

Inhoudsopgave

Sony Ericsson Z800i

Aan de slag	5	Verbindingen	70
De telefoon in elkaar zetten, SIM-kaart, batterij, nummer kiezen.		Instellingen voor internet en e-mail, synchroniseren, Bluetooth, infrarood, USB-kabel, updateservice.	
De functies van de telefoon	9	Meer functies	81
Overzicht van de telefoon, de menu's gebruiken, toetsen en navigatie, letters invoeren, bestandsbeheer.		Tijd en datum, wekker, kalender, taken, Java™-applicaties, SIM-kaartvergrendeling, enzovoort.	
Bellen	20	Problemen oplossen	90
Gesprekken, videogesprekken, contacten, spraakbesturing, gespreksopties.		Waarom doet de telefoon niet wat ik wil?	
Berichten	42	Aanvullende informatie	96
SMS-berichten, MMS-berichten, e-mailberichten, Mijn vrienden.		Sony Ericsson Consumer-website, veilig en efficiënt gebruik, garantie, declaration of conformity.	
Afbeeldingen	52	Pictogrammen	105
Camera, videorecorder, afbeeldingen, achtergrond.			
Entertainment	61	Index	107
Media player, PlayNow™, ringtones, MusicDJ™, geluidsrecorder, thema's, games.			

Sony Ericsson

UMTS-GSM 900/1800/1900

Tweede editie (februari 2005)

Deze gebruikershandleiding is gepubliceerd door Sony Ericsson Mobile Communications AB, zonder enige garantie. Te allen tijde en zonder voorafgaande waarschuwing kunnen verbeteringen en wijzigingen door Sony Ericsson Mobile Communications AB worden aangebracht in deze gebruikershandleiding op grond van typografische fouten, onjuiste of achterhaalde gegevens of verbeteringen aan programmatuur en/of apparatuur. Dergelijke wijzigingen worden natuurlijk verwerkt in nieuwe uitgaven van deze gebruikershandleiding.

Alle rechten voorbehouden.

©Sony Ericsson Mobile Communications AB, 2005

Publicatienummer: NL/LZT 108 7694 R2A

Let op:

Enkele in deze gebruikershandleiding beschreven services worden niet door alle netwerken ondersteund. *Dit geldt ook voor het internationale GSM-alarmnummer 112.*

Neem contact op met uw netwerkexploitant of serviceprovider als u twijfelt of u een bepaalde service al dan niet kunt gebruiken.

Lees de hoofdstukken *Richtlijnen voor veilig en efficiënt gebruik* en *Beperkte garantie* voordat u de mobiele telefoon gaat gebruiken.

Uw mobiele telefoon heeft de mogelijkheid om extra inhoud, bijvoorbeeld ringtones, te downloaden, op te slaan en door te sturen. Het gebruik van deze inhoud kan beperkt of verboden zijn als gevolg van rechten van derden, waaronder auteursrechten. U, niet Sony Ericsson, bent volledig verantwoordelijk voor extra inhoud die is gedownload of doorgestuurd vanaf uw mobiele telefoon. Controleer voordat u extra inhoud gebruikt, of het voorgenomen gebruik is toegestaan onder licentie of op andere wijze geautoriseerd is. Sony Ericsson biedt geen garantie omtrent de juistheid, integriteit of kwaliteit van extra inhoud of enige andere inhoud van derden. Sony Ericsson is onder geen enkele omstandigheid aansprakelijk voor onjuist gebruik door u van extra inhoud of andere inhoud van derden.

De Bluetooth woordmerken en logo's zijn eigendom van Bluetooth SIG, Inc. en gebruik van dergelijke merken door Sony Ericsson is onder licentie.

Memory Stick™ and Memory Stick Duo™ zijn handelsmerken of gedeponeerde handelsmerken van Sony Corporation.

Motion Eye™ is een handelsmerk of een gedeponeed handelsmerk van Sony Corporation.

QuickShare™, PlayNow™ en MusicDJ™ zijn handelsmerken of gedeponeerde handelsmerken van Sony Ericsson Mobile Communications AB.

Microsoft, Windows en PowerPoint zijn gedeponeerde handelsmerken of handelsmerken van Microsoft Corporation in de Verenigde Staten en andere landen.

Mac OS is een handelsmerk van Apple Computer, Inc., geregistreerd in de Verenigde Staten en andere landen.

T9™ Text Input is een handelsmerk of een gedeponeerd handelsmerk van Tegic Communications.

T9™ Text Input heeft een licentie onder een of meer van de volgende patenten: U.S. Pat. Nos. 5,818,437, 5,953,541, 5,187,480, 5,945,928, and 6,011,554; Canadian Pat. No. 1,331,057, United Kingdom Pat. No. 2238414B; Hongkong Standard Pat. No. HK0940329; Republic of Singapore Pat. No. 51383; Euro.Pat. No. 0 842 463(96927260.8) DE/DK, FI, FR, IT, NL, PT, ES, SE, GB; en aanvullende, hangende patenten wereldwijd.

Java en alle op Java gebaseerde handelsmerken en logo's zijn handelsmerken of gedeponeerde handelsmerken van Sun Microsystems, Inc. in de Verenigde Staten en in andere landen.

Licentieovereenkomst voor eindgebruikers voor Sun™ Java™ J2ME™.

- 1 Beperkingen: de Software is vertrouwelijke, auteursrechtelijk beschermde informatie van Sun en de eigendom van alle kopieën berust bij Sun en/of haar licentiegevers. De klant is niet gerechtigd om de Software te wijzigen, te decompileren, te ontleden, te decoderen, te extraheren of anderszins aan reverse-engineering te onderwerpen. De software mag niet als geheel of gedeeltelijk worden verhuurd, worden overgedragen of in onderlicentie worden gegeven.
- 2 Exportvoorschriften: Software, inclusief technische gegevens, valt onder de Amerikaanse exportwetten, met inbegrip van de U.S. Export Administration Act en de daaraan verbonden bepalingen, en valt mogelijk ook onder de export- of importvoorschriften van andere landen. De klant komt overeen om strikt te voldoen aan dergelijke voorschriften en erkent de eigen verantwoordelijkheid voor het verkrijgen van vergunningen voor de export, wederuitvoer of import van Software. Software mag niet worden gedownload of anderszins worden geëxporteerd of wederuitgevoerd (i) naar, of naar een staatsburger of inwoner van, Cuba, Irak, Iran, Noord-Korea, Libië, Soedan, Syrië (met inachtneming van het feit dat deze opsomming van tijd tot tijd kan worden herzien) of naar enig(e) ander(e) land waartegen de Verenigde Staten een handelsembargo heeft ingesteld; of (ii) naar iemand op de lijst van Specially Designated Nations van de U.S. Treasury Department of in de Table of Denial Orders van het U.S. Commerce Department.

- 3** Beperkte rechten: het gebruik, het kopiëren en de openbaarmaking door de regering van de Verenigde Staten is onderhevig aan de beperkingen die worden uiteengezet in de Rights in Technical Data and Computer Software Clauses in DFARS 252.227-7013(c) (1) (ii) en FAR 52.227-19(c) (2), voor zover van toepassing.

Een deel van de software van dit product valt onder het auteursrecht van © SyncML initiative Ltd. (1999-2002). Alle rechten voorbehouden.

Andere product- en bedrijfsnamen in dit document kunnen handelsmerken zijn van de respectieve eigenaars.

Alle rechten die hierin niet uitdrukkelijk worden verleend, zijn voorbehouden.

Aan de slag

De telefoon in elkaar zetten, SIM-kaart, batterij, nummer kiezen.

Meer informatie en downloadbestanden zijn beschikbaar op www.SonyEricsson.com.support.

Instructiesymbolen

In deze gebruikershandleiding worden de volgende instructiesymbolen gebruikt:



Opmerking.



Hiermee wordt aangegeven dat een service of functie afhankelijk is van het gebruikte netwerk of abonnement. Neem contact op met uw netwerkexploitant voor meer informatie.



Zie ook pagina ...



Gebruik de selectietoetsen of de navigatietoets om te bladeren of te navigeren.

➡ 12 Toetsen en navigatie.



Druk op het midden van de navigatietoets.



Druk de navigatietoets omhoog.



Druk de navigatietoets omlaag.



Druk de navigatietoets naar links.



Druk de navigatietoets naar rechts.

De telefoon monteren

U kunt de telefoon pas gebruiken, als u:

- de SIM-kaart in de telefoon hebt geplaatst;
- de batterij hebt aangesloten en opgeladen;
- Plaats de Memory Stick Duo.

SIM-kaart

Als u zich registreert als abonnee bij een netwerkoperator, ontvangt u een SIM-kaart (Subscriber Identity Module). Deze bevat een computerchip waarop onder andere uw telefoonnummer, de services die bij uw abonnement horen en de namen en telefoonnummers in uw contacten worden bijgehouden.



Als u een SIM-kaart in een andere telefoon hebt gebruikt, moet u de gegevens opslaan op de SIM-kaart voordat u deze uit de andere telefoon verwijdert. Er kunnen bijvoorbeeld contacten zijn opgeslagen in het telefoongeheugen.

Aan de slag

SIM-kaart en batterijgegevens

Zet altijd de telefoon uit en koppel de batterijlader los voordat u een SIM-kaart plaatst of verwijdert.

 *Het kan tot 30 minuten duren voordat het batterijpictogram wordt weergegeven tijdens het opladen.*

De SIM-kaart, Memory Stick Duo en de batterij plaatsen

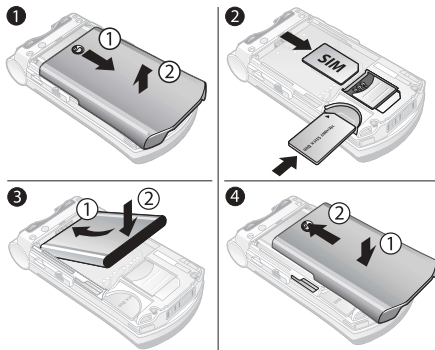

- 1 Verwijder het batterijklepje zoals wordt aangegeven op de afbeelding.
- 2 Schuif de SIM-kaart in de sleuf onder de zilverkleurige houder. Plaats de Memory Stick Duo in de uitsparing.
- 3 Plaats de batterij aan de achterkant van de telefoon met de label omhoog en met de twee connectors tegenover elkaar.
- 4 Plaats het batterijklepje zoals wordt aangegeven in de afbeelding. Schuif het klepje op zijn plaats.

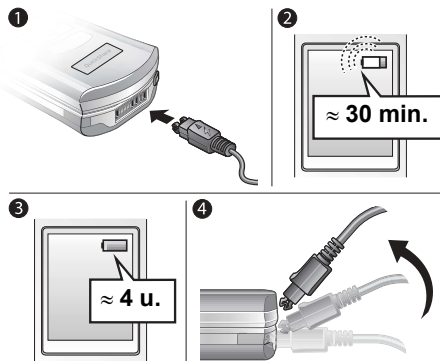
De batterij opladen

- 1 Sluit de oplader op de telefoon aan bij het pijlsymbool. Het pijlsymbool op de stekker van de oplader moet naar boven wijzen.
- 2 Het kan tot 30 minuten duren voordat het batterijpictogram wordt weergegeven op het scherm.
- 3 Wacht ongeveer 4 uur of tot het batterijpictogram aangeeft dat de batterij volledig is opgeladen.

- 4 Verwijder de oplader door de stekker omhoog te kantelen.

 Als u de SIM-kaart wilt verwijderen, moet u eerst de batterij verwijderen.

Memory Stick Duo™

Met de Memory Stick Duo™ beschikt u over extra opslagcapaciteit voor inhoud zoals afbeeldingen, muziek en videoclips.

Met de Memory Stick Duo kunt u uw opgeslagen informatie delen door deze te verplaatsen of te kopiëren naar andere apparaten die compatibel zijn met Memory Stick Duo. U kunt de Memory Stick Duo ook gebruiken als draagbaar geheugen voor documenten, zodat u documenten kunt uitwisselen tussen de telefoon en een pc.

De Memory Stick Duo™ plaatsen en verwijderen

- 1 Plaats de Memory Stick Duo in de sleuf zoals aangegeven in  6 De SIM-kaart, Memory Stick Duo en de batterij plaatsen.
- 2 Verwijder het batterijklepje en verwijder de Memory Stick Duo.

Ga naar www.memorystick.com voor meer informatie over Sony Memory Stick.

PIN (Personal Identity Number)

U hebt mogelijk een pincode (PIN) nodig om de services in uw telefoon te activeren. De PIN-code is gekoppeld aan de SIM-kaart en niet aan de telefoon. U ontvangt de pincode van uw netwerkoperator. Als u de PIN-code invoert, wordt elk cijfer weergegeven als *, tenzij de PIN-code begint met dezelfde cijfers als een alarmnummer, zoals 112. Zodoende kunt u een alarmnummer bellen zonder een PIN-code in te voeren.

Als u tijdens het invoeren van uw pincode een vergissing maakt, verwijdert u het teken door op  te drukken.

 *Als u drie keer achter elkaar de verkeerde PIN-code invoert, wordt de SIM-kaart geblokkeerd en wordt het bericht 'PIN geblokkeerd' weergegeven. U hebt de blokkering op door uw PUK-code (Personal Unblocking Key) in te voeren, ➤ 87 SIM-kaartblokkering.*

De telefoon aanzetten en gesprekken voeren

Zorg ervoor dat de telefoon is opgeladen en de SIM-kaart is geplaatst voordat u de telefoon aanzet. Wanneer u de telefoon hebt aangezet, kunt u deze met de Setup wizard snel en gemakkelijk voorbereiden voor gebruik.

De telefoon aanzetten

- 1 Open de telefoon en houd  ingedrukt.
- 2 Voer de PIN-code van uw SIM-kaart in als u een dergelijke code hebt.
- 3 De eerste keer dat u de telefoon aanzet, selecteert u de taal waarin de menu's op de telefoon worden weergegeven.
- 4 ► **Ja** om met de Setup wizard aan de slag te gaan en volg de instructies op het scherm. U kunt de wizard op elk gewenst moment starten vanuit het menusysteem, ► **Instellingen** ► het tabblad **Algemeen** ► **Setup wizard**.

Bellen

Toets het telefoonnummer in (met internationaal voorvoegsel en netnummer, indien van toepassing) ► **Bellen** om het gesprek tot stand te brengen of druk op  om een videogesprek tot stand te brengen. ► **Beëindig** om het gesprek te beëindigen.

Gesprekken ontvangen



Als de telefoon overgaat, opent u de telefoon of, als **Aann. door openen** niet is ingeschakeld, opent u de telefoon ► **Ja**, ➤ 22 *Aannemen door openen in- of uitschakelen.*

De functies van de telefoon

Overzicht van de telefoon, de menu's gebruiken, toetsen en navigatie, letters invoeren, bestandsbeheer.

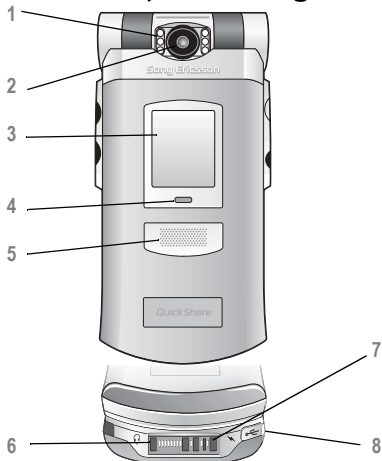
Overzicht, telefoon gesloten









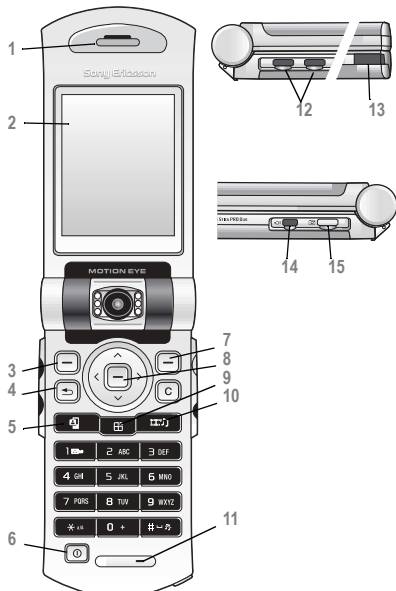

- 1 Verlichting
- 2 Cameralens
- 3 Externe display
- 4 Indicatielampje voor netwerk en batterij
- 5 Speaker
- 6  Connector voor handsfree-stereoheadset
- 7  Connector van de oplader
- 8  USB-poort

Voor meer informatie over toetsen en navigatie,
➡ 12 Toetsen en navigatie.

Overzicht, telefoon geopend



- 1 Speaker
- 2 Scherm
- 3, 7  Selectietoetsen
- 4  Terug
- 5  Videogesprek
- 6  Aan/uit
- 8 Navigatietoets
- 9  Hoofdmenu-toets
- 10  Media player
- 11 Microfoon
- 12 Volumeknoppen
- 13 Infraroodpoort
- 14  Verlichtingsknop
- 15  Cameraknop

Voor meer informatie over toetsen en navigatie,
➡ *12 Toetsen en navigatie.*

Overzicht, menu

1. PlayNow™*

2. Internetservices*

3. Entertainment

Games
MusicDJ™
Geluid opnemen

4. Camera

5. Berichten

Nieuw
Postvak IN
Mijn vrienden*
Voicemail bellen
E-mail
Concepten
Sjablonen
Postvak UIT
Verzonden items
Opgeslag. items
Instellingen

6. Media player

7. Bestandsbeheer

Afbeeldingen
Video's
Geluiden
Thema's
Webpagina's
Games
Toepassingen
Overig

8. Telefoonboek**

Contacten**
Opties:
Snelkeuze
Mijn visitekaartje
Groepen**
SIM-nummers**
Speciale nummers
Geavanceerd
Nieuw contact

9. Video-oproep

10. Gesprekken*

11. Agenda

Kalender
Taken
Notities
Toepassingen
Wekker instellen
Synchronisatie
Timer
Stopwatch
Rekenmachine
Codememo

12. Instellingen

Algemeen
Profielen
Tijd en datum
Taal
Sprakbesturing
Telefoonstatus
Snelkoppelingen
Blokkeringen
Setup wizard
Stroom sparen
Mem. Stick formatt.
Fabrieksinstell.

Geluiden & signalen

Volume
Beltoon
Stil
Bel wordt luider
Trilalarm
Berichtsignaal
Toetsgeluid

Display

Achtergrond
Ext. achtergrond
Thema's
Opstartscherm
Screensaver
Slaapstandklok
Helderheid
Lijnlabel bewerken*

Gesprekken

Gespr. omleiden
Wijzigen in lijn 2*
Beheer
Tijd & kosten
Gegevens beller
Aann. door openen
Handsfree

Verbindingen

On line services*
Bluetooth
IR activeren
Synchronisatie
Mobiele netwerken
Datacomm.
Internetinstell.
Streamingopties
Java™-instellingen
Accessoires

*Sommige menu's zijn afhankelijk van uw netwerkoperator, netwerk en abonnement.



**Het menu is afhankelijk van de telefoonboekapplicatie die als standaard is geselecteerd.

Toetsen en navigatie

Stand-byscherm, hoofdmenu en statusbalk

Het *stand-byscherm* wordt weergegeven wanneer u geen gesprek voert of menu's gebruikt.

Op dit scherm ziet u bijvoorbeeld de naam van de netwerkexploitant, de tijd en de datum.

Druk in stand-by op  om het *hoofdmenu* te openen. De menu's worden als pictogrammen weergegeven. Sommige submenu's bevatten tabbladen. Ga naar een tabblad met de navigatietoets,  en , en selecteer een optie.

In de statusbalk boven het scherm vindt u pictogrammen die informatie geven over de telefoon en de activiteiten ervan,

► 105 *Pictogrammen*.

Toetsen en knoppen



Druk hierop in stand-by om het hoofdmenu te openen. Druk hierop om gemarkeerde items te selecteren. Druk hierop tijdens een gesprek om een lijst met opties weer te geven. Druk hierop om een gesprek aan te nemen.



Door menu's en tabbladen navigeren.





Druk hierop om de opties te selecteren die direct boven deze toetsen op het scherm worden weergegeven.





Druk hierop om één level terug te gaan in een menu. Houd deze toets ingedrukt om terug te gaan naar stand-by of om een functie te beëindigen.

 Druk hierop om items zoals afbeeldingen, geluiden en contacten te verwijderen. Houd tijdens een gesprek deze toets ingedrukt om de microfoon uit te zetten.



 Druk hierop om een video-gesprek tot stand te brengen.



 Druk hierop om naar het hoofdmenu te gaan. Druk hierop om terug te keren naar het hoofdmenu, in welk gedeelte van de telefoon u ook navigeert.

 Druk hierop om de Media player te starten. Druk opnieuw op deze toets om de Media player te minimaliseren of te sluiten.

 Houd deze toets ingedrukt om de camera en videorecorder te activeren. Druk hierop om een foto te maken of een videoclip op te nemen.

 Druk in stand-by hierop om uw voicemailservice te bellen.

 -  Houd in stand-by een van deze toetsen ingedrukt om naar een contact te gaan wiens naam met een bepaalde letter begint.

 -  Druk in stand-by op een van deze toetsen en op **Bellen** om snel een nummer te kiezen.

 Houd in stand-by deze toets ingedrukt om de telefoon op Stil te zetten. De wekker gaat ook af als u de telefoon op Stil hebt gezet. Druk eenmaal om de ringtone uit te zetten als u een gesprek ontvangt.

De functies van de telefoon

+

Druk hierop in de stand-bymodus om statusinformatie weer te geven. Druk tweemaal snel achter elkaar om een gesprek te weigeren. Druk eenmaal om de ringtone uit te zetten als u een gesprek ontvangt. Druk tijdens een gesprek op deze toets om het geluid harder te zetten. Druk hierop om het geluid harder te zetten als u de Media player gebruikt (ook als deze is geminimaliseerd). Houd deze toets ingedrukt als de telefoon gesloten is om één nummer terug te gaan. Terwijl u de camera gebruikt, drukt u op deze toets om de helderheid te verhogen. Houd deze toets ingedrukt om een nummer te kiezen met uw stem of spreek het toverwoord uit, ► *33 Kiezen met stem (voicedialling)*.

-

Druk hierop om de volgende afspraak op de kalender weer te geven op de externe display (als de telefoon gesloten is). Druk tijdens een gesprek op deze toets om het geluid zachter te zetten. Druk hierop om het geluid zachter te zetten als u de Media player gebruikt (ook als deze is geminimaliseerd). Houd deze toets ingedrukt als de telefoon gesloten is om één nummer vooruit te gaan. Terwijl u de camera gebruikt, drukt u op deze toets om de helderheid te verlagen.

► Info





Meer informatie krijgen, uitleg of tips over geselecteerde voorzieningen, menu's of functies in de telefoon. Blader naar een menuoptie ► **Info**.

► Meer

Een lijst met opties openen. De lijst met opties kan verschillende alternatieven bevatten, afhankelijk van waar u zich bevindt in de menu's.

Taal van de telefoon

Bij de meeste SIM-kaarten wordt de menutaal automatisch ingesteld op de taal van het land waar u de SIM-kaart hebt gekocht. Als dit niet het geval is, is de vooraf gedefinieerde taal Engels.

 *U kunt altijd kiezen voor de automatische taalkeuze (taalkeuze van de SIM-kaart) door in stand-by op  8888  te drukken. U kunt altijd Engels kiezen door in stand-by op  0000  te drukken.*



De taal van de telefoon wijzigen

- ▶ Instellingen ▶ tabblad Algemeen ▶ Taal ▶ Telefoontaal.
- Selecteer een taal.





Snelkoppelingen

U kunt menu's sneller doorlopen door snelkoppelingen te gebruiken. Met de snelkoppelingen kunt u snel een menu openen. Met de vooraf gedefinieerde snelkoppelingen met de navigatietoets kunt u snel naar bepaalde functies gaan. U kunt de snelkoppelingen met de navigatietoets aanpassen aan uw eigen wensen.

Snelkoppelingen gebruiken

Open de menu's door op  te drukken en geef vervolgens het nummer op van het menu dat u wilt gebruiken. Als u bijvoorbeeld naar het vijfde menu-item wilt gaan, drukt u op . Als u naar het tiende, elfde of twaalfde menu-item wilt gaan, drukt u op  (*/a/A),  + of  #. Houd  ingedrukt om terug te gaan naar de stand-bymodus.

Snelkoppelingen met de navigatietoets gebruiken

Druk in stand-by op  om naar een menu met snelkoppelingen te gaan of druk op ,  of  om direct naar een bepaalde functie te gaan.

Een snelkoppeling bewerken met de navigatietoets

Druk in stand-by op  ▶ **Bewerken** en selecteer de snelkoppeling die u wilt bewerken, ▶ **Bewerken**.

Letters invoeren

U kunt op twee manieren letters invoeren om bijvoorbeeld een bericht te schrijven of een naam toe te voegen aan het telefoonboek:

- multitoetsmethode voor tekstinvoer
- U drukt elke toets zo vaak in als nodig om de gewenste letter weer te geven;

De functies van de telefoon

- T9™-tekstinvoer

De T9™-invoermethode gebruikt een in de telefoon ingebouwd woordenboek. Dit woordenboek herkent het meestgebruikte woord voor iedere reeks toetsaanslagen. Op die manier hoeft u een toets slechts één keer in te drukken, zelfs als de gewenste letter niet de eerste letter onder die toets is.

Schrijftalen

Voordat u begint letters in te voeren, moet u de talen selecteren die u bij het opstellen van teksten wilt gebruiken.

U kunt tijdens het schrijven overschakelen naar een andere geselecteerde taal door (#→?) ingedrukt te houden.

Een schrijftaal selecteren

- 1 ▶ Instellingen ▶ tabblad Algemeen ▶ Taal ▶ Invoertaal.
- 2 Ga naar elke taal die u wilt gebruiken en markeer deze. Druk op ▶ Opslaan om het menu af te sluiten.

Letters invoeren met de multitoetsmethode voor tekstinvoer

- 1 Als u tekst wilt invoeren, moet u een functie hebben gestart waarin tekstinvoer mogelijk is, bijvoorbeeld ▶ Berichten ▶ Nieuw ▶ SMS.
- 2 Druk herhaaldelijk op de desbetreffende toets, (1) - (9), (0+) of (#→?), totdat het gewenste teken op het scherm wordt weergegeven. In het vak in de rechterbovenhoek van het scherm kunt u zien welke tekens u kunt kiezen.

Voorbeeld:

- als u een 'A' wilt invoeren, drukt u één keer op (2);
- als u een 'B' wilt invoeren, drukt u twee keer snel achter elkaar op (2);
- als u tussen hoofdletters en kleine letters wilt schakelen, drukt u op (*a/A) en vervolgens op de letter;
- u kunt de volumeknoppen gebruiken om snel bepaalde letters in te voeren. Als u een 'B' wilt invoeren, houdt u de volumeknop (+) ingedrukt en drukt u op (2). Als u een 'C' wilt invoeren, houdt u de volumeknop (-) ingedrukt en drukt u op (2).

Letters invoeren met T9™-tekstinvoer

- 1 Als u tekst wilt invoeren, moet u een functie hebben gestart waarin tekstinvoer mogelijk is, bijvoorbeeld ► Berichten ► Nieuw ► SMS.
- 2 Als u bijvoorbeeld het woord 'Ellen' wilt schrijven, drukt u op (5), (2), (6), (3).
- 3 Als het weergegeven woord het woord is dat u bedoelt, drukt u op (#↵) om het te accepteren en een spatie toe te voegen. Druk op (⊙) om een woord te accepteren zonder een spatie toe te voegen. Als het weergegeven woord niet het woord is dat u bedoelt, drukt u herhaaldelijk op (⊙) of (⊙) om alternatieve woorden weer te geven. Als u een woord wilt accepteren en een spatie wilt toevoegen, drukt u op (#↵).
- 4 Schrijf de rest van uw bericht. Als u een punt of een ander leesteken wilt invoeren, drukt u op (1) en vervolgens herhaaldelijk op (⊙) of (⊙). Accepteer een leesteken door op (#↵) te drukken.

Woorden toevoegen aan het T9-tekstinvoerwoordenboek

- 1 Tijdens het invoeren van letters ► Meer ► Woord bewerken.
- 2 Bewerk het woord met multitoetsinvoer. Navigeer door de tekens met (⊙) en (⊙). Druk op (C) om een teken te verwijderen. Houd (C) ingedrukt om het hele woord te verwijderen.
- 3 Als u het woord hebt bewerkt ► Invoegen. Het woord wordt toegevoegd aan het T9-tekstinvoerwoordenboek. De volgende keer dat u dit woord invoert met T9-tekstinvoer, wordt het weergegeven als een van de alternatieve woorden.





Een andere invoermethode selecteren

Houd voor of tijdens het invoeren van letters (*a/A) ingedrukt om een andere invoermethode te selecteren.

Opties bij het invoeren van letters

► Meer om een lijst met opties weer te geven. De lijst kan sommige of alle van de volgende opties bevatten:

De functies van de telefoon

- **Symbool toev.** - symbolen en leestekens zoals ? en , worden weergegeven. Schakel tussen de symbolen met , ,  en .
- **Item toevoegen** - afbeeldingen, melodieën, geluiden en animaties.
- **Woord bewerken** - uitsluitend voor T9-tekstinvoer. Bewerk het voorgestelde woord met de multitoetsmethode voor tekstinvoer.
- **Tekstindeling** - uitsluitend voor Latijnse tekens. Wijzig de stijl, grootte en uitlijning of voeg nieuwe alinea's toe.
- **Invoertaal** - een lijst met beschikbare talen weergegeven.
- **Invoermethode** - een lijst met invoermethoden voor de huidige voertaal weergegeven.
- **Woordenbk. (T9)** - woordenboek voor T9-tekstinvoer aan- of uitzetten.
- **Alternatieven** - aangeven of al dan niet suggesties moeten worden weergegeven als u een woord schrijft.
- **Mijn woorden** - de woorden beheren die u aan het woordenboek hebt toegevoegd.
- **Nationale tekens** - taalspecifieke tekens uitschakelen om ruimte te besparen. Deze optie wordt slechts voor bepaalde invoertalen weergegeven.

Bestandsbeheer

Gebruik Bestandsbeheer om bestanden in het telefoongeheugen en op de Memory Stick Duo te verwerken (bijvoorbeeld afbeeldingen, videoclipen en geluiden). Items zoals **Afbeeldingen**, **Video's**, **Geluiden**, **Thema's**, **Webpagina's**, **Games** en **Toepassingen** worden in mappen opgeslagen als bestanden. Alle bestanden die niet door de telefoon worden herkend, worden opgeslagen in de map **Overig**. U kunt in sommige vooraf gedefinieerde mappen zelf submappen maken waarin u opgeslagen bestanden kunt plaatsen.

U kunt meerdere of alle bestanden tegelijk selecteren bij het verwerken van de bestanden. U kunt bestanden verplaatsen en kopiëren tussen de Memory Stick Duo en de telefoon. Pictogrammen geven aan waar de bestanden worden opgeslagen.

Alle bestanden, met uitzondering van enkele bestanden waarop auteursrechten rust, worden automatisch opgeslagen op de Memory Stick Duo. Als Memory Stick vol wordt weergegeven, kunt u pas opslaan op de Memory Stick Duo als u een deel van de content hebt verwijderd of verplaatst naar het telefoongeheugen. Als de Memory Stick Duo niet in de telefoon is geplaatst, worden bestanden opgeslagen op de telefoon als er voldoende geheugen over is.

Een bestand in Bestandsbeheer gebruiken

- 1 Selecteer een bestand in de map **Afbeeldingen** of **Geluiden**.
- 2 ▶ **Meer** ▶ **Gebruiken**. Selecteer waarvoor u het bestand wilt gebruiken.

Bestanden verplaatsen naar een map

- 1 ▶ **Bestandsbeheer** en open een map.
- 2 Blader naar een bestand, bijvoorbeeld naar een afbeelding die u wilt verplaatsen ▶ **Meer** ▶ **Bestandsbeheer** ▶ **Naar map**.
- 3 Selecteer de map waarnaar u het bestand wilt verplaatsen of selecteer **Nieuwe map** en geef de map een naam ▶ **OK**.

Een submap maken

- 1 ▶ **Bestandsbeheer** en open een map.
- 2 ▶ **Meer** ▶ **Nieuwe map** en voer een naam in voor de map.
- 3 ▶ **OK** om de map op te slaan.

Meerdere bestanden selecteren

- 1 ▶ **Bestandsbeheer** en selecteer een bestand ▶ **Meer** ▶ **Diverse markeren**.
- 2 Blader en selecteer meer bestanden door op **Markeren** of **Gn mark.** te drukken.

Alle bestanden in een map selecteren

- ▶ **Bestandsbeheer** en selecteer een bestand ▶ **Meer** druk op **Alls mark.** of **Mark. UIT** om de selectie te verwijderen.

Een bestand naar de telefoon of de Memory Stick Duo kopiëren

- 1 Blader naar het bestand, bijvoorbeeld een geluid, dat u wilt kopiëren, ▶ **Meer** ▶ **Bestandsbeheer**.
- 2 Selecteer **Kopieer>telefoon** of **Kopieer>ext. geh.** U hebt nu twee bestanden met dezelfde naam maar met verschillende pictogrammen ervoor die aangeven waar het bestand is opgeslagen.

Bestanden verplaatsen of kopiëren naar een pc

➡ *79 Bestanden uitwisselen met de USB-kabel.*

Een bestand verwijderen van de Memory Stick Duo

Blader naar het bestand dat u wilt verwijderen van de Memory Stick Duo en druk op .

Een Memory Stick Duo formatteren

U kunt de Memory Stick Duo formatteren als u alle gegevens ervan wilt verwijderen of als de Memory Stick Duo is beschadigd.

Bellen

De Memory Stick Duo formatteren

- ▶ Bestandsbeheer en selecteer een map ▶ Meer
- ▶ Ext. geh. formatt.

Bestandsgegevens

Op items die u hebt gedownload of ontvangen via een van de beschikbare overdrachtmethodes kunnen auteursrechten rusten. Als er auteursrechten rusten op een bestand, kunt u het bestand mogelijk niet kopiëren of verzenden. Selecteer het bestand, ▶ Meer ▶ Informatie om informatie weer te geven over het bestand.

Bellen

Gesprekken, videogesprekken, contacten, spraakbesturing, gespreksopties.

Bellen

U kunt pas bellen en gesprekken ontvangen als u de telefoon hebt aangezet en u zich binnen het bereik van een netwerk bevindt. ➡ *8 De telefoon aanzetten en gesprekken voeren.* Als u een videogesprek tot stand wilt brengen, moet u zich binnen het bereik van een 3G (UMTS)-netwerk bevinden. 3G (UMTS)-service is beschikbaar als het 3G-pictogram op de statusbalk wordt weergegeven, ➡ *23 Videogesprek.*



Netwerken

Wanneer u de telefoon aanzet, wordt automatisch uw eigen netwerk geselecteerd als dit binnen bereik is. Als dit niet binnen bereik is, kunt u een ander netwerk gebruiken, op voorwaarde dat uw netwerkoperator voor dit gastgebruik een overeenkomst heeft gesloten met het andere netwerk. Deze service wordt ook wel roamen genoemd.

U kunt het netwerk selecteren dat u wilt gebruiken of u kunt een netwerk toevoegen uit de lijst met voorkeurnetwerken. U kunt ook de volgorde wijzigen waarin netwerken worden geselecteerd wanneer automatisch naar netwerken wordt gezocht. Voor al dergelijke opties



- ▶ Instellingen ▶ het tabblad **Verbindingen**
- ▶ **Mobiele netwerken**.

Bellen



- 1 Toets het telefoonnummer in (met internationaal voorvoegsel en netnummer, indien van toepassing).
- 2 ▶ **Bellen** om een telefoongesprek tot stand te brengen of druk op  om een videogesprek tot stand te brengen. Druk op  om opties te bekijken.
- 3 ▶ **Beëindig** om het gesprek te beëindigen.

 *U kunt nummers uit de gesprekkenlijst en contacten kiezen, ➡ 30 Gesprekkenlijst en ➡ 25 Telefoonboek. U kunt ook gesprekken tot stand brengen met uw stem, ➡ 31 Spraakbesturing.*

Het volume van de oorspeaker aanpassen



Druk op  of  om het geluid van de oorspeaker tijdens een gesprek te harder of zachter te zetten.

De speaker gebruiken tijdens een gesprek

- 1 Druk op  en selecteer **Speaker AAN** om de luidspreker aan te zetten.
- 2 Druk op  en selecteer **Speaker UIT** om de luidspreker uit te zetten.

 *Houd de telefoon niet bij uw oor als u de luidspreker gebruikt. Dit kan uw gehoor beschadigen.*

De microfoon uitzetten

Houd de toets  ingedrukt. Druk op  om het gesprek te hervatten.

Inkomende gesprekken

Als u een gesprek ontvangt, gaat de telefoon over en wordt het nummer van de beller weergegeven (als in uw abonnement nummerweergave is inbegrepen en het nummer van de beller wordt herkend).

Bellen

Als het nummer in uw contacten is opgeslagen, worden de naam, het nummer en de afbeelding (indien toegewezen) weergegeven. Als het een geheim nummer betreft, wordt **Privé-nr.** weergegeven.

U kunt een gesprek aannemen door de telefoon te openen of door de toetsen te gebruiken. Als u geen gesprekken wilt aannemen door de telefoon te openen, kunt u deze functie uitschakelen.

Aannemen door openen in- of uitschakelen

- ▶ **Instellingen** ▶ het tabblad **Gesprekken**
- ▶ **Aann. door openen** en selecteer **AAN** of **Uit**.

Een gesprek aannemen

Open de telefoon, druk op **Ja** of open de telefoon als **Aann. door openen** is **AAN** is ingeschakeld.





Een gesprek weigeren

- Als de telefoon is geopend, drukt u op **Nee** of sluit u de telefoon.
- Als de telefoon is gesloten, drukt u tweemaal snel achter elkaar op een volumeknop.

Gemiste gesprekken

Als u een gesprek hebt gemist, wordt **Gemiste oproepen**: weergegeven in stand-by, of op de externe display als de telefoon is gesloten. Dit is het aantal gemiste gesprekken. ▶ **Ja** om de gemiste gesprekken in de gesprekkenlijst te bekijken. Als u de gemiste gesprekken later wilt bekijken ▶ **Nee**.

Gemiste gesprekken controleren

- 1 In stand-by ▶ **Gesprek** en ga naar het tabblad met gemiste gesprekken. Gebruik  of  om van tabblad naar tabblad te gaan.
- 2 Gebruik  of  om naar een nummer te gaan en ▶ **Bellen** om een nummer te bellen.

Automatische nummerherhaling

Een nummer opnieuw kiezen

Als de verbinding van het gesprek is mislukt en **Opnieuw?** wordt weergegeven ▶ **Ja**.



Houd de telefoon tijdens het wachten niet bij uw oor. Wanneer het gesprek wordt verbonden, hoort u een luid signaal.

De telefoon kiest het nummer maximaal tien keer opnieuw of totdat het volgende gebeurt:

- het gesprek wordt verbonden;
- u drukt op **Annuleren**;
- u ontvangt een gesprek;

Automatische nummerherhaling is niet beschikbaar voor dataoproepen.

Internationale gesprekken

Als u een internationaal nummer kiest, vervangt het plusteken het internationale toegangsnummer van het land van waaruit u belt. U kunt uit het buitenland bellen via een ander netwerk, op voorwaarde dat uw netwerkkoperator een overeenkomst met dat netwerk heeft.

Internationale nummers bellen

- 1 Houd  ingedrukt tot een plusteken (+) op het scherm verschijnt.
- 2 Voer het landnummer, het netnummer (zonder voorafgaande nul) en het telefoonnummer in ► **Bellen**.

Alarmnummers

De internationale alarmnummers, bijvoorbeeld 112 en 911, worden door de telefoon ondersteund. Dit houdt in dat u vanuit elk land te allen tijde een alarmnummer kunt bellen, met of zonder SIM-kaart in het toestel, zolang u zich binnen bereik van een 3G (UMTS)- of GSM-netwerk bevindt.

 *In bepaalde landen kunnen ook andere alarmnummers worden aangeboden. Uw netwerkkoperator heeft daarom mogelijk extra lokale alarmnummers op de SIM-kaart opgeslagen.*

Een alarmnummer bellen

Voer bijvoorbeeld 112 (het internationale alarmnummer) in ► **Bellen**.

Lokale alarmnummers bekijken

► **Telefoonboek** ► **Opties** ► **Speciale nummers**
► **Alarmnummers**.



Videogesprek

Met een videogesprek kunt u de persoon waarmee u praat op het scherm zien.

Demomodus videogesprek

U kunt de functies voor videogesprekken gebruiken zonder een gesprek te voeren, bijvoorbeeld als u een weergave wilt voorbereiden en wilt kijken hoe deze eruitziet voordat u gaat bellen. Druk op . De meest functies voor videogesprekken zijn beschikbaar in de demomodus.



Een videogesprek beginnen

- 1 Druk op  wanneer er 3G (UMTS)-service beschikbaar is.
- 2 Voer het telefoonnummer in en druk op **Bellen**. Als u een telefoonnummer wilt ophalen uit uw contacten ► **Gesprek...** ► **Contacten** en blader naar het telefoonnummer dat u wilt kiezen ► **Bellen** of druk op . Houd in een slecht verlichte omgeving  ingedrukt om de verlichting in te schakelen.



De camera voor de uitgaande video aan- of uitzetten

U kunt de camera aan- en uitzetten tijdens een videogesprek door op **Camera** te drukken.

De helderheid van de uitgaande video aanpassen

Druk op  om de helderheid van het uitgaande beeld te verhogen of op  om de helderheid te verlagen.

In- of uitzoomen op de uitgaande video

Druk op  om in te zoomen op het uitgaande videobeeld en op  om uit te zoomen.

Een inkomend videogesprek accepteren

Druk op **Ja** of open de telefoon (als **Aann. door openen** is ingeschakeld),
► **22 Aannemen door openen in- of uitschakelen** om het videogesprek te accepteren.

Een videogesprek beëindigen

Druk tijdens een videogesprek op **Beëindig**.

Opties voor videogesprekken

Druk op  om de volgende opties weer te geven en te selecteren:

- **Speaker UIT/Speaker AAN** - het inkomende geluid aan- en uitzetten tijdens een videogesprek.
- **Microfoon UIT/Microfoon AAN** - de microfoon aan- en uitzetten tijdens een videogesprek (deze optie is beschikbaar tijdens gesprekken).

- **Afbeeld. wisselen** – schakelen tussen de inkomende en uitgaande video in de volledige weergave.
- **Kleine afb. verb./Kleine afb. weerg** - instellen of u het kleine beeld wilt weergeven of verbergen.
- **Nachtmodus** – inschakelen wanneer er weinig licht is. Deze instelling is alleen van toepassing op de uitgaande video.
- **Geavanceerd** – de volgende opties weergeven en selecteren:
 - **Antwoordmodus** – instellen of de camera aan of uit is wanneer u een videogesprek beantwoordt. Als u het gesprek beantwoordt terwijl de camera uit is, kunt u de camera eenvoudig aanzetten door op Camera te drukken.
 - **Alternatieve afb.** – deze afbeelding wordt getoond aan de andere partij als de camera uit is.
 - **Camerakwaliteit** – de beeldkwaliteit voor de uitgaande video selecteren. Deze instelling is van toepassing op het volgende gesprek, niet op het huidige gesprek.
- **Spiegelen** – een spiegelbeeld van de uitgaande video weergeven. Als u het spiegelbeeld inschakelt, ziet u uzelf zoals in een spiegel. Het beeld wordt bij de andere partij niet-gespiegeld weergegeven. Deze instelling is alleen van invloed op het beeld wanneer de cameralens naar binnen is gericht.
- **Contacten** – een contact selecteren om weer te geven tijdens een gesprek. Dit is bijvoorbeeld handig als u het nummer of e-mailadres van een contact wilt opzoeken (deze optie is zichtbaar tijdens gesprekken).
- **Geluid overzetten** – het geluid overschakelen van en naar apparatuur met Bluetooth.
- **Democlip** – democlip aan- of uitzetten.

Telefoonboek

U kunt uw telefoonboekgegevens in de vorm van contacten opslaan in het telefoongeheugen of in de vorm van namen en nummers op de SIM-kaart. U kunt kiezen welk telefoonboek – **Contacten** of **SIM-nummers** – standaard wordt weergegeven.

Zie voor nuttige informatie en instellingen

► **Telefoonboek** ► **Opties**.

Standaardtelefoonboek





Als u wilt dat **Contacten** standaard wordt weergegeven, wordt in het telefoonboek alle informatie weergegeven die is opgeslagen voor de contacten. Als u wilt dat **SIM-nummers** altijd wordt weergegeven, worden in het telefoonboek alleen namen en nummers weergegeven die zijn opgeslagen op de SIM-kaart.

Een standaardtelefoonboek selecteren

► **Telefoonboek** ► **Opties** ► **Geavanceerd**
► **Mijn telefoonboek**. Selecteer **Contacten** of **SIM-nummers**.

Contacten

Contacten is een soort adresboek, waarin u namen, telefoonnummers en e-mailadressen kunt opslaan. U kunt ook afbeeldingen, ringtones en persoonlijke informatie, zoals e-mail, web- en huisadres toevoegen aan de contacten.

De informatie die u toevoegt aan een contact wordt opgenomen op een van de vijf tabbladen. Ga met , ,  en  van tabblad naar tabblad en naar de informatievelden.

SIM-nummers

Op de SIM-kaart kunt u vermeldingen opslaan als een naam met één nummer. Het aantal vermeldingen dat u kunt opslaan is afhankelijk van de hoeveelheid geheugen die beschikbaar is op de SIM-kaart, zie **Telefoonboek** ► **Opties** ► **Geavanceerd** ► **Geheugenstatus**.



Neem contact op met uw netwerkoperator voor meer informatie.

Een contact toevoegen

- 1 ► **Telefoonboek** ► **Nieuw contact** ► **Toev.**
- 2 Voer de naam direct in of druk op **Toev.** en voer de naam in ► **OK**.
- 3 Voer het nummer direct in of druk op **Toev.** en voer het nummer in ► **OK**.
- 4 Selecteer een nummersoort.
- 5 Blader tussen de tabs en selecteer velden waarin u meer informatie wilt opgeven. Voor het invoeren van symbolen, bijvoorbeeld @ in een e-mailadres, ► **Symbolen** en selecteer een symbool ► **Invoegen**.
- 6 Als u alle informatie hebt ingevoerd, ► **Opslaan**.





Een SIM-nummer toevoegen

Als het standaardtelefoonboek SIM-nummers bevat, volgt u dezelfde stappen als voor het toevoegen van een contact. U kunt aan het telefoonboek met SIM-nummers alleen een naam en nummer toevoegen.

Afbeeldingen en persoonlijke ringtones

U kunt een afbeelding en persoonlijke ringtone toevoegen aan een contact. Wanneer deze persoon belt, wordt de afbeelding weergegeven (op voorwaarde dat uw abonnement nummerweergave ondersteunt) en de ringtone afgespeeld.

Een afbeelding of ringtone toevoegen aan een contact

- 1 ► **Telefoonboek** en selecteer het contact waaraan u een afbeelding of ringtone wilt toevoegen ► **Meer** ► **Bewerk contact**.
- 2 Gebruik , ,  en  om te bladeren naar het relevante tabblad. ► **Afbeelding**: of **Beltoon**: ► **Toev.**
- 3 Een afbeelding of geluid selecteren ► **Opslaan** om het contact op te slaan.



Contacten bellen

U kunt een van de nummers die zijn opgeslagen voor uw contacten of een nummer op de SIM-kaart bellen.

Als Contacten het standaardtelefoonboek is, kunt u zowel vanuit contacten als vanaf de SIM-kaart bellen.

Als SIM-nummers het standaardtelefoonboek is, kunt u alleen nummers op de SIM-kaart bellen.

Een contact bellen

- 1 ► **Telefoonboek**. Ga naar het eerste contact dat u wilt bellen of voer de eerste letter(s) van het contact in.
- 2 Als de naam van het contact is geselecteerd, drukt u op  of  om een nummer te selecteren ► **Bellen**. Als u een videogesprek wilt beginnen, drukt u op  als het contact is geselecteerd.

Een SIM-nummer bellen

- 1 ► **Telefoonboek**. Als SIM-nummers het standaardtelefoonboek is, selecteert u de naam en het nummer van degene die u wilt bellen in de lijst ► **Bellen**.

Bellen

- Als Contacten het standaardtelefoonboek is ► **Telefoonboek** ► **Opties** ► **SIM-nummers** en selecteer de naam en het nummer van degene die u wilt bellen in de lijst ► **Bellen**.

Vragen om op te slaan

Als u een gesprek beëindigt of een bericht ontvangt, kunt u gevraagd worden een telefoonnummer of e-mailadres toe te voegen aan uw contacten.





Opslaan vragen activeren

- **Telefoonboek** ► **Opties** ► **Geavanceerd**
- **Opslaan vragen** ► **AAN**.

Het telefoonboek bijwerken

U kunt heel eenvoudig informatie in het telefoonboek bijwerken en bewerken.

Een contact bewerken

- **Telefoonboek** en selecteer een contact ► **Meer** ► **Bewerk contact**.
- Gebruik , ,  en  om te bladeren naar het relevante tabblad en bewerk de gewenste gegevens ► **Opslaan**.

SIM-nummers bewerken

- Als SIM-nummers het standaardtelefoonboek is ► **Telefoonboek** en selecteer de naam en het nummer die u wilt bewerken. Als Contacten het standaardtelefoonboek is ► **Telefoonboek** ► **Opties** ► **SIM-nummers**. Selecteer de naam en het nummer dat u wilt bewerken.
- **Meer** ► **Bewerken** en bewerk de naam en het nummer.

Een contact of een SIM-nummer verwijderen

- **Telefoonboek** en ga naar het contact of het SIM-nummer dat u wilt verwijderen, druk op .

Alle contacten verwijderen

- **Telefoonboek** ► **Opties** ► **Geavanceerd** ► **Alle cont. verwijd.**
- **Ja** en voer de code voor telefoonblokkering in ► **OK**. De standaard-blokkeringscode is 0000. Namen en nummers die op de SIM-kaart zijn opgeslagen, worden niet verwijderd.

Standaarditems voor contacten

Een standaarditem wordt als eerste bij het contact weergegeven en kan zo sneller worden bereikt.

U kunt het standaarditem (telefoonnummer, e-mailadres of webadres) instellen dat als eerste wordt weergegeven voor elk contact. Als u geen standaarditem instelt, is het mobiele telefoonnummer het standaarditem.

Het standaarditem instellen voor een contact

- 1 ▶ Telefoonboek en ga naar een contact ▶ Meer ▶ Standaard.
- 2 Selecteer het telefoonnummer, e-mailadres of webadres dat u als standaarditem wilt instellen.

Contacten kopiëren

U kunt namen en nummers van en naar uw contacten en de SIM-kaart kopiëren. Selecteer of u alle nummers wilt kopiëren of slechts één nummer.

 *Als u alle contacten van de telefoon naar de SIM-kaart kopieert, worden alle bestaande gegevens op de SIM-kaart vervangen.*

U kunt de telefoon ook zo instellen dat vermeldingen automatisch op de SIM-kaart worden opgeslagen. Namen en nummers die u aan uw contacten in het telefoongeheugen toevoegt of bewerkt in uw contacten, worden dan tevens opgeslagen op de SIM-kaart. Het aantal telefoonnummers dat u kunt opslaan, is afhankelijk van het type SIM-kaart.

Namen en nummers naar de SIM-kaart kopiëren

- 1 ▶ Telefoonboek ▶ Opties ▶ Geavanceerd ▶ Kopiëren naar SIM.
- 2 Selecteer Alles kopiëren of Nummer kopiëren.

Naam en nummers kopiëren naar Contacten

- 1 ▶ Telefoonboek ▶ Opties ▶ Geavanceerd ▶ Kopiëren van SIM.
- 2 Selecteer Alles kopiëren of Nummer kopiëren.

Namen en telefoonnummers automatisch op de SIM-kaart opslaan

- 1 ▶ Telefoonboek ▶ Opties ▶ Geavanceerd ▶ Auto. opsl. op SIM.
- 2 Selecteer AAN.

Contacten verzenden

U kunt contacten verzenden via een van de volgende beschikbare overdrachtmethodes.

Een contact verzenden

- ▶ Telefoonboek en selecteer een contact ▶ Meer
- ▶ Contact verz. en selecteer een overdrachtmethode.

Alle contacten verzenden

- ▶ Telefoonboek ▶ Opties ▶ Geavanceerd
- ▶ Alle contact. verz. en selecteer een overdrachtmethode.

Het geheugen controleren

Met de geheugenstatusfunctie kunt u controleren hoeveel posities nog over zijn in het telefoongeheugen en het SIM-geheugen.

Het geheugen controleren

- ▶ Telefoonboek ▶ Opties ▶ Geavanceerd
- ▶ Geheugenstatus.



Contacten synchroniseren

U kunt contacten kopiëren en synchroniseren met een contactenapplicatie op het web. Neem contact op met uw serviceprovider voor meer informatie.

U kunt uw contacten ook synchroniseren met een computerapplicatie, ➤ 73 Synchroniseren.





Contacten synchroniseren

- ▶ Telefoonboek ▶ Opties ▶ Contactp. synch.
- Als u meerdere accounts hebt, selecteert u het account dat u wilt gebruiken ▶ Kiezen. Als u geen account voor de telefoon hebt ➤ 74 De externe synchronisatie-instellingen invoeren.

Gesprekkenlijst

De nummers van de laatste gesprekken die u hebt gevoerd, worden opgeslagen in de gesprekkenlijst. Gekozen, aangenomen en gemiste gesprekken worden gerangschikt onder afzonderlijke tabbladen.

Een nummer uit de gesprekkenlijst bellen

- ▶ Gesprek in stand-by en selecteer een tabblad.
- Gebruik , ,  en  om naar de naam of het nummer dat u wilt bellen te gaan
▶ Bellen of  om een videogesprek tot stand te brengen.

Een nummer uit de gesprekkenlijst toevoegen aan het telefoonboek

- 1 ▶ **Gesprek** in stand-by en selecteer een tabblad.
- 2 Ga naar het nummer dat u wilt toevoegen aan het telefoonboek ▶ **Meer** ▶ **Nummer opslaan**.
- 3 ▶ **Nieuw contact** om een nieuw contact te maken of een bestaand contact te selecteren als u het nummer aan dit contact wilt toevoegen.

De gesprekkenlijst wissen

- ▶ **Gesprek** en ga naar het tabblad met alle gesprekken ▶ **Meer** ▶ **Alles verwijderen**.

Snelkiezen

Telefoonnummers die u snel wilt kunnen bellen, kunt u opslaan onder de nummers 1-9 op de telefoon.

Snelkiezen

Voer vanuit stand-by het positienummer in en ▶ **Bellen**.

Snelkiesnummers instellen of vervangen

- 1 ▶ **Telefoonboek** ▶ **Opties** ▶ **Snelkeuze**.
- 2 Blader naar een nummer in de lijst ▶ **Toev.** of **Vervang**. Selecteer een telefoonnummer.

Voicemail

Als in uw abonnement een antwoorddienst is opgenomen, kunnen bellers een voicemailbericht achterlaten als u een gesprek niet kunt aannemen.

Uw voicemailservice bellen

U kunt uw voicemailservice gemakkelijk bellen door **1** ingedrukt te houden. Als u geen voicemailnummer hebt ingesteld, wordt u gevraagd of u het nummer wilt invoeren. ▶ **Ja** om het nummer in te voeren. U ontvangt het nummer van de netwerkoperator.

Uw voicemailnummer invoeren

- ▶ **Berichten** ▶ **Instellingen** ▶ **Voicemailnummer**.

Spraakbesturing

Met uw stem kunt u de volgende functies uitvoeren:



- kiezen met uw stem, d.w.z. iemand bellen door de naam te zeggen;
- spraakbesturing activeren door een 'toverwoord' te zeggen;
- gesprekken aannemen en weigeren wanneer u een handsfree-kit gebruikt.

Spraakopdrachten kunnen alleen op de telefoon worden opgeslagen, niet op de SIM-kaart. Zorg dat u zich bij het opnemen in een stille omgeving bevindt en probeer namen te gebruiken die niet op elkaar lijken, ► *35 Tips bij het opnemen en gebruiken van spraakopdrachten.*



Voordat u met uw stem een nummer kiest (voicedialling)

Activeer eerst de functie voor kiezen met stem (voicedialling) en neem de spraakopdrachten op. Naast een telefoonnummer met een spraakopdracht wordt een pictogram weergegeven.



Zet de Media player uit voordat u spraakopdrachten opneemt. Druk op  en  om deze uit te schakelen.

Kiezen met stem activeren en namen opnemen

- 1 ► Instellingen ► het tabblad Algemeen ► Spraakbesturing ► Kiezen met stem ► Activeren ► Ja ► Nieuw. spraakopdr. en selecteer een contact.
- 2 Als het contact meerdere nummers heeft, kunt u deze met  en  weergeven. Selecteer het telefoonnummer waaraan u de spraakopdracht

wilt toevoegen. Neem nu een spraakopdracht op, bijvoorbeeld 'Jan mobiel', voor het geselecteerde telefoonnummer.

- 3 Er worden instructies weergegeven. Wacht op de toon en zeg de opdracht die u wilt opnemen. De spraakopdracht wordt afgespeeld.
- 4 Als de opname goed klinkt ► Ja. Als dat niet zo is ► Nee en herhaal stap 3.
- 5 Als u een andere spraakopdracht wilt opnemen voor een contact, gaat u nogmaals naar ► Nieuw. spraakopdr. ► Toev. en herhaalt u stap 2 tot en met 4 hierboven.

De naam van de beller

U kunt aangeven of u de opgenomen contactnaam wilt horen wanneer u een gesprek van die persoon ontvangt.

De naam van de beller in- of uitschakelen

- Instellingen ► tabblad Algemeen
- Spraakbesturing ► Naam beller afspel.

Kiezen met stem (voicedialling)

U kunt kiezen met de stem door een vooraf opgenomen spraakopdracht uit te spreken. U kunt Kiezen met stem starten vanuit stand-by met de telefoon, een draagbare handsfree, een Bluetooth headset of door het toverwoord uit te spreken.

Bellen vanaf de telefoon

- 1 Houd vanuit stand-by een van de volumeknoppen ingedrukt.
- 2 Wacht op de toon en zeg de naam die u eerder hebt opgenomen, bijvoorbeeld 'Jan mobiel'. De naam wordt afgespeeld en er wordt verbinding gemaakt.

Bellen met een handsfree-product

Druk vanuit stand-by op de handsfreenop of de knop van de Bluetooth headset.

Het toverwoord

U kunt een toverwoord opnemen en als een spraakopdracht gebruiken zodat u volledig handsfree kunt kiezen met stem. In plaats van een volumeknop ingedrukt te houden voor Kiezen met stem, zegt u het toverwoord en vervolgens een van

de opgenomen spraakopdrachten. Het toverwoord is vooral geschikt voor gebruik met een handsfrecarkit.

 Kies een lang, ongebruikelijk woord (of woordgroep) dat gemakkelijk te onderscheiden is van normale achtergrondgeluiden.

Het toverwoord activeren en opnemen

- 1 ► Instellingen ► het tabblad Algemeen ► Spraakbesturing ► Toverwoord ► Activeren.
- 2 Er worden instructies weergegeven. ► Doorgaan. Wacht op de toon en zeg het toverwoord.
- 3 Er worden instructies weergegeven. ► Doorgaan en selecteer de omgevingen waarin u het toverwoord wilt activeren. U kunt verschillende alternatieven selecteren.

Aannemen met stem

Wanneer u een draagbare handsfree of handsfrecarkit gebruikt, kunt u inkomende gesprekken met uw stem aannemen of weigeren.

 Als u gesprekken met uw stem wilt aannemen, kunt u alleen MIDI-, WAV-, EMY- en IMY-bestanden gebruiken als ringtone.

De functie Aannemen met stem aanzetten en spraakopdrachten opnemen

- 1 ▶ **Instellingen** ▶ het tabblad **Algemeen**
▶ **Spraakbesturing** ▶ **Aannemen m. stem**
▶ **Activeren**.
- 2 Er worden instructies weergegeven.
▶ **Doorgaan**. Wacht op de toon en zeg 'Opnemen' of een ander woord. Als de opname goed klinkt ▶ **Ja**. Als dat niet zo is ▶ **Nee** en herhaal stap 2.
- 3 Zeg 'Bezet' of een ander woord ▶ **Ja**.
- 4 Er worden instructies weergegeven.
▶ **Doorgaan** en selecteer de omgevingen waarin u wilt dat het aannemen met stem wordt geactiveerd. U kunt verschillende alternatieven selecteren.

Een gesprek aannemen met spraakopdrachten

Als u 'Opnemen' zegt als de telefoon overgaat, wordt het gesprek verbonden.

Een gesprek weigeren met spraakopdrachten

Zeg 'Bezet' wanneer de telefoon overgaat. Het gesprek wordt geweigerd. De beller wordt omgeleid naar de voicemail, als deze is ingeschakeld, of hoort de bezettoon.

Spraakopdrachten bewerken

U kunt alle spraakopdrachten die zijn op geslagen in **Telefoonboek** bewerken. Selecteer het contact waarvoor u een spraakopdracht wilt bewerken ▶ **Meer** ▶ **Bewerk contact**. Ga naar het relevante tabblad en bewerk de spraakopdracht.

Een spraakopdracht opnieuw opnemen

- 1 ▶ **Instellingen** ▶ het tabblad **Algemeen**
▶ **Spraakbesturing** ▶ **Kiezen met stem**
▶ **Namen bewerken**.
- 2 Selecteer een spraakopdracht ▶ **Meer**
▶ **Spraak verv.**
- 3 Wacht op de toon en zeg de opdracht.

Tips bij het opnemen en gebruiken van spraakopdrachten

Wanneer uw telefoon geen spraakopdracht kan herkennen, kan dit de volgende oorzaken hebben:

- U hebt te zacht gesproken. Probeer het nogmaals en spreek luider;
- U hebt de telefoon te ver van u vandaan gehouden. Houd de telefoon vast zoals bij een gewoon gesprek;
- de spraakopdracht is te kort. De opdracht moet ongeveer een seconde duren en uit meer dan een lettergreep bestaan;
- U hebt te laat of te vroeg gesproken. Spreek meteen na de toon;
- u hebt de spraakopdracht niet opgenomen toen de handsfree-kit was aangesloten. Voor spraakbesturing met een handsfree-kit dient u op te nemen terwijl de handsfree-kit is aangesloten;
- U hebt een andere intonatie gebruikt. Gebruik voor de spraakopdracht dezelfde intonatie als tijdens de opname.



Gesprekken omleiden

Als u inkomende gesprekken niet kunt beantwoorden, kunt u deze naar een ander nummer omleiden, bijvoorbeeld naar uw antwoorddienst.



Als de functie Gespr. beperken is geactiveerd, zijn enkele opties voor Omleiden niet beschikbaar.

U kunt kiezen tussen de volgende omleidingsopties:

- **Altijd omleiden** - hiermee worden alle gesprekken omgeleid;
- **Indien bezet** - hiermee worden gesprekken omgeleid als u in gesprek bent;
- **Niet bereikbaar** - hiermee worden gesprekken omgeleid als de telefoon uit staat of als u niet bereikbaar bent;
- **Geen antwoord** - hiermee worden gesprekken omgeleid die u niet binnen de opgegeven tijdslimiet beantwoordt.

Een omleiding activeren

- 1 ► Instellingen ► het tabblad **Gesprekken** ► **Gespr. omleiden**.
- 2 Selecteer een gesprekstype en een van de omleidingsopties ► **Activeren**.
- 3 Voer het telefoonnummer in waarnaar u de gesprekken wilt omleiden of druk op **Opzoeken** om het contact te zoeken ► **OK**.

Bellen

Een omleiding deactiveren

Ga naar de omleidingsoptie ► **Deactiveren**.

Alle omleidingsopties controleren

- **Instellingen** ► tabblad **Gesprekken**
- **Gespr. omleiden** ► **Controleer alles**.

Meer dan één gesprek

U kunt meerdere gesprekken tegelijk verwerken.

Gesprek in wacht

Als de service is ingeschakeld, hoort u een pieptoon als u tijdens een actief gesprek een tweede gesprek ontvangt.

De dienst Gesprek in wacht in- of uitschakelen

- **Instellingen** ► tabblad **Gesprekken** ► **Beheer**
- **Gesprek in wacht**.

Een tweede gesprek voeren

- 1 ► **In wacht** om het lopende gesprek in de wachtstand te zetten.
- 2 Voer het nummer in dat u wilt bellen ► **Bellen**.

Een tweede gesprek ontvangen



Als u een tweede gesprek ontvangt, kunt u het volgende doen:

- ► **Aannemen** en het lopende gesprek in de wachtstand zetten.
- ► **Bezet** als u het tweede gesprek wilt weigeren en het huidige gesprek wilt voortzetten.
- ► **Ander actief gespr.** als u het tweede gesprek wilt aannemen en het lopende gesprek wilt beëindigen.



Twee gesprekken tegelijk afhandelen

Wanneer u één actief gesprek hebt en één gesprek in de wachtstand, kunt u een van de volgende dingen doen:

- ► **Wisselen** om tussen de twee gesprekken te schakelen;
- Druk op  ► **Gespr. koppelen** om de twee gesprekken in een conferentiegesprek samen te voegen;
- Druk op  ► **Doorschakelen** om de twee gesprekken te verbinden. Uw verbinding met de twee gesprekken wordt verbroken;

- ► **Beëindig** om het lopende gesprek te beëindigen en druk vervolgens op **Ja** om het gesprek uit de wachtstand op te halen;
- ► **Beëindig** ► **Nee** om beide gesprekken te beëindigen.

U kunt geen derde gesprek aannemen zonder een van de twee eerste gesprekken te beëindigen of ze in een conferentiegesprek samen te voegen.

Conferentiegesprekken

In een conferentiegesprek kunt u met maximaal vijf andere personen tegelijk praten. U kunt een conferentiegesprek ook in de wachtstand plaatsen en iemand anders bellen.





Het is mogelijk dat een conferentiegesprek extra kosten met zich meebrengt. Neem contact op met de klantenservice van uw netwerkoperator voor meer informatie.

De twee gesprekken koppelen om een conferentiegesprek tot stand te brengen

Druk op  ► **Gespr. koppelen**.



Een nieuwe deelnemer toevoegen

- 1 ► **In wacht** om de samengevoegde gesprekken in de wachtstand te zetten.
- 2 Druk op  ► **2e gespr.** en bel de volgende persoon die u aan het conferentiegesprek wilt laten deelnemen.
- 3 Druk op  ► **Gespr. koppelen**.
- 4 Herhaal de stappen 1 tot en met 3 als u meer deelnemers wilt toevoegen.

Een deelnemer vrijgeven

Druk op  ► **Deelname beëind.**: en selecteer de deelnemer die u wilt vrijgeven.

Een privé-gesprek voeren

- 1 Druk op  ► **Bellen met** en selecteer de deelnemer waarmee u wilt praten.
- 2 Druk op  ► **Gespr. koppelen** om het conferentiegesprek te hervatten.



Twee telefoonlijnen

Als u een abonnement hebt dat twee lijnen ondersteunt, heeft uw telefoon mogelijk twee telefoonlijnen met verschillende telefoonnummers.

Een lijn selecteren voor uitgaande gesprekken

► Instellingen ► het tabblad **Gesprekken**
en selecteer Lijn 1 of Lijn 2.

De naam van een lijn wijzigen

► Instellingen ► het tabblad **Display**
► Lijnlabel bewerken en selecteer de
lijn waarvan u de naam wilt wijzigen.

Mijn nummers

U kunt uw eigen telefoonnummers bekijken,
toevoegen en bewerken.

Uw eigen telefoonnummers controleren

► Telefoonboek ► Opties ► Speciale nummers
► Mijn nummers en selecteer een van de opties.

Gesprekken accepteren

Met de functie Gesprekken accepteren kunt u instellen dat u alleen van bepaalde telefoonnummers gesprekken wilt aannemen. Andere gesprekken worden automatisch geweigerd en de beller krijgt een bezettoon te horen. Als de optie voor het omleiden van gesprekken

Indien bezet is geactiveerd, worden gesprekken omgeleid in plaats van geweigerd via de bezettoon. De telefoonnummers van gesprekken die u hebt geweigerd, worden in de gesprekkenlijst opgeslagen.

Nummers toevoegen aan de lijst met toegestane bellers

- 1 ► Instellingen ► tabblad **Gesprekken** ► **Beheer**
► **Accepteer gespr.** ► **Alleen van lijst**
► **Bewerken** ► **Nieuw** ► **Toev.** Selecteer een contact.
- 2 Als u een groep contacten wilt toevoegen aan de lijst met geaccepteerde bellers:
► **Groepen** (u moet wel groepen hebben gemaakt, ► *41 Groepen*).

Alle gesprekken accepteren

► Instellingen ► het tabblad **Gesprekken** ► **Beheer**
► **Accepteer gespr.** ► **Alle bellers.**



Gesprekken beperken

U kunt de service voor het beperken van gesprekken gebruiken om inkomende en uitgaande gesprekken te beperken. U moet voor deze service een wachtwoord aanvragen bij uw serviceprovider.

 *Als u inkomende gesprekken omleidt, zijn bepaalde opties voor Gesprekken beperken niet beschikbaar.*

De volgende gesprekken kunnen worden geblokkeerd:

- **Alle uitgaande** - Alle uitgaande gesprekken.
- **Uitg. internat.** - Alle uitgaande internationale gesprekken.
- **Uitgnd intl roaming** - Alle uitgaande internationale gesprekken met uitzondering van die naar uw eigen land.
- **Alle inkomende** - Alle inkomende gesprekken.
- **Ink. indien roaming** - Alle inkomende gesprekken wanneer u zich in het buitenland bevindt (bij roaming).

Een beperkt gesprek activeren of deactiveren

- 1 ▶ Instellingen ▶ tabblad Gesprekken ▶ Beheer ▶ Gespr. beperken en selecteer een optie.
- 2 Selecteer Activeren of Deactiveren, voer uw wachtwoord in ▶ OK.



Vaste nummers

Met de functie Vaste nummers kunt u alleen bellen naar bepaalde nummers die op de SIM-kaart zijn opgeslagen. De vaste nummers worden beveiligd door de PIN2-code.



U kunt nog steeds het internationale alarmnummer 112 bellen, zelfs als de functie voor vaste nummers is geactiveerd.

U kunt delen van nummers opslaan. Wanneer u bijvoorbeeld 0123456 opslaat, kunt u bellen naar alle nummers die met 0123456 beginnen.



Als de functie voor vaste nummers is geactiveerd, kunt u telefoonnummers die op de SIM-kaart zijn opgeslagen niet bekijken of beheren.

Vaste nummers activeren of deactiveren

- 1 ▶ Telefoonboek ▶ Opties ▶ Speciale nummers ▶ Vaste belservice en selecteer Activeren of Deactiveren.
- 2 Voer uw PIN2-code in ▶ OK en nogmaals ▶ OK om te bevestigen.

Een vast nummer opslaan

- ▶ Telefoonboek ▶ Opties ▶ Speciale nummers
- ▶ Vaste belservice ▶ Vaste nummers:
- ▶ Nieuw nummer en voer de gegevens in.



Gesprekstijd en -kosten

Tijdens een gesprek wordt de duur ervan weergegeven op het scherm. U kunt de duur van uw laatste gesprek, uitgaande gesprekken en de totale gesprekstijd controleren.

De gesprekstijd controleren

- ▶ Instellingen ▶ tabblad Gesprekken ▶ Tijd & kosten
- ▶ Gesprekstimers.

Aanvullende belfuncties

Toetstonen

U kunt diensten voor telebankieren gebruiken of een antwoordapparaat bedienen door het verzenden van toetstoonsignalen tijdens een gesprek.

- Druk op de toetsen - , of om de tonen te verzenden.
- Druk op als u het scherm wilt wissen nadat het gesprek is beëindigd.
- Als u de toetstonen wilt uitschakelen tijdens gesprekken, drukt u op ▶ **Tonen UIT**.

Notitieblok

U kunt de telefoon gebruiken om een notitie te maken of een telefoonnummer te noteren tijdens een gesprek. Als u op de nummertoeetsen drukt, hoort de persoon met wie u spreekt toetstonen. Wanneer u het gesprek beëindigt, blijft het nummer op het scherm staan. ▶ **Bellen** om het nummer te bellen. ▶ **Meer** ▶ **Nummer opslaan** en selecteer een contact om het nummer op te slaan. Als u een nieuw contact wilt maken en het nummer wilt opslaan ▶ **Nieuw contact**.

Uw eigen nummer weergeven en verbergen

Als in uw abonnement nummerweergave is inbegrepen, kunt u uw telefoonnummer verbergen wanneer u belt.

Uw eigen nummer altijd verbergen of weergeven

- ▶ **Instellingen** ▶ het tabblad **Gesprekken** ▶ **Gegevens beller**.
- Selecteer **Nummerweerg.**, **Nummer verbrg.** of **Netw. standaard**.

Groepen

U kunt een groep met nummers en e-mailadressen maken als u **Contacten** hebt geselecteerd als standaardtelefoonboek. Als u dit doet, kunt u berichten naar meerdere geadresseerden tegelijk verzenden, ➤ *42 Berichten*. U kunt ook groepen (met nummers) gebruiken wanneer u lijsten met geaccepteerde bellers maakt, ➤ *38 Gesprekken accepteren*.

Een groep met nummers en e-mailadressen maken

- 1 ▶ Telefoonboek ▶ Opties ▶ Groepen
▶ Nieuwe groep ▶ Toev.
- 2 Voer een naam voor de groep in ▶ Doorgaan.
- 3 ▶ Nieuw ▶ Toev. om een contact te zoeken.
- 4 ▶ Kiezen om een contact te selecteren.
- 5 Selecteer een nummer of e-mailadres van het contact. Als het contact meerdere items heeft, gebruikt u Ⓞ en Ⓞ om de items weer te geven.
- 6 Herhaal de stappen 3 tot en met 4 om meer nummers of e-mailadressen toe te voegen.
▶ Gereed om de groep op te slaan.

Visitekaartjes

U kunt uw eigen visitekaartje toevoegen.

Uw eigen visitekaartje toevoegen

▶ Telefoonboek ▶ Opties ▶ Mijn visitekaartje en voeg gegevens voor het visitekaartje toe ▶ Opslaan.

Uw visitekaartje verzenden

▶ Telefoonboek ▶ Opties ▶ Mijn visitekaartje
▶ Kaartje verzenden en selecteer een overdrachtmethode.

Berichten

SMS-berichten, MMS-berichten, e-mailberichten, Mijn vrienden.



De telefoon ondersteunt verschillende berichtenservices. Neem contact op met uw serviceprovider voor informatie over de diensten die u kunt gebruiken of ga naar www.SonyEricsson.com/support voor meer informatie.

Tekstberichten (SMS)

SMS-berichten kunnen eenvoudige afbeeldingen, animaties, melodieën en geluidseffecten bevatten.



Als u een SMS-bericht naar een groep verzendt, worden voor elk lid van de groep kosten in rekening gebracht.

Voordat u begint

Controleer eerst of het nummer van uw servicecentrum is ingesteld. U ontvangt dit nummer van uw serviceprovider en het is gewoonlijk opgeslagen op de SIM-kaart.

Het nummer van het servicecentrum instellen

- 1 ▶ Berichten ▶ Instellingen ▶ SMS ▶ Servicecentrum. Als het nummer van het servicecentrum is opgeslagen op de SIM-kaart, wordt het weergegeven in de lijst.
- 2 Als het nummer niet in de lijst voorkomt ▶ Toev. en voer het nummer in, inclusief het internationale voorvoegsel (+) en de landcode ▶ Opslaan.



Als u een bericht wilt verzenden naar een e-mailadres, hebt u een e-mailgatewaynummer nodig, ▶ Berichten ▶ Instellingen ▶ SMS ▶ E-mailgateway. U ontvangt dit nummer van uw serviceprovider.

SMS-berichten verzenden

Voor meer informatie over het invoeren van letters, ➡ 15 Letters invoeren.



Sommige taalspecifieke tekens nemen meer ruimte in beslag. Voor sommige talen kunt u Nationale tekens uitschakelen om ruimte te besparen.

Een SMS-bericht schrijven en verzenden

- 1 ▶ Berichten ▶ Nieuw ▶ SMS.
- 2 Schrijf uw bericht ▶ **Doorgaan**. Als u het bericht tot later wilt bewaren, drukt u op .
 - ▶ Ja om het op te slaan in **Concepten**.
- 3 ▶ **Telefoonnummer** en voer het telefoonnummer van de geadresseerde in of
 - ▶ **Contact zoeken** om het nummer of een groep op te halen uit **Telefoonboek**. Als u een e-mailadres wilt opgeven ▶ **E-mailadres**.
 In een lijst onder de verzendopties worden de laatstgebruikte geadresseerden weergegeven. U kunt ook een geadresseerde selecteren in deze lijst. ▶ **Verzend**.

Een item in een SMS-bericht invoegen

- 1 Tijdens het schrijven van het bericht ▶ **Meer**
 - ▶ **Item toevoegen**.
- 2 Selecteer een type item en vervolgens een item.

Tekst opmaken

U kunt in een tekstbericht de stijl, grootte en uitlijning van de tekst wijzigen en nieuwe alinea's maken.

 *Tekstopmaak is alleen van toepassing als er gebruik wordt gemaakt van Latijnse tekens.*

De tekst in een SMS-bericht opmaken

- 1 ▶ Berichten ▶ Nieuw ▶ SMS.
- 2 Tijdens het schrijven van het bericht ▶ **Meer**
 - ▶ **Tekstindeling**. Selecteer vervolgens **Tekstgrootte**, **Tekststijl**, **Uitlijning** of **Nieuwe alinea**.
- 3 Selecteer een tekstindeling.

SMS-berichten ontvangen

Wanneer u een SMS-bericht ontvangt, klinkt een berichtsignaal. ▶ **Ja** om het SMS-bericht te lezen of ▶ **Nee** als u het bericht later wilt lezen.

Wanneer u het SMS-bericht hebt gelezen ▶ **Meer** om een lijst met opties te bekijken. Druk op  om het SMS-bericht te sluiten.

Een nummer in een SMS-bericht bellen

Selecteer het telefoonnummer ▶ **Bellen**.

SMS-berichten opslaan en verwijderen

SMS-berichten worden in het telefoongeheugen opgeslagen. Wanneer het geheugen van de telefoon vol is, moet u berichten verwijderen of naar de SIM-kaart verplaatsen om nieuwe berichten te kunnen ontvangen. Berichten die u op de SIM-kaart hebt opgeslagen, blijven daar staan totdat u ze verwijdert.

Een bericht opslaan op de SIM-kaart

- Berichten ► Postvak IN ► Meer ► Bericht opslaan
- Opgeslag. items.

Een item uit een SMS-bericht opslaan

- 1 Selecteer het telefoonnummer, het webadres, de afbeelding of het geluid dat u in het bericht wilt opslaan ► **Meer**.
- 2 Als u een telefoonnummer wilt opslaan ► **Gebruiken** ► **Nummer opslaan**. Als u een webadres wilt opslaan ► **Favoriet opslaan**, een afbeelding ► **Afb. opslaan**, een melodie ► **Geluid opslaan**.

Meerdere berichten opslaan of verwijderen

- 1 ► **Berichten** en selecteer een map.
- 2 Selecteer een bericht ► **Meer** ► **Versch. select.**
- 3 Ga naar en selecteer meer berichten door op **Markeren** of **Gn mark.** te drukken.
- 4 ► **Meer** ► **Berichten opslaan of** ► **Meer** ► **Berichten verw. of** ► **Alle ber. verwijd.**

Een bericht verwijderen

- 1 ► **Berichten** en selecteer een map.
- 2 Selecteer het bericht dat u wilt verwijderen en druk op .

Lange berichten

Uit hoeveel tekens een SMS-bericht kan bestaan, is afhankelijk van de taal waarin uw schrijft. U kunt een langer bericht schrijven door twee of meer berichten aan elkaar te koppelen. Alle berichten in het gekoppelde bericht worden afzonderlijk in rekening gebracht. Bij een lang bericht ontvangt u het bericht mogelijk niet in één keer.



Vraag bij uw serviceprovider hoeveel berichten maximaal aan elkaar kunnen worden gekoppeld.

Lange berichten inschakelen

- **Berichten** ► **Instellingen** ► **SMS**
- **Max. berichtlengte** ► **Max. beschikb.**

Sjablonen

Als u berichten vaak verzendt, kunt u deze opslaan als sjablonen. U kunt uw eigen sjablonen maken.

Een sjabloon maken

- 1 ▶ Berichten ▶ Sjablonen ▶ Nieuwe sjabloon
▶ Toev. ▶ Tekst.
- 2 Schrijf het bericht ▶ OK.
- 3 Voer een titel voor het bericht in ▶ OK.

Berichtopties

U kunt een standaardwaarde instellen voor verschillende berichtopties of u kunt elke keer dat u een bericht verzendt de gewenste instellingen kiezen.

Een standaardoptie voor een SMS-bericht instellen

▶ Berichten ▶ Instellingen ▶ SMS en selecteer een optie.

Een berichtoptie instellen voor een specifiek bericht

- 1 Nadat u een geadresseerde hebt geselecteerd
▶ Meer ▶ Geavanceerd.
- 2 Selecteer de optie die u wilt wijzigen
▶ Bewerken en selecteer een nieuwe instelling.
- 3 ▶ Gereed wanneer u de opties hebt gewijzigd.

MMS-berichten

MMS-berichten kunnen tekst, afbeeldingen, videoclippen, foto's, geluidsopnamen en visitekaartjes bevatten. Uw abonnement moet MMS ondersteunen en de ontvanger van het MMS-bericht moet ook MMS-ondersteuning hebben. U kunt MMS-berichten verzenden naar een mobiele telefoon of een e-mailadres.

Voordat u begint

Controleer het volgende voordat u een MMS-bericht verzendt:

- 1 Is het adres van de berichtenserver ingesteld?
▶ Berichten ▶ Instellingen ▶ MMS
▶ Berichtenserver.
- 2 Hebt u de juiste instellingen opgegeven?
▶ Berichten ▶ Instellingen ▶ MMS
▶ Internetprofiel. Als er geen internetprofiel bestaat ▶ Nieuw profiel en voert u de vereiste instellingen in. U kunt alle instellingen die u nodig hebt ook automatisch ontvangen in een bericht van uw netwerkoperaator of van www.SonyEricsson.com/support.

MMS-berichten maken en verzenden

Wanneer u een MMS-bericht samenstelt, kunt u verschillende items selecteren, zoals: **Camera**, **Foto**, **Tekst**, **Geluid**, **Video** en **Geluidsoptname**.

Voordat u een MMS-bericht verzendt, kunt u verschillende opties kiezen om het bericht aan te passen en te verbeteren.

Een MMS-bericht maken en verzenden

- 1 ▶ **Berichten** ▶ **Nieuw** ▶ **MMS** ▶ **Toevoeg.** om een lijst weer te geven van items die u aan het bericht kunt toevoegen. Selecteer een item.
- 2 ▶ **Toevoeg.** om meer items toe te voegen aan het bericht. U kunt opties om uw bericht te verbeteren weergeven en selecteren door items in het bericht te selecteren en op de linkerselectietoets te drukken.
- 3 Als u klaar bent met het maken van het bericht ▶ **Meer** ▶ **Verzenden**.
- 4 ▶ **Telefoonnummer** en voer het telefoonnummer van de geadresseerde in of ▶ **Contact zoeken** om het nummer of een groep op te halen uit **Telefoonboek**. Als u een e-mailadres wilt opgeven ▶ **E-mailadres**. In een lijst worden de tien laatste geadresseerden weergegeven. U kunt ook een geadresseerde selecteren in deze lijst. ▶ **Verzenden**.

Bellen tijdens het maken van een MMS-bericht

- 1 Tijdens het schrijven van het bericht ▶ **Meer**.
- 2 ▶ **Bellen** en voer een telefoonnummer in of haal het op ▶ **Bellen**. U gaat terug naar het bericht.
- 3 Als u het gesprek wilt beëindigen ▶ **Meer** ▶ **Beëindig**.

Een standaardberichtoptie instellen

▶ **Berichten** ▶ **Instellingen** ▶ **MMS** en selecteer een van de opties.

Aanvullende verzendopties

U kunt een leesbevestiging of ontvangstbevestiging vragen en een geldigheidsperiode voor een bepaald bericht instellen. U kunt ook meer geadresseerden toevoegen aan het bericht.

Aanvullende verzendopties selecteren

- 1 Nadat u het telefoonnummer van de geadresseerde hebt ingevoerd ▶ **Meer**.
- 2 Selecteer **Geadress. toev.** om een geadresseerde toe te voegen, **Geadresseerden** om geadresseerden toe te voegen of te bewerken, **Bijlage toevoeg.** of **Geavanceerd** om aanvullende verzendopties te selecteren.

MMS-berichten ontvangen

Wanneer u een automatisch gedownload MMS-bericht ontvangt, klinkt een berichtsignaal.
 ► **Ja** om het bericht te lezen of af te spelen. ► **Stop** om het bericht te stoppen. Als u het bericht hebt gelezen drukt u op **Beantw.** om meteen te antwoorden of op **Meer** om een lijst met opties weer te geven. Druk op  om het bericht te sluiten.

Items uit een MMS-bericht opslaan

Als u een MMS-bericht hebt bekeken ► **Meer**
 ► **Items opslaan** en selecteer een item in de lijst die wordt weergegeven.

MMS-berichten verwijderen

MMS-berichten worden in het telefoongeheugen opgeslagen. Wanneer het telefoongeheugen vol is, moet u berichten verwijderen om nieuwe berichten te kunnen ontvangen, ► **44 Meerdere berichten opslaan of verwijderen** en ► **44 Een bericht verwijderen**.

Sjablonen

U kunt uw bericht baseren op een van de sjablonen. U kunt ook uw eigen sjablonen maken.

Een sjabloon gebruiken voor een MMS-bericht

- 1 ► **Berichten** ► **Sjablonen** en selecteer een sjabloon ► **Gebruiken**.
- 2 ► **Toevoeg.** om nieuwe items toe te voegen of om afzonderlijke items te selecteren in het bericht. Druk op de linkerselectietoets om deze te bewerken.
- 3 ► **Meer** ► **Verzenden** om het bericht te verzenden.

Een nieuwe sjabloon gebruiken voor een MMS-bericht

- 1 ► **Berichten** ► **Sjablonen** ► **Nieuwe sjabloon** ► **Toev.** ► **MMS**.
- 2 ► **Toev.** om nieuwe items toe te voegen.
- 3 ► **Meer** ► **Sjabloon opslaan** ► **Kiezen** om de sjabloon op te slaan.
- 4 Bewerk de naam van de sjabloon ► **OK**.

Automatisch downloaden

U kunt kiezen hoe u MMS-berichten wilt downloaden.
 ► **Berichten** ► **Instellingen** ► **MMS**
 ► **Auto. downloaden** om het volgende weer te geven:

Berichten

- **Altijd** – de telefoon downloadt automatisch berichten zodra deze op de server van de operator aankomen. Dit is de standaardinstelling.
- **Vragen bij roam.** – er wordt gevraagd of u berichten wilt downloaden van een ander netwerk dan het netwerk dat u gebruikt.
- **Nooit in roaming.** – de berichten worden nooit gedownload als deze afkomstig zijn van een ander netwerk dan het netwerk dat u gebruikt.
- **Altijd vragen** – er wordt altijd gevraagd of u de berichten wilt downloaden, ongeacht het netwerk dat u gebruikt.
- **UIT** – nieuwe berichten worden als pictogrammen weergegeven in het Postvak IN. Selecteer het bericht ► **Bekijken** om te downloaden.

E-mail

U kunt de telefoon gebruiken voor het verzenden en ontvangen van e-mailberichten. U kunt voor uw telefoon dezelfde e-mailinstellingen gebruiken als de instellingen van uw e-mailprogramma. Neem voor meer informatie contact op met uw netwerkoperator of serviceprovider.

Voordat u begint

Controleer het volgende:

- De instellingen staan in uw telefoon. Als dit niet het geval is ► **70 Instellingen.**
- U hebt een e-mailaccount ingesteld en geselecteerd. Ga naar *www.SonyEricsson.com/support* om de instellingen van de e-mailaccount te downloaden. Houd de gegevens van uw e-mailaccount bij de hand.

Standaard-e-mailaccount

Als u zowel thuis als op kantoor een e-mailaccount hebt, kunt u een van de twee instellen als standaardaccount:

► **Berichten** ► **E-mail** ► **Instellingen** en selecteer een account.

Een e-mailbericht schrijven en verzenden

- 1 ► **Berichten** ► **E-mail** ► **Nieuw.**
- 2 Geef het onderwerp van het bericht op ► **Doorgaan** en voer vervolgens de tekst in ► **Doorgaan.**

- 3 ▶ E-mailadres om een e-mailadres in te voeren of ▶ Contact zoeken om een adres op te halen uit Telefoonboek.
- 4 ▶ Verzend om het e-mailbericht te verzenden of ▶ Meer om een lijst met opties voor het bericht weer te geven.

E-mailberichten verzenden, ontvangen en lezen

- 1 ▶ Berichten ▶ E-mail ▶ Postvak IN ▶ Verz&ont (als Postvak in leeg is) of ▶ Berichten ▶ E-mail ▶ Postvak IN ▶ Meer ▶ Verzenden&ontv. om nieuwe berichten te verzenden of te downloaden.
- 2 Selecteer een bericht ▶ Bekijken om het te lezen.

Een e-mailbericht beantwoorden

- 1 Open het e-mailbericht ▶ Beantw.
- 2 ▶ Inclusief bericht om het oorspronkelijke bericht toe te voegen aan uw antwoord of ▶ Nieuw bericht om het oorspronkelijke berichten weg te laten. Schrijf uw bericht. ▶ Meer om opties voor het bericht weer te geven.
- 3 ▶ Verzend om het bericht te verzenden of ▶ Meer om een lijst weer te geven met opties voor uw bericht.

Een e-mailadres of een telefoonnummer opslaan in een e-mailbericht

- 1 Selecteer het e-mailadres of het telefoonnummer dat u wilt opslaan ▶ Meer.
- 2 Als u een e-mailadres wilt opslaan ▶ Adres opslaan. Als u een telefoonnummer wilt opslaan ▶ Gebruiken ▶ Nummer opslaan.

Een e-mailbericht opslaan

- 1 Open het e-mailbericht ▶ Meer ▶ Bericht opslaan ▶ Opgesl. e-mail.
- 2 Het bericht wordt opgeslagen in Opgesl. e-mail in het menu E-mail.



Hoeveel e-mailberichten kunnen worden opgeslagen, is afhankelijk van het beschikbare geheugen op de telefoon. Alle e-mailberichten worden ook opgeslagen op uw e-mailserver en u kunt zowel oude als nieuwe berichten bekijken op de server.

Meerdere e-mailberichten opslaan

- 1 ▶ Berichten ▶ E-mail ▶ Postvak IN.
- 2 Selecteer een bericht ▶ Meer ▶ Versch. select.
- 3 Ga naar en selecteer meer berichten door op Markeren of Gn mark. te drukken.
- 4 ▶ Meer ▶ Berichten opslaan.

Een e-mailbericht verwijderen (gebruikers van POP3)

- 1 ► Berichten ► E-mail ► Postvak IN en selecteer het bericht ► Meer.
- 2 ► Verwijdermark. Het bericht wordt verwijderd wanneer u de volgende keer verbinding maakt met de e-mailserver. Als u meerdere berichten wilt verwijderen ► Versch. select. Ga naar en selecteer meer berichten door op Markeren of Gn mark. te drukken. ► Meer ► Verwijdermark.

Een e-mailbericht verwijderen (gebruikers van IMAP4)

- 1 ► Berichten ► E-mail ► Postvak IN en selecteer het bericht ► Meer.
- 2 ► Verwijdermark. Het bericht is geselecteerd om van de server te worden verwijderd. Als u meerdere berichten wilt verwijderen ► Versch. select. Ga naar en selecteer meer berichten door op Markeren of Gn mark. te drukken. ► Meer ► Verwijdermark.
- 3 ► Meer ► Postv. IN wissen en druk op Bij verz. & ontv. of Geen verz.&ontv. om berichten te verwijderen.

Mijn vrienden

Maak verbinding met de server van Mijn vrienden om online te communiceren met uw favoriete contacten. Als uw abonnement services voor expresberichten ondersteunt, kunt u de online status van uw contacten zien en expresberichten verzenden en ontvangen.

Neem voor meer informatie contact op met uw serviceprovider of kijk op www.SonyEricsson.com/support.

Aanmelden bij de server voor Mijn vrienden

Selecteer of u zich altijd wilt aanmelden als u expresberichten verzendt of ontvangt, of dat u automatisch wordt aangemeld als u de telefoon inschakelt.

Aanmelden bij de server voor Mijn vrienden

► Berichten ► Mijn vrienden ► Ik ► Aanmelden.

Lijst met contacten

U kunt een lijst met contacten maken. Dit zijn mensen naar wie u regelmatig berichten wilt verzenden. U kunt contacten toevoegen vanuit uw telefoonboek of vanuit de server voor Mijn vrienden.

Een contact toevoegen vanaf een netwerkserver

- ▶ Berichten ▶ Mijn vrienden ▶ Meer ▶ Contact toev.
- ▶ Van server en volg de instructies op het scherm.

Status

Bekijk de status van uw contacten en kies of u uw eigen status wilt weergeven voor anderen met behulp van de volgende opties:

- **Foto** – selecteer of maak een nieuwe foto.
- **Mijn status:** – schrijf een stukje over uzelf;
- **Beschikbaarheid:** – selecteer of u wel of niet beschikbaar bent.
- **Stemming:** – selecteer een stemming in de lijst;
- **Mijn status:** – kies of u uw status wilt weergeven.
- **Alias:** – voer de naam in waaraan u wilt worden gekoppeld.
- **Gebruikersnaam:** – geef uw gebruikersnaam weer.

Uw eigen status wijzigen

- ▶ Berichten ▶ Mijn vrienden ▶ Ik ▶ Wijzigen.

Chatruimte

Een chatruimte kan door uw serviceprovider, door een gebruiker van Mijn vrienden of door uzelf worden gestart. U kunt chatruimten opslaan door een uitnodiging voor een chatsessie op te slaan of door te zoeken naar een bepaalde chatruimte.

Een chatruimte starten

- 1 ▶ Berichten ▶ Mijn vrienden ▶ Meer
▶ Chatr. starten.
- 2 Selecteer in de lijst met contacten de contacten die u wilt uitnodigen voor de chatruimte
▶ Doorgaan.
- 3 Voer een korte uitnodigingstekst in ▶ Doorgaan ▶ Verzend.



Regio-info

Regio-info is een type SMS-bericht dat aan alle abonnees binnen een bepaald netwerkgebied wordt verzonden. Wanneer u een bericht met regio-info ontvangt, wordt het bericht automatisch op het scherm weergegeven. Druk op **Opslaan** om het bericht op te slaan in uw Postvak IN of op **Wissen** om het bericht te verwijderen.

Regio-info in- of uitschakelen

- ▶ Berichten ▶ Instellingen ▶ Regio-info
- ▶ Ontvangst.

Afbeeldingen



Infoservice

Het infoservicekanaal wordt door sommige netwerkoperators gebruikt om berichten over een bepaalde netwerkregio te verzenden aan abonnees binnen de betreffende regio.

De informatiedienst inschakelen

- ▶ Berichten ▶ Instellingen ▶ Regio-info
- ▶ Infoservice.

Afbeeldingen

Camera, videorecorder, afbeeldingen, achtergrond.

Camera en videorecorder

Uw telefoon heeft een digitale Motion Eye™-camera die ook als digitale videorecorder kan worden gebruikt. De cameralens kan op twee manieren worden gedraaid: naar binnen (naar u toe) of naar buiten (van u af).

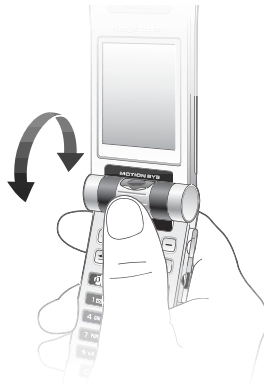



U kunt foto's maken en videoclips opnemen, deze opslaan en bekijken, en verzenden als e-mailbijlagen of via MMS-berichten.



Voordat u begint

De telefoon waarnaar u de foto of videoclip zendt, moet gegevensverzending en MMS ondersteunen. Anders kan de foto of videoclip niet worden ontvangen en weergegeven.

- Voordat u een foto of videoclip verzendt met MMS, controleert u of u het adres van de berichtenserver voor MMS hebt ingesteld, ➤ *45 MMS-berichten*, en of u de internetinstellingen hebt ingevoerd in uw telefoon, ➤ *70 Instellingen*.
- Voordat u een foto of videoclip met behulp van e-mail verzendt, moet u controleren of u de instellingen voor uw data- en e-mailaccounts op de telefoon hebt ingevoerd, ➤ *48 E-mail*.

Verlichting

Uw telefoon heeft verlichting rond de lens.

Als u foto's wilt maken of videoclips wilt opnemen in een slecht verlichte omgeving, houdt u  ingedrukt om de cameraverlichting aan te zetten. Druk op  om de cameraverlichting uit te zetten.

Als u de verlichting niet uitzet, wordt deze na een tijdje gedeactiveerd om stroom te besparen. U kunt de verlichting verder verbeteren door **Meer** ► **Nachtmodus** te selecteren.





Kijk niet rechtstreeks met een vergrootglas of vergelijkbaar instrument in de dioden van de cameraverlichting. Als u dat toch doet, kunt u uw ogen beschadigen.

Foto's maken en videoclips opnemen terwijl de telefoon is geopend

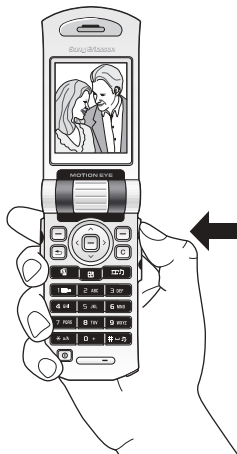
Houd  ingedrukt om de camera te activeren.





- Druk op  om de camera aan te zetten als de videorecorder is geactiveerd. ► **Opname** om een foto te maken. Wanneer de lens naar buiten is gericht, wordt de foto automatisch aangepast aan de juiste stand: hoofd bovenaan, voeten onderaan. In de rechterbovenhoek van het scherm wordt met een teller bijgehouden hoeveel foto's u nog kunt opslaan (als dit er minder dan 1000 zijn). Hoe kleiner de foto's, hoe meer u er kunt opslaan. Druk op  om een foto te verwijderen. Druk op  om de foto op te slaan en terug te keren naar de zoeker. Alle afbeeldingen worden opgeslagen in **Bestandsbeheer** ► **Afbeeldingen** ► **Foto's**.
- Druk op  om naar de videorecorder te gaan als de camera is geactiveerd. ► **Opnemen** om de opname te starten. Als u videoclips wilt opnemen, houdt u de telefoon in verticale positie. ► **Pauze** als u het opnemen wilt onderbreken. Druk op  om een videoclip te verwijderen. Druk op  om de videoclip op te slaan en terug te keren naar de zoeker. Videoclips worden opgeslagen in **Bestandsbeheer** ► **Video's** ► **Videoclips**.

De zoomfunctie gebruiken

Druk op  om in te zoomen op een onderwerp.

Druk op  om uit te zoomen.

Helderheid aanpassen

Druk op  of  om de helderheid te verhogen of te verlagen.



Foto's nemen terwijl de telefoon is gesloten

U kunt op twee manieren foto's maken: met een gesloten en een geopende telefoon. Wanneer de telefoon is gesloten is de externe display de zoeker.

De camera (als deze wordt gebruikt terwijl de telefoon is gesloten) wordt 15 seconden nadat u voor het laatst een knop hebt ingedrukt gedeactiveerd.

 Wanneer u foto's neemt met een gesloten telefoon, kunt u geen instellingen wijzigen, met uitzondering van de helderheid.



Foto's nemen terwijl de telefoon is gesloten

- 1 Houd  ingedrukt om de camera te activeren.
- 2 Druk op  om een foto te maken. De foto wordt weergegeven en opgeslagen in **Bestandsbeheer** ► **Afbeeldingen** ► **Foto's**.
- 3 Druk opnieuw op  om terug te keren naar de zoekermodus.

 Als u de telefoon opent terwijl u de camera gebruikt, schakelt de zoeker automatisch over naar het scherm.

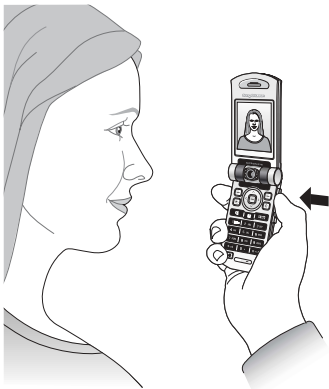
Een zelfportret maken



- 1 Houd de telefoon zo vast dat de zoeker op u gericht is.
- 2 Houd  ingedrukt aan de telefoonzijde om de camera te activeren.
- 3 Controleer of u de camera en niet de videorecorder hebt geselecteerd. Druk nogmaals op  om de foto te maken.

Cameraopties

Wanneer de camera is geactiveerd, drukt u op **Meer** om meer opties weer te geven.

 *Alle telefoons met ondersteuning voor afbeeldingen kunnen de grootte 160x120 ontvangen. Op bepaalde telefoons met ondersteuning voor afbeeldingen kunt u echter geen afbeeldingen met een grootte van 480x640 en 1280x1024 ontvangen. Als u de foto wilt weergeven op een computer, is de grootte 1280x1024 het meest geschikt.*

Opties die zijn gemarkeerd met '*', zijn alleen beschikbaar als de Memory Stick Duo is aangesloten op de telefoon.

- **Alles bekijken** – bekijk alle afbeeldingen;
- **Fotoafmeting** – kies 160x120, 640x480 of 1280x1024 pixels;
- **Nachtmodus** – verbeter de beeldkwaliteit met langere belichtingstijd;
- **Effecten** – selecteer verschillende effecten voor de foto;
- **Kaders** – voeg een kader toe aan de foto;
- **Panorama** – maak een panoramafoto door een serie van drie foto's te maken die tot één foto worden samengevoegd. Voor het beste resultaat moet u ervoor zorgen dat de foto's elkaar overlappen;

- **Fotokwaliteit** – selecteer een kwaliteit voor de foto; Hoe hoger de kwaliteit, hoe meer geheugencapaciteit nodig is;
- **Zelfontspanner** – maak de foto een paar seconden later;
- **Reset bestandnr.*** – reset de nummering van de foto's die met de camera zijn genomen en die zijn opgeslagen op de Memory Stick Duo;
- **Opslaan in*** – selecteer waar u foto's die met de camera zijn genomen, wilt opslaan.

Video-opties

Wanneer de videorecorder is geactiveerd, drukt u op **Meer** om meer opties weer te geven. Opties die zijn gemarkeerd met '*', zijn alleen beschikbaar als de Memory Stick Duo is aangesloten op de telefoon:

- **Alles bekijken** – bekijk alle videoclips;
- **Videoformaat** – kies 176x144 of 128x96 pixels;
- **Nachtmodus** – verbeter de kwaliteit van videoclips met langere belichtingstijd;
- **Effect** – selecteer verschillende effecten voor de videoclip;
- **Opnamemodus** – kies **Voor MMS-bericht** om de videoclip passend te maken voor een MMS-bericht of **Hoge kwaliteit**;

- **Opslaan in*** – selecteer waar videoclips die met de videorecorder zijn opgenomen, worden opgeslagen.



Foto's en videoclips opslaan

Als u een foto hebt genomen of een videoclip hebt opgenomen, wordt deze automatisch opgeslagen. Foto's die u maakt, worden opgeslagen in de submap **Foto's** en clips die u opneemt worden opgeslagen in de submap **Videoclips**. Als Memory Stick vol wordt weergegeven, kunt u pas weer foto's of videoclips opslaan op de Memory Stick Duo als u een ander item hebt verwijderd.

Foto's en videoclips verzenden



Als u een foto hebt genomen of een videoclip hebt opgenomen, kunt u deze meteen verzenden in een MMS-bericht. ➡ *60 Afbeeldingen uitwisselen* als u foto's en videoclips wilt uitwisselen met andere overdrachtmethoden.

Een foto maken en verzenden

- 1 Houd  ingedrukt om de camera te activeren. Druk op  om naar de camera te gaan als de videorecorder is geactiveerd.
- 2 Druk op **Opname** om een foto te nemen.
- 3 ► **Verzend** en maak het MMS-bericht.

Afbeeldingen

Videoclips opnemen en verzenden

- 1 Houd  ingedrukt om de camera te activeren. Druk op  om naar de videorecorder te gaan als de camera is geactiveerd.
- 2 ► **Opnemen** om de video-opname te starten.
► **Stoppen** om de opname te beëindigen.
- 3 Wanneer u klaar bent met opnemen, selecteert u **Afspelen** als u de videoclip wilt bekijken of selecteert u **Verzend** en maakt u een MMS-bericht om de videoclip te verzenden. Als u de opname wilt verwijderen, drukt u op .

Afbeeldingen

De telefoon is voorzien van een aantal afbeeldingen en animaties. U kunt deze afbeeldingen verwijderen als u bijvoorbeeld geheugenruimte wilt vrijmaken. Alle afbeeldingen worden opgeslagen in **Bestandsbeheer ► Afbeeldingen**. U beschikt over de volgende mogelijkheden:

- U kunt een afbeelding als achtergrond of screensaver gebruiken, ► *59 Afbeeldingen gebruiken*.
- Een afbeelding toewijzen aan een contact in het telefoonboek, ► *59 Afbeeldingen gebruiken*.
- Afbeeldingen uitwisselen via een van de beschikbare overdrachtmethodes, ► *60 Afbeeldingen uitwisselen*.

Werken met afbeeldingen

U kunt afbeeldingen toevoegen, bewerken en verwijderen en **Bestandsbeheer**. Het aantal afbeeldingen dat u kunt opslaan, is afhankelijk van de grootte van de afbeeldingen. De ondersteunde bestandstypes zijn GIF, JPEG, WBMP, PNG, SVG en BMP.

Uw afbeeldingen bekijken

- 1 ► **Bestandsbeheer ► Afbeeldingen**.
- 2 De afbeeldingen worden weergegeven in de miniatuurweergave. om de afbeeldingen in de normale weergave te bekijken.
► **Bekijken**.

Afbeeldingen in een diavoorstelling weergeven

- 1 ► **Bestandsbeheer ► Afbeeldingen** en ga naar een foto.
- 2 ► **Bekijken ► Meer ► Diavoorstelling**.

Informatie over een foto of videoclip bekijken

- 1 ► **Bestandsbeheer ► Afbeeldingen of Video's**, selecteer de foto of videoclip.
- 2 ► **Meer ► Informatie**.

Een afbeelding downloaden

- 1 ▶ Bestandsbeheer ▶ Afbeeldingen
▶ Sony Ericsson.
- 2 Volg de aanwijzingen op het scherm.





Afbeeldingen gebruiken













U kunt afbeeldingen voor meerdere doeleinden gebruiken. U kunt deze bijvoorbeeld toevoegen aan een contact of gebruiken als opstartscherm of screensaver. De screensaver wordt automatisch geactiveerd als de telefoon enkele seconden niet wordt gebruikt. De screensaver schakelt na enkele seconden over op de spaarstand om stroom te besparen. Druk op een toets om het scherm weer aan te zetten. Als u een afbeelding als achtergrond hebt ingesteld, wordt deze in de stand-bymodus weergegeven. U kunt een achtergrond voor zowel het scherm als de externe display selecteren.

Een afbeelding gebruiken

- 1 ▶ Bestandsbeheer ▶ Afbeeldingen en blader naar de gewenste afbeelding ▶ Meer ▶ Gebruiken.
- 2 Selecteer waarvoor u de afbeelding wilt gebruiken.

Afbeeldingen bewerken

Bij het bewerken van afbeeldingen drukt u op , ,  of  of gebruikt u de toetsen als volgt:

Toets	Functie	Toets	Functie
	Gereedschap activeren		Links
	Gereedschap selecteren		Naar links en omhoog
	Kleur selecteren		Naar links en omlaag
	De afbeeldingeditor afsluiten		Rechts
	Ongedaan maken		Naar rechts en omhoog
	Omhoog		Naar rechts en omlaag
	Omlaag		

Afbeeldingen

Een afbeelding bewerken en opslaan

- 1 ▶ Bestandsbeheer ▶ Afbeeldingen en ga naar de gewenste afbeelding ▶ Bekijken ▶ Meer ▶ Bewerken. U kunt de afbeelding nu bewerken. Als u afbeeldingen wilt bewerken die u hebt gemaakt met de camera, moet u de grootte 160 x 120 selecteren als afbeeldingsformaat.
- 2 ▶ Meer ▶ Afb. opslaan om de afbeelding op te slaan.

Afbeeldingen uitwisselen

U kunt afbeeldingen uitwisselen via een van de volgende beschikbare overdrachtmethodes. U mag geen materialen uitwisselen die auteursrechtelijk zijn beschermd. Voor meer informatie over het verzenden van afbeeldingen in berichten,

- ➡ 45 MMS-berichten. De USB-kabel gebruiken,
- ➡ 79 Bestanden uitwisselen met de USB-kabel.

Een afbeelding verzenden

- 1 ▶ Bestandsbeheer ▶ Afbeeldingen en ga naar de gewenste afbeelding ▶ Meer ▶ Verzenden.
- 2 Selecteer een overdrachtmethode.

Een afbeelding ontvangen en opslaan

- 1 Open het bericht waarin u de afbeelding hebt ontvangen of zet Bluetooth of de infraroodpoort aan als de afbeelding via een van deze overdrachtmethodes wordt verzonden.
- 2 Als u de afbeelding in een bericht hebt ontvangen ▶ Meer ▶ Items opslaan. Als u de afbeelding via Bluetooth of de infraroodpoort hebt ontvangen, volgt u de instructies op het scherm.

Extern scherm

U kunt uw afbeeldingen weergeven op een extern scherm, bijvoorbeeld een tv, als u een compatibele Bluetooth adapter gebruikt. De adapter is een accessoire en wordt niet meegeleverd. Raadpleeg de handleiding van de adapter voor informatie over hoe u de telefoon en het externe scherm kunt verbinden.

Verbinding maken met een extern scherm

- 1 ▶ Bestandsbeheer ▶ Afbeeldingen en ga naar de gewenste afbeelding ▶ Bekijken ▶ Meer ▶ Extern scherm.
- 2 Er wordt gezocht naar andere Bluetooth apparaten en er wordt een lijst met beschikbare apparaten weergegeven. Selecteer het apparaat dat u wilt gebruiken. Voor meer informatie over verbinding via Bluetooth,
 - ➡ 75 Bluetooth™ draadloze technologie.

Entertainment

Media player, PlayNow™, ringtones, MusicDJ™, geluidsrecorder, thema's, games.

Media player

De Media player fungeert als muzikspeler en videospeler in één. U kunt muziek en videoclipen afspelen die u hebt ontvangen in een MMS-bericht of die u hebt gedownload naar uw telefoon.

De volgende bestandstypes worden ondersteund door de Media player: MP3, MP4, 3GP en WAV (met een maximale samplesnelheid van 16 kHz).

U kunt ook muziek en video's streamen van websites. Bij het streamen moeten koppelingen compatibel zijn met 3GPP.

Playlists

U kunt playlists maken om de mediabestanden die zijn opgeslagen in **Bestandsbeheer** te ordenen. Een playlist kan zowel muziek als videoclipen bevatten. Bestanden in een playlist kunnen worden gesorteerd op artiest, titel of op de volgorde waarin de bestanden zijn toegevoegd aan de playlist. U kunt een bestand aan verschillende playlists toevoegen.

De playlists **Alle muziek** en **Alle video's** worden automatisch gegenereerd en bevatten alle muziek- en videobestanden die zijn opgeslagen in het telefoongeheugen en op de Memory Stick Duo. U kunt deze playlists niet verwijderen of een andere naam geven.

Een playlist maken

- 1 ► **Media player** ► **Meer** ► **Nieuwe afspeellijst**
► voer de naam van de playlist in ► **OK**.
- 2 Maak een selectie uit de bestanden die beschikbaar zijn in **Bestandsbeheer**. U kunt meerdere bestanden tegelijkertijd toevoegen en u kunt zoeken in mappen. U kunt ook mappen toevoegen. Alle bestanden in de geselecteerde mappen worden toegevoegd aan de playlist.

Bestanden toevoegen aan een playlist

- 1 ► **Media player**, selecteer een playlist ► **Openen**
► **Meer** ► **Media toevoegen**.
- 2 Maak een selectie uit de bestanden die beschikbaar zijn in **Bestandsbeheer**. U kunt meerdere bestanden tegelijkertijd toevoegen en u kunt zoeken in mappen. U kunt ook mappen toevoegen. Alle bestanden in de geselecteerde mappen worden toegevoegd aan de playlist.

Bestanden verwijderen uit een playlist

- 1 ► **Media player**, selecteer een playlist
► **Openen**.
- 2 Selecteer het bestand en druk op **C**.



Wanneer u een bestand uit een playlist verwijdert, wordt het bestand niet permanent uit het telefoongeheugen verwijderd. U kunt het bestand aan een andere playlist toevoegen.

Playlists verwijderen

- **Media player**, selecteer een playlist en druk op **C**.



Wanneer u een playlist verwijdert, worden de bestanden in de playlist niet verwijderd. U kunt deze bestanden aan een andere playlist toevoegen.

Muziek en videoclip

Muziek en video's afspelen







- **Media player** en selecteer een playlist ► **Openen**
► **Afspelen**. De playlist wordt afgespeeld totdat u op **Pauze** of **Stoppen** drukt.

De afspeelmodus wijzigen

- 1 ► Media player ► Meer ► Afspeelmodus.
- 2 Selecteer **Shuffle AAN** om de bestanden in de playlist in willekeurige volgorde af te spelen of **Loop AAN** om de playlist opnieuw te starten als het laatste bestand is afgespeeld.

 *U kunt de afspeelmodus ook wijzigen vanuit de playlists.*

De Media player bedienen

- ► **Pauze** om het afspelen te onderbreken. Als de telefoon is gesloten, drukt u op  om het afspelen te onderbreken of te hervatten.
- Druk op  of  om naar het volgende of vorige item in de playlist te gaan.
- Houd  of  ingedrukt om snel voor- of achteruit te spoelen.
- Druk op  en  om door de playlist te bladeren tijdens het afspelen. Een geselecteerd bestand wordt pas gekozen als u ► **Stoppen** ► **Afspelen**.
- Wanneer een videoclip wordt afgespeeld, kunt u deze in slowmotion afspelen door op  te drukken. Druk op  om de video weer normaal af te spelen.
- Wanneer u een video hebt onderbroken, drukt u op  om de video beeld voor beeld af te spelen.

Opties Media player

- **Meer** om de volgende opties weer te geven:
 - **Nieuwe afspeellijst** – een nieuwe playlist maken.
 - **Afspeelmodus** – verander de afspeelvolgorde van muziek en video's. Selecteer **Herhalen** of **Willekeurige volgorde**.
 - **Equalizer** – de instellingen van de hoge en lage tonen wijzigen tijdens het afspelen van muziek.
 - **Naam wijzigen** – de naam van de playlist wijzigen. Dit is alleen mogelijk bij playlists die door de gebruiker zijn gemaakt.
 - **Afspeellijst verwijderen** – de playlist verwijderen. Alleen de playlist wordt verwijderd, de bestanden blijven in **Bestandsbeheer**. Dit is alleen mogelijk bij playlists die door de gebruiker zijn gemaakt.

Mediaopties

Wanneer u een playlist hebt geopend, ► **Meer** om de volgende opties weer te geven:

- **Informatie** – informatie weergeven over het huidige nummer of de huidige video.
- **Media toevoegen** – bestanden of mappen toevoegen aan de playlist.
- **Minimaliseren** – de Media player minimaliseren en terug naar stand-by. De muziek blijft spelen en u kunt andere applicaties en functies van de telefoon gebruiken.

Entertainment

- **Afspelmodus** – verander de afspelvolgorde van muziek en video's.
- **Equalizer** – de instellingen van de hoge en lage tonen wijzigen tijdens het afspelen van muziek.
- **Sorteren** – sorteert de playlist op artiest, op titel of in de volgorde dat de bestanden zijn toegevoegd aan de playlist.
- **Verzenden** – een geluids- of videobestand verzenden.
- **Verwijderen** – het bestand uit de playlist verwijderen.

Online muziek en video's

U kunt video's bekijken en muziek beluisteren die u op een website hebt gevonden door ze te streamen naar uw telefoon. Als u tijdens het surfen een koppeling voor streaming hebt gevonden, wordt de Media player automatisch geopend als de koppeling wordt geselecteerd.

Om streaming mogelijk te maken, moet u een data-account hebben. Als het goed is, is er een data-account geconfigureerd op de telefoon. Als dit niet het geval is, neemt u contact op met uw netwerkoperator, bezoekt u www.SonyEricsson.com/support of ➡ *70 Instellingen*.

Data-account selecteren

- 1 ▶ Instellingen ▶ Verbindingen
▶ Streamingopties.
- 2 Selecteer het data-account dat u wilt gebruiken.

Video en audio streamen

- 1 ▶ Internetservices ▶ Meer ▶ Voer URL in of ▶ Internetservices ▶ Meer ▶ Favorieten.
- 2 Kies een adres of voer een adres in van een site en selecteer een koppeling voor streaming.

Opgeslagen muziek en video's streamen

- 1 ▶ Internetservices ▶ Meer ▶ Favorieten.
- 2 Selecteer een te streamen koppeling. De Media player wordt geopend en de gestreamde muziek of video wordt afgespeeld.

PlayNow™



Deze functie is afhankelijk van het netwerk of de operator. Neemt contact op met uw netwerkoperator voor informatie over uw abonnement en PlayNow™.

Met de service PlayNow™ kunt u luisteren naar melodieën voordat u besluit deze aan te schaffen en te downloaden naar uw telefoon. Elke melodie bestaat uit een deel van een bestaand nummer en is geoptimaliseerd voor uw Sony Ericsson-telefoon.

Voordat u begint

Controleer het volgende:

- Ondersteunt uw telefoonabonnement gegevensverzending via GPRS?
- Hebt u de juiste instellingen op de telefoon opgegeven? ► *70 Instellingen*
- Mogelijk moet u zich ook aanmelden als WAP-gebruiker bij uw serviceprovider of netwerkoperator.
- Beschikt u over vrij geheugen op uw telefoon?

De lijst met PlayNow™-melodieën openen

Als u op het PlayNow™-pictogram klikt, kunt u de lijst met PlayNow™-melodieën downloaden naar de telefoon. U kunt nu een melodie uit de lijst beluisteren.

Een melodie beluisteren

► PlayNow™ en selecteer de melodie die u wilt beluisteren.

Een melodie uit de PlayNow™-lijst downloaden

Het totaalbedrag voor de download is de prijs die wordt weergegeven op het scherm als u ervoor kiest om de melodie te downloaden en op te slaan.

De kosten worden door uw netwerkoperator verrekend met uw telefoonrekening of beltegoed nadat u de melodie hebt aangeschaft.

Een melodie downloaden

- 1 Als u een melodie hebt beluisterd die u wilt downloaden, moet u eerst de aankoopgegevens hierboven controleren en vervolgens de voorwaarden en bepalingen bij de telefoon lezen. Als u akkoord gaat met de aankoop in de telefoon, gaat u ook akkoord met deze voorwaarden.
- 2 ► **Ja** om de melodie te downloaden. U ontvangt een SMS-bericht waarin wordt bevestigd dat u hebt betaald voor de melodie en dat deze beschikbaar is. De melodie wordt automatisch opgeslagen in **Bestandsbeheer** ► **Geluiden**.

 *De service is mogelijk niet altijd beschikbaar in alle landen of wanneer u een netwerk gebruikt dat niet het netwerk van uw eigen operator is. Als u op het PlayNow™-pictogram klikt, verschijnt er een melding hierover.*

Ringtones en melodieën

De telefoon is voorzien van een aantal standaardmelodieën en polyfone melodieën die u als ringtone kunt gebruiken. U kunt melodieën uitwisselen via een van de volgende beschikbare overdrachtmethodes. U mag geen materialen uitwisselen die auteursrechtelijk zijn beschermd.

 *Als u een MP3-bestand selecteert als ringtone, kunt u de functie Aannemen met stem niet gebruiken.*
➡ 33 Aannemen met stem.



Een ringtone selecteren

- ▶ Instellingen ▶ het tabblad Geluiden & signalen
- ▶ Beltoon.

De ringtone aan- of uitzetten

Houd vanuit stand-by  ingedrukt. Alle signalen, met uitzondering van het wekkersignaal, worden aan- of uitgezet.

Het volume van de ringtone instellen

- ▶ Instellingen ▶ tabblad Geluiden & signalen
 - ▶ Volume en druk op  of  om het geluid harder of zachter te zetten.
- ▶ Opslaan om de instelling op te slaan.

Persoonlijke ringtone voor bellers

Als in uw abonnement nummerweergave is inbegrepen, kunt u voor bellers persoonlijke ringtone instellen, ➡ 27 Een afbeelding of ringtone toevoegen aan een contact.

Trilalarm

U kunt ervoor kiezen om bij inkomende gesprekken te worden gewaarschuwd door het zoemen van het trilalarm. U beschikt over de volgende mogelijkheden:

- AAN – altijd.
- Aan indien stil – aan wanneer de ringtone uit staat of wanneer u de telefoon op Stil hebt gezet.
- Uit – altijd.

Het trilalarm instellen

- ▶ Instellingen ▶ het tabblad Geluiden & signalen
- ▶ Trilalarm en selecteer de gewenste instelling.

Opties voor geluiden en signalen





Via Instellingen ▶ het tabblad Geluiden & signalen kunt u het volgende instellen:

- Berichtsignaal – selecteer hoe u wilt worden gewaarschuwd bij een inkomend bericht.
- Toetsgeluid – selecteer welk geluid u wilt dat de toetsen maken als u erop drukt.

MusicDJ™

Met MusicDJ™ kunt u melodieën componeren en bewerken, en vervolgens als ringtones gebruiken. Een melodie bestaat uit vier sporen – **Trommels**, **Bassen**, **Akkoorden** en **Accenten**. Een spoor bevat een aantal muziekblokken. De blokken bestaan uit vooraf gearrangeerde geluiden met verschillende eigenschappen. De blokken zijn onderverdeeld in de groepen **Intro**, **Couplet**, **Refrein** en **Rust**. U componeert een melodie door muziekblokken toe te voegen aan de sporen.

Een melodie componeren

- 1 ► Entertainment ► MusicDJ™.
- 2 Kies voor het **Invoegen**, **Kopiëren** en **Plakken** van blokken om uw melodie te componeren. Schakel tussen de blokken met , ,  of . Druk op  om een blok te verwijderen. ► **Meer** om meer opties weer te geven.

Een eerder gemaakte melodie bewerken

- **Bestandsbeheer** ► **Geluiden** en selecteer de melodie ► **Meer** ► **Bewerken**.

Verzenden en ontvangen

U kunt melodieën verzenden en ontvangen via een van de volgende beschikbare overdrachtmethodes. U mag geen materialen uitwisselen die auteursrechtelijk zijn beschermd.



U kunt geen polyfone melodie of MP3-bestanden verzenden in een SMS-bericht.

Een melodie verzenden

- 1 ► **Bestandsbeheer** ► **Geluiden** en selecteer een melodie.
- 2 ► **Meer** ► **Verzenden** en selecteer een overdrachtmethode.

Een melodie ontvangen

- 1 Open het bericht waarin u de melodie hebt ontvangen of zet Bluetooth of de infraroodpoort aan als de melodie via een van deze overdrachtmethoden wordt verzonden.
- 2 Als u de melodie in een bericht hebt ontvangen ► **Meer** ► **Items opslaan**. Als u de melodie via Bluetooth of de infraroodpoort hebt ontvangen, volgt u de instructies op het scherm.

Geluidsrecorder

Met Geluidsrecorder kunt u memo's of gesprekken opnemen. Opgenomen geluiden kunnen ook als ringtones worden gebruikt. Wanneer u een gesprek opneemt, wordt de opname beëindigd zodra een van de deelnemers het gesprek beëindigt. Wanneer u een geluid opneemt, wordt de opname automatisch beëindigd zodra u een gesprek ontvangt. Opnames worden automatisch opgeslagen op de Memory Stick Duo als deze is aangesloten op de telefoon. U hebt zelfs toegang tot de opnames als de opnames worden opgeslagen op de telefoon (of op de Memory Stick Duo) en u uw SIM-kaart verwisselt.



 *In bepaalde landen of staten bent u wettelijk verplicht personen vooraf te informeren dat u het gesprek gaat opnemen.*

Een geluidsoptname starten

- 1 ► Entertainment ► Geluid opnemen.
- 2 Wacht tot u een toon hoort. Als de opname begint, wordt **Bezig met opnemen** weergegeven, samen met de tijd van de huidige opname (oplopend).

- 3 ► Opslaan om de opname te beëindigen en ► Afspelen om de opname te beluisteren.
► Meer voor de volgende opties:
Nieuwe opname, Verzenden, Naam wijzigen, Verwijderen, Opgenomen geluid.

Opnamen beluisteren

- 1 ► Bestandsbeheer ► Geluiden en selecteer de opname die u wilt beluisteren.
- 2 ► Afspelen om de opname te beluisteren. Druk op  en  om naar de vorige of volgende opname te gaan. ► Stoppen om het afspelen te stoppen.

Thema's

U kunt het uiterlijk van het scherm, zoals de kleuren en de achtergrond, wijzigen door een bepaald thema in te stellen. De telefoon is voorzien van een aantal vooraf gedefinieerde thema's. U kunt deze niet verwijderen, maar u kunt nieuwe thema's maken en deze naar de telefoon downloaden. Ga naar www.SonyEricsson.com/support voor meer informatie.

Een thema selecteren of wijzigen

► Bestandsbeheer ► Thema's en selecteer een thema.

Thema's uitwisselen

U kunt thema's uitwisselen via een van de volgende beschikbare overdrachtmethodes.

Een thema verzenden

- 1 ► Bestandsbeheer ► Thema's en selecteer een thema.
- 2 ► Meer ► Verzenden en selecteer een overdrachtmethode.

Een thema ontvangen en opslaan

- 1 Open het bericht waarin u het thema hebt ontvangen of zet Bluetooth of de infraroodpoort aan als het thema via een van deze overdrachtmethoden wordt verzonden.
- 2 Als u het thema in een bericht hebt ontvangen ► Meer ► Items opslaan. Als u het thema via Bluetooth of de infraroodpoort hebt ontvangen, volgt u de instructies op het scherm.

Een thema downloaden

► Bestandsbeheer ► Thema's ► Sony Ericsson.

Games

De telefoon bevat diverse games. U kunt games en applicaties ook rechtstreeks naar de mappen in uw telefoon downloaden. Voor de meeste games zijn Help-teksten beschikbaar.

Een game starten en beëindigen

- 1 ► Entertainment ► Games en selecteer een game ► Starten.
- 2 Houd  ingedrukt om de game te beëindigen.

Een game downloaden

► Entertainment ► Games ► Sony Ericsson.

Verbindingen

Instellingen voor internet en e-mail, synchroniseren, Bluetooth, infrarood, USB-kabel, updateservice.

Instellingen

Voordat u internet, expresberichten, Mijn vrienden of PlayNow™ gaat gebruiken, moet u een aantal instellingen in uw telefoon hebben.

Deze instellingen kunnen al zijn ingevoerd wanneer u de telefoon koopt. Als dit niet het geval is, neemt u contact op met uw netwerkoperaator of serviceprovider voor meer informatie. De instellingen zijn ook te vinden op www.SonyEricsson.com/support.

Als u internet wilt gebruiken voor het verzenden en ontvangen van MMS- en e-mailberichten, hebt u het volgende nodig:

- Een telefoonabonnement dat gegevensverzending ondersteunt.
- De juiste instellingen zijn in de telefoon ingesteld.
- U moet zich mogelijk aanmelden als gebruiker van internet of e-mail bij uw serviceprovider of netwerkexploitant.

Instellingen maken voor internet en e-mail

Als de instellingen nog niet in uw telefoon zijn geprogrammeerd, kunt u:

- U kunt de instellingen ontvangen van uw netwerkoperaator of serviceprovider. De instellingen zijn ook te vinden op www.SonyEricsson.com/support.
- U kunt instellingen handmatig invoeren of bewerken.

Internet gebruiken

Uw telefoon heeft een browser die WAP (Wireless Application Protocol) of HTTP (Hyper Text Transfer Protocol) gebruikt voor toegang tot internet.

Een internetprofiel selecteren

- ▶ Instellingen ▶ tabblad Verbindingen
- ▶ Internetinstell. ▶ Internetprofielen en selecteer het gewenste profiel.

Beginnen met browsen

- ▶ Internetservices en selecteer een service of
- ▶ Internetservices ▶ Meer en selecteer een optie.

Stoppen met surfen

- ▶ Meer ▶ Browser afsluit.

Opties tijdens het browsen

► **Meer** om verschillende surfopties weer te geven. De opties variëren afhankelijk van de site die u bezoekt.



Als u een e-mailadres selecteert tijdens het surfen op een website, kunt u een SMS-bericht naar dat adres verzenden.

Het optiemenu bevat altijd de volgende opties:

- **Browser afsluit.** – verbreek de verbinding en ga naar stand-by;
- Ga naar de homepage van het huidige internetprofiel, bijvoorbeeld **Sony Ericsson**;
- **Favorieten** – voeg de site die u op dat moment hebt geopend toe aan Favorieten of bekijk deze lijst. Kies voor het streamen van muziek of video's;
- **Voer URL in** – voer het webpagina-adres in van een site die u wilt bezoeken; ► **Nieuw adres** om een nieuw webpagina-adres in te voeren of selecteer een van de tien laatst ingevoerde adressen. Als u het adres van een webpagina invoert, hoeft u het gebruikelijke voorvoegsel `http://` niet te typen;
- **Geschiedenis** – geef de lijst met eerder bezochte sites weer;

- **Pagina vernieuw.** – vernieuw de inhoud van de webpagina;
- **Opslaan** – selecteer deze optie om een **Webpagina** of **Afb. opslaan** op te slaan;
- **Adres verz.** – verzend een koppeling naar de huidige site naar een andere telefoon;
- **Status** – huidige statusinformatie weergeven, bijvoorbeeld profiel, toegangstype, beveiliging en adres;
- **Uiterlijk** – selecteren om de geluiden of afbeeldingen op de bezochte pagina's af te spelen;
- **Bellen** – als dit door uw abonnement wordt ondersteund, kunt u tijdens het surfen een gesprek voeren. ► **Meer** ► **Beëindig** om het gesprek te beëindigen en verder te gaan met surfen.

Favorieten gebruiken

U gebruikt favorieten in uw mobiele telefoon op dezelfde wijze als in een internetbrowser op uw computer. U kunt favorieten maken en bewerken.

Verbindingen

Werken met favorieten

- 1 ► Internetservices ► Meer ► Favorieten
en selecteer een favoriet ► Meer.
- 2 Selecteer een optie.

Downloaden

U kunt bijvoorbeeld afbeeldingen, thema's, games en ringtones van websites rechtstreeks naar uw telefoon downloaden.



Neem contact op met uw netwerkkoperator of serviceprovider voor meer informatie als bepaalde menuopties niet beschikbaar zijn.

Downloaden van wap.sonyericsson.com

- 1 ► Internetservices ► Meer ► Favorieten
► Sony Ericsson.
- 2 Selecteer het item dat u wilt downloaden
en volg de instructies op de display.

Opgeslagen informatie

Tijdens het surfen kunt u informatie opslaan in uw telefoon.



U wordt geadviseerd gevoelige informatie over eerder bezochte internetservices te wissen. Zo vermijdt u beveiligingsrisico's wanneer u de telefoon kwijtraakt of verliest, of wanneer de telefoon wordt gestolen.

De volgende informatie kan worden opgeslagen:

- Cookies - verbetert de toegang tot de site;
- Wachtwoorden - verbetert de toegang tot de server.

Cookies in uw telefoon toestaan of wissen

► Instellingen ► tabblad **Verbindingen**
► **Internetinstell.** ► **Cookies**, selecteer
een optie en bevestig deze.

De wachtwoordenlijst wissen

► Instellingen ► tabblad **Verbindingen**
► **Internetinstell.** ► **Wachtw. wissen en**
► **Ja** om te bevestigen.

Internetprofiel voor Java™-applicaties

Sommige Java™-applicaties moeten verbinding maken met internet om informatie te ontvangen. Denk bijvoorbeeld aan games waarvoor nieuwe niveaus van een gameserver moeten worden gedownload.

U hebt een http-internetprofiel nodig om een Java™-applicatie verbinding met internet te laten maken. Neem voor de juiste instellingen contact op met uw netwerkexploitant of serviceprovider.

Een profiel voor Java™ selecteren

- 1 ▶ Instellingen ▶ tabblad Verbindingen
▶ Java™-instellingen ▶ Internetprofielen.
- 2 Selecteer het HTTP-profiel dat u wilt gebruiken.

Internetbeveiliging

Uw telefoon biedt ondersteuning voor beveiligd WAP- en HTTP-surfen. Als u een veilige verbinding met de WAP-gateway wilt activeren, moet u beveiliging instellen in uw internetprofiel. Als uw internetprofiel een HTTP-profiel is, is de verbinding veilig als de URL begint met https://.

 *De beveiliging voor een verbinding tussen een WAP-gateway en een WAP-serviceprovider valt onder de verantwoordelijkheid van de WAP-serviceprovider.*

Een veilige verbinding aanzetten (WAP)

- 1 ▶ Instellingen ▶ Verbindingen tabblad
▶ Internetinstell. ▶ Internetprofielen en selecteer een profiel ▶ Meer ▶ Instellingen.
- 2 Schakel beveiliging in ▶ Opslaan.

Vertrouwde certificaten

Als u veilige verbindingen tot stand wilt brengen wanneer u bepaalde internetservices gebruikt, bijvoorbeeld bankieren, moeten er certificaten in de telefoon zijn opgeslagen.

Vertrouwde certificaten worden gebruikt om de WAP-gateway of de HTTP-server te verifiëren waarmee u verbinding maakt. Mogelijk bevat de telefoon al vertrouwde certificaten wanneer u deze koopt. U kunt ook de browser gebruiken om nieuwe certificaten te downloaden.

De certificaten in uw telefoon controleren

- ▶ Instellingen ▶ tabblad Verbindingen
- ▶ Internetinstell. ▶ Beveiliging ▶ Certificaten

Synchroniseren

U kunt de contacten, afspraken, taken en notities in uw mobiele telefoon synchroniseren met gegevens in gelijksoortige programma's op bijvoorbeeld een computer of mobiele telefoon via Bluetooth draadloze technologie, de infraroodpoort of een USB-kabel (synchronisatie met apparaten die in de buurt zijn). U kunt synchronisatiesoftware voor uw computer vinden op de cd die bij de telefoon wordt geleverd.

U kunt ook gegevens synchroniseren met programma's op internet via WAP of http (synchronisatie op afstand met internetservices).

Verbindingen

 Als u USB gebruikt, moet u erop letten dat u uitsluitend gebruikmaakt van de USB-kabel die bij de telefoon is geleverd.

De synchronisatievolgorde voor namen selecteren

► Telefoonboek ► Opties ► Geavanceerd
► **Synchr.volgorde** om de volgorde te selecteren waarin de voor- en achternaam worden weergegeven op de telefoon als u contacten synchroniseert.

Synchronisatie met apparaten die vlakbij staan

Installeer de synchronisatiesoftware voor uw computer die zich bevindt op de cd die bij de telefoon wordt geleverd. Raadpleeg voor gedetailleerde informatie de Help van de synchronisatiesoftware of download de Aan de slag-handleidingen van www.SonyEricsson.com/support. Hier vindt u ook de nieuwste synchronisatiesoftware.

Externe synchronisatie met internetprogramma's

Neem contact op met uw netwerkoperator voor meer informatie over de programma's op internet waarmee u kunt synchroniseren en voor een

gebruikersnaam, wachtwoord en adressen voor de verschillende programma's. Er moet ook een internetprofiel in de mobiele telefoon zijn ingesteld, ► *70 Instellingen*.

De externe synchronisatie-instellingen invoeren

- 1 ► **Agenda** ► **Synchronisatie** ► **Nieuw account**.
Als u geen account hebt, wordt u gevraagd of u een account wilt maken. ► **Ja** om een nieuw account te maken.
- 2 Voer een naam in voor het nieuwe account
► **Doorgaan**. Er wordt een lijst met in te voeren opties weergegeven. Geef het adres op van de synchronisatieserver, evenals een gebruikersnaam en een wachtwoord voor de server. ► **OK** na elke instelling die u hebt ingevoerd.
- 3 ► **Verbinding** en selecteer het WAP- of HTTP-profiel dat u wilt gebruiken voor de synchronisatie.
- 4 ► **Initial. op afstand** om in te stellen of u toestaat dat de synchronisatieserver of het andere apparaat een synchronisatie initieert. U kunt ook instellen dat er om bevestiging wordt gevraagd.

- 5 ▶ **Sync.-interval** om in te stellen hoe vaak de telefoon automatisch verbinding moet maken met de server om een synchronisatie te starten.
- 6 ▶ **Toepassingen** en selecteer de applicaties die u wilt synchroniseren, bijvoorbeeld **Telefoonboek** ▶ **Markeren** ▶ **OK**.
- 7 ▶ **Toepassings- instellingen** en selecteer de applicatie. Voer de naam van de database in en, als dat nodig is, uw gebruikersnaam en wachtwoord ▶ **OK**.
- 8 Druk op  ▶ **Opslaan** om uw nieuwe account op te slaan.

De externe synchronisatie starten

▶ **Agenda** ▶ **Synchronisatie** en selecteer een extern account ▶ **Starten**.

Bluetooth™ draadloze technologie

De telefoon beschikt over ingebouwde Bluetooth draadloze technologie, waarmee u de telefoon draadloos kunt verbinden met andere Bluetooth apparaten.

U kunt gegevens in uw telefoon en uw computer automatisch synchroniseren en de telefoon gebruiken als afstandsbediening voor de besturing

van applicaties op uw computer. U kunt bijvoorbeeld ook visitekaartjes, kalendergegevens en afbeeldingen uitwisselen.



De aanbevolen afstand voor communicatie tussen de telefoon en het Bluetooth apparaat ligt binnen een bereik van 10 meter. U kunt de verbinding verbeteren door geen voorwerpen tussen de telefoon en het andere Bluetooth apparaat te plaatsen.

Voordat u begint

Als u wilt communiceren met een ander Bluetooth apparaat, moet u eerst Bluetooth aanzetten en het apparaat toevoegen aan de lijst met apparaten in uw telefoon. U kunt geen items uitwisselen, een extern scherm gebruiken en games spelen zonder het apparaat toe te voegen aan de lijst. Installeer de software vanaf de cd die bij de telefoon wordt geleverd of download deze van www.SonyEricsson.com/support als u gegevens met de computer wilt synchroniseren en wilt surfen op het internet.

Verbindingen

 *Controleer of plaatselijke wetten en/of regelgeving het gebruik van Bluetooth draadloze technologie beperken. Als Bluetooth niet is toegestaan, moet u de Bluetooth functie uitschakelen. Het maximaal toegestane Bluetooth radiouitgangsvermogen in de telefoon wordt automatisch aan eventuele lokaal geldende restricties aangepast. Dit betekent dat het bereik kan variëren.*

Bluetooth aanzetten

In stand-by, ► **Meer** ► **Bluetooth AAN**.

Een apparaat toevoegen aan de telefoon

- 1 ► **Instellingen** ► tabblad **Verbindingen** ► **Bluetooth** ► **Mijn apparaten**. Selecteer **Nieuw apparaat**.
- 2 ► **Meer** als u wilt zoeken naar een specifiek apparaat of ► **Toev.** om uw telefoon te laten zoeken naar alle soorten beschikbare Bluetooth apparaten. De Bluetooth functie van het andere apparaat moet ook zijn ingeschakeld en niet zijn verborgen.
- 3 De telefoon zoekt naar Bluetooth-apparaten. Er wordt een lijst met beschikbare apparaten weergegeven. Selecteer een apparaat.

- 4 Als het apparaat dat u aan de telefoon toevoegt een eigen toegangscode heeft, voert u deze toegangscode in uw telefoon in. Als dat niet het geval is, maakt u zelf een toegangscode van cijfers en voert u deze in beide apparaten in.

De lijst met apparaten ordenen

- 1 ► **Instellingen** ► tabblad **Verbindingen** ► **Bluetooth** ► **Mijn apparaten** en selecteer een apparaat uit de lijst.
- 2 ► **Meer** om een lijst met opties weer te geven.

Telefoonnaam

Kies een unieke naam voor uw telefoon. Deze naam wordt weergegeven op andere apparaten als uw telefoon is gevonden.

Een telefoonnaam invoeren

- **Instellingen** ► tabblad **Verbindingen** ► **Bluetooth** ► **Telefoonnaam**.

Zichtbaarheid

Als u wilt dat de telefoon wordt gedetecteerd door andere Bluetooth apparaten, moet u ervoor zorgen dat Bluetooth aan staat en dat de telefoon zichtbaar is voor andere apparaten.

De telefoon tonen of verbergen bij gebruik van Bluetooth

- 1 ▶ Instellingen ▶ tabblad **Verbindingen**
▶ Bluetooth ▶ **Zichtbaarheid**.
- 2 ▶ **Telefoon tonen of Telef. verbergen**.

Verzenden en ontvangen

Als u gegevens wilt verzenden of ontvangen met behulp van Bluetooth, moeten de desbetreffende apparaten zich binnen het bereik bevinden.

Wanneer u Bluetooth als overdrachtmethode voor verzenden hebt geselecteerd, wordt een lijst met mogelijke apparaten weergegeven. De telefoon zoekt ook naar andere apparaten uit de lijst.

Een item verzenden (bijvoorbeeld een contact)

- 1 ▶ Telefoonboek en selecteer een contact als **Contacten** het standaardtelefoonboek is.
- 2 ▶ **Meer** ▶ **Contact verz.** ▶ **Via Bluetooth**.
De telefoon zoekt naar apparaten.
- 3 Selecteer het apparaat waarnaar u het item wilt verzenden ▶ **Kiezen**.

Een item ontvangen

In stand-by, ▶ **Meer** ▶ **Bluetooth AAN**. Zorg ervoor dat de telefoon zichtbaar is voor andere apparaten. Wanneer u het item ontvangt, volgt u de instructies op het scherm.

Een Bluetooth handsfree toevoegen aan de telefoon

- 1 ▶ Instellingen ▶ tabblad **Verbindingen**
▶ Bluetooth ▶ **Handsfree**.
- 2 De eerste keer dat u een handsfree-apparaat toevoegt, wordt **Handsfree apparaat toevoegen?** weergegeven ▶ **Ja**.
- 3 Als er al een handsfree-apparaat in uw lijst met apparaten staat ▶ **Instellingen**
▶ tabblad **Verbindingen** ▶ **Bluetooth**
▶ **Handsfree** ▶ **Mijn handsfree**
▶ **Nieuwe handsfree** ▶ **Toev.** Zorg ervoor dat de Bluetooth handsfree in de paarmodus staat.

Geluid overdragen

Als u een Bluetooth handsfree-apparaat aan uw telefoon hebt gekoppeld, kunt u kiezen waar het geluid tijdens een gesprek naar wordt overgedragen. U kunt ook selecteren waar het geluid moet worden verwerkt als een binnenkomend gesprek wordt aangenomen met de toetsen.

Verbindingen

Geluid overdragen bij gebruik van een handsfree

Druk tijdens een gesprek op  ► **Doorschakelen**. Geef op of u het geluid wilt overdragen naar de telefoon of naar een andere handsfree die aan uw telefoon is toegevoegd.

Bepalen waar het geluid wordt weergegeven

U kunt selecteren waar het geluid moet worden verwerkt als een binnenkomend gesprek wordt aangenomen met de toetsen van de telefoon. Als u de knop op de handsfree gebruikt, wordt het geluid altijd verwerkt in de handsfree.

Bepalen waar het geluid wordt weergegeven wanneer u een gesprek beantwoordt met een handsfree-apparaat

- 1 ► **Instellingen** ► het tabblad **Verbindingen** ► **Bluetooth** ► **Handsfree** ► **Inkomend gesprek**.
- 2 ► **In Telefoon** als u het geluid altijd in de telefoon wilt weergeven of ► **In Handsfree** als u het geluid in de handsfree wilt weergeven.

Externe besturing

U kunt uw telefoon als externe besturing (afstandsbediening) gebruiken voor computerapplicaties, zoals een media player of presentaties in Microsoft® PowerPoint®. Uw computer moet ondersteuning bieden voor een Bluetooth HID-profiel.

Externe besturing selecteren

- 1 ► **Instellingen** ► tabblad **Verbindingen** ► **Bluetooth** ► **Externe besturing**.
- 2 Selecteer de applicatie die u wilt gebruiken en de computer waarmee u verbinding wilt maken.

Bestandoverdracht

Met een computer kunt u gegevens uit **Bestandsbeheer** bekijken en overdragen. Met de functionaliteit voor slepen en neerzetten van de computer kunt u:

- Bestanden overzetten tussen de telefoon en de computer.
- bestanden verwijderen van de telefoon.

Infraroodpoort

U kunt de infraroodpoort gebruiken om contact te maken tussen de telefoon en een computer, of een ander apparaat dat met een infraroodpoort is uitgerust. U kunt bijvoorbeeld kalendergegevens synchroniseren, ➤ 73 *Synchroniseren*, en items als afbeeldingen en contacten verzenden.

 Raadpleeg de documentatie bij de computer als u verbinding zoekt met een computer. Controleer of de infraroodsnelheid van de computer 115200 bps is.

De infraroodpoort aanzetten

► Instellingen ► tabblad **Verbindingen** ► IR activeren
 ► Aan of ► 10 minuten om infrarood gedurende 10 minuten in te schakelen.

Twee apparaten verbinden



- 1 Schakel de infraroodpoort van beide apparaten in.
- 2 Controleer of de infraroodpoort op uw telefoon tegenover de infraroodpoort op het andere apparaat is geplaatst.
- 3 Uw telefoon legt nu contact met het andere apparaat.

Een item verzenden met de infraroodpoort (bijvoorbeeld een contact)

- 1 Controleer of beide infraroodpoorten zijn ingeschakeld en tegenover elkaar zijn geplaatst.
- 2 ► **Telefoonboek** en selecteer een contact als **Contacten** het standaardtelefoonboek is.
- 3 ► **Meer** ► **Contact verz.** ► **Via infrarood.**

Bestanden uitwisselen met de USB-kabel

Als u verbinding maakt met uw telefoon met behulp van de USB-kabel, wordt de Memory Stick weergegeven als een schijf op de computer. Uw telefoon moet zijn ingeschakeld. U kunt de stuurprogramma's voor de USB-kabel installeren met de cd die bij uw telefoon wordt geleverd.

Verbindingen

U kunt uw telefoon en uw computer ook synchroniseren met de USB-kabel,

► 73 *Synchroniseren.*

 *Gebruik alleen de USB-kabel die bij de telefoon wordt geleverd.*

Gebruik de functie voor slepen en neerzetten van de pc om:

- Bestanden over te zetten tussen de telefoon en de computer;
- bestanden op de Memory Stick Duo te verplaatsen en ordenen;
- bestanden te verwijderen van de Memory Stick Duo.

 *U kunt deze functie alleen gebruiken als uw computer een van de volgende besturingssystemen heeft: Windows® 2000, Windows ME, Windows XP en Mac OS X.*

Update Service

Met Sony Ericsson Update Service kunt u uw telefoon bijwerken met de nieuwste software. Als er een nieuwe softwareversie beschikbaar is, kunt u deze downloaden en installeren met de

meegeleverde USB-kabel en een computer met een internetverbinding (bij voorkeur een breedbandverbinding).

De telefoonsoftware bijwerken

- 1** Maak met de USB-kabel een verbinding tussen de computer en de telefoon.
- 2** Bezoek www.SonyEricsson.com/support.
- 3** Selecteer Sony Ericsson Update Service en volg de instructies om verder te gaan met de updateprocedure. Antwoord Yes als u wordt gevraagd het programma Sony Ericsson Update Service te installeren.

 *Er kunnen gebruikersgegevens verloren gaan bij het bijwerken van de software. Maak altijd een back-up van de telefoon voordat u begint met de update.*

Meer functies

Tijd en datum, wekker, kalender, taken, Java™-applicaties, SIM-kaartvergrendeling, enzovoort.

Tijd en datum

De tijd wordt altijd weergegeven in de stand-bymodus.

- Als u de tijd wilt instellen ► **Instellingen** ► het tabblad **Algemeen** ► **Tijd en datum** ► **Tijd**. Voer de tijd in ► **Opslaan**.
- Ga naar ► **Indeling** en selecteer een optie als u de tijndeling wilt instellen.
- Als u de datum en de datumindeling wilt instellen ► **Instellingen** ► het tabblad **Algemeen** ► **Tijd en datum** ► **Datum**.

Wekker

De wekker kan worden ingesteld om op een bepaald tijdstip binnen vierentwintig uur af te gaan of u kunt de wekker zo instellen dat deze een aantal dagen op een bepaald moment afgaat. Beide instellingen kunnen tegelijkertijd zijn gedefinieerd. De wekker gaat ook af als u de telefoon op Stil hebt gezet of hebt uitgezet.

Een wektijd instellen

► **Agenda** ► **Wekker instellen** ► **Wekker** en voer de tijd in ► **Opslaan**.

De wekker gebruiken

- Als u de wektijd wilt wijzigen ► **Agenda** ► **Wekker instellen** ► **Wekker** en voer de nieuwe tijd in.
- Druk op een willekeurige toets om het rinkelende signaal uit te zetten. Als u het wekkersignaal niet wilt laten herhalen ► **UIT**.
- Als u de wekker wilt annuleren ► **Agenda** ► **Wekker instellen** ► **Wekker** ► **UIT**.
- Als u een vaste wektijd wilt instellen ► **Agenda** ► **Wekker instellen** ► **Herhaalde wekker**. Voer de tijd in ► **Doorgaan** en selecteer de dagen waarop u de wekker wilt instellen door te bladeren en te drukken op **Markeren**. Druk op ► **Gereed** om het menu af te sluiten.
- Als u een wekkersignaal wilt selecteren ► **Agenda** ► **Wekker instellen** ► **Wekkersignaal**.

Kalender

Met de kalender kunt u belangrijke afspraken bijhouden. U kunt de kalender synchroniseren met een kalender op een computer of op het web, ➡ **73 Synchroniseren**.

Meer functies

Afspraken

U kunt een nieuwe afspraak toevoegen of een oude afspraak als sjabloon gebruiken door deze te kopiëren en te bewerken. U kunt ook herinneringen voor afspraken instellen.

Een nieuwe afspraak toevoegen

- 1 ► **Agenda** ► **Kalender** en selecteer de datum voor de afspraak ► **Kiezen** ► **Nieuwe afspraak** ► **Toev.**
- 2 Voer de gegevens in en bevestig elke invoer.

Een afspraak bekijken

- 1 **Agenda** ► **Kalender** en selecteer een dag waarop u een afspraak hebt (vet weergegeven).
- 2 Ga naar de afspraak ► **Bekijken**.

De inhoud van de kalender weergeven

► **Agenda** ► **Kalender**. De dagen waarop u afspraken hebt staan, worden vet weergegeven.
► **Meer** ► **Week bekijken** als u een bepaalde week wilt weergeven.

Instellen wanneer een signaal voor herinnering wordt weergegeven

- 1 ► **Agenda** ► **Kalender** ► **Meer** ► **Geavanceerd** ► **Herinneringen**.
- 2 ► **Altijd** als u door de telefoon aan een afspraak wilt worden herinnerd, ook als de telefoon uit staat. Wanneer u de herinnering hoort ► **Ja** om de afspraak te lezen. ► **Nee** om de herinnering uit te zetten. Een optie voor herinneringen die is ingesteld in de kalender is van invloed op een optie voor herinneringen die is ingesteld voor een taak.

Navigeren in de kalender

Schakel met de navigatietoets tussen dagen en weken. In de maand- en weekweergave kunt u de toetsen als volgt gebruiken.

- | | | | |
|----------|---------------------|----------|-----------------------|
| 1 | <i>Vorige week</i> | 3 | <i>Volgende week</i> |
| 4 | <i>Vorige maand</i> | 6 | <i>Volgende maand</i> |
| 7 | <i>Vorig jaar</i> | 9 | <i>Volgend jaar</i> |
| C | <i>Vandaag</i> | | |

Kalenderinstellingen

- ▶ **Agenda** ▶ **Kalender** ▶ **Meer** en selecteer een optie.
 - **Week bekijken** – afspraken toevoegen, bewerken of verwijderen;
 - **Nieuwe afspraak** – een nieuwe afspraak toevoegen;
 - **Datum wijzigen** – de datum van de kalender wijzigen;
 - **Geavanceerd** – voor opties om te zoeken, alles te wissen, herinneringen in te stellen of een begindag van de week te selecteren;

Afspraken uitwisselen

U kunt afspraken verzenden en ontvangen via een van de volgende beschikbare overdrachtmethodes.

Een afspraak verzenden

Selecteer in de lijst met afspraken voor een bepaalde dag het item dat u wilt verzenden ▶ **Meer** ▶ **Verzenden** en selecteer een overdrachtmethode.

Taken

U kunt telefoongesprekken die u moet voeren en taken die u moet uitvoeren bijhouden. U kunt kiezen of u een nieuwe taak wilt toevoegen of dat u een oude taak wilt gebruiken als sjabloon. Deze kunt u dan kopiëren en bewerken. U kunt ook een herinnering voor een taak instellen.

Een nieuwe taak toevoegen

- 1 ▶ **Agenda** ▶ **Taken** ▶ **Nieuwe taak** ▶ **Toev.**
- 2 Selecteer een categorie. Als de categorie een telefoongesprek is, voert u het telefoonnummer in ▶ **Doorgaan**.
- 3 Voer een onderwerp in ▶ **Doorgaan**.
- 4 Als u een herinnering voor de taak wilt instellen ▶ **Ja**.

Een taak bekijken

▶ **Agenda** ▶ **Taken** en selecteer een taak ▶ **Bekijken**.

Instellen wanneer een signaal voor herinnering wordt weergegeven

- 1 ▶ **Agenda** ▶ **Taken** en selecteer een taak ▶ **Meer** ▶ **Herinneringen**.
- 2 ▶ **Altijd** als u door de telefoon aan een afspraak wilt worden herinnerd, ook als de telefoon uit staat. Als de herinnering wordt afgespeeld ▶ **Ja** om de taak te lezen of om het nummer in een telefoontaak te bellen. ▶ **Nee** om de herinnering uit te zetten. Een optie voor herinneringen die is ingesteld voor een taak is van invloed op een optie voor herinneringen die is ingesteld in de kalender.

Meer functies

Taken uitwisselen

U kunt taken verzenden en ontvangen via een van de volgende beschikbare overdrachtmethodes. U kunt ook taken synchroniseren met een computer, ➤ 73 *Synchroniseren*.

Een taak verzenden

- 1 Selecteer in de lijst met taken voor een bepaalde dag de taak die u wilt verzenden
▶ Meer ▶ Verzenden.
- 2 Selecteer een overdrachtmethode.

Notities

Als u iets wilt onthouden, kunt u hiervan een notitie maken in de telefoon.

Een notitie toevoegen

▶ Agenda ▶ Notities ▶ Nieuwe notitie ▶ Toev. en voer de notitie in ▶ Opslaan.

De notities verwerken

- 1 ▶ Agenda ▶ Notities en een lijst met notities wordt weergegeven.
- 2 Selecteer de notitie die u wilt verwerken.
▶ Meer om een notitie te bewerken, weer te geven of te verbergen in stand-by, te bewerken, te verzenden of te verwijderen.

Notities uitwisselen

U kunt notities verzenden en ontvangen via een van de volgende beschikbare overdrachtmethodes. U kunt ook notities synchroniseren met een computer, ➤ 73 *Synchroniseren*.

Een notitie verzenden

▶ Agenda ▶ Notities en selecteer de notitie die u wilt verzenden ▶ Meer ▶ Verzenden en selecteer een overdrachtmethode.

Profielen

De telefoon bevat een aantal vooraf gedefinieerde profielen die geschikt zijn voor een bepaalde omgeving. De ringtone wordt bijvoorbeeld uitgeschakeld in het profiel *Vergadering*.

U kunt de instellingen van de telefoon opnieuw instellen op de fabrieksinstellingen die de telefoon had op het moment van aanschaf.

Een profiel selecteren

▶ Instellingen ▶ tabblad Algemeen ▶ Profielen
▶ Profiel select.

Een profielinstelling wijzigen

- ▶ Instellingen ▶ tabblad Algemeen ▶ Profielen
- ▶ Profiel bewerken en selecteer de instelling die u wilt wijzigen.

De naam van een profiel wijzigen

- ▶ Instellingen ▶ het tabblad Algemeen ▶ Profielen
- ▶ Profiel bewerken ▶ Naam profiel. U kunt de naam van het normale profiel niet wijzigen.

Alle profielinstellingen resetten

- ▶ Instellingen ▶ tabblad Algemeen ▶ Profielen
- ▶ Prof. resetten.

Stopwatch

De telefoon is voorzien van een stopwatch die een aantal ronden kan opslaan. De stopwatch loopt door wanneer u een inkomend gesprek beantwoordt.

De stopwatch gebruiken

- 1 ▶ Agenda ▶ Stopwatch ▶ Starten.
- 2 ▶ Stoppen of ▶ Nw. ronde als u een rondetijd wilt.
- 3 ▶ Resetten om de stopwatch te resetten.

Timer**De timer instellen**

- ▶ Agenda ▶ Timer en voer de uren, minuten en seconden in waarna u wilt dat de timer afgaat. Wanneer het signaal klinkt, drukt u op een willekeurige toets om het uit te zetten.

Stroom sparen

Schakel Stroom sparen in als u geen functies wilt gebruiken die veel van de batterij vergen, zoals Bluetooth, infrarood, toetsgeluid en de klok in de spaarstand. De schermverlichting wordt ook gedimd en er wordt een **Stroom sparen**-thema gebruikt. U kunt de bovenstaande functies afzonderlijk inschakelen in het menu **Instellingen**.

Stroom sparen

- ▶ Instellingen ▶ tabblad Algemeen
- ▶ Stroom sparen.

Helderheid

U kunt de helderheid van het scherm aanpassen.

De helderheid instellen

- ▶ Instellingen ▶ tabblad Display ▶ Helderheid.



Opstartscherm

Wanneer u de telefoon aan- of uitzet, wordt het opstartscherm weergegeven. U kunt ook een eigen opstartscherm instellen.

Een opstartscherm selecteren





► Instellingen ► tabblad Display ► Opstartscherm en selecteer een optie voor het opstartscherm.

Rekenmachine

De rekenmachine kan optellen, aftrekken, delen en vermenigvuldigen.

De rekenmachine gebruiken

► Agenda ► Rekenmachine.

- druk op  of  om \div x - + % = te selecteren; % =
- druk op  om het getal te verwijderen;
- druk op  om een decimaalteken in te voeren.

Java™-applicaties

U kunt Java-applicaties op de telefoon uitvoeren.

U kunt games en andere Java-applicaties naar uw telefoon downloaden vanaf internet. Als u een applicatie wilt openen, ► Bestandsbeheer ► Toepassingen of ► Games.

Beveiliging van Java-applicaties

Java-applicaties worden automatisch geïnstalleerd als 'Vertrouwd' of 'Niet-vertrouwd'. Vertrouwde applicaties krijgen toestemming om bijvoorbeeld verbinding te maken met netwerken, berichten te verzenden of de camera zonder machtiging te gebruiken. Bij niet-vertrouwde applicaties moeten dit soort acties altijd eerst door u worden toegestaan. U kunt verschillende rechten toekennen aan uw Java-applicaties.

Rechten toekennen aan een Java-applicatie

- 1 ► Bestandsbeheer ► Toepassingen of ► Games.
- 2 Selecteer een applicatie of een game ► Meer ► Rechten.
- 3 ► Internettoegang, Berichten of Multimedia opn.
- 4 ► Nee, Altijd vragen of Eén keer vragen om bepaalde rechten toe te kennen aan een applicatie.

Schermgrootte van Java-applicaties

Sommige Java-applicaties zijn ontworpen voor een specifieke schermgrootte. In sommige gevallen wordt een applicatie niet gestart omdat de telefoon de applicatie niet kan aanpassen aan het scherm. Neem contact op met de leverancier van de applicatie voor informatie over de schermgrootte waarvoor de applicatie is ontworpen en wijzig de scherminstellingen voor de applicatie in de telefoon.

De schermgrootte voor een Java-applicatie instellen

- 1 ▶ Bestandsbeheer ▶ Toepassingen of ▶ Games.
- 2 Selecteer een applicatie of een game ▶ Meer ▶ Schermgrootte.
- 3 Selecteer een van de weergegeven opties. Als u **Door gebr. gedefin.** hebt geselecteerd, bewerkt u de waarden **Breedte:** en **Hoogte:**.

SIM-kaartblokkering

De SIM-kaartblokkering beveiligd alleen uw abonnement, maar niet de telefoon zelf tegen ongeoorloofd gebruik. Als u een andere SIM-kaart in uw telefoon plaatst, werkt uw telefoon ook met de nieuwe SIM-kaart.

De meeste SIM-kaarten zijn geblokkeerd op het moment van aanschaf. Als de SIM-kaartblokkering is geactiveerd, moet u telkens wanneer u de telefoon aanzet uw PIN-code (Personal Identity Number) invoeren.

Als u de PIN-code drie keer achter elkaar verkeerd invoert, wordt de SIM-kaart geblokkeerd. Dit wordt aangegeven door het bericht **PIN geblokkeerd**. U heft de blokkering op door uw PUK-code (Personal Unblocking Key) in te voeren. U ontvangt de PIN- en PUK-code van uw netwerkoperator. U kunt de pincode bewerken en een nieuwe pincode van vier tot acht cijfers selecteren.



Als het bericht Codes komen niet overeen wordt weergegeven, hebt u de nieuwe pincode niet goed ingevoerd. Als het bericht PIN is onjuist wordt weergegeven, gevolgd door Oude PIN:, hebt u de oude PIN-code niet goed ingevoerd.

De blokkering van de SIM-kaart opheffen

- 1 Wanneer **PIN geblokkeerd** wordt weergegeven, voert u uw PUK-code in ▶ **OK**.
- 2 Voer een nieuwe PIN-code in van vier tot acht cijfers ▶ **OK**.
- 3 Voer de nieuwe PIN-code ter bevestiging nogmaals in ▶ **OK**.

Meer functies

Uw PIN-code bewerken

- 4 ▶ Instellingen ▶ het tabblad Algemeen
▶ Blokkeringen ▶ Kaart blokkeren
▶ PIN wijzigen.
- 5 Voer uw PIN-code in ▶ OK.
- 6 Voer een nieuwe PIN-code in van vier tot acht cijfers ▶ OK.
- 7 Voer de nieuwe PIN-code ter bevestiging nogmaals in ▶ OK.

De SIM-kaartblokkering aan- of uitzetten

- 1 ▶ Instellingen ▶ het tabblad Algemeen
▶ Blokkeringen ▶ Kaart blokkeren ▶ Beveiliging
en selecteer AAN of Uit.
- 2 Voer uw PIN-code in ▶ OK.

Telefoonblokkering

De telefoonblokkering beveiligt uw telefoon tegen ongeoorloofd gebruik als deze wordt gestolen en er een andere SIM-kaart in wordt geplaatst. U kunt de code voor de telefoonblokkering (0000) wijzigen in een willekeurige persoonlijke code van vier tot acht cijfers.

Automatische telefoonblokkering

Als de telefoonblokkering op Automatisch staat, hoeft u de code voor de telefoonblokkering pas weer in te voeren wanneer u een andere SIM-kaart in de telefoon plaatst.



Het is van belang dat u de nieuwe code onthoudt. Als u deze vergeet, dient u de telefoon in te leveren bij uw plaatselijke Sony Ericsson-dealer.

De telefoonblokkering instellen

- 1 ▶ Instellingen ▶ het tabblad Algemeen
▶ Blokkeringen ▶ Tel. blokkeren ▶ Beveiliging
en selecteer een alternatief.
- 2 Voer de code voor telefoonblokkering in en druk op ▶ OK.

De telefoonblokkering opheffen.

Staat de telefoonblokkering aan, voer dan uw code in en druk op ▶ OK.

De code voor de telefoonblokkering bewerken

- ▶ Instellingen ▶ het tabblad Algemeen
▶ Blokkeringen ▶ Tel. blokkeren ▶ Code wijzigen.

Codememo

U hoeft gelukkig niet langer beveiligingscodes voor bijvoorbeeld creditcards te onthouden. U kunt deze nu namelijk opslaan in de codememo van uw telefoon. Het enige dat u hoeft te onthouden is de toegangscode waarmee u de codememo opent.

Controlewoord en beveiliging

Om te bevestigen dat u de juiste toegangscode voor de codememo hebt ingevoerd en om ongeoorloofde toegang tot uw codes te voorkomen, moet u een controlewoord invoeren.

Als u de toegangscode invoert om de codememo te openen, wordt dit controlewoord heel even weergegeven. Als de toegangscode klopt, worden de juiste codes weergegeven. Voert u echter een verkeerde toegangscode in, dan krijgt u ook een onjuist controlewoord en onjuiste codes te zien.

De codememo voor de eerste keer openen

- 1 ► **Agenda** ► **Codememo**. Een bericht met instructies wordt weergegeven ► **Doorgaan**.
- 2 Voer een toegangscode van vier cijfers in om de codememo te openen ► **Doorgaan**.

- 3 Voer de nieuwe toegangscode ter bevestiging nogmaals in.
- 4 Voer uw controlewoord in (maximaal 15 tekens) ► **Gereed**. Het controlewoord mag uit letters en cijfers bestaan.

Een nieuwe code toevoegen

- 1 ► **Agenda** ► **Codememo** en voer de toegangscode in ► **Nieuwe code** ► **Toev.**
- 2 Voer een naam in die wordt gekoppeld met de code ► **Doorgaan**.
- 3 Voer de code in ► **Gereed**.

De toegangscode wijzigen

- 1 Open de codememo zoals hiervoor is beschreven ► **Meer** ► **Code wijzigen**.
- 2 Voer uw nieuwe toegangscode in ► **Doorgaan**.
- 3 Voer de nieuwe toegangscode nogmaals in ► **Doorgaan**.
- 4 Voer een controlewoord in ► **Gereed**.

Toegangscode vergeten?

Als u uw wachtwoord vergeet, moet u de codememo resetten.

Problemen oplossen



De codememo resetten

- 1 ► **Agenda ► Codememo** en voer een willekeurige toegangscode in om toegang te krijgen tot de codememo.
- 2 ► **Meer ► Resetten.**
- 3 **Codememo resetten?** wordt weergegeven ► **Ja.** De codememo wordt gereset en alle gegevens worden gewist. De volgende keer dat u de codememo opent, moet u beginnen door de codememo een eerste keer te openen.

Zaklamp

U kunt de verlichting van de camera gebruiken zonder dat u de camera of de video gebruikt.

De verlichting aan- en uitzetten

Houd  ingedrukt aan de telefoonzijde om de verlichting in te schakelen. Druk op  om deze uit te schakelen.

Problemen oplossen

Waarom doet de telefoon niet wat ik wil?

In dit hoofdstuk komt een aantal problemen aan de orde die zich kunnen voordoen tijdens gebruik van de telefoon. Voor het oplossen van bepaalde problemen dient u contact op te nemen met uw netwerkkoperator, maar de meeste problemen kunt u eenvoudig zelf oplossen.

Houd er echter rekening mee dat, als u de telefoon moet inleveren ter reparatie, u informatie en inhoud kunt kwijtraken die u hebt opgeslagen in de telefoon. U wordt aangeraden een kopie te maken van dergelijke informatie voordat u de telefoon inlevert ter reparatie.

Ga voor meer ondersteuning naar www.SonyEricsson.com/support.

Ik heb problemen met de geheugencapaciteit of de telefoon reageert traag

Mogelijke oorzaak: het telefoongeheugen is vol of de gegevens in het geheugen zijn niet goed geordend.

Oplossing: start uw telefoon iedere dag opnieuw op om geheugen vrij te maken en om de geheugencapaciteit van de telefoon te vergroten.

U kunt ook een **Fabrieksinstell.** uitvoeren. Als u dit doet, gaan sommige persoonlijke gegevens en instellingen verloren. ➡ *93 Fabrieksinstellingen.*

Er wordt geen batterijpictogram weergegeven als ik de telefoon oplaad

Mogelijke oorzaak: de batterij is leeg of lange tijd niet gebruikt.

Oplossing: het kan tot 30 minuten duren voordat het batterijpictogram wordt weergegeven op het scherm.

Sommige menuopties worden mogelijk grijs weergegeven

Mogelijke oorzaak: als een menuoptie grijs wordt weergegeven, betekent dit dat een functie tijdelijk niet beschikbaar is. Een service is niet geactiveerd of de functie wordt niet ondersteund door uw abonnement.

Oplossing: neem contact op met uw netwerkoperator.

Mogelijke oorzaak: aangezien u geen thema's, afbeeldingen en geluiden mag verzenden die auteursrechtelijk zijn beschermd, is het menu **Verzenden** soms niet beschikbaar.

De taal in de menu's is onbegrijpelijk

Mogelijke oorzaak: de verkeerde taal is ingesteld in de telefoon.

Oplossing: wijzig de taal.

➡ *15 Taal van de telefoon.*

Ik kan de telefoon niet inschakelen

Mogelijke oorzaak: de batterij is leeg.

Oplossing: laad de batterij opnieuw op.

➡ *7 De batterij opladen.*

Oplossing: controleer of de oplader goed is aangesloten. Schakel de telefoon in terwijl de oplader is aangesloten. Als de telefoon start, verwijdert u de oplader en start u de telefoon opnieuw op.

Ik kan de telefoon niet opladen of de batterijcapaciteit is laag

Mogelijke oorzaak: de oplader is niet goed aangesloten op de telefoon.

Oplossing: controleer of de connector van de oplader goed vastklikt als deze wordt aangesloten.

Problemen oplossen

Het batterijpictogram knippert als de telefoon wordt opgeladen. Dit houdt op als de batterij opgeladen is. ➡ 7 *De batterij opladen.*

Mogelijke oorzaak: er is een slechte batterijverbinding.

Oplossing: Verwijder de batterij en maak de connectors schoon. Gebruik een zachte borstel, doek of een wattenstaafje gedrenkt in alcohol.

Controleer of de batterij droog is voordat u deze weer plaatst. Controleer of de connectors van de batterij onbeschadigd zijn.

Mogelijke oorzaak: de batterij is versleten en moet worden vervangen.

Oplossing: probeer een andere batterij en oplader die geschikt zijn voor het telefoonmodel of neem contact op met uw dealer om te laten controleren of de batterij en de oplader goed werken.

De telefoons wordt vanzelf uitgeschakeld

Mogelijke oorzaak: er is een slechte batterijverbinding.

Oplossing: controleer of de batterij goed is geplaatst. ➡ 7 *De batterij opladen.*

Ik kan geen gebruik maken van de functie voor SMS-berichten op mijn telefoon

Mogelijke oorzaak: de instellingen zijn niet ingevoerd of onjuist.

Oplossing: neem contact op met uw netwerkoperator voor de juiste instellingen voor het SMS-servicecentrum. ➡ 42 *Tekstberichten (SMS).*

Ik kan geen gebruik maken van de functie voor MMS-berichten op mijn telefoon

Mogelijke oorzaak: uw abonnement biedt geen ondersteuning voor het verzenden en ontvangen van gegevens.

Oplossing: neem contact op met uw netwerkoperator.

Mogelijke oorzaak: de instellingen zijn niet ingevoerd of onjuist.

Oplossing: ga naar www.SonyEricsson.com/support, kies uw telefoonmodel, kies 'Phone setup – MMS' en volg de instructies. ➡ 70 *Instellingen.*

Ik kan geen gebruik maken van internet/WAP

Mogelijke oorzaak: uw abonnement biedt geen ondersteuning voor het verzenden en ontvangen van gegevens.

Oplossing: neem contact op met uw netwerkoperator.

Mogelijke oorzaak: de internetinstellingen zijn niet ingevoerd of onjuist.

Oplossing: ga naar www.SonyEricsson.com/support, kies uw telefoonmodel, kies 'Phone setup – WAP' en volg de instructies. ➡ 70 Instellingen.

De telefoon kan niet via Bluetooth worden herkend door andere gebruikers

Mogelijke oorzaak: u hebt Bluetooth niet ingeschakeld.

Oplossing: zorg ervoor dat Bluetooth is ingeschakeld en dat de telefoon zichtbaar is voor andere gebruikers. ➡ 77 De telefoon tonen of verbergen bij gebruik van Bluetooth.

Ik heb problemen met de synchronisatie of de overdracht van gegevens tussen mijn telefoon en mijn computer als ik de USB-kabel gebruik de bij de telefoon is geleverd

Mogelijke oorzaak: de kabel is niet goed herkend en geïnstalleerd op uw computer.

De software die bij uw telefoon is geleverd, is niet juist geïnstalleerd op de computer.

Oplossing: ga naar www.SonyEricsson.com/support, kies uw telefoonmodel en kies 'Product information' - 'Getting started'. In de handleiding 'Synchronizing the phone with a computer' vindt u installatie-instructies en oplossingen voor problemen. Hiermee kunt u het probleem mogelijk oplossen.

Fabrieksinstellingen

Eventuele wijzigingen in de instellingen en content die u hebt toegevoegd of bewerkt, wordt verwijderd.

- Als u **Instell. resetten**, selecteert, worden de wijzigingen verwijderd die u hebt aangebracht in de instellingen.
- Als u **Alles resetten** selecteert, worden behalve de wijzigingen in de instellingen ook alle contacten, persoonlijke gegevens en content verwijderd die u hebt gedownload, ontvangen of bewerkt.

De telefoon resetten

- 1 ▶ Instellingen ▶ het tabblad Algemeen ▶ Fabrieksinstell.
- 2 ▶ Instell. resetten of ▶ Alles resetten.
- 3 ▶ Ja om door te gaan.
- 4 Voer de telefoonblokkeringscode in (0000 of de nieuwe code als u deze hebt gewijzigd) ▶ OK.

Problemen oplossen

 Als u Alles resetten, selecteert, wordt ook de content verwijderd die u hebt gedownload, ontvangen of bewerkt (bijvoorbeeld melodieën en afbeeldingen).

Foutberichten

Plaats kaart

Mogelijke oorzaak: er zit geen SIM-kaart in de telefoon of u hebt deze niet goed aangebracht.

Oplossing: plaats een SIM-kaart in de telefoon.

➡ 6 De SIM-kaart, Memory Stick Duo en de batterij plaatsen.

Mogelijke oorzaak: de connectors van de SIM-kaart moeten worden schoongemaakt.

Oplossing: verwijder de SIM-kaart en maak deze schoon. Controleer ook of de kaart niet zodanig is beschadigd dat dit verbinding met de telefoonconnectors verhindert. Neem in dat geval contact op met uw netwerkoperator voor een nieuwe SIM-kaart.

Plaats de juiste SIM-kaart

Mogelijke oorzaak: de telefoon werkt alleen met bepaalde SIM-kaarten.

Oplossing: controleer of u een SIM-kaart van de juiste operator gebruikt in uw telefoon.

PIN is onjuist/PIN2 is onjuist

Mogelijke oorzaak: u hebt een onjuiste PIN-code of PIN2-code ingevoerd.

Oplossing: voer de juiste PIN-code of PIN2-code in. ➡ 87 SIM-kaartblokkering.

PIN geblokkeerd/PIN2 geblokkeerd

Mogelijke oorzaak: u hebt uw PIN- of PIN2-code drie keer achter elkaar verkeerd ingevoerd.

Oplossing: zie ➡ 87 SIM-kaartblokkering voor opheffing van de blokkering.

Codes komen niet overeen

Mogelijke oorzaak: de twee codes die u hebt ingevoerd, komen niet overeen.

Oplossing: als u een beveiligingscode wilt wijzigen (bijvoorbeeld uw PIN-code), dient u de nieuwe code te bevestigen door deze opnieuw in te voeren. ➡ 87 SIM-kaartblokkering.

Geen netwerk

Mogelijke oorzaak: uw telefoon heeft geen ontvangst of het ontvangen signaal is te zwak.

Oplossing: neem contact op met uw netwerkoperator en controleer of er dekking is voor uw netwerk op de locatie waar u zich bevindt. Als dit het geval is, voert u een nieuwe zoekopdracht uit.

Mogelijke oorzaak: de SIM-kaart werkt niet correct.
Oplossing: plaats uw SIM-kaart in een andere telefoon. Als hetzelfde of een vergelijkbaar bericht wordt weergegeven, neemt u contact op met uw netwerkkoperator.
Mogelijke oorzaak: de telefoon werkt niet correct.
Oplossing: plaats uw SIM-kaart in een andere telefoon. Als dit werkt, wordt het probleem waarschijnlijk veroorzaakt door de telefoon. Neem contact op met de plaatselijke Sony Ericsson-dealer.

Alleen noodoproepen

Mogelijke oorzaak: u bevindt zich binnen bereik van een netwerk, maar mag dit niet gebruiken. In geval van nood staan bepaalde netwerkkoperators u echter toe het internationale alarmnummer 112 te bellen.
Oplossing: ga naar een andere plek waar het signaal sterk genoeg is. Neem contact op met uw netwerkkoperator en controleer of uw abonnement in orde is. ➡ 23 Alarmnummers.

Telefoon geblokkeerd

Mogelijke oorzaak: de telefoon is geblokkeerd.
Oplossing: Als u de telefoonblokkering wilt opheffen, ➡ 88 Telefoonblokkering.

Blokkeringscode:

Mogelijke oorzaak: de code voor telefoonblokkering is vereist.
Oplossing: voer de code voor telefoonblokkering in. De telefoon wordt geleverd met de standaardbeveiligingscode 0000. U kunt deze code veranderen in een persoonlijke code van vier tot acht cijfers. ➡ 88 Telefoonblokkering.

PUK geblokkeerd

Mogelijke oorzaak: u hebt de persoonlijke code voor het opheffen van blokkeringen (PUK-code) 10 keer achter elkaar verkeerd ingevoerd.
Oplossing: neem contact op met uw netwerkkoperator.

Bezig met opladen. Onbekende batterij.

Mogelijke oorzaak: de batterij die u gebruikt, is geen batterij van Sony Ericsson.
Oplossing: ➡ 99 Gebruik en onderhoud van de batterij.

Aanvullende informatie

*Sony Ericsson Consumer-website,
veilig en efficiënt gebruik, garantie,
declaration of conformity.*

Sony Ericsson-website

Op www.SonyEricsson.com/support vindt u een Support-sectie met Help-teksten en tips die u met enkele klikken van de muis kunt openen. Hier vindt u de laatste bijgewerkte computersoftwareversies en tips over efficiënter gebruik van de telefoon.

Richtlijnen voor veilig en efficiënt gebruik

Lees deze informatie voordat u de mobiele telefoon in gebruik neemt.

Aanbevelingen

- Ga altijd voorzichtig met de mobiele telefoon om en bewaar deze op een schone en stofvrije plaats.
- Stel de mobiele telefoon niet bloot aan vloeistoffen, vocht of damp.



- Stel de mobiele telefoon niet bloot aan extreem hoge of lage temperaturen.
- Breng de mobiele telefoon niet in contact met open vuur of brandende rookwaren.



- Laat de mobiele telefoon niet vallen, gooi er niet mee en probeer deze niet te verbuigen.
- Sluit het product niet terwijl er een voorwerp tussen de toetsen en de display zit; hierdoor kan het product beschadigd raken;
- Breng geen verf aan op de mobiele telefoon.
- Gebruik uw telefoon niet in de buurt van medische apparatuur zonder daarvoor toestemming te vragen.
- Gebruik de mobiele telefoon niet in en om vliegtuigen of in gebieden waar u wordt geadviseerd tweezijdige radioverbindingen uit te zetten.
- Gebruik de mobiele telefoon niet in ontstekingsgebieden of explosieve omgevingen.



- Plaats geen mobiele telefoon of andere draadloze apparatuur in de ruimte boven de airbag van uw auto.
- Probeer de mobiele telefoon niet uit elkaar te halen. Onderhoud dient uitsluitend te worden uitgevoerd door erkend personeel van Sony Ericsson.



Antenne

Gebruik uitsluitend een originele Sony Ericsson-antenne die specifiek voor uw mobiele telefoon is ontworpen. Gebruik van niet-goedgekeurde of aangepaste antennes kan schade aan de mobiele telefoon veroorzaken en kan inbreuk maken op reglementen, waardoor de prestatie verslechtert en SAR-levels (Specific Absorption Rate) boven de aanbevolen grenzen uit kunnen komen (zie verder).

Efficiënt gebruik

Houd de mobiele telefoon vast zoals u elke andere telefoon zou vasthouden. Raak de antenne niet aan tijdens gebruik van de mobiele telefoon omdat dit de geluidskwaliteit beïnvloedt en ertoe kan leiden dat de mobiele telefoon meer energie verbruikt dan nodig is, hetgeen de spreek- en stand-bytijd verkort.

Blootstelling aan radiofrequentie en SAR

Uw mobiele telefoon is een lage-spanningsradiozender en -ontvanger. Wanneer de mobiele telefoon wordt aangezet, wordt een kleine hoeveelheid radiofrequentie-energie uitgezonden (ook bekend als radiogolven of radiofrequentievelden).

Overheden hebben wereldwijd uitgebreide internationale veiligheidsrichtlijnen aangenomen die door onafhankelijke wetenschappelijke organisaties, zoals de International Commission on Non-Ionizing

Radiation Protection (ICNIRP) en het Institute of Electrical and Electronics Engineers Inc. (IEEE), zijn ontwikkeld op basis van periodieke en grondige evaluatie van wetenschappelijke onderzoeken. Deze richtlijnen leggen aanbevolen niveaus voor blootstelling van het publiek aan radiogolven vast. De grenzen voorzien in een ruime veiligheidsmarge die de veiligheid van alle personen garandeert, ongeacht leeftijd en gezondheid, en die rekening houdt met alle mogelijke variaties voortvloeiend uit afwijkende meetmethoden.

Specific Absorption Rate (SAR) is de meeteenheid voor de hoeveelheid radiofrequentie-energie die door het lichaam wordt geabsorbeerd tijdens het gebruik van een mobiele telefoon. De SAR-waarde wordt bepaald door het hoogste gecertificeerde energieniveau gemeten in laboratoria. Wanneer u de telefoon gebruikt, ligt de werkelijke SAR-waarde van de telefoon echter ver onder deze waarde.

Dit komt doordat de mobiele telefoon is ontworpen om de minimaal benodigde hoeveelheid stroom te gebruiken om het netwerk te bereiken.

Verschillen in SAR beneden de normen voor blootstelling aan radiofrequentie betekenen niet dat er verschillen in veiligheid zijn. Hoewel de mobiele telefoonmodellen verschillende SAR-levels hebben, zijn alle mobiele telefoonmodellen van Sony Ericsson ontworpen om aan deze richtlijnen te voldoen.

Aanvullende informatie

Bij deze mobiele telefoon is een afzonderlijke folder met SAR-informatie over dit model mobiele telefoon meegeleverd. U vindt deze informatie en andere informatie over blootstelling aan radiogolven en SAR ook op: www.sonyericsson.com.

Autorijden

Controleer of plaatselijke wetten en/of regelgeving het gebruik van mobiele telefoons beperken of het gebruik van handsfree-oplossingen verplichten. U wordt geadviseerd uitsluitend handsfree-oplossingen van Sony Ericsson te gebruiken die zijn bedoeld voor gebruik in combinatie met uw mobiele telefoon. Wegens de invloed die het gebruik van mobiele telefoons kan hebben op bepaalde elektronische systemen in motorvoertuigen, verbieden sommige autofabrikanten het gebruik van mobiele telefoons in hun voertuigen, tenzij daarbij gebruik wordt gemaakt van een handsfree-carkit met een externe antenne.

Houd uw aandacht bij het verkeer en ga als de situatie dit vereist van de weg af en parkeer voordat u een nummer kiest of een gesprek aanneemt.

Persoonlijke medische apparatuur

Mobilele telefoons kunnen invloed hebben op de werking van sommige pacemakers en andere geïmplanteerde medische apparatuur. Draag de mobiele telefoon niet ter hoogte van de pacemaker, bijvoorbeeld in een borstzak. Wanneer u de mobiele

telefoon gebruikt, plaatst u deze aan het oor dat het verste van de pacemaker is verwijderd. Als er een afstand van minimaal 15 cm tussen de mobiele telefoon en de pacemaker wordt aangehouden, is de kans op interferentie beperkt. Als u reden hebt om te vermoeden dat er interferentie optreedt, moet u de mobiele telefoon onmiddellijk uitzetten. Neem voor meer informatie contact op met uw cardioloog. Raadpleeg voor overige medische apparatuur de fabrikant van het apparaat.

KINDEREN

LAAT KINDEREN NOOIT MET UW MOBIELE TELEFOON OF DE BIJBEHORENDE ACCESSOIRES SPELEN. ZIJ KUNNEN BIJ ZICHZELF EN ANDEREN LETSEL VEROORZAKEN OF DE MOBIELE TELEFOON OF ACCESSOIRES BESCHADIGEN. DE MOBIELE TELEFOON OF DE ACCESSOIRES KUNNEN KLEINE ONDERDELEN BEVATTEN DIE LOS KUNNEN RAKEN EN VERSTIKKINGSGEVAAR MET ZICH MEE KUNNEN BRENGEN.



Verwijdering van Oude Elektrische en Elektronische Apparaten

Het symbool op het product of op de verpakking wijst erop dat dit product niet als huishoudafval mag worden behandeld.



Het moet echter naar een plaats worden gebracht waar elektrische en elektronische apparatuur wordt gerecycled. Als u ervoor zorgt dat dit product op de correcte manier wordt verwijderd, voorkomt u mogelijk voor mens en milieu negatieve gevolgen die zich zouden kunnen voordoen in geval van verkeerde afvalbehandeling. De recyclage van materialen draagt bij tot het vrijwaren van natuurlijke bronnen. Voor meer details in verband met het recyclen van dit product, neemt u het best contact op met de gemeentelijke instanties, het bedrijf of de dienst belast met de verwijdering van huishoudafval of de winkel waar u het product hebt gekocht.

Voeding

Sluit de stroomvoorziening (voeding) alleen aan op de daarvoor bestemde stroombronnen zoals aangegeven op de mobiele telefoon. Plaats het snoer zo, dat er geen druk op wordt uitgeoefend en dat het niet kan beschadigen. Koppel de eenheid los van de voeding voordat u deze reinigt om de kans op elektrische schokken te verkleinen. Gebruik de oplader niet buiten of in vochtige ruimten. Breng geen wijzigingen aan in het snoer of de stekker. Laat een passend stopcontact installeren door een erkend elektricien wanneer de stekker niet in het stopcontact past.

Alarmnummers

Mobiele telefoons werken door middel van radiosignalen, waardoor u niet onder alle omstandigheden zeker kunt zijn van een verbinding. Daarom moet u voor essentiële communicatie (bijvoorbeeld medische hulp in noodgevallen) nooit uitsluitend op een mobiele telefoon vertrouwen.

Het kan zijn dat noodoproepen bij een aantal cellulaire netwerken of bij gebruik van bepaalde netwerkservices en/of mobiele telefoonfuncties niet mogelijk zijn. Voor meer informatie kunt u terecht bij uw plaatselijke serviceprovider.

Gebruik en onderhoud van de batterij

U wordt geadviseerd de batterij volledig op te laden voordat u deze voor het eerst gaat gebruiken. De batterij kan alleen worden opgeladen bij een temperatuur tussen de +5 °C en +45 °C.

Een nieuwe batterij, of een batterij die lang niet is gebruikt, heeft de eerste paar keer dat deze wordt gebruikt minder vermogen.

De spreek- en stand-bytijd hangen af van de daadwerkelijke zendingomstandigheden op het moment dat u de mobiele telefoon gebruikt. Als de mobiele telefoon dichtbij een basisstation wordt gebruikt, is minder energie nodig en wordt de spreek- en stand-bytijd verlengd.

Aanvullende informatie

- **Waarschuwing!** De telefoon kan ontploffen wanneer deze in het vuur wordt gegooid.
- Gebruik alleen originele Sony Ericsson-batterijen en opladers die zijn bedoeld voor gebruik in combinatie met uw mobiele telefoon. Andere opladers laden mogelijk onvoldoende op of kunnen oververhit raken. Het gebruik van niet-originele batterijen en laders kan gevaarlijk zijn.
- Stel de batterij niet bloot aan een vloeistof.
- Zorg dat de metalen contacten op de batterij niet in aanraking komen met een ander metalen voorwerp. Dit kan kortsluiting veroorzaken en de batterij beschadigen.
- Probeer de batterij niet uit elkaar te halen of aan te passen.
- Stel de batterij nooit bloot aan extreme temperaturen (boven +60 °C). Voor een maximaal batterijvermogen kunt u de batterij het beste bij kamertemperatuur gebruiken.
- Zet uw mobiele telefoon uit voordat u de batterij verwijdert.
- Buiten bereik van kinderen houden.
- Gebruik de batterij alleen voor het doel waarvoor deze bestemd is.
- Zorg dat de batterij niet in de mond wordt genomen. De elektrolyten van de batterij kunnen giftig zijn indien zij worden doorgeslikt.



De batterij weggoaien

Houd u aan de plaatselijke regelgeving voor het weggoaien van batterijen of neem contact op met het regionale Sony Ericsson Call Center voor meer informatie.



U mag de batterij nooit met het huisvuil weggoaien. Maak indien aanwezig gebruik van de batterij-inleverpunten.

Beperkte garantie

Sony Ericsson Mobile Communications AB, S-221 88 Lund, Sweden, (Sony Ericsson), verstrekt deze Beperkte garantie voor uw mobiele telefoon en elk origineel accessoire dat bij uw mobiele telefoon is geleverd (hierna 'Product' te noemen).

Mocht het nodig zijn om gebruik te maken van de garantie op uw product, retourneer het product dan aan de leverancier bij wie u het product hebt gekocht of neem contact op met het regionale Sony Ericsson Call Center (hiervoor kunnen nationale tarieven in rekening worden gebracht) of bezoek www.SonyEricsson.com voor meer informatie.

Onze garantie

Conform de bepalingen in deze beperkte garantie garandeert Sony Ericsson dat dit product vrij is van defecten in ontwerp, materiaal en arbeid op het moment van oorspronkelijke aanschaf door een consument, en tijdens de daarop volgende periode van één (1) jaar.

Wat wij doen

Indien dit product gedurende de garantieperiode bij normaal gebruik en onderhoud niet functioneert vanwege ontwerp-, materiaal- of afwerkingsfouten, zullen dochterondernemingen van Sony Ericsson, bevoegde distributeurs, of servicepartners, in het land of de regio* waar u het product hebt gekocht het product naar eigen keus repareren of vervangen conform de voorwaarden en bepalingen die in dit document zijn neergelegd.

Sony Ericsson en haar servicepartners behouden zich het recht voor een bedrag in rekening te brengen indien een geretourneerd product niet onder de garantie valt volgens de onderstaande voorwaarden.

Wanneer het product wordt gerepareerd of vervangen, kunnen persoonlijke instellingen, downloads en andere informatie verloren gaan. Op dit moment is het voor Sony Ericsson wettelijk, via andere regelgeving of vanwege technische beperkingen onmogelijk is om een kopie van bepaalde downloads te maken. Sony Ericsson is niet verantwoordelijk voor

enige informatie die verloren gaat en biedt geen vergoeding voor een dergelijk verlies. Maak altijd een kopie van alle informatie op uw Sony Ericsson-product, zoals downloads, de kalender en contacten voordat u uw Sony Ericsson-product aanbiedt ter reparatie of vervanging.

Voorwaarden

- 1 De garantie is alleen geldig indien de originele kwitantie die door de leverancier aan de oorspronkelijke koper is afgegeven door een, voor dit product, geautoriseerde Sony Ericsson dealer, met daarop de aankoopdatum en het serienummer**, wordt overlegd samen met het product dat moet worden gerepareerd of vervangen. Sony Ericsson behoudt zich het recht voor om onderhoud uit hoofde van de garantie te weigeren indien deze gegevens zijn verwijderd of gewijzigd na de oorspronkelijke aanschaf van het product bij de leverancier.
- 2 Als Sony Ericsson de mobiele telefoon repareert of vervangt, geldt de resterende garantieperiode of gedurende negentig (90) dagen vanaf de datum van de reparatie, als dat langer is, voor het gerepareerde of vervangende product. Reparatie of vervanging kan door middel van functioneel equivalente soortgelijke producten plaatsvinden. Vervangen onderdelen worden eigendom van Sony Ericsson.

Aanvullende informatie

- 3 Deze garantie is niet van toepassing op tekortkomingen van het product ten gevolge van normale slijtage, misbruik (inclusief maar niet beperkt tot gebruik op een andere dan de normale en gebruikelijke wijze conform de instructies voor gebruik en onderhoud van het product), ongevallen, wijziging of aanpassing van software of hardware, calamiteiten, of schade ten gevolge van vloeistoffen. Een oplaadbare batterij kan honderden keren worden opgeladen en ontladen. Uiteindelijk zal de batterij echter slijten, dit is geen defect. Wanneer de spreektijd of de stand-bytijd merkbaar korter is geworden, is het tijd de batterij te vervangen. Wij raden aan dat u alleen batterijen en opladers gebruikt die zijn goedgekeurd door Sony Ericsson. Er kunnen zich minieme verschillen voordoen in de helderheid en kleur van de display van verschillende telefoons. Er kunnen kleine heldere of donkere puntjes worden weergegeven op de display. Dit worden 'defecte pixels' genoemd. Dit verschijnsel doet zich voor als afzonderlijke punten defect zijn en niet kunnen worden hersteld. Als er twee defecte pixels zijn, wordt dit acceptabel geacht. Er kunnen zich kleine verschillen voordoen in cameraweergave tussen verschillende telefoons. Dit is gebruikelijk en wordt niet gezien als een storing aan de cameramodule.
- 4 Aangezien het cellulaire systeem waarop het Product werkt niet wordt verstrekt door Sony Ericsson, is Sony Ericsson niet verantwoordelijk voor de werking, beschikbaarheid, dekking, service of het bereik van dat systeem.
- 5 Deze garantie vervalt bij productschade die is veroorzaakt door installaties, aanpassingen of reparatie, of het openen van het product door een niet door Sony Ericsson bevoegde persoon.
- 6 De garantie vervalt bij productschade die is veroorzaakt door het gebruik van niet-originele Sony Ericsson-accessoires of randapparatuur.
- 7 Bij beschadiging van verzegelingen van het product vervalt de garantie.
- 8 ER ZIJN GEEN EXPLICIETE GARANTIES VAN TOEPASSING, HETZIJ SCHRIFTELIJK HETZIJ MONDELING, DAN DEZE GEDRUKTE BEPERKTE GARANTIE. ALLE IMPLICIETE GARANTIES, DAARONDER BEGREPEN MAAR NIET BEPERKT TOT IMPLICIETE GARANTIES OF VERKOOPBAARHEID OF GESCHIKTHEID VOOR EEN BEPAALD DOEL, WORDEN BEPERKT DOOR DE DUUR VAN DEZE BEPERKTE GARANTIE. SONY ERICSSON OF HAAR LICENTIEGEVERS ZULLEN IN GEEN GEVAL AANSPRAKELIJK ZIJN VOOR INDIRECTE SCHADE OF GEVOLGSCHADE VAN WELKE AARD DAN OOK, DAARONDER BEGREPEN MAAR NIET BEPERKT TOT WINSTDERVING EN/OF BEDRIJFSSTAGNATIE.

In sommige landen/staten is de uitsluiting of beperking van incidentele schade, vervolgschade of de beperking van de duur van impliciete garanties niet toegestaan. De voorgaande beperkingen en uitsluitingen zijn dus mogelijk niet op u van toepassing.

Deze garantie is niet van invloed op de wettelijke rechten van de consument onder het toepasselijk recht, noch op de rechten van de consument ten opzichte van de leveranciers, die voortvloeien uit een verkoop- of inkoopcontact.

* EUROPESE UNIE (EU)

Indien u het product in een EU-lidstaat hebt gekocht, kunt u het product, onder de hierboven vermelde voorwaarden, binnen de garantieperiode in een willekeurige EU-lidstaat waar identieke producten worden verkocht door een geautoriseerde Sony Ericsson-distributeur laten repareren. Neem contact op met het regionale Sony Ericsson Call Center als u wilt weten of uw Product in het land wordt verkocht waarin u zich bevindt. Bepaalde services kunnen alleen worden geleverd in het land waarin u het product hebt gekocht, bijvoorbeeld vanwege het feit dat uw Product aan buiten- of binnenzijde afwijkt van gelijkwaardige modellen die in andere EU-landen worden verkocht. Ook de mogelijkheden van herstel van SIM-gebonden producten kunnen beperkt zijn.

** In sommige landen/regio's wordt om aanvullende informatie gevraagd. Indien dit het geval is, wordt dit duidelijk op het aankoopbewijs vermeld.

FCC Statement

This device complies with Part 15 of the FCC rules. Operation is subject to the following two conditions: (1) This device may not cause harmful interference, and (2) This device must accept any interference received, including interference that may cause undesired operation.



Declaration of Conformity

We, **Sony Ericsson Mobile Communications AB** of
Nya Vattentornet

S-221 88 Lund, Sweden

declare under our sole responsibility that our product

Sony Ericsson type AAD-3021011-BV

and in combination with our accessories, to which
this declaration relates is in conformity with the
appropriate standards 3GPP TS 51.010-1,
3GPP TS 34.121 EN 301489-7, EN 301489-24,
EN 300328, EN 301489-17 and EN 60950,
following the provisions of, Radio Equipment and
Telecommunication Terminal Equipment directive
99/5/EC with requirements covering EMC directive
89/336/EEC, and Low Voltage directive **73/23/EEC**.

Lund, February 2005

CE 0682

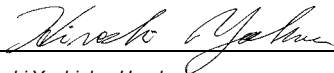









*Hiroshi Yoshioka, Head
of Product Business Unit GSM/UMTS*

Aan de vereisten die in de R&TTE-richtlijn (**99/5/EC**)
worden gesteld, wordt voldaan.





Pictogrammen

In de onderstaande tabel wordt een beschrijving gegeven van de pictogrammen die op de statusbalk worden weergegeven.

Picto- Beschrijving gram

-  Druk op  om naar het hoofdmenu te gaan
-  Het 3G (UMTS)-netwerk is beschikbaar
-  Geeft de kracht van het GSM-netwerksignaal aan
-  GPRS is binnen bereik
-  GPRS is binnen bereik en kan worden gebruikt
-  Een GPRS-sessie vindt plaats
-  U bevindt zich binnen het bereik van uw eigen netwerk
-  Geeft aan dat een gesprek met dit nummer goedkoper is dan een normaal gesprek

Picto- Beschrijving gram

-  Geeft de status van de batterij aan
-  Een actieve spraakoproep
-  Een actief videogesprek
-  U kunt geen inkomende gesprekken ontvangen
-  U hebt een inkomend gesprek gemist
-  Alle inkomende gesprekken worden omgeleid naar een opgegeven nummer
-  Alle geluidssignalen zijn uitgezet, behalve de wekker
-  De wekker is ingesteld en staat aan
-  De timer is ingesteld en staat aan
-  De stopwatch wordt op de achtergrond uitgevoerd
-  Er is een ander profiel dan **Normaal** gekozen

Pictogrammen

Picto- Beschrijving gram



Het toverwoord is geactiveerd



Speakertelefoon is geactiveerd



De kaart- of telefoonblokkering is actief
Een veilige internetverbinding is tot stand
gebracht



U hebt een SMS-bericht ontvangen



U hebt een e-mailbericht ontvangen



De telefoon ontvangt een MMS-bericht



De telefoon verzendt een MMS-bericht



U hebt een MMS-bericht ontvangen



U hebt een WAP-pushbericht ontvangen



De infraroodpoort staat aan

Picto- Beschrijving gram



Infraroodcommunicatie vindt plaats



Bluetooth is ingeschakeld en uw telefoon is
zichtbaar



Bluetooth headset is verbonden met de telefoon



Er worden gegevens gedownload naar de
telefoon



Er worden gegevens ge-upload van de telefoon



Mijn vrienden statuspictogram



Lijn 1 is in gebruik voor uitgaande gesprekken



Lijn 2 is in gebruik voor uitgaande gesprekken



Codering wordt momenteel niet ondersteund
door het netwerk



De Media player wordt uitgevoerd



Er wordt een Java™-applicatie uitgevoerd

Index

A

aan indien stil 66

aannemen

gesprekken 21

spraakbesturing gebruiken 33

aannemen door openen 22

aannemen met uw stem 33–34

aan-/uitzetten

beveiliging

met SIM-blokkering 88

Bluetooth 76

infraroodpoort 79

ringtones, melodieën 66

telefoon 8

telefoonblokkering 88

toetsgeluid 66

accountinstellingen, e-mail 48

achtergrond 59

afbeeldingen 58–60

achtergrond 59

bestandstypen 58

screensaver 59

afbeeldingen bewerken 59

afbeeldingsformaat

camera 56

afspraken 82–83

alarmnummers 23

animaties 58

antwoorddienst 31

automatische nummerherhaling 22

B

batterij

gebruik en onderhoud 99

opladen 7

plaatsen 6

stroom sparen 85

bellen

kiezen met stem 33

nummers in bericht 43

van contacten 27

vanuit gesprekkenlijst 30

berichten

e-mail 48

expresse 50

infodienst 52

MMS 45

regio-info 51

SMS 42

berichtsignaal 66

bestandsbeheer 18

bestandstypen

afbeeldingen 58

beveiliging

codememo 89

internet 73

SIM-kaartblokkering 87

telefoonblokkering 88

blokkering opheffen

PIN-code 8

SIM-kaart 87

blokkeringen

SIM-kaart 87

telefoonblokkering 88, 95

Bluetooth 75–78

Index

C

- camera 52–58
- cameraverlichting 53
- certificaten, internetbeveiliging 73
- codememo 89
- codes
 - PIN-code 8
 - PUK-code 8, 95
- conferentiegesprekken 37
- connectors 9, 10
- contacten 26
 - als standaardtelefoonboek 26
 - geheugen controleren 30
 - groepen met 41
 - synchroniseren 73
- cookies 72

D

- datum instellen 81
- declaration of conformity 104
- diavoorstelling 58
- display
 - helderheid 85
 - pictogrammen 105

E

- e-mail
 - gebruiken 48–50
- expresberichten
- Zie Mijn vrienden* 50
- extern scherm 60
- externe besturing 78

F

- favorieten
 - internet 71
- favorieten, internet 71

G

- games 69
- garantie 100
- geluidsrecorder 68
- gemiste gesprekken 22
- gesprek in wacht 36
- gesprekken
 - aannemen 22
 - accepteren 38
 - automatische nummerherhaling 22

- bellen 8, 21
- beperken 38
- gemist 22
- in de wachtstand zetten 36
- internationaal 23
- nood 23
- notities maken tijdens 40
- omleiden 35
- ontvangen 8, 21
- opnemen 68
- snelkiezen 31
- twee gesprekken tegelijk 36
- vaste nummers 39
- video 23
- weigeren 22
- gesprekken accepteren 38
- gesprekken beperken 38
- gesprekken omleiden 35
- gesprekkenlijst 30
- gesprekstijd 40
- groepen 41

H

- handsfree 77
- helderheid
 - display 85
- Help-teksten, in telefoon 14
- hoofdmenu 12

I

- infodienst 52
- infraroodpoort 79
- instellingen 70
- instellingen voor Java™ 72
- internationale gesprekken 23
- internet
 - beveiliging 73
 - cookies 72
 - favorieten 71
 - instellingen 70

J

- Java™-applicaties 86
- Java™, instellingen 72

K

- kalender 81–83
- kiezen met stem (voicedialling) 33
- knoppen 9, 10
- kopiëren
 - naar/van Memory Stick Duo 19
 - naar/van SIM-kaart 29

L

- lange berichten 44
- letters
 - invoeren 15–17

M

- Media player 61–64
- media streamen 64
- melodieën 66
- Memory Stick Duo™ 7
- menutaal 15
- menu's, navigeren door 12
- microfoon, aan-/uitzetten 21
- Mijn vrienden 50–51
- MMS *Zie* MMS-berichten 45
- MMS-berichten 45–48

- monteren, telefoon 6
- multitoetsmethode voor tekstinvoer
 - invoeren 16
- MusicDJ™ 67
- muziek afspelen 62

N

- netwerken selecteren 20
- notatieblok 40
- notities 84
- nummer
 - eigen nummer 38
 - verbergen 40
- nummer verbergen 40
- nummerherhaling 22

O

- opladen
 - batterij 7
- opnemen
 - geluiden 68
 - gesprekken 68
 - spraakopdrachten 32–34
 - videoclips 54

Index

opslaan

- items in SMS-berichten 44
- uit MMS-berichten 47
- opstartscherm 59, 86
- overzicht van de telefoon 9, 10

P

- persoonlijke ringtones voor bellers 66
- pictogrammen, op display 105
- PIN-code
 - invoeren 8
 - wijzigen 88
- PlayNow™ 64
- profielen 84–85
- PUK-code 87

R

- regio-info 51
- rekenmachine 86
- ringtones 66
- roaming 20

S

- scherm 85
- schermverlichting 85
- schrijftalen 16
- schrijven
 - multitoetsinvoer gebruiken 16
 - T9-tekstinvoer gebruiken 17
- screensaver 59
- selectietoets 10, 12
- Setup wizard 8
- signalen 66
- SIM-kaart
 - blokkering 87
 - blokkering opheffen 87
 - kopiëren naar/van 29
- SIM-nummers 26–28
- sjablonen
 - voor MMS-berichten 47
 - voor SMS-berichten 44
- SMS *Zie* SMS-berichten 42
- SMS-berichten 42–45
- snelkiezen 31
- snelkoppelingen 15

speakervolume 21

- spraakbesturing 31–35
- stand-byscherm 12
- statusbalk 12
- stopwatch 85
- stroom sparen 85
- synchroniseren 73–75

T

- taal
 - in telefoon 15, 91
 - wijzigen 15
- taal van de telefoon 15
- taken 83–84
- tekst opmaken in berichten 43
- telefoon resetten 93
- telefoonblokkering 88, 95
- telefoonboek 25
 - contacten toevoegen 26
 - standaardtelefoonboek 26
 - synchroniseren 73
- thema's 68–69
- tijd instellen 81
- timer 85

toegangscodes

Bluetooth 76

codememo 89

toetsen 9, 10

toetsen en navigatie 12–14

toetsgeluid 66

toverwoord 33

trilalarm 66

twee telefoonlijnen 37

T9™-tekstinvoer

letters invoeren 17

U

Update Service 80

V

vaste nummers 39

veiligheidsrichtlijnen 96

verlichting

camera 53

gebruiken als zaklamp 90

scherm 85

verzenden

afbeeldingen 57

afspraken 83, 84

contacten 30

melodieën en ringtones 67

notities 84

taken 84

thema's 69

videoclips 58

visitekaartjes 41

videoclips 61

videoformaat

videorecorder 57

videogesprekken 23–25

videorecorder 52–58

visitekaartjes 41

voicemail 31

volume

ringtone instellen 66

trilalarm 66

wijzigen 21

vragen om op te slaan 28

W

wachtwoorden, internet 72

WAP *Zie* internet 70

wekker 81

wizard

setup 8

Z

zaklamp 90

zelfportret 56

zoomen 55