

Gebruikershandleiding



9235391
Uitgave 2

CONFORMITEITSVERKLARING

NOKIA CORPORATION verklaart op eigen verantwoordelijkheid dat het product RM-14 conform is aan de bepalingen van de volgende Richtlijn van de Raad: 1999/5/EG.

Een kopie van de conformiteitsverklaring kunt u vinden op de volgende website:

http://www.nokia.com/phones/declaration_of_conformity/.

CE 168

Copyright © 2004–2005 Nokia. All rights reserved.

Onrechtmatige reproductie, overdracht, distributie of opslag van dit document of een gedeelte ervan in enige vorm zonder voorafgaande geschreven toestemming van Nokia is verboden.

Nokia, Nokia Connecting People en Xpress-on, Pop-Port en Navi zijn handelsmerken of gedeponeerde handelsmerken van Nokia Corporation. Namen van andere producten en bedrijven kunnen handelsmerken of handelsnamen van de respectievelijke eigenaren zijn.

Nokia tune is een geluidsmerk van Nokia Corporation.

US Patent No 5818437 and other pending patents. All rights reserved.

Bluetooth is a registered trademark of Bluetooth SIG, Inc.



Includes RSA BSAFE cryptographic or security protocol software from RSA Security.

Nokia voert een beleid dat gericht is op continue ontwikkeling. Nokia behoudt zich het recht voor zonder voorafgaande kennisgeving wijzigingen en verbeteringen aan te brengen in de producten die in dit document worden beschreven.

In geen geval is Nokia aansprakelijk voor enig verlies van gegevens of inkomsten of voor enige bijzondere, incidentele, onrechtstreekse of indirecte schade.

De inhoud van dit document wordt zonder enige vorm van garantie verstrekt. Tenzij vereist krachtens het toepasselijke recht, wordt geen enkele garantie gegeven betreffende de nauwkeurigheid, betrouwbaarheid of inhoud van dit document, hetzij uitdrukkelijk hetzij impliciet, daaronder mede begrepen maar niet beperkt tot impliciete garanties betreffende de verkoopbaarheid en de geschiktheid voor een bepaald doel. Nokia behoudt zich te allen tijde het recht voor zonder voorafgaande kennisgeving dit document te wijzigen of te herroepen.

De beschikbaarheid van bepaalde producten kan per regio verschillen. Neem hiervoor contact op met de dichtstbijzijnde Nokia leverancier.

Exportbepalingen

Dit apparaat bevat mogelijk onderdelen, technologie of software die onderhevig zijn aan wet- en regelgeving betreffende export van de V.S. en andere landen. Omleiding in strijd met de wetgeving is verboden.

9235391 / Uitgave 2

Inhoudsopgave

VOOR UW VEILIGHEID	10
Algemene informatie	12
Informatie over het apparaat	12
Gedeeld geheugen	12
Toegangscodes	13
Netwerkdiensten	14
Dienst voor configuratie-instellingen	15
Content en toepassingen downloaden	16
Nokia-ondersteuning op het web	17
1. De telefoon	18
Toetsen en aansluitingen	18
De draaitoets gebruiken	20
Standby-modus	20
Achtergrond en screensaver	22
Energiebesparing	22
Belangrijke indicatoren	23
Toetsen blokkeren	25
2. Aan de slag	26
De SIM-kaart installeren	26
De batterij opladen	26
De telefoon in- en uitschakelen	27
Normaal gebruik	28
Het draagriempje bevestigen	29
Het schuifmechanisme verwijderen en terugplaatsen	29

3. Algemene functies.....	31
Opbellen	31
Inkomende oproepen beantwoorden of weigeren	32
Opties tijdens een gesprek.....	33
Tekst intoetsen.....	35
Tips voor het intoetsen van tekst.....	36
4. De menu's gebruiken.....	37
Een menufunctie activeren.....	37
Overzicht van de menufuncties.....	38
5. Menufuncties.....	43
Berichten.....	43
Tekstberichten (SMS)	43
Berichten intoetsen en verzenden.....	44
Opties voor het verzenden van berichten.....	45
Een SMS-bericht of e-mailbericht via SMS lezen en beantwoorden.....	46
De mappen Inbox en Verzonden items.....	47
Sjablonen	47
De mappen Opgeslagen items en Mijn mappen.....	48
Multimediaberichten (MMS)	49
Multimediaberichten intoetsen en verzenden	50
Multimediaberichten lezen en beantwoorden.....	53
De mappen Inbox, Outbox, Opgeslagen items en Verzonden items.....	55
Multimediaberichtengeheugen vol.....	55
Sprakberichten.....	56
Informatieberichten	56
Dienstopdrachten.....	57
Alle berichten uit een map verwijderen	57
Berichtinstellingen.....	57

Instellingen voor tekst- en e-mailberichten via SMS	57
Instellingen voor multimedieberichten	59
Instelling lettergrootte.....	61
Berichtenteller.....	61
Contacten	61
Instellingen selecteren voor de lijst met contacten.....	61
Zoeken naar een contact	62
Namen telefoonnummers opslaan (Contact toevoegen).....	63
Meerdere nummers, tekstitems of een afbeelding bij een naam opslaan	63
Gegevens wijzigen of verwijderen.....	64
Contactgegevens kopiëren	65
Een visitekaartje zenden en ontvangen.....	66
Sprakgestuurde nummerkeuze.....	66
Spraklabels toevoegen en beheren.....	67
Bellen met behulp van een spraaklabel	68
Infonummers en dienstnummers.....	68
Eigen nummers.....	69
Bellergroepen	69
Oproep-info	70
Lijsten met laatste oproepen.....	70
Tellers en timers voor oproepen, gegevens en GPRS	71
Positiebepaling.....	72
Instellingen	73
Profielen.....	73
Thema's	74
Tooninstellingen	74
Lichtinstellingen	75
Weergave-instellingen.....	75
Instellingen tijd en datum	77

Favorieten.....	78
Onderste selectietoets.....	79
Sprakopdrachten.....	79
Connectiviteit.....	80
Draadloze technologie via Bluetooth.....	80
Bluetooth-verbinding.....	81
Instellingen Bluetooth.....	82
Infrarood	83
(E)GPRS.....	84
(E)GPRS-verbinding	85
(E)GPRS-modeminstellingen	86
Oproepinstellingen.....	87
Telefooninstellingen	89
Toebehoren-instellingen.....	91
Configuratie-instellingen	91
Beveiligingsinstellingen.....	93
Fabrieksinstellingen terugzetten	94
Galerij.....	95
Media	98
Camera.....	98
Een foto maken	98
Opties voor de camera	99
Mediaspeler	100
De telefoon instellen voor een streaming-dienst	101
Radio.....	101
Zendkanalen zoeken en opslaan	102
De radio gebruiken	102
Opname-eenheid	103
Opnemen.....	103

Lijst met opnamen.....	104
Organiser.....	104
Alarmklok.....	104
Als het alarmtijdstop is aangebroken	105
Agenda	106
Een agendanotitie toevoegen	107
Notitiemelding.....	108
Taken.....	109
Notities.....	110
Gegevens bijwerken (synchroniseren).....	110
Synchroniseren vanaf de telefoon.....	111
Instellingen voor synchronisatie vanaf de telefoon.....	111
Synchroniseren vanaf een compatibele pc.....	112
Web	112
Basisstappen voor het activeren en gebruiken van diensten	113
De telefoon instellen voor een dienst	113
Verbinding maken met een dienst	114
Browsen door de pagina's van een dienst.....	115
De toetsen van de telefoon gebruiken tijdens het browsen.....	115
Opties tijdens het browsen	115
Direct bellen.....	116
Het cachegeheugen.....	117
De verbinding met een dienst verbreken.....	117
Weergave-instellingen van de browser.....	117
Cookies.....	118
Bookmarks.....	119
Een bookmark ontvangen.....	119
Downloaden.....	120
Dienstinbox.....	120

Instellingen dienstinbox	121
Browserbeveiliging	122
Beveiligingsmodule	122
Certificaten.....	123
Digitale handtekening.....	125
SIM-diensten.....	126
Cijferinvoer.....	127
6. Pc-verbinding	128
PC Suite	128
(E)GPRS, HSCSD en CSD.....	130
Toepassingen voor gegevenscommunicatie gebruiken.....	130
7. Informatie over de batterij	131
Opladen en ontladen	131
VERZORGING EN ONDERHOUD	133
AANVULLENDE VEILIGHEIDSINFORMATIE	135

VOOR UW VEILIGHEID

Lees deze eenvoudige richtlijnen. Het niet opvolgen van de richtlijnen kan gevaarlijk of onwettig zijn. Lees de volledige gebruikershandleiding voor meer informatie.



SCHAKEL HET APPARAAT ALLEEN IN ALS HET VEILIG IS

Schakel de telefoon niet in als het gebruik van mobiele telefoons verboden is of als dit storing of gevaar zou kunnen opleveren.



VERKEERSVEILIGHEID HEEFT VOORRANG

Houd u aan de lokale wetgeving. Houd terwijl u rijdt uw handen vrij om uw voertuig te besturen. De verkeersveiligheid dient uw eerste prioriteit te hebben terwijl u rijdt.



STORING

Alle draadloze telefoons kunnen gevoelig zijn voor storing. Dit kan de werking van de telefoon negatief beïnvloeden.



SCHAKEL HET APPARAAT UIT IN ZIEKENHUIZEN

Houd u aan alle mogelijke beperkende maatregelen. Schakel de telefoon uit in de nabijheid van medische apparatuur.



SCHAKEL HET APPARAAT UIT IN VLIEGTUIGEN

Houd u aan alle mogelijke beperkende maatregelen. Draadloze apparatuur kan storingen veroorzaken.



SCHAKEL HET APPARAAT UIT TIJDENS HET TANKEN

Gebruik de telefoon niet in een benzinstation. Gebruik het apparaat niet in de nabijheid van benzine of chemicaliën.



SCHAKEL HET APPARAAT UIT IN DE BUURT VAN EXPLOSIEVEN

Houd u aan alle mogelijke beperkende maatregelen. Gebruik de telefoon niet waar explosieven worden gebruikt.



GEBRUIK HET APPARAAT VERSTANDIG

Gebruik het apparaat alleen in de normale positie zoals in de productdocumentatie wordt uitgelegd. Raak de antenne niet onnodig aan.



DESKUNDIG ONDERHOUD

Dit product mag alleen door deskundigen worden geïnstalleerd of gerepareerd.



TOEBEHOREN EN BATTERIJEN

Gebruik alleen goedgekeurde toebehoren en batterijen. Sluit geen incompatibele producten aan.



WATERBESTENDIGHEID

De telefoon is niet waterbestendig. Houd het apparaat droog.



MAAK BACK-UPS

Maak een back-up of een gedrukte kopie van alle belangrijke gegevens die in de telefoon zijn opgeslagen.



AANSLUITEN OP ANDERE APPARATEN

Wanneer u het apparaat op een ander apparaat aansluit, dient u eerst de handleiding bij het apparaat te raadplegen voor uitgebreide veiligheidsinstructies. Sluit geen incompatibele producten aan.



ALARMNUMMER KIEZEN

Controleer of de telefoon ingeschakeld en operationeel is. Druk zo vaak als nodig is op de **eindtoets** om het scherm leeg te maken (bijvoorbeeld om een gesprek te beëindigen, een menu af te sluiten, enzovoort). Houd de middelste selectietoets ingedrukt, toets het alarmnummer in en druk op de **gesprekstoets**.

Als de toetsen geblokkeerd zijn, geeft u eerst de toetsen vrij. Geef op waar u zich bevindt. Beëindig het gesprek pas wanneer u daarvoor toestemming hebt gekregen.

Algemene informatie

■ Informatie over het apparaat

Het draadloze apparaat dat in deze handleiding wordt beschreven, is goedgekeurd voor gebruik in het EGSM 900-, GSM 1800- en GSM 1900-netwerk. Neem contact op met uw serviceprovider voor meer informatie over netwerken.

Houd u bij het gebruik van de functies van dit apparaat, aan alle regelgeving en eerbiedig de privacy en legitieme rechten van anderen.



Waarschuwing: Als u andere functies van dit apparaat wilt gebruiken dan de alarmklok, moet het apparaat zijn ingeschakeld. Schakel het apparaat niet in wanneer het gebruik van draadloze apparatuur storingen of gevaar kan veroorzaken.

Het apparaat en de toebehoren kunnen kleine onderdelen bevatten. Houd deze onderdelen buiten bereik van kleine kinderen.

Vraag uw leverancier naar de beschikbaarheid van goedgekeurde accessoires. Trek altijd aan de stekker en niet aan het snoer als u toebehoren losmaakt.

Gedeeld geheugen

De volgende functies in deze telefoon maken mogelijk gebruik van gedeeld geheugen: contacten, tekst- en multimedieberichten, e-mailberichten, spraaklabels en SMS-distributielijsten, agenda- en takenlijstnotities. Wanneer een van deze functies wordt gebruikt, is er minder geheugen beschikbaar voor de

overige functies die van het gedeelde geheugen gebruikmaken. Dat is met name het geval wanneer een van de functies intensief wordt gebruikt, hoewel sommige functies speciaal een bepaalde hoeveelheid geheugen krijgen toegewezen boven op de hoeveelheid geheugen die gedeeld wordt met andere functies. Als u bijvoorbeeld veel multimedial berichten opslaat, kan dit al het geheugen in de telefoon in beslag nemen en wordt een bericht weergegeven dat het geheugen vol is. In dat geval verwijdt u een aantal items uit het gedeelde geheugen voordat u verdergaat.

Voor de bestanden in de Galerij is een ander geheugen beschikbaar. Zie [Galerij](#) op pagina 95 voor meer informatie.

■ Toegangscodes

- **Beveiligingscode (5 tot 10 cijfers):** de beveiligingscode beveiligt de telefoon tegen onbevoegd gebruik. Deze code wordt bij de telefoon geleverd. De standaardcode is 12345.

Zie [Beveiligingsinstellingen](#) op pagina 93 voor informatie over het wijzigen van de code en het instellen van de telefoon om de code te vragen.

- **PIN-code (4 tot 8 cijfers):** de PIN-code (Personal Identification Number) beveiligt de SIM-kaart tegen onbevoegd gebruik. Deze code wordt mogelijk bij de SIM-kaart geleverd. Als u de functie *PIN-code vragen* in het menu *Beveiligingsinstellingen* activeert, wordt naar de code gevraagd telkens als de telefoon wordt ingeschakeld.

Als u driemaal na elkaar een onjuiste PIN-code invoert, wordt de SIM-kaart geblokkeerd. Toets de PUK-code in en druk op **OK**. Toets een nieuwe PIN-code in en druk op **OK**. Toets de nieuwe code nogmaals in en druk op **OK**.

- **PIN2-code (4 tot 8 cijfers):** voor bepaalde functies, zoals gesprekstellers, hebt u de PIN2-code nodig die bij sommige SIM-kaarten wordt geleverd.
- **De PUK-code en PUK2-code (8 cijfers):** de PUK-code (Personal Unblocking Key) is nodig om een geblokkeerde PIN-code te wijzigen. De PUK2-code is nodig om een geblokkeerde PIN2-code te wijzigen.
- **Blokkeerwachtwoord (4 cijfers):** deze code hebt u nodig wanneer u de functie *Oproepen blokkeren* in het menu *Beveiligingsinstellingen* gebruikt.
- **Module-PIN en ondertekenings-PIN:** de module-PIN is nodig voor toegang tot de informatie in de beveiligingsmodule (zie pagina 122).

De ondertekenings-PIN is nodig voor de digitale handtekening (zie pagina 125).

■ Netwerkdiensten

Als u de telefoon wilt gebruiken voor netwerkdiensten, moet u zich hierop abonneren via een serviceprovider. Veel functies van dit apparaat zijn afhankelijk van de beschikbaarheid ervan in het draadloze netwerk. Deze netwerkdiensten zijn niet beschikbaar in alle netwerken en mogelijk moet u een specifiek abonnement nemen om van de netwerkdiensten gebruik te kunnen maken. Uw serviceprovider kan u extra instructies geven en aangeven welke kosten aan de diensten zijn verbonden. In sommige netwerken gelden beperkingen die van invloed zijn op het gebruik van de netwerkdiensten. Het is bijvoorbeeld mogelijk

dat sommige netwerken geen ondersteuning bieden voor bepaalde taalafhankelijke tekens en/of diensten.

Mogelijk heeft de serviceprovider bepaalde functies van de telefoon niet geactiveerd. In dat geval worden deze functies niet weergegeven in het menu. Neem contact op met uw serviceprovider voor meer informatie.

Dit apparaat ondersteunt WAP 2.0-protocollen (HTTP en SSL) die werken via TCP/IP-protocollen. Voor sommige functies van de telefoon, zoals multimedias berichten en internetdiensten, is netwerkondersteuning nodig.

■ Dienst voor configuratie-instellingen

Voor sommige netwerkdiensten, zoals mobiele internetdiensten, MMS en de synchronisatiefunctie, moeten de juiste configuratie-instellingen op de telefoon worden ingesteld. U kunt deze instellingen rechtstreeks ontvangen in een configuratiebericht, zodat u de instellingen alleen nog maar in de telefoon hoeft op te slaan. Mogelijk ontvangt u van de serviceprovider een PIN-code die u nodig hebt om de instellingen op te slaan. Neem contact op met uw netwerkoperator, serviceprovider of de dichtstbijzijnde bevoegde Nokia-leverancier voor meer informatie over de beschikbaarheid van instellingen. U kunt ook naar de ondersteuningspagina van de Nokia-website gaan: <www.nokia.com/support>.

Na ontvangst van een configuratiebericht wordt *Configuratie-instellingen ontv.* weergegeven. Druk op **Tonen** om de ontvangen instellingen weer te geven.

- Als u de ontvangen instellingen wilt opslaan, drukt u op **Opslaan**. Als de melding *PIN vr inst. invoeren*: verschijnt, toetst u de PIN-code voor de instellingen in en drukt u op **OK**. U kunt deze instellingen desgewenst opslaan

als de standaardinstellingen. Informeer bij de serviceprovider die de instellingen levert naar de beschikbaarheid van de PIN-code.

- Als u de ontvangen instellingen wilt negeren, drukt u op **Wegd.**

Zie [Configuratie-instellingen](#) op pagina 91 voor meer informatie over het weergeven en bewerken van de instellingen.

■ Content en toepassingen downloaden

U kunt mogelijk nieuwe content (bijvoorbeeld thema's, tonen en videoclip) naar de telefoon downloaden (netwerkdienst).

1. Selecteer de downloadfunctie, bijvoorbeeld in het menu *Galerij*. Zie de beschrijving van het betreffende menu voor informatie over het gebruik van de downloadfunctie.

De lijst met bookmarks wordt weergegeven. Selecteer *Meer bookmarks* als u de bookmarks wilt weergeven die beschikbaar zijn in het menu *Web*.

2. Selecteer de bookmark van de browserpagina die u wilt openen. Als de verbinding niet tot stand wordt gebracht, wijzigt u de actieve set verbindinginstellingen in het menu *Web* en probeert u het nogmaals. Volg de aanwijzingen van de betreffende dienst.

Informeer bij de netwerkoperator en/of serviceprovider naar de beschikbaarheid en tarieven van de verschillende diensten.

In het apparaat zijn mogelijk een aantal bookmarks voorgeïnstalleerd voor sites die niet met Nokia verbonden zijn. Deze sites worden niet door Nokia gegarandeerd of ondersteund. Als u deze sites wilt bezoeken, moet u op het gebied van beveiliging of inhoud dezelfde voorzorgsmaatregelen treffen als die u voor andere sites treft.

■ Nokia-ondersteuning op het web

Ga naar <www.nokia.com/support> of naar de Nederlandstalige website van Nokia voor de laatste versie van deze handleiding, aanvullende informatie, downloads en diensten voor uw Nokia-product.

1. De telefoon

■ Toetsen en aansluitingen

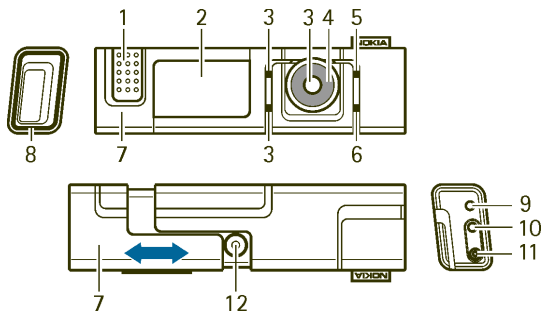

1. Luistergedeelte
2. Display en spiegel
3. Bovenste selectietoets, onderste selectietoets, middelste selectietoets

De functie van deze toetsen is afhankelijk van de tekst die naast de toetsen wordt weergegeven. Zie [Standby-modus](#) op pagina 20.

4. Navi™ –draaitoets

De draaitoets wordt gebruikt om door de tekenbalk te bladeren tijdens het invoeren van tekst en cijfers, om door verschillende lijsten te bladeren en om door berichten te bladeren. Zie ook [De draaitoets gebruiken](#) op pagina 20.

5. Met de eindtoets beëindigt u een actief gesprek. Hiermee sluit u elke functie af. Houd de eindtoets ingedrukt om de telefoon in of uit te schakelen.
6. Met de gesprekstoets kunt u een telefoonnummer kiezen en een oproep beantwoorden. Vanuit de standby-modus kunt u met deze toets de laatstgekozen nummers weergeven.
7. **Schuifmechanisme:** uitschuiven om een inkomende oproep te accepteren, de verlichting van het display in te schakelen of de cameralens te openen, en inschuiven om een gesprek te beëindigen.
8. **Knipperende voedingsindicator**
9. **Microfoon**
10. **Aansluiting voor toebehoren**, bijvoorbeeld om de hoofdtelefoon aan te sluiten
11. **Aansluiting voor de lader**
12. **Cameralens**

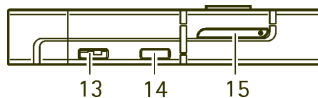

13. **Luidspreker**
14. **Infraroodpoort (IR)**
15. **SIM-kaartsleuf**

■ De draaitoets gebruiken

U kunt de draaitoets bijvoorbeeld gebruiken voor het invoeren van tekens, om door verschillende lijsten te bladeren en om door berichten te bladeren.

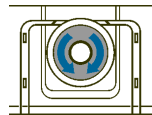

U gebruikt de draaitoets door deze naar rechts of naar links te draaien.

De middelste selectietoets bevindt zich midden op de draaitoets.

In de standby-modus kunt u de draaitoets bijvoorbeeld als volgt gebruiken:

- Houd de middelste selectietoets ingedrukt om een telefoonnummer in te voeren.

Draai de draaitoets om een cijfer van een telefoonnummer te selecteren in de tekenbalk die onderaan in het display wordt weergegeven en druk op **Select..** Herhaal deze procedure voor elk cijfer van het telefoonnummer.

Als u het nummer wilt kiezen, drukt u op de **gesprekstoets**, of drukt u op **Opties** en selecteert u **Bellen**.

U kunt een naam bij het telefoonnummer opslaan door op **Opties** te drukken en **Opslaan** te selecteren. Selecteer de letters van de naam één voor één in de tekenbalk, druk op **Opties** en selecteer **Akkoord**.

■ Standby-modus

Wanneer de telefoon gereed is voor gebruik en geen tekens zijn ingevoerd, bevindt de telefoon zich in de standby-modus.

1. Toont de signaalsterkte van het cellulair netwerk op uw huidige positie. Hoe hoger de balk, des te sterker het signaal.
2. Toont het operatorlogo of de naam van het netwerk om aan te geven welk cellulair netwerk op dit moment wordt gebruikt.
3. Toont de capaciteit van de batterij. Hoe hoger de balk, des te groter de capaciteit van de batterij.
4. De bovenste selectietoets in de standby-modus is **Favoriet..**

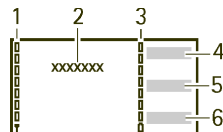

Druk op **Favoriet.** om de functies in de lijst persoonlijke favorieten weer te geven. Selecteer een functie om deze te activeren. U kunt bijvoorbeeld **Volume** selecteren en het basisvolume voor de telefoon instellen.

Druk op **Opties** en selecteer

- **Selectieopties** om een lijst weer te geven met de beschikbare functies die u kunt toevoegen.

Ga naar de gewenste functie en druk op **Markeer** om de functie toe te voegen aan de lijst met snelkoppelingen. Als u een functie uit de lijst wilt verwijderen, drukt u op **Niet mrk..**

- **Organiseren** om de functies voor uw lijst met favorieten te selecteren. Ga naar de gewenste functie, druk op **Verpltsn.** en selecteer de plaats waar de functie moet komen.
5. De middelste selectietoets in de standby-modus is **Menu.**

6. De onderste selectietoets in de standby-modus kan verschillende functies hebben: **Contact**, om het menu *Contacten* te openen, een operatortoets om de homepage van de operator te openen, of een specifieke functie die u hebt geselecteerd in het menu **Onderste selectietoets** menu. Zie **Onderste selectietoets** op pagina 79.

Zie ook **Belangrijke indicatoren** op pagina 23.

Achtergrond en screensaver







U kunt de telefoon instellen om een achtergrondaafbeelding en screensaver weer te geven als de telefoon zich in de standby-modus bevindt. Zie **Weergave-instellingen** op pagina 75.

Energiebesparing

De verlichting van het display en de toetsen wordt na bepaalde tijd uitgeschakeld om energie te besparen. De knipperende voedingsindicator geeft aan dat de telefoon is ingeschakeld. De displayverlichting wordt ingeschakeld zodra een toets wordt ingedrukt.

Door de knipperende voedingsindicator uit te schakelen (*Lichteffecten*), kan extra energie bespaard worden. Zie **Profielen** op pagina 73.

Belangrijke indicatoren

-  U hebt een of meer tekst- of multimedieberichten ontvangen. Zie [Een SMS-bericht of e-mailbericht via SMS lezen en beantwoorden](#) op pagina 46 of [Multimedieberichten lezen en beantwoorden](#) op pagina 53.
-  De toetsen van de telefoon zijn geblokkeerd. Zie [Toetsen blokkeren](#) op pagina 24.
-  De telefoon geeft geen besignaal bij een inkomend gesprek of tekstbericht wanneer *Oproepsignaal* is ingesteld op *Stil* en *Berichtensign.toon* is ingesteld op *Uit*. Zie [Tooninstellingen](#) op pagina 74.
-  De alarmklok is ingesteld op *Aan*. Zie [Alarmklok](#) op pagina 104.
-  Wanneer de (E)GPRS-verbindingsmodus *Altijd online* is geselecteerd en als de (E)GPRS-dienst beschikbaar is, wordt het pictogram linksboven in het display weergegeven. Zie [\(E\)GPRS-verbinding](#) op pagina 85.
-  Wanneer een (E)GPRS-verbinding tot stand is gebracht, wordt het pictogram linksboven in het display weergegeven. Zie [\(E\)GPRS-verbinding](#) op pagina 85 en [Browsen door de pagina's van een dienst](#) op pagina 115.
-  De (E)GPRS-verbinding is tijdelijk onderbroken, bijvoorbeeld bij een inkomende of uitgaande oproep tijdens een (E)GPRS-verbinding. Het pictogram wordt rechtsboven in het display weergegeven.
-  Pictogram [Draadlose technologie via Bluetooth](#). Zie [Draadlose technologie via Bluetooth](#) op pagina 80.

-  Pictogram infraroodverbinding (zie [Infrarood](#) op pagina 83).
 -  *Alle spraakoproepen doorschak.*: alle gesprekken worden doorgeschakeld naar een ander nummer. Als u over twee telefoonlijnen beschikt, is  het doorschakelpictogram voor de eerste lijn en  voor de tweede lijn. Zie [Oproepinstellingen](#) op pagina 87.
 - 1 of 2** Als u over twee telefoonlijnen beschikt, geeft dit pictogram de geselecteerde telefoonlijn aan. Zie [Oproepinstellingen](#) op pagina 87.
 -  De luidspreker is geactiveerd. Zie [Opties tijdens een gesprek](#) op pagina 33.
 -  Gesprekken zijn beperkt tot een besloten gebruikersgroep. Zie [Beveiligingsinstellingen](#) op pagina 93.
 -  Het tijdelijke profiel is geselecteerd. Zie [Profielen](#) op pagina 73.
 -  Een hoofdtelefoon, handsfree-eenheid, hoorapparaat of vergelijkbare toebehoren is op de telefoon aangesloten.
- Zie [Instellingen tijd en datum](#) op pagina 77 als u de datum en tijd wilt weergeven in de standby-modus.

■ Toetsen blokkeren

U kunt de toetsen blokkeren om te voorkomen dat toetsen per ongeluk worden ingedrukt.

Druk op **Menu** of **Vrijgev.** en vervolgens binnen anderhalve seconde op de **gesprekstoets** om de toetsen vrij te geven. Als u **Toetsenblokkering** hebt ingesteld op **Aan**, drukt u op **Vrijgev.** en toetst u de beveiligingscode in.

Een inkomende oproep kan gewoon worden beantwoord. Wanneer u het gesprek wilt beëindigen of weigeren, worden de toetsen automatisch geblokkeerd.

Zie **Telefooninstellingen** op pagina **89** voor meer informatie over **Automat. toetsblokk.** en **Toetsenblokkering**.



Opmerking: Wanneer de telefoon is vergrendeld, kunt u soms nog wel het alarmnummer kiezen dat is geprogrammeerd in het geheugen van uw telefoon (bijvoorbeeld 112, 911 of een ander officieel alarmnummer). Zie **Alarmnummer kiezen** op pagina **138** voor meer informatie.

2. Aan de slag

■ De SIM-kaart installeren

Houd alle SIM-kaarten en het ontgrendelingspinnetje voor de SIM-kaart buiten bereik van kleine kinderen. Raadpleeg de leverancier van uw SIM-kaart voor informatie over het gebruik van SIM-diensten. Dit kan de serviceprovider, netwerkoperator of een andere leverancier zijn.

U kunt de SIM-kaartsleuf openen met het ontgrendelingspinnetje dat bij de telefoon wordt geleverd, of met behulp van een paperclip met een diameter van maximaal 0,9 mm. Maak de SIM-kaartsleuf open door het pinnetje of de paperclip in de ontgrendeling te drukken, zoals in de afbeelding wordt aangegeven (1). Plaats de SIM-kaart met de goudkleurige contactpunten naar beneden gericht in de houder. Plaats de SIM-kaartsleuf (2).

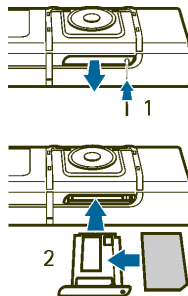

■ De batterij opladen



Waarschuwing: Gebruik alleen batterijen, laders en toebehoren die door Nokia zijn goedgekeurd voor gebruik met dit model. Het gebruik van alle andere types kan de goedkeuring of garantie doen vervallen en kan gevaarlijk zijn.

Dit apparaat is uitgerust met een interne oplaadbare batterij die niet verwijderd kan worden. Probeer de batterij niet zelf te verwijderen, om beschadiging van het

apparaat te voorkomen. Breng het apparaat naar het dichtstbijzijnde bevoegde servicepunt om de batterij te vervangen.

Controleer het modelnummer van uw lader voordat u deze bij dit apparaat gebruikt. Dit apparaat is bedoeld voor gebruik met de volgende voedingsbronnen: AC-1, ACP-7, ACP-8, ACP-12, LCH-8, LCH-9 of LCH-12.

1. Steek de stekker van de lader in de aansluiting op de onderkant van de telefoon.
2. Sluit de lader aan op een gewone wandcontactdoos. Als de telefoon is ingeschakeld, wordt de tekst *Batterij laadt op* kort weergegeven. Als de batterij helemaal leeg is, kan het enkele minuten duren voordat de batterij-indicator wordt weergegeven of voordat u kunt bellen.

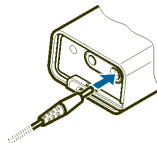

U kunt de telefoon tijdens het opladen gewoon gebruiken.

De laadtijd is afhankelijk van de gebruikte lader. Het opladen van een batterij met de lader AC-1 duurt bijvoorbeeld ongeveer anderhalf uur wanneer de telefoon zich in de standby-modus bevindt.

■ De telefoon in- en uitschakelen



Waarschuwing: Schakel de telefoon niet in als het gebruik van mobiele telefoons verboden is of als dit storing of gevaar zou kunnen opleveren.

Houd de eindtoets ingedrukt om de telefoon in of uit te schakelen.



Neem contact op met de netwerkoperator of serviceprovider als de tekst *SIM-kaart plaatsen* wordt weergegeven ook al is de SIM-kaart juist geplaatst, of als *SIM-kaart niet ondersteund* wordt weergegeven. De telefoon ondersteunt geen 5-volts SIM-kaarten en de kaart moet mogelijk worden verwisseld.

Als de PIN-code of de beveiligingscode wordt gevraagd, gaat u naar het gewenste cijfer in de tekenbalk en drukt u op **Select..** Herhaal deze procedure voor elk cijfer van de code. Als u een onjuist teken intoetst, kunt u op **Wis** drukken om het teken te verwijderen. Druk op **Opties** en selecteer **Akkoord**.

Zie ook *PIN-code vragen* in [Beveiligingsinstellingen](#) op pagina 93 en [Toegangscode](#)s op pagina 13.

■ Normaal gebruik

Uw telefoon heeft een interne antenne. Maak alleen normaal gebruik van de telefoon.

Opmerking: Zoals voor alle andere radiozendapparatuur geldt, dient onnodig contact met de antenne te worden vermeden als het apparaat is ingeschakeld. Het aanraken van de antenne kan een nadelige invloed hebben op de gesprekskwaliteit en kan ervoor zorgen dat het apparaat meer stroom verbruikt dan noodzakelijk is. U kunt de prestaties van de antenne en de levensduur van de batterij optimaliseren door het antennegebied niet aan te raken wanneer u het apparaat gebruikt.

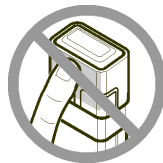

■ Het draagriempje bevestigen

Rijg het draagriempje op de aangegeven manier (zie afbeelding) door het daarvoor bestemde oog en bevestig het riempje stevig.

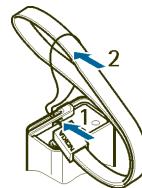

■ Het schuifmechanisme verwijderen en terugplaatsen

U hoeft het schuifmechanisme alleen te verwijderen als u het typelabel van de telefoon wilt zien of om de telefoon te reinigen.

- U verwijdert het schuifmechanisme door de rand van het schuifje op te tillen met uw vingernagels (1) totdat het schuifje loskomt. Schuif het mechanisme op de hier aangegeven manier van het apparaat (2). Raak daarbij de camera lens niet aan.

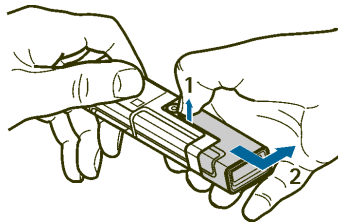

- U kunt het schuifmechanisme terugplaatsen door de telefoon en het schuifje met elkaar uit te lijnen (3) en het schuifje naar links te drukken totdat het vastklikt (4).

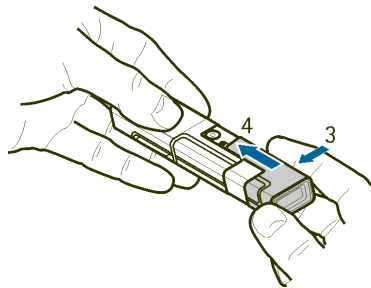

3. Algemene functies

■ Opbellen

1. Houd de middelste selectietoets ingedrukt in de standby-modus en voer het netnummer en telefoonnummer in. U voert het telefoonnummer in door naar het gewenste cijfer in de tekenbalk te gaan en op **Select.** te drukken. Herhaal deze procedure voor elk cijfer van het telefoonnummer. Als u een onjuist teken intoetst, kunt u op **Wis** drukken om het teken te verwijderen.

Voor internationale gesprekken voert u het +-teken in (dit vervangt de internationale toegangscode) en toetst u de landcode, het netnummer (laat zo nodig de eerste 0 weg) en het telefoonnummer in.

2. Druk op de **gesprekstoets** om het nummer te bellen.
3. Druk op de **eindtoets** om het gesprek te beëindigen of het kiezen te onderbreken.

Zie ook [Opties tijdens een gesprek](#) op pagina 33.

Bellen met behulp van de lijst met contacten

Zie [Zoeken naar een contact](#) op pagina 62 als u wilt zoeken naar een naam of telefoonnummer dat u hebt opgeslagen in **Contacten**. Druk op de **gesprekstoets** om het nummer te bellen.

Een van de laatstgekozen nummers herhalen

Druk vanuit de standby-modus eenmaal op de **gesprekstoets** om de lijst met 20 laatstgekozen nummers weer te geven. Ga naar het gewenste nummer of de gewenste naam en druk op de **gesprekstoets** om het nummer te bellen.

Uw voicemail bellen

Houd vanuit de standby-modus de middelste selectietoets ingedrukt, selecteer 1 en druk op de **gesprekstoets**. Zie ook [Sprakberichten](#) op pagina 56.

Wanneer u een spraakbericht hebt ontvangen, wordt  bovenaan in het display weergegeven (netwerkdienst). Druk op **Luister** om het voicemailnummer te bellen.

Tijdens een gesprek een ander gesprek starten (netwerkdienst)

Druk tijdens een gesprek op **Opties** en kies *Nieuwe oproep*. Toets het telefoonnummer in of druk op **Opties** en selecteer *Zoeken* om het telefoonnummer op te zoeken in de lijst met contacten. Druk op **Bellen** of druk op de **gesprekstoets**. Het eerste gesprek wordt in de wachtstand geplaatst. Als u wilt schakelen tussen de twee gesprekken, drukt u op de **gesprekstoets**.

■ Inkomende oproepen beantwoorden of weigeren

Gebruik het schuifmechanisme of druk op de **gesprekstoets** om de oproep te beantwoorden. Als u de beltoon wilt uitschakelen, drukt u op **Stil**.

Als u de oproep wilt weigeren, drukt u op de eindtoets. Als u de functie *Doorschakelen indien in gesprek* hebt ingeschakeld, wordt de geweigerde oproep doorgeschakeld. Zie [Oproepinstellingen](#) op pagina 87.

Wachtfunctie

Als u de functie *Wachtfunctie-opties* in het menu *Oproepinstellingen* hebt geactiveerd, kunt u een oproep beantwoorden terwijl een gesprek actief is. Druk op **Opnem.** of op de **gesprekstoets** om het gesprek in de wachtstand te beantwoorden. Het eerste gesprek wordt in de wachtstand geplaatst.

■ Opties tijdens een gesprek

Een groot aantal opties die u tijdens gesprekken kunt gebruiken, zijn netwerkdiensten. Neem contact op met uw netwerkoperator of serviceprovider voor meer informatie.

Als u tijdens een gesprek op **Opties** drukt, hebt u de volgende mogelijkheden:

- *Volume*, *Dempen* of *Dempen uit*, *Contacten*, *Menu*, *Opnemen* en de netwerkdiensten *Opnemen* en *Weigeren*, *Standby* of *Uit standby*, *Nieuwe oproep*, *Beëindigen*, *Alles afsluiten*.
- Met *Toetsen blokkeren* kunt u de toetsblokkering te activeren.
- *DTMF verzenden* wordt gebruikt om DTMF (Dual Tone Multi-Frequency)-toonreeksen, bijvoorbeeld wachtwoorden of rekeningnummers, te verzenden (netwerkdienst). Het DTMF-systeem wordt gebruikt door alle touch-tone telefoons. Toets de DTMF-toonreeks in of haal deze op uit *Contacten* en druk op **DTMF**. De DTMF-reeks bevat mogelijk het wachtteken w en het pauzetecken p.



Tip: U kunt de telefoon tijdens een gesprek snel instellen op nummerinvoer door de middelste selectietoets ingedrukt te houden.

- De functie *Wisselen* kunt u gebruiken om over te schakelen tussen het actieve gesprek en het gesprek in de wachtstand. Met *Doorverbinden* kunt u een gesprek in de wachtstand doorverbinden met een actief gesprek en zelf de verbinding verbreken (netwerkdiensten).
- Selecteer *Conferentie* als u een andere persoon wilt bellen die u wilt betrekken bij het gesprek (netwerkdienst).
- Met *Privé-oproep* kunt u een privé-gesprek voeren met een van de deelnemers van het conferentiegesprek (netwerkdienst).
- Met *Audioversterking* kunt u het geluid aanpassen zodat dit in een drukke omgeving goed verstaanbaar is.
- Selecteer *Cijferinvoer* om indien nodig een cijfer in te voeren tijdens een gesprek.
- Selecteer *Luidspreker* als u de ingebouwde luidspreker tijdens een gesprek wilt gebruiken, zodat u handsfree kunt bellen.



Opmerking:Houd het apparaat niet tegen uw oor wanneer de luidspreker wordt gebruikt. Het volume kan zeer luid zijn.

U kunt de luidspreker in- of uitschakelen door respectievelijk *Luidspreker/Telefoon* te selecteren, of op *Luidspr./Norm.* te drukken. De luidspreker wordt automatisch uitgeschakeld wanneer u de oproep beëindigt of wanneer u de handsfree-eenheid of de hoofdtelefoon op de telefoon aansluit.

Als u een compatibele handsfree-eenheid of de hoofdtelefoon op de telefoon hebt aangesloten, wordt de optie *Telefoon* respectievelijk vervangen door *Handsfree* of door *Hoofdtelefoon* in de lijst met opties. De selectietoets *Norm.* wordt respectievelijk vervangen door *Handsf.* of *Hfdtel.*







■ Tekst intoetsen

Tijdens het intoetsen van een bericht, kunt u letters, cijfers en speciale tekens invoeren door deze te selecteren in de tekenbalk onderaan in het display. Ga naar het gewenste teken en druk op **Select.**

U kunt het selecteren versnellen via de methode van tekensuggestie, waarbij de meestgebruikte tekens aan het begin van de tekenlijst worden geplaatst. Welke tekens via tekensuggestie worden voorgesteld, is afhankelijk van de tekens die u eerder hebt geselecteerd. Als u geen gebruik maakt van tekensuggestie, worden de tekens in alfabetische volgorde weergegeven.

Welke tekens beschikbaar zijn, is afhankelijk van de taal die is geselecteerd in het menu *Taal display*. Zie [Telefooninstellingen](#) op pagina 89.

Naast het invoeren van tekens kunt u de tekenbalk voor het volgende gebruiken:

- Selecteer  om tekensuggestie in te schakelen. Als u tekensuggestie wilt uitschakelen, selecteert u .
- Als tekensuggestie actief is, wordt  bovenaan in het display weergegeven en worden de voorgestelde tekens blauw weergegeven.
- Als u de cursor in de tekst of het nummer wilt verplaatsen, selecteert u  en gebruikt u de draai-toets. Druk op **Doorg.** om door te gaan met tekstinvoer.
- Selecteer de spatie in de tekenbalk om een spatie in te voeren.
- Selecteer  om hoofdletters in te voeren.
- Selecteer  om kleine letters in te voeren.
- Selecteer  om tekens met accent in te voeren.

- Selecteer **123** om cijfers in te voeren.
- Selecteer **¶¶¶** om speciale tekens in te voeren.

Sommige van deze functies kunt u ook gebruiken door op **Opties** te drukken en de gewenste optie te selecteren.

Indien nodig drukt u op **Opties** en selecteert u **Akkoord** om tekst of een cijfer te accepteren.

Tips voor het intoetsen van tekst

Mogelijk zijn ook de volgende opties voor tekstinput beschikbaar:

- Als u een teken links van de cursor wilt verwijderen, drukt u op **Wis**. Houd **Wis** ingedrukt om de tekens sneller te verwijderen.
Als u tijdens het intoetsen van een bericht alle tekens tegelijkertijd wilt verwijderen, drukt u op **Opties** en selecteert u **Tekst wissen**.
- Als u wilt instellen dat de tekenkiezer naar het eerste teken van de tekenbalk gaat wanneer u de draaitoets aan het einde van de balk naar rechts draait (of naar het laatste teken op de balk als u de draaitoets aan het begin van balk naar links draait), drukt u op **Opties** en selecteert u **Tekstdoorloop aan**.
- Als u de taal voor tekstinput op een andere taal wilt instellen dan de taal die geselecteerd is bij **Taalinstellingen** (zie pagina 89), drukt u op **Opties** en selecteert u **Schrijftaal** en de gewenste taal.

4. De menu's gebruiken

De telefoon biedt een uitgebreid scala aan functies, die gegroepeerd zijn in menu's.

Bij de meeste functies is een korte Help-tekst beschikbaar. Als u de Help-tekst wilt bekijken, gaat u naar de gewenste menufunctie en wacht u 15 seconden.

U kunt de Help-tekst in- of uitschakelen met de optie *Help-tekst aan* in het menu *Telefooninstellingen* (zie pagina 89).

■ Een menufunctie activeren

1. Druk vanuit de standby-modus op **Menu**.
2. Ga met de draaitoets naar een hoofdmenu, bijvoorbeeld *Instellingen*, en druk op **Select** om het menu te openen.
3. Als het menu is onderverdeeld in submenu's, selecteert u het gewenste submenu, bijvoorbeeld *Oproepinstellingen*.
Als het submenu nog meer submenu's bevat, bijvoorbeeld *Autom. opn. kiezen*, herhaalt u deze stap.
4. Selecteer de gewenste instelling.
Druk op **Terug** om terug te keren naar het vorige menuniveau en druk op **Uit** of op de eindtoets om het menu af te sluiten.

■ Overzicht van de menufuncties

1. Berichten



1. Bericht maken
 1. SMS
 2. Multimedibericht
2. Inbox
3. Outbox
4. Verzonden items
5. Opgeslagen items
 1. Tekstberichten
 2. Multimediberichten
6. Spraakberichten
 1. Luisteren naar voicemail
 2. Nummer voicemailb.
7. Informatieberichten
 1. Infodienst
 2. Items
 3. Taal
 4. Info-items opgesl. op SIM-kaart
 5. Lezen¹
8. Dienstopdrachten

9. Berichten verwijd.



10. Berichtinstellingen
 1. Tekstberichten
 2. Multimediberichten
 3. Overige instellingen
11. Berichtenteller
 1. Verzonden berichten
 2. Ontvangen berichten
 3. Tellers wissen

2. Contacten



1. Zoeken
2. Nw contact tvgn
3. Verwijderen
4. Kopiëren
5. Instellingen
 1. Actief geheugen
 2. Weergave Contacten
 3. Geheugenstatus
6. Spraaklabels

1. Dit menu wordt uitsluitend weergegeven als informatieberichten zijn ontvangen.

- 7. Infonummers¹
 - 8. Dienstnummers¹
 - 9. Eigen nummers¹
 - 10. Bellersgroepen¹
- 3. Oproep–info** 
- 1. Gemiste oproepen
 - 2. Ontvangen oproepen
 - 3. Laatst gekozen nummers
 - 4. Laatste oproepen verwijderen
 - 1. Alles
 - 2. Gemist
 - 3. Ontvangen
 - 4. Gekozen
 - 5. Gespreksduur tonen
 - 1. Duur laatste gesprek
 - 2. Duur ontvangen oproepen
 - 3. Duur gekozen oproepen
 - 4. Totale duur gesprekken
 - 5. Tijdsduurtellers op nul
 - 6. GPRS–gegevensteller
 - 1. Gegevens verz. in laatste sessie
- 2. Gegevens ontv. in laatste sessie
 - 3. Alle verzonden gegevens
 - 4. Alle ontvangen gegevens
 - 5. Tellers wissen
 - 7. GPRS–verbindingstimer
 - 1. Duur van laatste sessie
 - 2. Duur van alle sessies
 - 3. Timers wissen
 - 8. Positiebepaling
- 4. Instellingen** 
- 1. Profielen
 - 1. Normaal
 - 2. Stil
 - 3. Vergadering
 - 4. Buiten
 - 5. Semafoon
 - 2. Thema's
 - 1. Thema selecteren
 - 2. Themadownloads
 - 3. Tooninstellingen
 - 1. Oproepsignaal
 - 2. Type beltoon

1. Weergegeven indien ondersteund door de SIM–kaart. Neem contact op met uw netwerkoperator of serviceprovider voor meer informatie. Als een van deze items niet wordt ondersteund, verandert het indexnummer van de volgende menu–items.

- 3. Beltoonvolume
- 4. Trilsignaal
- 5. Berichtensign.toon
- 6. Toetsenvolume
- 7. Waarschuw.tonen
- 8. Coververlichting
- 9. Waarschuwen bij
- 4. Instellingen verlichting
- 5. Weergave-instellingen
 - 1. Achtergrond
 - 2. Kleurenschema's
 - 3. Operatorlogo
 - 4. Screensaver
- 6. Instellingen tijd en datum
 - 1. Klok
 - 2. Datum
 - 3. Tijd auto. aanpassen
- 7. Favorieten
 - 1. Onderste sel.toets
 - 2. Spraakopdrachten
- 8. Connectiviteit
 - 1. Bluetooth
 - 2. Infrarood
 - 3. GPRS
- 9. Oproepinstellingen
 - 1. Audioversterking
 - 2. Doorschakelen
 - 3. Autom. opn. kiezen
 - 4. Wachtfunctie-opties
 - 5. Samenv. na oproep
 - 6. Identificatie verzndn
 - 7. Lijn uitg. oproepen¹
- 10.Telefooninstellingen
 - 1. Taalinstellingen
 - 2. Geheugenstatus
 - 3. Automat. toetsblokk.
 - 4. Toetsenblokkering
 - 5. Celinformatie
 - 6. Welkomsttekst
 - 7. Operatorselectie
 - 8. SIM-acties bevest.
 - 9. Help-tekst aan
 - 10.Starttoon
- 11. Toebehoreninstellingen²
 - 1. Hoofdtelefoon
 - 2. Handsfree
 - 3. Hoorapparaat
 - 4. Lader

1. Neem contact op met uw netwerkkoperator of serviceprovider voor meer informatie.
2. Dit menu wordt alleen weergegeven als de telefoon is aangesloten of aangesloten geweest op een van de compatibele toebehoren die voor de telefoon beschikbaar zijn.

- 12. Configuratie-instellingen
 - 1. Standaardconfig.
 - 2. Standaard activeren in alle toepassingen
 - 3. Voorkeurstoegangspunt
 - 4. Persoonlijke config.instellingen
- 13. Beveiligingsinstellingen
 - 1. PIN-code vragen
 - 2. Oproepen blokkeren
 - 3. Vaste nummers
 - 4. Bep. grp gebruikers
 - 5. Beveiligingsniveau
 - 6. Toegangscoodes
- 14. Fabrieksinstellingen terugzetten
- 5. **Galerij** 
 - 1. Afbeeldingn
 - 2. Videoclips
 - 3. Thema's
 - 4. Grafisch
 - 5. Tonen
 - 6. Opnamen
- 6. **Media** 
 - 1. Camera
 - 2. Mediaspeler
- 1. Galerij openen
- 2. Bookmarks
- 3. Ga naar adres
- 4. Mediadownloads
- 5. Instell. streaming
- 3. Radio
- 4. Spraakrecorder
 - 1. Opnemen
 - 2. Opnamelijst
 - 3. Ltste opnm. afspelen
 - 4. Ltste opn. verzenden
- 7. **Organiser** 
 - 1. Alarmklok
 - 1. Tijd alarm instellen
 - 2. Alarm herhalen
 - 3. Alarmgeluid
 - 2. Agenda
 - 3. Taken
 - 4. Notities
 - 5. Synchronisatie
 - 1. Server-synchronisatie
 - 2. PC-synchronisatieinstellingen

8. Web

1. Home
2. Bookmarks
3. Download links
 1. Beltonendownlds
 2. Grafische downloads
 3. Videodownloads
 4. Themadownloads
4. Ltste webadres
5. Dienstinbox
6. Instellingen



1. Configuratie-instellingen
2. Weergave-instellingen
3. Beveiligingsinstellingen
4. Instellingen dienstinbox
7. Ga naar adres
8. Cache wissen

9. SIM-diensten¹



10. Cijferinvoer



1. Alleen weergegeven indien ondersteund door de SIM-kaart. De naam en inhoud zijn afhankelijk van de SIM-kaart.

5. Menufuncties

■ Berichten

De berichtdiensten kunnen alleen worden gebruikt als ze worden ondersteund door uw netwerk en serviceprovider (netwerkdiensten).



Opmerking: Wanneer u berichten verzendt, geeft het apparaat mogelijk de tekst *Bericht verzonden* weer. Hiermee wordt aangegeven dat het bericht is verzonden naar het nummer van de berichtencentrale dat in het apparaat is geprogrammeerd. Dit is geen indicatie dat het bericht is ontvangen door de doellocatie. Raadpleeg uw serviceprovider voor meer informatie over berichtdiensten.

Tekstberichten (SMS)

U kunt tekstberichten verzenden en ontvangen die langer zijn dan de standaardlimiet van 160 tekens. Als uw bericht, waarin ook afbeeldingen kunnen worden opgenomen, langer is dan 160 tekens, wordt het verzonden in een reeks van twee of meer berichten (bericht uit meerdere delen). De facturering wordt meestal gebaseerd op het aantal gewone berichten waaruit het bericht is samengesteld.

Bovenaan in het display ziet u de berichtlengte-indicator die vanaf 160 terugwaarts telt. Zo betekent 10/2 bijvoorbeeld dat u nog 10 tekens kunt invoeren om de tekst als twee berichten te verzenden. Het gebruik van speciale tekens (Unicode) zoals ë, â, á of ì neemt meer ruimte in beslag.

Voordat u een bericht kunt verzenden, moet u eerst een aantal berichtinstellingen opslaan. Zie [Instellingen voor tekst- en e-mailberichten via SMS](#) op pagina 57.



Opmerking: Alleen apparaten die deze functie ondersteunen, kunnen beeldberichten ontvangen en weergeven.

De functie voor tekstberichten maakt gebruik van het gedeelde geheugen (zie [Gedeeld geheugen](#) op pagina 12).

Berichten intoetsen en verzenden

1. Druk op **Menu** en selecteer achtereenvolgens *Berichten*, *Bericht maken* en *SMS*.
2. Voer een bericht in. Zie [Tekst intoetsen](#) op pagina 35. Zie [Sjablonen](#) op pagina 47 als u een tekstsjabloon of afbeelding in het bericht wilt invoegen. Een afbeeldingbericht bestaat uit verschillende tekstberichten. Het verzenden van een afbeeldingbericht kan dus meer kosten dan het verzenden van een tekstbericht.
3. Druk op de **gesprekstoets** of druk op **Opties** en selecteer *Verzend*. om het bericht te verzenden.

De berichten die u hebt verzonden, worden opgeslagen in de map *Verzonden items* als de optie *Verz. berichten opsl.* is ingesteld op *Ja*. Zie [Instellingen voor tekst- en e-mailberichten via SMS](#) op pagina 57.
4. Toets het telefoonnummer van de ontvanger in of druk op **Opties** en selecteer *Zoeken* om het telefoonnummer op te zoeken in *Contacten*. Druk op **Opties** en selecteer *Akkoord* om het bericht te verzenden.

Opties voor het verzenden van berichten

Nadat u een bericht hebt ingetoetst, drukt u op **Opties** en selecteert u *Verzendopties*.

- Als u een bericht naar verschillende ontvangers wilt zenden, selecteert u *Meer kopieën*. Wanneer u het bericht aan alle gewenste ontvangers hebt verzonden, drukt u op **OK**. Aan elke ontvanger wordt een afzonderlijk tekstbericht verzonden.
- Selecteer *Verzndn als e-mail* als u een bericht wilt verzenden als SMS e-mailbericht (netwerkdienst).

Toets het e-mailadres van de ontvanger in of haal dit op uit *Contacten* en druk op **OK**. Desgewenst kunt u een onderwerp voor het e-mailbericht intoetsen. Druk op **OK**.

Toets het e-mailbericht in. Het totaal aantal tekens dat u kunt intoetsen, wordt rechtsboven in het display weergegeven. Het e-mailadres en de onderwerpregel zijn in het aantal tekens inbegrepen.

Zie ook *Sjablonen* op pagina 47. U kunt in een e-mailbericht geen afbeeldingen verzenden.

Druk op **Verzend**, om het e-mailbericht te verzenden. Als u geen instellingen voor het verzenden van e-mailberichten via SMS hebt opgeslagen, wordt gevraagd naar het nummer van de e-mailserver.

Druk op **OK** om het e-mailbericht te verzenden.

- Als u een bericht wilt verzenden met behulp van een berichtprofiel, selecteert u *Verzendprofiel* en kiest u het gewenste berichtprofiel.

Zie [Instellingen voor tekst- en e-mailberichten via SMS](#) op pagina 57 als u een berichtprofiel wilt definiëren.

Een SMS-bericht of e-mailbericht via SMS lezen en beantwoorden

Wanneer u een bericht of e-mailbericht via SMS hebt ontvangen, worden het pictogram  en het aantal nieuwe berichten gevolgd door de melding *berichten ontvangen* weergegeven.

Het knipperende symbool  geeft aan dat het berichtengeheugen vol is. Voordat u nieuwe berichten kunt ontvangen, moet u eerst een aantal oude berichten verwijderen.

1. Druk op **Tonen** om het nieuwe bericht te lezen of op **Uit** als u het bericht later wilt bekijken.

Als u meerdere berichten hebt ontvangen, selecteert u het bericht dat u wilt lezen. Een ongelezen bericht of SMS-e-mailbericht worden aangeduid met .

2. Druk tijdens het lezen van een bericht op **Opties** voor de verschillende mogelijkheden. U kunt het bericht bijvoorbeeld verwijderen, doorsturen of wijzigen als tekstbericht of e-mailbericht via SMS, en u kunt de naam van het bericht wijzigen of het bericht verplaatsen naar een andere map.

Selecteer *Kop. naar agenda* om de tekst aan het begin van het bericht naar de agenda te kopiëren als herinnering voor de huidige datum.

Selecteer *Details bericht* om de naam en het telefoonnummer van de afzender, de gebruikte berichtencentrale en de datum en tijd van ontvangst weer te geven.

Selecteer *Gebruik gegev.* om nummers, e-mailadressen en website-adressen uit het huidige bericht te gebruiken.



Tip: Druk tijdens het lezen van het bericht op de *gesprekstoets* om nummers, e-mailadressen en website-adressen uit het bericht te gebruiken.

Selecteer tijdens het weergeven van een afbeeldingbericht de optie *Afb. opslaan* om de afbeelding op te slaan in de map *Sjablonen*.



3. Selecteer *Antwoorden* om het bericht te beantwoorden en selecteer het gewenste berichttype Toets het antwoordbericht in. Als u een e-mail via SMS beantwoordt, moet u eerst het e-mailadres en onderwerp bevestigen of wijzigen. Toets vervolgens het antwoord in.
4. Druk op de *gesprekstoets* of druk op *Opties* en selecteer *Verzenden* om het bericht te verzenden. Druk op *Opties* en selecteer *Akkoord* om het bericht naar het weergegeven nummer te verzenden.

De mappen *Inbox* en *Verzonden items*

Ontvangen tekst- en multimedieberichten worden opgeslagen in de map *Inbox* folder en verzonden tekst- en multimedieberichten worden opgeslagen in de map *Verzonden items*. Tekstberichten worden aangeduid met .

Tekstberichten die u later wilt verzenden, kunt u opslaan in de map *Opgeslagen SMS-ber.*, *Mijn mappen* of *Sjablonen*.

Sjablonen

De telefoon bevat tekstsjablonen (aangeduid met ) en afbeeldingsjablonen (aangeduid met )

U kunt de lijst met sjablonen openen door op **Menu** te drukken en achtereenvolgens *Berichten*, *Opgeslagen items*, *Tekstberichten* en *Sjablonen* te selecteren.

- Als u een tekstsjabloon wilt invoegen in het bericht of de SMS–e–mail die u opstelt of beantwoordt, drukt u op **Opties**. Selecteer *Sjabloon invgn* en selecteer de sjabloon die u wilt invoegen.
- Als u een afbeelding wilt invoegen in het tekstbericht dat u opstelt of beantwoordt, drukt u op **Opties**. Selecteer *Afb. invoegen* en selecteer een afbeelding om deze te bekijken. Druk op **Invoeg.** om de afbeelding in uw bericht in te voegen. Het pictogram  in de kop van het bericht geeft aan dat een afbeelding is bijgesloten. Het aantal tekens dat u in een bericht kunt gebruiken, is afhankelijk van de grootte van de afbeelding.

Als u de tekst en de afbeelding samen wilt weergeven voordat u het bericht verzendt, drukt u op **Opties** en selecteert u *Bekijken*.

De mappen Opgeslagen items en Mijn mappen

U kunt uw berichten indelen door berichten naar de map *Opgeslagen items* te verplaatsen of door nieuwe mappen voor uw berichten toe te voegen.

Druk tijdens het lezen van een bericht op **Opties**. Selecteer *Verplaatsen*, ga naar de map waarin u het bericht wilt plaatsen en druk op **Select.**

Als u een map wilt toevoegen of verwijderen, drukt u op **Menu** en selecteert u achtereenvolgens *Berichten*, *Opgeslagen items*, *Tekstberichten* en *Mijn mappen*.

- Als u een map wilt toevoegen en nog geen map hebt opgeslagen, drukt u op **Toevgn.** Anders drukt u op **Opties** en selecteert u *Map toevoegen*.

- Als u een map wilt verwijderen, gaat u naar de gewenste map, drukt u op **Opties** en selecteert u *Map verwijderen*.

Multimediaberichten (MMS)



Opmerking: Alleen apparaten die de functie voor multimediaberichten ondersteunen, kunnen multimediaberichten ontvangen en weergeven.

Multimediaberichten kunnen tekst, beeld en geluid of een videoclip bevatten. De telefoon ondersteunt multimediaberichten van maximaal 100 kB. Als een bericht groter dan 100 kB is, kunt u het bericht waarschijnlijk niet ontvangen. Afhankelijk van uw netwerk, ontvangt u een tekstbericht waarin een internetadres is opgenomen waar u het multimediabericht kunt bekijken.

Als het bericht een afbeelding in een compatibele indeling bevat, wordt deze aangepast aan het display.

De functie voor multimediaberichten maakt gebruik van het gedeelde geheugen (zie [Gedeeld geheugen](#) op pagina 12).

Als *Ontv. multim. toest.* is ingesteld op *Ja* of *In eigen netwerk*, brengt de netwerkexploitant of serviceprovider mogelijk elk ontvangen bericht in rekening. De instelling voor het ontvangen van multimediaberichten is standaard ingeschakeld. Zie [Instellingen voor multimediaberichten](#) op pagina 59.

De volgende indelingen voor multimediaberichten worden ondersteund:

- Afbeelding: JPEG, GIF, WBMP, BMP en PNG.
- Geluid: Scalable Polyphonic MIDI (SP-MIDI), AMR-audio en monofone beltonen.

- Videoclips: 3GPP-indeling met SubQCIF-beeldformaat, QCIF-resolutie en AMR-audio.

De telefoon ondersteunt niet noodzakelijkerwijs alle variaties van de voorgaande bestandsindelingen. Als een bericht elementen bevat die niet worden ondersteund, worden deze elementen vervangen door de bestandsnaam en de tekst *Objectindeling niet ondersteund*.

Tijdens een actieve oproep kunt u geen multimedieberichten ontvangen. De aflevering van multimedieberichten kan om verschillende redenen mislukken. Het is daarom raadzaam voor essentiële communicatie niet uitsluitend op deze berichten te vertrouwen.

Multimedieberichten intoetsen en verzenden

Zie [Instellingen voor multimedieberichten](#) op pagina 59 voor de instellingen voor multimedieberichten. Informeer bij uw netwerkoperator of serviceprovider naar de beschikbaarheid en abonnementsmogelijkheden van de multimedieberichtendienst.

Sommige afbeeldingen, beltonen en andere content zijn beschermd door auteursrecht en mogen niet worden gekopieerd, gewijzigd, overgebracht of doorgestuurd.

1. Druk op **Menu** en selecteer achtereenvolgens *Berichten*, *Bericht maken* en *Multimediebericht*.
2. Voer een bericht in. Zie [Tekst intoetsen](#) op pagina 35.
 - Als u een bestand in het bericht wilt invoegen, drukt u op **Opties**, selecteert u *Invoegen* en selecteert u de gewenste optie. Opties die grijs worden

weergegeven, kunt u niet selecteren. De lijst met beschikbare mappen in de *Galerij* wordt weergegeven. Open de betreffende map, ga naar het gewenste bestand, druk op **Opties** en selecteer *Invoegen*. Als een bestand als bijlage is toegevoegd, wordt de naam van het bestand in het bericht aangegeven. U kunt geen thema invoegen in een nieuw bericht.

Als u het tekstgedeelte bovenaan of onderaan in het bericht wilt plaatsen, drukt u op **Opties** en selecteert u *Tekst boven* of *Tekst onder*.

- De telefoon ondersteunt het verzenden en ontvangen van multimedieberichten die uit verschillende pagina's bestaan (dia's). Als u een dia in het bericht wilt invoegen, drukt u op **Opties** en selecteert u achtereenvolgens *Invoegen* en *Dia*. Elke dia kan tekst, één afbeelding en één geluidsclip bevatten.

Als het bericht verschillende dia's bevat, kunt u de gewenste dia openen door op **Opties** te drukken en *Vorige dia*, *Volgende dia* of *Lijst met dia's* te selecteren.

Als u de tijd dat een dia in een presentatie wordt weergegeven wilt wijzigen, selecteert u de dia, drukt u op **Opties** en selecteert u *Timing dia's*. Zie *Standaardtimer dia's* in *Instellingen voor multimedieberichten* op page 59 om de standaardwaarde te wijzigen.

- Als u een naam uit de lijst met contacten wilt invoegen, drukt u op **Opties** en selecteert u achtereenvolgens *Meer opties*, *Contact invoegen* en de gewenste naam.

Als u een nummer uit de lijst met contacten wilt invoegen, drukt u op **Opties** en selecteert u achtereenvolgens *Meer opties* en *Nummer invoegen*.

- Als u een kalendernotitie wilt invoegen, drukt u op **Opties** en selecteert u *Invoegen* en *Kalendernotitie*.
 - Als u een visitekaartje wilt invoegen, drukt u op **Opties** en selecteert u *Invoegen* en *Visitekaartje*.
 - Als u een afbeelding, dia of geluidsclip uit het bericht wilt verwijderen, drukt u op **Opties**, selecteert u *Verwijderen* en kiest u de gewenste optie.
 - Als u het bericht wilt opslaan in de map *Opgeslagen items*, drukt u op **Opties** en selecteert u *Bericht opslaan*.
 - Als u een onderwerp aan het bericht wilt toevoegen, drukt u op **Opties** en selecteert u achtereenvolgens *Meer opties* en *Onderwerp bewrkn*.
 - Als u bijvoorbeeld de grootte of de ontvanger van het bericht wilt bekijken, drukt u op **Opties** en selecteert u achtereenvolgens *Meer opties* en *Details bericht*.
3. U kunt het bericht of de diapresentatie bekijken voordat u het verzendt door op **Opties** te drukken en *Bekijken* te selecteren.
 4. Druk op de **gesprekstoets** of druk op **Opties** en selecteer *Verzenden naar* om het bericht te verzenden. Selecteer *Telefoonnummer*, *E-mailadres* of *Veel*.
 5. Toets het telefoonnummer (of e-mailadres) van de ontvanger in of haal dit op uit *Contacten*. Druk op **Opties** en selecteer *Akkoord*. Het bericht wordt verplaatst naar de map *Outbox* om te worden verzonden.

Het verzenden van een multimediasbericht duurt langer dan het verzenden van een tekstbericht. Tijdens het verzenden van het multimediasbericht wordt de voortgangsindicator  in het display weergegeven. U kunt de overige



functies van de telefoon gewoon gebruiken. Als het verzenden van het bericht wordt onderbroken, probeert de telefoon de verzending enkele malen te hervatten. Als dit niet lukt, blijft het bericht in de map *Outbox* en kunt u het later opnieuw proberen.

De berichten die u hebt verzonden, worden opgeslagen in de map *Verzonden items* als de optie *Verz. berichten opsl.* is ingesteld op *Ja*. Zie [Instellingen voor multimediberichten](#) op pagina 59.

Multimediberichten lezen en beantwoorden



Belangrijk: Wees voorzichtig met het openen van berichten. Berichten kunnen schadelijke software bevatten of anderszins schadelijk zijn voor uw apparaat of pc.

Terwijl u een multimedibericht ontvangt, wordt de voortgangsindicator  weergegeven. Wanneer het bericht is ontvangen, worden het pictogram  en de tekst *Multimedibericht ontvangen* weergegeven.

Als het pictogram  knippert, wil dit zeggen dat het geheugen voor multimediberichten vol is (zie [Multimediberichtengeheugen vol](#) op pagina 55),

De manier waarop een multimedibericht wordt weergegeven, kan verschillen, afhankelijk van het ontvangende apparaat.

1. Druk op **Tonen** om het bericht te lezen of op **Uit** als u het bericht later wilt bekijken.

Het bericht later lezen: Druk op **Menu** en selecteer achtereenvolgens *Berichten* en *Inbox*. Een ongelezen multimedibericht wordt aangeduid met .

2. U kunt bladeren om het bericht te bekijken. Druk op **Opties** voor de volgende mogelijkheden:
- *Presentatie afsp.* om de presentatie bij het bericht weer te geven.
 - *Tekst bekijken* om alleen de tekst in het bericht weer te geven.
 - *Afbeelding openen, Geluidsclip openen* of *Videoclip openen* om het bijbehorende bestand te openen.
 - *Afbeelding opslaan, Geluidsclip opslaan* of *Videoclip opslaan* om het bijbehorende bestand te op te slaan in de *Galerij*.
 - *Gegevens* om de gegevens van het bijgevoegde bestand te zien.
 - *Bericht verwijderen.* om een opgeslagen bericht te wissen.
 - *Antwoorden* of *Allen antwoorden* om het bericht te beantwoorden. U kunt het antwoord verzenden door op **Opties** te drukken en *Verzenden* te selecteren.
 - *Doorst. naar nummer, Doorst. naar e-mail* of *Meer doorsturen* om het bericht door te sturen.
 - *Bewerken* om een bericht te wijzigen. U kunt alleen berichten wijzigen die u zelf hebt geschreven. Zie [Multimediaberichten intoetsen en verzenden](#) op pagina 50.
 - *Details bericht* om het onderwerp, de grootte en de klasse van het bericht weer te geven.
 - Bekijk ook de opties in de *Galerij* (zie [Galerij](#) op pagina 95).

De mappen Inbox, Outbox, Opgeslagen items en Verzonden items

Ontvangen multimedieberichten worden opgeslagen in de map *Inbox*.

Multimedieberichten die nog niet verzonden zijn, worden verplaatst naar de map *Outbox*.

Multimedieberichten die u later wilt verzenden, kunt u opslaan in de map *Opgeslagen items*.

Verzonden multimedieberichten worden opgeslagen in de map *Verzonden items* van het submenu *Multimedieberichten* als de instelling *Verz. berichten opsl.* is ingesteld op *Ja*. Zie [Instellingen voor multimedieberichten](#) op pagina 59.

Multimedieberichten worden aangeduid met .

Multimedieberichtengeheugen vol

Als een nieuw multimediebericht is binnengekomen terwijl het berichtengeheugen vol is, knippert het pictogram  en wordt *Multimediegehe. vol, wachtend bericht bekijk.* weergegeven. Als u het bericht wilt bekijken, drukt u op **Tonen**. Als u het bericht wilt opslaan, drukt u op **Opties**, selecteert u *Bericht opslaan* en verwijdert u eerst oude berichten door de map te openen en een oud bericht te selecteren.

Als u het wachtende bericht wilt negeren, drukt u op **Uit** en **Ja**. Als u op **Nee** drukt, kunt u het bericht bekijken.

Spraakberichten

Voicemail is een netwerkdienst, waarop u zich mogelijk eerst moet abonneren. Neem contact op met de netwerkkoperator voor meer informatie en voor het voicemailnummer.

Druk op **Menu** en selecteer achtereenvolgens *Berichten* en *Spraakberichten*. Selecteer

- *Luisteren naar voicemail* als u uw voicemail wilt bellen op het telefoonnummer dat u hebt opgeslagen in het menu *Nummer voicemail*.
Als u over twee telefoonlijnen beschikt (netwerkdienst), kan elke telefoonlijn een eigen voicemailnummer hebben. Zie [Oproepinstellingen](#) op pagina 87.
- Selecteer *Nummer voicemail* om het nummer van uw voicemail in te toetsen, op te slaan of te wijzigen.

Als dit door het netwerk wordt ondersteund, geeft het pictogram  aan dat nieuwe voicemailberichten zijn ontvangen. Druk op **Luister** om het voicemailnummer te bellen.

Informatieberichten

Met de netwerkdienst voor informatieberichten kunt u berichten over verschillende onderwerpen ontvangen van de serviceprovider. Deze onderwerpen kunnen bijvoorbeeld betrekking hebben op het weer of verkeersinformatie. Vraag uw serviceprovider welke items beschikbaar zijn en wat de nummers daarvan zijn.

Dienstopdrachten

Druk op **Menu** en selecteer achtereenvolgens *Berichten* en *Dienstopdrachten*. Vanuit dit submenu verzendt u serviceaanvragen (ook wel USSD-opdrachten genoemd) naar de netwerkoperator. Dit kunnen bijvoorbeeld activeringsopdrachten voor netwerkdiensten zijn.

Alle berichten uit een map verwijderen

Als u alle berichten uit een map wilt verwijderen, drukt u op **Menu** en selecteert u *Berichten* en *Berichten verwijd..*

Als u alle berichten uit een map wilt verwijderen, selecteert u de gewenste map en drukt u op **Ja** om te bevestigen.

Als de map ongelezen berichten bevat, wordt gevraagd of u deze berichten ook wilt verwijderen.

Berichtinstellingen

De berichtinstellingen hebben invloed op de wijze waarop de berichten worden verzonden, ontvangen en weergegeven.

Instellingen voor tekst- en e-mailberichten via SMS

Druk op **Menu** en selecteer achtereenvolgens *Berichten*, *Berichtinstellingen* en *Tekstberichten*.

- Selecteer *Verzendprofiel*. Als meer dan één berichtprofielset door de SIM-kaart wordt ondersteund, selecteert u de set die u wilt wijzigen.

- Selecteer *Nr. berichtencentrale* om het telefoonnummer van de berichtencentrale voor het verzenden van tekstberichten op te slaan. Dit nummer krijgt u van de serviceprovider.
- Selecteer *Berichten verz. als* om het berichttype *Tekst*, *E-mail*, *Semafoonoproep* of *Fax* te selecteren (netwerkdiensten).
- Selecteer *Geldigheid berichten* om op te geven hoe lang het netwerk moet proberen om uw bericht af te leveren.
- Selecteer voor het berichttype *Tekst* de optie *Stand.nr. ontvanger* om een standaardnummer op te slaan waarnaar berichten voor dit berichtprofiel moeten worden verzonden.
Selecteer voor het berichttype *E-mail* de optie *E-mailserver* om het nummer van de e-mailserver op te slaan.
- Selecteer *Leveringsrapporten* om het netwerk te vragen om afleveringsrapporten van uw tekstberichten te verzenden (netwerkdienst).
- Selecteer *GPRS gebruiken* en selecteer *Ja* om GPRS in te stellen als de gewenste SMS-drager. Stel bovendien de *GPRS-verbinding* in op *Altijd online* (zie *(E)GPRS-verbinding* op pagina 85).
- Selecteer *Antw. via zlfde centr.* om de ontvanger van uw bericht toe te staan een antwoord te verzenden via uw berichtencentrale (netwerkdienst).
- Selecteer *Naam van dit profiel wijzigen* om de naam van het geselecteerde berichtprofiel te wijzigen. De standaardnaam van het profiel kan niet gewijzigd worden. Het menu met berichtprofielen wordt uitsluitend weergegeven als uw SIM-kaart meerdere sets ondersteunt.

- Selecteer *Verz. berichten opsl.* en *Ja* om op te geven dat verzonden multimedial berichten moeten worden opgeslagen in de map *Verzonden items*. Als u *Nee* selecteert, worden de verzonden berichten niet opgeslagen.

Instellingen voor multimedial berichten

Als *Ontv. multim. toest.* is ingesteld op *Ja* of *In eigen netwerk*, brengt de netwerkexploitant of serviceprovider mogelijk elk ontvangen bericht in rekening. De instelling voor het ontvangen van multimedial berichten is standaard ingeschakeld.

Druk op **Menu** en selecteer achtereenvolgens *Berichten*, *Berichtinstellingen* en *Multimedial berichten*. Selecteer

- *Verz. berichten opsl.*. Selecteer *Ja* om op te geven dat verzonden multimedial berichten moeten worden opgeslagen in de map *Verzonden items*. Als u *Nee* selecteert, worden de verzonden berichten niet opgeslagen.
- *Leveringsrapporten* om het netwerk te vragen om afleveringsrapporten van uw berichten te verzenden (netwerkdienst).
- *Afbeeld. verkleinen* om het beeldformaat te definiëren wanneer u de afbeelding opneemt in het multimedial bericht.
- *Standaardtimer dia's* om de standaardtijd te selecteren voor dia's in multimedial berichten.
- *Ontv. multim. toest.*. Selecteer *Nee*, *Ja* of *In eigen netwerk* om de multimedial dienst te gebruiken. Als u *In eigen netwerk* selecteert, kunt u geen multimedial berichten ontvangen wanneer u zich buiten het bereik van uw eigen netwerk bevindt.

Als *Ontv. multim. toest.* is ingesteld op *Ja* of *In eigen netwerk*, brengt de netwerkexploitant of serviceprovider mogelijk elk ontvangen bericht in rekening. De instelling voor het ontvangen van multimediaberichten is standaard ingeschakeld.

- *Ink. multim.berichten.* Selecteer *Ophalen* als nieuwe multimediaberichten automatisch moeten worden opgehaald, of selecteer *Weigeren* als u geen multimediaberichten wilt ontvangen. Deze instelling wordt niet weergegeven als de optie *Ontv. multim. toest.* is ingesteld op *Nee*.
- *Configuratie-instellingen.* Selecteer *Configuratie* en selecteer de serviceprovider waarvan u standaard multimediaberichten ophaalt. Selecteer *Account* voor een overzicht van accounts die beschikbaar zijn bij de serviceprovider. Als er meerdere accounts worden weergegeven, selecteert u de account die u wilt gebruiken. U kunt de instellingen ontvangen in een configuratiebericht van de netwerkkoperator of serviceprovider. Zie [Dienst voor configuratie-instellingen](#) op pagina 15 voor meer informatie over het ontvangen van instellingen in een configuratiebericht. Zie [Configuratie-instellingen](#) op pagina 91 voor meer informatie over het handmatig invoeren van de instellingen.
- *Advertent. toestaan* om aan te geven of u berichten die als advertentie zijn gedefinieerd, wilt ontvangen. Deze instelling wordt niet weergegeven als de optie *Ontv. multim. toest.* is ingesteld op *Nee*.

Instelling lettergrootte

Als u de lettergrootte voor het lezen en schrijven van berichten wilt instellen, drukt u op **Menu** en selecteert u *Berichten*, *Berichtinstellingen*, *Overige instellingen* en *Lettergrootte*.

Berichtenteller

Druk op **Menu** en selecteer achtereenvolgens *Berichten* en *Berichtenteller* als u wilt bekijken hoeveel berichten u hebt verzonden en ontvangen. Selecteer *Verzonden berichten* of *Ontvangen berichten* of selecteer *Tellers wissen* om de tellers te wissen.

■ Contacten

U kunt namen en nummers (contactgegevens) opslaan in het geheugen van de telefoon en het geheugen van de SIM-kaart.



- U kunt namen en nummers opslaan in het geheugen van de telefoon. Bij elke naam kunt u verschillende details (tekstaantekeningen) opnemen. Bovendien kunt u aan een beperkt aantal namen een afbeelding koppelen. *Contacten* maakt gebruik van het gedeelde geheugen (zie [Gedeeld geheugen](#) op pagina 12).
- Namen en nummers die in het geheugen van de SIM-kaart zijn opgeslagen, worden aangeduid met .

Instellingen selecteren voor de lijst met contacten

Druk op **Menu** en selecteer achtereenvolgens *Contacten* en *Instellingen*. Selecteer

- *Actief geheugen* om het gewenste geheugen, SIM-kaart of telefoon, voor de lijst met contacten te kiezen. Selecteer *Telefoon en SIM* om namen en nummers op te halen uit beide geheugens. De namen en nummers worden in dat geval opgeslagen in het geheugen van de telefoon.
- *Weergave Contacten* om aan te geven hoe de namen, nummers en afbeeldingen in de lijst met contacten moeten worden weergegeven.
- *Geheugenstatus* om de beschikbare ruimte in het geselecteerde geheugen voor contacten weer te geven.

Zoeken naar een contact

Druk op **Menu** en selecteer achtereenvolgens *Contacten* en *Zoeken*.

Daarnaast zijn de volgende mogelijkheden beschikbaar:

- *Nw contact tvgn* en *Verwijderen*.
- *Kopiëren* om namen en telefoonnummers van het telefoongeheugen naar het SIM-kaartgeheugen te kopiëren en vice versa.
- *Infonummers* om te bellen naar de informatienummers van uw serviceprovider als deze op de SIM-kaart zijn opgeslagen (netwerkdienst).
- *Dienstnummers* om te bellen naar de dienstnummers van uw serviceprovider als deze op de SIM-kaart zijn opgeslagen (netwerkdienst).
- *Eigen nummers* om de telefoonnummers die aan de SIM-kaart zijn toegekend, weer te geven. Deze optie wordt alleen weergegeven als op de SIM-kaart nummers zijn opgeslagen.

- *Bellersgroepen* om de in het geheugen opgeslagen namen en telefoonnummers in te delen in bellergroepen met verschillende beltonen.

Namen telefoonnummers opslaan (Contact toevoegen)

Namen en nummers worden opgeslagen in het actieve geheugen. Druk op **Menu** en selecteer achtereenvolgens *Contacten* en *Nw contact tvgn*. Toets de naam en het telefoonnummer in. Wanneer de naam en het nummer zijn opgeslagen, drukt u op **OK**.



Tip: Als u een naam en telefoonnummer wilt opslaan vanuit de standby-modus, houdt u de middelste selectietoets ingedrukt en selecteert u de cijfers voor het telefoonnummer in de tekenbalk. Druk op **Opties** en selecteer *Opslaan*. Voer de naam in, druk op **Opties** en selecteer *Akkoord*.

Meerdere nummers, tekstitems of een afbeelding bij een naam opslaan

U kunt verschillende typen telefoonnummers en korte tekstitems per naam opslaan in de lijst met contacten in het interne geheugen.

Het eerste nummer dat is opgeslagen, wordt automatisch ingesteld als het standaardnummer. Dit nummer wordt aangeduid met een kader rond de nummertype-indicator, bijvoorbeeld . Wanneer u een naam in de lijst met contacten selecteert, bijvoorbeeld om te bellen, wordt automatisch het standaardnummer gekozen, tenzij u een ander nummer selecteert.

1. Zorg ervoor dat het gebruikte geheugen *Telefoon* of *Telefoon en SIM* is.

2. Blader in de lijst met contacten in het interne geheugen naar de naam waaraan u een nieuw nummer of een nieuwe tekstaantekening wilt toevoegen en druk op **Gegev..**
3. Druk op **Opties** en selecteer *Nummer toevoegen*, *Info toevoegen* of *Afbeeld. toevoegen*.
4. Als u een nummer of gegeven wilt toevoegen, selecteert u een van de nummertypen of teksttypen, of selecteert u een afbeelding in de *Galerij*.
Als u het geselecteerde nummer wilt instellen als standaardnummer, selecteert u *Als standaard*.
5. Toets het nummer of de tekst in en druk op **Opties** en *Akkoord* om de gegevens op te slaan.

Gegevens wijzigen of verwijderen

Zoek naar het contact dat u wilt wijzigen of verwijderen en druk op **Gegev..** Ga naar de naam, het nummer, de tekstaantekening of de afbeelding die u wilt wijzigen of verwijderen en druk op **Opties**.

- Als u een naam, nummer, tekstaantekening of afbeelding wilt wijzigen, selecteert u respectievelijk *Naam bewerken*, *Nummer bewerken*, *Info bewerken* of *Afbeelding wijzigen*.
- Als u een nummer of tekstaantekening wilt verwijderen, selecteert u respectievelijk *Nummer verwijderen* of *Gegev. verwijderen..*

- Als u de bij een contact behorende afbeelding wilt verwijderen, selecteert u *Afbeeld. verwijderen*. Als u een afbeelding verwijdert uit de lijst met contacten, wordt de afbeelding niet verwijderd uit de *Galerij*.

Contactgegevens kopiëren

U kunt namen en telefoonnummers van het telefoongeheugen naar het SIM-kaartgeheugen kopiëren en vice versa. Tekstaantekeningen, bijvoorbeeld e-mailadressen, die in het interne geheugen van de telefoon zijn opgeslagen, worden niet naar de SIM-kaart gekopieerd.

1. Druk op *Menu* en selecteer achtereenvolgens *Contacten* en *Kopiëren*.
2. Selecteer de kopieerrichting, *Van telefoon naar SIM-kaart* of *Van SIM-kaart naar telefoon*.
3. Selecteer *Eén voor één, Alles kopiëren* of *Standaardnummers*.
 - Als u *Eén voor één* hebt geselecteerd, gaat u naar de naam die u wilt kopiëren en drukt u op *Kopiëren*.
Standaardnummers wordt weergegeven als u van de telefoon naar de SIM-kaart kopieert. Alleen de standaardnummers worden gekopieerd.
4. Selecteer *Origineel behouden* of *Origineel verplaatsen* om aan te geven of u de oorspronkelijke namen en nummers wilt behouden of wissen.
 - Als u *Alles kopiëren* of *Standaardnummers* selecteert, drukt u op *Ja* wanneer *Contacten kopiëren?* of *Contacten verplaatsen?* wordt weergegeven.

Een visitekaartje zenden en ontvangen

U kunt contactgegevens als visitekaartje verzenden naar en ontvangen van een compatibel apparaat.

Wanneer u een visitekaartje hebt ontvangen, drukt u op **Tonen** en selecteert u **Opslaan** om het visitekaartje op te slaan in het telefoongeheugen. Als u het visitekaartje wilt negeren, drukt u op **Uit** en vervolgens op **Ja**.

Zoek naar de gewenste naam en het gewenste telefoonnummer in **Contacten**, druk achtereenvolgens op **Gegev.** en **Opties** en selecteer **Visitek. verzenden** om het visitekaartje te verzenden. Selecteer **Via infrarood**, **Via SMS** (netwerkdienst), **Via Bluetooth** of **Via multimedia** (netwerkdienst) en **Standaardnummer** of **Details verzenden**.

U kunt geen afbeeldingen verzenden als u **Via SMS** selecteert.

Spraakgestuurde nummerkeuze

U kunt een telefoonnummer kiezen door een spraaklabel voor het nummer in te spreken. Elk gesproken woord, bijvoorbeeld een naam, kan een spraaklabel vormen. U kunt maximaal 25 spraaklabels toevoegen.

Houd rekening met het volgende voordat u spraaklabels gebruikt:

- Spraaklabels zijn niet taalgevoelig. Ze zijn afhankelijk van de stem van de spreker.
- U moet de spraaklabel exact zo uitspreken zoals u deze hebt opgenomen.
- Spraaklabels zijn gevoelig voor achtergrondgeluiden. Neem de spraaklabels op en gebruik ze in een rustige omgeving.

- Erg korte namen worden niet geaccepteerd. Gebruik lange namen en vermijd het gebruik van soortgelijke namen voor verschillende nummers.



Opmerking: Het gebruik van spraaklabels kan moeilijkheden opleveren in een drukke omgeving of tijdens een noodgeval. Voorkom dus onder alle omstandigheden dat u uitsluitend van spraaklabels afhankelijk bent.

Spraaklabels toevoegen en beheren

Zorg dat in het telefoongeheugen de contacten aanwezig zijn waaraan u een spraaklabel wilt toevoegen. U kunt ook spraaklabels toevoegen aan namen in het geheugen van de SIM-kaart. Als u de SIM-kaart echter door een nieuwe kaart vervangt, moet u eerst de oude spraaklabels verwijderen voordat u nieuwe spraaklabels kunt toevoegen.

Spraaklabels maken gebruik van het gedeelde geheugen (zie [Gedeeld geheugen](#) op pagina 12).

1. Ga naar het contact waaraan u een spraaklabel wilt toevoegen en druk op **Gegev.** Ga naar het gewenste telefoonnummer en druk op **Opties**.
2. Selecteer *Spraaklabel toev.*
3. Druk op **Starten** en spreek de woorden die u als spraaklabel wilt opnemen, duidelijk uit. Na de opname wordt de spraaklabel afgespeeld.

Als de spraaklabel is opgeslagen, wordt de tekst *Spraaklabel opgeslagen* weergegeven, klinkt een toon en wordt het pictogram  achter het telefoonnummer met de spraaklabel weergegeven.

U kunt de spraaklabels controleren door op **Menu** te drukken en achtereenvolgens **Contacten** en **Spraaklabels** te selecteren. Ga naar het contact met de gewenste spraaklabel, druk op **Select**. voor een lijst met opties en selecteer een optie om de opgenomen spraaklabel te beluisteren, wijzigen of verwijderen.

Bellen met behulp van een spraaklabel

Als u gebruik maakt van een toepassing die de GPRS-verbinding gebruikt voor het verzenden of ontvangen van gegevens, moet u eerst deze toepassing sluiten voordat u spraakgestuurde nummerkeuze kunt gebruiken.

1. Houd de onderste selectietoets ingedrukt in de standby-modus. U hoort een korte toon en de tekst **Nu spreken** wordt weergegeven.
2. Spraak de spraaklabel duidelijk uit. Als de spraaklabel wordt herkend, wordt deze afgespeeld en wordt vervolgens na anderhalve seconde het nummer gekozen.

Als u een compatible hoofdtelefoon met hoofdtelefoontoets gebruikt, houdt u de hoofdtelefoontoets ingedrukt om spraakgestuurde nummerkeuze te starten.

Infonummers en dienstnummers

De serviceprovider heeft mogelijk informatienummers of dienstnummers op de SIM-kaart opgenomen. Deze menu's zijn alleen beschikbaar als ze door uw SIM-kaart worden ondersteund.

Druk op **Menu** en selecteer achtereenvolgens **Contacten** en **Infonummers** of **Dienstnummers**. Ga naar een dienstnummer of naar het gewenste informatienummer binnen een categorie en druk op de **gesprekstoets** om het nummer te bellen.

Eigen nummers

De telefoonnummers die aan de SIM-kaart zijn toegekend, worden opgeslagen onder *Eigen nummers*, als dit door de kaart wordt ondersteund. Als u de nummers wilt zien, drukt u op **Menu** en selecteert u achtereenvolgens *Contacten* en *Eigen nummers*. Ga naar de gewenste naam of het gewenste nummer en druk op **Bekijken**.

Bellergroepen

U kunt de namen en telefoonnummers in *Contacten* indelen in bellergroepen. Voor elke bellergroep kunt u instellen dat een bepaalde beltoon moet klinken en een geselecteerde afbeelding in het display moet worden weergegeven wanneer u wordt gebeld door een telefoonnummer uit de groep (zie onder). Zie *Waarschuwen bij* onder *Tooninstellingen* op pagina 74 als u de telefoon zodanig wilt instellen dat deze alleen overgaat wanneer oproepen worden ontvangen van de telefoonnummers die behoren tot een geselecteerde bellergroep.

Druk op **Menu**, selecteer achtereenvolgens *Contacten* en *Bellergroepen* en selecteer de gewenste bellergroep. Selecteer

- *Groepstitel*, toets een nieuwe naam voor de bellergroep in en druk op **OK**.
- *Groepsbeltoon* en selecteer de beltoon die u voor de groep wilt instellen. De beltoon *Standaard* is geselecteerd voor het actieve profiel.
- *Groepslogo* en selecteer *Aan* om het groepslogo weer te geven, *Uit* om het groepslogo niet weer te geven, of *Bekijken* om het logo te bekijken.

- *Leden* om een naam aan de bellergroep toe te voegen. Druk op **Toevoeg..**. Ga naar de naam die u aan de groep wilt toevoegen en druk op **Toevoeg..**.
Als u een naam uit de bellergroep wilt verwijderen, gaat u naar de gewenste naam, drukt u op **Opties** en selecteert u **Contact verwijd..**

■ Oproep-info



Uw telefoon registreert gemiste, ontvangen en uitgaande oproepen, evenals de lengte van uw gesprekken.

Gemiste en ontvangen oproepen worden alleen geregistreerd als het netwerk deze functies ondersteunt, de telefoon ingeschakeld is en zich binnen het servicegebied van het netwerk bevindt.

Wanneer u op **Opties** drukt in de menu's *Gemiste oproepen*, *Ontvangen oproepen* en *Laatst gekozen nummers*, kunt u de datum en tijd van het gesprek weergeven, het telefoonnummer wijzigen of uit de lijst verwijderen, het nummer opslaan in *Contacten* of een bericht naar het nummer zenden.

Lijsten met laatste oproepen

Druk op **Menu**, selecteer *Oproep-info* en selecteer vervolgens

- *Gemiste oproepen* om een lijst weer te geven met de laatste 20 telefoonnummers vanwaar men u zonder succes heeft gebeld (netwerkdienst). Het cijfer voorafgaand aan de naam of het telefoonnummer geeft aan hoe vaak deze beller heeft geprobeerd om u te bereiken.



Tip: Wanneer een melding over een gemiste oproep wordt weergegeven, kunt u op **Tonen** drukken om de lijst met telefoonnummers weer te geven. Ga naar het nummer dat u wilt terugbellen en druk op de **gesprekstoets**.

- **Ontvangen oproepen** om een lijst weer te geven met de laatste 20 telefoonnummers waarvan u oproepen hebt geaccepteerd en geweigerd (netwerkdienst).
- **Laatst gekozen nummers** om een lijst weer te geven met de laatste 20 telefoonnummers die u hebt gebeld of geprobeerd te bellen.



Tip: Druk vanuit de standby-modus eenmaal op de **gesprekstoets** om de lijst met gekozen nummers te openen. Ga naar het gewenste nummer of de gewenste naam en druk op de **gesprekstoets** om het nummer te bellen.

- **Laatste oproepen verwijderen** om de lijsten met laatste oproepen te wissen. Geef aan of u alle telefoonnummers uit de lijst met laatste oproepen wilt verwijderen, of alleen de nummers van gemiste oproepen, ontvangen oproepen of gekozen nummers. U kunt deze actie niet ongedaan maken.

Tellers en timers voor oproepen, gegevens en GPRS



Opmerking: De uiteindelijke rekening van de serviceprovider voor oproepen en diensten kan variëren, afhankelijk van de netwerkfuncties, afrondingen, belastingen, enzovoort.

Druk op **Menu**, selecteer *Oproep-info* en selecteer vervolgens

- *Gespreksduur tonen*. Blader om de tijdsduur van inkomende en uitgaande gesprekken weer te geven in uren, minuten en seconden. U hebt de beveiligingscode nodig om de tellers op 0 te zetten.
Als u over twee telefoonlijnen beschikt (netwerkdienst), kan elke telefoonlijn eigen gespreksduurtellers hebben. De tellers voor de geselecteerde lijn worden weergegeven. Zie *Oproepinstellingen* op pagina 87.
- *GPRS-gegevensteller*. Blader om de hoeveelheid verzonden of ontvangen gegevens uit de laatste sessie te controleren, de totale hoeveelheid ontvangen en verzonden gegevens te bekijken en de tellers op 0 te zetten. De tellereenheid is een byte. U hebt de beveiligingscode nodig om de tellers op 0 te zetten.
- *GPRS-verbindingstimer*. Blader om de duur van de laatste GPRS-verbinding of de totale GPRS-verbinding te controleren. U kunt de tellers ook op 0 zetten. U hebt de beveiligingscode nodig om de tellers op 0 te zetten.

Positiebepaling

Sommige netwerken staan het verzoek om positiebepaling van de telefoon toe (netwerkdienst). Vanuit dit menu kunt u de ontvangen aanvragen voor positiebepaling van de netwerkoperaator weergeven. Informeer bij uw netwerkoperaator of serviceprovider naar abonnementen en naar het verstrekken van positiegegevens.

■ Instellingen



Profielen

De telefoon heeft verschillende instellingsgroepen ofwel profielen, waarvoor u de telefoongeluiden voor verschillende gebeurtenissen en omgevingen kunt instellen. Nadat u de profielen aan uw wensen hebt aangepast, hoeft u een profiel alleen maar te activeren als u dit wilt gebruiken.

Druk op **Menu** en selecteer achtereenvolgens *Instellingen*, *Profielen* en een profiel.

- Selecteer *Activeren* om het geselecteerde profiel te activeren.
- Selecteer *Aanpassen* om het profiel aan te passen. Selecteer de instelling die u wilt wijzigen en breng de gewenste wijzigingen aan.

Zie *Tooninstellingen* op pagina 74 als u tooninstellingen wilt definiëren.

Selecteer *Lichteffecten* om het knipperende voedingslampje te activeren wanneer de telefoon is ingeschakeld en de displayverlichting is uitgeschakeld.

Selecteer *Profielnaam* als u de naam van een profiel wilt wijzigen. De naam van het profiel *Normaal* kan niet gewijzigd worden.

- Als u het profiel wilt instellen om een bepaalde tijd (maximaal 24 uur) actief te zijn, selecteert u *Tijdelijk* en stelt u de gewenste eindtijd in. Wanneer de ingestelde tijd voor het profiel verstrijkt, wordt het vorige profiel (waarvoor geen tijd was ingesteld) geactiveerd.

Thema's

Een thema is een pakket dat kan bestaan uit een screensaver, een achtergrondafbeelding, een beltoon en een kleurschema. Hiermee kunt u de telefoon aanpassen voor verschillende gelegenheden en omgevingen. Thema's worden opgeslagen in de *Galerij*.

Druk op **Menu** en selecteer achtereenvolgens *Instellingen* en *Thema's*. Als u een thema wilt activeren, selecteert u *Thema selecteren* om de map *Thema's* in de *Galerij* te openen. Open de map en ga naar een thema. Druk op **Opties** en selecteer *Thema toepassen*. Zie ook *Galerij* op pagina 95. Selecteer *Themadownloads* om nieuwe thema's te downloaden. Zie *Downloaden* op pagina 120.

Tooninstellingen

druk op **Menu** en selecteer achtereenvolgens *Instellingen* en *Tooninstellingen*. U vindt dezelfde instellingen ook in het menu *Profielen* (zie *Profielen* op pagina 73). Als u instellingen wijzigt, worden ook de instellingen in het actieve profiel gewijzigd.

Selecteer *Oproepsignaal* om aan te geven hoe u wilt worden gewaarschuwd wanneer een spraakoproep binnenkomt. U kunt de volgende opties kiezen: *Bellen*, *Oplpend*, *1 x bellen*, *1 x piepen* en *Stil*.

Selecteer *Type beltoon* voor inkomende spraakberichten. Als u in de *Galerij* opgeslagen beltonen wilt selecteren, selecteert u *Galerij openen* in de lijst met beltonen.



Tip: Gedownloade beltonen kunt u opslaan in de *Galerij*.

Selecteer *Beltoonvolume* en *Trilsignaal* voor inkomende spraakoproepen en berichten. Het trilsignaal werkt niet wanneer de telefoon is aangesloten op een lader, bureaulader, een carkit of een ander toebehoren.

Berichtensign.toon om de signaaltoon voor inkomende berichten in te stellen. Selecteer *Toetsenvolume* of *Waarschuw.tonen* om waarschuwingssignalen in te stellen, bijvoorbeeld wanneer de capaciteit van de batterij laag is.

Selecteer *Waarschuwen bij* om de telefoon zodanig in te stellen dat deze alleen overgaat wanneer oproepen worden ontvangen van de telefoonnummers die behoren tot een geselecteerde bellergroep. Ga naar de gewenste bellergroep of kies *Elke oproep* en druk op *Markeer..*

Lichtinstellingen

U kunt de instellingen van het geselecteerde profiel wijzigen.

Druk op *Menu* en selecteer *Instellingen*, *Instellingen verlichting* en *Lichteffecten* om het knipperende voedingslampje te activeren wanneer de telefoon is ingeschakeld en de displayverlichting is uitgeschakeld.

Weergave-instellingen

Druk op *Menu* en selecteer achtereenvolgens *Instellingen* en *Weergave-instellingen*.

- Selecteer *Achtergrond* om de telefoon in te stellen om een achtergrondafbeelding weer te geven als de telefoon zich in de standby-modus bevindt. Sommige afbeeldingen zijn vooraf opgeslagen in het menu

Galerij. U kunt ook afbeeldingen ontvangen in een multimediebericht of afbeeldingen van de pc ophalen met PC Suite en vervolgens opslaan in het menu *Galerij*. De telefoon ondersteunt de indelingen JPEG, GIF, WBMP, BMP en PNG maar niet noodzakelijkerwijs alle variaties van deze bestandsindelingen. Als u de achtergrond wilt instellen, selecteert u *Achtergr. select.* en opent u een afbeeldingenmap. Ga naar de afbeelding die u als achtergrond wilt instellen, druk op *Opties* en selecteer *Inst. als achtergr.*

U kunt de achtergrond in- of uitschakelen door respectievelijk *Aan* of *Uit* te selecteren.

De achtergrondafbeelding wordt niet weergegeven als de screensaver wordt geactiveerd.

- Selecteer *Kleurenschema's* om de kleuren van bepaalde display-onderdelen te wijzigen, zoals indicatoren, de signaal- en batterijbalken en de achtergrondafbeelding die wordt weergegeven wanneer u een menufunctie gebruikt.
- Selecteer *Operatorlogo* om het operatorlogo weer te geven of te verbergen. Als u het operatorlogo niet hebt opgeslagen, wordt het menu *Operatorlogo* grijs weergegeven. Het operatorlogo wordt niet weergegeven als de screensaver wordt geactiveerd.

Informeer bij uw netwerkoperator of serviceprovider naar de beschikbaarheid van een operatorlogo. Zie ook [PC Suite](#) op pagina 128.

- Selecteer *Screensaver* om een screensaver weer te geven als de telefoon zich in de standby-modus bevindt en gedurende bepaalde tijd geen telefoonfunctie is gebruikt.

Selecteer *Aan* om de screensaver in te schakelen en *Uit* om de screensaver uit te schakelen.

Selecteer bij *Timeout* de timeout voor het activeren van de screensaver. In *Overige* kunt u de lengte van de timeout instellen, variërend van 5 seconden tot 60 minuten (minuten:seconden).

Selecteer *Select. screensaver* om een animatie of statische afbeelding als screensaver te kiezen in de *Grafisch*.

Druk op een willekeurige toets om de screensaver uit te schakelen. De screensaver wordt ook uitgeschakeld als de telefoon zich buiten het bereik van het netwerk bevindt.

Door de screensaver worden alle afbeeldingen en tekst die normaal in de standby-modus worden weergegeven, verborgen.

Instellingen tijd en datum

Druk op *Menu* en selecteer achtereenvolgens *Instellingen* en *Instellingen tijd en datum*.

- Selecteer *Klok* en *Klok afbeelden* (of *Klok verbergen*) om de tijd rechtsboven in het display weer te geven (of te verbergen) wanneer de telefoon zich in de standby-modus bevindt. Selecteer *Tijd instellen* om de juiste tijd in te stellen, *Tijdzone* om de tijdzone in te stellen en *Tijdnotatie* om de 12-uurs of 24-uurs tijdnotatie in te stellen.

De klok heeft ook betrekking op de functies *Berichten*, *Oproep-info*, *Alarmklok*, tijdelijke *Profielen*, *Agenda*, *Notities* en *Screensaver*.

Als de batterij leeg is geweest, moet u de tijd mogelijk opnieuw instellen.

- Selecteer *Datum* en *Datum tonen* (of *Datum verbergen*) om de datum in het display weer te geven (of te verbergen) wanneer de telefoon zich in de standby-modus bevindt. Selecteer *Datum instellen* om de datum aan te passen. U kunt tevens de datumnotatie en het scheidingsteken voor datums selecteren.
- Selecteer *Tijd auto. aanpassen* (netwerkdienst) en *Aan* als u de telefoon wilt instellen om de datum en tijd automatisch bij te werken op basis van de actieve tijdzone. Als u wilt instellen dat eerst bevestiging moet worden gevraagd voordat de datum en tijd worden bijgewerkt, selecteert u *Eerst bevestigen*.

Het automatisch bijwerken van de datum en tijd heeft geen invloed op de tijd die u hebt ingesteld voor de alarmklok, agenda of notities. Deze behouden de lokale tijd. Door het bijwerken van de datum en tijd kunnen ingestelde alarmtijdstippen verlopen.

Informeer bij de netwerkoperator of serviceprovider naar de beschikbaarheid van deze functie.

Favorieten

Door favorieten in te stellen krijgt u snel toegang tot de telefoonfuncties die u het meest gebruikt.

Onderste selectietoets

U kunt een telefoonfunctie uit de standaardlijst toevoegen aan de onderste selectietoets. Zie ook [Standby-modus](#) op pagina 20. Sommige netwerkkoperators bieden geen ondersteuning voor dit menu.

Druk op **Menu** en selecteer achtereenvolgens *Instellingen*, *Favorieten* en *Onderste sel.toets*. Selecteer een functie in de lijst. De naam van de onderste selectietoets in de standby-modus verandert al naar gelang de functie van de toets.

Spraakopdrachten

Er is een lijst met telefoonfuncties die met een spraaklabel kunnen worden geactiveerd. U kunt maximaal vijf functies koppelen aan een spraaklabel.

Druk op **Menu** en selecteer achtereenvolgens *Instellingen*, *Favorieten* en *Spraakopdrachten*. Selecteer de gewenste functiemap, ga naar de functie waaraan u een spraaklabel wilt toevoegen en druk op **Toevgn**. Een spraaklabel wordt aangeduid met . Zie de instructies in [Spraaklabels toevoegen en beheren](#) op pagina 67.

Zie de instructies in [Bellen met behulp van een spraaklabel](#) op pagina 68 voor aanwijzingen voor het activeren van een spraakopdracht.

U kunt geen spraakopdrachten activeren of toevoegen tijdens een gesprek of wanneer een toepassing die gebruik maakt van de (E)GPRS-verbinding, bezig is met het verzenden of ontvangen van gegevens.

Connectiviteit

U kunt de telefoon via infrarood of Bluetooth verbinden met een compatibel apparaat en u kunt de instellingen definiëren voor (E)GPRS-inbelverbindingen.

Draadloze technologie via Bluetooth

Dit apparaat voldoet aan de Bluetooth-specificatie 1.1 die de volgende profielen ondersteunt: Headset Profile, Handsfree Profile, Object Push Profile, File Transfer Profile, Dial Up Networking Profile. Gebruik door Nokia goedgekeurde toebehoren voor dit model als u verzekerd wilt zijn van compatibiliteit met andere apparatuur die Bluetooth-technologie ondersteunt. Informeer bij de fabrikanten van andere apparatuur naar de compatibiliteit met dit apparaat.

Op sommige plaatsen gelden beperkingen voor het gebruik van Bluetooth-technologie. Raadpleeg de lokale autoriteiten of serviceprovider voor meer informatie.

Als functies gebruikmaken van Bluetooth-technologie of als dergelijke functies op de achtergrond worden uitgevoerd terwijl u andere functies gebruikt, vergt dit extra batterijcapaciteit en neemt de levensduur van de batterij af.

Bluetooth-technologie maakt draadloze verbinding tussen elektronische apparaten mogelijk binnen een bereik van maximaal 10 meter. Een Bluetooth-verbinding kan worden gebruikt voor het verzenden van afbeeldingen, videoclips, tekst, visitekaartjes en agendanotities. U kunt via Bluetooth ook een draadloze verbinding tot stand brengen met compatibele apparaten die Bluetooth-technologie gebruiken, zoals computers. Niet alle computers die Bluetooth-technologie gebruiken, zijn echter compatibel.

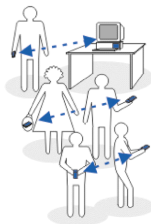

Wanneer u de Bluetooth-functie voor het eerst activeert, wordt naar een naam voor uw telefoon gevraagd.

Een Bluetooth-verbinding instellen

1. Druk op **Menu** en selecteer achtereenvolgens *Instellingen*, *Connectiviteit* en *Bluetooth*.
2. Selecteer *Bluetooth* en *Aan* om de Bluetooth-functie te activeren.
Als u de Bluetooth-functie gedurende langere tijd niet gebruikt, kunt u de functie uitschakelen om energie te besparen.
3. Selecteer *Zoeken naar audiotoebehoren* om te zoeken naar compatibele Bluetooth-audioapparaten en selecteer het apparaat dat u met de telefoon wilt verbinden,
of selecteer *Gekoppelde apparaten* om te zoeken naar Bluetooth-apparaten binnen het bereik. Als de lijst leeg is, drukt u op **Nieuw** om alle Bluetooth-apparaten binnen het bereik weer te geven. Ga naar een apparaat en druk op **Koppeln**.
4. Voer het Bluetooth-wachtwoord van het apparaat in om het apparaat af te stemmen op ('koppelen') en verbinden met de telefoon. Start de bewerking met het apparaat. U hoeft dit wachtwoord uitsluitend op te geven wanneer u het apparaat voor het eerst aansluit.

Bluetooth-verbinding

Druk op **Menu** en selecteer achtereenvolgens *Instellingen*, *Connectiviteit* en *Bluetooth*. Selecteer

- *Actief apparaat* om te controleren welke Bluetooth-verbinding actief is. Als u de verbinding met het geselecteerde apparaat wilt sluiten, drukt u op **Verbind**. **verbreken**.
- *Gekoppelde apparaten* om een lijst weer te geven met de Bluetooth-apparaten die met de telefoon gepaard zijn. Ga naar het gewenste apparaat. Als u de paring met het geselecteerde apparaat wilt verwijderen, drukt u op **Paar** **verwijderen**. Selecteer *Nieuw apparaat koppelen* als u een nieuw apparaat wilt koppelen.

Druk op **Verbind** om verbinding te maken met het geselecteerde apparaat, of druk op **Opties** voor de volgende mogelijkheden, afhankelijk van de status van het apparaat en de Bluetooth-verbinding. Selecteer

- *Korte naam toewijz.* om het geselecteerde apparaat een korte naam te geven (die alleen voor u zichtbaar is).
- *Aut. vrb., geen bevest.* Selecteer **Ja** als de telefoon automatisch verbinding moet maken met het geselecteerde apparaat, of selecteer **Nee** als hiervoor eerst toestemming moet worden gevraagd.

Als een Bluetooth-verbinding actief is, wordt het pictogram  bovenaan in het display weergegeven.

Instellingen Bluetooth

Druk op **Menu** en selecteer achtereenvolgens *Instellingen*, *Connectiviteit*, *Bluetooth* en *Instellingen Bluetooth* om te definiëren hoe de telefoon aan andere Bluetooth-apparaten moet worden weergegeven. Selecteer

- *Zichtb. mijn telefoon* en kies *Waarneembaar* om de telefoon weer te geven aan alle andere Bluetooth-apparaten, of kies *Verborgen* om de telefoon alleen weer te geven aan de gepaarde apparaten. De telefoon is niet zichtbaar voor andere apparaten wanneer al een apparaat is aangesloten. Het gebruik van de verborgen modus, indien mogelijk, wordt aangeraden.
- *Naam mijn telefoon* om de Bluetooth-apparaatnaam te wijzigen die aan gebruikers van andere Bluetooth-apparaten wordt weergegeven.

Infrarood

U kunt de telefoon instellen op het ontvangen van gegevens via de infraroodpoort. Als u een infraroodverbinding wilt gebruiken, moet het apparaat waarmee u verbinding wilt maken IrDA-compatibel zijn. Via de infraroodpoort van de telefoon kunt u gegevens zoals visitekaartjes, afbeeldingen, muziekbestanden, videoclips en agendanotities, zenden naar of ontvangen van een compatibele telefoon of een compatibel gegevensapparaat (bijvoorbeeld een computer).

Richt de IR(infrarood)-straal niet op andermans ogen en vermijd dat deze storen met andere IR-apparaten. Infraroodapparaten zijn Klasse 1 laserproducten.



Gegevens verzenden en ontvangen via infrarood

- Zorg ervoor dat de infraroodpoorten van het verzendende en het ontvangende apparaat op elkaar gericht zijn en dat er zich geen obstakels tussen deze apparaten bevinden. De aanbevolen afstand tussen beide apparaten bedraagt maximaal één meter.
- U stelt de infraroodpoort van de telefoon in op het ontvangen van gegevens via infrarood door op **Menu** te drukken en achtereenvolgens *Instellingen*, *Connectiviteit* en *Infrarood* te selecteren.

- De gebruiker van het zendende toestel selecteert vervolgens de gewenste infraroodfunctie om de datatransmissie te starten.

Als de datatransmissie niet binnen twee minuten na het activeren van de infraroodpoort wordt gestart, wordt de verbinding verbroken en moet u opnieuw beginnen.

Pictogram infraroodverbinding

- Wanneer  onafgebroken wordt weergegeven, is de infraroodverbinding geactiveerd en is de telefoon gereed voor het verzenden of ontvangen van gegevens via de infraroodpoort.
- Wanneer  knippert, wordt geprobeerd verbinding te maken met het andere apparaat of is de infraroodverbinding verbroken.

(E)GPRS

GPRS (General Packet Radio Service) is een netwerkdienst waarmee mobiele telefoons kunnen worden gebruikt voor het verzenden en ontvangen van gegevens via een IP (Internet Protocol)–netwerk. GPRS is een gegevensdrager voor draadloze toegang tot gegevensnetwerken zoals internet.

EGPRS (Enhanced GPRS) is vergelijkbaar met GPRS maar biedt snellere verbindingen. Neem contact op met uw netwerkoperator of serviceprovider voor meer informatie over de beschikbaarheid van (E)GPRS en de snelheid van gegevensoverdracht.

Toepassingen die gebruikmaken van (E)GPRS zijn MMS, video–streaming, browsersessies, e–mail, extern SyncML en pc–inbediensten (bijvoorbeeld internet en e–mail).

Voordat u (E)GPRS–technologie kunt gebruiken:

- Neem contact op met uw netwerkoperator of serviceprovider voor de beschikbaarheid van en het abonneren op de (E)GPRS–dienst.
- Sla (E)GPRS–instellingen op voor alle toepassingen die u via (E)GPRS gebruikt.

Informeer bij de netwerkoperator of serviceprovider naar de tarieven voor het gebruik van deze functie.

Wanneer u GPRS hebt geselecteerd als gegevensdrager, maakt de telefoon gebruik van EGPRS in plaats van GPRS als het netwerk die mogelijkheid biedt. U kunt niet kiezen tussen EGPRS en GPRS, maar voor sommige toepassingen kunt u een keuze maken tussen GPRS en *GSM–gegevens* (CSD, Circuit Switched Data).

(E)GPRS–verbinding

Druk op **Menu** en selecteer achtereenvolgens *Instellingen, Connectiviteit, GPRS* en *GPRS–verbinding*.

- Selecteer *Wanneer nodig* als u wilt dat de (E)GPRS–registratie en –verbinding tot stand worden gebracht wanneer dit voor een toepassing nodig is. De verbinding wordt verbroken wanneer u de toepassing sluit.
- Selecteer *Altijd online* om in te stellen dat de telefoon automatisch moet worden geregistreerd bij een GPRS–netwerk wanneer het toestel wordt ingeschakeld.

Wanneer u een toepassing start via (E)GPRS, wordt de verbinding tussen de telefoon en het netwerk tot stand gebracht, wordt het pictogram  weergegeven en kunnen gegevens worden overgebracht. Wanneer u de

toepassing beëindigt, wordt ook de (E)GPRS-verbinding beëindigd, maar blijft de telefoon geregistreerd bij het (E)GPRS-netwerk.

Als een oproep of tekstbericht binnenkomt of als u belt terwijl een (E)GPRS-verbinding actief is, wordt het pictogram  rechtsboven in het display weergegeven. Hiermee wordt aangegeven dat de (E)GPRS-verbinding is onderbroken.

GPRS en EGPRS worden niet afzonderlijk aangegeven. De indicatoren voor GPRS en EGPRS zijn hetzelfde.

De telefoon ondersteunt drie gelijktijdige (E)GPRS-verbindingen. U kunt bijvoorbeeld gelijktijdig browsen door xHTML-pagina's, multimedieberichten ontvangen en werken met een actieve pc-inbelverbinding.

(E)GPRS-modeminstellingen

U kunt de telefoon via draadloze Bluetooth-technologie of infrarood aansluiten op een compatibele pc en de telefoon gebruiken als modem om de (E)GPRS-verbinding via de pc in te schakelen.

Als u de instellingen voor (E)GPRS-verbindingen vanaf de pc wilt instellen, drukt u op **Menu** en selecteert u achtereenvolgens *Instellingen*, *Connectiviteit*, *GPRS* en *GPRS-modeminstellingen*.

- Selecteer *Actief toegangspunt* en activeer het toegangspunt dat u wilt gebruiken.
- Selecteer *Actieve toegangspunt bewerken* om de instellingen voor het toegangspunt te wijzigen.

- Selecteer *Alias toegangspunt*. Toets de gewenste naam voor het geactiveerde toegangspunt in en druk op **OK**.
- Selecteer *GPRS-toegangspunt*. Toets de naam van het toegangspunt in om een verbinding met een (E)GPRS-netwerk tot stand te brengen en druk op **OK**. Neem contact op met de netwerkexploitant of serviceprovider voor de naam van het toegangspunt.

U kunt de (E)GPRS-dienstinstellingen (naam van toegangspunt) ook configureren op de pc met behulp van de software Nokia Modem Options. Zie [PC Suite](#) op pagina 128. Als u de instellingen op zowel de pc als de telefoon hebt geconfigureerd, worden de instellingen van de pc gebruikt.

Oproepinstellingen

Druk op **Menu** en selecteer achtereenvolgens *Instellingen* en *Oproepinstellingen*. Selecteer

- *Doorschakelen* (netwerkdienst). Met de functie Doorschakelen kunt u de inkomende oproepen doorschakelen naar een ander nummer, bijvoorbeeld het nummer van uw voicemailbox. Neem contact op met de serviceprovider voor meer informatie. Doorschakelopties die niet door de SIM-kaart of netwerkoperator worden ondersteund, worden mogelijk niet weergegeven. Selecteer de gewenste doorschakeloptie. Selecteer bijvoorbeeld *Doorschakelen indien in gesprek* om oproepen door te schakelen wanneer uw nummer in gesprek is of wanneer u een inkomende oproep weigert. Selecteer *Activeren* om de doorschakeloptie in te schakelen. Selecteer vervolgens de timeout voor het doorschakelen van de oproep, als deze

mogelijkheid voor de doorschakeloptie beschikbaar is. Selecteer *Annuleren* om de doorschakeloptie uit te schakelen of selecteer *Controle status* (als deze mogelijkheid voor de doorschakeloptie beschikbaar is) om te controleren of de optie al dan niet is geactiveerd. Er kunnen verschillende doorschakelopties tegelijkertijd actief zijn.

Zie *Standby-modus* op pagina 20 als u de doorschakelpictogrammen wilt weergeven in de standby-modus.

Oproepen blokkeren en doorschakelen kunnen niet gelijktijdig worden geactiveerd.

- *Autom. opn. kiezen* en *Aan* om maximaal 10 pogingen te doen om de verbinding te bewerkstelligen na een mislukte oproep poging.
- Met *Audioversterking* kunt u het geluid aanpassen zodat dit in een drukke omgeving goed verstaanbaar is.
- *Wachtfunctie-opties* en *Activeren* om door het netwerk gewaarschuwd te worden als er een nieuwe binnenkomende oproep is terwijl u een gesprek voert (netwerkdienst). Zie *Wachtfunctie* op pagina 33.
- *Samenv. na oproep* en *Aan* om na elk gesprek kort de duur en de kosten van het gesprek weer te geven (netwerkdienst).
- *Identificatie verzn dn* en *Ja* om uw telefoonnummer weer te geven voor degene naar wie u belt (netwerkdienst). Selecteer *Netwerkinstelling* als u de instelling wilt gebruiken die u bent overeengekomen met uw netwerkoperator.
- *Lijn uitg. oproepen* (netwerkdienst) om telefoonlijn 1 of 2 (ofwel het abonneenummer) te selecteren om te telefoneren. U kunt bijvoorbeeld werken

met een zakelijke en privé-lijn. Informeer bij uw netwerkoperator of serviceprovider naar de beschikbaarheid van deze functie.

Als u *Lijn 2* selecteert en niet op deze netwerkdienst bent geabonneerd, kunt u geen gesprekken voeren. Oproepen op beide lijnen kunnen echter altijd worden beantwoord, ongeacht welke lijn is geselecteerd.

Als dit door de SIM-kaart wordt ondersteund, kunt u lijnselectie voorkomen door de optie *Blokkeren* te selecteren.

Telefooninstellingen

Druk op *Menu* en selecteer achtereenvolgens *Instellingen* en *Telefooninstellingen*.
Selecteer

- *Taalinstellingen* en *Taal display* om de display-taal voor de telefoon in te stellen, of *Schrijftaal* om de taal in te stellen die moet worden gebruikt bij het intoetsen van tekst. Als *Automatisch* is geselecteerd, wordt automatisch de taal geselecteerd op basis van de informatie op de SIM-kaart.
- Selecteer *Geheugenstatus* om de hoeveelheid gebruikt en vrij geheugen weer te geven.

U kunt de informatie over het geheugen ook vinden in het menu van bepaalde functies, zoals de Galerij.

- *Automat. toetsblokk.* om in te stellen dat de toetsen automatisch moeten worden geblokkeerd na een bepaalde, vooraf ingestelde tijd wanneer de telefoon zich in de standby-modus bevindt en geen telefoonfuncties worden

gebruikt. Selecteer *Aan* en stel een timeout tussen de 5 seconden en 60 minuten in.

- Selecteer *Toetsenblokkering*, voer de beveiligingscode in en selecteer *Aan* als de beveiligingscode gevraagd moet worden als u de toetsen weer wilt vrijgeven.

Wanneer de telefoon is vergrendeld, kunt u soms nog wel het officiële alarmnummer kiezen. Zie ook [Toetsen blokkeren](#) op pagina 24.

- *Celinformatie* en *Aan* om informatie te ontvangen van het netwerk, afhankelijk van het gebruikte netwerk (netwerkdienst).
- *Welkomsttekst* en toets het bericht in dat u kort wilt weergeven wanneer de telefoon wordt ingeschakeld. Als u de notitie wilt opslaan, drukt u op *Opties* en selecteert u *Opslaan*.
- *Operatorselectie* en *Automatisch* om automatisch een van de cellulaire netwerken te selecteren die in uw regio beschikbaar zijn.

Als u *Handmatig* selecteert, kunt u een netwerk selecteren dat een registratieovereenkomst met uw eigen netwerkoperator heeft. Als de melding *Geen toegang* wordt weergegeven, moet u een ander netwerk selecteren. De handmatige modus blijft geactiveerd totdat de automatische modus wordt geselecteerd of een andere SIM-kaart in de telefoon wordt geplaatst.

- *SIM-acties bevest.* Zie [SIM-diensten](#) op pagina 126.
- *Help-tekst aan* om de helpteksten al dan niet weer te geven. Zie ook [De menu's gebruiken](#) op pagina 37.

- *Starttoon* als u een starttoon wilt afspelen wanneer de telefoon wordt ingeschakeld of deze toon wilt uitschakelen.

Toebehoren–instellingen

Het menu Toebehoren–instellingen wordt alleen weergegeven als de telefoon is aangesloten of aangesloten geweest op bepaalde mobiele toebehoren, zoals laders en handsfree–eenheden.

Druk op **Menu** en selecteer achtereenvolgens *Instellingen* en *Toebehoren–instellingen*. U kunt een menu voor toebehoren selecteren als de betreffende toebehoren op de telefoon is aangesloten of aangesloten geweest. Afhankelijk van de toebehoren, kunt u de volgende opties selecteren:

- *Standaard profiel* om het profiel te selecteren dat automatisch moet worden geactiveerd wanneer u het geselecteerde toebehoren aansluit. U kunt een ander profiel selecteren terwijl het toebehoren is aangesloten.
- *Automat. opnemen* om inkomende gesprekken binnen vijf seconden automatisch te beantwoorden. Als de optie *Oproepsignaal* is ingesteld op *1 x piepen* of *Stil*, is Automatisch opnemen niet actief.

Configuratie–instellingen

Voor sommige netwerkdiensten, zoals mobiele internetdiensten, MMS en de synchronisatiefunctie, moeten de juiste configuratie–instellingen op de telefoon worden ingesteld. U kunt de instellingen via een configuratiebericht ontvangen van de serviceprovider of uw persoonlijke instellingen handmatig intoetsen. U kunt de instellingen ook wijzigen met PC Suite. U kunt de configuratie–

instellingen van maximaal tien verschillende serviceproviders opslaan in de telefoon en deze vanuit dit menu beheren.

Zie [Dienst voor configuratie-instellingen](#) op pagina 15 als u de configuratie-instellingen wilt opslaan die u in een configuratiebericht hebt ontvangen van een serviceprovider.

De instellingen kunnen in verschillende toepassingen worden weergegeven en deels worden gewijzigd.

Druk op **Menu** en selecteer *Instellingen, Configuratie-instellingen*. Selecteer

- *Standaardconfig.* om een lijst met serviceproviders weer te geven die zijn opgeslagen in de telefoon (de standaardprovider is gemarkeerd) en een andere serviceprovider in te stellen als standaardprovider. Ga naar de provider en druk op **Gegev.** voor een lijst met ondersteunde toepassingen. Als u een serviceprovider wilt verwijderen uit de lijst, drukt u op **Opties** en selecteert u *Verwijderen*.
- *Standaard activeren in alle toepassingen* om de instellingen van de standaardprovider te gebruiken in de toepassingen.
- *Voorkeurstoegangspunt* om een ander toegangspunt te selecteren. Normaal gesproken wordt het toegangspunt van de standaardnetwerkoperator gebruikt.

De instellingen handmatig intoetsen

Druk op **Menu** en selecteer achtereenvolgens *Instellingen, Configuratie-instellingen* en *Persoonlijke config.instellingen* om de instellingen handmatig in te toetsen, weer te geven en te wijzigen.

Als u een nieuwe configuratie wilt toevoegen, drukt u op **Nw toev.** of drukt u op **Opties** en selecteert u **Voeg nieuwe toe**. Selecteer een van de typen toepassingen in de lijst en toets alle benodigde instellingen in. Druk op **Terug** en **Opties** en selecteer **Activeren** om de instellingen te activeren.

Als u de gebruikersinstellingen wilt weergeven of bewerken, gaat u naar de gewenste toepassing en selecteert u de instelling die u wilt wijzigen.

Beveiligingsinstellingen

Wanneer beveiligingsfuncties zijn ingeschakeld waarmee de mogelijke oproepen worden beperkt (zoals het blokkeren van oproepen, gesloten gebruikersgroepen en vaste nummers), kunt u soms nog wel het geprogrammeerde alarmnummer kiezen.

Druk op **Menu** en selecteer achtereenvolgens **Instellingen** en **Beveiligingsinstellingen**. Selecteer

- **PIN-code vragen** als u de telefoon wilt instellen om naar de PIN-code te vragen wanneer de telefoon wordt ingeschakeld. Sommige SIM-kaarten ondersteunen het uitschakelen van de PIN-code niet.
- **Oproepen blokkeren** (netwerkdienst) als u inkomende en uitgaande oproepen wilt beperken. Hiervoor hebt u het blokkeerwachtwoord nodig.
Oproepen blokkeren en doorschakelen kunnen niet gelijktijdig worden geactiveerd.
- **Vaste nummers** als u uitgaande oproepen en tekstberichten wilt beperken tot geselecteerde telefoonnummers als dit door uw SIM-kaart wordt ondersteund. Hiervoor hebt u de PIN2-code nodig.

Als de optie voor vaste nummers is ingeschakeld, zijn (E)GPRS-verbindingen alleen mogelijk wanneer u tekstberichten via een (E)GPRS-verbinding verzendt. In dat geval moeten het telefoonnummer en het nummer van de berichtencentrale in de lijst met vaste nummers worden opgenomen.

- **Bep. grp gebruikers.** Dit is een netwerkdienst waarmee een groep mensen wordt opgegeven die u kunt bellen en die u kunnen bellen. Neem contact op met uw netwerkdienst of serviceprovider voor meer informatie.
- **Beveiligingsniveau.** Selecteer **Telefoon** als de beveiligingscode gevraagd moet worden zodra een nieuwe SIM-kaart in de telefoon wordt geplaatst. Selecteer **Geheugen** als de beveiligingscode gevraagd moet worden wanneer het geheugen van de SIM-kaart is geselecteerd en u het gebruikte geheugen wilt wijzigen (zie [Instellingen selecteren voor de lijst met contacten](#) op pagina 61). Zie [Contactgegevens kopiëren](#) op pagina 65 als u van het ene naar het andere geheugen wilt kopiëren.
- **Toegangscodes** als u de beveiligingscode, de PIN-code, de PIN2-code of het blokkeerwachtwoord wilt wijzigen. De codes kunnen uitsluitend uit de cijfers 0 tot en met 9 bestaan.

Fabrieksinstellingen terugzetten

Als u bepaalde menu-instellingen op de oorspronkelijke waarden wilt terugzetten, drukt u op **Menu** en selecteert u achtereenvolgens **Instellingen** en **Fabrieksinstellingen terugzetten**. Toets de beveiligingscode in en druk op **OK**. De gegevens die u hebt ingetoetst of gedownload, zoals de namen en telefoonnummers in de lijst met contacten, worden niet verwijderd.

■ Galerij



In dit menu kunt u foto's, afbeeldingen, videoclip, opnamen en tonen beheren die u bijvoorbeeld in multimedial berichten hebt ontvangen en hebt opgeslagen. Deze bestanden zijn ingedeeld in mappen.

Uw telefoon ondersteunt een systeem voor beheer van digitale rechten (DMR, Digital Rights Management) ter bescherming van opgehaalde content. Content, zoals een beltoon, kan beschermd zijn en onderworpen aan bepaalde gebruiksregels, bijvoorbeeld een beperking in aantal te gebruiken keren en periode van gebruik. De regels zijn vastgelegd in de activerings sleutel bij de content, die samen met de content wordt geleverd of onafhankelijk daarvan, afhankelijk van de serviceprovider. Mogelijk kunt u deze activerings sleutels bijwerken. Controleer altijd de leveringsvoorwaarden van content en activerings sleutel voordat u tot aanschaf overgaat, omdat er van een tarief of andere vergoeding sprake kan zijn.

Op bepaalde afbeeldingen, beltonen en andere inhoud rust mogelijk copyright, wat betekent dat de desbetreffende inhoud niet mag worden gekopieerd, gewijzigd, overgedragen of doorgestuurd.

1. Druk op **Menu** en selecteer *Galerij*. Een lijst met mappen wordt weergegeven. De mappen *Afbeelding*, *Videoclips*, *Thema's*, *Grafisch*, *Tonen* en *Opnamen* zijn de oorspronkelijke mappen van de telefoon.
2. Ga naar de gewenste map en druk op **Openen** om een lijst met de bestanden in de map weer te geven, of druk op **Opties** voor de volgende mogelijkheden:
 - *Downloads* om meer afbeeldingen, tonen en videoclips te downloaden. Selecteer *Grafische downloads*, *Beltonendownlds*, *Videodownloads* of *Themadownloads*. De lijst met beschikbare browserbookmarks wordt

weergegeven. Selecteer *Meer bookmarks* om de lijst met bookmarks in het menu *Web* te openen (zie *Bookmarks* op pagina 119).

Selecteer de juiste bookmark om verbinding te maken met de gewenste site. Als de verbinding niet tot stand komt, hebt u mogelijk geen toegang tot de pagina via de dienst waarvan u de verbindingsoinstellingen gebruikt. In dat geval opent u het menu *Web* en activeert u een andere set dienstinstellingen (zie *Verbinding maken met een dienst* op pagina 114). Probeer opnieuw verbinding te maken met de site.

Informeer bij de netwerkoperator en/of serviceprovider naar de beschikbaarheid en tarieven van de verschillende diensten. Download alleen content van bronnen die u vertrouwt.

- *Map verwijderen, Verplaatsen, Map hernoemen, Gegevens, Type weergave, Sorteren, Map toevoegen* en *Lijst activ.sleutels*. Oorspronkelijke mappen kunt u niet verwijderen, verplaatsen of hernoemen.
 - *Geheugenstatus* om de status van het tweede gedeelde geheugen van de telefoon weer te geven. Zie *Gedeeld geheugen* op pagina 12.
3. Als u een map hebt geopend, selecteert u het bestand dat u wilt weergeven en drukt u op *Openen*. Als *Thema's* was geselecteerd, gaat u naar een thema en drukt u op *Bekijken* om het themapakket te openen.

Selecteer en open een bestand of druk op *Opties* en selecteer een van de volgende functies voor het geselecteerde bestand:

- *Verwijderen, Verzenden, Afbeelding bewerken, Verplaatsen, Naam wijzigen, Inst. als achtergr., Instellen als beltoon, Thema toepassen, Gegevens, Type*

weergave, Sorteren, Alle verwijderen, Open in volgorde, Audio dempen (Audio dempen uit), Contrast instellen, Map toevoegen en Geheugenstatus.

- *Verzenden* om het geselecteerde bestand te verzenden via MMS, Bluetooth of infrarood.
- *Alle verwijderen* om alle bestanden en mappen uit de geselecteerde map te verwijderen.
- *Afbeelding bewerken* om tekst, een kader of illustraties aan de geselecteerde afbeelding toe te voegen of om de afbeelding bij te snijden.
- *Open in volgorde* om de bestanden in de map afzonderlijk weer te geven.
- *Audio dempen (Audio dempen uit)* om het geluidsbestand uit te schakelen (of in te schakelen).
- *Contrast instellen* om het contrastniveau van de afbeelding in te stellen.
- *Inhoud activeren* om de activeringssleutel van het geselecteerde bestand bij te werken. Deze optie wordt alleen weergegeven als de activeringssleutel van het bestand bijgewerkt kunnen worden.
- *Lijst activ.sleutels* om een lijst weer te geven met alle beschikbare activeringssleutels. U kunt activeringssleutels ook verwijderen, bijvoorbeeld sleutels die verlopen zijn.

■ Media



Camera

U kunt foto's maken met de ingebouwde camera van de telefoon. De cameralens bevindt zich aan de achterzijde van de telefoon en het display van de telefoon werkt als zoeker. U kunt met de camera JPEG-afbeeldingen maken.

Als er onvoldoende geheugen vrij is om een nieuwe foto te maken, moet u geheugen vrijmaken door oudere foto's of andere bestanden in de Galerij te wissen.

De Nokia 7280 ondersteunt een beeldresolutie van 640 x 480 pixels. De beeldresolutie kan in deze documentatie anders worden weergegeven.

Een foto maken

Open de cameralens, druk op **Menu** en selecteer *Media, Camera*. Het onderwerp van de foto verschijnt in het display. U kunt het display gebruiken als zoeker. Druk op **Foto** om de foto te maken. U hoort het geluid van de sluiters. De foto wordt opgeslagen in de map *Afbeelding* van het menu *Galerij*.

Druk op **Verzend**, als u de foto wilt verzenden als multimediebericht.

Selecteer **Terug** als u nog een foto wilt maken of druk op **Opties** voor de volgende opties: inzoomen op een opgeslagen foto, de naam van de opgeslagen foto wijzigen, de foto verwijderen, de *Galerij* openen, het contrast instellen, de foto instellen als achtergrondafbeelding, de details weergeven of de foto verzenden als multimediebericht via infrarood of Bluetooth.

Opties voor de camera

Druk op **Menu** en selecteer achtereenvolgens *Media* en *Camera*. Druk op **Opties** en selecteer een van de volgende opties, afhankelijk van de actieve cameramodus:

- *Modus wijzigen* om de cameramodus te wijzigen. Selecteer *Standaardfoto* of *Portretfoto*, of selecteer *Nachtmodus* als er weinig licht is om foto's te maken. Als u de foto wilt toevoegen aan een naam of telefoonnummer in de lijst met contacten, selecteert u *Portretfoto*.
- *Zoom* om het onderwerp dichterbij te halen. Draai de draaitoets als de zoeker geactiveerd is naar rechts om in te zoomen en naar links om uit te zoomen.
- *Zelfontspanner* om de zelfontspanner te activeren. Druk op **Starten**. Na de timeout wordt de foto genomen. Terwijl de zelfontspanner actief is, hoort u een pieptoon.
- *Vorige bekijken* om de vorige foto uit dezelfde fotosessie weer te geven.
- *Galerij openen* om het menu *Galerij* te openen.
- *Instellingen* om de camera-instellingen te wijzigen:
 - *Standaardmodus* om de standaardcameramodus in te stellen.
 - *Kwaliteit afbeelding* om de compressie van het fotobestand voor het opslaan van de afbeelding te definiëren. Selecteer *Hoog*, *Normaal* of *Gering*. *Hoog* biedt de beste beeldkwaliteit, maar neemt meer geheugen in beslag.
 - *Camerageluiden* om het sluitergeluid en geluid voor de zelfontspanner in te stellen op *Aan* of *Uit*.

- *Standaard titel* om de titel op te geven die moet worden gebruikt om een foto of videoclip op te slaan. Als u *Automatisch* selecteert, wordt de standaardtitel gebruikt. Selecteer *Mijn titel* als u een nieuwe titel wilt intoetsen of een titel wilt wijzigen.

Mediaspeler

Met de mediaspeler kunt u bestanden van verschillende bronnen weergeven, afspelen en downloaden, bijvoorbeeld afbeeldingbestanden, audiobestanden, videobestanden en bestanden met geanimeerde afbeeldingen.

Ook kunt u compatibele streaming-video's op een netwerkserver bekijken. De streaming-functie is een netwerkfunctie. Informeer bij de netwerkoperator en/of serviceprovider waarvan u een dienst wilt gebruiken naar de beschikbaarheid en tarieven van deze dienst. Serviceproviders verstrekken u ook de instructies voor het gebruik van hun diensten.

Druk op **Menu** en selecteer achtereenvolgens *Media* en *Mediaspeler*. Selecteer

- *Galerij openen* om de *Galerij* te openen. Zie *Galerij* op pagina 95.
- *Bookmarks* om de *Bookmarks* te openen. Zie *Bookmarks* op pagina 119.
- *Ga naar adres*, toets het adres van de dienst in en druk op **OK**.
- *Medidownloads* om nog meer afbeeldingen, tonen of videoclips naar de telefoon te downloaden. Download alleen content van bronnen die u vertrouwt.

De telefoon instellen voor een streaming–dienst

U kunt de dienstinstellingen in een configuratiebericht ontvangen van de netwerkoperator of serviceprovider die de gewenste dienst aanbiedt.

Neem voor meer informatie en voor de juiste instellingen contact op met de netwerkoperator of serviceprovider die de gewenste dienst aanbiedt. Zie [Dienst voor configuratie–instellingen](#) op pagina 15 voor meer informatie over het ontvangen van dienstinstellingen in een configuratiebericht. Zie ook [Configuratie–instellingen](#) op pagina 91.

Druk op **Menu** en selecteer achtereenvolgens *Media*, *Mediaspeler* en *Instell. streaming*.

- Selecteer *Configuratie* en selecteer de serviceprovider die u standaard wilt gebruiken voor streaming–services.
- Selecteer *Account* voor een overzicht van accounts die beschikbaar zijn bij de serviceprovider. Als er meerdere accounts worden weergegeven, selecteert u de account die u wilt gebruiken.

Radio



Voordat u naar de radio kunt luisteren, moet u de compatibele hoofdtelefoon aansluiten op de onderkant van de telefoon. Het snoer van de hoofdtelefoon fungeert als de antenne van de radio. Zorg dus dat het snoer ongehinderd omlaag hangt.

De kwaliteit van het geluid is afhankelijk van het bereik van de radiozender in uw gebied.

1. Druk op **Menu** en selecteer achtereenvolgens *Media* en *Radio* om de radio in te schakelen. De locatie en de naam van de radiozender (als u deze hebt opgeslagen) en de frequentie van de zender worden weergegeven.
2. Als u al radiozenders hebt opgeslagen, selecteert u een locatie van 1 tot en met 20.

Als u de compatibele hoofdtelefoon met hoofdtelefoontoets gebruikt, drukt u op deze toets om naar de gewenste zender te gaan.

Zendkanalen zoeken en opslaan

Terwijl de radio aanstaat, selecteert u  of  en drukt u op **Select.** om de radiofrequentie in stappen van 0,05 MHz te veranderen, of houdt u **Select.** ingedrukt om het zoeken naar kanalen te starten. Het zoeken stopt wanneer een zendkanaal is gevonden. Als u het zendkanaal wilt opslaan, drukt u op **Opties** en selecteert u *Kanaal opslaan*. Toets de naam van het zendkanaal in, druk op **Opties** en selecteer *Akkoord*.

De radio gebruiken

Terwijl de radio aanstaat, selecteert u  of  om naar het vorige of volgende opgeslagen zendkanaal te gaan, of drukt u op **Opties** en selecteert u:

- *Uitschakelen* om de radio uit te zetten.
- *Volume* om het volume van de radio in te stellen.
- *Kanalen* om de lijst met zendkanalen weer te geven. Druk op **Opties** als u een kanaalnaam wilt wijzigen of een kanaal wilt verwijderen.

- *Luidspreker* (of *Hoofdtelefoon*) om via de luidspreker (of de hoofdtelefoon) naar de radio te luisteren. Laat de hoofdtelefoon aangesloten op de telefoon. Het snoer van de hoofdtelefoon fungeert als antenne van de radio.
- *Kies frequentie*. Voer de frequentie in van het zendkanaal waarnaar u wilt luisteren. U kunt een frequentie tussen 87,5 MHz en 108,0 MHz intoetsen. Als u de frequentie wilt instellen, drukt u op **Opties** en selecteert u *Akkoord*. Als u het gevonden zendkanaal wilt opslaan in de lijst met zenders, drukt u op *Opslaan*. Zie *Kanaal opslaan* hierboven.

Terwijl u naar de radio luistert, kunt u gewoon bellen of een inkomende oproep beantwoorden. Het volume van de radio wordt dan uitgeschakeld.

Wanneer een toepassing die gebruikmaakt van een (E)GPRS- of HSCSD-verbinding bezig is met het verzenden of ontvangen van gegevens, kan dit de radio-ontvangst storen.

Opname-eenheid

U kunt drie minuten spraak, geluid of een actief gesprek opnemen. Dit kan bijvoorbeeld handig zijn als u een naam en telefoonnummer wilt opnemen om dit later te noteren.

De opnamefunctie kan niet worden gebruikt wanneer er een dataoproep of een GPRS-verbinding actief is.

Opnemen

1. Druk op **Menu** en selecteer achtereenvolgens *Media* en *Spraakrecorder*.

2. Druk op *Opnemen* om het opnemen te starten. Als wilt opnemen tijdens een gesprek, drukt u op *Opties* en selecteert u *Opnemen*. Terwijl een gesprek wordt opgenomen, horen beide partijen ongeveer elke vijf seconden een zachte pieptoon.
Houd de telefoon tijdens het opnemen in de normale positie tegen het oor.
3. Als u het opnemen wilt stoppen, drukt u op *Stop*. De opname wordt opgeslagen in de map *Opnamen* van het menu *Galerij*.
4. Druk op *Ltste opnm. afspelen* om de laatste opname te beluisteren.
5. Druk op *Ltste opn. verzenden* om de laatste opname te verzenden. De opname kan worden verzonden via infrarood, draadloze Bluetooth-technologie of MMS.

Lijst met opnamen

Druk op *Menu* en selecteer achtereenvolgens *Media, Spraakrecorder* en *Opnamelijst*. De lijst met mappen in de *Galerij* wordt weergegeven. Open *Opnamen* om de lijst met opnamen te bekijken. Druk op *Opties* en selecteer de gewenste opties voor bestanden in de *Galerij*. Zie *Galerij* op pagina 95.

■ Organiser



Alarmklok

Voor de alarmklok wordt de tijdsnotatie gebruikt die is ingesteld voor de klok. De alarmklok werkt ook als de telefoon is uitgeschakeld, mits de batterij voldoende is opgeladen.

Druk op **Menu** en selecteer achtereenvolgens *Organiseren* en *Alarmklok*.

- Selecteer *Tijd alarm instellen*, toets de tijd voor het alarmgeluid in en druk op **OK**.
Selecteer *Aan* om de alarmtijd te wijzigen.
- Selecteer *Alarm herhalen* om op te geven dat een waarschuwingssignaal moet klinken op geselecteerde dagen van de week.
- Selecteer *Alarmgeluid* om een standaard alarmsignaal te selecteren of het alarmsignaal aan te passen door een toon in de lijst met beltonen of in de Galerij te selecteren.

Als het alarmtijdstip is aangebroken

Er klinkt een waarschuwingston, de tekst *Alarm!* knippert en de huidige tijd wordt in het display weergegeven.

Druk op **Stop** om het alarm te stoppen. Als u de waarschuwingston een minuut lang laat klinken of op **Snooze** drukt, wordt de waarschuwingston ongeveer tien minuten onderbroken en vervolgens weer hervat.

Als het tijdstip voor het alarmsignaal is aangebroken terwijl het apparaat is uitgeschakeld, schakelt het apparaat zichzelf in en wordt het waarschuwingssignaal afgespeeld. Als u op **Stop** drukt, wordt u gevraagd of het apparaat moet worden geactiveerd voor oproepen. Druk op **Nee** als u het apparaat wilt uitschakelen of op **Ja** als u het apparaat wilt gebruiken om te bellen en gebeld te worden. Druk niet op **Ja** wanneer het gebruik van draadloze telefoons storingen of gevaar kan opleveren.

Agenda

In de agenda kunt u belangrijke afspraken, herinneringsnotities, verjaardagen en telefoontjes bijhouden.

De agenda maakt gebruik van het gedeelde geheugen (zie [Gedeeld geheugen](#) op pagina 12).

Druk op **Menu** en selecteer achtereenvolgens *Organiser* en *Agenda*.

Blader naar de gewenste dag. De huidige dag is gemarkeerd met een kader. Als voor de betreffende dag notities zijn ingesteld, wordt de dag vetgedrukt weergegeven. U kunt de notities voor de dag bekijken door op **Bekijken** te drukken. Als u een week wilt weergeven, drukt u op **Opties** en selecteert u *Weekweergave*.

- Als u een afzonderlijke notitie wilt bekijken, gaat u naar de gewenste notitie en drukt u op **Bekijken**. In de notitiweergave kunt u de details van de geselecteerde notitie bekijken. U kunt door de notitie bladeren.
- U kunt de optie kiezen om een notitie te maken, een notitie te verzenden via infrarood of draadloze Bluetooth-technologie, om een notitie rechtstreeks naar de agenda van een andere compatibele telefoon te zenden of om een notitie als tekstbericht of multimediebericht te verzenden.

Er zijn opties voor het wissen, bewerken, verplaatsen en herhalen van een notitie of de optie om een notitie naar een andere dag te kopiëren.



Als u alle notities in de agenda wilt verwijderen, selecteert u de maand- of weekweergave, drukt u op **Opties** en selecteert u *Verwijder notities*.

Instellingen om de datum, tijd, datum- of tijdsnotatie of de eerste dag van de week in te stellen. Met de optie *Notities autom. verw.* kunt u instellen dat oude notities na een bepaalde tijd automatisch moeten worden verwijderd. De herhalingsnotities voor bijvoorbeeld verjaardagen worden echter niet verwijderd.



Een agendanotitie toevoegen

Zie [Tekst intoetsen](#) op pagina 35 voor het intoetsen van letters en cijfers.

Druk op **Menu** en selecteer achtereenvolgens *Organiser* en *Agenda*. Ga naar de gewenste datum, druk op **Opties** en selecteer *Notitie maken*. Selecteer een van de volgende notietypen:

-  *Vergadering* – toets de notitie in (of druk op **Opties** en zoek de naam op in de lijst met contacten) en druk op **Opslaan**. Toets vervolgens de locatie voor de vergadering in en druk op **Opslaan**. Voer de begin- en einddatum en de begin- en eindtijd voor de vergadering in. Als u een waarschuwingstoon voor de notitie wilt instellen, selecteert u *Met geluid* of *Stil* (geen waarschuwingstoon) en stelt u de tijd voor het signaal in.
-  *Oproep* – toets het telefoonnummer in en druk op **Opslaan**. Toets de naam in en druk op **Opslaan**. (In plaats van het telefoonnummer in te toetsen, kunt u ook op **Opties** drukken om de naam en het nummer op te halen uit de lijst met contacten.) Voer de tijd voor de oproep in. Als u een waarschuwingstoon voor de notitie wilt instellen, selecteert u *Met geluid* of *Stil* (geen waarschuwingstoon) en stelt u de tijd voor het signaal in.
-  *Verjaardag* – toets de naam van de persoon in (of druk op **Opties** en zoek de naam op in de lijst met contacten) en druk op **Opslaan**. Toets vervolgens het

geboortjaar in en druk op **OK**. Als u een waarschuwingstoon voor de notitie wilt instellen, selecteert u *Met geluid* of *Stil* (geen waarschuwingstoon) en stelt u de tijd voor het signaal in.

-  *Memo* – toets de notitie in en druk op **Opslaan**. Voer de begin- en einddatum voor de notitie in. Als u een waarschuwingstoon voor de notitie wilt instellen, selecteert u *Met geluid* of *Stil* (geen waarschuwingstoon) en stelt u de tijd voor het signaal in.
-  *Herinnering* – toets het onderwerp voor de herinnering in en druk op **Opslaan**. Als u een waarschuwingstoon voor de notitie wilt instellen, selecteert u *Alarm aan* en stelt u de tijd voor het signaal in.

Als een waarschuwingstoon is ingesteld, wordt het pictogram  weergegeven wanneer u de notities weergeeft.

Notitiemelding

Er klinkt een pieptoon en de notitie wordt weergegeven. Als een notitie van het type  wordt weergegeven, kunt u het weergegeven nummer kiezen door op de gesprekstoets te drukken.

- Als u de waarschuwingstoon wilt uitschakelen zonder de notitie te bekijken, drukt u op **Uit**.
- Als u de waarschuwingstoon wilt uitschakelen en de notitie wilt bekijken, drukt u op **Bekijken**. Druk op **Snooze** als de waarschuwingstoon na tien minuten opnieuw moet klinken.

Taken

U kunt een notitie opslaan voor een taak die u moet uitvoeren, een prioriteitsniveau voor de notitie instellen en de taak als voltooid markeren als u de taak hebt uitgevoerd. De notities kunt u sorteren op prioriteit of op datum.

De takenlijst maakt gebruik van het gedeelde geheugen (zie [Gedeeld geheugen](#) op pagina 12).

Druk op **Menu** en selecteer achtereenvolgens *Organiseren* en *Taken*.

Druk op **Toevgn** om een notitie te maken. Toets de notitie in, druk op **Opties** en druk op *Opslaan*. Selecteer de prioriteit van de notitie: *Hoog*, *Gemiddeld* of *Laag*. De deadline voor de notitie wordt automatisch zonder geluid ingesteld. Als u de deadline wilt wijzigen, opent u de notitie en selecteert u de optie voor de deadline.

U kunt ook naar de notitie gaan en op **Bekijken** of **Opties** drukken.

- Als u een nieuwe notitie wilt toevoegen, drukt u op **Opties** en selecteert u *Toevoegen*.
- U kunt de geselecteerde notitie ook weergeven en verwijderen, en alle notities verwijderen die u als voltooid hebt gemarkeerd. U kunt de notities sorteren op prioriteit of op deadline, een notitie opslaan als agendanotitie of de agenda openen.

Terwijl een notitie wordt weergegeven, kunt u bijvoorbeeld een optie selecteren om de geselecteerde notitie te wijzigen, de deadline of prioriteit voor de notitie te wijzigen of de notitie als voltooid te markeren.

Notities

U kunt de toepassing Notities gebruiken om notities in te toetsen en via infrarood, draadloze Bluetooth-technologie, SMS of MMS naar compatibele apparaten te zenden.

De toepassing Notities maakt gebruik van het gedeelde geheugen (zie [Gedeeld geheugen](#) op pagina 12).

Druk op **Menu** en selecteer achtereenvolgens *Organiseren* en *Notities*. U wordt gevraagd om de datum en tijd in te stellen als deze nog niet zijn ingesteld toen u met de notitie begon.

Als u een nieuwe notitie wilt toevoegen, drukt u op **Notitie** of drukt u op **Opties** en selecteert u *Notitie maken*. Toets de notitie in, druk op **Opties** en selecteer *Opslaan*.

U kunt ook naar een notitie gaan en op **Bekijken** drukken of op **Opties** drukken om de opties voor notities weer te geven.

Gegevens bijwerken (synchroniseren)

Door synchronisatie kunt u de gegevens in de agenda en de lijst met contacten opslaan op een externe internetserver (netwerkdienst) of een compatibele pc. Als u gegevens hebt opgeslagen op een internetserver, kunt u de synchronisatiesessie starten vanaf de telefoon. U kunt de gegevens in de lijst met contacten, de agenda en de notities van de telefoon ook vanaf de pc synchroniseren met de gegevens op een compatibele pc. De contactgegevens op de SIM-kaart worden niet gesynchroniseerd. Wanneer u tijdens het synchroniseren een oproep beantwoordt, wordt de synchronisatiesessie beëindigd en moet u deze opnieuw starten.

Synchroniseren vanaf de telefoon

Voordat u kunt synchroniseren vanaf de telefoon, moet u zich abonneren op een synchronisatiedienst en de configuratie-instellingen opvragen bij uw provider. Informeer bij uw netwerkoperator of serviceprovider naar de beschikbaarheid van en de instellingen voor de synchronisatiedienst.

De synchronisatie starten vanaf de telefoon:

1. Activeer de verbindinginstellingen voor de synchronisatiesessie. Zie [Instellingen voor synchronisatie vanaf de telefoon](#) op pagina 111.
2. Druk op **Menu** en selecteer achtereenvolgens *Organiser*, *Synchronisatie*, *Server-synchronisatie* en *Te synchr. gegevens*. Markeer de gegevens die u wilt synchroniseren en druk op **OK**.
3. Druk op **Menu** en selecteer achtereenvolgens *Organiser*, *Synchronisatie*, *Server-synchronisatie* en *Synchroniseren*.
4. De gemarkeerde gegevens in de actieve set worden gesynchroniseerd na uw bevestiging.

Als de lijst met contacten en de agenda vol zijn, kan het synchroniseren bij een eerste synchronisatiesessie of na een onderbroken synchronisatiesessie wel 30 minuten duren.

Instellingen voor synchronisatie vanaf de telefoon

U kunt de synchronisatie-instellingen ontvangen in een configuratiebericht van de netwerkoperator of serviceprovider. Informeer bij uw netwerkoperator of serviceprovider naar de beschikbaarheid van en de instellingen voor de synchronisatiedienst. Zie [Dienst voor configuratie-instellingen](#) op pagina 15 voor

meer informatie over het ontvangen van instellingen in een configuratiebericht. Zie [Configuratie-instellingen](#) op pagina 91 voor meer informatie over het handmatig invoeren van de instellingen.

Druk op **Menu** en selecteer achtereenvolgens *Organiser*, *Synchronisatie* en *Server-synchronisatie* en *Synchr.instellingen*. Selecteer

1. *Configuratie*, ga naar de serviceprovider waarvan u de instellingen wilt activeren en druk op **Select..**
2. *Account* voor een overzicht van accounts die beschikbaar zijn bij de serviceprovider. Als er meerdere accounts worden weergegeven, selecteert u de account die u wilt gebruiken.

Synchroniseren vanaf een compatibele pc

Als u de lijst met contacten, de agenda en de notities wilt synchroniseren vanaf de pc, moet u een infraroodverbinding of Bluetooth-verbinding gebruiken.

Bovendien moet de PC Suite-software voor de telefoon op de pc zijn geïnstalleerd. Start de synchronisatiesessie met PC Suite op de pc.

Zorg dat de standby-modus is geactiveerd en dat de tijd en datum zijn ingesteld.

■ Web

U hebt toegang tot verschillende mobiele internetdiensten met de browser van de telefoon.



Informeer bij de serviceprovider waarvan u een dienst wilt gebruiken naar de beschikbaarheid en tarieven van deze dienst. Serviceproviders verstrekken u ook de instructies voor het gebruik van hun diensten.

Met de browser van de telefoon kunt u diensten weergeven die op hun pagina's gebruikmaken van WML (Wireless Mark-Up Language) of xHTML (extensible HyperText Markup Language). De weergave kan verschillen, afhankelijk van de displaygrootte. Mogelijk worden niet alle gegevens op de internetpagina's weergegeven.



Belangrijk: Gebruik alleen diensten die u vertrouwt en die een goede beveiliging tegen schadelijke software bieden.

Basisstappen voor het activeren en gebruiken van diensten

1. Sla de dienstinstellingen op die nodig zijn voor toegang tot de gewenste dienst. Zie pagina [113](#).
2. Maak verbinding met de gewenste dienst. Zie pagina [114](#).
3. Start een browsersessie door de pagina's van de dienst. Zie pagina [115](#).
4. Beëindig de verbinding met de dienst als u klaar bent. Zie pagina [117](#).

De telefoon instellen voor een dienst

In de telefoon zijn mogelijk enkele dienstinstellingen opgeslagen. U kunt extra dienstinstellingen in een configuratiebericht ontvangen van de netwerkoperator of serviceprovider die de gewenste dienst aanbiedt.

Zie [Dienst voor configuratie-instellingen](#) op pagina [15](#) en [Configuratie-instellingen](#) op pagina [91](#) voor meer informatie over het ontvangen van dienstinstellingen in een configuratiebericht.

Neem voor meer informatie en voor de juiste instellingen contact op met de netwerkoperator of serviceprovider die de gewenste dienst aanbiedt.

Verbinding maken met een dienst

Controleer of de webinstellingen van de gewenste dienst zijn geactiveerd. Druk op **Menu** en selecteer achtereenvolgens *Web*, *Instellingen* en *Configuratie-instellingen* om de instellingen te activeren. Selecteer *Configuratie* en selecteer de configuratie die u wilt activeren.

U kunt op een van de volgende manieren verbinding maken met het web:

- Open de startpagina, bijvoorbeeld de homepage van de serviceprovider: Druk op **Menu** en selecteer achtereenvolgens *Web* en *Home*.
- Selecteer een bookmark van de dienst: druk op **Menu**, selecteer achtereenvolgens *Web* en *Bookmarks* en selecteer een bookmark. Als de bookmark niet werkt met de huidige dienstinstellingen, activeert u een andere set dienstinstellingen en probeert u het nogmaals.
- Selecteer het laatste webadres: Druk op **Menu** en selecteer achtereenvolgens *Web* en *Laatste webadres*.
- Voer het adres van de dienst in:
druk op **Menu** en selecteer achtereenvolgens *Web* en *Ga naar adres*. Toets het adres van de dienst in, druk op **Opties** en selecteer *Akkoord*.

Browse door de pagina's van een dienst

Nadat u verbinding met de dienst hebt gemaakt, kunt u door de pagina's van de dienst browsen. De functies van de telefoontoetsen kunnen per dienst verschillen. Volg de instructies in het display van de telefoon. Neem contact op met uw serviceprovider voor meer informatie.

Als GPRS is geselecteerd als de gegevensdrager, wordt tijdens het browsen het pictogram  linksboven in het display weergegeven. Als een oproep of tekstbericht binnenkomt of als u belt terwijl een (E)GPRS-verbinding actief is, wordt het pictogram  linksboven in het display weergegeven. Hiermee wordt aangegeven dat de (E)GPRS-verbinding is onderbroken. Na een oproep probeert de telefoon de (E)GPRS-verbinding opnieuw tot stand te brengen.

De toetsen van de telefoon gebruiken tijdens het browsen

- Gebruik de draaitoets om door de pagina te bladeren.
- Als u een gemarkeerd item wilt selecteren, drukt u op de **gesprekstoets**. U kunt ook op **Opties** drukken om de optie voor het openen van de koppeling te selecteren.
- U kunt letters, cijfers of speciale tekens invoeren door op de middelste selectietoets te drukken en de tekens één voor één in de tekenbalk te selecteren.

Opties tijdens het browsen

Druk op **Opties** voor de volgende mogelijkheden. Mogelijk biedt uw serviceprovider nog andere opties. Selecteer

- *Rechts-links* of *Omhoog-omlaag* om de schuifrichting van een pagina te wijzigen.
- *Snelkoppelingen* om een nieuwe lijst te openen met opties die bijvoorbeeld specifiek bij de pagina horen.
- *Home* om de homepage van de geselecteerde serviceprovider te openen.
- *Bookmark toevoegen* om de pagina op te slaan als bookmark.
- *Bookmarks*. Zie *Bookmarks* op pagina 119.
- *Paginaopties* om opties voor de huidige pagina weer te geven.
- *Geschiedenis* om een lijst met de laatst bezochte URL's weer te geven.
- *Download links* om een lijst te open met bookmarks die u kunt downloaden.
- *Opslaan in map* om de huidige pagina op te slaan in een downloadmap.
- *Overige opties* om een lijst te openen met andere opties, bijvoorbeeld beveiligingsopties.
- *Opnieuw laden* om de huidige pagina opnieuw te laden en bij te werken.
- *Afsluiten*. Zie *De verbinding met een dienst verbreken* op pagina 117.

Direct bellen

De browser ondersteunt functies waartoe u toegang hebt tijdens het browsen. U kunt telefoneren, DTMF-tonen zenden terwijl u telefoneert en een naam en telefoonnummer van een pagina opslaan.

Het cachegeheugen

De opgevraagde gegevens of diensten worden opgeslagen in de cache van de telefoon. Het cachegeheugen leegmaken:

- druk tijdens het browsen op **Opties** en selecteer achtereenvolgens *Overige opties* en *Cache wissen*, of
- druk vanuit de standby-modus op **Menu** en selecteer achtereenvolgens *Web* en *Cache wissen*.

Een cache is een geheugenlocatie die wordt gebruikt om gegevens tijdelijk op te slaan. Als u toegang hebt gezocht of gehad tot vertrouwelijke informatie waarvoor u een wachtwoord moet opgeven, kunt u de cache van het apparaat na gebruik beter legen. De informatie of de diensten waartoe u toegang hebt gehad, worden namelijk in de cache opgeslagen.

De verbinding met een dienst verbreken

Als u het browsen wilt stoppen en de verbinding wilt beëindigen, drukt u op **Opties** en selecteert u *Afsluiten*.

U kunt ook tweemaal op de eindtoets drukken of de eindtoets ingedrukt houden.

Weergave-instellingen van de browser

Druk tijdens het browsen op **Opties** en selecteer *Overige opties* en *Weergave-instell.*, of druk vanuit de standby-modus op **Menu** en selecteer achtereenvolgens *Web*, *Instellingen* en *Weergave-instellingen*. Selecteer

- *Tekstterugloop*. Selecteer *Aan* als u wilt dat de tekst doorloopt op de volgende regel. Als u *Uit* selecteert, wordt de tekst afgekapt.

- *Lettergrootte* en kies een grootte.
- *Afbeeldingen tonen*. Selecteer *Nee* als u afbeeldingen op de pagina niet wilt weergeven. Dit kan het browsen op pagina's met veel afbeeldingen versnellen.
- *Waarschuwingen*. Selecteer *Wrsch. onbeveil. verb.* en *Ja* om in te stellen dat een waarschuwingssignaal klinkt wanneer een beveiligde verbinding tijdens het browsen verandert in een onbeveiligde verbinding. Selecteer *Wrsch. onbev. items* en *Ja* om in te stellen dat een waarschuwingssignaal klinkt wanneer een beveiligde pagina een onbeveiligd item bevat. De waarschuwingssignalen zijn geen garantie voor een beveiligde verbinding. Zie [Browserbeveiliging](#) op pagina 122 voor meer informatie.
- *Tekencodering* om de tekenset te selecteren die moet worden gebruikt voor de weergave van browserpagina's die geen codegegevens bevatten of om in te stellen of altijd van UTF-8-codering gebruik moet worden gemaakt wanneer een webadres naar een compatibele telefoon wordt verzonden.

Cookies

Een cookie bestaat uit gegevens die een site opslaat in het cachegeheugen in de telefoon. Deze gegevens kunnen bijvoorbeeld uw gebruikersgegevens of browservoorkeuren zijn. Cookies blijven opgeslagen totdat u het cachegeheugen leegmaakt (zie [Het cachegeheugen](#) op pagina 117).

1. Druk tijdens het browsen op *Opties* en selecteer achtereenvolgens *Overige opties*, *Beveiliging* en *Cookie-instellingen*, of druk vanuit de standby-modus op *Menu* en selecteer achtereenvolgens *Web*, *Instellingen*, *Beveiligingsinstellingen* en *Cookies*.

2. Selecteer *Toestaan* om het ontvangen van cookies toe te staan of *Weigeren* om cookies te verbieden.

Bookmarks

U kunt adressen van pagina's in het telefoongeheugen opslaan als bookmark.

1. Druk tijdens het browsen op *Opties* en selecteer *Bookmarks*, of druk vanuit de standby-modus op *Menu* en selecteer achtereenvolgens *Web* en *Bookmarks*.
2. Ga naar de gewenste bookmark en druk op *Select*. om verbinding te maken met de pagina die aan de bookmark is gekoppeld.

U kunt ook *Opties* selecteren en de naam en het adres van de geselecteerde bookmark weergeven, de geselecteerde bookmark wijzigen of verwijderen, de bookmark naar een andere telefoon zenden als bookmark of als tekstbericht en een nieuwe bookmark maken.

In het apparaat zijn mogelijk een aantal bookmarks voorgeïnstalleerd voor sites die niet met Nokia verbonden zijn. Deze sites worden niet door Nokia gegarandeerd of ondersteund. Als u deze sites wilt bezoeken, moet u op het gebied van beveiliging of inhoud dezelfde voorzorgsmaatregelen treffen als die u voor andere sites treft.

Een bookmark ontvangen

Wanneer u een bookmark (verzonden als bookmark) hebt ontvangen, wordt *1 bookmark ontvangen*. Druk op *Tonen* om de bookmark weer te geven. Druk op *Opslaan* als u de bookmark wilt opslaan. Druk op *Opties* en selecteer *Bekijken* om

de details weer te geven of selecteer *Verwijderen* om de bookmark te verwijderen. Als u de bookmark direct na ontvangst wilt verwijderen, drukt u op **Uit** en **OK**.

Downloaden

Als u meer tonen, afbeeldingen, videoclipen of thema's naar de telefoon wilt downloaden (netwerkdienst), drukt u op **Menu** en selecteert u achtereenvolgens *Web* en *Download links*.

Selecteer *Beltonendownlds*, *Grafische downloads*, *Videodownloads* of *Themadownloads*.



Belangrijk: Installeer en gebruik alleen toepassingen en andere software van bronnen die voldoende beveiliging bieden tegen schadelijke software.

Informeer bij de netwerkoperator en/of serviceprovider naar de beschikbaarheid en tarieven van de verschillende diensten.

Dienstinbox

De telefoon kan dienstberichten ontvangen die door de serviceprovider worden gezonden (netwerkdienst). Dienstberichten zijn berichtgevingen, bijvoorbeeld in de vorm van nieuwskoppen. Deze kunnen een tekstbericht of het adres van een dienst bevatten.

U kunt de *Dienstinbox* openen vanuit de standby-modus wanneer u een dienstbericht hebt ontvangen door op **Tonen** te drukken.

Als u op **Uit** drukt, wordt het bericht verplaatst naar de *Dienstinbox*. Als u de *Dienstinbox* later wilt activeren, drukt u op **Menu** en selecteert u achtereenvolgens *Web* en *Dienstinbox*.

Als u de *Dienstinbox* wilt activeren tijdens het browsen, drukt u op **Opties** en selecteert u achtereenvolgens *Overige opties* en *Dienstinbox*. Ga naar het gewenste bericht, druk op **Downldn** om de browser te activeren en de gemarkeerde content te downloaden of druk op **Opties** en selecteer *Details* om uitgebreide informatie over het dienstbericht weer te geven of selecteer *Verwijderen* om het bericht te verwijderen.

Instellingen dienstinbox

Druk op **Menu** en selecteer achtereenvolgens *Web*, *Instellingen* en *Instellingen dienstinbox*.

- Selecteer *Dienstberichten* en *Aan* (of *Uit*) om de telefoon in te stellen op het ontvangen (of weigeren) van dienstberichten.
- Selecteer *Berichtfilter* en *Aan* om in te stellen dat de telefoon alleen dienstberichten ontvangt van content die door de serviceprovider wordt geleverd. Selecteer *Vertrwde kanalen* om een lijst weer te geven met goedgekeurde contentkanalen.
- Selecteer *Autom. verbinden*. Als u de telefoon hebt ingesteld op het ontvangen van dienstberichten en *Aan* selecteert, wordt de browser automatisch geactiveerd vanuit de standby-modus wanneer een dienstbericht is ontvangen.

Als u *Uit* selecteert, wordt de browser alleen geactiveerd als u *Downldn* selecteert wanneer een dienstbericht is ontvangen.

Browserbeveiliging

Voor sommige diensten, zoals bankdiensten of on line aankopen, zijn beveiligingsfuncties vereist. Voor deze verbindingen hebt u beveiligingscertificaten nodig, en mogelijk een beveiligingsmodule die wellicht op de SIM-kaart beschikbaar is. Neem contact op met uw serviceprovider voor meer informatie.

Beveiligingsmodule

De beveiligingsmodule alsmede persoonlijke en publieke sleutels voor het werken met de certificaten. Het doel van de beveiligingsmodule is de beveiligingsdiensten te verbeteren voor toepassingen waarvoor een browserverbinding nodig is. Bovendien biedt de module de mogelijkheid een digitale handtekening te gebruiken. De certificaten worden in de beveiligingsmodule opgeslagen door de serviceprovider.

Druk op **Menu** en selecteer achtereenvolgens *Web, Instellingen, Beveiligingsinstellingen* en *Instellingen beveiligingsmodule*. Selecteer

- *Gegevens beveiligingsmodule* om de titel, status, fabrikant en het serienummer van de beveiligingsmodule weer te geven.
- *PIN-verzoek module* om in te stellen dat de module-PIN gevraagd moet worden voor diensten die door de beveiligingsmodule worden geboden. Toets de code in en selecteer *Aan*. Als u het verzoek om de module-PIN wilt uitschakelen, selecteert u *Uit*.

- *PIN voor module wijzigen* om de module-PIN te wijzigen als dit door de beveiligingsmodule wordt toegestaan. Toets de huidige module-PIN in en toets vervolgens tweemaal de nieuwe code in.
- *Ondertekenings-PIN wijzigen*. Selecteer de ondertekings-PIN die u wilt wijzigen. Toets de huidige PIN-code in en toets vervolgens tweemaal de nieuwe code in.

Zie ook [Toegangscodes](#) op pagina 13.

Certificaten

Er zijn drie soorten certificaten: servercertificaten, autorisatiecertificaten en gebruikerscertificaten.

- De telefoon gebruikt een servercertificaat om een beter beveiligde verbinding tot stand te brengen met de server. De telefoon ontvangt het servercertificaat van de serviceprovider voordat de verbinding tot stand wordt gebracht. De geldigheid van het certificaat wordt vervolgens gecontroleerd aan de hand van de autorisatiecertificaten die in de telefoon zijn opgeslagen. Servercertificaten worden niet opgeslagen.

Als de gegevenstransmissie tussen de telefoon en de contentserver is gecodeerd, wordt tijdens een verbinding het beveiligingspictogram  weergegeven.

Het beveiligingspictogram geeft niet aan dat de datatransmissie tussen de gateway en de inhoudserver (plaats waar de opgevraagde bron is opgeslagen) beveiligd is. De serviceprovider beveiligt de gegevensoverdracht tussen de gateway en de contentserver.

- Autorisatiecertificaten worden door sommige diensten, zoals bankdiensten, gebruikt voor het controleren van de geldigheid van andere certificaten. Autorisatiecertificaten kunnen in de beveiligingsmodule zijn opgeslagen door de serviceprovider, of kunnen worden opgehaald van het netwerk als de dienst het gebruik van autorisatiecertificaten ondersteunt.
- Gebruikerscertificaten worden uitgegeven door een certificerende autoriteit. Gebruikerscertificaten zijn bijvoorbeeld nodig voor digitale handtekeningen en verbinden de gebruiker aan een bepaalde persoonlijke sleutel in een beveiligingsmodule.



Belangrijk: Verwittigt u ervan dat, zelfs als het gebruik van certificaten de risico's van externe verbindingen en de installatie van software aanzienlijk beperkt, de certificaten wel op de juiste wijze gebruikt moeten worden om te kunnen profiteren van een verbeterde beveiliging. De aanwezigheid van een certificaat biedt op zichzelf geen enkele beveiliging; de beveiliging wordt pas verbeterd als de certificaten correct, authentiek of vertrouwd zijn.

Certificaten hebben een beperkte levensduur. Als wordt aangegeven dat het certificaat is verlopen of dat het nog niet geldig is, terwijl het certificaat geldig zou moeten zijn, controleert u dan of de huidige datum en tijd van het apparaat goed zijn ingesteld.

Voordat u certificaatinstellingen wijzigt, moet u controleren of de eigenaar van het certificaat kan worden vertrouwd en of het certificaat werkelijk van de opgegeven eigenaar afkomstig is.

Digitale handtekening

U kunt via de telefoon met digitale handtekeningen ondertekenen als uw SIM-kaart voorzien is van beveiligingsmodule. De handtekening kan naar u terug worden herleid via de persoonlijke sleutel in de beveiligingsmodule en via het gebruikerscertificaat dat werd gebruikt om de handtekening uit te voeren. Het ondertekenen met de digitale handtekening kan hetzelfde zijn als uw handtekening zetten onder een factuur, overeenkomst of ander document op papier.

Selecteer een koppeling op een pagina, bijvoorbeeld de titel van het boek dat u wilt aanschaffen en de prijs van het boek. De te ondertekenen tekst (mogelijk inclusief het bedrag, de datum, enzovoort) wordt weergegeven.

Controleer of de koptekst *Lezen* en het pictogram voor digitale ondertekening  worden weergegeven.



Opmerking: Als het pictogram voor digitale ondertekening niet wordt weergegeven, wilt dit zeggen dat er een beveiligingsprobleem is en dat u geen persoonlijke gegevens, zoals een ondertekenings-PIN, moet invoeren.

Voordat u de tekst ondertekent, leest u eerst alle informatie. Vervolgens selecteert u *Tekenen*.

De tekst past mogelijk niet geheel in het display. Blader eerst door de hele tekst voordat u ondertekent.

Selecteer het gewenste gebruikerscertificaat. Toets de ondertekenings-PIN (zie [Algemene informatie](#) op pagina 12) in en druk op **OK**. Het pictogram voor digitale ondertekening verdwijnt en de dienst geeft mogelijk een bevestiging van uw aankoop weer.

■ SIM-diensten



Naast de functies die in de telefoon zelf beschikbaar zijn, kan uw SIM-kaart extra diensten bieden die u kunt activeren via dit menu. Dit menu wordt uitsluitend weergegeven als dit door de SIM-kaart wordt ondersteund. De naam en inhoud van het menu zijn afhankelijk van de SIM-kaart.

Raadpleeg de leverancier van uw SIM-kaart (bijvoorbeeld uw netwerkoperator, serviceprovider of andere leverancier) voor informatie over de beschikbare SIM-diensten, de tarieven en het gebruik van deze SIM-diensten.

Afhankelijk van de operator, kunt u de telefoon zo instellen dat de bevestigingsberichten worden weergegeven die tussen uw telefoon en het netwerk worden uitgewisseld bij gebruik van de SIM-kaartdiensten. Hiervoor selecteert u de optie *Vragen* in het menu *SIM-acties bevest.* onder *Telefooninstellingen*.

U moet mogelijk een tekstbericht verzenden of een betaalde telefonische oproep uitvoeren om deze diensten te activeren.

■ Cijferinvoer



Met behulp van deze functie kunt u de cijfermodus activeren, zodat u kunt bellen of andere bewerkingen kunt uitvoeren met het ingevoerde telefoonnummer.

Druk op **Menu**, selecteer *Cijferinvoer* en voer het gewenste nummer in. Druk op **Opties** en selecteer

- *Opslaan* om het nummer aan uw contactpersonen toe te voegen.
- *Cursor verpltsn* om de cursormodus te wijzigen.
- *Toev. aan contact* om het nummer toe te voegen aan een contactpersoon die al in de lijst met contacten is opgeslagen.
- *Bericht zenden* om een bericht op te stellen en aan dit nummer te zenden.
- *Bellen* om dit nummer te bellen.

6. Pc-verbinding

U kunt e-mailberichten verzenden en ontvangen en verbinding maken met internet terwijl de telefoon via infrarood of een Bluetooth-verbinding is aangesloten op een compatibele pc. U kunt de telefoon gebruiken met verschillende toepassingen voor pc-connectiviteit en gegevenscommunicatie. Met PC Suite kunt u bijvoorbeeld contactgegevens, agendanotities en andere notities synchroniseren tussen de telefoon en de compatibele pc of een externe internetserver (netwerkdienst).

Meer informatie en bestanden die u kunt downloaden (bijvoorbeeld PC Suite) vindt u op de ondersteuningspagina van de website van Nokia, <www.nokia.com/support>.

■ PC Suite

PC Suite bevat de volgende toepassingen (in alfabetische volgorde):

- **HTML Help** voor ondersteuning bij het gebruik van de toepassing.
- **Nokia Connection Manager** om het verbindingstype tussen de pc en de telefoon te selecteren.
- **Nokia Contacts Editor** om contacten in de telefoon te wijzigen.
- **Nokia Content Copier** om een reservekopie van de persoonlijke gegevens in de telefoon te maken en te herstellen op de pc of de telefoon. Deze toepassing ondersteunt ook het overbrengen van gegevens naar een andere compatibele Nokia-telefoon.

- **Nokia Image Converter** om afbeeldingen in ondersteunde indelingen geschikt te maken voor gebruik in multimedieberichten of als achtergrond en om afbeeldingen naar de telefoon over te brengen.
- **Nokia Modem Options** bevat instellingen voor HSCSD- en GPRS-verbindingen.
- **Nokia Multimedia Player** om geluidsclips, afbeeldingen, videoclipps en multimedieberichten af te spelen op de pc. In Multimedia Player kunt u de multimedia-content weergeven die u op de telefoon of via e-mail hebt ontvangen.
- **Nokia PC Sync** om de lijst met contacten, agenda- en takenlijstnotities te synchroniseren tussen de telefoon en een compatibele pc.
- **Nokia Phone Browser** om de inhoud van de map Galerij van de telefoon op een compatibele pc weer te geven. U kunt bladeren door afbeelding- en geluidsbestanden, bestanden in het telefoongeheugen wijzigen en bestanden uitwisselen tussen de telefoon en de pc.
- **Nokia Sound Converter** om polyfone beltonen te wijzigen zodat deze een geschikte indeling hebben voor de telefoon en om de beltonen over te brengen naar de telefoon.
- **Nokia Text Editor** om tekstberichten te verzenden.

Op bepaalde afbeeldingen, beltonen en andere inhoud rust mogelijk copyright, wat betekent dat de desbetreffende inhoud niet mag worden gekopieerd, gewijzigd, overgedragen of doorgestuurd.

(E)GPRS, HSCSD en CSD

U kunt EGPRS– (Enhanced GPRS), GPRS– (General Packet Radio Service), HSCSD– (High Speed Circuit Switched Data) en CSD– (Circuit Switched Data, *GSM–gegevens*) gegevensdiensten voor de telefoon gebruiken.

Informeer bij uw netwerkoperator of serviceprovider naar de beschikbaarheid en abonnementsmogelijkheden van de gegevensdiensten.

Het gebruik van HSCSD–diensten belast de batterij van de telefoon zwaarder dan gewone spraak– of gegevensoproepen. Mogelijk moet u de telefoon tijdens datatransmissies aansluiten op een lader.

Zie [\(E\)GPRS–modeminstellingen](#) op pagina 86.

■ Toepassingen voor gegevenscommunicatie gebruiken

Raadpleeg de documentatie bij de toepassing voor meer informatie over het gebruik van toepassingen voor gegevenscommunicatie.

Als een pc–verbinding actief is, wordt het gebruik van de telefoon om te bellen en oproepen te beantwoorden afgeraden omdat dit de werking kan storen.

U krijgt betere prestaties als u de telefoon tijdens datatransmissies met de toetsen naar beneden op een stevige ondergrond plaatst. Zorg ervoor dat de telefoon tijdens een dataoproep niet beweegt en houd de telefoon dan niet in uw hand.

7. Informatie over de batterij

■ Opladen en ontladen

Het apparaat werkt op een oplaadbare batterij. De volledige capaciteit van een nieuwe batterij wordt pas benut nadat de batterij twee of drie keer volledig is opgeladen en ontladen. De batterij kan honderden keren worden opgeladen en ontladen maar na verloop van tijd treedt slijtage op. Wanneer de gesprekstijd en stand-by-tijd aanmerkelijk korter zijn dan normaal, kunt u beter een nieuwe batterij kopen. Neem contact op met een bevoegd servicepunt voor het vervangen van de batterij. Probeer dit niet zelf te doen. Gebruik alleen batterijen die door Nokia zijn goedgekeurd en laad de batterij alleen opnieuw op met laders die door Nokia zijn goedgekeurd en bestemd zijn voor dit apparaat.

Een aantal praktische regels voor het gebruik van accessoires

- Laad de batterij alleen opnieuw op met laders die door Nokia zijn goedgekeurd en bestemd zijn voor dit apparaat.
- Haal de lader uit het stopcontact wanneer u deze niet gebruikt. Sluit de batterij niet te lang aan op een lader. De levensduur van de batterij kan afnemen wanneer deze wordt overladen. Als een volledig opgeladen batterij niet wordt gebruikt, wordt deze na verloop van tijd automatisch ontladen. Extreme temperaturen kunnen de oplaadcapaciteit van de batterij negatief beïnvloeden.
- Gebruik de batterij alleen voor het doel waarvoor deze bestemd is. Gebruik nooit een beschadigde lader of batterij.
- Let op dat u geen kortsluiting veroorzaakt in de batterij. Dit kan bijvoorbeeld gebeuren wanneer een metalen voorwerp zoals een munt, paperclip of pen direct contact maakt met de positieve (+) en negatieve (-) poolklemmen van de batterij. (De poolklemmen zien

eruit als metalen strips.) Dit kan bijvoorbeeld gebeuren wanneer u een reservebatterij in uw zak of tas hebt. Kortsluiting van de poolklemmen kan schade veroorzaken aan de batterij of aan het voorwerp waarop deze is aangesloten.

- De capaciteit en de levensduur van batterijen nemen af wanneer u deze op hete of koude plaatsen bewaart (zoals in een afgesloten auto in de zomer of in winterse omstandigheden). Probeer ervoor te zorgen dat de omgevingstemperatuur van de batterij tussen de 15° C en 25° C ligt. Een apparaat met een warme of koude batterij kan gedurende bepaalde tijd onbruikbaar zijn, zelfs wanneer de batterij volledig is opgeladen. De batterijprestaties zijn beduidend minder in temperaturen onder het vriespunt.
- Gooi batterijen nooit in vuur. De batterij kan hierdoor ontploffen. Batterijen kunnen ook ontploffen als ze beschadigd zijn. Verwerk batterijen in overeenstemming met de lokale regelgeving. Lever batterijen indien mogelijk in voor recycling. Gooi batterijen niet weg met het huishoudafval.

VERZORGING EN ONDERHOUD

Uw apparaat is een product van toonaangevend ontwerp en vakmanschap en moet met zorg worden behandeld. De tips hieronder kunnen u helpen om de garantie te behouden.

- Houd het apparaat droog. Neerslag, vochtigheid en allerlei soorten vloeistoffen of vocht kunnen mineralen bevatten die corrosie van elektronische schakelingen veroorzaken.
- Gebruik of bewaar het apparaat niet op stoffige, vuile plaatsen. De bewegende onderdelen en elektronische onderdelen kunnen beschadigd raken.
- Bewaar het apparaat niet op plaatsen waar het heet is. Hoge temperaturen kunnen de levensduur van elektronische apparaten bekorten, batterijen beschadigen en bepaalde kunststoffen doen smelten of vervormen.
- Bewaar het apparaat niet op plaatsen waar het koud is. Wanneer het apparaat weer de normale temperatuur krijgt, kan binnen in het apparaat vocht ontstaan, waardoor elektronische schakelingen beschadigd kunnen raken.
- Probeer het apparaat niet open te maken op een andere manier dan in deze handleiding wordt voorgeschreven.
- Laat het apparaat niet vallen en stoot of schud niet met het apparaat. Een ruwe behandeling kan de interne elektronische schakelingen en fijne mechaniek beschadigen.
- Gebruik geen agressieve chemicaliën, oplosmiddelen of sterke reinigingsmiddelen om het apparaat schoon te maken.
- Verf het apparaat niet. Verf kan de bewegende onderdelen van het apparaat blokkeren en de correcte werking belemmeren.
- Gebruik laders alleen binnenshuis.

- Maak de lenzen (zoals de cameralens, nabijheidsensor en lichtsensoren) schoon met een zachte, schone, droge doek.
- Gebruik alleen de meegeleverde of een goedgekeurde vervangingsantenne. Niet-goedgekeurde antennes, aanpassingen of toebehoren kunnen het apparaat beschadigen en kunnen in strijd zijn met de regelgeving met betrekking tot radioapparaten.

Alle bovenstaande tips gelden voor het apparaat, de batterij, de lader en andere toebehoren. Neem contact op met het dichtstbijzijnde bevoegde servicepunt als een van de apparaten niet goed werkt.

AANVULLENDE VEILIGHEIDSINFORMATIE

Het apparaat en de toebehoren kunnen kleine onderdelen bevatten. Houd deze onderdelen buiten bereik van kleine kinderen.

■ Verkeersveiligheid

Gebruik geen handtelefoon terwijl u een auto bestuurt. Bewaar de telefoon altijd in de houder; leg de telefoon niet op de passagiersstoel of op een plaats waar de telefoon los kan raken bij een botsing of wanneer u plotseling moet remmen.

Verkeersveiligheid heeft altijd voorrang!

■ Gebruiksomgeving

Houd u aan speciale voorschriften die in een bepaald gebied van kracht zijn en schakel het apparaat altijd uit op plaatsen waar het verboden is het apparaat te gebruiken of waar het gebruik ervan storing of gevaar kan veroorzaken. Gebruik het apparaat alleen in de normale posities. Gebruik alleen toebehoren die door Nokia zijn goedgekeurd voor gebruik met dit apparaat, teneinde te voldoen aan de richtlijnen voor blootstelling aan radiofrequentiesignalen. Gebruik altijd een goedgekeurd draagtasje of een goedgekeurde houder, wanneer u het apparaat hebt ingeschakeld en op het lichaam draagt.

Bepaalde delen van het apparaat zijn magnetisch. Metalen voorwerpen kunnen worden aangetrokken door het apparaat en personen met een gehoorapparaat moeten het apparaat niet tegen het oor met het gehoorapparaat houden. Klik het apparaat altijd goed vast in de houder want metalen voorwerpen kunnen door het oorstuk worden aangetrokken. Houd creditcards en andere magnetische opslagmedia uit de buurt van het apparaat, omdat de gegevens die op deze media zijn opgeslagen, kunnen worden gewist.

■ Medische apparatuur

Het gebruik van radiozendapparatuur, dus ook van draadloze telefoons, kan het functioneren van onvoldoende beschermde medische apparatuur nadelig beïnvloeden. Raadpleeg een arts of de fabrikant van het medische apparaat om vast te stellen of het apparaat voldoende is beschermd tegen externe RF-energie of als u vragen hebt. Schakel het apparaat uit in instellingen voor gezondheidszorg wanneer dat voorgeschreven wordt door ter plaatse aangegeven instructies. Ziekenhuizen en andere instellingen voor gezondheidszorg kunnen gebruik maken van apparatuur die gevoelig is voor externe RF-energie.

Pacemakers

Fabrikanten van pacemakers adviseren dat er minimaal 15,3 cm afstand moet worden gehouden tussen een draadloze telefoon en een pacemaker om mogelijke storing van de pacemaker te voorkomen. Deze aanbevelingen komen overeen met het onafhankelijke onderzoek en de aanbevelingen van Wireless Technology Research. Mensen met een pacemaker moeten:

- het apparaat op meer dan 15,3 cm afstand van hun pacemaker houden als het apparaat is ingeschakeld;
- het apparaat niet in een borstzak dragen; en
- het apparaat bij het oor houden aan de andere zijde van het lichaam dan de zijde waar de pacemaker zich bevindt, om de kans op storingen te minimaliseren.

Als u enige reden heeft om te vermoeden dat er storing optreedt, moet u het apparaat onmiddellijk uitschakelen.

Gehoorapparaten

Sommige digitale draadloze apparaten kunnen storingen in bepaalde gehoorapparaten veroorzaken. Neem contact op met uw netwerkkoperator als u last hebt van dergelijke storingen.

■ Voertuigen

RF-signalen kunnen van invloed zijn op elektronische systemen in gemotoriseerde voertuigen die verkeerd geïnstalleerd of onvoldoende afgeschermd zijn (bijvoorbeeld elektronische systemen voor brandstofinjectie, elektronische antislip- of antiblokeerremsystemen, systemen voor elektronische snelheidsregeling of airbagsystemen). Raadpleeg de fabrikant, of diens vertegenwoordiger, van uw voertuig of van hieraan toegevoegde apparatuur, voor meer informatie.

Het apparaat mag alleen door bevoegd personeel worden onderhouden of in een auto worden gemonteerd. Ondeskundige installatie of reparatie kan gevaar opleveren en de garantie die eventueel van toepassing is op het apparaat doen vervallen. Controleer regelmatig of de draadloze apparatuur in uw auto nog steeds goed is bevestigd en naar behoren functioneert. Vervoer of bewaar geen brandbare vloeistoffen, gasvormige materialen of explosieve materialen in dezelfde ruimte als die waarin het apparaat, onderdelen daarvan of toebehoren zich bevinden. Voor auto's met een airbag geldt dat de airbags met zeer veel kracht worden opgeblazen. Zet geen voorwerpen, dus ook geen geïnstalleerde of draagbare draadloze apparatuur, in de ruimte boven de airbag of waar de airbag wordt opgeblazen. Als draadloze apparatuur niet goed is geïnstalleerd in de auto en de airbag wordt opgeblazen, kan dit ernstige verwondingen veroorzaken.

Het gebruik van het apparaat in een vliegtuig is verboden. Schakel het apparaat uit voordat u een vliegtuig binnengaat. Het gebruik van draadloze telecomapparatuur kan gevaarlijk zijn voor de werking van het vliegtuig, kan het draadloze telefoonnetwerk verstoren en kan illegaal zijn.

■ Explosiegevaarlijke omgevingen

Schakel het apparaat uit als u op een plaats met explosiegevaar bent en volg alle aanwijzingen en instructies op. Dergelijke plaatsen zijn bijvoorbeeld plaatsen waar u gewoonlijk wordt geadviseerd de motor van uw auto af te zetten. Vonken kunnen op dergelijke plaatsen een explosie of brand veroorzaken, waardoor er gewonden of zelfs doden kunnen vallen. Schakel het apparaat uit bij benzinstations. Houd u aan de beperkingen voor het gebruik van radioapparatuur in brandstofopslagplaatsen, chemische fabrieken of op plaatsen waar met explosieven wordt gewerkt. Plaatsen met explosiegevaar zijn vaak, maar niet altijd, duidelijk aangegeven. Het gaat onder andere om scheepsruimen, chemische overslag- of opslagplaatsen, voertuigen die gebruikmaken van LPG (onder andere propaan of butaan) en gebieden waar de lucht chemicaliën of fijne deeltjes van bijvoorbeeld graan, stof of metaaldeeltjes bevat.

■ Alarmnummer kiezen



Belangrijk:

Draadloze telefoons zoals dit apparaat, maken gebruik van radiosignalen, draadloze netwerken, kabelnetwerken en door de gebruiker geprogrammeerde functies. Hierdoor kunnen verbindingen niet onder alle omstandigheden worden gegarandeerd. U moet nooit alleen vertrouwen op een draadloze telefoon voor het tot stand brengen van essentiële communicatie, bijvoorbeeld bij medische noodgevallen.

Een alarmnummer kiezen:

1. Schakel het apparaat in als dat nog niet is gebeurd. Controleer of de signaalontvangst sterk genoeg is.
In sommige netwerken kan een geldige, correct geplaatste SIM-kaart noodzakelijk zijn.

2. Druk zo vaak als nodig is op de **eindtoets** (bijvoorbeeld om een gesprek te beëindigen, een menu af te sluiten, enzovoort) om het scherm leeg te maken en de telefoon gereed te maken voor een oproep.

Als de toetsen geblokkeerd zijn, geeft u eerst de toetsen vrij door op de middelste selectietoets en daarna binnen anderhalve seconde op de **gesprekstoets** te drukken.



Opmerking: Wanneer de toetsen zijn vergrendeld, kunt u soms nog wel het alarmnummer kiezen dat is geprogrammeerd in het geheugen van uw telefoon. Dit is afhankelijk van de serviceprovider en van de regio waarin u zich bevindt. Houd de **gesprekstoets** anderhalve seconde ingedrukt. Druk vervolgens binnen vier seconden op **Ja** en op de **gesprekstoets** om het alarmnummer te kiezen.

3. Houd de middelste selectietoets ingedrukt en selecteer de cijfers van het alarmnummer op uw locatie (bijvoorbeeld 112, 911 of een ander officieel alarmnummer) één voor één in de tekenbalk. Alarmnummers verschillen van land tot land.
4. Druk op de **gesprekstoets**.

Als u bepaalde functies gebruikt, is het mogelijk dat u deze functies eerst moet uitschakelen voordat u een alarmnummer kunt kiezen. Als het apparaat in het profiel Offline of Vlucht staat, moet u het profiel wijzigen om de telefoonfunctie te activeren voordat u een alarmnummer kunt kiezen. Raadpleeg deze handleiding of uw serviceprovider voor meer informatie.

Probeer wanneer u een alarmnummer belt alle noodzakelijke informatie zo nauwkeurig mogelijk te omschrijven. Uw draadloze apparaat is mogelijk het enige communicatiemiddel op de plaats van een ongeluk. Beëindig het gesprek pas wanneer u daarvoor toestemming hebt gekregen.

■ Informatie over certificatie (SAR)

DIT APPARAAT VOLDOET AAN DE INTERNATIONALE RICHTLIJNEN VOOR BLOOTSTELLING AAN RADIOGOLVEN.

Dit mobiele apparaat is een radiozender en –ontvanger. Het apparaat is zo ontwikkeld en geproduceerd dat deze voldoet aan de emissiebeperkingen voor radiofrequentiesignalen (RF–signalen) die worden aanbevolen door internationale richtlijnen (ICNIRP). Deze beperkingen maken deel uit van uitgebreide richtlijnen en definiëren het toegestane niveau voor RF–energie voor de algemene bevolking. Deze richtlijnen zijn ontwikkeld door onafhankelijke wetenschappelijke organisaties door middel van periodieke en grondige evaluaties van wetenschappelijke studies. In deze richtlijnen is een grote veiligheidsmarge ingebouwd om de veiligheid van alle personen te kunnen waarborgen, ongeacht de leeftijd of gezondheidstoestand.

De standaard voor blootstelling aan mobiele apparatuur wordt uitgedrukt in de maateenheid SAR (Specific Absorption Rate). De SAR–limiet die wordt vermeld in de internationale richtlijnen is $2,0\text{W/kg}^*$. Bij tests voor SAR worden de standaardposities gebruikt, waarbij het apparaat in alle gemeten frequentiebanden het hoogst toegestane energieniveau gebruikt. Hoewel de SAR wordt bepaald op het hoogst toegestane energieniveau, kan het werkelijke SAR–niveau van het apparaat tijdens gebruik sterk lager liggen dan de maximumwaarde. Dit komt doordat het apparaat is ontworpen voor gebruik bij verschillende energieniveaus, zodat niet meer energie wordt gebruikt dan nodig is om verbinding te maken met het netwerk. Over het algemeen geldt dat hoe dichter u zich bij een zendmast bevindt, hoe minder energie het apparaat gebruikt.

De hoogste SAR–waarde die dit apparaat heeft bereikt tijdens tests voor gebruik naast het oor is $0,83\text{ W/kg}$.

Dit apparaat voldoet aan de richtlijnen voor blootstelling aan RF–signalen wanneer het op normale wijze tegen het oor wordt gehouden of wanneer het zich op een afstand van minimaal 1,5 cm van het lichaam bevindt. Wanneer het apparaat op het lichaam wordt

gedragen in een draagtasje, riemclip of houder, moeten deze hulpmiddelen geen metaal bevatten en moet het product zich op een afstand van minimaal 1,5 cm van het lichaam bevinden.

Voor het overbrengen van databestanden of berichten moet dit apparaat kunnen beschikken over een goede verbinding met het netwerk. In sommige gevallen kan het overbrengen van databestanden of berichten vertraging oplopen tot een dergelijke verbinding beschikbaar is. Houd u aan de bovenstaande afstandsrichtlijnen tot de gegevensoverdracht is voltooid.

*De SAR-limiet die voor mobiele apparatuur voor het publiek wordt gehanteerd, is 2,0 watt/kilogram (W/kg) evenredig verdeeld over tien gram lichaamswefsel. In de richtlijnen is een aanzienlijke veiligheidsmarge ingebouwd, voor extra bescherming en om eventuele meetvariëaties te ondervangen. SAR-waarden kunnen variëren, afhankelijk van nationale rapportage-eisen en de netwerkband. Meer informatie over SAR in andere regio's kunt u vinden onder "product information" op de website van Nokia op www.nokia.com.