



Cat® S52

Gebruikershandleiding

LEES VEILIGHEIDSINSTRUCTIES VOOR GEBRUIK

- Lees deze handleiding en de aangeraden veiligheidsmaatregelen zorgvuldig door om er zeker van te zijn dat dit apparaat op de juiste manier gebruikt wordt.
- Bij gebruik in zout water, spoel het apparaat daarna af, inclusief de geluids aansluiting en de USB-aansluiting, om zoutcorrosie te voorkomen.
- Voorkom slaan, gooien, verpletteren, doorboren of buigen van het apparaat ondanks de robuuste aard.
- Zet het apparaat niet aan onder omstandigheden waarin het gebruik van apparaten is verboden, of in situaties waarin het apparaat interferentie of gevaar kan veroorzaken.
- Gebruik het apparaat niet onder het rijden.
- Volg altijd de regels met betrekking tot gebruik van apparaten in ziekenhuizen en zorginstellingen en schakel het apparaat uit in de buurt van medische apparatuur.
- Schakel het apparaat uit of activeer de vliegtuigmodus wanneer u in een vliegtuig zit, omdat het kan interfereren met de besturingsapparatuur van het vliegtuig.
- Schakel het apparaat uit in de buurt van zeer nauwkeurige elektronische apparaten, omdat het hun prestaties kan beïnvloeden.
- Probeer uw apparaat of de accessoires niet te demonteren. Indien nodig mag alleen gekwalificeerd personeel onderhoud of reparaties uitvoeren.
- Plaats het apparaat of accessoires niet in containers met sterke elektromagnetische velden.
- Plaats geen magnetische opslagmedia in de buurt van het apparaat. • Straling van dit apparaat kan de hierop opgeslagen informatie wissen.
- Gebruik het apparaat niet in omgevingen met ontvlambare gassen, zoals benzinestations, en leg het apparaat ook niet op plekken met hoge temperaturen.
- Houd het apparaat en accessoires uit de buurt van jonge kinderen. Laat kinderen het apparaat niet zonder toezicht gebruiken.
- Gebruik alleen goedgekeurde opladers om explosiegevaar te voorkomen.
- Volg wet- en regelgeving inzake het gebruik van draadloze apparaten en respecteer de privacy en wettelijke rechten van anderen.
- Patiënten met medische implantaten (hart, gewrichten, enz.) dienen het apparaat 15 cm van het implantaat en aan de andere kant van het implantaat te houden.
- Volg de relevante instructies van deze handleiding precies als u de USB-stroomkabel gebruikt omdat anders schade aan uw apparaat of computer kan ontstaan.
- De volledige tekst van de veiligheidsinstructie is beschikbaar op het volgende internetadres:
<https://www.catphones.com/support/>

JURIDISCHE KENNISGEVING

© 2019 Caterpillar. Alle rechten voorbehouden.

CAT, CATERPILLAR, LET'S DO THE WORK, hun respectievelijke logo's, 'Caterpillar Yellow', de 'Power Edge'-handelskenmerken, evenals hierin gebruikte zakelijke en productidentiteit, zijn handelsmerken van Caterpillar en mogen niet zonder toestemming worden gebruikt.

Bullitt Mobile Ltd. is een licentiehouder van Caterpillar Inc.

Handelsmerken van Bullitt Mobile Ltd. en van derden zijn eigendom van hun respectievelijke eigenaars.

Dit document mag op geen enkele wijze of met gebruik van geen enkel middel (geheel of gedeeltelijk) worden gereproduceerd of overgebracht zonder de voorafgaande schriftelijke toestemming van Caterpillar Inc.

Het in deze handleiding beschreven product kan auteursrechtelijk beschermde software en mogelijke licenties bevatten. Klanten mogen op geen enkele wijze de genoemde software of hardware reproduceren, distribueren, aanpassen, decompileren, uit elkaar halen, ontcijferen, extraheren, reverse-engineeren, leasen, toewijzen of sublicentiëren, tenzij dergelijke beperkingen verboden zijn door de van toepassing zijnde wetgeving of dergelijke handelingen zijn goedgekeurd door de desbetreffende houders van het auteursrecht onder de licenties.

De inhoud van deze handleiding wordt geleverd 'as is'. Behalve zoals vereist door de van toepassing zijnde wetgeving, worden geen expliciete of impliciete garanties gegeven van welke aard dan ook, inclusief (maar niet beperkt tot) de impliciete garanties van verkoopbaarheid of geschiktheid voor een bepaald doel, met betrekking tot de nauwkeurigheid, betrouwbaarheid of inhoud van deze handleiding.

Voor zover de toepasselijke wet dit toestaat, is de fabrikant in geen enkel geval aansprakelijk voor bijzondere, incidentele, indirecte schade of gevolgschade, gederfde winst, omzet of inkomsten of verlies van gegevens, goodwill of verwachte besparingen.

Het woordmerk en logo's van Bluetooth® zijn geregistreerde handelsmerken die het eigendom zijn van Bluetooth SIG Inc. en gebruik van dergelijke merken door de Bullitt Group Ltd is onder licentie. Alle andere externe handelsmerken en -namen zijn van hun respectievelijke eigenaars.

OPMERKING

Sommige functies van het hierin beschreven product en accessoires zijn afhankelijk van de geïnstalleerde software en de capaciteit en instellingen van het lokale netwerk. Mogelijk zijn deze niet geactiveerd of beperkt voor lokale netwerkopérateurs of netwerkserviceproviders. Daarom kunnen de in deze handleiding opgenomen beschrijvingen niet exact overeenkomen met het gekochte product of accessoires.

De fabrikant behoudt zich het recht voor om de in deze handleiding opgenomen informatie of specificaties zonder voorafgaande kennisgeving of verplichting te wijzigen of aan te passen.

De fabrikant is niet verantwoordelijk voor de legitimiteit en kwaliteit van producten die u via dit apparaat uploadt of downloadt, waaronder tekst, afbeeldingen, muziek, films en externe software met auteursrechtelijke bescherming. Alle gevolgen die voortvloeien uit de installatie of het gebruik van de genoemde producten op dit apparaat zijn uw verantwoordelijkheid.

IMPORT- EN EXPORTREGELGEVING

Klanten moeten voldoen aan alle toepasselijke export- of importwetgeving en -regelgeving. Klanten moeten alle noodzakelijke overheidsgoedkeuringen en -licenties krijgen om het in deze handleiding genoemde product te exporteren, te herexporteren of te importeren, inclusief de software en technische gegevens.

INHOUD

WELKOM BIJ DE CAT® S52	7
ROBUUSTE REFERENTIES	7
WAT ZIT ER IN DE DOOS	8
TOETSFUNCTIES	9
AAN DE SLAG GAAN	9
SIMKAART(EN) EN GEHEUGENKAART INSTALLEREN	9
DE BATTERIJ OPLADEN	10
BELANGRIJKE INFORMATIE OVER HET TOEKOMSTIGE GEBRUIK VAN DE BATTERIJ	10
UW APPARAAT AAN/UIT-SCHAKELEN	11
TOUCHSCREEN	11
STARTSCHERM	12
HET SCHERM VERGRENDELEN EN ONTGRENDELEN	12
HET SCHERM VERGRENDELEN	12
DE TELEFOON ONTGRENDELEN	12
BEELDSCHERM	12
BEELDSCHERMINDELING	12
MELDINGEN EN STATUSINFORMATIE	12
MELDINGENPANEEL	13
SNELKOPPELINGSICONEN	14
WIDGETS	14
MAPPEN	15
ACHTERGRONDEN	15
MEDIA NAAR EN VANAF UW APPARAAT OVERZETTEN	15
VLEIETUIGMODUS GEBRUIKEN	16
BELLEN	16
CONTACTEN	17
HET TOETSENBORD OP HET SCHERM GEBRUIKEN	19
HET TOETSENBORDVENSTER WEERGEVEN	19
HET HORIZONTALE TOETSENBORD GEBRUIKEN	19
UW TOETSENBORDINSTELLINGEN AANPASSEN	19
WIFI®	19
SMS EN MMS	20
BLUETOOTH®	21
FOTO'S MAKEN EN VIDEO'S OPNEMEN	22
MUZIEK LUISTEREN	24
NAAR FM-RADIO LUISTEREN	25
GOOGLE DIENSTEN GEBRUIKEN	25

DE GOOGLE PLAY STORE GEBRUIKEN	27
INFORMATIE SYNCHRONISEREN	27
ANDERE APPS GEBRUIKEN	29
HET APPARAAT BEHEREN.....	30
DATUM EN TIJD INSTELLEN	31
HET BEELDSCHERM PERSONALISEREN	31
BELTOON INSTELLEN	32
MOBIELE TELEFOONDIENTEN INSTELLEN	32
NFC GEBRUIKEN	33
HET APPARAAT BESCHERMEN	33
APPS BEHEREN.....	34
APPARAAT RESETTEN	34
BIJLAGE.....	36
HET E-LABEL BEKIJKEN.....	36
PREVENTIE VAN GEHOORVERLIES	36
COMPATIBILITEIT MET GEHOORAPPARATEN (Hearing Aid Compatibility, HAC)	36
NOODOPROEP	37
NALEVING CE SAR.....	37
FCC REGULATIES	38
RF-BLOOTSTELLINGSINFORMATIE (SAR)	38
AFVOER- EN RECYCLINGINFORMATIE	39
VERMINDERING VAN SCHADELIJKE STOFFEN	39
NALEVING EU-REGELGEVING	40
EU-CONFORMITEITSVERKLARING	40
SPECTRUM- EN VERMOGENTABEL.....	40
CAT® S52 SPECIFICATIE.....	41
CONFORMITEITSVERKLARING	42

WELKOM BIJ DE CAT® S52

De Cat® S52 is de unieke mix van ons dunste en strakste ontwerp ooit, terwijl hij nog steeds stevig is. Past in je zak met een dikte van slechts 9,69 mm en een gewicht van 210 g, stel hem bloot aan alle weersomstandigheden en condities of steek hem gewoon in je zak en vergeet hem.

De camera van de Cat® S52 is de beste in zijn klasse. Met een snelle en nauwkeurige scherpstelling dankzij de Sony-sensor met dual pixel, een helder f/1.8-diafragma en 1,4 µm pixelgrootte, die uitstekende prestaties bij weinig licht levert. Met een snellaadaccu van 3100mAh, genoeg om zelfs de drukste dagen en verder door te komen zonder opnieuw te hoeven opladen.

Ontworpen om te worden gebruikt zoals het is, zonder de noodzaak om een hoesje te gebruiken. Biedt een superieur niveau van robuuste bescherming die niet kan worden geëvenaard door een standaardapparaat in een hoesje, het is de telefoon die levenslang meegaat. Gebruik het toestel met een gerust hart zonder de stress of angst voor beschadigen door het laten vallen en andere veel voorkomende ongelukjes.

ROBUUSTE REFERENTIES

UW APPARAAT LATEN VALLEN:

- Wel doen: Gebruik uw apparaat tot een hoogte van 1,5 meter; het is valbestendig tot op deze hoogte.
- Niet doen: Met kracht gooien of van hoger dan 1,5 meter laten vallen; het toestel is duurzaam, maar niet onverwoestbaar.

WATERDICHTHEID:

- Wel doen: Gebruik uw apparaat in vochtige of natte omstandigheden. Verzeker dat alle onderdelen en afsluitingen goed zijn gesloten voor gebruik in het water. Het apparaat kan maximaal 35 minuten een diepte van 1,5 meter weerstaan.
- Niet doen: Langer dan 35 minuten op 1,5 meter diepte of dieper dan 1,5 meter proberen te gebruiken.

STOF- EN KRASBESTENDIGHEID:

- Wel doen: Uw apparaat in vuile, stoffige omgevingen gebruiken. De Cat® S52 is IP68 gecertificeerd, een industriestandaard voor duurzaamheid.

EXTREME TEMPERATUREN:

- Wel doen: Uw apparaat binnen het temperatuurbereik van -25 °C tot +55 °C gebruiken. Kan ook extreme temperatuurschommelingen aan: zeer snel schakelen tussen koud en warm, of vice versa.
- Niet Doen: Het apparaat buiten het bereik van 0 °C tot + 45 °C gebruiken zonder beschermende handschoenen.

WAT ZIT ER IN DE DOOS

- Apparaat
- Snelstartgids
- Garantie
- USB-stroomkabel en oplaadadapter
- Af fabriek aangebrachte schermbeveiliging (reeds op het apparaat)

Opmerking:

Uw apparaat wordt geleverd met een in de fabriek aangebrachte schermbeveiliging. Zorg ervoor dat de schermbeveiliging op zijn plaats blijft. Het verwijderen van de schermbeveiliging kan tot gevolg hebben dat eventuele schade die later moet worden gerepareerd, als "Buiten de Garantie" kan worden beschouwd.

Ga naar <https://www.catphones.com/screen-protectors> als uw schermbeveiliging moet worden vervangen.

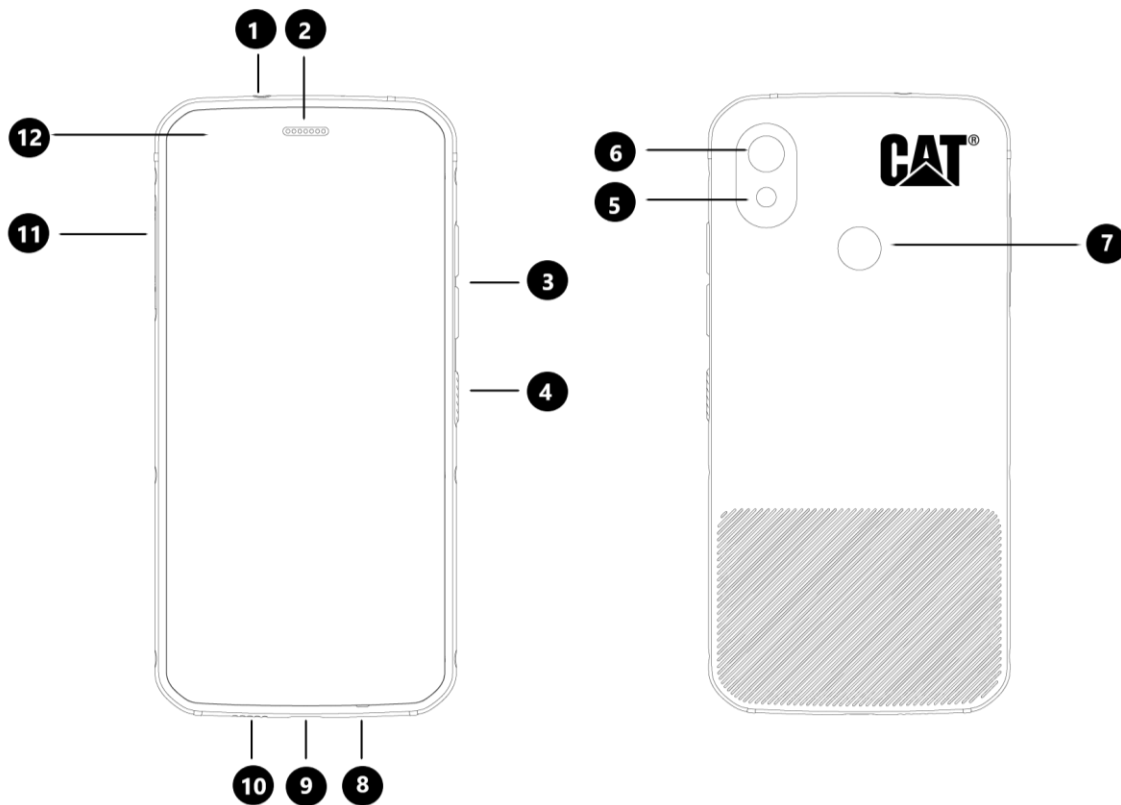

1. Koptelefoon Aansluiting
2. Oortje
3. Volumetoetsen hoger/lager
4. Aan/Uit-knop
5. Flitser
6. Camera Achterkant

7. Vingerafdruklezer
8. Microfoon
9. USB-poort
10. Luidspreker
11. SIM/SD-klepje
12. Camera Voorkant

TOETSFUNCTIES

VOLUME OMHOOG/OMLAAG TOETS

- Volume - Druk op de volumetoets omhoog om het volume harder te zetten of druk op de volumetoets omlaag om het volume van het gesprek, beltoon, media of alarm zachter te zetten
- Screenshot – druk de Aan/Uit-knop en volumetoets zachter tegelijkertijd in (Screenshots worden opgeslagen in het fotoalbum)
- Camera app – druk een van de volumetoetsen in om een foto te maken

AAN DE SLAG GAAN

SIMKAART(EN) EN GEHEUGENKAART INSTALLEREN

Plaats uw apparaat op een plat, schoon oppervlak met het scherm omhoog.

2. Gebruik uw vingertop om de SIM/SD-klepje te openen en de SIM/SD-lade naar buiten te trekken.
3. Plaats de SIM-kaart in de SIM 1 / SIM 2-lade met de gouden contactpunten van de SIM-kaart naar beneden.
4. Als u een microSD-kaart wilt gebruiken, plaats deze dan op de microSD-lade met de gouden contactpunten van de geheugenkaart ook naar beneden gericht.
5. Plaats de lade voorzichtig terug in de SIM-kaartgleuf en plaats het afdekklepje weer terug.

OPMERKING

- Duw het SIM/SD-afdekklepje terug totdat het goed dicht zit.

Sommige apparaten accepteren twee simkaarten.

Wanneer twee simkaarten kunnen worden geplaatst, kunnen beide simkaartgleuven 4G/3G-diensten ondersteunen.

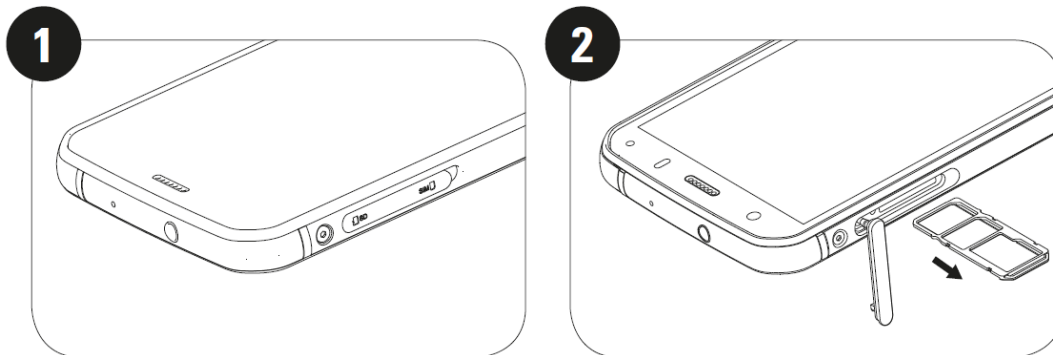

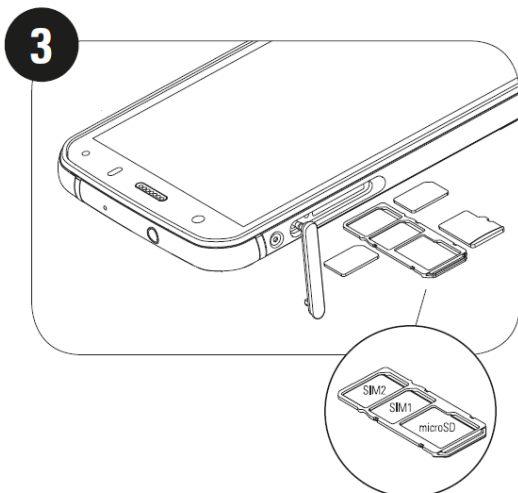

DE BATTERIJ OPLADEN

De S52 batterij kan niet uit het apparaat worden verwijderd. Om de batterij op te laden:

1. Sluit de USB-stroomkabel op de oplaadadapter aan.

Gebruik alleen door Cat® phone goedgekeurde opladers en kabels. Niet-goedgekeurde apparatuur kan schade aan het apparaat of de batterij veroorzaken waardoor de garantie vervalt.

2. De batterij-indicator verandert van rood naar groen wanneer het opladen is voltooid.

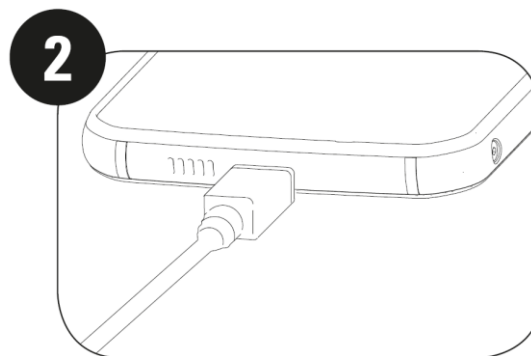
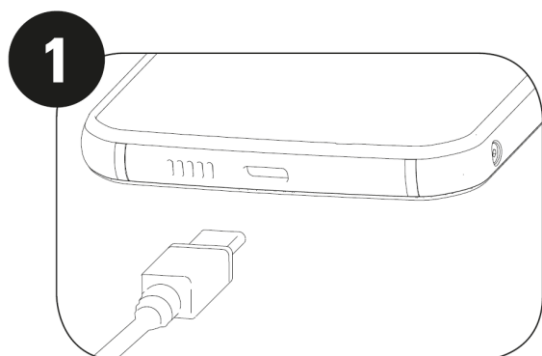

BELANGRIJKE INFORMATIE OVER HET TOEKOMSTIGE GEBRUIK VAN DE BATTERIJ

Wanneer het batterijniveau laag is, toont het apparaat een bericht. Wanneer de batterij bijna leeg is, schakelt uw apparaat automatisch uit. De tijd die nodig is om de batterij op te laden, hangt af van de leeftijd en omgevingstemperatuur.

Indien de batterij helemaal leeg is, gaat uw apparaat misschien niet direct aan nadat het opladen is gestart. Laat de batterij een paar minuten opladen voordat u deze probeert in te schakelen. De laadanimatie op het scherm wordt misschien niet getoond gedurende deze periode.

UW APPARAAT AAN/UIT-SCHAKELEN

INSCHAKELEN

- Houd de aan/uit-knop ingedrukt om uw telefoon in te schakelen.

Wanneer u uw apparaat voor de eerste keer aanzet, wordt een welkomstschermbekend. Selecteer de taal van uw voorkeur en tik op START om door te gaan met de instelling.

- Houd de aan/uit-knop ingedrukt om de opties voor het uitschakelen (Uitschakeling/Herstart/Screenshot) te openen wanneer het apparaat is ingeschakeld.
- Druk op deze knop om het beeldscherm te vergrendelen of te activeren wanneer het apparaat niet in gebruik is
- Druk tweemaal op de knop om de Camera-app te openen wanneer het apparaat vergrendeld is.

OPMERKING:

- Een wifi- of gegevensverbinding is vereist voor toegang tot gegevens en diensten.
- Als beveiliging via een persoonlijk identificatienummer (PIN) op uw SIM-kaart is ingeschakeld, wordt u gevraagd om eerst uw pincode in te voeren voordat het welkomstschermbekend verschijnt.
- Een Google-account is echter vereist om bepaalde Google-diensten op uw apparaat te gebruiken. U wordt gevraagd om in te loggen met uw bestaande Google-account of later een nieuw account te openen.
- U kunt ook een of meer van uw vingerafdrukken opnemen met de vingerafdrukkelezer aan de achterzijde van het apparaat. Dit biedt een veilige manier om uw apparaat te ontgrendelen. U moet ook een PIN-code of -patroon definiëren als een secundaire methode om uw apparaat te ontgrendelen.

Uitschakelen

Druk op de aan/uit-knop en houd deze ingedrukt om het menu met uitschakelocties te openen.

2. Tik op Uitschakelen.

TOUCHSCREEN

TOUCHSCREENACTIES

- **Tikken:** Gebruik uw vinger om een onderdeel te selecteren, een selectie te bevestigen of een applicatie te starten op het scherm.
- **Tikken en vasthouden:** Tik op een onderdeel met uw vinger en houd ingedrukt totdat het scherm reageert (bijvoorbeeld om het optiemenu voor het actieve scherm te openen, tik op het scherm en houd ingedrukt totdat het menu verschijnt).
- **Vegen:** Beweeg uw vinger verticaal of horizontaal over het scherm (veeg bijvoorbeeld naar links of rechts om van de ene afbeelding naar een andere te gaan).
- **Slepen:** Indien u een onderdeel wilt verplaatsen, tik en houd ingedrukt en sleep het onderdeel ergens op het scherm naar toe.

STARTSCHEM

Het startscherm is het beginpunt waarvandaan u toegang heeft tot de functies van uw apparaat. Het geeft applicatie-icoenen, widgets, snelkoppelingen en meer weer.

U kunt uw startscherm personaliseren met verschillende achtergronden en aanpassen om de door u gewenste onderdelen weer te geven.

HET SCHERM VERGRENDELEN EN ONTGRENDELEN

HET SCHERM VERGRENDELEN

1. Indien uw apparaat aan staat, druk op de **aan/uit**-knop om het scherm te vergrendelen. Zelfs als het scherm vergrendeld is, kunt u nog steeds berichten en oproepen ontvangen.
2. Indien het apparaat een bepaalde tijd niet wordt gebruikt, vergrendelt het scherm zich automatisch. U kunt de tijdsduur hiervan aanpassen in het instellingenmenu.

DE TELEFOON ONTGRENDELEN

- Gebruik de vingerafdruksensor om de telefoon te ontgrendelen. U wordt gevraagd dit in te stellen tijdens de installatiewizard. Als u meer vingerafdrukken wilt toevoegen, ga dan naar Instellingen - Beveiliging & Locatie - Vingerafdruk
- Druk op **de aan/uit**-knop om het scherm te activeren. Sleep vervolgens het ontgrendelingspictogram  naar boven om het scherm te ontgrendelen. Voer uw patroon of pincode in indien dit is ingesteld.

OPMERKING:

Let er bij het opnemen van uw vingerafdrukken op dat u uw vinger hard tegen de sensor drukt. Als u dit niet doet, kan dit wisselende resultaten opleveren bij het gebruik van de vingerafdruksensor.

BEELDSCHERM

BEELDSCHERMINDDELING

























MELDINGEN EN STATUSINFORMATIE

De statusbalk verschijnt bovenaan elk scherm. Deze geeft meldingsiconen, zoals gemiste oproepen of ontvangen berichten (links) en telefoonstatusiconen, zoals batterijstatus (rechts), samen met de huidige tijd weer.

STATUSICONEN



MELDINGSICONEN

4G	Verbonden met mobiel 4G-netwerk		Telefoonsignaal
LTE	Verbonden met een mobiel LTE-netwerk		Trilmodus
3G	Verbonden met mobiel 3G-netwerk		Locatiedienst is in gebruik
G	Verbonden met mobiel GPRS-netwerk		Batterij is vol
E	Verbonden met mobiel EDGE-netwerk		Batterij is aan het opladen
H	Verbonden met een mobiel HSDPA-netwerk		FM-radio is ingeschakeld
H+	Verbonden met mobiel HSPA+-netwerk		Vliegtuigmodus
R	Roaming		Verbonden met een Wi-Fi-netwerk
	VoLTE		Aanstaande activiteit
	VoWiFi		Verbonden met een Bluetooth-apparaat
	Signaalsterkte van mobiel netwerk		Gemiste oproep
	NFC ingeschakeld		Luidspreker is geactiveerd
	Nieuw e-mailbericht		Microfoon is gedempt
	Alarm is ingeschakeld		Gegevens worden gedownload
	Gegevens worden gesynchroniseerd		Nieuw sms-bericht
	Probleem met inloggen of synchronisatie		Een schermopname wordt vastgelegd



NAVIGATIEBALK

De navigatiebalk bevindt zich onderaan het scherm. Als het apparaat op volledige schermweergave staat, veegt u vanaf de onderkant van het apparaat naar boven om de navigatiebalk te laten verschijnen.

- Als u toegang wilt tot recentelijk gebruikte apps, veeg dan van de balk naar boven.



De balk bevat twee belangrijke zachte knoppen:

 Terugknop	<ul style="list-style-type: none"> • Tik om terug te keren naar het vorige scherm.
 Startknop	<ul style="list-style-type: none"> • Tik om terug te keren naar het startscherm. • Tik en houd deze knop ingedrukt om de Google-assistent te activeren

MELDINGENPANEEL

U ontvangt een melding wanneer u nieuwe berichten hebt ontvangen, een oproep hebt gemist of een aankomende activiteit heeft. Open het meldingenpaneel om alarmeren, draadloze netwerkenaanbieders of een bericht, herinnering of activiteitsmelding te bekijken.

HET MELDINGENVENSTER OPENEN

1. Wanneer een nieuw icoon verschijnt, veeg het meldingenvenster naar beneden en sleep deze vervolgens naar beneden om te openen.
2. Tik op een melding om de bijbehorende app te openen.

HET MELDINGENVENSTER SLUITEN

1. Om het meldingenvenster te sluiten, veeg de onderkant van het venster naar boven.
2. Om een melding te sluiten (zonder deze te bekijken), houd de melding ingedrukt en sleep deze naar de linker-/rechterkant van het scherm.

OPMERKING:

- Meldingsvoorkeuren kunnen worden gewijzigd in **Instellingen > Toepassingen & meldingen**.

SNELKOPPELINGSICONEN

EEN NIEUW ITEM TOEVOEGEN AAN HET STARTSCHEM

1. Veeg vanuit het startscherm  twee keer omhoog.
2. Om een onderdeel aan uw startscherm toe te voegen, sleep het icoon naar de door u gewenste positie.

EEN ITEM VAN HET STARTSCHEM VERPLAATSEN

1. Tik op een applicatie-icoon op het startscherm en houd deze ingedrukt totdat deze trilt.
2. Sleep het icoon zonder uw vinger op te tillen naar de gewenste positie op het scherm en laat deze vervolgens los.

OPMERKING:

- Er moet voor het icoon genoeg ruimte zijn om op het startschermvenster te passen.

EEN ITEM VAN HET STARTSCHEM VERWIJDEREN

1. Tik op een applicatie-icoon op het startscherm en houd deze ingedrukt totdat deze trilt.
2. Sleep het pictogram naar Verwijderen zonder uw vinger op te tillen en laat het vervolgens los.

WIDGETS

Een widget laat u een voorbeeld van een applicatie zien of deze gebruiken. U kunt widgets op uw startscherm plaatsen als iconen of voorbeeldvensters. Er zijn al verschillende widgets geïnstalleerd op uw telefoon, maar u kunt er meer downloaden via **Google Play**.

EEN WIDGET TOEVOEGEN

1. Tik op het startscherm en houd dit ingedrukt.
2. Tik op de optie Widgets om te zien wat er beschikbaar is.
3. Sleep de door u gekozen widget naar het startscherm.

EEN WIDGET VERWIJDEREN

1. Tik op het widgeticoon op het startscherm en houd deze ingedrukt totdat deze trilt.
2. Sleep zonder uw vinger op te tillen het pictogram naar **Verwijderen** boven aan het scherm en laat het vervolgens los.

MAPPEN

EEN MAP AANMAKEN

U kunt bepaalde applicaties groeperen op uw startscherm door een icoon of snelkoppeling te slepen en los te laten bovenop een andere applicatie. Hierdoor wordt een map aangemaakt waar u indien gewenst meer aan toe kunt voegen.

EEN MAP HERNOEMEN

1. Tik op een map om deze te openen.
2. Voer de naam voor de nieuwe map op de titelbalk in.
3. Raak het scherm vervolgens ergens buiten de map aan.

ACHTERGRONDEN

UW ACHTERGROND VERANDEREN

1. Tik op het startscherm en houd dit ingedrukt.
2. Klik op **Achtergronden**.
3. Blader door de beschikbare opties.
4. Tik **Achtergrond instellen** op de gekozen afbeelding en kies vervolgens of u deze wilt instellen als **achtergrond** voor het vergrendelde scherm, **startscherm** of beide.

MEDIA NAAR EN VANAF UW APPARAAT OVERZETTEN

Verplaatsen van uw favoriete muziek en afbeeldingen tussen uw apparaat en computer in de modus Media-apparaat MTP.

1. Sluit uw apparaat aan op uw computer met de USB-stroomkabel.
2. Open het meldingenvenster en USB-aansluitingsopties. Klik op **Dit apparaat via USB opladen** om toegang te krijgen tot meer opties.
3. Klik op **Bestandsoverdracht** om bestanden te delen van/naar uw PC.
4. Uw apparaat moet worden weergegeven als een verwijderbaar apparaat, waarbij de interne opslag van de telefoon wordt weergegeven. Indien een geheugenkaart is geplaatst, is de microSD-kaart ook zichtbaar. Kopieer de gewenste bestanden naar het apparaat.

Uw apparaat wordt weergegeven als een verwijderbaar apparaat, waarbij de interne opslag van de telefoon aangegeven staat. Indien een geheugenkaart is geplaatst, zijn de microSD-kaartdetails ook zichtbaar.

OPMERKING:

- Als u een MAC gebruikt, moeten de drivers worden gedownload van: <http://www.android.com/filetransfer/>

VLEIGTUIGMODUS GEBRUIKEN

Sommige locaties kunnen van u eisen dat u gegevensverbindingen uitschakelt. In plaats van het apparaat uit te zetten, kunt u de vliegtuigmodus selecteren.

1. Veeg vanuit het **startscherm** het meldingenvenster naar beneden en tik  op de Vliegtuigmodus om deze in te schakelen.

OPMERKING:

- U kunt ook toegang krijgen tot de Vliegtuigmodus vanuit het **Instellingen** menu.

BELLEN



Er zijn meerdere manieren om te bellen. U kunt:

1. Voer het nummer in op het toetsenbord.
2. Selecteer een nummer uit uw contactenlijst.
3. Selecteer een nummer weergegeven op een website of in een document.

OPMERKING:



- Wanneer u een telefoongesprek voert, kunt u binnenkomende telefoonoproepen beantwoorden of naar uw voicemail laten gaan. U kunt ook telefonische vergaderingen met meerdere deelnemers opzetten.
- Wanneer u aan het bellen bent, drukt u op de startknop om terug te keren naar het startscherm en gebruik te maken van andere functies. Om terug te keren naar het oproepscherm, sleept u de meldingsbalk naar beneden en tikt u op **Huidige oproep**.

BELLEN MET HET TOETSENBORD

1. Vanuit het **startscherm**, tik . Tik dan op  om het toetsenbord te zien.
2. Voer een telefoonnummer door gebruik van de cijfertoetsen.
3. Nadat u het nummer hebt ingevoerd of de contactpersoon hebt geselecteerd, tikt u op .



Tip: Uw apparaat ondersteunt de functie **SmartDial**. Als u een nummer op het toetsenbord invoert, zoekt deze automatisch in uw contacten en lijstopties naar contacten die overeenkomen met het nummer. U kunt het toetsenbord sluiten om meer mogelijke overeenkomende contacten te bekijken.

BELLEN VANUIT CONTACTEN

1. Vanuit het startscherm, veeg  twee keer omhoog > **Contacten** om de contactlijst weer te geven. Tik op het toetsenbord op het  tabblad om de contactlijst te bekijken.
2. Selecteer een contactpersoon.

3. Tik op het telefoonnummer om het contact te bellen.

BELLEN VANUIT HET BELREGISTER

1. Veeg  twee keer omhoog > **Telefoon**  tabblad om een lijst te zien van de laatste telefoongesprekken. Als u het gewenste contact niet kunt vinden, tikt u op  > **Oproepgeschiedenis** om de volledige oproepgeschiedenis weer te geven.
2. Selecteer een contactpersoon van de lijst en tik erop om te bellen.

EEN OPROEP BEANTWOORDEN EN WEIGEREN

Wanneer u een oproep ontvangt, zal het scherm met de binnenkomende oproep de identificatie van de beller tonen en andere bellerinformatie die u in Contacten heeft ingevoerd.

- Om een oproep te beantwoorden, tik op **OPNEMEN**.
- Om een oproep te weigeren, tik op **WEIGEREN**.
- Als u de oproep wilt weigeren en een bericht rechtstreeks naar de beller wilt sturen, tikt u op de oproepnotificatiebalk en vervolgens op . Selecteer een van de beschikbare modelberichten of tik op zelf schrijven om een persoonlijk bericht op te stellen.

EEN OPROEP BEËINDIGEN



Druk tijdens een telefoongesprek op **Ophangen**  om op te hangen.

CONTACTEN

Met de contacten-app kunt u informatie over uw contacten opslaan en beheren.

DE CONTACTEN-APP OPENEN

Wanneer u het apparaat instelt, geeft **Contacten** een bericht weer waarin staat hoe u contacten kunt toevoegen. U kunt de applicatie op een van de volgende manieren openen:

- Vanuit het **startscherm**, veeg  twee keer omhoog en tik dan op **Contacten** .
- Al uw contacten worden alfabetisch weergegeven in een scroll-lijst. Tik hierop voor meer informatie.

CONTACTPERSONEN KOPIËREN

U kunt uw contacten kopiëren van de simkaart, interne opslag of geheugenkaart zijn opgeslagen.

1. In de contactlijst, tik op  > **Instellingen** > **Importeren**.
2. Kies een van de volgende opties:
 - Contacten importeren vanaf de simkaart:

Tik op **SIM-kaart** . Selecteer de contacten en tik op **IMPORTEREN** om de geselecteerde contacten te importeren.

- Contacten importeren vanaf de interne opslag of geheugenkaart:

Tik op **.vcf bestand**. Selecteer de locatie waarvandaan u de contacten wilt importeren en tik op het *.vcf-bestand om de contacten te importeren.

BACK-UP MAKEN VAN CONTACTEN

U kunt uw contacten kopiëren naar interne opslag.

1. In de contactenlijst, tik op  > **Instellingen** > **Exporteren**.
2. Selecteer de locatie waar u de contacten wilt opslaan en tik op **OPSLAAN**.

NIEUWE CONTACTEN TOEVOEGEN

1. In de contactenlijst, tik op  om een nieuwe contactpersoon toe te voegen.
2. Voer de naam van het contact in en vul deze vervolgens aan met details zoals telefoonnummer of adres.
3. Tik op **Opslaan** om de contactinformatie op te slaan.

EEN NIEUWE CONTACTPERSOON AAN FAVORIETEN TOEVOEGEN

1. Tik op het contact dat u aan Favorieten wilt toevoegen.
2. Tik op  in de rechter bovenhoek.

CONTACTEN ZOEKEN

1. In de contactenlijst, tik op **Contacten Zoeken** om een contactpersoon te zoeken.
2. Type de naam van het door u gezochte contact in. Terwijl u typt, verschijnen contacten met overeenkomende namen onder de zoekbalk.

CONTACTINFORMATIE BEWERKEN

U kunt altijd de informatie die u voor een contact hebt opgeslagen veranderen.

1. In uw lijst met contacten, tik op het contact dat u wilt aanpassen.
2. Tik op **Contact Bewerken**.
3. Maak de gewenste wijzigingen in de contactgegevens en tik vervolgens op **Opslaan**. Om de wijzigingen te annuleren tik op **X**.

CONTACT VERWIJDEREN

1. In uw lijst met contacten, tik op het contact dat u wilt verwijderen.

2. Tik op  > Verwijderen.
3. Tik opnieuw op Verwijderen om te bevestigen.

HET TOETSENBORD OP HET SCHERM GEBRUIKEN



HET TOETSENBORDVENSTER WEERGEVEN

Sommige applicaties openen het toetsenbord automatisch. Tik in andere applicaties op een tekstveld om het toetsenbord te openen. Tik op de knop Terug om het toetsenbord te verbergen.

HET HORIZONTALE TOETSENBORD GEBRUIKEN

Indien u het lastig vindt om het toetsenbord in portretweergave te gebruiken, draai het apparaat simpelweg een kwartslag. Het scherm geeft nu het toetsenbord in landschapsweergave weer met een ruimere toetsenbordindeling.



UW TOETSENBORDINSTELLINGEN AANPASSEN

1. Vanuit het **startscherm**, veeg  twee keer omhoog > **Instellingen**  > **Systeem > Talen & Invoer**.
2. U kunt een van het volgende doen:
 - Tikken op Virtueel toetsenbord om het Google-toetsenbord en de instellingen voor stemtypen van Google te configureren.
 - Tikken op Fysiek toetsenbord om de externe toetsenbordinstellingen te configureren.
 - Tikken op Geavanceerd om toegang te krijgen tot de instellingen voor invoerondersteuning.

WIFI®

Toegang tot draadloze toegangspunten (hotspots) is vereist om wifi op uw apparaat te kunnen gebruiken.

WIFI INSCHAKELEN EN VERBINDING MAKEN MET EEN DRAADLOOS NETWERK

1. Veeg  twee keer omhoog vanuit het **startscherm** > **Instellingen**  > **Netwerk & Internet**.
2. Tik op **wifi** en schuif de wifi-schakelaar naar rechts .
3. Kies een wifi-netwerk uit de lijst om verbinding mee te maken.
4. Indien u een open netwerk selecteert, maakt het apparaat automatisch verbinding. Als u een beveiligd netwerk selecteert, moet u een wachtwoord invoeren en tikken op **Verbinding maken**.

OPMERKING:

- U hoeft het wachtwoord voor een beveiligd netwerk niet opnieuw in te voeren als u hiermee eerder verbinding hebt gemaakt, tenzij het apparaat is gereset naar de standaardinstellingen of het wifiwachtwoord is veranderd.
- Obstakels die het wifi-sigitaal blokkeren, verzwakken het sigitaal.

Tip: Tik in het scherm Wifi-instellingen op **Netwerk toevoegen** om een onzichtbaar wifi-netwerk toe te voegen.

SMS EN MMS

BERICHTFUNCTIE OPENEN

U kunt de applicatie op een van de volgende manieren openen:

- Tik  op het **startscherm**.
- Veeg  twee keer omhoog vanuit het **startscherm** > **Berichten** .

EEN TEKSTBERICHT MAKEN EN VERSTUREN



U kunt een nieuw tekstbericht aanmaken of een lopende berichtenreeks openen.

1. Tik op **start chat** om een nieuw tekstbericht aan te maken of tik op een bestaande berichtenreeks om deze te openen.
2. Voer in het veld Aan een telefoonnummer of contactnaam in. Wanneer u typt, probeert **SmartDial** om het getypte te koppelen aan de contacten op het apparaat. Tik op de voorgestelde ontvanger of ga door met typen. Indien u een bestaande berichtenreeks wilt openen, tik er eenvoudigweg op.
3. Tik op het tekstveld om uw bericht te schrijven. Indien u op de knop **← Terug** drukt terwijl u een bericht schrijft, wordt het als een concept opgeslagen in de berichtenlijst. Tik op het bericht om door te gaan.
4. Wanneer uw bericht klaar is om te verzenden, tikt u op .

OPMERKING:

- Als u meerdere berichten verzendt en bekijkt, wordt een berichtenreeks aangemaakt.

EEN MULTIMEDIABERICHT MAKEN EN VERSTUREN

1. Op het berichtenscherm, tik op **Begin Chat**.
2. Voer een telefoonnummer of contactnaam in het veld Aan of blader door de lijst met contacten om het contact te vinden waaraan u een bericht wilt sturen. Tik om een groepsgesprek te beginnen.
3. Tik op het tekstveld om een bericht te schrijven.
4. Tik opnieuw op  en selecteer het type mediabestand. Selecteer het bij te voegen bestand.
5. Uw apparaat staat nu in multimediamodus. Als u eenmaal klaar bent, tikt u op .

HET OPENEN EN BEANTWOORDEN VAN EEN BERICHT

1. Tik op een tekst- of multimedieberichtenreeks in de berichtenlijst om deze te openen.
2. Tik op het tekstveld om een bericht te schrijven.
3. Wanneer u klaar bent, tikt u op .

DE BERICHTINSTELLINGEN AANPASSEN

In de berichtenlijst, tik op  > **Instellingen** om uw berichteninstellingen te personaliseren. Kies uit:



Standaard SMS-App : Specificeer de standaard SMS-applicatie (**Messages** is standaard)

BLUETOOTH®

Uw Cat® S52 apparaat heeft Bluetooth. Hij kan draadloos verbinding maken met andere Bluetooth-apparaten, zodat u bestanden met uw vrienden kunt delen, handsfree kunt bellen met een Bluetoothkoptelefoon of zelfs foto's van uw apparaat naar een computer kunt overzetten.

Indien u Bluetooth gebruikt, denk eraan om binnen 10 meter afstand van het Bluetoothapparaat te blijven, waarmee u verbinding wilt maken. Let erop dat obstakels, zoals muren of andere elektronische apparatuur, de Bluetoothverbinding kunnen verstoren.

BLUETOOTH INSCHAKELEN

1. Veeg  twee keer omhoog vanuit het **startscherm** > **Instellingen** > **Verbonden apparaten** .
2. Tik op **Verbindingsvoorkeuren** > **Bluetooth** en schuif de schakelaar  naar rechts om de functie in te schakelen.

Als Bluetooth is ingeschakeld, verschijnt het Bluetoothicoon  in de meldingenbalk.

EEN BLUETOOTH-APPARAAT KOPPELEN EN VERBINDEN

- Met Bluetooth kunt u het volgende:
- Handsfree Bluetooth-apparaten gebruiken.
- Mono- of stereokoptelefoons met Bluetooth gebruiken.
- Op afstand bedienen wat via de Bluetooth-koptelefoon speelt.

Voordat u Bluetooth gebruikt, moet u uw apparaat met een ander Bluetooth-apparaat op de volgende manier koppelen:

1. Verzekert dat de Bluetooth-functie op uw apparaat is ingeschakeld.
2. Tik op **+ Nieuw apparaat koppelen** . Uw Ca®t S52 zal dan binnen bereik zoeken naar Bluetooth-apparaten.
3. Tik op het apparaat waarmee u wilt koppelen.
4. Volg de scherminstructies om de verbinding af te ronden.

OPMERKING:



- Zodra een koppeling is gemaakt, hoeft u geen wachtwoord meer in te voeren als u weer verbinding maakt met dat Bluetooth-apparaat.

BESTANDEN VERSTUREN VIA BLUETOOTH

Met Bluetooth kunt uw foto's, video's of muziekbestanden delen met familie en vrienden. Bestanden via bluetooth verzenden:

1. Tik op het bestand dat u wilt verzenden.
2. Tik op  > **Bluetooth**, en selecteer een gekoppeld apparaat.

VERBINDING VERBREKEN MET OF ONTKOPPELEN VAN BLUETOOTH-APPARATEN

1. Veeg  twee keer omhoog vanuit het **startscherm** > **Instellingen** > **Verbonden apparaten**.
2. Tik op **Eerder verbonden apparaten**.
3. Tik op  en tik dan op **VERGETEN** om de ont koppeling te bevestigen.

FOTO'S MAKEN EN VIDEO'S OPNEMEN



U kunt uw Cat® S52 gebruiken om foto's en video's te maken en te delen.

UW CAMERA OPENEN EN EEN FOTO MAKEN

U kunt de camera-applicatie als volgt openen:

- Tik  op het startscherm.
- Standaard wordt de app geopend in de Cameramodus. Zo niet, tik op **Foto** onderaan het scherm.

OPMERKING:



- Druk op de terugtoets of de startknop om de camera te sluiten.
- Om tussen de camera aan de voorkant en de achterkant te schakelen, drukt u op .
- Compileer uw foto binnen het fotoscherm.
- Tik op het scherm om op een specifiek gebied te focussen.
- Beweeg duim en wijsvinger naar elkaar toe of van elkaar af om op het voorwerp in en uit te zoomen.
- Tik op  om de camera-instellingen te wijzigen; stel een zelfontspanner in, pas de antiknipperaar of de beeldeigenschappen aan.
- Tik  om uw foto te nemen.
- u kunt ook foto's maken door een van de **Volume** toetsen in te drukken.

FOTO'S BEKIJKEN

U kunt uw foto's op een van de volgende manieren bekijken:





- In de **Camera** app, tik op de verkleinde foto van de laatst gemaakte foto rechtsonder in de hoek om naar de galerij-app te gaan.

OPMERKING:







- Om terug te gaan naar cameraweergave, druk op de knop Terug of veeg naar rechts totdat het opnamescherm weer verschijnt.
- Veeg  twee keer omhoog vanuit het **startscherm** > **Foto's**  om al uw foto's en video's te bekijken.

UW FOTO'S BEWERKEN EN DELEN

Indien u door uw foto's bladert, zijn de volgende opties beschikbaar:

- Delen: Tik op  om uw foto's te delen via verschillende apps op uw apparaat.
- Bewerken: Tik op  om uw foto's te bewerken met een reeks opties beschikbaar.
- Zoeken: Tik op  om de foto op Google te zoeken voor gerelateerde informatie.
- Verwijderen: Tik op  om foto's te verwijderen die u niet meer wilt.

VIDEO MAKEN

1. Tik op  op het startscherm.
 - Standaard wordt de app geopend in de Cameramodus.
2. Veeg naar links om naar de Videomodus te gaan.
 - Om tussen de camera aan de voorkant en de achterkant te schakelen, drukt u op 
3. Tik op  om te beginnen met opnemen.
4. Terwijl u opneemt, kunt u het volgende doen:
 - Beweeg duim en wijsvinger naar elkaar toe of van elkaar af om op het voorwerp in en uit te zoomen..
 - Tik op  om de opname te pauzeren. Tik opnieuw om te hervatten.
 - Tik op  om een foto te maken.
5. Tik op  om te stoppen met opnemen.



UW VIDEO'S BEKIJKEN

Om een video te bekijken na de opname, tikt u op de miniatuur van de laatst opgenomen video in de rechterbenedenhoek om de galerij-app te openen.

FOTO'S GEBRUIKEN

De **foto**-app zoekt automatisch naar foto's en video's die op uw apparaat of geheugenkaart zijn opgeslagen. Selecteer het album of de map om als een diavoorstelling af te spelen of selecteer onderdelen om met andere applicaties te delen.

FOTO'S OPENEN



Veeg  twee keer omhoog vanuit het **startscherm** > **Foto's**  om de applicatie te openen. De foto-applicatie deelt uw foto's en video's op opslaglocatie in en slaat deze bestanden in mappen op. Tik op een map om de foto's of video's erin te bekijken.

EEN FOTO BEKIJKEN

1. In **foto's**, tik op een map om de foto's erin te bekijken.
2. Tik op de foto om deze in de modus volledig scherm te bekijken en veeg vervolgens naar links of rechts om de vorige of volgende foto te bekijken.
3. Om in te zoomen op het beeld, duwt u twee vingers uit elkaar op de plaats van het scherm waar u wilt inzoomen. Veeg in de zoommodus met uw vinger omhoog of omlaag en naar links of rechts.

Tip: De fotokijker ondersteunt de rotatiefunctie. Tik op de  nadat u het apparaat hebt gedraaid, en het beeld zal zich aanpassen aan de rotatie.

FOTO'S BIJSNIJDEN

1. Wanneer u een foto bekijkt, tik op .
2. Tik  en gebruik het bijsnijhulpmiddel om het bij te snijden deel van de foto te selecteren.
 - Sleep van binnenin het bijsnijhulpmiddel om deze te verplaatsen.
 - Sleep een rand of hoek van het bijsnijhulpmiddel om de grootte van de afbeelding aan te passen.
3. Tik op **Klaar** > **kopie Opslaan** om de bijgesneden afbeelding op te slaan.
 - Om de wijzigingen niet op te slaan, tik op de **Terugknop** en tik op **VERWIJDEREN**.

MUZIEK LUISTEREN



Muziekbestanden kunnen van een computer naar uw Cat® S52 worden overgezet, zodat u waar u ook bent naar muziek kunt luisteren.

MUZIEK NAAR UW APPARAAT KOPIËREN

1. Sluit uw apparaat aan op een computer met de USB-kabel en selecteer **Bestandoverdracht** op het apparaat.
2. Navigeer op de computer naar het USB-stuurprogramma en open het.
3. Maak een map aan in de hoofdmap van uw apparaat of op de SD-kaart (bijvoorbeeld Muziek).
4. Kopieer uw muziek van de computer naar de nieuwe map.

5. Om uw apparaat veilig van de computer te verwijderen, wacht tot de muziek helemaal gekopieerd is en verwijder vervolgens de schijf zoals vereist door het besturingssysteem van uw computer. Ontkoppel de USB-kabel.

GOOGLE PLAY MUSIC OPENEN

- Tik op de Google-app op het startscherm en vervolgens op **Muziek Afspelen** .
- Tik op , en tik dan op Muziekbibliotheek. Het bevat vijf tabbladen: AFSPEELLIJSTEN, ARTIESTEN, ALBUMS, LIEDJES EN GENRES.

MUZIEK AFSPELEN

1. Tik op een categorie in het scherm van de muziekbibliotheek.
2. Tik op het nummer dat u wilt afspelen.

Tip: Als u naar muziek luistert, drukt u op de **Terugknop** om een andere app te gebruiken terwijl u luistert. Om terug te gaan naar de muziekbediening, open het meldingenvenster en tik op het nummer.

NAAR FM-RADIO LUISTEREN





U kunt naar FM-radiostations luisteren in de applicatie **FM-radio**.

Sluit eerst de koptelefoon op de audioaansluiting aan voordat u de applicatie opent. Tik dan op **> FM Radio**



om de applicatie te openen.

KIES EEN VAN DE VOLGENDE OPTIES:



- Om de frequentie handmatig op te zoeken, tik op **< of >**.
- Om de radiozenders automatisch te scannen, tik op  **>** , en selecteer uw favoriete zender op de lijst.
- Om het huidige radiostation aan uw lijst met favorieten toe te voegen, tik op .
- Om de radio uit te zetten, tik op , en druk op de **Terugknop** om de applicatie te verlaten.

GOOGLE DIENSTEN GEBRUIKEN

U moet zich aanmelden bij een Google-account om Gmail en Google Kalender te gebruiken en om andere Google-apps te downloaden en te gebruiken.

GOOGLE-ACCOUNT AANMAKEN

Indien u tijdens de configuratie geen Google-account heeft aangemaakt, kunt u er eenvoudig een aanmaken:



1. Veeg  twee keer omhoog vanuit het **startscherm** **>** Instellingen .
2. Tik op **Accounts > Account toevoegen**.

3. Tik op **Google** , en volg de instructies op het scherm.

GMAIL GEBRUIKEN

Tijdens de configuratie kunt u uw apparaat hebben ingesteld voor een bestaande Gmail-account. De eerste keer dat u de **Gmail**-applicatie op uw telefoon opent, zal uw postvak de berichten van dit account bevatten.



GMAIL OPENEN

Veeg  twee keer omhoog vanuit het **startscherm** > Gmail .

TUSSEN ACCOUNTS WISSELEN

Tik op het accountselectievak linksoven in het scherm en tik vervolgens op de account die u wilt bekijken.

EEN E-MAILBERICHT OPSTELLEN EN VERSTUREN

1. Op het Inbox-scherm, tik op ().
2. Voer het e-mailadres van de ontvanger van het bericht in het veld **Aan** in.
 - Om de e-mail naar meerdere ontvangers te sturen, scheid de e-mailadressen met spaties.
 - Om andere ontvangers een kopie te sturen via **Cc** of **Bcc** tik op **V** om de **Cc/Bcc** velden weer te geven.
3. Voer het e-mailonderwerp in en schrijf uw bericht.
 - Indien u een fotobijlage wilt toevoegen,  > **Bestand toevoegen** , om een bestand te selecteren.
4. Om te verzenden, tik op .

E-MAIL BEANTWOORDEN OF DOORSTUREN

1. Selecteer de e-mail in het postvakscherm.
2. Tik op  om te beantwoorden, of tik op  om de optie **Iedereen beantwoorden** of **Doorsturen** te selecteren.



UW GMAIL-INSTELLINGEN PERSONALISEREN

3. Op het startscherm van Gmail, tik op  > **Instellingen**.
4. Kies voor Algemene Instellingen, of een e-mail account.
5. Tik op een optie en verander de benodigde instellingen.

DE GOOGLE PLAY STORE GEBRUIKEN

Download en installeer apps en spelletjes van de Play Store op uw apparaat.

GOOGLE PLAY STORE OPENEN



Veeg  twee keer omhoog vanuit het **startscherm** > **Play Store** .

APPLICATIES ZOEKEN

Om applicaties op het startscherm van de **Play Store** te vinden kunt u:

- Applicaties per categorie selecteren: Tik op een categorie om deze door te bladeren.
- Zoeken gebruiken: Voer trefwoorden en zoektermen in.
- Om uw geïnstalleerde applicaties te bekijken, tik op  > **Mijn Apps & Spelletjes**.

APPLICATIE INSTALLEREN

1. Veeg  twee keer omhoog vanuit het **startscherm** > **Play Store** .
2. Tik op een categorie en tik vervolgens op het onderdeel dat u wilt downloaden voor extra informatie.
3. Om het item te installeren, tik op **Installeren**.

OPMERKING:

U kunt de voortgang van een download controleren in het meldingenvenster.

APPLICATIE VERWIJDEREN

1. Op het startscherm van de **Play Store** tik op  > **Mijn Apps & Spelletjes**.
2. Selecteer het tabblad **GEÏNSTALLEERD**.
3. Kies de applicatie die u wilt verwijderen en tik op **Verwijderen**.
4. Tik op **OK** om de applicatie van uw apparaat te verwijderen.

OPMERKING:

U kunt uw applicaties ook beheren door naar de telefoon **Instellingen** > **Applicaties & Meldingen** te gaan. U kunt ze ook direct verwijderen vanuit de **Applicatie-lade** door uw vinger op de app te houden en deze naar boven naar **Verwijderen** te slepen.

INFORMATIE SYNCHRONISEREN

Sommige applicaties (bijvoorbeeld Gmail en Kalender) op uw Cat® S52 bieden toegang tot dezelfde informatie die u kunt toevoegen, bekijken en bewerken op andere apparaten. Indien u informatie toevoegt, verandert of verwijdert in een van deze applicaties andere apparaten, verschijnt de bijgewerkte informatie ook op uw apparaat.

Dit wordt mogelijk gemaakt door de draadloze gegevenssynchronisatie. Het proces vindt op de achtergrond plaats en heeft geen effect op uw apparaat. Wanneer uw apparaat synchroniseert, wordt een gegevenssynchronisatie-icoon in de meldingenbalk getoond.

UW ACCOUNTS BEHEREN

U kunt contacten, e-mail en andere informatie op uw apparaat synchroniseren met meerdere Google-accounts of andere accounts, afhankelijk van de door u geïnstalleerde applicaties.

Een persoonlijk Google-account toevoegen kan bijvoorbeeld ervoor zorgen dat uw persoonlijke e-mail, contacten en agenda altijd beschikbaar zijn. U kunt ook een werkaccount toevoegen, zodat uw werkgerelateerde e-mails, contacten en agenda apart worden gehouden.

EEN ACCOUNT TOEVOEGEN

1. Veeg  twee keer omhoog vanuit het **startscherm** > **Instellingen** .
2. Tik op **Accounts**. Het scherm toont uw huidige synchronisatie-instellingen en een lijst van uw lopende accounts die worden gebruikt in gerelateerde applicaties.

OPMERKING:

- In sommige gevallen moeten accountdetails worden verkregen van uw netwerkbeheerder. U moet misschien weten wat het domein of serveradres van het account is.

3. Tik op **+ Account Toevoegen**.
4. Tik op het toe te voegen accountsoort.
5. Volg de scherminstructies om vereiste en optionele informatie over uw account in te voeren. De meeste accounts vereisen een gebruikersnaam en wachtwoord, maar de details hangen af van het soort account en de configuratie van de dienst waarmee verbinding wordt gemaakt.
6. Wanneer u klaar bent, wordt uw account toegevoegd aan de lijst in het scherm **Accountinstellingen**.

EEN ACCOUNT VERWIJDEREN

Een account en alle bijbehorende informatie kunnen van uw apparaat, inclusief e-mails, contacten, instellingen, enz worden verwijderd. Sommige accounts kunnen echter niet worden verwijderd, zoals het eerste account waarmee u op uw apparaat hebt ingelogd. Indien u bepaalde accounts probeert te verwijderen, realiseer u dan dat alle bijbehorende persoonlijke informatie wordt verwijderd.

1. Tik in het scherm **Accounts** instellingen op het account dat u wilt verwijderen.
2. Tik op **ACCOUNT VERWIJDEREN**, dan nog een keer wanneer om bevestiging wordt gevraagd.



UW ACCOUNTSYNCHRONISATIE PERSONALISEREN

Opties voor gebruik van gegevens op de achtergrond en synchronisatie kunnen voor alle applicaties op uw apparaat worden ingesteld. U kunt ook het soort gegevens instellen dat voor elk account wordt gesynchroniseerd. Sommige applicaties, zoals Contacten en Gmail, kunnen gegevens van meerdere applicaties synchroniseren.

Synchroniseren werkt voor sommige accounts beide kanten op en veranderingen die in de informatie op uw apparaat worden gemaakt, worden ook in de online kopie van die informatie gemaakt. Sommige accounts ondersteunen alleen synchronisatie een kant op en de informatie op uw apparaat kan dan alleen worden gelezen.

SYNCHRONISATIE-INSTELLINGEN VAN EEN ACCOUNT VERANDEREN

1. Tik in het scherm **Accountinstellingen** op het account.
2. Tik op **Account synchroniseren**. Het gegevens- en synchronisatiescherm wordt geopend en toont een lijst met informatie die het account kan synchroniseren.
3. Schakel de onderdelen in die u wilt synchroniseren, door:



- De betreffende gegevensschakelaar naar rechts te schuiven  .
- Sleep de bijbehorende gegevensschuifregelaar naar links  om automatisch synchroniseren uit te schakelen.

ANDERE APPS GEBRUIKEN



DE AGENDA GEBRUIKEN

Gebruik **agenda** om activiteiten, vergaderingen en afspraken aan te maken en te beheren. Afhankelijk van de synchronisatie-instellingen blijft de agenda op het apparaat gesynchroniseerd met de agenda op uw andere apparaten.

AGENDA OPENEN

Veeg  twee keer omhoog vanuit het **startscherm** > **agenda**  om de app te openen. Tik om de verschillende weergaven en instellingsopties weer te geven.

ACTIVITEITEN AANMAKEN

1. In iedere agendaweergave, tik op  > **activiteit**, om een activiteit toe te voegen
2. Voer de titel van activiteit, locatie of contacten in.
 - Indien er voor de activiteit een tijdsperiode is, tik op de tijden en begin- en einddatum.
 - Indien dit een speciale gebeurtenis is, zoals een verjaardag of een dagvullend evenement, sleep de schuifregelaar **Gehele dag** naar rechts  .
3. Stel de tijd voor de herinnering in, nodig mensen uit, kies een kleur en voeg eventueel opmerkingen of bijlagen toe.
4. Zodra alle informatie is ingevoerd en de instellingen voltooid zijn, tikt u op **Opslaan**.

EEN HERINNERING VOOR EEN ACTIVITEIT INSTELLEN



1. In iedere agendaweergave, tik op een activiteit om de details te bekijken.

2. Tik op  om de activiteit te bewerken.
3. Tik op **Melding toevoegen** om een herinnering voor de activiteit in te stellen.
4. Tik op **Opslaan** om alles op te slaan.



ALARM GEBRUIKEN

U kunt een nieuw alarm instellen of een bestaand alarm aanpassen.

HET ALARM OPENEN

Veeg  twee keer omhoog vanuit het **startscherm** > Klok  > om het alarm van uw apparaat te gebruiken.

EEN ALARM TOEVOEGEN

1. Op het scherm van de alarmlijst, tik op  om een alarm toe te voegen.
2. U kunt uw alarm op de volgende manier instellen:
 - Stel het uur en de minuten in door over de wijzerplaat te navigeren en tik op **OK**.
 - Vink het vakje **Herhalen** aan om de herhaalmodus in te stellen. Tik op een of meer opties.
 - Om de beltoon in te stellen, tik op , en selecteer een optie.
 - Indien u uw apparaat wilt laten trillen wanneer het alarm afgaat, vink het vakje **Trillen** aan.
 - Tik op **Label** om een alarmlabel toe te voegen. Voer het label in en tik vervolgens op **OK**.



OPMERKING:

- Het alarm wordt standaard automatisch geactiveerd.

REKENMACHINE

Uw Cat® S52 is uitgerust met een rekenmachine die zowel een standaard als geavanceerde modus heeft.

DE REKENMACHINE OPENEN

1. Veeg  twee keer omhoog vanuit het **startscherm** > Rekenmachine  om de app te openen.
2. Veeg naar links of draai het apparaat horizontaal om de geavanceerde rekenmachinmodus te openen.

HET APPARAAT BEHEREN

Om uw apparaat te configureren, veeg  twee keer omhoog vanuit het **startscherm** > Instellingen .

DATUM EN TIJD INSTELLEN

Wanneer u voor het eerst uw apparaat aanzet, is er een optie om de tijd en datum automatisch bij te werken met de tijd van uw netwerk.

OPMERKING:

U kunt de datum, tijd en tijdzone niet handmatig instellen bij gebruik van de automatische optie.

Als u de datum en tijd handmatig wilt instellen, doe dan het volgende:

1. Tik in het instellingen-scherf op **Systeem > Datum & tijd**.
2. Tik op **Automatische Datum & Tijd** en selecteer **Uit**. Schuif de Automatische tijdzoneschakelaars naar links  om de functies uit te schakelen.
3. Tik op **Datum instellen**, selecteer de gewenste datum en tik op **OK**.
4. Tik op **Tijd instellen**. Tik in het scherm Tijd instellen op het veld voor uren of minuten en beweeg de cijfers naar boven of beneden om de tijd in te stellen. Tik op **OK** wanneer de configuratie is afgerond.
5. Tik op **Tijdzone selecteren** en selecteer vervolgens de gewenste tijdzone uit de lijst.
6. Schakel de functie Gebruik 24-uursweergave in of uit om te wisselen tussen de weergave van 24-uur en 12-uur.

HET BEELDSCHERM PERSONALISEREN

SCHERMHELDERHEID AANPASSEN

1. Tik in het scherm **Instellingen** op **Scherf > Helderheidsniveau**.
2. Sleep de schuifregelaar naar links om het scherm donkerder of naar rechts om het helderder te maken.
3. Haal uw vinger van de schuifregelaar om uw instellingen automatisch op te slaan.

Tip: Schuif de schakelaar Aanpassende Helderheid naar rechts om het apparaat in staat te stellen de helderheid van het scherm automatisch aan te passen, afhankelijk van het lichtniveau om u heen.

SCHERM AUTOMATISCH DRAAIEN

Om het beeldscherm te laten draaien wanneer u het apparaat tussen liggend en staand draait, tikt u op

Geavanceerd en schuift u de Auto-rotatieschakelaar naar rechts. .

INACTIEVE TIJD VOORDAT HET SCHERM UIT GAAT, AANPASSEN

Indien uw apparaat een tijd niet wordt gebruikt, gaat het scherm uit om de batterij te besparen. U kunt een langere of kortere wachttijd instellen:

1. Tik in het scherm **Instellingen** op **Beeldscherm > Geavanceerd > Slaapstand**.
2. Selecteer hoe lang uw scherm actief is voordat het uit gaat.

OPMERKING:

Wanneer uw apparaat in de slaapstand staat, gebruikt u de vingerafdruksensor of drukt u op de **Aan/uit-knop** om het scherm te activeren.

BELTOON INSTELLEN

STILLE MODUS INSCHAKELEN

- Druk op de volumetoets omlaag tot deze op het scherm verschijnt. Tik vervolgens op het eerste icoon om  te selecteren.
- Alle geluiden behalve media en alarmen zijn gedempt.

BELTOONVOLUME AANPASSEN

U kunt het volume van uw beltoon aanpassen via het **startscherm**, of vanuit een andere applicatie (behalve tijdens het bellen of wanneer u muziek of video's afspeelt). Druk op de **volumetoetsen** om het beltoonvolume op het door u gekozen niveau aan te passen. U kunt het beltoonvolume ook op het scherm **Instellingen** aanpassen.

1. Tik op **Geluid** in het scherm **Instellingen**.
2. In **Belvolume**, sleep de schuifregelaar om het volumeniveau aan te passen.

BELTOON VERANDEREN

1. Tik op **Geluid** in het scherm **Instellingen**.
2. Tik op **Beltoon telefoon**.
3. Selecteer de beltoon die u wilt gebruiken. De beltoon wordt afgespeeld wanneer u deze selecteert.
4. Tik op **OK**.

APPARAAT INSTELLEN OP TRILLEN VOOR BINNENKOMENDE OPROEPEN

Tik op **Geluid** in het scherm **Instellingen** > **geavanceerd**. Schuif dan de **Ook trillen tijdens gesprekken**-schakelaar naar rechts .

MOBIELE TELEFOONDIENSTEN INSTELLEN

GEGEVENSROAMING INSCHAKELEN

1. Tik in het scherm **Instellingen** op **Netwerk & Internet** > **Mobiel netwerk**.
2. Schuif de Roaming-schakelaar naar rechts .

OPMERKING:

- Onthoud dat de toegang tot gegevensdiensten tijdens het roamen kan leiden tot aanzienlijke extra kosten. Informeer bij uw netwerkprovider naar de gegevensroamingskosten.

GEGEVENSSERVICE UITSCHAKELEN

1. Tik in het scherm **Instellingen** op **Netwerk & Internet** > **Mobiel netwerk**.

2. Schuif de Mobiele Netwerk-schakelaar naar links .

NFC GEBRUIKEN

Met NFC kunnen gegevens worden uitgewisseld tussen twee apparaten met ingeschakelde NFC als beide apparaten elkaar raken of maar een paar centimeter van elkaar verwijderd zijn.

NFC-FUNCTIE INSCHAKELEN

1. Tik in het scherm **Instellingen** op **Verbonden apparaten**.
2. Schuif de NFC-schakelaar naar rechts .
3. De Android™ Beam-functie wordt ook automatisch ingeschakeld.

INHOUD VIA NFC DELEN

1. Schakel de functies NFC en Android Beam in.
2. Open de inhoud die gedeeld moet worden (u kunt webinhoud, YouTube-video's, contacten en nog veel meer delen)
3. Plaats de apparaten met de achterkanten tegen elkaar aan, wanneer Tik om te Beamen tevoorschijn komt, tik op uw scherm.

HET APPARAAT BESCHERMEN

DE PINCODE VAN UW SIMKAART INSCHAKELEN

1. Tik in het scherm **Instellingen** op **Beveiliging & locatie** > **Geavanceerd** > **SIM-kaartvergrendeling**.
2. Schuif de schuifregelaar SIM-kaartvergrendeling naar rechts.
3. Voer de PIN-code van de SIM-kaart in en tik op **OK**. Om de PIN-code van de SIM-kaart te veranderen, tik op **SIM PIN Veranderen**.

OPMERKING:

U kunt noodnummers altijd vanaf uw apparaat bellen.

APPARAAT BESCHERMEN MET SCHERMVERGRENDLING

U kunt een schermvergrendeling gebruiken om de gegevens op uw Cat® S52 te beveiligen.

1. Tik in het scherm **Instellingen** op **Beveiliging & locatie** > **Beeldschermvergrendeling**.
2. Selecteer een van de beschikbare opties.
 - **Veeg**: Veeg het sloticoon naar boven om het scherm te ontgrendelen.
 - **Patroon**: Teken het juiste ontgrendelingspatroon om het scherm te ontgrendelen.
 - **Pin**: Voer een pincode in om het scherm te ontgrendelen.
 - **Wachtwoord**: Voer een wachtwoord in om het scherm te ontgrendelen.

- **Vingerafdruk:** Plaats uw vingertop op de vingerafdrukscanner om het scherm te ontgrendelen.

3. Volg de scherm instructies om de configuratie van uw gekozen schermvergrendelingsmethode af te ronden.

OPMERKING

Bij het invoeren van uw vingerafdruk is het belangrijk om uw vingerafdruk stevig tegen de sensor te plaatsen. U moet ook uw gehele vingerafdruk registreren, het midden, de linker- en rechterkant en de bovenkant van uw vingertop. Dit zorgt ervoor dat de sensor nauwkeurig werkt.

De vingerafdruk die u opslaat kan ook worden gebruikt om toegang te krijgen tot sommige apps die extra beveiliging vereisen. Als dit beschikbaar is, zal de app u hiervan op de hoogte stellen bij de eerstvolgende keer dat u zich aanmeldt.

APPS BEHEREN

EEN GEÏNSTALLEERDE APP BEKIJKEN

1. Tik in het scherm **Instellingen** op **Apps & meldingen**.
2. In de lijst met applicaties, kies een van de volgende handelingen:
 - Tik op een applicatie om de details direct te bekijken.
 - Tik op **Meldingen** om de meldingsinstellingen te configureren.
 - Tik op **Geavanceerd > App toestemmingen** om in te stellen tot welke informatie de app toegang heeft.
 - Tik op **Geavanceerd > Standaard apps** om standaardapps in te stellen of te wissen.
 - Tik op **Geavanceerd > Noodmeldingen** om de instellingen van uw noodmeldingen te wijzigen.
 - Tik op **Geavanceerd > Speciale App Toegang** om te configureren welke apps toegang hebben tot de speciale functies die hier worden genoemd.

APPARAAT RESETTEN

EEN BACK-UP MAKEN VAN PERSOONLIJK INSTELLINGEN

Met een Google-account kunt u van uw persoonlijke instellingen een back-up naar Google-servers maken. Als u uw apparaat vervangt, worden de instellingen, waarvan een back-up is gemaakt, overgedragen naar een nieuw apparaat als u de eerste keer met een Google-account inlogt.

1. Tik in het scherm **Instellingen** op **Systeem > Back-up**.
2. Schuif de **Back-up naar Google Drive** schakelaar naar rechts .

FABRIEKSGEGEVENS HERSTELLEN

Als u de fabrieksgegevens herstelt, wordt uw apparaat teruggezet naar de instellingen die in de fabriek werden geconfigureerd. Al uw persoonlijke gegevens van de interne apparaatopslag, inclusief accountinformatie, systeem- en applicatie-instellingen tot eventuele gedownloade applicaties worden gewist.

Uw apparaat resetten verwijdert geen gedownloade updates van systeemsoftware of bestanden op een microSD-kaart, zoals muziek of foto's.

1. Tik in het scherm **Instellingen** op **Systeem** > **Geavanceerd** > **Opties Resetten** > **Alle gegevens wissen (fabrieksreset)**.

2. Wanneer hierom gevraagd wordt, tik op **TELEFOON RESETTEN**, en tik dan op **ALLES WISSEN**. Het apparaat wordt teruggezet naar de oorspronkelijke fabrieksinstellingen en vervolgens opnieuw opgestart.

BIJLAGE

GEBRUIKSTEMPERATUUR:

Houd de omgevingstemperatuur tussen 0 °C en 40 °C terwijl het apparaat opgeladen wordt. Houd de omgevingstemperatuur tussen -25 °C en 55 °C als het apparaat op de batterij draait. Draag beschermende handschoenen bij gebruik buiten het bereik van 0 °C tot + 45 °C.

OPLADER UITVOER

- Uitvoerclassificatie van lader 5V/2.0A, 9V/1.7A

HET E-LABEL BEKIJKEN

U kunt het volgende doen om informatie over de regelgeving op uw apparaat te bekijken:

1. Vanuit het startscherm, tik op > Instellingen.
2. Tik in het scherm Instellingen op Over de telefoon > Informatie over regelgeving.

PREVENTIE VAN GEHOORVERLIES



Om eventuele gehoorschade te voorkomen, luister niet langere tijd op hoog volume.

COMPATIBILITEIT MET GEHOORAPPARATEN (Hearing Aid Compatibility, HAC)

VOORSCHRIFTEN VOOR DRAADLOZE APPARATEN, V.S. VARIANTEN

Sommige technologieën voor draadloze communicatie die in deze telefoon worden gebruikt, zijn getest en beoordeeld bij het gebruik van deze telefoon in combinatie met gehoorapparaten. Er kunnen echter enkele nieuwere technologieën voor draadloze communicatie in deze telefoon worden gebruikt, die niet zijn getest op gebruik in combinatie met gehoorapparaten. Het is belangrijk om de verschillende functies van deze telefoon uitgebreid en op verschillende locaties uit te proberen in combinatie met uw gehoorapparaat of cochleair implantaat om na te gaan of u ruis hoort. Raadpleeg uw netwerkoperator of de fabrikant van deze telefoon voor informatie over de compatibiliteit met gehoorapparaten. Als u vragen hebt over het beleid betreffende het retourneren of ruilen van de telefoon, kunt u contact opnemen met uw netwerkoperator of het verkooppunt waar u de telefoon hebt aangeschaft.

- De Amerikaanse Federal Communications Commission (FCC) heeft eisen vastgesteld voor digitale draadloze mobiele apparaten, zodat deze compatibel zijn met gehoorapparaten en andere gehoorhulpmiddelen.
- De draadloze telefoonindustrie heeft een classificatiesysteem ontwikkeld voor draadloze mobiele apparaten om gebruikers van gehoorapparaten te helpen mobiele apparaten te vinden die compatibel zijn met hun gehoorapparaten.
- De classificaties zijn geen garanties. De resultaten zijn afhankelijk van het gehoorapparaat en het gehoorverlies van de gebruiker. Als uw gehoorapparaat kwetsbaar is voor storing, kunt u wellicht geen gebruik maken van bepaalde telefoons. Het mobiele apparaat uitproberen met een gehoorapparaat is de beste manier om te kijken of het kan worden gebruikt.
- De FCC heeft HAC-regels aangenomen voor digitale draadloze telefoons. Deze regels eisen van bepaalde apparaten dat zij getest en geclassificeerd worden door de compatibiliteitsstandaarden voor gehoorapparaten van het American National Standard Institute (ANSI) C63.19-2011. De ANSI-standaarden voor compatibiliteit voor gehoorapparaten omvatten twee soorten classificaties:
 - M-classificaties: telefoons met de classificatie M3 of M4 voldoen aan de FCC-vereisten en zijn doorgaans minder storend voor gehoorapparaten dan telefoons zonder classificatie. M4 is de betere/hogere van de twee classificaties.

- T-classificaties: telefoons met de classificatie T3 of T4 voldoen aan de FCC-vereisten en kunnen doorgaans beter worden gebruikt met het spiraalsnoer van een gehoorapparaat ("T Switch" of "Telephone Switch") dan niet-geclassificeerde telefoons. T4 is de betere/hogere van de twee classificaties. (Let op: niet alle gehoorapparaten hebben een spiraalsnoer). De geteste M-classificatie en T-classificatie voor dit apparaat (FCC-ID: ZL5S52E), M3 en T4.

NOODOPROEP

U kunt het apparaat gebruiken om alarmnummers te bellen indien u zich in het servicegebied bevindt. De verbinding kan echter niet onder alle omstandigheden gegarandeerd worden. U dient niet alleen op het apparaat te rekenen voor essentiële communicatie.

NALEVING CE SAR

Dit apparaat voldoet aan de Europese eisen (1999/519/EG) inzake de beperking van de blootstelling van de bevolking aan elektromagnetische velden om de gezondheid te beschermen.

De beperkingen zijn onderdeel van uitgebreide aanbevelingen voor de bescherming van de bevolking. Deze aanbevelingen zijn ontwikkeld en gecontroleerd door onafhankelijke wetenschappelijke organisaties door regelmatige en grondige evaluaties van wetenschappelijke onderzoeken. De meeteenheid voor de door de Europese Raad aanbevolen norm voor mobiele apparaten is de 'Specific Absorption Rate' (SAR). De SAR-limiet is 2,0 W/ kg gemiddeld op 10 gram lichaamsweefsel. Het voldoet aan de eisen van de internationale commissie inzake niet-ioniserende radiatiebescherming (ICNIRP).

Het apparaat is voor gebruik op het lichaam getest en voldoet aan de blootstellingsrichtlijnen van ICNIRP en de Europese standaard EN 62209-2 voor gebruik met bijbehorende accessoires. Gebruik van andere accessoires die metalen bevatten, kan ervoor zorgen dat er niet aan de naleving van de blootstellingsrichtlijnen van ICNIRP wordt voldaan.

SAR is gemeten met het apparaat op 5 mm afstand van het lichaam, terwijl het het hoogste gecertificeerde outputniveau uitzond in alle frequentiebereiken van het apparaat.

De hoogste gerapporteerde SAR-waarden onder de CE-regelgeving voor de telefoon worden hieronder opgesomd:

Hoofd SAR: 1,07 W/kg, Lichaam SAR: 1,32 W/kg

Om het niveau van de blootstelling aan RF-straling te verminderen, gebruik een handsfree accessoire of andere, soortgelijke opties om het apparaat uit de buurt van uw hoofd en lichaam te houden. Het apparaat moet 5 mm van het lichaam af worden gedragen om te verzekeren dat het blootstellingsniveau op of onder de geteste niveaus blijft. Kies de riemklemmen, houders of andere op het lichaam gedragen accessoires die geen metalen onderdelen bevatten, om het gebruik op deze manier te ondersteunen. Omhulsels met metalen onderdelen kunnen de RF-prestatie van het apparaat veranderen, inclusief de naleving met de RF-blootstellingsrichtlijnen op een manier die niet getest of gecertificeerd is. Het gebruik van dergelijke accessoires moet worden vermeden.

U kunt het volgende doen om het stralingsblootstellingsniveau te verminderen:

- Gebruik de mobiele telefoon in goede ontvangstonstandigheden om de hoeveelheid ontvangen straling te verminderen (met name in ondergrondse parkeergarages en op trein- of autoreizen).
- Gebruik een handsfreeset
- Zwangere vrouwen dienen de mobiele telefoon uit de buurt van hun buik te houden
- Houd de mobiele telefoon uit de buurt van geslachtsdelen

FCC REGULATIES

Deze mobiele telefoon voldoet aan deel 15 van de FCC-regels. Gebruik is onderworpen aan de volgende twee voorwaarden:

- (1) Het apparaat mag geen schadelijke interferentie veroorzaken en (2) het apparaat moet iedere interferentie ontvangen, inclusief interferentie met mogelijk ongewenste werking als gevolg.

Deze mobiele telefoon werd getest en bleek te voldoen aan de grenswaarden voor een klasse B digitaal apparaat uit hoofde van deel 15 van de FCC-regels. Deze grenswaarden werden opgesteld om te zorgen voor een redelijke bescherming tegen schadelijke interferentie in een residentiële installatie. Dit apparaat genereert, gebruikt en kan hoogfrequente energie uitstralen en kan, indien niet geïnstalleerd en gebruikt in overeenstemming met de aanwijzingen, schadelijke storing veroorzaken in de radiocommunicatie.

Er is echter geen garantie dat er geen storing zal optreden in een bepaalde installatie. Indien dit apparaat schadelijke interferentie veroorzaakt in de ontvangst van radio of televisie, hetgeen bepaald kan worden door het apparaat uit en in te schakelen, wordt de gebruiker aangeraden te trachten de interferentie te verhelpen door een van de volgende maatregelen te nemen:

- Draai of verplaats de ontvangstantenne.
- Vergroot de afstand tussen het apparaat en de ontvanger.
- Sluit het apparaat aan op een stopcontact van een ander circuit dan dat waarop de ontvanger is aangesloten.
- Raadpleeg de verkoper of een ervaren radio/TV-specialist voor hulp.

FCC OPMERKING:

Pas op: Veranderingen of wijzigingen die niet uitdrukkelijk zijn goedgekeurd door de partij die verantwoordelijk is voor naleving, kunnen gevolgen hebben voor de bevoegdheid van gebruiker om het apparaat te gebruiken.

RF-BLOOTSTELLINGSINFORMATIE (SAR)

Deze mobiele telefoon is zo ontworpen en geproduceerd dat de door de Federal Communications Commission van de VS gestelde grenzen voor blootstelling aan radiofrequentie-energie (RF-energie) niet worden overschreden.

Tijdens de SAR-tests werd dit apparaat ingesteld om op het hoogste gecertificeerde vermogensniveau in alle geteste frequentiebanden te zenden en werd het geplaatst in posities die de RF-blootstelling in gebruik tegen het hoofd zonder afstand simuleren, en op een afstand van 10 mm in de buurt van het lichaam. Hoewel de SAR wordt bepaald op het hoogste gecertificeerde vermogensniveau, kan het werkelijke SAR-niveau van het apparaat tijdens het gebruik ver onder de maximale waarde liggen. Dit is omdat de telefoon ontworpen is om op meerdere vermogensniveaus te functioneren om alleen het vermogen te gebruiken dat vereist is om het netwerk te bereiken. Over het algemeen geldt dat hoe dichter u bij de antenne van een draadloos basisstation bent, hoe lager de vermogensoutput is.

De blootstellingsnorm voor draadloze apparaten die gebruik maken van een meeteenheid staat bekend als de Specific Absorption Rate, of SAR.

De door de FCC gestelde SAR-grenswaarde is 1,6 W/kg.

Deze mobiele telefoon voldoet aan de SAR voor de algemene bevolking / ongecontroleerde blootstellingslimieten in ANSI/IEEE C95.1-1992 en is getest in overeenstemming met de meetmethoden en -procedures zoals gespecificeerd in IEEE1528. De FCC heeft een apparatuurvergunning verleend voor dit telefoonmodel met alle gerapporteerde SAR-niveaus die zijn beoordeeld in overeenstemming met de richtlijnen voor RF-blootstelling van de FCC. SAR-informatie over dit telefoontoestelmodel is bij de FCC

opgeslagen en kan worden gevonden in de sectie Displaysubsidie van www.fcc.gov/oet/ea/fccid na het zoeken op FCC-ID: ZL5S52E.

De hoogste gerapporteerde SAR-waarden onder de FCC-regelgeving voor de telefoon worden hieronder opgesomd:

Hoofd SAR: 1,09 W/kg,

Lichaam SAR: 0,88 W/kg,

Draadloze Router SAR: 1,14 W/kg



Hoewel er verschillen kunnen bestaan tussen de SAR-niveaus van verschillende telefoons en op verschillende posities, voldoen ze allemaal aan de eisen van de overheid.

De SAR-conformiteit voor gebruik op het lichaam is gebaseerd op een afstand van 10 mm tussen het apparaat en het menselijk lichaam. Draag dit apparaat minimaal 10mm van uw lichaam om te verzekeren dat het RF-blootstellingsniveau op of onder het gerapporteerde niveau ligt. Om de werking op het lichaam te ondersteunen, kiest u de riemclips of holsters, die geen metalen onderdelen bevatten, om een afstand van 10 mm tussen dit apparaat en uw lichaam te behouden.

RF-blootstelling aan de naleving van een op het lichaam gedragen accessoire, dat metaal bevat, werd niet getest en gecertificeerd, en als zodanig moeten accessoires die op het lichaam gedragen worden vermeden.

AFVOER- EN RECYCLINGINFORMATIE

Dit symbool op het apparaat (en eventuele meegeleverde accu's) geeft aan dat zij niet mogen worden

 weggegooid als normaal huisvuil. Voer het apparaat of batterijen niet af als restafval. Het apparaat (en eventuele batterijen) dient aan het einde van de levensduur ingeleverd te worden bij een  gecertificeerde inzamellocatie voor recycling of correcte verwijdering.

Voor meer gedetailleerde informatie over recycling van het apparaat of batterijen kunt u contact opnemen met uw lokale overheid, het afvalbedrijf of de winkel waar u het apparaat gekocht hebt.

De afvoer van dit apparaat is onderhevig aan de AEEA-richtlijn (afgedankte elektrische en elektronische apparatuur) van de Europese Unie. De reden waarom afgedankte elektrische en elektronische apparatuur (AEEA) en batterijen van ander afval gescheiden moeten worden, is om de mogelijke milieu-impact van gevaarlijke stoffen op de volksgezondheid te minimaliseren.

VERMINDERING VAN SCHADELIJKE STOFFEN

Dit apparaat voldoet aan de EU Registratie, Evaluatie, Autorisatie en Beperking van Chemicaliën (REACH) Verordening (EU Verordening (EG) nr. 1907/2006 (REACH) van het Europees Parlement en de Raad en de EU Restrictie van Gevaarlijke Stoffen (RoHS).

Richtlijn (Richtlijn 2011/65/EU (RoHS) en de wijzigingsrichtlijn (EU) 2015/863 van het Europees Parlement en de Raad). Voor meer informatie over de REACH-naleving van het apparaat kunt u de website www.catphones.com/certification bezoeken. Aangeraden wordt om de website regelmatig te bezoeken voor actuele informatie.

NALEVING EU-REGELGEVING

De fabrikant van het apparaat verklaart hierbij dat het apparaat voldoet aan de essentiële vereisten en andere relevante bepalingen van Richtlijn //EU.

Richtlijn 2014/53/EU. Voor de verklaring van overeenstemming, bezoek de website:

www.catphones.com/support/

EU-CONFORMITEITSVERKLARING

Dit apparaat is beperkt tot alleen gebruik binnenshuis wanneer gebruik in het frequentiebereik 5150 tot en met 5350 MHz. Beperkingen in: België (BE), Bulgarije (BG), Tsjechië (CZ), Denemarken (DK), Duitsland (DE), Estland (EE), Ierland (IE), Griekenland (EL), Spanje (ES), Frankrijk (FR), Kroatië (HR), Italië (IT), Cyprus (CY), Letland (LV), Litouwen (LT), Luxemburg (LU), Hongarije (HU), Malta (MT), Nederland (NL), Oostenrijk (AT), Polen (PL), Portugal (PT), Roemenië (RO), Slovenië (SI), Slowakije (SK), Finland (FI), Zweden (SE), Verenigd Koninkrijk (UK), Zwitserland (CH), Noorwegen (NO), IJsland (IS), Liechtenstein (LI) en Turkije (TR).

SPECTRUM- EN VERMOGENTABEL

Banden	Geleidend Vermogen(dB)
GSM 900	33
GSM 1800	30
WCDMA B1	24
WCDMA B5	24
WCDMA B8	24
FDD-LTE B1	24
FDD-LTE B3	24
FDD-LTE B5	24
FDD-LTE B7	24.5
FDD-LTE B8	24
FDD-LTE B20	24
FDD-LTE B28	24
FDD-LTE B38	24.5
Wifi: 2400-2483.5 MHZ	20
Wifi: 5150-5250 MHZ	19
Wifi: 5250-5350 MHZ	19
Wifi: 5470-5725 MHZ	19
Wifi: 5745-5825 MHZ	19
Bluetooth: 2400-2483.5 MHZ	9.5
NFC: 13.56 MHz	7,09 dBuA/m

OPMERKING:

Neem nationale regelgeving in acht op de locatie waar het apparaat gebruikt zal worden. Er kunnen beperkingen gelden voor het gebruik van het apparaat in sommige of alle lidstaten van de Europese Unie (EU).

Sommige banden kunnen niet in alle landen of gebieden beschikbaar zijn. Neem contact op met de lokale provider voor meer informatie.

Maximaal radiofrequentievermogen dat wordt uitgezonden in de frequentiebanden waarin de radioapparatuur werkt:

Het maximale vermogen voor alle banden is minder dan de hoogste grenswaarde gespecificeerd in de bijbehorende geharmoniseerde standaard.

De frequentiebanden en nominale grenswaarden voor het zendvermogen van deze radioapparatuur zijn als volgt:

Google, Android, Google Play en andere merken zijn handelsmerken van Google LLC.

CAT® S52 SPECIFICATIE

Operatief Systeem	Android 9 Pie
Processor	QCT SDM630, Octa Core
Geheugen	<ul style="list-style-type: none"> • Intern Geheugen: 64 GB eMMC / 4 GB RAM LPDDR4 • Extern Geheugen: SDXC, Class 10/Ultra high speed/tot 200 GB
Mobiel Netwerk	LTE: 1/ 2/ 3/ 4/ 5/ 7/ 8/ 20/ 28/ 38 WCDMA: 1/ 2/ 4/ 5/ 8 GSM; 850/ 900/ 1800/ 1900
Scherm	Afmetingen 5,65" HD+ met natte vinger & handschoen-ondersteuning, GG6
Camera	<ul style="list-style-type: none"> • Camera Achterkant: 12MP Dual cell PDAF enkele LED flits • Camera Voorkant: 8MP
Sensor	<ul style="list-style-type: none"> • Omgevingslicht • Versnellingsmeter • Gyroscop • Kompas • Nabijheid
Verbinding	<ul style="list-style-type: none"> • Geluids aansluiting: 3,5mm • Bluetooth: 5.0 • USB: USB 2.0 (Type C) • WiFi 802.11 a/b/g/n/ac • GPS, aGPS, GLONASS, Gaileo, EGNOS, SBAS • FM-radio met RDS • NFC • SIM type: Nano SIM
Batterij	3100 mAh
Anderen	Ingangsbescherming: IP68 Vallen: 1,5m
Afmetingen	158,11 x 76,70 x 9,85 mm
Gewicht	210 g

* Ontwerp en specificaties kunnen zonder voorafgaande kennisgeving veranderen.

CONFORMITEITSVERKLARING

Fabrikant:

Naam: Bullitt Mobile Limited

Adres: One Valpy, Valpy Street, Reading, RG1 1AR, Berkshire, VK

Radioapparatuur:

Model: S52

Doel van de verklaring: Stevige Smart Phone

Softwareversie: LTE_D0201121.1_S52

Geleverde accessoires en onderdelen: AC Adapter, USB kabel, Koptelefoon

Wij, Bullitt Mobile Limited, verklaren onder onze volledige verantwoordelijkheid dat het hierboven beschreven product conform de relevante harmonisatiewetgeving van de Europese Unie is:

RE Richtlijn (2014/53/EU), RoHS Richtlijn (2011/65/EU) en (EU)2015/863

De volgende geharmoniseerde normen en/of andere relevante normen zijn toegepast:

1. **Gezondheid en veiligheid (artikel 3.1(a) van de RE-richtlijn)**
 - EN 62311:2008, EN 62479:2010
 - EN 50360:2017, EN 62209-1:2016
 - EN 50566:2017, EN 62209-2:2010+A1:2019, EN 50663:2017
 - EN 60950-1:2006/A11:2009+A1:2010+A12:2011+A2:2013
 - EN 50332-1 :2013, EN50332-2 :2013
2. **Elektromagnetische compatibiliteit (artikel 3.1(b) van de RE-richtlijn)**
 - Concept EN 301 489-1 V2.2.0, EN 301 489-3 V2.1.1
 - Concept EN 301 489-17 V3.2.0, EN 301 489-19 V2.1.1, Concept EN 301 489-52 V1.1.0
 - EN 55032:2015/AC:2016 Klasse B, EN 55035:2017
3. **Radiospectrumgebruik (artikel 3,2 van de RE-richtlijn)**
 - EN 301 511 V12.5.1
 - EN 301 908-1 V11.1.1, EN 301 908-2 V11.1.2, EN 301 908-13 V11.1.2
 - EN 300 328 V2.2.2, EN 301 893 V2.1.1
 - EN 300 440 V2.2.1
 - EN 303 413 V1.1.1
 - EN 300 330 V2.1.1
 - EN 303 345-1 V1.1.1, concept EN 303 345-3 V0.0.10

De aangemelde instantie (Naam: **Telefication**, ID: **0560**) voerde de conformiteitsbeoordeling uit overeenkomstig bijlage III, module B, van de radioapparatuurrichtlijn 2014/53/EU en gaf het certificaat van EU-typeonderzoek (Referentie Nr.: 192140457-AA/00) dekken de essentiële eisen van artikel 3, lid 1, letters a en b, en artikel 3, lid 2.

Ondertekend voor en namens: Bullitt Mobile Limited

Adres: One Valpy, Valpy Street, Reading, RG1 1AR, Berkshire, VK

Datum: 17 oktober 2019

Naam: Arlen Huang, Functie:

Kwaliteitsdirecteur, **Handtekening:**





© 2019 Caterpillar. Alle rechten voorbehouden. CAT, CATERPILLAR, LET'S DO THE WORK, hun desbetreffende logo's, "Caterpillar Yellow", het "Power Edge"- en Cat "Modern Hex"-handelsimago alsook hierin gebruikte zakelijke en productidentiteit zijn handelsmerken van Caterpillar en mogen niet zonder toestemming worden gebruikt. www.cat.com / www.caterpillar.com

Bullitt Mobile Ltd. is een licentiehouders van Caterpillar Inc.

De handelsmerken van Bullitt Mobile Ltd. en derden zijn eigendom van hun respectievelijke eigenaars.

S52_User_Manual_NL_V2_Nederlands