

## PowerShot SX720 HS

# Gebruikershandleiding

NEDERLANDS

- Zorg dat u deze handleiding leest, inclusief het gedeelte "Veiligheidsmaatregelen" (14), voordat u de camera in gebruik neemt.
- Door deze handleiding te lezen, leert u de camera correct te gebruiken.
- Bewaar deze handleiding goed zodat u deze in de toekomst kunt raadplegen.
- Klik op de knoppen rechtsonder om andere pagina's te openen.
  - ▶: Volgende pagina
  - ◀: Vorige pagina
  - ↺: Pagina voordat u op een koppeling klikte
- Als u naar het begin van een hoofdstuk wilt gaan, klikt u op de hoofdstuktitel aan de rechterkant.

Vóór gebruik

Basishandleiding

Handleiding voor gevorderden

Basishandelingen van de camera

Auto-modus/Modus Hybride automatisch

Andere opnamestanden

P-modus

Tv-, Av- en M-modus

Af speelmodus

Wi-Fi-functies

Menu Instellingen

Accessoires

Bijlage

Index



# Vóór gebruik

## Informatie om te beginnen

### Inhoud van de verpakking

Controleer, voordat u de camera in gebruik neemt, of de verpakking de onderstaande onderdelen bevat.  
Indien er iets ontbreekt, kunt u contact opnemen met uw leverancier.

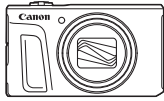

Camera



Batterij  
NB-13L\*

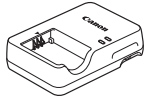

Batterijlader  
CB-2LH/CB-2LHE



Polsriem

\* Verwijder het stickerlabel niet van een batterij.

- De verpakking bevat ook gedrukt materiaal.
- Een geheugenkaart is niet bijgesloten (📖2).

## Compatibele geheugenkaarten

De volgende geheugenkaarten (in de winkel verkrijgbaar) kunnen, ongeacht de capaciteit, worden gebruikt.

- SD-geheugenkaarten\*<sup>1</sup>
- SDHC-geheugenkaarten\*<sup>1\*2</sup>
- SDXC-geheugenkaarten\*<sup>1\*2</sup>



\*<sup>1</sup> Kaarten die voldoen aan de SD-normen. Niet voor alle geheugenkaarten is de werking in deze camera geverifieerd.

\*<sup>2</sup> UHS-I-geheugenkaarten worden ook ondersteund.

Vóór gebruik

Basishandleiding

Handleiding voor gevorderden

Basishandleidingen van  
de camera

Auto-modus/Modus Hybride  
automatisch

Andere opnamestanden

P-modus

Tv-, Av- en M-modus

Afspeelmodus

Wi-Fi-functies

Menu Instellingen

Accessoires

Bijlage

Index



## Opmerkingen vooraf en wettelijke informatie

- Maak enkele proefopnamen en bekijk deze om te controleren of de beelden goed zijn opgenomen. Canon Inc., dochterondernemingen van Canon en andere aangesloten bedrijven en distributeurs zijn niet aansprakelijk voor welke gevolgschade dan ook die voortvloeit uit enige fout in de werking van een camera of accessoire, inclusief kaarten, die ertoe leidt dat een opname niet kan worden gemaakt of niet kan worden gelezen door apparaten.
- Wanneer de gebruiker onrechtmatig mensen of materiaal waarop auteursrecht rust fotografeert of opneemt (video en/of geluid), kan dit de privacy van deze mensen schenden en/of een inbreuk zijn op de juridische rechten van anderen, waaronder auteursrechten en andere intellectuele eigendomsrechten, zelfs wanneer dergelijke foto's of opnamen uitsluitend voor persoonlijk gebruik zijn bedoeld.
- Meer informatie over de garantie voor uw camera of de Canon Klantenservice vindt u in de garantie-informatie in het pakket met het instructieboekje dat bij uw camera wordt geleverd.
- Hoewel het scherm (de monitor) onder productieomstandigheden voor uitzonderlijk hoge precisie is vervaardigd en meer dan 99,99% van de pixels voldoet aan de ontwerpspecificaties, kunnen pixels in zeldzame gevallen gebreken vertonen of als rode en zwarte punten zichtbaar zijn. Dit is niet het gevolg van een storing. Dit heeft geen invloed op opgenomen beelden.
- De camera kan warm worden als deze gedurende langere tijd wordt gebruikt. Dit is geen teken van beschadiging.

## Conventies die in deze handleiding worden gebruikt

- In deze handleiding worden pictogrammen gebruikt om de bijbehorende cameraknoppen en controleknoppen, waarop de pictogrammen zijn afgebeeld of die er op lijken, aan te duiden.
- De onderstaande cameraknoppen en bedieningselementen worden met de volgende pictogrammen aangeduid: Nummers aangegeven tussen haakjes geven de nummers weer van de overeenkomstige bedieningselementen in "Onderdeelnamen" (4).
  - [▲] Knop omhoog (12) aan de achterkant
  - [◀] Knop links (8) aan de achterkant
  - [▶] Knop rechts (13) aan de achterkant
  - [▼] Knop omlaag (15) aan de achterkant
  - [⊙] Controleknop (7) aan de achterkant
- Opnamestanden en pictogrammen en tekst op het scherm worden tussen haakjes weergegeven.
- ⓘ: Wat u beslist moet weten
- 📌: Opmerkingen en tips voor deskundig cameragebruik
- 📖 xx: Pagina's met verwante informatie (in dit voorbeeld staat "xx" voor een paginanummer)
- De instructies in deze handleiding gelden voor een camera die op de standaardinstellingen is ingesteld.
- Voor het gemak verwijst "de geheugenkaart" naar alle ondersteunde geheugenkaarten.
- De symbolen "▶ Foto's" en "▶ Films" onder titels geven aan of de functie wordt gebruikt voor foto's of films.

Vóór gebruik

Basishandleiding

Handleiding voor gevorderden

Basishandleidingen van de camera

Auto-modus/Modus Hybride automatisch

Andere opnamestanden

P-modus

Tv-, Av- en M-modus

Af speelmodus

Wi-Fi-functies

Menu Instellingen

Accessoires

Bijlage

Index



## Onderdeelnamen

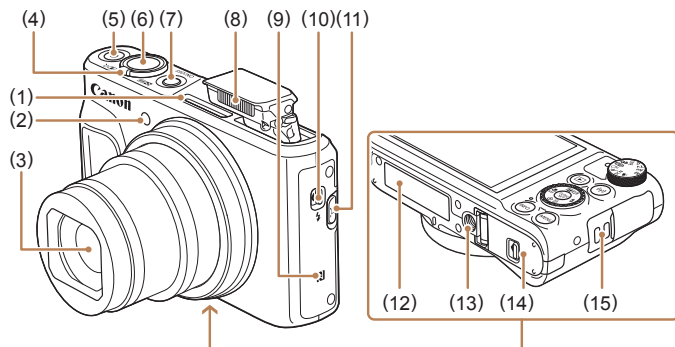

- |   |   |
|---|---|
| (1) Microfoon                             | (7) ON/OFF-knop                               |
| (2) Lampje                                | (8) Flitser                                   |
| (3) Lens                                  | (9) <b>N</b> (N-teken)*                       |
| (4) Zoomknop                              | (10) Schakelaar  (Flitser omhoog)             |
| Opnamen maken:  (telelens) /  (groothoek) | (11) Knop  (Hulp bij kader – Zoeken)          |
| Afspelen:  (vergroten) /  (index)         | (12) Serienummer (bodynummer)                 |
| (5) Filmknop                              | (13) Aansluiting statief                      |
| (6) Ontspanknop                           | (14) Klepje van geheugenkaart/ batterijhouder |
|   | (15) Riembevestigingspunt                     |

\* Gebruikt bij NFC-functie (113).

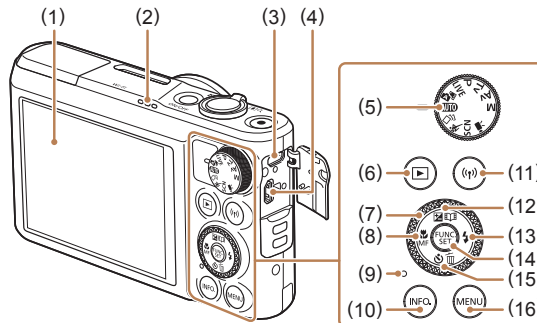

- |  |   |
|--|---|
| (1) Scherm (monitor)                                 | (10) Knop  (Informatie)   |
| (2) Luidspreker                                      | (11) Knop  (Wi-Fi)  |
| (3) DIGITAL-aansluiting                              | (12) Knop  (Belichtingscompensatie)/  (Story Highlights)/Omhoog |
| (4) HDMI™-aansluiting                                | (13) Knop  (Flitser)/Rechts                                     |
| (5) Programmakeuzewiel                               | (14) Knop FUNC./SET (Functie/Instellen)                         |
| (6) Knop  (Afspelen)                                 | (15) Knop  (Zelfontspanner)/  (1 beeld wissen)/Omlaag           |
| (7) Controleknop                                     | (16) Knop  (MENU)   |
| (8) Knop  (Macro)/  (Handmatig scherpstellen)/ Links |   |
| (9) Indicator  |   |



- Aan de controleknop draaien is één van de mogelijkheden om verschillende instellingen te kiezen, van beeld naar beeld te gaan en andere handelingen uit te voeren. Het merendeel van deze handelingen kunt u ook uitvoeren met de knoppen .

Vóór gebruik

Basishandleiding

Handleiding voor gevorderden

Basishandleidingen van de camera

Auto-modus/Modus Hybride automatisch

Andere opnamestanden

P-modus

Tv-, Av- en M-modus

Afspelmodus

Wi-Fi-functies

Menu Instellingen

Accessoires

Bijlage

Index



# Inhoudsopgave

## Vóór gebruik

<b>Informatie om te beginnen</b> .....	<b>2</b>
Inhoud van de verpakking .....	2
Compatibele geheugenkaarten .....	2
Opmerkingen vooraf en wettelijke informatie .....	3
Conventies die in deze handleiding worden gebruikt .....	3
Onderdeelnamen.....	4
Algemene bediening camera.....	12
Veiligheidsmaatregelen .....	14

## Basishandleiding

<b>Basishandelingen</b> .....	<b>17</b>
Voordat u begint .....	17
De riem bevestigen.....	17
De camera vasthouden .....	17
De batterij opladen .....	18
De batterij en uw (in de winkel verkrijgbare) geheugenkaart plaatsen .....	18
De batterij en geheugenkaart verwijderen.....	19
De datum en tijd instellen .....	20
De datum en tijd wijzigen .....	20
Weergavetaal .....	21
De camera testen .....	22
Opnamen maken (Smart Auto).....	22
Bekijken .....	23
Beelden wissen .....	24

## Handleiding voor gevorderden

<b>Basishandelingen van de camera</b> .....	<b>25</b>
Aan/Uit.....	25
Spaarstandfuncties (Automatisch Uit) .....	26
Spaarstand in de opnamemodus .....	26
Spaarstand in de afspeelmodus.....	26
Ontspanknop .....	26
Opnamestanden.....	27
Opties opnameweergave .....	27
Het menu FUNC. gebruiken .....	28
Het menuscherm gebruiken .....	29
Toetsenbord op het scherm.....	30
Indicatorweergave .....	31
Klok .....	31
<b>Auto-modus/modus Hybride automatisch</b> .....	<b>32</b>
Opnamen maken met door de camera bepaalde instellingen .....	32
Opnamen maken (Smart Auto).....	32
Opnamen maken in de modus Hybride automatisch.....	34
Digest-film afspelen .....	35
Foto's/films .....	35
Foto's .....	35
Films .....	36
Compositie pictogrammen.....	36
Scènes voor continue opname .....	37
Pictogrammen voor beeldstabilisatie.....	38
Kaders op het scherm .....	38

### Vóór gebruik

#### Basishandleiding

#### Handleiding voor gevorderden

##### Basishandelingen van de camera

##### Auto-modus/Modus Hybride automatisch

##### Andere opnamestanden

##### P-modus

##### Tv-, Av- en M-modus

##### Afspeelmodus

##### Wi-Fi-functies

##### Menu Instellingen

##### Accessoires

##### Bijlage

### Index

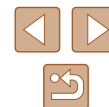

Algemene, handige functies .....	39
Nader inzoomen op het onderwerp (Digitale Zoom).....	39
Gemakkelijk terughalen van onderwerpen die na het handmatig zoomen zijn verdwenen (Framing Assist - Zoeken) .....	39
Automatisch zoomen afhankelijk van de beweging van het onderwerp (Auto zoom).....	40
Het formaat waarin gezichten constant worden weergegeven wijzigen .....	41
Gemakkelijk terughalen van onderwerpen met automatisch zoomen (Hulp vragen).....	42
De zelfontspanner gebruiken.....	42
Camerabeweging vermijden met de zelfontspanner .....	43
De zelfontspanner aanpassen.....	43
Continue opnamen maken .....	44
Beelden weergeven tijdens het afspelen.....	44
Gezichts-ID gebruiken.....	45
Persoonlijke gegevens .....	45
Gezichts-ID-gegevens registreren.....	45
Opnamen maken .....	46
Geregistreerde gegevens controleren en bewerken .....	47
Gezichtsgegevens overschrijven en toevoegen.....	48
Geregistreerde gegevens wissen.....	49
Functies voor de beeldaanpassing.....	49
De verhouding wijzigen .....	49
De beeldresolutie wijzigen (grootte) .....	50
Richtlijnen voor het kiezen van de resolutie op basis van het papierformaat (voor 4:3-beelden).....	50
Groenige beeldgebieden door kwiklampen corrigeren.....	50
Beeldkwaliteit van films wijzigen.....	51
Handige opnamefuncties.....	51
Raster weergeven .....	51

Het gebied waarop wordt scherpgesteld vergroten .....	52
Automatisch corrigeren uitschakelen.....	52
Instellingen van de IS-modus wijzigen .....	52
Beeldstabilisatie uitschakelen .....	52
Films opnemen met onderwerpen op hetzelfde formaat als waarop ze voor het filmen worden weergegeven .....	53
De camerabewerkingen aanpassen.....	54
Het AF-hulplicht uitschakelen .....	54
Voorkomen dat de lamp voor rode-ogenreductie aangaat .....	54
De weergavestijl van het beeld na opnamen wijzigen.....	54
De weergaveduur van het beeld na opnamen wijzigen.....	54
Het weergegeven scherm na de opname wijzigen.....	55

## Andere opnamestanden ..... 56

Helderheid/kleur aanpassen (Directe effecten) .....	56
Automatisch effecten toepassen (Creatieve opname) .....	57
Genieten van diverse beelden van elke opname .....	57
Effecten kiezen .....	57
Films opnemen met diverse effecten.....	58
Creatieve opnamen afspelen .....	58
Bewegende onderwerpen (Sport) .....	58
Specifieke scènes .....	59
Speciale effecten toepassen .....	60
Opnamen maken met het effect van een visiooglens (Fisheye-effect).....	61
Foto's die lijken op een miniatuurmodel (Miniatuureffect) .....	61
Afspeelsnelheid en geschatte afspeeltijd (voor clips van één minuut) .....	62
Opnamen maken met een speels effect (Speels effect).....	62
Opnamen met een soft-focuseffect .....	63
Opnamen maken in monochroom .....	63
Speciale standen voor andere doeleinden .....	64

Vóór gebruik
Basishandleiding
Handleiding voor gevorderden
Basishandelingen van de camera
Auto-modus/Modus Hybride automatisch
Andere opnamestanden
P-modus
Tv-, Av- en M-modus
Afspeelmodus
Wi-Fi-functies
Menu Instellingen
Accessoires
Bijlage
Index

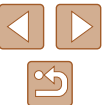

Automatisch opnamen maken na gezichtsdetectie (Smart Shutter).....	64
Automatisch opnamen maken na lachdetectie (Glimlach) ....	64
Automatisch opnamen maken na knipoogdetectie (Knipoogdetectie) .....	64
Automatisch opnamen maken nadat een nieuwe persoon wordt gedetecteerd (Gezicht-zelfontspanner) .....	65
Verschillende films opnemen.....	66
Films maken in de standaardmodus.....	66
Films met vloeiendere beweging maken .....	67
Helderheid vergrendelen of wijzigen voordat u een opname maakt.....	67
Automatische langzame sluiters uitschakelen .....	67
Grote camerabewegingen corrigeren .....	67
Geluidsinstellingen .....	68
Het windfilter uitschakelen.....	68
De demper gebruiken .....	68
Films maken in de modus voor korte filmklips.....	68
Afspeleffecten.....	69
iFrame-films opnemen.....	69
<b>P-modus.....</b>	<b>70</b>
Opnamen maken met Programma automatische belichting ([P]-modus).....	70
Helderheid van het beeld (Belichting) .....	71
De helderheid van het beeld aanpassen (Belichtingscompensatie) .....	71
Belichting en helderheid van beeld vergrendelen (AE lock).....	71
De meetmethode wijzigen .....	71
De ISO-waarde wijzigen .....	72
De helderheid corrigeren (i-Contrast).....	72

Beeldkleuren .....	73
Natuurlijke kleuren vastleggen (Witbalans) .....	73
Aangepaste witbalans .....	73
De kleurtoon van een beeld wijzigen (My Colors) .....	73
Custom Kleur.....	74
Opnamebereik en scherpstellen.....	75
Close-ups maken (Macro) .....	75
Opnamen maken in de modus Handmatig scherpstellen.....	75
Het scherpstelgebied eenvoudig bepalen (MF-peaking).....	76
Digitale telelens .....	76
De modus AF Frame wijzigen.....	77
Centrum.....	77
Gezichts-AiAf.....	77
Onderwerpen selecteren om op scherp te stellen (AF Tracking).....	78
Opnamen maken met Servo AF .....	79
De focusinstelling veranderen .....	79
Opnamen maken met AF lock .....	80
Continue opnamen maken terwijl de camera op het onderwerp blijft scherpstellen .....	80
Flitser.....	81
Flitsmodus wijzigen .....	81
Auto .....	81
Aan .....	81
Slow sync .....	81
Uit .....	81
De flitsbelichtingscompensatie aanpassen.....	82
Opnamen maken met FE-lock.....	82
Overige instellingen.....	83
De compressieverhouding wijzigen (Beeldkwaliteit).....	83
Instellingen van de IS-modus wijzigen .....	83

Vóór gebruik
Basishandleiding
Handleiding voor gevorderden
Basishandelingen van de camera
Auto-modus/Modus Hybride automatisch
Andere opnamestanden
P-modus
Tv-, Av- en M-modus
Afspeelmodus
Wi-Fi-functies
Menu Instellingen
Accessoires
Bijlage
Index



<b>Tv-, Av- en M-modus</b> .....	<b>84</b>
Specifieke sluitertijden (Modus [Tv]) .....	84
Specifieke diafragmawaarden (Modus [Av]).....	85
Specifieke sluitertijden en diafragmawaarden (Modus [M])....	85
De flitsoutput aanpassen .....	86
<b>Afspelmodus</b> .....	<b>87</b>
Bekijken .....	87
Van weergavemodus wisselen .....	88
Overbelichtingswaarschuwing	
(voor highlights van beelden) .....	89
Histogram .....	89
GPS-informatieweergave .....	89
Korte films bekijken die zijn vastgelegd in de modus	
Creatieve opname (Creatieve opnamen) .....	89
Korte films bekijken die zijn gemaakt bij het nemen	
van foto's (digest-films).....	90
Op datum weergeven .....	90
Personen controleren die met Gezichts-ID zijn gedetecteerd ...	90
Door beelden bladeren en beelden filteren .....	91
Bladeren door beelden in een index.....	91
Beelden zoeken die voldoen aan opgegeven voorwaarden.....	91
Afzonderlijke beelden in een groep weergeven.....	92
Gezichts-ID-gegevens bewerken .....	93
Namen wijzigen .....	93
Namen wissen .....	93
Opties voor het weergeven van foto's .....	94
Beelden vergroten .....	94
Diavoorstellingen bekijken .....	94
Instellingen voor diavoorstellingen wijzigen .....	95
Vergelijkbare beelden automatisch afspelen (Smart Shuffle)....	95

Beelden beveiligen .....	96
Via het menu .....	96
Afzonderlijke beelden selecteren.....	96
Een reeks selecteren .....	97
Alle beelden in één keer beveiligen .....	97
Alle beveiligingen in één keer opheffen.....	97
Beelden wissen .....	98
Meerdere beelden tegelijk wissen .....	98
Een selectiemethode selecteren .....	98
Afzonderlijke beelden selecteren .....	99
Een reeks selecteren.....	99
Alle beelden in één keer opgeven .....	99
Beelden roteren.....	100
Via het menu .....	100
Automatisch draaien uitschakelen.....	100
Beelden markeren als favoriet.....	101
Via het menu .....	101
Foto's bewerken .....	102
Het formaat van beelden wijzigen .....	102
Trimmen.....	102
De kleurtoon van een beeld wijzigen (My Colors) .....	103
De helderheid van het beeld corrigeren (i-Contrast) .....	104
Rode ogen corrigeren.....	104
Films bewerken .....	105
Bestandsgroottes verkleinen .....	106
Filmhoofdstukken wissen .....	106
Albums bekijken (Story Highlights).....	107
Thema's voor albums kiezen.....	108
Achtergrondmuziek toevoegen aan albums .....	109
Uw eigen albums maken .....	110
Korte clips combineren.....	111

<b>Vóór gebruik</b>
<b>Basishandleiding</b>
<b>Handleiding voor gevorderden</b>
<b>Basishandelingen van de camera</b>
<b>Auto-modus/Modus Hybride automatisch</b>
<b>Andere opnamestanden</b>
<b>P-modus</b>
<b>Tv-, Av- en M-modus</b>
<b>Afspelmodus</b>
<b>Wi-Fi-functies</b>
<b>Menu Instellingen</b>
<b>Accessoires</b>
<b>Bijlage</b>
<b>Index</b>

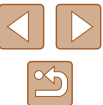



<b>Wi-Fi-functies .....</b>	<b>112</b>
Beschikbare Wi-Fi-functies.....	112
Beelden naar een smartphone verzenden .....	113
Beelden verzenden naar een smartphone die NFC ondersteunt.....	113
Verbinding maken via NFC wanneer de camera uit staat of in de opnamemodus staat .....	113
Verbinding maken via NFC wanneer de camera in de afspeelmodus staat .....	115
Een smartphone toevoegen .....	116
Een ander toegangspunt gebruiken .....	118
Eerdere toegangspunten .....	118
Beelden opslaan op een computer.....	119
Vorbereidingen voor het registreren van een computer .....	119
De software installeren.....	119
De computer configureren voor een Wi-Fi-verbinding (alleen Windows).....	120
Beelden opslaan op een aangesloten computer .....	120
Compatibiliteit van het toegangspunt vaststellen .....	120
WPS-compatibele toegangspunten gebruiken .....	121
Verbinding maken met toegangspunten in de lijst.....	123
Eerdere toegangspunten .....	124
Beelden verzenden naar een geregistreerde webservice ....	124
Webservices registreren .....	124
CANON iMAGE GATEWAY registreren.....	125
Andere webservices registreren.....	126
Beelden uploaden naar webservices.....	127
Beelden draadloos afdrukken met een verbonden printer ...	128
Beelden naar een andere camera verzenden.....	129
Opties voor het verzenden van beelden.....	131

Meerdere beelden verzenden.....	131
Een reeks selecteren.....	131
Beelden verzenden die gemarkeerd zijn als favoriet.....	131
Opmerkingen over het verzenden van beelden.....	132
Het aantal opnamepixels kiezen (beeldgrootte) .....	132
Opmerkingen toevoegen .....	132
Beelden automatisch verzenden (beeldsynchronisatie).....	133
Voordat u begint .....	133
De camera voorbereiden .....	133
De computer voorbereiden.....	134
Beelden verzenden.....	134
Beelden die via Beeldsynchronisatie zijn verzonden op uw smartphone bekijken.....	135
Een smartphone gebruiken om camerabeelden te bekijken en de camera te bedienen .....	135
Beelden op de camera geotaggen .....	135
Opnamen maken op afstand .....	136
Wi-Fi-instellingen bewerken of wissen .....	137
Verbindingsinformatie bewerken .....	137
De bijnaam van een apparaat wijzigen .....	137
Verbindingsinformatie wissen .....	137
De bijnaam van het apparaat wijzigen.....	138
De standaardinstellingen voor Wi-Fi herstellen .....	138

## **Menu Instellingen..... 139**

Basisfuncties van de camera aanpassen.....	139
Camerageluiden dempen .....	139
Het volume aanpassen.....	140
Hints en tips verbergen.....	140
Datum en tijd .....	140
Wereldklok.....	140
Timing voor het intrekken van de lens .....	141
Eco-modus gebruiken.....	141

Vóór gebruik

Basishandleiding

Handleiding voor gevorderden

Basishandelingen van de camera

Auto-modus/Modus Hybride automatisch

Andere opnamestanden

P-modus

Tv-, Av- en M-modus

Afspeelmodus

Wi-Fi-functies

Menu Instellingen

Accessoires

Bijlage

Index

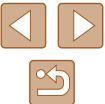

De spaarstand aanpassen.....	141
Schermhelderheid .....	142
Het opstartscherm verbergen.....	142
Geheugenkaarten formatteren .....	142
Low Level Format.....	143
Bestandsnummering.....	143
Beelden opslaan op datum.....	144
Metrische/niet-metrische weergave.....	144
Certificatielogo's controleren .....	144
Weergavetaal .....	144
Andere instellingen aanpassen .....	145
Standaardinstellingen van de camera herstellen.....	145
<b>Accessoires .....</b>	<b>146</b>
Systeemoverzicht .....	146
Optionele accessoires .....	147
Voedingen.....	147
Overige accessoires.....	148
Printers .....	148
Foto-opslag.....	148
Optionele accessoires gebruiken .....	148
Afspelen op een tv.....	148
Afspelen op een hdtv.....	148
De batterij plaatsen en opladen.....	149
Een computer gebruiken om de batterij op te laden.....	150
De software gebruiken .....	151
Verbinding maken met een computer via een kabel.....	151
De computeromgeving controleren .....	151
De software installeren.....	151
Beelden opslaan op een computer.....	151

Beelden afdrukken .....	153
Eenvoudig afdrukken.....	153
Afdrukinstellingen configureren .....	154
Beelden bijsnijden vóór het afdrukken .....	154
Het papierformaat en de indeling selecteren vóór het afdrukken.....	155
Beschikbare indelingsopties.....	155
Id-foto's afdrukken .....	155
Film scènes afdrukken.....	156
Afdrukopties voor films .....	156
Beelden toevoegen aan de printlijst (DPOF).....	156
Afdrukinstellingen configureren .....	156
Afdrukinstellingen voor afzonderlijke beelden .....	157
Afdrukinstellingen voor een reeks beelden .....	158
Afdrukinstellingen voor alle beelden.....	158
Alle beelden in de printlijst wissen.....	158
Beelden afdrukken die zijn toegevoegd aan de printlijst (DPOF) .....	158
Beelden toevoegen aan een fotoboek.....	158
Een selectiemethode selecteren .....	158
Afzonderlijke beelden toevoegen .....	159
Alle beelden toevoegen aan een fotoboek .....	159
Alle beelden verwijderen uit een fotoboek.....	159

<b>Bijlage .....</b>	<b>160</b>
Problemen oplossen.....	160
Berichten op het scherm .....	164
Informatie op het scherm.....	166
Opname (informatieweergave).....	166
Batterijniveau.....	166
Afspelen (uitgebreide informatieweergave).....	167
Overzicht van filmbedieningspaneel.....	167

Vóór gebruik
Basishandleiding
Handleiding voor gevorderden
Basishandelingen van de camera
Auto-modus/Modus Hybride automatisch
Andere opnamestanden
P-modus
Tv-, Av- en M-modus
Afspeelmodus
Wi-Fi-functies
Menu Instellingen
Accessoires
Bijlage
Index

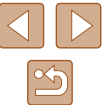

Functies en menutabellen .....	168
Beschikbare functies per opnamemodus .....	168
Menu FUNC.....	169
Opnametabblad.....	171
Tabblad Instellen.....	175
Tabblad Afspelen .....	175
Tabblad Print.....	176
Afspeelmodus menu FUNC.....	176
Voorzorgsmaatregelen .....	176
Specificaties .....	177
Camera.....	177
Aantal opnamen/opnametijd, afspeeltijd .....	178
Opnamebereik.....	178
Aantal opnamen per geheugenkaart.....	179
Opnametijd per geheugenkaart.....	179
Batterij NB-13L .....	180
Batterijlader CB-2LH/CB-2LHE .....	180
Compacte voedingsadapter CA-DC30/CA-DC30E .....	180
Index.....	181
Voorzorgsmaatregelen Wi-Fi (draadloos LAN).....	183
Voorzorgsmaatregelen voor storing van radiogolven .....	183
Veiligheidsmaatregelen .....	183
Handelsmerken en licenties .....	184
Vrijwaring.....	185

<b>Vóór gebruik</b>
<b>Basishandleiding</b>
<b>Handleiding voor gevorderden</b>
<b>Basishandelingen van de camera</b>
<b>Auto-modus/Modus Hybride automatisch</b>
<b>Andere opnamestanden</b>
<b>P-modus</b>
<b>Tv-, Av- en M-modus</b>
<b>Afspeelmodus</b>
<b>Wi-Fi-functies</b>
<b>Menu Instellingen</b>
<b>Accessoires</b>
<b>Bijlage</b>
<b>Index</b>

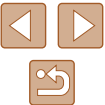

# Algemene bediening camera

## Opnamen maken

- Door de camera bepaalde instellingen gebruiken (Auto-modus, modus Hybride automatisch)
  - 32, 34
- Verschillende effecten bekijken die zijn toegepast op elke opname met behulp van door de camera bepaalde instellingen (modus Creatieve opname)
  - 57

Goede opnamen van mensen maken



Portretten  
 59

Specifieke scènes afstemmen



Sport  
 58



Nachtscènes  
 59



Weinig licht  
 59



Vuurwerk  
 59

Speciale effecten toepassen



Levendige kleuren  
 60



Poster-effect  
 60



Fisheye-effect  
 61



Miniatuureffect  
 61



Speels effect  
 62



Soft focus  
 63



Monochroom  
 63

- Scherpstellen op gezichten
  - 32, 59, 77
- Zonder gebruik van de flitser (Flitser Uit)
  - 32
- Een foto maken met uzelf erbij (zelffontspanner)
  - 42, 65
- Filmclips en foto's combineren (Filmsynopsis)
  - 34

Vóór gebruik

Basishandleiding

Handleiding voor gevorderden

Basishandleidingen van de camera

Auto-modus/Modus Hybride automatisch

Andere opnamestanden

P-modus

Tv-, Av- en M-modus

Afspeelmodus

Wi-Fi-functies

Menu Instellingen







Accessoires

Bijlage



Index



## Weergeven

- Beelden bekijken (afspeelmodus)
  -  87
- Automatisch afspelen (Diavoorstelling)
  -  94
- Op een tv
  -  148
- Op een computer
  -  151
- Snel door beelden bladeren
  -  91
- Beelden wissen
  -  98
- Automatisch een album maken
  -  107

## Films opnemen/bekijken

- Films opnemen
  -  32,  66
- Films bekijken (afspeelmodus)
  -  87



## Afdrukken

- Foto's afdrukken
  -  153

## Opslaan

- Beelden opslaan op een computer
  -  151

## Wi-Fi-functies gebruiken

- Beelden naar een smartphone verzenden
  -  113
- Beelden online delen
  -  124
- Beelden naar een computer verzenden
  -  133

## Vóór gebruik

### Basishandleiding

### Handleiding voor gevorderden

#### Basishandleidingen van de camera

#### Auto-modus/Modus Hybride automatisch

#### Andere opnamestanden

#### P-modus

#### Tv-, Av- en M-modus

#### Afspeelmodus

#### Wi-Fi-functies

#### Menu Instellingen

#### Accessoires

#### Bijlage

## Index

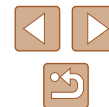

## Veiligheidsmaatregelen

- Lees de volgende veiligheidsmaatregelen goed door, voordat u het product gebruikt. Gebruik het product altijd op de juiste wijze.
- De veiligheidsmaatregelen die hier worden vermeld, zijn bedoeld om letsel bij uzelf en bij andere personen of schade aan eigendommen te voorkomen.
- Lees ook altijd de handleidingen van alle afzonderlijk aangeschafte accessoires die u gebruikt.



### Waarschuwing

Hiermee wordt gewezen op het risico van ernstig letsel of levensgevaar.

- Gebruik de flitser niet dicht bij de ogen van mensen. Blootstelling aan het sterke licht van de flitser kan het gezichtsvermogen aantasten. Houd vooral bij kleine kinderen ten minste een meter afstand wanneer u de flitser gebruikt.
- Berg de apparatuur op buiten het bereik van kinderen. Een draagriem rond de nek van een kind wikkelen kan leiden tot verstikking. Als uw product een netsnoer gebruikt, bestaat er verstikkingsgevaar wanneer het snoer per ongeluk om de nek van een kind gewikkeld wordt.
- Gebruik alleen de aanbevolen energiebronnen voor stroomvoorziening.
- Demonteer, wijzig of verwarm het product niet.
- Verwijder het stickerlabel van de batterij niet, als de batterij een stickerlabel heeft.
- Laat het product niet vallen en voorkom harde schokken of stoten.
- Raak om letsel te voorkomen de binnenkant van het product niet aan als het kapot is, bijvoorbeeld wanneer het is gevallen.
- Stop onmiddellijk met het gebruik van het product als dit rook of een vreemde geur afgeeft of andere vreemde verschijnselen vertoont.
- Gebruik geen organische oplosmiddelen zoals alcohol, wasbenzine of thinner om het product schoon te maken.

- Voorkom contact met vloeistoffen en laat geen vloeistoffen of vreemde objecten in de camera binnendringen.

Dit kan leiden tot een elektrische schok of brand.

Als het product nat wordt of als er vloeistoffen of vreemde voorwerpen in de camera komen, verwijdert u meteen de batterij/batterijen of haalt u onmiddellijk de stekker uit het stopcontact.

- Heeft uw model een zoeker of verwisselbare lens, kijk dan niet door de zoeker of de lens naar een sterke lichtbron (zoals de zon op een heldere dag of een krachtige kunstmatige lichtbron).

Dit kan uw gezichtsvermogen aantasten.

- Laat de lens (of de camera met de daarop bevestigde lens) niet in de zon liggen zonder lensdop, indien u producten gebruikt met verwisselbare lenzen.

Dit kan brand veroorzaken.

- Raak het product niet aan tijdens onweer als de stekker in het stopcontact zit.

Dit kan leiden tot een elektrische schok of brand. Stop onmiddellijk met het gebruik van het product en kom niet in de buurt van het product.

- Gebruik alleen de aanbevolen batterij/batterijen.

• Plaats de batterij/batterijen niet in de buurt van of in open vuur. Dit kan ervoor zorgen dat de batterij/batterijen exploderen of lekken, wat kan leiden tot een elektrische schok, brand of letsel. Als ogen, mond, huid of kleding met lekkende batterijvloeistof in aanraking komen, moet u deze onmiddellijk afspoelen met water.

- Als het product een batterijlader gebruikt, dient u de volgende voorzorgsmaatregelen in acht te nemen.

- Verwijder het netsnoer regelmatig en veeg het stof en vuil dat zich heeft opgehoopt op de stekker, de buitenkant van het stopcontact en het gebied eromheen weg met een droge doek.
- Steek of trek de stekker niet in of uit het stopcontact met natte handen.
- Gebruik de apparatuur niet op een manier waarbij de nominale capaciteit van het stopcontact of de kabelaccessoires wordt overschreden. Gebruik de apparatuur niet als de stekker beschadigd is of als deze niet volledig in het stopcontact is gestoken.

Vóór gebruik

Basishandleiding

Handleiding voor gevorderden

Basishandelingen van de camera

Auto-modus/Modus Hybride automatisch

Andere opnamestanden

P-modus

Tv-, Av- en M-modus

Afspeelmodus

Wi-Fi-functies

Menu Instellingen

Accessoires

Bijlage

Index



- Zorg ervoor dat stof of metalen objecten (zoals spelden of sleutels) niet in contact komen met de contactpunten of stekker.
- Snijd, beschadig of wijzig het netsnoer niet als uw product een netsnoer gebruikt. Plaats geen zware voorwerpen op het netsnoer.

Dit kan leiden tot een elektrische schok of brand.

- Zet de camera uit op plaatsen waar het gebruik van een camera niet is toegestaan.

De elektromagnetische golven uit de camera hinderen de werking van elektronische instrumenten en andere apparatuur. Denk goed na voordat u het product gebruikt op plaatsen waar het gebruik van elektronische apparatuur verboden is, zoals in vliegtuigen en medische instellingen.

- Laat de camera niet langdurig in contact komen met de huid.

Zelfs als de camera niet warm aanvoelt kan dit leiden tot eerstegraads verbrandingen, die te herkennen zijn aan een rode huid of blaren.

Gebruik een statief op warme plekken of als u een slechte bloedsomloop of ongevoelige huid hebt.



### Voorzichtig

Hiermee wordt gewezen op het risico van letsel.

- Zorg dat het product niet tegen voorwerpen stoot, wordt blootgesteld aan schokken en stoten of achter voorwerpen blijft haken wanneer u het aan de polsriem draagt.

- Zorg dat u niet tegen de lens stoot of drukt.

Dit kan verwondingen veroorzaken of de camera beschadigen.

- Zorg dat het scherm niet aan schokken wordt blootgesteld.

Als het scherm barst, kunnen de splinters letsel veroorzaken.

- Zorg dat u de flitser niet per ongeluk met uw vingers of een kledingstuk bedekt wanneer u een foto maakt.

Dit kan brandwonden of schade aan de flitser tot gevolg hebben.

- Gebruik, plaats of bewaar het product niet op de volgende plaatsen:
  - plaatsen die aan direct zonlicht blootstaan;
  - plaatsen die aan temperaturen boven 40 °C blootstaan;
  - vochtige of stoffige plaatsen.

Hierdoor kan lekkage of oververhitting ontstaan of kan/kunnen de batterij/ batterijen ontploffen, wat kan leiden tot elektrische schokken, brand, brandwonden of ander letsel.

Oververhitting en schade kunnen leiden tot elektrische schokken, brand, brandwonden of ander letsel.

- Door langdurig naar overgangen voor diavoorstelling te kijken, kunt u zich onprettig gaan voelen.
- Wanneer u optionele lenzen, lensfilters of filteradapters (indien van toepassing) gebruikt, dient u ervoor te zorgen dat deze accessoires goed vastzitten.

Als het lensaccessoire losraakt en valt, kan het barsten waarna de glassplinters snijwonden kunnen veroorzaken.

- Let er bij producten die automatisch de flitser in- en opklappen op dat uw vinger niet bekneld raakt door de flitser als deze wordt ingeklapt.

Dit kan letsel veroorzaken.

### Voorzichtig

Hiermee wordt gewezen op het risico van schade aan eigendommen.

- Richt de camera niet op sterke lichtbronnen, zoals de zon op een heldere dag of een sterke kunstmatige lichtbron.

Als u dit wel doet, kan dit leiden tot schade aan de beeldsensor of andere interne onderdelen.

- Als u de camera gebruikt op een zandstrand of op een winderige plek, dient u erop te letten dat er geen zand of stof in het apparaat terecht komt.
- Druk de flitser niet omlaag en forceer deze niet open bij producten die automatisch de flitser in- en opklappen.

Dit kan de werking van het product negatief beïnvloeden.

## Vóór gebruik

## Basishandleiding

## Handleiding voor gevorderden

### Basishandelingen van de camera

### Auto-modus/Modus Hybride automatisch

### Andere opnamestanden

### P-modus

### Tv-, Av- en M-modus

### Afspeelmodus

### Wi-Fi-functies

### Menu Instellingen

### Accessoires

### Bijlage

## Index



- Veeg eventueel stof, vuil of ander materiaal dat niet op de flitser thuisloopt weg met een wattenstaafje of doek.

De warmte die de flitser produceert, kan ervoor zorgen dat stoffen die niet op de flitser thuisloopten rook afgeven. Ook kan de werking van het product verstoord raken.

- Verwijder de batterij/batterijen en berg deze op wanneer u het product niet gebruikt.

Als de batterij lekt kan het product beschadigd worden.

- Breng, voordat u de batterij/batterijen weggooit, tape of ander isolatiemateriaal aan over de polen van de batterij/batterijen. Contact met andere metalen kan leiden tot brand of een explosie.

• Haal een batterijlader die u voor het product gebruikt, uit het stopcontact wanneer deze niet gebruikt wordt. Bedek de lader niet met een doek of andere voorwerpen wanneer deze gebruikt wordt. Als u de lader gedurende een lange periode in het stopcontact laat, kan deze oververhit en beschadigd raken, waardoor brand kan ontstaan.

• Laat batterijen voor het product niet in de buurt van huisdieren liggen. Als huisdieren op de batterij kauwen kan dit leiden tot lekkage, oververhitting of een explosie, met schade aan het product of brand als gevolg.

• Als uw product meerdere batterijen gebruikt, dient u geen combinatie van batterijen te gebruiken met verschillende spanningsniveaus. Gebruik verder geen oude en nieuwe batterijen samen. Let er bij het plaatsen van de batterijen op dat u de + en – polen niet verwisselt. Dit kan de werking van het product negatief beïnvloeden.

• Ga niet zitten terwijl u de camera in uw broekzak hebt. Dit kan leiden tot storingen of schade aan het scherm.

• Let erop dat harde voorwerpen niet in contact komen met het scherm als u de camera in uw tas stopt. Doe ook het scherm dicht (zodat het naar de camerabody is gericht), als uw product een scherm heeft dat ingeklapt kan worden.

• Bevestig geen harde voorwerpen aan het product. Dit kan leiden tot storingen of schade aan het scherm.



## Vóór gebruik

## Basishandleiding

## Handleiding voor gevorderden

### Basishandelingen van de camera

### Auto-modus/Modus Hybride automatisch

### Andere opnamestanden

### P-modus

### Tv-, Av- en M-modus

### Afspeelmodus

### Wi-Fi-functies

### Menu Instellingen

### Accessoires

### Bijlage

## Index





# Basishandleiding

## Basishandelingen

Algemene informatie en instructies, van de eerste voorbereidingen tot opnamen maken en afspelen

### Voordat u begint

Tref de volgende voorbereidingen voordat u opnamen maakt.

#### De riem bevestigen

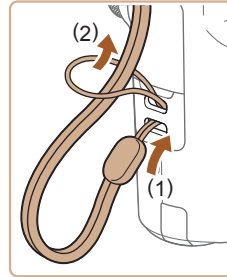

- Steek het uiteinde van de riem door het riembevestigingspunt (1) en haal het andere uiteinde van de riem door het oog aan het draadeinde (2).

#### De camera vasthouden

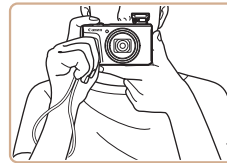

- Doe de riem om uw pols.
- Houd bij het maken van opnamen uw armen tegen uw lichaam gedrukt en houd de camera stevig vast om te voorkomen dat deze beweegt. Laat uw vingers niet op de uitgeklapte flitser rusten.

Vóór gebruik

Basishandleiding

Handleiding voor gevorderden

Basishandelingen van de camera

Auto-modus/Modus Hybride automatisch

Andere opnamestanden

P-modus

Tv-, Av- en M-modus

Afspelmodus

Wi-Fi-functies

Menu Instellingen

Accessoires

Bijlage

Index



## De batterij opladen

Laad voor gebruik de batterij op met de meegeleverde oplader. Bij aankoop van de camera is de batterij niet opgeladen. Zorg er daarom voor dat u de batterij eerst oplaadt.

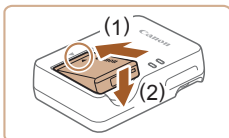

### 1 Plaats de batterij.

- Zorg eerst dat de markering ▲ op de batterij overeenkomt met die op de oplader en plaats dan de batterij door deze naar binnen (1) en naar beneden (2) te drukken.

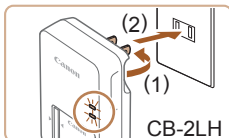

### 2 Laad de batterij op.

- CB-2LH: kantel de stekker naar buiten (1) en steek de oplader in een stopcontact (2).
- CB-2LHE: sluit het netsnoer aan op de oplader en steek het andere uiteinde in een stopcontact.
- Het oplaadlampje gaat oranje branden en het opladen begint.
- Wanneer het opladen is voltooid, wordt het lampje groen.

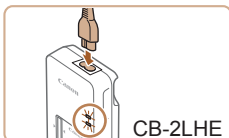

### 3 Verwijder de batterij.

- Haal het netsnoer van de batterijlader uit het stopcontact en verwijder de batterij door deze naar binnen (1) en omhoog (2) te drukken.

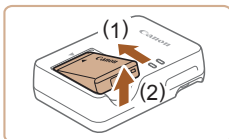

- Laad de batterij niet langer dan 24 uur achtereen op, om de batterij te beschermen en in goede staat te houden.
- Bij batterijladers die gebruik maken van een netsnoer mag u de lader of het snoer niet op andere voorwerpen aansluiten. Dit kan defect of schade aan het product tot gevolg hebben.



- Zie "Aantal opnamen/opnametijd, afspeeltijd" (178) voor meer informatie over de oplaadduur, het aantal opnamen en de opnametijd met een volledig opgeladen batterij.
- Opgeladen batterijen verliezen geleidelijk hun lading, ook als ze niet worden gebruikt. Laad de batterij op de dag dat u deze wilt gebruiken op, of vlak daarvoor.
- De lader kan worden gebruikt in gebieden met een wisselspanning van 100–240 V (50/60 Hz). Als de stekker niet in het stopcontact past, moet u een geschikte stekkeradapter gebruiken. Gebruik geen elektrische transformator die is bedoeld voor op reis, omdat deze de batterij kan beschadigen.

## De batterij en uw (in de winkel verkrijgbare) geheugenkaart plaatsen

Plaats de bijgeleverde batterij en een geheugenkaart (in de winkel verkrijgbaar).

Voordat u een nieuwe geheugenkaart gaat gebruiken of een geheugenkaart die in een ander apparaat is geformatteerd, moet de geheugenkaart met deze camera worden geformatteerd (142).

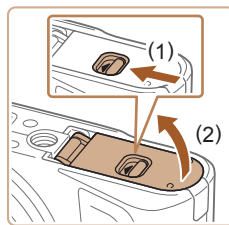

### 1 Open het klepje.

- Verschuif de schakelaar (1) en open het klepje (2).

Vóór gebruik

Basishandleiding

Handleiding voor gevorderden

Basishandleidingen van de camera

Auto-modus/Modus Hybride automatisch

Andere opnamestanden

P-modus

Tv-, Av- en M-modus

Afspeelmodus

Wi-Fi-functies

Menu Instellingen

Accessoires

Bijlage

Index

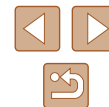

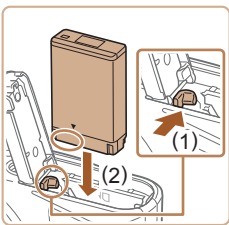

## 2 Plaats de batterij.

- Houd de batterij vast met de aansluitpunten in de getoonde positie. Duw de batterijvergrendeling richting (1) en plaats de batterij richting (2) totdat de vergrendeling vastklikt.
- Als u de batterij verkeerd om plaatst, kan deze niet in de juiste positie worden vergrendeld. Controleer altijd of de batterij in de juiste richting is geplaatst en wordt vergrendeld.

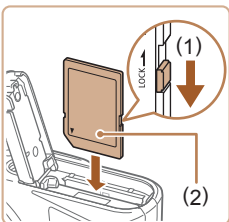

## 3 Controleer het schuifje voor schrijfbeveiliging van uw kaart en plaats de geheugenkaart.

- Bij geheugenkaarten met een schuifje voor schrijfbeveiliging kunt u geen opnamen maken als het schuifje is ingesteld op vergrendeld. Verschuif het schuifje naar (1).
- Plaats de geheugenkaart met het label (2) in de getoonde richting totdat deze vastklikt.
- Controleer altijd of de geheugenkaart in de juiste richting geplaatst wordt. Als u de geheugenkaart in de verkeerde richting probeert te plaatsen, kunt u de camera beschadigen.

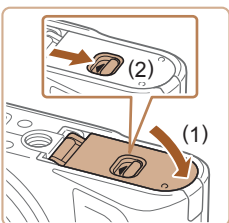

## 4 Sluit het klepje.

- Sluit het klepje (1) en duw het lichtjes aan terwijl u de schakelaar verschuift, totdat het klepje vastklikt (2).



- Zie "Aantal opnamen per geheugenkaart" (179) voor richtlijnen over hoeveel foto's of uren aan opnamen op één geheugenkaart passen.

## De batterij en geheugenkaart verwijderen

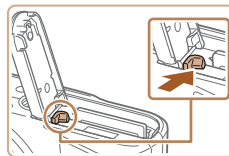

### Verwijder de batterij.

- Open het klepje en duw de batterijvergrendeling in de richting van de pijl.
- De batterij wipt nu omhoog.

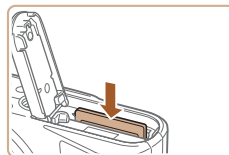

### Verwijder de geheugenkaart.

- Duw de geheugenkaart naar binnen tot u een klik hoort en laat de kaart langzaam los.
- De geheugenkaart wipt nu omhoog.

Vóór gebruik

Basishandleiding

Handleiding voor gevorderden

Basishandleidingen van de camera

Auto-modus/Modus Hybride automatisch

Andere opnamestanden

P-modus

Tv-, Av- en M-modus

Afspelmodus

Wi-Fi-functies

Menu Instellingen

Accessoires

Bijlage

Index

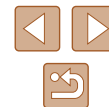

## De datum en tijd instellen

Stel de datum en tijd als volgt in als het [Datum/Tijd] verschijnt wanneer u de camera aanzet. Informatie die u op deze manier opgeeft, wordt opgeslagen in de beeld eigenschappen wanneer u een foto maakt en wordt gebruikt bij het beheer van uw foto's of wanneer u foto's afdrukt met de datum erop.

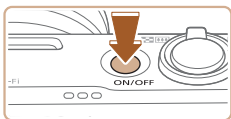

### 1 Schakel de camera in.

- Druk op de ON/OFF-knop.
- Het scherm [Datum/Tijd] verschijnt.



### 2 Stel de datum en tijd in.

- Druk op de knoppen [◀][▶] om een optie te selecteren.
- Druk op de knoppen [▲][▼] of draai aan de knop [FUNC/SET] om de datum en tijd op te geven.
- Als u klaar bent, drukt u op de knop [OK].



### 3 Geef uw thuishijdzone op.

- Druk op de knoppen [◀][▶] om de tijdzone thuis te selecteren.

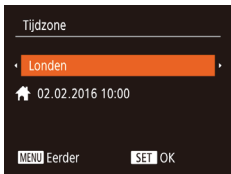

### 4 Voltooi de instellingsprocedure.

- Als u klaar bent, drukt u op de knop [OK]. Nadat een bevestigingsbericht is weergegeven, wordt het instellingen scherm niet meer weergegeven.
- Druk op de ON/OFF-knop om de camera uit te schakelen.



- Het scherm [Datum/Tijd] verschijnt telkens wanneer u de camera inschakelt, tenzij u de datum, tijd en tijdzone al hebt ingesteld. Geef de juiste informatie op.



- Om de zomertijd in te stellen (normale tijd plus 1 uur), kiest u [OFF] bij stap 2. Kies vervolgens [ON] door op de knoppen [▲][▼] te drukken of aan de knop [FUNC/SET] te draaien.

## De datum en tijd wijzigen

Wijzig de datum en tijd als volgt.

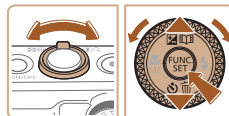
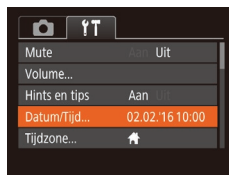
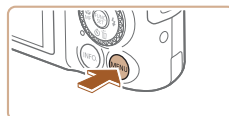

### 1 Open het menuscherm.

- Druk op de knop [MENU].

### 2 Kies [Datum/Tijd].

- Beweeg de zoomknop om het tabblad [↑] te selecteren.
- Druk op de knoppen [▲][▼] of draai aan de knop [FUNC/SET] om [Datum/Tijd] te selecteren. Druk vervolgens op de knop [OK].

### 3 Wijzig de datum en tijd.

- Volg stap 2 bij "Datum en tijd instellen" (20) om de instellingen aan te passen.
- Druk op de knop [MENU] om het menuscherm te sluiten.

Vóór gebruik

Basishandleiding

Handleiding voor gevorderden

Basishandleidingen van de camera

Auto-modus/Modus Hybride automatisch

Andere opnamestanden

P-modus

Tv-, Av- en M-modus

Afspeelmodus

Wi-Fi-functies

Menu Instellingen

Accessoires

Bijlage

Index





- De camera heeft een ingebouwde datum/tijd-batterij (reservebatterij). De datum- en tijdstellingen kunnen ongeveer 3 weken behouden blijven nadat de batterij is verwijderd.
- De datum/tijd-batterij wordt in ongeveer 4 uur opgeladen nadat u een opgeladen batterij hebt geplaatst, zelfs als de camera is uitgeschakeld.
- Zodra de datum/tijd-batterij leeg is, verschijnt het scherm [Datum/ Tijd] als u de camera inschakelt. Stel de juiste datum en tijd in zoals beschreven bij "De datum en tijd instellen" (p. 20).



- De huidige tijd wordt weergegeven als u bij stap 2, nadat u op de knop [MENU] hebt gedrukt, te lang wacht voordat u op de knop [MENU] drukt. Druk in dat geval op [MENU] om de tijdweergave te verwijderen en herhaal stap 2.
- U kunt de weergavetaal ook wijzigen door op de knop [MENU] te drukken en [Taal] te selecteren op het tabblad [Taal].

## Weergavetaal

U kunt de weergavetaal desgewenst wijzigen.



### 1 Open de afspeelmodus.

- Druk op de knop [▶].

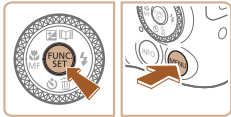

### 2 Open het instellingenschermb.

- Houd de knop [MENU] ingedrukt en druk direct op de knop [MENU].



### 3 Stel de taal van het LCD-schermb in.

- Druk op de knoppen [▲][▼][◀][▶] of draai aan de knop [MENU] om een taal te selecteren. Druk vervolgens op de knop [MENU].
- Nadat u de taal van het LCD-schermb hebt ingesteld, wordt het instellingenschermb niet langer weergegeven.



Vóór gebruik

Basishandleiding

Handleiding voor gevorderden

Basishandleidingen van de camera

Auto-modus/Modus Hybride automatisch

Andere opnamestanden

P-modus

Tv-, Av- en M-modus

Afspeelmodus

Wi-Fi-functies

Menu Instellingen

Accessoires

Bijlage

Index

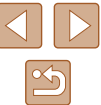

## De camera testen

► Foto's ► Films

Volg deze instructies om de camera in te schakelen, foto- of filmopnamen te maken en deze daarna te bekijken.

### Opnamen maken (Smart Auto)

Laat de camera het onderwerp en de opnameomstandigheden bepalen voor volledig automatische selectie van de optimale instellingen voor specifieke composities.

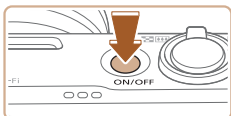

#### 1 Schakel de camera in.

- Druk op de ON/OFF-knop.
- Het opstartscherm wordt weergegeven.



#### 2 Open de modus [AUTO].

- Stel het programmakeuzewiel in op [AUTO].
- Richt de camera op het onderwerp. Terwijl de camera de compositie bepaalt, maakt deze een licht klikkend geluid.
- De pictogrammen die de modus voor composities en de beeldstabilisatiemodus aanduiden worden linksboven in het scherm weergegeven.
- Kaders rond gedetecteerde onderwerpen geven aan dat de camera daarop is scherpgesteld.

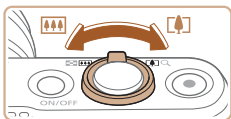

#### 3 Kies de compositie.

- Om in te zoomen en het onderwerp te vergroten, duwt u de zoomknop naar [▲] (telelens) en om uit te zoomen duwt u de knop naar [■] (groothoek).

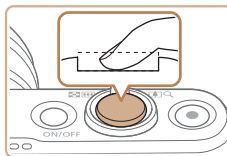
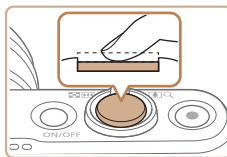

## 4 Maak de opname.

### Foto's maken

#### 1) Stel scherp.

- Druk de ontspanknop half in. Nadat is scherpgesteld, hoort u tweemaal een pieptoon en worden kaders weergegeven om aan te geven op welke beeldgebieden is scherpgesteld.

#### 2) Maak de opname.

- Druk de ontspanknop helemaal naar beneden.
- Wanneer de camera de opname maakt, hoort u het sluitergeluid en wanneer er weinig licht is, gaat de flitser, als u deze hebt uitgeklapt, automatisch af.
- Houd de camera stil tot het sluitergeluid stopt.
- Nadat de opname is weergegeven, schakelt de camera weer over naar het opnamescherm.

Vóór gebruik

Basishandleiding

Handleiding voor gevorderden

Basishandleidingen van de camera

Auto-modus/Modus Hybride automatisch

Andere opnamestanden

P-modus

Tv-, Av- en M-modus

Afspeelmodus

Wi-Fi-functies

Menu Instellingen

Accessoires

Bijlage

Index





(1)

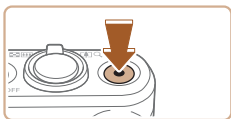

## Films opnemen

### 1) Start de opname.

- Druk op de filmknop. Zodra de camera met opnemen begint, hoort u één pieptoon en verschijnen [●REC] en de verstreken tijd op het scherm (1).
- Er verschijnen zwarte balken aan de boven- en onderkant van het scherm en het onderwerp wordt iets vergroot. De zwarte balken geven beeldgebieden aan die niet worden vastgelegd.
- Kaders rond gedetecteerde gezichten geven aan dat de camera daarop is scherpgesteld.
- Zodra de opname is begonnen, haalt u uw vinger van de filmknop.

### 2) Beëindig de opname.

- Druk nogmaals op de filmknop om de filmopname te stoppen. De camera piept tweemaal als de opname stopt.

## Bekijken

Na het maken van foto's of het opnemen van films kunt u deze, zoals hieronder is beschreven, op het scherm bekijken.

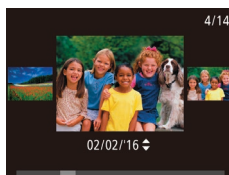

### 1 Open de afspeelmodus.

- Druk op de knop [▶].
- Uw laatste opname wordt weergegeven.

### 2 Selecteer een beeld.

- Als u het vorige beeld wilt bekijken, drukt u op de knop [◀] of draait u de knop [●] tegen de klok in. Om het volgende beeld te bekijken, drukt u op de knop [▶] of draait u de knop [●] met de klok mee.
- Houd de knoppen [◀][▶] ingedrukt om snel door beelden te bladeren.
- U kunt dit scherm (modus Beeld scrollen) openen door snel aan de knop [●] te draaien. Draai in deze modus aan de knop [●] om door beelden te bladeren.
- Druk op de knop [●] om terug te keren naar de enkelvoudige weergave.

- Films zijn herkenbaar aan het pictogram [SET ▶]. Ga naar stap 3 als u films wilt afspelen.

Vóór gebruik

Basishandleiding

Handleiding voor gevorderden

Basishandleidingen van de camera

Auto-modus/Modus Hybride automatisch

Andere opnamestanden

P-modus

Tv-, Av- en M-modus

Afspeelmodus

Wi-Fi-functies

Menu Instellingen

Accessoires

Bijlage

Index





### 3 Speel films af.

- Druk op de knop [⏮], kies [▶] (druk op de knoppen [▲][▼] of draai aan de knop [⏸]) en druk vervolgens nogmaals op de knop [⏮].
- Het afspelen begint en na de film verschijnt [SET ▶].
- Om het volume aan te passen, drukt u tijdens het afspelen op de knoppen [▲][▼].



- Om vanuit de afspelmmodus naar de opnamemodus te gaan, drukt u de ontspanknop half in.

### Beelden wissen

U kunt beelden die u niet meer nodig hebt één voor één selecteren en wissen. Gewiste beelden kunnen niet worden hersteld. Als u deze optie wilt gebruiken, dient u zeker te weten dat u de beelden wilt wissen.



#### 1 Selecteer het beeld dat u wilt wissen.

- Druk op de knoppen [◀][▶] of draai aan de knop [⏸] om een beeld te selecteren.

#### 2 Wis het beeld.

- Druk op de knop [▼].
- Als [Wissen ?] verschijnt, drukt u op de knoppen [◀][▶] of draait u aan de knop [⏸] om [Wissen] te selecteren. Druk vervolgens op de knop [⏮].
- Het huidige beeld wordt nu gewist.
- Om het wissen te annuleren, drukt u op de knoppen [◀][▶] of draait u aan de knop [⏸] om [Annuleer] te kiezen. Druk vervolgens op de knop [⏮].



- U kunt meerdere beelden selecteren om in één keer te wissen (98).

Vóór gebruik

Basishandleiding

Handleiding voor gevorderden

Basishandleidingen van de camera

Auto-modus/Modus Hybride automatisch

Andere opnamestanden

P-modus

Tv-, Av- en M-modus

Afspelmmodus

Wi-Fi-functies

Menu Instellingen

Accessoires

Bijlage

Index

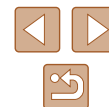



# Handleiding voor gevorderden

## Basishandelingen van de camera

Overige basishandelingen en meer manieren om van de camera te genieten, inclusief opties voor opnemen en afspelen

### Aan/Uit

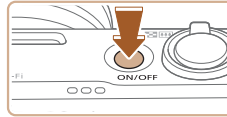

#### Opnamemodus

- Druk op de ON/OFF-knop om de camera in te schakelen en gereed te maken om op te nemen.
- Druk opnieuw op de ON/OFF-knop om de camera uit te schakelen.



#### Afspeelmodus

- Druk op de knop [▶] om de camera in te schakelen en uw foto's te bekijken.
- Om de camera uit te schakelen drukt u opnieuw op de knop [▶].



- Om van de afspeelmodus naar de opnamemodus te gaan, drukt u op de knop [▶].
- Om vanuit de afspeelmodus naar de opnamemodus te gaan, drukt u de ontspanknop half in (26).
- Als de camera in de afspeelmodus is, wordt ongeveer na één minuut de lens ingetrokken. U kunt de camera uitschakelen terwijl de lens is ingetrokken door op de knop [▶] te drukken.

Vóór gebruik

Basishandleiding

Handleiding voor gevorderden

Basishandelingen van  
de camera

Auto-modus/Modus Hybride  
automatisch

Andere opnamestanden

P-modus

Tv-, Av- en M-modus

Afspeelmodus

Wi-Fi-functies

Menu Instellingen

Accessoires

Bijlage

Index

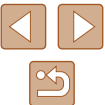

## Spaarstandfuncties (Automatisch Uit)

Om de batterij te sparen worden het scherm (Display uit) en de camera automatisch uitgeschakeld na een bepaalde inactieve periode.

### Spaarstand in de opnamemodus

Het scherm wordt automatisch uitgeschakeld nadat het ongeveer één minuut inactief is geweest. Ongeveer na nog 2 minuten wordt de lens ingetrokken en de camera uitgeschakeld. Als het scherm is uitgeschakeld maar de lens nog niet is ingetrokken, kunt u het scherm weer inschakelen en gereedmaken voor het maken van opnamen door de ontspanknop half in te drukken (📖26).

### Spaarstand in de afspeelmodus

De camera wordt na ongeveer 5 minuten inactiviteit automatisch uitgeschakeld.



- U kunt desgewenst Automatisch Uit uitschakelen en de timing van Display uit aanpassen (📖141).
- De spaarstand is niet actief wanneer de camera via Wi-Fi op andere apparaten is aangesloten (📖112) of als deze is aangesloten op een computer (📖151).

## Ontspanknop

Om de scherpte van uw foto's te waarborgen, houdt u de ontspanknop altijd eerst half ingedrukt. Zodra het onderwerp is scherpgesteld, drukt u de knop helemaal in om de foto te maken. In deze handleiding wordt de bediening van de ontspanknop omschreven als de knop half of helemaal indrukken.

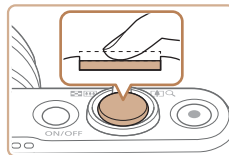

### 1 Druk half in. (Licht indrukken om scherp te stellen.)

- Druk de ontspanknop half in. De camera piept twee keer en er worden kaders weergegeven rond de beeldgebieden waarop is scherpgesteld.

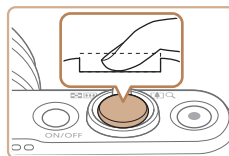

### 2 Druk helemaal in. (Druk, vanaf de positie halverwege, helemaal in om de opname te maken.)

- De camera maakt de opname en er klinkt een sluitergeluid.
- Houd de camera stil tot het sluitergeluid stopt.



- De beelden worden mogelijk onscherp als u de opname maakt zonder eerst de ontspanknop half in te drukken.
- Het geluid van de sluiters kan korter of langer duren, afhankelijk van de tijd die nodig is om de opname te maken. Bij sommige opnamecomposities kan het langer duren en de beelden worden vaag als u de camera beweegt (of als het onderwerp beweegt) voordat het geluid van de sluiters stopt.

Vóór gebruik

Basishandleiding

Handleiding voor gevorderden

Basishandelingen van de camera

Auto-modus/Modus Hybride automatisch

Andere opnamestanden

P-modus

Tv-, Av- en M-modus

Afspeelmodus

Wi-Fi-functies

Menu Instellingen

Accessoires

Bijlage

Index



## Opnamestanden

Gebruik het programmakeuzewiel om de gewenste opnamemodus te openen.

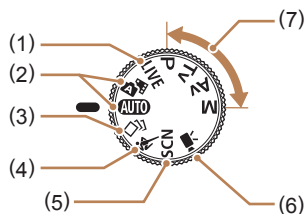

- (1) Modus voor directe effecten  
De helderheid en kleuren van het beeld aanpassen tijdens het maken van opnamen (📖56).
- (2) Auto-modus/modus Hybride automatisch  
Volledig automatische opnamen met door de camera bepaalde instellingen (📖22, 📖32, 📖34).
- (3) Modus Creatieve opname  
U kunt meerdere beelden met effecten vastleggen met door de camera bepaalde instellingen (📖57).
- (4) Modus Sport  
Maak continue opnamen terwijl de camera scherpstelt op bewegende onderwerpen (📖58).
- (5) Modus voor speciale composities  
Opnamen maken met instellingen die voor specifieke scènes zijn ontworpen of diverse effecten toevoegen (📖59).
- (6) Filmmodus  
Voor het maken van films (📖66).  
Als u op de filmknop drukt, kunt u ook een film maken zonder het programmakeuzewiel in te stellen op de filmmodus.
- (7) P-, Tv-, Av- en M-modus  
Verschillende soorten opnamen maken met behulp van uw voorkeursinstellingen (📖70, 📖84).

## Opties opnameweergave

Druk op de knop [INFO] om andere informatie weer te geven op het scherm of om de informatie te verbergen. Zie "Informatie op het scherm" (📖166) voor meer informatie over de weergegeven gegevens.

	Informatieweergave
	Geen informatieweergave



- Als u in een omgeving met weinig licht opnamen maakt, wordt met de nachtschermfunctie de helderheid van het scherm automatisch verhoogd. Zo kunt u de compositie van uw opnamen gemakkelijker controleren. Mogelijk komen de beeldhelderheid op het scherm en de helderheid van uw foto's niet overeen. Vervorming van het beeld op het scherm of schokkerige bewegingen van het onderwerp hebben geen invloed op vastgelegde beelden.
- Zie "Van weergavemodus wisselen" (📖88) voor weergaveopties.

Vóór gebruik

Basishandleiding

Handleiding voor gevorderden

Basishandleidingen van de camera

Auto-modus/Modus Hybride automatisch

Andere opnamestanden

P-modus

Tv-, Av- en M-modus

Af speelmodus

Wi-Fi-functies

Menu Instellingen

Accessoires

Bijlage

Index



## Het menu FUNC. gebruiken

Configureer veelgebruikte opnamefuncties als volgt via het menu FUNC. Menu-items en -opties zijn afhankelijk van de opnamemodus (169).



### 1 Open het Menu FUNC.

- Druk op de knop [FUNC SET].



(1)(2)

### 2 Selecteer een menu-item.

- Druk op de knoppen [▲][▼] of draai aan de knop [OK] om een menu-item (1) te selecteren en druk vervolgens op de knop [INFO] of [▶].
- De beschikbare opties (2) worden naast menu-items weergegeven, aan de rechterkant.
- Afhankelijk van het menu-item kunnen functies eenvoudig worden opgegeven door op de knop [INFO] of [▶] te drukken, of er wordt een ander scherm weergegeven om de functie te configureren.



### 3 Selecteer een optie.

- Druk op de knoppen [▲][▼] of draai aan de knop [OK] om een optie te selecteren.
- Items met het pictogram [INFO] kunnen worden geconfigureerd door op de knop [INFO] te drukken.
- Druk op de knop [◀] om terug te gaan naar de menu-items.



### 4 Voltooi de instellingsprocedure.

- Druk op de knop [INFO].
- Het scherm voordat u in stap 1 op de knop [INFO] drukte, wordt opnieuw weergegeven en toont de optie die u hebt geconfigureerd.



- Als u per ongeluk een instelling hebt gewijzigd, kunt u dat ongedaan maken door de standaardinstellingen van de camera te herstellen (145).

Vóór gebruik

Basishandleiding

Handleiding voor gevorderden

Basishandelingen van de camera

Auto-modus/Modus Hybride automatisch

Andere opnamestanden

P-modus

Tv-, Av- en M-modus

Afspeelmodus

Wi-Fi-functies

Menu Instellingen

Accessoires

Bijlage

Index



## Het menu scherm gebruiken

Configureer verschillende camerafuncties als volgt via het menu scherm. De menu-items zijn op tabbladen per doel gegroepeerd, zoals opnamen maken [CAM], afspelen [PLAY] enzovoort. De beschikbare menu-items verschillen afhankelijk van de geselecteerde opname- of afspeelmodus (171 – 175).



### 1 Open het menu scherm.

- Druk op de knop [MENU].



### 2 Selecteer een tabblad.

- Beweeg de zoomknop om een tabblad te selecteren.
- Nadat u eerst op de knoppen [▲][▼] hebt gedrukt of aan de knop [FUNC SET] hebt gedraaid om een tabblad te selecteren, kunt u van tabblad wisselen door op de knoppen [◀][▶] te drukken.



### 3 Selecteer een menu-item.

- Druk op de knoppen [▲][▼] of draai aan de knop [FUNC SET] om een menu-item te selecteren.
- Bij menu-items met opties die niet worden weergegeven, drukt u eerst op de knop [FUNC SET] of [▶] om van scherm te wisselen. Daarna drukt u op de knoppen [▲][▼] of draait u aan de knop [FUNC SET] om het menu-item te selecteren.

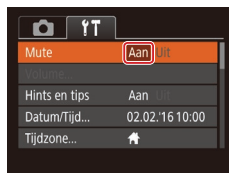

- Als u per ongeluk een instelling hebt gewijzigd, kunt u dat ongedaan maken door de standaardinstellingen van de camera te herstellen (145).

- Druk op de knop [MENU] om terug te keren naar het vorige scherm.

### 4 Selecteer een optie.

- Druk op de knoppen [◀][▶] om een optie te selecteren.

### 5 Voltooi de instellingsprocedure.

- Druk op de knop [MENU] om terug te gaan naar het scherm dat werd weergegeven voordat u bij stap 1 op de knop [MENU] drukte.

Vóór gebruik

Basishandleiding

Handleiding voor gevorderden

Basishandelingen van de camera

Auto-modus/Modus Hybride automatisch

Andere opnamestanden

P-modus

Tv-, Av- en M-modus

Afspeelmodus

Wi-Fi-functies

Menu Instellingen

Accessoires

Bijlage

Index



## Toetsenbord op het scherm

Gebruik het toetsenbord op het scherm om informatie in te voeren voor Gezichts-ID (45), Wi-Fi-verbindingen (121), enzovoort. De lengte en het soort informatie dat u kunt invoeren hangt af van de functie die u gebruikt.



### (1) Tekens invoeren

- Druk op de knoppen [▲][▼][◀][▶] of draai aan de knop [⊙] om een teken te selecteren en druk vervolgens op de knop [⊙] om het in te voeren.
- De hoeveelheid informatie die u kunt invoeren (1) hangt af van de functie die u gebruikt.

### Cursor verplaatsen

- Selecteer [◀] of [▶] en druk op de knop [⊙].

### Regeleindes invoeren

- Selecteer [↵] en druk op de knop [⊙].

### Van invoerstand wisselen

- Om over te schakelen naar getallen of symbolen kiest u [123] en drukt u op de knop [⊙].
- Om te wisselen tussen hoofdletters en kleine letters kiest u [↑] en drukt u op de knop [⊙].
- De beschikbare invoermethodes zijn afhankelijk van de functie die u gebruikt.



### Tekens verwijderen

- Selecteer [✕] en druk op de knop [⊙]. Het vorige karakter wordt gewist.
- Als u de knop [✕] selecteert en de knop [⊙] ingedrukt houdt, worden er vijf tekens tegelijk gewist.

### Invoer bevestigen en terugkeren naar het vorige scherm

- Druk op de knop [MENU].

Vóór gebruik

Basishandleiding

Handleiding voor gevorderden

Basishandleidingen van de camera

Auto-modus/Modus Hybride automatisch

Andere opnamestanden

P-modus

Tv-, Av- en M-modus

Af speelmodus

Wi-Fi-functies

Menu Instellingen

Accessoires

Bijlage

Index

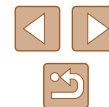

## Indicatorweergave

De indicator op de achterkant van de camera (📖4) brandt of knippert afhankelijk van de status van de camera.

Kleur	Indicatorstatus	Camerastatus
Groen	Knippert	Bezig met opstarten, opnemen/lezen/verzenden van beelden, het maken van opnamen met lange sluitertijd (📖84, 📖85), verbonden met een computer (📖151), verbinden/verzenden via Wi-Fi of het scherm is uitgeschakeld (📖26, 📖141).
Oranje	Aan	Opladen via USB



- Als het lampje groen knippert, mag u de camera niet uitschakelen, het klepje van de geheugenkaart/batterijhouder niet openen en de camera niet schudden of aanstoten. Hierdoor kunnen de beelden, camera of geheugenkaart beschadigd raken.

## Klok

U kunt kijken hoe laat het is.



- Houd de knop [📖] ingedrukt.
- De huidige tijd verschijnt.
- Als u de camera verticaal houdt wanneer u de klokfunctie gebruikt, schakelt het scherm over naar verticale weergave. Druk op de knoppen [◀][▶] of draai aan de knop [📖] om de weergavekleur te wijzigen.
- Druk nogmaals op de knop [📖] om de klokweergave te annuleren.



- Als de camera is uitgeschakeld, houdt u de knop [📖] ingedrukt en drukt u op de ON/OFF-knop om de klok weer te geven.

Vóór gebruik

Basishandleiding

Handleiding voor gevorderden

Basishandleidingen van de camera

Auto-modus/Modus Hybride automatisch

Andere opnamestanden

P-modus

Tv-, Av- en M-modus

Af speelmodus

Wi-Fi-functies

Menu Instellingen

Accessoires

Bijlage

Index



# Auto-modus/modus Hybride automatisch

Handige modus voor eenvoudige opnamen met een betere controle bij het maken van opnamen

## Opnamen maken met door de camera bepaalde instellingen

Laat de camera het onderwerp en de opnameomstandigheden bepalen voor volledig automatische selectie van de optimale instellingen voor specifieke composities.

### Opnamen maken (Smart Auto)

► Foto's ► Films

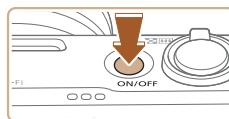

#### 1 Schakel de camera in.

- Druk op de ON/OFF-knop.
- Het opstartscherm wordt weergegeven.



#### 2 Open de modus [AUTO].

- Stel het programmeuze wiel in op [AUTO].
- Richt de camera op het onderwerp. Terwijl de camera de compositie bepaalt, maakt deze een licht klikkend geluid.
- De pictogrammen die de modus voor composities en de beeldstabilisatiemodus aanduiden, worden linksboven in het scherm weergegeven (36, 38).
- Kaders rond gedetecteerde onderwerpen geven aan dat de camera daarop is scherpgesteld.



Vóór gebruik

Basishandleiding

Handleiding voor gevorderden

Basishandleidingen van de camera

Auto-modus/Modus Hybride automatisch

Andere opnamestanden

P-modus

Tv-, Av- en M-modus

Af speelmodus

Wi-Fi-functies

Menu Instellingen

Accessoires

Bijlage

Index





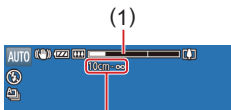
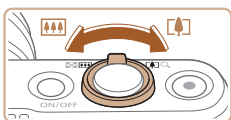

(1)

(2)

### 3 Kies de compositie.

- Om in te zoomen en het onderwerp te vergroten, duwt u de zoomknop naar (telelens) en om uit te zoomen duwt u de knop naar (groothoek). (Op het scherm verschijnt een zoombalk (1) die de zoompositie aangeeft, samen met het scherpstelbereik (2).)
- Om snel in of uit te zoomen, beweegt u de zoomknop helemaal naar (telelens) of (groothoek) en om langzaam in of uit te zoomen, beweegt u de zoomknop een beetje in de gewenste richting.

### 4 Maak de opname.

#### Foto's maken

##### 1) Stel scherp.

- Druk de ontspanknop half in. Nadat is scherpgesteld, hoort u tweemaal een pieptoon en worden kaders weergegeven om aan te geven op welke beeldgebieden is scherpgesteld.
- Wanneer op meer dan één gebied is scherpgesteld, worden meerdere kaders weergegeven.

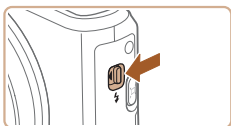
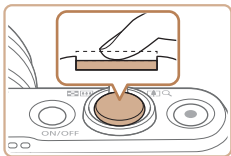

- Als [Flitser Opklappen] wordt weergegeven, verschuift u de schakelaar om de flitser uit te klappen. De flitser flitst wanneer u een opname maakt. Als u liever geen flitser gebruikt, drukt u de flitser met uw vinger omlaag.

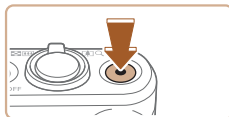
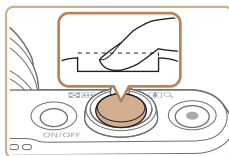

(1)



##### 2) Maak de opname.

- Druk de ontspanknop helemaal naar beneden.
- Wanneer de camera de opname maakt, hoort u het sluitergeluid en wanneer er weinig licht is, gaat de flitser, als u deze hebt uitgeklaapt, automatisch af.
- Houd de camera stil tot het sluitergeluid stopt.
- Nadat de opname is weergegeven, schakelt de camera weer over naar het opnamescherm.

#### Films opnemen

##### 1) Start de opname.

- Druk op de filmknop. Zodra de camera met opnemen begint, hoort u één pieptoon en verschijnen [●REC] en de verstreken tijd op het scherm (1).
- Er verschijnen zwarte balken aan de boven- en onderkant van het scherm en het onderwerp wordt iets vergroot. De zwarte balken geven beeldgebieden aan die niet worden vastgelegd.
- Kaders rond gedetecteerde gezichten geven aan dat de camera daarop is scherpgesteld.
- Zodra de opname is begonnen, haalt u uw vinger van de filmknop.

Vóór gebruik

Basishandleiding

Handleiding voor gevorderden

Basishandleidingen van de camera

Auto-modus/Modus Hybride automatisch

Andere opnamestanden

P-modus

Tv-, Av- en M-modus

Afspeelmodus

Wi-Fi-functies

Menu Instellingen

Accessoires

Bijlage

Index



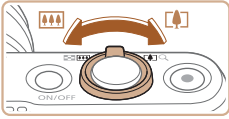

## 2) Pas de grootte van het onderwerp aan en wijzig zo nodig de compositie van de opname.

- Om de grootte van het onderwerp te wijzigen, herhaalt u de bewerkingen van stap 3. Denk er echter wel aan dat het geluid van de camerabewerkingen ook wordt opgenomen. Houd er rekening mee dat films die worden opgenomen met zoomfactoren die blauw worden weergegeven, er korrelig uit zullen zien.
- Als u tijdens de opname de compositie wijzigt, worden de focus, helderheid en kleurtoon automatisch aangepast.



## 3) Beëindig de opname.

- Druk nogmaals op de filmknop om de filmopname te stoppen. De camera piept tweemaal als de opname stopt.
- De camera stopt automatisch met opnemen zodra de geheugenkaart vol raakt.



- Wanneer de flitser tijdens de opname afgaat, geeft dat aan dat de camera automatisch heeft geprobeerd te zorgen voor optimale kleuren in het hoofdonderwerp en de achtergrond (Witbalans voor meerdere gebieden).

## Opnamen maken in de modus Hybride automatisch

► Foto's ► Films

U kunt eenvoudig een korte film van de dag maken door foto's te maken. De camera neemt voor elke opname clips van 2–4 seconden op van scènes, die later worden gecombineerd in een digest-film. Clips die in deze modus worden opgenomen, worden toegevoegd aan Story Highlights-albums (107).

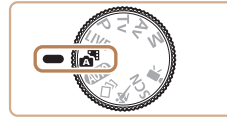

### 1 Open de modus [A/S].

- Volg stap 2 bij “Opnamen maken (Smart Auto)” (32) en kies [A/S].

### 2 Kies de compositie.

- Volg stap 3–4 bij “Opnamen maken (Smart Auto)” (32) om de compositie te kiezen en scherp te stellen.
- Voor indrukwekkendere digest-films richt u de camera ongeveer vier seconden op onderwerpen voordat u foto's maakt.

### 3 Maak de opname.

- Volg stap 4 bij “Opnamen maken (Smart Auto)” (32) om een foto te maken.
- De camera maakt zowel een foto als een filmclip. De clip, die wordt beëindigd met de foto en een sluitergeluid, is één hoofdstuk in de digest-film.

Vóór gebruik

Basishandleiding

Handleiding voor gevorderden

Basishandleidingen van de camera

Auto-modus/Modus Hybride automatisch

Andere opnamestanden

P-modus

Tv-, Av- en M-modus

Afspeelmodus

Wi-Fi-functies

Menu Instellingen

Accessoires

Bijlage

Index

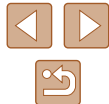



- De batterij gaat in deze modus minder lang mee dan in de modus [AUTO], omdat er voor iedere opname digest-films worden opgenomen.
- Een digest-film wordt mogelijk niet opgenomen als u een foto maakt direct nadat u de camera hebt ingeschakeld, de modus [A] hebt geselecteerd of de camera op andere wijze bedient.
- Geluid en trillingen veroorzaakt door de bediening van de camera worden opgenomen in digest-films.



- De kwaliteit van digest-films is [HD BOP] en kan niet worden gewijzigd.
- Er worden geen geluiden afgespeeld wanneer u de ontspanknop half indrukt of de zelfontspanner instelt (139).
- In de volgende gevallen worden digest-films opgeslagen als aparte filmbestanden, zelfs als ze op dezelfde dag zijn gemaakt met de modus [A].
  - Het digest-filmbestand is ongeveer 4 GB groot of er is in totaal ongeveer 16 minuten en 40 seconden lang opgenomen.
  - De digest-film is beveiligd (96).
  - De instellingen voor zomertijd (20) of tijdzone (140) worden gewijzigd.
  - Er wordt een nieuwe map gemaakt (144).
- Opgenomen sluitergeluiden kunnen niet worden aangepast of gewist.
- Als u liever digest-films opneemt zonder foto's, kunt u de instelling van tevoren aanpassen. Kies MENU (29) > tabblad [A] > [Digest-type] > [Geen foto's].
- De verschillende hoofdstukken kunnen worden bewerkt (106).

## Digest-film afspelen

Geef een foto weer in de modus [A] om de digest-film af te spelen die op dezelfde dag is vastgelegd, of geef de datum op van de digest-film die u wilt afspelen (90).

## Foto's/films



- Als de camera geen bedieningsgeluiden weergeeft, is deze functie mogelijk ingeschakeld door de knop [INFO] ingedrukt te houden. U geeft geluiden opnieuw weer door op de knop [MENU] te drukken en [Mute] te kiezen op het tabblad [T]. Druk vervolgens op de knoppen [L] [R] om [Uit] kiezen.

## Foto's



- Een knipperend [O]-pictogram is een waarschuwing dat de beelden mogelijk onscherp worden door camerabewegingen. Bevestig in dat geval de camera op een statief of neem andere maatregelen om de camera stil te houden.
- Zijn uw opnamen te donker, ondanks dat er is geflitst, ga dan dichterbij het onderwerp toe. Zie "Camera" (177) voor meer informatie over het flitsbereik.
- Het onderwerp is mogelijk te dichtbij als de camera maar één keer piept wanneer u de ontspanknop half ingedrukt houdt. Zie "Opnamebereik" (178) voor meer informatie over het scherpstelbereik (opnamebereik).
- Om rode ogen te corrigeren en om het scherpstellen te vergemakkelijken, kan de lamp worden ingeschakeld bij opnamen in omgevingen met weinig licht.
- Als een knipperend [A]-pictogram wordt weergegeven als u een opname probeert te maken, geeft dat aan dat u pas een opname kunt maken als de flitser klaar is met opladen. U kunt weer opnemen zodra de flitser gereed is. U kunt nu de ontspanknop helemaal indrukken en wachten, of u laat de knop los en drukt de ontspanknop opnieuw in.
- Het geluid van de sluiters is niet te horen wanneer de pictogrammen voor Slapen en Baby's (Slapen) (36) worden weergegeven.
- Hoewel u nog een opname kunt maken voordat het opnamescherm wordt weergegeven, worden de gebruikte focus, helderheid en kleuren mogelijk bepaald door uw vorige opname.

Vóór gebruik

Basishandleiding

Handleiding voor gevorderden

Basishandleidingen van de camera

Auto-modus/Modus Hybride automatisch

Andere opnamestanden

P-modus

Tv-, Av- en M-modus

Afspeelmodus

Wi-Fi-functies

Menu Instellingen

Accessoires

Bijlage

Index





- U kunt wijzigen hoe lang beelden worden weergegeven na opnamen (54).

## Films



- Kom tijdens het opnemen van films niet met uw vingers aan de microfoon (1). Het blokkeren van de microfoon kan verhinderen dat het geluid wordt opgenomen of het opgenomen geluid klinkt daardoor gedempt.

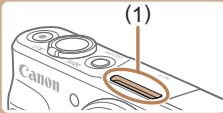

- Vermijd tijdens het opnemen van een film om andere camerabediening dan de filmknoppen aan te raken, omdat de geluiden van de camera ook worden opgenomen.
- Wanneer de filmopname begint, verandert het beeldgebied en worden onderwerpen vergroot om te zorgen dat sterke camerabewegingen worden gecorrigeerd. Om onderwerpen op te nemen met hetzelfde formaat als waarop ze voor het filmen werden weergegeven, volgt u de stappen bij "Films opnemen met onderwerpen op hetzelfde formaat als waarop ze voor het filmen worden weergegeven" (53).



- Het geluid wordt in stereo opgenomen.

## Compositie pictogrammen

► Foto's ► Films

In de standen [ ] en [AUTO] wordt de door de camera vastgestelde compositie aangeduid met een pictogram op het scherm. De bijbehorende instellingen voor optimale scherpstelling, helderheid en kleur van het onderwerp worden automatisch geselecteerd. Afhankelijk van de compositie worden er mogelijk continu beelden vastgelegd (37).

Onderwerp	Achtergrond				
	Normaal	Tegenlicht	Donker*1	Zonsondergangen	Spotlights
Mensen	*2	*3		–	
Bewegende mensen	*3	*3	–	–	–
Schaduw op gezicht	*2	–	–	–	–
Glimlach	*3	*3	–	–	–
Slapen	*2	*3	–	–	–
Baby's	*3	*3	–	–	–
Lachende baby's	*3	*3	–	–	–
Slapende baby's	*2	*3	–	–	–
Bewegende kinderen	*3	*3	–	–	–
Overige onderwerpen	*2	*3			
Overige bewegende onderwerpen	*3	*3	–	–	–
Overige onderwerpen van dichtbij	*2	*3	–	–	

\*1 Met statief.

\*2 De achtergrondkleur van pictogrammen is lichtblauw wanneer de achtergrond een blauwe lucht is, donkerblauw wanneer de achtergrond donker is en grijs bij alle overige achtergronden.

\*3 De achtergrondkleur van pictogrammen is lichtblauw wanneer de achtergrond een blauwe lucht is en grijs bij alle overige achtergronden.

Vóór gebruik

Basishandleiding

Handleiding voor gevorderden

Basishandleidingen van de camera

Auto-modus/Modus Hybride automatisch

Andere opnamestanden

P-modus

Tv-, Av- en M-modus

Afspeelmodus

Wi-Fi-functies













Menu Instellingen

Accessoires



Bijlage

Index









- De achtergrondkleur van , , , , en  is donkerblauw en de achtergrondkleur van  is oranje.
- Bij films worden alleen de pictogrammen Mensen, Overige onderwerpen en Overige onderwerpen van dichtbij weergegeven.
- In de modus  worden alleen de pictogrammen Mensen, Schaduwen op gezicht, Overige onderwerpen en Overige onderwerpen van dichtbij weergegeven.
- Bij opnamen met de zelfontspanner worden voor de volgende onderwerpen geen pictogrammen weergegeven: bewegende, glimlachende of slapende personen, lachende of slapende baby's, bewegende kinderen en overige bewegende onderwerpen.
- Wanneer de transportmodus niet is ingesteld op  ( 37,  44) en wanneer [Hg lampcorr.] is ingesteld op [Aan] en composities automatisch worden gecorrigeerd ( 50), worden geen pictogrammen weergegeven voor glimlachende of slapende onderwerpen en bewegende kinderen.
- Als de flitser is ingesteld op , worden de tegenlichtpictogrammen voor bewegende kinderen en glimlachende mensen niet weergegeven.
- Pictogrammen voor baby's (waaronder lachende en slapende baby's) en bewegende kinderen worden weergegeven wanneer [Gezichts-ID] is ingesteld op [Aan] en gezichten van geregistreerde baby's (jonger dan twee jaar) of kinderen (van twee tot twaalf jaar) worden gedetecteerd ( 45). Controleer vooraf of de datum en tijd correct zijn ingesteld ( 20).



- Afhankelijk van de scène past het compositiepictogram misschien niet bij de daadwerkelijke opnameomstandigheden of is het misschien niet mogelijk om een opname te maken met de effecten, kleuren of helderheid die u verwacht. Probeer op te nemen in de modus  mode ( 70).

## ■ Scènes voor continue opname



Als u een foto neemt wanneer de volgende compositiepictogrammen worden weergegeven, neemt de camera continu opnamen. Als u de ontspanknop half indrukt wanneer een van de volgende pictogrammen in de tabel wordt weergegeven, wordt een pictogram ,  of  weergegeven om u te laten weten dat de camera continu beelden zal opnemen.

Glimlach (inclusief baby's)	 Opeenvolgende beelden worden vastgelegd, en de camera analyseert details, zoals gezichtsexpressie, om de beste foto op te kunnen slaan.
Slapen (inclusief baby's)	 Mooie opnamen van slapende gezichten doordat opeenvolgende foto's worden gecombineerd om camerabeweging en beeldruis te verminderen. Het AF-hulplicht gaat niet aan en de flitser zal niet flitsen. Het sluitergeluid wordt niet afgespeeld.
Kinderen	 De camera legt voor elke opname drie opeenvolgende beelden vast, zodat u geen fraaie foto van bewegende kinderen hoeft te missen.



- In sommige scènes worden de verwachte beelden mogelijk niet opgeslagen en kunnen beelden er anders uitzien dan verwacht.
- Focus, beeldhelderheid en kleur worden bij de eerste opname vastgesteld.



- Als u alleen losse foto's wilt maken, drukt u op de knop  en selecteert u  in het menu. Selecteer vervolgens .

Vóór gebruik

Basishandleiding

Handleiding voor gevorderden

Basishandelingen van de camera

Auto-modus/Modus Hybride automatisch

Andere opnamestanden

P-modus

Tv-, Av- en M-modus

Afspeelmodus

Wi-Fi-functies

Menu Instellingen

Accessoires

Bijlage









Index



## Pictogrammen voor beeldstabilisatie

► Foto's ► Films

Optimale beeldstabilisatie voor de opnameomstandigheden (Intelligent IS) wordt automatisch toegepast en de volgende pictogrammen worden weergegeven.

	Beeldstabilisatie voor foto's (Normaal)
	Beeldstabilisatie voor foto's tijdens pannen (Pan)*
	Corrigeert hoektrillingen of verschuivingstrillingen wanneer u een macro-opname maakt (Hybrid IS). Tijdens filmopname wordt  weergegeven en corrigeert  de camerabewegingen.
	Beeldstabilisatie voor films, vermindering van sterke camerabeweging, zoals wanneer u lopend opneemt (Dynamisch)
	Beeldstabilisatie voor subtiele camerabeweging, zoals bij het opnemen van films met de telelens (Powered)
	Geen beeldstabilisatie, omdat de camera op een statief is bevestigd of op een andere manier stil wordt gehouden. Tijdens filmopname wordt  echter weergegeven en wordt beeldstabilisatie gebruikt om trillingen door wind of andere oorzaken tegen te gaan (Statief IS)

\* Wordt weergegeven tijdens panning, terwijl u met de camera bewegende onderwerpen volgt. Wanneer u een onderwerp volgt dat zich horizontaal verplaatst, heft beeldstabilisatie alleen het effect van verticale camerabeweging op en stopt de horizontale beeldstabilisatie. Op dezelfde wijze wordt, wanneer u een onderwerp volgt dat zich verticaal verplaatst, alleen het effect van horizontale camerabeweging door beeldstabilisatie opgeheven en stopt de verticale beeldstabilisatie.



- Om de beeldstabilisatie te annuleren stelt u [IS modus] in op [Uit] (83). In dat geval wordt het IS-pictogram niet weergegeven.
- In de modus  wordt geen pictogram  weergegeven.

## Kaders op het scherm

► Foto's ► Films

Zodra de camera in de modus [AUTO] onderwerpen waarneemt waarop u de camera richt, worden verschillende kaders weergegeven.

- Rond het onderwerp (of het gezicht) dat door de camera als hoofdonderwerp wordt vastgesteld, wordt een wit kader weergegeven en om andere gezichten die zijn herkend worden grijze kaders weergegeven. De kaders volgen bewegende onderwerpen binnen een bepaald bereik om de camera er steeds op scherpgesteld te houden. Als de camera echter waarneemt dat het onderwerp beweegt, blijft alleen het witte kader op het scherm staan.
- Als de camera beweging van het onderwerp detecteert terwijl u de ontspanknop half indrukt, dan wordt een blauw kader weergegeven en worden de focus en helderheid voortdurend aangepast (Servo AF).



- Afhankelijk van de scène of het onderwerp kan het voorkomen dat er geen kaders worden weergegeven, dat er geen kaders om de gewenste onderwerpen worden weergegeven of dat kaders worden weergegeven op de achtergrond of dergelijke gebieden. Probeer op te nemen in de modus [P] mode (70).

Vóór gebruik

Basishandleiding

Handleiding voor gevorderden

Basishandelingen van de camera

Auto-modus/Modus Hybride automatisch

Andere opnamestanden

P-modus

Tv-, Av- en M-modus

Af speelmodus

Wi-Fi-functies

Menu Instellingen

Accessoires

Bijlage

Index



## Algemene, handige functies

### Nader inzoomen op het onderwerp (Digitale Zoom)

► Foto's ► Films

Als onderwerpen te ver weg zijn om met behulp van de optische zoom te vergroten, gebruikt u de digitale zoom om tot 160x te vergroten.

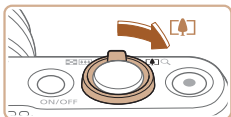

#### 1 Duw de zoomknop naar [Z].

- Houd de zoomknop vast totdat het zoomen stopt.
- Het inzoomen stopt wanneer de grootste mogelijke zoomfactor is bereikt (voordat het beeld merkbaar korrelig wordt). Dit wordt weergegeven op het scherm.

#### 2 Duw de zoomknop nogmaals naar [Z].

- De camera zoomt nog verder in op het onderwerp.
- (1) is de huidige zoomfactor.

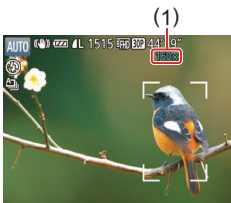

- Als u de zoomknop tijdens de opname beweegt, wordt de zoombalk weergegeven (die de zoompositie aangeeft). De zoombalk heeft een kleurcode die het zoombereik aangeeft.
  - Witbereik: optisch zoombereik waarbij het beeld niet korrelig oogt.
  - Geelbereik: digitaal zoombereik waarbij het beeld niet merkbaar korrelig wordt (ZoomPlus).
  - Blaubereik: digitaal zoombereik waarbij het beeld korrelig oogt.
- Omdat het blauwe bereik bij bepaalde opnamepixelinstellingen (50) niet beschikbaar is, kunt u de maximale zoomfactor bereiken door stap 1 te volgen.



- Als u de digitale zoomfunctie wilt uitschakelen, kiest u MENU (29) > tabblad [Z] > [Digitale Zoom] > [Uit].

### Gemakkelijk terughalen van onderwerpen die na het handmatig zoomen zijn verdwenen (Framing Assist - Zoeken)

► Foto's ► Films

Als u een onderwerp tijdens het inzoomen uit het oog verliest, kunt u het gemakkelijker terugvinden door even uit te zoomen.

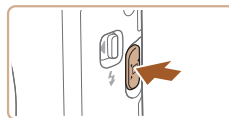

#### 1 Kijk waar het verdwenen onderwerp zich bevindt.

- Houd de knop [Z] ingedrukt.
- De camera zoomt uit en er verschijnt een wit kader om het gebied dat hiervoor werd weergegeven (voordat u op de knop [Z] drukte).



#### 2 Haal het onderwerp weer terug.

- Richt de camera zo dat het onderwerp binnen het witte kader valt en druk daarna op de knop [Z].
- De eerdere vergroting wordt nu hersteld, zodat het gebied binnen het witte kader het scherm weer vult.

Vóór gebruik

Basishandleiding

Handleiding voor gevorderden

Basishandleidingen van de camera

Auto-modus/Modus Hybride automatisch

Andere opnamestanden

P-modus

Tv-, Av- en M-modus

Af speelmodus

Wi-Fi-functies

Menu Instellingen

Accessoires

Bijlage

Index





- Bepaalde opname-informatie verschijnt niet op het scherm als de camera is uitgezoomd.
- Tijdens het opnemen van films wordt het witte kader niet weergegeven als u op de knop [ ] drukt. Denk eraan dat het geluid van een gewijzigde zoomfactor en van bediening van de camera ook wordt opgenomen.



- Als u er de voorkeur aan geeft op te nemen met de zoomfactor van het scherm in stap 1, druk de ontspanknop dan helemaal in.
- U kunt aanpassen naar welke zoomfactor de camera terugkeert wanneer u de knop [ ] loslaat. U doet dit door de zoomknop te bewegen om het formaat van het witte kader te wijzigen, terwijl u de knop [ ] ingedrukt houdt.
- Om aan te passen welk gebied wordt weergegeven wanneer de knop [ ] wordt ingedrukt, opent u MENU ( ) > tabblad [ ] > [ ] Beeldgebied]. Kies vervolgens een van de drie opties.
- De zoomfactor kan niet met de knop [ ] worden gewijzigd nadat u de ontspanknop helemaal hebt ingedrukt in de zelfontspannermodus ( ).

## Automatisch zoomen afhankelijk van de beweging van het onderwerp (Auto zoom)

► Foto's ► Films

De camera zoomt automatisch in en uit om de grootte van het gedetecteerde gezicht ( ) constant te houden. Als de persoon dichterbij komt, zoomt de camera automatisch uit. Omgekeerd geldt hetzelfde. De grootte van de weergave kan naar wens worden aangepast.

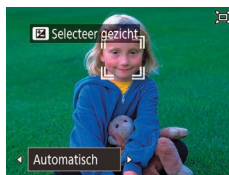
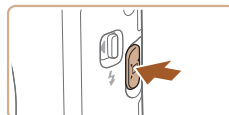

### 1 Open modus [ ] Automatisch.

- Druk op de knop [ ] en laat deze snel weer los.
- [ ] wordt weergegeven.
- Een wit kader wordt weergegeven wanneer een gezicht wordt gedetecteerd. De camera zoomt automatisch om de persoon (het onderwerp) op het scherm te houden.
- Indien meerdere gezichten worden gedetecteerd, wordt het hoofdonderwerp weergegeven in een wit kader en worden de andere gezichten (maximaal twee) weergegeven in grijze kaders. De camera zoomt automatisch om meerdere personen op het scherm te houden.

### 2 Maak de opname.

- Ook nadat de opname is gemaakt, worden de kaders weergegeven en blijft de camera automatisch zoomen.
- Om deze modus te annuleren, drukt u nogmaals op de knop [ ]. [ ] Automatisch: Uit] wordt weergegeven.

Vóór gebruik

Basishandleiding

Handleiding voor gevorderden

Basishandelingen van de camera

Auto-modus/Modus Hybride automatisch

Andere opnamestanden

P-modus

Tv-, Av- en M-modus

Af speelmodus

Wi-Fi-functies

Menu Instellingen

Accessoires

Bijlage

Index







- Een gezicht wordt bij sommige zoomfactoren mogelijk niet weergegeven met een formaat dat in een constante verhouding tot het scherm staat, of wanneer de persoon het hoofd schuin houdt of niet recht naar de camera kijkt.
- Tijdens filmopname wordt het geluid van een gewijzigde zoomfactor en van bediening van de camera opgenomen.
- Sommige opname-informatie wordt niet weergegeven wanneer [Auto] Automatisch ingeschakeld is, en sommige opname-instellingen kunnen niet worden ingesteld.
- De camera zoomt niet automatisch om meerdere mensen op het scherm te houden wanneer meerdere gezichten worden gedetecteerd tijdens een filmopname.
- Automatisch zoomen kan niet worden gebruikt tijdens de functie voor continue opnamen.



- Als meerdere gezichten worden gedetecteerd bij stap 1, drukt u op de knop [▲] om het gezicht voor automatisch zoomen te kiezen.
- Als de persoon die door de camera wordt gedetecteerd, dichterbij de rand van het scherm komt, zoomt de camera uit om de persoon in beeld te houden.
- De zoomfactor kan niet worden gewijzigd nadat u de ontspanningsknop helemaal hebt ingedrukt in de zelfontspannermodus (42).
- Afhankelijk van de opnameomstandigheden en de beweging van het onderwerp, wordt het gezicht mogelijk niet constant even groot in beeld gehouden. Dit is om ervoor te zorgen dat het onderwerp in het beeld past.
- Wanneer de camera geen gezicht detecteert, verplaatst u de zoom naar een willekeurige positie en stopt u met zoomen zodra het gezicht wordt gedetecteerd.

## Het formaat waarin gezichten constant worden weergegeven wijzigen



- Als [Auto] Automatisch: Aan is ingesteld, drukt u op de knoppen [◀][▶] om de gewenste optie te kiezen.
- De camera zoomt automatisch om gezichten op de ingestelde grootte te houden.

Auto	De camera zoomt automatisch afhankelijk van de beweging van de persoon (het onderwerp) om de persoon op het scherm te houden. Als er meerdere gezichten worden gedetecteerd, zoomt de camera automatisch om meerdere personen op het scherm te houden.
Gezicht	Houdt gezichten groot genoeg om gezichtsuitdrukkingen duidelijk te kunnen zien.
Bovenlichaam	Houdt gezichten klein genoeg om het bovenlichaam van een persoon te zien.
Lichaam	Houdt gezichten klein genoeg om het hele lichaam van een persoon te zien.
Handmatig	Houdt gezichten op de grootte die is ingesteld door de zoomknop te bewegen. Beweeg de zoomknop en laat de zoomknop los zodra de gewenste grootte bereikt is.



- De grootte van het gezicht kan ook worden gewijzigd in MENU (29) > [Camera] tabblad > [Auto] Automatische instellingen > [Auto] Auto zoom. U kunt [Uit] selecteren om deze functie te deactiveren en alleen de functie gebruiken die wordt beschreven bij "Gemakkelijk terughalen van onderwerpen met automatisch zoomen (Hulp vragen)" (42).
- U kunt in- of uitzoomen met de zoomknop wanneer [Gezicht], [Bovenlichaam] of [Lichaam] geselecteerd is, maar de oorspronkelijke zoomfactor wordt enkele seconden nadat u de knop loslaat, hersteld.
- U kunt uw opgegeven gezichtsgrootte wissen tijdens filmopname door op de knop [Auto] te drukken.
- De grootte van gezichten kan niet worden gewijzigd tijdens filmopname.

Vóór gebruik

Basishandleiding

Handleiding voor gevorderden

Basishandelingen van de camera

Auto-modus/Modus Hybride automatisch

Andere opnamestanden

P-modus

Tv-, Av- en M-modus

Afspelmodus

Wi-Fi-functies

Menu Instellingen

Accessoires

Bijlage

Index



## Gemakkelijk terughalen van onderwerpen met automatisch zoomen (Hulp vragen)

► Foto's ► Films

Als een onderwerp uit beeld verdwijnt doordat u inzoomt en u de camera beweegt om het onderwerp te zoeken, kan de camera automatisch uitzoomen om u te helpen het onderwerp terug te vinden.



### 1 Openodus [ ] Automatisch (40)

### 2 Kijk waar het verdwenen onderwerp zich bevindt.

- Als u de camera beweegt om het onderwerp te zoeken, zoomt de camera uit om u te helpen het onderwerp te vinden.



### 3 Haal het onderwerp weer terug.

- Zodra u het onderwerp gevonden hebt en de camera niet meer beweegt, zoomt de camera weer in.

### 4 Maak de opname.

- Om deze modus te annuleren, drukt u nogmaals op de knop [ ]. [ ] Automatisch: Uit] wordt weergegeven.



- De camera zoomt niet automatisch uit terwijl [ ] wordt weergegeven rond een gedetecteerd gezicht, zelfs niet als u de camera beweegt.
- Als de functie die wordt beschreven bij "Automatisch zoomen afhankelijk van de beweging van het onderwerp (Auto zoom)" (40) wordt uitgeschakeld, wordt [ ] weergegeven rond een gedetecteerd gezicht en zoomt de camera automatisch uit als deze bewogen wordt.
- Zoomen is niet mogelijk terwijl de ontspanknop half wordt ingedrukt.
- Om deze functie uit te schakelen en alleen de functie te gebruiken die wordt beschreven bij "Automatisch zoomen afhankelijk van de beweging van het onderwerp (Auto zoom)" (40), kiest u MENU (29) > tabblad [ ] > [ ] Automatische instellingen > [Hulp vragen] > [Uit].

## De zelfontspanner gebruiken

► Foto's ► Films

Met de zelfontspanner kunt u een groepsfoto maken waar u zelf ook op staat. De camera maakt de foto ongeveer 10 seconden nadat u de ontspanknop indrukt.



### 1 Configureer de instelling.

- Druk op de knop [ ], kies [ ] (druk op de knoppen [ ] [ ] of draai aan de knop [ ]) en druk vervolgens op de knop [ ].
- Zodra de instelling is voltooid, wordt [ ] weergegeven.

Vóór gebruik

Basishandleiding

Handleiding voor gevorderden

Basishandleidingen van de camera

Auto-modus/Modus Hybride automatisch

Andere opnamestanden

P-modus

Tv-, Av- en M-modus

Afspeelmodus

Wi-Fi-functies

Menu Instellingen

Accessoires

Bijlage

Index



## 2 Maak de opname.

- Voor foto's: druk de ontspanknop half in om scherp te stellen op het onderwerp en druk de knop daarna helemaal naar beneden.
- Voor films: Druk op de filmknop.
- Zodra u de zelfontspanner start, gaat het lampje knipperen en speelt de camera het geluid van de zelfontspanner af.
- Twee seconden voor de opname versnellen het knipperen en het geluid. (In het geval dat de flitser afgaat, blijft de lamp branden.)
- Om het maken van opnamen met de zelfontspanner te annuleren nadat u deze hebt ingesteld, drukt u op de knop [MENU].
- Als u wilt terugkeren naar de oorspronkelijke instelling, selecteert u [↶] bij stap 1.



## ■ Camerabeweging vermijden met de zelfontspanner

► Foto's ► Films

Met deze optie reageert de sluiters nadat u de ontspanknop indrukt met een vertraging van ongeveer twee seconden. Zou de camera dan bewegen terwijl u de ontspanknop indrukt, dan heeft dat geen invloed op uw opname.



- Voer stap 1 bij "De zelfontspanner gebruiken" uit (42) en kies [↶].
- Zodra de instelling is voltooid, wordt [↶] weergegeven.
- Voer stap 2 uit in "De zelfontspanner gebruiken" (42) om de opname te maken.

## ■ De zelfontspanner aanpassen

► Foto's ► Films

U kunt de vertraging (0–30 seconden) en het aantal opnamen (1–10 opnamen) aangeven.

### 1 Selecteer [↶].

- Voer stap 1 uit bij "De zelfontspanner gebruiken" (42), kies [↶] en druk daarna op de knop [MENU].

### 2 Configureer de instelling.

- Druk op de knoppen [▲][▼] om de vertraging of het aantal opnamen te selecteren.
- Druk op de knoppen [◀][▶] of draai aan de knop [⊙] om een waarde te selecteren. Druk vervolgens op de knop [⊙].
- Zodra de instelling is voltooid, wordt [↶] weergegeven.
- Voer stap 2 uit in "De zelfontspanner gebruiken" (42) om de opname te maken.



- Voor films die worden opgenomen met behulp van de zelfontspanner, begint de opname na de door u opgegeven vertraging, maar het opgeven van het aantal opnamen heeft geen enkel effect.



- Wanneer u meerdere opnamen opgeeft, worden de beeldhelderheid en witbalans bij de eerste opname vastgesteld. Tussen de opnamen in is meer tijd nodig als de flitser afgaat of als u hebt opgegeven dat u veel opnamen wilt maken. De camera stopt automatisch met opnemen zodra de geheugenkaart vol raakt.
- Als u een vertraging van meer dan twee seconden instelt, versnellen het geluid en het lampje van de zelfontspanner twee seconden voor de opname. (In het geval dat de flitser afgaat, blijft de lamp branden.)

Vóór gebruik
Basishandleiding
Handleiding voor gevorderden
Basishandleidingen van de camera
Auto-modus/Modus Hybride automatisch
Andere opnamestanden
P-modus
Tv-, Av- en M-modus
Afspeelmodus
Wi-Fi-functies
Menu Instellingen
Accessoires
Bijlage
Index



## Continue opnamen maken

► Foto's ► Films

Houd in de modus [AUTO] de ontspanknop volledig ingedrukt om continue opnamen te maken.

Zie "Camera" (177) voor meer informatie over de snelheid van continue opnamen.



### 1 Configureer de instelling.

- Druk op de knop [FUNC], kies [A] in het menu en selecteer vervolgens [ ] (28).
- Zodra de instelling is voltooid, wordt [ ] weergegeven.

### 2 Maak de opname.

- Houd de ontspanknop volledig ingedrukt om continue opnamen te maken.



- Tijdens continue opnamen zijn de focus, belichting en kleuren vergrendeld op de positie die of het niveau dat wordt vastgesteld wanneer u de ontspanknop half indrukt.
- Kan niet worden gebruikt met de zelfontspanner (42).
- De opname kan tijdelijk onderbroken worden of een continue opname kan langzamer worden, afhankelijk van de opnameomstandigheden, camera-instellingen en zoompositie.
- Opnamen maken kan langzamer worden wanneer meer opnamen worden gemaakt.
- Als u flitst, kan de opnamesnelheid afnemen.
- Witbalans voor meerdere gebieden (50) is niet beschikbaar. Ook [Hg lampcorr.] (50) is ingesteld op [Uit] en kan niet worden gewijzigd.

## Beelden weergeven tijdens het afspelen

Elke set met doorlopende beelden wordt behandeld als één groep, en alleen het eerste beeld dat is opgenomen in de groep wordt weergegeven. Om aan te geven dat het beeld onderdeel is van een groep, wordt [SET ] weergegeven linksboven in het scherm.



- Als u een gegroepeerd beeld wist (98), worden alle andere beelden in de groep ook gewist. Pas op bij het wissen van beelden.



- Gegroepeerde beelden kunnen afzonderlijk (92) en niet-gegroepeerd (92) worden afgespeeld.
- Als u een gegroepeerd beeld beveiligd (96), worden alle beelden in de groep beveiligd.
- Als u gegroepeerde beelden afspeelt met Beeld zoeken (91) of Smart Shuffle (95), kunnen beelden afzonderlijk worden bekeken. In dit geval worden beelden tijdelijk niet gegroepeerd.
- De volgende acties zijn niet beschikbaar voor gegroepeerde beelden: gezichts-ID-gegevens bewerken (93), vergroten (94), als favoriet markeren (101), bewerken (102), afdrucken (153), afzonderlijke beelden afdrucken instellen (157) of aan een fotoboek toevoegen (158). Speel de gegroepeerde beelden afzonderlijk af (92) of annuleer de groepering (92) om deze bewerkingen uit te voeren.

Vóór gebruik

Basishandleiding

Handleiding voor gevorderden

Basishandleidingen van de camera

Auto-modus/Modus Hybride automatisch

Andere opnamestanden

P-modus

Tv-, Av- en M-modus

Af speelmodus

Wi-Fi-functies

Menu Instellingen

Accessoires

Bijlage

Index



## Gezichts-ID gebruiken

Als u van tevoren een persoon had geregistreerd, zal de camera bij het maken van foto's het gezicht van die persoon detecteren en de scherpstelling, helderheid en kleur voor die persoon instellen. In modus [AUTO] kan de camera baby's en kinderen waarnemen op basis van geregistreerde verjaardagen. Zo kunt u met de optimale instellingen opnamen van hen maken.

Deze functie is ook nuttig wanneer u in een groot aantal foto's naar een specifieke geregistreerde persoon zoekt (📖91).

Personen vooraf registreren is ook een goede manier om ze gemakkelijk voor een Story Highlights-albums te kunnen gebruiken (📖107).

## Persoonlijke gegevens

- Gegevens zoals beelden van een gezicht (gezichtsinfo) die middels de gezichts-ID zijn geregistreerd en persoonlijke gegevens (naam, verjaardag) worden op de camera opgeslagen. Wanneer er geregistreerde personen worden gedetecteerd, worden hun namen bovendien in de foto's vastgelegd. Wees bij het gebruik van de functie Gezichts-ID voorzichtig als u de camera of beelden met anderen deelt en als u beelden online plaatst waar vele anderen ze kunnen bekijken.
- Wanneer u de camera afdankt of aan een andere persoon overdraagt nadat u Gezichts-ID hebt gebruikt, zorg dan dat u alle gegevens (geregistreerde gezichten, namen en verjaardagen) van de camera wist (📖49).

## Gezichts-ID-gegevens registreren

U kunt voor maximaal twaalf personen gegevens (gezichtsinfo, namen en verjaardagen) registreren voor gebruik met Gezichts-ID.



### 1 Open het instellingenscherf.

- Druk op de knop [MENU], kies [Inst. gezichts-ID] op het tabblad [📷] en druk vervolgens op de knop [📷] (📖29).

- Druk op de knoppen [▲][▼] of draai aan de knop [🔍] om [Toev. regst.] te selecteren en druk vervolgens op de knop [📷].

- Druk op de knoppen [▲][▼] of draai aan de knop [🔍] om [Nieuw gezicht toev.] te selecteren en druk vervolgens op de knop [📷].

### 2 Registreer gezichtsgegevens.

- Richt de camera zodanig dat het gezicht van de persoon die u wilt registreren zich binnen het grijze kader midden op het scherm bevindt.
- Een wit kader over het gezicht van de persoon geeft aan dat het gezicht is herkend. Zorg dat er een wit kader rond het gezicht van de persoon wordt weergegeven en maak een foto.
- Als het gezicht niet wordt herkend, kunt u geen gezichtsgegevens registreren.

Vóór gebruik

Basishandleiding

Handleiding voor gevorderden

Basishandelingen van de camera

Auto-modus/Modus Hybride automatisch

Andere opnamestanden

P-modus

Tv-, Av- en M-modus

Af speelmodus

Wi-Fi-functies

Menu Instellingen

Accessoires

Bijlage

Index

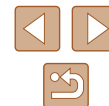

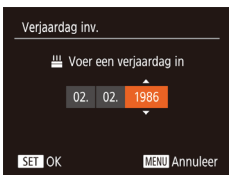
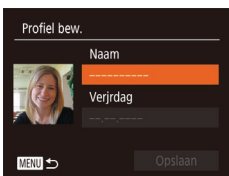
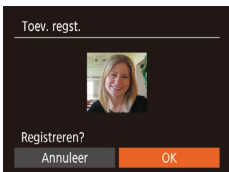

- Als [Registreren?] verschijnt, drukt u op de knoppen [◀][▶] of draait u aan de knop [⊙] om [OK] te selecteren. Druk vervolgens op de knop [⊙].
- Het scherm [Profiel bew.] wordt weergegeven.

### 3 Registreer de naam en verjaardag van de persoon.

- Druk op de knop [⊙] om het toetsenbord te openen en voer vervolgens de naam in (📖30).

- Als u een verjaardag wilt registreren, kiest u [Verjrdag] in het scherm [Profiel bew.] (druk op de knoppen [▲][▼] of draai aan de knop [⊙]). Druk vervolgens op de knop [⊙].
- Druk op de knoppen [◀][▶] om een optie te selecteren.
- Druk op de knoppen [▲][▼] of draai aan de knop [⊙] om de datum op te geven.
- Als u klaar bent, drukt u op de knop [⊙].

### 4 Sla de instellingen op.

- Druk op de knoppen [▲][▼] of draai aan de knop [⊙] om [Opslaan] te selecteren. Druk vervolgens op de knop [⊙].
- Nadat er een bericht wordt weergegeven, drukt u op de knoppen [◀][▶] of draait u aan de knop [⊙] om [Ja] te selecteren. Vervolgens drukt u op de knop [⊙].

### 5 Ga verder met gezichtsgegevens registreren.

- Voor het registreren van maximaal vier extra punten met gezichtsinformatie (uitdrukkingen of hoeken) herhaalt u stap 2.

- Geregistreerde gezichten worden sneller herkend als u diverse gezichtsgegevens toevoegt. Voeg naast een rechte invalshoek bijvoorbeeld een enigszins schuine hoek, een opname van een glimlach en binnen- en buitenopnames toe.



- De flitser gaat niet af wanneer u stap 2 volgt.
- Als u bij stap 3 geen verjaardag registreert, worden de pictogrammen Baby's of Kinderen (👶36) niet weergegeven in de modus iAUTO!



- U kunt geregistreerde gezichtsinformatie overschrijven of deze later toevoegen als u nog niet alle 5 velden met gezichtsinfo hebt ingevuld (📖45).

## Opnamen maken

Als u een persoon van tevoren registreert, zal de camera bij het maken van foto's het gezicht van die persoon detecteren en de scherpstelling, helderheid en kleur voor die persoon instellen.



- Als u de camera op mensen richt, worden de namen van maximaal drie geregistreerde personen weergegeven wanneer zij worden gedetecteerd.
- Maak de opname.
- De weergegeven namen worden in de foto's vastgelegd. De namen van detecteerde personen (maximaal 5 in totaal) worden vastgelegd, zelfs als hun namen niet worden weergegeven.



- Het is mogelijk dat andere dan de geregistreerde personen als de geregistreerde persoon worden gedetecteerd indien zij vergelijkbare gezichtskenmerken hebben.

- Vóór gebruik
- Basishandleiding
- Handleiding voor gevorderden
  - Basishandelingen van de camera
  - Auto-modus/Modus Hybride automatisch
  - Andere opnamestanden
  - P-modus
  - Tv-, Av- en M-modus
  - Afspeelmodus
  - Wi-Fi-functies
  - Menu Instellingen
  - Accessoires
  - Bijlage
- Index

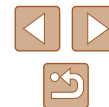



- Geregistreerde personen worden mogelijk niet correct gedetecteerd als het vastgelegde beeld of de compositie aanzienlijk afwijkt van de geregistreerde gezichtsgegevens.
- Als een geregistreerd gezicht niet wordt gedetecteerd, of niet snel wordt gedetecteerd, overschrijft u de geregistreerde gegevens met de nieuwe gezichtsgegevens. Door voorafgaand aan het maken van foto's de gezichtsinfo te registreren, worden geregistreerde gezichten sneller gedetecteerd.
- Als een persoon onterecht als een andere persoon wordt gedetecteerd en u gaat door met het maken van foto's, kunt u de in het beeld vastgelegde naam tijdens het afspelen van het beeld wijzigen of wissen (1493).
- Omdat gezichten van baby's of kinderen snel veranderen naarmate ze opgroeien, moet u hun gezichtsgegevens regelmatig bijwerken (1445).
- Als u geen namen in foto's wilt vastleggen, selecteert u [Inst. gezichts-ID] op het tabblad [Inst.], selecteert u [Gezichts-ID] en vervolgens [Uit].
- U kunt de in de beelden vastgelegde namen controleren bij het afspelen (korte informatieweergave) (1488).
- In de modus [Afdruk] worden namen niet weergegeven op het opnamescherm, maar wel op de foto's vastgelegd.
- Namen die werden opgenomen tijdens continue opnamen (1444, 1480) worden verder op dezelfde positie opgenomen als bij de eerste opname. Namen worden ook bij volgende opnamen op dezelfde positie opgenomen als bij de eerste opname, zelfs als de onderwerpen bewegen.

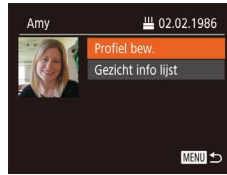
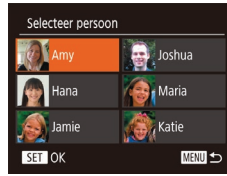

## Geregistreerde gegevens controleren en bewerken

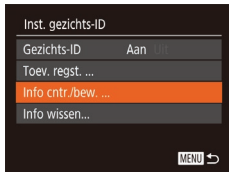

### 1 Open het scherm [Info cntr./bew.].

- Voer stap 1 uit bij "Gezichts-ID-gegevens registreren" (1445), kies [Info cntr./bew.] en druk op de knop [OK].

### 2 Selecteer een persoon van wie u gegevens wilt controleren of bewerken.

- Druk op de knoppen [▲][▼][◀][▶] of draai aan de knop [OK] om de naam van een persoon te kiezen van wie u gegevens wilt controleren of bewerken. Druk vervolgens op de knop [OK].

### 3 Controleer of bewerk desgewenst de geregistreerde gegevens.

- Om een naam of verjaardag te controleren, kiest u [Profiel bew.] (druk op de knoppen [▲][▼] of draai aan de knop [OK]). Druk vervolgens op de knop [OK]. In het weergegeven scherm kunt u de naam of verjaardag bewerken zoals wordt beschreven bij stap 3 van "Gezichts-ID-gegevens registreren" (1445).
- Als u gezichtsgegevens wilt controleren, kiest u [Gezicht info lijst] (druk op de knoppen [▲][▼] of draai aan de knop [OK]). Druk vervolgens op de knop [OK]. Druk op de knop [OK] die op het scherm wordt weergegeven. Kies de gezichts informatie die u wilt wissen door op de knoppen [▲][▼][◀][▶] te drukken of door aan de knop [OK] te draaien. Druk vervolgens op de knop [OK]. Nadat [Wissen ?] wordt weergegeven, drukt u op de knoppen [◀][▶] of draait u aan de knop [OK] om [OK] te kiezen. Druk vervolgens om de knop [OK] om de gezichts informatie te wissen.



- Zelfs als u namen in [Profiel bew.] wijzigt blijven de namen die in eerdere opnamen werden vastgelegd, ongewijzigd.

Vóór gebruik

Basishandleiding

Handleiding voor gevorderden

Basishandelingen van de camera

Auto-modus/Modus Hybride automatisch

Andere opnamestanden

P-modus

Tv-, Av- en M-modus

Afspelmodus

Wi-Fi-functies

Menu Instellingen

Accessoires

Bijlage

Index



## Gezichtsgegevens overschrijven en toevoegen

U kunt bestaande gezichtsgegevens met nieuwe overschrijven. Omdat gezichten van met name baby's of kinderen snel veranderen naarmate ze opgroeien, moet u gezichtsgegevens regelmatig bijwerken.

U kunt ook gezichtsgegevens toevoegen wanneer nog niet alle 5 gezichtsinfovelden zijn ingevuld.

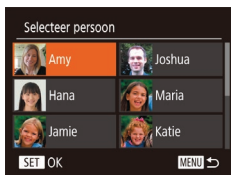

### 1 Open het scherm [Gezichtsinfo toevoegen].

- Voer stap 1 uit bij "Gezichts-ID-gegevens registreren" (45), kies [Gezichtsinfo toevoegen] en druk op de knop [OK].

### 2 Selecteer een persoon van wie u gezichtsinformatie wilt overschrijven.

- Druk op de knoppen [▲][▼][◀][▶] of draai aan de knop [ROTEEREN] om de naam van de persoon te kiezen van wie u gezichtsinformatie wilt overschrijven. Druk vervolgens op de knop [OK].
- Wanneer u al gezichtsgegevens voor vijf personen hebt geregistreerd, wordt er een bericht weergegeven. Selecteer [OK] (druk op de knoppen [◀][▶]) of draai aan de knop [ROTEEREN]. Druk vervolgens op de knop [OK].
- Als er minder dan vijf items met gezichtsinfo zijn geregistreerd, voert u stap 4 uit om gezichtsinformatie toe te voegen.



### 3 Selecteer de te overschrijven gezichtsinfo.

- Druk op de knoppen [▲][▼][◀][▶] of draai aan de knop [ROTEEREN] om de gezichtsgegevens te selecteren die u wilt overschrijven en druk vervolgens op de knop [OK].

### 4 Registreer gezichtsgegevens.

- Volg stap 2 in "Gezichts-ID-gegevens registreren" (45) om foto's te maken en registreer daarna de nieuwe gezichtsgegevens.
- Geregistreerde gezichten worden sneller herkend als u diverse gezichtsgegevens toevoegt. Voeg naast een rechte invalshoek bijvoorbeeld een enigszins schuine hoek, een opname van een glimlach en binnen- en buitenopnames toe.



- U kunt geen gezichtsgegevens toevoegen als alle vijf gezichtsinfovelden zijn ingevuld. Volg de bovenstaande stappen om de gezichtsgegevens te overschrijven.
- U kunt de bovenstaande stappen volgen om nieuwe gezichtsgegevens te registreren wanneer er ten minste één veld ongebruikt is, maar u kunt geen gezichtsgegevens overschrijven. In plaats van gezichtsinformatie te overschrijven, wist u eerst de ongewenste bestaande informatie (47). Vervolgens kunt u nieuwe gezichtsinformatie registreren (45).

Vóór gebruik

Basishandleiding

Handleiding voor gevorderden

Basishandelingen van de camera

Auto-modus/Modus Hybride automatisch

Andere opnamestanden

P-modus

Tv-, Av- en M-modus

Afspeelmodus

Wi-Fi-functies

Menu Instellingen

Accessoires

Bijlage

Index





## Geregistreeerde gegevens wissen

U kunt gegevens (gezichtsinfo, namen en verjaardagen) wissen die in Gezichts-ID zijn geregistreeerd. Namen die in eerder genomen beelden zijn vastgelegd, worden echter niet gewist.



### 1 Open het scherm [Info wissen].

- Voer stap 1 uit in "Gezichts-ID-gegevens registreren" (945) en kies [Info wissen].



### 2 Selecteer een persoon van wie u gegevens wilt wissen.

- Druk op de knoppen [▲][▼][◀][▶] of draai aan de knop [●] om de naam te kiezen van de persoon die u wilt wissen en druk vervolgens op de knop [●].
- Als [Wissen ?] verschijnt, drukt u op de knoppen [◀][▶] of draait u aan de knop [●] om [OK] te selecteren. Druk vervolgens op de knop [●].



- Als u de gegevens van geregistreeerde personen wist, is het niet mogelijk om hun naam weer te geven (990), hun gegevens te overschrijven (993) of naar beelden met die personen te zoeken (991).



- U kunt ook alleen namen in beeldgegevens wissen (993).

## Funcities voor de beeldaanpassing

### De verhouding wijzigen

► Foto's ► Films

Wijzig de verhouding (breedte-hoogteverhouding) als volgt:



- Druk op de knop [●] en kies [4:3] in het menu. Kies vervolgens de gewenste optie (28).
- Zodra de instelling is voltooid, wordt de verhouding van het scherm gewijzigd.
- Als u wilt terugkeren naar de oorspronkelijke instelling, herhaalt u deze procedure, maar selecteert u [4:3].

16:9	Wordt gebruikt voor de weergave op breedbeeld-hdtv's of vergelijkbare weergaveapparatuur.
3:2	Dezelfde verhouding als 35mm-film. Wordt gebruikt voor het afdrukken van afbeeldingen op 130 x 180 mm of briefkaartformaten.
4:3	Normale verhouding van het camerascherm. Wordt gebruikt voor de weergave op SD-tv's of vergelijkbare weergaveapparatuur. Wordt ook gebruikt voor het afdrukken van afbeeldingen op 90 x 130 mm of diverse A-papierformaten.
1:1	Vierkante verhouding.



- Niet beschikbaar in de modus [A/F].

Vóór gebruik

Basishandleiding

Handleiding voor gevorderden

Basishandleidingen van de camera

Auto-modus/Modus Hybride automatisch

Andere opnamestanden

P-modus

Tv-, Av- en M-modus

Afspeelmodus

Wi-Fi-functies

Menu Instellingen

Accessoires

Bijlage

Index



## De beeldresolutie wijzigen (grootte)

► Foto's ► Films

Kies als volgt uit 4 niveaus van beeldresolutie. Zie “Aantal opnamen per geheugenkaart” (179) voor richtlijnen over hoeveel opnamen bij elke resolutie-instelling op een geheugenkaart passen.



- Druk op de knop [MENU] en kies [L] in het menu. Kies vervolgens de gewenste optie (28).
- De optie die u hebt ingesteld, wordt nu weergegeven.
- Als u wilt terugkeren naar de oorspronkelijke instelling, herhaalt u deze procedure, maar selecteert u [L].

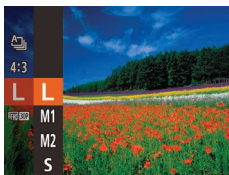

### Richtlijnen voor het kiezen van de resolutie op basis van het papierformaat (voor 4:3-beelden)

L	A2 (420 x 594 mm)
M1	A3–A5 (297 x 420–148 x 210 mm)
M2	90 x 130 mm, 130 x 180 mm, briefkaartformaat
S	Voor e-mail en vergelijkbare doeleinden



- Niet beschikbaar in de modus [A/S].

## Groenige beeldgebieden door kwiklampen corrigeren

► Foto's ► Films

In de modus [AUTO] kunnen de onderwerpen of de achtergrond bij opnamen van avondsènes die door kwiklampen worden verlicht een groenige zweem vertonen. Deze groenige zweem kan automatisch worden gecorrigeerd door opnamen te maken met behulp van Witbalans voor meerdere gebieden.

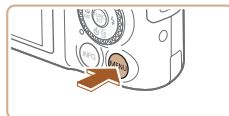

- Druk op de knop [MENU], kies [Hg lampcorr.] op het tabblad [CAMERA] en kies vervolgens [Aan] (29).
- Zodra de instelling is voltooid, wordt [Aan] weergegeven.
- Als u wilt terugkeren naar de oorspronkelijke instelling, herhaalt u deze procedure, maar selecteert u [Uit].



- Nadat u het opnemen onder kwiklampen hebt voltooid, moet u [Hg lampcorr.] weer op [Uit] zetten. Anders worden groene tinten die niet door kwiklampen zijn veroorzaakt, per vergissing gecorrigeerd.



- Probeer eerst een aantal testopnamen te maken om er zeker van te zijn dat u het gewenste resultaat verkrijgt.
- Bij continue opnamen (44) is deze instelling ingesteld op [Uit]. Deze instelling kan niet worden gewijzigd.

Vóór gebruik

Basishandleiding

Handleiding voor gevorderden

Basishandelingen van de camera

Auto-modus/Modus Hybride automatisch

Andere opnamestanden

P-modus

Tv-, Av- en M-modus

Afspeelmodus

Wi-Fi-functies

Menu Instellingen

Accessoires

Bijlage

Index



## Beeldkwaliteit van films wijzigen

► Foto's ► Films

Er zijn 3 instellingen voor beeldkwaliteit beschikbaar. Zie “Opnametijd per geheugenkaart” (📖179) voor richtlijnen voor de maximale filmlengte die bij elk beeldkwaliteitsniveau op een geheugenkaart past.



- Druk op de knop [📷] en kies [FHD 30P] in het menu. Kies vervolgens de gewenste optie (📖28).
- De optie die u hebt ingesteld, wordt nu weergegeven.
- Als u wilt terugkeren naar de oorspronkelijke instelling, herhaalt u deze procedure, maar selecteert u [FHD 30P].

Beeldkwaliteit	Resolutie	Framesnelheid	Details
FHD 30P	1920 x 1080	30 fps	Voor opnamen in Full-HD-kwaliteit
HD 30P	1280 x 720	30 fps	Voor opnamen in HD
VGA 30P	640 x 480	30 fps	Voor opnamen in SD-kwaliteit



- In de standen [FHD 30P] en [HD 30P] worden zwarte balken aan de boven- en onderkant van het scherm weergegeven. Deze geven beeldgebieden aan die niet kunnen worden vastgelegd.
- In de modus [P] is [FHD 30P] ook beschikbaar, wat vloeiendere beweging mogelijk maakt (📖66).

## Handige opnamefuncties

### Raster weergeven

► Foto's ► Films

Als verticale en horizontale referentie tijdens het opnemen kunnen op het scherm rasterlijnen worden weergegeven.

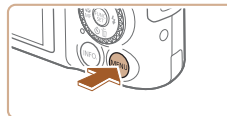

- Druk op de knop [MENU], selecteer [R] op het tabblad [📷] en selecteer vervolgens [Aan] (📖29).
- Zodra de instelling is voltooid, wordt het raster op het scherm weergegeven.
- Als u wilt terugkeren naar de oorspronkelijke instelling, herhaalt u deze procedure, maar selecteert u [Uit].



- Rasterlijnen worden niet opgeslagen bij de opname.

Vóór gebruik

Basishandleiding

Handleiding voor gevorderden

Basishandleidingen van de camera

Auto-modus/Modus Hybride automatisch

Andere opnamestanden

P-modus

Tv-, Av- en M-modus

Afspeelmodus

Wi-Fi-functies

Menu Instellingen

Accessoires

Bijlage

Index



## Het gebied waarop wordt scherpgesteld vergroten

► Foto's ► Films

Controleer de scherpstelling door de ontspanknop half in te drukken, zodat het gedeelte van het beeld in het AF-kader wordt vergroot.

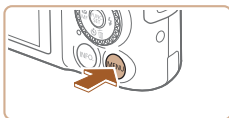

### 1 Configureer de instelling.

- Druk op de knop [MENU], selecteer [AF-Punt Zoom] op het tabblad [CAM] en selecteer vervolgens [Aan] (📖29).



### 2 Controleer de scherpstelling.

- Druk de ontspanknop half in. Het gezicht dat als hoofdonderwerp gedetecteerd is, wordt nu uitvergroot.
- Als u wilt terugkeren naar de oorspronkelijke instelling, selecteert u [Uit] in stap 1.



- Het gebied dat is scherpgesteld wordt in de volgende gevallen niet vergroot wanneer de ontspanknop half wordt ingedrukt.
  - Als er geen gezicht is gedetecteerd, als de persoon zich te dicht op de camera bevindt en zijn of haar gezicht te groot is voor het scherm, of als de camera een bewegend object waarneemt
  - Als digitale zoom wordt gebruikt (📖39)
  - Als AF Tracking wordt gebruikt (📖78)
  - Als een tv als scherm wordt gebruikt (📖148)
- Niet beschikbaar in de modus [A/S].

## Automatisch corrigeren uitschakelen

► Foto's ► Films

Normaal gesproken zorgt automatisch corrigeren ervoor dat het filmbeeld horizontaal gelijk blijft tijdens de opname. Om deze functie uit te schakelen, selecteert u [Uitsch.].



- Druk op de knop [MENU], selecteer [Auto. corr.] op het tabblad [CAM] en selecteer vervolgens [Uitsch.] (📖29).



- Wanneer de filmopname begint, verandert het beeldgebied en worden onderwerpen vergroot (📖53).

## Instellingen van de IS-modus wijzigen

► Foto's ► Films

### ■ Beeldstabilisatie uitschakelen

Als de camera wordt stilgehouden (bijvoorbeeld wanneer deze op een statief staat), stelt u beeldstabilisatie in op [Uit] om deze functie uit te schakelen.

### 1 Open het instellingen scherm.

- Druk op de knop [MENU], selecteer [IS-instellingen] op het tabblad [CAM] en druk daarna op de knop [OK] (📖29).

Vóór gebruik

Basishandleiding

Handleiding voor gevorderden

Basishandleidingen van de camera

Auto-modus/Modus Hybride automatisch

Andere opnamestanden

P-modus

Tv-, Av- en M-modus

Afspeelmodus

Wi-Fi-functies

Menu Instellingen

Accessoires

Bijlage

Index



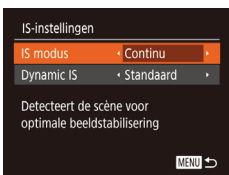

## 2 Configureer de instelling.

- Druk op de knoppen [▲][▼] of draai aan de knop [●] om [IS modus] te selecteren. Kies vervolgens [Uit] door op de knoppen [◀][▶] te drukken.

Continu	Optimale beeldstabilisatie voor de opnameomstandigheden wordt automatisch toegepast (Intelligent IS) (📖38).
Uit	Schakelt de beeldstabilisatie uit.

## Films opnemen met onderwerpen op hetzelfde formaat als waarop ze voor het filmen worden weergegeven

► Foto's ► Films

Zodra de filmopname begint, wijzigt normaal gesproken het beeldgebied dat wordt weergegeven en worden onderwerpen uitvergroet. Op deze manier kan het beeld zo horizontaal mogelijk worden gehouden en worden vervormingen gecorrigeerd die bijvoorbeeld ontstaan door een sterk bewegende camera.

Als u films wilt maken met onderwerpen op hetzelfde formaat als waarop ze voor het filmen worden weergegeven, kunt u de beeldstabilisatie verminderen automatisch corrigeren annuleren.

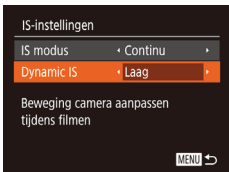

- Stel [P] [Auto. corr.] in op [Uitsch.], zoals beschreven bij "Automatisch corrigeren uitschakelen" (📖52).
- Volg stap 1 bij "Beeldstabilisatie uitschakelen" (📖52) om het scherm [IS-instellingen] te openen.
- Kies [Dynamic IS] en kies vervolgens [Laag] (📖29).



- U kunt ook [IS modus] op [Uit] zetten, zodat onderwerpen op hetzelfde formaat worden opgenomen als waarop ze voor het filmen worden weergegeven.
- [Dynamic IS] is niet mogelijk als [IS modus] is ingesteld op [Uit] (📖52).
- Wanneer de filmkwaliteit [E.VGA 60P] is, wordt [Standaard] ingesteld. Dit kan niet worden gewijzigd.

- Vóór gebruik
- Basishandleiding
- Handleiding voor gevorderden
  - Basishandleidingen van de camera
  - Auto-modus/Modus Hybride automatisch
  - Andere opnamestanden
  - P-modus
  - Tv-, Av- en M-modus
  - Afspeelmodus
  - Wi-Fi-functies
  - Menu Instellingen
  - Accessoires
  - Bijlage
- Index



## De camerabewerkingen aanpassen

Pas de opnamefuncties als volgt aan op het tabblad [📷] van het menuscherm.  
Zie “Het menuscherm gebruiken” (📖29) voor instructies over menufuncties.

### Het AF-hulplicht uitschakelen

► Foto's ► Films

Een lampje gaat branden als hulp bij het scherpstellen in omstandigheden met weinig licht als u de ontspannknop half indrukt. U kunt het lampje uitschakelen.



- Druk op de knop [MENU], kies [AF-hulplicht] op het tabblad [📷] en kies vervolgens [Uit] (📖29).
- Als u wilt terugkeren naar de oorspronkelijke instelling, herhaalt u deze procedure, maar selecteert u [Aan].

### Voorkomen dat de lamp voor rode-ogenreductie aangaat

► Foto's ► Films

Een lampje voor rode-ogenreductie gaat branden om het effect van rode ogen te verminderen dat optreedt wanneer u opnamen maakt met de flitser in een omgeving met weinig licht. U kunt het lampje uitschakelen.

#### 1 Open het scherm [Flits Instellingen].

- Druk op de knop [MENU], selecteer [Flits Instellingen] op het tabblad [📷] en druk daarna op de knop [📖] (📖29).

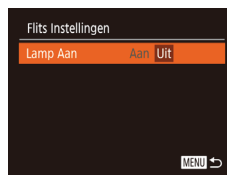

#### 2 Configureer de instelling.

- Selecteer [Uit] (📖29).
- Als u wilt terugkeren naar de oorspronkelijke instelling, herhaalt u deze procedure, maar selecteert u [Aan].

### De weergavestijl van het beeld na opnamen wijzigen

► Foto's ► Films

U kunt instellen hoe lang na de opname beelden worden weergegeven en welke informatie wordt weergegeven.

#### De weergaveduur van het beeld na opnamen wijzigen

#### 1 Open het scherm [Afbeelding direct bekijken].

- Druk op de knop [MENU], kies [Afbeelding direct bekijken] op het tabblad [📷] en druk daarna op de knop [📖] (📖29).

#### 2 Configureer de instelling.

- Selecteer [Weergavetijd], druk op de knoppen [◀][▶] om de gewenste optie te selecteren.
- Als u wilt terugkeren naar de oorspronkelijke instelling, herhaalt u deze procedure, maar selecteert u [Snel].



Vóór gebruik

Basishandleiding

Handleiding voor gevorderden

Basishandleidingen van de camera

Auto-modus/Modus Hybride automatisch

Andere opnamestanden

P-modus

Tv-, Av- en M-modus

Afspeelmodus

Wi-Fi-functies

Menu Instellingen

Accessoires

Bijlage

Index



Snel	Geeft beelden alleen weer totdat u weer kunt fotograferen.
2 sec., 4 sec., 8 sec.	Beelden worden gedurende de opgegeven tijd weergegeven. Zelfs wanneer de foto nog op het scherm staat, kunt u de ontspanknop al half indrukken om een volgende foto te maken.
Vastzetten	Beelden worden weergegeven totdat u de ontspanknop half indrukt.
Uit	Na de opname worden geen beelden weergegeven.

## Het weergegeven scherm na de opname wijzigen

Wijzig als volgt de manier waarop beelden na de opname worden weergegeven.

### 1 Stel [Weergavetijd] in op [2 sec.], [4 sec.], [8 sec.] of [Vastzetten] (boek 54).

### 2 Configureer de instelling.

- Druk op de knoppen [▲][▼] of draai aan de knop [●] om [Scherminfo] te selecteren. Druk op de knoppen [◀][▶] om de gewenste optie te kiezen.
- Als u wilt terugkeren naar de oorspronkelijke instelling, herhaalt u deze procedure, maar selecteert u [Uit].



Uit	Geeft alleen het beeld weer.
Details	Geeft details van de opname weer (boek 167).



- Wanneer [Weergavetijd] (boek 54) is ingesteld op [Uit] of [Snel], is [Scherminfo] ingesteld op [Uit]. Dit kan niet worden gewijzigd.
- U kunt de scherm informatie wijzigen door op de knop [INFO] te drukken terwijl na de opname een beeld wordt weergegeven. De instellingen van [Scherminfo] worden niet gewijzigd. U kunt ook beelden wissen door op de knop [▼] te drukken of beelden beschermen (boek 96) of als favorieten markeren (boek 101) door op de knop [●] te drukken.

- Vóór gebruik
- Basishandleiding
- Handleiding voor gevorderden
  - Basishandelingen van de camera
  - Auto-modus/Modus Hybride automatisch
  - Andere opnamestanden
  - P-modus
  - Tv-, Av- en M-modus
  - Afspeelmodus
  - Wi-Fi-functies
  - Menu Instellingen
  - Accessoires
  - Bijlage
- Index



## Andere opnamestanden

Maak effectiever opnamen in verschillende composities en maak betere opnamen met unieke beeldeffecten of vastgelegd met speciale functies



## Helderheid/kleur aanpassen (Directe effecten)

► Foto's ► Films

U kunt de beeldhelderheid en -kleuren eenvoudig op de volgende manier tijdens het opnemen aanpassen.

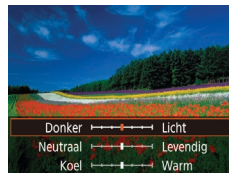

### 1 Open de modus [LIVE].

- Stel het programmakeuzewiel in op [LIVE].

### 2 Configureer de instelling.

- Druk op de knop [MENU] om het instellingscherm te openen. Druk op de knoppen [▲][▼] om een instellingsoptie te selecteren. Druk vervolgens terwijl u naar het scherm kijkt op de knoppen [◀][▶] of draai aan de knop [DISP] om de waarde aan te passen.
- Druk op de knop [MENU].

### 3 Maak de opname.

Helderheid	Pas het niveau aan naar rechts voor helderder beelden en naar links voor donkerder beelden.
Kleur	Pas het niveau aan naar rechts voor levendiger beelden en naar links voor meer ingetogen beelden.
Tint	Pas het niveau aan naar rechts voor een warme, rode kleur en naar links voor een koele, blauwe kleur.

Vóór gebruik

Basishandleiding

Handleiding voor gevorderden

Basishandleidingen van de camera

Auto-modus/Modus Hybride automatisch

Andere opnamestanden

P-modus

Tv-, Av- en M-modus

Af speelmodus

Wi-Fi-functies

Menu Instellingen

Accessoires

Bijlage

Index





## Automatisch effecten toepassen (Creatieve opname)

► Foto's ► Films

### Genieten van diverse beelden van elke opname

De camera bepaalt het onderwerp en de opnameomstandigheden. Daarbij worden automatisch speciale effecten toegepast en de compositie van de opname aangepast om het onderwerp te benadrukken. Voor elke opnamen worden zes foto's opgeslagen. U kunt meerdere foto's met effecten vastleggen met door de camera bepaalde instellingen.



#### 1 Open de modus [Creative].

- Stel het programmamekuzewiel in op [Creative].

#### 2 Maak de opname.

- Druk de ontspanknop helemaal naar beneden. Terwijl u de opname maakt, hoort u driemaal het sluitergeluid.
- Nadat de zes beelden achter elkaar zijn weergegeven, worden ze gedurende circa twee seconden tegelijkertijd weergegeven.
- Om de beelden weergegeven te houden totdat u de ontspanknop half indrukt, drukt u op de knop [OK]. U kunt een beeld selecteren om op volledig scherm weer te geven door op de knoppen [Up][Down][Left][Right] te drukken of aan de knop [OK] te draaien en vervolgens op de knop [OK] te drukken.
- Druk op de knop [MENU] om terug te keren naar de oorspronkelijke weergave.



- Opnamen maken kan even duren als de flitser wordt geactiveerd, maar houd de camera stil totdat het sluitergeluid drie keer wordt afgespeeld.
- De zes beelden worden samen als een groep beheerd (p. 92).
- Gelijktijdige weergave van de zes beelden, zoals getoond bij stap 2, is alleen direct na de opname beschikbaar.

### Effecten kiezen

U kunt effecten kiezen voor beelden die zijn vastgelegd in de modus [Creative].



- Nadat u de stand [Creative] gekozen hebt, drukt u op de knop [INFO].
- Druk op de knoppen [Left][Right] of draai aan de knop [OK] om het effect te selecteren. Druk vervolgens op de knop [OK].

Automatisch	Alle effecten
Retro	Beelden die lijken op oude foto's
Monochroom	Beelden die in één kleur zijn gegenereerd
Speciaal	Stoere beelden met een bijzondere uitstraling
Natuurlijk	Ingetogen beelden met een natuurlijke uitstraling

Vóór gebruik

Basishandleiding

Handleiding voor gevorderden

Basishandleidingen van  
de camera

Auto-modus/Modus Hybride  
automatisch

Andere opnamestanden

P-modus

Tv-, Av- en M-modus

Af speelmodus

Wi-Fi-functies

Menu Instellingen

Accessoires

Bijlage

Index

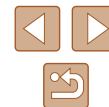

## Films opnemen met diverse effecten

Laat de camera onderwerpen en opnameomstandigheden bepalen wanneer u films opneemt. Filters en effecten zoals afspelen in slow of fast motion worden automatisch toegevoegd. Zodra u een aantal films hebt opgenomen, worden er maximaal vier automatisch gecombineerd om een creatieve opname van 15–25 seconden te maken. Het geluid wordt niet opgenomen in deze modus.

### 1 Open de modus [📷].

- Stel het programmeuze wiel in op [📷].



### 2 Neem de eerste films op.

- Druk op de filmknop. De opname begint en er wordt een balk weergegeven om de verstreken tijd aan te geven.
- De opname stopt automatisch na 3–6 seconden.

### 3 Neem de tweede tot en met de vierde film op.

- Herhaal stap 2 drie keer om vier films op te nemen.



- Zelfs wanneer u die dag geen vier films opneemt, wordt een creatieve opname als afzonderlijk bestand opgeslagen zodra de datum wijzigt.



- Effecten worden doorgaans consequent toegepast op films 1–4, maar u kunt ook het effect in elke film wijzigen (📖57).
- De verschillende hoofdstukken kunnen worden bewerkt (📖106).

## ■ Creatieve opnamen afspelen

U kunt creatieve opnamen die zijn vastgelegd in de modus [📷] (📖89) selecteren en afspelen.

## Bewegende onderwerpen (Sport)

► Foto's ► Films

Maak continue opnamen terwijl de camera scherpstelt op bewegende onderwerpen.



### 1 Open de modus [S].

- Stel het programmeuze wiel in op [S].



### 2 Stel scherp.

- Terwijl u de ontspanknop half indrukt, blijft de camera de focus en beeldhelderheid aanpassen waar het blauwe kader wordt weergegeven.

### 3 Maak de opname.

- Houd de ontspanknop volledig ingedrukt om continue opnamen te maken.



- In de modus [S] kunnen de beelden korrelig lijken omdat de ISO-waarde (📖72) wordt verhoogd om bij de opnameomstandigheden te passen.
- Zie "Opnamebereik" (📖178) voor meer informatie over het opnamebereik in de modus [S].
- Na het maken van continue opnamen kan een vertraging optreden voordat u opnieuw opnamen kunt maken. Door sommige typen geheugenkaarten kan er zelfs een nog grotere vertraging optreden voor uw volgende opname.
- Afhankelijk van de opnameomstandigheden, de camera-instellingen en de zoompositie kan de opnamesnelheid afnemen.
- Zelfs wanneer u opnamen maakt in de modus [📷] Automatisch (📖40), wordt continue opname niet ondersteund.

Vóór gebruik

Basishandleiding

Handleiding voor gevorderden

Basishandleidingen van de camera

Auto-modus/Modus Hybride automatisch

Andere opnamestanden

P-modus

Tv-, Av- en M-modus

Afspeelmodus

Wi-Fi-functies

Menu Instellingen

Accessoires

Bijlage

Index



## Specifieke scènes

Kies een modus die past bij de opnamelocatie en de camera configureert automatisch de instellingen voor optimale foto's.



### 1 Open de modus [SCN].

- Stel het programmakeuzewiel in op [SCN].

### 2 Selecteer een opnamemodus.

- Druk op de knop [M/AF], kies [M] in het menu en kies een opnamemodus (82).

### 3 Maak de opname.

#### 👤 Portretopnamen maken (Portret)

► Foto's ► Films

- Mensen fotograferen met een verzachtend effect.

#### 📷 Avondcomposities maken zonder statief (Nachtopnamen uit hand)

► Foto's ► Films

- Fraaie opnamen van composities of portretten in avondlicht, zonder dat u de camera heel stil hoeft te houden (zoals met een statief).
- Eén beeld wordt gemaakt door opeenvolgende foto's te combineren, waardoor camerabeweging en beeldruis worden verminderd.



#### 📷 Opnamen maken bij weinig licht (Weinig licht)

► Foto's ► Films

- Opnamen maken met minimale beweging van de camera en het onderwerp, zelfs in omstandigheden met weinig licht.

#### 📷 Vuurwerk fotograferen (Vuurwerk)

► Foto's ► Films

- Levendige foto's van vuurwerk.



- Onderwerpen lijken in de modus [M] groter dan in andere standen.
- In de modus [M] kunnen de beelden korrelig lijken omdat de ISO-waarde (82) wordt verhoogd om bij de opnameomstandigheden te passen.
- Stabiliseer de camera aangezien deze in de modus [M] continue opnamen maakt.
- In de modus [M] kunnen overmatige onscherpte door beweging of bepaalde opnameomstandigheden ervoor zorgen dat u mogelijk niet het verwachte resultaat verkrijgt.
- Plaats de camera op een statief of neem andere maatregelen om de camera stil te houden en camerabeweging te voorkomen in de modus [M]. Stel daarnaast [IS modus] in op [Uit] als u opnamen maakt met een statief of een ander middel gebruikt om de camera stil te houden (83).

Vóór gebruik

Basishandleiding

Handleiding voor gevorderden

Basishandleidingen van de camera

Auto-modus/Modus Hybride automatisch

Andere opnamestanden

P-modus

Tv-, Av- en M-modus

Af speelmodus

Wi-Fi-functies

Menu Instellingen

Accessoires

Bijlage

Index





- Wanneer u een statief gebruikt voor avondscènes, krijgt u betere resultaten als u opnamen maakt in de modus [AUTO] in plaats van de modus [M] (32).
- De opnamepixelinstelling van de modus [M] is [M] (2592 x 1944 pixel) en kan niet worden gewijzigd.
- In de modus [M] wordt de optimale scherpstelling nog steeds bepaald, ook al worden er geen kaders weergegeven wanneer u de ontspanknop half indrukt.

## Speciale effecten toepassen

Diverse effecten toevoegen aan uw opnamen.



### 1 Selecteer een opnamemodus.

- Voer de stappen 1–2 in “Specifieke scènes” (59) uit om een opnamemodus te kiezen.

### 2 Maak de opname.



#### Opnamen maken in levendige kleuren (Extra levendig)

► Foto's ► Films

- Opnamen met rijke, levendige kleuren.



#### Foto's met postereffect (Poster-effect)

► Foto's ► Films

- Foto's die lijken op oude posters of illustraties.



- In de modus [M] en [M] moet u eerst een aantal testopnamen maken om zeker te zijn dat u het gewenste resultaat zult verkrijgen.

Vóór gebruik

Basishandleiding

Handleiding voor gevorderden

Basishandleidingen van de camera

Auto-modus/Modus Hybride automatisch

Andere opnamestanden

P-modus

Tv-, Av- en M-modus

Afspeelmodus

Wi-Fi-functies

Menu Instellingen

Accessoires

Bijlage

Index



## Opnamen maken met het effect van een visiooglens (Fisheye-effect)

► Foto's ► Films

Opnamen maken met het vervormende effect van een visiooglens.

### 1 Selecteer [📷].

- Voer de stappen 1–2 in “Specifieke scènes” (📖59) uit en kies [📷].

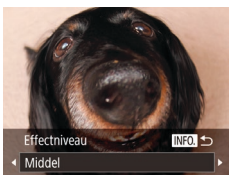

### 2 Kies een effectniveau.

- Druk op de knop [INFO], kies een effectniveau (druk op de knoppen [◀][▶] of draai aan de knop [🌀]) en druk nogmaals op de knop [INFO].
- U ziet een voorbeeld van uw foto waarop het effect is toegepast.

### 3 Maak de opname.



- Probeer eerst een aantal testopnamen te maken om zeker te zijn dat u het gewenste resultaat verkrijgt.

## Foto's die lijken op een miniatuurmodel (Miniatureffect)

► Foto's ► Films

Geeft het effect van een miniatuurmodel door beeldgebieden boven en onder uw geselecteerde gebied te vervagen. U kunt ook films maken die lijken op scènes in miniatuurmodellen door de afspeelsnelheid te kiezen voordat de film wordt opgenomen. Mensen en onderwerpen in de scène zullen tijdens het afspelen snel bewegen. Het geluid wordt niet opgenomen.

### 1 Selecteer [📷].

- Voer de stappen 1–2 in “Specifieke scènes” (📖59) uit en kies [📷].
- Op het scherm verschijnt een wit kader dat het beeldgebied aangeeft dat scherp blijft.



### 2 Kies het gebied waarop u wilt scherpstellen.

- Druk op de knop [INFO].
- Beweeg de zoomknop om de afmetingen van het kader te wijzigen en druk op de knoppen [▲][▼] om het kader te verplaatsen.



### 3 Selecteer voor films de afspeelsnelheid van de film.

- Druk op de knop [MENU] en kies de snelheid door op de knoppen [◀][▶] te drukken of door aan de knop [🌀] te draaien.

Vóór gebruik

Basishandleiding

Handleiding voor gevorderden

Basishandleidingen van de camera

Auto-modus/Modus Hybride automatisch

Andere opnamestanden

P-modus

Tv-, Av- en M-modus

Af speelmodus

Wi-Fi-functies

Menu Instellingen

Accessoires

Bijlage

Index



#### 4 Ga terug naar het opnamescherm en maak de opname.

- Druk op de knop [MENU] om terug te keren naar het opnamescherm en maak de opname.

#### Afspeelsnelheid en geschatte afspeeltijd (voor clips van één minuut)

Snelheid	Afspeeltijd
5x	Circa 12 sec.
10x	Circa 6 sec.
20x	Circa 3 sec.

Films worden op 30 fps afgespeeld.



- De zoomfunctie is niet beschikbaar voor het opnemen van films. Stel de zoomfunctie in voordat u de opname start.
- Probeer eerst een aantal testopnamen te maken om zeker te zijn dat u het gewenste resultaat verkrijgt.



- Als u bij stap 2 op de knop [INFO] drukt, verandert u de richting van het kader (van horizontaal naar verticaal of vice versa). U kunt het kader in verticale richting verplaatsen door op de knoppen [◀][▶] te drukken.
- Houd de camera verticaal om de richting van het kader te wijzigen.
- De beeldkwaliteit van films is [EIG] bij een verhouding van [4:3] en [HD] bij een verhouding van [16:9] (49). Deze kwaliteitsinstellingen kunnen niet worden gewijzigd.
- De zoomfactor kan niet worden gewijzigd met de knop [□] terwijl de schermen van stap 2 en 3 worden weergegeven of tijdens het maken van filmopnamen.

## Opnamen maken met een speels effect (Speels effect)

► Foto's ► Films

Met dit effect lijkt het alsof het beeld is gemaakt met een speelgoedcamera doordat vignetvorming optreedt (donkerder, vage hoeken) en de algehele kleur wordt aangepast.

### 1 Selecteer [CAM].

- Voer de stappen 1–2 in “Specifieke scènes” (59) uit en kies [CAM].

### 2 Selecteer een kleurtoon.

- Druk op de knop [INFO], kies een kleurtoon (druk op de knoppen [◀][▶] of draai aan de knop [RO] en druk nogmaals op de knop [INFO].
- U ziet een voorbeeld van uw foto waarop het effect is toegepast.



### 3 Maak de opname.

Standaard	Foto's die lijken op opnamen die zijn gemaakt met een speelgoedcamera.
Warm	Beelden hebben een warmere tint dan met [Standaard].
Koel	Beelden hebben een koelere tint dan met [Standaard].



- Probeer eerst een aantal testopnamen te maken om zeker te zijn dat u het gewenste resultaat verkrijgt.

Vóór gebruik

Basishandleiding

Handleiding voor gevorderden

Basishandleidingen van de camera

Auto-modus/Modus Hybride automatisch

Andere opnamestanden

P-modus

Tv-, Av- en M-modus

Af speelmodus

Wi-Fi-functies

Menu Instellingen

Accessoires

Bijlage

Index



## Opnamen met een soft-focuseffect

► Foto's ► Films

Met deze functie kunt u opnamen maken alsof er een soft-focusfilter op de camera is gemonteerd. U kunt het effectniveau naar wens instellen.

### 1 Selecteer [👤].

- Voer de stappen 1–2 in “Specifieke scènes” (📖59) uit en kies [👤].



### 2 Kies een effectniveau.

- Druk op de knop [INFO], kies een effectniveau (druk op de knoppen [◀][▶] of draai aan de knop [🌀]) en druk nogmaals op de knop [INFO].
- U ziet een voorbeeld van uw foto waarop het effect is toegepast.

### 3 Maak de opname.



- Probeer eerst een aantal testopnamen te maken om zeker te zijn dat u het gewenste resultaat verkrijgt.

## Opnamen maken in monochroom

► Foto's ► Films

Opnamen maken in zwart-wit, sepia of blauw en wit.

### 1 Selecteer [📷].

- Voer de stappen 1–2 in “Specifieke scènes” (📖59) uit en kies [📷].



### 2 Selecteer een kleurtoon.

- Druk op de knop [INFO], kies een kleurtoon (druk op de knoppen [◀][▶] of draai aan de knop [🌀]) en druk nogmaals op de knop [INFO].
- U ziet een voorbeeld van uw foto waarop het effect is toegepast.

### 3 Maak de opname.

Zwart/wit	Zwart-witfoto's.
Sepia	Sepiakleurige foto's.
Blauw	Foto's in blauw en wit.

Vóór gebruik

Basishandleiding

Handleiding voor gevorderden

Basishandleidingen van de camera

Auto-modus/Modus Hybride automatisch

Andere opnamestanden

P-modus

Tv-, Av- en M-modus

Af speelmodus

Wi-Fi-functies

Menu Instellingen

Accessoires

Bijlage

Index



## Speciale standen voor andere doeleinden

### Automatisch opnamen maken na gezichtsdetectie (Smart Shutter)

► Foto's ► Films

### Automatisch opnamen maken na lachdetectie (Glimlach)

► Foto's ► Films

Als de camera een glimlach detecteert, wordt automatisch een opname gemaakt, zelfs wanneer u niet op de ontspanknop drukt.

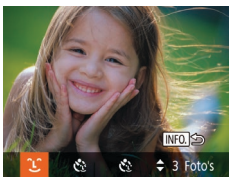

#### 1 Selecteer [Glimlach].

- Voer stap 1–2 uit bij “Specifieke scènes” (59) en kies [Glimlach]. Druk daarna op de knop [INFO].
- Druk op de knoppen [◀][▶] of draai aan de knop [W] om [Glimlach] te selecteren. Druk vervolgens op de knop [INFO].
- De camera gaat nu in stand-by voor opname en op het scherm verschijnt [Lachdetectie aan].



#### 2 Richt de camera op een persoon.

- Elke keer als de camera een glimlach detecteert, gaat het lampje branden en wordt een foto gemaakt.
- Druk op de knop [▼] om de lachdetectie te pauzeren. Druk nogmaals op de knop [▼] om de detectie te hervatten.



- Selecteer een andere modus als u klaar bent, anders blijft de camera opnamen maken van elke gedetecteerde glimlach.



- U kunt ook foto's maken zoals gebruikelijk door gewoon de ontspanknop in te drukken.
- Een glimlach wordt sneller gedetecteerd als het gezicht naar de camera is gericht en als de mond een beetje geopend is zodat de tanden zichtbaar zijn.
- Als u het aantal foto's wilt wijzigen, drukt u op de knoppen [▲][▼] nadat u [Glimlach] hebt gekozen bij stap 1.
- Automatisch opnamen is niet beschikbaar wanneer u de knop [Info] ingedrukt houdt.

### Automatisch opnamen maken na knipoogdetectie (Knipoogdetectie)

► Foto's ► Films

Richt de camera op een persoon en druk de ontspanknop helemaal naar beneden. De camera maakt de foto ongeveer twee seconden nadat een knipoog wordt gedetecteerd.



#### 1 Selecteer [Knipoog].

- Voer stap 1–2 uit bij “Specifieke scènes” (59) en kies [Knipoog]. Druk daarna op de knop [INFO].
- Druk op de knoppen [◀][▶] of draai aan de knop [W] om [Knipoog] te selecteren. Druk vervolgens op de knop [INFO].

#### 2 Kies de compositie en druk de ontspanknop half in.

- Controleer of een groen kader wordt weergegeven rond het gezicht van de persoon die gaat knipogen.

Vóór gebruik

Basishandleiding

Handleiding voor gevorderden

Basishandleidingen van de camera

Auto-modus/Modus Hybride automatisch

Andere opnamestanden

P-modus

Tv-, Av- en M-modus

Af speelmodus

Wi-Fi-functies

Menu Instellingen

Accessoires

Bijlage

Index

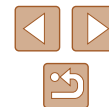



### 3 Druk de ontspanknop helemaal naar beneden.

- De camera gaat nu in de stand-bystand voor opname en op het scherm verschijnt [Glimlach voor foto].
- Het lampje knippert en u hoort het geluid van de zelfontspanner.



### 4 Kijk naar de camera en knipoog.

- Ongeveer twee seconden nadat een knipoog wordt gedetecteerd, maakt de camera een foto van de persoon wiens gezicht in het kader valt.
- Om het maken van opnamen met de zelfontspanner te annuleren nadat u deze hebt ingesteld, drukt u op de knop [MENU].



- Als de knipoog niet wordt gedetecteerd, knipoog dan nogmaals langzaam en opzettelijk.
- Knipogen is moeilijker te herkennen als de ogen zijn bedekt door haren, een hoed of een bril.
- Als beide ogen tegelijk worden gesloten en geopend, wordt dit ook gedetecteerd als een knipoog.
- Wanneer geen knipoog wordt gedetecteerd, maakt de camera ongeveer 15 seconden later een foto.
- Als u het aantal foto's wilt wijzigen, drukt u op de knoppen [▲][▼] nadat u [ ] hebt gekozen bij stap 1.
- Als er geen personen aanwezig zijn in het opnamegebied wanneer de ontspanknop volledig wordt ingedrukt, wordt de foto gemaakt nadat een persoon in het opnamegebied komt en knipoogt.
- U kunt de zoomfactor niet wijzigen met de knop [ ] nadat u de ontspanknop helemaal naar beneden hebt gedrukt.

## Automatisch opnamen maken nadat een nieuwe persoon wordt gedetecteerd (Gezicht-zelfontspanner)

► Foto's ► Films

De camera maakt de foto ongeveer twee seconden nadat het gezicht van een andere persoon (zoals de fotograaf) het opnamegebied betreedt (77). Dit is handig wanneer u zelf ook op een groepsfoto of een vergelijkbare foto wilt staan.



### 1 Selecteer [ ].

- Voer stap 1–2 uit bij “Specifieke scènes” (59) en kies [ ]. Druk daarna op de knop [INFO].
- Druk op de knoppen [◀][▶] of draai aan de knop [ ] om [ ] te selecteren. Druk vervolgens op de knop [INFO].

### 2 Kies de compositie en druk de ontspanknop half in.

- Controleer of een groen kader wordt weergegeven rond het gezicht waarop is scherpgesteld en of er witte kaders rond de andere gezichten worden weergegeven.

### 3 Druk de ontspanknop helemaal naar beneden.

- De camera gaat nu in stand-bystand voor de opname en op het scherm verschijnt [Kijk recht naar camera om aftellen te starten].
- Het lampje knippert en u hoort het geluid van de zelfontspanner.

Vóór gebruik

Basishandleiding

Handleiding voor gevorderden

Basishandleidingen van de camera

Auto-modus/Modus Hybride automatisch

Andere opnamestanden

P-modus

Tv-, Av- en M-modus

Afspeelmodus

Wi-Fi-functies

Menu Instellingen

Accessoires

Bijlage

Index





#### 4 Ga bij de anderen staan in het opnamegebied en kijk naar de camera.

- Nadat de camera een nieuw gezicht detecteert, knippert het lampje en het geluid van de zelfontspanner versnelt. (Wanneer de flitser afgaat, blijft de lamp branden.) Ongeveer twee seconden later maakt de camera een foto.
- Om het maken van opnamen met de zelfontspanner te annuleren nadat u deze hebt ingesteld, drukt u op de knop [MENU].



- Ook als uw gezicht niet wordt gedetecteerd nadat u bij de anderen bent gaan staan, maakt de camera na ongeveer 15 seconden een opname.
- Als u het aantal foto's wilt wijzigen, drukt u op de knoppen [▲][▼] nadat u [Z] hebt gekozen bij stap 1.
- U kunt de zoomfactor niet wijzigen met de knop [Z] nadat u de ontspanknop helemaal naar beneden hebt gedrukt.

## Verschillende films opnemen

► Foto's ► Films

## Films maken in de standaardmodus

► Foto's ► Films



### 1 Open de modus [FILM].

- Stel het programmakeuzewiel in op [FILM].
- Druk op de knop [MENU], kies [FILM] in het menu en selecteer vervolgens [FILM] (168).
- Er verschijnen zwarte balken aan de boven- en onderkant van het scherm en het onderwerp wordt iets vergroot. De zwarte balken geven beeldgebieden aan die niet worden vastgelegd.

### 2 Configureer de instellingen zo dat ze passen bij de film (168).

### 3 Maak de opname.

- Druk op de filmknop.
- Druk nogmaals op de filmknop om de filmopname te stoppen.

Vóór gebruik

Basishandleiding

Handleiding voor gevorderden

Basishandleidingen van de camera

Auto-modus/Modus Hybride automatisch

Andere opnamestanden

P-modus

Tv-, Av- en M-modus

Afspeelmodus

Wi-Fi-functies

Menu Instellingen

Accessoires

Bijlage

Index



## Films met vloeiendere beweging maken

Maak als volgt films met vloeiendere beweging met een bijna dubbele framesnelheid.



- Volg de stappen in “Beeldkwaliteit van films wijzigen” (📖51) en selecteer [FHD 60P].

## Helderheid vergrendelen of wijzigen voordat u een opname maakt

► Foto's ► Films

Voor of tijdens een opname kunt u de belichting vergrendelen of wijzigen met stappen van 1/3 stop in een bereik van -2 tot +2 stops.



### 1 Vergrendel de belichting.

- Druk op de knop [▲] om de belichting te vergrendelen. De belichtingsschuifbalk wordt weergegeven.
- Druk nogmaals op de knop [▲] om de belichting te ontgrendelen.



### 2 Pas de belichting aan.

- Kijk naar het scherm en draai aan de knop [🔘] om de belichting aan te passen.

### 3 Maak de opname (📖66).

## Automatische langzame sluiters uitschakelen

► Foto's ► Films

De automatische langzame sluiters kan worden uitgeschakeld indien er ruw bewogen wordt in films. Bij weinig licht kunnen films er echter donker uitzien.



- Druk op de knop [MENU], selecteer [📷 Auto. langzame sluiters] op het tabblad [📷] en selecteer vervolgens [Uitsch.] (📖29).
- Als u wilt terugkeren naar de oorspronkelijke instelling, herhaalt u deze procedure, maar selecteert u [Insch.].



- Automatische langzame sluiters is alleen beschikbaar voor [FHD 60P]-films.

## Grote camerabewegingen corrigeren

► Foto's ► Films

Corrigeer grote bewegingen van de camera, bijvoorbeeld wanneer je opnames maakt terwijl je beweegt. Het gedeelte van de beelden die worden weergegeven verandert meer dan bij [Standaard] en de onderwerpen worden meer vergroot.



- Volg de stappen in “Filmen met onderwerpen op hetzelfde formaat als waarop ze voor het filmen worden weergegeven” (📖53) om [Hoog] te selecteren.

Vóór gebruik

Basishandleiding

Handleiding voor gevorderden

Basishandleidingen van de camera

Auto-modus/Modus Hybride automatisch

Andere opnamestanden

P-modus

Tv-, Av- en M-modus

Afspeelmodus

Wi-Fi-functies

Menu Instellingen

Accessoires

Bijlage

Index





- [Dynamic IS] is niet mogelijk als [IS modus] is ingesteld op [Uit] (152).
- Wanneer de filmkwaliteit [VGA 30p] is, wordt [Standaard] ingesteld. Dit kan niet worden gewijzigd.

## Geluidsinstellingen

► Foto's ► Films

### Het windfilter uitschakelen

Ruis die wordt veroorzaakt door harde wind, kan worden beperkt. Als er geen wind is, kan het opgenomen geluid bij gebruik van deze optie echter onnatuurlijk gaan klinken. In dit geval kunt u het windfilter uitschakelen.



- Druk op de knop [MENU], kies [Wind Filter] op het tabblad [CAMERA] en kies vervolgens [Uit] (29).

### De demper gebruiken

De demper kan audiovervorming beperken in luidruchtige omgevingen. In stille omgevingen wordt echter het niveau van de geluidsopname beperkt.



- Druk op de knop [MENU], kies [Demper] op het tabblad [CAMERA] en kies vervolgens de gewenste optie (29).

## Films maken in de modus voor korte filmklips

► Foto's ► Films

Pas afspleeffecten zoals versnellingen, slow-motion of herhalingen toe op korte clips van een paar seconden. Clips die in deze modus worden opgenomen, worden toegevoegd aan Story Highlights-albums (107).

### 1 Open de modus [CAMERA].

- Stel het programmakeuzewiel in op [CAMERA].
- Druk op de knop [CAMERA], kies [CAMERA] in het menu en selecteer vervolgens [CAMERA] (28).
- Er worden zwarte balken aan de boven- en onderkant van het scherm weergegeven. Deze geven beeldgebieden aan die niet kunnen worden vastgelegd.



### 2 Geef de opnameduur en het afspleeffect op.

- Druk op de knop [INFO].
- Draai aan de knop [INFO] om de opnametijd (4–6 sec.) in te stellen en druk op de knoppen [LEFT] [RIGHT] om de volgende afspleeffecten in te stellen.

### 3 Maak de opname (66).

- Een balk met de verstreken tijd wordt weergegeven.

Vóór gebruik

Basishandleiding

Handleiding voor gevorderden

Basishandleidingen van de camera

Auto-modus/Modus Hybride automatisch

Andere opnamestanden

P-modus

Tv-, Av- en M-modus

Afspeelmodus

Wi-Fi-functies

Menu Instellingen





Accessoires

Bijlage

Index



## Afspeleffecten

 2x	Afspelen in fast motion
 1x	Afspelen met normale snelheid
 1/2x	Afspelen in slow motion
	Normaal afspelen waarbij de laatste twee seconden snel worden teruggespoeld en nogmaals worden afgespeeld in slow motion



- Het geluid in deze clips wordt niet opgenomen.
- De filmkwaliteit is   (📖 51) en kan niet worden gewijzigd.

## iFrame-films opnemen

► Foto's ► Films

Maak filmopnamen die kunnen worden bewerkt met software of apparaten die compatibel zijn met iFrame.

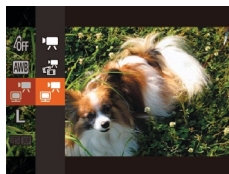



### 1 Selecteer .

- Stel het programmakeuzewiel in op .
- Druk op de knop , kies  in het menu en selecteer vervolgens  (📖 28).
- Er worden zwarte balken aan de boven- en onderkant van het scherm weergegeven. Deze geven beeldgebieden aan die niet kunnen worden vastgelegd.

### 2 Maak de opname (📖 66).



- iFrame is een videoformaat dat ontwikkeld is door Apple Inc.
- De filmkwaliteit is   (📖 51) en kan niet worden gewijzigd.

Vóór gebruik

Basishandleiding

Handleiding voor gevorderden

Basishandleidingen van de camera

Auto-modus/Modus Hybride automatisch

Andere opnamestanden

P-modus

Tv-, Av- en M-modus

Afspeelmodus

Wi-Fi-functies

Menu Instellingen

Accessoires

Bijlage

Index



## P-modus

Meer veeleisende foto's in de opnamestijl van uw voorkeur



- In dit hoofdstuk wordt verondersteld dat het programmakeuzewiel is ingesteld op de modus **[P]**.
- **[P]**: Programma AE; AE: Automatische belichting
- Voordat u een in dit hoofdstuk beschreven functie gebruikt in een andere modus dan **[P]**, dient u te controleren of de functie in die modus beschikbaar is (📖168).

## Opnamen maken met Programma automatische belichting ([P]-modus)

► Foto's ► Films

U kunt tal van functie-instellingen aanpassen aan uw favoriete opnamestijl.



### 1 Open de modus **[P]**.

- Stel het programmakeuzewiel in op **[P]**.

### 2 Pas de instellingen naar wens aan (📖71 – 📖83) en maak een opname.



- Als de optimale belichting niet kan worden verkregen wanneer u de ontspanknop half indrukt, worden de sluitertijd en de diafragma waarde in het oranje weergegeven. Probeer in dit geval de ISO-waarde aan te passen (📖72) of de flitser te activeren (bij donkere onderwerpen, 📖81) om zo de optimale belichting te verkrijgen.
- U kunt ook films opnemen in de modus **[P]** door op de filmknop te drukken. Sommige FUNC.- (📖28) en MENU-instellingen (📖29) kunnen echter automatisch worden aangepast voor filmopnamen.

Vóór gebruik

Basishandleiding

Handleiding voor gevorderden

Basishandleidingen van de camera

Auto-modus/Modus Hybride automatisch

Andere opnamestanden

P-modus

Tv-, Av- en M-modus

Afspelmodus

Wi-Fi-functies

Menu Instellingen

Accessoires

Bijlage

Index



## Helderheid van het beeld (Belichting)

### De helderheid van het beeld aanpassen (Belichtingscompensatie)

► Foto's ► Films

U kunt de standaardbelichting die door de camera wordt ingesteld, aanpassen in stappen van 1/3 stop in een bereik van -2 tot +2.



- Druk op de knop [▲]. Kijk naar het scherm en draai aan de knop [⊙] om de helderheid aan te passen. Druk nogmaals op de knop [▲] wanneer u klaar bent.
- Het correctieniveau dat u hebt opgegeven wordt nu weergegeven.

### Belichting en helderheid van beeld vergrendelen (AE lock)

► Foto's ► Films

Voordat u een opname maakt, kunt u de belichting vergrendelen, of u kunt de focus en belichting afzonderlijk instellen.



#### 1 Vergrendel de belichting.

- Richt de camera met vergrendelde belichting op het onderwerp waarvan u een opname wilt maken. Houd de ontspanknop half ingedrukt en druk op de knop [▲].
- [✖] wordt weergegeven en de belichting wordt vergrendeld.
- Om AE te ontgrendelen laat u de ontspanknop los en drukt u opnieuw op de knop [▲]. In dit geval wordt [✖] niet meer weergegeven.

#### 2 Kies de compositie en maak een opname.

- Na één opname wordt AE ontgrendeld en wordt [✖] niet langer weergegeven.



- AE: Automatische belichting
- Nadat u de belichting hebt vergrendeld, kunt u de combinatie van sluitertijd en diafragma waarde wijzigen door aan de knop [⊙] te draaien (Program Shift).

### De meetmethode wijzigen

► Foto's ► Films

U kunt op de volgende manier de meetmethode (functie voor meten van helderheid) aanpassen aan de opnameomstandigheden.



- Druk op de knop [⊙] en kies [⊙] in het menu. Kies vervolgens de gewenste optie (28).
- De optie die u hebt ingesteld, wordt nu weergegeven.

[⊙] Deelmeting	Voor standaardomstandigheden, inclusief onderwerpen die van achteren worden belicht. De belichting wordt automatisch aangepast aan de opnameomstandigheden.
[ ] Gem. centrum meting	Bepaalt de gemiddelde helderheid van het gehele beeldgebied. Dit wordt berekend door de helderheid in het centrumgebied als het belangrijkste te behandelen.
[•] Spot	Meting wordt beperkt tot het [ ] (spotmetingpuntkader) dat wordt weergegeven in het midden van het scherm.

Vóór gebruik

Basishandleiding

Handleiding voor gevorderden

Basishandleidingen van de camera

Auto-modus/Modus Hybride automatisch

Andere opnamestanden

P-modus

Tv-, Av- en M-modus

Afspeelmodus

Wi-Fi-functies

Menu Instellingen

Accessoires

Bijlage

Index



## De ISO-waarde wijzigen

► Foto's ► Films

Stel de ISO-waarde in op [AUTO] om deze automatisch aan te passen aan de opnamemodus en -omstandigheden. Kies een anders een hogere waarde voor meer gevoeligheid of een lagere waarde voor minder gevoeligheid.

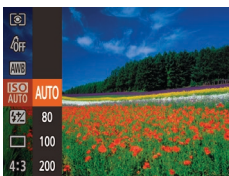

- Druk op de knop [MENU] en kies [ISO] in het menu. Kies vervolgens de gewenste optie (128).
- De optie die u hebt ingesteld, wordt nu weergegeven.



- Druk de ontspanknop half in als u de automatisch bepaalde ISO-waarde wilt bekijken wanneer de ISO-waarde is ingesteld op [AUTO].
- Kiezen voor een lagere ISO-waarde levert wel scherpere beelden, maar onder bepaalde opnameomstandigheden neemt de kans op een onscherp onderwerp en bewogen beelden toe.
- De keuze voor een hogere ISO-waarde zal de sluitertijd verhogen, wat onscherpe en bewogen onderwerpen vermindert en het flitserbereik vergroot. Foto's kunnen er echter wel korrelig uitzien.

## De helderheid corrigeren (i-Contrast)

► Foto's ► Films

Voordat u een opname maakt, kunnen extreem heldere of donkere gebieden (zoals gezichten of achtergronden) worden gedetecteerd en automatisch worden aangepast aan de optimale helderheid. Als het gehele beeld niet genoeg contrast heeft, kan dat ook automatisch worden gecorrigeerd, zodat onderwerpen beter opvallen.



- Druk op de knop [MENU], kies [i-Contrast] op het tabblad [CAMERA] en kies [Automatisch] (129).
- Zodra de instelling is voltooid, wordt [i] weergegeven.



- In sommige opnameomstandigheden kan de correctie onnauwkeurig zijn of korrelige beelden veroorzaken.



- U kunt ook bestaande beelden corrigeren (104).

Vóór gebruik

Basishandleiding

Handleiding voor gevorderden

Basishandelingen van de camera

Auto-modus/Modus Hybride automatisch

Andere opnamestanden

P-modus

Tv-, Av- en M-modus

Afspelmodus

Wi-Fi-functies

Menu Instellingen

Accessoires

Bijlage

Index

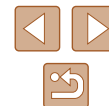



## Beeldkleuren

### Natuurlijke kleuren vastleggen (Witbalans)

► Foto's ► Films

Door de witbalans aan te passen kunt u beeldkleuren natuurlijker laten lijken voor de compositie waarvan u een opname maakt.



- Druk op de knop [WB] en kies [AWB] in het menu. Kies vervolgens de gewenste optie (28).
- De optie die u hebt ingesteld, wordt nu weergegeven.

	Auto	Hiermee wordt de optimale witbalans automatisch ingesteld voor de opnameomstandigheden.
	Dag Licht	Voor opnamen buitenshuis bij mooi weer.
	Bewolkt	Voor opnamen bij bewolkt weer of in de schemering.
	Lamplicht	Voor opnamen bij normale gloeilampen.
	TL licht	Voor opnamen bij tl-licht.
	TL licht H	Voor opnamen bij daglichtlampen.
	Custom	Voor handmatig instellen van een aangepaste witbalans (73).

### Aangepaste witbalans

► Foto's ► Films

Pas de witbalans aan de lichtbron aan terwijl u opnamen maakt voor beeldkleuren die natuurlijk lijken in het licht van uw opname. Stel de witbalans in onder dezelfde lichtbron die uw opname zal verlichten.



- Voer de stappen in “Natuurlijke kleuren vastleggen (Witbalans)” (73) uit om [INFO] te selecteren.
- Richt de camera op een effen wit onderwerp, zodat het hele scherm wit is. Druk op de knop [INFO].
- De schermtint verandert nadat de witbalansgegevens zijn vastgelegd.



- Kleuren kunnen onnatuurlijk lijken wanneer u de camera-instellingen wijzigt nadat de witbalansgegevens zijn vastgelegd.

### De kleurtoon van een beeld wijzigen (My Colors)

► Foto's ► Films

U kunt naar wens de kleurtonen van het beeld wijzigen, zoals beelden converteren naar sepia of zwart-wit.



- Druk op de knop [WB] en kies [Off] in het menu. Kies vervolgens de gewenste optie (28).
- De optie die u hebt ingesteld, wordt nu weergegeven.

Vóór gebruik

Basishandleiding

Handleiding voor gevorderden

Basishandelingen van de camera

Auto-modus/Modus Hybride automatisch

Andere opnamestanden

P-modus

Tv-, Av- en M-modus

Afspeelmodus

Wi-Fi-functies

Menu Instellingen

Accessoires

Bijlage

Index



☞ My Colors Uit	–
☞ Levendig	De nadruk komt te liggen op contrast en kleurverzadiging, voor scherpere beelden.
☞ Neutraal	Hiermee worden het contrast en de kleurverzadiging afgevlakt, voor zachte beelden.
☞ Sepia	Hiermee maakt u sepia-keurige beelden.
☞ Zwart/wit	Hiermee maakt u zwart-witfoto's
☞ Positief Film	Hiermee worden de effecten van Levendig Blauw, Levendig Groen en Levendig Rood gecombineerd om intense maar natuurlijke kleuren te krijgen, zoals de kleuren van dia's.
☞ Lichtere huidtint	Hiermee maakt u huidtinten lichter.
☞ Donkerder huidtint	Hiermee maakt u huidtinten donkerder.
☞ Levendig Blauw	Legt de nadruk op blauwe tinten in beelden. Hierdoor worden blauwe onderwerpen, zoals de lucht of de zee, levendiger.
☞ Levendig Groen	Legt de nadruk op groene tinten in beelden. Hierdoor worden groene onderwerpen, zoals bergen en flora, levendiger.
☞ Levendig Rood	Legt de nadruk op rode tinten in beelden. Hierdoor worden rode onderwerpen levendiger.
☞ Custom Kleur	U kunt het contrast, de scherpste, kleurverzadiging, enzovoort aanpassen aan uw voorkeur (☞ 74).



- U kunt de witbalans (☞ 73) niet instellen in de modus [☞] of [☞].
- Met de modus [☞] of [☞] kunnen mogelijk andere kleuren dan huidtinten worden gewijzigd. Deze instellingen geven mogelijk niet het verwachte resultaat met sommige huidtinten.

## Custom Kleur

► Foto's ► Films

Kies het gewenste niveau voor beeldcontrast, scherpste, kleurverzadiging en rode, groene, blauwe en huidkleurige tinten uit een bereik van 1–5.



### 1 Open het instellingenscherf.

- Voer de stappen bij “De kleurtoon van een beeld wijzigen (My Colors)” (☞ 73) uit om [☞] te selecteren. Druk vervolgens op de knop [INFO].

### 2 Configureer de instelling.

- Druk op de knoppen [▲][▼] om een item te selecteren. Voer vervolgens de waarde in door op de knoppen [◀][▶] te drukken of door aan de knop [☞] te draaien.
- Pas de waarde naar rechts aan voor sterkere/intensere effecten (of donkerdere huidtinten), en pas de waarde naar links aan voor zwakkere/lichtere effecten (of lichtere huidtinten).
- Druk op de knop [INFO] om de instelling te voltooien.

Vóór gebruik

Basishandleiding

Handleiding voor gevorderden

Basishandelingen van de camera

Auto-modus/Modus Hybride automatisch

Andere opnamestanden

P-modus

Tv-, Av- en M-modus

Af speelmodus

Wi-Fi-functies

Menu Instellingen

Accessoires

Bijlage

Index



## Opnamebereik en scherpstellen

### Close-ups maken (Macro)

► Foto's ► Films

Stel de camera in op [M] om de scherpte te beperken tot onderwerpen die zich dichtbij bevinden. Zie "Opnamebereik" (178) voor meer informatie over het scherpstelbereik.

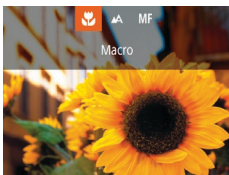

- Druk op de knop [L], kies [M] (druk op de knoppen [L][R] of draai aan de knop [D]) en druk vervolgens op de knop [OK].
- Zodra de instelling is voltooid, wordt [M] weergegeven.



- Als u flitst, kan vignetvorming optreden.
- Als de zoompositie zich binnen het bereik van de gele balk onder de zoombalk bevindt, wordt [M] grijs en kan de camera niet scherpstellen.



- Om camerabeweging te voorkomen, plaatst u de camera op een statief en maakt u opnamen met de camera ingesteld op [C] (43).

## Opnamen maken in de modus Handmatig scherpstellen

► Foto's ► Films

Gebruik handmatig scherpstellen wanneer automatisch scherpstellen in AF-stand niet mogelijk is. U kunt de algemene focuspositie opgeven en dan de ontspanknop half indrukken om de camera de optimale scherpstelpositie te laten vastleggen die het dichtst bij de door u opgegeven positie ligt. Zie "Opnamebereik" (178) voor meer informatie over het scherpstelbereik.



(1)

### 1 Selecteer [MF].

- Druk op de knop [L], kies [MF] (druk op de knoppen [L][R] of draai aan de knop [D]) en druk vervolgens op de knop [OK].
- [MF] en de MF-indicator worden weergegeven.

### 2 Geef de algemene focuspositie op.

- Let op de MF-indicator op het scherm (1), die de afstand en de scherpstelpositie aangeeft, en de vergrote weergave en druk op de knoppen [U][D] of draai aan de knop [D] om de algemene scherpstelpositie aan te geven. Druk vervolgens op de knop [OK].
- Druk op de knop [INFO] om de vergroting aan te passen.

### 3 Pas de focus verder aan.

- Druk de ontspanknop half in om de camera de focuspositie verder te laten afstellen (Veiligheids MF).

Vóór gebruik

Basishandleiding

Handleiding voor gevorderden

Basishandleidingen van de camera

Auto-modus/Modus Hybride automatisch

Andere opnamestanden

P-modus

Tv-, Av- en M-modus

Afspeelmodus

Wi-Fi-functies

Menu Instellingen

Accessoires

Bijlage

Index





- Wanneer u handmatig scherpstelt, is de modus AF-kader (📖77) vergrendeld op [Centrum] en is de afmeting van het AF-kader (📖77) vergrendeld op [Normaal].
- Scherpstellen is mogelijk bij gebruik van digitale zoom (📖39) of de digitale telelens (📖76), of bij gebruik van een tv als beeldscherm (📖148), maar de vergrote weergave zal niet verschijnen.



- U kunt de camera op een statief plaatsen om deze te stabiliseren en nauwkeuriger scherp te stellen.
- U kunt het vergrote weergavegebied vergroten of verbergen door instellingen aan te passen via MENU (📖29) > tabblad [📷] > [MF-Punt Zoom].
- Om automatisch scherpstellen verder afstellen wanneer de ontspanknop half wordt ingedrukt uit te schakelen, kiest u MENU (📖29) > tabblad [📷] > [Veiligheids MF] > [Uit].

## Het scherpstelgebied eenvoudig bepalen (MF-peaking)

► Foto's ► Films

Randen van onderwerpen waarop is scherpgesteld worden in kleur weergegeven om handmatig scherpstellen te vereenvoudigen. U kunt de kleuren en de gevoeligheid (niveau) van de randdetectie aanpassen.

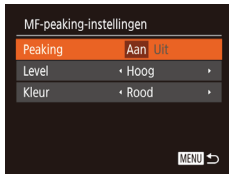

### 1 Open het instellingenschermb.

- Druk op de knop [MENU], selecteer [MF-peaking-instellingen] op het tabblad [📷] en selecteer vervolgens [Aan] (📖29).

### 2 Configureer de instelling.

- Kies het menu-item dat u wilt configureren en kies de gewenste optie (📖29).



- Kleuren die worden weergegeven voor MF-peaking worden niet opgeslagen in uw afbeeldingen.

## Digitale telelens

► Foto's ► Films

De brandpuntsafstand van de lens kan worden vergroot met ongeveer 1,6x of 2,0x. Dit kan camerabeweging verminderen doordat de sluitertijd hoger is dan wanneer u zou zoomen (inclusief het gebruik van digitale zoom) in dezelfde zoomfactor.

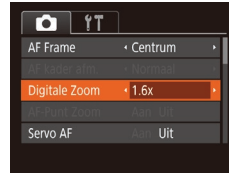

- Druk op de knop [MENU], kies [Digitale Zoom] op het tabblad [📷] en kies de gewenste optie (📖29).
- Het beeld wordt vergroot en de zoomfactor verschijnt op het scherm.



- De sluitertijd kan equivalent zijn wanneer u de zoomknop helemaal naar [📷] duwt voor een maximale telelensinstelling en wanneer u inzoomt om het onderwerp te vergroten tot hetzelfde formaat door stap 2 van "Nader inzoomen op het onderwerp (Digitale Zoom)" (📖39) uit te voeren.

Vóór gebruik

Basishandleiding

Handleiding voor gevorderden

Basishandleidingen van de camera

Auto-modus/Modus Hybride automatisch

Andere opnamestanden

P-modus

Tv-, Av- en M-modus

Afspelmodus

Wi-Fi-functies

Menu Instellingen

Accessoires

Bijlage

Index



## De modus AF Frame wijzigen

► Foto's ► Films

Pas de modus AF Frame (automatisch scherpstellen) als volgt aan de opnameomstandigheden aan.

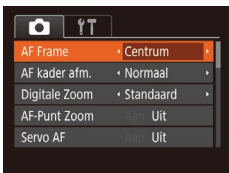

- Druk op de knop [MENU], kies [AF Frame] op het tabblad [📷] en kies de gewenste optie (📖29).

## Centrum

► Foto's ► Films

Eén AF-kader wordt in het midden weergegeven. Effectief voor betrouwbaar scherpstellen.



- Een geel AF-kader wordt weergegeven met [📷] als de camera niet kan scherpstellen wanneer u de ontspanknop half indrukt.



- Druk op de knop [MENU] en stel [AF kader afm.] op het tabblad [📷] in op [Klein] (📖29) om de afmetingen van het AF-kader te verkleinen.
- De afmeting van het AF-kader wordt ingesteld op [Normaal] wanneer u de digitale zoom (📖39) of de digitale telelens (📖76) gebruikt, en in de modus voor handmatig scherpstellen (📖75).
- Om composities te maken met de onderwerpen aan de rand of in een hoek, richt u de camera eerst zo dat u het onderwerp in het AF kader ziet en vervolgens houdt u de ontspanknop half ingedrukt. Terwijl u de ontspanknop half ingedrukt blijft houden, creëert u de gewenste compositie en vervolgens drukt u de ontspanknop helemaal in (Focusvergrendeling).
- De positie van het AF-kader wordt vergroot wanneer u de ontspanknop half indrukt als [AF-Punt Zoom] (📖52) is ingesteld op [Aan].

## Gezichts-AiAf

► Foto's ► Films

- Hiermee kan de camera gezichten detecteren en erop scherpstellen, en de belichting (alleen deelmetering) en witbalans (alleen [WB]) instellen.
- Nadat u de camera op het onderwerp hebt gericht, wordt een wit kader weergegeven rondom het gezicht, dat door de camera als hoofdonderwerp wordt vastgesteld. Maximaal twee grijze kaders worden weergegeven rond andere gedetecteerde gezichten.
- Wanneer de camera beweging detecteert, volgen de kaders de bewegende onderwerpen binnen een bepaald bereik.
- Als u de ontspanknop half indrukt, worden er maximaal negen groene kaders weergegeven rond de gezichten waarop de camera scherpstelt.



- Als er geen gezichten worden gedetecteerd of wanneer er alleen grijze kaders (zonder wit kader) worden weergegeven, worden maximaal negen groene kaders weergegeven in de scherpgestelde gebieden wanneer u de ontspanknop half indrukt.
- Wanneer geen gezichten worden gedetecteerd wanneer Servo AF (📖79) is ingesteld op [Aan], verschijnt het AF-kader in het midden van het scherm als u de ontspanknop half indrukt.
- Voorbeelden van gezichten die niet kunnen worden gedetecteerd:
  - Onderwerpen die ver weg zijn of extreem dichtbij
  - Onderwerpen die donker of licht zijn
  - Gezichten en profiel, vanuit een hoek of gedeeltelijk verborgen
- De camera kan niet-menselijke onderwerpen identificeren als gezichten.
- Als de camera niet kan scherpstellen wanneer u de ontspanknop half indrukt, worden er geen AF-kaders weergegeven.

Vóór gebruik

Basishandleiding

Handleiding voor gevorderden

Basishandleidingen van de camera

Auto-modus/Modus Hybride automatisch

Andere opnamestanden

P-modus

Tv-, Av- en M-modus

Afspeelmodus

Wi-Fi-functies

Menu Instellingen

Accessoires

Bijlage

Index



## Onderwerpen selecteren om op scherp te stellen (AF Tracking)

► Foto's ► Films

Maak als volgt een opname nadat u het onderwerp hebt gekozen waarop moet worden scherpgesteld.

### 1 Selecteer [AF Tracking].

- Voer de stappen bij “De modus AF Frame wijzigen” (☞77) uit om [AF Tracking] te selecteren.
- [☞] wordt weergegeven in het midden van het scherm.



### 2 Kies een onderwerp waarop u wilt scherpstellen.

- Richt de camera zo dat [☞] op het gewenste onderwerp valt en druk op de knop [◀].
- De camera piept en [☞] verschijnt zodra het onderwerp is gedetecteerd. De camera blijft het onderwerp binnen een bepaald bereik volgen, zelfs als het onderwerp beweegt.
- [☞] wordt weergegeven wanneer geen onderwerp is gedetecteerd.
- Druk nogmaals op de knop [◀] om het volgen te stoppen.



### 3 Maak de opname.

- Druk de ontspanknop half in. [☞] verandert in een blauw [☞] dat het onderwerp volgt terwijl de scherpstelling en belichting worden aangepast (Servo AF) (☞79).
- Druk de ontspanknop helemaal naar beneden om de opname te maken.
- Zelfs nadat de opname is gemaakt, wordt [☞] nog steeds weergegeven en blijft de camera het onderwerp volgen.



- [Servo AF] (☞79) is ingesteld op [Aan] en kan niet worden gewijzigd.
- Mogelijk kan de camera het onderwerp niet volgen als dit te klein is, te snel beweegt of als het contrast tussen het onderwerp en de achtergrond te klein is.
- [AF-Punt Zoom] op het tabblad [☞] van MENU (☞29) is niet beschikbaar.
- [☞] is niet beschikbaar.



- De camera kan zelfs onderwerpen detecteren wanneer u de ontspanknop half ingedrukt houdt zonder op de knop [◀] te drukken. Nadat u de opname hebt gemaakt, wordt [☞] weergegeven in het midden van het scherm.
- Houd de knop [◀] minstens een seconde ingedrukt als u opnamen maakt in de modus [MF] (☞75).
- Als [Gezichts-ID] is ingesteld op [Aan], worden namen niet weergegeven wanneer er geregistreerde personen worden gedetecteerd, maar de namen worden wel in de foto's vastgelegd (☞45). De naam wordt echter weergegeven wanneer een geregistreerde persoon als onderwerp wordt geselecteerd.

Vóór gebruik

Basishandleiding

Handleiding voor gevorderden

Basishandelingen van de camera

Auto-modus/Modus Hybride automatisch

Andere opnamestanden

P-modus

Tv-, Av- en M-modus

Afspeelmodus

Wi-Fi-functies

Menu Instellingen

Accessoires

Bijlage

Index

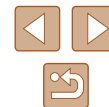

## Opnamen maken met Servo AF

► Foto's ► Films

Deze modus helpt u om te voorkomen dat u foto's mist van bewegende onderwerpen, omdat de camera blijft scherpstellen op het onderwerp en de belichting aanpast zolang u de ontspanknop half ingedrukt houdt.



### 1 Configureer de instelling.

- Druk op de knop [MENU], selecteer [Servo AF] op het tabblad [CAM] en selecteer vervolgens [Aan] (29).

### 2 Stel scherp.

- De focus en belichting blijven behouden als het blauwe AF-kader wordt weergegeven wanneer u de ontspanknop half indrukt.



- In sommige opnameomstandigheden kan de camera mogelijk niet scherpstellen.
- In omstandigheden met weinig licht wordt Servo AF mogelijk niet geactiveerd (en worden de AF-kaders mogelijk niet blauw) wanneer u de ontspanknop half indrukt. In dat geval worden de focus en belichting ingesteld overeenkomstig de opgegeven modus voor AF Frame.
- Als er geen correcte belichting kan worden verkregen, worden de sluitertijd en de diafragma waarde in het oranje weergegeven. Laat de ontspanknop los en druk deze opnieuw half in.
- Opnamen maken met AF lock is niet beschikbaar.
- [AF-Punt Zoom] op het tabblad [CAM] (29) is niet beschikbaar.
- Niet beschikbaar als u de zelfontspanner gebruikt (42).

## De focusinstelling veranderen

► Foto's ► Films

U kunt de standaardwaarden van de camera zo instellen dat deze constant scherpstelt op de onderwerpen waarop deze wordt gericht, zelfs wanneer de ontspanknop niet wordt ingedrukt. U kunt in plaats hiervan de camera beperken tot scherpstellen op het moment waarop u de ontspanknop half indrukt.

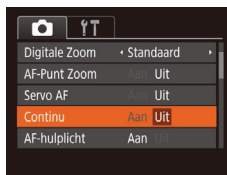

- Druk op de knop [MENU], kies [Continu] op het tabblad [CAM] en kies vervolgens [Uit] (29).

Aan	Helpt te voorkomen dat u onverwachte fotokansen mist, doordat de camera continu scherpstelt op onderwerpen totdat u de ontspanknop half indrukt.
Uit	De camera stelt niet continu scherp, zodat de batterij minder snel leeg is.

Vóór gebruik

Basishandleiding

Handleiding voor gevorderden

Basishandleidingen van de camera

Auto-modus/Modus Hybride automatisch

Andere opnamestanden

P-modus

Tv-, Av- en M-modus

Afspeelmodus

Wi-Fi-functies

Menu Instellingen

Accessoires

Bijlage

Index

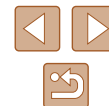

## Opnamen maken met AF lock

► Foto's ► Films

U kunt de focus vergrendelen. Als de focus is vergrendeld, wordt de focuspositie niet gewijzigd, zelfs niet als u de ontspanknop loslaat.



### 1 Vergrendel de focus.

- Houd de ontspanknop half ingedrukt en druk op de knop [L].
- De scherpstelling is nu vergrendeld en [MF] en de MF-indicator verschijnen op het scherm.
- Als u de scherpstelling wilt ontgrendelen nadat u de ontspanknop hebt losgelaten, drukt u opnieuw op de knop [L] en kiest u [A] (druk op de knoppen [L][R] of draai aan de knop [OK]).

### 2 Kies de compositie en maak een opname.

## Continue opnamen maken terwijl de camera op het onderwerp blijft scherpstellen

► Foto's ► Films

Maak continue opnamen terwijl de camera op het onderwerp blijft scherpstellen. Zie “Camera” (177) voor meer informatie over de snelheid van continue opnamen.



### 1 Configureer de instelling.

- Druk op de knop [MENU], kies [ ] in het menu en selecteer vervolgens [ ] (28).
- Zodra de instelling is voltooid, wordt [ ] weergegeven.

### 2 Maak de opname.

- Houd de ontspanknop volledig ingedrukt om continue opnamen te maken.
- De beelden worden samen als een groep beheerd (92).



- In de modus [ ] (59), bij handmatig scherpstellen (75) of wanneer AF is vergrendeld (80), wordt [ ] gewijzigd in [ ].
- Kan niet worden gebruikt met de zelfontspanner (42).
- De opname kan tijdelijk onderbroken worden of een continue opname kan langzamer worden, afhankelijk van de opnameomstandigheden, camera-instellingen en zoompositie.
- Opnamen maken kan langzamer worden wanneer meer opnamen worden gemaakt.
- Als u flitst, kan de opnamesnelheid afnemen.
- Continue opname is niet mogelijk in de modus [ ] Automatisch (40), zelfs wanneer u [ ] selecteert.

Vóór gebruik

Basishandleiding

Handleiding voor gevorderden

Basishandleidingen van de camera

Auto-modus/Modus Hybride automatisch

Andere opnamestanden

P-modus

Tv-, Av- en M-modus

Afspeelmodus

Wi-Fi-functies

Menu Instellingen

Accessoires

Bijlage

Index





## Flitser

### Flitsmodus wijzigen

► Foto's ► Films

U kunt de flitsmodus wijzigen en aanpassen aan de opnamecompositie. Zie “Camera” (177) voor meer informatie over het flitsbereik.

#### 1 Klap de flitser uit.

- Verschuif de schakelaar [🔚].

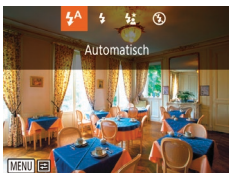

#### 2 Configureer de instelling.

- Druk op de knop [▶], kies een flitsmodus (druk op de knoppen [◀][▶] of draai aan de knop [🔘]) en druk daarna op de knop [🔘].
- De optie die u hebt ingesteld, wordt nu weergegeven.



- Als de flitser is ingeklapt, kan het instellingenschermb niet worden geopend door op de knop [▶] te drukken. Verschuif de schakelaar [🔚] om de flitser uit te klappen en configureer de instelling.

### Auto

Als er weinig licht is, wordt er automatisch geflitst.

### Aan

Er wordt bij elke opname geflitst.

### Slow sync

Er wordt geflitst om de helderheid van het hoofdonderwerp (zoals mensen) te verbeteren terwijl er opnamen gemaakt worden met een langere sluitertijd, zodat de achtergrond buiten het flitsbereik verlicht wordt.



- Plaats de camera op een statief of neem andere maatregelen om de camera stil te houden en camerabeweging te voorkomen in de modus [🔚]. Stel daarnaast [IS modus] in op [Uit] als u opnamen maakt met een statief of een ander middel gebruikt om de camera stil te houden (83).
- In de modus [🔚] mag het hoofdonderwerp niet bewegen totdat het geluid van de ontspanknop stopt, zelfs nadat de flitser geflitst heeft.

### Uit

Voor het maken van opnamen zonder flitser.



- Een knipperend [🔘]-pictogram kan worden weergegeven indien u de ontspanknop half indrukt bij omstandigheden die ervoor zorgen dat de camera bewogen wordt of bij situaties met weinig licht. Bevestig in dat geval de camera op een statief of neem andere maatregelen om de camera stil te houden.

Vóór gebruik

Basishandleiding

Handleiding voor gevorderden

Basishandleidingen van de camera

Auto-modus/Modus Hybride automatisch

Andere opnamestanden

P-modus

Tv-, Av- en M-modus

Af speelmodus

Wi-Fi-functies

Menu Instellingen

Accessoires

Bijlage

Index



## De flitsbelichtingscompensatie aanpassen

► Foto's ► Films

Net als bij de normale belichtingscompensatie (📖71) kunt u de flitsbelichting aanpassen met stappen van 1/3 in een bereik van -2 tot +2.



- Druk op de knop [F], selecteer [F2] in het menu en pas de instelling aan door op de knoppen [▲][▼] te drukken of aan de knop [🌀] te draaien (📖28).
- Het correctieniveau dat u hebt opgegeven wordt nu weergegeven.



- Wanneer de kans op overbelichting bestaat, past de camera voor opnamen met de flitser automatisch de sluitertijd of diafragma waarde aan om vervaagde highlights te verminderen en opnamen te maken met een optimale belichting. U kunt automatische aanpassing van de sluitertijd en diafragma waarde echter uitschakelen door MENU (📖29) te openen en tabblad [📷] > [Flits Instellingen] > [Veiligheids FE] > [Uit] te selecteren.
- U kunt de flitsbelichtingscompensatie ook instellen door MENU (📖29) te openen en tabblad [📷] > [Flits Instellingen] > [Flitsbel. comp.] te selecteren.
- U kunt het scherm [Flits Instellingen] (📖29) ook openen als de flitser is uitgeklaapt, door op de knop [🔍] te drukken en direct daarna op de knop [MENU] te drukken.

## Opnamen maken met FE-lock

► Foto's ► Films

Net als met AE lock (📖71) kunt u de belichting vergrendelen voor het maken van opnamen met de flitser.



### 1 Klap de flitser uit en stel deze in op [F] (📖81).

### 2 Vergrendel de flitsbelichting.

- Richt de camera met vergrendelde belichting op het onderwerp waarvan u een opname wilt maken. Houd de ontspanknop half ingedrukt en druk op de knop [▲].
- De flitser gaat af en wanneer [✖] wordt weergegeven, blijf het flitsuitvoerniveau behouden.
- Om FE te ontgrendelen laat u de ontspanknop los en drukt u opnieuw op de knop [▲]. In dit geval wordt [✖] niet meer weergegeven.

### 3 Kies de compositie en maak een opname.

- Na één opname wordt FE ontgrendeld en wordt [✖] niet meer weergegeven.



- FE: flitsbelichting

Vóór gebruik

Basishandleiding

Handleiding voor gevorderden

Basishandleidingen van de camera

Auto-modus/Modus Hybride automatisch

Andere opnamestanden

P-modus

Tv-, Av- en M-modus

Af speelmodus

Wi-Fi-functies

Menu Instellingen

Accessoires

Bijlage

Index



## Overige instellingen

### De compressieverhouding wijzigen (Beeldkwaliteit)

► Foto's ► Films

U kunt kiezen uit twee compressieverhoudingen. Deze zijn [S] (Superfijn) en [L] (Fijn). Zie “Aantal opnamen per geheugenkaart” (179) voor richtlijnen over hoeveel opnamen bij elke compressieverhouding op een geheugenkaart passen.



- Druk op de knop [M] en kies [L] in het menu. Kies vervolgens de gewenste optie (28).

### Instellingen van de IS-modus wijzigen

► Foto's ► Films

U kunt beeldstabilisatie uitgeschakeld houden tot het moment van uw opname.

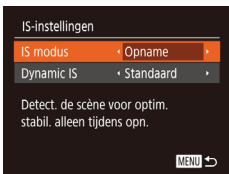

- Kies [Opname] door stap 1–2 te doorlopen van “Beeldstabilisatie uitschakelen” (52).



- Wanneer beeldstabilisatie camerabeweging niet kan voorkomen, plaatst u de camera op een statief of neemt u andere maatregelen om de camera stil te houden. In dit geval is de [IS modus] ingesteld op [Uit].
- De instelling wordt gewijzigd in [Continu] voor filmopnamen.

Vóór gebruik

Basishandleiding

Handleiding voor gevorderden

Basishandleidingen van  
de camera

Auto-modus/Modus Hybride  
automatisch

Andere opnamestanden

P-modus

Tv-, Av- en M-modus

Af speelmodus

Wi-Fi-functies

Menu Instellingen

Accessoires

Bijlage

Index



## Tv-, Av- en M-modus

Maak slimmer geraffineerde opnamen en pas de camera aan uw favoriete opnamestijl aan

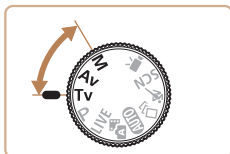

- In dit hoofdstuk wordt verondersteld dat de camera is ingesteld op de betreffende modus.

## Specifieke sluitertijden (Modus [Tv])

► Foto's ► Films

Stel de gewenste sluitertijd in voordat u met het opnemen begint. Op de camera wordt de diafragma waarde automatisch aangepast aan de ingestelde sluitertijd.

Zie “Camera” (📖177) voor informatie over de beschikbare sluitertijden.

### 1 Open de modus [Tv].

- Stel het programmakeuzewiel in op [Tv].

### 2 Stel de sluitertijd in.

- Draai aan de knop [⏸] om de sluitertijd in te stellen.



- Bij opnameomstandigheden met langere sluitertijden treedt mogelijk een vertraging op voordat u opnieuw een foto kunt maken. Dit komt doordat de camera de beelden verwerkt om ruis te voorkomen.
- Stel [IS modus] in op [Uit] wanneer u een langere sluitertijd gebruikt en opnamen maakt met een statief (📖83).
- De kortste sluitertijd voor het maken van opnamen met een flitser is 1/2.000 seconde. Als u een kortere sluitertijd selecteert, wordt de sluitertijd voordat u opnamen kunt maken automatisch ingesteld op 1/2.000 seconde.
- Als u een sluitertijd van 1,3 seconde of langer gebruikt, is de ISO-waarde [80]. Deze waarde kan niet worden gewijzigd.
- Als de optimale belichting niet wordt behaald, worden de diafragma waarden oranje weergegeven wanneer u de ontspanknop half indrukt. Pas de sluitertijd aan totdat de diafragma waarde wit wordt weergegeven. U kunt ook Safety Shift gebruiken (📖85).



- [Tv]: tijdwaarde

Vóór gebruik

Basishandleiding

Handleiding voor gevorderden

Basishandleidingen van de camera

Auto-modus/Modus Hybride automatisch

Andere opnamestanden

P-modus

Tv-, Av- en M-modus

Afspelmodus

Wi-Fi-functies

Menu Instellingen

Accessoires

Bijlage

Index



## Specifieke diafragmawaarden (Modus [Av])

► Foto's ► Films

Stel de gewenste diafragma waarde in voordat u begint met opnemen. Op de camera wordt de sluitertijd automatisch aangepast aan de ingestelde diafragma waarde. Zie “Camera” (177) voor informatie over de beschikbare diafragma waarden.

### 1 Open de modus [Av].

- Stel het programmeerwiel in op [Av].



### 2 Stel de diafragma waarde in.

- Draai aan de knop [OK] om de diafragma waarde in te stellen.



- Als de optimale belichting niet wordt behaald, wordt de sluitertijd oranje weergegeven wanneer u de ontspanknop half indrukt. Pas de diafragma waarde aan totdat de sluitertijd wit wordt weergegeven. U kunt ook Safety Shift gebruiken (zie hieronder).



- [Av]: Diafragma waarde (de grootte van de irisopening in de lens)
- Druk in de modi [Tv] en [Av] op de knop [MENU] en stel [Safety Shift] op het tabblad [Av] in op [Aan] (29) om de sluitertijd en de diafragma waarde van de camera automatisch aan te passen wanneer er belichtingsproblemen zijn, zodat u opnamen kunt maken met een optimale belichting. Safety Shift is echter uitgeschakeld wanneer de flitser flitst.

## Specifieke sluitertijden en diafragma waarden (Modus [M])

► Foto's ► Films

Voer voordat u opnamen maakt de volgende stappen uit voor het instellen van de gewenste sluitertijd en diafragma waarde, zodat u de gewenste belichting krijgt. Zie “Camera” (177) voor informatie over beschikbare sluitertijden en diafragma waarden.

### 1 Open de modus [M].

- Stel het programmeerwiel in op [M].



(1) (2)  
(3)  
(4)

### 2 Configureer de instelling.

- Druk op de knop [▲] om de sluitertijd (1) of diafragma waarde (2) te kiezen en draai aan de knop [OK] om een waarde in te voeren.
- Het belichtingsniveau (4), gebaseerd op de door u opgegeven waarde, wordt weergegeven op de indicator van het belichtingsniveau ter vergelijking met het standaard belichtingsniveau (3).
- Als het verschil ten opzichte van het standaard belichtingsniveau groter is dan 2 stops, wordt het belichtingsniveau oranje weergegeven.

Vóór gebruik

Basishandleiding

Handleiding voor gevorderden

Basishandleidingen van de camera

Auto-modus/Modus Hybride automatisch

Andere opnamestanden

P-modus

Tv-, Av- en M-modus

Af speelmodus

Wi-Fi-functies

Menu Instellingen

Accessoires

Bijlage

Index





- Na het instellen van de sluitertijd en de diafragma waarde kan het belichtingsniveau wijzigen als u de zoom aanpast of een nieuwe compositie voor de opname maakt.
- Afhankelijk van de ingestelde sluitertijd en diafragma waarde, wordt de helderheid van het scherm mogelijk aangepast. De helderheid van het scherm wijzigt echter niet als de flitser is uitgeklaapt en de modus [M] is ingesteld.
- Als u de instelling die u niet hebt gekozen bij stap 2 (sluitertijd of diafragma waarde), automatisch wilt laten aanpassen aan de standaardbelichting, drukt u op de knop [▲] terwijl u de ontspanknop half ingedrukt houdt. Standaardbelichting is in combinatie met bepaalde instellingen niet mogelijk.
- Als u een sluitertijd van 1,3 seconde of langer gebruikt, is de ISO-waarde [80]. Deze waarde kan niet worden gewijzigd.
- Zoomposities die zijn ingesteld in de modus [M] Automatisch kunnen niet worden gebruikt in de modus [M].



- [M]: Handmatig
- De standaardbelichting wordt berekend op basis van de opgegeven meetmethode (71).

## De flitsoutput aanpassen

► Foto's ► Films

Maak een keuze uit de drie flitsniveaus in modus [M].



### 1 Open de modus [M].

- Stel het programmakeuzewiel in op [M].

### 2 Configureer de instelling.

- Druk op de knop [M], selecteer [M] in het menu en pas de instelling aan door op de knoppen [▲][▼] te drukken of aan de knop [M] te draaien (28).
- Als de instelling is voltooid, wordt het flitsuitvoerniveau weergegeven.  
[M]: Minimum, [M]: Medium, [M]: Maximum



- U kunt het flitsniveau ook instellen door MENU (29) te openen en tabblad [M] > [Flits Instellingen] > [Flits output] te selecteren.
- U kunt het flitsniveau in de modus [Tv] of [Av] instellen door MENU (29) te openen en tabblad [M] > [Flits Instellingen] > [Flits-modus] > [Handmatig] te selecteren.
- U kunt het scherm [Flits Instellingen] (29) ook openen als de flitser is uitgeklaapt, door op de knop [M] te drukken en direct daarna op de knop [MENU] te drukken.

Vóór gebruik

Basishandleiding

Handleiding voor gevorderden

Basishandleidingen van de camera

Auto-modus/Modus Hybride automatisch

Andere opnamestanden

P-modus

Tv-, Av- en M-modus

Afspeelmodus

Wi-Fi-functies

Menu Instellingen

Accessoires

Bijlage

Index

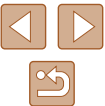

# Afspeelmodus

Veel plezier bij het bekijken van uw opnamen. U kunt ze op tal van manieren doorbladeren en bewerken

- Druk op de knop [▶] om de afspeelmodus te openen en de camera voor te bereiden op deze handelingen.



- Beelden die zijn bewerkt op een computer, beelden waarvan de bestandsnaam is gewijzigd en beelden die met een andere camera zijn gemaakt, kunnen mogelijk niet worden afgespeeld of bewerkt.

## Bekijken

▶ Foto's ▶ Films

Na het maken van foto's of het opnemen van films kunt u deze, zoals hieronder is beschreven, op het scherm bekijken.

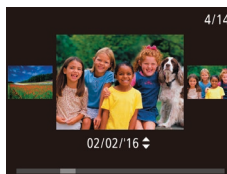

### 1 Open de afspeelmodus.

- Druk op de knop [▶].
- Uw laatste opname wordt weergegeven.

### 2 Selecteer de beelden.

- Als u het vorige beeld wilt bekijken, drukt u op de knop [◀] of draait u de knop [⦿] tegen de klok in. Om het volgende beeld te bekijken, drukt u op de knop [▶] of draait u de knop [⦿] met de klok mee.
- Houd de knoppen [◀][▶] ingedrukt om snel door beelden te bladeren.
- U kunt dit scherm (modus Beeld scrollen) openen door snel aan de knop [⦿] te draaien. Draai in deze modus aan de knop [⦿] om door beelden te bladeren.
- Druk op de knop [⏪] om terug te keren naar de enkelvoudige weergave.
- Druk in de modus Beeld scrollen op de knoppen [▲][▼] om door beelden te bladeren die per opnamedatum gegroepeerd zijn.

Vóór gebruik

Basishandleiding

Handleiding voor gevorderden

Basishandelingen van de camera

Auto-modus/Modus Hybride automatisch

Andere opnamestanden

P-modus

Tv-, Av- en M-modus

Afspeelmodus

Wi-Fi-functies

Menu Instellingen

Accessoires

Bijlage

Index





- Films zijn herkenbaar aan het pictogram [SET ▶]. Ga naar stap 3 als u films wilt afspelen.

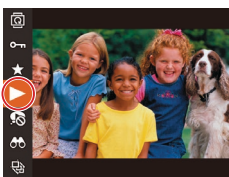

### 3 Speel films af.

- Druk op de knop [▶], selecteer [▶] (druk op de knoppen [▲][▼] of draai aan de knop [◉]) en druk vervolgens nogmaals op de knop [▶] om het afspelen te starten.



### 4 Pas het volume aan.

- Druk op de knoppen [▲][▼] om het volume aan te passen.
- Om het volume aan te passen wanneer de volumeaanduiding (1) niet langer wordt weergegeven, drukt u op de knoppen [▲][▼].

(1)

### 5 Onderbreek het afspelen.

- Druk op de knop [⏸] als u het afspelen wilt onderbreken of hervatten.
- Na de film verschijnt [SET ▶].



- Om vanuit de afspelmodus naar de opnamemodus te gaan, drukt u de ontspanknop half in.
- Als u Beeld scrollen wilt uitschakelen, kiest u MENU (29) > tabblad [▶] > [Beeld scrollen] > [Uit].
- Als u de meest recente opname wilt weergeven wanneer de afspelmodus geopend wordt, kiest u MENU (29) > tabblad [▶] > [Ga verder] > [Laatste f.].
- Om de weergegeven overgang tussen beelden te wijzigen, opent u MENU (29) en vervolgens kiest u het door u gewenste effect op het tabblad [▶] > [Overgangseff.].

## Van weergavemodus wisselen

▶ Foto's ▶ Films

Druk op de knop [INFO] om andere informatie weer te geven op het scherm of om de informatie te verbergen. Zie "Afspelen (uitgebreide informatieweergave)" (167) voor meer informatie over de weergegeven gegevens.

	Geen informatieweergave
	Beknopte informatieweergave
	Uitgebreide informatieweergave
	GPS-informatieweergave

Vóór gebruik

Basishandleiding

Handleiding voor gevorderden

Basishandleidingen van de camera

Auto-modus/Modus Hybride automatisch

Andere opnamestanden

P-modus

Tv-, Av- en M-modus

Afspelmodus

Wi-Fi-functies

Menu Instellingen

Accessoires

Bijlage

Index





## Overbelichtingswaarschuwing (voor highlights van beelden)

► Foto's ► Films

In de uitgebreide informatieweergave (📖88) knippen de vervaagde highlights van het beeld op het scherm.

## Histogram

► Foto's ► Films

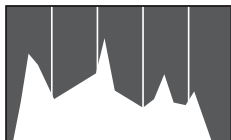

- De grafiek die verschijnt in de uitgebreide informatieweergave (📖88) is een histogram dat de distributie van de helderheid in het beeld toont. Op de horizontale as staat de helderheidsgraad en de verticale geeft aan welk gedeelte van het beeld zich op elk helderheidsniveau bevindt. Het histogram bekijken is een manier om de belichting te controleren.

## GPS-informatieweergave

► Foto's ► Films



- Met een smartphone die via Wi-Fi is verbonden met de camera kunt u beelden op de camera geotaggen en informatie toevoegen, zoals breedtegraad, lengtegraad en hoogte (📖135). U kunt deze informatie controleren in de GPS-informatieweergave.
- Van boven naar onder worden breedtegraad, lengtegraad, hoogte en UTC (opnamedatum en -tijd) getoond.



- De GPS-informatieweergave is niet beschikbaar voor beelden waarvoor deze informatie ontbreekt.
- [---] wordt weergegeven in plaats van numerieke waarden voor items die niet beschikbaar zijn op uw smartphone of voor items die niet juist zijn vastgelegd.



- UTC: staat voor "Coordinated Universal Time" en komt vrijwel overeen met Greenwich Mean Time.

## Korte films bekijken die zijn vastgelegd in de modus Creatieve opname (Creatieve opnamen).

► Foto's ► Films

Speel creatieve opnamen af die zijn vastgelegd in de modus [📷] (📖57).



### 1 Selecteer een film.

- Druk op de knop [MENU] en kies [Creatieve opnames afspeelen] op het tabblad [📷] (📖29).

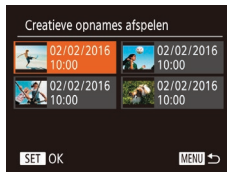

### 2 Speel de film af.

- Selecteer een film en druk op de knop [🔍] om deze af te spelen.

Vóór gebruik

Basishandleiding

Handleiding voor gevorderden

Basishandleidingen van de camera

Auto-modus/Modus Hybride automatisch

Andere opnamestanden

P-modus

Tv-, Av- en M-modus

Af speelmodus

Wi-Fi-functies

Menu Instellingen

Accessoires

Bijlage

Index



## Korte films bekijken die zijn gemaakt bij het nemen van foto's (digest-films)

► Foto's ► Films

U kunt als volgt een filmsynopsis bekijken met digest-films die automatisch zijn opgenomen in de modus [📷] (📖34) op een dag waarop u foto's hebt genomen.



### 1 Selecteer een beeld.

- Druk op de knoppen [◀][▶] of draai aan de knop [🔍] om een foto met de aanduiding [SET] te selecteren.

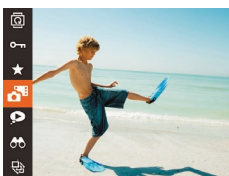

### 2 Speel de digest-film af.

- Druk op de knop [🔍] en selecteer [📷] in het menu (📖28).
- De digest-film die automatisch is opgenomen op de dag dat de foto's zijn gemaakt, wordt vanaf het begin afgespeeld.



- Na een kort moment wordt [SET] niet meer weergegeven wanneer u de camera gebruikt met uitgeschakelde informatieweergave (📖88).

## Op datum weergeven

Digest-films kunnen op datum worden bekeken.



### 1 Selecteer een film.

- Druk op de knop [MENU], kies [Digest-films weerg./afsp.] op het tabblad [▶] en kies vervolgens een datum (📖29).

### 2 Speel de film af.

- Druk op de knop [🔍] als u het afspelen wilt starten.

## Personen controleren die met Gezichts-ID zijn gedetecteerd

► Foto's ► Films

Als u de camera overschakelt naar de korte informatieweergave (📖88), worden de namen weergegeven van maximaal vijf personen die zijn geregistreerd in Gezichts-ID (📖45).



- Druk meerdere keren op de knop [INFO] totdat de eenvoudige informatieweergave wordt geactiveerd en druk op de knoppen [◀][▶] of draai aan de knop [🔍] om een beeld te selecteren.
- De namen worden op gedetecteerde personen weergegeven.



- Als u liever geen namen wilt weergeven in foto's die met behulp van Gezichts-ID zijn gemaakt, kiest u MENU (📖29) > tabblad [▶] > [Info gezichts-ID] > [Naam weerg.] > [Uit].

Vóór gebruik

Basishandleiding

Handleiding voor gevorderden

Basishandelingen van de camera

Auto-modus/Modus Hybride automatisch

Andere opnamestanden

P-modus

Tv-, Av- en M-modus

Afspeelmodus

Wi-Fi-functies

Menu Instellingen

Accessoires

Bijlage

Index



## Door beelden bladeren en beelden filteren

### Bladeren door beelden in een index

► Foto's ► Films

U kunt snel de beelden vinden die u zoekt door meerdere beelden in een index weer te geven.

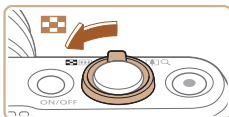

#### 1 Geef beelden weer in een index.

- Verschuif de zoomknop naar als u beelden in een index wilt weergeven. Als u de zoomknop nogmaals verschuift, worden meer beelden weergegeven.
- Verschuif de zoomknop naar om minder beelden weer te geven. Het aantal beelden neemt elke keer af wanneer u de zoomknop vershuift.



#### 2 Selecteer een beeld.

- Draai aan de knop om door de beelden te bladeren.
- Druk op de knoppen om een beeld te selecteren.
- Er wordt een oranje kader rond het geselecteerde beeld weergegeven.
- Druk op de knop om het geselecteerde beeld in de enkelvoudige weergave te bekijken.



- Als u het 3D-weergave-effect wilt uitschakelen (wordt weergegeven als u de knoppen ingedrukt houdt of snel aan de knop draait), kiest u MENU (29) > tabblad > [Indexeffect] > [Uit].

## Beelden zoeken die voldoen aan opgegeven voorwaarden

► Foto's ► Films

Vind snel de gewenste beelden op een geheugenkaart vol beelden door de beeldweergave te filteren op de door u opgegeven voorwaarden. U kunt deze beelden ook allemaal tegelijk beveiligen (96) of verwijderen (98).

Naam	Geeft beelden van een geregistreerde persoon weer  (45).
Mensen	Hiermee worden beelden weergegeven met gedetecteerde gezichten.
Opnamedatum	Geeft beelden weer die op een bepaalde datum zijn opgenomen.
Favorieten	Geeft beelden weer die gemarkeerd zijn als favoriet  (101).
Foto/film	Geeft foto's, films of films die zijn opgenomen in de modus  weer  (34).

#### 1 Kies een zoekvoorwaarde.

- Druk op de knop , kies in het menu en selecteer vervolgens een voorwaarde (28).
- Wanneer u , of hebt geselecteerd, kiest u de voorwaarde door op de knoppen op het weergegeven scherm te drukken. Druk vervolgens op de knop .

#### 2 Bekijk de gefilterde beelden.

- Beelden die voldoen aan uw voorwaarden, worden in gele kaders weergegeven. Druk op de knoppen of draai aan de knop om alleen deze beelden te bekijken.
- Kies in stap 1 om gefilterd afspelen te stoppen.



Vóór gebruik

Basishandleiding

Handleiding voor gevorderden

Basishandleidingen van de camera

Auto-modus/Modus Hybride automatisch

Andere opnamestanden

P-modus

Tv-, Av- en M-modus

Afspeelmodus

Wi-Fi-functies

Menu Instellingen

Accessoires

Bijlage

Index





- Als op de camera voor bepaalde voorwaarden geen overeenkomende beelden zijn gevonden, zijn die voorwaarden niet beschikbaar.



- Druk op de knop [INFO.] bij stap 2 om andere informatie weer te geven of te verbergen.
- Opties voor het bekijken van de gevonden beelden (stap 2) zijn "Bladeren door beelden in een index" (191), "Beelden vergroten" (194) en "Diavoorstellingen bekijken" (194). U kunt ook beeldbewerkingen toepassen op alle gevonden beelden, door [Alle beelden in zoekopdr. bev.] te selecteren in "Beelden beveiligen" (196) of [Alle beelden zoekopdr. sel.] in "Meerdere beelden tegelijk wissen" (198), "Beelden toevoegen aan de printlijst (DPOF)" (156) of "Beelden toevoegen aan een fotoboek" (158).
- Als u beelden bewerkt en opslaat als nieuwe beelden (102 – 106) wordt een bericht weergegeven en worden de gevonden beelden niet meer weergegeven.

## Afzonderlijke beelden in een groep weergeven

► Foto's ► Films

Beelden die na elkaar (44, 58, 80) of in de modus [ ] zijn opgenomen (57) worden als groep weergegeven maar kunnen ook afzonderlijk worden bekeken.



### 1 Kies een gegroepeerd beeld.

- Druk op de knoppen [ ][ ] of draai aan de knop [ ] om een beeld met de aanduiding [SET ] te selecteren.



### 2 Selecteer [ ]].

- Druk op de knop [ ] en selecteer [ ] in het menu (28).

### 3 Geef de beelden in de groep afzonderlijk weer.

- Als u op de knoppen [ ][ ] drukt of aan de knop [ ] draait, worden alleen de beelden in de groep weergegeven.
- Om gegroepeerd afspelen te stoppen, drukt u op de knop [ ] kiest u [ ] in het menu en drukt u nogmaals op de knop [ ] (28).



- Bij afspelen in een groep (stap 3) kunt u snel door beelden bladeren "Bladeren door beelden in een index" (91) en deze vergroten "Beelden vergroten" (94). Door [Alle beelden in groep bev.] in "Beelden beveiligen" (96), [Alle beelden groeperen] in "Meerdere beelden tegelijk wissen" (98), [Hele groep selecteren] in "Beelden toevoegen aan de printlijst (DPOF)" (156) of [Hele groep selecteren] in "Beelden toevoegen aan een fotoboek" (158) te selecteren, kunt u uw bewerking op alle beelden in de groep tegelijk toepassen.
- Als u de groepering voor beelden wilt opheffen zodat ze worden weergegeven als losse foto's, kiest u MENU (29) > tabblad [ ] > [Beelden groep.] > [Uit]. Het groeperen van gegroepeerde beelden kan echter tijdens het afspelen van afzonderlijke beelden niet worden opgeheven.
- In de modus [ ] wordt de gelijktijdige weergave na stap 2 bij "Genieten van diverse beelden van elke opname" (57) alleen weergegeven direct nadat u een opname maakt.

Vóór gebruik

Basishandleiding

Handleiding voor gevorderden

Basishandleidingen van de camera

Auto-modus/Modus Hybride automatisch

Andere opnamestanden

P-modus

Tv-, Av- en M-modus

Af speelmodus

Wi-Fi-functies

Menu Instellingen

Accessoires

Bijlage

Index

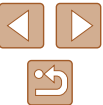

## Gezichts-ID-gegevens bewerken

Als u tijdens het afspelen merkt dat een naam incorrect is, kunt u deze wijzigen of wissen.

U kunt echter geen namen toevoegen voor personen die niet door Gezichts-ID gedetecteerd zijn (namen worden niet weergegeven) en voor personen waarvan de naam is gewist.

## Namen wijzigen

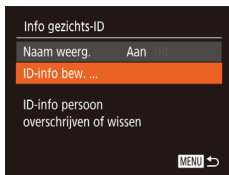

### 1 Open het instellingenscherf.

- Druk op de knop [MENU] en kies [Info gezichts-ID] op het tabblad [▶] (📖29).
- Druk op de knoppen [▲][▼] of draai aan de knop [🔘] om [ID-info bew.] te selecteren. Druk vervolgens op de knop [🔘].

### 2 Selecteer een beeld.

- Volg de procedure bij "Personen controleren die met Gezichts-ID zijn gedetecteerd" (📖90), kies een beeld en druk op de knop [🔘].
- Er wordt een oranje kader rond het geselecteerde gezicht weergegeven. Wanneer er meerdere namen in een beeld worden weergegeven, drukt u op de knoppen [◀][▶] of draait u aan de knop [🔘] om de naam te selecteren die u wilt wijzigen. Druk vervolgens op de knop [🔘].



### 3 Kies de optie om te bewerken.

- Druk op de knoppen [▲][▼][◀][▶] of draai aan de knop [🔘] om [Overschrijven] te selecteren en druk vervolgens op de knop [🔘].

### 4 Selecteer de naam van de persoon die u wilt overschrijven.

- Voer stap 2 in "Gezichtsgegevens overschrijven en toevoegen" (📖48) uit en kies de naam van de persoon die u wilt overschrijven.

## Namen wissen

- Op het scherm dat wordt weergegeven bij stap 3 van "Namen wijzigen" (📖93) kiest u [Wissen] en drukt u op de knop [🔘].
- Als [Wissen ?] verschijnt, drukt u op de knoppen [◀][▶] of draait u aan de knop [🔘] om [OK] te selecteren. Druk vervolgens op de knop [🔘].

Vóór gebruik

Basishandleiding

Handleiding voor gevorderden

Basishandelingen van de camera

Auto-modus/Modus Hybride automatisch

Andere opnamestanden

P-modus

Tv-, Av- en M-modus

Af speelmodus

Wi-Fi-functies

Menu Instellingen

Accessoires

Bijlage

Index

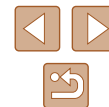

## Opties voor het weergeven van foto's

### Beelden vergroten

► Foto's ► Films

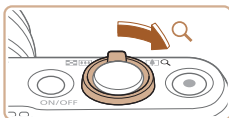

(1)

#### 1 Vergroot een beeld.

- Verschuif de zoomknop naar [Q] als u wilt inzoomen op het beeld en het beeld wilt vergroten. Als u de zoomknop vasthoudt, wordt er verder ingezoomd tot een factor van 10x.
- Voor de duidelijkheid wordt het weergegeven gebied (1) bij benadering getoond.
- Verschuif de zoomknop naar [ ] om uit te zoomen. Als u de zoomknop vasthoudt, keert u terug naar de enkelvoudige weergave.

#### 2 Verschuif de weergavelocatie en schakel indien nodig tussen beelden.

- Als u de weergavepositie wilt verschuiven, drukt u op de knoppen [▲][▼][◀][▶].
- Draai tijdens het inzoomen aan de knop [ ] van beeld wilt wisselen.



- U kunt direct van de vergrote weergave naar de enkelvoudige weergave gaan door op de knop [MENU] te drukken.

## Diavoorstellingen bekijken

► Foto's ► Films

Beelden die zijn opgeslagen op een geheugenkaart, kunt u als volgt automatisch afspelen. Elk beeld wordt ongeveer 3 seconden weergegeven.



- Druk op de knop [ ] en kies [ ] in het menu. Kies vervolgens de gewenste optie [ ].
- De diavoorstelling begint nadat [Laden van beeld] enkele seconden wordt weergegeven.
- Druk op de knop [MENU] om de diavoorstelling te beëindigen.



- De spaarstandfuncties van de camera (26) werken niet tijdens diavoorstellingen.



- Druk op de knop [ ] als u het afspelen van diavoorstellingen wilt onderbreken of hervatten.
- Tijdens het afspelen kunt u naar andere beelden gaan als u op de knoppen [◀][▶] drukt of aan de knop [ ] draait. Houd voor vooruitspoelen of achteruitspoelen de knoppen [◀][▶] ingedrukt.
- Bij gefilterde weergave (91) worden alleen beelden afgespeeld die overeenkomen met de zoekvoorwaarden.

Vóór gebruik

Basishandleiding

Handleiding voor gevorderden

Basishandleidingen van de camera

Auto-modus/Modus Hybride automatisch

Andere opnamestanden

P-modus

Tv-, Av- en M-modus

Af speelmodus

Wi-Fi-functies

Menu Instellingen

Accessoires

Bijlage

Index



## Instellingen voor diavoorstellingen wijzigen

U kunt instellen dat de diavoorstelling wordt herhaald of u kunt overgaan tussen beelden en de weergaveduur van elk beeld wijzigen.

### 1 Open het instellingenschermb.

- Druk op de knop [MENU] en kies vervolgens [Diavoorstelling] op het tabblad [▶] (92).



### 2 Configureer de instellingen.

- Kies het menu-item dat u wilt configureren en kies de gewenste optie (29).
- Selecteer [Start] en druk op de knop [OK] als u de diavoorstelling volgens uw instellingen wilt starten.
- Druk op de knop [MENU] om terug te gaan naar het menuscherm.

## Vergelijkbare beelden automatisch afspelen (Smart Shuffle)

► Foto's ► Films

Op basis van het huidige beeld biedt de camera vier beelden aan die u wellicht wilt bekijken. Nadat u een van deze beelden hebt geselecteerd, worden op de camera opnieuw vier beelden weergegeven, zodat u beelden in een onverwachte volgorde kunt afspelen. Probeer deze functie eens als u veel opnamen hebt gemaakt, in verschillende omgevingen.



### 1 Selecteer Smart Shuffle.

- Druk op de knop [OK] en selecteer [▶] in het menu (28).
- Vier beelden worden weergegeven als mogelijke optie.

### 2 Selecteer een beeld.

- Druk op de knoppen [▲][▼][◀][▶] om het beeld te selecteren dat u wilt weergeven.
- Het geselecteerde beeld wordt in het midden weergegeven, omgeven door de volgende vier mogelijke beelden.
- Als u op de knop [OK] drukt, verschijnt het middelste beeld op volledige grootte. Druk nogmaals op de knop [OK] om terug te keren naar de oorspronkelijke weergave.
- Druk op de knop [MENU] om terug te keren naar de enkelvoudige weergave.



- Smart Shuffle is niet beschikbaar in de volgende situaties:
  - Als er minder dan 50 beelden met deze camera zijn gemaakt
  - Als op dit moment een niet-ondersteund beeld wordt weergegeven
  - Beelden worden weergegeven in gefilterde weergave (91)
  - Tijdens groep afspelen (92)

Vóór gebruik

Basishandleiding

Handleiding voor gevorderden

Basishandleidingen van de camera

Auto-modus/Modus Hybride automatisch

Andere opnamestanden

P-modus

Tv-, Av- en M-modus

Af speelmodus

Wi-Fi-functies

Menu Instellingen

Accessoires

Bijlage

Index



## Beelden beveiligen

► Foto's ► Films

Beveilig belangrijke beelden, zodat ze niet per ongeluk kunnen worden gewist (198).



- Druk op de knop [MENU] en selecteer [Beveilig] in het menu (128). [Beveiligd] wordt weergegeven.
- Als u de beveiliging wilt annuleren, herhaalt u deze procedure en selecteert u [Beveilig] nogmaals. Druk vervolgens op de knop [MENU].



- Beveiligde beelden op een geheugenkaart worden gewist als u de kaart formatteert (142).



- Beveiligde beelden kunnen niet worden gewist met de wisfunctie van de camera. Als u het ze wel op die manier wilt wissen, moet u eerst de beveiliging opheffen.

## Via het menu



### 1 Open het instellingsscherm.

- Druk op de knop [MENU] en selecteer [Beveilig] op het tabblad [Beveilig] (129).



### 2 Selecteer een selectiemethode.

- Kies de gewenste optie (129).
- Druk op de knop [MENU] om terug te gaan naar het menu scherm.

## Afzonderlijke beelden selecteren



### 1 Selecteer [Selectie].

- Volg stap 2 bij "Via het menu" (196), kies [Selectie] en druk op de knop [MENU].

### 2 Selecteer een beeld.

- Druk op de knoppen [Left] [Right] of draai aan de knop [Dial] om een beeld te selecteren. Druk vervolgens op de knop [OK]. [Beveilig] wordt weergegeven.
- Druk nogmaals op de knop [Dial] als u de selectie wilt opheffen. [Beveilig] wordt niet meer weergegeven.
- Herhaal deze procedure om andere beelden op te geven.

### 3 Beveilig het beeld.

- Druk op de knop [MENU]. Er verschijnt een bevestigingsbericht op het scherm.
- Druk op de knoppen [Left] [Right] of draai aan de knop [Dial] om [OK] te selecteren. Druk vervolgens op de knop [Dial].



- Als u overschakelt naar de opnamemodus of de camera uitschakelt voordat u de instellingsprocedure in stap 3 hebt voltooid, worden de beelden niet beveiligd.

Vóór gebruik

Basishandleiding

Handleiding voor gevorderden

Basishandleidingen van de camera

Auto-modus/Modus Hybride automatisch

Andere opnamestanden

P-modus

Tv-, Av- en M-modus

Afspeelmodus

Wi-Fi-functies

Menu Instellingen

Accessoires

Bijlage

Index





## Een reeks selecteren

### 1 Selecteer [Select. reeks].

- Volg stap 2 bij "Via het menu" (📖96), kies [Select. reeks] en druk op de knop [🔍].



### 2 Selecteer het eerste beeld.

- Druk op de knop [🔍].



- Druk op de knoppen [◀][▶] of draai aan de knop [🔍] om een beeld te selecteren. Druk vervolgens op de knop [🔍].

### 3 Selecteer het laatste beeld.

- Druk op de knop [▶] om [Laatste beeld] te selecteren en druk op de knop [🔍].

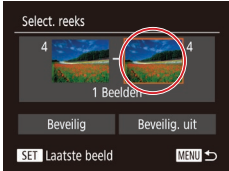

- Druk op de knoppen [◀][▶] of draai aan de knop [🔍] om een beeld te selecteren. Druk vervolgens op de knop [🔍].
- Beelden vóór het eerste beeld kunt u niet als het laatste beeld selecteren.

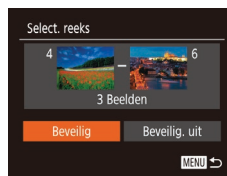

### 4 Beveilig de beelden.

- Druk op de knop [▼] om [Beveilig] te kiezen en druk op de knop [🔍].



- U kunt ook het eerste of het laatste beeld kiezen door aan de knop [🔍] te draaien terwijl het bovenste scherm bij stap 2 en 3 wordt weergegeven.
- Selecteer [Beveilig. uit] in stap 4 als u de beveiliging wilt opheffen voor groepen beelden.

## Alle beelden in één keer beveiligen

### 1 Selecteer [Alle beelden beveiligen].

- Volg stap 2 bij "Via het menu" (📖96), kies [Alle beelden beveiligen] en druk op de knop [🔍].



### 2 Beveilig de beelden.

- Druk op de knoppen [◀][▶] of draai aan de knop [🔍] om [OK] te selecteren. Druk vervolgens op de knop [🔍].

### Alle beveiligingen in één keer opheffen

U kunt de beveiliging van alle beelden tegelijk opheffen. Om de beveiliging op te heffen, selecteert u [Beveiliging alle beelden oph.] bij stap 1 van "Alle beelden in één keer beveiligen". Voer vervolgens stap 2 uit.

Vóór gebruik

Basishandleiding

Handleiding voor gevorderden

Basishandleidingen van de camera

Auto-modus/Modus Hybride automatisch

Andere opnamestanden

P-modus

Tv-, Av- en M-modus

Afspeelmodus

Wi-Fi-functies

Menu Instellingen

Accessoires

Bijlage

Index



## Beelden wissen

► Foto's ► Films

U kunt beelden die u niet meer nodig hebt één voor één selecteren en wissen. Wees voorzichtig bij het wissen van beelden, want ze kunnen niet worden hersteld. Beveiligde beelden (🔒96) kunnen echter niet worden gewist.

### 1 Selecteer het beeld dat u wilt wissen.

- Druk op de knoppen [◀][▶] of draai aan de knop [🔍] om een beeld te selecteren.



### 2 Wis het beeld.

- Druk op de knop [▼].
- Als [Wissen ?] verschijnt, drukt u op de knoppen [◀][▶] of draait u aan de knop [🔍] om [Wissen] te selecteren. Druk vervolgens op de knop [🔍].
- Het huidige beeld wordt nu gewist.
- Om het wissen te annuleren, drukt u op de knoppen [◀][▶] of draait u aan de knop [🔍] om [Annuleer] te kiezen. Druk vervolgens op de knop [🔍].

## Meerdere beelden tegelijk wissen

U kunt meerdere beelden selecteren om in één keer te wissen. Wees voorzichtig bij het wissen van beelden, want ze kunnen niet worden hersteld. Beveiligde beelden (🔒96) kunnen echter niet worden gewist.

### Een selectiemethode selecteren

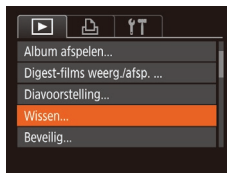

### 1 Open het instellingenscherf.

- Druk op de knop [MENU] en selecteer [Wissen] op het tabblad [▶] (🔒29).

### 2 Selecteer een selectiemethode.

- Kies de gewenste optie (🔒29).
- Druk op de knop [MENU] om terug te gaan naar het menuscherm.

Vóór gebruik

Basishandleiding

Handleiding voor gevorderden

Basishandleidingen van de camera

Auto-modus/Modus Hybride automatisch

Andere opnamestanden

P-modus

Tv-, Av- en M-modus

Afspeelmodus

Wi-Fi-functies

Menu Instellingen

Accessoires

Bijlage

Index



## Afzonderlijke beelden selecteren

### 1 Selecteer [Selectie].

- Volg stap 2 bij “Een selectiemethode selecteren” (📖98) om [Selectie] te selecteren en druk op de knop [📄].



### 2 Selecteer een beeld.

- Nadat u een beeld hebt gekozen in stap 2 in “Afzonderlijke beelden selecteren” (📖96), wordt [✓] weergegeven.
- Druk nogmaals op de knop [📄] als u de selectie wilt opheffen. [✓] wordt niet meer weergegeven.
- Herhaal deze procedure om andere beelden op te geven.

### 3 Wis het beeld.

- Druk op de knop [MENU]. Er verschijnt een bevestigingsbericht op het scherm.
- Druk op de knoppen [◀][▶] of draai aan de knop [📄] om [OK] te selecteren. Druk vervolgens op de knop [📄].



## Een reeks selecteren

### 1 Selecteer [Select. reeks].

- Volg stap 2 bij “Een selectiemethode selecteren” (📖98) om [Select. reeks] te selecteren en druk op de knop [📄].

### 2 Selecteer de beelden.

- Voer de stappen 2–3 in “Een reeks selecteren” (📖97) uit om beelden op te geven.

### 3 Wis de beelden.

- Druk op de knop [▼] om [Wissen] te kiezen en druk vervolgens op de knop [📄].

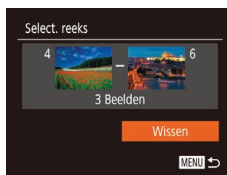

## Alle beelden in één keer opgeven

### 1 Selecteer [Sel. alle beelden].

- Voer stap 2 uit bij “Een selectiemethode selecteren” (📖98), kies [Sel. alle beelden] en druk op de knop [📄].

### 2 Wis de beelden.

- Druk op de knoppen [◀][▶] of draai aan de knop [📄] om [OK] te selecteren. Druk vervolgens op de knop [📄].

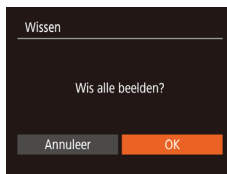

Vóór gebruik

Basishandleiding

Handleiding voor gevorderden

Basishandelingen van de camera

Auto-modus/Modus Hybride automatisch

Andere opnamestanden

P-modus

Tv-, Av- en M-modus

Afspelmodus

Wi-Fi-functies

Menu Instellingen

Accessoires

Bijlage

Index

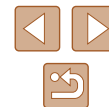

## Beelden roteren

► Foto's ► Films

Wijzig de stand van beelden en sla ze als volgt op.



### 1 Selecteer [Roteren].

- Druk op de knop [Roteren] en selecteer [Roteren] in het menu (128).



### 2 Draai het beeld.

- Druk op de knop [Left Arrow] of [Right Arrow], afhankelijk van de gewenste richting. Het beeld wordt telkens als u op de knop drukt 90° gerooteerd. Druk op de knop [Roteren] om de instelling te voltooien.



- Rotatie is niet mogelijk als [Autom. draaien] is ingesteld op [Uit] (100).

## Via het menu



### 1 Selecteer [Roteren].

- Druk op de knop [MENU] en kies [Roteren] op het tabblad [Roteren] (129).



### 2 Draai het beeld.

- Druk op de knoppen [Left Arrow] of [Right Arrow] of draai aan de knop [Roteren] om een beeld te selecteren.
- Het beeld wordt telkens als u op de knop [Roteren] drukt 90° gedraaid.
- Druk op de knop [MENU] om terug te gaan naar het menu scherm.

## Automatisch draaien uitschakelen

Voer deze stappen uit om automatisch draaien van beelden uit te schakelen. Bij automatisch draaien worden beelden gedraaid, afhankelijk van de huidige oriëntatie van de camera.



- Druk op de knop [MENU] om [Autom. draaien] te selecteren op het tabblad [Roteren]. Selecteer vervolgens [Uit] (129).



- Beelden kunnen niet worden gerooteerd (100) als u [Autom. draaien] instelt op [Uit]. Daarnaast worden reeds gerooteerde beelden ook in hun oorspronkelijke richting weergegeven.
- In de modus Smart Shuffle (95) worden beelden die verticaal zijn gemaakt verticaal weergegeven, zelfs als [Autom. draaien] is ingesteld op [Uit], en verschijnen gedraaide beelden in de gedraaide stand.

Vóór gebruik

Basishandleiding

Handleiding voor gevorderden

Basishandleidingen van de camera

Auto-modus/Modus Hybride automatisch

Andere opnamestanden

P-modus

Tv-, Av- en M-modus

Afspeelmodus

Wi-Fi-functies

Menu Instellingen

Accessoires

Bijlage

Index



## Beelden markeren als favoriet

► Foto's ► Films

U kunt beelden organiseren door deze als favorieten te markeren. Als u een categorie kiest in gefilterd afspelen kunt u de volgende handelingen beperken tot die beelden.

- “Bekijken” (87), “Diavoorstellingen bekijken” (94), “Beelden beveiligen” (96), “Beelden wissen” (98), “Beelden toevoegen aan de printlijst (DPOF)” (156), “Beelden toevoegen aan een fotoboek” (158)



- Druk op de knop [MENU] en selecteer [★] in het menu (28).
- [Gemarkeerd als favoriet] wordt weergegeven.
- Als u de markering van het beeld wilt opheffen, herhaalt u deze procedure en selecteert u [★] nogmaals. Druk vervolgens op de knop [MENU].

## Via het menu



### 1 Selecteer [Favorieten].

- Druk op de knop [MENU] en kies [Favorieten] op het tabblad [▶] (29).

### 2 Selecteer een beeld.

- Druk op de knoppen [◀][▶] of draai aan de knop [DISK] om een beeld te selecteren. Druk vervolgens op de knop [MENU]. [★] wordt weergegeven.
- Druk nogmaals op de knop [DISK] om de markering van het beeld op te heffen. [★] wordt niet meer weergegeven.
- Herhaal deze procedure als u meerdere beelden wilt selecteren.

### 3 Voltooi de instellingsprocedure.

- Druk op de knop [MENU]. Er verschijnt een bevestigingsbericht op het scherm.
- Druk op de knoppen [◀][▶] of draai aan de knop [DISK] om [OK] te selecteren. Druk vervolgens op de knop [MENU].



- Als u overschakelt naar de opnamemodus of de camera uitschakelt voordat u de instellingsprocedure in stap 3 hebt voltooid, worden de beelden niet gemarkeerd als favoriet.



- Door beelden als favoriet te markeren, kunt u ze bij het maken van albums gemakkelijker toevoegen (107).

Vóór gebruik

Basishandleiding

Handleiding voor gevorderden

Basishandelingen van de camera

Auto-modus/Modus Hybride automatisch

Andere opnamestanden

P-modus

Tv-, Av- en M-modus

Afspelmodus

Wi-Fi-functies

Menu Instellingen

Accessoires

Bijlage

Index



## Foto's bewerken



- Beeldbewerking (102 – 104) is alleen mogelijk als er op de geheugenkaart voldoende vrije ruimte is.

## Het formaat van beelden wijzigen

► Foto's ► Films

Bewaar een kopie van beelden op een lagere resolutie.

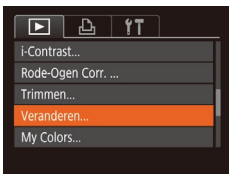

### 1 Selecteer [Veranderen].

- Druk op de knop [MENU] en kies [Veranderen] op het tabblad [▶] (29).

### 2 Selecteer een beeld.

- Druk op de knoppen [◀][▶] of draai aan de knop [⊙] om een beeld te selecteren. Druk vervolgens op de knop [⊙].

### 3 Selecteer een beeldformaat.

- Druk op de knoppen [◀][▶] of draai aan de knop [⊙] om het formaat te selecteren. Druk vervolgens op de knop [⊙].
- [Nieuw beeld opslaan?] wordt weergegeven.



### 4 Sla het nieuwe beeld op.

- Druk op de knoppen [◀][▶] of draai aan de knop [⊙] om [OK] te selecteren. Druk vervolgens op de knop [⊙].
- Het beeld wordt nu opgeslagen als een nieuw bestand.



### 5 Bekijk het nieuwe beeld.

- Druk op de knop [MENU]. [Nieuw beeld weergeven?] wordt weergegeven.
- Druk op de knoppen [◀][▶] of draai aan de knop [⊙] om [Ja] te selecteren. Druk vervolgens op de knop [⊙].
- Het opgeslagen beeld wordt nu weergegeven.



- Beelden die zijn gemaakt met een resolutie (50) van [S] kunnen niet worden bewerkt.



- Beelden kunnen niet worden voorzien van een hogere resolutie.

## Trimmen

► Foto's ► Films

U kunt een gedeelte van een beeld opgeven om als afzonderlijk afbeeldingsbestand op te slaan.

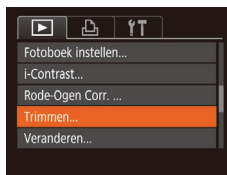

### 1 Selecteer [Trimmen].

- Druk op de knop [MENU] en selecteer vervolgens [Trimmen] op het tabblad [▶] (29).

Vóór gebruik

Basishandleiding

Handleiding voor gevorderden

Basishandleidingen van de camera

Auto-modus/Modus Hybride automatisch

Andere opnamestanden

P-modus

Tv-, Av- en M-modus

Afspeelmodus

Wi-Fi-functies

Menu Instellingen

Accessoires

Bijlage

Index

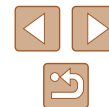

## 2 Selecteer een beeld.

- Druk op de knoppen [◀][▶] of draai aan de knop [⊙] om een beeld te selecteren. Druk vervolgens op de knop [⊙].



## 3 Pas het bijsnijgebied aan.

- Er verschijnt een kader rond het gedeelte van het beeld dat u wilt bijsnijden (1).
- Het oorspronkelijke beeld wordt linksboven in het scherm weergegeven en een voorbeeld van het bijsgesneden beeld (2) wordt rechtsonder weergegeven. U kunt ook de resolutie na bijsnijden (3) zien.
- Om de grootte van het kader te wijzigen, beweegt u de zoomknop.
- Als u het kader wilt verplaatsen, drukt u op de knoppen [▲][▼][◀][▶].
- Als u de richting van het kader wilt wijzigen, drukt u op de knop [INFO].
- Gezichten die op het beeld zijn gedetecteerd, worden weergegeven in grijze kaders in het beeld linksboven. Draai aan de knop [⊙] om te wisselen van kader dat het bijsnijgebied aangeeft.
- Druk op de knop [⊙].

## 4 Sla het beeld op als een nieuw beeld en bekijk dit.

- Voer de stappen 4-5 in "Het formaat van beelden wijzigen" (102) uit.



- Beelden die zijn gemaakt met een resolutie van [S] (50) of [S]-beelden waarvan het formaat is gewijzigd (102), kunnen niet worden bewerkt.



- Beelden waarvoor bijsnijden wordt ondersteund, behouden dezelfde verhouding na het bijsnijden.
- Bijsgesneden beelden hebben een lagere resolutie dan niet-bijsgesneden beelden.
- Als u foto's die zijn opgenomen met Gezichts-ID (45) bijsnijdt, blijven alleen de namen behouden van de personen die nog steeds in het bijsgesneden beeld voorkomen.

## De kleurtoon van een beeld wijzigen (My Colors)

► Foto's ► Films

U kunt de kleuren van een beeld wijzigen en het gewijzigde beeld opslaan als een apart bestand. Zie "De kleurtoon van een beeld wijzigen (My Colors)" (73) voor meer informatie over elke optie.

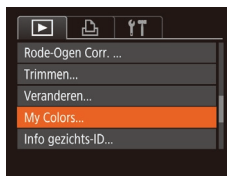

### 1 Selecteer [My Colors].

- Druk op de knop [MENU] en selecteer [My Colors] op het tabblad [▶] (29).

### 2 Selecteer een beeld.

- Druk op de knoppen [◀][▶] of draai aan de knop [⊙] om een beeld te selecteren. Druk vervolgens op de knop [⊙].

### 3 Selecteer een optie.

- Druk op de knoppen [◀][▶] of draai aan de knop [⊙] om een optie te selecteren. Druk vervolgens op de knop [⊙].



Vóór gebruik

Basishandleiding

Handleiding voor gevorderden

Basishandleidingen van de camera

Auto-modus/Modus Hybride automatisch

Andere opnamestanden

P-modus

Tv-, Av- en M-modus

Afspeelmodus

Wi-Fi-functies

Menu Instellingen

Accessoires

Bijlage

Index



#### 4 Sla het beeld op als een nieuw beeld en bekijk dit.

- Voer de stappen 4–5 in “Het formaat van beelden wijzigen” (102) uit.



- Als u beelden meerdere keren op deze manier bewerkt, neemt de kwaliteit geleidelijk af en krijgt u mogelijk niet de gewenste kleur.



- De kleur van de beelden die u met deze functie hebt bewerkt, kan licht afwijken van die van de beelden die zijn opgenomen met de functie My Colors (73).

## De helderheid van het beeld corrigeren (i-Contrast)

► Foto's ► Films

Extreem heldere of donkere gebieden (zoals gezichten of achtergronden) kunnen worden gedetecteerd en automatisch worden aangepast aan de optimale helderheid. Als het gehele beeld niet genoeg contrast heeft, kan dat voor het maken van opnamen ook automatisch worden gecorrigeerd, zodat onderwerpen beter opvallen. Kies uit vier correctieniveaus, en sla het beeld vervolgens op als een apart bestand.



#### 1 Selecteer [i-Contrast].

- Druk op de knop [MENU] en kies [i-Contrast] op het tabblad [1] (29).

#### 2 Selecteer een beeld.

- Druk op de knoppen [◀][▶] of draai aan de knop [●] om een beeld te selecteren. Druk vervolgens op de knop [⊙].



#### 3 Selecteer een optie.

- Druk op de knoppen [◀][▶] of draai aan de knop [●] om een optie te selecteren. Druk vervolgens op de knop [⊙].

#### 4 Sla het beeld op als een nieuw beeld en bekijk dit.

- Voer de stappen 4–5 in “Het formaat van beelden wijzigen” (102) uit.



- Bij sommige beelden kan de correctie onnauwkeurig zijn of kan korrelige beelden veroorzaken.
- Beelden zien er wellicht korrelig uit nadat u ze herhaaldelijk hebt bewerkt met behulp van deze functie.



- Als met [Automatisch] niet de verwachte resultaten kunnen worden bereikt, probeert u de beelden te corrigeren met [Laag], [Middel] of [Hoog].

## Rode ogen corrigeren

► Foto's ► Films

Hiermee corrigeert u automatisch beelden met rode ogen. U kunt het gecorrigeerde beeld opslaan als een afzonderlijk bestand.



#### 1 Selecteer [Rode-Ogen Corr.].

- Druk op de knop [MENU] en selecteer [Rode-Ogen Corr.] op het tabblad [1] (29).

Vóór gebruik

Basishandleiding

Handleiding voor gevorderden

Basishandelingen van de camera

Auto-modus/Modus Hybride automatisch

Andere opnamestanden

P-modus

Tv-, Av- en M-modus

Afspeelmodus

Wi-Fi-functies

Menu Instellingen

Accessoires

Bijlage

Index

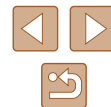



## 2 Selecteer een beeld.

- Druk op de knoppen [◀][▶] of draai aan de knop [⊙] om een beeld te selecteren.

## 3 Corrigeer het beeld.

- Druk op de knop [⊙].
- Het gebied met rode ogen dat door de camera wordt gedetecteerd, wordt nu gecorrigeerd en er worden kaders weergegeven om de gecorrigeerde gedeelten op het beeld.
- Vergroot of verklein de beelden naar wens. Volg de stappen in “Beelden vergroten” (104).

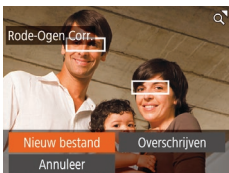

## 4 Sla het beeld op als een nieuw beeld en bekijk dit.

- Druk op de knoppen [▲][▼][◀][▶] of draai aan de knop [⊙] om [Nieuw bestand] te selecteren en druk vervolgens op de knop [⊙].
- Het beeld wordt nu opgeslagen als een nieuw bestand.
- Voer stap 5 in “Het formaat van beelden wijzigen” (102) uit.



- Sommige beelden worden mogelijk niet juist gecorrigeerd.
- Als u bij stap 4 [Overschrijven] selecteert, wordt het oorspronkelijke beeld overschreven door het gecorrigeerde beeld. Het oorspronkelijke beeld wordt dan gewist.
- Beveiligde beelden kunnen niet worden overschreven.

## Films bewerken

► Foto's ► Films

U kunt onnodige delen aan het begin en einde van films verwijderen (met uitzondering van digest-films, 34).

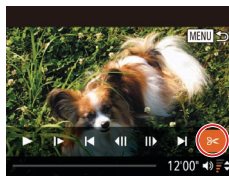

## 1 Selecteer [X].

- Volg stap 1–5 bij “Bekijken” (87), kies [X] en druk op de knop [⊙].
- Het filmbewerkingspaneel en de bewerkingsbalk worden nu weergegeven.



## 2 Geef aan welke delen u eruit wilt knippen.

- (1) is het filmbewerkingspaneel en (2) is de bewerkingsbalk.
- Druk op de knoppen [▲][▼] en selecteer [X] of [Y].
- Als u de delen wilt weergeven die u kunt afsnijden (aangegeven met [X] op het scherm), drukt u op de knoppen [◀][▶] of draait u aan de knop [⊙] om [▼] te verschuiven. Snijd het begin van de film af (vanaf [X]) door [Y] te selecteren en snijd het einde van de film af met behulp van [Y].
- Als u [▼] verplaatst naar een andere markering dan [X], wordt bij [Y] alleen het gedeelte voor het dichtstbijzijnde [X] aan de linkerzijde afgesneden en wordt bij [Y] alleen het gedeelte na het dichtstbijzijnde [X] aan de rechterzijde afgesneden.

Vóór gebruik

Basishandleiding

Handleiding voor gevorderden

Basishandleidingen van de camera

Auto-modus/Modus Hybride automatisch

Andere opnamestanden

P-modus

Tv-, Av- en M-modus

Afspeelmodus

Wi-Fi-functies

Menu Instellingen

Accessoires

Bijslage

Index



### 3 Bekijk de bewerkte film.

- Druk op de knoppen [▲][▼] om [▶] te selecteren en druk vervolgens op de knop [OK]. De bewerkte film wordt nu afgespeeld.
- Herhaal stap 2 als u de film nog een keer wilt bewerken.
- Om het bewerken te annuleren, drukt u op de knop [MENU]. Selecteer [OK] (druk op de knoppen [◀][▶]) of draai aan de knop [OK] en druk daarna op de knop [OK].

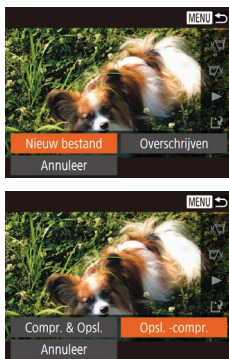

### 4 Sla de bewerkte film op.

- Druk op de knoppen [▲][▼] om [▶] te selecteren en druk vervolgens op de knop [OK].
- Druk op de knoppen [▲][▼][◀][▶] of draai aan de knop [OK] om [Nieuw bestand] te selecteren en druk vervolgens op de knop [OK].
- Selecteer [Opsl. -compr.] en druk op de knop [OK].
- De film wordt nu opgeslagen als een nieuw bestand.



- Als u bij stap 4 [Overschrijven] selecteert, wordt de oorspronkelijke film overschreven door de ingekorte film. De oorspronkelijke film wordt dan gewist.
- Als er op de geheugenkaart onvoldoende vrije ruimte is, is alleen [Overschrijven] beschikbaar.
- Als de batterij halverwege het opslaan leeg raakt worden films mogelijk niet opgeslagen.
- Gebruik tijdens het bewerken van films indien mogelijk een volledig opgeladen batterij.

## Bestands groottes verkleinen

Het formaat van bestanden kan worden verkleind door films als volgt te comprimeren.



- Kies in het scherm in stap 2 van “Films bewerken” de optie [▶]. Selecteer [Nieuw bestand] en druk op de knop [OK].
- Selecteer [Compr. & Opsl.] en druk op de knop [OK].



- Gecomprimeerde films worden opgeslagen in de indeling [E-HD 30P].
- Films van het type [E-VGA 30P] kunnen niet worden gecomprimeerd.
- Bewerkte films kunnen niet worden opgeslagen in gecomprimeerd formaat als u [Overschrijven] kiest.

## Filmhoofdstukken wissen

► Foto's ► Films

Afzonderlijke hoofdstukken (clips) die zijn opgenomen in de modus [Creative] of [E-VGA 30P] (34, 58) kunnen eventueel worden gewist. Gewiste clips kunnen niet worden hersteld. Als u deze optie wilt gebruiken, dient u zeker te weten dat u de clips wilt wissen.



### 1 Selecteer de clip die u wilt wissen.

- Speel een korte film af, zoals beschreven bij stap 1–2 van “Korte films bekijken die zijn vastgelegd in de modus Creatieve opname (Creatieve opnamen)” (89) of stap 1–2 van “Korte films bekijken die zijn gemaakt bij het nemen van foto's (digest-films)” (90) en druk vervolgens op de knop [OK] om het filmbedieningspaneel te openen.

Vóór gebruik

Basishandleiding

Handleiding voor gevorderden

Basishandleidingen van de camera

Auto-modus/Modus Hybride automatisch

Andere opnamestanden

P-modus

Tv-, Av- en M-modus

Afspeelmodus

Wi-Fi-functies

Menu Instellingen

Accessoires

Bijlage

Index

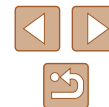

- Druk op de knoppen [◀][▶] of draai aan de knop [⊙] om [◀] of [▶] te selecteren. Druk vervolgens op de knop [⊙] om een clip te kiezen.

## 2 Selecteer [📁].

- Druk op de knoppen [◀][▶] of draai aan de knop [⊙] om [📁] te selecteren. Druk vervolgens op de knop [⊙].
- De geselecteerde clip wordt meerdere malen afgespeeld.

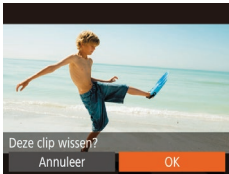

## 3 Bevestig het wissen.

- Druk op de knoppen [◀][▶] of draai aan de knop [⊙] om [OK] te selecteren. Druk vervolgens op de knop [⊙].
- De clip wordt gewist en de korte film wordt overschreven.



- Albums (📖 109) met achtergrondmuziek kunnen niet worden bewerkt.
- [📁] wordt niet weergegeven als u een hoofdstuk selecteert wanneer de camera is aangesloten op een printer.

# Albums bekijken (Story Highlights)

▶ Foto's ▶ Films

U kunt thema's zoals een datum of de naam van een persoon kiezen om een album met automatisch geselecteerde beelden te maken die overeenkomen met het thema. Deze beelden worden samengevoegd tot een diavoorstelling die kan worden opgeslagen als een korte film van circa 2–3 minuten.

Controleer voordat u deze functie gebruikt of de batterij volledig is opgeladen. Voor het maken van albums is ook vrije ruimte op de geheugenkaart nodig. Hanteer hierbij als richtlijn het gebruik van een geheugenkaart met een capaciteit van 16 GB of meer en ten minste 1 GB vrije ruimte.

Vóór gebruik

Basishandleiding

Handleiding voor gevorderden

Basishandelingen van de camera

Auto-modus/Modus Hybride automatisch

Andere opnamestanden

P-modus

Tv-, Av- en M-modus

Af speelmodus

Wi-Fi-functies

Menu Instellingen

Accessoires

Bijlage

Index

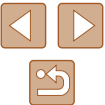

## Thema's voor albums kiezen

Druk op de knop [▲] om het beginscherm te openen en kies welk thema de camera gaat gebruiken bij het selecteren van albumelementen. Houd er rekening mee dat de camera waarschijnlijk beelden die gemarkeerd zijn als favoriet (📖101) aan albums toevoegt.

Datum	Hiermee maakt u een album van beelden die op dezelfde dag zijn opgenomen. Er worden beelden geselecteerd uit de beelden die op dezelfde datum zijn gemaakt als het beeld dat werd weergegeven voordat u het beginscherm opende.
Naam van persoon	Hiermee kunt u maandelijkse albums van personen maken, bijvoorbeeld voor kinderen terwijl ze opgroeien. Onderwerpen voor wie u gezichts-ID-gegevens hebt geregistreerd alvorens opnamen te maken, kunnen voor albums worden geselecteerd. De beelden die zijn geselecteerd zijn de beelden die hetzelfde onderwerp hebben en in dezelfde maand zijn gemaakt als het beeld dat werd weergegeven voordat u het beginscherm opende.
Gelegen.	Een goede keuze voor albums van vakanties, feesten of andere gelegenheden. Er worden beelden geselecteerd uit de beelden die op de gelegenheid zijn gemaakt vóór en na het beeld dat werd weergegeven voordat u het beginscherm opende.
Custom	Bevat beelden die zijn gebaseerd op de door u opgegeven foto's, datums of personen die zijn geregistreerd in Gezichts-ID.



### 1 Selecteer een beeld.

- Selecteer een beeld in de enkelvoudige weergave.
- Welke thema's in stap 3 beschikbaar zijn, is afhankelijk van de opnamedatum en gezichts-ID-gegevens voor beelden.

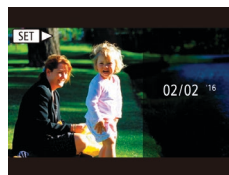
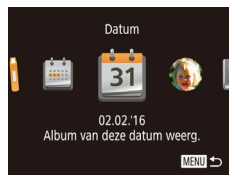

### 2 Open het beginscherm.

- Druk op de knop [▲].
- [Bezig] wordt weergegeven, waarna het beginscherm wordt geopend.

### 3 Bekijk een voorbeeld van een album.

- Kies een persoon, [Datum] of [Gelegen.] (druk op de knoppen [◀][▶]) of draai aan de knop [🌀]) als het albumthema en druk vervolgens op de knop [📖].
- [Laden] wordt enkele seconden weergegeven en vervolgens wordt het album afgespeeld.

### 4 Sla het album op.

- Druk op de knoppen [▲][▼] of draai aan de knop [🌀] om [Album opslaan als film] te selecteren. Druk vervolgens op de knop [📖].
- Als het album is opgeslagen, wordt [Opgeslagen] weergegeven.

### 5 Speel het album af (📖87).



- Albums kunnen de volgende beelden die door de camera worden opgenomen, bevatten.
  - Foto's
  - Digest-films (📖34)
  - Korte filmclips (📖68) van twee seconden of langer of creatieve opnamen (📖58), met uitzondering van gecomprimeerde films

Vóór gebruik

Basishandleiding

Handleiding voor gevorderden

Basishandleidingen van de camera

Auto-modus/Modus Hybride automatisch

Andere opnamestanden

P-modus

Tv-, Av- en M-modus

Afspeelmodus

Wi-Fi-functies

Menu Instellingen

Accessoires

Bijlage

Index





- Albums kunnen alleen worden opgeslagen als er genoeg ruimte op de geheugenkaart is.
- Terwijl het voorbeeld wordt afgespeeld, kunt u op de knop [▶] drukken om naar het volgende hoofdstuk te gaan en op de knop [◀] drukken om naar het vorige hoofdstuk te gaan.
- U kunt het kleureffect bij stap 4 aangeven door [Kleureffecten wijzigen] te selecteren en op de knop [OK] te drukken. Om een voorbeeld te bekijken van hoe het album eruitziet met het door u geselecteerde effect, selecteert u [Album nogmaals weergeven] op het scherm in stap 4 nadat u op de knoppen [◀] [▶] hebt gedrukt om een kleureffect te selecteren en op de knop [OK] hebt gedrukt.
- Als u de opgeslagen albums wilt afspelen, selecteert u [Lijst met albums] op het beginscherm van Story Highlights, drukt u op de knop [OK], selecteert u een album in de lijst en drukt u opnieuw op de knop [OK].



- Als u een geheugenkaart gebruikt waarop al muziek is geregistreerd, gaat u naar stap 2.

## 2 Maak het album.

- Volg stap 1–3 in “Albums bekijken (Story Highlights)” (📖107) om een album te maken.

## 3 Configureer de instellingen voor de achtergrondmuziek.

- Kies een item en druk op de knoppen [OK] om een optie te selecteren (📖29).

## 4 Sla het album op.

- Volg stap 4 in “Albums bekijken (Story Highlights)” (📖107) om albums op te slaan.



- Zodra albums zijn opgeslagen, kunt u er later geen achtergrondmuziek meer aan toevoegen. Achtergrondmuziek in albums kan niet worden verwijderd of gewijzigd.
- Hoofdstukken van albums met achtergrondmuziek kunnen niet worden bewerkt (📖106).



- Als u geen achtergrondmuziek wilt toevoegen, stelt u [Muziek toev.] in op [Nee] op het scherm in stap 3.
- Als u alleen achtergrondmuziek wilt instellen in plaats van filmgeluid, stelt u [Audiomixer] in op [Alleen muz.] op het scherm in stap 3.
- Als u wilt luisteren naar een voorbeeld van de achtergrondmuziek die is geselecteerd in [Nummer], selecteert u [Voorbeeld] op het scherm in stap 3 en drukt u op de knop [OK].

## Achtergrondmuziek toevoegen aan albums

► Foto's ► Films

Kies uit zeven typen achtergrondmuziek om af te spelen tijdens het afspelen van albums.

### 1 Registreer achtergrondmuziek op een geheugenkaart.

- Volg stap 1–4 in “Albums bekijken (Story Highlights)” (📖107), kies [Muziekinstel.] en druk op de knop [OK].
- De eerste keer wanneer u een geheugenkaart gebruikt of nadat deze is gereset, wordt het scherm links weergegeven. Selecteer [OK] en druk op de knop [OK]. Na ongeveer 4 minuten zijn er zeven verschillende achtergrondmuziekbestanden op de geheugenkaart opgeslagen.



Vóór gebruik

Basishandleiding

Handleiding voor gevorderden

Basishandleidingen van de camera

Auto-modus/Modus Hybride automatisch

Andere opnamestanden

P-modus

Tv-, Av- en M-modus

Afspeelmodus

Wi-Fi-functies

Menu Instellingen

Accessoires

Bijlage

Index



## Uw eigen albums maken

► Foto's ► Films

Maak uw eigen albums door de gewenste beelden te selecteren.

### 1 Kies voor het maken van een aangepast album.

- Volg stap 1–3 in “Albums bekijken (Story Highlights)” (107), kies [Custom] en druk op de knop [MENU].



### 2 Selecteer een selectiemethode.

- Selecteer [Beeldselectie], [Datumselectie] of [Selectie van persoon] en druk vervolgens op de knop [MENU].

### 3 Selecteer albumelementen.

- Zodra u de elementen voor uw album hebt geselecteerd en op de knop [MENU] hebt gedrukt, worden uw geselecteerde elementen gemarkeerd met [✓].
- Nadat u het selecteren van foto's, korte clips of creatieve opnamen in [Beeldselectie] en de datum of persoon in [Datumselectie] of [Selectie van persoon] hebt voltooid, drukt u op de knop [MENU].
- Druk op de knoppen [◀][▶] of draai aan de knop [⊙] om [Weergeven] te selecteren. Druk vervolgens op de knop [MENU].

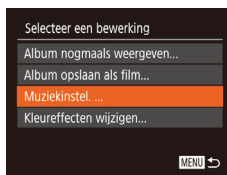

### 4 Kies de achtergrondmuziek.

- Zodra het scherm links wordt getoond, kiest u [Muziekinstel.]. Nadat u de achtergrondmuziek hebt toegevoegd met de procedure bij “Achtergrondmuziek toevoegen aan albums” (109), drukt u op de knop [MENU].

### 5 Selecteer een kleureffect.

- Kies in het scherm in stap 4 van “Albums bekijken (Story Highlights)” (107) de optie [Kleureffecten wijzigen].
- Druk op de knoppen [◀][▶] om een kleureffect te kiezen. Druk vervolgens op de knop [MENU].

### 6 Sla het album op.

- Volg stap 4 in “Albums bekijken (Story Highlights)” (107) om albums op te slaan.



- U kunt maximaal 40 bestanden (of 10 filmbestanden) aangeven nadat u [Beeldselectie] hebt gekozen. Vanaf de tweede keer wordt [Selecteer beelden op basis van eerdere instellingen?] weergegeven en indien u [Ja] kiest, wordt een meervoudig afspeelscherm weergegeven met de foto's, korte clips of creatieve opnamen die een [✓] hebben.
- Als u [Datumselectie] kiest, kunnen maximaal 15 datums worden geselecteerd.
- Het kleureffect wordt mogelijk niet op alle beelden toegepast.

Vóór gebruik

Basishandleiding

Handleiding voor gevorderden

Basishandleidingen van de camera

Auto-modus/Modus Hybride automatisch

Andere opnamestanden

P-modus

Tv-, Av- en M-modus

Afspeelmodus

Wi-Fi-functies

Menu Instellingen

Accessoires

Bijlage

Index

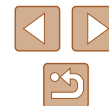

# Korte clips combineren

► Foto's ► Films

Combineer korte clips om een langere film te maken. Houd er rekening mee dat films die op deze wijze worden gemaakt, niet worden toegevoegd aan Story Highlights-albums (107).



## 1 Open het bewerkingsscherm.

- Druk op de knop [MENU], kies [Mix van korte clips] op het tabblad [▶] en kies vervolgens [clips samenvoegen] (129).



## 2 Geef aan welke clips u wilt combineren.

- Druk op [◀][▶] of draai aan de knop [⦿], kies een clip om te combineren uit de clips boven in het scherm en druk op de knop [⦿].
- Uw geselecteerde clip wordt onder in het scherm weergegeven.
- Druk nogmaals op de knop [⦿] als u de selectie wilt opheffen.
- Herhaal deze stappen om andere clips aan te wijzen die u wilt combineren.
- Wanneer u klaar bent met het selecteren van clips, drukt u op de knop [MENU].



## 3 Bekijk een voorbeeld van de film.

- Selecteer [Weergeven] en druk op de knop [⦿].
- [Laden] wordt enkele seconden weergegeven en vervolgens wordt een voorbeeld van de gecombineerde clips afgespeeld.

## 4 Sla de film op.

- Selecteer [Opslaan] en druk op de knop [⦿].
- Zodra de films is opgeslagen, wordt [Opgeslagen] weergegeven.

## 5 Speel de film af.

- Kies [film afspelen] op het scherm bij stap 1 om een lijst te bekijken met films die u hebt gemaakt.
- Kies de film die u wilt afspelen en druk op de knop [⦿].

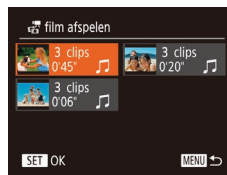

- Om de geselecteerde clip af te spelen, verplaatst u de zoomknop richting [▲] op het scherm bij stap 2.
- Om clips te herschikken, drukt u op de knop [▼] op het scherm bij stap 2. Selecteer een clip, druk op de knop [⦿], druk op de knoppen [◀][▶] of draai aan de knop [⦿] en druk vervolgens nogmaals op de knop [⦿].
- Om een kleureffect toe te passen, kiest u in het scherm bij stap 3 [Kleureffecten wijzigen].
- Indien in het scherm bij stap 3 [Muziekinstel.] kiest, kunt u achtergrondmuziek toevoegen (109).
- De film wordt opgeslagen met een beeldkwaliteit van [4K].
- Gebruik indien mogelijk een volledig opgeladen batterij.

Vóór gebruik

Basishandleiding

Handleiding voor gevorderden

Basishandleidingen van de camera

Auto-modus/Modus Hybride automatisch

Andere opnamestanden

P-modus

Tv-, Av- en M-modus

Af speelmodus

Wi-Fi-functies

Menu Instellingen

Accessoires

Bijlage

Index



## Wi-Fi-functies

U kunt beelden draadloos vanaf de camera naar tal van compatibele apparaten verzenden en de camera gebruiken met webservices



- Voordat u Wi-Fi gebruikt, leest u eerst "Voorzorgsmaatregelen Wi-Fi (draadloos LAN)" (183).

## Beschikbare Wi-Fi-functies

U kunt beelden versturen en ontvangen of de camera op afstand bedienen door de camera via Wi-Fi aan te sluiten op deze apparaten en diensten.

- Smartphones en tablets  
Verzend beelden naar smartphones en tabletcomputers met Wi-Fi-functionaliteit. Met een smartphone of tablet kunt u ook op afstand opnamen maken of uw opnamen geotaggen. Voor het gemak worden in deze handleiding smartphones, tablets en andere compatibele apparaten gezamenlijk aangeduid met de term "smartphones".
- Computer  
Gebruik software om beelden van de camera op te slaan op een computer die via Wi-Fi verbonden is.
- Webservices  
Voeg uw accountgegevens toe aan de camera voor de online fotograafservice CANON iMAGE GATEWAY of voor andere webservices om camerabeelden naar deze webservices te versturen. Niet-verzonden beelden op de camera kunnen ook naar een computer of webservice worden verzonden via CANON iMAGE GATEWAY.
- Printers  
U kunt beelden draadloos verzenden naar een PictBridge-compatibele printer (die DPS over IP ondersteunt) om ze af te drukken.
- Andere camera  
Verzend beelden draadloos tussen Wi-Fi-compatibele Canon-camera's.

Vóór gebruik

Basishandleiding

Handleiding voor gevorderden

Basishandleidingen van de camera

Auto-modus/Modus Hybride automatisch

Andere opnamestanden

P-modus

Tv-, Av- en M-modus

Afspeelmodus

Wi-Fi-functies

Menu Instellingen

Accessoires

Bijlage

Index





## Beelden naar een smartphone verzenden

Er zijn meerdere manieren om de camera met een smartphone te verbinden en beelden te versturen.

- **Verbinding maken via NFC** (📖113)  
Houd gewoon een Android-smartphone die NFC ondersteunt (besturingssysteem versie 4.0 of hoger) tegen de camera om de apparaten met elkaar te verbinden.
- **Verbinding maken via het Wi-Fi-menu** (📖116)  
U kunt de camera aansluiten op een smartphone net zoals u dat zou doen met een computer of ander apparaat. Er kunnen meerdere smartphones worden toegevoegd.

Voordat u verbinding maakt met de camera, dient u eerst de speciale gratis app Camera Connect op de smartphone te installeren. Raadpleeg de website van Canon voor details over deze toepassing (ondersteunde smartphones en functies).



- Als u een Wi-Fi-compatibele Canon-camera bezit en uw camera en smartphone verbonden zijn met Wi-Fi, raden we aan dat u de app die u op uw telefoon gebruikt, wijzigt van "CameraWindow" naar "Camera Connect".

## Beelden verzenden naar een smartphone die NFC ondersteunt

Het gebruik van een Android-smartphone die NFC ondersteunt (besturingssysteem versie 4.0 of hoger) vereenvoudigt het installeren van Camera Connect en het verbinden van apparaten via NFC. Bediening zodra de apparaten via NFC zijn verbonden is afhankelijk van de cameramodus op het moment dat de apparaten elkaar aanraken.

- Wanneer de camera uit staat of in de opnamemodus staat wanneer de apparaten elkaar aanraken, kunt u beelden kiezen en verzenden op het scherm voor beeldselectie. Zodra de apparaten verbonden zijn, kunt u ook op afstand opnamen maken of uw opnamen geotaggen (📖135). Het is erg eenvoudig om opnieuw verbinding te maken met recente apparaten, die in een lijst in het Wi-Fi-menu worden weergegeven.
- Wanneer u de smartphone aanraakt in de afspelmodus, wordt het scherm met een lijst met beelden weergegeven die u kunt selecteren om te verzenden. Selecteer een beeld om het verzenden.

Volg de instructies in het volgende gedeelte voor een verbinding die via NFC tot stand wordt gebracht met een camera die uit staat of die in de opnamemodus staat.

### ■ **Verbinding maken via NFC wanneer de camera uit staat of in de opnamemodus staat**

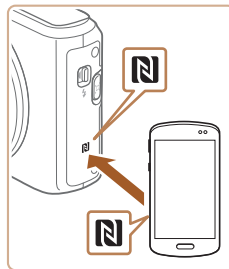

#### **1 Installeer Camera Connect.**

- Activeer NFC op de smartphone en houd het apparaat tegen N-tekens van de camera (N). Google Play wordt vervolgens automatisch op de smartphone geopend. Zodra de downloadpagina van Camera Connect wordt weergegeven, downloadt en installeert u de app.

Vóór gebruik

Basishandleiding

Handleiding voor gevorderden

Basishandelingen van de camera

Auto-modus/Modus Hybride automatisch

Andere opnamestanden

P-modus

Tv-, Av- en M-modus

Afspelmodus

Wi-Fi-functies

Menu Instellingen

Accessoires

Bijlage

Index

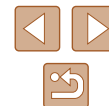

## 2 Breng de verbinding tot stand.

- Zorg dat de camera is uitgeschakeld of in de opnamemodus staat.
- Houd het N-teken (N) op de smartphone waarop Camera Connect geïnstalleerd is, tegen het N-teken van de camera.
- De camera gaat automatisch aan.
- Nadat het scherm [Bijnaam apparaat] wordt weergegeven, drukt u op de knoppen [▲][▼] of draait u aan de knop [●] om [OK] te selecteren. Vervolgens drukt u op de knop [⊕].



- Camera Connect wordt geopend op de smartphone.
- De apparaten worden automatisch met elkaar verbonden.

## 3 Pas de privacyinstelling aan.

- Wanneer dit scherm wordt weergegeven, drukt u op de knoppen [◀][▶] of draait u aan de knop [●] om [Ja] te selecteren. Druk vervolgens op de knop [⊕].
- U kunt de smartphone nu gebruiken om door beelden op de camera te bladeren, om beelden te importeren of te geotaggen, of om op afstand opnamen te maken.

## 4 Verzend de beelden.

- Druk op de knoppen [▲][▼][◀][▶] of draai aan de knop [●] om [Select. en verz.] te selecteren. Druk vervolgens op de knop [⊕].



- Druk op de knoppen [▲][▼] of draai aan de knop [●] om [Selectie] te selecteren. Druk vervolgens op de knop [⊕].
- Druk op de knoppen [▲][▼][◀][▶] of draai aan de knop [●] om een beeld te selecteren dat u wilt verzenden. Druk op de knop [⊕] om het als geselecteerd te markeren (✓) en druk vervolgens op de knop [MENU].
- Druk op de knoppen [◀][▶] of draai aan de knop [●] om [OK] te selecteren. Druk vervolgens op de knop [⊕].
- Druk op de knoppen [▲][▼][◀][▶] of draai aan de knop [●] om [Verzenden] te selecteren. Druk vervolgens op de knop [⊕].
- Nadat het beeld is verzonden, wordt [Transfer gereed] weergegeven en wordt het scherm voor beeldoverdracht opnieuw weergegeven.
- Om de verbinding te beëindigen, drukt u op de knop [MENU]. Selecteer in het bevestigingsscherf [OK] (druk op de knoppen [◀][▶] of draai aan de knop [●]) en druk daarna op de knop [⊕]. U kunt ook de smartphone gebruiken om de verbinding te verbreken.

Vóór gebruik

Basishandleiding

Handleiding voor gevorderden

Basishandelingen van de camera

Auto-modus/Modus Hybride automatisch

Andere opnamestanden

P-modus

Tv-, Av- en M-modus

Afspeelmodus

Wi-Fi-functies

Menu Instellingen

Accessoires

Bijlage

Index

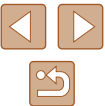



- Houd rekening met het volgende als u NFC gebruikt.
  - Voorkom dat u de camera en de smartphone hard tegen elkaar slaat. Dit kan de apparaten beschadigen.
  - Afhankelijk van de smartphone kan het voorkomen dat de apparaten elkaar niet meteen herkennen. Probeer in dat geval de apparaten in iets andere posities tegen elkaar te houden. Als er geen verbinding tot stand wordt gebracht, houdt u de apparaten tegen elkaar totdat het camerascherm wordt bijgewerkt.
  - Als u probeert verbinding te maken terwijl de camera is uitgeschakeld, wordt mogelijk een bericht op uw smartphone weergegeven waarin u wordt gevraagd om de camera in te schakelen. Raak het scherm aan en probeer het opnieuw nadat de camera is ingeschakeld.
  - Plaats geen andere voorwerpen tussen de camera en smartphone. Houd er ook rekening mee dat camera- of smartphonehoezes of gelijksoortige accessoires de communicatie kunnen blokkeren.
- Alle beelden op de camera kunnen worden bekeken op de verbonden smartphone wanneer u [Ja] kiest in stap 3. Als u de camerabeelden privé wilt houden, zodat ze niet kunnen worden bekeken op de smartphone, kiest u [Nee] bij stap 3.
- Zodra u een smartphone hebt geregistreerd, kunt u de bijbehorende privacyinstelling op de camera aanpassen (137).



- Om verbinding te kunnen maken moet er een geheugenkaart in de camera zitten.
- U kunt de bijnaam van de camera die op het scherm wordt weergegeven, wijzigen in het scherm bij stap 2 (137).
- Niet alle NFC-compatibele smartphones hebben een N-teken (N). Raadpleeg de handleiding van de smartphone voor meer informatie.
- U kunt ook meerdere beelden in een keer verzenden en de beeldresolutie wijzigen voordat u verzendt (131).
- U kunt het huidige beeld verzenden door [Dit beeld verz.] te kiezen op het scherm bij stap 4.
- Om NFC-verbindingen uit te schakelen, kiest u MENU (29) > tabblad [Y] > [Inst. draadloze communicatie] > [Instellingen Wi-Fi] > [NFC] > [Uit].

## Verbinding maken via NFC wanneer de camera in de afspeelmodus staat



- Druk op de knop [▶] om de camera aan te zetten.
- Houd het N-teken (N) op de smartphone (113) waarop Camera Connect geïnstalleerd is, tegen het N-teken van de camera.
- Druk op de knoppen [▲][▼][◀][▶] of draai aan de knop [●] om een beeld te selecteren dat u wilt verzenden. Druk vervolgens op de knop [☑]. [✓] wordt weergegeven.
- Druk nogmaals op de knop [☑] om de markering van het beeld op te heffen. [✓] wordt niet meer weergegeven.
- Herhaal deze procedure als u meerdere beelden wilt selecteren.
- Wanneer u klaar bent met het selecteren van beelden, drukt u op de knop [MENU].
- Druk op de knoppen [◀][▶] om [OK] te kiezen en druk vervolgens op de knop [☑].
- Druk op de knoppen [▲][▶][▼][◀] of draai aan de knop [●] om [Verzenden] te selecteren. Druk vervolgens op de knop [☑].
- De beelden worden verzonden.



- Als u tijdens de verbinding in een bericht op de camera gevraagd wordt om de bijnaam in te voeren, volgt u stap 2 bij "Beelden verzenden naar een smartphone die NFC ondersteunt" (113) om deze in te voeren.
- De camera houdt niet bij met welke smartphones via NFC verbinding is gemaakt in de afspeelmodus.
- U kunt vooraf instellen dat beelden worden overgedragen met een door u gewenste grootte (131).

Vóór gebruik

Basishandleiding

Handleiding voor gevorderden

Basishandleidingen van de camera

Auto-modus/Modus Hybride automatisch

Andere opnamestanden

P-modus

Tv-, Av- en M-modus

Afspeelmodus

Wi-Fi-functies

Menu Instellingen

Accessoires

Bijlage

Index

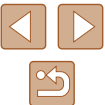

## Een smartphone toevoegen

Deze stappen leggen uit hoe u de camera als toegangspunt kunt gebruiken, maar u kunt ook een bestaand toegangspunt gebruiken (118).



### 1 Installeer Camera Connect.

- Voor een iPhone of iPad vindt u Camera Connect in de App Store en downloadt en installeert u de app.
- Voor Android-smartphones vindt u Camera Connect in Google Play en downloadt en installeert u de app.



### 2 Open het Wi-Fi-menu.

- Druk op de knop [Wi-Fi].
- Als het scherm [Bijnaam apparaat] wordt weergegeven, selecteert u [OK] (114).



### 3 Selecteer [Smartphone].

- Druk op de knoppen [Up][Down][Left][Right] of draai aan de knop [Draai] om [Smartphone] te selecteren. Druk vervolgens op de knop [OK].

### 4 Kies [Apparaat toevoegen].

- Druk op de knoppen [Up][Down] of draai aan de knop [Draai] om [Apparaat toevoegen] te selecteren en druk vervolgens op de knop [OK].



- De SSID en het wachtwoord van de camera wordt weergegeven.

### 5 Verbind de smartphone met het netwerk.

- Kies in het menu met Wi-Fi-instellingen van de smartphone de SSID (netwerknnaam) die op de camera wordt weergegeven om de verbinding tot stand te brengen.
- Voer in het wachtwoordveld het wachtwoord in dat wordt weergegeven op de camera.



### 6 Start Camera Connect.

- Start Camera Connect op de smartphone.



### 7 Kies de camera waar u verbinding mee wilt maken.

- Wanneer het scherm waarmee u de doelcamera kunt kiezen op uw smartphone wordt weergegeven, kiest u de camera om de twee apparaten te koppelen.



### 8 Pas de privacyinstelling aan.

- Druk op de knoppen [Left][Right] of draai aan de knop [Draai] om [Ja] te selecteren. Druk vervolgens op de knop [OK].

Vóór gebruik

Basishandleiding

Handleiding voor gevorderden

Basishandleidingen van de camera

Auto-modus/Modus Hybride automatisch

Andere opnamestanden

P-modus

Tv-, Av- en M-modus

Af speelmodus

Wi-Fi-functies

Menu Instellingen

Accessoires

Bijlage

Index

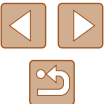

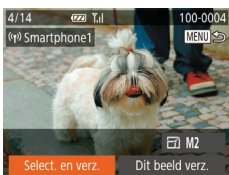

- U kunt de smartphone nu gebruiken om door beelden op de camera te bladeren, om beelden te importeren of te geotaggen, of om op afstand opnamen te maken.

## 9 Verzend de beelden.

- Druk op de knoppen [▲][▼][◀][▶] of draai aan de knop [🔍] om [Select. en verz.] te selecteren. Druk vervolgens op de knop [📧].
- Druk op de knoppen [▲][▼] of draai aan de knop [🔍] om [Selectie] te selecteren. Druk vervolgens op de knop [📧].
- Druk op de knoppen [▲][▼][◀][▶] of draai aan de knop [🔍] om een beeld te selecteren dat u wilt verzenden. Druk op de knop [📧] om het als geselecteerd te markeren ([✓]) en druk vervolgens op de knop [MENU].
- Druk op de knoppen [◀][▶] of draai aan de knop [🔍] om [OK] te selecteren. Druk vervolgens op de knop [📧].
- Druk op de knoppen [▲][▼][◀][▶] of draai aan de knop [🔍] om [Verzenden] te selecteren. Druk vervolgens op de knop [📧].
- Nadat het beeld is verzonden, wordt [Transfer gereed] weergegeven en wordt het scherm voor beeldoverdracht opnieuw weergegeven.
- Om de verbinding te beëindigen, drukt u op de knop [MENU]. Selecteer in het bevestigingsscherm [OK] (druk op de knoppen [◀][▶] of draai aan de knop [🔍]) en druk daarna op de knop [📧]. U kunt ook de smartphone gebruiken om de verbinding te verbreken.

- Om meerdere smartphones toe te voegen, herhaalt u de bovenstaande procedure vanaf stap 1.



- Alle beelden op de camera kunnen worden bekeken op de verbonden smartphone wanneer u [Ja] kiest in stap 8. Als u de camerabeelden privé wilt houden, zodat ze niet kunnen worden bekeken op de smartphone, kiest u [Nee] bij stap 8.
- Zodra u een smartphone hebt geregistreerd, kunt u de bijbehorende privacyinstelling op de camera aanpassen (📖137).



- Om verbinding te kunnen maken moet er een geheugenkaart in de camera zitten.
- Zodra u verbinding hebt gemaakt met apparaten via het Wi-Fi-menu, worden recente bestemmingen als eerste vermeld wanneer u het Wi-Fi-menu opent. U kunt eenvoudig opnieuw verbinding maken door op de knoppen [▲][▼] te drukken om het apparaat te kiezen en vervolgens op de knop [📧] te drukken. Als u een nieuw apparaat wilt toevoegen, opent u het scherm voor apparaatselectie door op de knoppen [◀][▶] te drukken en vervolgens de instelling te configureren.
- Als u liever geen recente doelapparaten wilt weergeven, kiest u MENU (📖29) > tabblad [🔍] > [Inst. draadloze communicatie] > [Instellingen Wi-Fi] > [Doelhistorie] > [Uit].
- Om verbinding te kunnen maken zonder bij stap 5 het wachtwoord in te voeren en om ervoor te zorgen dat [Wachtwoord] niet wordt weergegeven op het SSID-weergavescherm (stap 4), kiest u MENU (📖29) > tabblad [🔍] > [Inst. draadloze communicatie] > [Instellingen Wi-Fi] > [Wachtwoord] > [Uit].
- U kunt ook meerdere beelden in een keer verzenden en de beeldresolutie wijzigen voordat u verzendt (📖131).
- U kunt het huidige beeld verzenden door [Dit beeld verz.] te kiezen op het scherm bij stap 9.

Vóór gebruik

Basishandleiding

Handleiding voor gevorderden

Basishandleidingen van de camera

Auto-modus/Modus Hybride automatisch

Andere opnamestanden

P-modus

Tv-, Av- en M-modus

Af speelmodus

Wi-Fi-functies

Menu Instellingen

Accessoires

Bijlage

Index



## Een ander toegangspunt gebruiken

Als u de camera met een smartphone verbindt met behulp van het Wi-Fi-menu, kunt u ook een bestaand toegangspunt gebruiken.



### 1 Bereid de verbinding voor.

- Open het scherm [Wachten op verbinding] door stap 1–4 te doorlopen van “Een smartphone toevoegen” (📖 116).

### 2 Verbind de smartphone met het toegangspunt.

### 3 Selecteer [Ander netwerk].

- Druk op de knoppen [◀] [▶] of draai aan de knop [🔍] om [Ander netwerk] te selecteren. Druk vervolgens op de knop [🔍].
- Er wordt een lijst met waargenomen toegangspunten weergegeven.

### 4 Maak verbinding met het toegangspunt.

- Bij toegangspunten die WPS ondersteunen, volgt u stap 5–8 van “WPS-compatibele toegangspunten gebruiken” (📖 121) om verbinding te maken met het toegangspunt.
- Bij toegangspunten die geen WPS ondersteunen, volgt u stap 2–4 van “Verbinding maken met toegangspunten in de lijst” (📖 123) om verbinding te maken met het toegangspunt.



### 5 Kies de camera waar u verbinding mee wilt maken.

- Zodra het scherm waarmee u de camera kunt kiezen waarmee u verbinding wilt maken op uw smartphone wordt weergegeven, kiest u de camera en koppelt u deze met de smartphone.

### 6 Configureer de privacyinstellingen en verzend de beelden.

- Volg stap 8–9 bij “Een smartphone toevoegen” (📖 116) om de privacyinstellingen te configureren en de beelden te verzenden.

## Eerdere toegangspunten

U kunt automatisch opnieuw verbinding maken met een eerder toegangspunt als u stap 4 volgt bij “Een smartphone toevoegen” (📖 116).

- Om de camera als toegangspunt te gebruiken, selecteert u [Ander netwerk] in het scherm dat wordt getoond wanneer de verbinding tot stand wordt gebracht. Kies vervolgens [Camera Access Point modus].
- Als u een ander toegangspunt wilt, selecteert u [Ander netwerk] in het scherm dat wordt getoond wanneer de verbinding tot stand wordt gebracht en volgt u de procedure bij “Een ander toegangspunt gebruiken” (📖 118) vanaf stap 4.

Vóór gebruik

Basishandleiding

Handleiding voor gevorderden

Basishandleidingen van de camera

Auto-modus/Modus Hybride automatisch

Andere opnamestanden

P-modus

Tv-, Av- en M-modus

Afspeelmodus

Wi-Fi-functies

Menu Instellingen

Accessoires

Bijlage

Index



## Beelden opslaan op een computer

### Vorbereidingen voor het registreren van een computer

Voor uitgebreide informatie over systeemvereisten, bijvoorbeeld over computers die verbinding kunnen maken met de camera en Wi-Fi, en compatibiliteitsinformatie, inclusief ondersteuning door nieuwe besturingssystemen, gaat u naar de website van Canon.



- De Windows 7-edities Starter en Home Basic worden niet ondersteund.
- Voor Windows 7 N (Europese versie) en KN (Zuid-Koreaanse versie) is een afzonderlijke download en installatie van Windows Media Feature Pack vereist. Raadpleeg de volgende website voor meer informatie. <http://go.microsoft.com/fwlink/?LinkId=159730>

### De software installeren

Bij wijze van illustratie zijn hier Windows 7 en Mac OS X 10.8 gebruikt.

#### 1 Download de software.

- Ga met een computer met internetverbinding naar de volgende website.

<http://www.canon.com/icpd/>

- Kies het land/de regio waar u woont en volg de instructies op het scherm om de software te downloaden.
- De software wordt gedownload naar uw computer als zip-bestand.



#### 2 Installeer de software.

- Klik op [Easy Installation/Eenvoudige installatie] en volg de instructies op het scherm om verder te gaan met de installatie.
- De installatie kan enige tijd duren, afhankelijk van de prestaties van de computer en de internetverbinding.
- Klik op [Finish/Voltoeien] of [Restart/Herstarten] op het scherm dat na de installatie wordt getoond.



- Toegang tot internet is vereist. Eventuele providerkosten en kosten voor internettoegang moeten apart worden betaald.



- Gebruik de volgende procedure om de installatie van de software ongedaan te maken (te verwijderen).
  - Indien u Windows gebruikt, klikt u op het [Start]-menu > [Alle programma's] > [Canon Utilities] en vervolgens kiest u de software die u wilt verwijderen.
  - Gebruikt u Mac OS, klikt dan in de map [Programma's] > [Canon Utilities] en verplaatst de map van de software die u wilt verwijderen naar de prullenmand. Maak de prullenmand leeg.

Vóór gebruik

Basishandleiding

Handleiding voor gevorderden

Basishandleidingen van de camera

Auto-modus/Modus Hybride automatisch

Andere opnamestanden

P-modus

Tv-, Av- en M-modus

Af speelmodus

Wi-Fi-functies

Menu Instellingen

Accessoires

Bijlage

Index



## De computer configureren voor een Wi-Fi-verbinding (alleen Windows)

Op een computer met Windows dient u de volgende instellingen te configureren voordat u de camera draadloos kunt verbinden met de computer.



### 1 Controleer of de computer verbonden is met een toegangspunt.

- Raadpleeg de handleiding van de computer voor instructies voor het controleren van de netwerkverbinding.

### 2 Configureer de instelling.

- Klik achtereenvolgens op: [Start]-menu > [Alle programma's] > [Canon Utilities] > [CameraWindow] > [Wi-Fi connection setup/Wi-Fi-verbinding instellen].
- Configureer in de toepassing die wordt geopend de instellingen volgens de instructies op het scherm.



- Wanneer u het hulpprogramma in stap 2 uitvoert, worden de volgende Windows-instellingen geconfigureerd.
  - Schakel mediastreaming in.  
Dit zorgt ervoor dat de camera via Wi-Fi de computer kan zien (vinden).
  - Schakel netwerkdetectie in.  
Dit zorgt ervoor dat de computer de camera kan zien (vinden).
  - Schakel ICMP in (Internet Control Message Protocol).  
Hiermee controleert u de verbindingstatus van het netwerk.
  - Schakel UPnP (Universal Plug & Play) in.  
Dit zorgt ervoor dat netwerkapparaten elkaar automatisch kunnen detecteren.
- Sommige beveiligingssoftware verhindert dat u de hier beschreven instellingen invoert. Controleer de instellingen van uw beveiligingssoftware.

## Beelden opslaan op een aangesloten computer

Verbind de camera als volgt met uw toegangspunt via Wi-Fi. Raadpleeg ook de gebruikshandleiding van het toegangspunt.

### Compatibiliteit van het toegangspunt vaststellen

Controleer of de Wi-Fi-router of het basisstation voldoet aan de Wi-Fi-normen bij "Camera" (117).

Er zijn verschillende verbindingsmethoden, afhankelijk van of het toegangspunt WPS (Wi-Fi Protected Setup, 121) ondersteunt of niet (123). Bij toegangspunten die WPS niet ondersteunen controleert u de volgende gegevens.

- Netwerknaam (SSID/ESSID)  
De SSID of ESSID van het toegangspunt dat u gebruikt. Dit wordt ook wel de "naam van het toegangspunt" of de "netwerknaam" genoemd.
- Netwerkverificatie/gegevenscodering (coderingsmethode/coderingsmodus)  
De methode om gegevens te coderen tijdens draadloze verzending. Controleer welke beveiligingsinstelling gebruikt wordt: WPA2-PSK (AES), WPA2-PSK (TKIP), WPA-PSK (AES), WPA-PSK (TKIP), WEP (open systeemauthenticatie) of geen beveiliging.
- Wachtwoord (versleutelingscode/netwerksleutel)  
De sleutel om gegevens te coderen tijdens draadloze verzending. Ook wel "versleutelingscode" of "netwerksleutel" genoemd.
- Sleutelindex (verzendsleutel)  
De ingestelde sleutel wanneer WEP wordt gebruikt voor netwerkverificatie/gegevenscodering. Gebruik "1" als instelling.



- Indien systeembeheerrechten nodig zijn om netwerkinstellingen aan te passen, moet u contact opnemen met de systeembeheerder voor meer informatie.
- Deze instellingen zijn erg belangrijk voor netwerkbeveiliging. Wees voorzichtig wanneer u deze instellingen wijzigt.

Vóór gebruik

Basishandleiding

Handleiding voor gevorderden

Basishandleidingen van de camera

Auto-modus/Modus Hybride automatisch

Andere opnamestanden

P-modus

Tv-, Av- en M-modus

Afspelmodus

Wi-Fi-functies

Menu Instellingen

Accessoires

Bijlage

Index







- Raadpleeg de handleiding van het toegangspunt voor informatie over WPS-compatibiliteit en instructies voor het controleren van de netwerkinstellingen.
- Een router is een apparaat dat een netwerkstructuur (LAN) maakt om meerdere computers met elkaar te verbinden. Een router die een interne draadloze functie bevat, wordt een "Wi-Fi-router" genoemd.
- In deze handleiding worden alle Wi-Fi-routers en basisstations "toegangspunten" genoemd.
- Zorg dat u het MAC-adres van de camera toevoegt aan het toegangspunt als u MAC-adressen filtert in uw Wi-Fi-netwerk. U kunt het MAC-adres van uw camera controleren door MENU (29) > tabblad [↑] > [Inst. draadloze communicatie] > [Instellingen Wi-Fi] > [MAC-adres controleren] te kiezen.

## WPS-compatibele toegangspunten gebruiken

Met WPS is het eenvoudig instellingen te voltooien wanneer u apparaten via Wi-Fi verbindt. U kunt ofwel de Push Button configuratiemethode gebruiken of de PIN-methode voor instellingen op een apparaat dat WPS ondersteunt.

### 1 Controleer of de computer verbonden is met een toegangspunt.

- Raadpleeg de gebruikshandleidingen van het toegangspunt en het apparaat voor instructies om de verbinding te controleren.

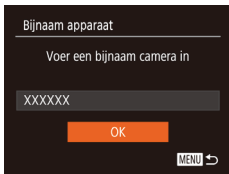

### 2 Open het Wi-Fi-menu.

- Druk op de knop [(P)].
- Nadat het scherm [Bijnaam apparaat] wordt weergegeven, drukt u op de knoppen [▲][▼] of draait u aan de knop [●] om [OK] te selecteren. Vervolgens drukt u op de knop [(P)].

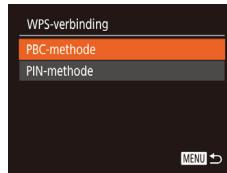
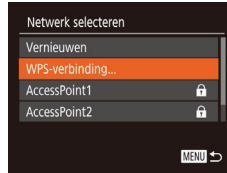

### 3 Selecteer [L].

- Druk op de knoppen [▲][▼][◀][▶] of draai aan de knop [●] om [L] te selecteren. Druk vervolgens op de knop [(P)].

### 4 Kies [Apparaat toevoegen].

- Druk op de knoppen [▲][▼] of draai aan de knop [●] om [Apparaat toevoegen] te selecteren en druk vervolgens op de knop [(P)].

### 5 Kies [WPS-verbinding].

- Druk op de knoppen [▲][▼] of draai aan de knop [●] om [WPS-verbinding] te selecteren. Druk vervolgens op de knop [(P)].

### 6 Kies [PBC-methode].

- Druk op de knoppen [▲][▼] of draai aan de knop [●] om [PBC-methode] te selecteren. Druk vervolgens op de knop [(P)].

### 7 Breng de verbinding tot stand.

- Houd op het toegangspunt de WPS-verbindingssknop enkele seconden ingedrukt.

Vóór gebruik
Basishandleiding
Handleiding voor gevorderden
Basishandleidingen van de camera
Auto-modus/Modus Hybride automatisch
Andere opnamestanden
P-modus
Tv-, Av- en M-modus
Afspeelmodus
Wi-Fi-functies
Menu Instellingen
Accessoires
Bijlage
Index



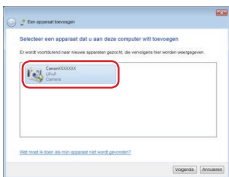
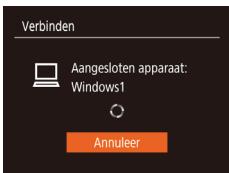

- Druk op de camera op de knop om naar de volgende stap te gaan.
- De camera maakt verbinding met het toegangspunt en geeft op het scherm [Apparaat selecteren] een overzicht van apparaten die ermee verbonden zijn.

## 8 Kies het doelapparaat.

- Kies de naam van het doelapparaat (druk op de knoppen [][] of draai aan de knop []) en druk daarna op de knop [].

## 9 Installeer een stuurprogramma (alleen bij eerste Windows-verbinding).

- Wanneer dit scherm wordt weergegeven op de camera, klikt u op het menu Start op de computer, vervolgens op [Configuratiescherm] en op [Een apparaat toevoegen].
- Dubbelklik op het pictogram van de verbonden camera.
- Het stuurprogramma wordt geïnstalleerd.
- Nadat het stuurprogramma is geïnstalleerd en de camera en computer met elkaar verbonden zijn, wordt het AutoPlay-scherm weergegeven. Er wordt niets weergegeven op het camerascherm.

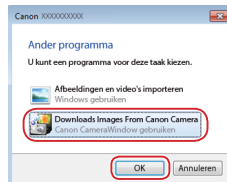

## 10 Geef CameraWindow weer.

- Windows: open CameraWindow door op [Downloads Images From Canon Camera/Beelden van Canon-camera downloaden] te klikken.
- Mac OS: CameraWindow wordt automatisch weergegeven als er een Wi-Fi-verbinding tot stand is gebracht tussen de camera en de computer.

## 11 Importeer afbeeldingen.

- Klik op [Import Images from Camera/Beelden importeren van camera] en vervolgens op [Import Untransferred Images/Niet-verzonden afbeeldingen importeren].
- De beelden worden nu in afzonderlijke mappen op datum op de computer opgeslagen in de map Afbeeldingen.
- Klik op [OK] in het scherm dat wordt weergegeven nadat het importeren van afbeeldingen is voltooid.
- Om een beeld te bekijken dat op uw computer is opgeslagen, gebruikt u software (zoals de software die standaard op uw computer is geïnstalleerd of algemene software) die beelden ondersteunt die met een camera zijn gemaakt.

Vóór gebruik

Basishandleiding

Handleiding voor gevorderden

Basishandleidingen van de camera

Auto-modus/Modus Hybride automatisch

Andere opnamestanden

P-modus

Tv-, Av- en M-modus

Afspeelmodus

Wi-Fi-functies

Menu Instellingen

Accessoires

Bijlage

Index

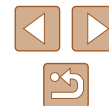



- Zodra u verbinding hebt gemaakt met apparaten via het Wi-Fi-menu, worden recente bestemmingen als eerste vermeld wanneer u het Wi-Fi-menu opent. U kunt eenvoudig opnieuw verbinding maken door op de knoppen [▲][▼] te drukken om het apparaat te kiezen en vervolgens op de knop [⊕] te drukken. Als u een nieuw apparaat wilt toevoegen, opent u het scherm voor apparaatselectie door op de knoppen [◀][▶] te drukken en vervolgens de instelling te configureren.
- Als u liever geen recente doelapparaten wilt weergeven, kiest u MENU (129) > tabblad [🔧] > [Inst. draadloze communicatie] > [Instellingen Wi-Fi] > [Doelhistorie] > [Uit].
- U kunt de bijnaam van de camera die op het scherm wordt weergegeven, wijzigen in het scherm bij stap 2 (138).
- Wanneer de camera verbonden is met een computer is het camerascherm leeg.
- Mac OS: als CameraWindow niet wordt weergegeven, klikt u op het pictogram [CameraWindow] in het dock.
- Schakel de camera uit om de verbinding te verbreken.
- Als u [PIN-methode] kiest bij stap 6 wordt een pincode op het scherm weergegeven. Stel deze code in bij het toegangspunt. Kies een apparaat in het scherm [Apparaat selecteren]. Raadpleeg voor meer informatie de gebruikershandleiding die is meegeleverd met uw toegangspunt.

## Verbinding maken met toegangspunten in de lijst

### 1 Bekijk de lijst met toegangspunten.

- Geef de lijst met netwerken (toegangspunten) weer, zoals wordt beschreven bij stap 1–4 in “WPS-compatibele toegangspunten gebruiken” (121).

### 2 Kies een toegangspunt.

- Druk op de knoppen [▲][▼] of draai aan de knop [⊕] om een netwerk (toegangspunt) te selecteren en druk vervolgens op de knop [⊕].

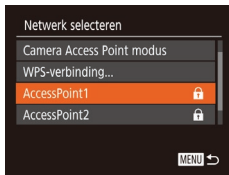

- Kijk op het toegangspunt zelf of in de gebruikershandleiding als u het wachtwoord van het toegangspunt wilt vaststellen.
- Als er geen toegangspunten worden gevonden, zelfs niet nadat u bij stap 2 [Vernieuwen] hebt gekozen om de lijst bij te werken, kiest u [Handmatige instellingen] om handmatig instellingen in te voeren voor het toegangspunt. Volg de instructies op het scherm en voer een SSID, beveiligingsinstellingen en een wachtwoord in.
- Wanneer u een toegangspunt waarmee u al verbonden bent gebruikt om verbinding te kunnen maken met een ander apparaat, wordt [\*] weergegeven voor het wachtwoord bij stap 3. Als u hetzelfde wachtwoord wilt gebruiken, selecteert u [Volgende] (druk op de knoppen [▲][▼] of draai aan de knop [⊕]) en drukt u op de knop [⊕].

### 3 Voer het wachtwoord in voor het toegangspunt.

- Druk op de knop [⊕] om het toetsenbord te openen en voer vervolgens het wachtwoord in (30).
- Druk op de knoppen [▲][▼] of draai aan de knop [⊕] om [Volgende] te selecteren. Druk vervolgens op de knop [⊕].

### 4 Kies [Auto].

- Druk op de knoppen [▲][▼] of draai aan de knop [⊕] om [Auto] te selecteren. Druk vervolgens op de knop [⊕].
- Om beelden op te slaan op een verbonden computer, volgt u de procedure bij “WPS-compatibele toegangspunten gebruiken” (121) vanaf stap 8.

Vóór gebruik

Basishandleiding

Handleiding voor gevorderden

Basishandelingen van de camera

Auto-modus/Modus Hybride automatisch

Andere opnamestanden

P-modus

Tv-, Av- en M-modus

Afspeelmodus

Wi-Fi-functies

Menu Instellingen

Accessoires

Bijlage

Index



## Eerdere toegangspunten

U kunt automatisch opnieuw verbinding maken met een eerder toegangspunt als u stap 4 volgt bij “WPS-compatibele toegangspunten gebruiken” (📖121).

- Om opnieuw verbinding te maken met het toegangspunt controleert u of het doelapparaat al is aangesloten en volgt u de procedure bij “WPS-compatibele toegangspunten gebruiken” (📖121) vanaf stap 8.
- Als u een ander toegangspunt wilt, selecteert u [Ander netwerk] in het scherm dat getoond wordt nadat een verbinding tot stand is gebracht. Vervolgens volgt u de procedure bij “WPS-compatibele toegangspunten gebruiken” (📖121) vanaf stap 5 of de procedure bij “Verbinding maken met toegangspunten in de lijst” (📖123) vanaf stap 2.

## Beelden verzenden naar een geregistreeerde webservice

### Webservices registreren

Gebruik een smartphone of computer om de camera toe te voegen aan webservices die u wilt gebruiken.

- Een smartphone of computer met browser en internettoegang is nodig om de camera-instellingen voor CANON iIMAGE GATEWAY en andere webservices in te voeren.
- Raadpleeg de CANON iIMAGE GATEWAY-website voor meer informatie over de browservereisten (Microsoft Internet Explorer, enzovoort), inclusief instellingen en versiegegevens.
- Voor informatie over landen en regio's waar CANON iIMAGE GATEWAY beschikbaar is, raadpleegt u de website van Canon (<http://www.canon.com/cig/>).
- U moet een account hebben bij andere webservices dan CANON iIMAGE GATEWAY als u deze wilt gebruiken. Voor meer informatie gaat u naar de website van elke webservice die u wilt registreren.
- Mogelijk worden kosten in rekening gebracht voor een internetverbinding en het gebruik van een toegangspunt.



- U kunt ook de gebruikershandleiding downloaden via CANON iIMAGE GATEWAY.

Vóór gebruik

Basishandleiding

Handleiding voor gevorderden

Basishandelingen van de camera

Auto-modus/Modus Hybride automatisch

Andere opnamestanden

P-modus

Tv-, Av- en M-modus

Af speelmodus

Wi-Fi-functies

Menu Instellingen

Accessoires

Bijlage

Index



## CANON IMAGE GATEWAY registreren

Om de camera en CANON iMAGE GATEWAY te koppelen, voegt u CANON iMAGE GATEWAY toe als bestemmingswebservice op de camera. Met deze instelling wordt een e-mailmelding voor webkoppelingsinstellingen voor de camera verstuurd. Gebruik daarom het e-mailadres dat u op uw computer of smartphone gebruikt.



### 1 Open het Wi-Fi-menu.

- Druk op de knop [Wi-Fi].

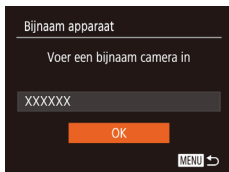

- Nadat het scherm [Bijnaam apparaat] wordt weergegeven, drukt u op de knoppen [▲][▼] of draait u aan de knop [OK] om [OK] te selecteren. Vervolgens drukt u op de knop [Wi-Fi].



### 2 Selecteer [Cloud].

- Druk op de knoppen [▲][▼][◀][▶] of draai aan de knop [OK] om [Cloud] te selecteren. Druk vervolgens op de knop [OK].



### 3 Geef toestemming om uw e-mailadres in te voeren.

- Lees de inhoud die wordt weergegeven en druk op de knoppen [◀][▶] of draai aan de knop [OK] om [Akkoord] te selecteren. Druk vervolgens op de knop [OK].



### 4 Maak verbinding met een toegangspunt.

- Maak verbinding met het toegangspunt zoals wordt beschreven bij stap 5-7 van "WPS-compatibele toegangspunten gebruiken" (121) of stap 2-4 van "Verbinding maken met toegangspunten in de lijst" (123).

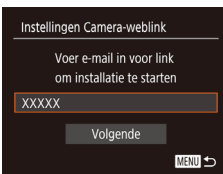

### 5 Voer uw e-mailadres in.

- Zodra de camera is verbonden met CANON iMAGE GATEWAY via het toegangspunt, wordt een scherm weergegeven voor het invoeren van een e-mailadres.
- Voer uw e-mailadres in, druk op de knoppen [▲][▼] of draai aan de knop [OK] om [Volgende] te selecteren en druk vervolgens op de knop [OK].



### 6 Voer een viercijferig nummer in.

- Voer een willekeurig viercijferig nummer in, druk op de knoppen [▲][▼] of draai aan de knop [OK] om [Volgende] te selecteren en druk vervolgens op de knop [OK].
- U hebt dit viercijferige nummer later nodig wanneer u bij stap 8 de koppeling met CANON iMAGE GATEWAY instelt.

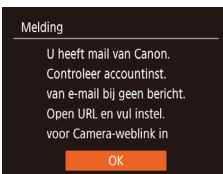

### 7 Bevestig de e-mailmelding die is verzonden.

- Wanneer informatie wordt verzonden vanuit CANON iMAGE GATEWAY, wordt een e-mailmelding verzonden naar het e-mailadres dat u bij stap 5 hebt ingevoerd.

Vóór gebruik

Basishandleiding

Handleiding voor gevorderden

Basishandleidingen van de camera

Auto-modus/Modus Hybride automatisch

Andere opnamestanden

P-modus

Tv-, Av- en M-modus

Afspeelmodus

Wi-Fi-functies

Menu Instellingen

Accessoires

Bijlage

Index



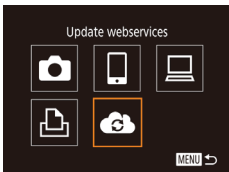

- Er wordt een scherm getoond dat u laat weten dat de e-mailmelding is verzonden. Druk op de knop [☺].
- Het pictogram [☁] verandert in [☁].



## 8 Open de URL in de ontvangen e-mailmelding en stel de webkoppeling van de camera in.

- Open vanaf een computer of smartphone de pagina van de link uit het meldingsbericht.
- Volg de aanwijzingen op de pagina met weblinkinstellingen van de camera om de instellingen te configureren.



## 9 Stel CANON iMAGE GATEWAY in op de camera.

- Druk op de knoppen [▲][▼][◀][▶] of draai aan de knop [⊙] om [☁] te selecteren. Druk vervolgens op de knop [☺].
- [📖] (📖133) en CANON iMAGE GATEWAY zijn nu toegevoegd als bestemmingen.
- U kunt ook andere webservices toevoegen. Als u nog meer webservices wilt toevoegen, volgt u de procedure bij "Andere webservices registreren" (📖126) vanaf step 2.



- Afhankelijk van de e-mailinstellingen op uw computer of smartphone, kan e-mail van specifieke domeinen worden geweigerd waardoor u de e-mailmelding niet kunt ontvangen. Controleer eerst uw instellingen.



- U kunt de bijnaam van de camera die op het scherm wordt weergegeven, wijzigen in het scherm bij stap 1 (📖125).
- Zodra u verbinding hebt gemaakt met apparaten via het Wi-Fi-menu, worden recente bestemmingen als eerste vermeld wanneer u het menu opent. Druk op de knoppen [◀][▶] om het scherm voor apparaatselectie te openen. Configureer vervolgens de instelling.

## Andere webservices registreren

U kunt ook andere webservices naast CANON iMAGE GATEWAY toevoegen aan de camera.



### 1 Meld u aan bij CANON iMAGE GATEWAY en open de pagina met webkoppeling van de camera.

- Ga op een computer of smartphone naar <http://www.canon.com/cig/> om naar CANON iMAGE GATEWAY te gaan.



### 2 Stel de webservice in die u wilt gebruiken.

- Gebruik uw computer of smartphone om het instellingenscherf van de webservice weer te geven.
- Volg de instructies die op het scherm worden weergegeven om de webservice te configureren.

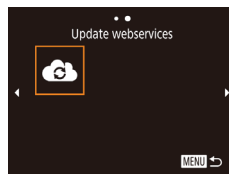

### 3 Selecteer [☁].

- Druk op de knop [☺].
- Druk op de knoppen [▲][▼][◀][▶] of draai aan de knop [⊙] om [☁] te selecteren. Druk vervolgens op de knop [☺].
- De instellingen voor de webservice zijn nu bijgewerkt.

Vóór gebruik

Basishandleiding

Handleiding voor gevorderden

Basishandleidingen van de camera

Auto-modus/Modus Hybride automatisch

Andere opnamestanden

P-modus

Tv-, Av- en M-modus

Afspeelmodus

Wi-Fi-functies

Menu Instellingen

Accessoires

Bijlage

Index





- Als geconfigureerde instellingen worden gewijzigd, voert u deze stappen nogmaals uit om de camera-instellingen bij te werken.

## Beelden uploaden naar webservices



### 1 Open het Wi-Fi-menu.

- Druk op de knop [Wi-Fi].



### 2 Kies de bestemming.

- Druk op de knoppen [▲][▼][◀][▶] of draai aan de knop [Select.] en kies het pictogram van de webservice waar u het doelapparaat mee wilt verbinden. Druk vervolgens op de knop [OK].
- Als meerdere ontvangers of opties om te delen worden gebruikt voor een webservice, kiest u het gewenste item op het scherm [Ontvanger selecteren] (druk op de knoppen [▲][▼] of draai aan de knop [Select.]) en vervolgens drukt u op de knop [OK].

### 3 Verzend de beelden.

- Druk op de knoppen [▲][▼][◀][▶] of draai aan de knop [Select.] om [Select. en verz.] te selecteren. Druk vervolgens op de knop [OK].
- Druk op de knoppen [▲][▼] of draai aan de knop [Selectie] om [Selectie] te selecteren. Druk vervolgens op de knop [OK].



- Druk op de knoppen [▲][▼][◀][▶] of draai aan de knop [Select.] om een beeld te selecteren dat u wilt verzenden. Druk op de knop [OK] om het als geselecteerd te markeren (✓) en druk vervolgens op de knop [MENU].
- Druk op de knoppen [◀][▶] of draai aan de knop [Select.] om [OK] te selecteren. Druk vervolgens op de knop [OK].
- Druk op de knoppen [▲][▼][◀][▶] of draai aan de knop [Select.] om [Verzenden] te selecteren. Druk vervolgens op de knop [OK].
- Wanneer u uploadt naar YouTube, leest u de servicevoorwaarden, kiest u [Akkoord] en drukt u op de knop [OK].
- Nadat het beeld is verzonden, wordt [OK] weergegeven op het scherm. Druk op de knop [MENU] om terug te keren naar het afspeelscherm.



- Om verbinding te kunnen maken moet in de camera een geheugenkaart met opgeslagen beelden zitten.
- U kunt ook meerdere beelden in een keer verzenden, het formaat van beelden wijzigen en opmerkingen toevoegen voordat u beelden verzendt (131).
- U kunt het huidige beeld verzenden door [Dit beeld verz.] te kiezen op het scherm bij stap 3.
- Om beelden te bekijken die vanaf uw smartphone naar CANON iMAGE GATEWAY zijn verzonden, raden we aan dat u de speciale toepassing Canon Online Photo Album gebruikt. Voor een iPhone of iPad vindt u Canon Online Photo Album in de App Store en downloadt en installeert u de app. Voor Android-smartphones kunt u Canon Online Photo Album in Google Play vinden en vervolgens downloaden en installeren.

- Vóór gebruik
- Basishandleiding
- Handleiding voor gevorderden
  - Basishandelingen van de camera
  - Auto-modus/Modus Hybride automatisch
  - Andere opnamestanden
  - P-modus
  - Tv-, Av- en M-modus
  - Af speelmodus
  - Wi-Fi-functies
  - Menu Instellingen
  - Accessoires
  - Bijlage
- Index

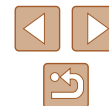

## Beelden draadloos afdrukken met een verbonden printer

Verbind de camera als volgt met een printer via Wi-Fi. Deze stappen leggen uit hoe u de camera als toegangspunt kunt gebruiken, maar u kunt ook een bestaand toegangspunt gebruiken (118).



### 1 Open het Wi-Fi-menu.

- Druk op de knop [F4].



### 2 Selecteer [Printer].

- Druk op de knoppen [▲][▼][◀][▶] of draai aan de knop [OK] om [Printer] te selecteren. Druk vervolgens op de knop [OK].



### 3 Kies [Apparaat toevoegen].

- Druk op de knoppen [▲][▼] of draai aan de knop [OK] om [Apparaat toevoegen] te selecteren en druk vervolgens op de knop [OK].



- De SSID en het wachtwoord van de camera worden weergegeven.



### 4 Laat de printer verbinding maken met het netwerk.

- Kies in het menu met Wi-Fi-instellingen van de printer de SSID (netwerknnaam) die op de camera wordt weergegeven om de verbinding tot stand te brengen.
- Voer in het wachtwoordveld het wachtwoord in dat wordt weergegeven op de camera.

### 5 Selecteer de printer.

- Kies de naam van de printer (druk op de knoppen [▲][▼] of draai aan de knop [OK]) en druk daarna op de knop [OK].

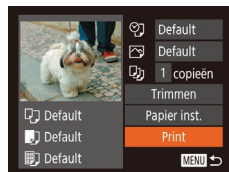

### 6 Selecteer een beeld om af te drukken.

- Druk op de knoppen [◀][▶] of draai aan de knop [OK] om een beeld te selecteren.
- Druk op de knop [OK], kies [Printer] en druk nogmaals op de knop [OK].
- Druk op de knoppen [▲][▼] of draai aan de knop [OK] om [Print] te selecteren. Druk vervolgens op de knop [OK].
- Zie "Beelden afdrukken" (153) voor gedetailleerde instructies voor afdrukken.
- Om de verbinding te beëindigen, drukt u op de knop [▲]. Selecteer in het bevestigingsscherm [OK] (druk op de knoppen [◀][▶] of draai aan de knop [OK]) en druk daarna op de knop [OK].

Vóór gebruik

Basishandleiding

Handleiding voor gevorderden

Basishandleidingen van de camera

Auto-modus/Modus Hybride automatisch

Andere opnamestanden

P-modus

Tv-, Av- en M-modus

Af speelmodus

Wi-Fi-functies

Menu Instellingen

Accessoires

Bijlage

Index







- Om verbinding te kunnen maken moet in de camera een geheugenkaart met opgeslagen beelden zitten.
- Zodra u verbinding hebt gemaakt met apparaten via het Wi-Fi-menu, worden recente bestemmingen als eerste vermeld wanneer u het Wi-Fi-menu opent. U kunt eenvoudig opnieuw verbinding maken door op de knoppen [▲][▼] te drukken om het apparaat te kiezen en vervolgens op de knop [⊕] te drukken. Als u een nieuw apparaat wilt toevoegen, opent u het scherm voor apparaatselectie door op de knoppen [◀][▶] te drukken en vervolgens de instelling te configureren.
- Als u liever geen recente doelapparaten wilt weergeven, kiest u MENU (29) > tabblad [↑] > [Inst. draadloze communicatie] > [Instellingen Wi-Fi] > [Doelhistorie] > [Uit].
- Om verbinding te kunnen maken zonder bij stap 4 het wachtwoord in te voeren en om ervoor te zorgen dat [Wachtwoord] niet wordt weergegeven op het SSID-weergavescherm (stap 3), kiest u MENU (29) > tabblad [↑] > [Inst. draadloze communicatie] > [Instellingen Wi-Fi] > [Wachtwoord] > [Uit].
- Om een ander toegangspunt te gebruiken, volgt u stap 3–4 bij "Een ander toegangspunt gebruiken" (118).

## Beelden naar een andere camera verzenden

U kunt als volgt twee camera's via Wi-Fi verbinden en beelden tussen de twee camera's verzenden.

- Een draadloze verbinding kan alleen tot stand worden gebracht bij camera's van Canon met een Wi-Fi-functie. U kunt geen verbinding maken met een camera van het merk Canon die niet beschikt over een Wi-Fi-functie, zelfs niet als deze camera FlashAir-/Eye-Fi-kaarten ondersteunt.



### 1 Open het Wi-Fi-menu.

- Druk op de knop [⊕].

### 2 Selecteer [📷].

- Druk op de knoppen [▲][▼][◀][▶] of draai aan de knop [⊕] om [📷] te selecteren. Druk vervolgens op de knop [⊕].

### 3 Kies [Apparaat toevoegen].

- Druk op de knoppen [▲][▼] of draai aan de knop [⊕] om [Apparaat toevoegen] te selecteren en druk vervolgens op de knop [⊕].
- Volg stap 1–3 ook op de doelcamera.
- Er wordt informatie over de verbinding met de camera toegevoegd als [Verbinding op doel- camera starten] wordt weergegeven op beide camera'schermen.

Vóór gebruik

Basishandleiding

Handleiding voor gevorderden

Basishandleidingen van de camera

Auto-modus/Modus Hybride automatisch

Andere opnamestanden

P-modus

Tv-, Av- en M-modus

Afspeelmodus

Wi-Fi-functies

Menu Instellingen

Accessoires

Bijlage

Index





#### 4 Verzend de beelden.

- Druk op de knoppen [▲][▼][◀][▶] of draai aan de knop [●] om [Select. en verz.] te selecteren. Druk vervolgens op de knop [●].
- Druk op de knoppen [▲][▼] of draai aan de knop [●] om [Selectie] te selecteren. Druk vervolgens op de knop [●].
- Druk op de knoppen [▲][▼][◀][▶] of draai aan de knop [●] om een beeld te selecteren dat u wilt verzenden. Druk op de knop [●] om het als geselecteerd te markeren ([✓]) en druk vervolgens op de knop [MENU].
- Druk op de knoppen [◀][▶] of draai aan de knop [●] om [OK] te selecteren. Druk vervolgens op de knop [●].
- Druk op de knoppen [▲][▼][◀][▶] of draai aan de knop [●] om [Verzenden] te selecteren. Druk vervolgens op de knop [●].
- Nadat het beeld is verzonden, wordt [Transfer gereed] weergegeven en wordt het scherm voor beeldoverdracht opnieuw weergegeven.
- Om de verbinding te beëindigen, drukt u op de knop [MENU]. Selecteer in het bevestigingsscherm [OK] (druk op de knoppen [◀][▶] of draai aan de knop [●]) en druk daarna op de knop [●].



- Om verbinding te kunnen maken moet er een geheugenkaart in de camera zitten.
- Zodra u verbinding hebt gemaakt met apparaten via het Wi-Fi-menu, worden recente bestemmingen als eerste vermeld wanneer u het Wi-Fi-menu opent. U kunt eenvoudig opnieuw verbinding maken door op de knoppen [▲][▼] te drukken om het apparaat te kiezen en vervolgens op de knop [●] te drukken. Als u een nieuw apparaat wilt toevoegen, opent u het scherm voor apparaatselectie door op de knoppen [◀][▶] te drukken en vervolgens de instelling te configureren.
- Als u liever geen recente doelapparaten wilt weergeven, kiest u MENU (129) > tabblad [↑↓] > [Inst. draadloze communicatie] > [Instellingen Wi-Fi] > [Doelhistorie] > [Uit].
- U kunt ook meerdere beelden in een keer verzenden en de beeldresolutie wijzigen voordat u verzendt (131).
- U kunt het huidige beeld verzenden door [Dit beeld verz.] te kiezen op het scherm bij stap 4.

Vóór gebruik
Basishandleiding
Handleiding voor gevorderden
Basishandelingen van de camera
Auto-modus/Modus Hybride automatisch
Andere opnamestanden
P-modus
Tv-, Av- en M-modus
Af speelmodus
Wi-Fi-functies
Menu Instellingen
Accessoires
Bijlage
Index



## Opties voor het verzenden van beelden

U kunt meerdere beelden selecteren om in een keer te verzenden en de beeldresolutie (het formaat) wijzigen voordat u verzendt. Met sommige webservices is het ook mogelijk om opmerkingen toe te voegen aan de beelden die u wilt verzenden.

### Meerdere beelden verzenden

Op het beeldoverdrachtsscherm kunt u een reeks beelden selecteren om te verzenden en beelden verzenden die als favoriet zijn gemarkeerd.

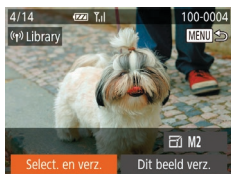

#### 1 Kies [Select. en verz.].

- Druk op het scherm voor beeldoverdracht op de knoppen [◀][▶] om [Select. en verz.] te kiezen en druk daarna op de knop [⊕].



#### 2 Selecteer een selectiemethode.

- Druk op de knoppen [▲][▼] of draai aan de knop [⊕] om een selectiemethode te selecteren.

### Een reeks selecteren

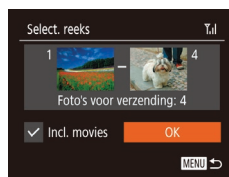

#### 1 Selecteer [Select. reeks].

- Volg stap 2 bij “Meerdere beelden verzenden” (📖131), kies [Select. reeks] en druk op de knop [⊕].

#### 2 Selecteer de beelden.

- Voer de stappen 2–3 in “Een reeks selecteren” (📖97) uit om beelden op te geven.
- Wanneer u ook films verzendt, drukt u op de knoppen [▲][▼][◀][▶] om [Incl. movies] te selecteren. Druk vervolgens op de knop [⊕] om [✓] toe te voegen.
- Druk op de knoppen [▲][▼][◀][▶] om [OK] te kiezen en druk vervolgens op de knop [⊕].

#### 3 Verzend het beeld.

- Druk op de knoppen [◀][▶] of draai aan de knop [⊕] om [Verzenden] te selecteren. Druk vervolgens op de knop [⊕].

### Beelden verzenden die gemarkeerd zijn als favoriet

U kunt beelden verzenden die als favoriet zijn gemarkeerd (📖101).

#### 1 Selecteer [Favoriete foto's].

- Volg stap 2 bij “Meerdere beelden verzenden” (📖131), kies [Favoriete foto's] en druk op de knop [⊕].
- Er verschijnt een beeldselectiescherm waarop alleen favoriete beelden worden weergegeven. Indien u een gekozen beeld niet wilt verzenden, drukt u op de knop [⊕] om [✓] te verwijderen.

Vóór gebruik

Basishandleiding

Handleiding voor gevorderden

Basishandleidingen van de camera

Auto-modus/Modus Hybride automatisch

Andere opnamestanden

P-modus

Tv-, Av- en M-modus

Afspeelmodus

Wi-Fi-functies

Menu Instellingen

Accessoires

Bijlage

Index



- Druk op de knop [MENU].
- Druk op de knoppen [◀][▶] of draai aan de knop [⊕] om [OK] te selecteren. Druk vervolgens op de knop [⊕].

## 2 Verzend het beeld.

- Druk op de knoppen [◀][▶] of draai aan de knop [⊕] om [Verzenden] te selecteren. Druk vervolgens op de knop [⊕].



- Indien u geen beelden als favoriet hebt gemarkeerd, kunt u [Favoriete foto's] niet selecteren bij stap 1.

## Opmerkingen over het verzenden van beelden

- Afhankelijk van de eigenschappen van het netwerk dat u gebruikt, kan het lang duren om films te verzenden. Houd het batterijniveau van de camera in het oog.
- Webservices kunnen het aantal beelden dat of de lengte van films die u kunt versturen beperken.
- Voor films die u niet comprimeert (📖 106), wordt een apart, gecomprimeerd bestand verzonden in plaats van het originele bestand. Houd er rekening mee dat dit het verzenden kan vertragen en dat het bestand alleen wordt verzonden wanneer er genoeg ruimte voor is op de geheugenkaart.
- Houd er rekening mee dat wanneer u films verzendt naar smartphones, de ondersteunde beeldkwaliteit kan variëren afhankelijk van de smartphone. Raadpleeg de handleiding van de smartphone voor meer informatie.
- Op het scherm wordt de sterkte van het draadloze signaal aangegeven met de volgende pictogrammen. [📶] hoog, [📶] normaal, [📶] laag, [📶] zwak
- Afbeeldingen verzenden naar webservices kost minder tijd wanneer u beelden opnieuw verzendt die al eerder zijn verzonden en die nog op de CANON iMAGE GATEWAY-server staan.

## Het aantal opnamepixels kiezen (beeldgrootte)

Kies op het scherm voor beeldoverdracht [📷] door op de knoppen [▲][▼] te drukken. Druk daarna op de knop [⊕]. Kies op het getoonde scherm de resolutie (beeldgrootte) door op de knoppen [▲][▼] te drukken en daarna op de knop [⊕] te drukken.

- Als u beelden met het oorspronkelijke formaat wilt verzenden, selecteert u [Nee] als optie voor het wijzigen van het formaat.
- Door [M2] te selecteren, kunt u het formaat van beelden die groter zijn dan het geselecteerde formaat, wijzigen voordat ze worden verzonden.
- De grootte van films kan niet worden aangepast.



- De beeldgrootte kan ook worden geconfigureerd in MENU (📖 29) > tabblad [📶] > [Inst. draadloze communicatie] > [Instellingen Wi-Fi] > [Vergr./verkl. voor versturen].

## Opmerkingen toevoegen

U kunt met de camera opmerkingen toevoegen aan beelden die u naar e-mailadressen, sociale netwerkservices en dergelijke verzendt. Hoeveel ruimte u voor uw opmerkingen hebt, is afhankelijk van de webservice.



### 1 Open het scherm om opmerkingen toe te voegen.

- Kies op het scherm voor beeldoverdracht [📷] door op de knoppen [▲][▼][◀][▶] te drukken. Druk daarna op de knop [⊕].

### 2 Voeg een opmerking toe (📖 30).

### 3 Verzend het beeld.

Vóór gebruik

Basishandleiding

Handleiding voor gevorderden

Basishandelingen van de camera

Auto-modus/Modus Hybride automatisch

Andere opnamestanden

P-modus

Tv-, Av- en M-modus

Af speelmodus

Wi-Fi-functies

Menu Instellingen

Accessoires

Bijlage

Index





- Wanneer u geen opmerking hebt ingevoerd, wordt automatisch de opmerking verzonden die in CANON iMAGE GATEWAY is ingesteld.
- U kunt ook meerdere beelden van een opmerking voorzien voordat u ze verzendt. Dezelfde opmerking wordt toegevoegd aan alle beelden die samen worden verzonden.

## Beelden automatisch verzenden (beeldsynchonisatie)

Beelden op de geheugenkaart die nog niet zijn overgezet kunnen ook naar een computer of webservices worden verzonden via CANON iMAGE GATEWAY.

Houd er rekening mee dat beelden niet alleen naar webservices kunnen worden verzonden.

### Voordat u begint

#### De camera voorbereiden

Registreer  als de bestemming. Installeer de beeldsynchonisatiesoftware "Image Transfer Utility" (gratis) op de doelcomputer en configureer de software.



#### 1 Voeg toe als bestemming.

- Voeg  toe als bestemming, zoals wordt beschreven bij "CANON iMAGE GATEWAY registreren" (📖 125).
- Meld u aan bij CANON iMAGE GATEWAY (📖 125) indien u ook beelden naar de webservice wilt verzenden. Kies eerst het cameramodel en open vervolgens het instellingenschermbij de webservice. Onder beeldsynchonisatie-instellingen selecteert u de webservice waar u de beelden naartoe wilt sturen. Voor meer informatie raadpleegt u de Help bij CANON iMAGE GATEWAY.

Vóór gebruik

Basishandleiding

Handleiding voor gevorderden

Basishandleidingen van  
de camera

Auto-modus/Modus Hybride  
automatisch

Andere opnamestanden

P-modus

Tv-, Av- en M-modus

Afspeelmodus

Wi-Fi-functies

Menu Instellingen

Accessoires

Bijlage

Index



## 2 Kies het type beelden dat u wilt verzenden (alleen wanneer u ook films verzendt).

- Druk op de knop [MENU], kies [Inst. draadloze communicatie] op het tabblad [Wi-Fi] en kies vervolgens [Instellingen Wi-Fi] (129).
- Druk op de knoppen [▲][▼] om [Beeldsync.] te selecteren en druk vervolgens op de knoppen [◀][▶] om [Foto's/films] te selecteren.

## De computer voorbereiden

Installeer en configureer de software op de doelcomputer.



### 1 Installeer Image Transfer Utility.

- Installeer Image Transfer Utility op een computer met internetverbinding (151).
- U kunt Image Transfer Utility downloaden via het instellingenschermbildsynchronisatie van CANON IMAGE GATEWAY (125).

### 2 Registreer de camera.

- Windows: klik met de rechtermuisknop in de taakbalk op [i] en klik op [Add new camera/Nieuwe camera toevoegen].
- Mac OS: klik in de menubalk op [i] en klik vervolgens op [Add new camera/Nieuwe camera toevoegen].
- Er wordt een lijst weergegeven met camera's die zijn gekoppeld aan CANON IMAGE GATEWAY. Kies de camera waar u beelden vandaan wilt sturen.
- Zodra de camera is geregistreerd en de computer gereed is om beelden te ontvangen, wordt het pictogram gewijzigd in [i].

## Beelden verzenden

Beelden die worden verzonden vanaf de camera, worden automatisch opgeslagen op de computer.

Als de computer waarnaar u beelden wilt verzenden is uitgeschakeld, worden de beelden tijdelijk op de CANON IMAGE GATEWAY-server opgeslagen. Opgeslagen beelden worden regelmatig gewist. Zorg er daarom voor dat u de computer aanzet en de beelden opslaat.

### 1 Verzend de beelden.

- Voer stap 1 en 2 uit van "Beelden uploaden naar webservices" (127) om [i] te selecteren.
- Beelden met een pictogram [i] zijn overgedragen.

### 2 Sla de beelden op de computer op.

- Beelden worden automatisch op de computer opgeslagen wanneer u deze aanzet.
- Beelden worden automatisch verzonden naar webservices vanaf de CANON IMAGE GATEWAY-server, zelfs als de computer is uitgeschakeld.



- Gebruik tijdens het verzenden van beelden een volledig opgeladen batterij.



- Zelfs als beelden met een andere methode op de computer zijn geïmporteerd, worden alle beelden naar de computer verzonden die niet via CANON IMAGE GATEWAY naar de computer zijn verzonden.
- Het verzenden wordt sneller uitgevoerd als de bestemming op een computer is op hetzelfde netwerk als de camera, omdat beelden worden verzonden via het toegangspunt in plaats van via CANON IMAGE GATEWAY. Beelden die worden opgeslagen op de computer worden verzonden naar CANON IMAGE GATEWAY, daarom dient de computer verbonden te zijn met internet.

Vóór gebruik

Basishandleiding

Handleiding voor gevorderden

Basishandleidingen van de camera

Auto-modus/Modus Hybride automatisch

Andere opnamestanden

P-modus

Tv-, Av- en M-modus

Afspeelmodus

Wi-Fi-functies

Menu Instellingen

Accessoires

Bijlage

Index



## Beelden die via Beeldsynchronisatie zijn verzonden op uw smartphone bekijken

Wanneer u Canon OPA (Canon Online Photo Album) op uw smartphone installeert, kunt u beelden die via beeldsynchronisatie zijn verzonden en die tijdelijk op CANON iMAGE GATEWAY zijn opgeslagen, bekijken en downloaden.

Eerst moeten de volgende voorbereidingen worden getroffen.

- U dient de instellingsprocedure te voltooien voor “De computer voorbereiden” (📖 134).
- Voor een iPhone of iPad vindt u Canon Online Photo Album in de App Store en downloadt en installeert u de app. Voor Android-smartphones kunt u Canon Online Photo Album in Google Play vinden en vervolgens downloaden en installeren.
- Meld u aan bij CANON iMAGE GATEWAY (📖 125). Kies eerst het cameramodel en open vervolgens het instellingenscherm van de webservice. Wijzig onder de instellingen voor beeldsynchronisatie de instellingen zodat u op uw smartphone kunt bekijken en downloaden. Voor meer informatie raadpleegt u de Help bij CANON iMAGE GATEWAY.



- Na een bepaalde periode kunt u beelden die zijn verwijderd van CANON iMAGE GATEWAY, niet meer bekijken.
- Om verzonden beelden te bekijken, dient u eerst instellingen voor beeldsynchronisatie in te stellen zodat u beelden op uw smartphone kunt bekijken en downloaden.



- Voor informatie over functies van Canon Online Photo Album raadpleegt u de Help bij Canon Online Photo Album.

## Een smartphone gebruiken om camerabeelden te bekijken en de camera te bedienen

Met de speciale smartphoneapp Camera Connect kunt u het volgende doen.

- Door beelden op de smartphone bladeren en ze op de smartphone opslaan
- Beelden op de camera geotaggen (📖 135)
- Opnamen maken op afstand (📖 136)



- Om beelden op de smartphone te kunnen bekijken, moeten vooraf privacyinstellingen worden geconfigureerd (📖 116, 📖 137).

## Beelden op de camera geotaggen

GPS-gegevens die zijn vastgelegd op een smartphone met de speciale toepassing Camera Connect, kunnen worden toegevoegd aan beelden op de camera. Beelden worden gelabeld met informatie, waaronder de breedtegraad, lengtegraad en hoogte.



- Voordat u opnamen maakt, zorgt u ervoor dat de datum en tijd en uw eigen tijdzone correct zijn ingesteld, zoals wordt beschreven bij “De datum en tijd instellen” (📖 20). Volg ook de stappen bij “Wereldklok” (📖 140) om eventuele opnamebestemmingen in andere tijdzones aan te geven.
- Met behulp van de locatiegegevens die als geotag aan uw foto's of films zijn toegevoegd, kunnen andere mensen u herkennen of uw locatie bepalen. Wees voorzichtig als u deze beelden met anderen deelt, bijvoorbeeld als u beelden online plaatst waar vele anderen ze kunnen bekijken.

Vóór gebruik

Basishandleiding

Handleiding voor gevorderden

Basishandleidingen van de camera

Auto-modus/Modus Hybride automatisch

Andere opnamestanden

P-modus

Tv-, Av- en M-modus

Af speelmodus

Wi-Fi-functies

Menu Instellingen

Accessoires

Bijlage

Index



## Opnamen maken op afstand

Terwijl u een opnamescherm bekijkt op uw smartphone, kunt u de smartphone gebruiken om op afstand een opname te maken.

### 1 Selecteer een opnamemodus.

- Draai aan het programmakeuzewiel om **[P]**, **[Tv]**, **[Av]** of **[M]** te selecteren als modus.

### 2 Zet de camera vast.

- Zodra er begonnen wordt met opnamen maken op afstand, wordt de lens van de camera uitgeschoven. De camera kan ook verplaatst worden door lensbewegingen als gevolg van zoomen. Om de camera stil te houden, plaatst u deze op een statief of neemt u andere maatregelen.

### 3 Verbind de camera en de smartphone (116).

- Kies [Ja] in de privacyinstellingen.

### 4 Selecteer opnamen maken op afstand.

- Selecteer opnamen maken op afstand in Camera Connect op de smartphone.
- De lens van de camera wordt uitgeschoven. Druk niet in de buurt van de lens en zorg ervoor dat er geen voorwerpen in de weg van de lens zitten.
- Zodra de camera klaar is voor opnamen maken op afstand, wordt een livebeeld van de camera weergegeven op de smartphone.

- Er wordt dan een bericht weergegeven op de camera en alle bedieningsfuncties worden uitgeschakeld. De ON/OFF-knop kan wel worden ingedrukt.

### 5 Maak de opname.

- Gebruik de smartphone om een opname te maken.



- De modus **[P]** wordt ingesteld indien geen opnamen worden gemaakt in de modus **[P]**, **[Tv]**, **[Av]** of **[M]**. Sommige FUNC.- en MENU-instellingen die u vooraf hebt geconfigureerd, kunnen echter automatisch worden aangepast.
- Filmopnamen maken is niet beschikbaar.



- Eventuele schokkerige bewegingen die op de smartphone worden getoond en die het gevolg zijn van de verbindingkwaliteit, hebben geen invloed op vastgelegde beelden.
- Er worden geen AF-kaders weergegeven. Maak een testfoto om de scherpstelling te controleren.
- Vastgelegde beelden worden niet overgebracht naar de smartphone. Gebruik de smartphone om door beelden te bladeren en vanaf de camera te importeren.

Vóór gebruik

Basishandleiding

Handleiding voor gevorderden

Basishandleidingen van de camera

Auto-modus/Modus Hybride automatisch

Andere opnamestanden

P-modus

Tv-, Av- en M-modus

Af speelmodus

Wi-Fi-functies

Menu Instellingen

Accessoires

Bijlage

Index





## Wi-Fi-instellingen bewerken of wissen

U kunt Wi-Fi-instellingen als volgt bewerken of wissen.

### Verbindingsinformatie bewerken



#### 1 Open het Wi-Fi-menu en kies een apparaat dat u wilt bewerken.

- Druk op de knop [F7].
- Druk op de knoppen [▲][▼][◀][▶] of draai aan de knop [OK] om het pictogram te selecteren van een apparaat dat u wilt bewerken. Druk vervolgens op de knop [OK].



#### 2 Kies [Apparaat bewerken].

- Druk op de knoppen [▲][▼] of draai aan de knop [OK] om [Apparaat bewerken] te selecteren en druk vervolgens op de knop [OK].



#### 3 Kies het apparaat dat u wilt bewerken.

- Druk op de knoppen [▲][▼] of draai aan de knop [OK] om het apparaat te selecteren dat u wilt bewerken. Druk vervolgens op de knop [OK].

#### 4 Kies het item dat u wilt bewerken.

- Druk op de knoppen [▲][▼] of draai aan de knop [OK] om het item te selecteren dat u wilt bewerken. Druk vervolgens op de knop [OK].
- Welke items u kunt wijzigen, hangt af van het apparaat of de service.

Configureerbare items	Verbinding				
					Web-services
[Bijnaam apparaat veranderen] (137)	○	○	○	○	–
[Instell. tonen] (116)	–	○	–	–	–
[Verbindingsinfo wissen] (137)	○	○	○	○	–

○ : Configureerbaar – : Niet configureerbaar

### De bijnaam van een apparaat wijzigen

U kunt de bijnaam van het apparaat (weergavenaam) die op de camera wordt weergegeven, wijzigen.

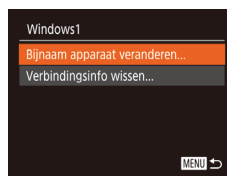

- Voer stap 4 bij “Verbindingsinformatie bewerken” (137) uit, kies [Bijnaam apparaat veranderen] en druk op de knop [OK].
- Selecteer het invoerveld en druk op de knop [OK]. Gebruik het weergegeven toetsenbord om een nieuwe bijnaam in te voeren (30).

### Verbindingsinformatie wissen

U kunt verbindinginformatie (over apparaten waarmee u verbinding hebt gemaakt) als volgt wissen.

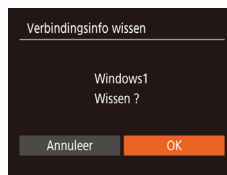

- Voer stap 4 bij “Verbindingsinformatie bewerken” (137) uit, kies [Verbindingsinfo wissen] en druk op de knop [OK].
- Als [Wissen ?] verschijnt, drukt u op de knoppen [◀][▶] of draait u aan de knop [OK] om [OK] te selecteren. Druk vervolgens op de knop [OK].
- De verbindinginformatie wordt gewist.

Vóór gebruik
Basishandleiding
Handleiding voor gevorderden
Basishandleidingen van de camera
Auto-modus/Modus Hybride automatisch
Andere opnamestanden
P-modus
Tv-, Av- en M-modus
Afspeelmodus
Wi-Fi-functies
Menu Instellingen
Accessoires
Bijlage
Index



## De bijnaam van het apparaat wijzigen

U kunt de bijnaam van de camera die op het aangesloten apparaat wordt weergegeven, wijzigen.



### 1 Kies [Inst. draadloze communicatie].

- Druk op de knop [MENU] en kies [Inst. draadloze communicatie] op het tabblad [📶] (📖29).

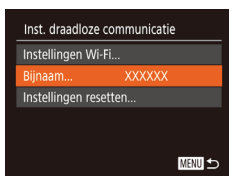

### 2 Selecteer [Bijnaam].

- Druk op de knoppen [▲][▼] of draai aan de knop [🌀] om [Bijnaam] te selecteren. Druk vervolgens op de knop [📶] (📖29).



### 3 Wijzig de bijnaam van het apparaat.

- Druk op de knop [📶]. Gebruik het weergegeven toetsenbord om een nieuwe bijnaam in te voeren (📖30).



- Er wordt een bericht weergegeven als de bijnaam die u invoert, met een symbool of spatie begint. Druk op de knop [📶] en voer een andere bijnaam in.
- Wanneer u voor het eerst de Wi-Fi-functie gebruikt en het scherm [Bijnaam apparaat] wordt weergegeven, selecteert u het veld en drukt u op [📶] om het toetsenbord weer te geven. Vervolgens kunt u een bijnaam invoeren.

## De standaardinstellingen voor Wi-Fi herstellen

Zet de standaardinstellingen van Wi-Fi terug als u niet meer eigenaar bent van de camera of als u deze weggooit.

Door de Wi-Fi-instellingen te resetten worden ook alle instellingen voor webservices gewist. Als u deze optie wilt gebruiken, moet u zeker weten dat u alle Wi-Fi-instellingen wilt resetten.

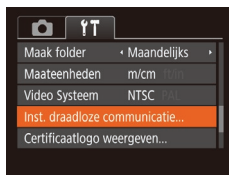

### 1 Kies [Inst. draadloze communicatie].

- Druk op de knop [MENU] en kies [Inst. draadloze communicatie] op het tabblad [📶] (📖29).



### 2 Kies [Instellingen resetten].

- Druk op de knoppen [▲][▼] of draai aan de knop [🌀] om [Instellingen resetten] te selecteren. Druk vervolgens op de knop [📶].

### 3 Herstel de standaardinstellingen.

- Druk op de knoppen [◀][▶] of draai aan de knop [🌀] om [OK] te selecteren. Druk vervolgens op de knop [📶].
- De standaardinstellingen van Wi-Fi zijn nu gereset.



- Om andere standaardinstellingen te resetten (behalve Wi-Fi), kiest u [Reset alle] op het tabblad [📶] (📖145).

Vóór gebruik

Basishandleiding

Handleiding voor gevorderden

Basishandleidingen van de camera

Auto-modus/Modus Hybride automatisch

Andere opnamestanden

P-modus

Tv-, Av- en M-modus

Afspeelmodus

Wi-Fi-functies

Menu Instellingen

Accessoires

Bijlage



Index



# Menu Instellingen

Basisfuncties van de camera aanpassen voor meer gebruiksgemak

## Basisfuncties van de camera aanpassen

Basisfuncties van de camera worden ingesteld op het tabblad  van het MENU . Voor meer gebruiksgemak kunt u handige en veelgebruikte functies naar wens aanpassen.



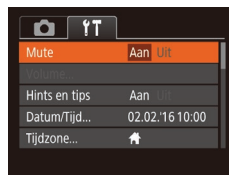

### Camerageluiden dempen

U dempt camerageluiden en films als volgt.



- Selecteer [Mute] en kies vervolgens [Aan].



- U kunt de camerageluiden ook dempen door de knop  ingedrukt te houden terwijl u de camera inschakelt.
- Als u de camerageluiden dempt worden films afgespeeld zonder geluid . Om films weer af te spelen met geluid, drukt u op de knop . Pas het volume naar wens aan met de knoppen .

Vóór gebruik

Basishandleiding

Handleiding voor gevorderden

Basishandleidingen van de camera

Auto-modus/Modus Hybride automatisch

Andere opnamestanden

P-modus

Tv-, Av- en M-modus

Afspeelmodus

Wi-Fi-functies

Menu Instellingen

Accessoires

Bijlage

Index



## Het volume aanpassen

U past het volume van afzonderlijke camerageluiden als volgt aan.

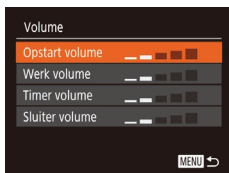

- Selecteer [Volume] en druk op de knop [MUTE].
- Kies een item en druk op de knoppen [◀][▶] om het volume aan te passen.

## Hints en tips verbergen

Er verschijnen normaal gesproken hints en tips wanneer u items kiest in FUNC. (1628) of MENU (1629). U kunt deze informatie desgewenst uitschakelen.

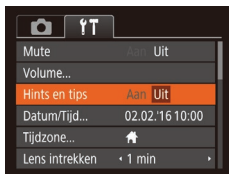

- Selecteer [Hints en tips] en selecteer [Uit].

## Datum en tijd

Wijzig de datum en tijd als volgt.



- Selecteer [Datum/Tijd] en druk op de knop [MUTE].
- Druk op de knoppen [◀][▶] om een optie te kiezen en wijzig vervolgens de instelling door op de knoppen [▲][▼] te drukken of aan de knop [ROTEEREN] te draaien.

## Wereldklok

Als u in het buitenland bent en wilt dat uw foto's de juiste lokale tijd en datum krijgen, moet u gewoon uw bestemming van tevoren registreren en naar die tijdzone overschakelen. Deze handige functie maakt het onnodig om de datum/tijd-instelling handmatig te wijzigen. Voordat u de wereldklok gebruikt, moet u de datum en tijd in uw tijdzone thuis instellen, zoals wordt beschreven in "De datum en tijd instellen" (1620).

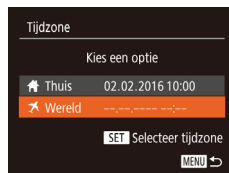

### 1 Geef uw bestemming op.

- Selecteer [Tijdzone] en druk op de knop [MUTE].
- Druk op de knoppen [▲][▼] of draai aan de knop [ROTEEREN] om [X] Wereld] te kiezen. Druk vervolgens op de knop [MUTE].
- Druk op de knoppen [◀][▶] om de bestemming te selecteren.
- Om de zomertijd in te stellen (normale tijd plus 1 uur), kiest u [Zomer] door op de knoppen [▲][▼] te drukken of door aan de knop [ROTEEREN] te draaien. Kies vervolgens [Zomer] door op de knoppen [◀][▶] te drukken.
- Druk op de knop [MUTE].

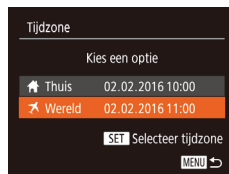

### 2 Schakel over naar de tijdzone van uw bestemming.

- Druk op de knoppen [▲][▼] of draai aan de knop [ROTEEREN] om [X] Wereld] te kiezen. Druk vervolgens op de knop [MENU].
- [X] verschijnt nu op het opnamescherm (166).



- Als u in de modus [X] de datum of tijd wijzigt (1620), worden de datum en tijd voor de optie [Thuis] automatisch bijgewerkt.

Vóór gebruik

Basishandleiding

Handleiding voor gevorderden

Basishandleidingen van de camera

Auto-modus/Modus Hybride automatisch

Andere opnamestanden

P-modus

Tv-, Av- en M-modus

Afspeelmodus

Wi-Fi-functies

Menu Instellingen

Accessoires

Bijlage

Index



## Timing voor het intrekken van de lens

Nadat u op de knop [ ] hebt gedrukt in de opnamemodus (165) wordt om veiligheidsredenen na ongeveer een minuut de lens ingetrokken. Als u wilt dat de lens direct wordt ingetrokken nadat u op de knop [ ] drukt, stelt u de tijdsduur voor het intrekken in op [0 sec.].



- Selecteer [Lens intrekken] en selecteer vervolgens [0 sec.].

## Eco-modus gebruiken

Met deze functie kunt u batterijvermogen sparen in de opnamemodus. Wanneer de camera niet in gebruik is, wordt het scherm snel donker om het batterijverbruik te beperken.



### 1 Configureer de instelling.

- Kies [Eco-modus] en vervolgens [Aan].
- [ECO] verschijnt nu op het opnamescherm (166).
- Het scherm wordt donkerder wanneer de camera gedurende ongeveer twee seconden niet wordt gebruikt. Daarna gaat het scherm na ongeveer tien seconden uit. De camera wordt na ongeveer drie minuten inactiviteit uitgeschakeld.

## 2 Maak de opname.

- Als het scherm is uitgeschakeld maar de lens nog niet is ingetrokken, kunt u het scherm weer inschakelen en gereedmaken voor het maken van opnamen door de ontspanknop half in te drukken.

## De spaarstand aanpassen

U kunt desgewenst de timing voor het automatisch uitschakelen van de camera en het scherm (respectievelijk Automatisch Uit en Display uit) aanpassen (126).



- Selecteer [Sparstand] en druk op de knop [ ].
- Nadat u een item hebt geselecteerd, drukt u op de knoppen [ ]/[ ] om dit item aan te passen.



- Om de batterij te sparen, kiest u gewoonlijk [Aan] voor [Automatisch Uit] en [1 min] of minder voor [Display uit].



- De instelling van [Display uit] wordt ook toegepast als u [Automatisch Uit] instelt op [Uit].
- Deze energiebesparende functies zijn niet beschikbaar wanneer u Eco-modus (141) op [Aan] hebt gezet.

Vóór gebruik

Basishandleiding

Handleiding voor gevorderden

Basishandleidingen van de camera

Auto-modus/Modus Hybride automatisch

Andere opnamestanden

P-modus

Tv-, Av- en M-modus

Afspeelmodus

Wi-Fi-functies

Menu Instellingen

Accessoires

Bijlage

Index



## Schermhelderheid

Pas de helderheid van het scherm als volgt aan.



- Selecteer [Displayheldrh.] en druk vervolgens op de knoppen [◀][▶] om de helderheid aan te passen.



- Voor maximale helderheid houdt u de knop [INFO] minstens een seconde ingedrukt terwijl het opnamescherm wordt weergegeven of wanneer de enkelvoudige weergave is ingeschakeld. (Hiermee negeert u de instelling van [Displayheldrh.] op het tabblad [INFO].) Druk nogmaals minstens een seconde op de knop [INFO] of herstart de camera om de oorspronkelijke helderheid van het scherm te herstellen.

## Het opstartscherm verbergen

U kunt desgewenst het opstartscherm dat normaal verschijnt wanneer u de camera inschakelt, deactiveren.



- Selecteer [Opstart scherm] en selecteer vervolgens [Uit].

## Geheugenkaarten formatteren

Voordat u een nieuwe geheugenkaart of een geheugenkaart die is geformatteerd in een ander apparaat gaat gebruiken, moet u de kaart formatteren met deze camera.

Bij het formatteren worden alle gegevens op de geheugenkaart verwijderd. Voordat u gaat formatteren, kopieert u eerst de beelden van de geheugenkaart naar een computer, of stelt u de beelden op een andere manier veilig.

### 1 Open het scherm [Formatteren].

- Selecteer [Formatteren] en druk op de knop [OK].

### 2 Kies [OK].

- Druk op de knoppen [◀][▶] of draai aan de knop [OK] om [OK] te selecteren. Druk vervolgens op de knop [OK].



### 3 Formateer de geheugenkaart.

- Om het formatteren te starten, drukt u op de knoppen [▲][▼] of draait u aan de knop [OK] om [OK] te selecteren. Druk daarna op de knop [OK].
- Als het formatteren is voltooid, verschijnt de melding [Geheugenkaart is geformatteerd]. Druk op de knop [OK].

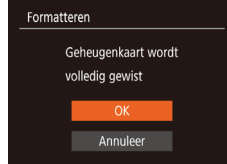

- Door het formatteren van de geheugenkaart of het wissen van de gegevens op de geheugenkaart wordt alleen de bestands-beheer informatie op de kaart gewijzigd. Hiermee wordt dus niet de volledige inhoud gewist. Wees voorzichtig wanneer u geheugenkaarten weggooit of overdraagt. Tref voorzorgsmaatregelen om te voorkomen dat persoonlijke informatie wordt verspreid, bijvoorbeeld door de kaart fysiek te vernietigen,

Vóór gebruik

Basishandleiding

Handleiding voor gevorderden

Basishandleidingen van de camera

Auto-modus/Modus Hybride automatisch

Andere opnamestanden

P-modus

Tv-, Av- en M-modus

Afspeelmodus

Wi-Fi-functies

Menu Instellingen

Accessoires

Bijlage

Index





- De totale capaciteit van de geheugenkaart die bij het formatteren wordt weergegeven op het scherm, kan minder zijn dan de aangegeven capaciteit.

## Low Level Format

Voer een Low Level Format uit in de volgende gevallen: [Geheugenkaart fout] wordt weergegeven, de camera functioneert niet goed, beelden op de kaart worden trager gelezen of opgeslagen, het maken van continue opnamen gaat langzamer of het opnemen van een film wordt plotseling afgebroken. Bij een Low Level Format worden alle gegevens op de geheugenkaart gewist. Voordat u een Low Level Format uitvoert, kopieert u eerst de beelden van de geheugenkaart naar een computer, of stelt u de beelden op een andere manier veilig.



- Druk op het scherm in stap 2 van “Geheugenkaarten formatteren” (142) op de knoppen [▲][▼] of draai aan de knop [●] om [Low Level Format] te kiezen. Druk daarna op de knoppen [◀][▶] om deze optie te kiezen. Het pictogram [✓] wordt weergegeven.
- Voer de stappen 2–3 in “Geheugenkaarten formatteren” (142) uit om door te gaan met het formatteren.



- Een Low Level Format duurt langer dan “Geheugenkaarten formatteren” (142), omdat de gegevens in alle opslaggebieden van de geheugenkaart worden gewist.
- U kunt een Low Level Format van een geheugenkaart annuleren door [Stop] te selecteren. In dat geval zijn de gegevens gewist maar kunt u de geheugenkaart normaal blijven gebruiken.

## Bestandsnummering

Uw opnamen worden automatisch opeenvolgend genummerd (0001–9999) en opgeslagen in mappen die elk maximaal 2.000 opnamen kunnen bevatten. U kunt de toewijzing van de bestandsnummers wijzigen.



- Selecteer [Bestandnr.] en kies een optie.

Continu	Ook als u een andere geheugenkaart gebruikt, worden de beelden opeenvolgend genummerd totdat u een opname maakt en opslaat met het nummer 9999.
Auto reset	Als u een andere geheugenkaart gebruikt of een nieuwe map maakt, begint de bestandsnummering weer bij 0001.



- Ongeacht welke optie u bij deze instelling selecteert, kunnen de opnamen opeenvolgend worden genummerd na het laatste nummer van bestaande beelden, als u een andere geheugenkaart in de camera plaatst. Als u opnamen wilt opslaan met nummers vanaf 0001, gebruikt u een lege of geformateerde (142) geheugenkaart.

Vóór gebruik

Basishandleiding

Handleiding voor gevorderden

Basishandelingen van de camera

Auto-modus/Modus Hybride automatisch

Andere opnamestanden

P-modus

Tv-, Av- en M-modus

Af speelmodus

Wi-Fi-functies

Menu Instellingen

Accessoires

Bijlage

Index



## Beelden opslaan op datum

U kunt beelden opslaan in mappen die elke maand worden gemaakt, maar u kunt de camera ook mappen laten maken voor elke dag waarop u opnamen maakt.



- Selecteer [Maak folder] en selecteer vervolgens [Dagelijks].
- Beelden worden nu opgeslagen in mappen die op de opnamedatum worden gemaakt.

## Metrische/niet-metrische weergave

Desgewenst kunt u de maateenheden, die op de zoombalk (32), de MF-indicator (75) en op andere plaatsen worden weergegeven, wijzigen van m/cm in ft/in.



- Selecteer [Maateenheden] en selecteer vervolgens [ft/in].

## Certificatielogo's controleren

Sommige logo's voor certificatievereisten waaraan de camera voldoet, kunnen op het scherm worden bekeken. Andere certificatielogo's staan in deze handleiding afgedrukt, op de verpakking van de camera, of op de camerabehuizing.



- Selecteer [Certificatielogo weergeven] en druk op de knop [MENU].

## Weergavetaal

U kunt de weergavetaal desgewenst wijzigen.



- Selecteer [Taal] en druk op de knop [MENU].
- Druk op de knoppen [◀] [▶] [▲] [▼] of draai aan de knop [ROTEER] om een taal te selecteren. Druk vervolgens op de knop [MENU].



- U kunt het scherm [Taal] ook openen in de afspeelmodus door de knop [MENU] ingedrukt te houden en meteen op de knop [MENU] te drukken.

Vóór gebruik

Basishandleiding

Handleiding voor gevorderden

Basishandleidingen van de camera

Auto-modus/Modus Hybride automatisch

Andere opnamestanden

P-modus

Tv-, Av- en M-modus

Afspeelmodus

Wi-Fi-functies

Menu Instellingen

Accessoires

Bijlage

Index

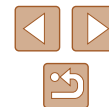



## Andere instellingen aanpassen

U kunt ook de volgende instellingen aanpassen op het tabblad [🔧].

- [Video Systeem] (📖148)
- [Inst. draadloze communicatie] (📖112)

## Standaardinstellingen van de camera herstellen

Als u per ongeluk een instelling hebt gewijzigd, kunt u de standaardinstellingen van de camera herstellen.



### 1 Open het scherm [Reset alle].

- Selecteer [Reset alle] en druk op de knop [🏠].

### 2 Herstel de standaardinstellingen.

- Druk op de knoppen [◀][▶] of draai aan de knop [🏠] om [OK] te selecteren. Druk vervolgens op de knop [🏠].
- De standaardinstellingen zijn nu hersteld.



- De volgende functies worden niet hersteld naar de standaardinstellingen.
  - Informatie die met Gezichts-ID is vastgelegd (📖45)
  - [🔧]-tabbladinstellingen [Datum/Tijd] (📖140), [Tijdzone] (📖140), [Taal] (📖144) en [Video Systeem] (📖148)
  - De gegevens voor een aangepaste witbalans die u hebt vastgelegd (📖73)
  - Opnamemodus gekozen in [SCN] (📖59).
  - Filmmodus (📖66)
  - Instellingen Wi-Fi (📖112)

Vóór gebruik

Basishandleiding

Handleiding voor gevorderden

Basishandleidingen van de camera

Auto-modus/Modus Hybride automatisch

Andere opnamestanden

P-modus

Tv-, Av- en M-modus

Af speelmodus

Wi-Fi-functies

Menu Instellingen

Accessoires

Bijlage

Index



# Accessoires

Haal meer uit uw camera met optionele Canon-accessoires en andere apart verkrijgbare, compatibele accessoires

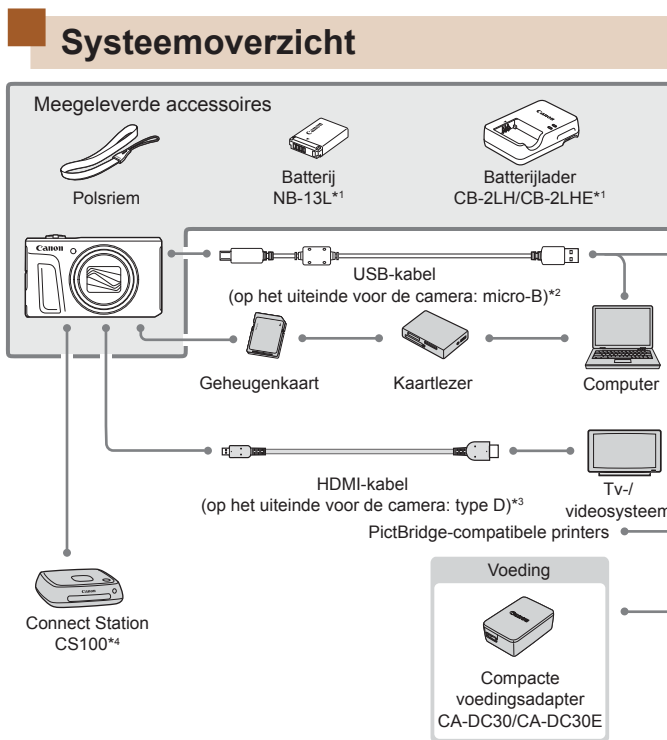

- \*1 Ook afzonderlijk verkrijgbaar.
- \*2 Er is ook een origineel Canon-accessoire beschikbaar (interfacekabel IFC-600PCU).
- \*3 Gebruik een in de winkel verkrijgbare kabel die niet langer is dan 2,5 m.
- \*4 Gebruik de nieuwste firmware.

- Vóór gebruik
- Basishandleiding
- Handleiding voor gevorderden
  - Basishandleidingen van de camera
  - Auto-modus/Modus Hybride automatisch
  - Andere opnamestanden
  - P-modus
  - Tv-, Av- en M-modus
  - Afspeelmodus
  - Wi-Fi-functies
  - Menu Instellingen
  - Accessoires
  - Bijlage
- Index



### Gebruik van originele Canon-accessoires wordt aanbevolen.

Dit product is ontworpen om een uitstekende prestatie neer te zetten wanneer het wordt gebruikt in combinatie met accessoires van het merk Canon. Canon is niet aansprakelijk voor eventuele schade aan dit product en/of ongelukken zoals brand, enzovoort, die worden veroorzaakt door de slechte werking van accessoires van een ander merk (bijvoorbeeld lekkage en/of explosie van een batterij). Houd er rekening mee dat deze garantie niet van toepassing is op reparaties die voortvloeien uit een slechte werking van accessoires die niet door Canon zijn vervaardigd, hoewel u dergelijke reparaties wel tegen betaling kunt laten uitvoeren.

## Optionele accessoires

De volgende camera-accessoires worden apart verkocht. De verkrijgbaarheid varieert per gebied, en sommige accessoires zijn wellicht niet meer verkrijgbaar.

### Voedingen

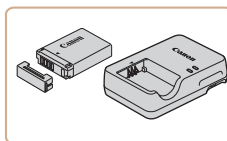

#### Batterij NB-13L

- Oplaadbare lithium-ionbatterij

#### Batterijlader CB-2LH/CB-2LHE

- Lader voor batterij NB-13L



- De batterijlader kan worden gebruikt in gebieden met een wisselspanning van 100–240 V (50/60 Hz).
- Als de stekker niet in het stopcontact past, moet u een geschikte stekkeradapter gebruiken. Gebruik geen elektrische transformator die is bedoeld voor op reis, omdat deze de batterij kan beschadigen.
- Het bericht [Communicatiefout met accu] wordt weergegevens als u een batterij gebruikt die niet van het merk Canon is. Een reactie van de gebruiker is dan noodzakelijk. Houd er rekening mee dat Canon niet aansprakelijk is voor eventuele schade die ontstaat door ongelukken, zoals slechte werking of brand, die worden veroorzaakt door het gebruik van batterijen van een ander merk.



- De batterij is voorzien van een handig klepje dat u kunt bevestigen om zo de batterijstatus in een oogopslag te kunnen zien. Bevestig het klepje zo dat ▲ zichtbaar is op een opgeladen batterij en ▲ niet zichtbaar is op een niet-opgeladen batterij.

Vóór gebruik

Basishandleiding

Handleiding voor gevorderden

Basishandleidingen van de camera

Auto-modus/Modus Hybride automatisch

Andere opnamestanden

P-modus

Tv-, Av- en M-modus

Afspeelmodus

Wi-Fi-functies

Menu Instellingen

Accessoires

Bijlage

Index



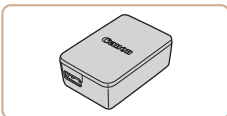

### Compacte voedingsadapter CA-DC30/CA-DC30E

- Plaats de bijgeleverde batterij in de camera om deze op te laden. Interfacekabel IFC-600PCU (afzonderlijk verkrijgbaar) is nodig om de adapter op de camera aan te sluiten.

## Overige accessoires

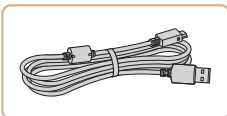

### Interfacekabel IFC-600PCU

- Om de camera op een computer of printer aan te sluiten.

## Printers

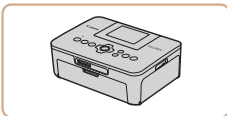

### PictBridge-compatibele printers van Canon

- Zelfs zonder een computer te gebruiken, kunt u beelden afdrucken door de camera rechtstreeks aan te sluiten op een printer. Ga voor meer informatie naar een Canon-verkoper bij u in de buurt.

## Foto-opslag



### Connect Station CS100

- Een mediahub waarmee u beelden kunt opslaan, bekijken op een aangesloten tv, draadloos afdrucken op een printer die Wi-Fi ondersteunt, delen op internet en meer.

## Optionele accessoires gebruiken

► Foto's ► Films

## Afspelen op een tv

► Foto's ► Films

Als u de camera aansluit op een televisie, kunt u uw opnamen bekijken op een groter scherm. Raadpleeg de handleiding van de tv voor meer informatie over de aansluiting en over het wijzigen van de ingangen.



- Sommige gegevens worden mogelijk niet weergegeven als u beelden bekijkt op een tv (167).

## Afspelen op een hdtv

► Foto's ► Films

U kunt uw foto's weergeven op een tv door de camera aan te sluiten op een hdtv met een in de winkel verkrijgbare HDMI-kabel (maximaal 2,5 meter met een type D-aansluiting aan de kant van de camera). Films die zijn opgenomen met een beeldkwaliteit van [FHD 60P], [FHD 60P] of [HD 60P] kunnen in HD-kwaliteit worden bekeken.

**1 Zorg dat de camera en de tv zijn uitgeschakeld.**

**2 Sluit de camera aan op de tv.**

- Steek de kabelstekker volledig in de HDMI-aansluiting van de tv zoals weergegeven.

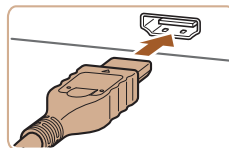

Vóór gebruik

Basishandleiding

Handleiding voor gevorderden

Basishandleidingen van  
de camera

Auto-modus/Modus Hybride  
automatisch

Andere opnamestanden

P-modus

Tv-, Av- en M-modus

Af speelmodus

Wi-Fi-functies

Menu Instellingen

Accessoires

Bijlage

Index



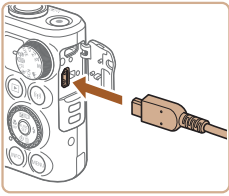

- Open het klepje van de camera-aansluiting en steek de kabelstekker er volledig in.

### 3 Zet de tv aan en stel deze in op externe invoer.

- Stel de tv-ingang in op de externe ingang waarop u in stap 2 de kabel hebt aangesloten.



### 4 Schakel de camera in.

- Druk op de knop [▶] om de camera aan te zetten.
- De camerabeelden worden nu weergegeven op de tv. (Het camerascherm blijft leeg.)
- Als u klaar bent, schakelt u de camera en de tv uit en verwijdt u daarna de kabel.



- De bedieningsgeluiden van de camera worden niet afgespeeld als de camera is aangesloten op een hdtv.

## De batterij plaatsen en opladen

Laad de batterij op door de bijgeleverde batterij te gebruiken in combinatie met een optionele compacte voedingsadapter CA-DC30/CA-DC30E en interfacekabel IFC-600PCU.

### 1 Plaats de batterij.

- Voer stap 1 bij “De batterij en uw (in de winkel verkrijgbare) geheugenkaart plaatsen” (18) uit om het klepje te openen.
- Plaats de batterij zoals beschreven bij stap 2 van “De batterij en uw (in de winkel verkrijgbare) geheugenkaart plaatsen” (19).
- Voer stap 3 bij “De batterij en uw (in de winkel verkrijgbare) geheugenkaart plaatsen” (19) uit om het klepje te sluiten.

### 2 Sluit de compacte voedingsadapter aan op de camera.

- Open het klepje terwijl de camera is uitgeschakeld (1). Houd de kleinste stekker van de interfacekabel (afzonderlijk verkrijgbaar) zoals getoond vast en steek de stekker helemaal in de aansluiting op de camera (2).
- Steek de grote stekker van de interfacekabel in de compacte voedingsadapter.

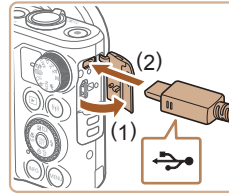

Vóór gebruik

Basishandleiding

Handleiding voor gevorderden

Basishandelingen van de camera

Auto-modus/Modus Hybride automatisch

Andere opnamestanden

P-modus

Tv-, Av- en M-modus

Af speelmodus

Wi-Fi-functies

Menu Instellingen

Accessoires

Bijlage

Index



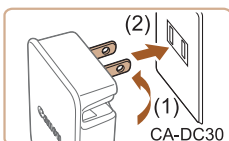

CA-DC30

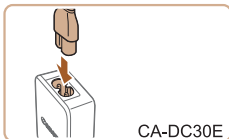

CA-DC30E

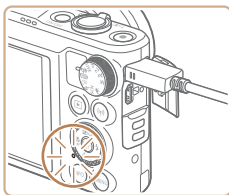

### 3 Laad de batterij op.

- CA-DC30: kantel de stekker naar buiten (1) en steek de compacte voedingsadapter in een stopcontact (2).
- CA-DC30E: sluit het netsnoer aan op de compacte voedingsadapter en steek het andere uiteinde in een stopcontact.
- Het opladen begint en het USB-oplaadlampje gaat branden.
- Zodra het opladen is voltooid, gaat het lampje uit.
- Haal de compacte voedingsadapter uit het stopcontact en haal de interfacekabel uit de camera.



- Laad de batterij niet langer dan 24 uur achtereen op, om de batterij te beschermen en in goede staat te houden.
- Wilt u een andere batterij opladen, haal dan eerst de interfacekabel uit de camera voordat u de batterij vervangt.



- Zie "Aantal opnamen/opnametijd, afspeeltijd" (178) voor meer informatie over de oplaadduur, het aantal opnamen en de opnametijd met een volledig opgeladen batterij.
- Zelfs terwijl de batterij aan het opladen is, kunt u beelden bekijken. Dit doet u door de camera aan te zetten en de afspeelmodus te openen (23). U kunt echter geen opnamen maken terwijl de batterij wordt opgeladen.
- Indien het USB-oplaadlampje niet gaat branden, haalt u de interfacekabel uit de camera en sluit u deze nogmaals aan.
- Opgeladen batterijen verliezen geleidelijk hun lading, ook als ze niet worden gebruikt. Laad de batterij op de dag dat u deze wilt gebruiken op, of vlak daarvoor.
- De lader kan worden gebruikt in gebieden met een wisselspanning van 100–240 V (50/60 Hz). Als de stekker niet in het stopcontact past, moet u een geschikte stekkeradapter gebruiken. Gebruik geen elektrische transformator die is bedoeld voor op reis, omdat deze de batterij kan beschadigen.

### ■ Een computer gebruiken om de batterij op te laden

U kunt de batterij ook opladen door de grote stekker van de interfacekabel aan te sluiten op de USB-poort van een computer bij stap 2 van "De batterij plaatsen en opladen" (149). Raadpleeg de computerhandleiding voor meer informatie over USB-aansluitingen op de computer.



- Opladen is niet mogelijk wanneer de camera is uitgeschakeld.
- Om de batterij op te kunnen laden, moet bij sommige computers een geheugenkaart in de camera zitten. Plaats de geheugenkaart in de camera (18) voordat u de kabel aansluit op de USB-poort van de computer.

Vóór gebruik

Basishandleiding

Handleiding voor gevorderden

Basishandleidingen van de camera

Auto-modus/Modus Hybride automatisch

Andere opnamestanden

P-modus

Tv-, Av- en M-modus

Afspeelmodus

Wi-Fi-functies

Menu Instellingen

Accessoires

Bijlage

Index



## De software gebruiken

Om de functies van de software te kunnen gebruiken, downloadt u de software van de website van Canon en installeert u deze op uw computer.

- CameraWindow
  - Importeer beelden naar uw computer
- Hulpprogramma voor beeldoverdracht
  - Stel Beeldsynchronisatie (133) in en ontvang beelden
- Kaart-hulpprogramma
  - Gebruik een kaart om GPS-informatie te bekijken die aan beelden is toegevoegd



- Als u beelden op een computer wilt bekijken en bewerken, gebruikt u vooraf geïnstalleerde of algemeen verkrijgbare software die compatibel is met de beelden die met de camera zijn gemaakt.

## Verbinding maken met een computer via een kabel

### De computeromgeving controleren

Voor uitgebreide informatie over systeemvereisten en compatibiliteit, inclusief ondersteuning door nieuwe besturingssystemen op de computers waarop de software wordt gebruikt, gaat u naar de website van Canon.

### De software installeren

Zie “De software installeren” (119) voor instructies om de software te installeren.

## Beelden opslaan op een computer

Met een USB-kabel (afzonderlijk verkrijgbaar, uiteinde voor de camera: micro-B) kunt u de camera aansluiten op de computer en beelden opslaan op de computer.

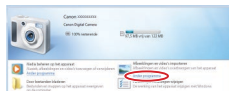
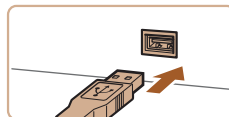
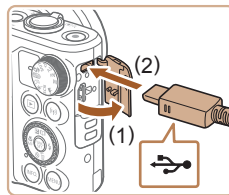

### 1 Sluit de camera aan op de computer.

- Open het klepje terwijl de camera is uitgeschakeld (1). Steek de kleinste stekker van de USB-kabel in de aangegeven richting helemaal in de aansluiting van de camera (2).

- Steek de grote stekker van de USB-kabel in de USB-poort van de computer. Raadpleeg de computerhandleiding voor meer informatie over USB-aansluitingen op de computer.

### 2 Zet de camera aan om CameraWindow te openen.

- Druk op de knop [▶] om de camera aan te zetten.
- Mac OS: CameraWindow wordt weergegeven als er een verbinding tot stand is gebracht tussen de camera en de computer.
- Windows: volg de onderstaande stappen.
- In het scherm dat wordt weergegeven, klikt u op de koppeling [ ] om het programma te wijzigen.

Vóór gebruik

Basishandleiding

Handleiding voor gevorderden

Basishandleidingen van de camera

Auto-modus/Modus Hybride automatisch

Andere opnamestanden

P-modus

Tv-, Av- en M-modus

Af speelmodus

Wi-Fi-functies

Menu Instellingen

Accessoires

Bijlage

Index



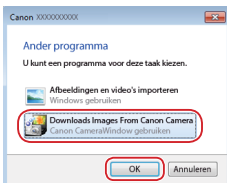

- Kies [Downloads Images From Canon Camera/Beelden van Canon-camera downloaden] en klik op [OK].



- Dubbelklik op .

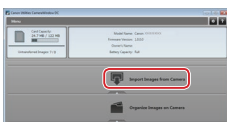

### 3 Beelden opslaan op de computer.

- Klik op [Import Images from Camera/ Beelden importeren van camera] en vervolgens op [Import Untransferred Images/Niet-verzonden afbeeldingen importeren].
- De beelden worden nu in afzonderlijke mappen op datum op de computer opgeslagen in de map Afbeeldingen.
- Wanneer de beelden zijn opgeslagen, sluit u CameraWindow en drukt u op de knop  om de camera uit te schakelen. Koppel vervolgens de kabel los.
- U kunt de beelden die u op een computer hebt opgeslagen, bekijken met vooraf geïnstalleerde of algemeen beschikbare software die compatibel is met de beelden die door met camera zijn gemaakt.



- Windows 7: als het scherm bij stap 2 niet wordt weergegeven, klikt u op het pictogram  in de taakbalk.
- Mac OS: als CameraWindow niet wordt weergegeven na stap 2, klikt u op het pictogram [CameraWindow] in het dock.
- U kunt uw camerabeelden zelfs zonder de software op uw computer opslaan door uw camera op de computer aan te sluiten, maar daarvoor gelden wel de volgende beperkingen.
  - Nadat u de camera hebt aangesloten op de computer, kan het enkele minuten duren voordat u beelden kunt openen.
  - Beelden die verticaal zijn opgenomen, worden mogelijk horizontaal opgeslagen.
  - Beveiligingsinstellingen voor beelden kunnen bij het opslaan van de beelden op de computer worden verwijderd.
  - Er kunnen bepaalde problemen ontstaan bij het opslaan van beelden of beeldgegevens, afhankelijk van de versie van het besturingssysteem, de gebruikte software of de grootte van de beeldbestanden.

Vóór gebruik

Basishandleiding

Handleiding voor gevorderden

Basishandleidingen van de camera

Auto-modus/Modus Hybride automatisch

Andere opnamestanden

P-modus

Tv-, Av- en M-modus

Afspeelmodus

Wi-Fi-functies

Menu Instellingen

Accessoires

Bijlage

Index

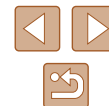



## Beelden afdrucken

► Foto's ► Films

U kunt uw foto's eenvoudig afdrucken door de camera aan te sluiten op een printer. Op de camera kunt u beelden opgeven voor afdrucken in serie, bestellingen bij fotozaken voorbereiden en bestellingen voorbereiden of beelden afdrucken voor fotoboeken.

Hier wordt een compacte fotoprinter van de Canon SELPHY CP-serie gebruikt als voorbeeld. Afhankelijk van de printer kunnen de weergegeven schermen en beschikbare functies verschillen. Lees ook de handleiding van de printer voor aanvullende informatie.

## Eenvoudig afdrucken

► Foto's ► Films

U kunt uw foto's afdrucken door de camera aan te sluiten op een PictBridge-compatibele printer met een USB-kabel (afzonderlijk verkrijgbaar, uiteinde voor de camera: micro-B).

### 1 Zorg dat de camera en de printer zijn uitgeschakeld.

### 2 Sluit de camera aan op de printer.

- Open het aansluitingenklepje. Houd de kleinste kabelstekker in de getoonde richting, en steek de stekker volledig in de aansluiting op de camera.
- Sluit de grote kabelstekker aan op de printer. Raadpleeg de handleiding van de printer voor meer informatie over de aansluiting.

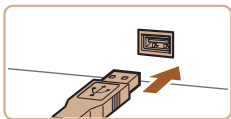
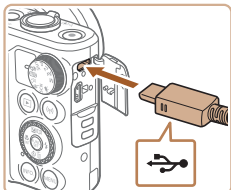

### 3 Schakel de printer in.



### 4 Schakel de camera in.

- Druk op de knop [▶] om de camera aan te zetten.

### 5 Selecteer een beeld.

- Druk op de knoppen [◀][▶] of draai aan de knop [⊙] om een beeld te selecteren.

### 6 Open het afdrukscherm.

- Druk op de knop [⊙], kies [Print] en druk nogmaals op de knop [⊙].

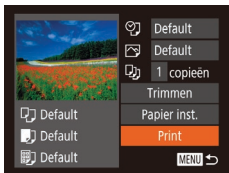

### 7 Druk het beeld af.

- Druk op de knoppen [▲][▼] of draai aan de knop [⊙] om [Print] te selecteren. Druk vervolgens op de knop [⊙].
- Het afdrucken start nu.
- Om andere beelden af te drukken, herhaalt u na het afdrucken de bovenstaande procedures vanaf stap 5.
- Wanneer u klaar bent met afdrucken, schakelt u de camera en de printer uit en verwijdert u de kabel.



- Zie "Printers" (148) voor PictBridge-compatibele printers van het merk Canon (afzonderlijk verkrijgbaar).

Vóór gebruik

Basishandleiding

Handleiding voor gevorderden

Basishandleidingen van de camera

Auto-modus/Modus Hybride automatisch

Andere opnamestanden

P-modus

Tv-, Av- en M-modus

Afspeelmodus

Wi-Fi-functies

Menu Instellingen

Accessoires

Bijlage

Index



## Afdrukinstellingen configureren

► Foto's ► Films

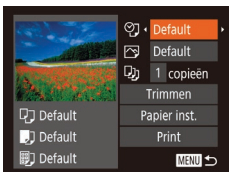

### 1 Open het afdrukscherm.

- Voer stap 1–6 bij “Eenvoudig afdrukken” (153) uit om dit scherm te openen.

### 2 Configureer de instellingen.

- Druk op de knoppen [▲][▼] of draai aan de knop [⊙] om een item te selecteren. Kies vervolgens een optie door op de knoppen [◀][▶] te drukken.

🖨️	Default	Hiermee worden de huidige printerinstellingen gebruikt.
	Datum	Hiermee worden de beelden afgedrukt met een datum.
	File No.	Hiermee worden de beelden afgedrukt met een bestandsnummer.
	Beiden	Hiermee worden de beelden afgedrukt met een datum en een bestandsnummer.
	Uit	–
📄	Default	Hiermee worden de huidige printerinstellingen gebruikt.
	Uit	–
	Aan	Hiermee wordt opname-informatie gebruikt om de afdrukinstellingen te optimaliseren.
	R-Ogen1	Hiermee worden rode ogen gecorrigeerd.
📄	Aantal exemplaren	Hiermee selecteert u het aantal af te drukken exemplaren.
Trimmen	–	Hiermee kunt u een beeldgebied opgeven dat u wilt afdrukken (154).
Papier inst.	–	Hiermee geeft u het papierformaat, de indeling en andere gegevens op (155).

## Beelden bijsnijden vóór het afdrukken

► Foto's ► Films

Als u vóór het afdrukken de beelden bijsnijdt, kunt u het gewenste beeldgebied afdrukken in plaats van het hele beeld.

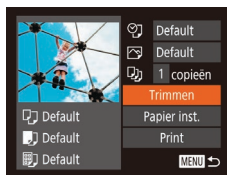

### 1 Selecteer [Trimmen].

- Voer eerst stap 1 bij “Afdrukinstellingen configureren” (154) uit om het afdrukscherm te openen, kies [Trimmen] en druk op de knop [⊙].
- Er verschijnt een kader voor bijsnijden dat het af te drukken beeldgebied aanduidt.

### 2 Pas het kader naar wens aan.

- Om de grootte van het kader te wijzigen, beweegt u de zoomknop.
- Als u het kader wilt verplaatsen, drukt u op de knoppen [▲][▼][◀][▶].
- Om het kader te draaien, drukt u op de knop [INFO].
- Als u klaar bent, drukt u op de knop [⊙].

### 3 Druk het beeld af.

- Voer stap 7 in “Eenvoudig afdrukken” (153) uit om af te drukken.



- Bijsnijden is wellicht niet mogelijk bij kleine beeldformaten of bij bepaalde verhoudingen.

Vóór gebruik

Basishandleiding

Handleiding voor gevorderden

Basishandleidingen van de camera

Auto-modus/Modus Hybride automatisch

Andere opnamestanden

P-modus

Tv-, Av- en M-modus

Afspeelmodus

Wi-Fi-functies

Menu Instellingen

Accessoires

Bijlage

Index

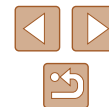

## Het papierformaat en de indeling selecteren vóór het afdrukken

► Foto's ► Films

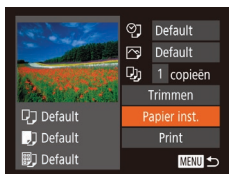

### 1 Selecteer [Papier inst.]

- Voer eerst stap 1 bij "Afdrukinstellingen configureren" (154) uit om het afdrukscherm te openen, kies [Papier inst.] en druk op de knop [OK].

### 2 Selecteer een papierformaat.

- Druk op de knoppen [▲][▼] of draai aan de knop [OK] om een optie te selecteren. Druk vervolgens op de knop [OK].

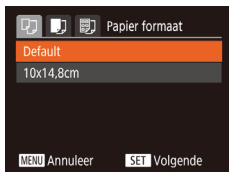

### 3 Selecteer een papiersoort.

- Druk op de knoppen [▲][▼] of draai aan de knop [OK] om een optie te selecteren. Druk vervolgens op de knop [OK].

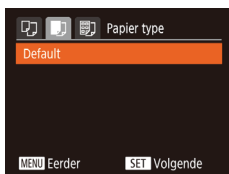

### 4 Selecteer een indeling.

- Druk op de knoppen [▲][▼] of draai aan de knop [OK] om een optie te selecteren.
- Wanneer u [N-plus] selecteert, drukt u op de knoppen [◀][▶] om het aantal beelden per vel op te geven.
- Druk op de knop [OK].



### 5 Druk het beeld af.

## Beschikbare indelingsopties

Default	Hiermee worden de huidige printerinstellingen gebruikt.
Randen	Hiermee worden de beelden afgedrukt met een lege ruimte eromheen.
Randloos	Hiermee maakt u randloze afdrucken.
N-plus	Hiermee geeft u het aantal beelden per vel op.
ID Foto	Hiermee drukt u foto's af voor identiteitsbewijzen. Alleen beschikbaar voor beelden met een resolutie L en een verhouding 4:3.
Vaste afm.	Hiermee wordt het afdrukformaat geselecteerd. Kies uit 90 x 130 mm, briefkaart of brede afdrucken.

## ID-foto's afdrukken

► Foto's ► Films

### 1 Selecteer [ID Foto]

- Voer stap 1–4 bij "Het papierformaat en de indeling selecteren vóór het afdrukken" (155) uit, kies [ID Foto] en druk op de knop [OK].

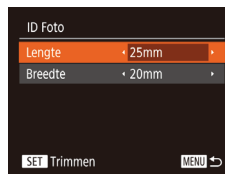

### 2 Selecteer de lengte van de lange en de korte zijde.

- Druk op de knoppen [▲][▼] of draai aan de knop [OK] om een item te selecteren. Om de lengte te kiezen, drukt u op de knoppen [◀][▶]. Druk vervolgens op de knop [OK].

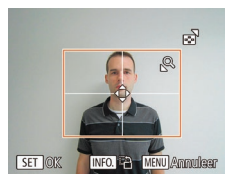

### 3 Selecteer het afdrukgebied.

- Voer stap 2 in "Beelden bijnijden vóór het afdrukken" (154) uit om het afdrukgebied te selecteren.

### 4 Druk het beeld af.

Vóór gebruik

Basishandleiding

Handleiding voor gevorderden

Basishandelingen van de camera

Auto-modus/Modus Hybride automatisch

Andere opnamestanden

P-modus

Tv-, Av- en M-modus

Afspeelmodus

Wi-Fi-functies

Menu Instellingen

Accessoires

Bijlage

Index



## Filmscènes afdrukken

► Foto's ► Films

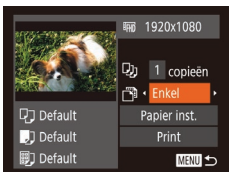

### 1 Open het afdruckscherm.

- Voer stap 1–6 bij "Eenvoudig afdrukken" (153) uit om een film te kiezen. Het scherm links wordt weergegeven.

### 2 Selecteer een afdrukmethode.

- Druk op de knoppen [▲][▼] of draai aan de knop [●] om [1] te kiezen. Druk vervolgens op de knoppen [◀][▶] om de afdrukmethode te kiezen.

### 3 Druk het beeld af.

## Afdrukopties voor films

Enkel	Hiermee wordt de huidige scène afgedrukt als een foto.
Reeks	Hiermee wordt een reeks scènes met een bepaald interval afgedrukt op een enkel vel papier. Als u [Onderschrift] instelt op [Aan], kunt u ook het mapnummer, bestandsnummer en de verstreken tijd voor het kader afdrukken.



- Om printen te onderbreken, drukt u op de knop [●]. Selecteer [OK] en druk vervolgens nogmaals op de knop [●].
- Het scherm bij stap 1 kan ook worden weergegeven met de volgende procedure: geef de filmscene weer die u wilt afdrukken met stap 2–5 bij "Bekijken" (87), druk op de knoppen [◀][▶] om [1] te selecteren in het filmbedieningspaneel en druk vervolgens op [●].

## Beelden toevoegen aan de printlijst (DPOF)

► Foto's ► Films

U kunt op de camera instellingen kiezen voor afdrukken in serie (158) en bestellingen bij fotozaken. Selecteer maximaal 998 beelden op een geheugenkaart en configureer de nodige instellingen, zoals het aantal exemplaren, als volgt. De afdrukinformatie die u op deze wijze voorbereidt, voldoet aan de DPOF-normen (Digital Print Order Format).

## Afdrukinstellingen configureren

► Foto's ► Films

U kunt de instellingen, zoals de afdrukindeling, toevoegen van datum of bestandsnummer, en de overige instellingen, als volgt opgeven. Deze instellingen worden toegepast op alle beelden in de printlijst.

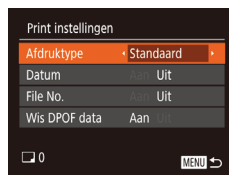

- Druk op de knop [MENU] en selecteer [Print instellingen] op het tabblad [1]. Selecteer en configureer de gewenste items (29).

Vóór gebruik

Basishandleiding

Handleiding voor gevorderden

Basishandelingen van de camera

Auto-modus/Modus Hybride automatisch

Andere opnamestanden

P-modus

Tv-, Av- en M-modus

Afspeelmodus

Wi-Fi-functies

Menu Instellingen

Accessoires

Bijlage

Index



Afdruktype	Standaard	Hiermee drukt u één foto per vel af.
	Index	Hiermee drukt u meerdere verkleinde beelden per vel af.
	Beiden	Hiermee worden zowel standaard- als indexformaten afgedrukt.
Datum	Aan	Hiermee worden de beelden afgedrukt met de opnamedatum.
	Uit	–
File No.	Aan	Hiermee worden de beelden afgedrukt met het bestandsnummer.
	Uit	–
Wis DPOF data	Aan	Alle instellingen voor printlijsten worden na het afdrukken verwijderd.
	Uit	–



- Sommige printers of fotozaken zijn wellicht niet in staat om alle DPOF-instellingen toe te passen bij het afdrukken.
- kan verschijnen op de camera om u te waarschuwen dat de geheugenkaart afdrukinstellingen bevat die zijn geconfigureerd op een andere camera. Als u de afdrukinstellingen wijzigt met deze camera, worden alle bestaande instellingen wellicht overschreven.



- Als u [Index] opgeeft, kunt u wellicht niet tegelijkertijd [Aan] kiezen voor zowel [Datum] als [File No.].
- Indexafdrukken zijn niet beschikbaar op sommige PictBridge-compatibele printers van het merk Canon (afzonderlijk verkrijgbaar).
- De datum wordt afgedrukt in een indeling die overeenkomt met de instelgegevens in [Datum/Tijd] op het tabblad (20).

## Afdrukinstellingen voor afzonderlijke beelden

► Foto's ► Films



### 1 Selecteer [Sel. beeld & aantal].

- Druk op de knop [MENU] en selecteer [Sel. beeld & aantal] op het tabblad . Druk vervolgens op de knop .

### 2 Selecteer een beeld.

- Druk op de knoppen [◀][▶] of draai aan de knop om een beeld te selecteren. Druk vervolgens op de knop .
- U kunt nu het aantal af te drukken exemplaren opgeven.
- Als u indexafdrukken opgeeft voor het beeld, wordt hierbij een pictogram geplaatst. Druk nogmaals op de knop om indexafdrukken te annuleren voor het beeld. wordt niet meer weergegeven.

### 3 Geef het aantal afdrukken op.

- Druk op de knoppen [▲][▼] of draai aan de knop om het aantal afdrukken op te geven (maximaal 99).
- Herhaal stap 2 en 3 om het afdrukken van andere beelden in te stellen en het aantal afdrukken van elk beeld op te geven.
- Voor indexafdrukken kunt u het aantal afdrukken niet instellen. U kunt alleen via stap 2 de af te drukken beelden selecteren.
- Als u klaar bent, drukt u op de knop [MENU] om terug te keren naar het menuscherm.



Vóór gebruik
Basishandleiding
Handleiding voor gevorderden
Basishandelingen van de camera
Auto-modus/Modus Hybride automatisch
Andere opnamestanden
P-modus
Tv-, Av- en M-modus
Afspeelmodus
Wi-Fi-functies
Menu Instellingen
Accessoires
Bijlage
Index



## Afdrukinstellingen voor een reeks beelden

► Foto's ► Films

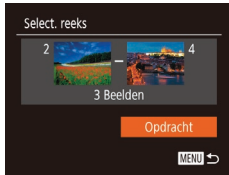

- Voer stap 1 bij “Afdrukinstellingen voor afzonderlijke beelden” (157) uit om [Select. reeks] te kiezen en druk op de knop [MENU].
- Voer de stappen 2–3 in “Een reeks selecteren” (97) uit om beelden op te geven.
- Druk op de knoppen [▲][▼] om [Opdracht] te kiezen en druk op de knop [MENU].

## Afdrukinstellingen voor alle beelden

► Foto's ► Films

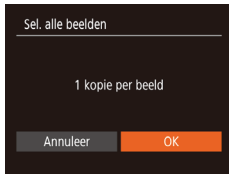

- Voer stap 1 bij “Afdrukinstellingen voor afzonderlijke beelden” (157) uit om [Sel. alle beelden] te kiezen en druk op de knop [MENU].
- Druk op de knoppen [◀][▶] of draai aan de knop [DISC] om [OK] te selecteren. Druk vervolgens op de knop [MENU].

## Alle beelden in de printlijst wissen



- Voer stap 1 bij “Afdrukinstellingen voor afzonderlijke beelden” (157) uit om [Wis alle selecties] te selecteren en druk op de knop [MENU].
- Druk op de knoppen [◀][▶] of draai aan de knop [DISC] om [OK] te selecteren. Druk vervolgens op de knop [MENU].

## Beelden afdrukken die zijn toegevoegd aan de printlijst (DPOF)

► Foto's ► Films



- Als er afbeeldingen aan de printlijst zijn toegevoegd ([156 – 158]), wordt dit scherm weergegeven wanneer u de camera aansluit op een PictBridge-compatibele printer. Druk op de knoppen [▲][▼] om [Print nu] te selecteren en druk vervolgens op de knop [MENU] om de beelden in de printlijst af te drukken.
- Elke DPOF-afdruktaak die u tijdelijk onderbreekt, wordt hervat bij het volgende beeld.

## Beelden toevoegen aan een fotoboek

► Foto's ► Films

U kunt fotoboeken instellen op de camera door maximaal 998 beelden te selecteren op een geheugenkaart en deze te importeren in de software op uw computer, waar ze in een aparte map worden opgeslagen. Deze functie is handig wanneer u online afgedrukte fotoboeken bestelt of wanneer u fotoboeken afdrukt op uw eigen printer.

## Een selectiemethode selecteren

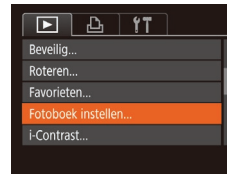

- Druk op de knop [MENU], selecteer [Fotoboek instellen] op het tabblad [▶] en bepaal hoe u de beelden wilt selecteren.

Vóór gebruik
Basishandleiding
Handleiding voor gevorderden
Basishandelingen van de camera
Auto-modus/Modus Hybride automatisch
Andere opnamestanden
P-modus
Tv-, Av- en M-modus
Afspeelmodus
Wi-Fi-functies
Menu Instellingen
Accessoires
Bijlage
Index

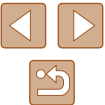



- [!] kan verschijnen op de camera om u te waarschuwen dat de geheugenkaart afdrুকinstellingen bevat die zijn geconfigureerd op een andere camera. Als u de afdrুকinstellingen wijzigt met deze camera, worden alle bestaande instellingen wellicht overschreven.

## Afzonderlijke beelden toevoegen

► Foto's ► Films



### 1 Selecteer [Selectie].

- Selecteer [Selectie] volgens de procedure bij "Een selectiemethode selecteren" (158) en druk op de knop [OK].

### 2 Selecteer een beeld.

- Druk op de knoppen [◀][▶] of draai aan de knop [OK] om een beeld te selecteren. Druk vervolgens op de knop [OK].
- [✓] wordt weergegeven.
- Druk nogmaals op de knop [OK] om het beeld te verwijderen uit het fotoboeek. [✓] wordt niet meer weergegeven.
- Herhaal deze procedure om andere beelden op te geven.
- Als u klaar bent, drukt u op de knop [MENU] om terug te keren naar het menuscherm.

## Alle beelden toevoegen aan een fotoboeek

► Foto's ► Films

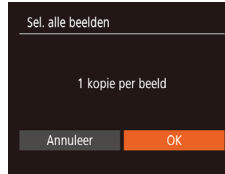

- Volg de procedure bij "Een selectiemethode selecteren" (158), selecteer [Sel. alle beelden] en druk op de knop [OK].
- Druk op de knoppen [◀][▶] of draai aan de knop [OK] om [OK] te selecteren. Druk vervolgens op de knop [OK].

## Alle beelden verwijderen uit een fotoboeek

► Foto's ► Films

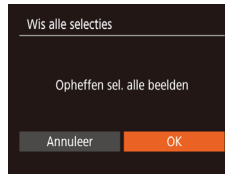

- Volg de procedure bij "Een selectiemethode selecteren" (158), selecteer [Wis alle selecties] en druk op de knop [OK].
- Druk op de knoppen [◀][▶] of draai aan de knop [OK] om [OK] te selecteren. Druk vervolgens op de knop [OK].

Vóór gebruik
Basishandleiding
Handleiding voor gevorderden
Basishandelingen van de camera
Auto-modus/Modus Hybride automatisch
Andere opnamestanden
P-modus
Tv-, Av- en M-modus
Afspeelmodus
Wi-Fi-functies
Menu Instellingen
Accessoires
Bijlage
Index

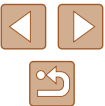

## Bijlage

Nuttige informatie over het gebruik van de camera

### Problemen oplossen

Controleer eerst het volgende als u denkt dat er een probleem is met de camera. Als u met de onderstaande tips uw probleem niet kunt verhelpen, neemt u contact op met de helpdesk van Canon Klantenservice.

#### Voeding

Er gebeurt niets als u op de ON/OFF-knop drukt.

- Controleer of de batterij is opgeladen (18).
- Controleer of de batterij in de juiste richting is geplaatst (18).
- Controleer of het klepje van de geheugenkaart/batterijhouder goed is gesloten (18).
- Als de batterijpolen vuil zijn, nemen de prestaties van de batterij af. Reinig de polen met een wattenstaafje en plaats de batterij enige malen opnieuw.

De batterij raakt snel leeg.

- Bij lage temperaturen nemen de prestaties van batterijen af. Maak de batterij een beetje warm, bijvoorbeeld door deze in uw zak te houden. Zorg dat de polen niet in contact komen met metalen voorwerpen.
- Als de batterijpolen vuil zijn, nemen de prestaties van de batterij af. Reinig de polen met een wattenstaafje en plaats de batterij enige malen opnieuw.
- Als dit niet helpt en de batterij weer snel leeg is na het opladen, is de levensduur verstreken. Koop dan een nieuwe batterij.

De lens wordt niet ingetrokken.

- Open het klepje van de geheugenkaart/batterijhouder niet als de camera aanstaat. Sluit het klepje en schakel de camera in en daarna weer uit (18).

De batterij is opgezwollen.

- Het is normaal dat batterijen een beetje zwellen. Dit is niet gevaarlijk. Als de batterij echter zodanig opzwellt dat deze niet meer in de camera past, dient u contact op te nemen met de helpdesk van Canon Klantenservice.

#### Weergave op een tv

De camerabeelden worden vervormd of helemaal niet weergegeven op een tv (148).

Vóór gebruik

Basishandleiding

Handleiding voor gevorderden

Basishandleidingen van de camera

Auto-modus/Modus Hybride automatisch

Andere opnamestanden

P-modus

Tv-, Av- en M-modus

Af speelmodus

Wi-Fi-functies

Menu Instellingen

Accessoires

Bijlage

Index





## Opnamen maken

Er kunnen geen opnamen worden gemaakt.

- Druk in de afspeelmodus (📷87) de ontspanknop half in (📷26).

Vreemde weergave op het scherm bij weinig licht (📷27).

Vreemde weergave op het scherm bij opnamen.

- Houd er rekening mee dat de volgende weergaveproblemen niet op foto's worden vastgelegd, maar wel in films worden opgenomen.
  - Als u opnamen maakt bij TL- of LED-verlichting kan het scherm flikkeren en kan een horizontale band verschijnen.

Weergave op het volledige scherm is tijdens het opnemen niet beschikbaar (📷50).

📷 knippert op het scherm wanneer de ontspanknop wordt ingedrukt en opnemen is niet mogelijk (📷35).

📷 verschijnt wanneer de ontspanknop half wordt ingedrukt (📷35).

- Stel [IS modus] in op [Continu] (📷83).
- Klap de flitser uit en stel de flitsmodus in op 📷 (📷81).
- Verhoog de ISO-waarde (📷72).
- Plaats de camera op een statief of neem andere maatregelen om de camera stil te houden. Stel daarnaast [IS modus] in op [Uit] als u opnamen maakt met een statief of een ander middel gebruikt om de camera stil te houden (📷83).

De opnamen zijn niet scherp.

- Druk de sluitknop half in om scherp te stellen op het onderwerp en druk de knop daarna volledig in om een opname te maken (📷26).
- Zorg dat de onderwerpen zich binnen het scherpestelbereik bevinden (📷178).
- Stel [AF-hulplicht] in op [Aan] (📷54).
- Bevestig dat onnodige functies zoals macro worden uitgeschakeld.
- Probeer op te nemen met de focusvergrendeling of AF-vergrendeling (📷77, 📷80).

Er worden geen AF-kaders weergegeven en de camera stelt niet scherp wanneer de sluitknop half wordt indrukt.

- Om de AF-kaders weer te geven en de camera goed te laten scherpstellen, probeert u de gebieden met veel contrast in het centrum van de compositie te plaatsen voordat u de ontspanknop half indrukt. Of probeer de ontspanknop meerdere malen half in te drukken.

De onderwerpen in de opnamen zijn te donker.

- Klap de flitser uit en stel de flitsmodus in op 📷 (📷81).
- Pas de helderheid aan met behulp van belichtingscompensatie (📷71).
- Pas het contrast aan met i-Contrast (📷72, 📷104).
- Gebruik AE lock of spotmeting (📷71).

De onderwerpen zijn te helder, de highlights zijn vervaagd.

- Klap de flitser in en stel de flitsmodus in op 📷 (📷32).
- Pas de helderheid aan met behulp van belichtingscompensatie (📷71).
- Gebruik AE lock of spotmeting (📷71).
- Verminder de belichting van het onderwerp.

De opnamen zijn te donker, ondanks dat er is geflitst (📷35).

- Maak de opname binnen het bereik van de flits (📷177).
- Pas de helderheid aan met behulp van flitsbelichtingscompensatie of door het flitsuitvoerniveau te wijzigen (📷82, 📷86).
- Verhoog de ISO-waarde (📷72).

De onderwerpen in geflitste foto's zijn te helder, de highlights zijn vervaagd.

- Maak de opname binnen het bereik van de flits (📷177).
- Klap de flitser in en stel de flitsmodus in op 📷 (📷32).
- Pas de helderheid aan met behulp van flitsbelichtingscompensatie of door het flitsuitvoerniveau te wijzigen (📷82, 📷86).

Er verschijnen witte vlekken in geflitste opnamen.

- Dit komt doordat het licht van de flitser wordt weerspiegeld door stof- of andere deeltjes in de lucht.

Opnamen zien er korrelig uit.

- Verlaag de ISO-waarde (📷72).
- Hoge ISO-waarden kunnen in sommige opnamestanden leiden tot korrelige beelden (📷59).

De onderwerpen hebben rode ogen.

- Stel [Lamp Aan] in op [Aan] (📷54). Het licht voor rode-ogenreductie (📷4) gaat branden bij foto's die met de flitser worden gemaakt. U krijgt de beste resultaten als uw onderwerpen naar het licht voor rode-ogenreductie kijken. Probeer ook om de verlichting binnenshuis te verbeteren of dichter bij het onderwerp te gaan.
- Bewerk beelden met Rode-ogencorrectie (📷104).

Het schrijven naar een geheugenkaart duurt te lang of het maken van continue opnamen gaat langzamer.

- Voer via de camera een low-level format van de geheugenkaart uit (📷143).

Vóór gebruik

Basishandleiding

Handleiding voor gevorderden

Basishandelingen van de camera

Auto-modus/Modus Hybride automatisch

Andere opnamestanden

P-modus

Tv-, Av- en M-modus

Afspeelmodus

Wi-Fi-functies

Menu Instellingen

Accessoires

Bijlage

Index



Instellingen voor opnamen of voor het menu FUNC. zijn niet beschikbaar.

- Beschikbare instellingen variëren per opnamemodus. Zie "Beschikbare functies per opnamemodus", "Menu FUNC." en "Opnametabblad" (168 – 171).

Het pictogram voor baby's of kinderen wordt niet weergegeven.

- De pictogrammen voor baby's en kinderen worden niet weergegeven als de verjaardag niet is ingesteld bij de gezichtsinformatie (45). Als de pictogrammen ook niet worden weergegeven wanneer de verjaardag wel is opgegeven, registreert u de gezichtsinformatie opnieuw (45) of controleert u of de datum/tijd correct is ingesteld (140).

## Films opnemen

De verstreken tijd wordt verkeerd weergegeven, of de opname wordt onderbroken.

- Formateer de geheugenkaart via de camera of gebruik een geheugenkaart die hogesnelheidsopnamen ondersteunt. Denk erom dat ook als de verstreken tijd verkeerd wordt weergegeven, de lengte van de films op de geheugenkaart overeenstemt met de werkelijke opnametijd (142, 179).

**[i]** verschijnt en de opname stopt automatisch.

- De interne geheugenbuffer van de camera raakt vol omdat de camera niet snel genoeg naar de geheugenkaart kan schrijven. Probeer een van de volgende maatregelen:
  - Voer via de camera een low-level format van de geheugenkaart uit (143).
  - Verlaag de beeldkwaliteit (51).
  - Gebruik een geheugenkaart die hogesnelheidsopnamen ondersteunt (179).

In- en uitzoomen is niet mogelijk.

- In- en uitzoomen is niet mogelijk als u films opneemt in de modus [L] (61), [M] (68) of [V] (57).

Onderwerpen lijken vervormd.

- Onderwerpen die tijdens het opnemen snel langs de camera bewegen, kunnen vervormd lijken. Dit is niet het gevolg van een storing.

## Afspelen

Afspelen is niet mogelijk.

- U kunt mogelijk geen beelden of films afspelen als u de bestandsnaam of mapstructuur hebt gewijzigd via een computer.

Het afspelen stopt of het geluid hapert.

- Gebruik een geheugenkaart waarop u via de camera een low-level format hebt uitgevoerd (143).
- Korte onderbrekingen zijn mogelijk als u films afspeelt die zijn gekopieerd naar geheugenkaarten met trage leesnelheden.
- Als u films afspeelt op een computer met onvoldoende capaciteit, kunnen er kaders wegvallen en kan het geluid haperen.

Geluid wordt niet weergegeven tijdens films.

- Pas het volume aan (140) als [Mute] is geactiveerd (139) of als het geluid van de film zwak is.
- Er wordt geen geluid afgespeeld in films die zijn opgenomen in de modus [L] (61), [M] (68) of [V] (57) omdat in deze standen geen geluid wordt opgenomen.

Story Highlights kan niet worden geopend door op de knop [▲] te drukken.

- Het beginscherm kan niet worden weergegeven als de camera op een printer is aangesloten. Ontkoppel de camera van de printer.
- Het beginscherm kan niet worden weergegeven als een Wi-Fi-verbinding actief is. Verbreek de Wi-Fi-verbinding.

Een gewenst onderwerppictogram voor een album wordt niet weergegeven op het beginscherm van Story Highlights.

- Selecteer in de korte informatieweergave (88) een beeld met de naam van de persoon voor het album voordat u het beginscherm van Story Highlights opent (107).

## Geheugenkaart

De geheugenkaart wordt niet herkend.

- Herstart de camera met de geheugenkaart erin (25).

## Computer

Kan geen beelden overdragen naar een computer.

- Als u beelden wilt overdragen naar de computer via een kabel, probeert u als volgt de overdrachtssnelheid te verlagen:
  - Druk op de knop [▶] om de afspelmodus in te schakelen. Houd de knop **MENU** ingedrukt terwijl u tegelijkertijd op de knoppen [▲] en [⊕] drukt. Druk in het volgende scherm op de knoppen [◀][▶] om [B] te selecteren. Druk daarna op de knop [⊕].

Vóór gebruik

Basishandleiding

Handleiding voor gevorderden

Basishandelingen van de camera

Auto-modus/Modus Hybride automatisch

Andere opnamestanden

P-modus

Tv-, Av- en M-modus

Afspelmodus

Wi-Fi-functies

Menu Instellingen

Accessoires

Bijlage

Index







## Wi-Fi

Het Wi-Fi-menu kan niet worden geopend door op de knop  te drukken.

- Het Wi-Fi-menu kan niet worden weergegeven wanneer de camera via een kabel is aangesloten op een printer of computer. Koppel de kabel los.

Kan geen apparaat/bestemming toevoegen.

- Er kunnen in totaal 20 items van verbindinginformatie aan de camera worden toegevoegd. Wis eerst overbodige verbindinginformatie van de camera en voeg daarna nieuwe apparaten/bestemmingen toe (137).
- Gebruik een computer of smartphone om webservices te registreren (124).
- Om een smartphone toe te voegen, installeert u eerst de toepassing Camera Connect op uw smartphone (116).
- Om een computer toe te voegen, installeert u eerst de software CameraWindow op uw computer. Controleer ook de omgeving en instellingen van uw computer en Wi-Fi (119, 120).
- Vermijd het gebruik van de camera op plaatsen waar het Wi-Fi-signaal verstoord kan worden, zoals bijvoorbeeld in de buurt van magnetrons, Bluetooth-apparaten en andere apparaten die op de 2,4 GHz-band werken.
- Plaats de camera dichterbij het apparaat waarmee u verbinding wilt maken (zoals het toegangspunt) en zorg ervoor dat er geen voorwerpen tussen de apparaten zijn.

Kan geen verbinding maken met het toegangspunt.

- Controleer of het toegangspunt is ingesteld op een kanaal dat wordt ondersteund door de camera (177). In plaats van automatisch kanaaltoewijzing kunt u het beste handmatig een ondersteund kanaal toewijzen.



Kan geen beelden verzenden.

- Het bestemmingsapparaat heeft onvoldoende opslagruimte. Vergroot de opslagruimte op het bestemmingsapparaat en verzend de afbeeldingen opnieuw.
- Het schuifje voor schrijfbeveiliging van de geheugenkaart van de bestemmingscamera staat in de vergrendelde positie. Verschuif het schuifje voor schrijfbeveiliging naar de ontgrendelde positie.
- Beelden worden niet verzonden naar CANON iMAGE GATEWAY of andere webservices als u beeldbestanden of mappen verplaatst of een andere naam geeft op de computer waarop beelden zijn ontvangen die zijn verzonden met beeldsynchronisatie via een toegangspunt (133). Voordat u deze beeldbestanden of mappen verplaatst of hernoemt op de computer, dient u te controleren of de beelden al zijn verzonden naar CANON iMAGE GATEWAY of andere webservices.

Kan de beeldgrootte niet wijzigen voor verzending.

- De afbeeldingsgrootte kan niet aangepast worden naar een hogere resolutie dan de oorspronkelijke resolutie.
- De grootte van films kan niet worden aangepast.

Het verzenden van beelden duurt lang./De draadloze verbinding is verbroken.

- Het kan lang duren om meerdere afbeeldingen te verzenden. Probeer de beeldgrootte te wijzigen om het verzenden te versnellen (132).
- Het kan lang duren om films te verzenden.
- Vermijd het gebruik van de camera op plaatsen waar het Wi-Fi-signaal verstoord kan worden, zoals bijvoorbeeld in de buurt van magnetrons, Bluetooth-apparaten en andere apparaten die op de 2,4 GHz-band werken. Het verzenden van beelden kan lang duren, zelfs als  wordt weergegeven.
- Plaats de camera dichterbij het apparaat waarmee u verbinding wilt maken (zoals het toegangspunt) en zorg ervoor dat er geen voorwerpen tussen de apparaten zijn.

Er wordt geen melding ontvangen op een computer of smartphone nadat CANON iMAGE GATEWAY op de camera is toegevoegd.

- Controleer of u het juiste e-mailadres hebt ingevoerd en probeer de bestemming nogmaals toe te voegen.
- Controleer de e-mailinstellingen op de computer of smartphone. Indien ze zijn geconfigureerd om e-mail van bepaalde domeinen te blokkeren, kunt u de melding mogelijk niet ontvangen.

Wis de gegevens van de Wi-Fi-verbinding voordat u de camera weggooit of aan iemand anders geeft.

- Reset de instellingen voor Wi-Fi (138).

## Vóór gebruik

## Basishandleiding

## Handleiding voor gevorderden

### Basishandelingen van de camera

### Auto-modus/Modus Hybride automatisch

### Andere opnamestanden

### P-modus

### Tv-, Av- en M-modus

### Afspeelmodus

### Wi-Fi-functies

### Menu Instellingen

### Accessoires

### Bijlage

## Index



## Berichten op het scherm

Indien er een foutmelding verschijnt op het scherm, reageert u als volgt.

### Opnamen maken of afspelen

#### Geen geheugenkaart

- Wellicht is de geheugenkaart in de verkeerde richting geplaatst. Plaats de geheugenkaart opnieuw en in de juiste richting (118).

#### Geheugenkaart op slot

- Het schuifje voor schrijfbeveiliging van de geheugenkaart is vergrendeld. Verschuif het schuifje voor schrijfbeveiliging naar de ontgrendelde positie (118).

#### Kan niet opnemen

- U probeert een opname te maken zonder geheugenkaart in de camera. Plaats de geheugenkaart in de juiste richting om opnamen te maken (118).

#### Geheugenkaart fout (143)

- Neem contact op met een helpdesk van Canon Klantenservice als dezelfde foutmelding blijft verschijnen nadat u een ondersteunde geheugenkaart (2) hebt geformatteerd en correct hebt geplaatst (118).

#### Te weinig kaartruimte

- Er is onvoldoende ruimte vrij op de geheugenkaart om opnamen te maken (32, 56, 70, 84) of beelden te bewerken (102). Wis overbodige beelden (98) of plaats een geheugenkaart met voldoende vrije ruimte (118).

#### Laad de accu op (118)

#### Geen beeld.

- De geheugenkaart bevat geen beelden die kunnen worden weergegeven.

#### Beveiligd! (96)

#### Onbekend beeld/Incompatible JPEG/Beeld te groot./

#### Kan geen MOV afspelen/Kan geen MP4 afspelen

- Niet-ondersteunde of beschadigde beelden kunnen niet worden weergegeven.
- Beelden die zijn bewerkt op een computer, beelden waarvan de bestandsnaam is gewijzigd en beelden die met een andere camera zijn gemaakt, kunnen mogelijk niet worden afgespeeld.

Kan niet vergroten!/Kan dit niet afspelen in Smart Shuffle/Kan niet roteren/  
Kan beeld niet wijzigen/Kan Niet Wijzigen/Kan niet aan Cat. toekennen/  
Niet selecteerbaar beeld./Geen ID-info

- De volgende functies zijn wellicht niet beschikbaar voor beelden waarvan de bestandsnaam is gewijzigd of die al zijn bewerkt op een computer, of beelden die met een andere camera zijn gemaakt. Houd er rekening mee dat functies met een sterretje (\*) niet beschikbaar zijn voor films. ID-info bew. (93)\*, Vergroten (94)\*, Smart Shuffle (95)\*, Roteren (100)\*, Favorieten (101), Bewerken (102)\*, Printlijst (156)\* en Fotoboek instellen (158)\*

#### Ongeldig selectiebereik

- U wilde een bereik opgeven voor beeldselectie (97, 99, 158) en u probeerde als eerste beeld een beeld te kiezen dat na het laatste beeld komt of omgekeerd.

#### Selectielimiet bereikt

- U hebt meer dan 998 beelden geselecteerd voor de printlijst (156) of fotoboekinstellingen (158). Selecteer 998 beelden of minder.
- De instellingen voor de printlijst (156) of voor de fotoboekinstellingen (158) konden niet correct worden opgeslagen. Verminder het aantal geselecteerde beelden en probeer het opnieuw.
- U probeerde 500 beelden of meer te kiezen bij Beveilig (96), Wissen (98), Favorieten (101), Printlijst (156) of Fotoboek instellen (158).

#### Fout in benaming.

- De map kon niet worden gemaakt of opnamen konden niet worden gemaakt, omdat het maximum aantal mappen (999) voor de opslag van beelden op de kaart en het maximum aantal beelden (9999) voor beelden in mappen zijn bereikt. Wijzig op het tabblad (11) de optie [Bestandnr.] in [Auto reset] (143) of formateer de geheugenkaart (142).

#### Lens fout

- Deze fout kan optreden als u de lens vasthoudt terwijl deze in beweging is of als u de camera gebruikt in een omgeving met veel stof of zand in de lucht.
- Als deze foutmelding vaak verschijnt, kan dit duiden op schade aan de camera. Neem contact op met de helpdesk van Canon Klantenondersteuning.

#### Camerafout gedetecteerd (foutnummer)

- Als deze foutmelding verschijnt direct nadat u een opname hebt gemaakt, is het beeld mogelijk niet opgeslagen. Ga naar de afspelmmodus om dit te controleren.
- Als deze foutmelding vaak verschijnt, kan dit duiden op schade aan de camera. Schrijf in dat geval de foutcode op (Exx) en neem contact op met de helpdesk van Canon Klantenservice.

Vóór gebruik

Basishandleiding

Handleiding voor gevorderden

Basishandelingen van de camera

Auto-modus/Modus Hybride automatisch

Andere opnamestanden

P-modus

Tv-, Av- en M-modus

Afspelmmodus

Wi-Fi-functies

Menu Instellingen

Accessoires

Bijlage

Index



## Bestandsfout

- Foto's die met een andere camera zijn gemaakt of beelden die zijn gewijzigd met computersoftware, kunt u wellicht niet correct afdrukken (153), zelfs als de camera is aangesloten op de printer.

## Print fout

- Controleer de instelling voor het papierformaat (155). Als dit bericht wordt weergegeven terwijl de instelling correct is, herstart u de printer en maakt u de instellingen opnieuw op de camera.

## Absorptiekussens inkt vol

- Neem contact op met een helpdesk van Canon Klantenondersteuning en vraag om een vervangend inktabsorptiekussen.

## Wi-Fi

### Verbinding mislukt

- Er zijn geen toegangspunten herkend. Controleer de instellingen van de toegangspunten (120).
- Een apparaat wordt niet gevonden. Zet de camera uit en weer aan en probeer opnieuw verbinding te maken.
- Controleer het apparaat waarmee u verbinding wilt maken en zorg dat het klaar is om verbinding te maken.

### Kan toegangspunt niet bepalen

- De WPS-knoppen van meerdere toegangspunten zijn gelijktijdig ingedrukt. Probeer opnieuw verbinding te maken.

### Geen toegangspunten gevonden

- Controleer of het toegangspunt is ingeschakeld.
- Zorg dat u de juiste SSID invoert als u handmatig verbinding maakt met een toegangspunt.

### Wachtwoord is onjuist/Onjuiste beveiligingsinstellingen Wi-Fi

- Controleer de beveiligingsinstellingen van de toegangspunten (120).

### IP-adresconflict

- Stel het IP-adres opnieuw in zodat er geen conflict is met een ander IP-adres.

### Verbinding verbroken/Bestand(en) niet ontvangen/Bestand(en) niet verzonden

- Mogelijk worden in uw omgeving Wi-Fi-signalen belemmerd.
- Vermijd het gebruik van de Wi-Fi-functie van de camera in de buurt van magnetrons, Bluetooth-apparaten en andere apparaten die op de 2,4 GHz-band werken.

- Plaats de camera dicht bij het apparaat waarmee u verbinding wilt maken (zoals het toegangspunt) en zorg ervoor dat er geen voorwerpen tussen de apparaten zijn.
- Controleer het verbonden apparaat om te zien of er geen fouten zijn.

### Bestand(en) niet verzonden

#### Geheugenkaart fout

- Neem contact op met een helpdesk van de klantenondersteuning van Canon indien dezelfde foutmelding blijft verschijnen nadat u een geformatteerde geheugenkaart correct hebt geplaatst.

### Bestand(en) niet ontvangen

#### Te weinig kaartruimte

- Er is onvoldoende vrije ruimte op de geheugenkaart van de doelcamera om beelden te ontvangen. Wis beelden om ruimte vrij te maken op de geheugenkaart of plaats een geheugenkaart met voldoende ruimte.

### Bestand(en) niet ontvangen

#### Geheugenkaart op slot

- Het schuifje voor schrijfbeveiliging van de geheugenkaart in de camera staat in de vergrendelde positie. Verschuif het schuifje voor schrijfbeveiliging naar de ontgrendelde positie.

### Bestand(en) niet ontvangen

#### Fout in benaming.

- Als het hoogste mapnummer (999) en het hoogste afbeeldingsnummer (9999) zijn bereikt op de ontvangende camera, kunnen er geen afbeeldingen worden ontvangen.

### Onvoldoende ruimte op server

- Verwijder overbodige afbeeldingen die u naar CANON iMAGE GATEWAY hebt geüpload, om ruimte vrij te maken.
- Sla de beelden die via Beeldsynchronisatie (133) zijn verzonden op uw computer op.

### Controleer netwerkinstellingen

- Controleer of uw computer met de huidige netwerkinstellingen verbinding kan maken met internet.

## Vóór gebruik

## Basishandleiding

## Handleiding voor gevorderden

### Basishandelingen van de camera

### Auto-modus/Modus Hybride automatisch

### Andere opnamestanden

### P-modus

### Tv-, Av- en M-modus

### Af speelmodus

### Wi-Fi-functies

### Menu Instellingen

### Accessoires

### Bijlage

## Index



## Informatie op het scherm

### Opname (informatieweergave)

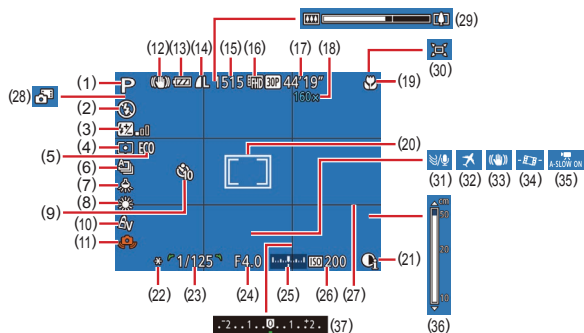

- |  |  |
|--|--|
| (1) Opnamemodus (168)<br>Compositiepictogram (36)                  | (12) Pictogram IS-modus (38)                                 |
| (2) Flitsmodus (81)  | (13) Batterijniveau (166)                                    |
| (3) Flitsbelichtingscompensatie/<br>Flitsuitvoerniveau<br>(82, 86) | (14) Fotocompressie (83),<br>Resolutie (50)                  |
| (4) Meetmethode (71)   | (15) Resterende opnamen (179)*                               |
| (5) Eco-modus (141)  | (16) Filmkwaliteit (51)                                      |
| (6) Transportmodus (80)  | (17) Resterende tijd (179)                                   |
| (7) Kwiklampcorrectie (50)   | (18) Digitale zoomvergroting (39),<br>Digitale telelens (76) |
| (8) Witbalans (73)   | (19) Scherpstelbereik (75),<br>AF lock (80)                  |
| (9) Zelfontspanner (42)  | (20) AF frame (77),<br>Spotmetingpuntkader (71)              |
| (10) My Colors (73)  | (21) i-Contrast (72)   |
| (11) Waarschuwing: camera beweegt<br>(35)                          |  |

- |  |   |
|--|---|
| (22) AE lock (71),<br>FE-lock (82)     | (30) Automatisch (40)                       |
| (23) Sluiter tijd (84, 85)             | (31) Windfilter (68)                        |
| (24) Diafragma waarde (85)             | (32) Tijdzone (140)                         |
| (25) Belichtingsniveau (85)            | (33) Beeldstabilisatie (83)                 |
| (26) ISO-waarde (72)                   | (34) Automatisch corrigeren<br>(52)         |
| (27) Raster (51)                       | (35) Automatische langzame sluiters<br>(67) |
| (28) Modus Hybride automatisch<br>(34) | (36) MF-indicator (75)                      |
| (29) Zoombalk (32)                     | (37) Belichtingscompensatieniveau<br>(71)   |

\* Geeft in de modus [ ] het aantal beschikbare opnamen aan.

### Batterijniveau

Op het scherm verschijnt een pictogram of bericht dat het resterende niveau van de batterij aangeeft.

Scherm	Details
	Voldoende opgeladen
	Iets leger, maar nog voldoende opgeladen
	Batterij is bijna leeg. Laad de batterij gauw op.
[Laad de accu op]	Batterij is leeg. Laad de batterij onmiddellijk op.

Vóór gebruik

Basishandleiding

Handleiding voor gevorderden

Basishandleidingen van de camera

Auto-modus/Modus Hybride automatisch

Andere opnamestanden

P-modus

Tv-, Av- en M-modus

Af speelmodus

Wi-Fi-functies

Menu Instellingen

Accessoires

Bijlage

Index



## Afspelen (uitgebreide informatieweergave)

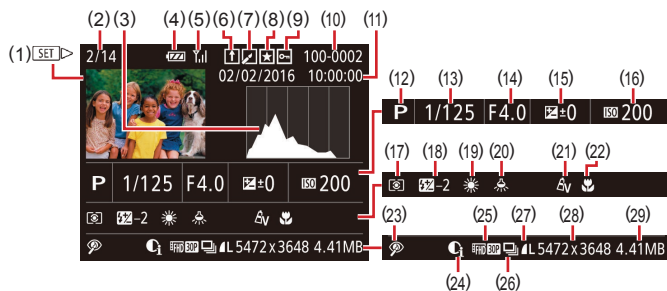

- |   |  |
|---|--|
| (1) Films (132, 187)                              | (16) ISO-waarde (172)  |
| (2) Nummer huidig beeld/ totaal aantal beelden    | (17) Meetmethode (171)   |
| (3) Histogram (189)                               | (18) Flitser (181),<br>Flitsbelichtingscompensatie (182)   |
| (4) Batterijniveau (166)                          | (19) Witbalans (173)   |
| (5) Wi-Fi-sigtaalsterkte (132)                    | (20) Kwiklampcorrectie (150)   |
| (6) Beeldsynchronisatie (133)                     | (21) My Colors (173, 1103),<br>Creatieve opname-effect (157)   |
| (7) Beeldbewerking (102),<br>Filmcompressie (106) | (22) Scherpstelbereik (175)  |
| (8) Favorieten (101)                              | (23) Rode-ogencorrectie (104),<br>Afspeleffect korte clip (168)  |
| (9) Beveiligen (196)                              | (24) i-Contrast (172)  |
| (10) Mapnummer – bestandnummer (143)              | (25) Beeldkwaliteit/Framesnelheid (films) (150, 151)   |
| (11) Opnamedatum/-tijd (20)                       | (26) Groep afspelen (192)  |
| (12) Opnamemodus (168)                            | (27) Compressie (beeldkwaliteit) (183)/Resolutie (150,<br>151), Digest-films (134),<br>MP4 (films), Albums (107) |
| (13) Sluירתijd (84, 85)                           |  |
| (14) Diafragma waarde (185)                       |  |
| (15) Belichtingscompensatieniveau (171)           |  |

(28) Foto's: resolutie (179)  
Films: afspeeltijd (179)

(29) Bestands grootte



- Sommige gegevens worden mogelijk niet weergegeven als u beelden bekijkt op een tv (148).

## Overzicht van filmbedieningspaneel

De volgende handelingen zijn beschikbaar op het filmbedieningspaneel, dat geopend kan worden volgens de beschrijving bij "Bekijken" (187).

▶	Afspelen
▶▶	Slow motion (Om de afspeelsnelheid aan te passen, drukt u op de knoppen [◀][▶] of draait u aan de knop [⊙]. Er wordt geen geluid afgespeeld.)
◀	Achteruit springen* of Vorige clip (106) (Om verder terug te springen, houdt u de knop [⊙] ingedrukt.)
◀◀	Eerder beeld (Om snel terug te spoelen, houdt u de knop [⊙] ingedrukt.)
▶▶▶	Volgend beeld (Om snel vooruit te spoelen, houdt u de knop [⊙] ingedrukt.)
▶▶▶▶	Vooruit springen* of Volgende clip (106) (Om verder vooruit te springen, houdt u de knop [⊙] ingedrukt.)
🗑️	Clip wissen (verschijnt alleen wanneer u een digest-film hebt geselecteerd, 106)
✂️	Bewerken (105)
🖨️	Verschijnt als de camera is aangesloten op een PictBridge-compatibele printer (153).

\* Geeft het beeld ongeveer 4 seconden voor of na het huidige beeld weer.



- Tijdens het afspelen van films kunt u vooruit of achteruit springen (of naar de vorige of volgende clip) door op de knoppen [◀][▶] te drukken.

Vóór gebruik

Basishandleiding

Handleiding voor gevorderden

Basishandleidingen van de camera

Auto-modus/Modus Hybride automatisch

Andere opnamestanden

P-modus

Tv-, Av- en M-modus

Afspeelmodus

Wi-Fi-functies

Menu Instellingen

Accessoires

Bijlage

Index



# Functies en menutabellen

## Beschikbare functies per opnamemodus

Functie	Opnamemodus																									
	M	Av	Tv	P	LIVE		AUTO																			
Belichtingscompensatie (📖71)	-	○	○	○	○	-	-	-	○	○	○	○	○	○	○	○	○	○	○	○	-	○	-	-	-	
Zelfontspanner (📖42)																										
	○	○	○	○	○	○	○	○	○	○	○	○	○	○	○	○	○	○	○	○	○	○	○	○	○	
	○	○	○	○	○	○	○	○	○	○	○	-	-	-	○	○	○	○	○	○	○	○	○	○	○	
Instellingen voor zelfontspanner (📖43)																										
Vertraging*1	○	○	○	○	○	○	○	○	○	○	-	-	-	○	○	○	○	○	○	○	○	○	○	○	○	
Beelden*2	○	○	○	○	○	-	○	-	○	○	-	-	-	○	○	○	○	○	○	○	○	○	○	-	-	-
Flitser (📖81)																										
	-	-	-	○	○	○	○	○	-	○	○	○	○	○	○	○	○	○	○	○	○	-	-	-	-	
	○	○	○	○	○	-	-	-	-	○	○	○	○	○	-	○	○	○	○	○	○	○	-	-	-	-
	-	○	-	○	○	*3	*3	-	-	-	-	-	-	*3	-	-	-	-	-	-	-	-	-	-	-	
	○	○	○	○	○	○	○	○	○	○	○	○	○	○	○	○	○	○	○	○	○	○	○	○	○	
Diafragmawaarde (📖85)	○	○	-	-	-	-	-	-	-	-	-	-	-	-	-	-	-	-	-	-	-	-	-	-	-	
Sluittijd (📖85)	○	-	○	-	-	-	-	-	-	-	-	-	-	-	-	-	-	-	-	-	-	-	-	-	-	
Program Shift (📖71)	-	*4	*4	○	-	-	-	-	-	-	-	-	-	-	-	-	-	-	-	-	-	-	-	-	-	
AE lock (📖71)/FE-lock (📖82)*5	-	○	○	○	-	-	-	-	-	-	-	-	-	-	-	-	-	-	-	-	-	-	-	-	-	
AE lock (film)/Belichting (📖67)	-	-	-	-	-	-	-	-	-	-	-	-	-	-	-	-	-	-	-	-	-	-	○	○	○	
Scherpstelbereik (📖75, 📖80)																										
	○	○	○	○	○	○	○	○	○	○	○	○	○	○	○	○	○	○	○	○	○	○	○	○	○	
	○	○	○	○	○	-	-	-	-	○	-	-	-	○	○	○	○	○	○	○	○	○	-	○	○	○
AF Tracking (📖78)	○	○	○	○	○	-	-	-	-	○	-	-	-	-	○	-	-	-	-	○	○	○	-	-	-	-
Display wijzigen (📖27)	○	○	○	○	○	○	○	-	○	○	-	-	-	○	○	-	-	-	-	○	○	○	○	-	○	○

\*1 Kan niet worden ingesteld op 0 seconden in standen zonder selectie van het aantal opnamen.

\*2 Eén opname (kan niet worden gewijzigd) in standen zonder selectie van het aantal opnamen.

\*3 Niet beschikbaar, maar schakelt in sommige gevallen over naar

\*4 Om de juiste belichting te behouden, kan naast de diafragmawaarde of sluitertijd de ISO-waarde worden gewijzigd.

\*5 FE-lock is niet beschikbaar in de flitsmodus (

○ Kan worden geselecteerd of automatisch worden ingesteld.

- Kan niet worden geselecteerd.

Vóór gebruik

Basishandleiding

Handleiding voor gevorderden

Basishandleidingen van de camera

Auto-modus/Modus Hybride automatisch

Andere opnamestanden

P-modus

Tv-, Av- en M-modus

Afspeelmodus

Wi-Fi-functies

Menu Instellingen

Accessoires

Bijlage

Index





## Menu FUNC.

	Opnamemodus																			
Functie	M	Av	Tv	P	LIVE		AUTO													
Meetmethode (71)																				
	○	○	○	○	○	○	○	○	○	○	○	○	○	○	○	○	○	○	○	○
/	○	○	○	○	-	-	-	-	-	-	-	-	-	-	-	-	-	-	-	-
My Colors (73)																				
	○	○	○	○	○	○	○	○	○	○	○	○	○	○	○	○	○	○	○	○
$\Delta_V / \Delta_N / \Delta_e^{*1} / \Delta_W^{*1} / \Delta_p / \Delta_L / \Delta_D / \Delta_B / \Delta_G / \Delta_R / \Delta_C^{*2}$	○	○	○	○	-	-	-	-	-	-	○	○	○	-	-	-	-	-	-	○
Witbalans (73)																				
	○	○	○	○	○	○	○	○	○	○	○	○	○	○	○	○	○	○	○	○
/  /  /  /  /	○	○	○	○	-	-	-	-	-	-	○	○	○	-	○	-	-	-	-	○
ISO-waarde (72)																				
AUTO	-	○	○	○	○	○	○	○	○	○	○	○	○	○	○	○	○	○	○	○
80 / 100 / 200 / 400 / 800 / 1600 / 3200	○	○	○	○	-	-	-	-	-	-	-	-	-	-	-	-	-	-	-	-
Flitsbelichtingscompensatie (82)																				
	-	○	○	○	-	-	-	-	-	-	-	-	-	-	-	-	-	-	-	-
Flitsuitvoerniveau (86)																				
	○	○	○	-	-	-	-	-	-	-	-	-	-	-	-	-	-	-	-	-
Transport mode (80)																				
	○	○	○	○	○	○	○	○	○	○	○	○	○	○	○	○	○	○	○	○
	-	-	-	-	-	○	-	-	-	-	-	-	-	-	-	-	-	-	-	-
	○	○	○	○	-	-	○	-	-	○	-	-	-	○	○	○	○	○	○	-
*3	○	○	○	○	-	-	-	-	○	-	-	-	-	○	○	○	○	○	○	-
Hoogte/breedte foto (49)																				
16:9	○	○	○	○	-	-	○	-	○	○	○	○	○	-	-	-	○	-	-	○
3:2	○	○	○	○	-	-	○	-	○	○	○	○	○	-	-	-	-	-	-	○
4:3	○	○	○	○	○	○	○	○	○	○	○	○	○	○	○	○	○	○	○	*4
1:1	○	○	○	○	-	-	○	-	○	○	○	○	○	-	-	-	-	-	-	○

\*1 Witbalans is niet beschikbaar.

\*2 Instellen in een bereik van 1-5: contrast, scherpte, kleurverzadiging, rood, groen, blauw en huidtint.

\*3 wordt ingesteld bij **[MF]**. AF lock of .

\*4 Wordt automatisch ingesteld om aan te sluiten op de beeldverhouding van het filmopnameformaat.

○ Kan worden geselecteerd of automatisch worden ingesteld. - Kan niet worden geselecteerd.

Vóór gebruik

Basishandleiding

Handleiding voor gevorderden

Basishandleidingen van de camera

Auto-modus/Modus Hybride automatisch

Andere opnamestanden

P-modus

Tv-, Av- en M-modus

Afspeelmodus

Wi-Fi-functies

Menu Instellingen

Accessoires

Bijlage

Index



		Opnamemodus																							
Funcie		M	Av	Tv	P	LIVE		AUTO																	
Resolutie (50)																									
	<b>L</b>	○	○	○	○	○	○	○	○	○	○	○	○	○	○	○	○	○	○	○	○	○	○	○	
	<b>M1/M2/S</b>	○	○	○	○	-	-	○	-	○	○	○	○	○	-	-	-	-	-	-	-	○	○	○	
Compressie (83)																									
	<b>S</b>	○	○	○	○	-	-	-	-	-	-	-	-	-	-	-	-	-	-	-	-	-	-	-	
	<b>■</b>	○	○	○	○	○	○	○	○	○	○	○	○	○	○	○	○	○	○	○	○	○	○	○	
Filmkwaliteit (51)																									
	<b>FHD 60P</b>	-	-	-	-	-	-	-	-	-	-	-	-	-	-	-	-	-	-	-	-	○	-	-	
	<b>FHD 30P</b>	○	○	○	○	○	○	○	-	○	○	○	○	○	○	○	○	○	-	○	○	○	○	-	○
	<b>HD 60P</b>	○	○	○	○	-	○	○	○	○	○	○	○	○	○	○	○	*1	○	○	○	○	○	○	-
	<b>VGA 60P</b>	○	○	○	○	-	○	○	-	○	○	○	○	○	○	○	○	*1	○	○	○	○	○	-	-

\*1 Synchroniseert met de ingestelde beeldverhouding en wordt automatisch ingesteld (62).

○ Kan worden geselecteerd of automatisch worden ingesteld. - Kan niet worden geselecteerd.

- Vóór gebruik
- Basishandleiding
- Handleiding voor gevorderden
  - Basishandelingen van de camera
  - Auto-modus/Modus Hybride automatisch
  - Andere opnamestanden
  - P-modus
  - Tv-, Av- en M-modus
  - Afspeelmodus
  - Wi-Fi-functies
  - Menu Instellingen
  - Accessoires
  - Bijlage
- Index



# Opnametabblad

Functie	Opnamemodus																			
	M	Av	Tv	P	LIVE		AUTO													
AF Frame ( 77)																				
Gezichts-AiAf*1	○	○	○	○	○	○	○	○	○	○	○	○	○	○	○	○	○	○	○	○
AF Tracking	○	○	○	○	○	○	○	○	○	○	○	○	○	○	○	○	○	○	○	○
Centrum	○	○	○	○	○	○	○	○	○	○	○	○	○	○	○	○	○	○	○	○
AF kader afm. ( 77)*2																				
Normaal	○	○	○	○	○	○	○	○	○	○	○	○	○	○	○	○	○	○	○	○
Klein	○	○	○	○	○	○	○	○	○	○	○	○	○	○	○	○	○	○	○	○
Digitale zoom ( 39)																				
Standaard	○	○	○	○	○	○	○	○	○	○	○	○	○	○	○	○	○	○	○	○
Uit*3	○	○	○	○	○	○	○	○	○	○	○	○	○	○	○	○	○	○	○	○
Beveilig. Aan	○	○	○	○	○	○	○	○	○	○	○	○	○	○	○	○	○	○	○	○
1,6x/2,0x	○	○	○	○	○	○	○	○	○	○	○	○	○	○	○	○	○	○	○	○
AF-Punt Zoom ( 52)																				
Aan	○	○	○	○	○	○	○	○	○	○	○	○	○	○	○	○	○	○	○	○
Uit	○	○	○	○	○	○	○	○	○	○	○	○	○	○	○	○	○	○	○	○
Servo AF ( 79)																				
Aan	○	○	○	○	○	○	○	○	○	○	○	○	○	○	○	○	○	○	○	○
Uit	○	○	○	○	○	○	○	○	○	○	○	○	○	○	○	○	○	○	○	○
Continu ( 79)																				
Aan	○	○	○	○	○	○	○	○	○	○	○	○	○	○	○	○	○	○	○	○
Uit	○	○	○	○	○	○	○	○	○	○	○	○	○	○	○	○	○	○	○	○

\*1 De werking wanneer er geen gezichten zijn gedetecteerd, verschilt per opnamemodus.

\*2 Beschikbaar wanneer het AF-kader is ingesteld op [Centrum].

\*3 Digitale zoom wordt geannuleerd wanneer u overschakelt op een opnamemodus die geen digitale zoom ondersteunt.

\*4 [Aan] wanneer een bewegend onderwerp wordt gedetecteerd.

○ Kan worden geselecteerd of automatisch worden ingesteld. – Kan niet worden geselecteerd.

Vóór gebruik

Basishandleiding

Handleiding voor gevorderden

Basishandelingen van de camera

Auto-modus/Modus Hybride automatisch

Andere opnamestanden

P-modus

Tv-, Av- en M-modus

Afspelmodus

Wi-Fi-functies

Menu Instellingen

Accessoires

Bijlage

Index



Opnamemodus		M	Av	Tv	P	LIVE		AUTO																					
<b>Functie</b>																													
<b>AF-hulplicht ( 54)</b>																													
Aan		○	○	○	○	○	○	○	○	-	○	○	○	○	○	○	○	○	○	○	○	○	○	○	○	○	○	○	
Uit		○	○	○	○	○	○	○	○	○	○	○	○	○	○	○	○	○	○	○	○	○	○	○	○	○	○	○	
<b>MF-Punt Zoom ( 75)</b>																													
Uit		○	○	○	○	○	○	○	○	○	○	○	○	○	○	○	○	○	○	○	○	○	○	○	○	○	○	○	
2x/4x		○	○	○	○	○	-	-	-	-	○	-	-	-	-	○	-	-	-	-	○	○	○	○	○	○	○	○	
<b>Veiligheids MF ( 75)</b>																													
Aan		○	○	○	○	○	-	-	-	-	○	-	-	-	○	○	○	○	○	○	○	○	○	○	○	○	○	○	
Uit		○	○	○	○	○	○	○	○	○	○	○	○	○	○	○	○	○	○	○	○	○	○	○	○	○	○	○	
<b>MF-peaking-instellingen ( 76)</b>																													
Peaking	Aan	○	○	○	○	○	-	-	-	-	○	-	-	-	○	○	○	○	○	○	○	○	○	○	○	○	○		
	Uit	○	○	○	○	○	○	○	○	○	○	○	○	○	○	○	○	○	○	○	○	○	○	○	○	○	○	○	
Level	Hoog	○	○	○	○	○	-	-	-	-	○	-	-	-	○	○	○	○	○	○	○	○	○	○	○	○	○	○	
	Laag	○	○	○	○	○	-	-	-	-	○	-	-	-	○	○	○	○	○	○	○	○	○	○	○	○	○	○	
Kleur	Rood/Blauw/Geel	○	○	○	○	○	-	-	-	-	○	-	-	-	○	○	○	○	○	○	○	○	○	○	○	○	○	○	
<b>Flits Instellingen ( 54,  82,  86)</b>																													
Flits-modus	Auto	-	○	○	○	○	○	○	○	-	○	○	○	○	○	○	○	○	○	○	○	○	○	○	○	○	○	○	
	Handmatig	○	○	-	-	-	-	-	-	-	-	-	-	-	-	-	-	-	-	-	-	-	-	-	-	-	-	-	
Lamp Aan	Aan/Uit	○	○	○	○	○	○	○	○	-	○	○	○	○	○	○	○	○	○	○	○	○	○	○	○	○	○	○	
Flitsbel. comp.		Zie "Flitsbelichtingscompensatie" in "Menu FUNC." ( 169)																											
Flits output		Zie "Flitsuitvoerniveau" in "Menu FUNC." ( 169).																											
Veiligheids FE	Aan	-	○	○	○	○	○	○	○	-	○	○	○	○	○	○	○	○	○	○	○	○	○	○	○	○	○	○	
	Uit	○	○	○	○	○	-	-	-	-	-	-	-	-	-	-	-	-	-	-	-	-	-	-	-	-	-	-	
<b>i-Contrast ( 72)</b>																													
Auto		○	○	○	○	-	○	○	-	-	-	-	-	-	○	-	-	-	-	-	-	-	-	-	-	-	-	-	
Uit		○	○	○	○	○	-	-	○	○	○	○	○	○	○	-	○	○	○	○	○	○	○	○	○	○	○	○	
<b>Hg lampcorr. ( 50)</b>																													
Aan		-	-	-	-	-	-	○	-	-	-	-	-	-	-	-	-	-	-	-	-	-	-	-	-	-	-	-	
Uit		○	○	○	○	○	○	○	○	○	○	○	○	○	○	○	○	○	○	○	○	○	○	○	○	○	○	○	○

○ Kan worden geselecteerd of automatisch worden ingesteld. - Kan niet worden geselecteerd.

- Vóór gebruik
- Basishandleiding
- Handleiding voor gevorderden
  - Basishandelingen van de camera
  - Auto-modus/Modus Hybride automatisch
  - Andere opnamestanden
  - P-modus
  - Tv-, Av- en M-modus
  - Afspeelmodus
  - Wi-Fi-functies
  - Menu Instellingen
  - Accessoires
  - Bijlage
- Index

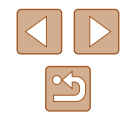

		Opnamemodus																							
Functie		M	Av	Tv	P	LIVE		AUTO																	
<b>Safety Shift</b> (85)																									
Aan		-	○	○	-	-	-	-	-	-	-	-	-	-	-	-	-	-	-	-	-	-	-	-	-
Uit		○	○	○	○	○	○	○	○	○	○	○	○	○	○	○	○	○	○	○	○	○	○	○	○
<b>Wind Filter</b> (68)																									
Auto		○	○	○	○	○	○	○	-	○	○	○	○	○	○	○	○	○	○	○	○	○	○	○	○
Uit		○	○	○	○	-	-	-	○	-	-	-	-	-	-	-	-	○	-	-	-	-	-	○	○
<b>Demper</b> (68)																									
Aan/Uit		○	○	○	○	-	-	-	-	-	-	-	-	-	-	-	-	-	-	-	-	-	○	-	○
Auto		○	○	○	○	○	○	○	○	○	○	○	○	○	○	○	○	○	○	○	○	○	○	○	○
<b>Afbeelding direct bekijken</b> (54)																									
Weergavetijd	Uit/Snel	○	○	○	○	○	○	○	-	○	○	○	○	○	○	○	○	○	○	○	○	○	○	○	○
	2 sec./4 sec./8 sec./Vastzetten	○	○	○	○	○	○	○	○	○	○	○	○	○	○	○	○	○	○	○	○	○	○	○	○
Scherminfo	Uit	○	○	○	○	○	○	○	○	○	○	○	○	○	○	○	○	○	○	○	○	○	○	○	○
	Details	○	○	○	○	○	○	○	-	○	○	○	○	○	○	○	○	○	○	○	○	○	○	○	○
<b>Raster</b> (51)																									
Aan/Uit		○	○	○	○	○	○	○	○	○	○	○	○	○	○	○	○	○	○	○	○	○	○	○	○
<b>IS-instellingen</b> (83)																									
IS modus	Uit	○	○	○	○	○	○	○	○	○	○	○	○	○	○	○	○	○	○	○	○	○	○	○	○
	Continu	○	○	○	○	○	○	○	○	○	○	○	○	○	○	○	○	○	○	○	○	○	○	○	○
	Opname	○	○	○	○	○	-	-	-	○	○	○	○	○	-	○	○	○	○	○	○	○	○	-	-
Dynamic IS	Laag	○	○	○	○	○	○	○	○	○	○	○	○	-	○	○	○	○	○	○	○	○	○	○	○
	Standaard	○	○	○	○	○	○	○	-	○	○	○	○	○	○	○	○	-	○	○	○	○	○	○	-
	Hoog	-	-	-	-	-	-	-	-	-	-	-	-	-	-	-	-	-	-	-	-	-	-	○	-

○ Kan worden geselecteerd of automatisch worden ingesteld. - Kan niet worden geselecteerd.

- Vóór gebruik
- Basishandleiding
- Handleiding voor gevorderden
  - Basishandelingen van de camera
  - Auto-modus/Modus Hybride automatisch
  - Andere opnamestanden
  - P-modus
  - Tv-, Av- en M-modus
  - Afspeelmodus
  - Wi-Fi-functies
  - Menu Instellingen
  - Accessoires
  - Bijlage
- Index



		Opnamemodus																															
Functie		M	Av	Tv	P	LIVE		AUTO																									
Automatisch corrigeren (52)																																	
Insch.		○	○	○	○	○	○	○	○	○	○	○	○	○	○	○	○	○	○	○	○	○	○	○	○	○	○	○	○	○			
Uitsch.		○	○	○	○	○	○	○	○	○	○	○	○	○	○	○	○	○	○	○	○	○	○	○	○	○	○	○	○	○	○		
Beeldgebied (39)																																	
Groot/Medium/Klein		○	○	○	○	○	○	○	○	○	○	○	○	○	○	○	○	○	○	○	○	○	○	○	○	○	○	○	○	○	○		
Automatische instellingen (40, 42)																																	
Hulp vragen																																	
Aan		-	○	○	○	○	○	○	○	○	○	○	○	○	○	○	○	-	-	○	○	○	○	○	○	○	○	○	-	○	-	○	
Uit		○	○	○	○	○	○	○	○	○	○	○	○	○	○	○	○	○	○	○	○	○	○	○	○	○	○	○	○	○	○	○	
Auto zoom																																	
Gezicht/Bovenlichaam/ Lichaam/Handmatig/ Automatisch		-	○	○	○	○	○	○	○	○	○	○	○	○	○	○	○	-	-	○	○	○	○	○	○	○	○	○	-	○	-	○	
Uit		○	○	○	○	○	○	○	○	○	○	○	○	○	○	○	○	○	○	○	○	○	○	○	○	○	○	○	○	○	○	○	
Digest-type (34)																																	
Met foto's/Geen foto's		-	-	-	-	-	○	-	-	-	-	-	-	-	-	-	-	-	-	-	-	-	-	-	-	-	-	-	-	-	-		
Auto. langzame sluiting (67)																																	
Insch.		-	-	-	-	-	-	-	-	-	-	-	-	-	-	-	-	-	-	-	-	-	-	-	-	-	-	-	-	○	-	-	
Uitsch.		○	○	○	○	○	○	○	○	○	○	○	○	○	○	○	○	○	○	○	○	○	○	○	○	○	○	○	○	○	○	○	○
Inst. gezichts-ID (45)																																	
Aan		○	○	○	○	○	○	○	○	-	○	○	○	○	○	○	○	○	○	○	○	○	○	○	○	○	○	○	○	○	○	○	
Uit		○	○	○	○	○	○	○	○	○	○	○	○	○	○	○	○	○	○	○	○	○	○	○	○	○	○	○	○	○	○	○	

- Namen van personen in beelden gemaakt met gezichts-ID (45) worden in bepaalde modi of met bepaalde instellingen mogelijk niet weergegeven, maar ze worden opgenomen in de foto's.

○ Kan worden geselecteerd of automatisch worden ingesteld. – Kan niet worden geselecteerd.

- Vóór gebruik
- Basishandleiding
- Handleiding voor gevorderden
  - Basishandelingen van de camera
  - Auto-modus/Modus Hybride automatisch
  - Andere opnamestanden
  - P-modus
  - Tv-, Av- en M-modus
  - Afspelmodus
  - Wi-Fi-functies
  - Menu Instellingen
  - Accessoires
  - Bijlage
- Index



## Tabblad Instellen

Item	Referentiepagina
Mute	139
Volume	140
Hints en tips	140
Datum/Tijd	140
Tijdzone	140
Lens intrekken	141
Eco-modus	141
Spaarstand	26,  141
Displayheldrh.	142
Opstart scherm	142
Formatteren	142
Bestandsnummering	143
Maak folder	144
Maateenheden	144
Video Systeem	148
Inst. draadloze communicatie	112
Certificaatlogo weergeven	144
Taal	144
Reset alle	145

## Tabblad Afspelen

Item	Referentiepagina
Creatieve opnamen afspelen	89
Mix van korte clips	111
Album afspelen	107
Digest-films weerg./afsp.	90
Diavoorstelling	94
Wissen	98
Beveilig	96
Roteren	100
Favorieten	101
Fotoboek instellen	158
i-Contrast	104
Rode-ogencorrectie	104
Trimmen	102
Veranderen	102
My Colors	103
Info gezichts-ID	90
Overgangseff.	87
Indexeffect	91
Beeld scrollen	87
Beelden groep.	92
Autom. draaien	100
Ga verder	87

Vóór gebruik

Basishandleiding

Handleiding voor gevorderden

Basishandleidingen van  
de camera

Auto-modus/Modus Hybride  
automatisch

Andere opnamestanden

P-modus

Tv-, Av- en M-modus

Afspeelmodus

Wi-Fi-functies

Menu Instellingen

Accessoires

Bijlage

Index



## Tabblad Print

Item	Referentiepagina
Print	–
Sel. beeld & aantal	157
Select. reeks	158
Sel. alle beelden	158
Wis alle selecties	158
Print instellingen	156

## Afspelmodus menu FUNC.

Item	Referentiepagina
Roteren	100
Beveilig	96
Favorieten	101
Print	153
Groep afspelen	92
Film afspelen	87
Gekopp. Digest-film afsp.	90
Smart Shuffle	95
Beeld zoeken	91
Diavoorstelling	94

## Voorzorgsmaatregelen

- De camera is een apparaat met zeer geavanceerde elektronica. Laat de camera niet vallen en stel deze niet bloot aan schokken of stoten.
- Plaats de camera nooit in de nabijheid van magneten, motoren of andere apparaten die sterke elektromagnetische velden genereren. Elektromagnetische velden kunnen storingen of verlies van beeldgegevens veroorzaken.
- Als er waterdruppels of vuil vastzitten op de camera of het scherm, wrijft u dit af met een droge zachte doek, zoals een brillendoekje. Niet hard wrijven of hard drukken.
- Gebruik nooit reinigingsmiddelen die organische oplosmiddelen bevatten om de camera of het scherm schoon te maken.
- Gebruik een lensblazer om stof en vuil te verwijderen van de lens. Als het schoonmaken niet goed lukt, kunt u contact opnemen met de helpdesk van Canon Klantenservice.
- Er kan condensatie (in de vorm van waterdruppels) ontstaan op de camera na plotselinge temperatuursveranderingen doordat de camera wordt verplaatst van een koude naar een warme omgeving. Om te voorkomen dat condensatie wordt gevormd door de camera van een koude naar een warme omgeving te verplaatsen, plaatst u de camera in een luchtdichte, hersluitbare plastic tas. Zo kunt u de camera geleidelijk aan de temperatuursverandering laten wennen voordat u de camera uit de tas haalt.
- Staak het gebruik van de camera onmiddellijk als er condensatie ontstaat. Als u de camera in deze toestand toch blijft gebruiken, kan deze beschadigd raken. Verwijder de batterij en de geheugenkaart en wacht tot het vocht is verdampt voordat u de camera weer in gebruik neemt.
- Bewaar ongebruikte batterijen in een plastic zak of een vergelijkbare verpakking. Om ervoor te zorgen dat de prestaties van de batterij behouden blijven wanneer u de batterij gedurende langere tijd niet gaat gebruiken, laadt u de batterij circa een keer per jaar op en gebruikt u de resterende lading op voordat u de batterij opbergt.

Vóór gebruik

Basishandleiding

Handleiding voor gevorderden

Basishandleidingen van de camera

Auto-modus/Modus Hybride automatisch

Andere opnamestanden

P-modus

Tv-, Av- en M-modus

Afspelmodus

Wi-Fi-functies

Menu Instellingen

Accessoires

Bijlage

Index





# Specificaties

## Camera

### Beeldsensor

Effectieve pixels in de camera (Beeldverwerking kan een lagere hoeveelheid pixels veroorzaken.)	.....	Ongeveer 20,3 megapixel
Totale pixels	.....	Ongeveer 21,1 megapixel
Beeldformaat	.....	Type 1/2,3

### Lens

Brandpuntsafstand (equivalent aan 35mm-film)	.....	4,3–172 mm (24–960 mm)
Zoomvergroting	.....	40x

### Digitale Zoom

Vergroting	.....	Circa 4x
Max. vergroting (digitale en optische zoom)	.....	Circa 160x
Brandpuntsafstand (max. telelens, equivalent aan 35mm-film)	.....	Equivalent aan circa 3840 mm

### Schermb (monitor)

Type	.....	Kleuren-TFT LCD
Schermgrootte	.....	7,5 cm (3,0 inch)
Effectieve pixels	.....	Circa 922.000 pixels

Continue opnamen maken  
Snelheid  
(Varieert al naargelang het onderwerp,  
de zoomstand en andere opnamefactoren.  
Ook het merk van de geheugenkaart is  
van invloed.)

..... Normale continue opname  
in de Auto-modus/P-modus:  
circa 5,9 beelden/sec.  
Continue opname AF in P-modus:  
circa 4,6 beelden/sec.  
Continue opname LV in P-modus:  
circa 4,6 beelden/sec.

### Ingebouwde flitser

Flitsbereik (groothoekkant)	.....	50 cm–4,0 m
Flitsbereik (telelenskant)	.....	2,0 m

### Sluitertijd

Auto-modus  
(automatische instellingen) ..... 1–1/3200 sec.

### Bereik bij elke opnamemodus

Maximum	.....	15 sec.
Minimum	.....	1/3200 sec.
Snelheid (eenheid: sec.)	.....	Tv-, M-modus

15, 13, 10, 8, 6, 5, 4, 3, 2, 2,5, 2,  
1,6, 1,3, 1, 0,8, 0,6, 0,5, 0,4, 0,3,  
1/4, 1/5, 1/6, 1/8, 1/10, 1/13, 1/15,  
1/20, 1/25, 1/30, 1/40, 1/50, 1/60,  
1/80, 1/100, 1/125, 1/160, 1/200,  
1/250, 1/320, 1/400, 1/500, 1/640,  
1/800, 1/1000, 1/1250, 1/1600,  
1/2000, 1/2500, 1/3200

### Diafragma

F-nummer	.....	3,3–8,0 (G) 6,9–8,0 (T)
----------	-------	----------------------------

### AF

AF frame	.....	Gezichts-AiAF (aantal AF-kaders: max. 9), AF Tracking, Centrum
----------	-------	---

## Vóór gebruik

## Basishandleiding

## Handleiding voor gevorderden

### Basishandleidingen van de camera

### Auto-modus/Modus Hybride automatisch

### Andere opnamestanden

### P-modus

### Tv-, Av- en M-modus

### Af speelmodus

### Wi-Fi-functies

### Menu Instellingen

### Accessoires

### Bijlage

## Index



Bestandsformaat.....Voldoet aan Design rule for  
Camera File system (DCF),  
compatibel met DPOF (versie 1.1)

#### Gegevenstype (foto's)

Beeldbestandsformaat.....Exif 2.3 (DCF 2.0)  
Beeldtype.....JPEG

#### Gegevenstype (films)

Opname-indeling .....MP4  
Video.....MPEG-4 AVC/H.264  
Audio.....MPEG-4 AAC-LC (stereo)

#### Voeding

Batterij.....NB-13L

#### Interface

Bekabeld.....Hi-speed USB (micro)  
HDMI (type D)  
Draadloos .....Wi-Fi  
Specificaties: IEEE 802.11b/g/n  
Frequentie: 2,4 GHz  
Kanalen: 1–11  
Beveiliging: WEP, WPA-PSK (AES/  
TKIP), WPA2-PSK (AES/TKIP)  
NFC

#### Gebruiksomgeving

Temperatuur.....0–40 °C

#### Afmetingen

(conform CIPA) (BxHxD).....109,7 x 63,8 x 35,7 mm

#### Gewicht (conform CIPA)



Inclusief batterij en geheugenkaart...Circa 270 g  
Alleen camerabody.....Circa 245 g

## Aantal opnamen/opnametijd, afspeeltijd

Aantal foto-opnamen (conform CIPA)	Circa 250 beelden
Aantal foto-opnamen (Eco-modus aan)	Circa 355 beelden
Opnametijd film (conform CIPA)* <sup>1</sup>	Circa 50 min.
Opnametijd film (Continue opname)* <sup>2</sup>	Circa 1 uur 25 min.
Afspeelduur* <sup>3</sup>	Circa 5 uur

- \*1 Totale tijd wanneer herhaaldelijk opnamen worden gemaakt onder de volgende omstandigheden
- In modus **AUTO** met standaardwaarden voor overige instellingen
  - Opnamen maken/onderbreken, zoomen en de camera in- en uitschakelen
- \*2 Totale tijd wanneer herhaaldelijk opnamen worden gemaakt onder de volgende omstandigheden
- In modus **AUTO** met standaardwaarden voor overige instellingen
  - Indien de maximale filmopnametijd of het maximumaantal beelden is bereikt, wordt de camera uitgeschakeld/opnieuw opgestart.
- \*3 Tijd bij het afspelen van een diavoorstelling van foto's.

## Opnamebereik

Opnamemodus	Scherpstelbereik	Maximale groottehoek (◀▶▶)	Maximale telelens (▶▶▶)
<b>AUTO*</b>	–	1 cm–oneindig	2,0 m–oneindig
Andere standen		5 cm–oneindig	2,0 m–oneindig
		1–50 cm	–

\* Handmatig scherpstellen is hetzelfde.

### Vóór gebruik

### Basishandleiding

### Handleiding voor gevorderden

### Basishandleidingen van de camera

### Auto-modus/Modus Hybride automatisch

### Andere opnamestanden

### P-modus

### Tv-, Av- en M-modus

### Afspeelmodus

### Wi-Fi-functies

### Menu Instellingen

### Accessoires

### Bijlage



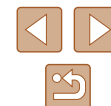





### Index



## Aantal opnamen per geheugenkaart





Het aantal opnamen bij een beeldverhouding (4:3) van 4:3 per geheugenkaart is als volgt. Houd er rekening mee dat het aantal beschikbare opnamen varieert afhankelijk van de beeldverhouding.

Aantal opnamen per geheugenkaart van 16 GB (aantal opnamen bij benadering)

L		1766
		2980
M1		3546
		5925
M2		9344
		16755
S		53992
		80988

- De waarden in de tabel zijn gebaseerd op meetomstandigheden van Canon en kunnen variëren naargelang het onderwerp, de geheugenkaart en de camera-instellingen.

## Opnametijd per geheugenkaart

Opnamepixels	Totale opnametijd per geheugenkaart van 16 GB (bij benadering)	Opnametijd van een afzonderlijke clip (bij benadering)
 (1920 x 1080)	59 min. 30 sec.	29 min. 59 sec.
 (1920 x 1080)	1 uur 26 min. 5 sec.	29 min. 59 sec.
 (1280 x 720)	4 uur 5 min. 15 sec.	29 min. 59 sec.
 (640 x 480)	10 uur 22 min. 35 sec.	1 uur

- De waarden in de tabel zijn gebaseerd op meetomstandigheden van Canon en kunnen variëren naargelang het onderwerp, de geheugenkaart en de camera-instellingen.
- Opnametijden voor afzonderlijke films zijn gebaseerd op geheugenkaarten met een SD-snelheidsklasse van 10. De opname kan stoppen wanneer kaarten met een lagere snelheidsklasse worden gebruikt. De camera stopt ook automatisch met opnemen zodra het bestand 4 GB groot is of wanneer de geheugenkaart vol raakt.

Vóór gebruik

Basishandleiding

Handleiding voor gevorderden

Basishandelingen van de camera

Auto-modus/Modus Hybride automatisch

Andere opnamestanden

P-modus

Tv-, Av- en M-modus

Afspeelmodus

Wi-Fi-functies

Menu Instellingen

Accessoires

Bijlage

Index



## Batterij NB-13L

Type:	Oplaadbare lithium-ionbatterij
Nominale spanning:	3,6 V gelijkstroom
Nominale capaciteit:	1.250 mAh
Oplaadcycli:	Circa 300 keer
Bedrijfstemperatuur:	0–40 °C

## Batterijlader CB-2LH/CB-2LHE

Nominale invoer:	100–240 V wisselstroom (50/60 Hz) 0,09 A (100 V) – 0,06 A (240 V)
Nominale uitvoer:	4,2 V gelijkstroom, 0,7 A
Oplaadduur:	Circa 2 uur 10 min. (bij gebruik van NB-13L)
Bedrijfstemperatuur:	5–40 °C

## Compacte voedingsadapter CA-DC30/CA-DC30E

Nominale invoer:	100–240 V wisselstroom (50/60 Hz) 0,07 A (100 V) – 0,045 A (240 V)
Nominale uitvoer:	5,0 V gelijkstroom, 0,55 A
Oplaadduur:	Circa 5 uur* (bij opladen met NB-13L in de camera) * Oplaaftijd kan aanzienlijk variëren afhankelijk van het resterende batterijniveau.
Bedrijfstemperatuur:	5–40 °C

- Het aantal opnamen dat kan worden gemaakt, is gebaseerd op richtlijnen voor metingen van de CIPA (Camera & Imaging Products Association).
- Onder bepaalde opnameomstandigheden zijn het aantal opnamen en de opnametijd lager dan hierboven is aangegeven.
- Aantal opnamen/tijd met een volledig opgeladen batterij.

Vóór gebruik

Basishandleiding

Handleiding voor gevorderden

Basishandelingen van  
de camera

Auto-modus/Modus Hybride  
automatisch

Andere opnamestanden

P-modus

Tv-, Av- en M-modus

Afspeelmodus

Wi-Fi-functies

Menu Instellingen

Accessoires

Bijlage

Index



# Index

## A

Aangepaste witbalans 73  
Aansluiting 153  
Accessoires 147  
AE lock 71  
Afdrukken 153  
AF-kaders 77  
AF lock 80  
Afspelen → Bekijken  
AF Tracking 78  
Auto-modus (opnamemodus) 22, 32  
Av (opnamemodus) 85

## B

Batterij  
Eco-modus 141  
Niveau 166  
Opladen 18  
Spaarstand 26  
Batterijen → Datum/tijd  
(datum/tijd-batterij)  
Beelden  
Afspelen → Bekijken  
Beveiligen 96  
Weergaveduur 54  
Wissen 98  
Beelden geotaggen 135  
Beelden opslaan op een  
computer 151  
Beelden verzenden 129  
Beelden verzenden naar een andere  
camera 129

Beelden verzenden naar een  
smartphone 113  
Beelden verzenden naar  
webservices 124  
Beeldkwaliteit  
→ Compressieverhouding  
(beeldkwaliteit)  
Beeldstabilisatie 83  
Beeldsynchronisatie 133  
Beeldverhouding 49  
Bekijken 23  
Beeld zoeken 91  
Diavoorstelling 94  
Eén beeld weergeven 23  
Indexweergave 91  
Smart Shuffle 95  
Tv-weergave 148  
Vergrote weergave 94  
Belichting  
AE lock 71  
Compensatie 71  
FE-lock 82  
Bestandsnummering 143  
Beveiligen 96  
Bewerken  
i-Contrast 104  
My Colors 103  
Rode-ogencorrectie 104

## C

Camera  
Reset alle 145  
Camera Connect 113

CameraWindow 151  
CANON iMAGE GATEWAY 124  
Centrum (modus AF Frame) 77  
Compressieverhouding  
(beeldkwaliteit) 83  
Continue opname 37, 44  
Creatieve opname 57

## D

Datum/tijd  
Datum/tijd-batterij 21  
Instellingen 20  
Vervangen 20  
Wereldklok 140  
Diavoorstelling 94  
Digitale telelens 76  
Digitale Zoom 39  
Directe effecten (opnamemodus) 56  
DPOF 156

## E

Eco-modus 141  
Extra levendig (opnamemodus) 60

## F

Favorieten 101  
FE-lock 82  
Films  
Bewerken 105  
Opnametijd 179  
Fisheye-effect (opnamemodus) 61  
Flitser  
Aan 81  
Flitsbelichtingscompensatie 82  
Flitser uitschakelen 81  
Slow sync 81

Focusvergrendeling 77  
Formaat wijzigen 102  
Fotoboek instellen 158  
Foutmeldingen 164  
Framing Assist 39

## G

Geheugenkaarten 2  
Opnametijd 179  
Geluiden 139  
Gezichts-ID 45  
Gezicht-zelfontspanner  
(opnamemodus) 65  
Glimlach (opnamemodus) 64  
GPS-informatieweergave 89

## H

Handmatig scherpstellen  
(scherpstelbereik) 75  
HDMI-kabel 148

## I

i-Contrast 72, 104  
iFrame-films (filmmodus) 69  
Indicator 31  
Inhoud van de verpakking 2  
ISO-waarde 72

## K

Kleur (witbalans) 73  
Klok 31  
Korte clips (filmmodus) 68  
Kwiklampcorrectie 50

## L

Lampje 54

Vóór gebruik

Basishandleiding

Handleiding voor gevorderden

Basishandleidingen van  
de camera

Auto-modus/Modus Hybride  
automatisch

Andere opnamestanden

P-modus

Tv-, Av- en M-modus

Af speelmodus

Wi-Fi-functies

Menu Instellingen

Accessoires

Bijlage

Index



## M

M (opnamemodus) 85  
Macro (scherpstelbereik) 75  
Meetmethode 71

### Menu

Basishandelingen 29  
Tabel 168  
Menu FUNC.  
Basishandelingen 28  
Tabel 169  
Miniatureffect (opnamemodus) 61  
Modus Camera toegangspunt 118  
Monochroom (opnamemodus) 63  
My Colors 73, 103

## N

Nachtscène handmatig  
(opnamemodus) 59

## O

Opname  
Opnamedatum/-tijd → Datum/tijd  
Opname-informatie 166  
Opnamen maken op afstand 136  
Opnamepixels (beeldgrootte) 50

## P

P (opnamemodus) 70  
Polsriem → Riem  
Portret (opnamemodus) 59  
Postereffect (opnamemodus) 60  
Problemen oplossen 160  
Programma AE 70

## R

Raster 51  
Reizen met de camera 140

Reset alle 145  
Riem 2, 17  
Rode-ogencorrectie 104  
Roteren 100

## S

Scherf  
Menu → Menu FUNC., Menu  
Pictogrammen 166, 167  
Weergavetaal 21  
Scherpstelbereik  
Handmatig scherpstellen 75  
Macro 75  
Scherpstellen  
AF-kaders 77  
AF lock 80  
AF-Punt Zoom 52  
MF-peaking 76  
Servo AF 79  
SD/SDHC/SDXC-geheugenkaarten  
→ Geheugenkaarten  
Sepiakleurige beelden 74  
Servo AF 79  
Smart Shuffle 95  
Smart Shutter (opnamemodus) 64  
Softfocus (opnamemodus) 63  
Software  
Beelden opslaan op een  
computer 151  
Installatie 119, 151  
Spaarstand 26  
Speelgoedcamera-effect  
(opnamemodus) 62  
Standaard (filmmodus) 66  
Standaardwaarden → Reset alle  
Story Highlights 107

## T

Tv (opnamemodus) 84  
Tv-weergave 148

## V

Verbindingsinformatie bewerken  
of wissen 137  
Vergrote weergave 94  
Voeding 147  
→ Batterij,  
→ Batterijlader  
Vuurwerk (opnamemodus) 59

## W

Weergavetaal 21  
Weinig licht (opnamemodus) 59  
Wereldklok 140  
Wi-Fi-functies 112  
Wi-Fi-menu 116  
Windfilter 68  
Wissen 98  
Witbalans (kleur) 73  
Witbalans voor meerdere  
gebieden 50

## Z

Zelfontspanner 42  
2 seconden zelfontspanner 43  
Knipoogdetectie  
(opnamemodus) 64  
Zoeken 91  
Zoomen 22, 33, 39  
Zwart-witfoto's 74

Vóór gebruik

Basishandleiding

Handleiding voor gevorderden

Basishandelingen van  
de camera

Auto-modus/Modus Hybride  
automatisch

Andere opnamestanden

P-modus

Tv-, Av- en M-modus

Af speelmodus

Wi-Fi-functies

Menu Instellingen

Accessoires

Bijlage

Index

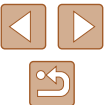

## Vorzorgsmaatregelen Wi-Fi (draadloos LAN)

- Landen en regio's waarin WLAN-gebruik is toegestaan
  - Gebruik van WLAN is beperkt in bepaalde landen en regio's en illegaal gebruik kan strafbaar zijn volgens nationale of lokale voorschriften. Om te voorkomen dat u de voorschriften met betrekking tot WLAN schendt, controleert u op de website van Canon waar het gebruik is toegestaan. Houd er rekening mee dat Canon niet aansprakelijk kan worden gehouden voor problemen die voortkomen uit het gebruik in andere landen en regio's.
- Indien u één van de volgende handelingen uitvoert, kan dit juridische gevolgen hebben:
  - Het product wijzigen of aanpassen
  - De certificeringslabels van het product verwijderen
- Volgens de regelgeving van buitenlandse handelswetten is een exportvergunning (of vergunning voor een servicetransactie) van de Japanse regering nodig om strategische hulpmiddelen of services (waaronder dit product) uit Japan te exporteren.
- Aangezien dit product Amerikaanse coderingssoftware bevat, valt het onder de regelgeving van de VS Exportadministratie en mag het dus niet worden geëxporteerd naar of binnengebracht worden in een land waarop een VS-handelsembargo van toepassing is.
- Noteer de draadloze LAN-instellingen die u gebruikt. De draadloze LAN-instellingen die op dit product zijn opgeslagen kunnen worden gewijzigd of gewist door foutief gebruik van het product, de gevolgen van radiogolven of statische elektriciteit, of een ongeval of fout. Noteer de draadloze LAN-instellingen als voorzorgsmaatregel. Houd er rekening mee dat Canon niet verantwoordelijk is voor directe of indirecte schade of verlies van inkomsten als gevolg van het verslechteren of verdwijnen van inhoud.
- Noteer de draadloze LAN-instellingen en zet de standaardinstellingen terug (instellingen wissen) indien nodig wanneer u dit product aan iemand anders geeft, het weggooit of opstuurt voor herstelling.

- Canon compenseert geen schade als gevolg van verlies of diefstal van dit product. Canon is niet verantwoordelijk voor schade of verlies als gevolg van ongeoorloofde toegang tot of gebruik van doelapparaten die op dit product zijn geregistreerd doordat het product is verloren of gestolen.
- Gebruik het product zoals aangegeven in deze handleiding. Gebruik de draadloze LAN-functie van dit product volgens de richtlijnen die in deze handleiding staan beschreven. Canon is niet aansprakelijk voor schade of verlies als de functie en het product op een andere manier worden gebruikt dan in deze handleiding wordt beschreven.
- Gebruik de draadloze LAN-functie niet in de buurt van medische apparatuur of andere elektronische apparatuur. Het gebruik van de draadloze LAN-functie in de buurt van medische apparatuur of andere elektronische apparatuur kan de werking van deze apparaten beïnvloeden.

## Vorzorgsmaatregelen voor storing van radiogolven

- Dit product kan storing ondervinden van andere apparaten die radiogolven uitzenden. Om storing te vermijden, moet u dit product zo ver mogelijk van dergelijke apparaten gebruiken of probeert u de apparaten niet op hetzelfde moment als dit product te gebruiken.

## Veiligheidsmaatregelen

Aangezien Wi-Fi radiogolven gebruikt om signalen te verzenden, zijn er strengere veiligheidsmaatregelen nodig dan wanneer u een LAN-kabel gebruikt.

Houd rekening met de volgende punten wanneer u Wi-Fi gebruikt.

- Gebruik alleen netwerken die u mag gebruiken. Dit product zoekt naar Wi-Fi-netwerken in de buurt en geeft de resultaten op het scherm weer. Netwerken waarvoor u geen toestemming hebt (onbekende netwerken), worden mogelijk ook weergegeven. Als u probeert verbinding te maken met deze netwerken of deze probeert te gebruiken, kan dit echter als ongeoorloofde toegang worden beschouwd. Gebruik alleen netwerken die u mag gebruiken en probeer geen verbinding te maken met andere onbekende netwerken.

Vóór gebruik

Basishandleiding

Handleiding voor gevorderden

Basishandleidingen van de camera

Auto-modus/Modus Hybride automatisch

Andere opnamestanden

P-modus

Tv-, Av- en M-modus

Afspeelmodus

Wi-Fi-functies

Menu Instellingen

Accessoires

Bijlage

Index

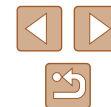

Als de veiligheidsinstellingen niet correct zijn ingesteld, kunnen zich de volgende problemen voordoen.

- Bekijken van de overdracht  
Derden met slechte bedoelingen kunnen Wi-Fi-overdrachten opsporen en proberen om de gegevens op te halen die u verzendt.
- Ongeoorloofde netwerktoegang  
Derden met slechte bedoelingen kunnen ongeoorloofde toegang krijgen tot het netwerk dat u gebruikt en informatie stelen, wijzigen of vernietigen. U kunt daarnaast ook het slachtoffer worden van andere ongeoorloofde toegang zoals imitatie (waarbij iemand een andere identiteit aanneemt om ongeoorloofde toegang te krijgen tot informatie) of springplankaanvallen (waarbij iemand ongeoorloofde toegang krijgt tot uw netwerk als een springplank om hun sporen uit te wissen terwijl ze in andere systemen inbreken).

Beveilig dus uw Wi-Fi-netwerk voldoende om dit soort problemen te vermijden.

Gebruik de Wi-Fi-functie van deze camera alleen met voldoende kennis van Wi-Fi-beveiliging en zorg voor een goede balans tussen risico en gemak wanneer u de veiligheidsinstellingen aanpast.



De camera kan via Wi-Fi afdrukken naar PictBridge-compatibele printers. Dankzij de technische PictBridge-normen kunnen digitale camera's, printers en andere apparaten gemakkelijk rechtstreeks met elkaar verbinding maken. Daarnaast maakt de nieuwe norm DPS over IP PictBridge-verbindingen in netwerkomgevingen mogelijk. De camera is ook compatibel met deze norm.

## Handelsmerken en licenties

- Microsoft en Windows zijn handelsmerken of gedeponeerde handelsmerken van Microsoft Corporation in de Verenigde Staten en/of andere landen.
- Macintosh en Mac OS zijn handelsmerken van Apple Inc., gedeponeerd in de U.S. en andere landen.
- App Store, iPhone en iPad zijn handelsmerken van Apple Inc.
- Het SDXC-logo is een handelsmerk van SD-3C, LLC.
- HDMI, het HDMI-logo en High-Definition Multimedia Interface zijn handelsmerken of gedeponeerde handelsmerken van HDMI Licensing, LLC.
- Het iFrame-logo en het iFrame-symbool zijn handelsmerken van Apple Inc.
- Wi-Fi®, Wi-Fi Alliance®, WPA™, WPA2™ en Wi-Fi Protected Setup™ zijn handelsmerken of geregistreerde handelsmerken van de Wi-Fi Alliance.
- Het N-teken is een handelsmerk of gedeponeerd handelsmerk van NFC Forum, Inc. in de Verenigde Staten en in andere landen.
- Alle andere handelsmerken zijn eigendom van hun respectieve eigenaren.
- Dit apparaat gebruikt exFAT-technologie die in licentie is gegeven door Microsoft.
- This product is licensed under AT&T patents for the MPEG-4 standard and may be used for encoding MPEG-4 compliant video and/or decoding MPEG-4 compliant video that was encoded only (1) for a personal and non-commercial purpose or (2) by a video provider licensed under the AT&T patents to provide MPEG-4 compliant video. No license is granted or implied for any other use for MPEG-4 standard.  
\* Kennisgeving in Engels weergegeven, zoals vereist.

Vóór gebruik
Basishandleiding
Handleiding voor gevorderden
Basishandleidingen van de camera
Auto-modus/Modus Hybride automatisch
Andere opnamestanden
P-modus
Tv-, Av- en M-modus
Af speelmodus
Wi-Fi-functies
Menu Instellingen
Accessoires
Bijlage
Index

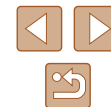



## Vrijwaring

- Onrechtmatige vereenvoudiging van deze handleiding is verboden.
- Alle metingen zijn gebaseerd op teststandaarden van Canon.
- Deze informatie, de productspecificaties en het uiterlijk kunnen zonder voorafgaande kennisgeving worden gewijzigd.
- De illustraties en schermafbeeldingen in deze handleiding kunnen enigszins afwijken van het werkelijke apparaat.
- Niettegenstaande het bovenstaande kan Canon niet aansprakelijk worden gehouden voor eventuele schade die ontstaat door het gebruik van dit product.

Vóór gebruik

Basishandleiding

Handleiding voor gevorderden

Basishandelingen van  
de camera

Auto-modus/Modus Hybride  
automatisch

Andere opnamestanden

P-modus

Tv-, Av- en M-modus

Afspeelmodus

Wi-Fi-functies

Menu Instellingen

Accessoires

Bijlage

Index

