



Predator 8

Gebruikershandleiding



© 2015 Alle rechten voorbehouden

Gebruikershandleiding voor Predator B

Covers: GT-810

Wettelijk modelnummer (RMN): A5002

Deze uitgave: oktober 2015

Registreer u voor een Acer-ID en profiteer van fantastische voordelen

Open de app *Acer Portal* (*Acer-portaal*) vanuit het scherm *Start* (*Starten*) om u te registreren voor een Acer-ID of u aan te melden als u al een Acer-ID hebt.

Drie goede redenen om een Acer-ID te maken:

- Creëer uw eigen cloud met Acer BYOC.
- U bent altijd op de hoogte van de nieuwste aanbiedingen en productinformatie.
- Door uw apparaat te registreren kunt u gebruikmaken van de garantievoorwaarden.

Ga voor meer informatie naar de AcerCloud-website:

www.acer.com/byoc-start



Belangrijk

Deze handleiding bevat eigendomsinformatie die wordt beschermd door auteursrechtelijke wetten. De informatie in deze handleiding kan zonder kennisgeving worden gewijzigd. De gebruikte afbeeldingen zijn alleen ter referentie en kunnen informatie of functies bevatten die niet van toepassing zijn op uw computer. Acer Group is niet aansprakelijk voor technische of redactionele fouten of weglatingen in deze handleiding.

Modelnummer: _____

Serienummer: _____

Aankoopdatum: _____

Plaats van aankoop: _____

INHOUDSOPGAVE

Aan de slag met uw tablet	4	Muziek afspelen	33
Eigenschappen en functies.....	4	Multimedia afspelen.....	33
De tablet uitpakken.....	4	Personen en contacten beheren	35
Uw tablet leren kennen.....	5	De camera en camcorder gebruiken	38
Voor het eerst inschakelen.....	6	Indicatoren en pictogrammen van de camera/camcorder.....	38
De tablet opladen	8	Instellingen.....	39
De stroomadapter monteren.....	8	Een foto maken.....	39
De tablet gebruiken	10	Een video opnemen.....	39
Het touchscreen gebruiken.....	10	Ondersteunde formaten.....	40
Het beginscherm.....	10	Geavanceerde instellingen	41
Het schermtoetsenbord.....	19	Draadloos en netwerken.....	41
Tekst bewerken.....	20	Apparaat.....	43
Uw tablet uitschakelen.....	22	Persoonlijk.....	45
Apparaten aansluiten op uw tablet	23	Systeem.....	46
Op netstroom aansluiten.....	23	Het besturingssysteem van uw tablet updaten.....	47
Een microSD-kaart plaatsen.....	23	De tablet resetten.....	48
Bestanden overdragen tussen uw tablet en pc.....	23	Veelgestelde vragen en probleemoplossing	49
Een Bluetooth-apparaat aansluiten.....	24	Andere hulpbronnen.....	52
Accessoires.....	25	Specificaties	53
Online gaan	26	Richtlijnen voor het veilig gebruik van de batterij	56
WiFi-verbindingen beheren.....	26	Eindgebruikerslicentie-overeenkomst	58
Internetten.....	26		
De e-mailtoepassing instellen.....	28		
Google-diensten.....	28		

AAN DE SLAG MET UW TABLET

Eigenschappen en functies

Uw nieuwe tablet biedt geavanceerde en gebruiksvriendelijke functies voor multimedia en entertainment. U kunt:

- Via WiFi verbinding maken met internet.
- Onderweg uw e-mail lezen.
- In contact blijven met vrienden via apps voor contacten en sociale netwerken.

De tablet uitpakken

Uw nieuwe tablet is ingepakt in een veilige verpakking. Pak alle inhoud voorzichtig uit de doos. Mocht een van de volgende items ontbreken of beschadigd zijn, neem dan onmiddellijk contact op met de verkoper:

- Predator-tablet
- Informatie over productconfiguratie en veiligheid
- USB-kabel
- Adapter
- Garantiekaart



Opmerking

Laad uw tablet ten minste vier uur op voordat u deze voor het eerst gebruikt. Hierna kunt u de batterij opladen als dit nodig is.



Opmerking

Als de batterij langere tijd leeg is, laad de tablet dan minstens 30 minuten op met de adapter. De USB-poort van een computer levert niet genoeg energie.

Uw tablet leren kennen

Afbeeldingen

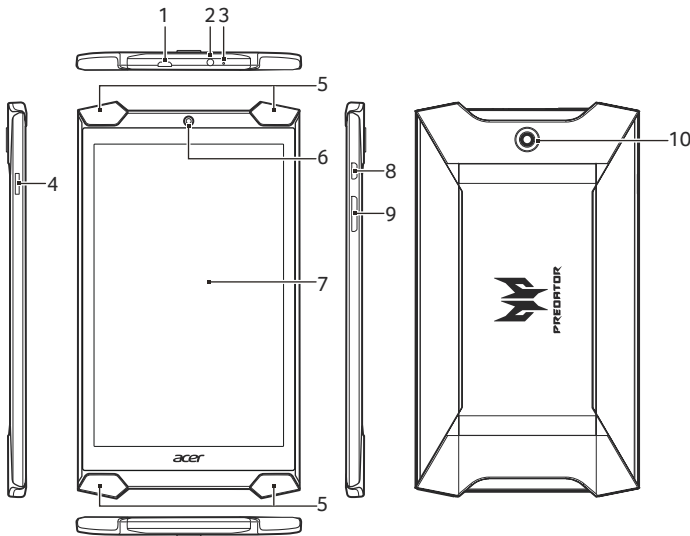

Nr.	Item	Beschrijving
1	Micro-USB-poort (slave)	Voor aansluiting op een computer via een USB-kabel. Tevens poort voor de stroomadapter om het apparaat op te laden. Zie De tablet opladen op pagina 8 voor meer informatie.
2	3,5mm-hoofdtelefoonaansluiting	Aansluiting voor een stereokoptelefoon.
3	Microfoon	Ontvangt geluid van video- en internetgesprekken.
4	MicroSD-kaartsleuf	Plaats een microSD-kaart in de sleuf.
5	Luidsprekers	Voor geluidswaergave.
6	Camera aan de voorzijde	Een 2-megapixel camera voor videogesprekken en zelfportretten.

Nr.	Item	Beschrijving
7	Touchscreen	8-inch lcd-scherm met led-verlichting (1920 x 1200 pixels).
8	Aan-uitknop	Druk deze knop lang in om de tablet in te schakelen. Druk deze knop kort in om het scherm in/uit te schakelen of in de slaapstand te zetten. Houd deze knop ingedrukt om de tablet uit te schakelen.
9	Volumetoets	Verhoogt en verlaagt het volume van de tablet.
10	Camera aan de achterzijde	Een 5MP-camera om foto's met hoge resolutie te maken.

Voor het eerst inschakelen

Als u de tablet wilt inschakelen, houdt u de aan-uitknop ingedrukt totdat het Acer-logo verschijnt. Wacht een ogenblik totdat de tablet is opgestart. Vervolgens krijgt u enkele vragen voordat u uw tablet kunt gebruiken.

Om te beginnen, tikt u op de taal die u wilt selecteren en tikt u vervolgens op de pijl. Volg de rest van de instructies die op het scherm worden weergegeven.

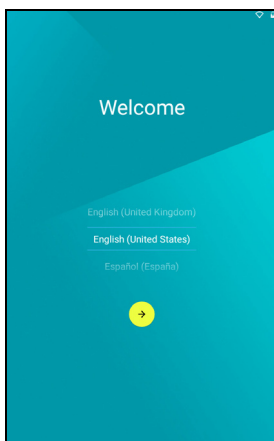

Wanneer het scherm van de tablet uitgaat, staat de tablet in de slaapstand. Druk kort op de aan-uitknop om de tablet te activeren. **Zie De tablet activeren op pagina 22** voor meer informatie.

Meld u aan of maak een Google-account

Als u een internetverbinding hebt, kan de tablet gegevens synchroniseren met een Google-account.

Tijdens de set-upprocedure kunt u zich aanmelden met een account of een account maken. Dit account wordt gebruikt om uw contactlijst, e-mail, agenda en andere gegevens te synchroniseren. Als u geen internetverbinding hebt of deze functie niet wilt gebruiken, tikt u op **Skip [Overslaan]**.



Belangrijk

U moet zich aanmelden bij een Google-account als u Gmail, Hangouts, Google Calendar en andere Google-apps wilt gebruiken, en als u apps wilt downloaden van Google Play, een back-up wilt maken van uw instellingen naar Google-servers en uw voordeel wilt doen met andere Google-diensten op uw tablet. Wanneer u bestaande instellingen wilt herstellen van een ander apparaat met Android 2.0 of hoger, moet u zich tijdens de installatie aanmelden bij uw Google-account. Wanneer u wacht totdat de set-up is voltooid, worden uw instellingen niet hersteld.

Wanneer u meerdere Google-accounts hebt, zoals aparte accounts voor persoonlijke en zakelijke contacten, kunt u deze openen en synchroniseren via het onderdeel met accountinstellingen. **Zie Meerdere Google-accounts op pagina 46**

DE TABLET OPLADEN

De stroomadapter monteren

Uw tablet wordt geleverd met een van de twee volgende typen USB-stroomadapters: een type met vaste stekker of een type met verwijderbare stekker. Beide typen worden beschreven in deze handleiding.

Vaste stekker

De stekker en de romp van de stroomadapter bestaan uit één stuk en hoeven niet te worden gemonteerd. Steek het brede uiteinde van de USB-kabel in de romp van de stroomadapter (past slechts op één manier). U kunt de stekker niet verwijderen of vervangen bij dit type adapter.

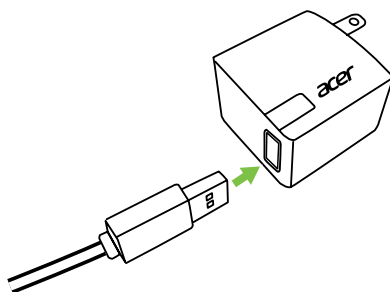

Verwijderbare stekker

Breng de pijlen op het voorstuk en de romp van de stroomadapter op een lijn. Plaats het voorstuk op de romp van de stroomadapter en draai het voorstuk richting het label "CLOSE" totdat het op zijn plaats klikt. Steek het brede uiteinde van de USB-kabel in de romp van de stroomadapter (past slechts op één manier).

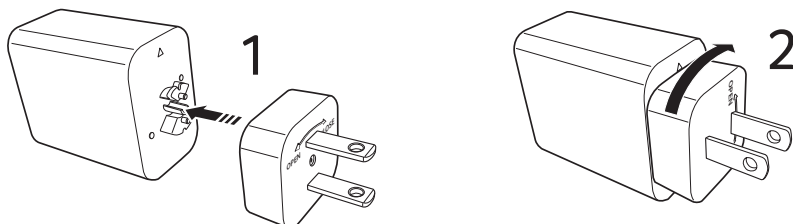

Aansluiten op netstroom

Sluit het stroomsnoer aan op uw tablet en steek de stroomadapter in een stopcontact.

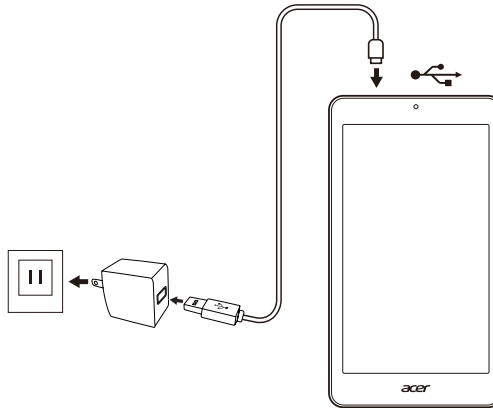

Waarschuwing

Gebruik voor het opladen van uw apparaat alleen een door Acer goedgekeurde adapter.



Opmerking

Het is normaal dat het oppervlak van de tablet warm wordt tijdens het opladen of tijdens langdurig gebruik.

DE TABLET GEBRUIKEN

Het touchscreen gebruiken

De tablet gebruikt een touchscreen voor het selecteren van items en invoeren van gegevens. Tik met uw vinger op het scherm.

Tikken: Raak het scherm eenmaal aan om items te openen en opties te selecteren.

Slepen: Houd uw vinger op het scherm en sleep deze over het scherm om tekst en afbeeldingen te selecteren.

Ingedrukt houden: Houd een item ingedrukt om een lijst met opties voor het betreffende item te openen. Tik in het geopende snelmenu op de handeling die u wilt uitvoeren.

Scrollen: U kunt op het scherm omhoog of omlaag scrollen door uw vinger omhoog of omlaag over het scherm te vegen.

Het beginscherm

Als u de tablet start of activeert uit een energiebesparende modus, wordt het *Home screen (beginscherm)* geopend. Via dit scherm hebt u snel toegang tot informatie en ook vindt u hier eenvoudige besturingselementen met widgets of snelkoppelingen naar apps. Widgets tonen informatie, zoals de tijd en het weer, of bieden extra functionaliteit of directe toegang tot apps. Er is al een aantal widgets op de tablet geïnstalleerd, maar u kunt ze ook downloaden via Google Play.

Het scherm *Home (beginscherm)* bevat al een aantal handige besturingselementen en praktische informatie.



Opmerking

Geïnstalleerde apps verschillen per regio en configuratie.

Zoeken

Om te zoeken naar apps, bestanden of informatie op Google internet, tikt u op het **Google**-pictogram.

Voer de tekst in waarnaar u wilt zoeken. Tik op de pijl of op de toets Enter om op internet te zoeken of tik op een van de suggesties, apps of bestanden die in de lijst worden weergegeven.

U kunt ook met uw stem zoekopdrachten geven. Zeg gewoon de woorden "OK Google" (OK Google) en noem dan de inhoud die u wilt zoeken. De resultaten worden op dezelfde manier weergegeven als wanneer u de woorden typt.

Als u met de tablet wilt zoeken of browsen op internet, moet u verbonden zijn met een draadloos netwerk. **Zie Online gaan op pagina 26.**

U kunt de zoekresultaten filteren op nieuws, afbeeldingen en meer door op het gewenste filter onder in het resultatenscherf te tikken. De filterlijst bevat ook een optie *Tablet [Tablet]* waarmee uw tablet wordt doorzocht op term(en) die u opgeeft. U kunt ook bepalen waarnaar met *Tablet [Tablet]* wordt gezocht. Nadat er naar iets is gezocht, tikt u op het pictogram *Menu [Menu]* > **Settings [Instellingen]** > **Tablet search [Tablet doorzoeken]**. Selecteer de items die in de zoekactie moeten worden opgenomen.

Zoeken met spraak

Wanneer zoeken met spraak is ingeschakeld, tikt u op de microfoon en spreekt u uw zoekopdracht in. **Zie Zoeken met spraak op pagina 29.**

Navigatie

Om door menu's en opties te bladeren, worden er in de linkerbenedenhoek drie (of meer) pictogrammen weergegeven.



Vorige

Tik op dit pictogram om terug te gaan naar de vorige pagina of om naar een hoger niveau in een menu te gaan. In sommige gevallen wordt dit pictogram vervangen door het pictogram voor *verbergen* (bijvoorbeeld wanneer het toetsenbord of de lijst met recente apps wordt weergegeven).



Verbergen

Start

Tik op dit pictogram om direct naar het scherm *Home [beginscherf]* te gaan.

Recent

Tik op dit pictogram om onlangs geopende apps te bekijken. Tik op een toepassing om deze te openen of tik op een willekeurige plaats op het scherm om terug te keren naar het scherm *Home* (*beginscherm*).

Het uitgebreide beginscherm

U kunt het *beginscherm* uitbreiden, zodat u meer ruimte heeft voor het toevoegen van widgets of het organiseren van snelkoppelingen. U moet hiervoor een app of widget toevoegen. Zie **Een toepassing toevoegen aan een beginscherm op pagina 14** en **Snelkoppelingen en widgets toevoegen of verwijderen op pagina 17**.



Opmerking

Als u alle apps en widgets van een uitgebreid beginscherm verwijdert of verplaatst, wordt dat uitgebreide beginscherm ook automatisch verwijderd.



Het toepassingenmenu

U opent het menu *Application [Toepassing]* door op  te tikken in het midden van het dock *Application [Toepassing]*. Het menu *Application [Toepassing]* geeft de toepassingen weer die zijn geïnstalleerd op uw tablet.

De apps worden weergegeven in alfabetische volgorde. Veeg naar links om meer apps weer te geven. **Zie Het beginscherm aanpassen op pagina 16.**

Tik op het **Play Store**-pictogram om Google Play te openen.

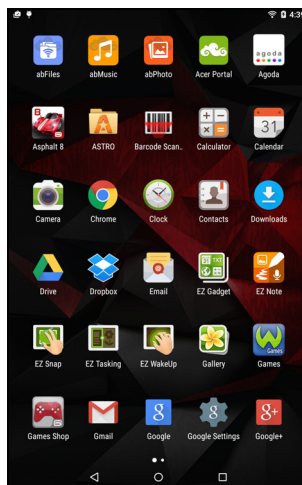

Een toepassing toevoegen aan een beginscherm

Open het menu *Application [Toepassing]*, tik op de app die u op het scherm *Home [beginscherm]* wilt hebben, en houd deze vast. Laat de app los op de gewenste plek. Als u de app op een uitgebreid *beginscherm* wilt plaatsen, gaat u als volgt te werk:

1. Sleep uw vinger naar de rechterzijde van het scherm.
 - a. Houd de app daar vast tot u bij het gewenste *beginscherm* bent aangekomen.
 - b. Houd anders uw vinger op het scherm tot u door alle uitgebreide *beginschermen* bent gegaan en er een nieuw uitgebreid beginscherm is gemaakt.
2. Laat de app los op de gewenste plek.

Raadpleeg **Snelkoppelingen en widgets toevoegen of verwijderen op pagina 17** voor het toevoegen van widgets.

Status- en meldingsgebied

Status- en meldingspictogrammen worden boven in het scherm weergegeven. Rechtsboven wordt allerlei informatie weergegeven, zoals de tijd, accustatus en verbindingen. In de linkerbovenhoek worden gebeurtenispictogrammen weergegeven, bijvoorbeeld voor nieuwe berichten.



Veeg omlaag vanaf de bovenzijde om meer informatie over meldingen weer te geven, bijvoorbeeld huidige downloads en bedieningselementen voor media, zoals "afspelen/onderbreken" en "naar het volgende nummer" bij het afspelen van muziek, en om *Quick Settings* [*Snelle instellingen*] weer te geven.

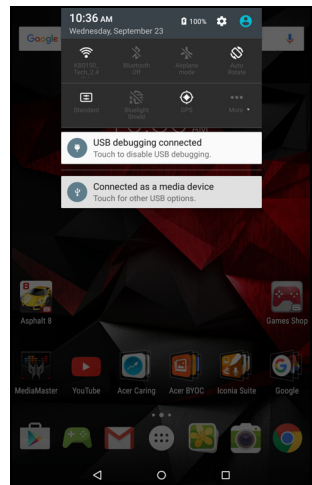

Prioriteitsmeldingen

Als prioriteitsmeldingen zijn ingeschakeld, worden de typen meldingen die u als belangrijk hebt ingesteld, boven in het meldingsscherm weergegeven (zelfs wanneer meldingen zijn uitgeschakeld). U kunt meer instellingen voor prioriteitsmeldingen opgeven door het menu *Applications* [*Toepassingen*] te openen en op **Settings** [**Instellingen**] > **Sound & notification** [**Geluid en melding**] > **Interruptions** [**Onderbrekingen**] te tikken.

Quick Settings-pictogrammen (Snelle instellingen)

Pictogram	Naam	Beschrijving
	Vliegtuigstand	Tik om de vliegtuigstand in of uit te schakelen. Als deze stand is ingeschakeld zijn alle draadloze verbindingen uitgeschakeld.
	Automatisch draaien	Tik om automatisch draaien van het scherm in of uit te schakelen.
	Bluetooth	Tik om Bluetooth in of uit te schakelen. Houd ingedrukt om de Bluetooth-instellingen weer te geven.
	Predator MediaMaster	Tik om door het Predator MediaMaster-scherm en de audiovoorkeursinstellingen te bladeren: Standard (Standaard), Album (Album), Movie (Film) of Game (Game).
	GPS	Tik om locatieservices in of uit te schakelen op het apparaat. Houd ingedrukt om de locatieservice-instellingen weer te geven.
	BlueLight Shield	Schakel vermindering van blauw licht in of uit. Met BlueLight Shield hebt u minder snel last van vermoeide ogen.
	WiFi	Tik om WiFi in of uit te schakelen (de golven geven de signaalsterkte aan). Kleine pijlen omhoog en omlaag geven aan dat informatie respectievelijk wordt verzonden of ontvangen. Houd ingedrukt om de WiFi-instellingen weer te geven.

Het beginscherm aanpassen



Opmerking

Wanneer de batterij van uw apparaat te warm wordt, krijgt u een melding waarin u wordt aangeraden het apparaat uit te schakelen. Als u het apparaat niet uitschakelt, wordt dit automatisch uitgeschakeld.

U kunt het scherm *Home* (*beginscherm*) aanpassen door snelkoppelingen van toepassingen of widgets toe te voegen of te verwijderen, of door de achtergrond te veranderen.

Snelkoppelingen en widgets toevoegen of verwijderen

Voeg widgets toe door op een open ruimte op het *beginscherm* te tikken en uw vinger op het scherm te houden.

Tik op **WIDGETS (WIDGETS)** om kleine apps en koppelingen te bekijken (zoals aangepaste snelkoppelingen, contacten of bladwijzers) die u kunt toevoegen aan het scherm *Home* (*beginscherm*). Widgets zijn kleine apps die voortdurend bijgewerkte informatie weergeven of snelkoppelingen naar apps of speciale functies.

Om een app of widget naar het scherm *Home* (*beginscherm*) te verplaatsen, houdt u een item ingedrukt totdat het is geselecteerd. Het scherm *Home* (*beginscherm*) wordt geopend. Sleep het item naar een leeg gebied op het scherm. Om informatie te zien over de app of widget, sleept u deze naar **App info (Appinformatie)** boven in het scherm.

Als u een widget op een uitgebreid *beginscherm* wilt plaatsen, gaat u als volgt te werk:

1. Sleep uw vinger naar de rechterzijde van het scherm.
 - a. Houd de widget daar vast tot u bij het gewenste *beginscherm* bent aangekomen.
 - b. Houd anders uw vinger op het scherm tot u door alle uitgebreide *beginschermen* bent gegaan en er een nieuw uitgebreid *beginscherm* is gemaakt.
2. Laat de widget los op de gewenste plek.

Een item van het beginscherm verwijderen

Om een item uit het scherm *Home* (*beginscherm*) te verwijderen, houdt u het item ingedrukt totdat boven in het scherm de optie **Remove (Verwijderen)** verschijnt. Versleep het item nu naar de optie **Remove (Verwijderen)**.

✕ Remove

De achtergrond van het beginscherm wijzigen

Tik op een open ruimte op het *beginscherm* en houdt uw vinger op het scherm. Tik vervolgens op **WALLPAPERS [ACHTERGRONDEN]**. Kies een achtergrond uit de vooraf geselecteerde achtergrondaftbeeldingen door op een afbeelding onder in het scherm te tikken en vervolgens op **Set wallpaper [Achtergrond instellen]** te tikken.

Als u voor de achtergrond een afbeelding van een van de vele mogelijke locaties wilt kiezen, tikt u op **Pick image [Afbeelding kiezen]**. Tik vervolgens op het pictogram **Pick image [Afbeelding kiezen]** om de locaties weer te geven waar afbeeldingen kunnen zijn opgeslagen, zoals Google Drive, Gallery (Galerie), Dropbox, enzovoort. Als u een achtergrond hebt geselecteerd, tikt u op **Set wallpaper [Achtergrond instellen]**.

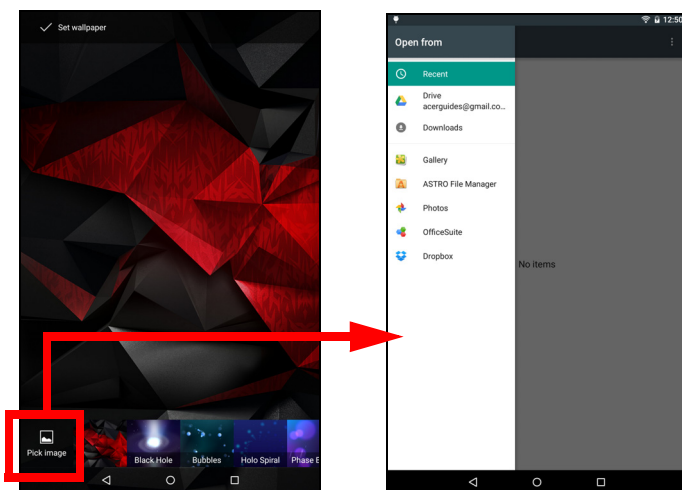

Het schermtoetsenbord

Als u op een tekstvak tikt om tekst in te voeren, wordt automatisch het schermtoetsenbord weergegeven. Tik op de toetsen om tekst in te voeren.

Tik op de knop **?123** om getallen en speciale tekens te zien. Tik vervolgens op de toets **~ [<** om meer opties te zien. Houd een toets ingedrukt om andere tekens te selecteren (indien beschikbaar voor die toets), zoals letters met accenten of verwante symbolen.

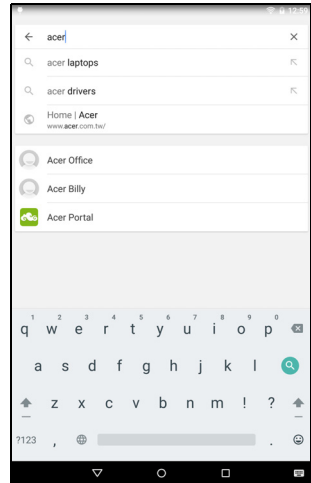

Opmerking

Afhankelijk van de toepassing en de vereiste gegevens, kan de indeling van het toetsenbord enigszins afwijken.

De instellingen van het Google-toetsenbord wijzigen

Als u een andere toetsenbordtaal wilt gebruiken of instellingen wilt wijzigen, opent u het menu **Application [Toepassing]** en tikt u op **Settings [Instellingen]**. Tik op **Language & input [Taal en invoer]** en tik onder **Keyboard & input methods [Toetsenbord en invoermethoden]** op de optie die u wilt wijzigen.

Tekstvoorspelling en automatische correctie

Het Google-toetsenbord beschikt over een functie voor tekstvoorspelling. Terwijl u op de letters van het woord tikt, verschijnt boven het toetsenbord een reeks met woorden die de ingedrukte letters aanvullen of woorden die hierop lijken [er wordt rekening gehouden met eventuele fouten]. De woordenlijst verandert met elke toetsaanslag. Als het gewenste woord verschijnt, tikt u erop om het in de tekst te voegen.

Als u tekstvoorspelling wilt in- of uitschakelen op het Google-toetsenbord, opent u het menu **Application [Toepassing]** en tikt u op **Settings [Instellingen]**. Tik op **Language & input [Taal en invoer]** en tik onder *Keyboard & input methods [Toetsenbord en invoermethoden]* op **Google Keyboard [Google-toetsenbord]** > **Text correction [Tekstcorrectie]**. Tik op **Show correction suggestions [Correctiesuggesties tonen]** om deze functie in en uit te schakelen. Tik verder op **Auto correction [Automatisch corrigeren]** en selecteer een van de opties om het niveau van automatisch corrigeren voor het toetsenbord in te stellen.



Opmerking

Tekstvoorspelling en automatisch corrigeren worden niet in alle apps ondersteund.

Tekst bewerken

In sommige apps kunt u tekst selecteren en bewerken, zoals tekst die u hebt ingevoerd in een tekstveld. Geselecteerde tekst kan worden geknipt of gekopieerd en later in dezelfde toepassing of in andere toepassingen worden geplakt.



Opmerking

Bepaalde apps bieden mogelijk geen ondersteuning voor tekstselectie of ondersteunen dit alleen in bepaalde onderdelen. Andere apps hebben eigen opdrachten om tekst te selecteren.

Tekst selecteren

Ga als volgt te werk om tekst te selecteren die u wilt knippen, kopiëren, verwijderen of vervangen:

1. Tik op de tekst die u wilt selecteren. Wanneer u deze tekst kunt selecteren, wordt er een cursor geplaatst onder de tekst.
2. Houd de tekst of de woorden die u wilt selecteren ingedrukt. De geselecteerde tekst wordt aan elk einde van de selectie gemarkeerd met een tab.
3. Versleep de tabs om de hoeveelheid geselecteerde tekst te vergroten of te verkleinen, of tik op **SELECT ALL (ALLES SELECTEREN)**.
4. Om de tekst te knippen of te kopiëren, tikt u op de knop **CUT (KNIPPEN)** of **COPY (KOPIËREN)**.

Tekst invoeren

Nieuwe tekst invoeren of gekopieerde tekst toevoegen:

1. Tik op de plaats waar u tekst wilt invoegen. Wanneer u deze tekst kunt selecteren, wordt er een cursor geplaatst onder de tekst. Om een woord te vervangen, tikt u tweemaal op het woord. In beide gevallen wordt er een knop **PASTE (PLAKKEN)** weergegeven als u eerder tekst hebt gekopieerd.
2. Wanneer de cursor niet op de gewenste positie staat, kunt u deze naar de correcte positie slepen.

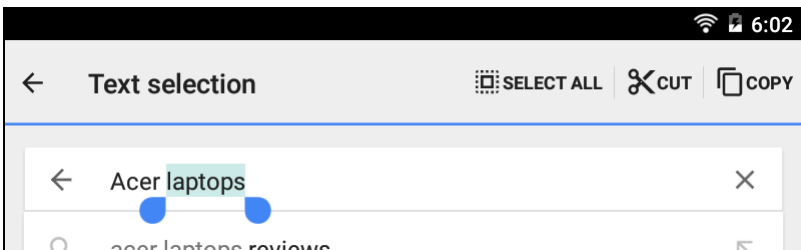

3. Wijzig de tekst door te typen of tekst te verwijderen, of door op de knop **PASTE (PLAKKEN)** te tikken.

De tablet activeren

Als het scherm is uitgeschakeld en de tablet niet reageert als u op het scherm tikt, is de tablet vergrendeld en bevindt deze zich in de slaapstand.

Druk op de aan-uitknop om de tablet uit de slaapstand te halen. Het *vergrendelingsscherm* wordt weergegeven. Om het scherm te ontgrendelen, drukt u op de vergrendelknop en volgt u het slotsymbool aan de rechterzijde van de cirkel.

Beveiligingsopties

Voor extra veiligheid kunt u een code instellen, die moet worden ingevoerd om toegang te krijgen tot de tablet. U kunt bijvoorbeeld een ontgrendelingspatroon opgeven (er moet dan in de juiste volgorde op een reeks punten worden getikt). Open het menu **Application (Toepassing)** en tik op **Settings (Instellingen)** > **Security (Beveiliging)** > **Screen lock (Schermvergrendeling)**. Als u het ontgrendelingspatroon bent vergeten, raadpleegt u **Ontgrendelingspatroon op pagina 51**.

Uw tablet uitschakelen

Wanneer u uw tablet gedurende langere tijd niet gaat gebruiken, schakel deze dan uit om de batterij te sparen. Om uw tablet uit te schakelen (zelfs wanneer deze vergrendeld is), houdt u de aan-uitknop één seconde ingedrukt. Tik op **Power off (Uitschakelen)** en bevestig de uitschakeling. Om het uitschakelen te forceren, houdt u de aan-uitknop ingedrukt tot de tablet wordt uitgeschakeld (ongeveer vier seconden).

APPARATEN AANSLUITEN OP UW TABLET

Op netstroom aansluiten

Zie De tablet opladen op pagina 8

Een microSD-kaart plaatsen

U kunt een microSD-kaart in de microSD-kaartsleuf aan de linkerkant plaatsen om de opslagruimte van uw apparaat te vergroten. Controleer of de microSD-kaart helemaal in de sleuf is gestoken.



Opmerking

Uw tablet ondersteunt alleen microSD-kaarten die de bestandssystemen FAT of FAT32 gebruiken.

Controleer de capaciteit van de kaart door het menu *Applications [Toepassingen]* te openen en op **Settings [Instellingen]** > **Storage [Opslag]** te tikken. De huidige capaciteit van uw kaart wordt weergegeven onder *SD card [SD-kaart]*.

Bestanden overdragen tussen uw tablet en pc

Vanaf een pc met een USB-aansluiting kunt u toegang krijgen tot uw tablet en de opslagapparaten die mogelijk hierop zijn aangesloten.

Als USB-opslagapparaat aansluiten op een pc

Als u gegevens wilt uitwisselen tussen uw apparaat en uw computer (met de microSD-kaart in uw apparaat of het interne geheugen van het apparaat), kunt u het apparaat met de meegeleverde USB-kabel aansluiten op een pc.

1. Steek de USB-synchronisatiekabel in de micro-USB-aansluiting van het apparaat.

2. Steek de USB-clientstekker in een beschikbare USB-poort op de computer.

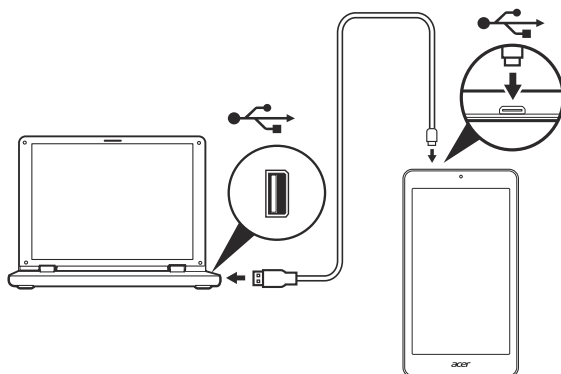

3. Veeg van boven in het scherm naar beneden om het meldingsgebied weer te geven en tik op **Connected as a media device [Aangesloten als media-apparaat]** om het apparaat aan te sluiten als *Media device [MTP] [Media-apparaat [MTP]]* (standaard) of *Camera [PTP]*.

Uw apparaat is nu beschikbaar als een station in de bestandsverkenner van de computer.

Een Bluetooth-apparaat aansluiten

Als u verbinding wilt maken met een Bluetooth-apparaat, moet u de apparaten eerst koppelen. Hiervoor gaat u als volgt te werk:

1. Open het menu *Application [Applicatie]* en tik op **Settings [Instellingen]**. Tik vervolgens onder *Wireless & networks [Draadloos en netwerken]* op **Bluetooth [Bluetooth]**.
2. Schakel Bluetooth in. De tablet zal direct gaan zoeken naar Bluetooth-apparaten in de buurt.
3. Tik op het apparaat waarmee u verbinding wilt maken en volg eventuele instructies op het scherm.

Nadat u de apparaten voor het eerst hebt gekoppeld, controleert u of Bluetooth is ingeschakeld op uw tablet en of het andere apparaat is ingeschakeld zodat u een verbinding tussen beide tot stand kunt brengen. Voor meer informatie over verbindingen met andere Bluetooth-apparaten raadpleegt u de gebruiksaanwijzing van de desbetreffende apparaten.

Alleen A2DP-stereoheadsets worden ondersteund (alleen afspelen, geen microfoon).



Opmerking

*Controleer of er updates zijn voor de tabletsoftware die ondersteuning voor extra Bluetooth-apparaten biedt (open het menu **Application (Applicatie)** en tik op **Settings (Instellingen)** > **About tablet (Over tablet)** > **System updates (Systeemupdates)** > **CHECK NOW (NU CONTROLEREN)**).*

Accessoires

Voor een complete lijst met accessoires gaat u naar store.acer.com.

ONLINE GAAN

WiFi-verbindingen beheren

Als u geen verbinding met een WiFi-netwerk hebt gemaakt toen u de tablet voor het eerst startte of als u een verbinding met een nieuw netwerk wilt maken, opent u het menu **Application [Toepassing]** en tikt u op **Settings [Instellingen] > Wi-Fi [WiFi]** om uw verbindinginstellingen te beheren. U kunt ook met twee vingers vanaf de bovenkant van het scherm naar beneden vegen en op de wifi-knop tikken om de wifi-verbinding in en uit te schakelen.

Wanneer WiFi niet is ingeschakeld, tikt u de WiFi-schakelaar naar **On [Aan]** en wacht u tot uw tablet netwerken in de buurt detecteert. Tik op de naam van uw netwerk en voer indien nodig een beveiligingswachtwoord in.

Internetten

Om te kunnen internetten met de tablet moet u verbonden zijn met een netwerk dat verbinding heeft met internet.

De browser gebruiken

U kunt internetten door op het pictogram **Chrome (Chrome)** in het *beginscherm* te tikken of door het menu **Application (Toepassing)** te openen en op **Chrome (Chrome)** te tikken. Als u een websiteadres wilt invoeren, tikt u op het adresvak boven aan de pagina. Voer het adres in met het toetsenbord en tik op .

U kunt verder- en teruggaan in uw browsergeschiedenis door op de pijlpictogrammen te tikken. Tik op het pictogram **Menu (Menu)**  om browserinstellingen aan te passen en andere taken uit te voeren.

U kunt meerdere tabbladen openen in Chrome. Druk op een geopende pagina op de kleine knop **New tab (Nieuw tabblad)**. Tik eenvoudigweg op een van de geopende tabbladen boven in het scherm om tussen pagina's te schakelen.

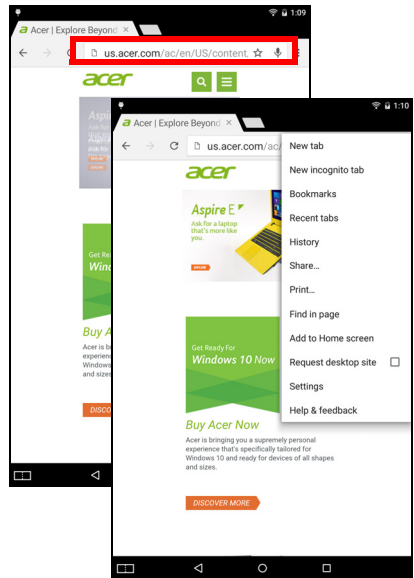

Nieuw tabblad

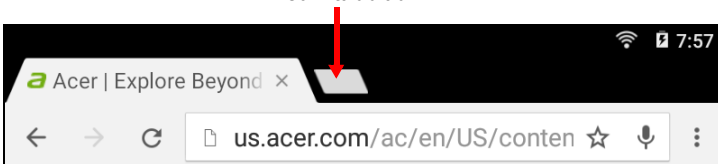

De e-mailtoepassing instellen

Met de e-mailtoepassing kunt u e-mail van de meeste populaire e-mailaanbieders openen. Het merendeel van de accounts kan in twee stappen worden ingesteld. Open het menu *Applications (Toepassingen)* en tik vervolgens op **Email (E-mail)** om een e-mailaccount in te stellen.

Voer uw e-mailadres in. Tik op **Manual setup (Handmatig instellen)** om de parameters handmatig in te voeren of tik op **Next (Volgende)** om de configuratie te voltooien.

Met het gecombineerde postvak IN van de tablet kunt u e-mails van verschillende accounts in één postvak IN lezen.

Google-diensten



Opmerking



Niet alle apps zijn in alle landen en regio's beschikbaar. U moet een Google-account activeren voordat u Google-diensten kunt gebruiken. De eerste keer dat u Google-diensten opent, dient u de gebruikersvoorwaarden te lezen en accepteren. De inhoud en het ontwerp van Google Play verschillen afhankelijk van uw regio. In enkele regio's kunt u bijvoorbeeld ook films, boeken, tijdschriften en muziek kopen. Updates kunnen nieuwe categorieën toevoegen of wijzigingen aanbrengen in de wijze waarop door Google Play wordt genavigeerd.

Google-e-mail instellen

1. Controleer of uw tablet een internetverbinding heeft.
2. Open het menu *Applications (Toepassingen)* en tik op **Gmail (Gmail)**.

Volg de instructies als u geen Google-gebruikersnaam en -wachtwoord hebt ingevoerd toen u de tablet voor het eerst startte.

Een e-mail opstellen

1. Controleer of uw tablet een internetverbinding heeft.
2. Open het menu *Applications* [Toepassingen] en tik op **Gmail** [Gmail].
3. Tik op .
4. Voer het e-mailadres van de ontvanger, het onderwerp en uw bericht in.
5. Als het bericht klaar is, tikt u op .

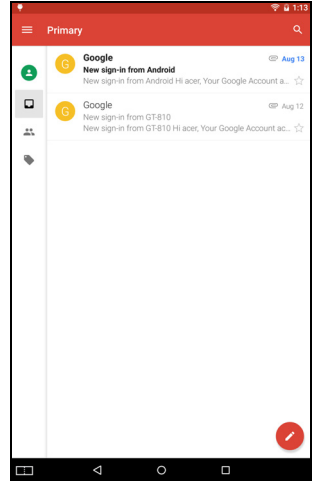

Zoeken met spraak



Opmerking

Zoeken met spraak is uitsluitend in bepaalde regio's beschikbaar.

Met spraakacties kunt u e-mails verzenden, routebeschrijvingen naar locaties zoeken, zoeken op internet en zelfs uzelf notities sturen. Tik in het scherm *Home* [beginscherm] op de microfoon in de widget *Search* [Zoeken] om te zoeken aan de hand van gesproken opdrachten. Wanneer het bericht **Listening...** [Aan het luisteren...] wordt weergegeven, spreekt u uw opdracht of vraag in.

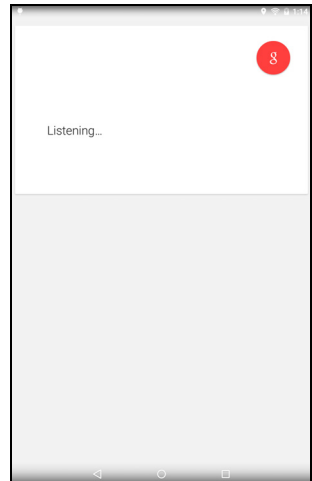

Play Store

Tik op **Play Store (Play Store)** in het scherm *Home (beginscherm)* of het menu *Applications (Toepassingen)* om *Google Play* te openen. Hier kunt u een breed scala aan programma's en apps verkrijgen om de functionaliteit van de tablet te verbeteren.

U kunt op categorie door Google Play bladeren of op het zoekpictogram tikken om een specifieke toepassing te zoeken.

Voor de beste gebruikservaring raden wij u aan geen apps te downloaden die 3D-graphics gebruiken.

Zodra u een toepassing hebt geselecteerd, tikt u op **Install (Installeren)** om de toepassing te downloaden en te installeren. U ziet een melding waarin wordt aangegeven tot welke diensten (contactinformatie, draadloze toegang, GPS, etc.) de toepassing toegang moet hebben om correct te kunnen functioneren. Wanneer geen van deze diensten er ongewoon uitziet, tikt u op **ACCEPT (ACCEPTEREN)** om verder te gaan met de installatie.

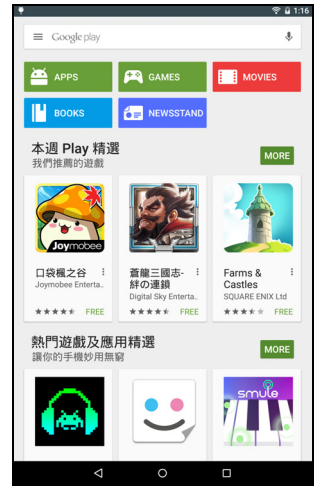

U kunt de voortgang van de download bijhouden via de pagina van de app en het meldingsgebied van het apparaat.

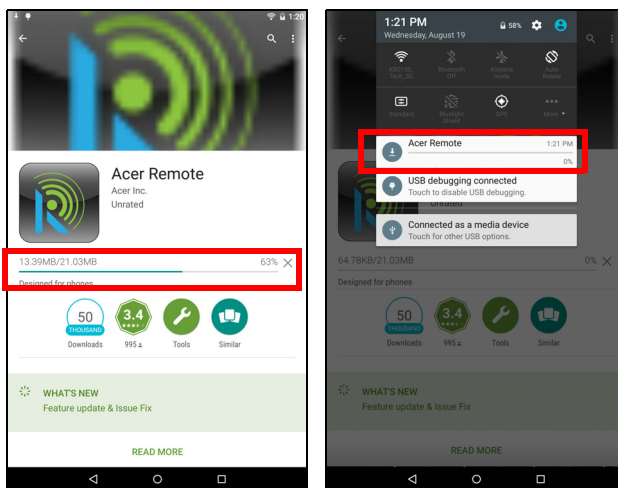

Belangrijk

Voor sommige apps moet u mogelijk betalen voordat u ze kunt downloaden. U hebt een *Google Wallet*-account nodig om voor deze apps te kunnen betalen.

Gedownloadde apps gebruiken

Nadat u een app hebt gedownload en geïnstalleerd, kunt u die terugvinden in het onderdeel **apps (apps)** van het menu *Applications (Toepassingen)*.

Sommige apps bieden een app en een widget, terwijl andere apps alleen een widget (en geen app) bieden. Zie **Het beginscherm aanpassen op pagina 16**.

Gedownloade apps verwijderen

Als u een toepassing hebt gedownload en geïnstalleerd, kunt u de toepassing verwijderen door het menu *Applications [Toepassingen]* te openen en op **Settings [Instellingen]** > **Apps [Apps]** te tikken. Veeg naar het gedeelte *DOWNLOADED [GEDOWNLOAD]*, tik op de app die u wilt verwijderen, en tik vervolgens op **Uninstall [Verwijderen]**. Als u het pictogram van een app verwijdert uit het scherm *Home [beginscherm]*, wordt alleen de snelkoppeling verwijderd.

Google Hangouts

Tik op **Hangouts [Hangouts]** in het menu *Applications [Toepassingen]* om Google Hangouts te openen. Tik op het +-pictogram rechtsonder in het scherm om een nieuw gesprek te starten en selecteer vervolgens het gewenste type gesprek in de lijst. Hierna wordt uw contactenlijst geopend. Tik op een contact om een chatsessie te openen.

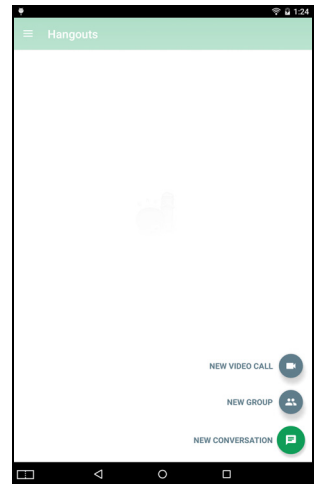

MUZIEK AF SPELEN

Multimedia afspelen

De tablet wordt geleverd met een breed scala aan programma's waardoor u van multimedia-inhoud kunt genieten.



Opmerking

De beschikbare opties voor Google Play Music verschillen per regio. In bepaalde regio's kan Google Play Muziek bijvoorbeeld als cloudopslag voor uw persoonlijke muziekverzameling worden gebruikt. U kunt de muziek dan op al uw apparaten beluisteren. Mogelijk kan door updates de navigatie binnen deze media-apps veranderen.

Muziek afspelen

Gebruik **Play Music (Muziek afspelen)** om te luisteren naar muziek- of andere audiobestanden die u vanaf een computer, USB-station, apparaat voor massaopslag etc. hebt gedownload of gekopieerd.

Open het menu *Applications (Toepassingen)* en tik op **Play Music (Muziek afspelen)** om de toepassing te openen.

Veeg vanaf de linkerkant om het menu met een lijst met weergaven weer te geven, zoals *Listen Now (Nu beluisteren)*, *My Library (Mijn bibliotheek)* en *Playlists (Afspeellijsten)*, evenals *Settings (Instellingen)*, *Help* en *Send feedback (Feedback verzenden)*.

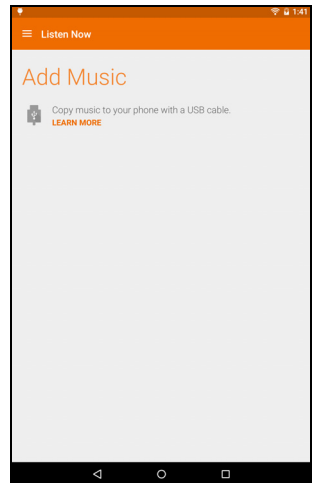

en *Send feedback*

Albums en losse nummers hebben eigen afspeelopties. Deze zijn toegankelijk door op het pictogram *Menu (Menu)*  te tikken.

U kunt terugkeren naar het *beginscherm* terwijl u muziek afspeelt. Het huidige nummer en de basisafspeelknoppen verschijnen in het meldingsgebied. **Zie Status- en meldingsgebied op pagina 15.**

PERSONEN EN CONTACTEN BEHEREN

De tablet bevat een adresboek. U kunt contacten in het interne geheugen of in uw Google-account opslaan.

Tik op **Contacts [Contacten]** in het menu *Applications [Toepassingen]* om uw contacten te bekijken.

Wanneer u geen contacten hebt opgeslagen op uw tablet, kunt u uw tablet synchroniseren met de contacten van uw Google-account, contacten importeren vanuit een contactgegevensbestand (vCard of CSV) of een nieuw contact toevoegen.

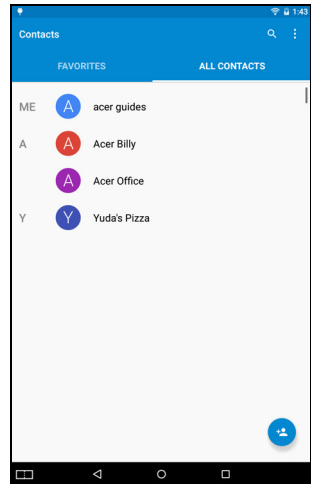

Wanneer u een Google-account hebt geactiveerd waarin contacten zijn opgenomen, dan zullen uw contacten automatisch worden gesynchroniseerd. **Zie Synchronisatie op pagina 45.**

Contacten importeren

Tik op de knop **☰ Menu [Menu]** en kies **Import/Export [Importeren/exporteren]**. Tik op de optie die beschrijft waar uw contacten zijn opgeslagen. Wanneer de contacten zijn gevonden, bevestigt u het importeren van de contacten in een nieuwe groep.

Een nieuw contact toevoegen

Tik op  om een nieuw contact toe te voegen. Wanneer u meerdere accounts hebt, wordt u gevraagd welk account u wilt gebruiken om het contact in op te slaan. Het contact wordt met dit account gesynchroniseerd.

U kunt nu het nieuwe contact bewerken. Als u contacten in uw Google-account opslaat, kunt u extra informatie opslaan, zoals: *Address [Adres]*, *Special dates [Speciale datums]*, *Groups [Groepen]*, *Notes [Opmerkingen]*, *Nickname [Bijnaam]*, *Website [Website]*, *Relationship [Relatie]*, enzovoort.

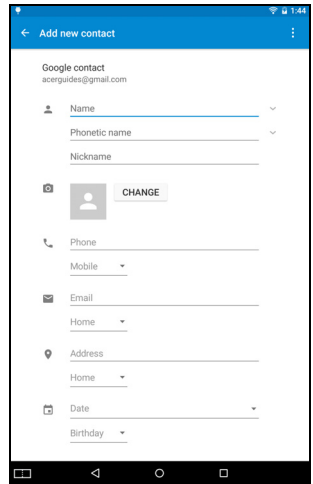

Een contact bewerken

Wanneer u een nieuw contact hebt geopend, kunt u informatie over het contact invoeren. Als u een bestaand contact wilt wijzigen, tikt u in het hoofdscherm op het contact in de lijst.

Tik vervolgens op . Tik nu gewoon op een vakje en geef de gewenste informatie op, of tik op **Add another field (Een veld toevoegen)** om extra informatie in te voeren.

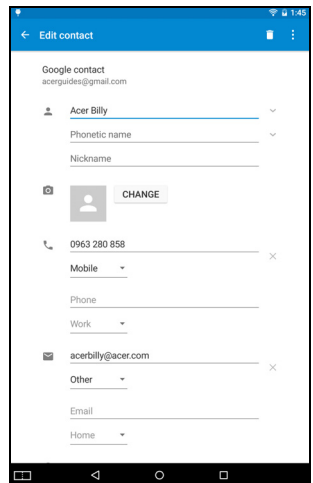



Opmerking

Stel elk telefoonnummer in op het correcte netwerktype, omdat hierdoor bepaalde functies worden bepaald. Bepaalde apps herkennen bijvoorbeeld alleen mobiele nummers, omdat deze apps functionaliteit nodig hebben die alleen beschikbaar is op mobiele netwerken.

Een contact bewerken op uw computer

Als u uw Google-account en contacten hebt gesynchroniseerd, kunt u uw contacten met de computer openen en bewerken. Open de webbrowser op uw computer en ga naar **contacts.google.com**. Meld u aan bij uw account, en kies en bewerk contacten uit de lijst. De volgende keer dat de tablet met de computer wordt gesynchroniseerd, worden deze wijzigingen ook doorgevoerd in de contactenlijst van de tablet.



Belangrijk

Maak een back-up van uw contacten voordat u wijzigingen aanbrengt. Tik op de knop *Menu* en kies **Import/Export** [Importeren/exporteren]. U kunt dan uw contactenlijst naar het interne geheugen van uw tablet exporteren of andere opties gebruiken, afhankelijk van de geïnstalleerde apps.

DE CAMERA EN CAMCORDER GEBRUIKEN

Uw tablet is aan de voor- en achterzijde voorzien van een camera. In deze sectie vindt u alle informatie over het maken van foto's en video's met uw tablet.



Opmerking

Voordat u de camera gaat gebruiken, kunt u het beste een microSD-kaart plaatsen in de microSD-kaartsleuf.

U kunt alleen foto's en video's opslaan in het interne geheugen of op een microSD-kaart, niet op een extern USB-opslagapparaat.

Activeer de camera of camcorder door het menu *Application (Toepassing)* te openen en op **Camera (Camera)** te tikken.

Indicatoren en pictogrammen van de camera/camcorder

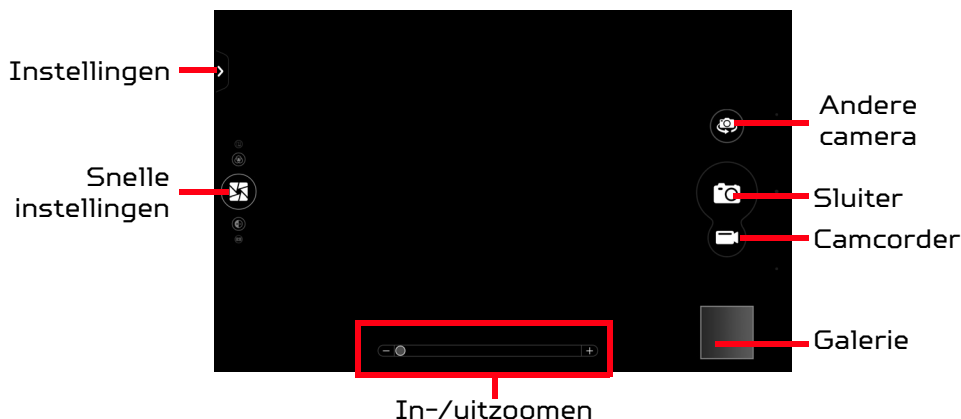

In het venster met snelle camera-instellingen worden snelkoppelingen rechts (horizontale stand; zie afbeelding) of links (verticale stand) op het scherm weergegeven: *Picture Collage (Fotocollage)*, *Metering (Meting)*, *EV (Belichtingswaarde)*, *Capture (Vastleggen)* en *Effects (Effecten)*.

Gebruik de zoombalk om in en uit te zoomen en tik op het scherm om de scherpstelling en lichtmeting aan te passen.

Tik op de knop *Camcorder* [*Camcorder*] om de camcorder direct te laten beginnen met opnemen. Tijdens de opname kunt u de instellingen voor de camera/camcorder niet wijzigen. Tik nogmaals op de knop *Camcorder* [*Camcorder*] om te stoppen met opnemen.

Instellingen

Tik op het tabblad Settings (Instellingen) aan de zijkant van het scherm om een menu te openen met instellingen die u kunt aanpassen. U kunt instellingen voor de camera, de camcorder en algemene instellingen wijzigen.

Een foto maken

1. Controleer of de hiervoor beschreven opties zijn ingesteld in overeenstemming met uw voorkeuren.
2. Zoek het beeld dat u wilt vastleggen, in de zoeker en houd de tablet stil.
3. Zoom zo nodig in of uit.





Opmerking

Wanneer u in- of uitzoomt, is de kwaliteit van het beeld op het scherm niet gelijk aan de kwaliteit van de uiteindelijke afbeelding.

4. Tik op  om de foto te maken.

Een video opnemen

1. Controleer of de hiervoor beschreven opties zijn ingesteld in overeenstemming met uw voorkeuren.
2. Zoek het beeld dat u wilt vastleggen, in de zoeker en houd de tablet stil. Zoom zo nodig in of uit.
3. Tik op  om de opname te starten.
4. Tik op  om de opname te beëindigen.

Foto's en video's weergeven

Als u een foto of video hebt gemaakt, wordt deze doorgaans automatisch in het interne geheugen opgeslagen. U kunt de foto of video snel weergeven door deze vanaf de rechterkant van het scherm naar binnen te vegen. U kunt ook het menu *Application [Toepassing]* openen en achtereenvolgens op **Gallery [Galerie]** en **Camera [Camera]** tikken. Selecteer de foto of video die u wilt bekijken (video's worden gemarkeerd met een klein afspeelsymbool). In de *Gallery [Galerie]* kunt u het bestand via diverse diensten delen en de foto met behulp van verschillende opties aanpassen. Tik op  om te zien welke opties voor delen beschikbaar zijn voor het bestand of tik op het menupictogram om de bewerkopties weer te geven.

Ondersteunde formaten



Opmerking

Voor de ondersteunde foto-, video- en audio-indelingen raadpleegt u **Ondersteunde formaten op pagina 53.**

GEAVANCEERDE INSTELLINGEN

U kunt uw apparaat aanpassen via **Settings [Instellingen]** in het menu *Applications [Toepassingen]*. Hier kunt u draadloze verbindingen configureren, geluiden en meldingen wijzigen, en items aanpassen, zoals de helderheid van het scherm.

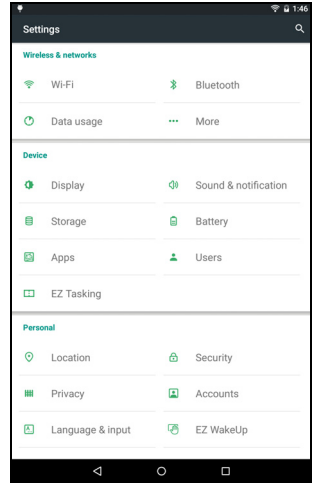

Draadloos en netwerken

WiFi-verbindingen inschakelen of uitschakelen

Geeft alle beschikbare draadloze netwerken weer. Schakelt de WiFi-functie in of uit. Voor draadloze netwerken kan een wachtwoord nodig zijn.

Bluetooth-instellingen aanpassen

Geeft alle beschikbare apparaten weer waarmee u via Bluetooth informatie kunt uitwisselen. Hier schakelt u Bluetooth in of uit, geeft u de tablet een andere naam en geeft u ontvangen bestanden weer. Tik op **Refresh [Vernieuwen]** om apparaten in de buurt te zoeken.

Maak verbinding met een apparaat door op het apparaat in de lijst met beschikbare apparaten te tikken. Mogelijk moet u op beide apparaten een pincode invoeren om de verbinding tot stand te brengen.



Opmerking

Alleen A2DP-stereoheadsets worden ondersteund (alleen afspelen, geen microfoon). Controleer op updates voor de software van uw tablet die mogelijk ondersteuning toevoegen voor andere Bluetooth-apparaten.

Gegevensverbruik

Het onderdeel Data Usage (Dataverbruik) toont de hoeveelheid gegevens die in totaal of voor elke app afzonderlijk zijn verzonden naar uw tablet. Deze informatie is handig wanneer u een dienst met een gegevenslimiet gebruikt.

Meer...

De tablet in de vliegtuigstand zetten

U activeert de vliegtuigstand om de netwerk- en Bluetooth-functies uit te schakelen, zodat u de tablet tijdens een vlucht kunt gebruiken. Vraag de vliegmaatschappij of dit aan boord is toegestaan.

Schakel de tablet uit tijdens het opstijgen en landen, omdat de tablet storingen kan veroorzaken in de elektronische systemen van vliegtuigen.



Opmerking

Als de vliegtuigstand is geactiveerd, is het pictogram ✈️ zichtbaar in het statusgebied.

Om de vliegtuigstand in of uit te schakelen, tikt u op **Settings (Instellingen)** en tikt u vervolgens in *Wireless & Networks (Draadloos en netwerken)* op **More... (Meer...)** > **Airplane mode (Vliegtuigstand)**.

U kunt ook omlaag vegen vanaf de bovenkant van het scherm om de vliegtuigstand in of uit te schakelen.

Virtueel particulier netwerk (VPN)

Met deze optie kunt u verbinding maken met een particulier netwerk, zoals een beveiligde werk- of kantooromgeving.

Om een VPN toe te voegen, tikt u op **Settings (Instellingen)** en tikt u vervolgens in *Wireless & Networks (Draadloos en netwerken)* op **More (Meer...)** > **VPN** > **Add VPN network (VPN-netwerk toevoegen)**.

U moet een pincode of een wachtwoord voor schermvergrendeling instellen voordat u vertrouwde opslag kunt gebruiken.

Apparaat

Geluid en melding

Pas het volume van de tablet aan met de volumeknoppen aan de zijkant van de tablet.

Scherm

U kunt de instellingen van het tabletscherm aanpassen via **Settings (Instellingen)** > **Display (Scherm)**.

Item	Beschrijving
Brightness level (Helderheidsniveau)	Past de helderheid van het scherm aan.
Bluelight Shield (Blauwlichtfilter)	Hiermee stelt u het niveau voor het verminderen van blauw licht in. Met hogere instellingen hebt u minder snel last van vermoeide ogen.
Wallpaper (Achtergrond)	Stelt de achtergrond van het <i>beginscherm</i> in.
Sleep (Slaapstand)	Configureer hoelang de tablet inactief is voordat deze in de slaapstand gaat.

Item	Beschrijving
Daydream (Dagdream)	Hiermee bepaalt u wat er gebeurt als de tablet in het dockingstation is geplaatst en/of in de slaapstand is gezet.
Font size (Tekengrootte)	Stelt de tekengrootte in, zodat er meer tekst zichtbaar is of de tekst gemakkelijker te lezen is.
When device is rotated (Als het apparaat wordt gedraaid)	Geef op dat de inhoud van het scherm automatisch moet worden gedraaid, wanneer het apparaat wordt gedraaid. U kunt er ook voor kiezen dat de richting van de scherminhoud ongewijzigd blijft wanneer het apparaat wordt gedraaid. <i>U kunt de functie voor schermrotatie in- of uitschakelen door omlaag te vegen vanaf de bovenkant van het scherm en op de knop Auto-rotate (Automatisch draaien) te tikken.</i>
Castscreen	Spiegelt het scherm van uw tablet op een compatibele monitor of op een ander scherm. <i>U moet uw tablet aan het scherm koppelen voordat u deze functie gebruikt. Mogelijk hebt u ook een dongle nodig. Raadpleeg voor het koppelen de instructies bij uw scherm of dongle.</i>

Apps

Een toepassing sluiten

Sluit een actieve toepassing via **Settings (Instellingen) > Apps**. Veeg naar het tabblad **Running (Actief)** en tik vervolgens op het programma dat u wilt sluiten. Kies **STOP (STOPPEN)** om het programma te sluiten.

Een toepassing verwijderen

U kunt programma's die op de tablet zijn geïnstalleerd, verwijderen om extra geheugenruimte vrij te maken. Tik in het menu *Application (Toepassing)* op een programmapictogram. Sleep het pictogram vervolgens naar **Uninstall (Verwijderen)** in de linkerbovenhoek.



Opmerking

Apps die vooraf op de tablet zijn geïnstalleerd, kunt u niet verwijderen.

U kunt ook naar **Settings (Instellingen)** gaan en **Apps (Apps)** selecteren. Tik op de toepassing die u wilt verwijderen, tik op **UNINSTALL (VERWIJDEREN)** en bevestig de verwijdering.



Belangrijk

Verwijder programma's alleen als u bekend bent met het Android-besturingssysteem.

Persoonlijk

Synchronisatie

U kunt uw agenda, e-mail en contacten synchroniseren op uw tablet, zodat u niet bang hoeft te zijn dat u ze weer kwijtraakt. U kunt in real-time synchroniseren of de synchronisatie naar wens aanpassen. Open **Settings (Instellingen)** en tik in *Personal (Persoonlijk)* op **Accounts (Accounts)**. Tik vervolgens op het juiste account om de synchronisatie-instellingen weer te geven.

Als u een nieuw account wilt toevoegen, tikt u op **Add account (Account toevoegen)**. Selecteer het type account en volg de instructies op het scherm.

Google Sync

In Google kunt u synchronisatie instellen voor Google-producten, zoals Browser, Agenda, Gmail en Google Photos. In het menu met synchronisatie-instellingen van uw Google-account tikt u op het vinkje naast het item dat u automatisch wilt laten synchroniseren. Tik opnieuw als u de optie wilt uitschakelen en handmatig wilt synchroniseren.

Als u een item handmatig wilt synchroniseren, zorgt u dat het item is aangevinkt, tikt u op het pictogram *Menu* (Menu) en tikt u vervolgens op **Sync now** (Nu synchroniseren).

Meerdere Google-accounts

Wanneer u meerdere Google-accounts hebt, zoals aparte accounts voor persoonlijke en zakelijke contacten, kunt u deze openen en synchroniseren via het onderdeel *Personal* (Persoonlijk). Tik op **Settings** (Instellingen) > **Accounts** (Accounts) > **Add account** (Account toevoegen).

Taal- en tekstopties wijzigen

Stel uw locatie en voorkeuren voor taalinput in door te tikken op **Settings** (Instellingen) > **Language & input** (Taal en invoer).

Systeem

De datum en tijd instellen



Om de tijd en de datum in te stellen tikt u op **Settings** (Instellingen) > **Date & time** (Datum en tijd).



Opmerking

*Als u regelmatig reist of op een plek woont waar zomer- en wintertijd worden gebruikt en u toegang hebt tot een mobiel netwerk, activeer dan **Automatic time zone** (Automatische tijdzone) in dit menu. Uw tablet stelt de datum en tijd in op basis van de informatie die via het netwerk wordt ontvangen.*

Alarm instellen

De tablet bevat twee standaardalarmsignalen. Voeg alarminstellingen toe of bewerk ze door op **Clock (Klok)** in het menu *Application (Toepassing)* en vervolgens op  te tikken. Tik op de AAN/UIT-schakelaar naast een standaardalarm om dit in of uit te schakelen, of tik op  om een nieuw alarm in te stellen.

Tik op een standaardalarm om dit te bewerken. U kunt:

- De alarmtijd instellen.
- Het alarm een naam geven (bijvoorbeeld "Werk").
- Instellen op welke dagen het alarm wordt herhaald.
- Een beltoon instellen.

U kunt een alarm verwijderen door op  te tikken. U kunt deze actie ongedaan maken door op **undo (ongedaan maken)** te tikken.

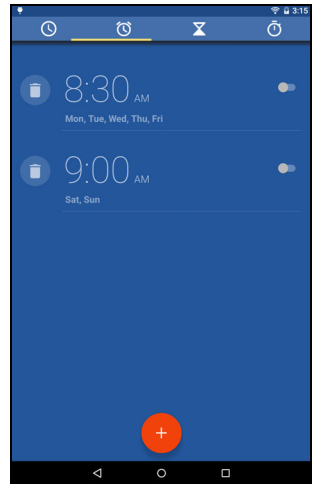

Het besturingssysteem van uw tablet updaten

Uw tablet kan systeemupdates downloaden en installeren, zodat er ondersteuning voor nieuwe apparaten wordt toegevoegd en u meer software-opties tot uw beschikking hebt.

Om te controleren op updates, tikt u op **Settings [Instellingen] > About tablet [Over uw tablet] > System updates [Systeemupdates] > CHECK NOW [NU CONTROLEREN]**.



Opmerking

Het downloaden van nieuwe firmware kan maximaal 40 minuten duren, afhankelijk van de snelheid van uw netwerk. Om fouten bij de installatie van de firmware te voorkomen, mag u tijdens een systeemupgrade de aan-uitknop of resetknop van uw tablet niet indrukken of uw tablet anderszins gebruiken.

De tablet resetten

Als u een 'clean boot' uitvoert, worden de fabrieksinstellingen van de tablet hersteld.



Belangrijk

Hierdoor worden alle persoonlijke gegevens, contacten en geïnstalleerde programma's van de tablet verwijderd.

Open **Settings [Instellingen]** en tik op **Backup & reset [Back-up maken en resetten] > Factory data reset [Fabriekswaarden herstellen]**. Tik op **RESET TABLET [TABLET RESETTEN]** en vervolgens op **ERASE EVERYTHING [ALLES WISSEN]** om een 'clean boot' uit te voeren en de tablet te formatteren.

VEELGESTELDE VRAGEN EN PROBLEEMOPLOSSING

Deze sectie bevat een lijst met vragen die bij u kunnen opkomen als u de tablet gebruikt, en biedt eenvoudige antwoorden op deze vragen.

Onderdeel	Vraag	Antwoord
Geluid	Waarom komt er geen geluid uit het apparaat?	Als de headset op het apparaat is aangesloten, wordt de luidspreker automatisch uitgeschakeld. Maak de headset los. Controleer of het volume van het apparaat niet is uitgeschakeld. Controleer of het volumeniveau niet op de laagste stand staat.
Geheugen	Waarom heb ik minder opslagruimte dan in de specificaties staat?	Een klein gedeelte van het geheugen wordt gereserveerd voor systeembeveiliging.

Onderdeel	Vraag	Antwoord
Multimedia- bestanden	Waarom kan ik mijn fotobestanden niet zien?	U probeert wellicht een afbeelding te openen van een type dat niet wordt ondersteund. Zie Ondersteunde formaten op pagina 53 voor meer informatie.
	Waarom kan ik mijn videobestanden niet zien?	U probeert wellicht een video te openen van een type dat niet wordt ondersteund. Zie Multimedia op pagina 53 voor meer informatie.
	Waarom kan ik mijn muziekbestanden niet afspelen?	U probeert wellicht een bestand af te spelen van een type dat niet wordt ondersteund. Zie Multimedia op pagina 53 voor meer informatie.
Systeemin- formatie en prestaties	Hoe controleer ik de besturingssysteemversie van mijn apparaat?	Open het menu Application (Toepassing) en tik op Settings (Instellingen) > About tablet (Over uw tablet) om de besturingssysteemversie (kernel/build-nummer) en andere informatie over de hardware en software weer te geven.
	Waar kan ik het de serienummer-id (SNID) vinden?	Open het menu Application (Toepassing) en tik op Settings (Instellingen) > About tablet (Over uw tablet) > Device Information (Apparaatinformatie) .

Onderdeel	Vraag	Antwoord
Inschakelen	Ik kan het apparaat niet inschakelen.	De batterij kan leeg zijn. Laad het apparaat op. Zie De tablet opladen op pagina 8 voor meer informatie.
Opslag	Hoe kan ik de status van het geheugen controleren?	Om de geheugenstatus te controleren, gaat u naar Settings (Instellingen) > Storage (Opslag) .
	Wat moet ik doen als de beschikbare interne opslagruimte van mijn apparaat vol of bijna vol is?	U moet wellicht geïnstalleerde apps verwijderen of mediabestanden verplaatsen naar de microSD-kaart.
Ontgrendelingspatroon	Ik ben mijn ontgrendelingspatroon vergeten.	Na vijf onjuiste pogingen kunt u het ontgrendelingspatroon opnieuw instellen. Tik op Forgotten pattern? (Patroon vergeten?) en voer de gebruikersnaam en het wachtwoord van uw Google-account in. U moet op de tablet beschikken over een actief Google-account en een internetverbinding. Wanneer deze optie niet beschikbaar is, neemt u contact op met een servicecentrum van Acer in uw land of regio.

Onderdeel	Vraag	Antwoord
Warmte	De tablet wordt warm wanneer deze wordt opgeladen of langdurig wordt gebruikt.	Het is normaal dat het apparaat warm wordt tijdens het opladen. Als het opladen is voltooid, koelt het apparaat af naar de normale temperatuur. Het is normaal dat de tablet warm wordt als deze langdurig wordt gebruikt, bijvoorbeeld als er een video wordt bekeken of een game wordt gespeeld. Alle tablets van Acer worden getest voordat ze op de markt worden gebracht.

Andere hulpbronnen

Voor meer informatie over: Zie:	
Actuele informatie over de tablet	www.acer.com/predator
Ondersteuning	support.acer.com

SPECIFICATIES

Prestaties

- Intel Atom x7-Z8700 processor
- Intel HD Graphics
 - 8e generatie, energiezuinig, 16EU, 600 MHz
- Systeemgeheugen:
 - 2 GB LPDDR3-RAM
 - 32 of 64 GB flashgeheugen
- Google Android 5.1-besturingssysteem (Lollipop)

Schermb

- Capacitief multi-touchscreen (TFT-lcd) van 8 inch
- 1920 x 1200 resolutie

Multimedia

- Vier luidsprekers
- Ingebouwde microfoon

Ondersteunde formaten

Type	Indelingen
Foto	JPEG
Audio opnemen	AAC-LC, AMR-WB
Audio afspelen	AAC-LC, AAC, AAC+ (geen 'raw AAC'), AMR-NB, AMR-WB, MP3, OGG Vorbis, WAV
Video opnemen	H.264 BP, MPEG-4 SP, H.263 BP
Video afspelen	H.264 BP, H.264 MP, H.264 HP, MPEG-4 SP, H.263 BP

USB-aansluiting

- Micro-USB-poort

Inschakelen

- Gelijkstroomingang (5 V, 2 A)
- Kan worden opgeladen met Qualcomm Quick Charge 2.0 klasse A



Opmerking

Vereist een compatibele oplader, die afzonderlijk kan worden aangeschaft.

Connectiviteit

- Bluetooth 4.0
- 802.11a/b/g/n draadloos LAN
- GPS; GLONASS

Camera

- Camera voorzijde
 - 2-megapixel
 - HD-audio-/video-opname
- Camera achterzijde
 - 5-megapixel
 - Full HD-audio-/video-opname

Uitbreiding

- microSD-kaartsleuf (maximaal 128 GB)

Batterij

- 1-cels lithium-ionbatterij, 17,3 Wh, 4550 mAh, 3,8 V

- Levensduur van de batterij: Maximaal 8,5 uur (op basis van testresultaten voor afspelen van video)



Opmerking

De duur van het batterijgebruik is afhankelijk van het stroomverbruik, wat weer afhankelijk is van het gebruik van de systeembronnen. Als de verlichting bijvoorbeeld altijd is ingeschakeld of als er apps worden gebruikt die veel stroom eisen, moet de batterij vaker worden opgeladen.

Afmetingen

Hoogte	127 mm
Breedte	218 mm
Dikte	8,7 mm
Gewicht	350 g

Algemeen

- Ondersteunt dubbele haptische feedback



Opmerking

Voor volledige functionaliteit zijn apps vereist die compatibel zijn met Predator TacSense.

Omgeving

Temperatuur

In gebruik: 0° C tot 35° C

Niet in gebruik: -20° C tot 60° C

Vochtigheidsgraad (geen condensvorming)

In gebruik: 20% tot 80%

Niet in gebruik: 20% tot 80%

RICHTLIJNEN VOOR HET VEILIG GEBRUIK VAN DE BATTERIJ



Waarschuwing

Bij een onjuiste behandeling kunnen batterijen exploderen. Haal batterijen niet uit elkaar en laat batterijen niet in contact komen met vuur.

Beschadig batterijen niet. Laat kinderen niet in contact komen met batterijen.

Volg de regelgeving die van toepassing is op uw regio bij het weggooien van gebruikte batterijen.

Deze notebook maakt gebruik van een lithiumbatterij. Gebruik de computer niet in een vochtige of natte omgeving en niet op plekken waar bijtende stoffen worden gebruikt. U mag het product niet op of in de buurt van een warmtebron plaatsen of opbergen. Evenmin mag het product niet op een plek met een hoge temperatuur, in sterk direct zonlicht, in een magnetron of in een kist die onder druk staat worden geplaatst of opgeborgen. Stel het product niet bloot aan temperaturen boven de 60°.

Als u deze richtlijnen niet opvolgt, kan de batterij zuur gaan lekken, heet worden, exploderen of ontvlammen en zo letsel of schade veroorzaken. U mag de batterij niet doorboren, openen of demonteren. Als de batterij lekt en u komt in contact met de gelekte vloeistof, spoelt u de vloeistof grondig af met water en neemt u onmiddellijk contact op met een dokter. Uit veiligheidsoverweging en om de levensduur van de batterij te verlengen mag het opladen niet plaatsvinden op temperaturen onder de 0° of boven de 40°.

Een nieuwe batterij presteert pas optimaal als de batterij twee- of driemaal volledig is opgeladen en ontladen. De batterij kan honderden keren worden opgeladen en ontladen, maar zal uiteindelijk verbruikt zijn. Als de gebruikstijd merkbaar korter worden dan normaal, koop dan een nieuwe batterij. Gebruik alleen goedgekeurde batterijen en laad de batterij alleen op in opladers die zijn goedgekeurd en die zijn ontworpen voor dit apparaat.

Gebruik de batterij uitsluitend voor het beoogde doeleinde. Gebruik nooit een oplader of batterij die beschadigd is. Sluit de batterij nooit kort. Kortsluiting kan per ongeluk optreden als een metaal object, zoals een muntje, paperclip of pen, een directe verbinding maakt tussen de positieve (+) en negatieve (-) contactpunten van de batterij. (Dit zijn de metalen streken op de batterij.) Dit kan gebeuren als u bijvoorbeeld een reservebatterij in uw zak of tas draagt. Het kortsluiten van de contactpunten kan de batterij of het object dat de verbinding maakt beschadigen.

Het achterlaten van een batterij in koude of warme omgevingen, zoals in een afgesloten auto in de zomer of de winter, vermindert de capaciteit en de levensduur van de batterij. Probeer de batterij altijd tussen de 15° en 25° te houden. Een apparaat met een hete of koude batterij kan mogelijk tijdelijk niet functioneren, zelfs als de batterij volledig is opgeladen. De batterijprestaties worden met name belemmerd bij temperaturen onder het vriespunt.

Werp batterijen nooit in het vuur, aangezien ze kunnen exploderen. Batterijen kunnen ook exploderen als ze beschadigd raken. Werp batterijen altijd weg in overeenstemming met de plaatselijke regelgeving. Hergebruik batterijen indien mogelijk. Doe batterijen niet bij het huishoudelijk afval.

De batterij kan storing veroorzaken bij draadloze apparaten, hetgeen van invloed kan zijn op de prestaties.



Opmerking

Zie www.acer.com voor leveringsdocumenten met betrekking tot de batterij.

EINDGEBRUIKERSLICENTIE- OVEREENKOMST

BELANGRIJK - LEES HET VOLGENDE ZORGVULDIG DOOR: DEZE EINDGEBRUIKERSLICENTIEOVEREENKOMST ('OVEREENKOMST') IS EEN JURIDISCHE OVEREENKOMST TUSSEN U (ALS PARTICULIER OF RECHTSPERSOON) EN ACER INC. MET INBEGRIJ VAN ZIJN DOCHTERONDERNEMINGEN ('ACER') VOOR DE SOFTWARE (GELEVERD DOOR ACER OF DOOR LICENTIEGEVERS OF LEVERANCIERS VAN ACER) DIE BIJ DEZE OVEREENKOMST HOORT, MET INBEGRIJ VAN ALLE BIJBEHORENDE MEDIA, GEDRUKTE MATERIALEN EN GERELATEERDE ELEKTRONISCHE GEBRUIKERSDOCUMENTATIE DIE DE MERKNAAM 'ACER', 'GATEWAY', 'PACKARD BELL' OF 'EMACHINES' KUNNEN DRAGEN ('SOFTWARE'). DEZE OVEREENKOMST HEEFT GEEN BETREKKING OP ENIGE ANDERE PRODUCTEN OF ONDERWERPEN, NOCH ZOU DIT MOETEN WORDEN GEÏMPliceERD. DOOR DE BIJBEHORENDE SOFTWARE OF EEN GEDEELTE DAARVAN TE INSTALLEREN, GAAT U AKKOORD MET DE VOORWAARDEN EN BEPALINGEN VAN DEZE OVEREENKOMST. ALS U NIET AKKOORD GAAT MET ALLE VOORWAARDEN EN BEPALINGEN VAN DEZE OVEREENKOMST, GA DAN NIET VERDER MET DE INSTALLATIE EN VERWIJDER ONMIDDELIJK ALLE EVENTUEEL GEÏNSTALLEERDE BESTANDEN VAN DE BIJBEHORENDE SOFTWARE VAN UW APPARAAT.

ALS U NIET BESCHIKT OVER EEN GELDIG IN LICENTIE GEGEVEN EXEMPLAAR VAN DE TOEPASSELIJKE SOFTWARE, MAG U DE SOFTWARE NIET INSTALLEREN, KOPIËREN OF OP ANDERE WIJZE GEBRUIKEN, EN HEBT U GEEN RECHTEN OP GROND VAN DEZE OVEREENKOMST.

De Software wordt beschermd door Amerikaanse en internationale auteursrechtelijke wetten en verdragen, evenals door andere intellectuele eigendoms wetten en -verdragen. De Software wordt niet verkocht, maar in licentie gegeven.

VERLENING VAN LICENTIE

Acer verleent u de volgende niet-exclusieve en niet-overdraagbare rechten met betrekking tot de Software. Op grond van deze Overeenkomst mag u:

1. De Software installeren en gebruiken op slechts één aangewezen apparaat. Een aparte licentie is vereist voor elk apparaat waarop de Software wordt gebruikt;
2. Eén kopie van de Software maken, uitsluitend voor back-up- of archiefdoeleinden;
3. Eén kopie afdrukken van eventuele elektronische documenten die bij de Software zijn geleverd, mits u de documenten elektronisch hebt ontvangen.

BEPERKINGEN

Het volgende is NIET toegestaan:

1. De Software op een andere wijze gebruiken of kopiëren dan in deze Overeenkomst is bepaald;
2. De Software verhuren of leasen aan derden;
3. De Software geheel of gedeeltelijk wijzigen, aanpassen of vertalen;
4. Het toepassen van reverse-engineering op de Software, het decompileren of ontleden van de Software, of afgeleide werken maken op basis van de Software;

5. Het samenvoegen van de Software met een ander programma of de Software aanpassen, behalve voor persoonlijk gebruik; en
6. Het verlenen van sublicenties of de Software op andere wijze beschikbaar stellen aan derden, met als uitzondering dat u na voorafgaande schriftelijke kennisgeving aan Acer de Software integraal aan een derde mag overdragen mits u geen kopieën van de Software bewaart en deze derde partij de bepalingen van deze Overeenkomst accepteert.
7. Uw rechten op grond van deze Overeenkomst overdragen aan derden.
8. De Software in strijd met toepasselijke exportwetten en -verordeningen exporteren, of (i) enige Software verkopen, exporteren, herexporteren, overdragen, wegsluizen, technische gegevens hieruit openbaar maken of vervreemden aan verboden personen, entiteiten of bestemmingen, met inbegrip van, maar niet beperkt tot, Cuba, Iran, Noord-Korea, Soedan en Syrië; of (ii) enige Software aanwenden voor gebruik dat in strijd is met de wetten en verordeningen van de Verenigde Staten.

ONDERSTEUNING

Acer is niet verplicht technische of andere ondersteuning voor de Software te bieden.

ACER LIVE UPDATE

Bepaalde Software bevat onderdelen die het gebruik van Acer Live Update mogelijk maken, waardoor updates voor deze Software automatisch worden gedownload en geïnstalleerd op uw apparaat. Door de Software te installeren geeft u Acer (of zijn licentiegevers) toestemming om automatisch te controleren welke versie van deze Software u gebruikt op uw apparaat en om upgrades van deze Software te leveren die automatisch op uw apparaat kunnen worden gedownload.

EIGENDOM EN AUTEURSRECHT

Eigendomsrechten en intellectuele eigendomsrechten op de Software en alle kopieën ervan blijven het eigendom van Acer of de licentiegevers of leveranciers van Acer (indien van toepassing). U hebt geen en zult geen eigendomsbelang in de Software verkrijgen (met inbegrip van enige wijzigingen of kopieën door of voor u gemaakt) of in enige gerelateerde intellectuele eigendomsrechten. Eigendomsrechten en gerelateerde rechten met betrekking tot de inhoud ('content') van de Software, zijn het eigendom van de eigenaar van die inhoud en kunnen beschermd zijn door het toepasselijke recht. Deze licentie verschaft u geen recht op dergelijke inhoud. U gaat hierbij akkoord:

1. Geen enkele aanduiding van auteursrecht of andere eigendomsvermelding met betrekking tot de Software te verwijderen;
2. Al deze aanduidingen op enige geautoriseerde kopieën van de Software te reproduceren; en
3. Naar eer en geweten ongeautoriseerd kopiëren van de Software te voorkomen.

HANDELSMERKEN

Deze Overeenkomst verschaft u geen rechten met betrekking tot enig handelsmerk of dienstmerk van Acer of van de licentiegevers of leveranciers van Acer.

BEPERKING VAN GARANTIE

VOOR ZOVER MAXIMAAL IS TOEGESTAAN OP GROND VAN HET TOEPASSELIJKE RECHT LEVEREN ACER, ACERS LEVERANCIERS EN ZIJN LICENTIEGEVERS, DE SOFTWARE 'IN DE HUIDIGE STAAT' ('AS IS') EN MET ALLE GEBREKEN, EN WIJZEN HIERBIJ ALLE OVERIGE GARANTIES EN VOORWAARDEN VAN DE HAND, ZOWEL UITDRUKKELIJK, IMPLICIET ALS WETTELIJK BEPAALD, MET INBEGRIJ VAN, MAAR NIET BEPERKT TOT, ENIGE GEÏMPliceERDE GARANTIES, BELASTINGEN OF VOORWAARDEN VAN VERKOOPBAARHEID, GESCHIKTHEID VOOR EEN SPECIFIEK DOEL, NAUWKEURIGHEID OF VOLLEDIGHEID VAN REACTIES, RESULTATEN, PROFESSIONELE INSPANNING, AFWEZIGHEID VAN VIRUSSEN EN AFWEZIGHEID VAN NALATIGHEID, MET BETREKKING TOT DE SOFTWARE EN HET LEVEREN OF NIET LEVEREN VAN ONDERSTEUNENDE DIENSTEN. EVENMIN IS ER EEN GARANTIE OF BEPALING VAN TITEL, ONGESTOORDE WERKING, ONGESTOORD BEZIT, OVEREENKOMSTIGHEID MET DE BESCHRIJVING OF HET NIET MAKEN VAN INBREUK MET BETREKKING TOT DE SOFTWARE.

UITSLUITING VAN INCIDENTELE SCHADE, GEVOLGSCHADE OF BEPAALDE ANDERE SCHADE

VOOR ZOVER MAXIMAAL IS TOEGESTAAN OP GROND VAN HET TOEPASSELIJKE RECHT KUNNEN ACER, ACERS LEVERANCIERS OF ACERS LICENTIEGEVERS IN GEEN GEVAL AANSPRAKELIJK WORDEN GESTELD VOOR ENIGERLEI SPECIALE, INCIDENTELE, INDIRECTE, PUNITIEVE OF GEVOLGSCHADE (MET INBEGRIJ VAN, MAAR NIET BEPERKT TOT, BEDRIJFSSCHADE WEGENS WINSTDERVING OF HET VERLOREN GAAN VAN VERTROUWELIJKE OF ANDERE INFORMATIE, BEDRIJFSONDERBREKING, LETSELSCHADE, INBREUK OP PRIVACY, HET TEKORTSCHIETEN BIJ HET NAKOMEN VAN VERPLICHTINGEN WAARONDER MEDE BEGREPEN VERPLICHTINGEN VOORTVLOEIEND UIT GOEDE TROUW OF REDELIJK IN ACHT TE NEMEN ZORG, OF ENIG ANDER GELDELIJK OF ANDER VERLIES) DIE VOORTVLOEIT UIT OF DIE OP ENIGERLEI WIJZE VERBAND HOUDT MET HET GEBRUIK OF HET NIET KUNNEN GEBRUIKEN VAN DE SOFTWARE, OF DOOR HET VERLENEN OF NIET VERLENEN VAN ONDERSTEUNENDE DIENSTEN OF ANDERSZINS VOLGENS OF IN VERBAND MET ENIGE BEPALING VAN DEZE OVEREENKOMST, OOK IN HET GEVAL VAN TOEREKENBARE TEKORTKOMING, ONRECHTMATIGE DAAD (MET INBEGRIJ VAN NALATIGHEID), RISICOAANSPRAKELIJKHEID, NIET-NAKOMEN VAN DE OVEREENKOMST OF NIET-NAKOMEN VAN DE GARANTIE VAN ACER OF ZIJN LEVERANCIERS OF ZIJN LICENTIEGEVERS, OOK INDIEN ACER, ZIJN LEVERANCIERS EN ZIJN LICENTIEGEVERS OP DE HOOGTE ZIJN GESTELD VAN DE MOGELIJKHEID VAN DERGELIJKE SCHADE.

BEPERKING VAN AANSPRAKELIJKHEID EN VERHAALMOGELIJKHEDEN

NIETTEGENSTAANDE ENIGE SCHADE DIE U MOGELIJK LIJDT OM WELKE REDEN DAN OOK (MET INBEGRIJ VAN, MAAR NIET BEPERKT TOT, ALLE HIERVOOR GENOEMDE SCHADE EN ALLE DIRECTE OF ALGEMENE SCHADE) BEDRAAGT DE TOTALE AANSPRAKELIJKHEID VAN ACER, ZIJN LEVERANCIERS EN ZIJN LICENTIEGEVERS, KRACHTENS ENIGE BEPALING ONDER DEZE OVEREENKOMST EN UW ENIGE VERHAALSMOGELIJKHEID VOOR ALLE VOORNOEMDE SCHADE MAXIMAAL HET DAADWERKELIJK DOOR U BETAALDE BEDRAG VOOR DE SOFTWARE. DE VOORNOEMDE BEPERKINGEN,

UITSLUITINGEN EN AFWIJZINGEN (INCLUSIEF VOORNOEMDE BEPERKING VAN GARANTIES EN VOORNOEMDE UITSLUITING VAN INCIDENTELE SCHADE, GEVOLGSCHADE OF BEPAALDE ANDERE SCHADE) ZIJN VAN TOEPASSING VOOR ZOVER MAXIMAAL IS TOEGESTAAN OP GROND VAN HET TOEPASSELIJK RECHT, OOK ALS ENIGE VERHAALSMOGELIJKHEID NIET TOEREIKEND IS; MET DIEN VERSTANDE ECHTER DAT OMDAT BEPAALDE RECHTSSTELSELS DE UITSLUITING OF BEPERKING VAN AANSPRAKELIJKHEID VOOR GEVOLG- OF INCIDENTELE SCHADE NIET TOESTAAN, BOVENGENOEMDE BEPERKING NIET OP U VAN TOEPASSING ZAL ZIJN.

BEËINDIGING

Onverminderd alle overige rechten mag Acer deze overeenkomst onmiddellijk ontbinden zonder kennisgeving indien u enige voorwaarden en bepalingen van deze overeenkomst niet naleeft.

In dergelijk geval moet u:

1. Alle gebruik van de Software staken;
2. Alle originelen of kopieën van de Software vernietigen of terugsturen naar Acer; en
3. De Software verwijderen van alle apparaten waar deze op aanwezig was.

Alle beperkingen van garanties en beperkingen van aansprakelijkheid zoals vermeld in deze Overeenkomst blijven na beëindiging van deze Overeenkomst voortbestaan.

ALGEMEEN

Deze Overeenkomst vormt de volledige overeenkomst tussen u en Acer met betrekking tot deze licentie voor de Software en vervangt alle voorgaande overeenkomsten, mededelingen, voorstellen en verklaringen tussen de partijen en prevaleert boven enige conflicterende of aanvullende voorwaarden van enige prijsopgave, opdracht, ontvangstbericht of gelijksoortige mededeling. Deze Overeenkomst mag alleen worden gewijzigd door een door beide partijen ondertekend schriftelijk document. Indien een bevoegde rechter oordeelt dat enige bepaling in deze Overeenkomst in strijd is met het recht zal deze bepaling tot de maximaal toegestane omvang worden gehandhaafd, en tast dit de geldigheid van de overige bepalingen van deze Overeenkomst niet aan.

AANVULLENDE BEPALINGEN DIE VAN TOEPASSING ZIJN OP SOFTWARE EN DIENSTEN VAN DERDEN

De Software die onder deze Overeenkomst door licentiegevers en leveranciers van Acer wordt geleverd ('Software van Derden') wordt enkel aan u ter beschikking gesteld voor persoonlijk, niet-commercieel gebruik. U mag de Software van Derden niet op enige wijze gebruiken die de diensten geleverd door licentiegevers of leveranciers hieronder ('Diensten van Derden') zou kunnen beschadigen, onklaar zou kunnen maken, zou kunnen overbelasten of anderszins zou kunnen schaden. Verder mag u de Software van Derden niet op enige wijze gebruiken die het gebruik en genot van de Diensten van Derden, of de diensten en producten van derdenlicentiegevers van de licentiegevers of leveranciers van Acer door een andere partij zou kunnen verstoren. De aanvullende bepalingen, voorwaarden en beleidslijnen die toegankelijk zijn via onze website zijn eveneens van toepassing op uw gebruik van de Software van Derden en Diensten van Derden.

Privacybeleid

Tijdens de registratie wordt u gevraagd wat gegevens ter beschikking te stellen aan Acer. Zie het privacybeleid van Acer op www.acer.com/worldwide/support/swa.htm of kijk op de nationale website van Acer.

HANDELSMERKINFORMATIE

Vervaardigd onder licentie van Dolby Laboratories. Dolby, Dolby Audio en het symbool met de dubbele D zijn handelsmerken van Dolby Laboratories.

TouchSense Technology en TouchSense System 4000-serie gebruikt onder licentie van Immersion Software Ireland Limited. TouchSense System 4000-serie en andere Immersion-software in dit document zijn beschermd door een of meer van de Amerikaanse octrooien op de pagina www.immersion.com/patent-marking.html. Overige octrooien zijn aangevraagd.