

Gebruikershandleiding voor de Nokia 7200



9311083

Uitgave 1

CONFORMITEITSVERKLARING

NOKIA CORPORATION verklaart op eigen verantwoordelijkheid dat het product RH-23 conform is aan de bepalingen van de volgende Richtlijn van de Raad: 1999/5/EG.

Een kopie van de conformiteitsverklaring kunt u vinden op de volgende website:

http://www.nokia.com/phones/declaration_of_conformity/.

CE 168

Copyright © 2004 Nokia. Alle rechten voorbehouden.

Onrechtmatige reproductie, overdracht, distributie of opslag van dit document of een gedeelte ervan in enige vorm zonder voorafgaande geschreven toestemming van Nokia is verboden.

Nokia, Nokia Connecting People en Xpress-on en Pop-Port zijn handelsmerken of gedeponeerde handelsmerken van Nokia Corporation. Namen van andere producten en bedrijven kunnen handelsmerken of handelsnamen van de respectievelijke eigenaren zijn.

Nokia tune is een geluidsmerk van Nokia Corporation.

US Patent No 5818437 and other pending patents. T9 text input software Copyright (C) 1997–2004. Tegic Communications, Inc. All rights reserved.



Includes RSA BSAFE cryptographic or security protocol software from RSA Security.



Java is a trademark of Sun Microsystems, Inc.

GEBRUIK VAN DIT PRODUCT OP ENIGE WIJZE DAT OVEREENSTEMT MET DE VISUELE NORM MPEG-4 IS VERBODEN, BEHALVE VOOR GEBRUIK DAT RECHTSTREEKS BETREKKING HEEFT OP (A) GEGEVENS OF INFORMATIE (i) GEGENEREERD DOOR EN KOSTENLOOS VERKREGEN VAN EEN KLANT BUITEN HET KADER VAN ENIGE BEDRIJFSACTIVITEIT, EN (ii) UITSLUITEND BESTEMD VOOR PERSOONLIJK GEBRUIK; EN (B) ANDER GEBRUIK DAT SPECIFIEK EN AFZONDERLIJK ONDER LICENTIE IS TOEGESTAAN DOOR MPEG LA, L.L.C.

USE OF THIS PRODUCT IN ANY MANNER THAT COMPLIES WITH THE MPEG-4 VISUAL STANDARD IS PROHIBITED, EXCEPT FOR USE DIRECTLY RELATED TO (A) DATA OR INFORMATION (i) GENERATED BY AND OBTAINED WITHOUT CHARGE FROM A CONSUMER NOT THEREBY ENGAGED IN A BUSINESS ENTERPRISE, AND (ii) FOR PERSONAL USE ONLY; AND (B) OTHER USES SPECIFICALLY AND SEPARATELY LICENSED BY MPEG LA, L.L.C.

Nokia voert een beleid dat gericht is op continue ontwikkeling. Nokia behoudt zich het recht voor zonder voorafgaande kennisgeving wijzigingen en verbeteringen aan te brengen in de producten die in dit document worden beschreven.

In geen geval is Nokia aansprakelijk voor enig verlies van gegevens of inkomsten of voor enige bijzondere, incidentele, onrechtstreekse of indirecte schade.

De inhoud van dit document wordt zonder enige vorm van garantie verstrekt. Tenzij vereist krachtens het toepasselijke recht, wordt geen enkele garantie gegeven betreffende de nauwkeurigheid, betrouwbaarheid of inhoud van dit document, hetzij uitdrukkelijk hetzij impliciet, daaronder mede begrepen maar niet beperkt tot impliciete garanties betreffende de verkoopbaarheid en de geschiktheid voor een bepaald doel. Nokia behoudt zich te allen tijde het recht voor zonder voorafgaande kennisgeving dit document te wijzigen of te herroepen.

De beschikbaarheid van bepaalde producten kan per regio verschillen. Neem hiervoor contact op met de dichtstbijzijnde Nokia leverancier.

Inhoudsopgave

VOOR UW VEILIGHEID	12
Algemene informatie	16
Toegangscodes	16
Beveiligingscode (5 tot 10 cijfers).....	16
PIN-code en PIN2-code (4 tot 8 cijfers), module-PIN en ondertekenings-PIN	16
De PUK-code en PUK2-code (8 cijfers).....	17
Blokkeerwachtwoord (4 cijfers)	17
Portefeuillecode (4 tot 10 cijfers)	18
Overzicht van de functies van de telefoon	18
Gedeeld geheugen	20
1. Aan de slag	21
De SIM-kaart installeren	21
De batterij installeren en verwijderen	23
De textielcovers van de telefoon.....	25
De textielcovers onderhouden.....	25
De batterij opladen	26
De telefoon in- en uitschakelen.....	27
Het draagkoordje bevestigen	28
Hoofdtelefoon.....	29
2. De telefoon	30
Overzicht van de telefoon – gesloten klep.....	30
Overzicht van de telefoon – geopende klep	31
Standby-modus.....	33

Minidisplay in de standby-modus.....	33
Hoofddisplay in de standby-modus	34
Achtergrond	35
Screensaver	35
Belangrijke indicatoren in de standby-modus	36
Handige sneltoetsen in de standby-modus	38
Toetsen blokkeren.....	39
Dienst voor OTA-instellingen	40
3. Algemene functies.....	42
Opbellen	42
Snelkeuzetoetsen	43
Inkomende oproepen beantwoorden of weigeren	43
Wachtfunctie.....	44
Opties tijdens een gesprek.....	45
4. Tekst intoetsen	47
Tekstinvoer met woordenboek.....	48
Samengestelde woorden intoetsen.....	49
Gewone tekstinvoer	49
Tips voor het intoetsen van tekst.....	49
5. De menu's gebruiken	51
Een menufunctie activeren.....	51
Overzicht van de menufuncties.....	53
6. Menufuncties.....	57
Berichten (menu 1)	57
Tekstberichten (SMS).....	57
Berichten intoetsen en verzenden.....	58

Opties voor het verzenden van berichten.....	59
E-mailberichten opstellen en verzenden via SMS.....	59
Een SMS-bericht of e-mailbericht lezen en beantwoorden via SMS.....	60
De mappen Inbox en Verzonden items.....	62
Distributielijsten.....	62
Sjablonen	64
De mappen Archief en Mijn mappen	65
Berichtenteller.....	65
Multimediaberichten.....	66
Multimediaberichten intoetsen en verzenden	67
Multimediaberichten lezen en beantwoorden	69
De mappen Inbox, Outbox, Opgeslagen items en Verzonden items.....	71
Multimediaberichtengeheugen vol.....	72
Berichten verwijderen.....	72
E-mailberichten	73
E-mailberichten intoetsen en verzenden.....	74
E-mailberichten downloaden van uw e-mailaccount.....	75
Een e-mailbericht lezen en beantwoorden	76
Inbox en andere mappen (Concepten, Archief, Outbox en Verzonden items)	77
E-mailberichten verwijderen.....	77
Chatten	77
Het chatmenu openen.....	80
Verbinding maken met de chatdienst en de verbinding verbreken.....	80
Een chatsessie starten.....	81
Een chatuitnodiging accepteren of weigeren	82
Een ontvangen chatbericht lezen	83
Deelnemen aan een chatsessie.....	84
Uw eigen instellingen wijzigen.....	85

Contacten voor chatsessies	85
Berichten blokkeren en vrijgeven	86
Groepen	86
Spraakberichten	88
Informatieberichten	88
Berichtinstellingen	89
Instellingen voor tekst- en e-mailberichten	89
Instellingen overschrijven	90
Instellingen voor multimedieberichten	90
Instellingen voor e-mail	93
Instelling lettergrootte	96
Dienstopdrachten	97
Oproep-info (menu 2)	97
Lijsten met laatste oproepen	97
Gesprekstellers en kostentellers	98
Contacten (menu 3)	99
Instellingen selecteren voor de lijst met contacten	100
Namen telefoonnummers opslaan (Contact toevoegen)	101
Meerdere nummers of tekstaantekeningen per naam opslaan	101
Een afbeelding toevoegen aan een naam of nummer in de lijst met contacten	103
Zoeken naar een contact	103
Contacten verwijderen	104
Gegevens van een contact wijzigen of verwijderen	105
Mijn aanwezigheid	105
Abonneenamen	108
Contacten toevoegen aan de abonneenamen	109
De abonneenamen weergeven	110
Abonnement op een contact opzeggen	111

Contactgegevens kopiëren	111
Een visitekaartje zenden en ontvangen	112
Snelkeuze.....	112
Spraakgestuurde nummerkeuze.....	113
Spraaklabels toevoegen en beheren.....	114
Bellen met behulp van een spraaklabel	115
Infonummers en dienstnummers.....	115
Eigen nummers.....	115
Bellergroepen	116
Instellingen (menu 4).....	117
Profielen.....	117
Tooninstellingen	118
Weergave-instellingen	119
Datum- en tijdsinstellingen	121
Persoonlijke snelkoppelingen.....	122
Connectiviteit.....	123
Infrarood	123
(E)GPRS.....	124
(E)GPRS-verbinding.....	125
(E)GPRS-modeminstellingen	126
Oproepinstellingen.....	127
Telefooninstellingen	130
Instellingen voor chatten en aanwezigheid	131
Toebehoreninstellingen	132
Beveiligingsinstellingen.....	133
Fabrieksinstellingen terugzetten	135
Galerij (menu 5).....	135
Opties voor de bestanden in de Galerij.....	137

Media (menu 6).....	138
Camera.....	139
Foto's maken.....	139
Een videoclip opnemen.....	140
Instellingen voor de camera.....	141
Radio.....	142
Een radiozender instellen.....	143
De radio gebruiken.....	143
Opname-eenheid.....	145
Opnemen.....	145
Lijst met opnamen.....	145
Organiser (menu 7).....	146
Alarmklok.....	146
Als het alarmtijdstip is aangebroken.....	147
Agenda.....	147
Een agendanotitie toevoegen.....	149
Notitiemelding.....	150
Taken.....	151
Notities.....	152
Gegevens bijwerken (synchroniseren).....	153
Synchroniseren vanaf de telefoon.....	153
Instellingen voor de synchronisatiesessie.....	154
Synchroniseren vanaf een compatibele pc.....	156
Portefeuille.....	156
Het menu Portefeuille openen.....	157
Kaartgegevens opslaan.....	158
Persoonlijke notities.....	159
Een portefeuilleprofiel maken.....	160

Instellingen voor de portefeuille	161
Richtlijnen voor betalingen met de portefeuille.....	161
Toepassingen (menu 8)	162
Spelletjes	163
Verzameling	163
Opties die voor elke toepassing of set toepassingen beschikbaar zijn.....	164
Een spelletje of toepassing downloaden.....	165
Extra's.....	166
Rekenmachine	166
Timerfunctie	168
Stopwatch.....	168
Diensten (menu 9).....	170
Basisstappen voor het activeren en gebruiken van diensten	171
De telefoon instellen voor een dienst	171
De dienstinstellingen handmatig intoetsen.....	171
Verbinding maken met een dienst	172
Browsen door de pagina's van een dienst.....	173
De toetsen van de telefoon gebruiken tijdens het browsen.....	174
Opties tijdens het browsen	174
Direct bellen	175
De verbinding met een dienst verbreken.....	175
Weergave-instellingen van de browser	175
Bookmarks.....	176
Een bookmark ontvangen.....	177
Downloaden.....	177
Dienstinbox.....	177
Instellingen dienstinbox	178
Het cachegeheugen.....	179

Cookies.....	179
Browserbeveiliging	180
Beveiligingsmodule	180
Certificaten.....	181
Digitale handtekening.....	182
SIM-diensten (menu 10)	184
7. Pc-verbinding	185
PC Suite.....	185
(E)GPRS, HSCSD en CSD.....	187
Toepassingen voor gegevenscommunicatie gebruiken.....	187
8. Informatie over de batterij	188
Opladen en ontladen	188
VERZORGING EN ONDERHOUD	190
BELANGRIJKE VEILIGHEIDSINFORMATIE.....	192

VOOR UW VEILIGHEID

Lees deze eenvoudige richtlijnen. Het overtreden van de regels kan gevaarlijk of onwettig zijn. Meer informatie vindt u in deze handleiding.



Schakel de telefoon niet in als het gebruik van mobiele telefoons verboden is, of als dit storing of gevaar zou kunnen opleveren.



VERKEERSVEILIGHEID HEEFT VOORRANG

Gebruik geen telefoon terwijl u een auto bestuurt. Parkeer de auto eerst.



STORING

Alle draadloze telefoons zijn gevoelig voor storing. Dit kan de werking van de telefoon beïnvloeden.



SCHAKEL DE TELEFOON UIT IN ZIEKENHUIZEN

Volg alle regels en aanwijzingen op. Schakel de telefoon uit in de nabijheid van medische apparatuur.



SCHAKEL DE TELEFOON UIT IN VLIEGTUIGEN

Draadloze telefoons kunnen storingen veroorzaken.



SCHAKEL DE TELEFOON UIT TIJDENS HET TANKEN

Gebruik de telefoon niet in een benzinstation. Gebruik de telefoon niet in de nabijheid van benzine of chemicaliën.



SCHAKEL DE TELEFOON UIT IN DE BUURT VAN EXPLOSIEVEN

Gebruik de telefoon niet waar explosieven worden gebruikt. Houd u aan beperkende maatregelen en volg eventuele voorschriften of regels op.



GEBRUIK DE TELEFOON VERSTANDIG

Gebruik de telefoon alleen zoals het is bedoeld. Raak de antenne niet onnodig aan.



DESKUNDIG ONDERHOUD

Laat alleen bevoegd personeel het apparaat installeren of repareren.



ACCESSOIRES EN BATTERIJEN

Gebruik alleen goedgekeurde accessoires en batterijen. Sluit geen ongeschikte producten aan.



AANSLUITEN OP ANDERE APPARATEN

Wanneer u het apparaat op een ander apparaat aansluit, moet u de gebruikershandleiding van dat apparaat lezen voor gedetailleerde veiligheidsinstructies. Sluit geen ongeschikte producten aan.



MAAK BACK-UPS

Vergeet niet om een back-up te maken van alle belangrijke gegevens.



WATERBESTENDIGHEID

De telefoon is niet waterbestendig. Houd het apparaat droog.



BELLEN

Controleer of de telefoon is ingeschakeld. Toets het net- en abonneenummer in en druk op . Als u een gesprek wilt beëindigen, drukt u op . Als u een oproep wilt beantwoorden, drukt u op .



ALARMNUMMER KIEZEN

Controleer of de telefoon is ingeschakeld. Druk zo vaak als nodig is op om het scherm leeg te maken (bijvoorbeeld om een gesprek te beëindigen, een menu af te sluiten, enzovoort). Toets het alarmnummer in en druk op . Geef op waar u zich bevindt. Beëindig het gesprek niet voordat u daarvoor toestemming hebt gekregen.

■ Netwerkdiensten

De draadloze telefoon zoals beschreven in deze handleiding is goedgekeurd voor gebruik op het EGSM 900- en GSM 1800-netwerk.

De beschikbaarheid van dualband is afhankelijk van het netwerk. Vraag uw netwerkexploitant of u zich op deze dienst kunt abonneren.

De draadloze telefoon Nokia 7200 is een 3GPP GSM Release 99-terminal met ondersteuning voor (E)GPRS. De telefoon is zodanig ontworpen dat deze ook Release 97 GPRS-netwerken ondersteunt. Een juiste werking in alle Release 97 GPRS-netwerken kan echter niet worden gegarandeerd. Neem contact op met de serviceprovider of de dichtstbijzijnde Nokia-leverancier voor meer informatie.

Deze telefoon ondersteunt WAP 2.0-protocollen (HTTP en SSL) op basis van TCP/IP-protocollen. Voor de technologie van sommige functies van deze telefoon, zoals MMS, browsen, e-mail, chatten, snel beschikbare contacten, SynchML op afstand en het downloaden van content via browser of MMS, is netwerkondersteuning nodig.

Sommige functies die in deze handleiding worden beschreven zijn netwerkdiensten. Dit zijn speciale diensten waarop u zich via uw netwerkexploitant kunt abonneren. U kunt pas gebruik maken van deze diensten nadat u zich via de exploitant van uw thuisnet op de gewenste dienst(en) hebt geabonneerd en u de gebruiksinstructies hebt ontvangen.



Opmerking: Het is mogelijk dat sommige netwerken geen ondersteuning bieden voor bepaalde taalafhankelijke tekens en/of diensten.

■ Accessoires

Controleer voor gebruik altijd het modelnummer van een oplader. Deze apparatuur is bedoeld voor gebruik met de volgende voedingsbronnen: ACP-12, ACP-8, ACP-7, AC-1, LCH-9 en LCH-12.



Waarschuwing: Gebruik alleen batterijen, laders en accessoires die door de fabrikant van de telefoon zijn goedgekeurd voor gebruik met dit type telefoon. Het gebruik van andere types kan de goedkeuring en garantie doen vervallen en kan bovendien gevaarlijk zijn.

Vraag uw leverancier naar de beschikbare goedgekeurde accessoires.

Een aantal praktische regels voor het gebruik van accessoires

- Houd alle accessoires buiten het bereik van kleine kinderen.
- Als u de stekker van een accessoire uit het stopcontact verwijdert, moet u aan de stekker trekken, niet aan het snoer.
- Controleer regelmatig of eventuele auto-accessoires nog steeds goed zijn bevestigd en goed werken.
- De montage van ingewikkelde auto-accessoires moet door bevoegd servicepersoneel worden uitgevoerd.

Algemene informatie

■ Toegangscode

Beveiligingscode (5 tot 10 cijfers)

De beveiligingscode beveiligt de telefoon tegen onbevoegd gebruik. De code is standaard ingesteld op 12345. Wijzig de code en houd de nieuwe code geheim. Bewaar de code op een veilige plaats uit de buurt van de telefoon.

Zie [Beveiligingsinstellingen](#) op pagina 133 voor informatie over het wijzigen van de code en het instellen van de telefoon om de code te vragen.

Als u vijfmaal na elkaar een onjuiste beveiligingscode invoert, reageert de telefoon niet meer op de codes die u invoert. Wacht 5 minuten en toets de code opnieuw in.

PIN-code en PIN2-code (4 tot 8 cijfers), module-PIN en ondertekenings-PIN

- De PIN-code (Personal Identification Number) beveiligt de SIM-kaart tegen onbevoegd gebruik. De PIN-code wordt gewoonlijk bij de SIM-kaart geleverd. U kunt de telefoon instellen om telkens wanneer deze wordt ingeschakeld naar de PIN-code te vragen (zie [Beveiligingsinstellingen](#) op pagina 133).
- Voor bepaalde functies hebt u de PIN2-code nodig die bij sommige SIM-kaarten wordt geleverd.

- De module-PIN is vereist voor toegang tot informatie in de beveiligingsmodule. Zie [Beveiligingsmodule](#) op pagina 180. De module-PIN wordt bij de SIM-kaart geleverd als de SIM-kaart voorzien is van een beveiligingsmodule.
- De ondertekenings-PIN is nodig voor de digitale handtekening. Zie [Digitale handtekening](#) op pagina 182. De ondertekenings-PIN wordt bij de SIM-kaart geleverd als de SIM-kaart voorzien is van een beveiligingsmodule.

Als u drie keer na elkaar een onjuiste PIN-code hebt ingetoetst, wordt *PIN geblokkeerd* of *PIN-code geblokkeerd* weergegeven en wordt u gevraagd de PUK-code in te toetsen.

De PUK-code en PUK2-code (8 cijfers)

De PUK-code (Personal Unblocking Key) is nodig om een geblokkeerde PIN-code te wijzigen. De PUK2-code is nodig om een geblokkeerde PIN2-code te wijzigen.

Als de codes niet bij de SIM-kaart worden geleverd, neemt u contact op met uw netwerkoperator of serviceprovider om de codes te verkrijgen.

Blokkeerwachtwoord (4 cijfers)

Het blokkeerwachtwoord is nodig als u *Oproepen blokkeren* gebruikt (zie [Beveiligingsinstellingen](#) op pagina 133). U krijgt dit wachtwoord van uw netwerkoperator.

Portefeuillecode (4 tot 10 cijfers)

De portefeuillecode is vereist voor toegang tot de portefeuillediensten. Als u driemaal een verkeerde portefeuillecode intoetst, wordt de portefeuillecode gedurende vijf minuten geblokkeerd. Wanneer u opnieuw driemaal een onjuiste code intoetst, wordt de toepassing twee keer zo lang geblokkeerd. Zie [Portefeuille](#) op pagina 156 voor meer informatie.

■ Overzicht van de functies van de telefoon

De Nokia 7200 biedt een groot aantal praktische functies, zoals een agenda, klok, alarmklok, radio en ingebouwde camera. De camera kan worden gebruikt voor het opnemen van videoclips en het maken van foto's die bijvoorbeeld als achtergrond kunnen worden weergegeven in de standby-modus of als miniatuurafbeelding in *Contacten* kunnen worden opgenomen.

Uw telefoon biedt onder andere ondersteuning voor:

- GPRS (General Packet Radio Service) voor het verzenden en ontvangen van gegevens via een IP (Internet Protocol)-netwerk. GPRS is een gegevensdrager voor draadloze toegang tot gegevensnetwerken zoals internet. Toepassingen die gebruik maken van GPRS zijn MMS en SMS, bladersessies, downloaden van Java™-toepassingen en pc-inbeldiensten (bijvoorbeeld internet en e-mail). Neem contact op met uw netwerkoperator of serviceprovider voor de beschikbaarheid van en het abonneren op de GPRS-dienst.

Sla GPRS-instellingen op voor alle toepassingen die u via GPRS gebruikt.

- EDGE (Enhanced Data rates for GSM Evolution), zie [\(E\)GPRS](#) op pagina 124. EDGE is een radiomodulatietechniek voor het versnellen van GPRS-datatransmissies.
- Via MMS (Multimedia Messaging Service) kunnen multimedieberichten bestaande uit tekst, een afbeelding, een geluidsclip en een videoclip worden verzonden en ontvangen. De afbeeldingen en beltonen kunt u opslaan om de telefoon aan uw wensen aan te passen. Zie [Multimedieberichten](#) op pagina 66.
- Een XHTML-browser waarmee u grafische inhoud van webservern met meer kleur en detail kunt vastleggen en bekijken. Zie [Diensten \(menu 9\)](#) op pagina 170.
- De polyfone geluiden kunnen worden gebruikt in beltonen en waarschuwingssignalen. De ondersteunde indeling is SP-MIDI (Scalable Polyphonic MIDI).
- Java 2 Micro Edition, J2ME™ en bevat een aantal Java-toepassingen en spelletjes die speciaal voor mobiele telefoons zijn ontworpen. U kunt nieuwe toepassingen en spelletjes naar de telefoon downloaden (zie [Verzameling](#) op pagina 163).
- Chatten, een methode voor het verzenden van korte tekstberichten die direct worden afgeleverd aan on line gebruikers. Zie [Chatten](#) op pagina 77.
- Contacten met aanwezigheidsstatus, waarmee u uw beschikbaarheidsgegevens gemakkelijker kunt delen met uw collega's, familie en vrienden. Zie [Mijn aanwezigheid](#) op pagina 105.

Gedeeld geheugen

De volgende functies in de telefoon maken gebruik van het gedeelde geheugen: contacten, tekst-, chat- en multimedieberichten, e-mails, spraaklabels en SMS-distributielijsten, afbeeldingen, beltonen, videoclipps en spraakclips in de Galerij, camera, agenda, takenlijstnotities, Java-spelletjes en -toepassingen, en de notitietoepassing. Wanneer een van deze functies wordt gebruikt, is er minder geheugen beschikbaar voor de overige functies die van het gedeelde geheugen gebruikmaken. Dat is met name het geval wanneer een van de functies intensief wordt gebruikt, hoewel sommige functies speciaal een bepaalde hoeveelheid geheugen krijgen toegewezen boven op de hoeveelheid geheugen die gedeeld wordt met andere functies. Als u bijvoorbeeld veel afbeeldingen of Java-toepassingen opslaat, kan dit al het geheugen in de telefoon in beslag nemen en wordt een bericht weergegeven dat het geheugen vol is. In dat geval verwijdert u een aantal items uit de functies in het gedeelde geheugen voordat u verdergaat.

1. Aan de slag

■ De SIM-kaart installeren

- Houd alle kleine SIM-kaarten buiten bereik van kleine kinderen.

De SIM-kaart en de contactpunten van de kaart kunnen gemakkelijk door krassen of buigen worden beschadigd. Wees daarom voorzichtig wanneer u de kaart vastpakt, plaatst of verwijdert.

Voordat u de SIM-kaart plaatst of verwijdert, moet u de telefoon altijd uitschakelen en eventuele toebehoren loskoppelen.

1. Sluit de telefoon, druk voorzichtig op de cover van de SIM-kaart en schuif deze van de telefoon (1).

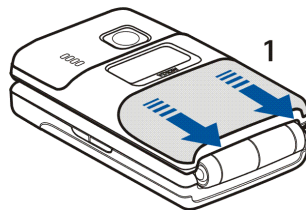

2. U maakt de SIM-kaarthouder los door de kaarthouder naar achteren te schuiven (2) en te openen (3).

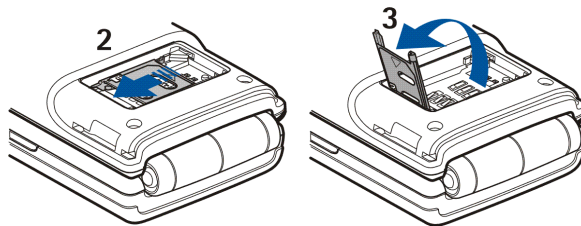

3. Plaats de SIM-kaart in de SIM-kaarthouder (4). Zorg ervoor dat de SIM-kaart juist is geplaatst en dat de goudkleurige contactpunten naar beneden zijn gericht. Sluit de SIM-kaarthouder (5) en schuif deze naar voren totdat deze vastklikt (6).

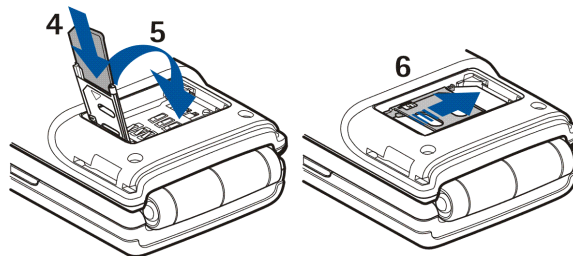

4. Schuif de cover van de SIM-kaart tegen de vergrendelingen van de telefoon en schuif de SIM-kaart terug op zijn plaats (7).

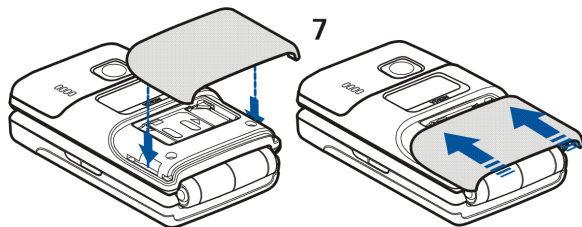

■ De batterij installeren en verwijderen

1. Sluit de telefoon, draai de achterkant naar boven, druk voorzichtig op de cover van de batterij en schuif deze van de telefoon (1).

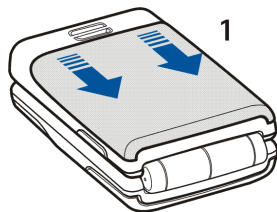

2. Verwijder de batterij door deze bij de uitsparing uit de telefoon te tillen (2).
Plaats de batterij terug (3).

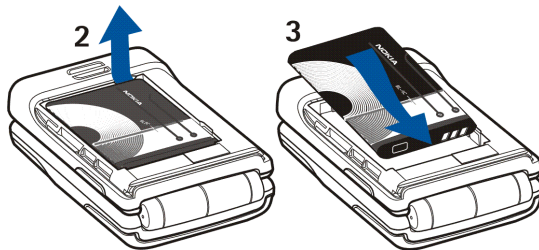

3. Plaats de cover op de vergrendelingen van de telefoon en schuif de cover van de batterij terug op zijn plaats (4).

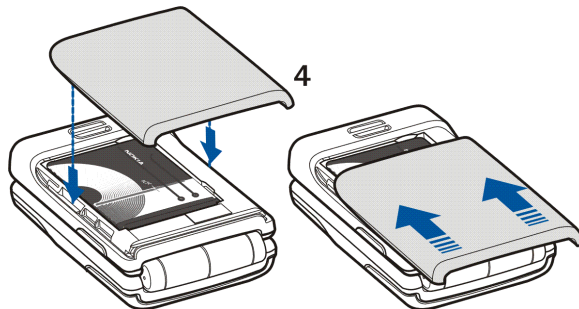

■ De textielcovers van de telefoon

Schakel de telefoon altijd uit en zorg ervoor dat de telefoon niet met een oplader of een ander apparaat is verbonden als u de cover wilt wisselen. Raak de elektronische onderdelen niet aan als u de covers verwisselt. Zorg er altijd voor dat u de covers weer bevestigt voordat u de telefoon opbergt of gebruikt.

- Zie stap 1 en 4 in [De SIM-kaart installeren](#) op pagina 21 voor informatie over het verwijderen en terugplaatsen van de cover van de SIM-kaart.
- Zie stap 1 en 3 [De batterij installeren en verwijderen](#) op pagina 23 voor informatie over het verwijderen en terugplaatsen van de cover van de batterij.

De textielcovers onderhouden

U kunt de textielcovers dagelijks reinigen met een zachte borstel of een droge doek.

Verwijder de covers en wrijf het textiel schoon met een witte, licht vochtige katoenen doek. Vermijd het gebruik van bedrukte stoffen of papier, omdat deze inkt op de textielcovers kunnen achterlaten.

Als u de covers grondig wilt schoonmaken, verwijdert u de covers eerst en stoft u deze zorgvuldig af. Bevochtig een zachte doek of spons met schoon water, knijp deze stevig uit en veeg het textiel ermee schoon. Zorg dat het textiel niet te nat wordt. Spoel de doek of spons uit en herhaal de procedure indien nodig. Reinig vlekken met behulp van een zacht reinigingsmiddel, zoals handzeep. Zorg dat de covers helemaal droog zijn voordat u ze terug plaatst. Laat ze een nacht drogen. Wanneer het textiel droog is, kunt u de covers nog voorzichtig opborstelen met een zachte borstel.

■ De batterij opladen

1. Steek de stekker van de lader in de aansluiting aan de onderkant van de telefoon.
2. Sluit de lader aan op een stopcontact.

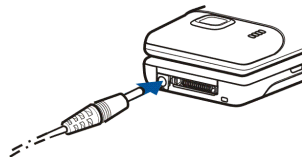

Tijdens het laden schuift de indicatiebalk voor de batterij in het hoofddisplay. Als de telefoon is ingeschakeld, wordt kort de tekst *Batterij wordt opgeladen* weergegeven wanneer het laden wordt gestart. Als de batterij helemaal leeg is, kan het enkele minuten duren voordat de batterij-indicator wordt weergegeven of voordat u kunt bellen.

Als de telefoon is ingeschakeld, maar is gesloten, wordt de tekst *Batterij wordt opgeladen* tijdens het laden weergegeven op het minidisplay. Als de telefoon is uitgeschakeld en gesloten, wordt tijdens het laden alleen de batterij-indicator weergegeven.

U kunt de telefoon tijdens het opladen gewoon gebruiken.

De oplaadtijd is afhankelijk van de gebruikte lader en batterij. Het opladen van een batterij van het type BL-3C met de lader ACP-12 duurt bijvoorbeeld ongeveer anderhalf uur wanneer de telefoon zich in de standby-modus bevindt.

■ De telefoon in- en uitschakelen



Waarschuwing: Schakel de telefoon niet in als het gebruik van mobiele telefoons verboden is of als dit storing of gevaar zou kunnen opleveren.

Houd de aan/uit-toets ingedrukt.

Neem contact op met de netwerkoperator of serviceprovider als de tekst *SIM plaatsen* wordt weergegeven ook al is de SIM-kaart juist geplaatst, of als *SIM-kaart niet ondersteund* wordt weergegeven. De telefoon ondersteunt geen 5-volts SIM-kaarten en de kaart moet mogelijk worden verwisseld.



Als u wordt gevraagd een PIN-code of beveiligingscode in te toetsen, opent u de telefoon om de code in te toetsen en drukt u op **OK**. Zie ook [Toegangscode](#)s op pagina 16.

TIPS VOOR EFFICIËNT GEBRUIK: De telefoon heeft een ingebouwde antenne. Zoals voor alle radiozendapparatuur geldt, dient onnodig contact met de antenne te worden vermeden als de telefoon is ingeschakeld. Het aanraken van de antenne kan een nadelige invloed hebben op de gesprekskwaliteit en kan ervoor zorgen dat de telefoon meer stroom verbruikt dan noodzakelijk is. Door de antenne tijdens een gesprek niet aan te raken, optimaliseert u de prestaties van de antenne en de gesprekstijd van de telefoon.

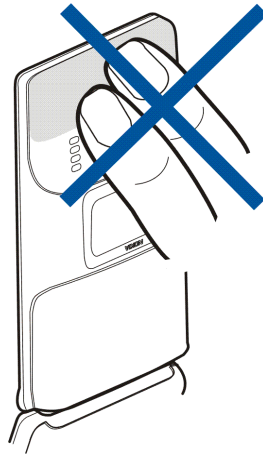

■ Het draagkoordje bevestigen

Rijg het draagkoordje op de aangegeven manier (zie afbeelding) door het daarvoor bestemde oog en bevestig het koordje stevig.

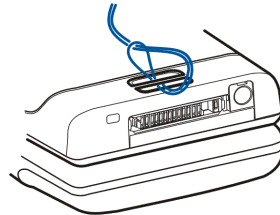

■ Hoofdtelefoon

U kunt de hoofdtelefoon HS-3 bijvoorbeeld dragen zoals in de afbeelding wordt weergegeven.

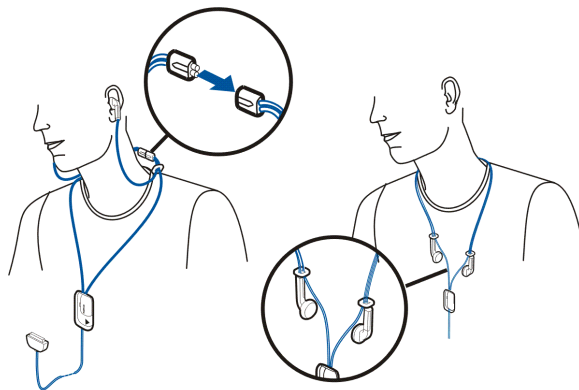

Waarschuwing: Door het dragen van deze hoofdtelefoon hoort u het geluid rondom u mogelijk minder goed. Gebruik deze hoofdtelefoon niet in onveilige omstandigheden.

2. De telefoon

■ Overzicht van de telefoon – gesloten klep

1. Minidisplay
2. Cameralens
3. Aansluiting voor de lader
4. Pop-Port™-aansluiting, bijvoorbeeld voor hoofdtelefoon en datakabel.
5. Microfoon
6. Aan/uit-toets waarmee u de telefoon in- en uitschakelt.
Als de toetsen zijn geblokkeerd, wordt het display ongeveer 15 seconden verlicht als u de aan/uit-toets drukt.
Zie [Profielen](#) op pagina 117 voor informatie over het wijzigen van profielen met de aan/uit-toets.
7. Infraroodpoort
8. Luidspreker

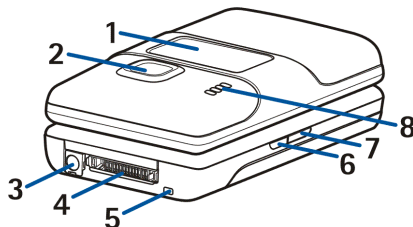

■ Overzicht van de telefoon – geopende klep

Wanneer u de telefoon opent, springt de klep automatisch ongeveer 150 graden open (1). Het scharnier is flexibel en u kunt de telefoon verder openen tot ongeveer 180 graden (2). Probeer niet de telefoon nog verder te openen.

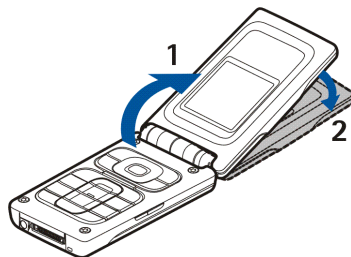

1. Luistergedeelte
 2. Hoofddisplay
 3. Selectietoets , ,
middelste selectietoets 
- De functie van deze toetsen is afhankelijk van de tekst die boven de toetsen wordt weergegeven. Zie [Standby-modus](#) op pagina 33.



4. Met  beëindigt u een actief gesprek.



Houd de toets ingedrukt om een functie te beëindigen.

5. Bladertoetsen in 4 richtingen



Hiermee kunt u bijvoorbeeld bladeren door de lijst met contacten, menu's, instellingen en de agenda, of de cursor verplaatsen tijdens het intoetsen van tekst.

6. Met  -  kunt u cijfers en letters invoeren.

 + en  worden voor verschillende bewerkingen in verschillende functies gebruikt.

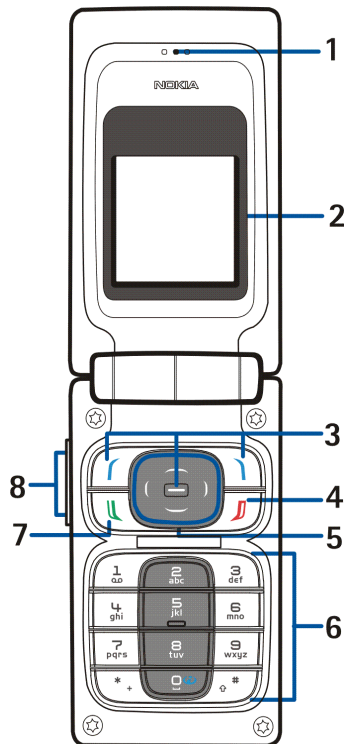

7. Met  kunt u een telefoonnummer kiezen en een oproep beantwoorden.
8. Met de **volumetoetsen** kunt u het volume van het luistergedeelte en de luidspreker aanpassen, of het volume van de hoofdtelefoon als deze op de telefoon is aangesloten.
Wanneer de telefoon gesloten is, kunt u er de beltoon van een inkomende oproep mee uitschakelen, de alarmklok instellen op snooze of het waarschuwingssignaal van een agendanotitie uitschakelen.

■ Standby-modus

Wanneer de telefoon gereed is voor gebruik en geen tekens zijn ingevoerd, bevindt de telefoon zich in de standby-modus.

Minidisplay in de standby-modus

Wanneer de telefoon is gesloten, kan in het minidisplay het volgende worden weergegeven:

- De naam van het netwerk of een tekstbericht als de telefoon niet op een netwerk is aangesloten.
- De datum en tijd, het actieve profiel, de alarmklok of de waarschuwingen van agendanotities.
- Bij inkomende oproepen wordt de naam of het nummer van de beller weergegeven indien hiervoor nummerweergave is ingeschakeld. Zie [Inkomende oproepen beantwoorden of weigeren](#) op pagina 43.
- In de standby-modus wordt de screensaver geactiveerd. Zie [Screensaver](#) in de sectie [Weergave-instellingen](#) op pagina 119.

Hoofddisplay in de standby-modus

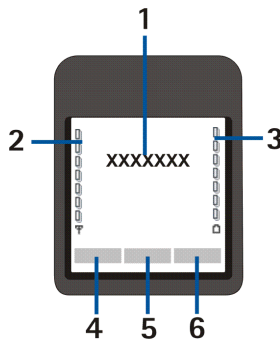

1. Toont het operatorlogo of de naam van het netwerk om aan te geven welk cellulair netwerk op dit moment wordt gebruikt.
2. Toont de signaalsterkte van het cellulair netwerk op uw huidige positie. Hoe hoger de balk, des te sterker het signaal.
3. Toont de capaciteit van de batterij. Hoe hoger de balk, des te groter de capaciteit van de batterij.
4. De linkerselectietoets  in de standby-modus is **Favor**.



Druk op **Favor**, om een lijst weer te geven van functies die u kunt toevoegen aan uw lijst met snelkoppelingen. Druk op **Opties** en selecteer

- **Selectieopties** om een lijst weer te geven met alle beschikbare functies. Ga naar de gewenste functie en druk op **Markeer** om de functie toe te voegen aan de lijst met snelkoppelingen. Als u een functie uit de lijst wilt verwijderen, drukt u op **Niet mrk**.
- **Organiseren** om de functies in de lijst opnieuw te rangschikken. Ga naar de functie die u wilt verplaatsen, druk op **Verpltsn.** en selecteer de positie waar u de functie wilt plaatsen.

Als de lijst met snelkoppelingen nog geen functies bevat, drukt u op **Toevoeg.** om een functie toe te voegen.

5. De middelste selectietoets  in de standby-modus is **Menu**.
6. De rechterselectietoets  in de standby-modus kan de volgende functies hebben:
 - **Contact**, waarmee u het menu *Contacten* kunt openen.
 - de operatortoets, waarmee u de homepage van de operator kunt openen.
 - een specifieke functie die u hebt geselecteerd in het menu *Rechter selectietoets*. Zie [Persoonlijke snelkoppelingen](#) op pagina 122.

Achtergrond

U kunt de telefoon instellen om een achtergrondafbeelding weer te geven als de telefoon zich in de standby-modus bevindt. Zie [Weergave-instellingen](#) op pagina 119.







Screensaver







Wanneer gedurende bepaalde tijd geen telefoonfunctie wordt gebruikt, wordt op het hoofddisplay automatisch de digitale klok weergegeven als screensaver.



Als u geen tijd hebt ingesteld, wordt 00:00 weergegeven. Zie [Datum- en tijdsinstellingen](#) op pagina 121 voor aanwijzingen voor het instellen van de tijd.

U kunt desgewenst een afzonderlijke screensaver activeren voor het minidisplay. Zie [Weergave-instellingen](#) op pagina 119.

Belangrijke indicatoren in de standby-modus

-  U hebt een of meer tekst- of afbeeldingberichten ontvangen. Zie [Een SMS-bericht of e-mailbericht lezen en beantwoorden via SMS](#) op pagina 60.
-  U hebt een of meer multimedieberichten ontvangen. Zie [Multimedieberichten lezen en beantwoorden](#) op pagina 69.
-  of  De telefoon is verbonden met een chatdienst en de beschikbaarheidsstatus is on line of off line. Zie [Verbinding maken met de chatdienst en de verbinding verbreken](#) op pagina 80.
-  U hebt een of meerdere chatberichten ontvangen en u hebt verbinding met de chatdienst. Zie [Verbinding maken met de chatdienst en de verbinding verbreken](#) op pagina 80.
-  De toetsen van de telefoon zijn geblokkeerd. Zie [Toetsen blokkeren](#) op pagina 39.
-  De telefoon gaat niet over bij een inkomende oproep of een inkomend tekstbericht als *Oproepsignaal* is ingesteld op *Stil* en/of geen bellingroepen zijn ingesteld om te worden gewaarschuwd met de instelling *Waarschuwen bij* terwijl *Berichtensignaaltoon* is ingesteld op *Uit*. Zie [Tooninstellingen](#) op pagina 118.
-  De alarmklok is ingesteld op *Aan*. Zie [Alarmklok](#) op pagina 146.
-  De timerfunctie is actief. Zie [Timerfunctie](#) op pagina 168.







-  De stopwatch wordt uitgevoerd in de achtergrond. Zie [Stopwatch](#) op pagina 168.
-  Wanneer de (E)GPRS-verbindingsmodus *Altijd online* is geselecteerd en als de EGPRS-dienst beschikbaar is, wordt het pictogram linksboven in het display weergegeven. Zie [\(E\)GPRS-verbinding](#) op pagina 125.
-  Wanneer een (E)GPRS-verbinding tot stand is gebracht, wordt het pictogram linksboven in het display weergegeven. Zie [\(E\)GPRS-verbinding](#) op pagina 125 en [Browse door de pagina's van een dienst](#) op pagina 173.
-  De (E)GPRS-verbinding is tijdelijk onderbroken, bijvoorbeeld bij een inkomende of uitgaande oproep tijdens een (E)GPRS-inbelverbinding. Het pictogram wordt rechtsboven in het display weergegeven.
-  Pictogram infraroodverbinding (zie [Infrarood](#) op pagina 123).
- 1 of 2** Als u over twee telefoonlijnen beschikt, geeft dit pictogram de geselecteerde telefoonlijn aan. Zie [Lijn uitgaande oproepen](#) in [Oproepinstellingen](#) op pagina 127.
-  *Alle spraakoproepen doorschak.*, alle inkomende oproepen worden doorgeschakeld naar een ander nummer. Als u over twee telefoonlijnen beschikt, is  het doorschakelpictogram voor de eerste lijn en  voor de tweede lijn. Zie [Oproepinstellingen](#) op pagina 127.
-  De luidspreker is geactiveerd. Zie bijvoorbeeld [Opties tijdens een gesprek](#) op pagina 45.



-  Gesprekken zijn beperkt tot een besloten gebruikersgroep. Zie [Beveiligingsinstellingen](#) op pagina 133.
-  Er is een hoofdtelefoon, handsfree-eenheid, hoorapparaat of muziekstandaard op de telefoon aangesloten.
-  Het tijdelijke profiel is geselecteerd. Zie [Profielen](#) op pagina 117.

Tijd en datum

Zie [Datum- en tijdsinstellingen](#) op pagina 121.

Handige sneltoetsen in de standby-modus

- Druk eenmaal op  om de lijst met gekozen nummers te openen. Ga naar het gewenste nummer of de gewenste naam en druk op  om het nummer te bellen.
- Houd  ingedrukt om uw voicemailbox te bellen.
- Houd  ingedrukt om verbinding te maken met een browser-dienst.
- Druk op  om snel het menu *Agenda* te openen.
- Druk op  om snel de naam van een contactpersoon te zoeken.
- U kunt snel beginnen met het intoetsen van tekstberichten door op  te drukken.

- U kunt de zoeker van de camera snel openen in de weergave voor standaardfoto's door op  te drukken. Houd  of  ingedrukt om snel de cameramodus, zoals video, te wijzigen.
- Wanneer de toetsen niet zijn geblokkeerd, kunt u snel het profiel wijzigen door het gewenste profiel te selecteren in de lijst met profielen en kort op de aan/uit-toets te drukken. Houd de aan/uit-toets ingedrukt om het profiel te activeren.

■ Toetsen blokkeren

U kunt de toetsen (waaronder de toetsen voor de volumeregeling en de aan/uit-toets) blokkeren om te voorkomen dat deze per ongeluk worden ingedrukt, bijvoorbeeld als u de telefoon in uw tas hebt.

- **De toetsen blokkeren**

Druk vanuit de standby-modus op **Menu** en druk binnen anderhalve seconde op .

De toetsen worden niet automatisch geblokkeerd wanneer u de telefoon sluit.

- **De toetsen vrijgeven**

Open de telefoon, druk op **Vrijgev.** en druk binnen anderhalve seconde op .

Als u een oproep wilt beantwoorden terwijl de toetsen zijn geblokkeerd, opent u de telefoon en drukt u op . Tijdens een gesprek kan de telefoon op de normale wijze worden gebruikt. Wanneer u het gesprek beëindigt of weigert, worden de toetsen automatisch weer geblokkeerd.

Zie *Toetsenblokkering* in de sectie [Telefooninstellingen](#) op pagina 130 voor meer informatie over de toetsblokkering.

Zie *Opties tijdens een gesprek* op pagina 45 als u de toetsen wilt vergrendelen tijdens een gesprek.



Opmerking: Wanneer de telefoon is vergrendeld, kunt u soms nog wel het alarmnummer kiezen dat is geprogrammeerd in het geheugen van uw telefoon (bijvoorbeeld 112, 911 of een ander officieel alarmnummer). Toets het alarmnummer in en druk op . Het nummer wordt pas weergegeven nadat u het laatste cijfer hebt ingetoetst.

■ Dienst voor OTA-instellingen

Voor het gebruik van MMS, (E)GPRS en overige draadloze diensten moeten de juiste verbindinginstellingen op de telefoon zijn geconfigureerd. U kunt deze instellingen rechtstreeks ontvangen als OTA-bericht (over-the-air), zodat u de instellingen alleen nog maar in de telefoon hoeft op te slaan. Neem contact op met de netwerkoperator, serviceprovider of dichtstbijzijnde bevoegde Nokia-leverancier voor meer informatie over de beschikbaarheid van instellingen.

U kunt verbindinginstellingen ontvangen voor (E)GPRS, multimediaberichten, synchronisatie, chatten en aanwezigheid, en voor de browser.

Als u de verbindinginstellingen als OTA-bericht hebt ontvangen en de instellingen niet automatisch worden opgeslagen en geactiveerd, wordt de melding *Verbindinginstellingen ontvangen* weergegeven.



- Als u de ontvangen instellingen wilt opslaan, drukt u op **Opties** en selecteert u *Opslaan*. Als de melding *PIN voor inst. invoeren*: verschijnt, toetst u de PIN-code voor de instellingen in en drukt u op **OK**. Vraag de PIN-code op bij de serviceprovider die de instellingen levert.
Als er nog geen instellingen zijn opgeslagen, worden de instellingen opgeslagen onder de eerste vrije verbindingssset.
- Als u de ontvangen instellingen wilt weergeven, drukt u op **Opties** en selecteert u *Bekijken*. Als u de instellingen wilt opslaan, drukt u op **Opslaan**.
- Als u de ontvangen instellingen wilt negeren, drukt u op **Opties** en selecteert u *Wegdoen*.

Zie bijvoorbeeld [Verbinding maken met een dienst](#) op pagina 172 voor informatie over het activeren van de instellingen.

Als u een verbindingssset van de telefoon wilt verwijderen, toetst u **#335738#* (**#delset#* in letters) in vanuit de standby-modus, selecteert u de verbindingssset die u wilt verwijderen en drukt u op **Verwijd**. Nadat u de selectie hebt bevestigd, wordt de standby-modus weer geactiveerd.

3. Algemene functies

■ Opbellen



1. Open de telefoon en toets het netnummer en telefoonnummer in. Als u een onjuist teken intoetst, kunt u op **Wis** drukken om het teken te verwijderen.
Voor internationale gesprekken drukt u tweemaal op  voor het internationale prefix (het + -teken vervangt de internationale toegangscodes) en toetst u de landcode, het netnummer (laat zo nodig de eerste 0 weg) en het telefoonnummer in.
2. Druk op  om een nummer te bellen.
3. Druk op  of sluit de telefoon om het gesprek te beëindigen of het kiezen te onderbreken.

Zie ook [Opties tijdens een gesprek](#) op pagina 45.

Bellen met behulp van de lijst met contacten

- Zie [Zoeken naar een contact](#) op pagina 103 als u wilt zoeken naar namen of telefoonnummers die u hebt opgeslagen in **Contacten**. Druk op  om een nummer te bellen.

Uw voicemail bellen

- Houd  ingedrukt in de standby-modus, of druk op  en .
Als het nummer van uw voicemailbox wordt gevraagd, toetst u dit in en drukt u op **OK**. Zie ook [Sprakberichten](#) op pagina 88.

Snelkeuzetoetsen



Voordat u snelkeuze kunt gebruiken, moet u een telefoonnummer programmeren onder een van de snelkeuzetoetsen (van  tot en met , zie [Snelkeuze](#) op pagina 112). U kunt het nummer dan op een van de volgende manieren kiezen:

- Druk op de gewenste snelkeuzetoets en vervolgens op .
- Als [Snelkeuze](#) is ingeschakeld, houdt u de gewenste snelkeuzetoets ingedrukt totdat het nummer is gekozen. Zie [Oproepinstellingen](#) op pagina 127 voor aanwijzingen voor het inschakelen van snelkeuze.

■ Inkomende oproepen beantwoorden of weigeren

Wanneer de telefoon is gesloten, opent u deze om een inkomende oproep te beantwoorden. Als u een inkomende oproep wilt weigeren, opent u de telefoon en sluit u deze binnen anderhalve seconde weer of drukt u op .

- Als u op een van de volumetoetsen drukt in plaats van de oproep te beantwoorden, wordt alleen de beltoon uitgeschakeld.

Wanneer de telefoon is geopend, drukt u op  om een inkomende oproep te beantwoorden of op  om een inkomende oproep te weigeren.

- Wanneer u op [Opties](#) drukt in plaats van de oproep te beantwoorden, wordt de beltoon uitgeschakeld en kunt u kiezen of u de oproep wilt beantwoorden of weigeren.
- Als u op [Stil](#) drukt, wordt alleen de beltoon uitgeschakeld. U kunt de oproep beantwoorden of weigeren.

Druk op  of sluit de telefoon om het gesprek te beëindigen.



Als op de telefoon een compatibele hoofdtelefoon met hoofdtelefoontoets is aangesloten, kunt u een oproep beantwoorden en beëindigen door op de hoofdtelefoontoets te drukken.



Tip: Als de functie *Doorschakelen indien in gesprek* is ingeschakeld om gesprekken door te schakelen, bijvoorbeeld naar uw voicemail, worden ook geweigerde gesprekken doorgeschakeld. Zie [Oproepinstellingen](#) op pagina 127.

Als u wordt gebeld, wordt in het display de naam en het telefoonnummer van de beller weergegeven, of wordt de tekst *Privé-nummer* of *Oproep* weergegeven. Als in *Contacten* meer dan één naam wordt gevonden met in het telefoonnummer dezelfde zeven laatste cijfers als het telefoonnummer van de beller, wordt alleen het telefoonnummer weergegeven (als dit beschikbaar is). Er kan een onjuiste naam worden weergegeven als het nummer van de beller niet is opgeslagen in *Contacten* maar als er wel een andere naam is met in het telefoonnummer dezelfde zeven laatste cijfers als in het telefoonnummer van de beller.

Wachtfunctie

Tijdens een gesprek drukt u op  om een gesprek in de wachtstand te beantwoorden. Het eerste gesprek wordt in de wachtstand geplaatst. Druk op  om het actieve gesprek te beëindigen.

Zie [Oproepinstellingen](#) op pagina 127 voor meer informatie over het activeren van de functie *Wachtfunctieopties*.

■ Opties tijdens een gesprek

Een groot aantal opties die u tijdens gesprekken kunt selecteren, zijn netwerkdiensten. Neem contact op met uw netwerkoperator of serviceprovider voor meer informatie over de beschikbaarheid van deze functies.

Druk op **Opties** tijdens een gesprek voor onder meer de volgende mogelijkheden:

- *Microfoon uit* of *Microfoon aan*, *Beëindigen*, *Alles afsluiten*, *Contacten*, *Menu* en *Standby* of *Uit standby*, *Toetsen blokk.*, *Opnemen*, *Equalizer*, *Nieuwe oproep* (netwerkdienst), *Opnemen* en *Weigeren*.
- Met *Conferentie* kunt u een conferentiegesprek voeren waaraan maximaal vijf personen kunnen deelnemen (netwerkdienst). Tijdens het gesprek kunt u een nieuwe deelnemer bellen (*Nieuwe oproep*). Het eerste gesprek wordt in de wachtstand geplaatst. Wanneer het nieuwe gesprek is beantwoord, kunt u de eerste deelnemer weer in het conferentiegesprek betrekken door *Conferentie* te selecteren. Als u een privé-gesprek met een van de deelnemers wilt voeren, selecteert u *Apart* en selecteert u de gewenste deelnemer. Als u weer aan het conferentiegesprek wilt deelnemen, selecteert u *Conferentie*.
- *Autom. vol. aan/Autom. volume uit* om de automatische volumeregeling in of uit te schakelen. Zie [Oproepinstellingen](#) op pagina 127.
- *DTMF verzenden* wordt gebruikt om DTMF (Dual Tone Multi-Frequency)-toonreeksen, bijvoorbeeld wachtwoorden of rekeningnummers, te verzenden. Het DTMF-systeem wordt gebruikt door alle touch-tone telefoons. Toets de DTMF-toonreeks in of haal deze op uit *Contacten* en druk op **DTMF**. U kunt het wachtteken w en het pauzeteken p intoetsen door herhaaldelijk op  te drukken.

- De functie *Wisselen* kunt u gebruiken om over te schakelen tussen het actieve gesprek en het gesprek in de wachtstand (netwerkdienst). Met *Doorverbinden* kunt u een gesprek in de wachtstand doorverbinden met een actief gesprek en zelf de verbinding verbreken (netwerkdienst).
- Druk tijdens een gesprek op *Luidspreker* om de telefoon te gebruiken als luidspreker. Houd de telefoon niet tegen het oor als u de luidsprekerfunctie gebruikt, aangezien het volume zeer hoog kan zijn. U kunt de luidspreker in- of uitschakelen door respectievelijk *Luidspreker/Telefoon* te selecteren, of op *Luidspr./Norm.* te drukken. De luidspreker wordt automatisch uitgeschakeld wanneer u de oproep beëindigt of wanneer u de handsfree-eenheid of de hoofdtelefoon op de telefoon aansluit.





Als u een compatibele handsfree-eenheid of de hoofdtelefoon op de telefoon hebt aangesloten, wordt de optie *Telefoon* respectievelijk vervangen door *Handsfree* of door *Hoofdtelefoon* in de lijst met opties. De selectietoets *Norm.* wordt respectievelijk vervangen door *Handsf.* of *Hfdtel.*

Zie *De radio gebruiken* op pagina 143 als u de luidspreker wilt gebruiken in combinatie met de radio.

Als u de luidspreker hebt geactiveerd, kunt u de telefoon ook sluiten tijdens een gesprek. Druk op *Opties* en sluit de telefoon binnen 5 seconden.

4. Tekst intoetsen

U kunt op twee verschillende manieren tekst intoetsen, bijvoorbeeld wanneer u berichten wilt verzenden: via de methode voor gewone tekstinput en via de methode voor tekstinput met woordenboek.

Tijdens het intoetsen van tekst wordt de modus voor tekstinput met woordenboek aangegeven met  en de modus voor normale tekstinput met  linksboven in het display. De modus voor de lettergrootte wordt aangeduid met **abc**, **abc** of **ABC** naast de aanduiding voor de modus voor tekstinput. U kunt de lettergrootte veranderen door op  te drukken. De cijfermodus wordt aangeduid met **123**. U kunt tussen de letter- en cijfermodus schakelen door  ingedrukt te houden.

Tijdens het intoetsen van tekst kunt u op **Opties** drukken voor de volgende mogelijkheden:

- **Woordenbk aan** om tekstinput met woordenboek in te schakelen indien deze optie beschikbaar is voor uw taal.
- **Woordenbk uit** om terug te keren naar normale tekstinput.
- **Schrijftaal** om tijdelijk een andere taal te gebruiken voor het intoetsen van tekst.





Zie **Taalinstellingen** in de sectie **Telefooninstellingen** op pagina 130 als u verschillende talen wilt instellen voor de schrijftaal en de displaytekst.



Tip: U kunt tekstinput met woordenboek snel in- en uitschakelen door tijdens het intoetsen van tekst tweemaal op  te drukken of door **Opties** ingedrukt te houden.

■ Tekstinvoer met woordenboek

U kunt letters met één druk op een toets invoeren. Deze tekstinvoer is gebaseerd op een ingebouwd woordenboek, waaraan u nieuwe woorden kunt toevoegen.

1. Gebruik de toetsen  tot en met  om een woord in te toetsen.
Druk eenmaal op een toets voor één letter. Het woord verandert na elke toetsaanslag.
Als u een cijfer wilt invoegen terwijl de lettermodus is geactiveerd, houdt u de gewenste cijfertoets ingedrukt.
Zie [Tips voor het intoetsen van tekst](#) op pagina 49 voor nadere instructies voor het intoetsen van tekst.
2. Als u het gewenste woord hebt ingevoerd, bevestigt u de invoer door een spatie toe te voegen met  of door op een van de bladertoetsen te drukken. Door een bladertoets in te drukken verplaatst u tevens de cursor.
Als het ingevoerde woord niet juist is:
Druk herhaaldelijk op  of druk op **Opties** en selecteer **Suggesties**.
Als het gewenste woord wordt weergegeven, bevestigt u de invoer.
Als er een vraagteken (?) achter het woord wordt weergegeven, bevindt het woord dat u wilt intoetsen zich niet in het woordenboek. Als u het woord wilt toevoegen aan het woordenboek, drukt u op **Spellen**, toetst u het woord in (via normale tekstinvoer) en drukt u op **Opslaan**. Als het woordenboek vol is, vervangt het nieuwe woord het oudste woord dat u hebt toegevoegd.
3. Start met het intoetsen van het volgende woord.

Samengestelde woorden intoetsen

Toets het eerste deel van het woord in en bevestig de invoer door op  te drukken. Toets het laatste deel van het woord in en bevestig de invoer.

■ Gewone tekstinvoer

Druk herhaaldelijk op een cijfertoets ( tot en met ) totdat het gewenste teken verschijnt. Op de toetsen staan niet alle tekens afgebeeld die onder een toets beschikbaar zijn. De beschikbare tekens zijn afhankelijk van de taal die is geselecteerd voor het intoetsen van tekst.

Als u een cijfer wilt invoegen terwijl de lettermodus is geactiveerd, houdt u de gewenste cijfertoets ingedrukt.

- Als de volgende letter die u wilt invoeren zich onder dezelfde toets bevindt als de huidige letter, wacht u tot de cursor verschijnt of drukt u op een van de bladertoetsen en toetst u de letter in.
- De meest gebruikte leestekens en andere speciale tekens zijn beschikbaar onder de cijfertoets .





Zie [Tips voor het intoetsen van tekst](#) op pagina 49 voor nadere instructies voor het intoetsen van tekst.

■ Tips voor het intoetsen van tekst

Mogelijk zijn ook de volgende opties voor tekstinvoer beschikbaar:

- Druk op  om een spatie in te voegen.
- Druk op de bladertoets , ,  of  om de cursor naar links, rechts, omlaag of omhoog te verplaatsen.

- Als u een teken links van de cursor wilt verwijderen, drukt u op **Wis**. Houd **Wis** ingedrukt om de tekens sneller te verwijderen.
Als u tijdens het intoetsen van een bericht alle tekens tegelijkertijd wilt verwijderen, drukt u op **Opties** en selecteert u **Tekst wissen**.
- Als u een woord wilt invoegen wanneer de modus voor tekstinvoer met woordenboek is geactiveerd, drukt u op **Opties** en selecteert u **Woord invoegen**. Toets het woord in via de methode voor normale tekstinvoer en druk op **Opslaan**. Het woord wordt tevens toegevoegd aan het woordenboek.
- Als u een speciaal teken wilt invoegen in de modus voor gewone tekstinvoer, drukt u op ***.**. In de modus voor tekstinvoer met woordenboek houdt u ***.** ingedrukt of drukt u **Opties** in en selecteert u **Symbool invoegen**.
Druk op een bladertoets om naar het gewenste teken te gaan en druk op **Kiezen** om het teken te selecteren.

U kunt ook naar een teken gaan door op , ,  of  te drukken. Selecteer vervolgens het teken door op  te drukken.

Tijdens het intoetsen van tekstberichten zijn de volgende opties beschikbaar:



- Als u een nummer wilt intoetsen terwijl de lettermodus is geactiveerd, drukt u op **Opties** en selecteert u **Nummer invoegen**. Toets het telefoonnummer in of haal dit op uit **Contacten** en druk op **OK**.
- Als u een naam uit **Contacten** wilt invoegen, drukt u op **Opties** en selecteert u **Contact invoegen**. Als u een telefoonnummer of een aan een naam gekoppeld tekstitem wilt toevoegen, drukt u op **Opties** en selecteert u **Gegev. bekijken**.

5. De menu's gebruiken

De telefoon biedt een uitgebreid scala aan functies, die gegroepeerd zijn in menu's. Bij de meeste functies is een korte Help-tekst beschikbaar. Als u de Help-tekst wilt bekijken, gaat u naar de gewenste menufunctie en wacht u 15 seconden. Als u de Help-tekst wilt sluiten, drukt u op **Terug**. Zie [Telefooninstellingen](#) op pagina 130.

■ Een menufunctie activeren

Door te bladeren

1. Druk op **Menu** om het hoofdmenu te openen.
2. Blader met  of  door het menu of gebruik een van de bladertoetsen als de roosterweergave voor het menu is geselecteerd, zoals is weergegeven in de afbeelding.

Zo kunt u bijvoorbeeld *Instellingen* selecteren door op **Select** te drukken.

Zie *Menuweergave* in [Weergave-instellingen](#) op pagina 119 voor het wijzigen van de menuweergave.



3. Als het menu is onderverdeeld in submenu's, selecteert u het gewenste submenu, bijvoorbeeld *Oproepinstellingen*.
4. Als het geselecteerde submenu ook weer submenu's bevat, herhaalt u stap 3.
5. Selecteer de instelling van uw keuze.
6. Druk op **Terug** om terug te keren naar het vorige menuniveau en druk op **Uit** om het hoofdmenu af te sluiten.

Via het indexnummer

De menu's, submenu's en opties zijn genummerd en sommige kunnen worden geactiveerd via het indexnummer.

Druk op **Menu** om het hoofdmenu te openen. Toets binnen twee seconden het indexnummer in van de menufunctie die u wilt activeren.

Druk op **Terug** om terug te keren naar het vorige menuniveau en druk op **Uit** om het hoofdmenu af te sluiten.

■ Overzicht van de menufuncties

1. Berichten

1. Tekstberichten
2. Multimedieber.
3. E-mail
4. Chatten
5. Spraakberichten
6. Informatieber.
7. Berichtinstellingen
8. Dienstopdrachten



2. Oproep-info

1. Gemiste oproepen
2. Ontvangen oproepen
3. Laatste gekozen nummers
4. Laatste oproepen verwijderen
5. Gespreksduur tonen
6. GPRS-gegevenssteller
7. GPRS-verbindingstimer



3. Contacten

1. Zoeken
2. Contact toevoegen
3. Verwijderen
4. Mijn aanwezigheid



- 5. Abonneenamen
 - 6. Kopiëren
 - 7. Instellingen
 - 8. Snelkeuze
 - 9. Spraaklabels
 - 10. Infonummers¹
 - 11. Dienstnummers¹
 - 12. Eigen nummers²
 - 13. Bellersgroepen²
- 4. Instellingen**
- 1. Profielen
 - 2. Tooninstellingen
 - 3. Weergave-instellingen
 - 4. Instellingen tijd en datum
 - 5. Favorieten
 - 6. Connectiviteit
 - 7. Oproepinstellingen
 - 8. Telefooninstellingen
 - 9. Instellingen chat & aanwezigheid



-
- 1. Weergegeven indien ondersteund door de SIM-kaart. Neem contact op met uw netwerkop-erator of serviceprovider voor informatie over de beschikbaarheid.
 - 2. Als Infonummers, Dienstnummers of beiden niet worden ondersteund, verandert het nummer van dit menu-item.

- 10. Toebehoreninstellingen
- 11. Beveiligingsinstellingen
- 12. Fabrieksinstellingen terugzetten

5. Galerij

- 1. Afbeeldingn
- 2. Videoclips
- 3. Grafisch
- 4. Tonen
- 5. Opnamen



6. Media

- 1. Camera
- 2. Radio
- 3. Opname-eenheid



7. Organisier

- 1. Alarmklok
- 2. Agenda
- 3. Taken
- 4. Notities
- 5. Gegevens bijw.
- 6. Portefeuille



8. Toepassingen

1. Spelletjes
2. Verzameling
3. Extra's
 1. Rekenmachine
 2. Timerfunctie
 3. Stopwatch



9. Diensten

1. Home
2. Bookmarks
3. Dienstinbox
4. Instellingen
5. Ga naar adres
6. Cache wissen

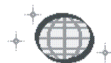

10. SIM-diensten¹



1. Alleen weergegeven als dit door de SIM-kaart wordt ondersteund. De naam en inhoud zijn afhankelijk van de SIM-kaart.

6. Menufuncties

■ Berichten (menu 1)

U kunt tekstberichten, multimedieberichten en e-mailberichten lezen, intoetsen, verzenden en opslaan. Alle berichten worden ingedeeld in mappen.



Voordat u een tekstbericht, afbeeldingbericht of e-mailbericht kunt verzenden, moet u het nummer van het berichtencentrum opslaan (zie [Berichtinstellingen](#) op pagina 89).

Tekstberichten (SMS)

Via SMS (Short Message Service) kunt u berichten uit meerdere delen (samengesteld uit verschillende gewone tekstberichten) verzenden en ontvangen (netwerkdienst). Dit kan van invloed zijn op de prijs van de berichten.

U kunt ook berichten met tekst en afbeeldingen verzenden en ontvangen.

De functie voor tekstberichten maakt gebruik van het gedeelde geheugen (zie [Gedeeld geheugen](#) op pagina 20).



Opmerking: U kunt de functie voor afbeeldingsberichten alleen gebruiken als deze wordt ondersteund door uw netwerkexploitant. U kunt alleen afbeeldingsberichten ontvangen en weergeven op toestellen die deze functie ondersteunen.

Berichten intoetsen en verzenden

Het aantal beschikbare tekens en het nummer van het huidige gedeelte van een bericht uit meerdere delen wordt rechtsboven in het scherm weergegeven, bijvoorbeeld 120/2. Speciale tekens (Unicode), zoals á, nemen mogelijk meer ruimte in dan andere tekens.

1. Druk op **Menu** en selecteer achtereenvolgens *Berichten*, *Tekstberichten* en *Bericht opstellen*.



Tip: U kunt snel beginnen met het intoetsen van berichten door op  te drukken in de standby-modus.

2. Toets een bericht in. Zie [Tekst intoetsen](#) op pagina 47. Zie [Sjablonen](#) op pagina 64 als u een tekstsjabloon of afbeelding in het bericht wilt invoegen. Een afbeeldingbericht bestaat uit meerdere tekstberichten. Het verzenden van een afbeeldingbericht kan daarom meer kosten dan het verzenden van een tekstbericht.
3. U kunt het bericht verzenden door op **Verzend**. of  te drukken.
4. Toets het telefoonnummer van de ontvanger in of haal het op uit **Contacten**. Druk op **OK** om het bericht te verzenden.



Opmerking: Wanneer u berichten verzendt via de SMS-dienst wordt de melding *Bericht verzonden* weergegeven. Hiermee wordt aangegeven dat het bericht is verzonden naar het nummer van de berichtencentrale dat in de telefoon is geprogrammeerd. Het wil niet zeggen dat het bericht op de bestemming is aangekomen. Neem contact op met de netwerkexploitant voor meer informatie over SMS-diensten.

Opties voor het verzenden van berichten

Nadat u een bericht hebt ingetoetst, drukt u op **Opties** en selecteert u *Verzendopties*.

- Als u een bericht naar verschillende ontvangers wilt zenden, selecteert u *Meer kopieën*. Wanneer u het bericht aan alle gewenste ontvangers hebt verzonden, drukt u op **OK**.
- Als u het bericht wilt verzenden via een distributielijst, selecteert u *Distributielijst*.
Zie *Distributielijsten* op pagina 62 als u een distributielijst wilt definiëren.
- Als u een bericht wilt verzenden met behulp van een berichtprofiel, selecteert u *Verzendt profiel* en kiest u het gewenste berichtprofiel.
Zie *Berichtinstellingen* op pagina 89 als u een berichtprofiel wilt definiëren.

E-mailberichten opstellen en verzenden via SMS

Voordat u e-mailberichten kunt verzenden via SMS, moet u de instellingen voor het verzenden van e-mail opslaan. Zie *Berichtinstellingen* op pagina 89. Informeer bij de netwerkoperator of serviceprovider naar de beschikbaarheid en abonnementsmogelijkheden van de e-maildienst. Zie *Meerdere nummers of tekstaantekeningen per naam opslaan* op pagina 101 voor informatie over het opslaan van e-mailadressen in *Contacten*.

1. Druk op **Menu** en selecteer achtereenvolgens *Berichten, Tekstberichten* en *SMS e-mail opstell*.
2. Toets het e-mailadres van de ontvanger in of haal dit op uit *Contacten* en druk op **OK**.

3. Desgewenst kunt u een onderwerp voor het e-mailbericht intoetsen.
Druk op **OK**.
4. Toets het e-mailbericht in. Zie [Tekst intoetsen](#) op pagina 47. Het totaal aantal tekens dat u kunt intoetsen, wordt rechtsboven in het display weergegeven. Het e-mailadres en de onderwerpregel zijn in het aantal tekens inbegrepen.
Zie ook [Sjablonen](#) op pagina 64. U kunt geen afbeeldingen invoegen.
5. Druk op **Verzend**, of  om het bericht te verzenden. Als u geen instellingen voor het verzenden van e-mailberichten hebt opgeslagen, wordt gevraagd naar het nummer van de e-mailserver. Druk op **OK** om het e-mailbericht te verzenden.



Opmerking: Wanneer u e-mailberichten verzendt via de SMS-dienst wordt de melding *Bericht verzonden* weergegeven. Deze melding betekent dat het bericht is verzonden naar de e-mailserver. Het wil niet zeggen dat het e-mailbericht op de bestemming is aangekomen. Neem contact op met de netwerkexploitant voor meer informatie over e-maildiensten.

Een SMS-bericht of e-mailbericht lezen en beantwoorden via SMS

Wanneer u een bericht of e-mailbericht hebt ontvangen, worden het pictogram  en het aantal nieuwe berichten gevolgd door de melding *berichten ontvangen* weergegeven.

Het knipperende symbool  geeft aan dat het berichtengeheugen vol is. Voordat u nieuwe berichten kunt ontvangen, moet u eerst een aantal oude berichten verwijderen uit de map *Inbox*.

1. Druk op **Tonen** om het bericht te lezen of op **Uit** als u het bericht later wilt bekijken.

Het bericht later lezen:

Druk op **Menu** en selecteer achtereenvolgens *Berichten*, *Tekstberichten* en *Inbox*. Een ongelezen bericht wordt in de lijst met berichten aangeduid met .

2. Als u meerdere berichten hebt ontvangen, gaat u naar het gewenste bericht en drukt u op **Select**. om het te bekijken.
3. Druk op **Opties** voor de verschillende mogelijkheden. U kunt het bericht bijvoorbeeld verwijderen, doorsturen of wijzigen als tekstbericht of e-mailbericht, en u kunt de naam van het bericht wijzigen of het bericht verplaatsen naar een andere map.

Selecteer *Kop. naar agenda* om de tekst aan het begin van het bericht als herinnering naar de gewenste datum in de agenda te kopiëren.

Selecteer *Details bericht* om de naam en het telefoonnummer van de afzender, het gebruikte berichtencentrum en de datum en tijd van ontvangst weer te geven.

Selecteer *Gebruik gegevens*. om nummers, e-mailadressen en website-adressen uit het huidige bericht te gebruiken.

Selecteer tijdens het weergeven van een afbeeldingbericht de optie *Afb. opslaan* om de afbeelding op te slaan in de map *Sjablonen*.

4. Druk op **Beantw.** om het bericht te beantwoorden. Selecteer *Origineel bericht* om het originele bericht in het antwoord op te nemen, selecteer een standaardantwoord of selecteer *Leeg scherm*.

Als u een e-mail beantwoordt, moet u eerst het e-mailadres en onderwerp bevestigen of wijzigen. Toets vervolgens het antwoord in.

Druk op **Verzend.** of  en druk op **OK** om het bericht naar het weergegeven nummer te zenden.

De mappen Inbox en Verzonden items

Binnengekomen tekstberichten worden opgeslagen in de map *Inbox* en verzonden berichten in de map *Verzonden items* van het submenu *Tekstberichten*.

Tekstberichten die u later wilt verzenden, kunt u opslaan in de map *Archief*, *Mijn mappen* of *Sjablonen*.

Distributielijsten

Als u regelmatig berichten naar een vaste groep mensen moet verzenden, kunt u daarvoor een distributielijst definiëren. De distributielijsten kunt u opslaan in het geheugen van de telefoon. De berichten worden afzonderlijk naar elke geadresseerde in de lijst gezonden. Het verzenden van een bericht via een distributielijst kan daarom meer kosten dan het verzenden van afzonderlijke berichten naar één geadresseerde.

Distributielijsten maken gebruik van het gedeelde geheugen (zie [Gedeeld geheugen](#) op pagina 20).



Druk op **Menu** en selecteer achtereenvolgens *Berichten*, *Tekstberichten* en *Distributielijsten*. De namen van de beschikbare distributielijsten worden weergegeven.

- Als u geen lijsten hebt opgeslagen, drukt u op **Toevoeg**. om een lijst te maken. Toets de naam voor de lijst in en druk op **OK**. Als u een naam aan de lijst wilt toevoegen, drukt u op **Bekijken** en **Toevoeg**. en selecteert u een contactpersoon in de lijst met contacten in het geheugen van de telefoon of de SIM-kaart.
- U kunt ook een lijst openen en
 - op **Bekijken** drukken om de contactpersonen in de geselecteerde lijst te bekijken. Ga naar een contactpersoon, druk op **Opties** en geeft aan of u de contactpersoon wilt verwijderen of de details wilt weergeven.
 - op **Opties** drukken en *Lijst toevoegen* selecteren om een nieuwe lijst toe te voegen, *Hernoem lijst* selecteren om de naam van een lijst te wijzigen, *Lijst wissen* selecteren om de inhoud van de lijst te wissen of *Lijst verwijderen* selecteren om de lijst te verwijderen.

Als het bericht niet kan worden verzonden aan bepaalde geadresseerden in de distributielijst, selecteert u *Niet afgeleverd*. Druk op **Opn. vrz.** om het bericht nogmaals te verzenden of druk op **Opties** en selecteer

- *Lijst verwijderen* om de lijst *Niet afgeleverd* te verwijderen.
- *Bericht bekijken* om het bericht dat niet kon worden verzonden, te bekijken.

Sjablonen

De telefoon bevat tekstsjablonen (aangeduid met ) en afbeeldingsjablonen (aangeduid met )

U kunt de lijst met sjablonen openen door op **Menu** te drukken en achtereenvolgens *Berichten*, *Tekstberichten* en *Sjablonen* te selecteren. Als u een tekst- of afbeeldingsjabloon wilt toevoegen aan een bericht, selecteert u de sjabloon, drukt u op **Opties** en selecteert u *Bewerken* (of *Tekst bewerken* voor een afbeeldingsjabloon) om het bericht aan te passen.

Als u een sjabloon wilt toevoegen tijdens het intoetsen of beantwoorden van een bericht, drukt u op **Opties** en selecteert u

- *Sjabloon invgn* om een tekstsjabloon in te voegen in het bericht of e-mailbericht.
- *Afb. invoegen* en selecteert u een afbeelding om deze te bekijken. Druk op **Invoeg.** om de afbeelding in te voegen in het tekstbericht.

Het pictogram  in de kop van het bericht geeft aan dat een afbeelding is bijgesloten. Het aantal tekens dat u in een bericht kunt gebruiken, is afhankelijk van de grootte van de afbeelding.

Als u de tekst en de afbeelding samen wilt weergeven voordat u het bericht verzendt, drukt u op **Opties** en selecteert u *Bekijken*.

De mappen Archief en Mijn mappen

U kunt uw berichten indelen door berichten naar de map *Archief* te verplaatsen of door nieuwe mappen voor uw berichten toe te voegen.

Druk tijdens het lezen van een bericht op **Opties**. Selecteer *Verplaatsen*, ga naar de map waarin u het bericht wilt plaatsen en druk op **Select**.

Als u een map wilt toevoegen of verwijderen, drukt u op **Menu** en selecteert u achtereenvolgens *Berichten*, *Tekstberichten* en *Mijn mappen*.

- Als u een map wilt toevoegen, drukt u op **Opties** en selecteert u *Map toevoegen*. Als u geen mappen hebt opgeslagen, drukt u op **Toevoeg**.
- Als u een map wilt verwijderen of hernoemen, gaat u naar de gewenste map, drukt u op **Opties** en selecteert u *Map verwijderen* of *Map hernoemen*.

Berichtenteller

Druk op **Menu** en selecteer *Berichten*, *Tekstberichten* en *Berichtenteller* om te bekijken hoeveel berichten u hebt verzonden en ontvangen.

- Selecteer *Verzonden berichten* of *Ontvangen berichten* om de namen, nummers of e-mailadressen te bekijken van verzonden en ontvangen berichten.

Druk op **Opties** als u het nummer of e-mailadres wilt opslaan, als u wilt bellen of als u een bericht of e-mail wilt verzenden.

Druk op **Gegev**. om details weer te geven over de afzender of ontvanger van het bericht en de tijd waarop het bericht werd verzonden of ontvangen.

- Selecteer *Tellers wissen* om de tellers te wissen.

Multimediaberichten



Opmerking: U kunt deze functie alleen gebruiken als deze wordt ondersteund door uw netwerkexploitant. U kunt alleen multimediaberichten ontvangen en weergeven op toestellen die deze functie ondersteunen.

Multimediaberichten kunnen tekst, beeld en geluid of een videoclip bevatten. De telefoon ondersteunt multimediaberichten van maximaal 100 kB. Als een bericht groter dan 100 kB is, kunt u het bericht waarschijnlijk niet ontvangen. Afhankelijk van uw netwerk, ontvangt u een tekstbericht waarin een internetadres is opgenomen waar u het multimediabericht kunt bekijken.

Als het bericht een afbeelding bevat, wordt deze aangepast aan het display.

De functie voor multimediaberichten maakt gebruik van het gedeelde geheugen (zie [Gedeeld geheugen](#) op pagina 20).



Opmerking: De multimediaberichtendienst is standaard ingeschakeld (*Ontvangst multimedia toestaan* is ingesteld op *Ja* of *In eigen netwerk*) en de netwerkexploitant of serviceprovider kan elk bericht dat u ontvangt, in rekening brengen.

De volgende indelingen voor multimediaberichten worden ondersteund:

- Afbeelding: JPEG, GIF, WBMP, BMP, OTA-BMP en PNG.
- Geluid: Scalable Polyphonic MIDI (SP-MIDI), AMR-audio en monofone beltonen.
- Videoclips in 3GP-indeling (H.263 baseline en MPEG-4 simple profile).

De telefoon ondersteunt niet noodzakelijkerwijs alle variaties van de voorgaande bestandsindelingen. Als een bericht elementen bevat die niet worden ondersteund, worden deze elementen vervangen door de bestandsnaam en de tekst *Objectindeling niet ondersteund*.

U kunt geen multimedieberichten ontvangen tijdens het bellen, als een spelletje of andere Java-toepassing actief is, of tijdens een actieve verbindingssessie voor GSM-gegevens (zie [De dienstinstellingen handmatig intoetsen](#) op pagina 171). De aflevering van multimedieberichten kan om verschillende redenen mislukken. Het is daarom raadzaam voor essentiële communicatie niet uitsluitend op deze berichten te vertrouwen.

Multimedieberichten intoetsen en verzenden

Informeer bij uw netwerkoperator of serviceprovider naar de beschikbaarheid en abonnementsmogelijkheden van de multimedieberichtendienst. Zie [Instellingen voor multimedieberichten](#) op pagina 90 voor de instellingen voor multimedieberichten.

Sommige afbeeldingen, beltonen en andere content zijn beschermd door auteursrecht en mogen niet worden gekopieerd, gewijzigd, overgebracht of doorgestuurd.



1. Druk op **Menu** en selecteer achtereenvolgens *Berichten*, *Multimedieber.* en *Bericht opstellen*.
2. Toets een bericht in. Zie [Tekst intoetsen](#) op pagina 47.
 - Druk op **Opties**, selecteer *Invoegen* en selecteer de gewenste optie als u een bestand wilt invoegen in het bericht. Opties die lichter worden weergegeven kunt u niet selecteren. De lijst met beschikbare mappen in de *Galerij* wordt weergegeven. Open de betreffende map, ga naar het gewenste bestand, druk op **Opties** en selecteer *Invoegen*. Een bijgevoegd bestand wordt aangeduid met de bestandsnaam in het bericht.

- De telefoon ondersteunt het verzenden en ontvangen van multimedial berichten van meerdere pagina's (dia's). Druk op **Opties** en selecteer **Invoegen** en **Dia** om een dia aan het bericht toe te voegen. Elke dia kan tekst, één afbeelding en één geluidsclip bevatten.
Als een bericht meerdere dia's bevat, opent u de gewenste dia door op **Opties** te drukken en **Vorige dia**, **Volgende dia** of **Lijst met dia's** te selecteren.
Druk op **Opties** en selecteer **Timing dia's** om de interval tussen de dia's in te stellen.
Druk op **Opties** en selecteer **Tekst boven** of **Tekst onder** om de tekst in het bericht naar boven of naar onder te verplaatsen.
 - Als u een naam uit **Contacten** wilt invoegen, drukt u op **Opties** en selecteert u **Meer opties** en **Contact invoegen**. Ga naar de gewenste naam en druk op **Select**.
 - Als u een nummer wilt invoegen, drukt u op **Opties** en selecteert u **Meer opties** en **Nummer invoegen**. Toets het telefoonnummer in of haal dit op uit **Contacten** en druk op **OK**.
3. U kunt het bericht bekijken voordat u het verzendt door op **Opties** te drukken en **Bekijken** te selecteren.
 4. Druk op **Verzend** of , of druk op **Opties** en selecteer **Verz. naar e-mail** of **Meer kopieën** om het bericht te verzenden.
 5. Toets het telefoonnummer (of e-mailadres) van de ontvanger in of haal dit op uit **Contacten**. Druk op **OK**. Het bericht wordt verplaatst naar de map **Outbox** om te worden verzonden.

Het verzenden van een multimedibericht duurt langer dan het verzenden van een tekstbericht. Tijdens het verzenden van het multimedibericht wordt de voortgangsindicator  in het display weergegeven. U kunt de overige functies van de telefoon gewoon gebruiken. Als het verzenden van het bericht wordt onderbroken, probeert de telefoon de verzending enkele malen te hervatten. Als dit niet lukt, blijft het bericht in de map *Outbox* en kunt u het later opnieuw proberen.

De berichten die u hebt verzonden, worden opgeslagen in de map *Verzonden items* als de optie *Verz. berichten opslaan* is ingesteld op *Ja*. Zie [Instellingen voor multimediberichten](#) op pagina 90. Het wil niet zeggen dat het bericht op de bestemming is aangekomen.

Multimediberichten lezen en beantwoorden

Terwijl u een multimedibericht ontvangt, wordt de voortgangsindicator  weergegeven. Wanneer het bericht is ontvangen, worden het pictogram  en de tekst *Multimedibericht ontvangen* weergegeven.

Als het pictogram  knippert, wil dit zeggen dat het geheugen voor multimediberichten vol is (zie [Multimediberichtengeheugen vol](#) op pagina 72),

1. Druk op **Tonen** om het bericht te lezen of op **Uit** als u het bericht later wilt bekijken.

Het bericht later lezen: Druk op **Menu** en selecteer achtereenvolgens *Berichten, Multimediber.* en *Inbox*. Een ongelezen bericht wordt in de lijst met berichten aangeduid met . Ga naar het bericht dat u wilt lezen.

2. Druk op **Select**. om het bericht te bekijken. De functie van de middelste selectietoets verandert al naar gelang de bijlage bij het bericht.
- Druk op **Beantw.** om het bericht te beantwoorden.
 - Als het ontvangen bericht een presentatie bevat, kunt u op **Spelen** drukken om het hele bericht te bekijken.

Druk op **Spelen** om naar een geluidsclip te luisteren of een videoclip te bekijken die als bijlage bij het bericht is verzonden, druk op **Zoom** om in te zoomen op een afbeelding of druk op **Bekijken** om een visitekaartje of agendanotitie weer te geven.

Druk op **Opties** voor de volgende mogelijkheden:

- *Presentatie afsp.* om de presentatie bij het bericht weer te geven.
- *Tekst bekijken* om alleen de tekst in het bericht te bekijken.
- *Afb. openen, Gel.frag. openen* of *Videoclip openen* om het overeenkomstige bestand te openen. Druk op **Opties** als u het bestand bijvoorbeeld wilt opslaan in de *Galerij*.
- *Ag.not. openen* of *V.krtje openen* om een agendanotitie of een visitekaartje weer te geven.
- *Afbeelding opsl., Geluidsclip opslaan* of *Videoclip opslaan* om het overeenkomstige bestand op te slaan in de *Galerij*.
- *Gegevens* om de gegevens van het bijgevoegde bestand te bekijken.
- *Bericht verwijderen.* om een opgeslagen bericht te verwijderen.

- *Allen antwoorden* om het bericht te beantwoorden. Druk op **Verzend.** om het antwoord te verzenden.
- *Gebruik gegeven*. om nummers, e-mailadressen en website-adressen uit het huidige bericht te gebruiken.
- *Doorst. naar nr, Drst. naar e-mail* of *Meer doorsturen* om het bericht door te sturen.
- *Bewerken* om een bericht te wijzigen. U kunt alleen berichten wijzigen die u zelf hebt geschreven. Zie [Multimediaberichten intoetsen en verzenden](#) op pagina 67.
- *Details bericht* om het onderwerp, de grootte en de klasse van het bericht weer te geven.
- Bekijk ook de opties in de *Galerij* (zie [Galerij \(menu 5\)](#) op pagina 135).
Bekijk ook de opties in de *Galerij* (zie [Galerij \(menu 5\)](#) op pagina 135).

De mappen Inbox, Outbox, Opgeslagen items en Verzonden items

Ontvangen multimediaberichten worden opgeslagen in de map *Inbox* van het submenu *Multimediaber.*

Multimediaberichten die nog niet verzonden zijn, worden verplaatst naar de map *Outbox* van het submenu *Multimediaber.*

Multimediaberichten die u later wilt verzenden, kunt u opslaan in de map *Opgeslagen items* van het submenu *Multimediaber.*

Verzonden multimediaberichten worden opgeslagen in de map *Verzonden items* van het submenu *Multimediaber.* als de instelling *Verz. berichten opslaan* is ingesteld op *Ja*. Zie [Instellingen voor multimediaberichten](#) op pagina 90.

Multimediaberichtengeheugen vol

Als een nieuw multimediabericht is binnengekomen terwijl het berichtengeheugen vol is, knippert het pictogram  en wordt *Multimediageh. vol, wachtend bericht bekijk.* weergegeven. Als u het bericht wilt bekijken, drukt u op **Tonen**. Als u het bericht wilt opslaan, drukt u op **Opslaan** en verwijdert u eerst oude berichten door de map te openen en een oud bericht te selecteren.

Als u het wachtende bericht wilt negeren, drukt u op **Uit** en **Ja**. Als u op **Nee** drukt, kunt u het bericht bekijken.

Berichten verwijderen

1. Als u tekstberichten wilt verwijderen, drukt u op **Menu** en selecteert u achtereenvolgens *Berichten, Tekstberichten* en *Berichten verwijd.*
Als u alle berichten uit alle mappen wilt verwijderen, selecteert u *Alle berichten* en drukt u op **Ja** als *Alle berichten verwijderen uit alle mappen?* wordt weergegeven. Als de mappen ongelezen berichten bevatten, wordt gevraagd of u deze berichten ook wilt verwijderen.
Als u multimediaberichten wilt verwijderen, drukt u op **Menu** en selecteert u achtereenvolgens *Berichten, Multimediaber.* en *Berichten verwijd.*
2. Als u alle berichten uit een map wilt verwijderen, gaat u naar de gewenste map en drukt u op **Ja**. Als de map ongelezen berichten bevat, wordt gevraagd of u deze berichten ook wilt verwijderen.

E-mailberichten

Met de e-mailtoepassing kunt u vanaf de telefoon toegang verkrijgen tot uw e-mailaccount wanneer u onderweg bent. Het compatibele e-mailsysteem dat u op kantoor of thuis gebruikt, wordt mogelijk ondersteund door de e-mailfunctie van de telefoon. U kunt met de telefoon e-mailberichten opstellen, verzenden en lezen. U kunt ook e-mails op een compatibele pc opslaan en verwijderen. De telefoon ondersteunt POP3- en IMAP4-e-mailservers.

De functie voor e-mailberichten maakt gebruik van het gedeelde geheugen (zie [Gedeeld geheugen](#) op pagina 20).

Voordat u e-mailberichten kunt verzenden en ontvangen:

- Een nieuwe e-mailaccount openen of uw huidige account gebruiken. Neem contact op met uw e-mailprovider voor informatie over de beschikbaarheid van uw e-mailaccount.
- Neem contact op met uw netwerkoperator of e-mailprovider voor informatie over de benodigde instellingen voor e-mail. Zie [Dienst voor OTA-instellingen](#) op pagina 40 voor meer informatie over het ontvangen van e-mailinstellingen als OTA-bericht.
- Druk op **Menu** en selecteer achtereenvolgens [Berichtinstellingen](#) en [E-mailberichten](#) om de e-mailinstellingen te configureren. Zie [Instellingen voor e-mail](#) op pagina 93.

E-mailberichten intoetsen en verzenden

Toets eerst het e-mailbericht in voordat u verbinding maakt met de e-maildienst, of maak eerst verbinding met de dienst, toets vervolgens het bericht in en verzend de e-mail.

1. Druk op **Menu** en selecteer achtereenvolgens *Berichten*, *E-mail* en *E-mail schrijven*. Het bericht wordt weergegeven.
2. Toets het e-mailadres van de ontvanger in en druk op **OK** of druk op **Bewerk**, toets het e-mailadres in en druk op **OK**.

Druk op **Opties** en selecteer *Zoeken* om het e-mailadres op te zoeken in *Contacten*.

3. U kunt desgewenst een onderwerp voor het bericht intoetsen. Druk vervolgens op **OK**.

Als u op **Opties** drukt, hebt u de volgende mogelijkheden: u kunt de berichteneditor selecteren, een nieuwe ontvanger toevoegen of een ontvanger van een cc of bcc toevoegen.

4. Toets het e-mailbericht in (zie [Tekst intoetsen](#) op pagina 47). Het totaal aantal tekens dat u kunt intoetsen, wordt rechtsboven in het display weergegeven.
5. Druk op **Verzend**. om het e-mailbericht te verzenden. Selecteer
 - *Nu verzenden* om het e-mailbericht meteen te verzenden. Als u nog geen verbinding hebt met de e-mailaccount, wordt eerst de verbinding tot stand gebracht voordat het e-mailbericht wordt verzonden.

- *Later verzenden* als u het e-mailbericht later wilt verzenden. Het bericht wordt opgeslagen in de map *Outbox*. Als u het e-mailbericht later wilt afmaken of wilt wijzigen, kunt u het bericht opslaan in de map *Concepten* door *Conceptber. opsl.* te selecteren.

Het e-mailbericht later verzenden: druk op **Menu** en selecteer achtereenvolgens *Berichten*, *E-mail*, *Overige opties* en *Nu verzenden* of *Ophalen en verz.*



Opmerking: Wanneer u e-mailberichten verzendt, wordt de melding *Bericht verzonden* weergegeven. Deze melding betekent dat het bericht is verzonden naar de e-mailserver. Het wil niet zeggen dat het e-mailbericht op de bestemming is aangekomen. Neem contact op met de netwerkexploitant voor meer informatie over e-maildiensten.

E-mailberichten downloaden van uw e-mailaccount

1. Druk op **Menu** en selecteer achtereenvolgens *Berichten*, *E-mail* en *Ophalen* om de e-mailberichten te downloaden die naar uw e-mailaccount zijn gezonden. Of:

druk op **Menu** en selecteer *Berichten*, *E-mail*, *Overige opties* en *Ophalen en verz.* om nieuwe e-mailberichten te downloaden en om e-mailberichten te verzenden die zijn opgeslagen in de map *Outbox*.

Als het berichtengeheugen vol is, moet u een aantal oudere berichten wissen voordat u nieuwe berichten kunt downloaden.

2. De telefoon maakt verbinding met de e-maildienst. Er wordt een voortgangsbalk weergegeven terwijl de e-mailberichten naar de telefoon worden gedownload.
3. Druk op **Select.** om het nieuwe bericht te openen in de *Inbox* of druk op **Terug**, als u het bericht later wilt bekijken.
Als u meerdere berichten hebt ontvangen, selecteert u het bericht dat u wilt lezen. Een ongelezen tekstbericht wordt aangeduid met .

Een e-mailbericht lezen en beantwoorden

1. Druk op **Menu** en selecteer achtereenvolgens *Berichten*, *E-mail* en *Inbox*.
2. Druk tijdens het lezen van het bericht op **Opties**.
U kunt dan bijvoorbeeld de details van het geselecteerde bericht weergeven, het bericht markeren als ongelezen, het bericht verwijderen, beantwoorden, allen beantwoorden, het bericht doorsturen of verplaatsen naar een andere map.
3. Druk op **Beantw.** om een e-mailbericht te beantwoorden. Selecteer *Oorspr. tekst* om de oorspronkelijke tekst in het antwoord op te nemen of selecteer *Leeg scherm*.
Als u een e-mail beantwoordt, moet u eerst het e-mailadres en onderwerp bevestigen of wijzigen.
4. U kunt het bericht verzenden door op **Verzend.** te drukken en *Nu verzenden* te selecteren.

Inbox en andere mappen (Concepten, Archief, Outbox en Verzonden items)

In het menu *E-mail* bevinden zich de volgende mappen:

- *Inbox* om e-mailberichten op te slaan die u van uw e-mailaccount hebt gedownload.
- *Overige mappen* bevat de mappen: *Concepten* voor het opslaan van onvoltooide e-mails, *Archief* voor het rangschikken en opslaan van e-mails, *Outbox* voor het opslaan van e-mailberichten die nog niet zijn verzonden als u *Later verzenden* hebt geselecteerd (zie [E-mailberichten intoetsen en verzenden](#) op pagina 74) en *Verzonden items* voor het opslaan van verzonden e-mails.

E-mailberichten verwijderen

Als u e-mailberichten wilt verwijderen, drukt u op **Menu** en selecteert u achtereenvolgens *Berichten*, *E-mail*, *Overige opties* en *Ber. verwijderen*.

Als u alle berichten uit een map wilt verwijderen, gaat u naar de gewenste map en drukt u op **Ja**. Als u alle berichten uit alle mappen wilt verwijderen, selecteert u *Alle berichten* en drukt u op **Ja**.

Als u een e-mail verwijdert van de telefoon, wordt deze niet verwijderd van de e-mailserver.

Chatten



Opmerking: U kunt deze functie alleen gebruiken als deze wordt ondersteund door uw netwerkexploitant. U kunt alleen chatberichten ontvangen en weergeven op toestellen die deze functie ondersteunen.

Chatten is een methode voor het verzenden van korte, eenvoudige tekstberichten die via TCP/IP-protocollen worden afgeleverd aan on line gebruikers (netwerkdienst). In uw lijst met contacten wordt aangegeven wanneer contacten on line zijn en beschikbaar om deel te nemen aan een chatsessie. Wanneer u het bericht hebt ingetoetst en verzonden, blijft het in het display. Het antwoord wordt onder het oorspronkelijke bericht weergegeven.

Voordat u kunt chatten, moet u zich op deze dienst abonneren. Informeer bij de netwerkoperator of serviceprovider naar de beschikbaarheid, tarieven en abonnementsmogelijkheden voor de dienst. Bij de netwerkoperator of serviceprovider kunt u ook een unieke ID, een wachtwoord en de instellingen voor de chatdienst ophalen.

Zie [Instellingen voor chatten en aanwezigheid](#) op pagina 131 voor de configuratie van de vereiste instellingen voor de chatdienst.

Wanneer u met de chatdienst verbonden bent, kunt u de overige functies van de telefoon gewoon gebruiken terwijl de chatsessie op de achtergrond actief blijft. Afhankelijk van het netwerk, kan een chatsessie veel batterijvermogen verbruiken en mogelijk moet u de telefoon op de lader aansluiten.

De chatfunctie maakt gebruik van het gedeelde geheugen (zie [Gedeeld geheugen](#) op pagina 20).

Basisstappen voor chatten

- Zie [Het chatmenu openen](#) op pagina 80 als u het chatmenu wilt openen (off line).
- Zie [Verbinding maken met de chatdienst en de verbinding verbreken](#) op pagina 80 als u verbinding wilt maken met de chatdienst (on line).

- Zie *Chatcontacten* in *Een chatsessie starten* op pagina 81 als u een chatsessie wilt beginnen met een van uw contacten.
Zie *Contacten voor chatsessies* op pagina 85 als u een lijst met chatcontacten wilt definiëren.
- Zie *Groepen* in *Een chatsessie starten* op pagina 81 als u wilt deelnemen aan een openbare chatsessie.
Zie *Een chatuitnodiging accepteren of weigeren* op pagina 82 om via een uitnodigingsbericht deel te nemen aan een chatgroep.
Zie *Groepen* op pagina 86 als u zelf chatgroepen wilt samenstellen of als u een openbare groep wilt toevoegen of verwijderen.
- Zie *Uw eigen instellingen wijzigen* op pagina 85 als u uw eigen gegevens wilt wijzigen.
- Zie *Zoeken* in *Een chatsessie starten* op pagina 81 als u wilt zoeken naar gebruikers en groepen.
- Zie *Een ontvangen chatbericht lezen* op pagina 83 als u een bericht in een nieuwe chatsessie wilt lezen.
- Zie *Deelnemen aan een chatsessie* op pagina 84 als u tijdens een actieve chatsessie berichten wilt opstellen en verzenden.
- Als u opgeslagen chatgesprekken wilt weergeven, hernoemen of verwijderen, opent u het menu *Chatten* en selecteert u *Opgeslagen conv.*

- Zie [Berichten blokkeren en vrijgeven](#) op pagina 86 als u contacten wilt blokkeren of vrijgeven.
- Zie [Verbinding maken met de chatdienst en de verbinding verbreken](#) op pagina 80 als u de verbinding met de chatdienst wilt verbreken.

Het chatmenu openen

Als u het menu *Chatten* wilt openen terwijl u off line bent, drukt u op **Menu** en selecteert u *Berichten* en *Chatten*. U kunt de volgende opties selecteren:

- *Aanmelden* om verbinding te maken met de chatdienst.
Zie [Verbinding maken met de chatdienst en de verbinding verbreken](#) op pagina 80 als u de telefoon wilt instellen om automatisch verbinding te maken met de chatdienst zodra u het menu *Chatten* opent.
- *Opgeslagen conv.* om de chatgesprekken die u tijdens een chatsessie hebt opgeslagen, weer te geven, te verwijderen of de naam ervan te wijzigen. U kunt *Opgeslagen conv.* ook selecteren wanneer u verbinding hebt met de chatdienst.
- *Verbindingsinstell.* om de instellingen te wijzigen die nodig zijn voor chatberichten en aanwezigheidsweergave. Zie [Instellingen voor chatten en aanwezigheid](#) op pagina 131. U kunt *Verbindingsinstell.* ook selecteren wanneer u verbinding hebt met de chatdienst.

Verbinding maken met de chatdienst en de verbinding verbreken

Als u verbinding wilt maken met de chatdienst, opent u het menu *Chatten* en selecteert u *Aanmelden*. De lijst met beschikbare chatdiensten wordt weergegeven. Selecteer een dienst. Zodra de verbinding tot stand is gebracht, wordt *Aanmelding voltooid* weergegeven.



Tip: Als u de telefoon wilt instellen om automatisch verbinding te maken met de chatdienst zodra u het menu *Chatten* opent, maakt u verbinding met de chatdienst en selecteert u achtereenvolgens *Mijn instellingen*, *Automatisch aanmelden* en *Bij start chatprog.*

Selecteer *Afmelden* als u de verbinding met de chatdienst wilt verbreken.

Een chatsessie starten

Open het menu *Chatten* en maak verbinding met een chatdienst. U kunt de volgende opties selecteren:

- *Gesprekken* om een lijst weer te geven met nieuwe en gelezen chatberichten, of chatuitnodigingen die tijdens de actieve chatsessie werden ontvangen. Ga naar een bericht of uitnodiging en druk op *Openen* om het te lezen.
 staat voor nieuwe chatberichten en  voor gelezen chatberichten.
 staat voor nieuwe groepsberichten en  voor gelezen groepsberichten.
 staat voor uitnodigingen.
- De indicatoren en teksten op het display kunnen per chatdienst verschillen.
- *Chatcontacten* bevat de contacten die u hebt toegevoegd vanuit de lijst met contacten van de telefoon. Ga naar het contact waarmee u een chatsessie wilt starten en druk op *Chatten*.
Als u een nieuw bericht van een contact hebt ontvangen, wordt dit aangeduid met .
-  geeft de on line contacten aan en  de off line contacten.
-  geeft een geblokkeerd contact aan (zie [Berichten blokkeren en vrijgeven](#) op pagina 86).

Zie [Contacten voor chatsessies](#) op pagina 85 voor meer informatie over het toevoegen van contacten aan de lijst.

- [Groepen](#) en [Openbare groepen](#). Hiermee wordt de lijst met bookmarks naar openbare groepen weergegeven die door de netwerkoperator of serviceprovider worden geleverd. Als u een chatsessie wilt starten, gaat u naar een groep en drukt u op [Deelnm](#). Voer de schermnaam in die u tijdens het chatten als alias wilt gebruiken. Als u zich bij de groep hebt aangemeld, worden de tekst [Aangemeld bij groep:](#) en de groepsnaam weergegeven en kunt u de groepschatsessie starten. Zie [Groepen](#) op pagina 86 als u een privé-groep wilt definiëren.
- [Zoeken](#) en selecteer [Gebruikers](#) of [Groepen](#) om te zoeken naar andere chatgebruikers of openbare groepen in het netwerk.
 - Als u [Gebruikers](#) selecteert, kunt u naar een gebruiker zoeken op telefoonnummer, schermnaam, e-mailadres of naam.
 - Als u [Groepen](#) selecteert, kunt u zoeken naar een groep op de naam van een lid van een groep, op groepsnaam, op onderwerp of op ID.Als u de chatsessie wilt starten nadat u de gewenste gebruiker of groep hebt gevonden, drukt u op [Opties](#) en selecteert u [Chatten](#) of [Aanmeld bij groep](#).
- Zie [De abonneenamen weergeven](#) op pagina 110 als u de chatsessie wilt starten vanuit Contacten.

Een chatuitnodiging accepteren of weigeren

Wanneer u verbinding hebt gemaakt met de chatdienst en de standby-modus is geactiveerd, wordt [Nieuwe uitnodiging ontvangen](#) weergegeven als u een nieuwe chatuitnodiging ontvangt. Druk op [Lezen](#) om het bericht te lezen.

Als u meerdere uitnodigingen hebt ontvangen, wordt het aantal berichten gevolgd door *nieuwe uitnodigingen ontvangen* weergegeven. Druk op **Lezen**, ga naar een uitnodiging en druk op **Openen**.

- Druk op **Accept**, om deel te nemen aan het privé-groepsgesprek. Voer de schermnaam in die u tijdens het chatten als alias wilt gebruiken. Wanneer u bij de chatsessie bent aangemeld, worden de tekst *Aangemeld bij groep*: en de groepsnaam weergegeven.
- Druk op **Opties** en selecteer
 - *Weigeren*, waarna u de reden voor de weigering kunt intoetsen.
 - *Verwijderen* om de uitnodiging te verwijderen.

Een ontvangen chatbericht lezen

Als u verbinding hebt met de chatdienst en vanuit de standby-modus een nieuw chatbericht ontvangt dat niet behoort tot de actieve chatsessie, wordt *Nieuw chatbericht* weergegeven. Druk op **Lezen** om het bericht te lezen.

- Als u meerdere berichten hebt ontvangen, wordt het aantal berichten gevolgd door de tekst *nieuwe chatberichten* weergegeven. Druk op **Lezen**, ga naar het bericht en druk op **Openen**.

Nieuwe berichten die u tijdens een actieve chatsessie ontvangt, worden vastgelegd in de *Gesprekken* van het menu *Chatten*. Als u een chatbericht hebt ontvangen van iemand wiens contactgegevens zich niet in uw chatlijst in *Chatcontacten* bevinden, wordt de ID van de ontvanger weergegeven. Als de contactgegevens zich wel in het telefoongeheugen voor contacten bevinden en de telefoon herkent deze gegevens, wordt de naam van de persoon weergegeven. Als u nieuwe contactgegevens wilt opslaan die zich nog niet in het telefoongeheugen voor contacten bevinden, drukt u op **Opties** en selecteert u

- **Contact opslaan.** Voer de naam van de persoon in. Het contact wordt opgeslagen in het geheugen van de telefoon.
- **Toev. aan contact.** Selecteer in het telefoongeheugen voor contacten het contact waaraan u de nieuwe gegevens wilt toevoegen en druk op **Toevoeg.**

Deelnemen aan een chatsessie

Druk op **Schrijven** als u wilt deelnemen aan een actieve chatsessie of als u een sessie wilt starten en toets de gewenste tekst in.





Tip: Als tijdens een chatsessie een nieuw bericht binnenkomt van iemand die niet bij de huidige chatsessie betrokken is, wordt het pictogram  boven in het display weergegeven.

Toets uw bericht in en druk op **Verzend.** of  om het bericht te verzenden. Druk op **Opties** voor de volgende mogelijkheden:

- **Conv. bekijken** om de lopende chatsessie te bekijken. Als u de chatsessie wilt opslaan, drukt u op **Opslaan** en voert u een naam voor de sessie in.
- **Contact opslaan** (zie [Een ontvangen chatbericht lezen](#) op pagina 83).
- **Toev. aan contact** (zie [Een ontvangen chatbericht lezen](#) op pagina 83).
- **Deelnemers groep** om de leden van de geselecteerde privé-groep weer te geven.
- **Contact blokkeren** om berichten te blokkeren van een contactpersoon waarmee u aan het chatten bent.
- **Besl. conversatie** om de lopende chatsessie te sluiten.
- **Woordenboek** (zie [Tekst intoetsen](#) op pagina 47).

Uw eigen instellingen wijzigen

Open het menu *Chatten* en maak verbinding met de chatdienst. Selecteer *Mijn instellingen* om uw eigen beschikbaarheidsgegevens of schermnaam weer te geven en te wijzigen. Selecteer *Beschikbaarheid* en *Beschikb. v. allen* of *Beschikb. v. contn* (of *Offline aangeven*) om in te stellen dat alle andere chatgebruikers of alleen de contacten in de lijst kunnen zien dat u on line bent wanneer u verbinding hebt gemaakt met de chatdienst. Wanneer u bent verbonden met de chatdienst, geeft  aan dat u on line bent en  dat u off line bent.

Contacten voor chatsessies

U kunt contacten uit het geheugen van de telefoon toevoegen aan de lijst met chatcontacten.

Maak verbinding met de chatdienst, selecteer *Chatcontacten* en

- druk op *Opties* en selecteer *Contact toev.* om een contact toe te voegen of druk op *Toevoeg.* als u nog geen contacten hebt toegevoegd. Selecteer de naam van het contact dat u aan de lijst met chatcontacten wilt toevoegen. Wanneer het contact is toegevoegd, worden de tekst *Toeg. aan chatcontact.:* en de naam van het contact weergegeven.

Ga naar het contact en druk op *Chatten* om een chatsessie te starten.

Druk op *Opties* en selecteer

- *Contactgegevens* om de gegevens van het geselecteerde contact te bekijken. Zie [Gegevens van een contact wijzigen of verwijderen](#) op pagina 105 als u de contactgegevens wilt wijzigen.
- *Contact blokkeren* (of *Contact deblokk.*) om de berichten van het geselecteerde contact te blokkeren (of deblokkeren).

- *Contact toe*. om een nieuw contact vanuit het geheugen van de telefoon toe te voegen.
- *Contact verwijd*. om een contact uit de lijst met chatcontacten te verwijderen.

Berichten blokkeren en vrijgeven

Maak verbinding met de chatdienst en selecteer *Gesprekken* of *Chatcontacten* om deel te nemen aan een chatsessie of een nieuwe sessie te starten. Selecteer in de lijst met contacten het contact wiens inkomende berichten u wilt blokkeren. Druk op **Opties**, selecteer *Contact blokkeren* en druk op **OK** om te bevestigen.

Als u de berichten wilt vrijgeven, maakt u verbinding met de chatdienst en selecteert u *Blokkeerlijst*. Ga naar het contact wiens berichten u wilt vrijgeven en druk op **Deblokk**.

U kunt ook de berichten uit de lijst met contacten blokkeren. Zie [Contacten voor chatsessies](#) op pagina 85.

Groepen

U kunt privé-groepen voor een chatsessie samenstellen of de openbare groepen gebruiken die door de serviceprovider worden ingebracht. De privé-groepen bestaan alleen tijdens een bepaalde chatsessie. U kunt aan een privé-groep alleen de on line contacten uit uw lijst met contacten (en dus het geheugen van de telefoon) toevoegen (zie [Namen telefoonnummers opslaan \(Contact toevoegen\)](#) op pagina 101).

Openbare groepen

U kunt bookmarks aanbrengen voor de openbare groepen die uw serviceprovider inbrengt. Maak verbinding met de chatdienst en selecteer achtereenvolgens *Groepen* en *Openbare groepen*. Druk op *Deelnm.*; voer uw schermnaam in als u geen lid bent van de groep. Druk op *Opties* en selecteer



- *Groep verwijderen* om een groep uit de lijst te verwijderen.
- *Groepen zoeken* om naar een groep te zoeken op groepslid, groepsnaam, onderwerp of ID.

Een privé-groep maken

Maak verbinding met de chatdienst en selecteer achtereenvolgens *Groepen* en *Groep maken*. Voer de naam van de groep in en vervolgens de schermnaam die u als alias in deze groep wilt gebruiken. U kunt in verschillende groepen verschillende schermnamen gebruiken. Druk op *Toevoeg.* om de lijst met contacten weer te geven. Selecteer een naam in de lijst om deze toe te voegen aan de lijst met privé-groepen. Als u meer namen aan de lijst wilt toevoegen, drukt u op *Toevoeg.* en selecteert u een nieuwe naam.

Als u een naam uit de lijst met privé-groepen wilt verwijderen, gaat u naar de naam, drukt u op *Opties* en selecteert u *Deelnr. verwijd.*

Aan de nieuwe leden die u aan de groep hebt toegevoegd, moet u een uitnodiging sturen. Druk op *Opties* en selecteer *Uitnodig. verzend.* Als *Uitnodiging:* wordt weergegeven, toetst u de tekst voor de uitnodiging in.

U kunt alleen on line contacten selecteren. Deze worden aangeduid met  in de lijst met contacten van de telefoon. Off line contacten worden aangeduid met  en geblokkeerde contacten met .

Spraakberichten

Voicemail is een netwerkdienst, waarop u zich mogelijk eerst moet abonneren. Neem contact op met de netwerkoperator voor meer informatie en voor het voicemailnummer.

Druk op **Menu** en selecteer achtereenvolgens *Berichten* en *Spraakberichten*. Selecteer

- *Luisteren naar voicemail* als u uw voicemail wilt bellen op het telefoonnummer dat u hebt opgeslagen in het menu *Nummer voicemailbox*.
Als u over twee telefoonlijnen beschikt (netwerkdienst), kan elke telefoonlijn een eigen voicemailnummer hebben. Zie [Oproepinstellingen](#) op pagina 127.
- *Nummer voicemailbox* om het voicemailnummer in te toetsen, te zoeken of te wijzigen en druk op **OK** om het op te slaan.

Als dit door het netwerk wordt ondersteund, geeft het pictogram  aan dat nieuwe voicemailberichten zijn ontvangen. Druk op **Luister** om het voicemailnummer te bellen.



Tip: Als u  ingedrukt houdt, wordt het nummer van uw voicemailbox gebeld.

Informatieberichten

Met de netwerkdienst *Informatieber* kunt u berichten over verschillende onderwerpen ontvangen van de serviceprovider. Deze onderwerpen kunnen bijvoorbeeld betrekking hebben op het weer of verkeersinformatie. Vraag uw serviceprovider welke items beschikbaar zijn en wat de nummers daarvan zijn.

Berichtinstellingen

De berichtinstellingen hebben invloed op de wijze waarop de berichten worden verzonden, ontvangen en weergegeven.

Instellingen voor tekst- en e-mailberichten

1. Druk op **Menu** en selecteer achtereenvolgens *Berichten*, *Berichtinstellingen*, *Tekstberichten* en *Verzendt profiel*.
2. Als meer dan één berichtprofielset door de SIM-kaart wordt ondersteund, selecteert u de set die u wilt wijzigen.
 - Selecteer *Nr. berichtencentrale* om het telefoonnummer van de berichtencentrale voor het verzenden van tekstberichten op te slaan. Dit nummer krijgt u van de serviceprovider.
 - Selecteer *Berichten verzenden als* om het berichttype *Tekst*, *E-mail*, *Semafoonoproep* of *Fax* te selecteren.
 - Selecteer *Geldigheid van berichten* om op te geven hoe lang het netwerk moet proberen om uw bericht af te leveren.
 - Selecteer voor het berichttype *Tekst* de optie *Standaard nr. ontvanger* om een standaardnummer op te slaan waarnaar berichten voor dit berichtprofiel moeten worden verzonden.
Selecteer voor het berichttype *E-mail* de optie *E-mailserver* om het nummer van de e-mailserver op te slaan.
 - Selecteer *Afleveringsrapporten* om het netwerk te vragen om afleveringsrapporten van uw tekstberichten te verzenden (netwerkdienst).

- Selecteer *GPRS gebruiken* en selecteer *Ja* om GPRS in te stellen als de gewenste SMS-drager. Stel bovendien de *GPRS-verbinding* in op *Altijd online* (zie (E)GPRS-verbinding op pagina 125).
- Selecteer *Antwoord via zelfde centrale* om de ontvanger van uw bericht toe te staan een antwoord te verzenden via uw berichtcentrale (netwerkdienst).
- Selecteer *Naam van dit profiel wijzigen* om de naam van het geselecteerde berichtprofiel te wijzigen. Het menu met berichtprofielen wordt uitsluitend weergegeven als uw SIM-kaart meerdere sets ondersteunt.

Instellingen overschrijven

Wanneer het berichtengeheugen vol is, kan de telefoon geen nieuwe berichten ontvangen of verzenden. U kunt wel instellen dat oude tekstberichten in de mappen *Inbox* en *Verzonden items* automatisch door nieuwe berichten moeten worden overschreven.

Druk op **Menu** en selecteer achtereenvolgens *Berichten*, *Berichtinstellingen*, *Tekstberichten* en *Overschrijven in Verz. items*. of *Overschrijven in Inbox*. Selecteer *Toegestaan* om in te stellen dat de oude tekstberichten in de map *Verzonden items* of de map *Inbox* moeten worden vervangen.

Instellingen voor multimedieberichten

U kunt de verbindinginstellingen voor multimedia ontvangen als OTA-bericht van de netwerkoperator of serviceprovider. Zie [Dienst voor OTA-instellingen](#) op pagina 40 voor meer informatie over het ontvangen van instellingen als OTA-bericht (over-the-air).

De instellingen handmatig intoetsen

Druk op **Menu** en selecteer achtereenvolgens *Berichten*, *Berichtinstellingen* en *Multimediaber*. Selecteer

- *Verz. berichten opslaan*. Selecteer *Ja* om op te geven dat verzonden multimediaberichten moeten worden opgeslagen in de map *Verzonden items*. Als u *Nee* selecteert, worden de verzonden berichten niet opgeslagen.
- *Afleveringsrapporten* om het netwerk te vragen om afleveringsrapporten van uw berichten te verzenden (netwerkdienst).
- *Standaard timing dia's* om een standaardwaarde in te stellen voor de timing van dia's.
- *Ontvangst multimedia toestaan*. Selecteer *Nee*, *Ja* of *In eigen netwerk* om de multimediadienst te gebruiken. Als u *In eigen netwerk* selecteert, kunt u geen multimediaberichten ontvangen wanneer u zich buiten het bereik van uw eigen netwerk bevindt. De standaardinstelling is *In eigen netwerk*.
- *Inkomende multimediaberichten*. Selecteer *Ophalen* als nieuwe multimediaberichten automatisch moeten worden opgehaald, of selecteer *Weigeren* als u geen multimediaberichten wilt ontvangen. Deze instelling wordt niet weergegeven als de optie *Ontvangst multimedia toestaan* is ingesteld op *Nee*.
- *Instellingen verbinding* om de verbindinginstellingen voor het ophalen van multimediaberichten te definiëren. Selecteer eerst *Actieve multimedia-instellingen* en activeer de set waarin u de verbindinginstellingen wilt opslaan. Selecteer *Actieve multimedia-inst. bewerken* en wijzig de actieve instellingen.

Selecteer de instellingen één voor één en toets alle vereiste instellingen in. Neem contact op met de netwerkoperator of serviceprovider voor de instellingen.

- *Naam set instellingen.* Toets een nieuwe naam in voor de verbindingset en druk op **OK**.
- *Homepage.* Toets het homepage-adres van de gewenste serviceprovider in, druk op voor een punt en druk op **OK**.
- *Proxy's.* Selecteer *Inschakelen* of *Uitschakelen*.
- Als u de proxy's hebt ingeschakeld, kunt u de *Primaire proxy* en *Secundaire proxy* selecteren en deze vervolgens bewerken.
- *Gegevensdrager.* Selecteer *GPRS*.
- *Instellingen drager* om de instellingen voor de geselecteerde drager te definiëren.
 - *GPRS-toegangspunt.* Toets de naam van het toegangspunt in om een verbinding met een GPRS-netwerk tot stand te brengen en druk op **OK**.
 - *Verificatietype.* Selecteer *Beveiligd* of *Normaal*.
 - *Gebruikersnaam.* Toets de gebruikersnaam in en druk op **OK**.
 - *Wachtwoord.* Toets het wachtwoord in en druk op **OK**.
- *Advertenties toestaan.* U kunt opgeven of u advertenties wilt ontvangen of weigeren. Deze instelling wordt niet weergegeven als de optie *Ontvangst multimedia toestaan* is ingesteld op *Nee*.

Instellingen voor e-mail

U kunt de e-mailinstellingen van de netwerkoperator of serviceprovider ontvangen als OTA-bericht. Zie [Dienst voor OTA-instellingen](#) op pagina 40 voor meer informatie over het ontvangen van instellingen als OTA-bericht (over-the-air).

De instellingen handmatig intoetsen

Druk op **Menu** en selecteer achtereenvolgens *Berichten*, *Berichtinstellingen* en *E-mailberichten*.

- Selecteer eerst *Actieve e-mailinstellingen* en activeer de set waarin u de instellingen wilt opslaan. Selecteer *Bewerk actieve e-mailinstellingen* en wijzig de actieve instellingen.

Selecteer de instellingen één voor één en toets alle vereiste instellingen in. Neem contact op met de netwerkoperator of e-mailprovider voor de instellingen.

- *Mailboxnaam*. Toets de naam in die u voor de mailbox wilt gebruiken. U kunt een willekeurige naam gebruiken.
- *E-mailadres*. Toets het e-mailadres in.
- *Mijn mailnaam*. Toets uw naam of chatbenaming in. Uw naam en het e-mailadres worden weergegeven.
- *Uitgaande (SMTP) server*. Toets het adres van de server in.
- *Type inkomende server*. Selecteer *POP3* of *IMAP4*, afhankelijk van het e-mailsysteem dat u gebruikt. Als beide typen worden ondersteunt, selecteert u *IMAP4*. Als u het servertype wijzigt, wordt ook het poortnummer voor inkomende e-mail gewijzigd.

- Als u *POP3* hebt geselecteerd als servertype, worden de opties *Inkomende (POP3) server*, *POP3-gebruikersnaam* en *POP3-wachtwoord* weergegeven. Als u *IMAP4* hebt geselecteerd als servertype, worden de opties *Inkomende (IMAP4) server*, *IMAP4-gebruikersnaam* en *IMAP4-wachtwoord* weergegeven. Toets het adres in van de e-mailserver voor inkomende e-mail en toets vervolgens de gebruikersnaam en het wachtwoord in voor de toegang tot de mailbox. Als u geen *SMTP-gebruikersnaam* of *SMTP-wachtwoord* hebt gedefinieerd, gebruikt de e-mailserver de POP3/IMAP4-gebruikersnaam en het bijbehorende wachtwoord.
- *Overige instellingen* en selecteer:
 - *Ondertekening bijvoegen*. U kunt een handtekening opgeven die automatisch aan het eind van elke e-mail die u schrijft wordt toegevoegd.
 - *SMTP-verificatie gebruiken*. Als uw e-mailprovider verificatie eist voor het verzenden van e-mailberichten, selecteert u **Ja**. In dat geval moet u ook uw *SMTP-gebruikersnaam* en *SMTP-wachtwoord* definiëren.
 - *SMTP-gebruikersnaam*. Toets de gebruikersnaam voor uitgaande e-mail in die u van de e-mailprovider hebt ontvangen.
 - *SMTP-wachtwoord*. Toets het wachtwoord voor uitgaande e-mail in.
 - *Uitgaande (SMTP) poort*. Toets het nummer van de serverpoort voor uitgaande e-mail in. De meest gebruikte standaardwaarde is 25.

Als u *POP3* hebt geselecteerd als servertype, worden de volgende opties weergegeven:

- *Inkomende (POP3) poort*. Toets het poortnummer in dat u van de e-mailprovider hebt gekregen.
- *Antwoordadres*. Toets het e-mailadres in waarnaar antwoorden moeten worden verzonden.
- *Beveiligde aanmelding*. Selecteer *Beveiligde aanmelding aan* als voor de verbinding een gecodeerde aanmelding nodig is. Als dit niet het geval is, laat u *Beveiligde aanmelding uit* ingeschakeld. Raadpleeg de serviceprovider als u niet zeker bent. Het gebruik van gecodeerde aanmelding verhoogt de veiligheid voor gebruikersnamen en wachtwoorden. De beveiliging van de verbinding zelf wordt hierdoor niet verhoogd.
- *E-mails ophalen*. Geef het maximale aantal e-mailberichten op dat u per keer wilt ophalen.
- *SMTP-verbindinginstellingen*. Definieer de verbindinginstellingen voor uitgaande e-mail.
- *POP3-verbindinginstellingen*. Definieer de verbindinginstellingen voor inkomende e-mail. Zie [De dienstinstellingen handmatig intoetsen](#) op pagina 171.

Selecteer de instellingen één voor één en toets alle vereiste instellingen in. Raadpleeg de e-mailprovider voor de instellingen.

Als u *IMAP4* hebt geselecteerd als servertype, worden de volgende opties weergegeven:

- *Inkomende (IMAP4) poort*. Toets het poortnummer in dat u van de e-mailprovider hebt gekregen.
- *Antwoordadres*. Toets het e-mailadres in waarnaar antwoorden moeten worden verzonden.
- *E-mails ophalen*. Geef aan hoeveel e-mailberichten u per keer wilt ophalen.
- *Ophaalmethode*. Selecteer *Laatste e-mail* als u alle nieuwe e-mailberichten wilt ophalen of selecteer *Laatste ongelez.* als u alleen ongelezen e-mailberichten wilt ophalen.
- *SMTP-verbindinginstellingen*. Definieer de verbindinginstellingen voor uitgaande e-mail.
- *IMAP4-verbindinginstellingen*. Definieer de verbindinginstellingen voor inkomende e-mail. Zie [De dienstinstellingen handmatig intoetsen](#) op pagina 171.

Selecteer de instellingen één voor één en toets alle vereiste instellingen in. Raadpleeg de e-mailprovider voor de instellingen.

Instelling lettergrootte

Als u de lettergrootte voor het lezen en schrijven van berichten wilt instellen, drukt u op **Menu** en selecteert u *Berichten*, *Berichtinstellingen*, *Overige inst.* en *Lettergrootte*.

Dienstopdrachten

Druk op **Menu** en selecteer achtereenvolgens *Berichten* en *Dienstopdrachten*. Vanuit dit submenu verzendt u serviceaanvragen (ook wel USSD-opdrachten genoemd) naar de netwerkkoperator. Dit kunnen bijvoorbeeld activeringsopdrachten voor netwerkdiensten zijn.

■ Oproep-info (menu 2)



Uw telefoon registreert gemiste, ontvangen en uitgaande oproepen, evenals de lengte van uw gesprekken.

Gemiste en ontvangen oproepen worden alleen geregistreerd als het netwerk deze functies ondersteunt, de telefoon ingeschakeld is en zich binnen het servicegebied van het netwerk bevindt.

Wanneer u op **Opties** drukt in het menu *Gemiste oproepen*, *Ontvangen oproepen* en *Laatst gekozen nummers*, kunt u de datum en tijd van het gesprek weergeven, het telefoonnummer wijzigen of uit de lijst verwijderen, het nummer opslaan in *Contacten*, of een bericht naar het nummer zenden.

Lijsten met laatste oproepen

Druk op **Menu**, selecteer *Oproep-info* en selecteer vervolgens



- *Gemiste oproepen* om een lijst weer te geven met de laatste 20 telefoonnummers vanwaar men u zonder succes heeft gebeld (netwerkdienst). Het cijfer voorafgaand aan de naam of het telefoonnummer geeft aan hoe vaak deze beller heeft geprobeerd om u te bereiken.



Tip: Berichten over gemiste oproepen worden weergegeven op het hoofddisplay en het minidisplay. Druk op **Tonen** om de lijst met telefoonnummers te openen. Ga naar het nummer dat u wilt terugbellen en druk op .

- **Ontvangen oproepen** om een lijst weer te geven met de laatste 20 telefoonnummers waarvan u oproepen hebt geaccepteerd (netwerkdienst).
- **Laatst gekozen nummers** om een lijst weer te geven met de laatste 20 telefoonnummers die u hebt gebeld of geprobeerd te bellen.



Tip: Druk vanuit de standby-modus eenmaal op  om de lijst met gekozen nummers te openen. Ga naar het gewenste nummer of de gewenste naam en druk op  om het nummer te bellen.

- **Laatste oproepen verwijderen** om de lijsten met laatste oproepen te wissen. Geef aan of u alle telefoonnummers uit de lijst met laatste oproepen wilt verwijderen, of alleen de nummers van gemiste oproepen, ontvangen oproepen of gekozen nummers. U kunt deze actie niet ongedaan maken.

Gesprekstellers en kostentellers



Opmerking: De gespreksduur die door de netwerkexploitant in rekening wordt gebracht voor oproepen en diensten kan variëren afhankelijk van de netwerkfuncties, afrondingen, belastingen, enzovoort.

Druk op **Menu**, selecteer **Oproep-info** en selecteer vervolgens

- **Gespreksduur tonen.** Blader om de tijdsduur van inkomende en uitgaande gesprekken weer te geven in uren, minuten en seconden. U hebt de beveiligingscode nodig om de tellers op 0 te zetten.

Als u over twee telefoonlijnen beschikt (netwerkdienst), kan elke telefoonlijn eigen gespreksduurtellers hebben. De tellers voor de geselecteerde lijn worden weergegeven. Zie [Oproepinstellingen](#) op pagina 127.

- **GPRS-gegevensteller.** Blader om de hoeveelheid verzonden of ontvangen gegevens uit de laatste sessie te controleren, de totale hoeveelheid ontvangen en verzonden gegevens te bekijken en de tellers op 0 te zetten. De tellereenheid is een byte. U hebt de beveiligingscode nodig om de tellers op 0 te zetten.
- **GPRS-verbindingstimer.** Blader om de duur (bij benadering) van de laatste GPRS-verbinding of de totale GPRS-verbinding te controleren. U kunt de tellers ook op 0 zetten. U hebt de beveiligingscode nodig om de tellers op 0 te zetten.

■ Contacten (menu 3)



U kunt namen en nummers (contactgegevens) opslaan in het geheugen van de telefoon en het geheugen van de SIM-kaart.

- In het telefoongeheugen kunt u maximaal 500 namen opslaan met nummers en tekstaantekeningen voor elke naam. U kunt ook een afbeelding opslaan voor een bepaald aantal namen. Het aantal namen dat kan worden opgeslagen, is afhankelijk van de lengte van de namen, het aantal telefoonnummers en tekstitems en de lengte daarvan.

De lijst met contacten maakt gebruik van het gedeelde geheugen (zie [Gedeeld geheugen](#) op pagina 20).

- De telefoon ondersteunt SIM-kaarten waarop maximaal 250 namen en telefoonnummers kunnen worden opgeslagen. Namen en nummers die in het geheugen van de SIM-kaart zijn opgeslagen, worden aangeduid met .

In de dynamische lijst met contacten (*Mijn aanwezigheid*) kunt u uw huidige beschikbaarheidsstatus publiceren om te communiceren met personen die toegang hebben tot deze dienst en die deze informatie opvragen. In het menu *Abonneenamen* en in de uitgebreide weergave van een naam in *Contacten* kunt u de beschikbaarheidsstatus weergeven van alle contacten die zijn opgenomen in uw abonnement.

Instellingen selecteren voor de lijst met contacten

Druk op *Menu* en selecteer achtereenvolgens *Contacten* en *Instellingen*. Selecteer

- *Actief geheugen* om het geheugen te selecteren dat u voor de lijst met contacten wilt gebruiken. Selecteer *Telefoon en SIM* om namen en nummers op te halen uit beide geheugens. De namen en nummers worden in dat geval opgeslagen in het geheugen van de telefoon.
- *Weergave Contacten* om aan te geven hoe de namen, nummers en afbeeldingen in de lijst met contacten moeten worden weergegeven.
- *Geheugenstatus* om de beschikbare ruimte in het geselecteerde geheugen voor contacten weer te geven.

Namen telefoonnummers opslaan (Contact toevoegen)

Namen en nummers worden opgeslagen in het actieve geheugen (zie [Instellingen selecteren voor de lijst met contacten](#) hierboven).

1. Druk op **Menu** en selecteer achtereenvolgens *Contacten* en *Contact toev.*
2. Toets de naam in en druk op **OK**. Zie [Gewone tekst invoer](#) op pagina 49.
3. Toets het telefoonnummer in en druk op **OK**. Zie [Opbellen](#) op pagina 42 voor het intoetsen van nummers.
4. Wanneer de naam en het nummer zijn opgeslagen, drukt u op **OK**.



Tip: Snel opslaan: toets het telefoonnummer in vanuit de standby-modus. Druk op **Opslaan**. Toets de naam in, druk op **OK** en opnieuw op **OK**.

Meerdere nummers of tekstaantekeningen per naam opslaan

U kunt verschillende typen telefoonnummers en korte tekstitems per naam opslaan in de lijst met contacten in het interne geheugen.

Het eerste nummer dat is opgeslagen, wordt automatisch ingesteld als het standaardnummer. Dit nummer wordt aangeduid met een kader rond de nummertype-indicator, bijvoorbeeld . Wanneer u een naam in de lijst met contacten selecteert, bijvoorbeeld om te bellen, wordt automatisch het standaardnummer gekozen, tenzij u een ander nummer selecteert.

1. Zorg ervoor dat het gebruikte geheugen *Telefoon* of *Telefoon en SIM* is. Zie [Instellingen selecteren voor de lijst met contacten](#) op pagina 100.
2. Als u de lijst met namen en telefoonnummers wilt weergeven, drukt u op  vanuit de standby-modus.

3. Blader in de lijst met contacten in het interne geheugen naar de naam waaraan u een nieuw nummer of een nieuwe tekstaantekening wilt toevoegen en druk op **Gegev.**
4. Druk op **Opties** en selecteer *Nr. toevoegen* of *Info toevoegen*.
5. Als u een nummer of gegeven wilt toevoegen, selecteert u respectievelijk een van de nummertypen of teksttypen.
 - Als u het teksttype *Gebruikers-ID* selecteert:

Selecteer *Zoeken* om naar een ID te zoeken op basis van een mobiel nummer of een e-mailadres op de server van de netwerkoperator of serviceprovider als u verbonden bent met de aanwezigheidsdienst. Zie *Mijn aanwezigheid* op pagina 105. Als slechts één ID wordt gevonden, wordt deze automatisch opgeslagen. Als er meerdere ID's zijn, kunt u de ID opslaan door op **Opties** te drukken en *Opslaan* te selecteren.





Als u de ID wilt intoetsen, selecteert u *ID handm. opgev.* Toets de ID in en druk op **OK** om deze op te slaan.
 - Als u het nummer- of teksttype wilt wijzigen, selecteert u *Type wijzigen* in de lijst met opties. U kunt een ID-type niet wijzigen wanneer dit zich in de lijst *Chatcontacten* of de lijst *Abonneenamen* bevindt.
 - Als u het geselecteerde nummer wilt instellen als standaardnummer, selecteert u *Als standaard*.
6. Toets het nummer of de tekst in en druk op **OK** om de gegevens op te slaan.
7. Druk op **Terug** en vervolgens op **Uit** om terug te keren naar de standby-modus.

Een afbeelding toevoegen aan een naam of nummer in de lijst met contacten

U kunt een afbeelding in een ondersteunde indeling toevoegen aan een bepaald aantal contacten in het interne geheugen van de telefoon.

Druk vanuit de standby-modus op , ga naar het contact waaraan u een afbeelding wilt toevoegen en druk op **Gegev.** Druk op **Opties** en selecteer **Afb. toevoegen**. Een lijst met mappen in de **Galerij** wordt geopend. Open de gewenste map, ga naar de afbeelding die u wilt toevoegen, druk op **Opties** en selecteer **Opsl. in contn.** Er wordt een kopie van de afbeelding aan de contactgegevens toegevoegd.

Zoeken naar een contact

1. Druk op **Menu** en selecteer **Contacten** en **Zoeken**. Als u snel een contactnaam wilt opzoeken, drukt u op  in de standby-modus.
2. U kunt de eerste tekens van de naam waarnaar u zoekt, intoetsen in het zoekvenster.
Druk op  en  om te bladeren door de namen in de lijst. Druk op  en  om de cursor te verplaatsen in het zoekvenster.
3. Ga naar de gewenste naam en druk op **Gegev.** Blader om de gegevens van het geselecteerde contact te zien.

De aangemelde namen worden verschillend weergegeven, afhankelijk van de keuze voor *Weergave Contacten* (zie *Instellingen selecteren voor de lijst met contacten* op pagina 100). Ofwel alleen het beschikbaarheidspictogram wordt weergegeven, ofwel het beschikbaarheidspictogram, het persoonlijke logo en het statusbericht worden weergegeven. Druk op **Gegev.** om alle dynamische gegevens weer te geven.



Tip: Een contact weergeven. Als u snel een bepaalde naam met het standaardnummer wilt weergeven, houdt u  ingedrukt als u bij de naam komt terwijl u door de lijst met contacten bladert.

Als u het volledige statusbericht wilt weergeven, drukt u op **Gegev.** en houdt u  ingedrukt wanneer u bij het dynamische contact komt terwijl u door de lijst met contacten bladert.

Contacten verwijderen

Druk op **Menu** en selecteer achtereenvolgens *Contacten* en *Verwijderen* om contacten en alle bijbehorende gegevens te verwijderen.

- Als u contacten één voor één wilt wissen, selecteert u *Eén voor één* en gaat u naar de gewenste naam. Druk op **Verwijd.** en druk vervolgens op **Ja** om te bevestigen. Als het contact een ID in de lijst *Chatcontacten* of de lijst *Abonneenamen* heeft, wordt het bericht *Aanwezigheidsinfo wordt verwijderd* weergegeven voordat het contact wordt verwijderd.
- Als u alle contacten tegelijkertijd uit de lijst wilt verwijderen, selecteert u *Alles verwijderen* en gaat u naar een van de geheugens, *Telefoon* of *SIM-kaart*. Druk vervolgens op **Verwijd.** Druk op **Ja** en bevestig deze actie met de beveiligingscode.

Gegevens van een contact wijzigen of verwijderen

Zoek naar het contact dat u wilt wijzigen of verwijderen en druk op **Gegev.** Ga naar de naam, het nummer, het tekstitem of de afbeelding die u wilt wijzigen of verwijderen.

- Druk op **Bewerk** of **Wijzigen** of druk op **Opties** en selecteer **Naam bewerken**, **Nr. bewerken**, **Info bewerken** of **Afb. wijzigen**, afhankelijk van de selectie voor **Weergave Contacten** in **Instellingen selecteren voor de lijst met contacten** op pagina 100.

U kunt een ID niet wijzigen of verwijderen wanneer deze zich in de lijst **Chatcontacten** of de lijst **Abonneenamen** bevindt.



- Als u een nummer of tekstaantekening wilt verwijderen, drukt u op **Opties** en selecteert u **Nr. verwijderen** of **Gegev. verwijder.**
- Als u de bij een contact behorende afbeelding wilt verwijderen, drukt u op **Opties** en selecteert u **Afb. verwijderen**. Als u een afbeelding verwijdert uit de lijst met contacten, wordt de afbeelding niet verwijderd uit de **Galerij**.

Mijn aanwezigheid

Via de aanwezigheidsdienst (netwerkdienst) kunt u uw aanwezigheidsstatus delen met andere gebruikers, zoals familieleden, vrienden of collega's. De aanwezigheidsstatus geeft u aanwezigheid weer, evenals een statusbericht en een persoonlijk logo. Gebruikers met toegang tot deze dienst kunnen uw gegevens opvragen en uw status bekijken. De opgevraagde informatie wordt weergegeven bij **Abonneenamen** in het menu **Contacten** van degene die de informatie opvraagt. U kunt de gegevens die u wilt delen aanpassen en instellen wie uw status kan bekijken.

Voordat u de aanwezigheidsdienst kunt gebruiken, moet u zich op deze dienst abonneren. Informeer bij de netwerkoperator of serviceprovider naar de beschikbaarheid, tarieven en abonnementsmogelijkheden voor de dienst. Bij de netwerkoperator of serviceprovider kunt u ook een unieke ID, een wachtwoord en de instellingen voor de dienst ophalen. Zie [Instellingen voor chatten en aanwezigheid](#) op pagina 131 voor de configuratie van de vereiste instellingen voor de aanwezigheidsdienst. Wanneer u met de aanwezigheidsdienst verbonden bent, kunt u de overige functies van de telefoon gewoon gebruiken terwijl de aanwezigheidsdienst op de achtergrond actief is.

Druk op **Menu** en selecteer achtereenvolgens *Contacten* en *Mijn aanwezigheid*. Selecteer

- *Verbinden met aanwezigheidsdienst* (of *Verbinding verbreken*) om verbinding te maken met de dienst (of om de verbinding te verbreken).
- *Mijn huidige aanwezigheid* om uw aanwezigheidsstatus te wijzigen. Selecteer
 - *Huidige aanwezigheid weergeven* en selecteer *Aanwez. privé* of *Aanwez. openb.* om uw huidige privé- of openbare status weer te geven.
 - *Mijn beschikbaarheid* om uw status in te stellen op *Beschikbaar* (aangeduid met ) , op *Bezet* (aangeduid met ) of op *Niet beschikbaar* (aangeduid met ) .
 - *Mijn aanwezigheidsbericht* en toets de tekst in die aan anderen moet worden weergegeven. U kunt ook op **Opties** drukken, *Vorige berichten* selecteren en een oud bericht als statusbericht selecteren.

- *Mijn aanwezigheidslogo* om uw persoonlijke logo te selecteren in de map *Grafisch* in de Galerij. Als u het standaardlogo selecteert, wordt dit niet gepubliceerd.
- *Tonen aan* om de groepen te selecteren waaraan u uw aanwezigheidsstatus wilt weergegeven of niet wilt weergeven.
 Selecteer *Privé en openbaar* als u contacten in uw privé-lijst toegang wilt verlenen tot al uw aanwezigheidsgegevens: beschikbaarheid, statusbericht en logo. Andere contacten kunnen alleen uw beschikbaarheid bekijken.
 Selecteer *Privé-toegang* als u contacten in uw privé-lijst toegang wilt verlenen tot al uw aanwezigheidsgegevens (beschikbaarheid, statusbericht en logo). Deze gegevens zijn niet zichtbaar voor andere gebruikers.
 Selecteer *Niemand* als u de aanwezigheidsgegevens voor niemand zichtbaar wilt maken.
- *Toegang* en selecteer
 - *Hoge toegang* om alle personen weer te geven die zich hebben geabonneerd op uw aanwezigheidsinformatie.
 - *Privé-lijst* is een lijst met de personen die toegang hebben tot al uw aanwezigheidsgegevens, waaronder de beschikbaarheid, het statusbericht en het logo. U kunt uw privé-lijst zelf samenstellen. Personen die u niet opneemt in de privé-lijst kunnen alleen uw beschikbaarheid bekijken.
 - *Blokkeerlijst* om alle personen weer te geven die uw aanwezigheidsinformatie niet mogen zien.

- *Instellingen* en selecteer
 - *Huidige aanwezig. standby tonen* om het huidige statuspictogram in de standby-modus weer te geven.
 - *Gegevens bijw. met profielen* om te selecteren of u *Mijn aanwezigheidsbericht* en *Mijn beschikbaarheid* handmatig of automatisch wilt bijwerken door koppeling aan het actieve profiel. Zie ook *Profielen* op pagina 117. U kunt geen aangepast statuslogo koppelen aan een profiel.
 - *Verbindingstype* om te selecteren of automatisch verbinding met de aanwezigheidsdienst moet worden gemaakt wanneer de telefoon wordt ingeschakeld.
 - *Verbindingsinstell.*, zie *Instellingen voor chatten en aanwezigheid* op pagina 131.

Abonneenamen

U kunt een lijst samenstellen met de contacten waarvan u de aanwezigheidsinformatie wilt bijhouden. U kunt de informatie weergeven als de contacten dat toelaten en als de toegang niet wordt geweigerd door het contact of het netwerk. De geabonneerde contacten kunt u bekijken door de lijst met contacten door te bladeren of door het menu *Abonneenamen* te openen.

Zorg ervoor dat het gebruikte geheugen *Telefoon* of *Telefoon en SIM* is. Zie *Instellingen selecteren voor de lijst met contacten* op pagina 100.

Als u verbinding wilt maken met de aanwezigheidsdienst, drukt u op **Menu** en selecteert u achtereenvolgens *Contacten*, *Mijn aanwezigheid* en *Verbinden met aanwezigheidsdienst*. U kunt de geabonneerde contacten ook bekijken wanneer u niet met de aanwezigheidsdienst verbonden bent, maar de aanwezigheidsinformatie van het contact wordt dan niet weergegeven.

Contacten toevoegen aan de abonneenamen

1. Druk op **Menu** en selecteer achtereenvolgens *Contacten* en *Abonneenamen*. Als u niet verbonden bent met de aanwezigheidsdienst, wordt gevraagd of u nu verbinding wilt maken.
2. Als u geen contacten hebt opgenomen in de lijst, drukt u op **Toevoeg**. Als de lijst wel profielen bevat, drukt u op **Opties** en selecteert u *Nieuw abonneren*. De lijst met contacten wordt weergegeven.
3. Selecteer een contact in de lijst. Als voor het contact een ID is opgeslagen, wordt het contact toegevoegd aan de lijst met abonneenamen. Als er meerdere ID's zijn, selecteert u een ID. Nadat u zich op het contact hebt geabonneerd, wordt *Abonnement gactiveerd* weergegeven.



Tip: Als u zich op een contact in de lijst *Contacten* wilt abonneren, drukt u vanuit de standby-modus op  en gaat u naar het gewenste contact. Druk op **Gegev.** en selecteer **Opties**. Selecteer *Aanw.info aanvr.* en vervolgens *Als abonnement* om u te abonneren.



Als u alleen de aanwezigheidsgegevens wilt weergegeven maar u niet op het contact wilt abonneren, selecteert u *Aanw.info aanvr.* en vervolgens *Slechts één keer*.

De abonneenamen weergeven

Zie ook [Zoeken naar een contact](#) op pagina 103 voor informatie over het weergeven van aanwezigheidsgegevens.

1. Druk op **Menu** en selecteer achtereenvolgens *Contacten* en *Abonneenamen*.

De statusgegevens van het eerste contact in de lijst met abonneenamen worden weergegeven. De gegevens die deze persoon wil weergeven aan anderen, kunnen onder meer bestaan uit tekst en de volgende pictogrammen:

,  of  geven aan dat de persoon beschikbaar, verborgen of niet beschikbaar is.

 geeft aan dat de aanwezigheidsgegevens van de persoon niet beschikbaar zijn.

2. Druk op **Opties** en selecteer

- *Nieuw abonneren* om een nieuw contact toe te voegen aan de lijst met abonneenamen.
- *Chatten* om een chatsessie te starten.
- *Bericht verzenden* om een tekstbericht aan het geselecteerde contact te verzenden.
- *E-mail via SMS* om een e-mailbericht aan het geselecteerde contact te verzenden.
- *Visitekaartje verzenden* om een visitekaartje aan het geselecteerde contact te verzenden.
- *Abonn. opzeggen* om het geselecteerde contact uit de lijst met abonneenamen te verwijderen.

Abonnement op een contact opzeggen

- Als u het abonnement op een contact in de lijst *Contacten* wilt opzeggen, drukt u vanuit de standby-modus op  en gaat u naar het gewenste contact. Druk op **Gegev.**, selecteer de gebruikers-ID en druk vervolgens op **Opties**. Druk op *Abonn. opzeggen* en druk op **OK** om te bevestigen.
- Zie *De abonneenamen weergeven* op pagina 110 voor meer informatie over het opzeggen van een abonnement via *Abonneenamen*.

Contactgegevens kopiëren

U kunt namen en telefoonnummers van het telefoongeheugen naar het SIM-kaartgeheugen kopiëren en vice versa. Tekstaantekeningen, zoals e-mailadressen, die in het interne geheugen van de telefoon zijn opgeslagen, worden niet naar de SIM-kaart gekopieerd.

1. Druk op **Menu** en selecteer achtereenvolgens *Contacten* en *Kopiëren*.
2. Selecteer de kopieerrichting, *Van telefoon naar SIM-kaart* of *Van SIM-kaart naar telefoon*.
3. Selecteer *Eén voor één*, *Alles kopiëren* of *Standaard nrs.*
 - Als u *Eén voor één* hebt geselecteerd, gaat u naar de naam die u wilt kopiëren en drukt u op **Kopiëren**.

Standaard nrs. wordt weergegeven als u van de telefoon naar de SIM-kaart kopieert. Alleen de standaardnummers worden gekopieerd.

4. Selecteer *Origin. behouden* of *Origin. verpl.* om aan te geven of u de oorspronkelijke namen en nummers wilt behouden of wissen.
 - Als u *Alles kopiëren* of *Standaard nrs.* selecteert, drukt u op **Ja** wanneer *Beginnen met kopiëren?* of *Verplaatsen starten?* wordt weergegeven.

Een visitekaartje zenden en ontvangen

U kunt contactgegevens als visitekaartje verzenden naar en ontvangen van een compatibel apparaat dat de vCard-norm ondersteunt.

Wanneer u een visitekaartje hebt ontvangen, drukt u op **Tonen** en selecteert u **Opslaan** om het visitekaartje op te slaan in het telefoongeheugen. Als u het visitekaartje wilt negeren, drukt u op **Uit** en vervolgens op **Ja**.

Zoek naar de gewenste naam en het gewenste telefoonnummer in de lijst met contacten, druk achtereenvolgens op **Gegev.** en **Opties** en selecteer *Visitek. verzenden* om het visitekaartje te verzenden.

- Als u het visitekaartje wilt verzenden via infrarood, selecteert u *Via infrarood*. Zie *Infrarood* op pagina 123.
- Als u het visitekaartje wilt verzenden als OTA-bericht (als dit door het netwerk wordt ondersteund), selecteert u *Via SMS*.

Snelkeuze

Als u een nummer wilt toekennen aan een snelkeuzetoets, drukt u op **Menu** en selecteert u *Contacten*. Selecteer *Snelkeuze* en ga naar het gewenste snelkeuzenummer.

Druk op **Wijs toe** of druk op **Opties** en selecteer **Wijzigen** als al een nummer aan de toets is toegewezen. Druk op **Zoeken** en selecteer eerst de naam en dan het nummer dat u aan de toets wilt toekennen. Als de functie **Snelkeuze** is uitgeschakeld, wordt gevraagd of u deze functie wilt activeren. Zie ook **Snelkeuze** in **Oproepinstellingen** op pagina 127.

Zie **Snelkeuzetoetsen** op pagina 43 voor meer informatie over het bellen met behulp van snelkeuzetoetsen.

Spraakgestuurde nummerkeuze

U kunt een telefoonnummer kiezen door een spraaklabel voor het nummer in te spreken. Elk gesproken woord, bijvoorbeeld een naam, kan een spraaklabel vormen. U kunt maximaal tien spraaklabels toevoegen.

Houd rekening met het volgende voordat u voicedialling gebruikt:

- Voice tags zijn niet taalgevoelig. Ze zijn afhankelijk van de stem van de spreker.
- Voice tags zijn gevoelig voor achtergrondgeluiden. Neem de voice tags op en speel ze af in een rustige omgeving.
- Houd de telefoon in de normale positie tegen uw oor als u een voice tag opneemt of een nummer kiest via een voice tag.
- Erg korte namen worden niet geaccepteerd. Gebruik lange namen en vermijd het gebruik van soortgelijke namen voor verschillende nummers.



Opmerking: U moet de voice tag exact zo uitspreken als u deze hebt opgenomen. Dit kan in bepaalde omstandigheden moeilijkheden opleveren, bijvoorbeeld in een drukke omgeving of tijdens een noodgeval. Zorg dus dat u niet uitsluitend van voice tags afhankelijk bent.

Spraaklabels toevoegen en beheren

Zorg dat in het telefoongeheugen de contacten aanwezig zijn waaraan u een spraaklabel wilt toevoegen. U kunt ook spraaklabels toevoegen aan namen in het geheugen van de SIM-kaart. Als u de SIM-kaart echter door een nieuwe kaart vervangt, moet u eerst de oude spraaklabels verwijderen voordat u nieuwe spraaklabels kunt toevoegen.

Spraaklabels maken gebruik van het gedeelde geheugen (zie [Gedeeld geheugen](#) op pagina 20).

1. Druk vanuit de standby-modus op .
2. Ga naar het contact waaraan u een spraaklabel wilt toevoegen en druk op **Gegev.** Ga naar het gewenste telefoonnummer en druk op **Opties.**
3. Selecteer *Spraaklabel toev.*
4. Druk op **Starten** en spreek de woorden die u als spraaklabel wilt opnemen, duidelijk uit. Na de opname wordt de spraaklabel afgespeeld.

Als de spraaklabel is opgeslagen, wordt de tekst *Spraaklabel opgeslagen* weergegeven, klinkt een toon en wordt het pictogram  achter het telefoonnummer met de spraaklabel weergegeven.

U kunt de spraaklabels controleren door op **Menu** te drukken en achtereenvolgens *Contacten* en *Spraaklabels* te selecteren. Selecteer het contact met de gewenste spraaklabel en selecteer een optie om de opgenomen spraaklabel te beluisteren, verwijderen of wijzigen.

Bellen met behulp van een spraaklabel

Als u gebruik maakt van een toepassing die de GPRS-verbinding gebruikt voor het verzenden of ontvangen van gegevens, moet u eerst deze toepassing sluiten voordat u spraakgestuurde nummerkeuze kunt gebruiken.

1. Houd vanuit de standby-modus de toets volume-omlaag ingedrukt of houd de selectietoets  ingedrukt. U hoort een korte toon en de tekst *Nu spreken a.u.b.* wordt weergegeven.
2. Spreek de spraaklabel duidelijk uit. Als de spraaklabel wordt herkend, wordt deze afgespeeld en wordt vervolgens na anderhalve seconde het nummer gekozen.

Als u een compatible hoofdtelefoon met hoofdtelefoontoets gebruikt, houdt u de hoofdtelefoontoets ingedrukt om spraakgestuurde nummerkeuze te starten.

Infonummers en dienstnummers

De serviceprovider heeft mogelijk informatienummers of dienstnummers op de SIM-kaart opgenomen.

Druk op **Menu** en selecteer achtereenvolgens *Contacten* en *Infonummers* of *Dienstnummers*. Ga naar een dienstnummer of naar het gewenste informatienummer binnen een categorie en druk op  om het nummer te bellen.

Eigen nummers

De telefoonnummers die aan de SIM-kaart zijn toegekend, worden opgeslagen onder *Eigen nummers*, als dit door de kaart wordt ondersteund. Als u de nummers wilt zien, drukt u op **Menu** en selecteert u achtereenvolgens *Contacten* en *Eigen nummers*. Ga naar de gewenste naam of het gewenste nummer en druk op **Bekijken**.

Bellergroepen

U kunt de namen en telefoonnummers in *Contacten* indelen in bellergroepen. Voor elke bellergroep kunt u instellen dat een bepaalde beltoon moet klinken en een geselecteerde afbeelding in het display moet worden weergegeven wanneer u wordt gebeld door een telefoonnummer uit de groep (zie onder). Zie *Waarschuwen bij* onder *Tooninstellingen* op pagina 118 als u de telefoon zodanig wilt instellen dat deze alleen overgaat wanneer oproepen worden ontvangen van de telefoonnummers die behoren tot een geselecteerde bellergroep.

Druk op **Menu**, selecteer achtereenvolgens *Contacten* en *Bellersgroepen* en selecteer de gewenste bellergroep. Selecteer

- *Groepstitel*, toets een nieuwe naam voor de bellergroep in en druk op **OK**.
- *Groepsbeltoon* en selecteer de beltoon die u voor de groep wilt instellen. De beltoon *Standaard* is geselecteerd voor het actieve profiel.
- *Groepslogo* en selecteer *Aan* om het groepslogo weer te geven, *Uit* om het groepslogo niet weer te geven, of *Bekijken* om het logo te bekijken.
- *Leden* en druk op **Toevoeg.** om een naam aan de bellergroep toe te voegen. Ga naar de naam die u aan de groep wilt toevoegen en druk op **Toevoeg.**
Als u een naam uit de bellergroep wilt verwijderen, gaat u naar de gewenste naam, drukt u op **Opties** en selecteert u *Contact verwijd.*

■ Instellingen (menu 4)



Profielen

De telefoon heeft verschillende instellingsgroepen ofwel profielen, waarvoor u de telefoongeluiden voor verschillende gebeurtenissen en omgevingen kunt instellen. Nadat u de profielen aan uw wensen hebt aangepast, hoeft u een profiel alleen maar te activeren als u dit wilt gebruiken. De volgende profielen zijn beschikbaar: *Normaal*, *Stil*, *Vergadering*, *Buiten*, *Mijn stijl 1* en *Mijn stijl 2*.

Druk op **Menu** en selecteer achtereenvolgens *Instellingen* en *Profielen*. Ga naar een profiel en druk op **Select**.

- Selecteer *Activeren* om het geselecteerde profiel te activeren.
- Als u het profiel wilt instellen om een bepaalde tijd (maximaal 24 uur) actief te zijn, selecteert u *Tijdelijk* en stelt u de gewenste eindtijd in. Wanneer de ingestelde tijd voor het profiel verstrijkt, wordt het vorige profiel (waarvoor geen tijd was ingesteld) geactiveerd.
- Selecteer *Aanpassen* om het profiel aan te passen. Selecteer de instelling die u wilt wijzigen en breng de gewenste wijzigingen aan. U kunt de instellingen ook wijzigen in het menu *Tooninstellingen* (zie *Tooninstellingen* op pagina 118).

Selecteer *Mijn aanwezigheid* om uw aanwezigheidsgegevens te wijzigen. Dit menu is beschikbaar als u *Gegevens bijw. met profielen* hebt ingesteld op *Aan*. Zie *Mijn aanwezigheid* op pagina 105. Selecteer *Mijn beschikbaarheid* om uw beschikbaarheidsstatus te wijzigen en *Mijn aanwezigheidsbericht* om uw statusbericht te bewerken.

Selecteer *Profielnaam* als u de naam van een profiel wilt wijzigen. De naam van het profiel *Normaal* kan niet gewijzigd worden.



Tip: Wanneer de toetsen niet zijn geblokkeerd, kunt u vanuit de standby-modus snel het profiel wijzigen door het gewenste profiel te selecteren in de lijst met profielen en kort op de aan/uit-toets te drukken. Houd de aan/uit-toets ingedrukt om het profiel te activeren.

Tooninstellingen

Druk op *Menu* en selecteer achtereenvolgens *Instellingen* en *Tooninstellingen*. U vindt dezelfde instellingen ook in het menu *Profielen* (zie *Profielen* op pagina 117). Als u instellingen wijzigt, worden ook de instellingen in het actieve profiel gewijzigd.

Selecteer *Oproepsignaal* om aan te geven hoe u wilt worden gewaarschuwd wanneer een spraakoproep binnenkomt. U kunt de volgende opties kiezen: *Bellen*, *Oplopend*, *1 x bellen*, *1 x piepen* en *Stil*.

Selecteer *Type beltoon* voor inkomende spraakberichten. Als u in de *Galerij* opgeslagen beltonen wilt selecteren, selecteert u *Galerij openen* in de lijst met beltonen.



Tip: Als u een beltoon downloadt of ontvangt via infrarood, kunt u de beltoon opslaan in de *Galerij*.

Selecteer *Beltoonvolume* en *Trilsignaal* voor inkomende spraakoproepen en berichten. Het trilsignaal werkt niet wanneer de telefoon is aangesloten op een lader, bureaulader of carkit.

Selecteer *Berichtensignaaltoon* en *Chatwaarschuwingston* om de signaaltoon voor inkomende berichten in te stellen. Selecteer *Toetsenvolume* of *Waarschuwingstonen* om een waarschuwingston in te stellen die bijvoorbeeld klinkt als de batterij bijna leeg is.

Selecteer *Waarschuwen bij* om de telefoon zodanig in te stellen dat deze alleen overgaat wanneer oproepen worden ontvangen van de telefoonnummers die behoren tot een geselecteerde bellergroep. Ga naar de gewenste bellergroep of naar *Elke oproep* en druk op *Markeer*.

Weergave-instellingen

Druk op *Menu* en selecteer achtereenvolgens *Instellingen* en *Weergave-instellingen*.

- Selecteer *Achtergrond* om een achtergrondaafbeelding op de telefoon weer te geven als de telefoon zich in de standby-modus bevindt. Sommige afbeeldingen zijn vooraf opgeslagen in het menu *Galerij*. U kunt ook afbeeldingen ontvangen in een multimediebericht of afbeeldingen ophalen van de pc met PC Suite en vervolgens opslaan in het menu *Galerij*. De telefoon ondersteunt de indelingen JPEG, GIF, WBMP, BMP, OTA-BMP en PNG, maar niet noodzakelijkerwijs alle variaties van deze bestandsindelingen.

Als u een achtergrondafbeelding wilt instellen, selecteert u *Achtergr. select.* en opent u een afbeeldingenmap. Ga naar de afbeelding die u als achtergrond wilt instellen, druk op *Opties* en selecteer *Inst. als achtergr.*

U kunt de achtergrond in- of uitschakelen door respectievelijk *Aan* of *Uit* te selecteren.

De achtergrondafbeelding wordt niet weergegeven als de screensaver wordt geactiveerd.

- Selecteer *Kleurenschema's* om de kleur voor elementen in het display, zoals de achtergrondkleur voor menu's, signaleringen en de batterijbalk, te wijzigen.
- Selecteer *Operatorlogo* om het operatorlogo weer te geven of te verbergen. Als u het operatorlogo niet hebt opgeslagen, wordt het menu *Operatorlogo* grijs weergegeven. Het operatorlogo wordt niet weergegeven als de screensaver wordt geactiveerd.

Informeer bij uw netwerkoperator of serviceprovider naar de beschikbaarheid van een operatorlogo. Zie ook *PC Suite* op pagina 185.

- Selecteer *Screensaver* en *Aan* om de screensaver voor het minidisplay te activeren. Selecteer *Timeout* om een timeout in te stellen voor het activeren van de screensaver op het minidisplay. Selecteer *Select. scr.sav.* en open de map *Scr. savers* om een afbeelding te selecteren die u als screensaver wilt gebruiken.
- Selecteer *Menuweergave* om in te stellen hoe het hoofdmenu moet worden weergegeven. Selecteer *Lijst* voor de lijstweergave en *Roosterweergave* voor de roosterweergave.

Datum- en tijdsinstellingen

Druk op **Menu** en selecteer achtereenvolgens *Instellingen* en *Instellingen tijd en datum*.

- Selecteer *Klok* en *Klok afbeelden* (of *Klok verbergen*) om de tijd rechtsboven in het display weer te geven (of te verbergen) wanneer de telefoon zich in de standby-modus bevindt. Selecteer *Tijd instellen* om de juiste tijd in te stellen en *Tijdnotatie* om de 12-uurs of 24-uurs tijdnotatie in te stellen.
De klok heeft onder meer ook betrekking op de functies *Berichten*, *Oproep-info*, *Alarmklok*, tijdelijke *Profielen*, *Agenda*, *Notities* en de screensaver.
Als de batterij gedurende langere tijd uit de telefoon verwijderd is geweest of leeg is geweest, moet de tijd mogelijk opnieuw worden ingesteld.
- Selecteer *Datum* en *Datum tonen* (of *Datum verbergen*) om de datum in het hoofd- en minidisplay weer te geven (of te verbergen) wanneer de telefoon zich in de standby-modus bevindt. Selecteer *Datum instellen* om de datum aan te passen. U kunt tevens de datumnotatie en het scheidingsteken voor datums selecteren.
- Selecteer *Datum en tijd autom. aanpassen* (netwerkdienst) en *Aan* als u de telefoon wilt instellen om de datum en tijd automatisch bij te werken op basis van de actieve tijdzone. Als u wilt instellen dat eerst bevestiging moet worden gevraagd voordat de datum en tijd worden bijgewerkt, selecteert u *Eerst bevestigen*.

Het automatisch bijwerken van de datum en tijd heeft geen invloed op de tijd die u hebt ingesteld voor de alarmklok, agenda of notities. Deze behouden de lokale tijd. Door het bijwerken van de datum en tijd kunnen ingestelde alarmtijdstippen verlopen.

Informeer bij de netwerkoperator of serviceprovider naar de beschikbaarheid van deze functie.

Persoonlijke snelkoppelingen

U kunt een specifieke functie toewijzen aan de rechter selectietoets. Zie [Standby-modus](#) op pagina 33.

U beschikt ook over een lijst met telefoonfuncties die u kunt activeren door een spraaklabel uit te spreken. U kunt maximaal tien spraaklabels voor spraakopdrachten toevoegen.

Druk op **Menu** en selecteer achtereenvolgens *Instellingen* en *Favorieten*. Selecteer

- *Rechter selectietoets* om een lijst weer te geven met alle beschikbare functies voor de rechterselectietoets. Ga naar de gewenste functie en selecteer deze.
- *Spraakopdrachten*, selecteer de gewenste opdrachtenmap, ga naar de functie waaraan u een spraakopdracht wilt toevoegen en druk op **Toevoeg**. U kunt maximaal tien spraakopdrachten toevoegen. Als voor de opdracht al een spraaklabel aanwezig is, wordt het pictogram  weergegeven.

Zie [Spraaklabels toevoegen en beheren](#) op pagina 114 voor aanwijzingen voor het toevoegen van een spraakopdracht.

Zie [Bellen met behulp van een spraaklabel](#) op pagina 115 voor aanwijzingen voor het activeren van een spraakopdracht.

U kunt geen spraakopdrachten activeren of toevoegen tijdens een gesprek of wanneer een toepassing die gebruik maakt van de (E)GPRS-verbinding, bezig is met het verzenden of ontvangen van gegevens.

Connectiviteit

Infrarood

Richt de infraroodstraal niet op de ogen van iemand en let op dat er geen storingen optreden met andere infraroodapparaten. Dit apparaat is een laserproduct van Klasse 1.



U kunt de telefoon instellen op het ontvangen van gegevens via de infraroodpoort. Als u een infraroodverbinding wilt gebruiken, moet het apparaat waarmee u verbinding wilt maken IrDA-compatibel zijn. Via de infraroodpoort van de telefoon kunt u gegevens zoals visitekaartjes en agendanotities, zenden naar of ontvangen van een compatibele telefoon of een compatibel gegevensapparaat (bijvoorbeeld een computer).

Gegevens verzenden en ontvangen via infrarood

- Zorg ervoor dat de infraroodpoorten van het verzendende en het ontvangende apparaat op elkaar gericht zijn en dat er zich geen obstakels tussen deze apparaten bevinden. De aanbevolen afstand tussen beide apparaten bedraagt maximaal één meter.
- U stelt de infraroodpoort van de telefoon in op het ontvangen van gegevens via infrarood door op **Menu** te drukken en achtereenvolgens *Instellingen*, *Connectiviteit* en *Infrarood* te selecteren.
- De gebruiker van het zendende toestel selecteert vervolgens de gewenste infraroodfunctie om de datatransmissie te starten.

Als de datatransmissie niet binnen twee minuten na het activeren van de infraroodpoort wordt gestart, wordt de verbinding verbroken en moet u opnieuw beginnen.

Pictogram infraroodverbinding

- Wanneer  onafgebroken wordt weergegeven, is de infraroodverbinding geactiveerd en is de telefoon gereed voor het verzenden of ontvangen van gegevens via de infraroodpoort.
- Wanneer  knippert, wordt geprobeerd verbinding te maken met het andere apparaat of is de infraroodverbinding verbroken.

(E)GPRS

GPRS (General Packet Radio Service) is een netwerkdienst waarmee mobiele telefoons kunnen worden gebruikt voor het verzenden en ontvangen van gegevens via een IP (Internet Protocol)-netwerk. GPRS is een gegevensdrager voor draadloze toegang tot gegevensnetwerken zoals internet.

(E)GPRS (Enhanced GPRS), ook wel EDGE (Enhanced Data Rates for Global Evolution) genoemd, is vergelijkbaar met GPRS. EDGE is een radiomodulatie-techniek voor het versnellen van GPRS-datatransmissies. Neem contact op met uw netwerkoperator of serviceprovider voor meer informatie over de beschikbaarheid van (E)GPRS en de snelheid van gegevensoverdracht.

Toepassingen die gebruikmaken van (E)GPRS zijn MMS, Chat en SMS (Short Message Service), browsersessies, e-mail, externe synchronisatie, downloaden van Java-toepassingen en pc-inbediensten (bijvoorbeeld internet en e-mail).

Voordat u (E)GPRS-technologie kunt gebruiken:

- Neem contact op met uw netwerkoperator of serviceprovider voor de beschikbaarheid van en het abonneren op de (E)GPRS-dienst.
- Sla (E)GPRS-instellingen op voor alle toepassingen die u via (E)GPRS gebruikt.

Informeer bij de netwerkoperator of serviceprovider naar de tarieven voor het gebruik van deze functie.

Wanneer u GPRS hebt geselecteerd als gegevensdrager, maakt de telefoon gebruik van EGPRS in plaats van GPRS als het netwerk die mogelijkheid biedt. U kunt niet kiezen tussen EGPRS en GPRS, maar voor sommige toepassingen kunt u een keuze maken tussen GPRS en *GSM-gegevens* (CSD, Circuit Switched Data).

(E)GPRS-verbinding

Druk op **Menu** en selecteer achtereenvolgens *Instellingen*, *Connectiviteit*, *GPRS* en *GPRS-verbinding*.

- Selecteer *Altijd online* om in te stellen dat de telefoon automatisch moet worden geregistreerd bij een GPRS-netwerk wanneer het toestel wordt ingeschakeld. Wanneer de (E)GPRS-dienst beschikbaar is, wordt het pictogram **G** linksboven in het display weergegeven.

Wanneer u een toepassing start via (E)GPRS, wordt de verbinding tussen de telefoon en het netwerk tot stand gebracht, wordt het pictogram **G** weergegeven en kunnen gegevens worden overgebracht. Wanneer u de toepassing beëindigt, wordt ook de (E)GPRS-verbinding beëindigd, maar blijft de telefoon geregistreerd bij het (E)GPRS-netwerk.

Als een oproep of tekstbericht binnenkomt of als u belt terwijl een (E)GPRS-verbinding actief is, wordt het pictogram  rechtsboven in het display weergegeven. Hiermee wordt aangegeven dat de (E)GPRS-verbinding is onderbroken.

GPRS en EGPRS worden niet afzonderlijk aangegeven. De indicatoren voor GPRS en EGPRS zijn hetzelfde.

- Selecteer *Wanneer nodig* als u wilt dat de (E)GPRS-registratie en -verbinding tot stand worden gebracht wanneer dit voor een toepassing nodig is. De verbinding wordt verbroken wanneer u de toepassing sluit.

De telefoon ondersteunt drie gelijktijdige (E)GPRS-verbindingen. U kunt bijvoorbeeld gelijktijdig door XHTML-pagina's browsen, multimediaberichten ontvangen en werken met een actieve pc-inbelverbinding.

(E)GPRS-modeminstellingen

U kunt de telefoon via een infrarood- of kabelverbinding aansluiten op een compatibele pc en de telefoon gebruiken als modem om (E)GPRS-verbinding via de pc in te schakelen.

Als u de instellingen voor (E)GPRS-verbindingen vanaf de pc wilt instellen, drukt u op **Menu** en selecteert u achtereenvolgens *Instellingen*, *Connectiviteit*, *GPRS* en *GPRS-modeminstellingen*.

- Selecteer *Actief toegangspunt* en activeer het gewenste toegangspunt.
- Selecteer *Actieve toegangspunt bewerken* om de instellingen voor het toegangspunt te wijzigen.

- Selecteer *Alias voor toegangspunt*. Toets de gewenste naam voor het geactiveerde toegangspunt in en druk op **OK**.
- Selecteer *GPRS-toegangspunt*. Toets de naam van het toegangspunt in om een verbinding met een (E)GPRS-netwerk tot stand te brengen en druk op **OK**. Neem contact op met de netwerkoperator of serviceprovider voor de naam van het toegangspunt.

U kunt de (E)GPRS-inbelinstellingen (naam van toegangspunt) ook configureren op de pc met behulp van de software Nokia Modem Options. Zie [PC Suite](#) op pagina 185. Als u de instellingen op zowel de pc als de telefoon hebt geconfigureerd, worden de instellingen van de pc gebruikt.

Oproepinstellingen

Druk op **Menu** en selecteer achtereenvolgens *Instellingen* en *Oproepinstellingen*.

- Selecteer *Doorschakelen* (netwerkdienst). Met de functie Doorschakelen kunt u de inkomende oproepen doorschakelen naar een ander nummer, bijvoorbeeld het nummer van uw voicemailbox. Raadpleeg de netwerkoperator voor meer informatie. Doorschakelopties die niet door de SIM-kaart of netwerkoperator worden ondersteund, worden mogelijk niet weergegeven.

Selecteer de gewenste doorschakeloptie. Selecteer bijvoorbeeld *Doorschakelen indien in gesprek* om oproepen door te schakelen wanneer uw nummer in gesprek is of wanneer u een inkomende oproep weigert.

Selecteer *Activeren* om de doorschakeloptie in te schakelen. Selecteer vervolgens de timeout voor het doorschakelen van de oproep, als deze mogelijkheid voor de doorschakeloptie beschikbaar is. Selecteer *Annuleren* om de doorschakeloptie uit te schakelen of selecteer *Status control*. (als deze mogelijkheid voor de doorschakeloptie beschikbaar is) om te controleren of de optie al dan niet is geactiveerd. Er kunnen verschillende doorschakelopties tegelijkertijd actief zijn.

Zie *Standby-modus* op pagina 33 als u de doorschakelpictogrammen wilt weergeven in de standby-modus.

- Selecteer *Automatische volumeregeling* en *Aan* om het volume van het luistergedeelte van de telefoon automatisch in te stellen op een bepaald geluidsniveau dat u instelt met de volumetoetsen. Als u zich in een luidruchtige omgeving bevindt, wordt het volume bijvoorbeeld verhoogd en als uw gesprekspartner zeer luid spreekt, wordt het volume verlaagd.
- Als u *Automatisch opnieuw kiezen* op *Aan* instelt, worden na een mislukte oproeppoging nog maximaal 10 pogingen gedaan om de verbinding tot stand te brengen.
- Als u *Snelkeuze* op *Aan* instelt, kunnen de namen en telefoonnummers die aan de snelkeuzetoetsen ($\begin{matrix} 2 \\ abc \end{matrix}$) tot en met ($\begin{matrix} 9 \\ wxyz \end{matrix}$) zijn toegekend, worden gekozen door de desbetreffende cijfer-toets ingedrukt te houden.
- Als u *Wachtfunctieopties* instelt op *Activeren*, wordt u gewaarschuwd als er een nieuwe binnenkomende oproep is terwijl u een gesprek voert (netwerkdienst). Zie *Wachtfunctie* op pagina 44.

- Als u *Samenvatting na oproep* instelt op *Aan*, worden na elk gesprek kort de duur en de kosten van het gesprek weergegeven (netwerkdienst).
- Als u *Identificatie verzenden* instelt op *Ja*, wordt uw telefoonnummer weergegeven voor degene naar wie u belt (netwerkdienst). Selecteer *Netwerkinstelling* als u de instelling wilt gebruiken die u bent overeengekomen met uw netwerkoperator.
- Als u de netwerkdienst *Lijn uitgaande oproepen* selecteert, kunt u selecteren of u telefoonlijn 1 of 2 (ofwel het abonneenummer) wilt gebruiken om te telefoneren. U kunt bijvoorbeeld werken met een zakelijke en privé-lijn. Informeer bij uw netwerkoperator of serviceprovider naar de beschikbaarheid van deze functie.

Als u *Lijn 2* selecteert en niet op deze netwerkdienst bent geabonneerd, kunt u geen gesprekken voeren. Oproepen op beide lijnen kunnen echter altijd worden beantwoord, ongeacht welke lijn is geselecteerd.

Als dit door de SIM-kaart wordt ondersteund, kunt u lijnselectie voorkomen door de optie *Blokkeren* te selecteren.



Tip: U kunt van de ene op de andere lijn overschakelen door  ingedrukt te houden in de standby-modus.

- Selecteer *Geluidsequalizer bij gesprek* om de geluidskwaliteit tijdens gesprekken te verbeteren door een van de vooraf ingestelde geluidsets in de telefoon te selecteren of door zelf een geluidset te maken. Selecteer *Helder* of *Donker* om hoge of lage tonen te versterken, *Luidheid* om zowel hoge als lage tonen te versterken, *Normaal* om de equalizer uit te schakelen, of ga naar een geluidset en druk op *Opties* om deze te bewerken. De vooraf ingestelde geluidsets kunnen niet worden gewijzigd.

Telefooninstellingen

Druk op **Menu** en selecteer achtereenvolgens *Instellingen* en *Telefooninstellingen*.

- *Taalinstellingen* en *Taal display* om de taal voor de displayteksten in te stellen. Als *Automatisch* is geselecteerd, wordt de taal geselecteerd op basis van de informatie op de SIM-kaart. Als u een andere taal wilt gebruiken voor het intoetsen van tekst, selecteert u *Schrijftaal*. Zie *Schrijftaal* in de sectie *Tekst intoetsen* op pagina 47 als u tijdelijk een andere taal wilt gebruiken voor het intoetsen van tekst.
- Selecteer *Geheugenstatus* en blader door de statusgegevens om de hoeveelheid vrij geheugen, het totaal gebruikte geheugen of het gebruikte geheugen voor elke functie in de lijst te controleren.
U kunt de informatie over het geheugen ook vinden in het menu van bepaalde functies, zoals de Galerij.
- Stel *Toetsenblokkering* in op *Aan* als de beveiligingscode gevraagd moet worden als u de toetsen weer wilt vrijgeven.

Zie ook *Toetsen blokkeren* op pagina 39.



Opmerking: Wanneer de telefoon is vergrendeld, kunt u soms nog wel het alarmnummer kiezen dat is geprogrammeerd in het geheugen van uw telefoon (bijvoorbeeld 112, 911 of een ander officieel alarmnummer). Toets het alarmnummer in en druk op . Het nummer wordt pas weergegeven nadat u het laatste cijfer hebt ingetoetst.

- Stel *Celinformatie* in op *Aan* om de telefoon zodanig in te stellen dat wordt aangegeven wanneer de telefoon in een cellulair netwerk wordt gebruikt dat op MCN-technologie (Micro Cellular Network) is gebaseerd.

- Selecteer *Welkomsttekst* en toets het bericht in dat u kort wilt weergeven wanneer de telefoon wordt ingeschakeld. Als u het bericht wilt opslaan, drukt u op **Opslaan**.
- Stel *Operatorselectie* in op *Automatisch* om automatisch een van de cellulaire netwerken te selecteren die in uw regio beschikbaar zijn.
Als u *Handmatig* selecteert, kunt u een netwerk selecteren dat een registratieovereenkomst met uw eigen netwerkoperator heeft. Als de melding *Geen toegang* wordt weergegeven, moet u een ander netwerk selecteren. De handmatige modus blijft geactiveerd totdat de automatische modus wordt geselecteerd of een andere SIM-kaart in de telefoon wordt geplaatst.
- Selecteer *SIM-dienstacties bevestigen*. Zie *SIM-diensten (menu 10)* op pagina 184.
- Selecteer *Automatische Help-tekst* om de helpteksten al dan niet weer te geven. Zie ook *De menu's gebruiken* op pagina 51.
- Selecteer *Starttoon* als u een starttoon wilt afspelen wanneer de telefoon wordt ingeschakeld of deze toon wilt uitschakelen.

Instellingen voor chatten en aanwezigheid

Druk op **Menu** en selecteer *Instellingen* en *Instellingen chat & aanwezigheid* om de instellingen voor chatten en aanwezigheid te wijzigen of te activeren. Neem contact op met uw netwerkoperator of serviceprovider voor informatie over de beschikbaarheid van de instellingen.

Selecteer *Actieve instell. chat & aanw.*, ga naar de verbindingssset die u wilt activeren, druk op **Activeer** en toets de instellingen in. Selecteer *Instellingen chat & aanw. bewerken*. Selecteer de instellingen één voor één en toets alle vereiste instellingen in op basis van de richtlijnen die u van de netwerkoperator of serviceprovider hebt ontvangen. U kunt de verbindinginstellingen vinden in het menu *Instellingen verbinding*.

Zie **Dienst voor OTA-instellingen** op pagina 40 voor meer informatie over het ontvangen van instellingen als OTA-bericht (over-the-air).

Toebehoreninstellingen

Het menu Toebehoreninstellingen wordt alleen weergegeven als de telefoon is aangesloten of aangesloten geweest op bepaalde mobiele toebehoren, zoals laders en handsfree-eenheden.

Druk op **Menu** en selecteer achtereenvolgens *Instellingen* en *Toebehoreninstellingen*. U kunt een toebehorenmenu selecteren als het betreffende toebehoren op de telefoon is aangesloten of aangesloten is geweest. Afhankelijk van het toebehoren, kunt u de volgende opties selecteren:

- *Standaard profiel* om het profiel te selecteren dat automatisch moet worden geactiveerd wanneer u het geselecteerde toebehoren aansluit. U kunt een ander profiel selecteren terwijl het toebehoren is aangesloten.
- *Automatisch opnemen* om inkomende gesprekken binnen vijf seconden automatisch te beantwoorden. Als de optie *Oproepsignaal* is ingesteld op *1 x piepen* of *Stil*, is automatisch opnemen niet actief.

- *Verlichting* om de verlichting permanent in te schakelen (*Aan*). Selecteer *Automatisch* om de verlichting na het indrukken van een toets 15 seconden ingeschakeld te laten.
- Als de telefoon is aangesloten op de volledige carkit, selecteert u *Ontstekingsdetector* en *Aan* om de telefoon automatisch uit te schakelen ongeveer 20 seconden nadat u de auto hebt uitgezet.
- Voor *Teksttelefoon* selecteert u *Teksttelefoon gebruiken* en *Ja* om de instellingen voor de teksttelefoon te gebruiken in plaats van de instellingen voor de hoofdtelefoon of het hoorapparaat.
Als uw teksttelefoon zowel baudot als CTM ondersteunt, selecteert u baudot. Gebruik altijd de originele kabels die bij de teksttelefoon worden geleverd.

Beveiligingsinstellingen



Opmerking: Wanneer beveiligingsfuncties zijn ingeschakeld die oproepen beperken (zoals Oproepen blokkeren, Beperkte groep gebruikers en Vaste nummers), kunnen in sommige netwerken nog wel bepaalde alarmnummers gekozen worden (bijvoorbeeld 112, 911 of een ander officieel alarmnummer).

Druk op **Menu** en selecteer achtereenvolgens *Instellingen* en *Beveiligingsinstellingen*. Selecteer

- *PIN-code vragen* als u de telefoon wilt instellen om naar de PIN-code te vragen wanneer de telefoon wordt ingeschakeld. Sommige SIM-kaarten ondersteunen het uitschakelen van de PIN-code niet.
- *Oproepen blokkeren* (netwerkdienst) als u inkomende en uitgaande oproepen wilt beperken. Hiervoor hebt u het blokkeerwachtwoord nodig.

- *Vaste nummers* als u uitgaande oproepen en tekstberichten wilt beperken tot geselecteerde telefoonnummers als dit door uw SIM-kaart wordt ondersteund. Hiervoor hebt u de PIN2-code nodig.

Als de optie voor vaste nummers is ingeschakeld, zijn (E)GPRS-verbindingen alleen mogelijk wanneer u tekstberichten via een (E)GPRS-verbinding verzendt. In dat geval moeten het telefoonnummer en het nummer van de berichtencentrale in de lijst met vaste nummers worden opgenomen.

- *Beperkte groep gebruikers*. Dit is een netwerkdienst waarmee een groep mensen wordt opgegeven die u kunt bellen en die u kunnen bellen. Neem contact op met uw netwerkoperator of serviceprovider voor meer informatie.
- *Beveiligingsniveau*. Selecteer *Telefoon* als de beveiligingscode gevraagd moet worden zodra een nieuwe SIM-kaart in de telefoon wordt geplaatst.
Selecteer *Geheugen* als de beveiligingscode gevraagd moet worden wanneer het geheugen van de SIM-kaart is geselecteerd en u het gebruikte geheugen wilt wijzigen (zie [Instellingen selecteren voor de lijst met contacten](#) op pagina 100). Zie [Contactgegevens kopiëren](#) op pagina 111 als u van het ene naar het andere geheugen wilt kopiëren.
- *Toegangscodes* als u de beveiligingscode, de PIN-code, de PIN2-code of het blokkeerwachtwoord wilt wijzigen. De codes kunnen uitsluitend uit de cijfers 0 tot en met 9 bestaan.

Fabrieksinstellingen terugzetten

Als u bepaalde menu-instellingen op de oorspronkelijke waarden wilt terugzetten, drukt u op **Menu** en selecteert u achtereenvolgens *Instellingen* en *Fabrieksinstellingen terugzetten*. Toets de beveiligingscode in en druk op **OK**. De gegevens die u hebt ingetoetst of gedownload, zoals de namen en telefoonnummers in de lijst met contacten, worden niet verwijderd.

■ Galerij (menu 5)



Opmerking: U kunt deze functie alleen gebruiken als de telefoon is ingeschakeld. Schakel de telefoon niet in als het gebruik van mobiele telefoons verboden is of als dit storing of gevaar zou kunnen opleveren.

U kunt afbeeldingen en beltonen die u bijvoorbeeld in een multimediebericht hebt ontvangen, opslaan in de mappen van de Galerij. Zie [Multimedieberichten lezen en beantwoorden](#) op pagina 69.

Uw telefoon ondersteunt een DRM-systeem (Digital Rights Management) ter bescherming van opgehaalde content. Content, zoals een beltoon, kan beschermd zijn en onderworpen aan bepaalde gebruiksregels, bijvoorbeeld een beperking voor het aantal te gebruiken keren en de periode van gebruik. De regels zijn vastgelegd in de activerings sleutel bij de content die samen met de content wordt geleverd of onafhankelijk daarvan, afhankelijk van de serviceprovider. Het is mogelijk dat u deze activerings sleutels kunt bijwerken. Controleer altijd de leveringsvoorwaarden van content en activerings sleutels voordat u tot aanschaf overgaat, omdat er van een tarief of andere vergoeding sprake kan zijn.

De Galerij maakt gebruik van het gedeelde geheugen (zie [Gedeeld geheugen](#) op pagina 20).

1. Druk op **Menu** en selecteer *Galerij*. De lijst met mappen wordt weergegeven. De mappen *Afbeelding*, *Videoclips*, *Grafisch*, *Tonen* en *Opnamen* zijn de oorspronkelijke mappen van de telefoon.
2. Ga naar de gewenste map en druk op **Openen** om de lijst met bestanden in de map te bekijken of druk op **Opties** om de lijst met beschikbare opties weer te geven.

- *Map toevoegen, Map verwijderen, Verplaatsen, Map hernoemen, Gegevens of Sorteren.*

Oorspronkelijke mappen kunt u niet verwijderen, hernoemen of verplaatsen.

- *Lijst activ.sleutels* om een lijst weer te geven met alle beschikbare activeringssleutels. U kunt ook activeringssleutels verwijderen, bijvoorbeeld als deze verlopen zijn.
- *Galerijdownloads* om meer afbeeldingen en tonen te downloaden. Selecteer *Graf. downloads* of *Beltonendownlds*. De lijst met beschikbare browserbookmarks wordt weergegeven. Selecteer *Meer bookmarks* om de lijst met bookmarks in het menu *Diensten* te openen (zie [Bookmarks](#) op pagina 176).

Selecteer de juiste bookmark om verbinding te maken met de gewenste pagina. Als de verbinding niet tot stand komt, hebt u mogelijk geen toegang tot de pagina via de dienst waarvan u de verbindinginstellingen gebruikt. In dat geval opent u het menu *Diensten* en activeert u een andere set dienstinstellingen (zie [Verbinding maken met een dienst](#) op pagina 172). Probeer opnieuw verbinding te maken met de pagina.

Informeer bij de netwerkoperator en/of serviceprovider naar de beschikbaarheid en tarieven van de verschillende diensten. Download alleen content van bronnen die u vertrouwt.

3. Nadat u een map hebt geopend, gaat u naar het gewenste bestand.

Druk op **Openen** om het bestand te bekijken of op  om het bestand via MMS te verzenden. Op de telefoon kunnen videoclips met een 3GP-indeling (H.263 baseline en MPEG-4 simple profile) worden afgespeeld.

Druk op **Opties** en selecteer de gewenste optie in de lijst. Zie [Opties voor de bestanden in de Galerij](#) op pagina 137.

Opties voor de bestanden in de Galerij

Een aantal van de volgende opties zijn bijvoorbeeld beschikbaar voor de bestanden in de Galerij.

- *Verwijderen* om het geselecteerde bestand te verwijderen.
- *Verzenden* om het geselecteerde bestand via MMS of een infraroodverbinding te verzenden.
- *Afbeelding bew.* om het geselecteerde afbeeldingbestand te bewerken.
- *Verplaatsen* om een bestand naar een andere map te verplaatsen.
- *Naam wijzigen* om de naam van het bestand te wijzigen.
- *Inhoud activeren* om de activerings sleutel van het geselecteerde bestand bij te werken. Deze optie wordt alleen weergegeven als het bijwerken van de activerings sleutel door het bestand wordt ondersteund.

- *Inst. als achtergr.* om het geselecteerde afbeeldingbestand in te stellen als achtergrond.
- *Inst. als beltoon* om het geselecteerde geluidsbestand in te stellen als beltoon.
- *Gegevens* om de gegevens, bijvoorbeeld de datum, van het bestand te bekijken.
- *Sorteren* om de bestanden en mappen te sorteren op datum, tijd, naam of grootte.
- *Alle verwijderen* om alle bestanden uit de geselecteerde map te verwijderen.
- *In volgorde zien* om de bestanden in de map op volgorde weer te geven.
- *Map toevoegen* om een nieuwe map toe te voegen.
- *Lijst activ.sleutels* om een lijst weer te geven met alle beschikbare activerings sleutels. U kunt ook activerings sleutels verwijderen, bijvoorbeeld als deze verlopen zijn.

Sommige afbeeldingen, beltonen en andere content zijn beschermd door auteursrecht en mogen niet worden gekopieerd, gewijzigd, overgebracht of doorgestuurd.

■ Media (menu 6)



Opmerking: U kunt de functies in het menu *Media* alleen gebruiken als de telefoon is ingeschakeld. Schakel de telefoon niet in als het gebruik van mobiele telefoons verboden is of als dit storing of gevaar zou kunnen opleveren.

Camera



Opmerking: Houd u aan de lokale wetgeving met betrekking tot het nemen van foto's. Gebruik deze functie niet op onrechtmatige wijze.



U kunt foto's maken of videoclips opnemen met de ingebouwde camera van de telefoon. De cameralens bevindt zich op de klep van de telefoon en het hoofddisplay van de telefoon werkt als zoeker. Met de camera kunt u afbeeldingen in JPEG-indeling en videoclips in H.263 (SubQCIF)-indeling maken.

Als er onvoldoende geheugen vrij is om een nieuwe foto te maken, moet u geheugen vrijmaken door oudere foto's of andere bestanden in de Galerij te wissen. De camera maakt gebruik van het gedeelde geheugen (zie [Gedeeld geheugen](#) op pagina 20).

Foto's maken

1. Druk op **Menu** en selecteer achtereenvolgens *Media*, *Camera* en *Standaardfoto* of *Portretfoto*. Selecteer *Nachtmodus* als er weinig licht is om een foto te maken. Als u de foto wilt toevoegen aan een naam of telefoonnummer in de lijst met contacten, selecteert u *Portretfoto*.



Tip: U kunt de zoeker van de camera snel openen in de weergave voor standaardfoto's door op  te drukken in de standby-modus. Houd  of  ingedrukt om snel de cameramodus, zoals video, te wijzigen.

2. Het onderwerp van de foto verschijnt in het display. U kunt het display gebruiken als zoeker.
Druk op **Opties** voor de opties van de zoeker en selecteer bijvoorbeeld een optie voor de gewenste modus, het activeren van de zelfontspanner of het openen van de Galerij.

3. Druk op **Foto** om de foto te maken. Wanneer u een foto maakt, hoort u een toon van de sluiters. De foto wordt opgeslagen in de map *Afbeelding* van het menu *Galerij*. De opgeslagen foto wordt in het display weergegeven.
Zie *Standaard titel* in *Instellingen voor de camera* op pagina 141 als u een standaardtitel voor de foto wilt definiëren.
4. Selecteer **Terug** om nog een foto te nemen, of druk op **Verwijd.** om de opgeslagen foto te verwijderen. Druk op **Opties** en selecteer opties om de titel te wijzigen, de foto te verzenden als multimediebericht of via infrarood, de foto te koppelen aan een naam of telefoonnummer in de lijst met contacten, of de *Galerij* te openen.



Tip: U kunt de zelfontspanner van de camera voor één afbeelding tegelijk instellen. Druk op **Menu** en selecteer achtereenvolgens *Media*, *Camera* en *Standaardfoto* of *Portretfoto* of *Nachtmodus*. Druk op **Opties** en selecteer *Zelfontspanner*. Druk op **Starten**. Na de timeout wordt de foto genomen en wordt deze opgeslagen in het menu *Galerij*. Terwijl de zelfontspanner actief is, hoort u een piepton.

Een videoclip opnemen



Opmerking: Houd u aan de lokale wetgeving met betrekking tot videotransmissie. Gebruik deze functie niet op onrechtmatige wijze.

1. Druk op **Menu** en selecteer achtereenvolgens *Media*, *Camera* en *Video*.
2. Druk op **Opnem.** om de opname van de videoclip te starten. Tijdens het opnemen van de clip worden het pictogram  en de resterende opnametijd bovenaan in het display weergegeven.

U kunt het opnemen onderbreken door op **Pauze** te drukken en weer hervatten door op **Activeer** te drukken.

- Als u het opnemen wilt stoppen, drukt u op **Stop**. De opname wordt opgeslagen in de map **Videoclips** van het menu **Galerij**.

Druk op **Spelen** om de opname te bekijken of druk op **Opties** en selecteer bijvoorbeeld een optie om de opgeslagen videoclip te verwijderen, de titel ervan te wijzigen, de clip te verzenden als multimediebericht of via infrarood, of om de Galerij te openen.

Instellingen voor de camera

Druk op **Menu** en selecteer achtereenvolgens **Media**, **Camera** en **Instellingen**.

Selecteer

- **Kwaliteit afbeelding** om de compressie van het fotobestand voor het opslaan van de afbeelding te definiëren. Selecteer **Hoog**, **Normaal** of **Gering**. **Hoog** biedt de beste beeldkwaliteit, maar neemt meer geheugen in beslag.
- **Lengte videoclip** om de opnamelengte van de videoclips te selecteren. De maximale lengte van een videoclip is 10 tot 15 seconden, afhankelijk van de omstandigheden.
- **Camerageluiden** om het sluitergeluid en geluid voor de zelfontspanner in te stellen op **Aan** of **Uit**.
- **Standaard titel** om de titel op te geven die moet worden gebruikt om de foto op te slaan. Als u **Automatisch** selecteert, wordt de standaardtitel gebruikt. Selecteer **Mijn titel** als u een nieuwe titel wilt intoetsen of een titel wilt wijzigen.

Radio

Voordat u naar de radio kunt luisteren, moet u de compatibele hoofdtelefoon aansluiten op de onderkant van de telefoon. Het snoer van de hoofdtelefoon fungeert als de antenne van de radio. Zorg dus dat het snoer ongehinderd omlaag hangt.

De kwaliteit van het geluid is afhankelijk van het bereik van de radiozender in uw gebied.

1. Druk op **Menu** en selecteer achtereenvolgens *Media* en *Radio* om de radio in te schakelen. In het display ziet u:
 - De locatie en de naam van de radiozender als u deze hebt opgeslagen.
 - De frequentie van de radiozender.
2. Als u al radiozenders hebt opgeslagen, kunt u naar de gewenste zender bladeren of de locatie 1 tot en met 9 selecteren door op de desbetreffende cijfertoets te drukken.

Als u de compatibele hoofdtelefoon met hoofdtelefoontoets gebruikt, drukt u op deze toets om naar de gewenste zender te gaan.
3. Druk op **Opties** en selecteer *Uitschakelen* als u de radio uit wilt zetten.



Tip: Houd  ingedrukt om de radio snel uit te zetten.



Waarschuwing: Zet de muziek niet te hard. Voortdurende blootstelling aan harde muziek kan uw gehoor beschadigen.

U kunt de telefoon sluiten terwijl u naar de radio luistert.

Een radiozender instellen







Zet de radio aan en houd  of  ingedrukt om naar zenders te zoeken. Het zoeken stopt wanneer een zender is gevonden. Als u de radiozender wilt opslaan, drukt u op **Opties** en selecteert u *Kanaal opslaan*. Toets de naam van de zender in en druk op **OK**. Selecteer de locatie waar u de zender wilt opslaan.



Tip: U kunt snel een zender opslaan op locatie 1 tot en met 9 door de desbetreffende cijfertoets ingedrukt te houden, de naam van de zender in te toetsen en op **OK** te drukken.

De radio gebruiken

Als de radio aanstaat, drukt u op **Opties** en selecteert u

- *Uitschakelen* om de radio uit te zetten.
- *Kanaal opslaan* om de gevonden radiozender op te slaan (zie [Een radiozender instellen](#) hierboven). U kunt maximaal 20 radiozenders opslaan.
- *Autom. afstem.* Druk kort op  of  om omhoog of omlaag naar zenders te zoeken. Het zoeken stopt wanneer een zender is gevonden. Druk op **OK**. Sla de zender op (zie *Kanaal opslaan* hierboven).
- *Handm. afstem.* Druk kort op de toets  of  om in stappen van 0,1 MHz omhoog of omlaag naar zenders te zoeken. Houd de toetsen  of  achtereenvolgens ingedrukt om snel omhoog of omlaag te zoeken. Als u de gevonden radiozender wilt opslaan, drukt u op **OK** en selecteert u *Kanaal opslaan* (zie de procedure hierboven).



Tip: Als u snel de optie *Handm. afstem.* wilt selecteren, drukt u op  vanuit het menu *Radio*.

- *Kies frequentie*. Als u de frequentie van de gewenste radiozender kent (tussen 87,5 MHz en 108,0 MHz), toetst u de frequentie in en drukt u op **OK**. Sla de zender op (zie *Kanaal opslaan* hierboven).



Tip: Als u snel de optie *Kies frequentie* wilt selecteren, drukt u op  vanuit het menu *Radio*.

- *Kanaal verwijd*. Als u een opgeslagen zender wilt verwijderen, gaat u naar de zender en drukt u achtereenvolgens op **Verwijd**. en **OK**.
- *Naam wijzigen*. Toets een nieuwe naam voor de opgeslagen zender in en druk op **OK**.
- *Luidspreker* (of *Hoofdtelefoon*) om via de luidspreker (of de hoofdtelefoon) naar de radio te luisteren. Laat de hoofdtelefoon aangesloten op de telefoon. Het snoer van de hoofdtelefoon fungeert als antenne van de radio. Houd de telefoon niet tegen het oor als u de luidsprekerfunctie gebruikt, aangezien het volume zeer hoog kan zijn.
U kunt de telefoon sluiten terwijl u naar de radio luistert.
- *Mono* (of *Stereo*) om in mono (of stereo) naar de radio te luisteren.

Terwijl u naar de radio luistert, kunt u gewoon bellen of een inkomende oproep beantwoorden. Het volume van de radio wordt dan uitgeschakeld. Zodra u het gesprek beëindigt, wordt het volume van de radio automatisch weer ingeschakeld.

Wanneer een toepassing die gebruikmaakt van een (E)GPRS- of HSCSD-verbinding bezig is met het verzenden of ontvangen van gegevens, kan dit de radio-ontvangst storen.

Opname-eenheid

U kunt tot 3 minuten spraak, geluid of een actief gesprek opnemen. Dit kan bijvoorbeeld handig zijn als u een naam en telefoonnummer wilt opnemen om dit later te noteren. U kunt een opname ook instellen als beltoon.



Opmerking: Houd u aan de lokale wetgeving met betrekking tot het opnemen van gesprekken. Gebruik deze functie niet op onrechtmatige wijze.

Opnemen

1. Druk op **Menu** en selecteer achtereenvolgens *Media* en *Opname-eenheid*.
2. Druk op *Opnemen* om het opnemen te starten. Als wilt opnemen tijdens een gesprek, drukt u op **Opties** en selecteert u *Opnemen*. Terwijl een gesprek wordt opgenomen, horen beide partijen ongeveer elke vijf seconden een zachte pieptoon.

Houd de telefoon tijdens het opnemen in de normale positie tegen het oor.

3. Als u het opnemen wilt stoppen, drukt u op **Stop**. De opname wordt opgeslagen in de map *Opnamen* van het menu *Galerij*.
4. Druk op *Ltste opn. afspln* om de laatste opname te beluisteren.
Selecteer *Verzenden* om de opname via infrarood of als een multimediebericht te verzenden.

Lijst met opnamen

Druk op **Menu** en selecteer *Media*, *Opname-eenheid*. en *Opnamelijst*. De lijst met mappen in de *Galerij* wordt weergegeven. Open de map *Opnamen* en open de opname die u wilt beluisteren. Zie [Opties voor de bestanden in de Galerij](#) op pagina 137 voor een overzicht van de beschikbare opties voor opnamen.

■ Organiser (menu 7)



Opmerking: U kunt de functies in het menu *Organiser* alleen gebruiken als de telefoon is ingeschakeld. Schakel de telefoon niet in als het gebruik van mobiele telefoons verboden is of als dit storing of gevaar zou kunnen opleveren.

Alarmklok

Voor de alarmklok wordt de tijdsnotatie gebruikt die is ingesteld voor de klok. De alarmklok werkt ook als de telefoon is gesloten of is uitgeschakeld, mits de batterij voldoende is opgeladen.

Druk op **Menu** en selecteer achtereenvolgens *Organiser* en *Alarmklok*.

- Selecteer *Tijd alarm instellen*, toets de tijd voor het alarmgeluid in en druk op **OK**. Selecteer *Aan* om de alarmtijd te wijzigen.
- Selecteer *Alarmgeluid* en selecteer het standaard alarmgeluid, pas het alarmgeluid aan door een geluid te selecteren in de lijst met beltonen of de Galerij, of stel een radiozender in als alarmgeluid.

Als u de radio als alarmgeluid selecteert, moet u de hoofdtelefoon op de telefoon aansluiten. De telefoon gebruikt de laatst beluisterde zender als alarmgeluid via de luidspreker. Als de hoofdtelefoon wordt losgekoppeld, wordt het standaard alarmgeluid gebruikt in plaats van de radio.

Als het alarmtijdstip is aangebroken

Er klinkt een alarmgeluid, de tekst *Alarm!* knippert en de huidige tijd wordt in het display weergegeven.

Druk op **Stop** om het alarm te stoppen. Als u het alarmgeluid een minuut lang laat klinken of op **Snooze** of op een willekeurige toets behalve **Stop** drukt, wordt het alarmgeluid ongeveer tien minuten onderbroken en vervolgens weer hervat.

Wanneer de telefoon is gesloten, kunt u op de volumetoetsen drukken om de alarmklok in te stellen op snooze.

Als het tijdstip voor het alarmsignaal is aangebroken terwijl de telefoon is uitgeschakeld, wordt de telefoon ingeschakeld en wordt er een waarschuwingssignaal afgespeeld. Als u op **Stop** drukt, wordt u gevraagd of de telefoon moet worden geactiveerd voor oproepen, *Telefoon inschakelen?* Druk op **Nee** als u de telefoon wilt uitschakelen of op **Ja** als u de telefoon wilt gebruiken om te bellen en gebeld te worden.



Opmerking: Druk niet op **Ja** als het gebruik van mobiele telefoons verboden is of als dit storing of gevaar zou kunnen opleveren.

Agenda

In de agenda kunt u belangrijke afspraken, herinneringsnotities, verjaardagen en telefoontjes bijhouden.

De agenda maakt gebruik van het gedeelde geheugen (zie [Gedeeld geheugen](#) op pagina 20).

Druk op **Menu** en selecteer achtereenvolgens *Organiser* en *Agenda*.



Tip: U kunt het menu *Agenda* snel openen door op te drukken in de standby-modus.

Blader naar de gewenste dag. De huidige dag is gemarkeerd met een kader. Als voor de betreffende dag notities zijn ingesteld, wordt de dag vetgedrukt weergegeven.

- Als u op **Bekijken** drukt, kunt u de dagnotities bekijken.
 - Als u een specifieke notitie wilt bekijken, gaat u naar die notitie en drukt u op **Bekijken**. In de notitieweergave kunt u de details van de geselecteerde notitie bekijken. U kunt door de notitie bladeren.
 - Druk op **Opties**. U kunt opties kiezen om een notitie te maken, een notitie te verzenden via infrarood, een notitie rechtstreeks naar de agenda van een andere compatibele telefoon te zenden of om een notitie als tekst- of multimediebericht te verzenden.

Bovendien zijn er opties voor het wissen, bewerken, verplaatsen en herhalen van een notitie of de optie om een notitie naar een andere dag te kopiëren.

Instellingen om de datum, tijd, datum- of tijdsnotatie of de eerste dag van de week in te stellen. Met de optie *Autom. verwijd.* kunt u instellen dat oude notities na een bepaalde tijd automatisch moeten worden verwijderd. De herhalingsnotities voor bijvoorbeeld verjaardagen worden echter niet verwijderd.



- Als u op **Opties** drukt, kunt u de *Weekweergave* selecteren om een week te bekijken. Er zijn ook opties voor het maken van een notitie, toegang tot de takenlijst, het verwijderen van alle notities in de agenda of het selecteren van instellingen.

Een agendanotitie toevoegen

Zie [Tekst intoetsen](#) op pagina 47 voor het intoetsen van letters en cijfers.



Druk op **Menu** en selecteer achtereenvolgens *Organiser* en *Agenda*. Ga naar de gewenste datum, druk op **Opties** en selecteer *Notitie maken*. Selecteer een van de volgende notitietypen:

-  *Vergadering* – toets het onderwerp in (of druk op **Opties** en zoek de naam op in de lijst met contacten) en druk op **Opslaan**. Toets de locatie voor de vergadering in en druk op **Opslaan**. Toets de begintijd voor de vergadering in en druk op **OK**. Toets ook de eindtijd voor de vergadering in en druk op **OK**. Als u een waarschuwingstoon voor de notitie wilt instellen, selecteert u *Met geluid* of *Stil* (geen waarschuwingstoon) en stelt u de tijd voor het signaal in.
-  *Oproep* – toets het telefoonnummer in en druk op **Opslaan**. Toets de naam in en druk op **Opslaan**. (In plaats van het telefoonnummer in te toetsen, kunt u ook op **Opties** drukken om de naam en het nummer op te halen uit de lijst met contacten.) Toets vervolgens de tijd voor de oproep in en druk op **OK**. Als u een waarschuwingstoon voor de notitie wilt instellen, selecteert u *Met geluid* of *Stil* (geen waarschuwingstoon) en stelt u de tijd voor het signaal in.
-  *Verjaardag* – toets de naam van de contactpersoon in (of druk op **Opties** en zoek de naam op in de lijst met contacten) en druk op **Opslaan**. Toets vervolgens het geboortjaar in en druk op **OK**. Als u een waarschuwingstoon voor de notitie wilt instellen, selecteert u *Met geluid* of *Stil* (geen waarschuwingstoon) en stelt u de tijd voor het signaal in.

-  **Memo** – toets het onderwerp in en druk op **Opslaan**. Toets de begindatum voor de notitie in en druk op **OK**. Toets ook de einddatum voor de notitie in en druk op **OK**. Als u een waarschuwingstoon voor de notitie wilt instellen, selecteert u **Met geluid** of **Stil** (geen waarschuwingstoon) en stelt u de tijd voor het signaal in.
-  **Herinnering** – toets het onderwerp voor de herinnering in en druk op **Opslaan**. Als u een waarschuwingstoon voor de notitie wilt instellen, selecteert u **Alarm aan** en stelt u de tijd voor het signaal in.

Als een waarschuwingstoon is ingesteld, wordt het pictogram  weergegeven wanneer u de notities weergeeft.

Notitiemelding

Er klinkt een piepsignaal en de notitie wordt weergegeven. Als een notitie van het type  wordt weergegeven, kunt u het weergegeven nummer kiezen door op  te drukken.

- Als u de waarschuwingstoon wilt uitschakelen en de notitie wilt bekijken, drukt u op **Bekijken**. Druk op **Snooze** om terug te keren naar de standby-modus.
- Als u de waarschuwingstoon wilt uitschakelen zonder de notitie te bekijken, drukt u op **Uit**.

Wanneer de telefoon is gesloten, kunt u op de volumetoetsen drukken om de waarschuwingstoon uit te schakelen.

Taken

U kunt een notitie opslaan voor een taak die u moet uitvoeren, een prioriteitsniveau voor de notitie instellen en de taak als voltooid markeren als u deze hebt uitgevoerd. De notities kunt u sorteren op prioriteit of op datum.

De takenlijst maakt gebruik van het gedeelde geheugen (zie [Gedeeld geheugen](#) op pagina 20).

Druk op **Menu** en selecteer achtereenvolgens *Organiser* en *Taken*.

- Druk op **Toevoeg**, om een nieuwe notitie toe te voegen als de lijst leeg is of druk op **Opties** en selecteer *Toevoegen* als er al notities zijn opgeslagen. Toets de notitie in en druk op **Opslaan**. Selecteer de prioriteit van de notitie: *Hoog*, *Gemiddeld* of *Laag*. De deadline voor de notitie wordt automatisch zonder geluid ingesteld. Als u de deadline wilt wijzigen, opent u de notitie en selecteert u de optie voor de deadline.

Woordenboek (zie [Tekst intoetsen](#) op pagina 47).

- Wanneer de lijst met notities is geopend, gaat u naar een notitie en
 - drukt u op **Bekijken** om deze te bekijken. Als u de weergegeven notitie wilt wijzigen, drukt u op **Bewerk**.
Terwijl een notitie wordt weergegeven, kunt u opties selecteren, bijvoorbeeld om de deadline of prioriteit voor de notitie te wijzigen of de notitie als voltooid te markeren.
 - drukt u op **Opties** en selecteert u een optie, bijvoorbeeld om de geselecteerde notitie te verwijderen of alle notities te verwijderen. U kunt de notities sorteren op prioriteit of op deadline, een notitie opslaan als agendanotitie of de agenda openen.

Notities

U kunt de toepassing *Notities* gebruiken om notities in te toetsen en via infrarood, tekst- of multimediaberichten naar compatibele apparaten te zenden.

De toepassing *Notities* maakt gebruik van het gedeelde geheugen (zie [Gedeeld geheugen](#) op pagina 20).

Druk op **Menu** en selecteer achtereenvolgens *Organiseren* en *Notities* om de toepassing *Notities* te openen. U wordt gevraagd om de datum en tijd in te stellen als deze nog niet zijn ingesteld toen u met de notitie begon.

- Druk op **Notitie** om een notitie toe te voegen als de lijst met notities leeg is, of druk op **Opties** en selecteer *Notitie maken*. Toets de notitie in en druk op **Opslaan** om de notitie op te slaan.

Als u op **Opties** drukt terwijl u een notitie intoetst, kunt u *Tijd & datum inv.* selecteren om de huidige datum en tijd aan de notitie toe te voegen. Als er niet voldoende ruimte is om de datum en tijd in te voegen, wordt gevraagd of u het benodigde aantal tekens uit de notitie wilt verwijderen.

- Ga naar de gewenste notitie in de lijst en druk op
 - **Bekijken** om de notitie te bekijken en druk op **Bewerk** om de notitie te bewerken. Tijdens het bewerken van de notitie kunt u op **Opties** drukken en *Afsluiten* selecteren om de teksteditor af te sluiten zonder de wijzigingen op te slaan.
 - Druk op **Opties** en selecteer een optie om de notitie naar een compatibel apparaat te zenden via infrarood of als tekst- of multimediabericht. Als de notitie te lang is om als bericht te verzenden, wordt gevraagd of u het benodigde aantal tekens uit de notitie wilt verwijderen.

Gegevens bijwerken (synchroniseren)

Door synchronisatie kunt u de gegevens in de agenda en de lijst met contacten op een externe internetserver of een compatibele pc opslaan. Als u gegevens hebt opgeslagen op een internetserver, kunt u de synchronisatiesessie starten vanaf de telefoon. Synchronisatie met een externe server is een netwerkdienst. U kunt de gegevens in de lijst met contacten en de agenda van de telefoon ook vanaf de pc synchroniseren met de gegevens op een compatibele pc. De contactgegevens op de SIM-kaart worden niet gesynchroniseerd.

Wanneer u tijdens het synchroniseren een oproep beantwoordt, wordt de synchronisatiesessie beëindigd en moet u deze opnieuw starten.

Synchroniseren vanaf de telefoon

Voordat u met uw telefoon een synchronisatiesessie kunt starten, moet u mogelijk eerst:

- Een abonnement nemen op een synchronisatiedienst. Informeer bij uw netwerkoperaator of serviceprovider naar de beschikbaarheid van en de instellingen voor de synchronisatiedienst.
- De synchronisatie-instellingen ophalen bij netwerkoperaator of serviceprovider (zie [Instellingen voor de synchronisatiesessie](#) op pagina 154).
- De verbindinginstellingen voor de synchronisatiesessie definiëren. Zie [De telefoon instellen voor een dienst](#) op pagina 171.

De synchronisatie starten vanaf de telefoon:

1. Activeer de verbindinginstellingen voor de synchronisatiesessie. Zie [De telefoon instellen voor een dienst](#) op pagina 171.
2. Druk op **Menu** en selecteer achtereenvolgens *Organiser*, *Gegevens bijw.*, *Instellingen* en *Actieve internet-bijw. instellingen*. Ga naar de set die u wilt activeren en druk op **Activeer**. Markeer de gegevens die u wilt synchroniseren. Zie *Overal bij te werken gegevens* in [Instellingen voor de synchronisatiesessie](#) op pagina 154.
3. Druk op **Menu** en selecteer achtereenvolgens *Organiser*, *Gegevens bijw.* en *Gegevens bijw.*
4. De gemarkeerde gegevens in de actieve set worden gesynchroniseerd na uw bevestiging.

Als de lijst met contacten en de agenda vol zijn, kan het synchroniseren bij een eerste synchronisatiesessie of na een onderbroken synchronisatiesessie wel 30 minuten duren.

Instellingen voor de synchronisatiesessie

U kunt de verbindinginstellingen voor synchronisatie van de netwerkoperator of serviceprovider ontvangen als OTA-bericht. Zie [Dienst voor OTA-instellingen](#) op pagina 40 voor meer informatie over het ontvangen van instellingen als OTA-bericht (over-the-air).

De instellingen handmatig intoetsen

1. Druk op **Menu** en selecteer achtereenvolgens *Organiser*, *Gegevens bijw.* en *Instellingen*.
2. Selecteer *Actieve internet-bijw. instellingen*.
3. Ga naar de set die u wilt activeren en druk op **Activeer**.

U moet de verbindingssset activeren waarin u de synchronisatie-instellingen wilt opslaan. Een verbindingssset is een verzameling instellingen die nodig zijn om verbinding te maken met een bepaalde dienst.

4. Selecteer *Act. internet-bijw. instell. bewerken*. Selecteer de instellingen één voor één en toets alle vereiste instellingen in.
 - *Naam set instellingen*. Toets de naam voor de set in en druk op **OK**.
 - *Overal bij te werken gegevens*. Markeer de gegevens die u wilt synchroniseren (*Contacten* en/of *Agenda*) en druk op **OK**.
 - *Adressen database*. Selecteer de *Database contacten* en/of *Database agenda* die u wilt wijzigen. Toets de naam van de database in en druk op **OK**.
 - *Gebruikersnaam*. Toets de gebruikersnaam in en druk op **OK**.
 - *Wachtwoord*. Toets het wachtwoord in en druk op **OK**.
 - *Server voor gegevens bijwerken*. Toets de naam van de server in en druk op **OK**.

- **Instellingen verbinding.** Definieer de verbindinginstellingen voor de synchronisatiesessie. Zie [De dienstinstellingen handmatig intoetsen](#) op pagina 171.

Selecteer de instellingen één voor één en toets alle vereiste instellingen in. Neem contact op met de netwerkoperator of serviceprovider voor de instellingen.

Selecteer **PC-synchronisatie-instellingen** om de instellingen voor synchronisatie via de server in te toetsen. Selecteer

- **Gebruikersnaam.** Toets de gebruikersnaam in en druk op **OK**.
- **Wachtwoord.** Toets het wachtwoord in en druk op **OK**.

De gebruikersnaam en het wachtwoord van de telefoon en de pc moeten hetzelfde zijn.

Synchroniseren vanaf een compatibele pc

Als u de lijst met contacten en de agenda wilt synchroniseren vanaf de pc, moet u de infraroodverbinding gebruiken of een datakabel aansluiten. Bovendien moet de PC Suite-software voor de telefoon op de pc zijn geïnstalleerd. Zie [PC Suite](#) op pagina 185. Start de synchronisatiesessie met PC Suite op de pc.

Portefeuille

In de **Portefeuille** kunt u vertrouwelijke gegevens opslaan, bijvoorbeeld nummers van creditkaarten. De gegevens worden opgeslagen in de portefeuille en kunnen tijdens het browsen gemakkelijk worden opgehaald om automatisch velden in te vullen, bijvoorbeeld wanneer u een aankoop wilt doen. U kunt ook toegangscode opslaan voor mobiele diensten die om een gebruikersnaam en wachtwoord vragen.

De gegevens in de portefeuille zijn beveiligd met een portefeuillecode, die u kunt definiëren wanneer u de portefeuille voor het eerst gebruikt. Toets de code in bij de vraag *Code portefeuille maken*: en druk op **OK** om de code te bevestigen. Toets de code opnieuw in bij *Portefeuillecode verifiëren*: en druk op **OK**. Zie ook [Portefeuillecode \(4 tot 10 cijfers\)](#) op pagina 18.

Als u de volledige inhoud van de portefeuille inclusief de portefeuillecode wilt verwijderen, toets u **#7370925538#* (**#res wallet#* in letters) in vanuit de standby-modus. U hebt ook de beveiligingscode van de telefoon nodig (zie [Toegangscodes](#) op pagina 16).

Open het menu Portefeuille als u inhoud aan het menu wilt toevoegen of inhoud wilt wijzigen. Als u de inhoud van de portefeuille wilt gebruiken voor een mobiele dienst, opent u de portefeuille via de browser (zie [Diensten \(menu 9\)](#) op pagina 170).

Het menu Portefeuille openen

Druk op **Menu** en selecteer achtereenvolgens *Organiser* en *Portefeuille* om het menu Portefeuille te openen. Toets de portefeuillecode in en druk op **OK** (zie [Instellingen voor de portefeuille](#) op pagina 161). Selecteer

- *Port. profielen* om kaartcombinaties te maken, bijvoorbeeld voor verschillende diensten. Een portefeuilleprofiel is handig als veel gegevens moeten worden ingevuld voor een dienst. U kunt dan het juiste portefeuilleprofiel selecteren in plaats van de kaarten afzonderlijk te selecteren.

- *Kaarten* om vertrouwelijke kaartgegevens op te slaan. U kunt gegevens van betaalkaarten en klantenkaarten opslaan, kaartgegevens weergeven, bijvoorbeeld gebruikersnamen en wachtwoordcombinaties voor verschillende diensten, en adressen en gebruikersgegevens opslaan. Zie [Kaartgegevens opslaan](#) op pagina 158.
- *Tickets* voor het opslaan van aankondigingen van e-tickets die u hebt gekocht. Als u de tickets wilt bekijken, drukt u op *Opties* en selecteert u *Bekijken*.
- *Ontvangstbewijz.* om ontvangstbewijzen van aankopen op te slaan.
- *Persoonl. notitie* om persoonlijke gegevens op te slaan die u wilt beschermen met de portefeuillecode. Zie [Persoonlijke notities](#) op pagina 159.
- *Instellingen*, zie [Instellingen voor de portefeuille](#) op pagina 161.

Kaartgegevens opslaan

1. Open de portefeuille en selecteer *Kaarten*.
2. Selecteer het kaarttype om de gegevens op te slaan:
 - *Betaalkaart* voor creditkaarten en betaalkaarten.
 - *Klantenpas* voor klantenkaarten.
 - *Toegangskaart* voor persoonlijke gebruikersnamen en wachtwoorden voor on line diensten.
 - *Gebruikersgegevenskaart* voor aangepaste persoonlijke voorkeuren voor on line diensten.
 - *Adreskaarten* voor contactinformatie, bijvoorbeeld leveradres en factuuradres.

3. Als er nog geen kaart is toegevoegd, drukt u op **Toevoeg**. Anders drukt u op **Opties** en selecteert u **Nwe toevoegen**.
4. Vul de gewenste velden in met de gegevens.

Als dit door de serviceprovider wordt ondersteund, kunt u ook kaartgegevens voor de telefoon ontvangen via een OTA-bericht. De categorie van de kaarten wordt vermeld. U kunt de ontvangen kaart opslaan, negeren, weergeven en de naam ervan wijzigen, maar u kunt de kaart niet wijzigen. Informeer bij de uitgever van de kaart of bij de serviceprovider naar de mogelijkheid van het ontvangen van kaartgegevens in een OTA-bericht.

Persoonlijke notities

U kunt persoonlijke notities opslaan, bijvoorbeeld rekeningnummers, codes of notaties.

Open de portefeuille en selecteer **Persoonl. notitie**. Selecteer **Toevoeg**, als u een nieuwe persoonlijke notitie wilt maken.

Als u een specifieke notitie wilt bekijken, gaat u naar die notitie en drukt u op **Bekijken**. Als u de weergegeven notitie wilt wijzigen, drukt u op **Bewerk**.

Druk terwijl een notitie wordt weergegeven, op **Opties**. U kunt nu **Verwijderen** selecteren om de notitie te verwijderen, **Verzend als tekst** om de notitie te kopiëren als tekstbericht en **Kop. naar agenda** om de notitie als memo naar de agenda te kopiëren. Met **Gebruik gegev.** kunt u nummers, e-mailadressen en webadressen uit een notitie ophalen.

Een portefeuilleprofiel maken

Wanneer u gegevens van persoonlijke kaarten hebt opgeslagen, kunt u deze combineren in een portefeuilleprofiel. Dit profiel kunt u vervolgens gebruiken om portefeuillegegevens voor verschillende kaarten op te halen tijdens het browsen.

1. Open de portefeuille en selecteer *Port. profielen*.
2. Druk op *Toevoeg*, als dit het eerste portefeuilleprofiel is. Als de lijst wel profielen bevat, drukt u op *Opties* en selecteert u *Nwe toevoegen*.
3. Vul de volgende velden in. Sommige velden bevatten gegevens die geselecteerd worden in de portefeuille. U moet deze gegevens opslaan voordat u een portefeuilleprofiel kunt maken.
 - *Selecteer nu betaalkaart*: selecteer een kaart in de lijst met betaalkaarten.
 - *Selecteer nu klantenpas*: selecteer een kaart in de lijst met klantenkaarten.
 - *Selecteer nu toegangs-kaart*: selecteer een kaart in de lijst met toegangskaarten.
 - *Selecteer nu gebruikers-gegevens-kaart*: selecteer een kaart in de lijst met gebruikerskaarten.
 - *Selecteer nu facturerings-adres*: selecteer een adres in de lijst met adreskaarten.
 - *Selecteer nu verzendadres*: selecteer een adres in de lijst met adreskaarten.
 - *Selecteer nu leveringsadres voor ontvngstbew.*: selecteer een adres in de lijst met adreskaarten.

- *Selecteer nu leveringsmethode voor ontvangstbew.*: selecteer de aflevermethode voor het ontvangstbewijs, *Naar tel.nummer* of *Naar e-mailadres*.
- *Naam portefeuilleprofiel*: voer een naam voor het profiel in.

Instellingen voor de portefeuille

Open de portefeuille en selecteer *Instellingen*. Selecteer

- *Code wijzigen* om de portefeuillecode te wijzigen.
- *Telefoon-ID* om de RFID-code in te stellen.

Richtlijnen voor betalingen met de portefeuille

- Als u aankopen wilt doen, gaat u naar de gewenste site van de dienst die de portefeuille ondersteunt. De dienst moet de ECML-norm (Electronic Commerce Modeling Language) ondersteunen. Zie [Verbinding maken met een dienst](#) op pagina 172.

Kies het product dat u wilt aanschaffen en lees aandachtig alle gegevens door voordat u tot aankoop overgaat.



Opmerking: De tekst past mogelijk niet geheel in het display. Blader eerst door de hele tekst voordat u tot aankoop overgaat.

- Als u voor de gewenste items wilt betalen, wordt gevraagd of u al dan niet de portefeuille wilt gebruiken. Bovendien wordt gevraagd naar de portefeuillecode.

- Selecteer de kaart waarmee u wilt betalen in de lijst met betaalkaarten. De creditkaartgegevens of gegevens uit het portefeuilleprofiel worden automatisch ingevuld, mits het gegevensformulier dat u van de serviceprovider krijgt, de ECML-norm ondersteunt.
- Bevestig de aankoop. De informatie wordt doorgezonden.
- Mogelijk ontvangt u een bevestiging of digitale kwitantie van de aankoop.
- Selecteer *Portef. sluiten* om de portefeuille te sluiten. Als u de portefeuille gedurende vijf minuten niet gebruikt, wordt deze automatisch gesloten.



Opmerking: De opgevraagde gegevens of diensten worden opgeslagen in de cache van de telefoon. Een cache is een buffergeheugen waarin gegevens tijdelijk worden opgeslagen. Als u gebruik hebt gemaakt of geprobeerd hebt gebruik te maken van vertrouwelijke informatie waarvoor u een wachtwoord moet opgeven (bijvoorbeeld uw bankrekening), kunt u de cache van de telefoon na gebruik beter legen. Zie [Het cachegeheugen](#) op pagina 179 voor meer informatie over het legen van de cache.

■ Toepassingen (menu 8)



Opmerking: U kunt de functies in het menu *Toepassingen* alleen gebruiken als de telefoon is ingeschakeld. Schakel de telefoon niet in als het gebruik van mobiele telefoons verboden is of als dit storing of gevaar zou kunnen opleveren.

Spelletjes

Spelletjes maken gebruik van het gedeelde geheugen (zie [Gedeeld geheugen](#) op pagina 20).

Druk op **Menu** en selecteer achtereenvolgens *Toepassingen* en *Spelletjes*.
Selecteer

- *Selecteer spel* om een spelletje te selecteren en te starten. Ga naar het gewenste spelletje of de set spelletjes (de naam is afhankelijk van het spelletje) en druk op **Openen** of . Zie [Opties die voor elke toepassing of set toepassingen beschikbaar zijn](#) op pagina 164 voor meer opties.

Wanneer u een spelletje hebt geopend, kunt u bijvoorbeeld de korte instructies voor het spelletje selecteren.

- *Spel.downloads* om een spelletje te downloaden naar de telefoon. Zie [Een spelletje of toepassing downloaden](#) op pagina 165.
- *Geheugen* om de hoeveelheid geheugen te bekijken die beschikbaar is voor het installeren van spelletjes en toepassingen.
- *Instellingen* om geluiden, verlichting en trilling voor het spelletje in te stellen.

Sommige spelletjes verbruiken veel batterijvermogen; mogelijk moet u de telefoon op de lader aansluiten.

Verzameling

Toepassingen maken gebruik van het gedeelde geheugen (zie [Gedeeld geheugen](#) op pagina 20).

Druk op **Menu** en selecteer achtereenvolgens *Toepassingen* en *Verzameling*.
Selecteer

- *Toepassing select.* om een toepassing te selecteren en te starten. Ga naar een toepassing of set toepassingen (de naam is afhankelijk van de toepassing) en druk op **Openen** of . Zie *Opties die voor elke toepassing of set toepassingen beschikbaar zijn* op pagina 164 voor meer opties.
- *Toep.downloads* om een toepassing te downloaden naar de telefoon. Zie *Een spelletje of toepassing downloaden* op pagina 165.
- *Geheugen* om de hoeveelheid geheugen te bekijken die beschikbaar is voor het installeren van spelletjes en toepassingen.

Sommige spelletjes verbruiken veel batterijvermogen; mogelijk moet u de telefoon op de lader aansluiten.

Opties die voor elke toepassing of set toepassingen beschikbaar zijn

- *Verwijderen:* hiermee kunt u de toepassing of toepassingenset van de telefoon verwijderen.
- *Webtoegang:* hiermee kunt u netwerktoegang voor de toepassing beperken.
- *Versiecontrole:* hiermee kunt u controleren of een nieuwe versie van de toepassing beschikbaar is om via de diensten te downloaden (netwerkdienst).
- *Webpagina* om meer informatie of extra gegevens over de toepassing op een internetpagina weer te geven. Dit is een netwerkfunctie die alleen wordt weergegeven als een internetadres bij de toepassing is gegeven.

- *Verbinden via* voor sommige toepassingen die specifieke dienstinstellingen nodig hebben. De telefoon is ingesteld om standaard de dienstinstellingen voor de browser te gebruiken.
- *Details* om meer informatie over de toepassing weer te geven.

Een spelletje of toepassing downloaden

De telefoon ondersteunt J2ME™ Java-toepassingen. Controleer eerst of de toepassing of het spelletje compatibel is met de telefoon voordat u de toepassing of het spelletje downloadt. U kunt op verschillende manieren nieuwe Java-toepassingen downloaden:

- Druk op **Menu** en selecteer achtereenvolgens *Toepassingen*, *Spelletjes* en *Spel.downloads* of *Verzameling* en *Toep.downloads*.

De lijst met beschikbare bookmarks wordt weergegeven. Selecteer *Meer bookmarks* om de lijst met bookmarks in het menu *Diensten* te openen (zie [Bookmarks](#) op pagina 176).

Selecteer de juiste bookmark om verbinding te maken met de gewenste website. Als de verbinding niet tot stand komt, hebt u mogelijk geen toegang tot de pagina via de dienst waarvan u de verbindinginstellingen gebruikt.

In dat geval opent u het menu *Diensten* en activeert u een andere set dienstinstellingen (zie [Verbinding maken met een dienst](#) op pagina 172).

Probeer opnieuw verbinding te maken met de pagina.

Informeer bij de netwerkoperator en/of serviceprovider naar de beschikbaarheid en tarieven van de verschillende diensten.

- Druk op **Menu** en selecteer achtereenvolgens *Diensten* en *Downloads*. Download de gewenste toepassing of het gewenste spelletje. Zie [Downloaden](#) op pagina 177.
- Zie [Spelletjes](#) op pagina 163 voor het gebruik van de download-optie voor spelletjes.
- Gebruik de Nokia Application Installer in PC Suite om de toepassingen naar de telefoon te downloaden.



Nokia staat niet garant voor toepassingen van sites die niet van Nokia zijn. Als u van deze sites Java-toepassingen wilt downloaden, moet u net zoals voor andere sites maatregelen treffen om de veiligheid of inhoud van de site te garanderen.

Extra's

Rekenmachine

Met de rekenmachine in uw telefoon kunt u optellen, aftrekken, vermenigvuldigen, delen, het kwadraat en de wortel berekenen, en valuta omzetten.

1. Druk op **Menu** en selecteer achtereenvolgens *Toepassingen*, *Extra's* en *Rekenmachine*.
2. Wanneer '0' in het display wordt weergegeven, toetst u het eerste getal van de berekening in. Druk op  voor het decimaalteken.
3. Druk op **Opties** en selecteer *Optellen*, *Aftrekken*, *Vermenigvuldigen*, *Delen*, *Kwadraat*, *Wortel* of *Teken wijzigen*.



Tip: U kunt ook eenmaal op  drukken voor optellen, tweemaal voor aftrekken, driemaal voor vermenigvuldigen of viermaal voor delen.

4. Toets het tweede getal in als dit nodig is voor de berekening.
5. Druk op **Uitkomst** als u het resultaat van de berekening wilt weergeven. Herhaal stap 3 tot en met 5 zo vaak als nodig is.
6. Als u een nieuwe berekening wilt uitvoeren, houdt u eerst **Wis** ingedrukt. De nauwkeurigheid van deze calculator is beperkt en met name in lange delingen kunnen afrondingsfouten optreden.

Valuta's omrekenen

1. Druk op **Menu** en selecteer achtereenvolgens *Toepassingen*, *Extra's* en *Rekenmachine*.
2. Als u de wisselkoers wilt opslaan, drukt u op **Opties** en selecteert u *Wisselkoers*. Selecteer een van de twee opties die worden weergegeven. Toets de wisselkoers in (druk op  voor een decimaalteken) en druk op **OK**. De wisselkoers blijft in het geheugen aanwezig totdat u een andere koers intoetst.
3. Om de valuta om te rekenen, toetst u het gewenste bedrag in, drukt u op **Opties** en selecteert u *In eigen valuta* of *In vreemde valuta*.



Tip: U kunt ook valuta omrekenen in de standby-modus. Toets het bedrag in dat u wilt omrekenen, druk op **Opties** en selecteer *In eigen valuta* of *In vreemde valuta*.

Timerfunctie

Druk op **Menu** en selecteer achtereenvolgens *Toepassingen*, *Extra's* en *Timerfunctie*. Toets het alarmtijdstip in en druk op **OK**. Desgewenst kunt u een tekstnotitie intoetsen die moet worden weergegeven als het tijdstip voor de waarschuwingston is aangebroken. Druk op **OK** om de timerfunctie te starten.

- Selecteer *Tijd wijzigen* als u de tijd voor de timerfunctie wilt wijzigen of selecteer *Timerstoppen* om de timerfunctie te stoppen.

Als het alarmtijdstip is aangebroken als de telefoon zich in de standby-modus bevindt, klinkt een waarschuwingston en knippert de bijbehorende tekst als deze is ingesteld of wordt *Tijd timer verstreken* weergegeven. U kunt de waarschuwingston met een druk op een willekeurige toets onderbreken. Als geen toets wordt ingedrukt, stopt het signaal automatisch binnen 30 seconden. Als u de waarschuwingston wilt uitschakelen en de tekst wilt wissen, drukt u op **Uit**. Druk op **Opn. strt.** om de timer opnieuw te starten.

Stopwatch

Met de stopwatch kunt u de tijd opnemen en tussentijden en rondetijden opnemen. Tijdens de tijdsopname kunnen de overige functies van telefoon gewoon worden gebruikt. Druk op  als u de tijdsopname met de stopwatch op de achtergrond wilt activeren.

De functie Stopwatch maakt gebruik van de batterij. Hierdoor wordt de spreektijd van de telefoon bekort. Zorg ervoor dat deze functie niet per ongeluk op de achtergrond actief blijft terwijl u andere bewerkingen uitvoert met de telefoon.

Tijd bijhouden en tussentijden opnemen

1. Druk op **Menu** en selecteer achtereenvolgens *Toepassingen, Extra's, Stopwatch* en *Tussentijden*. U kunt *Doorgaan* selecteren als u de tijdsopname op de achtergrond hebt geactiveerd.
2. Druk op **Starten** om de tijdsopname te starten. Druk op **Interval** elke keer dat u de tussentijd wilt opnemen. De tussentijden worden onder de lopende tijd in het display weergegeven. U kunt bladeren om de tijden te bekijken.
3. Druk op **Stop** om de tijdsopname te stoppen.
4. Druk op **Opslaan** om de tijd op te slaan. Toets een naam in voor de opgenomen tijd en druk op **OK**. Als geen naam wordt ingetoetst, wordt de totale tijd als naam genomen.

Druk op **Opties** en selecteer *Starten* om de tijdsopname opnieuw te starten. De nieuwe tijd wordt aan de vorige tijd toegevoegd. Selecteer *Opnieuw instellen* om de teller op 0 te zetten zonder de tijd op te slaan.

Rondetijden

Druk op **Menu** en selecteer achtereenvolgens *Toepassingen, Extra's, Stopwatch* en *Rondetijden*. Druk op **Starten** om de tijdsopname te starten en druk op **Ronde** om een rondetijd op te nemen. Druk op **Stop** om de opname van de rondetijd te stoppen. Druk op **Opslaan** om de rondetijd op te slaan of op **Opties** om de tijdsopname opnieuw te starten of de rondetijden terug te zetten. Zie [Tijd bijhouden en tussentijden opnemen](#) op pagina 169.

Tijden weergeven en verwijderen

Druk op **Menu** en selecteer achtereenvolgens *Toepassingen*, *Extra's* en *Stopwatch*.

Als de stopwatch niet op 0 wordt gezet, kunt u *Laatste tonen* selecteren om de laatste tijdsopname weer te geven. Selecteer *Tijden bekijken* om een lijst met namen of eindtijden van de tijdssets weer te geven. Selecteer de tijd die u wilt weergeven. Druk op **Verwijd.** om de tijd te wissen.

Druk op *Tijden verwijderen*, als u de opgeslagen tijden wilt wissen. Selecteer *Alle verwijderen* en druk op **Ja** of selecteer *Een voor een* en ga naar de tijden die u wilt wissen, druk op **Verwijd.** en vervolgens op **Ja**.

■ Diensten (menu 9)

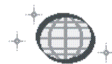

Opmerking: U kunt deze functie alleen gebruiken als de telefoon is ingeschakeld. Schakel de telefoon niet in als het gebruik van mobiele telefoons verboden is of als dit storing of gevaar zou kunnen opleveren.

U hebt toegang tot verschillende diensten met de browser van de telefoon. Dit kunnen bijvoorbeeld diensten zijn voor weerberichten, nieuws of vluchttijden en financiële informatie.

Informeer bij de netwerkoperator en/of serviceprovider waarvan u een dienst wilt gebruiken naar de beschikbaarheid en tarieven van deze dienst. Serviceproviders verstrekken u ook de instructies voor het gebruik van hun diensten.

Met de browser van de telefoon kunt u diensten weergeven die op hun pagina's gebruikmaken van WML (Wireless Markup Language) of XHTML (extensible HyperText Markup Language). De weergave van de pagina kan verschillen in verband met de beperkte grootte van het display van de telefoon. Mogelijk worden niet alle gegevens van de pagina's weergegeven.

Basisstappen voor het activeren en gebruiken van diensten

1. Sla de dienstinstellingen op die nodig zijn voor toegang tot de gewenste dienst. Zie pagina 171.
2. Maak verbinding met de gewenste dienst. Zie pagina 172.
3. Start een browsersessie door de pagina's van de dienst. Zie pagina 173.
4. Beëindig de verbinding met de dienst als u klaar bent. Zie pagina 175.

De telefoon instellen voor een dienst

U kunt de dienstinstellingen als OTA-bericht ontvangen van de netwerkoperator of serviceprovider die de gewenste dienst aanbiedt. U kunt de instellingen ook handmatig intoetsen of instellingen toevoegen en wijzigen met PC Suite.

Neem voor meer informatie en voor de juiste instellingen contact op met de netwerkoperator of serviceprovider die de gewenste dienst aanbiedt.

Zie [Dienst voor OTA-instellingen](#) op pagina 40 voor meer informatie over het ontvangen van dienstinstellingen als OTA-bericht.

De dienstinstellingen handmatig intoetsen

1. Druk op **Menu** en selecteer achtereenvolgens *Diensten*, *Instellingen* en *Instellingen verbinding*.
2. Selecteer *Actieve dienstinstellingen*.

3. Ga naar de verbindingssset die u wilt activeren en druk op **Activeer**.

U moet de verbindingssset activeren waarin u de dienstinstellingen wilt opslaan. Een verbindingssset is een verzameling instellingen die nodig zijn om verbinding te maken met een bepaalde dienst.

4. Selecteer *Actieve dienstinst. bewerken*.

Selecteer de instellingen één voor één en toets alle vereiste instellingen in op basis van de richtlijnen die u van de netwerkoperator of serviceprovider hebt ontvangen. Alle instellingen voor de drager kunt u vinden in het menu *Instellingen drager*.

Verbinding maken met een dienst

Controleer eerst of de dienstinstellingen van de gewenste dienst zijn geactiveerd.

U activeert de instellingen als volgt:

- Druk op **Menu** en selecteer achtereenvolgens *Diensten*, *Instellingen* en *Instellingen verbinding*. Selecteer *Actieve dienstinstellingen*, ga naar de verbindingssset die u wilt activeren en druk op **Activeer**.

Maak verbinding met de gewenste dienst. U kunt op drie manieren verbinding maken:

- Open de startpagina, bijvoorbeeld de homepage van de serviceprovider:
Druk op **Menu** en selecteer achtereenvolgens *Diensten* en *Home*, of houd  ingedrukt vanuit de standby-modus.





- Selecteer een bookmark van de dienst:
Druk op **Menu**, selecteer achtereenvolgens *Diensten* en *Bookmarks* en selecteer een bookmark.
Als de bookmark niet werkt met de huidige dienstinstellingen, activeert u een andere set dienstinstellingen en probeert u het nogmaals.
- Toets het adres van de dienst in:
Druk op **Menu** en selecteer achtereenvolgens *Diensten* en *Ga naar adres*.
Toets het adres van de dienst in en druk op **OK**.

Browse door de pagina's van een dienst

Nadat u verbinding met de dienst hebt gemaakt, kunt u door de pagina's van de dienst browsen. De functies van de telefoontoetsen kunnen per dienst verschillen. Volg de instructies in het display van de telefoon. Neem contact op met uw serviceprovider voor meer informatie.

Als GPRS is geselecteerd als gegevensdrager, wordt tijdens het browsen het pictogram  linksboven in het display weergegeven. Als een oproep of tekstbericht binnenkomt of als u belt terwijl een (E)GPRS-verbinding actief is, wordt het pictogram  rechtsboven in het display weergegeven. Hiermee wordt aangegeven dat de (E)GPRS-verbinding is onderbroken. Na een oproep probeert de telefoon de (E)GPRS-verbinding opnieuw tot stand te brengen.

De toetsen van de telefoon gebruiken tijdens het browsen

- U kunt alle bladertoetsen gebruiken om door de pagina te browsen.
- Als u een gemarkeerd item wilt selecteren, drukt u op  of op **Openen** om de koppeling te openen.
- Als u letters en cijfers in de teksteditor wilt intoetsen, drukt u op de toetsen  – . Druk op  om speciale tekens in te toetsen.

Opties tijdens het browsen

Druk op **Opties** voor de volgende mogelijkheden. Mogelijk biedt uw serviceprovider nog andere opties. Selecteer

- **Gebr. port.info** om de kaartgegevens van de toepassing **Portefeuille** te gebruiken als de dienstpagina de portefeuille ondersteunt. Zie **Portefeuille** op pagina 156.
- **Snelkoppelingen** om een nieuwe lijst te openen met specifieke opties voor de pagina.
- **Home** om terug te keren naar de homepage van de serviceprovider.
- **Bookmark toev.** om de pagina op te slaan als bookmark.
- **Bookmarks.** Zie **Bookmarks** op pagina 176.
- **Download links** om een lijst te open met bookmarks die u kunt downloaden.
- **Overige opties** om een lijst met andere opties te openen, bijvoorbeeld opties voor de portefeuille en een aantal beveiligingsopties.
- **Opnieuw laden** om de huidige pagina opnieuw te laden en bij te werken.
- **Afsluiten.** Zie **De verbinding met een dienst verbreken** op pagina 175.





Opmerking: De opgevraagde gegevens of diensten worden opgeslagen in de cache van de telefoon. Een cache is een buffergeheugen waarin gegevens tijdelijk worden opgeslagen. Als u gebruik hebt gemaakt of geprobeerd hebt gebruik te maken van vertrouwelijke informatie waarvoor u een wachtwoord moet opgeven (bijvoorbeeld uw bankrekening), kunt u de cache van de telefoon na gebruik beter legen. Zie [Het cachegeheugen](#) op pagina 179 voor meer informatie over het legen van de cache.

Direct bellen

De browser ondersteunt functies waartoe u toegang hebt tijdens het browsen. U kunt telefoneren, DTMF-tonen zenden terwijl u telefoneert en een naam en telefoonnummer van een pagina opslaan.

De verbinding met een dienst verbreken

Als u het browsen wilt stoppen en de verbinding wilt beëindigen, drukt u op **Opties** en selecteert u **Afsluiten**. Als **Browser afsluiten?** wordt weergegeven, drukt u op **Ja**.

U kunt ook tweemaal op  drukken of  ingedrukt houden.

Weergave-instellingen van de browser

Druk tijdens het browsen op **Opties** en selecteer **Overige opties** en **Weergave-instell.**, of druk vanuit de standby-modus op **Menu** en selecteer **Diensten**, **Instellingen** en **Weergave-instellingen**. Selecteer

- **Tekstterugloop** en **Aan** om de tekst te laten doorlopen op de volgende regel. Selecteer **Uit** om de tekst in te korten.

- *Lettergrootte* en selecteer *Klein, Normale letters* of *Grote letters*.
- *Afbeeldingen tonen*. en selecteer *Nee* als u geen afbeeldingen op de pagina wilt weergeven. Dit kan het browsen op pagina's met veel afbeeldingen versnellen.
- *Waarschuwingen* en selecteer *Waarsch. voor onbev. verbinding* en *Ja* om de telefoon te laten waarschuwen als een beveiligde verbinding tijdens het browsen wordt gewijzigd in een onbeveiligde verbinding. Selecteer *Waarsch. voor onbev. items* en *Ja* om te telefoon te laten waarschuwen als een beveiligde pagina een onbeveiligd item bevat.
- *Tekencodering* en *Inhoudcodering* om de codering voor inhoud van de browserpagina te selecteren.
Selecteer *Unicode (UTF-8)-webadressen* en *Aan* als u wilt dat de telefoon een URL verzendt als UTF-8-codering.

Bookmarks

U kunt adressen van pagina's in het telefoongeheugen opslaan als bookmark.

1. Druk tijdens het browsen op **Opties** en selecteer *Bookmarks*, of druk vanuit de standby-modus op **Menu** en selecteer achtereenvolgens *Diensten* en *Bookmarks*.
2. Ga naar de bookmark die u wilt gebruiken en druk op **Select.** of  om verbinding te maken met de pagina die is gekoppeld aan de bookmark. Druk op **Opties** als u een bookmark wilt bekijken, wijzigen, verwijderen of verzenden.

In de telefoon zijn mogelijk een aantal bookmarks voorgeïnstalleerd voor sites die niet met Nokia verbonden zijn. Deze sites worden niet door Nokia gegarandeerd of ondersteund. Als u deze sites wilt bezoeken, moet u net zoals voor andere internetsites maatregelen treffen om de veiligheid of inhoud van de site te garanderen.

Een bookmark ontvangen

Wanneer u een bookmark (verzonden als bookmark) hebt ontvangen, wordt *1 bookmark ontvangen* weergegeven. Druk op **Tonen** en druk op **Opslaan** om de bookmark op te slaan of druk op **Opties** en selecteer *Bekijken* of *Wegdoen*.

Downloaden

Als u tijdens het browsen meer tonen, afbeeldingen, spelletjes of toepassingen naar de telefoon wilt downloaden, drukt u op **Opties** en selecteert u *Download links*.

Selecteer *Beltonendownlds*, *Graf. downloads*, *Spel.downloads* of *Toep.downloads* voor het downloaden van beltonen, afbeeldingen, spelletjes of toepassingen.



Opmerking: Installeer alleen software vanaf bronnen die voldoende bescherming bieden tegen virussen en andere schadelijke software.

Dienstinbox

De telefoon kan dienstberichten ontvangen die door de serviceprovider worden gezonden. Dienstberichten zijn berichtgevingen, bijvoorbeeld in de vorm van nieuwskoppen. Deze kunnen een tekstbericht of het adres van een dienst bevatten.

- Als u het ontvangen dienstbericht wilt bekijken, drukt u op **Tonen**. Als u op **Uit** drukt, wordt het bericht verplaatst naar de *Dienstinbox*. Als u de *Dienstinbox* later wilt activeren, drukt u op **Menu** en selecteert u achtereenvolgens *Diensten* en *Dienstinbox*.
- Druk tijdens het browsen op **Opties** en selecteer achtereenvolgens *Overige opties* en *Dienstinbox*. Ga naar het gewenste bericht en druk op **Downldn** om de gemarkeerde inhoud van de pagina te downloaden of druk op **Opties** en selecteer *Details* of *Verwijderen*.

Instellingen dienstinbox

Druk op **Menu** en selecteer achtereenvolgens *Diensten*, *Instellingen* en *Instellingen dienstinbox*. Selecteer

- *Dienstberichten* en *Aan* (of *Uit*) om de telefoon in te stellen op het ontvangen (of weigeren) van dienstberichten.
- *Automatisch verbinden*. Als u de telefoon hebt ingesteld op het ontvangen van dienstberichten en *Automatisch verbinden aan* selecteert, wordt de browser automatisch geactiveerd vanuit de standby-modus wanneer een dienstbericht is ontvangen.

Als u *Automatisch verbinden uit* selecteert, wordt de browser alleen geactiveerd als u *Ophalen* selecteert wanneer een dienstbericht is ontvangen.

Het cachegeheugen



Opmerking: De opgevraagde gegevens of diensten worden opgeslagen in de cache van de telefoon. Een cache is een buffergeheugen waarin gegevens tijdelijk worden opgeslagen. Als u gebruik hebt gemaakt of geprobeerd hebt gebruik te maken van vertrouwelijke informatie waarvoor u een wachtwoord moet opgeven (bijvoorbeeld uw bankrekening), kunt u de cache van de telefoon na gebruik beter legen.

Het cachegeheugen leegmaken:

- druk tijdens het browsen op **Opties** en selecteer achtereenvolgens *Overige opties* en *Cache wissen*, of
- druk vanuit de standby-modus op **Menu** en selecteer achtereenvolgens *Diensten* en *Cache wissen*.

Cookies

Een cookie bestaat uit gegevens die een site opslaat in het cachegeheugen in de telefoon. Deze gegevens kunnen bijvoorbeeld uw gebruikersgegevens of browservoorkeuren zijn. Cookies blijven opgeslagen totdat u het cachegeheugen leegmaakt (zie [Het cachegeheugen](#) op pagina 179).

1. Druk tijdens het browsen op **Opties** en selecteer achtereenvolgens *Overige opties*, *Beveiliging* en *Cookies*, of
druk vanuit de standby-modus op **Menu** en selecteer achtereenvolgens *Diensten*, *Instellingen*, *Beveiligingsinstellingen* en *Cookies*.
2. Selecteer *Toestaan* om het ontvangen van cookies toe te staan of *Weigeren* om cookies te verbieden.

Browserbeveiliging

Voor sommige diensten, zoals bankdiensten of winkelen op een site, zijn beveiligingsfuncties nodig. Voor deze verbindingen hebt u beveiligingscertificaten nodig, en mogelijk een beveiligingsmodule die wellicht op de SIM-kaart beschikbaar is. Neem contact op met de netwerkoperator voor meer informatie.

Beveiligingsmodule

De beveiligingsmodule bevat certificaten alsmede persoonlijke en publieke sleutels voor het werken met de certificaten. Het doel van de beveiligingsmodule is de beveiligingsdiensten te verbeteren voor toepassingen waarvoor een browserverbinding nodig is en de mogelijkheid te bieden een digitale handtekening te gebruiken. De certificaten worden in de beveiligingsmodule opgeslagen door de serviceprovider.

Druk op **Menu** en selecteer achtereenvolgens *Diensten*, *Instellingen*, *Beveiligingsinstellingen* en *Instell. beveiligingsmodule*. Selecteer

- *Gegev. beveiligingsmodule* om de titel, status, fabrikant en het serienummer van de beveiligingsmodule weer te geven.
- *Verzoek PIN voor module* om in te stellen dat de module-PIN gevraagd moet worden voor diensten die door de beveiligingsmodule worden geboden.
- *PIN voor module wijzigen* om de module-PIN te wijzigen als dit door de beveiligingsmodule wordt toegestaan. Toets de huidige module-PIN in en toets vervolgens tweemaal de nieuwe code in.
- *Ondertekenings-PIN wijzigen*. Selecteer de PIN-code die u wilt wijzigen. Toets de huidige PIN-code in en toets vervolgens tweemaal de nieuwe code in.

Zie ook [Toegangscode](#)s op pagina 16.

Certificaten

Er zijn drie soorten certificaten: servercertificaten, autorisatiecertificaten en gebruikerscertificaten.

- Een servercertificaat wordt gebruikt om de beveiliging van de verbinding tussen de telefoon en de server te vergroten. De telefoon ontvangt het servercertificaat van de server voordat de verbinding tot stand wordt gebracht. De geldigheid van het certificaat wordt vervolgens gecontroleerd aan de hand van de autorisatiecertificaten die in de telefoon zijn opgeslagen. Servercertificaten worden niet opgeslagen.

Als de datatransmissie tussen de telefoon en de server gecodeerd is, wordt tijdens een verbinding het beveiligingspictogram  weergegeven.

- Autorisatiecertificaten worden door sommige diensten, zoals bankdiensten, gebruikt voor het controleren van de geldigheid van andere certificaten. Autorisatiecertificaten kunnen in de beveiligingsmodule zijn opgeslagen door de serviceprovider, of kunnen worden opgehaald van het netwerk als de dienst het gebruik van autorisatiecertificaten ondersteunt.

Druk op **Menu** en selecteer achtereenvolgens *Diensten*, *Instellingen*, *Beveiligingsinstellingen*, *Autorisatiecertificaten* en *Certificatenlijst* om de autorisatiecertificaten te bekijken.

- Gebruikerscertificaten worden uitgegeven door een certificerende autoriteit. Gebruikerscertificaten zijn bijvoorbeeld nodig voor digitale handtekeningen en verbinden de gebruiker aan een bepaalde persoonlijke sleutel in een beveiligingsmodule.

Druk op **Menu** en selecteer achtereenvolgens *Diensten, Instellingen, Beveiligingsinstellingen, Gebruikerscertificaten* en *Certificatenlijst* om de gebruikerscertificaten te bekijken.



Belangrijk: Hoewel het gebruik van certificaten de risico's van externe verbindingen en software-installaties beduidend verkleint, moeten de certificaten juist worden gebruikt om van deze verhoogde veiligheid gebruik te kunnen maken. De aanwezigheid van een certificaat biedt op zich geen beveiliging; het certificatenbeheer moet de juiste, authentieke of vertrouwde certificaten bevatten om verhoogde veiligheid te kunnen bieden.

Belangrijk: Certificaten hebben een beperkte levensduur. Als een melding wordt weergegeven dat een certificaat is verlopen of niet geldig is terwijl het certificaat geldig zou moeten zijn, controleert u of de datum en tijd in de telefoon juist zijn ingesteld.

Belangrijk: Voordat u deze instellingen wijzigt, moet u controleren of u de eigenaar van het certificaat werkelijk kunt vertrouwen en of het certificaat daadwerkelijk aan de vermelde eigenaar toebehoort.

Digitale handtekening

U kunt via de telefoon digitale handtekeningen plaatsen. De handtekening kan naar u terug worden herleid via de persoonlijke sleutel in de beveiligingsmodule en via het gebruikerscertificaat dat werd gebruikt om de handtekening uit te voeren. Het ondertekenen met de digitale handtekening kan hetzelfde zijn als uw handtekening zetten onder een factuur, overeenkomst of ander document op papier.

Selecteer een koppeling op een pagina, bijvoorbeeld de titel van het boek dat u wilt aanschaffen en de prijs van het boek. De te ondertekenen tekst (mogelijk inclusief het bedrag, de datum, enzovoort) wordt weergegeven.

Controleer of de koptekst *Lezen* en het pictogram voor digitale ondertekening  worden weergegeven.



Opmerking: Als het pictogram voor digitale ondertekening niet wordt weergegeven, wilt dit zeggen dat er een beveiligingsprobleem is en dat u geen persoonlijke gegevens, zoals een ondertekenings-PIN, moet invoeren.

Voordat u de tekst ondertekent, leest u eerst alle informatie. Vervolgens selecteert u *Tekenen*.



Opmerking: De tekst past mogelijk niet geheel in het display. Blader eerst door de hele tekst voordat u ondertekent.

Selecteer het gewenste gebruikerscertificaat. Toets de ondertekenings-PIN in (zie [Toegangscodes](#) op pagina 16) en druk op **OK**. Het pictogram voor digitale ondertekening verdwijnt en de dienst geeft mogelijk een bevestiging van uw aankoop weer.

■ SIM-diensten (menu 10)



Naast de functies die in de telefoon zelf beschikbaar zijn, kan uw SIM-kaart extra diensten bieden die u kunt activeren via menu 10. Dit menu wordt uitsluitend weergegeven als dit door de SIM-kaart wordt ondersteund. De naam en de inhoud van het menu zijn volledig afhankelijk van de beschikbare diensten.



Opmerking: Raadpleeg de leverancier van uw SIM-kaart (bijvoorbeeld uw netwerkexploitant, dienstenprovider of andere leverancier) voor informatie over de beschikbare SIM-diensten, de tarieven en het gebruik van deze SIM-diensten.

U kunt de telefoon zo instellen dat de bevestigingsberichten worden weergegeven die tussen uw telefoon en het netwerk worden uitgewisseld bij gebruik van de SIM-kaartdiensten. Hiervoor selecteert u de optie *Vragen* in het menu *SIM-dienstacties bevestigen* onder *Telefooninstellingen*.

U moet mogelijk een tekstbericht (SMS) verzenden of een betaalde telefonische oproep uitvoeren om deze diensten te activeren.

7. Pc-verbinding

U kunt e-mailberichten verzenden en ontvangen en verbinding maken met internet terwijl de telefoon via infrarood of een datakabel is aangesloten op een compatibele pc. U kunt de telefoon gebruiken met verschillende toepassingen voor pc-connectiviteit en gegevenscommunicatie. Met PC Suite kunt u bijvoorbeeld lijsten met contactpersonen synchroniseren en agenda- en takenlijstnotities uitwisselen tussen de telefoon en een compatibele pc.

Meer informatie en bestanden die u kunt downloaden vindt u op de Nokia-website www.nokia.com/support/phones/7200.

■ PC Suite

PC Suite bevat de volgende toepassingen:

- **Nokia Application Installer** om Java-toepassingen vanaf een compatibele pc op de telefoon te installeren of deze van de telefoon te verwijderen.
- **Nokia Content Copier** om gegevens te kopiëren (bijvoorbeeld als reservekopie) van de telefoon naar een compatibele pc of naar een andere compatibele Nokia-telefoon of om gegevens van de telefoon te verwijderen.
- **Nokia Connection Manager** om het verbindingstype tussen de pc en de telefoon te selecteren.
- **Nokia Image Converter** om afbeeldingen in ondersteunde indelingen geschikt te maken voor gebruik in multimedieberichten of als achtergrond, en om portretfoto's voor contacten te maken en deze over te brengen naar de telefoon.

- **Nokia Modem Options** bevat instellingen voor HSCSD- en GPRS-verbindingen.
- **Nokia Multimedia Player** om geluid, afbeeldingen en videoclips af te spelen op een compatibele pc.
- **Nokia PC Sync** om de lijst met contacten, agenda- en takenlijstnotities te synchroniseren tussen de telefoon en een compatibele pc.
- **Nokia Phone Browser** om de inhoud van de map Galerij van de telefoon op een compatibele pc weer te geven. U kunt bladeren door de afbeelding- en geluidsbestanden en videoclips, bestanden in het telefoongeheugen wijzigen en bestanden uitwisselen tussen de telefoon en de pc.
- **Nokia Phone Editor** om tekstberichten te verzenden en de contacten in uw telefoon te wijzigen.
- **Nokia Sound Converter** om polyfone beltonen te wijzigen zodat deze een geschikte indeling hebben voor de telefoon en om de beltonen over te brengen naar de telefoon.
- **Nokia Settings Manager** om uw browserbookmarks te wijzigen en te verzenden, of om de verbindingssets voor de telefoon bij te werken. U kunt ook zoeken naar radiozenders en de huidige radiozenders in de telefoon verwijderen of wijzigen.

Sommige afbeeldingen, beltonen en andere content zijn beschermd door auteursrecht en mogen niet worden gekopieerd, gewijzigd, overgebracht of doorgestuurd.

(E)GPRS, HSCSD en CSD

U kunt (E)GPRS- (Enhanced GPRS), GPRS- (General Packet Radio Service), HSCSD- (High Speed Circuit Switched Data) en CSD- (Circuit Switched Data, *GSM-gegevens*) gegevensdiensten voor de telefoon gebruiken.

Informeer bij uw netwerkoperator of serviceprovider naar de beschikbaarheid en abonnementsmogelijkheden van de gegevensdiensten.

Het gebruik van HSCSD-diensten belast de batterij van de telefoon zwaarder dan gewone spraak- of gegevensoproepen. Mogelijk moet u de telefoon tijdens datatransmissies aansluiten op een lader.

Zie [\(E\)GPRS-modeminstellingen](#) op pagina 126.

■ Toepassingen voor gegevenscommunicatie gebruiken

Raadpleeg de documentatie bij de toepassing voor meer informatie over het gebruik van toepassingen voor gegevenscommunicatie.

Als een pc-verbinding actief is, wordt het gebruik van de telefoon om te bellen en oproepen te beantwoorden afgeraden omdat dit de werking kan storen.

U krijgt betere prestaties als u de telefoon tijdens datatransmissies met de toetsen naar beneden op een stevige ondergrond plaatst. Zorg ervoor dat de telefoon tijdens een dataoproep niet beweegt en houd de telefoon dan niet in uw hand.

8. Informatie over de batterij

■ Opladen en ontladen

De telefoon werkt op een oplaadbare batterij.

De capaciteit van een nieuwe batterij wordt pas optimaal benut nadat de batterij twee of drie keer volledig is opgeladen en ontladen.

De batterij kan honderden keren worden opgeladen en ontladen, maar na verloop van tijd treedt slijtage op. Wanneer de gebruiksduur (gesprekstijd en standby-tijd) aanzienlijk korter is dan normaal, kunt u beter een nieuwe batterij kopen.

Gebruik alleen batterijen die zijn goedgekeurd door de fabrikant van de telefoon en laad de batterijen alleen op met de laadapparaten die zijn goedgekeurd door de fabrikant. Haal de oplader uit het stopcontact wanneer u deze niet gebruikt. Laat de batterij nooit langer dan een week in een laadapparaat zitten, omdat de gebruiksduur van de batterij kan afnemen wanneer deze wordt overladen. Als een volledig opgeladen batterij niet wordt gebruikt, wordt deze na verloop van tijd automatisch ontladen.

Extreme temperaturen kunnen van invloed zijn op de oplaadcapaciteit van de batterij.

Gebruik de batterij alleen voor het doel waarvoor deze bestemd is.

Gebruik nooit een beschadigde oplader of batterij.

Let op dat u geen kortsluiting veroorzaakt in de batterij. Dit kan bijvoorbeeld gebeuren wanneer u een reservebatterij in een tas of jaszak hebt tezamen met een metaal voorwerp (zoals een munt, paperclip of pen) dat in direct contact komt met de poolklemmen van de batterij (de metalen strips op de batterij). Kortsluiting veroorzaakt schade aan de batterij of aan het item waarop deze is aangesloten.

De capaciteit en de levensduur van batterijen nemen af wanneer u deze in extreem warme of koude temperaturen bewaart (zoals in een afgesloten auto in de zomer of in de vrieskou). Probeer er voor te zorgen dat de omgevingstemperatuur van de batterij tussen de 15 °C en 25 °C ligt. Een telefoon met een extreem warme of koude batterij kan gedurende bepaalde tijd onbruikbaar zijn, zelfs wanneer de batterij volledig is opgeladen. De prestaties van batterijen zijn beduidend minder in temperaturen onder het vriespunt.

Gooi batterijen nooit in vuur!

Verwerk batterijen in overeenstemming met de lokale wetgeving (bijvoorbeeld recycling). Batterijen mogen nooit bij het huishoudafval worden gegooid.

VERZORGING EN ONDERHOUD

Uw telefoon is een geavanceerd apparaat, dat met zorg is ontworpen en geproduceerd. Ga er zorgvuldig mee om. De tips hieronder kunnen u helpen om de garantie te behouden en vele jaren plezier te hebben van dit product.

- Houd de telefoon en alle onderdelen en accessoires buiten het bereik van kleine kinderen.
- Houd de telefoon droog. Neerslag, vochtigheid en allerlei soorten vloeistoffen of vocht bevatten mineralen die corrosie van elektronische schakelingen veroorzaken.
- Gebruik of bewaar de telefoon niet op stoffige of vuile plaatsen. De bewegende onderdelen kunnen worden beschadigd.
- Bewaar de telefoon niet op plaatsen waar het heet is. Hoge temperaturen kunnen de levensduur van elektronische apparaten bekorten, batterijen beschadigen en bepaalde kunststoffen doen smelten of vervormen.
- Bewaar de telefoon niet op plaatsen waar het koud is. Wanneer het apparaat weer opwarmt (tot de normale temperatuur), kan binnenin vocht ontstaan, waardoor elektronische schakelingen beschadigd kunnen raken.
- Probeer niet het apparaat open te maken. Ondeskundige behandeling kan het apparaat beschadigen.
- Laat de telefoon niet vallen en probeer stoten en schudden te voorkomen. Een ruwe behandeling kan de elektronische schakelingen beschadigen.
- Gebruik geen agressieve chemicaliën, oplosmiddelen of reinigingsmiddelen om de telefoon schoon te maken.

- Verf de telefoon niet. Verf kan de bewegende onderdelen van het apparaat blokkeren en de werking belemmeren.
- Maak de lenzen (zoals de cameralens, bewegingssensor en lichtsensor) schoon met een zachte, schone, droge doek.
- Gebruik alleen de meegeleverde of een goedgekeurde vervangingsantenne. Niet-goedgekeurde antennes, aanpassingen of accessoires kunnen de telefoon beschadigen en kunnen in strijd zijn met de regels met betrekking tot radioapparaten.

Alle bovenstaande tips gelden voor de telefoon, de batterij, oplader en andere accessoires. Neem contact op met het dichtstbijzijnde bevoegde servicepunt als een van deze onderdelen niet goed werkt. Het personeel zal u helpen en indien nodig zorgen voor onderhoud of reparatie.

BELANGRIJKE VEILIGHEIDSINFORMATIE

■ Verkeersveiligheid

Gebruik geen handtelefoon terwijl u een auto bestuurt. Bewaar de telefoon altijd in de houder; leg de telefoon niet op de passagiersstoel of op een plaats waar de telefoon los kan raken bij een botsing of wanneer u plotseling moet remmen.

Verkeersveiligheid heeft altijd voorrang!

■ Gebruiksomgeving

Houd u aan speciale voorschriften die in een bepaald gebied van kracht zijn en schakel de telefoon altijd uit op plaatsen waar het verboden is deze te gebruiken of waar het gebruik ervan storing of gevaar kan veroorzaken.

Maak alleen normaal gebruik van de telefoon.

Bepaalde delen van de telefoon zijn magnetisch. Metalen voorwerpen kunnen worden aangetrokken door de telefoon. Personen met een gehoorapparaat moeten de telefoon niet tegen het oor met het gehoorapparaat houden. Klik de telefoon altijd goed vast in de houder. De hoofdtelefoon kan worden aangetrokken door metalen voorwerpen. Houd creditcards en andere magnetische opslagmedia uit de buurt van de telefoon, omdat de gegevens op deze media kunnen worden gewist.

■ Elektronische apparaten

De meeste elektronische apparatuur is beschermd tegen radiofrequentiesignalen (RF-signalen). Het is echter mogelijk dat bepaalde elektronische apparaten niet beschermd zijn tegen de RF-signalen van de draadloze telefoon.

Pacemakers

Fabrikanten van pacemakers adviseren dat er minimaal 20 cm afstand moet worden gehouden tussen een draadloze handtelefoon en een pacemaker om mogelijke storing van de pacemaker te voorkomen. Deze aanbevelingen komen overeen met het onafhankelijke onderzoek en de aanbevelingen van Wireless Technology Research. Voor mensen met een pacemaker geldt het volgende:

- Houd de telefoon op meer dan 20 cm afstand van uw pacemaker als de telefoon is ingeschakeld;
- Draag de telefoon niet in een borstzak;
- Houd de telefoon bij het oor aan de andere zijde van het lichaam dan waar de pacemaker zich bevindt om de kans op storing te minimaliseren;
- Als u denkt dat er storing optreedt, moet u de telefoon onmiddellijk uitschakelen.

Gehoorapparaten

Sommige digitale draadloze telefoons kunnen storing in bepaalde gehoorapparaten veroorzaken. Als u last hebt van dergelijke storing, kunt u contact opnemen met uw netwerkexploitant.

Andere medische apparatuur

Het gebruik van radiozendapparatuur, dus ook van mobiele telefoons, kan storing veroorzaken bij het functioneren van onvoldoende beschermde medische apparatuur. Raadpleeg een arts of de fabrikant van het medische apparaat om vast te stellen of het apparaat voldoende is beschermd tegen externe RF-energie of als u vragen hebt. Schakel de telefoon uit in instellingen voor gezondheidszorg wanneer dat voorgeschreven wordt. Ziekenhuizen en andere instellingen voor gezondheidszorg kunnen gebruik maken van apparatuur die gevoelig is voor externe RF-energie.

Voertuigen

RF-signalen kunnen van invloed zijn op elektronische systemen in gemotoriseerde voertuigen die verkeerd geïnstalleerd of onvoldoende beschermd zijn (bijvoorbeeld elektronische systemen voor brandstofinjectie, elektronische antislip-remsystemen (of antiblokkeer-remsystemen), systemen voor elektronische snelheidsregeling, airbagsystemen). Raadpleeg de fabrikant van uw voertuig of een vertegenwoordiger van de fabrikant voor meer informatie. Raadpleeg ook de fabrikant van eventueel in uw auto geïnstalleerde apparatuur.

Borden

Schakel de telefoon uit in gebouwen waar dit door middel van borden wordt gevraagd.

■ Explosiegevaarlijke omgevingen

Schakel de telefoon uit als u op een plaats met explosiegevaar bent en volg alle aanwijzingen en instructies op. Vonken kunnen op dergelijke plaatsen een explosie of brand veroorzaken, waardoor er gewonden of zelfs doden kunnen vallen.

Gebruikers wordt geadviseerd om de telefoon uit te schakelen in benzinstations. Gebruikers worden gewezen op de noodzaak om zich te houden aan de beperkingen van het gebruik van radioapparatuur in brandstofopslagplaatsen, chemische fabrieken of op plaatsen waar met explosieven wordt gewerkt.

Plaatsen met explosiegevaar zijn vaak, maar niet altijd, duidelijk gemarkeerd. Dergelijke plaatsen zijn onder andere scheepsruimen, chemische overslag- of opslagplaatsen, voertuigen die gebruik maken van LPG (onder andere propaan of butaan), gebieden waar de lucht chemicaliën of fijne deeltjes van bijvoorbeeld graan, stof of metaaldeeltjes bevat en andere plaatsen waar u gewoonlijk wordt geadviseerd de motor van uw auto af te zetten.

■ Voertuigen

De telefoon mag alleen door bevoegd personeel worden onderhouden of in een auto worden gemonteerd. Ondeskundige installatie of reparatie kan gevaar opleveren en de garantie die eventueel van toepassing is doen vervallen.

Controleer regelmatig of de draadloze-telefoonapparatuur in uw auto nog steeds goed is bevestigd en naar behoren functioneert.

Zorg ervoor dat de telefoon, onderdelen ervan of bijbehorende accessoires zich niet in dezelfde ruimte bevinden als brandbare vloeistoffen, gasvormige materialen of explosieven.

Voor auto's met een airbag geldt dat de airbag met zeer veel kracht wordt opgeblazen. Zet geen voorwerpen, dus ook geen geïnstalleerde of draagbare draadloze apparatuur, in de ruimte boven de airbag of waar de airbag wordt opgeblazen. Als draadloze apparatuur niet goed is geïnstalleerd in de auto kan dit ernstige verwondingen veroorzaken als de airbag wordt opgeblazen.

Het is verboden de telefoon in een vliegtuig te gebruiken. Schakel de telefoon uit voordat u een vliegtuig binnengaat. Het gebruik van draadloze telefoons kan gevaarlijk zijn voor de werking van het vliegtuig en kan het draadloze telefoonnetwerk verstoren. Bovendien kan het in strijd met de wet zijn.

Het negeren van deze voorschriften kan ertoe leiden dat de overtreder het gebruik van telefoondiensten (tijdelijk) wordt ontzegd en/of dat gerechtelijke stappen worden ondernomen.



■ Alarmnummer kiezen



Belangrijk: Zoals alle draadloze telefoons maakt ook deze telefoon gebruik van radiosignalen, draadloze netwerken en kabelnetwerken en door de gebruiker geprogrammeerde functies. Hierdoor kunnen verbindingen niet onder alle omstandigheden worden gegarandeerd. Het is daarom van groot belang dat u nooit alleen vertrouwt op een draadloze telefoon voor het tot stand brengen van essentiële communicatie (bijvoorbeeld bij medische noodgevallen).

Het is mogelijk dat in sommige draadloze telefoonnetwerken of wanneer bepaalde netwerkdiensten en/of telefoonfuncties in gebruik zijn, geen alarmnummers kunnen worden gebeld. Neem voor meer informatie contact op met uw netwerkexploitant.

Een alarmnummer kiezen:

1. Schakel de telefoon in als dat nog niet is gebeurd. Controleer of de ontvangst van het signaal sterk genoeg is.
In sommige netwerken kan een geldige, correct geplaatste SIM-kaart noodzakelijk zijn.
2. Druk zo vaak als nodig is op  (bijvoorbeeld om een gesprek te beëindigen, een menu af te sluiten, enzovoort) om het scherm leeg te maken en de telefoon gereed te maken voor een oproep.
3. Toets het alarmnummer in voor het gebied waar u zich bevindt (bijvoorbeeld 112, 911 of een ander officieel alarmnummer). Alarmnummers verschillen van land tot land.
4. Druk op de toets .

Als u bepaalde functies gebruikt, is het mogelijk dat u deze functies moet uitschakelen voordat u een alarmnummer kunt kiezen. Voor meer informatie hierover raadpleegt u deze handleiding of de exploitant van uw telefoonnetwerk.

Vergeet niet bij het bellen van een alarmnummer alle noodzakelijke informatie zo nauwkeurig mogelijk te omschrijven. Uw draadloze telefoon is mogelijk het enige communicatiemiddel op de plaats van een ongeluk; verbreek de verbinding niet voordat u daarvoor toestemming hebt gekregen.

■ Informatie over certificatie (SAR)

DIT TYPE TELEFOON VOLDOET AAN DE EISEN DIE DE EUROPESE UNIE HANTEERT VOOR BLOOTSTELLING AAN RADIOGOLVEN.

Deze mobiele telefoon is een radiozender en -ontvanger. Het apparaat is ontworpen en geproduceerd in overeenstemming met de limieten voor blootstelling aan radiofrequentiesignalen (RF-signalen) die worden aanbevolen door de raad van de Europese Unie. Deze beperkingen maken deel uit van uitgebreide richtlijnen en definiëren het toegestane niveau voor RF-energie voor de algemene bevolking. Deze richtlijnen zijn ontwikkeld door onafhankelijke wetenschappelijke organisaties door middel van periodieke en grondige evaluaties van wetenschappelijke studies. In deze beperkingen is een grote veiligheidsmarge ingebouwd om de veiligheid van alle personen te kunnen waarborgen, ongeacht de leeftijd of gezondheidstoestand.

De standaard voor blootstelling aan mobiele telefoons wordt uitgedrukt in de maateenheid SAR (Specific Absorption Rate). De raad van de Europese Unie beveelt een SAR-limiet van 2,0W/kg aan.* Bij tests voor SAR worden de standaardposities gebruikt. De telefoon gebruikt tijdens de tests in alle frequentiebanden het hoogst toegestane energieniveau. Doordat de SAR wordt bepaald op het hoogst toegestane energieniveau, kan het werkelijke SAR-niveau van de telefoon tijdens gebruik sterk lager liggen dan de maximumwaarde. Dit komt doordat de telefoon is ontworpen voor gebruik bij verschillende energieniveaus, zodat niet meer energie wordt gebruikt dan nodig is om verbinding te maken met het netwerk. Over het algemeen geldt dat hoe dichterbij u zich bij een zendmast bevindt, hoe minder energie er wordt gebruikt.

Voordat een telefoon op de markt komt, moet eerst worden aangetoond dat deze voldoet aan de Europese R&TTE-richtlijn. Deze richtlijn bevat één essentiële vereiste en dat is de bescherming van de gezondheid en de veiligheid van de gebruiker en alle andere personen. De hoogste SAR-waarde die voor dit telefoonmodel is bereikt tijdens tests voor gebruik naast het oor is 0,36 W/kg. Hoewel er verschillen kunnen zijn tussen de SAR-niveaus van verschillende telefoons en bij verschillende posities, voldoen deze allemaal aan de eisen van de Europese Unie op het gebied van blootstelling aan radiogolven

Dit product voldoet aan de richtlijnen voor blootstelling aan RF-signalen wanneer het op normale wijze tegen het oor wordt gehouden of wanneer het zich op een afstand van minimaal 2,2 cm van het lichaam bevindt. Wanneer het product op het lichaam wordt gedragen in een etui, riemclip of houder, moeten deze hulpmiddelen geen metaal bevatten en moet het product zich op een afstand van minimaal 2,2 cm van het lichaam bevinden.

*De SAR-limiet die voor mobiele telefoons voor het publiek wordt gehanteerd, is 2,0 watt/kilogram (W/kg) evenredig verdeeld over tien gram weefsel. In de limiet is een aanzienlijke veiligheidsmarge ingebouwd, voor extra bescherming en om eventuele meetvariaties te ondervangen. SAR-waarden kunnen variëren, afhankelijk van nationale rapportage-eisen en de netwerkband. Meer informatie over SAR in andere regio's kunt u vinden onder Product information op de website van Nokia op www.nokia.com.