

honor  Plus

# **Gebruikershandleiding**

# Inhoud

## Voorwoord

### Eersteklas functies

- 2 Modus voor groot diafragma
- 2 Kluis
- 3 De camera openen vanuit de galerij
- 4 QR-code
- 4 Privacybescherming

### Aan de slag

- 6 Uw telefoon in een notendop
- 7 Plaatsen van de micro-SIM-kaart nano-SIM-kaart
- 9 De micro-SIM-kaart en nano-SIM-kaart verwijderen
- 10 Een microSD-kaart plaatsen
- 11 De microSD-kaart verwijderen
- 12 Scherm vergrendelen en ontgrendelen
- 13 Instellen voor dubbele SIM-kaart
- 14 Verbinding maken met een Wi-Fi-netwerk
- 14 Mobiele gegevens inschakelen
- 15 Uw telefoon aansluiten op een computer
- 16 Contactpersonen importeren vanaf uw oude telefoon
- 17 Touchscreen-gebaren
- 18 Bewegingscontrole
- 21 Statuspictogrammen
- 22 Start
- 25 Melding
- 27 Toegang tot apps
- 27 Uw telefoon een persoonlijk tintje geven
- 29 Sms'en

### Oproepen en contactpersonen

- 33 Een oproep plaatsen
- 35 Een oproep beantwoorden of weigeren
- 36 Wat u kunt doen tijdens een oproep
- 37 Een oproep van derden beantwoorden
- 37 Een telefonische vergadering starten
- 38 Het telefoonlogboek gebruiken
- 39 Zakmodus inschakelen
- 39 Oproepinstellingen
- 40 Contactpersonen beheren
- 41 Zoeken naar een contactpersoon

- 41 Contactpersonen importeren of exporteren
- 44 Een contactpersoon toevoegen aan uw favorieten
- 44 Contactgroepen

## Berichten en e-mail

- 46 Een sms-bericht verzenden
- 46 Een bericht beantwoorden
- 47 Berichten beheren
- 48 Een e-mailaccount toevoegen
- 49 Een e-mail verzenden
- 50 Controleren op nieuwe e-mails
- 50 Een account instellen

## Camera en Galerij

- 52 Opnamescherm
- 53 Een foto maken
- 53 Opnamemodus
- 56 Een video opnemen
- 56 Video-opnamemodus
- 56 Camera-instellingen
- 57 Galerij

## Muziek en video

- 59 Muziek toevoegen
- 59 Muziek beluisteren
- 60 Een afspeellijst maken
- 60 Een afspeellijst beluisteren
- 60 Een afspeellijst verwijderen
- 60 Een nummer als beltoon instellen
- 61 Een video afspelen

## Netwerk en delen

- 62 Mobiele gegevens inschakelen
- 62 Wi-Fi-netwerk
- 63 De mobiele gegevensverbinding van uw telefoon delen
- 64 Gegevens uitwisselen via Bluetooth
- 66 Gegevens overdragen met behulp van Wi-Fi Direct
- 67 Gegevens uitwisselen tussen uw telefoon en computer
- 68 Gegevens uitwisselen tussen uw telefoon en een USB-opslagapparaat
- 69 Weergave op meerdere schermen
- 70 Huawei Beam

## Applicaties

- 72 Applicaties beheren
- 73 Back-up

- 75 Slimme afstandsbediening
- 77 Telefoonbeheer
- 78 Agenda
- 79 Klok
- 81 Weer
- 82 Opmerking
- 83 FM-radio

## **Telefooninstellingen**

- 85 Locatieservices inschakelen
- 85 De instellingen voor tonen aanpassen
- 86 De scherminstellingen aanpassen
- 87 De eenhandsgebruikersinterface inschakelen
- 88 Handschoenmodus inschakelen
- 88 De zwevende toets inschakelen
- 89 De schermvergrendelingsstijl wijzigen
- 90 Vliegtuigmodus in- of uitschakelen
- 91 De PIN-code van uw SIM-kaart instellen
- 92 Een account instellen
- 92 Fabrieksinstellingen herstellen
- 93 Een update voor uw telefoon uitvoeren
- 93 De datum en tijd instellen
- 94 De systeemtaal wijzigen
- 94 Toegankelijkheid

## **Veiligheidsinformatie**

## **Juridische kennisgeving**



# Voorwoord

Alle afbeeldingen en illustraties in dit document zijn alleen bedoeld ter referentie. Het product kan er in werkelijkheid anders uitzien.

De functies in deze handleiding zijn alleen bedoeld ter referentie. Bepaalde functies worden mogelijk niet op alle telefoons ondersteund.

## Symbolen en definities

---



	Opmerking	Geeft belangrijke informatie en tips aan en biedt aanvullende informatie.
	Voorzichtig	Geeft potentiële problemen aan die kunnen ontstaan, zoals schade aan het apparaat of verlies van gegevens, als niet de juiste aandacht of zorgvuldigheid in acht wordt genomen.



---

# Eersteklas functies

## Modus voor groot diafragma

In de modus met groot diafragma kunt u de lensopening (diafragma) handmatig vergroten voor een ondiepe velddiepte en een wazige achtergrond, of verkleinen om de voorgrond en achtergrond scherp te stellen.



1. Raak op het startscherm  **Camera** aan.
2. Veeg uw vinger over het scherm om naar de modus groot diafragma te gaan.
3. Raak een gebied op het scherm aan om het scherpestelpunt aan te passen.
4. Sleep  omhoog om de diafragma te vergroten of omlaag om de diafragma te verkleinen.
5. Raak  aan om een foto te maken.

-   geeft foto's aan die met een groot diafragma zijn gemaakt. U kunt  aanraken om de foto te bewerken, inclusief de aanpassing van het scherpestelpunt, het vervagen van de achtergrond en het toepassen van een filter.

## Kluis



De functie Kluis helpt u bij het beschermen van uw belangrijke bestanden en uw privacy.

### De kluis inschakelen

1. Raak op het startscherm  **Bestanden** aan.
2. Onder **Categorieën** of **Lokaal** raakt u  aan.
3. Raak **Inschak.** aan.

4. Volg de instructies op het scherm voor het invoeren van wachtwoorden en antwoorden op beveiligingsvragen en raak vervolgens **Gereed** aan.

## Bestanden aan de kluis toevoegen

1. Raak op het startscherm  **Bestanden** aan.
2. Onder **Categorieën** of **Lokaal** raakt u  aan.
3. Voer het wachtwoord in en raak **Gereed** aan.
4. Raak **Toevoegen** aan.
5. Volg de instructies op het scherm en selecteer de bestanden die u aan de kluis wilt toevoegen.
6. Raak **TOEVOEGEN** aan om de geselecteerde bestanden aan de kluis toe te voegen.

## De camera openen vanuit de galerij

1. Raak op het startscherm  **Galerij** aan.
  2. Veeg omlaag vanaf het scherm **Tijd** om de zoeker weer te geven in de halfschermmodus veeg opnieuw omlaag om de camera te openen.
-  Niet alle camerafuncties zijn in de halfschermmodus beschikbaar.
3. Raak  aan om een foto te maken.
  4. Raak  **Terug** aan om terug te keren naar de galerij.

## QR-code

U kunt QR-codes scannen met behulp van de camera en galerij.

### Een QR-code scannen het behulp van de galerij

1. Raak op het startscherm  **Galerij** aan.
2. Kies een foto met een QR-code.
3. Raak de foto aan. De galerij scant automatisch de QR-code.
4. Raak de QR-code aan om meer details weer te geven.

### Een QR-code scannen met behulp van de camera

1. Raak op het startscherm  **Camera** aan.
2. Kader de QR-code met de camera. De camera scant automatisch de QR-code.
3. Raak de QR-code aan om details weer te geven.

## Privacybescherming

Als u privégegevens op uw telefoon hebt die u voor anderen verborgen wilt houden, kunt u privacybescherming inschakelen en twee verschillende wachtwoorden instellen: één voor uzelf en één voor gasten.

### Privacybescherming inschakelen

1. Raak op het startscherm  **Instellingen** aan.
2. Onder **Alles** raakt u **Beveiliging** aan.
3. Raak **Privacybescherming** > **Laten we van start gaan** aan.
4. Selecteer een indeling voor het wachtwoord.
5. Volg de instructies op het scherm voor het invoeren van het eigenaarswachtwoord en het bezoekerswachtwoord.





Nadat de privacymodus is ingeschakeld, geeft het invoeren van uw eigenaarswachtwoord toegang tot alle inhoud van uw telefoon. Het bezoekerswachtwoord geeft toegang tot inhoud die niet beschermd is.

## Privégegevens instellen

1. Raak op het startscherm  **Instellingen** aan.
2. Onder **Alles** raakt u **Beveiliging** aan.
3. Raak **Privacybescherming** aan.
4. Voer het eigenaarswachtwoord in en raak **Volgende** aan.
5. Stel onder **Privégegevens instellen** uw privécontactpersonen, -albums en -apps in.

## Privacybescherming uitschakelen

1. Raak op het startscherm  **Instellingen** aan.
2. Onder **Alles** raakt u **Beveiliging** aan.
3. Raak **Privacybescherming** aan.
4. Voer het eigenaarswachtwoord in en raak **Volgende** aan.
5. Raak de schakelaar **Privacybescherming** aan om privacybescherming uit te schakelen.

 Nadat privacybescherming is uitgeschakeld, functioneert uw eigenaarswachtwoord als het wachtwoord voor schermontgrendeling en wordt het bezoekerswachtwoord ongeldig.

# Aan de slag

## Uw telefoon in een notendop

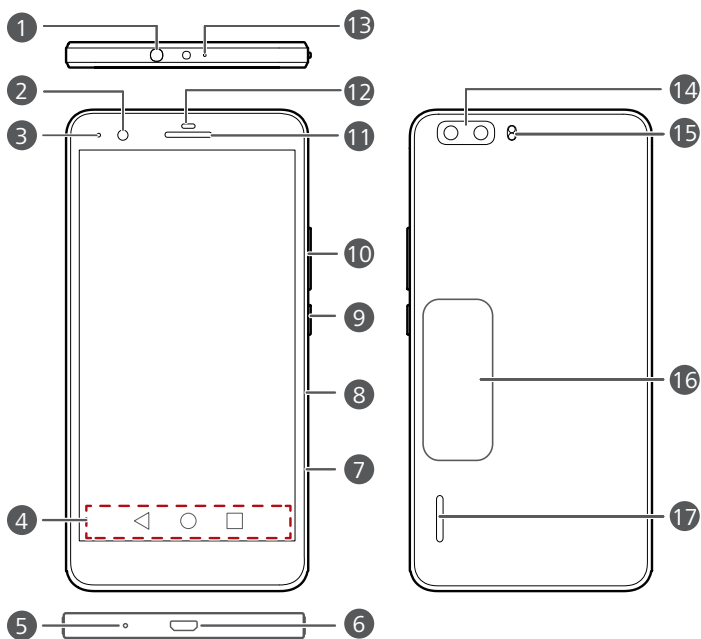

1	Hoofdtelefoonaansluiting	2	Voorste camera
3	Statuslampje	4	Navigatiebalk
5	Microfoon	6	Micro-USB-poort
7	Microsimkaartsleuf	8	microSD-kaartsleuf/Nano-SIM-kaartsleuf
9	Aan/Uit-knop	10	Volumeknop
11	Oortelefoon	12	Nabijheidssensor/ omgevingslichtsensor
13	Microfoon met ruisonderdrukking	14	Camera achterzijde

15	Flitser	16	NFC-sensorzone
17	Luidspreker		

-  **Blokkeer de zone rond het omgevingslicht en de nabijheidssensor niet.** Wanneer u een beschermende film aanbrengt op het scherm, zorg er dan voor dat deze de sensor niet blokkeert.

### Navigatiebalk

	Terug	Aantikken om terug te gaan naar het vorige scherm of de huidige app te sluiten.
	Start	Tik hierop om terug te gaan naar het startscherm.
	Recent	Aantikken om de lijst met recent gebruikte applicaties weer te geven.

## Plaatsen van de micro-SIM-kaart nano-SIM-kaart

-  Uw telefoon ondersteunt enkel standaard micro-SIM-kaarten en nano-SIM-kaarten. Gebruik geen andere maten, aangezien deze uw telefoon kunnen beschadigen. Neem, om uw SIM-kaart te vervangen of er een aan te kopen, contact op met uw serviceprovider.

Zorg ervoor dat uw telefoon uitgeschakeld is alvorens u de micro-SIM-kaart en nano-SIM-kaart plaatst.

1. Steek het uiteinde van een uitwerpparaat of paperclip in het gat in de SIM-kaartlade om deze uit te werpen.

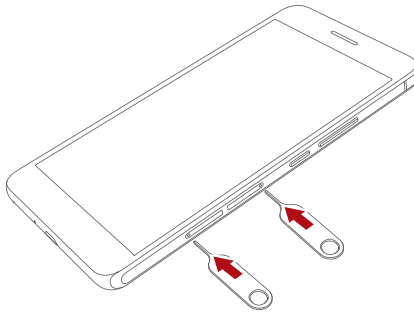

- ⊘ Wees voorzichtig tijdens het gebruik van het SIM- uitwerpparaat om letsels of schade aan uw telefoon te voorkomen. Houd het uit de buurt van kinderen.

2. Trek de microSD-kaartlade er voorzichtig uit.

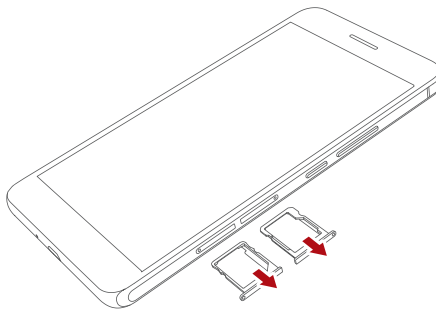

3. Plaats de micro-SIM en nano-SIM-kaarten in de respectievelijke kaartlades. Zorg ervoor dat de gouden contactzones en schuine randen van de kaarten naar de juiste kant wijzen (a). Duw dan de kaartlades terug op hun plaats (b).

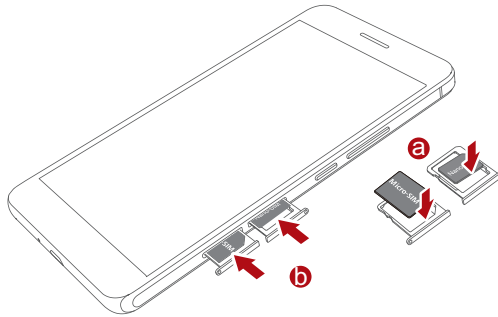

## De micro-SIM-kaart en nano-SIM-kaart verwijderen

Zorg ervoor dat uw telefoon uitgeschakeld is alvorens de micro-SIM-kaart en nano-SIM-kaart te verwijderen.

1. Steek het uiteinde van een uitwerpparaat of paperclip in het gat in de SIM-kaartlade om deze uit te werpen (a).
2. Haal de SIM-kaart eruit en duw de SIM-kaartlade opnieuw op zijn plaats (b).

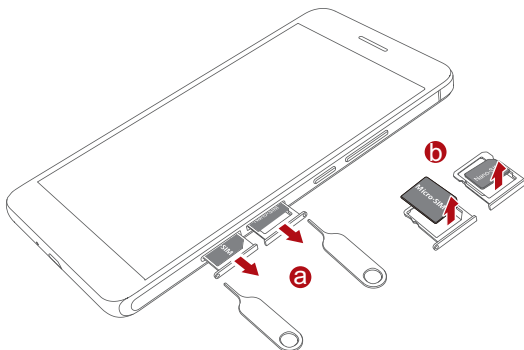

## Een microSD-kaart plaatsen

-  Plaats geen nano-SIM-kaart en microSD-kaart tegelijkertijd in de bovenste kaartsleuf.

U kunt de opslagcapaciteit van uw telefoon uitbreiden met een microSD-kaart.

1. Plaats een uitwerptool of papierklem in de opening naast de microSD-kaartlade om deze uit te werpen.

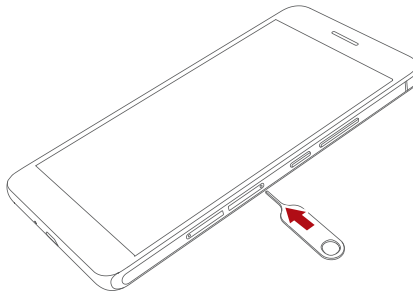

2. Verwijder de microSD-kaartlade voorzichtig.

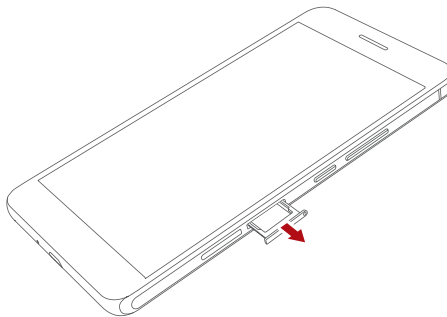

3. Plaats de microSD-kaart in de kaartlade. Zorg ervoor dat de gouden contactzone en de schuine rand van de microSD-kaart naar de juiste kant liggen (a). Steek de kaartlade opnieuw op haar plaats (b).

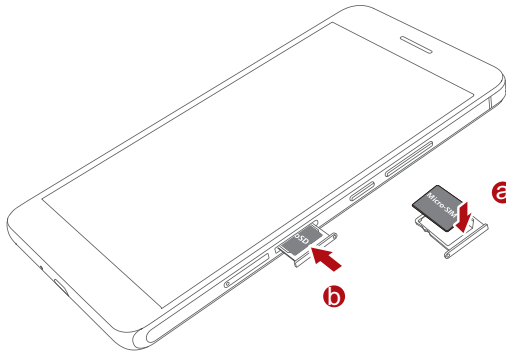

## De microSD-kaart verwijderen



 Demonteer de microSD-kaart alvorens deze te verwijderen, zoniet kan de microSD-kaart beschadigd worden.

1. Tik in het startscherm op .
2. Tik bij **Alles** op **Geheugen**.
3. Tik op **Mijn SD-kaart > SD-kaart ontkoppelen**.
4. Steek het uiteinde van een uitwerpapparaat of paperclip in het gat in de microSD-kaartlade om deze uit te werpen.
5. Verwijder de microSD-kaart voorzichtig.

# Schermblokkering en ontgrendelen

## Het scherm blokkering

- Methode 1: Druk op de Aan/Uit-toets om het scherm handmatig te blokkering.
- Methode 2: Nadat uw telefoon gedurende een opgegeven periode inactief is geweest, wordt het scherm automatisch blokkering.

 Als u de blokkeringmethode wilt instellen, raakt u  **Instellingen** aan op het startscherm. Op het weergegeven tabblad **Algemeen** raakt u **Schermblokkering** > **Schermblokkering** aan.

## Het scherm ontgrendelen

Wanneer het scherm uit is, drukt u op de Aan/Uit-toets om het in te schakelen. Veeg uw vinger in een willekeurige richting om het scherm te ontgrendelen.





# Instellen voor dubbele SIM-kaart

## Een SIM-kaart in- of uitschakelen

U kunt twee SIM-kaarten in uw telefoon installeren en een van de kaarten of beide tegelijkertijd gebruiken. Wanneer u een SIM-kaart niet nodig hebt, kunt u hem uitschakelen.

1. Raak op het startscherf  **Instellingen** aan.
2. Onder **Alles** raakt u **SIM-kaartbeheer** aan.
3. Vink het selectievakje naast **Kaart 1** of **Kaart 2** aan of verwijder het vinkje om een SIM-kaart in of uit te schakelen.

 De weergegeven instellingen kunnen variëren afhankelijk van uw serviceprovider en telefoonmodel.

## De standaard SIM-kaart voor gegevensservices instellen

U kunt een standaard SIM-kaart instellen voor gegevensservices.

1. Raak op het startscherf  **Instellingen** aan.
2. Onder **Alles** raakt u **SIM-kaartbeheer** aan.
3. Raak **Kaart 1** of **Kaart 2** aan naast **Standaard datanetwerk**.

 De weergegeven instellingen kunnen variëren afhankelijk van uw serviceprovider en telefoonmodel.

## De standaard SIM-kaart voor oproepen en sms'en instellen

U kunt een standaard SIM-kaart instellen voor oproepen of sms'en



1. Raak op het startscherf  **Instellingen** aan.
2. Onder **Alles** raakt u **SIM-kaartbeheer** aan.
3. Raak **Kaart 1** of **Kaart 2** aan naast **Stand.oproepen/-berichten**.

 Deze functie wordt mogelijk niet door sommige serviceproviders ondersteund.

## Verbinding maken met een Wi-Fi-netwerk

1. Veeg omlaag vanaf de statusbalk om het berichtenpaneel te openen.
2. Onder **Sneltoetsen** houdt u  aangeraakt om het scherm met Wi-Fi-instellingen weer te geven.
3. Raak de Wi-Fi-schakelaar aan om Wi-Fi in te schakelen. Vervolgens zoekt uw telefoon naar beschikbare Wi-Fi-netwerken en geeft deze weer.
4. Raak het Wi-Fi-netwerk aan waar u verbinding mee wilt maken. Als het Wi-Fi-netwerk gecodeerd is, voert u het wachtwoord in wanneer u daarom wordt gevraagd.

## Mobiele gegevens inschakelen

1. Veeg omlaag vanaf de statusbalk om het berichtenpaneel te openen.
  2. Onder **Sneltoetsen** raakt u  aan om mobiele gegevens in te schakelen.
-  Wanneer u geen toegang tot internet nodig hebt, schakelt u mobiele gegevens uit om batterijvermogen te besparen en het gegevensgebruik te verminderen.

## Uw telefoon aansluiten op een computer

Gebruik een USB-kabel om uw telefoon aan te sluiten op een computer en volg de instructies op het scherm voor het selecteren van een verbindingsmodus om foto's, video's, nummers en andere bestanden over te dragen tussen uw telefoon en computer.

---

**Media-apparaat (MTP)** Lees en beheer bestanden in uw telefoongeheugen en draag ze over. Voor meer informatie, zie [MTP-modus](#).

---

**PC Suite (HiSuite)** HiSuite is software voor telefoonbeheer voor uw computer. U kunt de software gebruiken voor het maken van een back-up en het herstellen van de gegevens op uw telefoon, het installeren of verwijderen van apps en het synchroniseren van contactpersonen, berichten, foto's, agenda's en andere bestanden tussen uw telefoon en computer. Voor meer informatie, zie [HiSuite-modus](#).

---

**USB-flashstation** Als er een microSD-kaart in uw telefoon zit, kunt u uw telefoon gebruiken als USB-opslagapparaat, de gegevens op de microSD-kaart lezen en gegevens overdragen vanaf en naar een computer. Voor meer informatie, zie [USB-flashstationmodus](#).

---

## Contactpersonen importeren vanaf uw oude telefoon

U kunt op een van de volgende manieren contactpersonen importeren vanaf uw oude telefoon:

SIM-kaart	Kopieer de contactpersonen op uw SIM-kaart naar uw nieuwe telefoon. Voor meer informatie, zie <a href="#">Contactpersonen importeren vanaf een SIM-kaart</a> .
Opslagapparaat	Als er in uw oude telefoon een microSD-kaart zat, exporteert u de contactpersonen in uw oude telefoon als .vcf-bestand naar een microSD-kaart en importeert u ze vervolgens naar uw nieuwe telefoon. Voor meer informatie, zie <a href="#">Contactpersonen importeren vanaf een opslagapparaat</a> .
Bluetooth	Schakel Bluetooth op zowel uw oude als uw nieuwe telefoon in en importeer uw contactpersonen met behulp van Bluetooth. Voor meer informatie, zie <a href="#">Contactpersonen importeren vanaf een Bluetooth-apparaat</a> .
Back-up	Als uw oude telefoon Back-up ondersteunt, maakt u een back-up van uw contactpersonen en herstelt u ze op uw nieuwe telefoon. Voor meer informatie, zie <a href="#">Back-up</a> .
Computer	Synchroniseer uw contactpersonen vanaf uw oude telefoon naar een computer en gebruik HiSuite om ze vervolgens naar uw nieuwe telefoon te synchroniseren. Voor meer informatie, zie <a href="#">HiSuite-modus</a> .
Andere accounts	<ul style="list-style-type: none"> <li>• Installeer SNS-apps en synchroniseer contactpersonen vanaf uw SNS-accounts.</li> <li>• Meld u aan bij uw Exchange-account en synchroniseer uw contactpersonen.</li> </ul>

# Touchscreen-gebaren

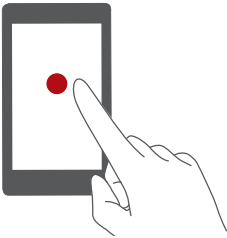

**Aanraken:** Tik één keer op een item. U kunt bijvoorbeeld een app aanraken om deze te selecteren of te openen.

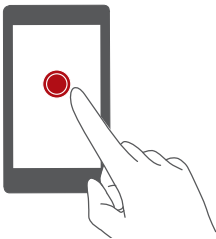

**Aangeraakt houden:** Raak het scherm aan en laat uw vinger ongeveer 2 seconden of langer op het scherm. U kunt bijvoorbeeld een leeg gebied op het startscherm aangeraakt houden om de bewerkingsmodus te openen.

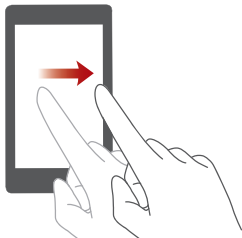

**Vegen:** Beweeg uw vinger verticaal of horizontaal over het scherm. U kunt bijvoorbeeld naar links of rechts vegen onder **Meldingen** van het berichtenpaneel om een melding te wissen. Veeg verticaal of horizontaal om naar andere startschermen te gaan, door een document te bladeren, enzovoort.

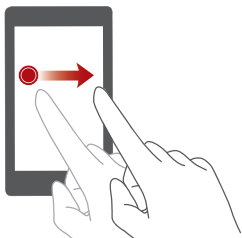

**Slepen:** Houd een item aangeraakt en verplaats het vervolgens naar een andere positie. Op deze manier kunt u apps en widgets op het startscherm opnieuw rangschikken.

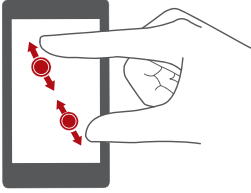

**Uitspreiden en samenknijpen:** Spreid twee vingers uit elkaar om in te zoomen of knijp ze samen om uit te zoomen op een kaart, webpagina of afbeelding.

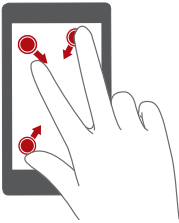

**Drie vingers samenknijpen:** Knijp op het startscherm drie vingers samen om schermminiaturen weer te geven.

## Bewegingscontrole

Met bewegingscontrole kunt u uw telefoon bedienen met behulp van simpele bewegingen. U kunt het geluid van uw telefoon bijvoorbeeld dempen door uw telefoon om te klappen of u kunt snel oproepen plaatsen en beantwoorden

1. Raak op het startscherm  **Instellingen** aan.
2. Onder **Alles** raakt u **Bewegingscontrole** aan.
3. Selecteer een optie en in het **Bewegingen en gebaren**-veld en selecteer een beweging om deze te activeren.
  - **Spiegelen:** geluiden dempen en trillingen van inkomende oproepen, alarmen en timers stoppen.



- **Opnemen:** de telefoon opnemen om het belvolume van inkomende oproepen, alarmen en timers te verlagen.

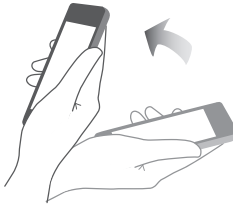

- **Omhoog bewegen:** wanneer er een oproep binnenkomt, brengt u uw telefoon naar uw oor om deze te beantwoorden. Op dezelfde manier kunt u vanuit de oproep of het scherm met contactdetails uw telefoon naar uw oor bewegen om het betreffende nummer te bellen.



- **Schudden:** houd een leeg gebied op het startscherm aangeraakt om de bewerkingsmodus te openen. Schud uw telefoon om uw pictogrammen opnieuw te rangschikken.

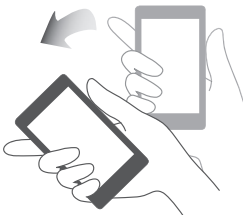

- **Kantelen:** als u in de bewerkingsmodus van het startscherm een pictogram of widget aangeraakt houdt en uw telefoon naar links of rechts kantelt, kunt u het pictogram of de widget naar het volgende scherm verplaatsen.

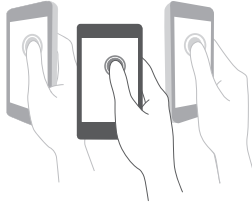

- **Dubbeltikken:** dubbeltik op het scherm om het uit te schakelen.

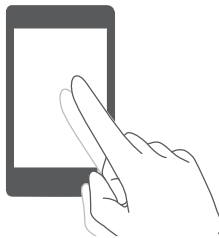

- **Tekenen:** wanneer het telefoonscherm is uitgeschakeld, tekent u een letter om de overeenkomstige app te openen.

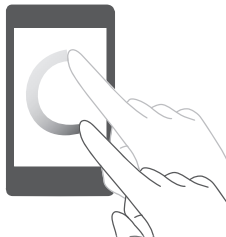













- **i** De functie Bewegingscontrole kan variëren afhankelijk van het telefoonmodel.



## Statuspictogrammen

Statuspictogrammen kunnen variëren afhankelijk van uw regio of serviceprovider.

	Signaalsterkte		Geen signaal
	GPRS-netwerk verbonden		3G-netwerk verbonden
	EDGE (Enhanced Data Rates for GSM Evolution)-netwerk verbonden		HSPA (High Speed Packet Access)-netwerk verbonden
	HSPA+ (Evolved High-Speed Packet Access)-netwerk verbonden		LTE (Long Term Evolution)-netwerk verbonden
	Vliegtuigmodus ingeschakeld		Bluetooth aan
	Bezig met ontvangen van locatiegegevens van GPS		Trilmodus ingeschakeld
	Stille modus ingeschakeld		Alarmen ingeschakeld
	Bezig met opladen		Batterij vol
	Batterij laag		Actieve oproep
	Gemiste oproepen		Nieuwe berichten
	Nieuwe e-mail		Nieuwe voicemail
	Een invoermethode selecteren		Wi-Fi-netwerk beschikbaar
	Verbonden met een Wi-Fi-netwerk		Bezig met uploaden gegevens
	Bezig met downloaden gegevens		Telefoongeheugen vol
	Aankomende gebeurtenissen		Geen SIM-kaart gevonden

	Aanmeldings- of synchronisatieprobleem		Bezig met synchroniseren gegevens
	Synchronisatie mislukt		Draagbare Wi-Fi-hotspot aan
	Meer meldingen		Verbonden met een VPN
	Hoofdtelefoon aangesloten		USB-foutopsporingsmodus ingeschakeld
	USB-tethering aan	-	-

## Start

Uw startschermen zijn de plek waar u uw favoriete widgets en al uw apps kunt vinden. We hebben de lijst met apps achterwege gelaten om u een meer praktisch en direct pad naar uw apps te geven.



1

Statusbalk: geeft meldingen en pictogrammen weer. Veeg omlaag vanaf de statusbalk om het berichtenpaneel te openen.

- 
- 2 Weergavegebied: geeft app-pictogrammen, mappen en widgets weer.
- 
- 3 Schermpositie-indicator: toont de positie van het huidige scherm.
- 
- 4 Dock: geeft veelgebruikte apps weer.
- 
- 5 Navigatiebalk: geeft virtuele toetsen weer.
- 

## Schakelen tussen startschermen

Hebt u geen ruimte meer over op het startscherm? Geen zorgen. U kunt op uw telefoon extra startschermen maken.



## Scherm automatisch draaien

Als u uw telefoon draait tijdens het bekijken van een webpagina of foto, schakelt uw scherm automatisch tussen staande en liggende weergave. Daarnaast kunt u dankzij deze functie genieten van apps die van de kantelsensor gebruikmaken, zoals racegames.



1. Veeg omlaag vanaf de statusbalk om het berichtenpaneel te openen.
2. Onder **Sneltoetsen** raakt u **Auto-roteren** aan om de functie voor automatisch scherm automatisch draaien in of uit te schakelen.

## Een schermafdruck maken

Wilt u een interessante scène in een film delen of opscheppen over uw nieuwe hoogste score in een game? Maak een schermafdruck en delen maar!

Druk tegelijkertijd op de Aan/Uit-knop en de knop voor lager volume om een schermafdruck te maken. Open vervolgens het berichtenpaneel en raak

 aan om de schermafdruck te delen. Standaard worden schermafdrucken opgeslagen in de map **Schermafbeeldingen** in **Galerij**.

-  U kunt ook het berichtenpaneel openen en  aanraken onder **Sneltoetsen** om een schermafdruck te maken.



## Apps en widgets rangschikken op het startscherm

Met de volgende handelingen kunt u uw app, widget of map organiseren:

- **Een widget toevoegen:** Houd op het startscherm een leeg gedeelte aangeraakt om het optiemenu **Widgets** weer te geven. Selecteer een widget en sleep deze naar het startscherm.
-  Als het startscherm onvoldoende ruimte biedt, maakt uw telefoon automatisch een nieuw startscherm rechts van het oorspronkelijke startscherm en plaatst de widget op het nieuwe startscherm. Er kunnen maximaal negen startschermen worden gemaakt.
- **Een app of widget verplaatsen:** Houd op het startscherm een pictogram of widget aangeraakt totdat uw telefoon begint te trillen om de bewerkingsmodus te openen. Vervolgens kunt u een app of widget naar een willekeurige lege ruimte slepen.
- **Een app of widget verwijderen:** Houd op het startscherm de te verwijderen app of widget aangeraakt totdat  wordt weergegeven. Sleep het pictogram van de ongewenste app of widget naar .
- **Een map maken:** Sleep op het startscherm een app boven op een andere app om een map met daarin beide apps te maken.

## Startschermen beheren

Knijp op het startscherm drie vingers samen om de startschermminiaturen weer te geven.

- **Standaard startscherm instellen:** Raak  onder op het scherm aan en selecteer het huidige startscherm als het standaard startscherm.
- **Een startscherm verplaatsen:** Houd het startscherm aangeraakt totdat uw telefoon begint te trillen en versleep de startschermen om hun positie aan te passen.
- **Een startscherm toevoegen:** Raak  aan om een startscherm toe te voegen.
- **Een startscherm verwijderen:** Raak  aan om een leeg startscherm te verwijderen.

## Melding

### Statuslampje



Het statuslampje op uw telefoon geeft de volgende informatie met een verschillende status aan:

- Rood knipperend: het batterijniveau is laag.
- Permanent rood (tijdens opladen): het batterijniveau is laag.
- Permanent geel (tijdens opladen): het batterijniveau is gemiddeld.
- Permanent groen (tijdens opladen): de batterij is bijna of volledig vol.
- Groen knipperend: er zijn ongelezen berichten en meldingen.

## Berichtenpaneel

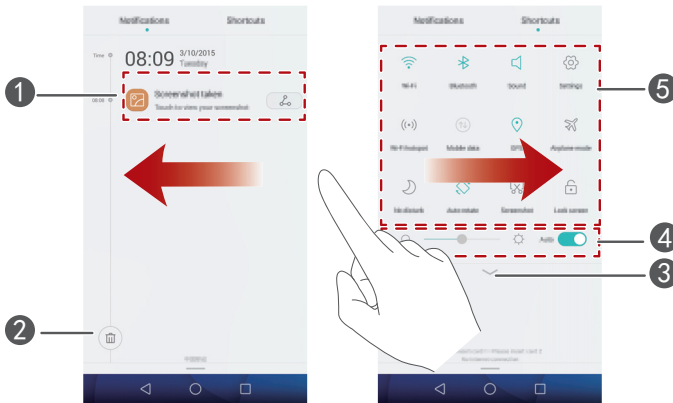
Veeg omlaag vanaf de statusbalk om het berichtenpaneel te openen. Veeg naar links of rechts om tussen de tabbladen met meldingen en snelkoppelingen.



- 1 Raak aan om de details van de melding weer te geven en veeg naar links of rechts over een melding om deze af te wijzen.
- 2 Raak  aan om alle meldingen te verwijderen.
- 3 Raak  aan om de snelschakelaars uit te vouwen of in te klappen. (Deze functie is mogelijk niet op alle telefoons beschikbaar.)
- 4 Raak aan om automatische helderheid in of uit te schakelen.
- 5 Raak de snelschakelaars op het berichtenpaneel aan om de betreffende functies in of uit te schakelen. Raak  aan om de lijst met snelschakelaars aan te passen.

## Toegang tot apps

### Apps starten en schakelen tussen apps

Raak op het startscherm het pictogram van een app aan om de app te openen.

Als u naar een andere app wilt schakelen, raakt u  **Start** aan om naar het startscherm terug te keren. Vervolgens raakt u het pictogram van de gewenste app aan om de app te openen.

### Onlangs gebruikte apps weergeven



Raak  **Recent** aan om een lijst met onlangs gebruikte apps weer te geven. Daarna kunt u het volgende doen:

- Raak de miniatuur van een app aan om de app te openen.
- Veeg naar links om onlangs gebruikte apps weer te geven.
- Veeg omhoog over de miniatuur van een app om de app te sluiten.
- Veeg omhoog vanaf de onderkant van het scherm totdat  wordt weergegeven om alle apps in de lijst te sluiten.



## Uw telefoon een persoonlijk tintje geven

### De stijl van het startscherm wijzigen

Uw telefoon ondersteunt het gebruik van de standaard en enkelvoudige startschermstijlen.

1. Raak op het startscherm  **Instellingen** aan.
  2. Onder **Alles** raakt u **Startschermstijl** aan.
  3. Kies **Eenvoudig** en raak  aan.
-  Raak **Standard starts** aan om te schakelen tussen enkelvoudig startscherm en standaard startscherm.

## Het thema wijzigen

1. Raak op het startscherm  **Thema's** aan.
2. Veeg naar links of rechts om door de verschillende lokale en online thema's te bladeren. Daarna kunt u het volgende doen:
  - Selecteer een online thema en raak  aan.
  - Selecteer een lokaal thema en raak  aan.

## De achtergrond wijzigen

1. Houd een leeg gebied op het startscherm aangeraakt om de bewerkingsmodus te openen.
2. Raak **Achtergronden** aan.
3. Op het scherm **Achtergronden** kunt u het volgende doen:
  - Raak **Achtergr. vergr.scherm** aan om de weergegeven aanraken in te stellen op het vergrendelingsscherm van uw telefoon.
  - Raak **Achtergrond startscherm** aan om de achtergrond voor het startscherm in te stellen.
  - Raak **Schud om te wijzigen** aan om de achtergrond voor het startscherm te wijzigen door uw telefoon te schudden.
  - Raak de schakelaar **Willekeurig veranderen** aan om de achtergrond voor uw startscherm automatisch periodiek te laten wijzigen.

## De beltoon instellen

1. Raak op het startscherm  **Instellingen** aan.
2. Onder **Alles** raakt u **Geluid** aan.
3. Raak **Beltoon telefoon kaart 1**, **Beltoon telefoon kaart 2** of **Standaard meldingstoon** aan en kies een van de volgende tabbladen:
  - **Beltoon**: Kies uit de standaardselectie.
  - **Muziek**: Kies uit de audiobestanden die op uw telefoon hebt opgeslagen.
4. Raak  aan.



## De lettergrootte wijzigen

1. Raak op het startscherm  **Instellingen** aan.
2. Onder **Alles** raakt u **Weergave** aan.
3. Raak **Lettergrootte** aan en selecteer een lettergrootte.

## Sms'en

Uw telefoon biedt meerdere tekst invoermethoden. U kunt snel tekst invoeren met behulp van een schermtoetsenbord.

- Raak een tekstvak aan om het schermtoetsenbord te laten verschijnen.
- Als u het schermtoetsenbord wilt verbergen, raakt u  aan.

## Een invoermethode selecteren

1. Veeg op het tekstinvoerscherm omlaag vanaf de statusbalk om het berichtenpaneel te openen.
2. Onder **Meldingen** raakt u **Invoermethode selecteren** aan.
3. Selecteer een invoermethode.

 Als u de standaard invoermethode van uw telefoon wilt wijzigen, raakt u  **Instellingen** aan op het startscherm. Onder **Alles** raakt u **Taal en invoer** > **Standaard toetsenbord** aan om een invoermethode te selecteren.

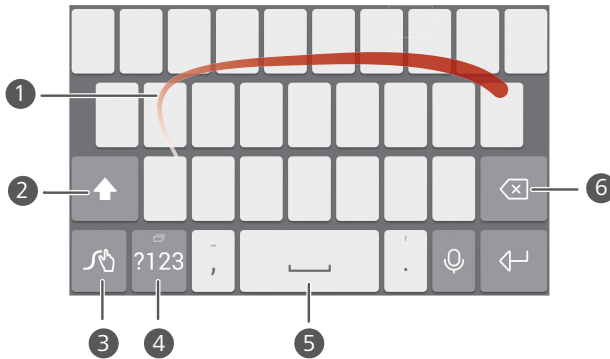

## Huawei Swype invoermethode



- 
- 1 Veeg over letters heen om een woord in te voeren.
- 
- 2 Raak  aan om te schakelen tussen kleine letters en hoofdletters.
- 
- 3 Houd  aangeraakt om naar het scherm met invoerinstellingen te gaan.
- 
- 4 Raak  aan om cijfers en symbolen in te voeren.
- 
- Raak  aan om een spatie in te voeren.
  - Houd  aangeraakt om een andere taal te kiezen.
- 
- Raak  aan om het teken naast de cursor te verwijderen.
- 6 • Houd  aangeraakt om snel meerdere tekens naast de cursor te verwijderen.
-

## Android invoermethode





- Raak  aan om te schakelen tussen kleine letters en hoofdletters.
- ① • Houd  aangeraakt of raak snel twee keer aan om de Caps Lock-toets te activeren.



---

- ② Raak  aan om cijfers en symbolen in te voeren.



---

- ③ • Raak  aan om een komma in te voeren.
- Houd  aangeraakt om het menu **Invoeropties** te openen.



---

- ④ • Raak  aan om een spatie in te voeren.
- Houd  aangeraakt om een andere invoermethode te kiezen.

---

- ⑤ • Raak  aan om een punt in te voeren.
- Houd  aangeraakt om symbolen in te voeren.

---

- ⑥ • Raak  aan om het teken links van de cursor te verwijderen.
- Houd  aangeraakt om snel meerdere tekens naast de cursor te verwijderen.

---



- ⑦ Raak  aan om spraakgestuurd invoeren te gebruiken.

 De Android invoermethode is mogelijk niet beschikbaar op alle telefoons.

## Tekst bewerken

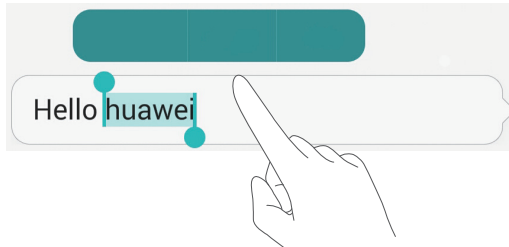
U kunt tekst selecteren, knippen, kopiëren en plakken op uw telefoon.



- **Tekst selecteren:** Houd de tekst aangeraakt om  op te roepen. Sleep vervolgens  of  om meer of minder tekst te selecteren of raak **Alles selecteren** aan om alle tekst in het tekstvak te selecteren.
- **Tekst kopiëren:** Selecteer tekst en raak **Kopiëren** aan.
- **Tekst knippen:** Selecteer tekst en raak **Knippen** aan.
- **Tekst plakken:** Houd de plaats aangeraakt waar u de tekst wilt invoegen en raak **Plakken** aan.

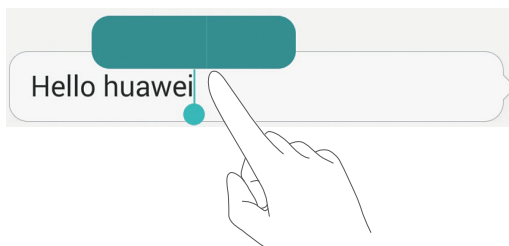





# Oproepen en contactpersonen

## Een oproep plaatsen

### Slim kiezen

Met slim kiezen kunt u snel contactpersonen opzoeken door een deel van de naam of het nummer in te voeren.

1. Raak op het startscherm  **Kiezer** aan.
2. Voer onder **Kiezer** de initialen of de eerste paar letters van de naam van een contactpersoon in, of voer een deel van het telefoonnummer in. De overeenkomende contactpersonen en telefoonnummers in uw telefoonlogboek worden vervolgens weergegeven in een lijst.
3. Selecteer in de lijst de contactpersoon die u wilt bellen. Raakt u  of  aan om een oproep te plaatsen.
4. Als u de oproep wilt beëindigen, raakt u  aan.

### Een oproep plaatsen vanuit Contactpersonen



1. Raak op het startscherm  **Kiezer** aan.
2. Raak onder **Contacten** de contactpersoon aan die u wilt toevoegen.
3. Raak het contactnummer aan. Raakt u  of  aan om een oproep te plaatsen.

### Een oproep plaatsen vanuit het telefoonlogboek

1. Raak op het startscherm  **Kiezer** aan.
2. Raak vanuit het telefoonlogboek onder **Kiezer** de contactpersoon of het nummer aan voor de oproep die u wilt plaatsen. Raakt u  of  aan om een oproep te plaatsen.



## Een noodoproep plaatsen

In een noodgeval kunt u nog steeds noodoproepen plaatsen zonder dat u daarvoor een SIM-kaart nodig hebt. U moet zich echter wel in een dekkingsgebied bevinden.



1. Raak op het startscherm  **Kiezer** aan.
2. Voer onder **Kiezer** uw lokale noodnummer in en raak vervolgens  aan.

 De beschikbaarheid van noodoproepen is afhankelijk van de kwaliteit van het mobiele netwerk, de gebruiksomgeving, het beleid van uw serviceprovider, en de lokale wetten en voorschriften. Vertrouw voor kritieke communicatie nooit uitsluitend op uw telefoon wanneer er zich een noodsituatie voordoet.



## Snelkiezen

1. Raak op het startscherm  **Kiezer** aan.
2. Onder **Kiezer** raakt u  > **Instellingen snelkiezer** aan.
3. Raak  aan om een contactpersoon in de lijst te kiezen en een cijfertoets aan deze contactpersoon toe te wijzen.

 De cijfertoets **1** is de standaardtoets voor voicemail. U kunt dit cijfer niet als snelkiesnummer instellen.

4. Houdt u de aan een contactpersoon toegewezen cijfertoets op de kiezer aangeraakt en raakt u vervolgens  of  aan om de contactpersoon snel te bellen.



## Een internationale oproep plaatsen

1. Raak op het startscherm  **Kiezer** aan.
2. Houd in de kiezer de **0** aangeraakt om een **+** in te voeren.
3. Voer het landnummer, het netnummer en vervolgens het telefoonnummer in.
4. Raakt u  of  aan.

## Een oproep beantwoorden of weigeren

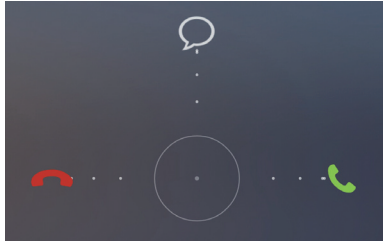
-  Wanneer er een oproep binnenkomt, kunt u op de volumeknop drukken om de beltoon te dempen.



- Sleep  naar rechts om de oproep te beantwoorden.
  - Sleep  naar links om de oproep af te wijzen.
  - Sleep  omhoog om de oproep af te wijzen en een bericht naar de beller te verzenden.
-  Raak op het scherm van de kiezer  > **Oproepinstellingen** > **Oproepen weigeren met sms** aan om het te verzenden bericht te bewerken.

## Wat u kunt doen tijdens een oproep



- 
- 1 Raak  aan om de huidige oproep in de wacht te plaatsen en raak  opnieuw aan om de oproep te vervolgen.
- 
- 2 Raak  aan om het geluid van de microfoon te dempen of te activeren.
- 
- 3 Raak  aan om een driewegoproep te starten. Controleer voordat u een driewegoproep start of u op deze dienst bent geabonneerd. Neem voor meer informatie contact op met uw provider.
- 
- 4 Raak  aan om de luidspreker te gebruiken.
- 
- 5 Raak  aan om de kiezer weer te geven.
- 
- 6 Raak  aan om de oproep te beëindigen.
- 
- 7 Raak  aan om uw contactpersonen weer te geven.
- 
- 8 Raak  aan om een notitie te maken.
-





-  Als u naar het oproepscherm wilt terugkeren, veegt u omlaag vanaf de statusbalk om het berichtenpaneel te openen en raakt u vervolgens

**Huidige oproep** aan.

## Een oproep van derden beantwoorden



Voordat een oproep van een derde kunt beantwoorden, controleert u of u de functie oproep in wacht hebt ingeschakeld.

- Als er een oproep binnenkomt terwijl u al in gesprek bent, sleept u  naar rechts om de nieuwe oproep te beantwoorden en de eerste oproep in de wacht te plaatsen.
- Om tussen de twee oproepen te schakelen, raakt u  aan.

## Een telefonische vergadering starten

Een telefonische vergadering met uw vrienden, familie en collega's gaat heel eenvoudig met uw telefoon. U belt één nummer (of ontvangt een oproep) en belt vervolgens een ander nummer om dit aan de telefonische vergadering toe te voegen.

-  Controleer voordat u een telefonische vergadering start of u op deze dienst bent geabonneerd. Neem voor meer informatie contact op met uw provider.

- Bel de eerste deelnemer.
- Wanneer de oproep is verbonden, raakt u  aan om de tweede deelnemer te bellen. De eerste deelnemer wordt in de wacht gezet.
- Wanneer de tweede oproep is verbonden, raakt u  aan om een telefonische vergadering te starten.
- Als u meer personen wilt toevoegen, herhaalt u stap 2 en 3.
- Raak  aan om de oproep te beëindigen.

## Het telefoonlogboek gebruiken



De gegevens van alle uitgaande, inkomende en gemiste oproepen worden opgeslagen in uw telefoonlogboek.

### Een contactpersoon toevoegen vanuit het telefoonlogboek

1. Raak op het startscherm  **Kiezer** aan.
2. Onder **Kiezer** raakt u  aan naast het nummer dat u wilt toevoegen.
3. Raak  of  aan.



 U kunt ook het toe te voegen nummer aangeraakt houden en vervolgens **Nieuw contact maken** of **Opslaan naar bestaand contact** aanraken.

### De gegevens van inkomende or uitgaande oproepen verwijderen

1. Raak op het startscherm  **Kiezer** aan.
2. Onder **Kiezer** kunt u het volgende doen:
  - Houd de naam of het telefoonnummer van een contactpersoon aangeraakt en raak vervolgens **Invoer verwijderen** aan om de vermelding van een inkomende or uitgaande oproep verwijderen te verwijderen.
  - Raak  > **Verwijder oproeplogboek** om meerdere vermeldingen van inkomende or uitgaande oproepen te verwijderen.

## Zakmodus inschakelen

Bent u bang om oproepen te missen terwijl u telefoon in uw zak zit? De zakmodus kan hiervoor de oplossing bieden doordat het beltoonvolume en de trilintensiteit van inkomende oproepen na verloop van tijd worden versterkt.

1. Raak op het startscherm  **Kiezer** aan.
2. Onder **Kiezer** raakt u  > **Oproepinstellingen** aan.
3. Raak **Pocket-modus** aan om de zakmodus in te schakelen.

## Oproepinstellingen



### Oproep doorschakelen inschakelen

Te druk om uw oproepen met één telefoon te beantwoorden? Schakel oproep doorschakelen in om uw oproepen naar een ander nummer om te leiden.

1. Raak op het startscherm  **Kiezer** aan.
2. Onder **Kiezer** raakt u  > **Oproepinstellingen** aan.
3. Raak **Oproep doorschakelen** onder **Instellingen kaart 1** of **Instellingen kaart 2** aan.
4. Selecteer een doorschakelmodus.
5. Voer het telefoonnummer in waar u de oproepen naar wilt doorschakelen en raak vervolgens **Inschakelen** aan.



## Oproep in wacht inschakelen

Schakel de functie oproep in wacht in om een andere oproep te beantwoorden wanneer u al met een oproep bezig bent en om tussen de twee oproepen te schakelen.



1. Raak op het startscherm  **Kiezer** aan.
2. Onder **Kiezer** raakt u  > **Oproepinstellingen** aan.
3. Raak **Aanvullende instellingen** onder **Instellingen kaart 1** of **Instellingen kaart 2** aan.
4. Raak **Wisselgesprek** aan om deze functie in te schakelen.

## Contactpersonen beheren



### Een contactpersoon maken

1. Raak op het startscherm  **Contacten** aan.
2. Raak  aan.
3. Raak in de vervolgkeuzelijst de opslaglocatie aan waar u de contactpersoon wilt opslaan.
4. Voer een naam, telefoonnummer en andere gegevens voor de contactpersoon in.
5. Raak  aan.

### Een contactpersoon bewerken

1. Raak op het startscherm  **Contacten** aan.
2. Houd de te bewerken contactpersoon aangeraakt en raak vervolgens **Bewerken** aan.
3. Bewerk de contactgegevens.
4. Raak  aan.

## Een contactpersoon verwijderen

1. Raak op het startscherm  **Contacten** aan.
2. Raak  > **Verwijderen** aan.
3. Raak de te verwijderen contactpersonen aan of raak **Alles selecteren** aan om alle contactpersonen te selecteren.
4. Raak  aan.
5. Raak **Verwijderen** aan.



## Zoeken naar een contactpersoon

1. Raak op het startscherm  **Contacten** aan.
2. Voer de naam of initialen van de contactpersoon in. Overeenkomende contactpersonen worden tijdens het invoeren weergegeven.

## Contactpersonen importeren of exporteren

Uw telefoon ondersteunt alleen bestanden met contactpersonen met de indeling .vcf. Dit is een standaardindeling voor bestanden met contactpersonen. In .vcf-bestanden kunnen de namen, adressen, telefoonnummers en andere gegevens van contactpersonen worden opgeslagen.

### Contactpersonen importeren vanaf een opslagapparaat

1. Raak op het startscherm  **Contacten** aan.
2. Raak  > **Importeren/Exporteren** > **Importeren uit opslag** aan.
3. Selecteer een of meer .vcf-bestanden en raak vervolgens **OK** aan.

## Contactpersonen importeren vanaf een SIM-kaart

1. Raak op het startscherm  **Contacten** aan.
2. Raak  > **Importeren/Exporteren** > **Importeren vanaf Kaart 1** of **Importeren vanaf Kaart 2** aan.
3. Raak de te importeren contactpersonen aan of raak **Alles selecteren** aan om alle contactpersonen te selecteren. Raak vervolgens  aan.
4. Kies de locatie waar u de contactpersonen naar wilt importeren. Uw telefoon zal de contactpersonen automatisch importeren.

## Contactpersonen importeren vanaf een Bluetooth-apparaat

1. Raak op het startscherm  **Contacten** aan.
2. Raak  > **Importeren/Exporteren** > **Importeren vanaf een andere telefoon** aan.
3. Kies **Ondersteunt Bluetooth** en raak **Volgende** aan.
4. Schakel Bluetooth in op het apparaat waarvan u contactpersonen wilt importeren en maak het apparaat zichtbaar voor andere Bluetooth-apparaten.
5. Raak **Volgende** aan. Vervolgens schakelt de telefoon Bluetooth in en zoekt naar Bluetooth-apparaten.
6. Raak het Bluetooth-apparaat aan waarvan u contactpersonen wilt importeren.

Wanneer de twee apparaten zijn gekoppeld, importeert uw telefoon automatisch het .vcf-bestand vanaf het andere apparaat.

## Contactpersonen importeren met behulp van Wi-Fi Direct

1. Raak op het startscherm  **Contacten** aan.
2. Raak  > **Importeren/Exporteren** > **Importeren via Wi-Fi Direct** aan.  
Vervolgens vraagt de telefoon u Wi-Fi in te schakelen en zoekt de telefoon naar Wi-Fi Direct-apparaten.
3. Raak het Wi-Fi Direct-apparaat aan waarvan u contactpersonen wilt importeren.

Wanneer de twee apparaten zijn gekoppeld, importeert uw telefoon automatisch het .vcf-bestand vanaf het andere apparaat.

## Contactpersonen exporteren naar een opslagapparaat

1. Raak op het startscherm  **Contacten** aan.
2. Raak  > **Importeren/Exporteren** > **Exporteren naar opslag** aan.
3. Raak **Exporteren** aan.
4. Geef aan waar u de contactpersonen vanaf wilt exporteren en raak **OK** aan.

Als u het zojuist geëxporteerde .vcf-bestand wilt weergeven, opent u **Bestanden**. Standaard wordt het bestand opgeslagen naar de bronmap in de interne opslag van uw telefoon.



## Contactpersonen exporteren naar een SIM-kaart

1. Raak op het startscherm  **Contacten** aan.
2. Raak  > **Importeren/Exporteren** > **Exporteren naar Kaart 1** of **Exporteren naar Kaart 2** aan.
3. Raak de te exporteren contactpersonen aan of raak **Alles selecteren** aan om alle contactpersonen te selecteren. Raak vervolgens  aan.
4. Raak **OK** aan.

## Een contactpersoon delen

1. Raak op het startscherm  **Contacten** aan.
2. Raak  > **Importeren/Exporteren** > **Deel contactpersonen** aan.
3. Raak de te delen contactpersonen aan of raak **Alles selecteren** aan om alle contactpersonen te selecteren.
4. Raak  aan, selecteer een deelmodus en volg de instructies op het scherm voor het delen van de contactpersoon.

## Een contactpersoon toevoegen aan uw favorieten

1. Raak op het startscherm  **Contacten** aan.
  2. Houd de contactpersoon die u aan uw favorieten wilt toevoegen aangeraakt en raak vervolgens **Toevoegen aan favorieten** aan.
-  U kunt ook  > **Toevoegen aan favorieten** op het detailscherm van een contactpersoon aanraken om de contactpersoon aan uw favorieten toe te voegen.

## Contactgroepen

U kunt een contactgroep maken en een bericht of e-mail naar alle leden van de groep tegelijk verzenden.



### Een contactgroep maken

1. Raak op het startscherm  **Contacten** aan.
2. Raak **Groepen** aan en raak vervolgens  aan.
3. Geef een naam op voor de groep en raak **OK** aan.
4. Raak  aan.





5. Selecteer de contactpersonen die u aan de groep wilt toevoegen of raak **Alles selecteren** aan om alle contactpersonen te selecteren. Raak vervolgens ✓ aan.

## Een contactgroep bewerken

1. Raak op het startscherm  **Contacten** aan.
2. Raak **Groepen** aan en selecteer de groep die u wilt bewerken.
3. Raak  en voeg een nieuwe persoon aan de groep toe.
4. Raak  aan. Daarna kunt u het volgende doen:
  - **Leden verwijderen** aanraken om een persoon uit de groep te verwijderen.
  - **Groep verwijderen** aanraken om de groep te verwijderen.
  - **Naam wijz.** aanraken om de naam van de groep te bewerken.

## Berichten of e-mails naar een contactgroep verzenden

1. Raak op het startscherm  **Contacten** aan.
2. Raak **Groepen** aan en selecteer de contactgroep waar u een bericht of e-mail naar wilt verzenden.
3. Raak  aan om een bericht te verzenden of raak  aan om een e-mail te verzenden.

## Een contactgroep verwijderen

1. Raak op het startscherm  **Contacten** aan.
  2. Raak **Groepen** aan.
  3. Houd de te verwijderen contactgroep aangeraakt en raak vervolgens **Verwijderen** aan.
-  Wanneer u een contactgroep verwijdert, worden de contactpersonen in die groep niet van uw telefoon verwijderd.

# Berichten en e-mail

## Een sms-bericht verzenden

1. Raak op het startscherm  **Berichten** aan.
2. Raak in de lijst met berichtenthreads  aan.
3. Raak het tekstvak voor de ontvanger aan en voer de naam of het telefoonnummer van de contactpersoon in. U kunt ook  aanraken om de lijst met contactpersonen te openen en een contactpersoon of contactgroep te selecteren.
4. Raak het tekstveld aan om uw bericht op te stellen.
-  Raak  aan om een type bijlage te selecteren. Selecteer vervolgens de bijlage die u wilt toevoegen. Het sms-bericht verandert automatisch in een mms-bericht.
5. Raak  of  aan.

## Een bericht beantwoorden

1. Raak op het startscherm  **Berichten** aan.
2. Raak in de lijst met berichtenthreads de naam of het nummer van een contactpersoon aan om de conversatiethread weer te geven.
3. Raak het tekstveld aan om uw antwoord in te voeren.
4. Raak  of  aan.

## Berichten beheren

### Een bericht doorsturen

1. Raak op het startscherm  **Berichten** aan.
2. Raak in de lijst met berichtenthreads de naam of het nummer van een contactpersoon aan om de conversatiethread weer te geven.
3. Houd het door te sturen bericht en raak vervolgens  aan.
4. Raak het tekstvak voor de ontvanger aan en voer de naam of het telefoonnummer van de contactpersoon in.
5. Raak  of  aan.

### Een bericht toevoegen aan uw favorieten



U kunt belangrijke berichten aan uw favorieten toevoegen om te voorkomen dat u ze per ongeluk verwijdert. Als u een thread verwijdert, worden uw favoriete berichten in die thread niet verwijderd.

1. Raak op het startscherm  **Berichten** aan.
  2. Raak in de lijst met berichtenthreads de naam of het nummer van een contactpersoon aan om de conversatiethread weer te geven.
  3. Houd het bericht dat u aan uw favorieten wilt toevoegen aangeraakt en raak vervolgens  > **Kopiëren naar Favorieten** aan.
-  Raak in lijst met berichtenthreads  > **Favorieten** aan om uw favoriete berichten weer te geven.

### Een bericht verwijderen

1. Raak op het startscherm  **Berichten** aan.
2. Raak in de lijst met berichtenthreads de naam of het nummer van een contactpersoon aan om de conversatiethread weer te geven.
3. Houd het te verwijderen bericht aangeraakt en raak vervolgens  aan.

## Een thread verwijderen

1. Raak op het startscherm  **Berichten** aan.
2. Houd in de lijst met berichten de te verwijderen thread aangeraakt en raak vervolgens  aan.



## Een e-mailaccount toevoegen

### Een POP3 of IMAP e-mailaccount toevoegen

Wanneer u een POP3 of IMAP e-mailaccount wilt toevoegen, moet u bepaalde parameters instellen. Neem voor meer informatie contact op met uw serviceprovider.

1. Raak op het startscherm  **E-mail** aan.
2. Raak **Overige** aan.
3. Voer uw e-mailadres en wachtwoord in en raak vervolgens **Volgende** aan.
4. Volg de instructies op het scherm voor het configureren van uw e-mailinstellingen. Het systeem maakt automatisch verbinding met de server en controleert de serverinstellingen.

Wanneer het e-mailaccount is ingesteld, wordt het scherm **Postvak IN** weergegeven.

-  Als u meer e-mailaccounts wilt toevoegen, raakt u  > **Instellingen** > **Account toevoegen** aan op het scherm **Postvak IN**.

## Een Exchange-account toevoegen

Exchange is een e-mailsysteem ontwikkeld door Microsoft voor de implementatie van communicatie binnen bedrijven. Bepaalde e-mailproviders bieden Exchange-accounts voor individuele personen en gezinnen.

Wanneer u een Exchange e-mailaccount wilt toevoegen, moet u bepaalde parameters instellen. Neem voor meer informatie contact op met uw serviceprovider.

1. Raak op het startscherf  **E-mail** aan.
2. Raak **Exchange** aan.
3. Voer uw e-mailadres, domeinnaam, gebruikersnaam en wachtwoord in en raak vervolgens **Volgende** aan.
4. Volg de instructies op het scherm voor het configureren van uw e-mailinstellingen. Het systeem maakt automatisch verbinding met de server en controleert de serverinstellingen.

Wanneer het Exchange-account is ingesteld, wordt het scherm **Postvak IN** weergegeven.

## Een e-mail verzenden

1. Raak op het startscherf  **E-mail** aan.
  2. Raak  aan.
  3. Raak Afzender aan om een e-mailaccount te selecteren.
  4. Voer een of meer ontvangers in.
-  Als u de e-mail naar meerdere ontvangers wilt verzenden, raakt u **Cc/Bcc:** aan. Scheid de verschillende e-mailadressen met een puntkomma (;).
5. Voer het onderwerp en de inhoud van uw e-mail in en raak  aan om een bijlage toe te voegen.
  6. Raak  aan.



## Controleren op nieuwe e-mails

1. Raak op het startscherm  **E-mail** aan.
  2. Op het scherm **Postvak IN** raakt u  aan om een e-mailaccount te selecteren.
  3. Raak de e-mail aan die u wilt lezen. Daarna kunt u het volgende doen:
    - Raak  aan om de e-mail te verwijderen.
    - Raak  aan om de e-mail te beantwoorden.
    - Raak  aan om aan iedereen te beantwoorden.
    - Raak  aan om de e-mail door te sturen.
    - Veeg naar links of rechts over het scherm om de vorige of volgende e-mail te lezen.
-  Het ophalen van e-mail kan enigszins vertraagd worden, afhankelijk van de toestand van het netwerk. Veeg omlaag vanaf **Postvak IN** om uw lijst met e-mails te vernieuwen.



## Een account instellen

### Schakelen tussen e-mailaccounts

Als u bij meerdere e-mailaccounts op uw telefoon bent aangemeld, schakelt u naar het account dat u wilt gebruiken voordat u e-mails gaat bekijken of verzenden.

1. Raak op het startscherm  **E-mail** aan.
2. Op het scherm **Postvak IN** raakt u  aan in de linkerbovenhoek om de lijst met accounts te openen.
3. Raak het e-mailaccount aan dat u wilt gebruiken.

## Een e-mailaccount verwijderen

1. Raak op het startscherm  **E-mail** aan.
2. Op het scherm **Postvak IN** raakt u  > **Instellingen** aan.
3. Selecteer het account dat u wilt verwijderen.
4. Raak **Account verwijderen** aan en raak vervolgens **OK** aan.

Nadat u een e-mailaccount hebt verwijderd, zal uw telefoon geen e-mails van dat account meer verzenden en ontvangen.

## Uw e-mailaccount aan uw persoonlijke voorkeuren aanpassen

1. Raak op het startscherm  **E-mail** aan.
2. Op het scherm **Postvak IN** raakt u  > **Instellingen** aan. Daarna kunt u het volgende doen:
  - Raak **Algemeen** aan een foto voor de afzender in te stellen en om en het scherm te bepalen welk scherm moet worden weergegeven nadat u een e-mail verwijdert.
  - Raak een e-mailaccount aan om uw handtekening aan te passen, in te stellen hoe vaak het postvak in moet worden vernieuwd en de meldingentoon voor nieuwe e-mails te selecteren.

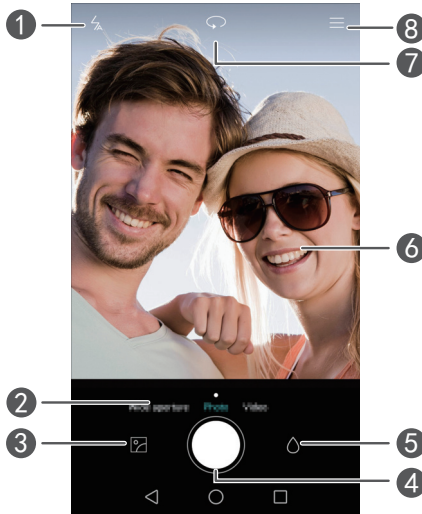

# Camera en Galerij

## Opnamescherm





- 
- 1 Raak  aan om de flitsermodus in te stellen.
- 
- 2 Veeg naar links of rechts om tussen opnamemodi te schakelen.
- 
- 3 Raak  aan om uw foto's en video's te bekijken.
- 
- Raak  aan om naar de fotomodus te schakelen.
  - Houd  aangerakt om doorlopend foto's te maken en laat uw vinger los om te stoppen.
- 
- 5 Raak  aan om van filter te wisselen.
-



- 
- 6
    - Raak een voorwerp in de zoeker aan om de camera erop scherp te stellen.
    - Spreid twee vingers uit elkaar om in te zoomen of knijp ze samen om uit te zoomen.
- 
- 7 Raak  aan om te schakelen tussen de camera vooraan en de camera achterop.
- 
- 8 Raak  aan voor meer opties.
- 

## Een foto maken

1. Raak op het startscherm  **Camera** aan.
2. Kader de scène die u wilt vastleggen. Uw telefoon bepaalt automatisch een scherppunt. U kunt ook een punt op het scherm aanraken om de camera erop scherp te stellen.
  -  Als het kader rood wordt, kan de camera niet scherpstellen. Pas het kader aan totdat de camera kan scherpstellen.
3. Raak  aan.

## Opnamemodus

-  De opnamemodus kan variëren afhankelijk van het telefoonmodel.
- **Mooi maken:** Sleep de schuifbalk om het schoonheidsniveau aan te passen het gezicht in de foto mooier te maken.
- **Panorama:** Verbreed het fotokader.
- **HDR:** Verbeter foto's die bij te veel of te weinig licht zijn gemaakt.
- **Audionotitie:** Neem na het maken van een foto een korte audioclip op.
- **Beste foto:** Uw telefoon maakt verschillende foto's achter elkaar en selecteert automatisch de beste.
- **Watermerk:** Voeg verschillende watermerken aan uw foto's toe.

- **Spraakbesturing:** Raak  aan en schakel deze optie in onder **Instellingen**.  
U kunt uw stem gebruiken om uw camera te bedienen.
- **Timer:** Raak  en schakel deze functie in onder **Instellingen** om een timer voor het maken van een foto in te stellen.
- **Glimlach opnemen:** Raak  aan en schakel deze optie in onder **Instellingen**. Uw camera maakt automatisch een foto wanneer deze een glimlach detecteert.
- **Voorwerp volgen:** Raak  aan en schakel deze optie in onder **Instellingen**. Raak een voorwerp aan op het opnamescherm. Uw camera gebruikt dit als scherpstelpunt tijdens het maken van een foto.

## Een panoramafoto maken



1. Raak op het startscherm  **Camera** aan.
2. Raak  > **Panorama** aan om naar de panoramamodus te schakelen.
3. Raak  aan om de opname te starten.
4. Volg de instructies op het scherm en beweeg uw telefoon langzaam voor het maken van meerdere foto's.
5. Raak  aan om de opname te stoppen. De camera maakt automatisch één panoramafoto van de verschillende foto's.

## Beste foto gebruiken bij continu-opnames



1. Raak op het startscherm  **Camera** aan.
2. Raak  > **Beste foto** aan om naar de modus Beste foto te schakelen.
3. Raak  aan om meerdere foto's achter elkaar te maken. Uw telefoon maakt verschillende foto's achter elkaar en kiest automatisch de beste.
4. Raak  aan.

De geselecteerde foto wordt opgeslagen en de rest wordt verwijderd.

## Een foto met een watermerk maken

1. Raak op het startscherm  **Camera** aan.
2. Raak  > **Watermerk** aan om naar de watermerkmodus te schakelen.
3. Veeg naar links of rechts om het gewenste watermerk toe te voegen.
4. Versleep het watermerk om de positie aan te passen.
5. Raak  aan.

## Een foto maken via geluidsbesturing



1. Raak op het startscherm  **Camera** aan.
2. Raak  >  > **Spraakbesturing** aan.
3. Raak **Spraakbesturing** aan om naar de geluidsbesturingsmodus te schakelen.
4. Kader de scène die u wilt vastleggen. Uw telefoon neemt een foto wanneer het omgevingsgeluid een bepaald decibelniveau bereikt.

## Voorwerpen volgen



1. Raak op het startscherm  **Camera** aan.
2. Raak  >  aan.
3. Raak **Voorwerp volgen** om de modus Voorwerp volgen in te schakelen.
4. Raak een voorwerp aan op het opnamescherm. Uw camera gebruikt dit als scherpstelpunt tijdens het maken van een foto.

 Voorwerp volgen kan niet worden gebruikt in combinatie met Glimlach opnemen.

## Een video opnemen



1. Raak op het startscherm  **Camera** aan.
2. Veeg naar links of rechts om **Video** aan te raken.
3. Raak  aan om de video-opname te starten.
4. Raak tijdens de opname een voorwerp of een positie op het scherm aan om de camera erop scherp te stellen. Raak  aan om de opname te pauzeren en raak  om de opname te vervolgen.
5. Als u de opname wilt beëindigen, raakt u  aan.



## Video-opnamemodus

Raak op het video-opnamescherm  >  aan om een video-opnamemodus te selecteren.

- **Schoonheidsmodus:** Schakel de automatische schoonheidsmodus in tijdens de opname.
- **Voorwerp volgen:** Selecteer een voorwerp als scherpstelpunt tijdens de opname.
- **Beeldstabilisator:** Minimaliseer trillingonscherpte tijdens de opname.

## Camera-instellingen



Raak op het opnamescherm  >  aan om de volgende instellingen te configureren:

- **Resolutie:** Stel de cameraresolutie in. Als u de videoresolutie van het video-opnamescherm wilt wijzigen, raakt u  >  > **Resolutie** aan.
- **Verkozen opslaglocatie:** Stel de standaard opslaglocatie voor foto's en video's in. Interne opslag of microSD-kaart.
- **GPS tag:** Geef de locatie weer waar de foto of video is gemaakt.



- **ISO:** Stel de ISO-waarde van een foto in. Een hogere ISO-waarde vermindert onscherpte veroorzaakt door donkere omstandigheden of beweging.
- **Witbalans:** Pas de witbalans van een foto aan afhankelijk van de zonlichtomstandigheden.
- **Aanpassing afbeelding:** Pas de belichtingscompensatie, de verzadiging, het contrast en de helderheid van een foto aan.

## Galerij

### Foto's weergeven in de tijdlijnmodus

1. Raak op het startscherm  **Galerij** aan.
2. Raak onder aan uw scherm  of  aan om uw foto's in de lijst- of tijdlijnmodus weer te geven.



### Een diavoorstelling afspelen

1. Raak op het startscherm  **Galerij** aan.
2. Geef het album in de tijdlijnmodus weer en raak  > **Diavoorstelling** aan.
3. Raak het scherm aan om de diavoorstelling te stoppen.



### Een foto bewerken

U kunt de helderheid, de verzadiging en het formaat van foto's aanpassen en portretten in de foto mooier maken.

1. Raak op het startscherm  **Galerij** aan.
2. Raak de te bewerken foto aan en raak vervolgens  aan.
3. Daarna kunt u het volgende doen:
  - Raak  aan om de foto te draaien.
  - Raak  aan om een filter te selecteren.

- Raak  aan om de verzadiging, kleur en andere kenmerken aan te passen.
- Raak  aan om de foto bij te knippen.
- Raak  aan om gezichten witter of zachter te maken of andere schoonheidseffecten op gezichten toe te passen.

## Een foto verwijderen

1. Raak op het startscherm  **Galerij** aan.
2. Raak op het startscherm de te verwijderen foto aan en raak vervolgens  **> Verwijderen** aan.



## Een foto of video delen

U kunt uw foto's of video's op verschillende manieren delen.

1. Raak op het startscherm  **Galerij** aan.
2. Raak de te delen foto of video aan.
3. Raak  aan, kies een methode om te delen en volg de instructies op het scherm voor het delen van uw foto of video.

 Veeg tijdens het weergeven van een foto of video omhoog vanaf de onderkant van uw scherm om de vrije deelmodus in te schakelen en deel het bestand met uw vrienden via Bluetooth.

## Een foto als achtergrond instellen

1. Raak op het startscherm  **Galerij** aan.
2. Kies de foto die u als achtergrond wilt instellen.
3. Raak  **> Instellen als** aan en volg de instructies op het scherm om de foto als achtergrond in te stellen.

# Muziek en video



## Muziek toevoegen

U kunt nummers naar uw telefoon kopiëren en uzelf wanneer u wilt onderdompelen in een wereld van geluid. U kunt op verschillende manieren nummers naar uw telefoon kopiëren:

- Nummers kopiëren vanaf uw computer met behulp van de USB-kabel. Voor meer informatie, zie [MTP-modus](#).
- Nummers downloaden vanaf internet.
- Nummers kopiëren via Bluetooth. Voor meer informatie, zie [Een bestand ontvangen met behulp van Bluetooth](#).
- Nummers kopiëren vanaf andere apparaten via Wi-Fi Direct. Voor meer informatie, zie [Een bestand ontvangen met behulp van Wi-Fi Direct](#).

## Muziek beluisteren

1. Raak op het startscherm  **Muziek** aan.
2. Selecteer een categorie.
3. Raak het nummer aan dat u wilt afspelen.

 Wanneer er een nummer wordt afgespeeld, raakt u  **Start** aan om het afspeelscherm te verlaten zonder dat het nummer stopt. Als u naar het afspeelscherm wilt terugkeren, opent u het berichtenpaneel en raakt u het nummer dat wordt afgespeeld aan.

## Een afspeellijst maken

1. Raak op het startscherm  **Muziek** aan.
2. Raak **Afsp lijsten** > **Nieuwe afspeellijst** aan.
3. Geef een naam op voor de afspeellijst en raak **Opslaan** aan.
4. Raak in het weergegeven dialoogvenster **Toevoegen** aan.
5. Selecteer de nummers die u wilt toevoegen en raak ✓ aan.

## Een afspeellijst beluisteren

1. Raak op het startscherm  **Muziek** aan.
2. Raak **Afsp lijsten** aan.
3. Selecteer de afspeellijst die u wilt beluisteren en raak een van de nummers in de afspeellijst aan of speel alle nummers af in willekeurige volgorde.

## Een afspeellijst verwijderen

1. Raak op het startscherm  **Muziek** aan.
2. Raak **Afsp lijsten** aan.
3. Raak ⋮ aan naast de afspeellijst die u wilt verwijderen en raak vervolgens **Verwijderen** aan.

## Een nummer als beltoon instellen

Wilt u uw favoriete nummer horen wanneer u een oproep ontvangt? Maak er uw beltoon van!

1. Raak op het startscherm  **Muziek** aan.
2. Selecteer een categorie.



3. Raak in de lijst met nummers **•••** naast het nummer aan en raak vervolgens **Instellen als beltoon** aan.

## Een video afspelen

1. Raak op het startscherm  **Video's** aan.
2. Raak de video aan die u wilt afspelen.
3. Als u het afspelen van de video wilt stoppen, raakt u **||** aan.

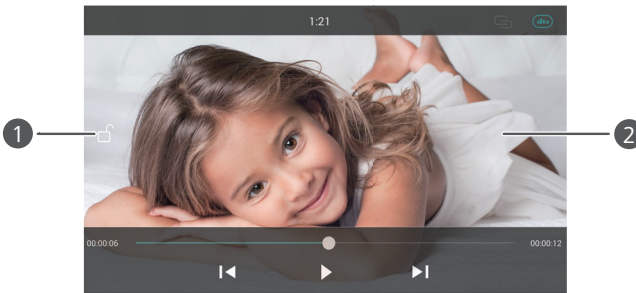

- 
- 1 Raak  aan om het scherm te vergrendelen. Nadat het scherm is vergrendeld, kunt u geen bewerkingen uitvoeren in het videoafspeelscherm.

- 
- 2
- Veeg naar links of rechts om de video vooruit te spelen of opnieuw af te spelen.
  - Veeg omhoog of omlaag over het scherm om de helderheid van het scherm aan te passen.
  - Veeg omhoog of omlaag over de rechterzijde van het scherm om het volume aan te passen.
-

# Netwerk en delen

## Mobiele gegevens inschakelen

1. Raak op het startscherm  **Instellingen** aan en raak vervolgens **Alles** aan.
2. Onder **Draadloos & netwerken** raakt u **Meer** aan.
3. Raak **Mobiel netwerk** aan.
4. Raak **Gegevenstoegang aan** aan om de mobiele gegevensservice van uw telefoon in te schakelen.

 Wanneer u geen toegang tot internet nodig hebt, schakelt u mobiele gegevens uit om batterijvermogen te besparen en het gebruik van mobiele gegevens te beperken.

## Wi-Fi-netwerk

### Verbinding maken met een Wi-Fi-netwerk

1. Raak op het startscherm  **Instellingen** aan.
2. Raak **Wi-Fi** aan.
3. Raak de Wi-Fi-schakelaar aan om Wi-Fi in te schakelen. Vervolgens zoekt uw telefoon naar beschikbare Wi-Fi-netwerken en geeft deze weer.
4. Raak het Wi-Fi-netwerk aan waar u verbinding mee wilt maken.
  - Als het een open Wi-Fi-netwerk is, wordt er direct verbinding mee gemaakt.
  - Als het een gecodeerd Wi-Fi-netwerk is, voert u de sleutel in wanneer u daarom wordt gevraagd en raakt u vervolgens **Verbinden** aan.

## Verbinding maken met een Wi-Fi-netwerk via WPS

Met WPS (Wi-Fi Protected Setup) kunt u snel verbinding maken met een Wi-Fi-netwerk. U drukt eenvoudig op de WPS-knop of voert de PIN-code in om uw telefoon te verbinden met een Wi-Fi-router die WPS ondersteunt.

1. Raak op het startschermd  **Instellingen** aan.
2. Raak **Wi-Fi** aan.
3. Raak de Wi-Fi-schakelaar aan om Wi-Fi in te schakelen.
4. Raak **Geavanceerde instellingen** aan. Daarna kunt u het volgende doen:
  - Raak **WPS-verbinding** aan en druk op de WPS-knop op de Wi-Fi-router.
  - Raak **Pincode voor WPS-verbinding** aan en voer de door uw telefoon gegenereerde PIN-code in op uw router.

## De mobiele gegevensverbinding van uw telefoon delen

### Wi-Fi-hotspot

Uw telefoon kan als Wi-Fi-hotspot voor andere apparaten fungeren en kan de mobiele gegevensverbinding met deze apparaten delen.

1. Raak op het startschermd  **Instellingen** aan en raak vervolgens het tabblad **Alles** aan.
  2. Onder **Draadloos & netwerken** raakt u **Meer** aan.
  3. Raak **Tethering en draagbare hotspot** > **Draagbare Wi-Fi-hotspot** aan.
  4. Raak de schakelaar voor de Wi-Fi-hotspot aan om hem in te schakelen.
  5. Raak **Wi-Fi-hotspot configureren** aan.
  6. Stel de naam, de coderingsmodus en het wachtwoord van de Wi-Fi-hotspot in. Raak vervolgens **Opslaan** aan.
-  Stel de coderingsmodus in op WPA2 PSK voor een beter beveiligd Wi-Fi-netwerk.

## USB-tethering

U kunt de gegevensverbinding van uw telefoon met een andere computer delen met behulp van een USB-kabel.

Als u USB-tethering wilt gebruiken, moet u mogelijk eerst het stuurprogramma van uw telefoon op de computer installeren om de bijbehorende netwerkverbinding tot stand te brengen. Dit is afhankelijk van het besturingssysteem op uw computer.

1. Sluit uw telefoon aan op de computer met behulp van een USB-kabel.
2. Raak op het startscherm  **Instellingen** aan en raak vervolgens het tabblad **Alles** aan.
3. Onder **Draadloos & netwerken** raakt u **Meer** aan.
4. Raak **Tethering en draagbare hotspot** aan.
5. Raak **USB-tethering** aan om de mobiele gegevensverbinding van uw telefoon te delen.

 U kunt de USB-tetheringfunctie niet gebruiken wanneer de telefoon zich in de USB-opslagmodus bevindt.

## Gegevens uitwisselen via Bluetooth

### Bluetooth inschakelen en uw telefoon met een ander Bluetooth-apparaat koppelen

1. Raak op het startscherm  **Instellingen** aan.
2. Onder **Alles** raakt u **Bluetooth** aan.
3. Raak **Bluetooth inschakelen** om Bluetooth in te schakelen. Vervolgens zoekt uw telefoon automatisch naar beschikbare Bluetooth-apparaten en geeft deze weer.
4. Raak een apparaat aan en volg de instructies op het scherm om uw telefoon ermee te koppelen.

Als u de koppeling tussen twee apparaten wilt verbreken, raakt u  naast het gekoppelde apparaat aan en raakt u vervolgens **Koppeling ongedaan maken** aan.

## De naam van uw telefoon wijzigen

Standaard wordt het telefoonmodel als uw telefoonnaam gebruikt nadat Bluetooth wordt ingeschakeld. U kunt deze naam wijzigen in iets dat persoonlijker en gemakkelijker te vinden is.

1. Raak op het startscherm  **Instellingen** aan.
2. Onder **Alles** raakt u **Bluetooth** aan.
3. Raak **Apparaatnaam** aan.
4. Wijzig de naam van uw telefoon en raak **Naam wijzigen** aan.

## Een bestand delen met behulp van Bluetooth

Als u gegevens wilt uitwisselen met een ander Bluetooth-apparaat, schakelt u Bluetooth op beide apparaten in en zorgt u ervoor dat beiden zichtbaar zijn. Houd het te verzenden bestand aangerakt en raak vervolgens **Delen > Bluetooth** aan in het venster dat wordt weergegeven. Uw telefoon zoekt automatisch naar beschikbare apparaten en geeft deze weer. Selecteer een apparaat waarmee u het bestand wilt ontvangen.

## Een bestand ontvangen met behulp van Bluetooth

Wanneer uw telefoon een verzoek tot een bestandsoverdracht ontvangt, wordt het dialoogvenster **Bestandsoverdracht** weergegeven. Raak **Accepteren** aan om de ontvangst van het bestand te starten. Open het berichtenpaneel en raak **Meldingen** aan om het overdrachtsproces te controleren.

Standaard worden ontvangen bestanden gegevens opgeslagen naar de map **bluetooth** in **Bestanden**.

# Gegevens overdragen met behulp van Wi-Fi

## Direct

Met Wi-Fi Direct kunnen twee apparaten verbinding met elkaar maken ten behoeve van gegevensoverdracht zonder dat er een toegangspunt nodig is.

### Twee apparaten verbinden met behulp van Wi-Fi Direct

 Voordat u Wi-Fi Direct kunt gebruiken om verbinding te maken met twee apparaten controleert u of u de Wi-Fi-netwerkverbinding op beide apparaten hebt ingeschakeld.

1. Raak op het startscherm  **Instellingen** aan.
2. Onder **Alles** raakt u **Wi-Fi** aan.
3. Raak **Wi-Fi** aan om Wi-Fi in te schakelen.
4. Raak **Wi-Fi Direct** aan om te zoeken naar beschikbare apparaten.
5. Selecteer een apparaat.

### Een bestand verzenden met behulp van Wi-Fi Direct

Houd het te verzenden bestand aangeraakt en raak vervolgens **Delen > Wi-Fi Direct** aan in het venster dat wordt weergegeven. Uw telefoon zoekt automatisch naar beschikbare apparaten en geeft deze weer. Selecteer een apparaat waarmee u het bestand wilt ontvangen.

### Een bestand ontvangen met behulp van Wi-Fi Direct

Wanneer er een bestand binnenkomt via Wi-Fi Direct, begint uw telefoon onmiddellijk met het ontvangen van dit bestand. Open het berichtenpaneel en raak **Meldingen** aan om het overdrachtsproces te controleren.

Standaard worden ontvangen bestanden opgeslagen naar de map **Wi-Fi Direct** in **Bestanden**.

# Gegevens uitwisselen tussen uw telefoon en computer

## MTP-modus

In de MTP-modus kunt u mediabestanden, zoals foto's, nummers en video's, uitwisselen tussen uw telefoon en een computer. Windows Media Player 11 of later is vereist.

1. Sluit uw telefoon aan op de computer met behulp van een USB-kabel.
2. Op het scherm **USB-aansluitmethoden** raakt u **Media-apparaat (MTP)** aan. Het stuurprogramma van de telefoon wordt automatisch geïnstalleerd op de computer.

Nadat het stuurprogramma is geïnstalleerd, opent u het zojuist herkende station en begint u met het overdragen van bestanden tussen uw telefoon en computer. De multimedia-inhoud op uw telefoon kan worden weergegeven met behulp van Windows Media Player.

## HiSuite-modus

HiSuite is een toepassing voor bestandsoverdracht ontwikkeld door Huawei waarmee u een back-up van gegevens kunt maken en gegevens kunt synchroniseren en uitwisselen tussen uw telefoon en computer.

1. Sluit uw telefoon aan op de computer met behulp van een USB-kabel.
2. Op het scherm **USB-aansluitmethoden** raakt u **PC Suite (HiSuite)** aan. Het stuurprogramma van de telefoon wordt automatisch geïnstalleerd op de computer.
3. Open het zojuist herkende station op de computer, dubbelklik op **HiSuiteDownloader.exe** en volg de instructies op het scherm om HiSuite te installeren.

Vervolgens kunt u de gegevens op uw telefoon beheren in het weergegeven venster van HiSuite.

## USB-flashstationmodus

Als er een microSD-kaart in uw telefoon is geplaatst, kunt u uw telefoon als USB-opslagapparaat gebruiken en bestanden uitwisselen tussen uw telefoon en een computer.

1. Sluit uw telefoon aan op de computer met behulp van een USB-kabel.
2. Op het scherm **USB-aansluitmethoden** raakt u **USB-flashstation** aan. Het stuurprogramma van de telefoon wordt automatisch geïnstalleerd op de computer.

De computer herkent uw telefoon als een USB-opslagapparaat. Open het zojuist herkende station om de bestanden op uw microSD-kaart te bekijken.

## Gegevens uitwisselen tussen uw telefoon en een USB-opslagapparaat

U kunt uw telefoon rechtstreeks op een USB-opslagapparaat aansluiten met behulp van een USB OTG-kabel om gegevens over te dragen. Compatibele USB-opslagapparaten zijn onder andere USB-flashstations, kaartlezers en telefoons met een microSD-kaart.

- i** Neem voor het aanschaffen van een USB OTG-kabel contact op met een geautoriseerde Huawei-verkoper of de verkoper van uw apparaat.

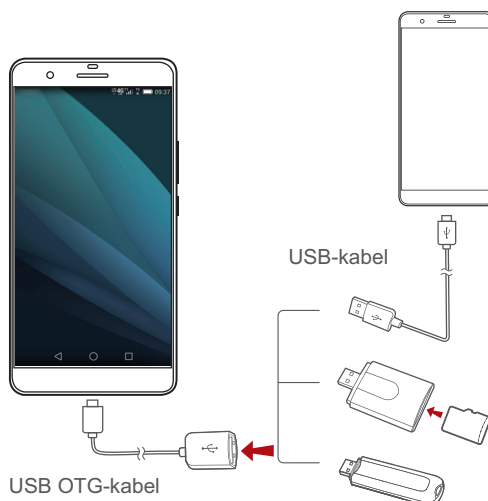





Als u een andere telefoon wilt aansluiten, controleert u of er een microSD-kaart in de telefoon is geplaatst. Daarna kunt u het volgende doen:

1. Sluit twee telefoons aan met behulp van een USB OTG-kabel en een USB-kabel.
2. Stel **USB-aansluitmethoden** in op de telefoon die u op **USB-flashstation** wilt aansluiten.
3. Raak op het startscherm van uw telefoon  **Instellingen** aan.
4. Onder **Alles** raakt u **Geheugen** aan.
5. Raak **Mijn USB-opslag > USB-opslag koppelen** aan.
6. Raak op uw telefoon  **> Lokaal > USB** aan om de gegevens van de microSD-kaart in de andere telefoon te lezen.

Raak **Instellingen > Geheugen > Mijn USB-opslag > USB-opslag ontkoppelen** op uw telefoon aan en koppel de USB OTG-kabel los van de USB-kabel.

Als u de gegevens van een ander USB-opslagapparaat wilt lezen, sluit u uw telefoon aan op dat USB-opslagapparaat en raakt u  **> Lokaal > USB** aan op uw telefoon.

-  Deze functie is alleen beschikbaar op telefoons die USB OTG-kabels ondersteunen.

## Weergave op meerdere schermen

U kunt foto's, video's of games vanaf uw telefoon weergeven op een groot scherm, zoals een tv, om deze gemakkelijker te bekijken en ze te delen met uw familie en vrienden.

Als uw tv HDMI ondersteunt, kunt u deze gebruiken met een Android TV Box of een vergelijkbaar apparaat voor draadloze overdracht met weergave op meerdere schermen.

Open uw berichtenpaneel. Onder **Sneltoetsen** raakt u  aan om het ontvangende apparaat te selecteren en de weergave op meerdere schermen te starten.

-  Voor meer informatie over het verbinden van uw telefoon met een Android TV Box raadpleegt u de handleiding van de Android TV Box.

## Huawei Beam

Met Huawei Beam kunt u snel gegevens delen tussen twee telefoons via NFC (Near Field Communication). Als u een webpagina of contactpersoon naar een andere telefoon wilt verzenden, plaatst u de twee telefoons met de achterzijden tegen elkaar en raakt u de inhoud aan.

-  Deze functie is alleen beschikbaar op telefoons die NFC ondersteunen.

### Huawei Beam inschakelen

1. Raak op het startscherm  **Instellingen** aan en raak vervolgens het tabblad **Alles** aan.
2. Onder **Draadloos & netwerken** raakt u **Meer** aan.
3. Raak **NFC** aan.
4. Raak de schakelaar **NFC** aan om NFC in te schakelen.
5. Raak **Huawei Beam** aan om Huawei Beam in te schakelen.

### Een webpagina of contactpersoon delen via Huawei Beam

Voordat u Huawei Beam gebruikt voor het delen van een webpagina of contactpersoon, controleert u of beide telefoons niet zijn vergrendeld en of zowel NFC als Huawei Beam zijn ingeschakeld.

1. Selecteer de webpagina of contactpersoon die u wilt delen.
2. Plaats de twee telefoons met de achterzijden tegen elkaar. Nadat er een verbinding tot stand is gebracht, laten de telefoons een toon horen en krimpt het scherm met de webpagina of contactpersoon.
3. Raak het gekrompen scherm aan om de informatie op dat scherm op de andere telefoon weer te geven.

## NFC Magic Tag

Met Magic Tag kunt u NFC-tags gebruiken om verschillende gebruiksmodi te maken.

1. Raak op het startscherm **Top apps > Magic Tag** aan.
  2. Raak **Nieuwe modus** aan en geef een naam op voor de gebruiksmodus.
  3. Raak **Taken toevoegen** aan en selecteer taken voor de modus.
  4. Raak ✓ aan om de modus op te slaan.
  5. Raak **Schrijven naar tag** aan en plaats een NFC-tag in de buurt van de achterkant van uw telefoon om de instellingen naar de tag weg te schrijven.
- Wanneer u een gebruiksmodus maakt, kunt u de instellingen van een bestaande modus kopiëren door **Importeren van andere modi** aan te raken.
  - Als u een modus wilt inschakelen, plaatst u de betreffende tag eenvoudig in de buurt van uw telefoon.

# Applicaties



## Applicaties beheren

### Apps downloaden

Er is een brede selectie apps uit diverse bronnen beschikbaar. U kunt:

- Apps downloaden uit het App-centrum.
- Apps downloaden vanaf webpagina's met behulp van de browser op uw telefoon.
- Apps downloaden met behulp van een computer en de apps vervolgens naar uw telefoon kopiëren.
- De telefoon aansluiten op een computer en apps downloaden met behulp van een toepassing van derden voor het downloaden van apps.

### Een app installeren

1. Raak op het startscherm  **Bestanden** aan.
  2. Onder **Categorieën** raakt u **Apps** aan.
  3. Raak in de lijst met apps de te installeren app aan en volg de instructies op het scherm voor het installeren van de app.
-  Tijdens de installatie leest u de **De installatie is geblokkeerd** zorgvuldig door wanneer u daarom wordt gevraagd en volgt u de instructies op het scherm.

## Een app delen

1. Houd op het startscherm de app die u wilt delen aangeraakt totdat  boven aan het scherm wordt weergegeven.
2. Sleep de app naar .
3. Selecteer op het scherm dat wordt weergegeven een methode voor het delen en volg de instructies op het scherm voor het delen van de app.

 Systeemapps kunnen niet worden gedeeld.

## Een app verwijderen

1. Houd op het startscherm het pictogram van de te verwijderen app aangeraakt totdat  boven aan het scherm wordt weergegeven.
2. Sleep het pictogram naar  en volg de instructies op het scherm voor het verwijderen van de app.

 Bepaalde vooraf geïnstalleerde apps kunnen niet worden verwijderd.

## Back-up

### Een back-up van uw gegevens naar de lokale opslag maken

1. Raak op het startscherm **Tools > Back-up** aan.
2. Raak **Nieuwe back-up** aan.
3. Selecteer de gegevens waarvan uw een back-up wilt maken en volg de instructies op het scherm voor het maken van een back-up.

Standaard worden de gegevens van een back-up opgeslagen naar de map **HuaweiBackup** in **Bestanden**.

 Op sommige telefoonmodellen kunnen back-upbestanden worden gecodeerd en beveiligd met een wachtwoord. U hebt dan een wachtwoord nodig voor toegang tot de gecodeerde back-upbestanden.

## Een back-up van gegevens maken naar een USB-opslagapparaat

Sluit een USB-opslagapparaat op uw telefoon aan met behulp van een USB OTG-kabel. Zorg dat uw telefoon het USB-opslagapparaat kan detecteren.

1. Raak op het startscherf **Tools > Back-up** aan.
  2. Raak  > **Back-up naar USB-opslag** aan.
  3. Raak **Nieuwe back-up** aan.
  4. Selecteer de gegevens waarvan uw een back-up wilt maken en volg de instructies op het scherm voor het maken van een back-up.
-  Het maken van een back-up van gegevens naar een USB-opslagapparaat is alleen van toepassing op telefoons die USB OTG-kabels ondersteunen. Voor meer informatie over hoe u uw telefoon op een USB-opslagapparaat kunt aansluiten, zie [Gegevens uitwisselen tussen uw telefoon en een USB-opslagapparaat](#).

## Gegevens herstellen vanaf de lokale opslag

1. Raak op het startscherf **Tools > Back-up** aan.
2. Selecteer het back-upbestand dat u wilt herstellen. U kunt het back-up tijdstip van de bestanden gebruiken ter referentie.
3. Als het back-upbestand is gecodeerd, voert u het wachtwoord in wanneer u daarom wordt gevraagd en raakt u **OK** aan.
4. Selecteer de gegevens die u wilt herstellen en raak **Herstellen** aan.

## Gegevens herstellen vanaf een USB-opslagapparaat



Sluit een USB-opslagapparaat op uw telefoon aan met behulp van een USB OTG-kabel. Zorg dat uw telefoon het USB-opslagapparaat kan detecteren.

1. Raak op het startscherf **Tools > Back-up** aan.
2. Raak  > **Back-up naar USB-opslag** aan.

3. Selecteer het back-upbestand dat u wilt herstellen. U kunt het back-up-tijdstip van de bestanden gebruiken ter referentie.
4. Als het back-upbestand is gecodeerd, voert u het wachtwoord in wanneer u daarom wordt gevraagd en raakt u **OK** aan.
5. Selecteer de gegevens die u wilt herstellen en raak **Herstellen** aan.

## Slimme afstandsbediening

Uw telefoon is voorzien van een infraroodsensor, waardoor uw telefoon ook dienst kan doen als afstandsbediening voor diverse huishoudelijke apparaten, zoals tv's, settopboxes (STB's), airco's en dvd-spelers.

 Raak op het scherm van de lijst met afstandsbedieningen  > **Help** aan voor informatie over het gebruik van de Slimme afstandsbediening.

### Een afstandsbediening toevoegen

De slimme bediening van uw telefoon is compatibel met een aantal verschillende huishoudelijke apparaten. Voeg een afstandsbediening voor een huishoudelijk apparaat toe om het apparaat met behulp van uw telefoon te bedienen.

1. Raak op het startscherm **Tools > Slimme afst.bed.** aan.
2. Raak  aan.
3. Selecteer een type huishoudelijk apparaat.
4. Selecteer een merk.
5. Wijs de infraroodsensor boven aan uw telefoon richting het beoogde huishoudelijke apparaat. Volg de instructies op het scherm voor het testen van de toetsen.  
Als het huishoudelijke apparaat na het aanraken van een toets correct reageert, raakt u **Ja** aan en test u de andere toetsen.
6. Nadat u alle toetsen hebt getest, raakt u **OK** aan.

## Een afstandsbediening aanpassen

U kunt een afstandsbediening voor een huishoudelijk apparaat aanpassen als er geen standaard afstandsbedieningen beschikbaar zijn.

1. Raak op het startscherm **Tools > Slimme afst.bed.** aan.
2. Raak **+** > **Aanpassen** aan.
3. Veeg met uw vinger over het scherm om een afstandsbediening te selecteren die u wilt aanpassen.
4. Raak de toets aan die u wilt programmeren.
5. Wijs de infraroodsensor van de beoogde afstandsbediening richting de infraroodsensor boven aan uw telefoon. Houd de overeenkomstige knop op de beoogde afstandsbediening vervolgens meer dan 2 seconden ingedrukt.
6. Nadat de toets is geprogrammeerd, raakt u **Opslaan** aan.
7. Herhaal stap 4, 5 en 6 om alle toetsen te programmeren. Raak  aan om uw instellingen op te slaan.

 Zorg tijdens het aanpassen van een afstandsbediening dat de infraroodsensor van de beoogde afstandsbediening en die van uw telefoon ongeveer 5 cm van elkaar zijn verwijderd.

## Een afstandsbediening verwijderen

1. Raak op het startscherm **Tools > Slimme afst.bed.** aan.
2. Houd de te verwijderen afstandsbediening aangeraakt en raak vervolgens **Verwijderen** aan.
3. Wanneer u daarom wordt gevraagd, raakt u **Verwijderen** aan.



## Telefoonbeheer

Telefoonbeheer is een gratis systeembeheerapp waarmee u uw telefoon beter kunt beschermen en beheren. Met Telefoonbeheer kunt u het volgende doen:

- De systeemprestaties optimaliseren door een diagnose van uw telefoon te maken, bestanden in de prullenbak te wissen, enzovoort.
  - De energiebesparende modus inschakelen om de stand-bytijd van uw telefoon te verlengen.
  - Ongewenste oproepen, berichten en meldingen blokkeren.
-  De services en functies die door Telefoonbeheer worden aangeboden, variëren per land en serviceprovider.

### Het systeem optimaliseren

U kunt uw telefoon controleren en soepeler en sneller laten draaien met behulp van Telefoonbeheer.

Raak op het startscherm  **Telefoonbeheer** aan. Daarna kunt u het volgende doen:

- Raak **Scannen** of **Aanraken om te scannen** aan om de actuele status van uw telefoon te controleren, bestanden in de prullenbak op te schonen, de systeemprestaties te optimaliseren en beveiligingsrisico's op te lossen.
- Raak **Telefoon-versneller** aan om energie-intensieve apps te sluiten, de cache te doorzoeken en te wissen en te zoeken naar bestanden in de prullenbak, onnodige apps en app-installatiepakketten en deze op te schonen

### Energiebesparing

1. Raak op het startscherm  **Telefoonbeheer** aan.
2. Raak **Stroombesparing** aan om het energieverbruik van uw telefoon te controleren en de stand-bytijd van uw telefoon te verlengen. U kunt naar wens overschakelen op verschillende energiebesparende modi.

## Intimidatiefilter



Raak op het startscherm  **Telefoonbeheer** aan. Daarna kunt u het volgende doen:

- Raak **Intimidatiefilter** aan om een zwarte lijst in te stellen voor het blokkeren van ongewenste berichten en oproepen.
- Raak **Meldingsbeheerder** aan om ongewenste push-meldingen te blokkeren.
- Schakel **Niet storen** in. Uw telefoon gaat alleen over wanneer u oproepen van toegestane contactpersonen ontvangt. Tonen voor andere oproepen, de berichttonen en de tonen van andere meldingen worden gedempt.

## Agenda

Agenda is uw persoonlijke assistent die u helpt bij het beheren, rangschikken en bijhouden van alle belangrijke gebeurtenissen in uw leven. U kunt bijvoorbeeld uw dagelijkse schema van tevoren plannen en vakantie-informatie bekijken. Als u informatie over de verjaardagen van uw contactpersonen hebt opgeslagen, creëert Agenda automatisch herinneringen voor verjaardagen.



### Een gebeurtenis maken

1. Raak op het startscherm  **Agenda** aan.
2. Raak  aan.
3. Voer de details van de gebeurtenis in, zoals de naam, de start- en eindtijd, de locatie en hoe vaak de gebeurtenis zich herhaalt.
4. Raak  aan.

## De agenda bekijken



1. Raak op het startscherm  **Agenda** aan.
2. Op het scherm **Agenda** kunt u het volgende doen:
  - Raak **Maand**, **Week** en **Dag** aan om te schakelen tussen de maand-, week- en dagweergave.
  - Veeg in de maandweergave naar links of rechts om te schakelen tussen maanden.
  - Veeg in de weekweergave naar links of rechts om te schakelen tussen weken.
  - Veeg in de dagweergave naar links of rechts om te schakelen tussen dagen.



## Een agenda synchroniseren

1. Raak op het startscherm  **Agenda** aan.
2. Raak  > **Agenda's om weer te geven** aan.
3. Selecteer het account waarvan u de agenda wilt weergeven.
4. Raak  > **Agenda's om te synchroniseren** aan.
5. Selecteer het account en synchroniseer de agenda van dat account.





## Klok

### Alarm

1. Raak op het startscherm  **Klok** aan.
2. Onder **Alarm** kunt u het volgende doen:
  - Een alarm toevoegen: raak  aan en stel de alarmtijd, beltoon, hoe vaak het alarm wordt herhaald en andere aspecten in. Raak vervolgens  aan.

- Een alarm in- of uitschakelen: raak de schakelaar naast een alarm aan om het alarm in of uit te schakelen.
- Accountinstellingen configureren: raak  aan en stel in wat de sluimerduur is, of het alarm afgaat in de stille modus en wat de volumeknoppen die wanneer deze worden ingedrukt.
- Een alarm verwijderen: houd het te verwijderen alarm aangeraakt en raak vervolgens  aan.

## De wereldklok gebruiken

1. Raak op het startscherf  **Klok** aan.
2. Onder **Wereldklok** kunt u het volgende doen:
  - Een stad toevoegen: raak  aan, voer de naam van een stad in of kies een stad in de stedenlijst en raak de stad aan die u wilt toevoegen.
  - Uw tijdzone instellen: raak  aan om uw eigen tijdzone en de systeemdatum en -tijd in te stellen.
  - Een stad verwijderen: raak  > **Plaatsen bewerken** aan, raak  naast de te verwijderen stad aan en raak vervolgens  aan.

## Stopwatch

1. Raak op het startscherf  **Klok** aan.
  2. Onder **Stopwatch** raakt u  aan om de tijdmeting te starten.
  3. Raak  aan om meerdere rondes te registreren.
  4. Raak  aan om de tijdmeting te stoppen.
- Raak  aan om alle stopwatchgegevens te wissen.

## Timer



1. Raak op het startscherm  **Klok** aan.
2. Onder **Timer** sleept u de rode punt met de klok mee om de afteltijd in te stellen.
-  Raak  aan om een beltoon voor de timer in te stellen.
3. Wanneer u gereed bent, raakt u  aan om de timer te starten.
4. Wanneer de timer eindigt, speelt uw telefoon de timerbeltoon af en wordt begonnen met het tellen van de extra tijd. Volg de instructies op het scherm om de timer te stoppen.
-  Terwijl de timer actief is, raakt u  aan om deze te resetten.

## Weer

Met de app Weer kunt u de weersvoorspelling voor uw locatie en vele steden over de hele wereld controleren.

### Een stad toevoegen

Voeg steden toe om in realtime de weersinformatie van die steden te controleren.

1. Raak op het startscherm **Tools > Weer** aan.
2. Raak  >  aan en voer de naam van een stad in. Vervolgens worden overeenstemmende steden getoond.
3. Raak de stad aan die u wilt toevoegen.



### Een stad verwijderen

1. Raak op het startscherm **Tools > Weer** aan.
2. Raak  aan, houd de te verwijderen stad aangeraakt en raak vervolgens  aan.
3. Raak  aan.

## Het weer bijwerken

1. Raak op het startscherm **Tools > Weer** aan.
2. Veeg naar links of rechts om naar de stad te zoeken waarvan u het weer wilt bijwerken.
3. Veeg omlaag vanaf de bovenkant van het scherm om het weer handmatig bij te werken.

 U kunt het weer ook instellen op de modus voor automatisch bijwerken.

Raak  >  aan, selecteer **Automatisch bijwerken** en stel **Bijwerk-interval** in. Vervolgens zal uw telefoon het weer met het door u ingestelde interval bijwerken.

## Opmerking

### Een notitie toevoegen

1. Raak op het startscherm **Tools > Kladblok** aan.
2. Raak **Creëer aantekening** aan en voer de inhoud van uw notitie in.

 Raak  aan om een afbeelding toe te voegen.

3. Raak  aan.

Nadat uw notitie is opgeslagen, kunt u deze ook delen, verwijderen of aan uw favorieten toevoegen.

### Uw instellingen voor notities aanpassen

1. Raak op het startscherm **Tools > Kladblok** aan.
2. Raak  > **Instellingen** aan om de lettergrootte aan te passen of de stijl voor uw notitie weer te geven.

## FM-radio

U moet een hoofdtelefoon op de telefoon aansluiten, omdat deze door de FM-radio als antenne wordt gebruikt.

### Naar zenders zoeken

1. Raak op het startscherm **Tools** > **FM-Radio** aan.
  2. Raak ☰ > 🔍 aan om naar beschikbare zenders te zoeken en deze op te slaan.
- i** De eerste keer dat u de FM-radio opent, zoekt uw telefoon automatisch naar zenders en slaat deze op.

### De FM-radio beluisteren

Raak op het startscherm **Tools** > **FM-Radio** aan.

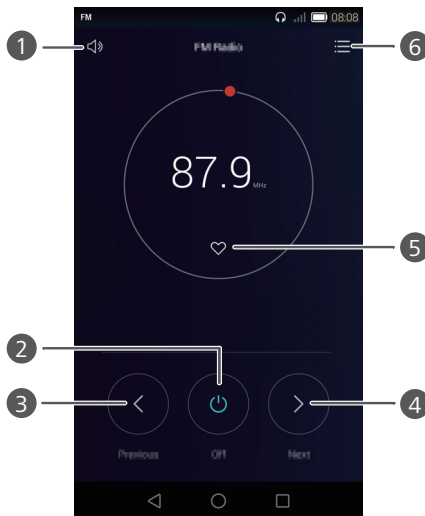



- 
- 1 Raak  aan om de luidspreker in of uit te schakelen.

---

  - 2 Raak  aan om de FM-radio in of uit te schakelen.

---

  - 3 Raak  aan om naar de vorige zender terug te keren.
-

- 
- 4 Raak  aan om naar de volgende zender te gaan.
- 
- 5 Raak  aan om de huidige zender aan uw favorieten toe te voegen.
- 
- 6 Raak  aan om de lijst met zenders te doorzoeken en weer te geven, uw favoriete zenders weer te geven en een uitschakeltimer voor de FM-radio in te stellen.
-



# Telefooninstellingen

## Locatieservices inschakelen

Voordat u een kaarten- of navigatie-app gebruikt, controleert u of u locatieservices hebt ingeschakeld.

1. Raak op het startscherm  **Instellingen** aan.
2. Onder **Alles** raakt u **Locatietoegang** aan.
3. Raak **Toegang tot mijn locatie** aan om locatieservices op uw telefoon in te schakelen.
4. Raak **Locatiemodus** aan. Daarna kunt u het volgende doen:
  - Raak **Hoge nauwkeurigheid** aan om uw positie te bepalen met behulp van GPS, Wi-Fi en mobiele gegevens.
  - Raak **Batterijbesparing** aan om uw positie te bepalen met behulp van Wi-Fi en mobiele gegevens.
  - Raak **Enkel toestel** aan om uw positie nauwkeurig te bepalen met behulp van GPS.

 GPS en tijdsynchronisatie zijn mogelijk niet beschikbaar op alle telefoons.

## De instellingen voor tonen aanpassen

1. Raak op het startscherm  **Instellingen** aan.
2. Onder **Alles** raakt u **Geluid** aan.
3. Op het scherm **Geluid** kunt u het volgende doen:
  - Raak **Volumes** aan en versleep de schuifbalken om het volume voor muziek, beltonen, tonen van meldingen, alarmen, oproepen en andere tonen in te stellen.

- Raak **Stille modus** om de Stille modus in of uit te schakelen.
- Raak **Trillen in stille modus** aan om het trillen in of uit te schakelen wanneer uw telefoon de Stille modus gebruikt.
- Raak **Trillen bij bellen** aan om het trillen in of uit te schakelen wanneer uw telefoon niet de Stille modus gebruikt.
- Raak **Beltoon telefoon kaart 1** of **Beltoon telefoon kaart 2** aan om een beltoon te selecteren. Als uw telefoon het gebruik van twee SIM-kaarten ondersteunt, kunt u afzonderlijke beltonen voor elke kaart instellen.
- Raak **Standaard meldingstonen** aan om een toon voor meldingen in te stellen.
- Raak **Systeem** aan om de toon voor meldingen of het trillen in of uit te schakelen wanneer u het scherm aanraakt of vergrendelt, een nummer kiest, enzovoort.

## De scherminstellingen aanpassen

1. Raak op het startscherm  **Instellingen** aan.
2. Onder **Alles** raakt u **Weergave** aan.
3. Op het scherm **Weergave** kunt u het volgende doen:
  - Raak **Achtergrond** aan om het vergrendelingsscherm en de achtergronden voor de startschermen in te stellen.
  - Raak **Lettergrootte** aan om de grootte van het schermlettertype te wijzigen.
  - Raak **Stijl voor lettertype** aan om de stijl van het schermlettertype te wijzigen.
  - Raak **Dagdromen** aan om de schermbeveiliging in of uit te schakelen. Als deze functie is ingeschakeld, wordt de schermbeveiliging automatisch uitgevoerd terwijl uw telefoon wordt opgeladen.
  - Raak **Indicatielampje** aan om het indicatielampje in of uit te schakelen wanneer u meldingen ontvangt.

- Raak **Helderheid** aan om de helderheid van het scherm aan te passen.
- Raak **Slaapstand** aan om een slaaperiode voor het scherm in te stellen. Als het scherm gedurende de opgegeven periode inactief is geweest, wordt het scherm van uw telefoon automatisch vergrendeld om batterijvermogen te besparen.
- Raak **Scherminstellingen automatisch draaien** aan om de functie Scherm automatisch draaien in of uit te schakelen. Als deze functie is ingeschakeld, wordt de oriëntatie van uw scherm automatisch gewijzigd, afhankelijk van hoe u uw telefoon vasthoudt tijdens het uitvoeren van bepaalde handelingen, zoals door een webpagina bladeren, een afbeelding bekijken of een bericht opstellen.

 De scherminstellingen kunnen variëren afhankelijk van uw telefoonmodel.

## De eenhandsgebruikersinterface inschakelen

De eenhandsgebruikersinterface maakt het gebruik van een telefoon met een groter scherm een stuk eenvoudiger.

1. Raak op het startscherm  **Instellingen** aan en raak vervolgens het tabblad **Alles** aan.
2. Onder **Slimme assistentie** raakt u **Meer** aan.
3. Raak **UI met één hand** aan.
4. Raak **UI met één hand** om de eenhandsgebruikersinterface in te schakelen. Wanneer de eenhandsgebruikersinterface is ingeschakeld, raakt u de pijl links of rechts op het scherm aan om de kiezer of een ander bewerkingsgebied naar de gewenste zijde te verplaatsen.

## Handschoenmodus inschakelen



Met de handschoenmodus kunt u het aanraakscherm gebruiken terwijl u handschoenen draagt.

1. Raak op het startscherm  **Instellingen** aan en raak vervolgens het tabblad **Alles** aan.
2. Onder **Slimme assistentie** raakt u **Meer** aan.
3. Raak **Handschoenmodus** aan om de handschoenmodus in te schakelen.

## De zwevende toets inschakelen

De zwevende toets bevat een reeks nuttige functies en snelkoppelingen waarmee u snel hulpprogramma's kunt starten, zoals Agenda, Berichten en Notities, en waarmee u snel veelgebruikte functies kunt uitvoeren, zoals terugkeren naar het startscherm en het geheugen opschonen.

1. Raak op het startscherm  **Instellingen** aan en raak vervolgens het tabblad **Alles** aan.
2. Onder **Slimme assistentie** raakt u **Meer** aan.
3. Raak **Zwevende toets** aan.
4. Raak **Zwevende toets** aan om de zwevende toets in te schakelen.
  -  verschijnt vervolgens op alle schermen, behalve het vergrendelingsscherm en het berichtenpaneel.
5. Raak  aan om het menu onder de zwevende toets uit te vouwen.
6. Vanuit het uitgevouwen menu kunt u het volgende doen:
  - Raak  aan om terug te keren naar het vorige scherm of om de huidige app te verlaten.
  - Raak  aan om naar het startscherm terug te keren.
  - Raak  aan om een lijst met onlangs gebruikte apps weer te geven.
  - Raak  aan om het scherm te vergrendelen.

- Raak  aan om het telefoongeheugen op te schonen en alle apps die in de achtergrond worden uitgevoerd te sluiten.
- Raak  aan om het menu in te klappen.

## De schermvergrendelingsstijl wijzigen

### Gezichtsontgrendeling

1. Raak op het startscherm  **Instellingen** aan.
2. Onder **Alles** raakt u **Beveiliging** aan.
3. Raak **Schermvergrendeling** > **Ontgrendeling via gezicht** aan.
4. Volg de instructies op het scherm om gezichtsontgrendeling als uw primaire ontgrendelingsmethode in te stellen.
5. Stel een secundaire ontgrendelingsmethode voor het ontgrendelen van uw telefoon in voor het geval dat uw telefoon uw gezicht niet herkent.

Als u gezichtsontgrendeling wilt uitschakelen, raakt u  aan op het startscherm. Onder **Alles** raakt u **Beveiliging** > **Schermvergrendeling** aan. Gebruik de secundaire ontgrendelingsmethode om het scherm **Schermvergrendeling selecteren** te openen en selecteer een andere ontgrendelingsmethode.

### Een patroon voor schermontgrendeling instellen

1. Raak op het startscherm  **Instellingen** aan.
2. Onder **Alles** raakt u **Beveiliging** aan.
3. Raak **Schermvergrendeling** > **Patroon** aan.
4. Verbind ten minste vier punten met elkaar en teken het patroon nogmaals ter bevestiging.
5. Stel een PIN-code voor schermontgrendeling in als alternatieve methode voor het ontgrendelen van uw telefoon voor het geval dat u uw ontgrendelingspatroon bent vergeten.

## Een PIN-code voor schermontgrendeling instellen

1. Raak op het startscherm  **Instellingen** aan.
2. Onder **Alles** raakt u **Beveiliging** aan.
3. Raak **Schermsgrendeling > PIN** aan.
4. Voer ten minste vier cijfers in en voer ze nogmaals in ter bevestiging.

## Een wachtwoord voor schermontgrendeling instellen

1. Raak op het startscherm  **Instellingen** aan.
2. Onder **Alles** raakt u **Beveiliging** aan.
3. Raak **Schermsgrendeling > Wachtwoord** aan.
4. Voer ten minste vier tekens in, waarvan er één een letter moet zijn, en voer ze nogmaals in ter bevestiging.

## Vliegtuigmodus in- of uitschakelen

 De signaalontvangst of -verzending van uw telefoon kan interferentie veroorzaken met het systeem van een vliegtuig. Schakel uw telefoon uit tijdens een vlucht, of schakel de vliegtuigmodus in, wanneer u hier om gevraagd wordt. In de vliegtuigmodus worden de draadloze functies van uw telefoon uitgeschakeld maar kunt u wel luisteren naar muziek of games op uw telefoon spelen.

Gebruik een van de volgende methoden voor het in- of uitschakelen van **Vliegmodus**:

- Veeg omlaag vanaf de statusbalk om het berichtenpaneel te openen. Onder **Sneltoetsen** raakt u **Vliegtuig-modus** aan.
- Houd de Aan/Uit-knop ingedrukt en raak **Vliegmodus** aan.
- Raak op het startscherm  **Instellingen** aan en raak vervolgens het tabblad **Alles** aan. Onder **Draadloos & netwerken** raakt u **Meer** aan en

vervolgens raakt u **Vliegmodus** aan om de vliegtuigmodus in of uit te schakelen.

Wanneer de vliegtuigmodus is ingeschakeld, wordt  weergegeven op de statusbalk.

## De PIN-code van uw SIM-kaart instellen

Er wordt een persoonlijk identificatienummer (PIN) met uw SIM-kaart meegeleverd om de gegevens op uw telefoon beter te beschermen. Als u de SIM-kaartvergrendeling instelt, moet u telkens wanneer u uw telefoon inschakelt de PIN-code invoeren.

Voordat u de volgende handeling uitvoert, controleert u of u de PIN-code van uw SIM-kaart hebt ontvangen van uw serviceprovider.

1. Raak op het startscherm  **Instellingen** aan.
2. Onder **Alles** raakt u **Beveiliging** aan.
3. Raak **Vergrendeling Kaart 1/Kaart 2 instellen** aan.
4. Raak **SIM-kaart vergrendelen** onder **Kaart 1** of **Kaart 2** aan.
5. Voer uw PIN-code in en raak **OK** aan.
6. Raak **SIM PIN-code wijzigen** aan om de PIN-code te wijzigen.

 Over het algemeen staan SIM-kaarten slechts een beperkt aantal nieuwe pogingen toe als er een onjuiste PIN-code is ingevoerd. Als dit aantal wordt overschreden, moet u een PIN-ontgrendelingscode (PUK) invoeren. Deze kunt u verkrijgen bij uw serviceprovider. Het aantal achtereenvolgende mislukte pogingen voor het invoeren van de PUK is ook beperkt. Als deze limiet wordt overschreven, wordt uw SIM-kaart permanent onbruikbaar. Neem voor meer informatie over deze beperkingen contact op met uw serviceprovider.

## Een account instellen

### Een account toevoegen

1. Raak op het startscherm  **Instellingen** aan.
2. Onder **Alles** raakt u **Account toevoegen** aan.
3. Selecteer een accounttype.
4. Volg de instructies op het scherm en voer uw accountgegevens in.

### Een account verwijderen

1. Raak op het startscherm  **Instellingen** aan en raak vervolgens het tabblad **Alles** aan.
2. Selecteer onder **Accounts** een accounttype.
3. Selecteer het account dat u wilt verwijderen.
4. Volg de instructies op het scherm om het account te verwijderen.

## Fabrieksinstellingen herstellen



Wanneer u de fabrieksinstellingen van uw telefoon herstelt, worden al uw persoonlijke gegevens uit het telefoongeheugen gewist, waaronder informatie over uw accounts, uw systeem- en app-instellingen, en gedownloade apps. Maak een back-up van belangrijke gegevens op uw telefoon voordat u de fabrieksinstellingen herstelt.

1. Raak op het startscherm  **Instellingen** aan.
2. Onder **Alles** raakt u **Backup en Fabrieksinstellingen** aan.
3. Raak **Terug naar fabrieksinstellingen > Telefoon opnieuw instellen > Telefoon opnieuw instellen** aan. De telefoon herstelt de fabrieksinstellingen en start opnieuw.



## Een update voor uw telefoon uitvoeren



- Het gebruik van ongeautoriseerde software van derden voor het bijwerken van uw telefoon kan uw telefoon beschadigen of uw persoonlijke gegevens in gevaar brengen. Wij adviseren u uw telefoon bij te werken via de functie voor online updates of officiële updatepakketten te downloaden van de officiële website van Huawei.
- Tijdens een systeemupdate kunnen al uw gegevens worden gewist. Daarom adviseren wij u een back-up van belangrijke gegevens te maken voordat u een update van uw telefoon uitvoert.

### Online update

Voordat u updates op uw telefoon uitvoert, controleert u of uw telefoon is verbonden met het netwerk.

1. Raak op het startscherm  **Instellingen** aan.
2. Onder **Alles** raakt u **Updater** aan.
3. Raak **Controleren op updates** aan. Volg de instructies op het scherm voor het downloaden en installeren van de updates, indien er een update beschikbaar is.



Online een update uitvoeren kan tot hoge kosten voor gegevensgebruik leiden. Wij raden u aan om de update in plaats daarvan via Wi-Fi uit te voeren.

## De datum en tijd instellen

1. Raak op het startscherm  **Instellingen** aan.
2. Onder **Alles** raakt u **Datum en tijd** aan.
3. Op het scherm **Datum en tijd** kunt u het volgende doen:
  - Raak de schakelaar **Autom. tijd en datum** aan om de netwerktime te gebruiken of om de tijd handmatig in te stellen.

- Raak de schakelaar **Automatische tijdzone** aan om de netwerktijdzone te gebruiken of om de tijdzone handmatig in te stellen.
- Raak de schakelaar **24-uurs klok gebruiken** aan om te schakelen tussen de 24-uurs en 12-uurs notatie.
- Raak **Datumnotatie selecteren** aan om te bepalen hoe u de datum wilt weergeven.
- Raak **Dubbele klok** aan om twee klokken weer te geven wanneer u gegevensroaming gebruikt.

 Handmatige datum- en tijdsinstellingen zijn mogelijk niet beschikbaar bij alle serviceproviders.

## De systeemtaal wijzigen

1. Raak op het startscherm  **Instellingen** aan.
2. Onder **Alles** raakt u **Taal en invoer** aan.
3. Raak **Taal** aan.
4. Selecteer een taal.

## Toegankelijkheid

U kunt de toegankelijkheidsfuncties, zoals zoomvergroting en groot lettertype, in- of uitschakelen.

1. Raak op het startscherm  **Instellingen** aan.
2. Onder **Alles** raakt u **Toegankelijkheid** aan.
3. Selecteer de toegankelijkheidsfuncties die u wilt inschakelen.

# Veiligheidsinformatie

Dit hoofdstuk bevat belangrijke informatie over de bediening van uw apparaat. Het bevat ook informatie over hoe u het apparaat op een veilige manier kunt gebruiken. Lees deze informatie zorgvuldig door voordat u uw apparaat gebruikt.

## **Elektronisch apparaat**

Gebruik uw apparaat niet waar het gebruik ervan verboden is. Gebruik het apparaat niet als dit gevaar voor of interferentie met andere elektronische apparatuur veroorzaakt.

## **Interferentie met medische apparatuur**

- Volg de regels en voorschriften van ziekenhuizen en gezondheidsinstellingen. Gebruik het apparaat niet waar dit niet is toegestaan.
- Bepaalde draadloze apparaten kunnen de werking van gehoorapparaten of pacemakers beïnvloeden. Raadpleeg uw provider voor meer informatie.
- Fabrikanten van pacemakers bevelen aan dat een maximum afstand van 15 cm moet worden aangehouden tussen het apparaat en de pacemaker om mogelijke storingen in de pacemaker te voorkomen. Als u een pacemaker gebruikt, houdt u het apparaat aan tegenoverliggende kant van de pacemaker en draagt u het apparaat niet in uw borstzak.

## **Bescherming van uw gehoor tijdens het gebruik van een hoofdtelefoon**

- Het gebruik van een hoofdtelefoon op hoog volume kan uw gehoor beschadigen. Om dit risico te verminderen, verlaagt u het volume van de hoofdtelefoon tot een veilig en comfortabel niveau.
- Blootstelling aan hoge volumes tijdens het rijden kan voor afleiding zorgen en het risico op ongelukken vergroten.

## Ruimtes met ontvlambare en explosieve stoffen

- Gebruik het apparaat niet op plaatsen waar ontvlambare of explosieve stoffen zijn opgeslagen (bijvoorbeeld in een benzinstation, oliedepot of chemische fabriek). Het gebruik van dit apparaat in dergelijke omgevingen verhoogt het risico van explosie of brand. Volg daarnaast de instructies die zijn aangegeven middels tekst of symbolen.
- Sla het apparaat niet op en transporteer het apparaat niet in een container samen met ontvlambare vloeistoffen of explosieven.

## Veiligheid in het verkeer

- Leef de plaatselijke wetgeving en regelgeving na wanneer u het apparaat gebruikt. Om het risico op ongelukken te verminderen, mag u uw draadloze apparaat niet tijdens het rijden gebruiken.
- Concentreer u op het rijden. Uw eerste verantwoordelijkheid is om veilig te rijden.
- Houd het apparaat niet in de hand tijdens het rijden. Gebruik handsfree accessoires.
- Wanneer u een oproep moet plaatsen of beantwoorden, parkeert u uw voertuig eerst veilig langs de weg.
- RF-signalen kunnen de elektronische systemen van motorvoertuigen beïnvloeden. Voor meer informatie raadpleegt u de fabrikant van het voertuig.
- Plaats het apparaat niet boven de airbag of in de zone waar de airbag wordt geactiveerd. Anders kunt u letsel oplopen vanwege de sterke kracht waarmee de airbag wordt opgeblazen.
- Gebruik uw apparaat niet tijdens de vlucht in een vliegtuig of vlak voor het opstijgen. Het gebruik van draadloze apparaten in een vliegtuig kan draadloze netwerken ontregelen, een gevaar vormen voor de werking van het vliegtuig of illegaal zijn.

## Werkomgeving

- Vermijd stoffige, vochtige of vuile omgevingen. Vermijd magnetische velden. Gebruik van het apparaat in dergelijke omgevingen kan leiden tot storingen in het circuit.
- Gebruik uw apparaat niet tijdens onweer om het te beschermen tegen eventuele bliksemgevaar.
- Stel uw apparaat niet gedurende langere tijd bloot aan direct zonlicht (zoals op het dashboard van een auto).
- Om uw apparaat of accessoires te beschermen tegen brand of elektrische schokken, vermijdt u regen en vocht.
- Houd het apparaat weg van hitte- en vuurbronnen, zoals een kachel, magnetron, kookplaat, waterkoker, radiator of kaars.
- Plaats geen scherpe metalen objecten, zoals pinnen, nabij de oortelefoon of luidspreker. De oortelefoon kan deze voorwerpen aantrekken, wat kan leiden tot letsel.
- Staak het gebruik van uw apparaat of apps een tijdje als het apparaat oververhit is geraakt. Als de huid langere tijd aan een oververhit apparaat wordt blootgesteld, kunnen er kleine verbrandingssymptomen, zoals rode plekken en een donkerdere pigmentatie, optreden.
- Richt de cameraflits van uw apparaat niet rechtstreeks in de ogen van personen of huisdieren. Anders kan er een tijdelijk verlies van het gezichtsvermogen of schade aan de ogen optreden.
- Raak de antenne van het apparaat niet aan. Anders kan de kwaliteit van de communicatie achteruit gaan.
- Laat kinderen of huisdieren niet in de batterij of accessoires bijten of eraan zuigen. Dat kan leiden tot schade of explosie.
- Houdt u aan plaatselijke wetten en voorschriften en respecteer de privacy en wettelijke rechten van anderen.

## **Veiligheid van kinderen**

- Neem alle voorzorgsmaatregelen in acht met betrekking tot de veiligheid van kinderen. Kinderen laten spelen met het apparaat of de accessoires kan gevaarlijk zijn. Het apparaat bevat afneembare onderdelen die tot verstikkingsgevaar kunnen leiden. Uit de buurt van kinderen houden.
- Het apparaat en de accessoires zijn niet bedoeld voor gebruik door kinderen. Kinderen mogen het apparaat alleen gebruiken onder toezicht van een volwassene.

## **Accessoires**

- Het gebruik van een niet goedgekeurde of niet compatibele voedingsadapter, oplader of batterij kan brand, explosies of andere gevaren tot gevolg hebben.
- Kies alleen accessoires die door de fabrikant zijn goedgekeurd voor gebruik met dit model. Het gebruik van andere typen accessoires kan de garantie ongeldig maken, in strijd zijn met lokale voorschriften en wetten, en kan gevaarlijk zijn. Neem contact op met uw verkooppunt voor informatie over de beschikbaarheid van goedgekeurde accessoires bij u in de buurt.

## **Veilig gebruik van de oplader**

- Voor aansluiting van apparaten op het stroomnet moet de wandcontactdoos dicht bij de apparaten worden geïnstalleerd en goed toegankelijk zijn.
- Neem de oplader uit het stopcontact en het apparaat als de oplader niet wordt gebruikt.
- Laat de oplader niet vallen en laat de oplader tegen niets stoten.
- Als de voedingskabel beschadigd is (bijvoorbeeld als de draad blootligt of de kabel gebroken is) of als de stekker loszit, mag u die absoluut niet meer gebruiken. Aanhoudend gebruik kan leiden tot elektrische schokken, kortsluiting of brand.
- Raak het netsnoer niet aan met natte handen en trek niet aan het netsnoer om de oplader los te koppelen.

- Raak het apparaat of de oplader niet aan met natte handen. Dat kan leiden tot kortsluiting, storingen of elektrische schokken.
- Als uw oplader blootgesteld is geweest aan water, andere vloeistoffen of overmatig vocht, brengt u de oplader naar een geautoriseerd servicecentrum voor inspectie.
- Controleer of de oplader voldoet aan de vereisten van clause 2.5 in IEC60950-1/EN60950-1/UL60950-1 en is getest en goedgekeurd volgens de nationale of plaatselijke normen.
- Sluit het apparaat uitsluitend aan op producten die het USB-IF-logo hebben of die het USB-IF-nalevingsprogramma hebben voltooid.

### **Veilig batterijgebruik**

- Breng de batterijpolen niet in contact met geleiders, zoals sleutels, sieraden of andere metalen materialen. Dat kan kortsluiting van de batterij en letsel of brandwonden veroorzaken.
- Houd de batterij uit de buurt van extreme hitte en direct zonlicht. Plaats de batterij niet in of op warmteapparaten, zoals magnetrons, kookplaten of radiatoren. De batterij kan bij oververhitting exploderen.
- Probeer de batterij niet aan te passen of opnieuw te produceren, steek er geen vreemde voorwerpen in, dompel de batterij niet onder in en stel de batterij niet bloot aan water of andere vloeistoffen. Dat kan leiden tot brand, explosie of andere gevaren.
- Als de batterij lekt, moet u ervoor zorgen dat de elektrolyt niet in direct contact komt met uw huid of ogen. Als de elektrolyt op uw huid komt of in uw ogen spat, moet u onmiddellijk met schoon water spoelen en een arts raadplegen.
- Mocht de batterij vervormen, verkleuren of oververhit raken tijdens het opladen of tijdens opslag, staak dan onmiddellijk het gebruik van het apparaat en verwijder de batterij. Aanhoudend gebruik kan leiden tot batterijlekkage, brand of explosie.
- Breng de batterijen niet in contact met vuur, omdat ze dan kunnen ontploffen. Beschadigde batterijen kunnen ook exploderen.

- Voer gebruikte batterijen af in overeenstemming met de plaatselijke voorschriften. Onjuist gebruik van de batterij kan leiden tot brand, explosie of andere gevaren.
- Laat kinderen of huisdieren niet in de batterij bijten of eraan zuigen. Dat kan leiden tot schade of explosie.
- De batterij niet platdrukken of doorboren en de batterij niet blootstellen aan een hoge externe druk. Dat kan tot kortsluiting of oververhitting leiden.
- Laat het apparaat of de batterij niet vallen. Als u apparaat of de batterij laat gevallen, met name op een hard oppervlak, kan de batterij beschadigd raken.
- Als de stand-bytijd van het apparaat aanzienlijk korter wordt, dient u de batterij te vervangen.
- Het apparaat heeft een ingebouwde batterij die niet kan worden verwijderd. Probeer de batterij niet te verwijderen, anders kan het apparaat beschadigd raken. Om de batterij te vervangen, brengt u het apparaat naar een geautoriseerd servicecentrum.

### **Reiniging en onderhoud**

- Houd het apparaat en de accessoires droog. Probeer het apparaat niet te drogen met een externe warmtebron, zoals een magnetron of haardroger.
- Stel uw apparaat of accessoires niet bloot aan extreme hitte of kou. Dergelijke omgevingen kunnen een juiste werking verhinderen en kunnen leiden tot brand of een explosie.
- Voorkom botsingen; deze kunnen leiden tot apparaatstoringen, oververhitting of een explosie.
- Voordat u het apparaat reinigt of onderhoud aan het apparaat pleegt, stopt u het gebruik ervan, sluit u alle apps en verwijdert u alle aangesloten kabels.
- Gebruik geen chemische schoonmaakmiddelen, poeders of andere chemische middelen (zoals alcohol en benzine) om het apparaat of de accessoires schoon te maken. Deze stoffen kunnen schade veroorzaken



aan onderdelen of brandgevaar opleveren. Gebruik een schone, zachte en droge doek om de behuizing van het apparaat en de accessoires te reinigen.

- Plaats geen kaarten met magneetstrips, zoals een creditcard of telefoonkaart, gedurende langere tijd in de buurt van het apparaat. Anders kan de magneetstrip van de kaart beschadigd worden.
- Ontmantel of produceer het apparaat of de accessoires niet opnieuw. Dit maakt de garantie ongeldig en ontheft de fabrikant van alle aansprakelijkheid wegens schade. Neem in het geval van schade contact op met een geautoriseerd servicecentrum voor assistentie of reparatie.
- Als het apparaat defect raakt tijdens een botsing, staakt u het gebruik van het apparaat onmiddellijk. Raak de defecte onderdelen niet aan en probeer ze niet te verwijderen. Neem onmiddellijk contact op met een geautoriseerd servicecentrum.

### **Noodoproepen**

De beschikbaarheid van noodoproepen is afhankelijk van de kwaliteit van uw mobiele netwerk, het beleid van uw provider en plaatselijke wetten en voorschriften. Vertrouw in een noodsituatie voor essentiële communicatie, zoals medische spoedgevallen, nooit uitsluitend op uw apparaat.

# Juridische kennisgeving

**Copyright © Huawei Technologies Co., Ltd. 2015. Alle rechten voorbehouden.**

Het is niet toegestaan onderdelen van deze handleiding in enige vorm of op enige manier te reproduceren of verzenden zonder voorafgaande schriftelijke toestemming van Huawei Technologies Co., Ltd. en haar partners ("Huawei").

Het product dat in deze handleiding wordt beschreven, kan software van Huawei en mogelijke licentiegevers bevatten waarop het auteursrecht van toepassing is. Klanten mogen deze software op geen enkele wijze reproduceren, distribueren, wijzigen, decompileren, ontmantelen, decoderen, uitpakken, aan reverse engineering onderwerpen, leasen, toewijzen of in sublicentie geven, behalve indien dergelijke restricties toegelaten zijn door de toepasselijke wetgeving of indien dergelijke handelingen goedgekeurd werden door de respectieve eigenaars van auteursrechten.

## Handelsmerken en vergunningen



HUAWEI

HUAWEI honor



en zijn handelsmerken of gedeponeerde handelsmerken van Huawei Technologies Co., Ltd.

Android™ is een handelsmerk van Google Inc.

LTE is een handelsmerk van ETSI.

Het woordmerk *Bluetooth*® en de bijbehorende logo's zijn gedeponeerde handelsmerken van *Bluetooth SIG, Inc.* en elk gebruik van dergelijke merken door Huawei Technologies Co., Ltd. vindt plaats onder licentie.

Overige handelsmerken, product-, dienst- en bedrijfsnamen die worden genoemd, kunnen het eigendom zijn van hun respectieve eigenaren.

## Kennisgeving

Sommige functies van het product en de bijbehorende accessoires zoals in dit document beschreven, zijn afhankelijk van de geïnstalleerde software,

mogelijkheden en instellingen van het lokale netwerk en kunnen daarom mogelijk niet geactiveerd worden of kunnen beperkt worden door plaatselijke telefoonmaatschappijen of aanbieders van netwerkdiensten.

Daardoor komen de beschrijvingen in dit document wellicht niet exact overeen met het product dat of de accessoires die u hebt aangeschaft.

Huawei behoudt zich het recht voor om de informatie of specificaties in deze handleiding zonder voorafgaande kennisgeving en zonder enige aansprakelijkheid te wijzigen.

### **Verklaring met betrekking tot software van derden**

Huawei is niet de eigenaar van het intellectuele eigendom van de software en toepassingen van derden die met dit product worden meegeleverd. Daarom biedt Huawei geen enkele garantie voor software en toepassingen van derden. Huawei biedt geen ondersteuning aan klanten die van deze software en applicaties van derden gebruik maken en is niet verantwoordelijk of aansprakelijk voor de functies van de software en toepassingen van derden.

Toepassingen en diensten van derden kunnen op elk gewenst moment worden onderbroken of beëindigd en Huawei geeft geen garantie af met betrekking tot de beschikbaarheid van enige inhoud of dienst. Inhoud en diensten worden door derden aangeboden via netwerk- of overdrachtsprogramma's die niet onder de controle van Huawei vallen. Voor zover toestaan door het toepasselijk recht, wordt nadrukkelijk gesteld dat Huawei geen vergoeding biedt of aansprakelijk kan worden gesteld voor diensten die door derden worden verleend, noch voor de onderbreking of beëindiging van de inhoud of diensten van derden.

Huawei kan niet aansprakelijk worden gesteld voor de wettelijkheid, kwaliteit of enige andere aspecten van software die op dit product is geïnstalleerd, of voor werk van derden dat wordt geïnstalleerd of gedownload in welke vorm dan ook, met inbegrip van maar niet beperkt tot teksten, afbeeldingen, video's of software etc. Klanten dragen het risico voor alle effecten, waaronder incompatibiliteit tussen de software en dit product, die het gevolg zijn van het installeren van software of het uploaden of downloaden van het werk van derden.

Dit product is gebaseerd op het open-sourceplatform Android™. Huawei heeft de nodige wijzigingen aan het platform aangebracht. Daarom ondersteunt dit product mogelijk niet alle functies die worden ondersteund door het standaard Android-platform of is het mogelijk niet compatibel met software van derden. Huawei biedt geen enkele garantie en verklaring af in verband met een dergelijke compatibiliteit en sluit elke vorm van aansprakelijkheid in verband daarmee uitdrukkelijk uit.

## **UITSLUITING VAN GARANTIE**

ALLE INHOUD VAN DEZE HANDLEIDING WORDT ALS ZODANIG AANGEBODEN. BEHALVE INDIEN VEREIST DOOR TOEPASSELIJK RECHT, WORDEN ER GEEN GARANTIES AFGEGEVEN VAN WELKE AARD DAN OOK, HETZIJ EXPLICIET OF IMPLICIET, MET INBEGRIJF VAN MAAR NIET BEPERKT TOT GARANTIES VAN HANDELBAARHEID EN GESCHIKTHEID VOOR EEN BEPAALD DOEL, MET BETREKKING TOT DE NAUWKEURIGHEID, BETROUWBAARHEID OF INHOUD VAN DEZE HANDLEIDING.

VOOR ZOVER MAXIMAAL IS TOEGESTAAN OP GROND VAN HET TOEPASSELIJK RECHT KAN HUAWEI IN GEEN GEVAL AANSPRAKELIJK GESTELD WORDEN VOOR EVENTUELE SPECIALE, INCIDENTELE, INDIRECTE GEVOLGSCHADE, VERLOREN WINSTEN, BEDRIJFSACTIVITEITEN, INKOMSTEN, GEGEVENS, GOODWILL OF VERWACHTE BESPARINGEN.

DE MAXIMALE AANSPRAKELIJKHEID (DEZE BEPERKING IS NIET VAN TOEPASSING OP DE AANSPRAKELIJKHEID VOOR PERSOONLIJK LETSEL TOT DE MATE WAARIN DE WET EEN DERGELIJKE BEPERKING VERBIEDT) VAN HUAWEI DIE VOORTVLOEIT UIT HET GEBRUIK VAN HET PRODUCT, ZOALS BESCHREVEN IN DEZE HANDLEIDING ZAL WORDEN BEPERKT TOT DE HOOGTE VAN HET DOOR DE KLANTEN BETAALDE BEDRAG VOOR DE AANSCHAF VAN DIT PRODUCT.

## **Import- en exportregelgeving**

Klanten moeten alle toepasselijke export- en importwetten en -regelgeving naleven en zijn verantwoordelijk voor het verkrijgen van alle noodzakelijke overheidsvergunningen en licenties om het product dat vermeld wordt in deze

handleiding, inclusief de software en de technische gegevens, te exporteren, te herexporteren of te importeren.

### **Privacybeleid**

Om meer inzicht te krijgen in de manier waarop wij uw persoonlijke gegevens beschermen, raadpleegt u ons privacybeleid via <http://www.hihonor.com>.

Deze handleiding is uitsluitend bedoeld ter referentie. Het daadwerkelijke product, met inbegrip van maar niet beperkt tot de kleur, de afmetingen en de schermindeling, kan hiervan afwijken. Geen van de verklaringen, informatie en aanbevelingen in deze handleiding houden enige vorm van garantie in, hetzij expliciet of impliciet.



The N-Mark is a trademark or registered trademark of NFC Forum, Inc. in the United States and in other countries.



For DTS patents, see <http://patents.dts.com>. Manufactured under license from DTS Licensing Limited. DTS, the Symbol, & DTS and the Symbol together are registered trademarks, and DTS Sound is a trademark of DTS, Inc. © DTS, Inc. All Rights Reserved.

Surf naar <http://www.hihonor.com> fvoor een recent bijgewerkt hotline- en e-mailadres in uw land of regio.

Model: PE-TL10

V100R001\_01