

Canon

PowerShot SX410 IS *PowerShot SX412 IS*

Gebruikershandleiding

NEDERLANDS

- Zorg dat u deze handleiding leest, inclusief het gedeelte "Veiligheidsmaatregelen" (11), voordat u de camera in gebruik neemt.
- Door deze handleiding te lezen, leert u de camera correct te gebruiken.
- Bewaar deze handleiding goed zodat u deze in de toekomst kunt raadplegen.
- Klik op de knoppen rechtsonder om andere pagina's te openen.
 - : Volgende pagina
 - : Vorige pagina
 - : Pagina voordat u op een koppeling klikte
- Als u naar het begin van een hoofdstuk wilt gaan, klikt u op de hoofdstuktitel aan de rechterkant.

Vóór gebruik

Basishandleiding

Handleiding voor gevorderden

1 Basishandelingen van de camera

2 Auto-modus

3 Andere opnamestanden

4 P-modus

5 Afspeelmodus

6 Menu Instellingen

7 Accessoires

8 Bijlage

Index

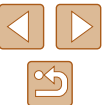

Vóór gebruik

Informatie om te beginnen

Inhoud van de verpakking

Controleer, voordat u de camera in gebruik neemt, of de verpakking de onderstaande onderdelen bevat.

Indien er iets ontbreekt, kunt u contact opnemen met uw leverancier.

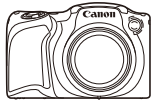

Camera



Batterij
NB-11LH*

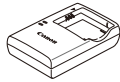

Batterijlader
CB-2LF/CB-2LFE



Polsriem



Lensdop
(met snoer)

* Verwijder het label van de batterij niet.

- De verpakking bevat ook gedrukt materiaal.
- Een geheugenkaart is niet bijgesloten (📖2).

Compatibele geheugenkaarten

De volgende geheugenkaarten (afzonderlijk verkrijgbaar) kunnen, ongeacht de capaciteit, worden gebruikt.

- SD-geheugenkaarten*
- SDHC-geheugenkaarten*
- SDXC-geheugenkaarten*



- Eye-Fi-kaarten

* Kaarten die voldoen aan de SD-normen. Niet voor alle geheugenkaarten is de werking in deze camera geverifieerd.

Over Eye-Fi-kaarten

Er wordt niet gegarandeerd dat dit product Eye-Fi-kaartfuncties (inclusief draadloze overdracht) ondersteunt. Als u een probleem hebt met een Eye-Fi-kaart, kunt u contact opnemen met de fabrikant van de kaart. Denk er ook aan dat u in veel landen of gebieden toestemming nodig hebt voor het gebruik van Eye-Fi-kaarten. Zonder toestemming is het gebruik van de kaart niet toegestaan. Als u niet zeker weet of de kaart in een bepaald gebied mag worden gebruikt, neemt u contact op met de fabrikant van de kaart.

Vóór gebruik

Basishandleiding

Handleiding voor gevorderden

1 Basishandleidingen van de camera

2 Auto-modus

3 Andere opnamestanden

4 P-modus

5 Afspeelmodus

6 Menu Instellingen

7 Accessoires

8 Bijlage

Index



Opmerkingen vooraf en wettelijke informatie

- Maak enkele proefopnamen en bekijk deze om te controleren of de beelden goed zijn opgenomen. Canon Inc., dochterondernemingen van Canon en andere aangesloten bedrijven en distributeurs zijn niet aansprakelijk voor welke gevolgschade dan ook die voortvloeit uit enige fout in de werking van een camera of accessoire, inclusief kaarten, die ertoe leidt dat een opname niet kan worden gemaakt of niet kan worden gelezen door apparaten.
- De beelden die met deze camera worden opgenomen, zijn bedoeld voor persoonlijk gebruik. Zie af van het onbevoegd maken van opnamen dat een overtreding is van het auteursrecht, en denk eraan dat, ook al is de opname gemaakt voor persoonlijk gebruik, het fotograferen in strijd kan zijn met het auteursrecht of andere wettelijke rechten op bepaalde voorstellingen of tentoonstellingen, of in bepaalde commerciële omstandigheden.
- Meer informatie over de garantie voor uw camera of de Canon Klantenservice vindt u in de garantie-informatie in het pakket met het instructieboekje dat bij uw camera wordt geleverd.
- Hoewel de LCD-monitor onder productieomstandigheden voor uitzonderlijk hoge precisie is vervaardigd en meer dan 99,99% van de pixels voldoet aan de ontwerpspecificaties, kunnen pixels in zeldzame gevallen gebreken vertonen, of als rode en zwarte punten zichtbaar zijn. Dit is geen teken van beschadiging van de camera en heeft geen invloed op de opgenomen beelden.
- Er zit mogelijk een dunne plastic laag over de LCD-monitor om deze te beschermen tegen krassen tijdens het vervoer. Verwijder deze laag voordat u de camera gaat gebruiken.
- De camera kan warm worden als deze gedurende langere tijd wordt gebruikt. Dit is geen teken van beschadiging.

Namen van onderdelen en conventies die in deze handleiding worden gebruikt

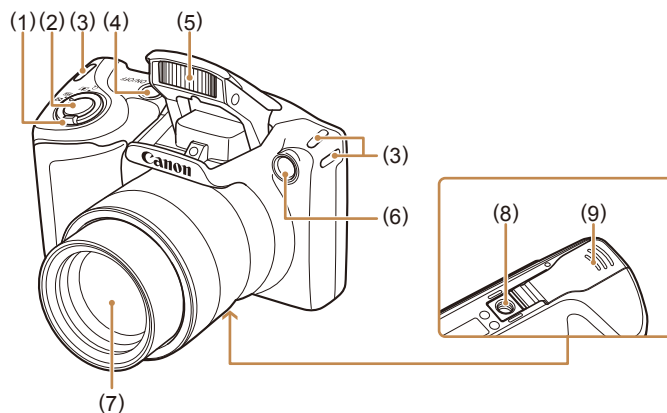

- | | |
|--|---|
| (1) Zoomknop Opnamen maken: [▲] (telelens) / [■] (groothoek) Afspelen: [Q] (vergroten) / [■] (index) | (4) ON/OFF-knop |
| (2) Ontspanknop | (5) Flitser |
| (3) Riembevestigingspunt | (6) Lampje |
| | (7) Lens |
| | (8) Aansluiting statief |
| | (9) Klepje van geheugenkaart/batterijhouder |

Vóór gebruik

Basishandleiding

Handleiding voor gevorderden

1 Basishandleidingen van de camera

2 Auto-modus

3 Andere opnamestanden

4 P-modus

5 Afspeelmodus

6 Menu Instellingen

7 Accessoires

8 Bijlage

Index



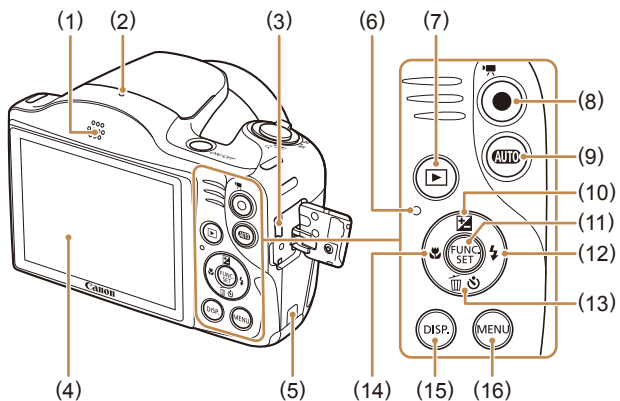

- | | |
|--|--|
| (1) Luidspreker | (10) Knop [] (Belichtingscompensatie) / Omhoog |
| (2) Microfoon | (11) FUNC./SET-knop |
| (3) AV OUT (audio/video-uitgang) / DIGITAL-aansluiting | (12) Knop [] (Flitser) / Rechts |
| (4) Scherm (LCD-monitor) | (13) Knop [] (Zelfontspanner) / [] (1 beeld wissen) / Omlaag |
| (5) Kabelpoort gelijkstroomkoppeling | (14) Knop [] (Scherpstelbereik) / Links |
| (6) Indicator | (15) Knop [DISP.] (Weergave) |
| (7) Knop [] (Afspelen) | (16) Knop [MENU] |
| (8) Filmknop | |
| (9) Knop [AUTO] (Auto) | |

- In deze handleiding worden pictogrammen gebruikt om de bijbehorende cameraknoppen aan te duiden waarop de pictogrammen zijn afgebeeld of die er op lijken.
- De onderstaande cameraknoppen en bedieningselementen worden met de volgende pictogrammen aangeduid:
 [▲] knop omhoog (10) aan de achterkant
 [◀] knop links (14) aan de achterkant
 [▶] knop rechts (12) aan de achterkant
 [▼] knop omlaag (13) aan de achterkant

- Opnamestanden en pictogrammen en tekst op het scherm worden tussen haakjes weergegeven.
- ⓘ: Wat u beslist moet weten
- ✎: Opmerkingen en tips voor deskundig cameragebruik
- 📖xx: Pagina's met verwante informatie (in dit voorbeeld staat "xx" voor een paginanummer)
- De instructies in deze handleiding gelden voor een camera die op de standaardinstellingen is ingesteld.
- Voor het gemak verwijst "de geheugenkaart" naar alle ondersteunde geheugenkaarten.
- De symbolen ▶ **Foto's**" en ▶ **Films**" onder titels geven aan of de functie wordt gebruikt voor foto's of films.

| |
|---|
| Vóór gebruik |
| Basishandleiding |
| Handleiding voor gevorderden |
| 1 Basishandleidingen van de camera |
| 2 Auto-modus |
| 3 Andere opnamestanden |
| 4 P-modus |
| 5 Afspeelmodus |
| 6 Menu Instellingen |
| 7 Accessoires |
| 8 Bijlage |
| Index |



Inhoudsopgave

Vóór gebruik

| | |
|--|----------|
| Informatie om te beginnen | 2 |
| Inhoud van de verpakking | 2 |
| Compatibele geheugenkaarten..... | 2 |
| Over Eye-Fi-kaarten..... | 2 |
| Opmerkingen vooraf en wettelijke informatie..... | 3 |
| Namen van onderdelen en conventies die in deze handleiding worden gebruikt | 3 |
| Algemene bediening camera | 10 |
| Veiligheidsmaatregelen | 11 |

Basishandleiding

| | |
|---|-----------|
| Basishandelingen | 14 |
| Voordat u begint | 14 |
| De accessoires bevestigen | 14 |
| De camera vasthouden | 15 |
| De batterij opladen | 15 |
| De batterij en geheugenkaart plaatsen | 15 |
| De batterij en geheugenkaart verwijderen..... | 16 |
| De datum en tijd instellen..... | 16 |
| De datum en tijd wijzigen..... | 17 |
| Weergavetaal | 18 |
| De interne oplaadbare lithiumbatterij recyclen..... | 18 |
| De camera testen..... | 19 |
| Opnamen maken (Smart Auto)..... | 19 |
| Bekijken..... | 20 |
| Beelden wissen..... | 21 |

Handleiding voor gevorderden

| | |
|---|-----------|
| 1 Basishandelingen van de camera | 22 |
| Aan/Uit..... | 22 |
| Spaarstandfuncties (Automatisch Uit) | 23 |
| Spaarstand in de opnamemodus | 23 |
| Spaarstand in de afspeelmodus | 23 |
| Ontspanknop..... | 23 |
| Opties opnameweergave | 24 |
| Het menu FUNC. gebruiken..... | 24 |
| Het menu scherm gebruiken..... | 25 |
| Indicatorweergave..... | 26 |
| Klok..... | 27 |
| 2 Auto-modus | 28 |
| Opnamen maken met door de camera bepaalde instellingen..... | 28 |
| Opnamen maken (Smart Auto) | 28 |
| Foto's/films | 30 |
| Foto's..... | 30 |
| Films..... | 30 |
| Compositiepictogrammen | 31 |
| Pictogrammen voor beeldstabilisatie | 32 |
| Kaders op het scherm..... | 32 |
| Algemene, handige functies..... | 33 |
| Nader inzoomen op het onderwerp (Digitale Zoom) | 33 |
| De zelfontspanner gebruiken | 33 |
| Camerabeweging vermijden met de zelfontspanner..... | 34 |
| De zelfontspanner aanpassen..... | 34 |
| Een datumstempel toevoegen | 35 |
| Continue opname..... | 35 |
| Functies voor de beeldaanpassing | 36 |
| De verhouding wijzigen | 36 |

Vóór gebruik

Basishandleiding

Handleiding voor gevorderden

1 Basishandelingen van de camera

2 Auto-modus

3 Andere opnamestanden

4 P-modus

5 Afspeelmodus

6 Menu Instellingen

7 Accessoires

8 Bijlage

Index



| | |
|--|----|
| De beeldresolutie wijzigen (grootte)..... | 37 |
| Richtlijnen voor het kiezen van de resolutie op basis van het papierformaat (voor 4:3-beelden)..... | 37 |
| Beeldkwaliteit van films wijzigen..... | 37 |
| Handige opnamefuncties | 38 |
| Raster weergeven..... | 38 |
| Het gebied waarop wordt scherpgesteld vergroten..... | 38 |
| Controleren op gesloten ogen..... | 39 |
| De camerabewerkingen aanpassen | 39 |
| Het AF-hulplicht uitschakelen..... | 39 |
| Het lampje voor rode-ogenreductie uitschakelen | 40 |
| De weergavestijl van het beeld na opnamen wijzigen..... | 40 |
| De weergaveduur van het beeld na opnamen wijzigen | 40 |
| Het weergegeven scherm na de opname wijzigen | 40 |

3 Andere opnamestanden 42

| | |
|--|----|
| Helderheid/kleur aanpassen (Directe effecten) | 42 |
| Specifieke scènes | 43 |
| Speciale effecten toepassen | 44 |
| Opnamen maken met het effect van een visiooglens (Fisheye-effect) | 44 |
| Foto's die lijken op een miniatuurmodel (Miniatuureffect) | 45 |
| Afspeelsnelheid en geschatte afspeeltijd (voor clips van een minuut)..... | 45 |
| Opnamen maken met een speels effect (Speelgoedcamera-effect)..... | 46 |
| Opnamen maken in monochroom | 46 |
| Speciale standen voor andere doeleinden | 47 |
| De gezicht-zelfontspanner gebruiken | 47 |
| Opnamen met lange sluitertijd maken (Lange sluitertijd)..... | 47 |

4 P-modus 49

| | |
|--|----|
| Opnamen maken met AE-programma ([P]-modus)..... | 49 |
| Helderheid van het beeld (Belichting)..... | 50 |
| De helderheid van het beeld aanpassen (Belichtingscompensatie)..... | 50 |
| Belichting en helderheid van beeld vergrendelen (AE lock)..... | 50 |
| De meetmethode wijzigen..... | 51 |
| De ISO-waarde wijzigen | 51 |
| De helderheid corrigeren (i-Contrast) | 52 |
| Beeldkleuren | 52 |
| De witbalans aanpassen..... | 52 |
| Aangepaste witbalans..... | 53 |
| De kleurtoon van een beeld wijzigen (My Colors) | 53 |
| Custom Kleur | 54 |
| Opnamebereik en scherpstellen | 54 |
| Close-ups maken (macro)..... | 54 |
| Opnamen maken van onderwerpen op grote afstand (Oneindig)..... | 55 |
| Digitale telelens | 55 |
| De modus AF Frame wijzigen | 55 |
| Centrum | 55 |
| Gezichts-AiAf | 56 |
| Onderwerpen selecteren om op scherp te stellen (AF Tracking) | 56 |
| Opnamen maken met Servo AF | 57 |
| De focusinstelling veranderen..... | 57 |
| Opnamen maken met AF lock | 58 |
| Flitser..... | 58 |
| Flitsermodus wijzigen..... | 58 |
| Automatisch | 58 |
| Aan..... | 58 |

| |
|---|
| Vóór gebruik |
| Basishandleiding |
| Handleiding voor gevorderden |
| 1 Basishandelingen van de camera |
| 2 Auto-modus |
| 3 Andere opnamestanden |
| 4 P-modus |
| 5 Afspeelmodus |
| 6 Menu Instellingen |
| 7 Accessoires |
| 8 Bijlage |
| Index |

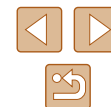

| | |
|---|-----------|
| Slow sync..... | 58 |
| Uit..... | 59 |
| Opnamen maken met FE-lock..... | 59 |
| Overige instellingen..... | 59 |
| De compressieverhouding wijzigen (Beeldkwaliteit)..... | 59 |
| Instellingen van de IS-modus wijzigen..... | 60 |
| Filmen met onderwerpen op hetzelfde formaat als waarop ze voor het filmen worden weergegeven..... | 60 |
| 5 Afspeelmodus..... | 61 |
| Bekijken..... | 61 |
| Van weergavemodus wisselen..... | 62 |
| Overbelichtingswaarschuwing (voor highlights van beelden)..... | 62 |
| Histogram..... | 63 |
| Door beelden bladeren en beelden filteren..... | 63 |
| Bladeren door beelden in een index..... | 63 |
| Beelden zoeken die voldoen aan opgegeven voorwaarden..... | 64 |
| Opties voor het weergeven van foto's..... | 65 |
| Beelden vergroten..... | 65 |
| Diavoorstellingen bekijken..... | 65 |
| Instellingen voor diavoorstellingen wijzigen..... | 66 |
| Vergelijkbare beelden automatisch afspelen (Smart Shuffle)..... | 66 |
| Beelden beveiligen..... | 67 |
| Via het menu..... | 67 |
| Afzonderlijke beelden selecteren..... | 67 |
| Een reeks selecteren..... | 68 |
| Alle beelden in een keer beveiligen..... | 69 |
| Alle beveiligingen in een keer opheffen..... | 69 |
| Beelden wissen..... | 69 |
| Meerdere beelden tegelijk wissen..... | 69 |
| Een selectiemethode selecteren..... | 69 |
| Afzonderlijke beelden selecteren..... | 70 |

| | |
|--|-----------|
| Een reeks selecteren..... | 70 |
| Alle beelden in één keer opgeven..... | 70 |
| Beelden roteren..... | 71 |
| Via het menu..... | 71 |
| Automatisch draaien uitschakelen..... | 71 |
| Beelden markeren als favoriet..... | 72 |
| Via het menu..... | 72 |
| Foto's bewerken..... | 73 |
| Het formaat van beelden wijzigen..... | 73 |
| Trimmen..... | 73 |
| De kleurtoon van een beeld wijzigen (My Colors)..... | 74 |
| De helderheid van het beeld corrigeren (i-Contrast)..... | 75 |
| Rode ogen corrigeren..... | 75 |
| Films bewerken..... | 76 |
| 6 Menu Instellingen..... | 77 |
| Basisfuncties van de camera aanpassen..... | 77 |
| Camerageluiden dempen..... | 77 |
| Het volume aanpassen..... | 77 |
| Hints en tips verbergen..... | 78 |
| Datum en tijd..... | 78 |
| Wereldklok..... | 78 |
| Timing voor het intrekken van de lens..... | 79 |
| Eco-modus gebruiken..... | 79 |
| De spaarstand aanpassen..... | 79 |
| Schermhelderheid..... | 80 |
| Het opstartscherm verbergen..... | 80 |
| Geheugenkaarten formatteren..... | 80 |
| Low Level Format..... | 81 |
| Bestandsnummering..... | 81 |
| Beelden opslaan op datum..... | 82 |
| Certificatielogo's controleren..... | 82 |

| |
|---|
| Vóór gebruik |
| Basishandleiding |
| Handleiding voor gevorderden |
| 1 Basishandelingen van de camera |
| 2 Auto-modus |
| 3 Andere opnamestanden |
| 4 P-modus |
| 5 Afspeelmodus |
| 6 Menu Instellingen |
| 7 Accessoires |
| 8 Bijlage |
| Index |



| | |
|--|-----------|
| Weergavetaal | 82 |
| Andere instellingen aanpassen | 82 |
| Standaardwaarden herstellen | 83 |
| 7 Accessoires | 84 |
| Systeemoverzicht | 84 |
| Optionele accessoires | 85 |
| Voedingen | 85 |
| Flitseetheid | 86 |
| Overige accessoires | 86 |
| Printer | 86 |
| Optionele accessoires gebruiken | 87 |
| Afspelen op een tv | 87 |
| De camera voeden via het lichtnet | 87 |
| De software gebruiken | 89 |
| De computeromgeving controleren | 89 |
| De software installeren | 89 |
| Beelden opslaan op een computer | 90 |
| Beelden afdrukken | 91 |
| Eenvoudig afdrukken | 91 |
| Afdrukinstellingen configureren | 92 |
| Beelden bijsnijden vóór het afdrukken | 93 |
| Het papierformaat en de indeling selecteren vóór het afdrukken | 93 |
| Beschikbare indelingsopties | 94 |
| Id-foto's afdrukken | 94 |
| Filmscènes afdrukken | 94 |
| Afdrukopties voor films | 95 |
| Beelden toevoegen aan de printlijst (DPOF) | 95 |
| Afdrukinstellingen configureren | 95 |
| Afdrukinstellingen voor afzonderlijke beelden | 96 |

| | |
|--|------------|
| Afdrukinstellingen voor een reeks beelden | 96 |
| Afdrukinstellingen voor alle beelden | 96 |
| Alle beelden in de printlijst wissen | 96 |
| Beelden afdrukken die zijn toegevoegd aan de printlijst (DPOF) | 97 |
| Beelden toevoegen aan een fotoboek | 97 |
| Een selectiemethode selecteren | 97 |
| Afzonderlijke beelden toevoegen | 97 |
| Alle beelden toevoegen aan een fotoboek | 98 |
| Alle beelden verwijderen uit een fotoboek | 98 |
| Een Eye-Fi-kaart gebruiken | 98 |
| Verbindingsgegevens controleren | 99 |
| Eye-Fi-overdracht uitschakelen | 99 |
| 8 Bijlage | 100 |
| Problemen oplossen | 100 |
| Berichten op het scherm | 103 |
| Informatie op het scherm | 104 |
| Opname (informatieweergave) | 104 |
| Batterijniveau | 105 |
| Afspelen (uitgebreide informatieweergave) | 105 |
| Overzicht van filmbedieningspaneel | 106 |
| Functies en menutabellen | 106 |
| Beschikbare functies per opnamemodus | 106 |
| Menu FUNC. | 107 |
| Opnametabblad | 109 |
| Tabblad Instellen | 111 |
| Tabblad Afspelen | 111 |
| Tabblad Print | 112 |
| Afspeelmodus menu FUNC. | 112 |
| Voorzorgsmaatregelen | 112 |

| |
|---|
| Vóór gebruik |
| Basishandleiding |
| Handleiding voor gevorderden |
| 1 Basishandelingen van de camera |
| 2 Auto-modus |
| 3 Andere opnamestanden |
| 4 P-modus |
| 5 Afspeelmodus |
| 6 Menu Instellingen |
| 7 Accessoires |
| 8 Bijlage |
| Index |

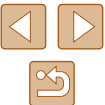

| | |
|--|-----|
| Specificaties | 113 |
| Cameraspecificaties | 113 |
| Brandpuntsafstand digitale zoom (equivalent aan 35-mm-film) | 113 |
| Aantal opnamen/opnametijd, afspeeltijd | 113 |
| Aantal opnamen per geheugenkaart | 114 |
| Opnametijd per geheugenkaart | 114 |
| Flitsbereik | 114 |
| Opnamebereik | 115 |
| Snelheid van continue opname | 115 |
| Sluittijd | 115 |
| Diafragma | 115 |
| Batterij NB-11LH | 115 |
| Batterijlader CB-2LF/CB-2LFE | 115 |
| Index | 116 |
| Handelsmerken en licenties | 118 |
| Vrijwaring | 118 |

| |
|---|
| Vóór gebruik |
| Basishandleiding |
| Handleiding voor gevorderden |
| 1 Basishandelingen van de camera |
| 2 Auto-modus |
| 3 Andere opnamestanden |
| 4 P-modus |
| 5 Afspeelmodus |
| 6 Menu Instellingen |
| 7 Accessoires |
| 8 Bijlage |
| Index |



Algemene bediening camera

Opnamen maken

- Door de camera bepaalde instellingen gebruiken (Auto-modus)
 - 428

Goede opnamen van mensen maken



Portretten
(43)



In de sneeuw
(43)

Specifieke scènes afstemmen



Weinig licht
(43)



Vuurwerk
(43)

Speciale effecten toepassen



Levendige kleuren
(44)



Poster-effect
(44)



Fisheye-effect
(44)



Miniatureffect
(45)



Speels effect
(46)



Monochroom
(46)

- Beeldinstellingen aanpassen tijdens het maken van opnamen (Directe effecten)
 - 42
- Scherpstellen op gezichten
 - 28, 43, 56
- Zonder gebruik van de flitser (Flitser Uit)
 - 28
- Een foto maken met uzelf erbij (zelfontspanner)
 - 33, 47
- Een datumstempel toevoegen
 - 35

Weergeven

- Beelden bekijken (afspeelmodus)
 - 61
- Automatisch afspelen (Diavoorstelling)
 - 65
- Op een tv
 - 87
- Op een computer
 - 89
- Snel door beelden bladeren
 - 63
- Beelden wissen
 - 69

Films opnemen/bekijken

- Films opnemen
 - 28
- Films bekijken (afspeelmodus)
 - 61

Vóór gebruik

Basishandleiding

Handleiding voor gevorderden

1 Basishandleidingen van de camera

2 Auto-modus

3 Andere opnamestanden

4 P-modus

5 Afspeelmodus

6 Menu Instellingen

7 Accessoires

8 Bijlage

Index



Afdrukken

- Foto's afdrukken
 - 91

Opslaan

- Beelden opslaan op een computer
 - 90

Veiligheidsmaatregelen

- Lees de volgende veiligheidsmaatregelen goed door, voordat u het product gebruikt. Gebruik het product altijd op de juiste wijze.
- De veiligheidsmaatregelen die hier worden vermeld, zijn bedoeld om letsel bij uzelf en bij andere personen of schade aan eigendommen te voorkomen.
- Lees ook altijd de handleidingen van alle afzonderlijk aangeschafte accessoires die u gebruikt.



Waarschuwing

Hiermee wordt gewezen op het risico van ernstig letsel of levensgevaar.

- Gebruik de flitser niet dicht bij de ogen van mensen. Blootstelling aan het sterke licht van de flitser kan het gezichtsvermogen aantasten. Houd vooral bij kleine kinderen ten minste een meter afstand wanneer u de flitser gebruikt.
- Berg de apparatuur op buiten het bereik van kinderen. Een draagriem rond de nek van een kind wikkelen kan leiden tot verstikking. Als uw product een netsnoer gebruikt, bestaat er verstikkingsgevaar wanneer het snoer per ongeluk om de nek van een kind gewikkeld wordt.
- Gebruik alleen de aanbevolen energiebronnen voor stroomvoorziening.
- Demonteer, wijzig of verwarm het product niet.
- Verwijder het label van de batterij niet, als de batterij een label heeft.
- Laat het product niet vallen en voorkom harde schokken of stoten.
- Raak om letsel te voorkomen de binnenkant van het product niet aan als het kapot is, bijvoorbeeld wanneer het is gevallen.
- Stop onmiddellijk met het gebruik van het product als dit rook of een vreemde geur afgeeft of andere vreemde verschijnselen vertoont.
- Gebruik geen organische oplosmiddelen zoals alcohol, wasbenzine of thinner om het product schoon te maken.

Vóór gebruik

Basishandleiding

Handleiding voor gevorderden

1 Basishandelingen van de camera

2 Auto-modus

3 Andere opnamestanden

4 P-modus

5 Afspeelmodus

6 Menu Instellingen

7 Accessoires

8 Bijlage

Index



- Voorkom contact met vloeistoffen en laat geen vloeistoffen of vreemde objecten in de camera binnendringen.

Dit kan leiden tot een elektrische schok of brand.

Als het product nat wordt of als er vloeistoffen of vreemde voorwerpen in de camera komen, verwijdt u meteen de batterij/batterijen of haalt u onmiddellijk de stekker uit het stopcontact.

- Kijk niet door de zoeker (als uw model een zoeker heeft) naar een sterke lichtbron, zoals de zon op een heldere dag of een sterke kunstmatige lichtbron.

Dit kan uw gezichtsvermogen aantasten.

- Raak het product niet aan tijdens onweer als de stekker in het stopcontact zit.

Dit kan leiden tot een elektrische schok of brand. Stop onmiddellijk met het gebruik van het product en kom niet in de buurt van het product.

- Gebruik alleen de aanbevolen batterij/batterijen.

- Plaats de batterij/batterijen niet in de buurt van of in open vuur.

Dit kan ervoor zorgen dat de batterij/batterijen exploderen of lekken, wat kan leiden tot een elektrische schok, brand of letsel. Als ogen, mond, huid of kleding met lekkende batterijvloeistof in aanraking komen, moet u deze onmiddellijk afspoelen met water.

- Als het product een batterijlader gebruikt, dient u de volgende voorzorgsmaatregelen in acht te nemen.
 - Verwijder het netsnoer regelmatig en veeg het stof en vuil dat zich heeft opgehoopt op de stekker, de buitenkant van het stopcontact en het gebied eromheen weg met een droge doek.
 - Steek of trek de stekker niet in of uit het stopcontact met natte handen.
 - Gebruik de apparatuur niet op een manier waarbij de nominale capaciteit van het stopcontact of de kabelaccessoires wordt overschreden. Gebruik de apparatuur niet als de stekker beschadigd is of als deze niet volledig in het stopcontact is gestoken.
 - Zorg ervoor dat stof of metalen objecten (zoals spelden of sleutels) niet in contact komen met de contactpunten of stekker.
 - Snijd, beschadig of wijzig het netsnoer niet als uw product een netsnoer gebruikt. Plaats geen zware voorwerpen op het netsnoer.

Dit kan leiden tot een elektrische schok of brand.

- Zet de camera uit op plaatsen waar het gebruik van een camera niet is toegestaan.

De elektromagnetische golven uit de camera hinderen de werking van elektronische instrumenten en andere apparatuur. Denk goed na voordat u het product gebruikt op plaatsen waar het gebruik van elektronische apparatuur verboden is, zoals in vliegtuigen en medische instellingen.

- Laat de camera niet langdurig in contact komen met de huid. Zelfs als de camera niet warm aanvoelt kan dit leiden tot eerstegraads verbrandingen, die te herkennen zijn aan een rode huid of blaren. Gebruik een statief op warme plekken of als u een slechte bloedsomloop of ongevoelige huid hebt.



Voorzichtig

Hiermee wordt gewezen op het risico van letsel.

- Zorg dat het product niet tegen voorwerpen stoot, wordt blootgesteld aan schokken en stoten of achter voorwerpen blijft haken wanneer u het aan de polsriem draagt.
- Zorg dat u niet tegen de lens stoot of drukt. Dit kan verwondingen veroorzaken of de camera beschadigen.
- Zorg dat het scherm niet aan schokken wordt blootgesteld. Als het scherm barst, kunnen de splinters letsel veroorzaken.
- Zorg dat u de flitser niet per ongeluk met uw vingers of een kledingstuk bedekt wanneer u een foto maakt. Dit kan brandwonden of schade aan de flitser tot gevolg hebben.

- Gebruik, plaats of bewaar het product niet op de volgende plaatsen:
 - plaatsen die aan direct zonlicht blootstaan;
 - plaatsen die aan temperaturen boven 40 °C blootstaan;
 - vochtige of stoffige plaatsen.

Hierdoor kan lekkage of oververhitting ontstaan of kan/kunnen de batterij/batterijen ontploffen, wat kan leiden tot elektrische schokken, brand, brandwonden of ander letsel. Oververhitting en schade kunnen leiden tot elektrische schokken, brand, brandwonden of ander letsel.

Vóór gebruik

Basishandleiding

Handleiding voor gevorderden

1 Basishandelingen van de camera

2 Auto-modus

3 Andere opnamestanden

4 P-modus

5 Afspeelmodus

6 Menu Instellingen

7 Accessoires

8 Bijlage

Index



- Door langdurig naar overgangen voor diavoorstelling te kijken, kunt u zich onprettig gaan voelen.
- Wanneer u optionele lenzen, lensfilters of filteradapters (indien van toepassing) gebruikt, dient u ervoor te zorgen dat deze accessoires goed vastzitten.

Als het lensaccessoire losraakt en valt, kan het barsten waarna de glassplinters snijwonden kunnen veroorzaken.

- Let er bij producten die automatisch de flitser in- en opklappen op dat uw vinger niet bekneld raakt door de flitser als deze wordt ingeklapt. Dit kan letsel veroorzaken.

Voorzichtig

Hiermee wordt gewezen op het risico van schade aan eigendommen.

- Richt de camera niet op sterke lichtbronnen, zoals de zon op een heldere dag of een sterke kunstmatige lichtbron. Als u dit wel doet, kan dit leiden tot schade aan de beeldsensor of andere interne onderdelen.
- Als u de camera gebruikt op een zandstrand of op een winderige plek, dient u erop te letten dat er geen zand of stof in het apparaat terecht komt.
- Druk de flitser niet omlaag en forceer deze niet open bij producten die automatisch de flitser in- en opklappen. Dit kan de werking van het product negatief beïnvloeden.
- Veeg eventueel stof, vuil of ander materiaal dat niet op de flitser thuishoort weg met een wattenstaafje of doek. De warmte die de flitser produceert, kan ervoor zorgen dat stoffen die niet op de flitser thuishoren rook afgeven. Ook kan de werking van het product verstoord raken.
- Verwijder de batterij/batterijen en berg deze op wanneer u het product niet gebruikt. Als de batterij lekt kan het product beschadigd worden.
- Breng, voordat u de batterij/batterijen weggooit, tape of ander isolatiemateriaal aan over de polen van de batterij/batterijen. Contact met andere metalen kan leiden tot brand of een explosie.

- Haal een batterijlader die u voor het product gebruikt, uit het stopcontact wanneer deze niet gebruikt wordt. Bedek de lader niet met een doek of andere voorwerpen wanneer deze gebruikt wordt.

Als u de lader gedurende een lange periode in het stopcontact laat, kan deze oververhit en beschadigd raken, waardoor brand kan ontstaan.

- Laat batterijen voor het product niet in de buurt van huisdieren liggen. Als huisdieren op de batterij kauwen kan dit leiden tot lekkage, oververhitting of een explosie, met schade aan het product of brand als gevolg.
- Als uw product meerdere batterijen gebruikt, dient u geen combinatie van batterijen te gebruiken met verschillende spanningsniveaus. Gebruik verder geen oude en nieuwe batterijen samen. Let er bij plaatsen van de batterijen op dat u de + en – polen niet verwisselt. Dit kan de werking van het product negatief beïnvloeden.
- Ga niet zitten terwijl u de camera in uw broekzak hebt. Dit kan leiden tot storingen of schade aan het scherm.
- Let erop dat harde voorwerpen niet in contact komen met het scherm als u de camera in uw tas stopt. Doe ook het scherm dicht (zodat het naar de camerabody is gericht), als uw product een scherm heeft dat ingeklapt kan worden.
- Bevestig geen harde voorwerpen aan het product. Dit kan leiden tot storingen of schade aan het scherm.



Vóór gebruik

Basishandleiding

Handleiding voor gevorderden

1 Basishandelingen van de camera

2 Auto-modus

3 Andere opnamestanden

4 P-modus

5 Afspeelmodus

6 Menu Instellingen

7 Accessoires

8 Bijlage

Index



Basishandleiding

Basishandelingen

Algemene informatie en instructies, van de eerste voorbereidingen tot opnamen maken en afspelen

Voordat u begint

Tref de volgende voorbereidingen voordat u opnamen maakt.

De accessoires bevestigen

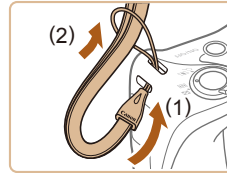

1 Bevestig de riem.

- Steek het uiteinde van de riem door de opening voor de riem (1) en haal het andere uiteinde van de riem door het oog aan het draadeinde (2).

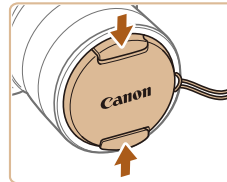

2 Bevestig de lensdop.

- Verwijder de lensdop tijdelijk van de lens, steek het uiteinde van de riem door de opening voor de riem (1) en haal vervolgens de lensdop door het oog (2).
- Verwijder altijd eerst de lensdop voordat u de camera inschakelt.
- Zorg dat de lensdop op de camera zit als de camera niet in gebruik is.

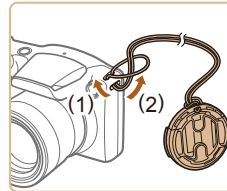

Vóór gebruik

Basishandleiding

Handleiding voor gevorderden

1 Basishandelingen van de camera

2 Auto-modus

3 Andere opnamestanden

4 P-modus

5 Afspeelmodus

6 Menu Instellingen

7 Accessoires

8 Bijlage

Index

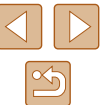

De camera vasthouden



- Doe de riem om uw pols.
- Houd bij het maken van opnamen uw armen tegen uw lichaam gedrukt en houd de camera stevig vast om te voorkomen dat deze beweegt. Laat uw vingers niet op de uitgeklapte flitser rusten.

De batterij opladen

Laad voor gebruik de batterij op met de meegeleverde oplader. Bij aankoop van de camera is de batterij niet opgeladen. Zorg er daarom voor dat u de batterij eerst oplaadt.

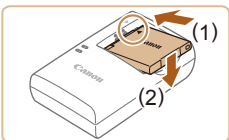

1 Plaats de batterij.

- Zorg eerst dat de ▲-markering op de batterij overeenkomt met die op de oplader en plaats dan de batterij door deze naar binnen (1) en naar beneden (2) te drukken.

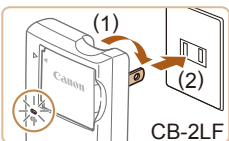

2 Laad de batterij op.

- CB-2LFC: kantel de stekker naar buiten (1) en steek de oplader in een stopcontact (2).
- CB-2LFE: sluit het netsnoer aan op de oplader en steek het andere uiteinde in een stopcontact.
- Het oplaadlampje gaat oranje branden en het opladen begint.
- Wanneer het opladen is voltooid, wordt het lampje groen.

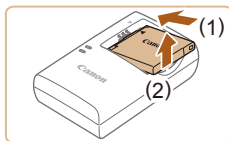
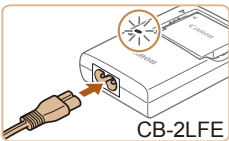

3 Verwijder de batterij.

- Haal het netsnoer van de batterijlader uit het stopcontact en verwijder de batterij door deze naar binnen (1) en omhoog (2) te drukken.



- Laad de batterij niet langer dan 24 uur achtereen op, om de batterij te beschermen en in goede staat te houden.
- Bij batterijladers die gebruik maken van een netsnoer mag u de lader of het snoer niet op andere voorwerpen aansluiten. Dit kan defect of schade aan het product tot gevolg hebben.



- Zie "Aantal opnamen/opnametijd, afspeeltijd" (113) voor meer informatie over de oplaadduur, het aantal opnamen en de opnametijd met een volledig opgeladen batterij.
- Opgeladen batterijen verliezen geleidelijk hun lading, ook als ze niet worden gebruikt. Laad de batterij op de dag dat u deze wilt gebruiken op, of vlak daarvoor.
- De lader kan worden gebruikt in gebieden met een wisselspanning van 100–240 V (50/60 Hz). Als de stekker niet in het stopcontact past, moet u een geschikte stekkeradapter gebruiken. Gebruik geen elektrische transformator die is bedoeld voor op reis, omdat deze de batterij kan beschadigen.

De batterij en geheugenkaart plaatsen

Plaats de meegeleverde batterij en een geheugenkaart (afzonderlijk verkrijgbaar). Denk eraan dat u, voordat u een nieuwe geheugenkaart (of een geheugenkaart die in een ander apparaat is geformatteerd) gaat gebruiken, de geheugenkaart met deze camera moet formatteren (80).

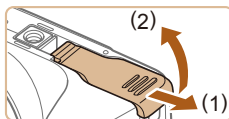

1 Open het klepje.

- Schuif het klepje naar buiten (1) en open het (2).

Vóór gebruik

Basishandleiding

Handleiding voor gevorderden

1 Basishandelingen van de camera

2 Auto-modus

3 Andere opnamestanden

4 P-modus

5 Afspeelmodus

6 Menu Instellingen

7 Accessoires

8 Bijlage

Index

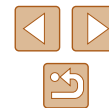

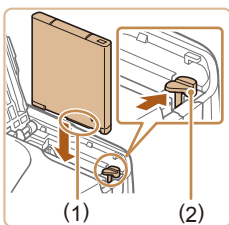

2 Plaats de batterij.

- Houd de batterij zo vast dat de aansluitpunten (1) zoals getoond wordt zichtbaar zijn. Duw de batterijvergrendeling (2) in de richting van de pijl en plaats de batterij totdat de vergrendeling vastklikt.
- Als u de batterij verkeerd om plaatst, kan deze niet in de juiste positie worden vergrendeld. Controleer altijd of de batterij in de juiste richting is geplaatst en wordt vergrendeld.

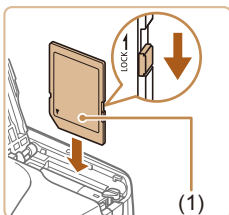

3 Controleer het lipje voor schrijfbeveiliging van de kaart en plaats de geheugenkaart.

- Bij geheugenkaarten met een lipje voor schrijfbeveiliging kunt u geen opnamen maken als het lipje is ingesteld op vergrendeld. Schuif het lipje in de ontgrendelde positie.
- Plaats de geheugenkaart met het label (1) in de getoonde richting totdat deze vastklikt.
- Controleer altijd of de geheugenkaart in de juiste richting geplaatst wordt. Als u de geheugenkaart in de verkeerde richting probeert te plaatsen, kunt u de camera beschadigen.

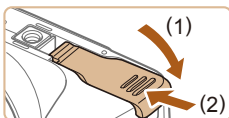

4 Sluit het klepje.

- Sluit het klepje (1) en duw het lichtjes aan terwijl u het naar binnen schuift, totdat het vastklikt (2).



- Zie "Aantal opnamen per geheugenkaart" (114) voor richtlijnen over hoeveel foto's of uren aan opnamen op één geheugenkaart passen.

De batterij en geheugenkaart verwijderen

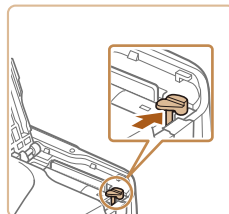

Verwijder de batterij.

- Open het klepje en duw de batterijvergrendeling in de richting van de pijl.
- De batterij wipt nu omhoog.

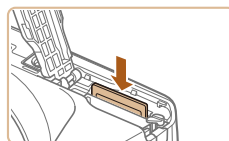

Verwijder de geheugenkaart.

- Duw de geheugenkaart naar binnen tot u een klik hoort en laat de kaart langzaam los.
- De geheugenkaart wipt nu omhoog.

De datum en tijd instellen

Stel de datum en tijd als volgt in als het [Datum/Tijd] verschijnt wanneer u de camera aanzet. Informatie die u op deze manier opgeeft, wordt opgeslagen in de beeld eigenschappen wanneer u een foto maakt en wordt gebruikt bij het beheer van uw foto's of wanneer u foto's afdrukt met de datum erop. Desgewenst kunt u ook een datumstempel aan uw foto's toevoegen (135).



1 Schakel de camera in.

- Druk op de ON/OFF-knop.
- Het scherm [Datum/Tijd] verschijnt.

Vóór gebruik

Basishandleiding

Handleiding voor gevorderden

1 Basishandleidingen van de camera

2 Auto-modus

3 Andere opnamestanden

4 P-modus

5 Afspeelmodus

6 Menu Instellingen

7 Accessoires

8 Bijlage

Index



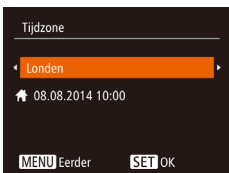

2 Stel de datum en tijd in.

- Druk op de knoppen [◀][▶] om een optie te selecteren.
- Druk op de knoppen [▲][▼] om de datum en tijd in te voeren.
- Als u klaar bent, drukt u op de knop [⊙].

3 Geef uw thuishetijdzone op.

- Druk op de knoppen [◀][▶] om de tijdzone thuis te selecteren.

4 Voltooi de instellingsprocedure.

- Druk op de knop [⊙] als u klaar bent. Nadat een bevestigingsbericht is weergegeven, wordt het instellingenschermbild niet meer weergegeven.
- Druk op de ON/OFF-knop om de camera uit te schakelen.



- Als u de datum, tijd en tijdzone nog niet hebt ingesteld, verschijnt het scherm [Datum/Tijd] telkens wanneer u de camera aanzet. Geef de juiste informatie op.



- Om de zomertijd in te stellen (normale tijd plus 1 uur), kiest u [☀] bij stap 2. Kies vervolgens [☀] door op de knoppen [▲][▼] te drukken.

De datum en tijd wijzigen

Wijzig de datum en tijd als volgt.

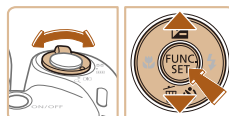
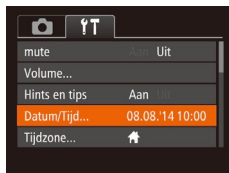

1 Open het menuscherm.

- Druk op de knop [MENU].

2 Kies [Datum/Tijd].

- Beweeg de zoomknop om het tabblad [↑][↓] te selecteren.
- Druk op de knoppen [▲][▼] om [Datum/Tijd] te selecteren en druk vervolgens op de knop [⊙].

3 Wijzig de datum en tijd.

- Volg stap 2 bij "Datum en tijd instellen" (16) om de instellingen aan te passen.
- Druk op de knop [MENU] om het menuscherm te sluiten.



- Dankzij de ingebouwde datum/tijd-batterij (reservebatterij) kunnen de datum- en tijdininstellingen ongeveer 3 weken behouden blijven nadat de batterij is verwijderd.
- De datum/tijd-batterij wordt in ongeveer 4 uur opgeladen nadat u een opgeladen batterij hebt geplaatst of de camera hebt aangesloten op een voedingsadapterset (afzonderlijk verkrijgbaar, 85), zelfs als de camera is uitgeschakeld.
- Zodra de datum/tijd-batterij leeg is, verschijnt het scherm [Datum/Tijd] als u de camera inschakelt. Stel de juiste datum en tijd in zoals beschreven bij "De datum en tijd instellen" (16).

Vóór gebruik

Basishandleiding

Handleiding voor gevorderden

1 Basishandleidingen van de camera

2 Auto-modus

3 Andere opnamestanden

4 P-modus

5 Afspeelmodus

6 Menu Instellingen

7 Accessoires

8 Bijlage

Index



Weergavetaal

U kunt de weergavetaal desgewenst wijzigen.



1 Open de afspeelmodus.

- Druk op de knop [▶].

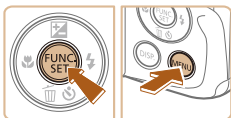

2 Open het instellingenschermb.

- Houd de knop [FUNC/SET] ingedrukt en druk direct daarna op de knop [MENU].



3 Stel de taal van het LCD-scherm in.

- Druk op de knoppen [▲][▼][◀][▶] om een taal te selecteren en druk vervolgens op de knop [FUNC/SET].
- Nadat u de taal van het LCD-scherm hebt ingesteld, wordt het instellingenschermb niet langer weergegeven.



- De huidige tijd wordt weergegeven als u bij stap 2, nadat u op de knop [FUNC/SET] hebt gedrukt, te lang wacht voordat u op de knop [MENU] drukt. Druk in dat geval op [FUNC/SET] om de tijdweergave te verwijderen en herhaal stap 2.
- U kunt de weergavetaal ook wijzigen door op de knop [MENU] te drukken en [Taal] te selecteren op het tabblad [Taal].

De interne oplaadbare lithiumbatterij recyclen

Als u uw camera afdankt, verwijdert u eerst de interne oplaadbare lithiumbatterij voor recycling in overeenstemming met lokale voorschriften.

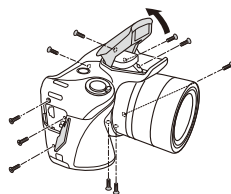

1 Schroef de schroeven van de behuizing los.

- Klap eerst de flitser uit en open het aansluitingeklepje aan de zijkant. Verwijder vervolgens de schroeven van de behuizing aan de boven-, onder- en zijkanten, zoals wordt getoond in de afbeelding.

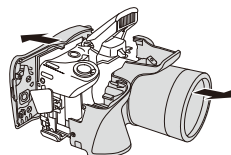

2 Verwijder de voorste en achterste afdekking.

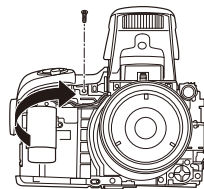

3 Verwijder de condensator.

- Schroef de schroef van de behuizing aan de voorkant los.
- Verwijder de condensator zoals wordt getoond in de afbeelding.

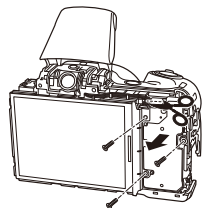

4 Verwijder de printplaat.

- Verwijder het vel met gedrukte schakelingen.
- Schroef de schroeven los en verwijder de printplaat.

Vóór gebruik

Basishandleiding

Handleiding voor gevorderden

1 Basishandleidingen van de camera

2 Auto-modus

3 Andere opnamestanden

4 P-modus

5 Afspeelmodus

6 Menu Instellingen

7 Accessoires

8 Bijlage

Index



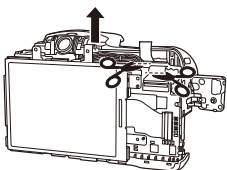

5 Verwijder de bovenste afdekking.

- Knip de lintkabels door zoals wordt getoond in de afbeelding.
- Verwijder de bovenste afdekking.

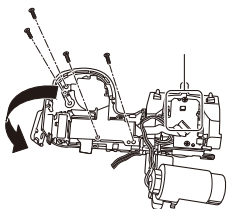

6 Verwijder de printplaat.

- Schroef de schroeven van de behuizing los en verwijder de printplaat uit de bovenste afdekking.

Raak het op de afbeelding gemarkeerde gedeelte nooit aan. Anders kunt u een elektrische schok krijgen door het hoge voltage.

7 Verwijder de printplaat.

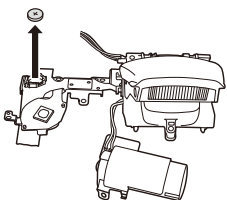

Verwijder de camerabehuizing alleen om de interne oplaadbare lithiumbatterij te verwijderen voor recycling voordat u de camera weggooit.

De camera testen

► Foto's ► Films

Volg deze instructies om de camera in te schakelen, foto- of filmopnamen te maken en deze daarna te bekijken.

Opnamen maken (Smart Auto)

Laat de camera het onderwerp en de opnameomstandigheden bepalen voor volledig automatische selectie van de optimale instellingen voor specifieke composities.



1 Schakel de camera in.

- Druk op de ON/OFF-knop.
- Het opstartscherm wordt weergegeven.



2 Selecteer de modus [AUTO].

- Druk meerdere malen op de knop [AUTO] totdat [AUTO] wordt weergegeven.
- Richt de camera op het onderwerp. Terwijl de camera de compositie bepaalt, maakt deze een licht klikkend geluid.
- De pictogrammen die de modus voor speciale opnamen en de beeldstabilisatiemodus aanduiden, worden rechtsboven in het scherm weergegeven.
- Kaders rond gedetecteerde onderwerpen geven aan dat de camera daarop is scherpgesteld.



3 Kies de compositie.

- Om in te zoomen en het onderwerp te vergroten, duwt u de zoomknop naar [1x] (telelens) en om uit te zoomen duwt u de knop naar [0.5x] (groothoek).



Vóór gebruik

Basishandleiding

Handleiding voor gevorderden

1 Basishandelingen van de camera

2 Auto-modus

3 Andere opnamestanden

4 P-modus

5 Afspeelmodus

6 Menu Instellingen

7 Accessoires

8 Bijlage

Index

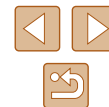

4 Maak de opname.

Foto's maken

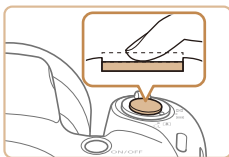

1) Stel scherp.

- Druk de ontspanknop half in. Nadat is scherpgesteld, hoort u tweemaal een pieptoon en worden AF-kaders weergegeven om aan te geven op welke beeldgebieden is scherpgesteld.
- Wanneer [Flitser Opklappen] wordt getoond, klappt u de flitser met uw vinger uit zodat deze klaar is voor gebruik. Als u liever geen flitser gebruikt, drukt u de flitser met uw vinger omlaag.

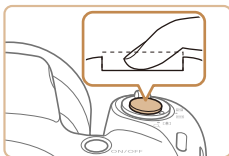
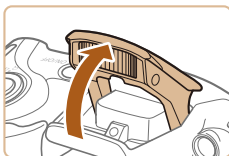

2) Maak de opname.

- Druk de ontspanknop helemaal naar beneden.
- Wanneer de camera de opname maakt, hoort u het sluitergeluid en wanneer er weinig licht is, gaat de flitser, als u deze hebt uitgeklappt, automatisch af.
- Houd de camera stil tot het sluitergeluid stopt.
- Nadat de opname is weergegeven, schakelt de camera weer over naar het opnamescherm.



(1)



Films opnemen

1) Start met opnemen.

- Druk op de filmknop. Zodra de camera met opnemen begint, hoort u één pieptoon en verschijnen [●REC] en de verstreken tijd (1) op het scherm.
- Er verschijnen zwarte balken aan de boven- en onderkant van het scherm en het onderwerp wordt iets vergroot. De zwarte balken geven beeldgebieden aan die niet worden vastgelegd.
- Kaders rond gedetecteerde gezichten geven aan dat de camera daarop is scherpgesteld.
- Zodra de opname is begonnen, haalt u uw vinger van de filmknop.

2) Voltooi de opname.

- Druk nogmaals op de filmknop om het opnemen te stoppen. De camera piept tweemaal als de opname stopt.

Bekijken

Na het maken van foto's of het opnemen van films kunt u deze, zoals hieronder is beschreven, op het scherm bekijken.



1 Open de afspeelmodus.

- Druk op de knop [▶].
- Uw laatste opname wordt weergegeven.

Vóór gebruik

Basishandleiding

Handleiding voor gevorderden

1 Basishandelingen van de camera

2 Auto-modus

3 Andere opnamestanden

4 P-modus

5 Afspeelmodus

6 Menu Instellingen

7 Accessoires

8 Bijlage

Index





2 Blader door uw beelden.

- Als u het vorige beeld wilt bekijken, drukt u op de knop [◀]. Als u het volgende beeld wilt bekijken, drukt u op de knop [▶].

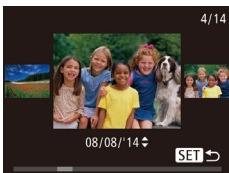

- Om dit scherm te openen (modus Beeld scrollen), houdt u de knoppen [◀][▶] ten minste een seconde lang ingedrukt. Druk in deze modus op de knoppen [◀][▶] om door beelden te bladeren.
- Druk op de knop [⊞] om terug te keren naar de enkelvoudige weergave.



- Films zijn herkenbaar aan het pictogram [SET ▶]. Ga naar stap 3 als u films wilt afspelen.

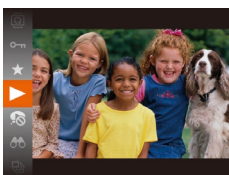

3 Films afspelen

- Druk op de knop [⊞], druk op de knoppen [▲][▼] om [▶] te selecteren en druk vervolgens nogmaals op de knop [⊞].
- Het afspelen begint en na de film verschijnt [SET ▶].
- Om het volume aan te passen, drukt u op de knoppen [▲][▼].



- Om vanuit de afspelmodus naar de opnamemodus te gaan, drukt u de ontspanknop half in.

Beelden wissen

U kunt beelden die u niet meer nodig hebt één voor één selecteren en wissen. Wees voorzichtig bij het wissen van beelden, want ze kunnen niet worden hersteld.



1 Selecteer het beeld dat u wilt wissen.

- Druk op de knoppen [◀][▶] om een beeld te selecteren.

2 Wis het beeld.

- Druk op de knop [▼].
- Als [Wissen ?] verschijnt, drukt u op de knoppen [◀][▶] om [Wissen] te selecteren. Druk daarna op de knop [⊞].
- Het huidige beeld wordt nu gewist.
- Als u het wissen wilt annuleren, drukt u op de knoppen [◀][▶] om [Annuleer] te kiezen. Druk vervolgens op de knop [⊞].



- U kunt meerdere beelden selecteren om in een keer te wissen (69).

Vóór gebruik

Basishandleiding

Handleiding voor gevorderden

1 Basishandleidingen van de camera

2 Auto-modus

3 Andere opnamestanden

4 P-modus

5 Afspelmodus

6 Menu Instellingen

7 Accessoires

8 Bijlage

Index



Handleiding voor gevorderden

1

Basishandelingen van de camera

Overige basishandelingen en meer manieren om van de camera te genieten, inclusief opties voor opnemen en afspelen

Aan/Uit

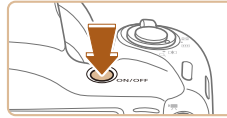

Opnamemodus

- Druk op de ON/OFF-knop om de camera in te schakelen en gereed te maken om op te nemen.
- Druk opnieuw op de ON/OFF-knop om de camera uit te schakelen.



Afspeelmodus

- Druk op de knop [▶] om de camera in te schakelen en uw foto's te bekijken.
- Om de camera uit te schakelen drukt u opnieuw op de knop [▶].



- Om van de afspeelmodus naar de opnamemodus te gaan, drukt u op de knop [▶].
- Om vanuit de afspeelmodus naar de opnamemodus te gaan, drukt u de ontspanknop half in (▶23).
- Als de camera in de afspeelmodus is, wordt ongeveer na één minuut de lens ingetrokken. U kunt de camera uitschakelen terwijl de lens is ingetrokken door op de knop [▶] te drukken.

Vóór gebruik

Basishandleiding

Handleiding voor gevorderden

1 Basishandelingen van de camera

2 Auto-modus

3 Andere opnamestanden

4 P-modus

5 Afspeelmodus

6 Menu Instellingen

7 Accessoires

8 Bijlage

Index

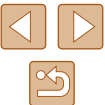

Spaarstandfuncties (Automatisch Uit)

Om de batterij te sparen worden het scherm (scherm uit) en de camera automatisch uitgeschakeld na een bepaalde inactieve periode.

Spaarstand in de opnamemodus

Het scherm wordt automatisch uitgeschakeld nadat het ongeveer één minuut inactief is geweest. Ongeveer na nog 2 minuten wordt de lens ingetrokken en de camera uitgeschakeld. Als het scherm is uitgeschakeld maar de lens nog niet is ingetrokken, kunt u het scherm weer inschakelen en gereedmaken voor het maken van opnamen door de ontspanknop half in te drukken (23).

Spaarstand in de afspeelmodus

De camera wordt na ongeveer 5 minuten inactiviteit automatisch uitgeschakeld.



- U kunt desgewenst Automatisch Uit uitschakelen en de timing van Display uit aanpassen (79).
- De spaarstand is niet actief als de camera op een computer is aangesloten (90).

Ontspanknop

Om de scherpte van uw foto's te waarborgen, houdt u de ontspanknop altijd eerst half ingedrukt. Zodra het onderwerp is scherpgesteld, drukt u de knop helemaal in om de foto te maken. In deze handleiding wordt de bediening van de ontspanknop omschreven als de knop *half* of *helemaal* indrukken.

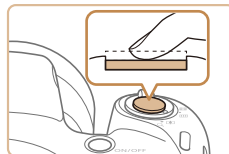

1 Druk half in. (Licht indrukken om scherp te stellen.)

- Druk de ontspanknop half in. De camera piept twee keer en er worden AF-kaders weergegeven rond de beeldgebieden waarop is scherpgesteld.

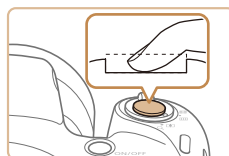

2 Druk helemaal in. (Druk, vanaf de positie halverwege, helemaal in om de opname te maken.)

- De camera maakt de opname en er klinkt een sluitergeluid.
- Houd de camera stil tot het sluitergeluid stopt.



- De beelden worden mogelijk onscherp als u de opname maakt zonder eerst de ontspanknop half in te drukken.
- Het geluid van de sluiters kan korter of langer duren, afhankelijk van de tijd die nodig is om de opname te maken. Bij sommige opnamecomposities kan het langer duren en de beelden worden vaag als u de camera beweegt (of als het onderwerp beweegt) voordat het geluid van de sluiters stopt.

Vóór gebruik

Basishandleiding

Handleiding voor gevorderden

1 Basishandelingen van de camera

2 Auto-modus

3 Andere opnamestanden

4 P-modus

5 Afspeelmodus

6 Menu Instellingen

7 Accessoires

8 Bijlage

Index



Opties opnameweergave

Druk op de knop [DISP] om andere informatie weer te geven op het scherm of om de informatie te verbergen. Zie "Informatie op het scherm" (104) voor meer informatie over de weergegeven gegevens.

| | |
|---|------------------------------|
|  | Informatie wordt weergegeven |
|  | Geen informatie weergegeven |



- Als u in een omgeving met weinig licht opnamen maakt, wordt met de nachtschermfunctie de helderheid van het scherm automatisch verhoogd. Zo kunt u de compositie van uw opnamen gemakkelijker controleren. Mogelijk komen de beeldhelderheid op het scherm en de helderheid van uw foto's niet overeen. Vervorming van het beeld op het scherm of schokkerige bewegingen van het onderwerp hebben geen invloed op vastgelegde beelden.
- Zie "Van weergavemodus wisselen" (62) voor weergaveopties.

Het menu FUNC. gebruiken

Configureer veelgebruikte functies als volgt via het menu FUNC. Menu-items en -opties zijn afhankelijk van de opnamemodus (107) of afspeelmodus (112).

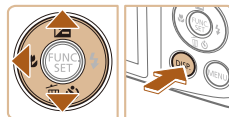
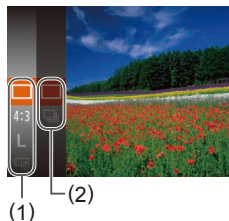

1 Open het Menu FUNC.

- Druk op de knop [FUNC SET].

2 Selecteer een menu-item.

- Druk op de knoppen [▲][▼] om een menu-item (1) te selecteren en druk vervolgens op de knop [OK] of [▶].
- De beschikbare opties (2) worden naast menu-items weergegeven, aan de rechterkant.
- Afhankelijk van het menu-item kunnen functies eenvoudig worden ingevoerd door op de knop [FUNC SET] of [▶] te drukken, of er wordt een ander scherm weergegeven om de functie te configureren.

3 Selecteer een optie.

- Druk op de knoppen [▲][▼] om een optie te selecteren.
- Opties met het pictogram [DISP] kunnen worden geconfigureerd door op de knop [DISP] te drukken.
- Druk op de knop [◀] om terug te gaan naar de menu-items.

Vóór gebruik

Basishandleiding

Handleiding voor gevorderden

1 Basishandelingen van de camera

2 Auto-modus

3 Andere opnamestanden

4 P-modus

5 Afspeelmodus

6 Menu Instellingen

7 Accessoires

8 Bijlage

Index





4 Voltooi de instellingsprocedure.

- Druk op de knop [FUNC SET].
- Het scherm voordat u bij stap 1 op de knop [FUNC SET] drukte, wordt opnieuw weergegeven en toont de optie die u hebt geconfigureerd.



- Als u per ongeluk een instelling hebt gewijzigd, kunt u dat ongedaan maken door de standaardinstellingen van de camera te herstellen (83).

Het menuscherm gebruiken

Configureer verschillende camerafuncties als volgt via het menuscherm. De menu-items zijn op tabbladen per doel gegroepeerd, zoals opnamen maken [CAMERA], afspelen [PLAY], enzovoort. De beschikbare menu-items verschillen afhankelijk van de geselecteerde opname- of afspeelmodus (109–112).



1 Open het menuscherm.

- Druk op de knop [MENU].



2 Selecteer een tabblad.

- Beweeg de zoomknop om een tabblad te selecteren.
- Nadat u eerst op de knoppen [▲][▼] hebt gedrukt om een tabblad te selecteren, kunt u met de knoppen [◀][▶] van tabblad wisselen.

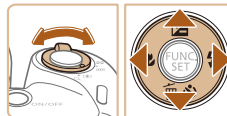

3 Selecteer een menu-item.

- Druk op de knoppen [▲][▼] om een menu-item te selecteren.
- Bij menu-items met opties die niet worden weergegeven, drukt u eerst op de knop [FUNC SET] of [▶] om van scherm te wisselen. Daarna drukt u op de knoppen [▲][▼] om het menu-item te selecteren.
- Druk op de knop [MENU] om terug te keren naar het vorige scherm.



Vóór gebruik

Basishandleiding

Handleiding voor gevorderden

1 Basishandleidingen van de camera

2 Auto-modus

3 Andere opnamestanden

4 P-modus

5 Afspeelmodus

6 Menu Instellingen

7 Accessoires

8 Bijlage

Index

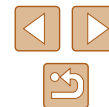

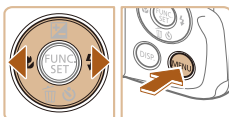

4 Selecteer een optie.

- Druk op de knoppen [◀][▶] om een optie te selecteren.

5 Voltooi de instellingsprocedure.

- Druk op de knop [MENU] om terug te gaan naar het scherm dat werd weergegeven voordat u bij stap 1 op de knop [MENU] drukte.



- Als u per ongeluk een instelling hebt gewijzigd, kunt u dat ongedaan maken door de standaardinstellingen van de camera te herstellen (83).

Indicatorweergave

De indicator op de achterkant van de camera (3) brandt of knippert afhankelijk van de status van de camera.

| Kleur | Indicator-status | Camerastatus |
|-------|------------------|--|
| Groen | Aan | Aangesloten op een computer (90) of het scherm is uitgeschakeld (23, 79) |
| | Knippert | Bezig met opstarten, opnemen/lezen/verzenden van beelden of het maken van opnamen met lange sluitertijd (47) |



- Als het lampje groen knippert, mag u de camera niet uitschakelen, het klepje van de geheugenkaart/batterijhouder niet openen en de camera niet schudden of aanstoten, omdat hierdoor de beelden, camera of geheugenkaart beschadigd kunnen raken.

Vóór gebruik

Basishandleiding

Handleiding voor gevorderden

1 Basishandleidingen van de camera

2 Auto-modus

3 Andere opnamestanden

4 P-modus

5 Afspeelmodus

6 Menu Instellingen

7 Accessoires

8 Bijlage

Index

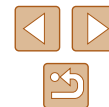

Klok

U kunt kijken hoe laat het is.



- Houd de knop [FUNC SET] ingedrukt.
- De huidige tijd verschijnt.
- Als u de camera verticaal houdt wanneer u de klokfunctie gebruikt, schakelt het scherm over naar verticale weergave. Druk op de knoppen [◀][▶] om de weergavekleur te wijzigen.
- Druk nogmaals op de knop [FUNC SET] om de klokweergave te annuleren.



- Als de camera is uitgeschakeld, houdt u de knop [FUNC SET] ingedrukt en drukt u op de ON/OFF-knop om de klok weer te geven.

Vóór gebruik

Basishandleiding

Handleiding voor gevorderden

1 Basishandelingen van de camera

2 Auto-modus

3 Andere opnamestanden

4 P-modus

5 Afspeelmodus

6 Menu Instellingen

7 Accessoires

8 Bijlage

Index

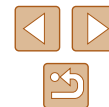

2

Auto-modus

Handige modus voor eenvoudige opnamen met een betere controle bij het maken van opnamen

Opnamen maken met door de camera bepaalde instellingen

Laat de camera het onderwerp en de opnameomstandigheden bepalen voor volledig automatische selectie van de optimale instellingen voor specifieke composities.

Opnamen maken (Smart Auto)

► Foto's ► Films



1 Schakel de camera in.

- Druk op de ON/OFF-knop.
- Het opstartscherm wordt weergegeven.



2 Selecteer de modus [AUTO].

- Druk meerdere malen op de knop [AUTO] totdat [AUTO] wordt weergegeven.
- Richt de camera op het onderwerp. Terwijl de camera de compositie bepaalt, maakt deze een licht klikkend geluid.
- Pictogrammen die de modus voor speciale opnamen en de beeldstabilisatiestand aanduiden, worden rechtsboven in het scherm weergegeven (31, 32).
- Kaders rond gedetecteerde onderwerpen geven aan dat de camera daarop is scherpgesteld.



Vóór gebruik

Basishandleiding

Handleiding voor gevorderden

1 Basishandelingen van de camera

2 Auto-modus

3 Andere opnamestanden

4 P-modus

5 Afspeelmodus

6 Menu Instellingen

7 Accessoires

8 Bijlage

Index



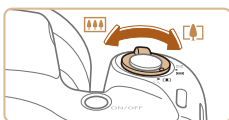

(1)



3 Kies de compositie.

- Om in te zoomen en het onderwerp te vergroten, duwt u de zoomknop naar [] (telelens) en om uit te zoomen duwt u de knop naar [] (groothoek). (Op het scherm verschijnt de zoombalk (1), die de zoompositie aangeeft.)
- Om snel in of uit te zoomen beweegt u de zoomknop helemaal naar [] (telelens) of [] (groothoek) en om langzaam in of uit te zoomen, beweegt u de zoomknop een beetje in de gewenste richting.

4 Maak de opname.

Foto's maken

1) Stel scherp.

- Druk de ontspanknop half in. Nadat is scherpgesteld hoort u tweemaal een pieptoon en worden AF-kaders weergegeven om aan te geven op welke beeldgebieden is scherpgesteld.
- Wanneer op meer dan één gebied is scherpgesteld, worden meerdere AF-kaders weergegeven.

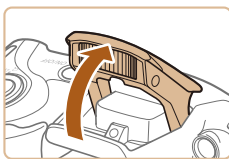
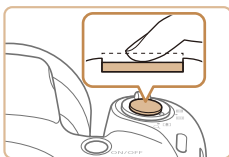

- Wanneer [Flitser Opklappen] wordt getoond, klapt u de flitser met uw vinger uit zodat deze klaar is voor gebruik. Als u liever geen flitser gebruikt, drukt u de flitser met uw vinger omlaag.

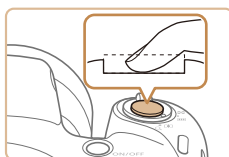

(1)

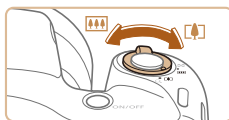
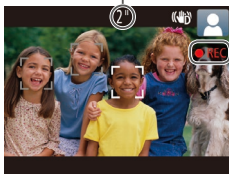

2) Maak de opname.

- Druk de ontspanknop helemaal naar beneden.
- Wanneer de camera de opname maakt, hoort u het sluitergeluid en wanneer er weinig licht is, gaat de flitser, als u deze hebt uitgeklapt, automatisch af.
- Houd de camera stil tot het sluitergeluid stopt.
- Nadat de opname is weergegeven, schakelt de camera weer over naar het opnamescherm.

Films opnemen

1) Start met opnemen.

- Druk op de filmknop. Zodra de camera met opnemen begint, hoort u één pieptoon en verschijnen [●REC] en de verstreken tijd (1) op het scherm.
- Er verschijnen zwarte balken aan de boven- en onderkant van het scherm en het onderwerp wordt iets vergroot. De zwarte balken geven beeldgebieden aan die niet worden vastgelegd.
- Kaders rond gedetecteerde gezichten geven aan dat de camera daarop is scherpgesteld.
- Zodra de opname is begonnen, haalt u uw vinger van de filmknop.

2) Pas de grootte van het onderwerp aan en wijzig zo nodig de compositie van de opname.

- Om de grootte van het onderwerp te wijzigen, herhaalt u de bewerkingen in stap 3. Denk er echter wel aan dat het geluid van de camerabewerkingen ook wordt opgenomen. Houd er rekening mee dat films die worden opgenomen met zoomfactoren die blauw worden weergegeven, er korrelig uit zullen zien.

Vóór gebruik

Basishandleiding

Handleiding voor gevorderden

1 Basishandelingen van de camera

2 Auto-modus

3 Andere opnamestanden

4 P-modus

5 Afspeelmodus

6 Menu Instellingen

7 Accessoires

8 Bijlage

Index





- Als u tijdens de opname de compositie wijzigt, worden de focus, helderheid en kleurtoon automatisch aangepast.

3) Voltooi de opname.

- Druk nogmaals op de filmknop om het opnemen te stoppen. De camera piept tweemaal als de opname stopt.
- De camera stopt automatisch met opnemen zodra de geheugenkaart vol raakt.

Foto's/films



- Als de camera wordt ingeschakeld terwijl de knop **[DISP]** wordt ingedrukt, maakt de camera geen geluid meer. U zet geluiden weer aan door op de knop **[MENU]** te drukken en **[mute]** te kiezen op het tabblad **[YT]**. Druk vervolgens op de knoppen **[<|>]** om **[Uit]** kiezen.

Foto's



- Een knipperend **[E]**-pictogram is een waarschuwing dat de beelden mogelijk onscherp worden door camerabewegingen. Bevestig in dat geval de camera op een statief of neem andere maatregelen om de camera stil te houden.
- Zijn uw opnamen te donker, ondanks dat er is geflitst, ga dan dichterbij het onderwerp toe. Zie "Flitsbereik" (p. 114) voor meer informatie over het flitsbereik.
- Het onderwerp is mogelijk te dichtbij als de camera maar één keer piept wanneer u de ontspanknop half ingedrukt houdt. Zie "Opnamebereik" (p. 115) voor meer informatie over het scherpbereik (opnamebereik).
- Om rode ogen te corrigeren en om het scherpstellen te vergemakkelijken, kan het lampje worden ingeschakeld bij opnamen in een omgeving met weinig licht.
- Als een knipperend **[L]**-pictogram wordt weergegeven als u een opname probeert te maken, geeft dat aan dat u pas een opname kunt maken als de flitser klaar is met opladen. U kunt weer opnemen zodra de flitser gereed is. U kunt nu de ontspanknop helemaal indrukken en wachten, of u laat de knop los en drukt de ontspanknop opnieuw in.
- Hoewel u nog een opname kunt maken voordat het opnamescherm wordt weergegeven, worden de gebruikte focus, helderheid en kleuren mogelijk bepaald door uw vorige opname.



- U kunt wijzigen hoe lang beelden worden weergegeven na opnamen (p. 40).

Films



- Klap met uw vinger de flitser op voordat u een film opneemt. Let erop dat u tijdens een filmopname de microfoon (1) niet aanraakt. Wanneer u de flitser opgeklapt laat of de microfoon blokkeert, wordt audio mogelijk niet opgenomen of klinkt het opgenomen geluid gedempt.

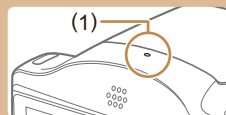

- Vermijd tijdens het opnemen van een film om andere camerabediening dan de filmknoppen aan te raken, omdat de geluiden van de camera ook worden opgenomen.
- Zodra de filmopname begint, wijzigt het beeldgebied dat wordt weergegeven en worden onderwerpen uitvergroet. Op deze manier worden vervormingen gecorrigeerd die bijvoorbeeld ontstaan door een sterk bewegende camera. Als u onderwerpen wilt filmen met hetzelfde formaat als waarop ze vóór het filmen worden weergegeven, wijzigt u de instelling voor beeldstabilisatie (p. 60).



- Het geluid wordt in mono opgenomen.

Vóór gebruik

Basishandleiding

Handleiding voor gevorderden

1 Basishandleidingen van de camera

2 Auto-modus

3 Andere opnamestanden

4 P-modus

5 Afspeelmodus

6 Menu Instellingen

7 Accessoires

8 Bijlage

Index



Compositiepictogrammen

► Foto's ► Films

In de modus [AUTO] geeft de camera een pictogram weer voor de vastgestelde compositie. De bijbehorende instellingen voor optimale scherpstelling, helderheid en kleur van het onderwerp worden automatisch geselecteerd.

| Achtergrond | Opnamen maken van mensen | | | Achtergrondkleur pictogram |
|----------------------------|--------------------------|---------------------------|------------------------------------|----------------------------|
| | Mensen | In beweging* ¹ | Schaduwen op gezicht* ¹ | |
| Helder | | | | Grijs |
| Helder en tegenlicht | | | – | |
| Met blauwe lucht | | | | Lichtblauw |
| Blauwe lucht en tegenlicht | | | – | |
| Spotlights | | | | Donkerblauw |
| Donker | | | | |
| Donker, met statief | | – | – | |

| Achtergrond | Opnamen maken van andere onderwerpen | | | Achtergrondkleur pictogram |
|----------------------------|--------------------------------------|---------------------------|----------|----------------------------|
| | Overige onderwerpen | In beweging* ¹ | Dichtbij | |
| Helder | | | | Grijs |
| Helder en tegenlicht | | | | |
| Met blauwe lucht | | | | Lichtblauw |
| Blauwe lucht en tegenlicht | | | | |
| Zonsondergangen | | | – | Oranje |

| Achtergrond | Opnamen maken van andere onderwerpen | | | Achtergrondkleur pictogram |
|---------------------|--------------------------------------|---------------------------|----------|----------------------------|
| | Overige onderwerpen | In beweging* ¹ | Dichtbij | |
| Spotlights | | | | Donkerblauw |
| Donker | | | | |
| Donker, met statief | | – | – | |

*1 Wordt niet voor films weergegeven.

*2 Wordt weergegeven bij donkere composities, als de camera wordt stilgehouden alsof deze op een statief staat.



- Probeer om op te nemen in de modus [P] (49) als het compositiepictogram niet bij de huidige opnameomstandigheden past of als het niet mogelijk is om een opname te maken met de effecten, kleuren of helderheid die u verwacht.

Vóór gebruik

Basishandleiding

Handleiding voor gevorderden

1 Basishandleidingen van de camera

2 Auto-modus

3 Andere opnamestanden

4 P-modus

5 Afspeelmodus

6 Menu Instellingen

7 Accessoires

8 Bijlage









Index



Pictogrammen voor beeldstabilisatie

► Foto's ► Films

Optimale beeldstabilisatie voor de opnameomstandigheden wordt automatisch toegepast (Intelligent IS). Daarnaast worden in de modus [AUTO] de volgende pictogrammen weergegeven.

| | |
|---|---|
|  | Beeldstabilisatie voor foto's (Normaal) |
|  | Beeldstabilisatie voor foto's tijdens pannen (Pan)* |
|  | Beeldstabilisatie voor macro-opnamen. Tijdens filmopname wordt  weergegeven en wordt beeldstabilisatie voor macrofilmopname gebruikt (Hybride IS). |
|  | Beeldstabilisatie voor films, waarbij sterke camerabeweging verminderd wordt, bijvoorbeeld wanneer u lopend opneemt (Dynamisch) |
|  | Beeldstabilisatie voor subtiele camerabeweging, zoals bij het opnemen van films met de telelens (Powered) |
|  | Geen beeldstabilisatie, omdat de camera op een statief is bevestigd of op een andere manier stil wordt gehouden. Tijdens het opnemen van films wordt  echter weergegeven en wordt gebruikgemaakt van beeldstabilisatie om het effect van wind of andere trillingsbronnen te verminderen (Tripod IS). |

* Wordt weergegeven tijdens panning, terwijl u met de camera bewegende onderwerpen volgt. Wanneer u een onderwerp volgt dat zich horizontaal verplaatst, heft beeldstabilisatie alleen het effect van verticale camerabeweging op en stopt de horizontale beeldstabilisatie. Op dezelfde wijze wordt, wanneer u een onderwerp volgt dat zich verticaal verplaatst, alleen het effect van horizontale camerabeweging door beeldstabilisatie opgeheven en stopt de verticale beeldstabilisatie.



- Om de beeldstabilisatie te annuleren stelt u [IS modus] in op [Uit]  (60). In dat geval wordt het IS-pictogram niet weergegeven.

Kaders op het scherm

► Foto's ► Films

Zodra de camera onderwerpen waarop u de camera richt, waarneemt, worden verschillende kaders weergegeven.

- Rond het onderwerp (of het gezicht) dat door de camera als hoofdonderwerp wordt vastgesteld, wordt een wit kader weergegeven en om andere gezichten die zijn herkend worden grijze kaders weergegeven. De kaders volgen bewegende onderwerpen binnen een bepaald bereik om de camera er steeds op scherpgesteld te houden. Als de camera echter waarneemt dat het onderwerp beweegt, blijft alleen het witte kader op het scherm staan.
- Als de camera beweging van het onderwerp detecteert terwijl u de ontspanknop half indrukt, dan wordt een blauw kader weergegeven en worden de focus en helderheid voortdurend aangepast (Servo AF).



- Probeer in de [P]-modus  (49) op te nemen als er geen kaders worden weergegeven, als er geen kaders om de gewenste onderwerpen worden weergegeven, of als kaders worden weergegeven op de achtergrond of dergelijke gebieden.

Vóór gebruik

Basishandleiding

Handleiding voor gevorderden

1 Basishandleidingen van de camera

2 Auto-modus

3 Andere opnamestanden

4 P-modus

5 Afspeelmodus

6 Menu Instellingen

7 Accessoires

8 Bijlage

Index



Algemene, handige functies

► Foto's ► Films

Nader inzoomen op het onderwerp (Digitale Zoom)

Als onderwerpen te ver weg zijn om met behulp van de optische zoom te vergroten, gebruikt u de digitale zoom om tot 160x te vergroten.

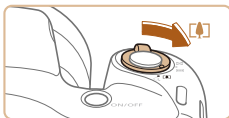

1 Duw de zoomknop naar [ZOOM IN].

- Houd de zoomknop vast totdat het zoomen stopt.
- Het inzoomen stopt wanneer de grootste mogelijke zoomfactor is bereikt (voordat het beeld merkbaar korrelig wordt). Dit wordt weergegeven op het scherm.

2 Duw de zoomknop nogmaals naar [ZOOM IN].

- De camera zoomt nog verder in op het onderwerp.
- (1) is de huidige zoomfactor.

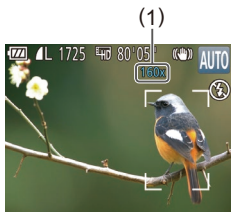

- Als u de zoomknop tijdens de opname beweegt, wordt de zoombalk weergegeven (die de zoompositie aangeeft). De kleur van de zoombalk verandert afhankelijk van het zoombereik.
 - Witbereik: optisch zoombereik waarbij het beeld niet korrelig oogt.
 - Geelbereik: digitaal zoombereik waarbij het beeld niet merkbaar korrelig wordt (ZoomPlus).
 - Blauwbereik: digitaal zoombereik waarbij het beeld korrelig oogt.
- Omdat het blauwe bereik bij bepaalde resolutie-instellingen (L137) niet beschikbaar is, kunt u de maximale zoomfactor bereiken door stap 1 te volgen.



- Als u de digitale zoomfunctie wilt uitschakelen, kiest u MENU (L25) ► tabblad [CAMERA] ► [Digitale Zoom] ► [Uit].

De zelfontspanner gebruiken

► Foto's ► Films

Met de zelfontspanner kunt u een groepsfoto maken waar u zelf ook op staat. De camera maakt de foto ongeveer 10 seconden nadat u de ontspanknop indrukt.



1 Configureer de instelling.

- Druk op de knop [DOWN], druk op de knoppen [UP][DOWN] om [ZOOM] te selecteren en druk vervolgens op de knop [OK].
- Als de instelling voltooid is, wordt [ZOOM] weergegeven.

2 Maak de opname.

- Voor foto's: druk de ontspanknop half in om scherp te stellen op het onderwerp en druk de knop daarna helemaal naar beneden.
- Voor films: druk op de filmknop.

Vóór gebruik

Basishandleiding

Handleiding voor gevorderden

1 Basishandleidingen van de camera

2 Auto-modus

3 Andere opnamestanden

4 P-modus

5 Afspeelmodus

6 Menu Instellingen

7 Accessoires

8 Bijlage

Index



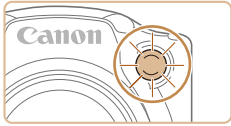

- Zodra u de zelfontspanner start, gaat het lampje knipperen en speelt de camera het geluid van de zelfontspanner af.
- Twee seconden voor de opname versnellen het knipperen en het geluid. (In het geval dat de flitser afgaat, blijft de lamp branden.)
- Om het maken van opnamen met de zelfontspanner te annuleren nadat u deze hebt ingesteld, drukt u op de knop [MENU].
- Als u wilt terugkeren naar de oorspronkelijke instelling, selecteert u [C] bij stap 1.

■ Camerabeweging vermijden met de zelfontspanner

► Foto's ► Films

Met deze optie reageert de sluitser nadat u de ontspanknop indrukt met een vertraging van ongeveer twee seconden. Zou de camera dan bewegen terwijl u de ontspanknop indrukt, dan heeft dat geen invloed op uw opname.

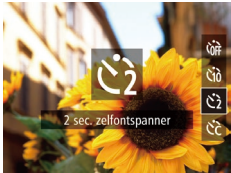

- Voer stap 1 uit bij “De zelfontspanner gebruiken” (33) en kies [C].
- Als de instelling voltooid is, wordt [C] weergegeven.
- Voer stap 2 uit in “De zelfontspanner gebruiken” (33) om de opname te maken.

■ De zelfontspanner aanpassen

► Foto's ► Films

U kunt de vertraging (0–30 seconden) en het aantal opnamen (1–10 opnamen) aangeven.

1 Selecteer [C].

- Voer stap 1 uit bij “De zelfontspanner gebruiken” (33), kies [C] en druk direct daarna op de knop [MENU].



2 Configureer de instelling.

- Druk op de knoppen [▲][▼] om [Vertraging] of [Beelden] te selecteren.
- Druk op de knoppen [◀][▶] om een waarde te kiezen en druk daarna op de knop [OK].
- Als de instelling voltooid is, wordt [C] weergegeven.
- Voer stap 2 uit in “De zelfontspanner gebruiken” (33) om de opname te maken.



- Voor films die worden opgenomen met behulp van de zelfontspanner, geeft [Vertraging] de vertraging aan voordat het opnemen begint, maar de instelling van [Beelden] heeft geen effect.



- Wanneer u meerdere opnamen opgeeft, worden de beeldhelderheid en witbalans bij de eerste opname vastgesteld. Tussen de opnamen in is meer tijd nodig als de flitser afgaat of als u hebt opgegeven dat u veel opnamen wilt maken. De camera stopt automatisch met opnemen zodra de geheugenkaart vol raakt.
- Als u een vertraging van meer dan twee seconden instelt, versnellen het geluid en het lampje van de zelfontspanner twee seconden voor de opname. (In het geval dat de flitser afgaat, blijft de lamp branden.)

Vóór gebruik

Basishandleiding

Handleiding voor gevorderden

1 Basishandleidingen van de camera

2 Auto-modus

3 Andere opnamestanden

4 P-modus

5 Afspeelmodus

6 Menu Instellingen

7 Accessoires

8 Bijlage

Index



Een datumstempel toevoegen

► Foto's ► Films

De camera kan de opnamedatum aan beelden toevoegen, rechtsonder in het beeld.

Datumstempels kunnen echter niet worden bewerkt of verwijderd. Zorg er dus voor dat datum en tijd correct zijn ingesteld (16).

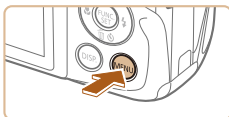

1 Configureer de instelling.

- Druk op de knop [MENU], kies [Datumstemp.] op het tabblad [] en kies vervolgens de gewenste optie (25).
- Als de instelling voltooid is, wordt [] weergegeven.



2 Maak de opname.

- Wanneer u opnamen maakt, voegt de camera de opnamedatum of -tijd in de rechterbenedenhoek van een beeld toe.
- Als u wilt terugkeren naar de oorspronkelijke instelling, selecteert u [Uit] bij stap 1.



- Datumstempels kunnen niet worden bewerkt of verwijderd.



- Opnamen die zonder datumstempel zijn gemaakt, kunnen als volgt met stempel worden afgedrukt. Als u echter een datumstempel toevoegt aan beelden die al van deze informatie zijn voorzien, kan het gevolg zijn dat deze tweemaal wordt afgedrukt.
 - Gebruik de printerfuncties om af te drukken (91)
 - Gebruik de DPOF-afdrukinstellingen (95) van uw camera om af te drukken

Continue opname

► Foto's ► Films

Houd de ontspanknop volledig ingedrukt om continue opnamen te maken. Zie "Snelheid van continue opname" (115) voor meer informatie over de snelheid van continue opnamen.



1 Configureer de instelling.

- Druk op de knop [FUNC SET], kies [] in het menu en selecteer vervolgens [] (24).
- Als de instelling voltooid is, wordt [] weergegeven.

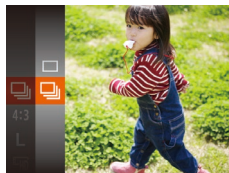

2 Maak de opname.

- Houd de ontspanknop volledig ingedrukt om continue opnamen te maken.

Vóór gebruik

Basishandleiding

Handleiding voor gevorderden

1 Basishandleidingen van de camera

2 Auto-modus

3 Andere opnamestanden

4 P-modus

5 Afspeelmodus

6 Menu Instellingen

7 Accessoires

8 Bijlage

Index





- Tijdens continue opnamen zijn de focus en belichting vergrendeld op de positie/het niveau die/dat wordt vastgesteld wanneer u de ontspanknop half indrukt.
- Kan niet worden gebruikt met de zelfontspanner (133).
- Opnamen kunnen tijdelijk onderbroken worden of continue opnamen kunnen langzamer worden, afhankelijk van de opnameomstandigheden, camera-instellingen en zoompositie.
- Opnamen maken kan langzamer worden wanneer meer opnamen worden gemaakt.
- Als u flitst, kan de opnamesnelheid afnemen.

Funcities voor de beeldaanpassing

De verhouding wijzigen

► Foto's ► Films

Wijzig de verhouding (breedte-hoogteverhouding) als volgt:



- Druk op de knop (FUNC) en kies [4:3] in het menu. Kies vervolgens de gewenste optie (124).
- Zodra de instelling is voltooid, wordt de verhouding van het scherm gewijzigd.
- Als u wilt terugkeren naar de oorspronkelijke instelling, herhaalt u deze procedure, maar selecteert u [4:3].

| | |
|-------------|--|
| 16:9 | Dezelfde verhouding als breedbeeld hdtv's. |
| 3:2 | Dezelfde verhouding als 35 mm-film, die wordt gebruikt voor het afdrucken van beelden op 130 x 180 mm of briefkaartformaat. |
| 4:3 | Normale verhouding van het camerascherm, die ook wordt gebruikt voor de weergave op standaard-tv's of vergelijkbare weergaveapparatuur, of voor het afdrucken van afbeeldingen op 90 x 130 mm of diverse A-papierformaten. |
| 1:1 | Vierkante verhouding. |

Vóór gebruik

Basishandleiding

Handleiding voor gevorderden

1 Basishandleidingen van de camera

2 Auto-modus

3 Andere opnamestanden

4 P-modus

5 Afspeelmodus

6 Menu Instellingen

7 Accessoires

8 Bijlage

Index

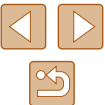

De beeldresolutie wijzigen (grootte)

► Foto's ► Films

Kies als volgt uit 4 niveaus voor beeldresolutie. Zie “Aantal opnamen per geheugenkaart” (114) voor richtlijnen over hoeveel opnamen bij elke resolutie-instelling op een geheugenkaart passen.

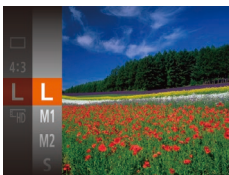

- Druk op de knop [FUNC] en kies [L] in het menu. Kies vervolgens de gewenste optie (124).
- De optie die u hebt ingesteld, wordt nu weergegeven.
- Als u wilt terugkeren naar de oorspronkelijke instelling, herhaalt u deze procedure, maar selecteert u [L].

Richtlijnen voor het kiezen van de resolutie op basis van het papierformaat (voor 4:3-beelden)

| | |
|-----------|--|
| L | A2 (420 x 594 mm) |
| M1 | A3–A5 (297 x 420–148 x 210 mm) |
| M2 | 90 x 130 mm, 130 x 180 mm, briefkaartformaat |
| S | Voor e-mail en vergelijkbare doeleinden |

Beeldkwaliteit van films wijzigen

► Foto's ► Films

Er zijn 2 instellingen voor beeldkwaliteit beschikbaar. Zie “Opnametijd per geheugenkaart” (114) voor richtlijnen voor de maximale filmlengte die bij elk beeldkwaliteitsniveau op een geheugenkaart past.



- Druk op de knop [FUNC] en kies [HD] in het menu. Kies vervolgens de gewenste optie (124).
- De optie die u hebt ingesteld, wordt nu weergegeven.
- Als u wilt terugkeren naar de oorspronkelijke instelling, herhaalt u deze procedure, maar selecteert u [HD].

| Beeldkwaliteit | Resolutie | Framesnelheid | Details |
|----------------|------------|---------------|------------------------------|
| HD | 1280 x 720 | 25 fps | Voor opnamen in HD |
| VGA | 640 x 480 | 30 fps | Voor opnamen in SD-kwaliteit |



- In de modus [HD] geven zwarte balken aan de boven- en onderkant van het scherm aan welke beeldgebieden niet worden vastgelegd.

Vóór gebruik

Basishandleiding

Handleiding voor gevorderden

1 Basishandleidingen van de camera

2 Auto-modus

3 Andere opnamestanden

4 P-modus

5 Afspeelmodus

6 Menu Instellingen

7 Accessoires

8 Bijlage

Index



Handige opnamefuncties

Raster weergeven

► Foto's ► Films

Als verticale en horizontale referentie tijdens het opnemen kunnen op het scherm rasterlijnen worden weergegeven.

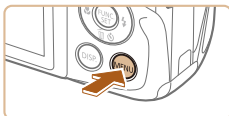

- Druk op de knop [MENU], selecteer [Raster] op het tabblad [📷] en selecteer vervolgens [Aan] (📖25).
- Zodra de instelling is voltooid, wordt het raster op het scherm weergegeven.
- Als u wilt terugkeren naar de oorspronkelijke instelling, herhaalt u deze procedure, maar selecteert u [Uit].



- Rasterlijnen worden niet opgeslagen bij de opname.

Het gebied waarop wordt scherpgesteld vergroten

► Foto's ► Films

U kunt de scherpstelling controleren door de ontspanknop half in te drukken, waardoor het gedeelte van het beeld waarop is scherpgesteld in het AF-kader wordt vergroot.



1 Configureer de instelling.

- Druk op de knop [MENU], selecteer [AF-Punt Zoom] op het tabblad [📷] en selecteer vervolgens [Aan] (📖25).

2 Controleer de scherpstelling.

- Druk de ontspanknop half in. Het gezicht dat als hoofdonderwerp gedetecteerd is, wordt nu uitvergroet.
- Als u wilt terugkeren naar de oorspronkelijke instelling, selecteert u [Uit] bij stap 1.



- Het gebied dat is scherpgesteld wordt in de volgende gevallen niet vergroot wanneer de ontspanknop half wordt ingedrukt.
 - Als er geen gezicht is gedetecteerd, als de persoon zich te dicht op de camera bevindt en zijn of haar gezicht te groot is voor het scherm, of als de camera waarneemt dat het onderwerp beweegt
 - Als digitale zoom gebruikt wordt (📖33)
 - Als AF Tracking gebruikt wordt (📖56)
 - Als een tv als scherm wordt gebruikt (📖87)

Vóór gebruik

Basishandleiding

Handleiding voor gevorderden

1 Basishandleidingen van de camera

2 Auto-modus

3 Andere opnamestanden

4 P-modus

5 Afspeelmodus

6 Menu Instellingen

7 Accessoires

8 Bijlage

Index



Controleren op gesloten ogen

► Foto's ► Films

 wordt weergegeven als de camera detecteert dat personen misschien hun ogen dicht hebben.

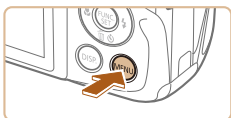

1 Configureer de instelling.



- Druk op de knop [MENU], selecteer [Knipperdetectie] op het tabblad  en selecteer daarna [Aan] (25).



2 Maak de opname.

-  knippert wanneer de camera iemand waarneemt die zijn/haar ogen dicht heeft.
- Als u wilt terugkeren naar de oorspronkelijke instelling, selecteert u [Uit] bij stap 1.



- Wanneer u meerdere opnamen hebt ingesteld in de modus , is deze functie alleen beschikbaar voor de laatste opname.
- Als u [2 sec.], [4 sec.], [8 sec.] of [Vastzetten] hebt geselecteerd bij [Weergavetijd] (40) worden personen van wie de ogen zijn gesloten in een kader weergegeven.
- Deze functie is niet beschikbaar tijdens de modus voor continue opnamen (35).

De camerabewerkingen aanpassen

Pas de opnamefuncties als volgt aan op het tabblad  van het menuscherm.



Zie “Het menuscherm gebruiken” (25) voor instructies over menufuncties.

Het AF-hulplicht uitschakelen

► Foto's ► Films

U kunt de lamp, die normaal als u de ontspanknop half indrukt gaat branden als hulp bij het scherpstellen, uitschakelen in omstandigheden met weinig licht.



- Druk op de knop [MENU], kies [AF-hulplicht] op het tabblad  en kies vervolgens [Uit] (25).
- Als u wilt terugkeren naar de oorspronkelijke instelling, herhaalt u deze procedure, maar selecteert u [Aan].

Vóór gebruik

Basishandleiding

Handleiding voor gevorderden

1 Basishandleidingen van de camera

2 Auto-modus

3 Andere opnamestanden

4 P-modus

5 Afspeelmodus

6 Menu Instellingen

7 Accessoires

8 Bijlage

Index



Het lampje voor rode-ogenreductie uitschakelen

► Foto's ► Films

U kunt het lampje voor rode-ogenreductie uitschakelen, dat gaat branden om het effect van rode ogen te verminderen dat optreedt wanneer u opnamen maakt met de flitser in een omgeving met weinig licht.

1 Open het scherm [Flits Instellingen].

- Druk op de knop [MENU], selecteer [Flits Instellingen] op het tabblad [📷] en druk daarna op de knop [📷] (📖25).



2 Configureer de instelling.

- Kies [Uit] en kies vervolgens [Lamp Aan] (📖25).
- Als u wilt terugkeren naar de oorspronkelijke instelling, herhaalt u deze procedure, maar selecteert u [Aan].

De weergavestijl van het beeld na opnamen wijzigen

► Foto's ► Films

U kunt instellen hoe lang na de opname beelden worden weergegeven en welke informatie wordt weergegeven.

De weergaveduur van het beeld na opnamen wijzigen

1 Open het scherm [Afbelding direct bekijken].

- Druk op de knop [MENU], kies [Afbelding direct bekijken] op het tabblad [📷] en druk daarna op de knop [📷] (📖25).



2 Configureer de instelling.

- Druk op de knoppen [▲][▼] om [Weergavetijd] te selecteren. Druk op de knoppen [◀][▶] om de gewenste optie te kiezen.
- Als u wilt terugkeren naar de oorspronkelijke instelling, herhaalt u deze procedure, maar selecteert u [Snel].

| | |
|------------------------|---|
| Snel | Geeft beelden alleen weer totdat u weer kunt fotograferen. |
| 2 sec., 4 sec., 8 sec. | Beelden worden gedurende de opgegeven tijd weergegeven. Zelfs wanneer de foto nog op het scherm staat, kunt u de ontspanknop al half indrukken om een volgende foto te maken. |
| Vastzetten | Beelden worden weergegeven totdat u de ontspanknop half indrukt. |
| Uit | Na de opname worden geen beelden weergegeven. |

Het weergegeven scherm na de opname wijzigen

Wijzig als volgt de manier waarop beelden na de opname worden weergegeven.



1 Stel [Weergavetijd] in op [2 sec.], [4 sec.], [8 sec.] of [Vastzetten] (📖40).

2 Configureer de instelling.

- Druk op de knoppen [▲][▼] om [Scherminfo] te selecteren. Druk op de knoppen [◀][▶] om de gewenste optie te kiezen.
- Als u wilt terugkeren naar de oorspronkelijke instelling, herhaalt u deze procedure, maar selecteert u [Uit].

| | |
|---------|--|
| Uit | Geeft alleen het beeld weer. |
| details | Geeft details van de opname weer (📖105). |

Vóór gebruik

Basishandleiding

Handleiding voor gevorderden

1 Basishandelingen van de camera

2 Auto-modus

3 Andere opnamestanden

4 P-modus

5 Afspeelmodus

6 Menu Instellingen

7 Accessoires

8 Bijlage

Index





- Wanneer [Weergavetijd] (📖40) is ingesteld op [Uit] of [Snel], is [Scherminfo] ingesteld op [Uit]. Dit kan niet worden gewijzigd.
- U kunt de scherm informatie wijzigen door op de knop [DISP] te drukken terwijl na de opname een beeld wordt weergegeven. De instellingen van [Scherminfo] worden niet gewijzigd. U kunt ook beelden wissen door op de knop [▼] te drukken of beelden beschermen (📖67) of als favorieten markeren (📖72) door op de knop [📌] te drukken.

Vóór gebruik

Basishandleiding

Handleiding voor gevorderden

1 Basishandelingen van de camera

2 Auto-modus

3 Andere opnamestanden

4 P-modus

5 Afspeelmodus

6 Menu Instellingen

7 Accessoires

8 Bijlage

Index

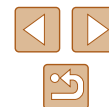

3

Andere opnamestanden

Maak effectiever opnamen in verschillende composities en maak betere opnamen met unieke beeldeffecten of vastgelegd met speciale functies

Helderheid/kleur aanpassen (Directe effecten)

► Foto's ► Films

U kunt de beeldhelderheid en -kleuren eenvoudig op de volgende manier tijdens het opnemen aanpassen.



1 Selecteer de modus [LIVE].

- Druk meerdere malen op de knop [AUTO] totdat [LIVE] wordt weergegeven.

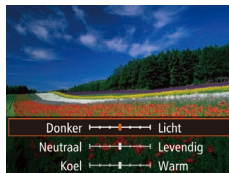

2 Configureer de instelling.

- Druk op de knop [DISP] om het instellingenscherf te openen. Druk op de knoppen [▲][▼] om een instellingsoptie te selecteren. Druk vervolgens terwijl u naar het scherm kijkt op de knoppen [◀][▶] om de instelling aan te passen.
- Druk op de knop [Fn].

3 Maak de opname.

| | |
|------------|---|
| Helderheid | Pas het niveau aan naar rechts voor helderder beelden en naar links voor donkerder beelden. |
| Kleur | Pas het niveau aan naar rechts voor levendiger beelden en naar links voor meer ingetogen beelden. |
| Tint | Pas het niveau aan naar rechts voor een warme, rode kleur en naar links voor een koele, blauwe kleur. |

Vóór gebruik

Basishandleiding

Handleiding voor gevorderden

1 Basishandleidingen van de camera

2 Auto-modus

3 Andere opnamestanden

4 P-modus

5 Afspeelmodus

6 Menu Instellingen

7 Accessoires

8 Bijlage

Index

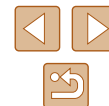

Specifieke scènes

Kies een modus die past bij de opnamelocatie en de camera maakt automatisch de instellingen voor optimale foto's.



1 Selecteer een opnamemodus.

- Druk meerdere malen op de knop [AUTO] totdat [LIVE] wordt weergegeven.
- Druk op de knop [] en kies [LIVE] in het menu. Kies vervolgens de gewenste optie (24).

2 Maak de opname.



Portretopnamen maken (Portret)

► Foto's ► Films

- Mensen fotograferen met een verzachtend effect.



Opnamen maken bij weinig licht (Weinig licht)

► Foto's ► Films

- Opnamen maken met minimale beweging van de camera en het onderwerp, zelfs in omstandigheden met weinig licht.



Opnamen maken in sneeuwlandschappen (Sneeuw)

► Foto's ► Films

- Heldere foto's met natuurlijke kleuren van mensen tegen een besneeuwde achtergrond.



Vuurwerk fotograferen (Vuurwerk)

► Foto's ► Films

- Levendige foto's van vuurwerk.



- Plaats de camera op een statief of neem andere maatregelen om de camera stil te houden en camerabeweging te voorkomen in de modus []. Stel daarnaast [IS modus] in op [Uit] als u opnamen maakt met een statief of een ander middel gebruikt om de camera stil te houden (60).



- De resolutie in de modus [] is [] (2304 x 1728) en kan niet worden gewijzigd.
- In de modus [] wordt de optimale scherpstelling nog steeds bepaald, ook al worden er geen kaders weergegeven wanneer u de ontspanknop half indrukt.

Vóór gebruik

Basishandleiding

Handleiding voor gevorderden

1 Basishandelingen van de camera

2 Auto-modus

3 Andere opnamestanden

4 P-modus

5 Afspeelmodus

6 Menu Instellingen

7 Accessoires

8 Bijlage

Index



Speciale effecten toepassen

Diverse effecten toevoegen aan uw opnamen.

1 Selecteer een opnamemodus.

- Voer stap 1 bij “Specifieke scènes” (43) uit om een opnamemodus te kiezen.

2 Maak de opname.

Opnamen maken in levendige kleuren (Extra levendig)

► Foto's ► Films

- Opnamen met rijke, levendige kleuren.





Foto's met postereffect (Poster-effect)

► Foto's ► Films

- Foto's die lijken op oude posters of illustraties.



- In de modus  of  dient u eerst een aantal testopnamen te maken, om zeker te zijn dat u het gewenste resultaat zult verkrijgen.

Opnamen maken met het effect van een visioog lens (Fisheye-effect)

► Foto's ► Films

Opnamen maken met het vervormende effect van een visioog lens.

1 Selecteer .

- Voer stap 1 bij “Specifieke scènes” (43) uit en kies .

2 Kies een effectniveau.

- Druk op de knop [DISP], druk op de knoppen [◀] [▶] om een effectniveau te selecteren en druk vervolgens nogmaals op de knop [DISP].
- U ziet een voorbeeld van uw foto waarop het effect is toegepast.

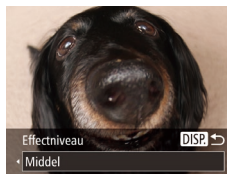

3 Maak de opname.



- Probeer eerst een aantal testopnamen te maken om zeker te zijn dat u het gewenste resultaat verkrijgt.

Vóór gebruik

Basishandleiding

Handleiding voor gevorderden

1 Basishandleidingen van de camera

2 Auto-modus

3 Andere opnamestanden

4 P-modus

5 Afspeelmodus

6 Menu Instellingen

7 Accessoires

8 Bijlage

Index



Foto's die lijken op een miniatuurmodel (Miniatuureffect)

► Foto's ► Films

Geeft het effect van een miniatuurmodel door beeldgebieden boven en onder uw geselecteerde gebied te vervagen.
U kunt ook films maken die lijken op scènes in miniatuurmodellen door de afspeelsnelheid te kiezen voordat de film wordt opgenomen. Mensen en onderwerpen in de scène zullen tijdens het afspelen snel bewegen. Het geluid wordt niet opgenomen.

1 Selecteer [] .

- Voer stap 1 bij "Specifieke scènes" (43) uit en kies [] .
- Op het scherm verschijnt een wit kader dat het beeldgebied aangeeft dat scherp blijft.



2 Kies het gebied waarop u wilt scherpstellen.

- Druk op de knop [DISP].
- Beweeg de zoomknop om de afmetingen van het kader te wijzigen en druk op de knoppen [▲][▼] om het kader te verplaatsen.



3 Selecteer voor films de afspeelsnelheid van de film.

- Druk op de knop [MENU] en druk vervolgens op de knoppen [◀][▶] om de snelheid te selecteren.

4 Ga terug naar het opnamescherm en maak de opname.

- Druk op de knop [MENU] om terug te keren naar het opnamescherm en maak de opname.

Afspeelsnelheid en geschatte afspeeltijd (voor clips van een minuut)

| Snelheid | Afspeeltijd |
|----------|---------------|
| 5x | Circa 12 sec. |
| 10x | Circa 6 sec. |
| 20x | Circa 3 sec. |



- De zoomfunctie is niet beschikbaar voor het opnemen van films. Stel de zoomfunctie in voordat u de opname start.
- Probeer eerst een aantal testopnamen te maken om zeker te zijn dat u het gewenste resultaat verkrijgt.



- Als u bij stap 2 op de knop [] drukt, verandert u de oriëntering van het kader (van horizontaal naar verticaal of andersom). U kunt het kader in verticale richting verplaatsen door op de knoppen [◀][▶] te drukken.
- Houd de camera verticaal om de richting van het kader te wijzigen.
- De beeldkwaliteit van films is [EiGA] bij een verhouding van [4:3] en [EHD] bij een verhouding van [16:9] (36). Deze kwaliteitsinstellingen kunnen niet worden gewijzigd.

Vóór gebruik

Basishandleiding

Handleiding voor gevorderden

1 Basishandelingen van de camera

2 Auto-modus

3 Andere opnamestanden

4 P-modus

5 Afspeelmodus

6 Menu Instellingen

7 Accessoires

8 Bijlage

Index

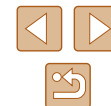

Opnamen maken met een speels effect (Speelgoedcamera-effect)

► Foto's ► Films

Met dit effect lijkt het alsof het beeld is gemaakt met een speelgoedcamera doordat vignetvorming optreedt (donkerder, vage hoeken) en de algehele kleur wordt aangepast.

1 Selecteer [📷].

- Voer stap 1 bij "Specifieke scènes" (📖43) uit en kies [📷].



2 Selecteer een kleurtoon.

- Druk op de knop [DISP], druk op de knoppen [◀][▶] om een kleurtoon te selecteren en druk nogmaals op de knop [DISP].
- U ziet een voorbeeld van uw foto waarop het effect is toegepast.

3 Maak de opname.

| | |
|-----------|--|
| Standaard | Foto's die lijken op opnamen die zijn gemaakt met een speelgoedcamera. |
| Warm | Beelden hebben een warmere tint dan met [Standaard]. |
| Koel | Beelden hebben een koelere tint dan met [Standaard]. |



- Probeer eerst een aantal testopnamen te maken om zeker te zijn dat u het gewenste resultaat verkrijgt.

Opnamen maken in monochroom

► Foto's ► Films

Opnamen maken in zwart-wit, sepia of blauw en wit.

1 Selecteer [📷].

- Voer stap 1 bij "Specifieke scènes" (📖43) uit en kies [📷].



2 Selecteer een kleurtoon.

- Druk op de knop [DISP], druk op de knoppen [◀][▶] om een kleurtoon te selecteren en druk nogmaals op de knop [DISP].
- U ziet een voorbeeld van uw foto waarop het effect is toegepast.

3 Maak de opname.

| | |
|-----------|-------------------------|
| Zwart/wit | Zwart-witfoto's. |
| Sepia | Sepiakleurige foto's. |
| Blauw | Foto's in blauw en wit. |

Vóór gebruik

Basishandleiding

Handleiding voor gevorderden

1 Basishandelingen van de camera

2 Auto-modus

3 Andere opnamestanden

4 P-modus

5 Afspeelmodus

6 Menu Instellingen

7 Accessoires

8 Bijlage

Index



Speciale standen voor andere doeleinden

De gezicht-zelfontspanner gebruiken

► Foto's ► Films

De camera maakt de foto ongeveer twee seconden nadat het gezicht van een andere persoon (zoals de fotograaf) het opnamegebied betreedt (156). Dit is handig wanneer u zelf ook op een groepsfoto of een vergelijkbare foto wilt staan.



1 Selecteer [C].

- Voer stap 1 bij “Specifieke scènes” (143) uit en kies [C].

2 Kies de compositie en druk de ontspanknop half in.

- Controleer of een groen kader wordt weergegeven rond het gezicht waarop is scherpgesteld en of er witte kaders rond de andere gezichten worden weergegeven.

3 Druk de ontspanknop helemaal naar beneden.

- De camera gaat nu in stand-bystand voor de opname en op het scherm verschijnt [Kijk recht naar camera om aftellen te starten].
- Het lampje knippert en u hoort het geluid van de zelfontspanner.



4 Ga bij de anderen staan in het opnamegebied en kijk naar de camera.

- Nadat de camera een nieuw gezicht detecteert, knippert het lampje en het geluid van de zelfontspanner versnelt. (Wanneer de flitser afgaat, blijft de lamp branden.) Ongeveer twee seconden later maakt de camera een foto.
- Om het maken van opnamen met de zelfontspanner te annuleren nadat u deze hebt ingesteld, drukt u op de knop [MENU].



- Ook als uw gezicht niet wordt gedetecteerd nadat u bij de anderen bent gaan staan, maakt de camera na ongeveer 15 seconden een opname.
- Als u het aantal opnamen wilt wijzigen nadat u [C] hebt geselecteerd bij stap 1, drukt u op de knop [DISP]. Druk op de knoppen [◀][▶] om het aantal opnamen te kiezen en druk vervolgens nogmaals op de knop [DISP]. [Knipperdetectie] (139) is alleen beschikbaar voor de laatste opname.

Opnamen met lange sluitertijd maken (Lange sluitert)

► Foto's ► Films

Geef een sluitertijd van 1–15 seconden op om opnamen met een lange sluitertijd maken. Plaats in dit geval de camera op een statief of neem andere maatregelen om de camera stil te houden en camerabeweging te voorkomen.

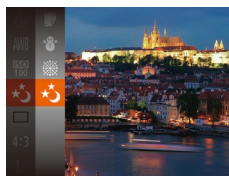

1 Selecteer [*].

- Voer stap 1 bij “Specifieke scènes” (143) uit en kies [*].

Vóór gebruik

Basishandleiding

Handleiding voor gevorderden

1 Basishandelingen van de camera

2 Auto-modus

3 Andere opnamestanden

4 P-modus

5 Afspeelmodus

6 Menu Instellingen

7 Accessoires

8 Bijlage

Index



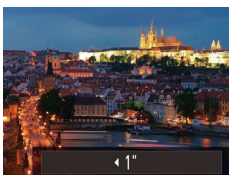

2 Selecteer de sluitertijd.

- Druk op de knop [], druk op de knoppen [][] om de sluitertijd te kiezen en druk vervolgens op de knop [].

3 Controleer de belichting.

- Druk de ontspanknop half in om de belichting voor de door u geselecteerde sluitertijd te bekijken.

4 Maak de opname.



- De helderheid van het beeld kan afwijken van de helderheid van het scherm bij stap 3 toen de ontspanknop half werd ingedrukt.
- Als u een sluitertijd van 1,3 seconde of een langere sluitertijd gebruikt, treedt een vertraging op voordat u opnieuw een foto kunt maken, omdat de camera de beelden verwerkt om ruis te voorkomen.
- Stel [IS modus] in op [Uit] als u opnamen maakt met een statief of een andere manier om de camera stil te houden (60).



- Als de flitser afgaat, kan uw foto overbelicht raken. Als dit gebeurt, stelt u de flitser in op [] en maakt u een nieuwe opname (58).

Vóór gebruik

Basishandleiding

Handleiding voor gevorderden

1 Basishandelingen van de camera

2 Auto-modus

3 Andere opnamestanden

4 P-modus

5 Afspeelmodus

6 Menu Instellingen

7 Accessoires

8 Bijlage

Index



4

P-modus

Meer veeleisende foto's in de opnamestijl van uw voorkeur

- In dit hoofdstuk wordt verondersteld dat de camera is ingesteld op de modus **[P]**.
- **[P]**: Programma AE; AE: Automatische belichting
- Voordat u een in dit hoofdstuk beschreven functie gebruikt in een andere modus dan **[P]**, dient u te controleren of de functie in die modus beschikbaar is (📖106).

Opnamen maken met AE-programma ([P]-modus)

► Foto's ► Films

U kunt tal van functie-instellingen aanpassen aan uw favoriete opnamestijl.



1 Selecteer de modus **[P]**.

- Voer stap 1 bij "Specifieke scènes" (📖43) uit en kies **[P]**.

2 Pas de instellingen naar wens aan (📖50–📖60) en maak een opname.



- Als er geen correcte belichting kan worden verkregen wanneer u de ontspanknop half indrukt, worden de sluitertijd en de diafragmawaarden in oranje weergegeven. Probeer in dit geval de ISO-waarde aan te passen (📖51) of de flitser te activeren (bij donkere onderwerpen, 📖58) om zo de juiste belichting te verkrijgen.
- U kunt ook films opnemen in de modus **[P]** door op de filmknop te drukken. Sommige FUNC.- (📖24) en MENU-instellingen (📖25) kunnen echter automatisch worden aangepast voor filmopnamen.

Vóór gebruik

Basishandleiding

Handleiding voor gevorderden

1 Basishandleidingen van de camera

2 Auto-modus

3 Andere opnamestanden

4 P-modus

5 Afspeelmodus

6 Menu Instellingen

7 Accessoires

8 Bijlage

Index



Helderheid van het beeld (Belichting)

De helderheid van het beeld aanpassen (Belichtingscompensatie)

► Foto's ► Films

U kunt de standaardbelichting die door de camera wordt ingesteld, aanpassen in stappen van 1/3 stop in een bereik van -2 tot +2.



- Druk op de knop [▲]. Kijk naar het scherm en druk op de knoppen [◀] [▶] om de helderheid aan te passen.
- Wanneer u films opneemt, moet de belichtingscompensatiebalk worden weergegeven.
- Wanneer u foto's maakt, drukt u op de knop [⊕] om de ingestelde belichtingscompensatie weer te geven. Maak vervolgens de opname.



- U kunt ook foto's maken met de belichtingscompensatiebalk weergegeven.
- Wanneer u een film maakt, wordt [AEL] weergegeven en wordt de belichting vergrendeld.

Belichting en helderheid van beeld vergrendelen (AE lock)

► Foto's ► Films

Voordat u een opname maakt, kunt u de belichting vergrendelen, of u kunt de focus en belichting afzonderlijk instellen.

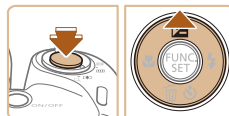

1 Vergrendel de belichting.

- Richt de camera met vergrendelde belichting op het onderwerp waarvan u een opname wilt maken. Houd de ontspanknop half ingedrukt en druk op de knop [▲].
- [AEL] wordt weergegeven en de belichting wordt vergrendeld.
- Om AE te ontgrendelen laat u de ontspanknop los en drukt u opnieuw op de knop [▲]. In dit geval wordt [AEL] niet meer weergegeven.

2 Kies de compositie en maak een opname.



- AE: Automatische belichting

Vóór gebruik

Basishandleiding

Handleiding voor gevorderden

1 Basishandelingen van de camera

2 Auto-modus

3 Andere opnamestanden

4 P-modus

5 Afspeelmodus

6 Menu Instellingen

7 Accessoires

8 Bijlage

Index



De meetmethode wijzigen

► Foto's ► Films

U kunt op de volgende manier de meetmethode (functie voor meten van helderheid) aanpassen aan de opnameomstandigheden.



- Druk op de knop en kies in het menu. Kies vervolgens de gewenste optie (24).
- De optie die u hebt ingesteld, wordt nu weergegeven.

| | |
|----------------------|--|
| Deelmeting | Voor standaardomstandigheden, inclusief onderwerpen die van achteren worden belicht. De belichting wordt automatisch aangepast aan de opnameomstandigheden. |
| Gem. centrum meting | Bepaalt de gemiddelde helderheid van het gehele beeldgebied. Dit wordt berekend door de helderheid in het centrumgebied als het belangrijkste te behandelen. |
| Spot | Meting wordt beperkt tot het (spotmetingpuntkader) dat wordt weergegeven in het midden van het scherm. |

De ISO-waarde wijzigen

► Foto's ► Films

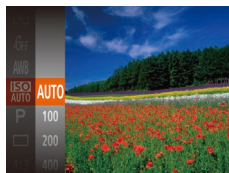

- Druk op de knop en kies in het menu. Kies vervolgens de gewenste optie (24).
- De optie die u hebt ingesteld, wordt nu weergegeven.

| | | |
|----------|---|--|
| AUTO | Hiermee wordt de ISO-waarde automatisch aangepast aan de opnamemodus en omstandigheden. | |
| 100, 200 | Laag | Voor opnamen buitenshuis bij mooi weer. |
| 400, 800 | Enigszins laag | Voor opnamen bij bewolkt weer of in de schemering. |
| 1600 | Enigszins hoog | Voor opnamen bij nacht of binnenshuis in donkere kamers. |



- Druk de ontspanknop half in als u de automatisch bepaalde ISO-waarde wilt bekijken wanneer de ISO-waarde ingesteld is op [AUTO].
- Kiezen voor een lagere ISO-waarde levert wel scherpere beelden, maar onder bepaalde opnameomstandigheden neemt de kans op een onscherp onderwerp en bewogen beelden toe.
- De keuze voor een hogere ISO-waarde zal de sluitertijd verhogen, wat onscherpe en bewogen onderwerpen vermindert en het flitserbereik vergroot. Foto's kunnen er echter wel korrelig uitzien.

Vóór gebruik

Basishandleiding

Handleiding voor gevorderden

1 Basishandleidingen van de camera

2 Auto-modus

3 Andere opnamestanden

4 P-modus

5 Afspeelmodus

6 Menu Instellingen

7 Accessoires

8 Bijlage

Index



De helderheid corrigeren (i-Contrast)

► Foto's ► Films

Voordat u een opname maakt, kunnen extreem heldere of donkere gebieden (zoals gezichten of achtergronden) worden gedetecteerd en automatisch worden aangepast aan de optimale helderheid. Als het gehele beeld niet genoeg contrast heeft, kan dat ook automatisch worden gecorrigeerd, zodat onderwerpen beter opvallen.



- Druk op de knop [MENU], kies [i-Contrast] op het tabblad [CAMERA] en kies vervolgens [Automatisch] (25).
- Als de instelling voltooid is, wordt [i] weergegeven.



- In sommige opnameomstandigheden kan de correctie onnauwkeurig zijn of korrelige beelden veroorzaken.



- U kunt ook bestaande beelden corrigeren (75).

Beeldkleuren





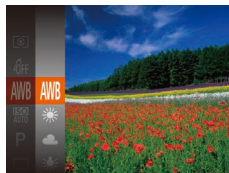

De witbalans aanpassen

► Foto's ► Films

Door de witbalans aan te passen kunt u beeldkleuren natuurlijker laten lijken voor de compositie waarvan u een opname maakt.



- Druk op de knop [WB] en kies [AWB] in het menu. Kies vervolgens de gewenste optie (24).
- De optie die u hebt ingesteld, wordt nu weergegeven.

| | |
|---|---|
|  Auto | Hiermee wordt de optimale witbalans automatisch ingesteld voor de opnameomstandigheden. |
|  Dag Licht | Voor opnamen buitenshuis bij mooi weer. |
|  Bewolkt | Voor opnamen bij bewolkt weer of in de schemering. |
|  Lamplicht | Voor opnamen bij normale gloeilampen. |
|  TL licht | Voor opnamen bij tl-licht. |
|  TL licht H | Voor opnamen bij tl-licht en daglicht. |
|  Custom | Voor handmatig instellen van een aangepaste witbalans (53). |

Vóór gebruik

Basishandleiding

Handleiding voor gevorderden

1 Basishandleidingen van de camera

2 Auto-modus

3 Andere opnamestanden

4 P-modus

5 Afspeelmodus

6 Menu Instellingen

7 Accessoires

8 Bijlage

Index



Aangepaste witbalans

► Foto's ► Films

Pas de witbalans aan de lichtbron aan terwijl u opnamen maakt voor beeldkleuren die natuurlijk lijken in het licht van uw opname. Stel de witbalans in onder dezelfde lichtbron die uw opname zal verlichten.



- Voer de stappen bij "De witbalans aanpassen" (📖52) uit om [📷] te selecteren.
- Richt de camera op een effen wit onderwerp, zodat het hele scherm wit is. Druk op de knop [DISP].
- De schermtint verandert nadat de witbalansgegevens zijn vastgelegd.



- Kleuren kunnen onnatuurlijk lijken wanneer u de camera-instellingen wijzigt nadat de witbalansgegevens zijn vastgelegd.

De kleurtoon van een beeld wijzigen (My Colors)

► Foto's ► Films

U kunt naar wens de kleurtonen van het beeld wijzigen, zoals beelden converteren naar sepia of zwart-wit.

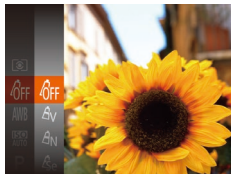

- Druk op de knop [📷] en kies [🔖] in het menu. Kies vervolgens de gewenste optie (📖24).
- De optie die u hebt ingesteld, wordt nu weergegeven.

| | |
|------------------------|---|
| [🔖] My Colors uit | – |
| [📷] Levendig | De nadruk komt te liggen op contrast en kleurverzadiging, voor scherpere beelden. |
| [📷] Neutraal | Hiermee worden het contrast en de kleurverzadiging afgevlakt, voor zachte beelden. |
| [📷] Sepia | Hiermee maakt u sepia-keurige beelden. |
| [📷] Zwart/wit | Hiermee maakt u zwart-witfoto's. |
| [📷] Positief Film | Hiermee worden de effecten van Levendig Blauw, Levendig Groen en Levendig Rood gecombineerd om intense maar natuurlijke kleuren te krijgen, zoals de kleuren van dia's. |
| [📷] Lichtere huidtint | Hiermee maakt u huidtinten lichter. |
| [📷] Donkerder huidtint | Hiermee maakt u huidtinten donkerder. |
| [📷] Levendig Blauw | Legt de nadruk op blauwe tinten in beelden. Hierdoor worden blauwe onderwerpen, zoals de lucht of de zee, levendiger. |
| [📷] Levendig Groen | Legt de nadruk op groene tinten in beelden. Hierdoor worden groene onderwerpen, zoals bergen en flora, levendiger. |
| [📷] Levendig Rood | Legt de nadruk op rode tinten in beelden. Hierdoor worden rode onderwerpen levendiger. |
| [📷] Custom Kleur | U kunt het contrast, de scherpte, kleurverzadiging, enzovoort aanpassen aan uw voorkeur (📖54). |



- U kunt de witbalans (📖52) niet instellen in de modus [📷] of [📷].
- Met de modus [📷] of [📷] kunnen mogelijk andere kleuren dan huidtinten worden gewijzigd. Deze instellingen geven mogelijk niet het verwachte resultaat met sommige huidtinten.

Vóór gebruik

Basishandleiding

Handleiding voor gevorderden

1 Basishandleidingen van de camera

2 Auto-modus

3 Andere opnamestanden

4 P-modus

5 Afspeelmodus

6 Menu Instellingen

7 Accessoires

8 Bijlage

Index



Custom Kleur

► Foto's ► Films

Kies het gewenste niveau voor beeldcontrast, scherpste, kleurverzadiging en rode, groene, blauwe en huidkleurige tinten uit een bereik van 1–5.

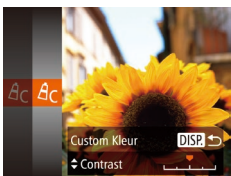

1 Open het instellingenscherf.

- Voer de stappen bij “De kleurtoon van een beeld wijzigen (My Colors)” (📖53) uit om [C] te selecteren. Druk vervolgens op de knop [DISP].

2 Configureer de instelling.

- Druk op de knoppen [▲][▼] om een optie te selecteren. Geef vervolgens de waarde op door op de knoppen [◀][▶] te drukken.
- Pas de waarde naar rechts aan voor sterkere/intensere effecten (of donkerdere huidtinten), en pas de waarde naar links aan voor zwakkere/lichtere effecten (of lichtere huidtinten).
- Druk op de knop [DISP] om de instelling te voltooien.

Opnamebereik en scherpstellen

Close-ups maken (macro)

► Foto's ► Films

Stel de camera in op [M] om de scherpste te beperken tot onderwerpen die zich dichtbij bevinden. Zie “Opnamebereik” (📖115) voor meer informatie over het scherpstelbereik.

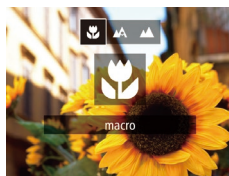

- Druk op de knop [◀], druk op de knoppen [◀][▶] om [M] te selecteren en druk vervolgens op de knop [M].
- Als de instelling voltooid is, wordt [M] weergegeven.



- Als u flitst, kan vignetvorming optreden.
- Zorg dat u de lens niet beschadigt.
- In het weergavegebied in de gele balk onder de zoombalk wordt [M] grijs en de camera stelt niet scherp.



- Om camerabeweging te voorkomen, plaatst u de camera op een statief en maakt u opnamen met de camera ingesteld op [C] (📖34).

Vóór gebruik

Basishandleiding

Handleiding voor gevorderden

1 Basishandleidingen van de camera

2 Auto-modus

3 Andere opnamestanden

4 P-modus

5 Afspeelmodus

6 Menu Instellingen

7 Accessoires

8 Bijlage

Index

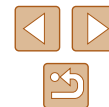

Opnamen maken van onderwerpen op grote afstand (Oneindig)

► Foto's ► Films

Stel de camera in op [▲] om de scherpte te beperken tot onderwerpen die zich veraf bevinden. Zie "Opnamebereik" (📖115) voor meer informatie over het scherpestelbereik.



- Druk op de knop [◀], druk op de knoppen [◀][▶] om [▲] te selecteren en druk vervolgens op de knop [⊕].
- Als de instelling voltooid is, wordt [▲] weergegeven.

Digitale telelens

► Foto's ► Films

De brandpuntsafstand van de lens kan worden vergroot met ongeveer 1,6x of 2,0x. Dit kan camerabeweging verminderen doordat de sluitertijd hoger is dan wanneer u zou zoomen (inclusief het gebruik van digitale zoom) in dezelfde zoomfactor.

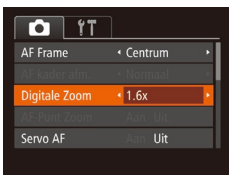

- Druk op de knop [MENU], kies [Digitale Zoom] op het tabblad [📷] en kies de gewenste optie (📖25).
- Het beeld wordt vergroot en de zoomfactor verschijnt op het scherm.



- De digitale telelens kan niet worden gebruikt met digitale zoom (📖33) of AF-puntzoom (📖38).



- De sluitertijd kan equivalent zijn wanneer u de zoomknop helemaal naar [▲] duwt voor een maximale telelensinstelling en wanneer u inzoomt om het onderwerp te vergroten tot hetzelfde formaat door stap 2 van "Nader inzoomen op het onderwerp (Digitale Zoom)" uit te voeren (📖33).

De modus AF Frame wijzigen

► Foto's ► Films

Pas de modus AF Frame (automatisch scherpstellen) als volgt aan de opnameomstandigheden aan.

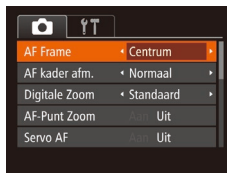

- Druk op de knop [MENU], kies [AF Frame] op het tabblad [📷] en kies de gewenste optie (📖25).

Centrum

► Foto's ► Films

Eén AF-kader wordt in het midden weergegeven. Effectief voor betrouwbaar scherpstellen.



- Een geel AF-kader wordt weergegeven met [📷] als de camera niet kan scherpstellen wanneer u de ontspanknop half indrukt.



- Druk op de knop [MENU] en stel [AF kader afm.] op het tabblad [📷] in op [Klein] (📖25) om de afmetingen van het AF-kader te verkleinen.
- De afmetingen van het AF-kader worden ingesteld op [Normaal] wanneer u de digitale zoom (📖33) of de digitale telelens (📖55) gebruikt.
- Om composities te maken met de onderwerpen aan de rand of in een hoek, richt u de camera eerst zo dat u het onderwerp in het AF kader ziet en vervolgens houdt u de ontspanknop half ingedrukt. Terwijl u de ontspanknop half ingedrukt blijft houden, creëert u de gewenste compositie en vervolgens drukt u de ontspanknop helemaal in (Focusvergrendeling).
- De positie van het AF-kader wordt vergroot wanneer u de ontspanknop half indrukt en [AF-Punt Zoom] (📖38) ingesteld is op [Aan].

Vóór gebruik

Basishandleiding

Handleiding voor gevorderden

- 1 Basishandelingen van de camera
- 2 Auto-modus
- 3 Andere opnamestanden
- 4 P-modus
- 5 Afspeelmodus
- 6 Menu Instellingen
- 7 Accessoires
- 8 Bijlage

Index

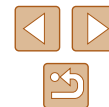

Gezichts-AiAf

► Foto's ► Films

- Hiermee kan de camera gezichten waarnemen en erop scherpstellen, en de belichting (alleen deelmeter) en witbalans (alleen ) instellen.
- Nadat u de camera op het onderwerp hebt gericht, wordt een wit kader weergegeven rondom het gezicht, dat door de camera als hoofdonderwerp wordt vastgesteld. Maximaal twee grijze kaders worden weergegeven rond andere gedetecteerde gezichten.
- Wanneer de camera beweging detecteert, volgen de kaders de bewegende onderwerpen binnen een bepaald bereik.
- Als u de ontspanknop half indrukt, worden er maximaal negen groene kaders weergegeven rond de gezichten waarop de camera scherpstelt.



- Als er geen gezichten worden gedetecteerd of wanneer er alleen grijze kaders (zonder wit kader) worden weergegeven, worden maximaal negen groene kaders weergegeven in de scherpgestelde gebieden wanneer u de ontspanknop half indrukt.
- Wanneer geen gezichten worden gedetecteerd wanneer Servo AF () ingesteld is op [Aan], verschijnt het AF-kader in het midden van het scherm als u de ontspanknop half indrukt.
- Voorbeelden van gezichten die niet kunnen worden gedetecteerd:
 - Onderwerpen die ver weg zijn of extreem dichtbij
 - Onderwerpen die donker of licht zijn
 - Gezichten en profiel, vanuit een hoek of gedeeltelijk verborgen
- De camera kan niet-menselijke onderwerpen identificeren als gezichten.
- Als de camera niet kan scherpstellen wanneer u de ontspanknop half indrukt, worden er geen AF-kaders weergegeven.



Onderwerpen selecteren om op scherp te stellen (AF Tracking)

► Foto's ► Films



Maak als volgt een opname nadat u het onderwerp hebt gekozen waarop moet worden scherpgesteld.





1 Selecteer [AF Tracking].





- Voer de stappen bij “De modus AF Frame wijzigen” ( 55) uit om [AF Tracking] te selecteren.
-  wordt weergegeven in het midden van het scherm.

2 Kies een onderwerp waarop u wilt scherpstellen.

- Richt de camera zo dat  op het gewenste onderwerp valt en druk op de knop .

- De camera piept en  verschijnt zodra het onderwerp is gedetecteerd. De camera blijft het onderwerp binnen een bepaald bereik volgen, zelfs als het onderwerp beweegt.
-  wordt weergegeven wanneer geen onderwerp is gedetecteerd.
- Druk nogmaals op de knop  om het volgen te stoppen.

3 Maak de opname.

- Druk de ontspanknop half in.  verandert in een blauw  dat het onderwerp volgt terwijl de scherpstelling en belichting worden aangepast (Servo AF) ( 57).
- Druk de ontspanknop helemaal naar beneden om de opname te maken.
- Zelfs nadat de opname is gemaakt, wordt  nog steeds weergegeven en blijft de camera het onderwerp volgen.

Vóór gebruik

Basishandleiding

Handleiding voor gevorderden

1 Basishandleidingen van de camera

2 Auto-modus

3 Andere opnamestanden

4 P-modus

5 Afspeelmodus

6 Menu Instellingen

7 Accessoires

8 Bijlage

Index

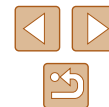



- [Servo AF] (📖57) is ingesteld op [Aan] en kan niet worden gewijzigd.
- Mogelijk kan de camera het onderwerp niet volgen als dit te klein is, te snel beweegt of als het contrast tussen het onderwerp en de achtergrond te klein is.
- [AF-Punt Zoom] op het tabblad [📷] (📖25) is niet beschikbaar.
- [📷] en [📷] zijn niet beschikbaar.



- De camera kan zelfs onderwerpen waarnemen wanneer u de ontspanknop half ingedrukt houdt zonder op de knop [📷] te drukken. Nadat u de opname hebt gemaakt, wordt [📷] weergegeven in het midden van het scherm.

Opnamen maken met Servo AF

▶ Foto's ▶ Films

Deze modus helpt u om te voorkomen dat u foto's mist van bewegende onderwerpen, omdat de camera blijft scherpstellen op het onderwerp en de belichting aanpast zolang u de ontspanknop half ingedrukt houdt.



1 Configureer de instelling.

- Druk op de knop [MENU], selecteer [Servo AF] op het tabblad [📷] en selecteer vervolgens [Aan] (📖25).

2 Stel scherp.

- De focus en belichting blijven behouden als het blauwe AF-kader wordt weergegeven wanneer u de ontspanknop half indrukt.



- In sommige opnameomstandigheden kan de camera mogelijk niet scherpstellen.
- In omstandigheden met weinig licht wordt Servo AF mogelijk niet geactiveerd (en worden de AF-kaders mogelijk niet blauw) wanneer u de ontspanknop half indrukt. In dat geval worden de focus en belichting ingesteld overeenkomstig de opgegeven modus voor AF Frame.
- Als er geen passende belichting kan worden gemaakt, worden de sluitertijden en de diafragmawaarden in oranje weergegeven. Laat de ontspanknop los en druk deze opnieuw half in.
- Opnamen maken met AF lock is niet beschikbaar.
- [AF-Punt Zoom] op het tabblad [📷] (📖25) is niet beschikbaar.
- Niet beschikbaar als u de zelfontspanner gebruikt (📖33).

De focusinstelling veranderen

▶ Foto's ▶ Films

U kunt de standaardwaarden van de camera zo instellen dat deze constant scherpstelt op de onderwerpen waarop deze wordt gericht, zelfs wanneer de ontspanknop niet wordt ingedrukt. U kunt in plaats hiervan de camera beperken tot scherpstellen op het moment waarop u de ontspanknop half indrukt.

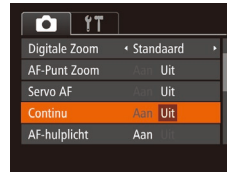

- Druk op de knop [MENU], kies [Continu] op het tabblad [📷] en kies vervolgens [Uit] (📖25).

| | |
|-----|--|
| Aan | Helpt te voorkomen dat u onverwachte fotokansen mist, doordat de camera continu scherpstelt op onderwerpen totdat u de ontspanknop half indrukt. |
| Uit | De camera stelt niet continu scherp, zodat de batterij minder snel leeg is. |

Vóór gebruik

Basishandleiding

Handleiding voor gevorderden

1 Basishandleidingen van de camera

2 Auto-modus

3 Andere opnamestanden

4 P-modus

5 Afspeelmodus

6 Menu Instellingen

7 Accessoires

8 Bijlage

Index

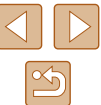

Opnamen maken met AF lock

► Foto's ► Films

U kunt de focus vergrendelen. Als de focus is vergrendeld, wordt de focuspositie niet gewijzigd, zelfs niet als u de ontspanknop loslaat.

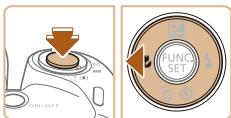

1 Vergrendel de focus.

- Houd de ontspanknop half ingedrukt en druk op de knop [A].
- De scherpstelling is nu vergrendeld en [AFL] wordt weergegeven.
- Om de scherpstelling te ontgrendelen, laat u de ontspanknop los en drukt u opnieuw op de knop [A]. In dit geval wordt [AFL] niet meer weergegeven.

2 Kies de compositie en maak een opname.

Flitser

Flitsermodus wijzigen

► Foto's ► Films

U kunt de flitsermodus wijzigen en aanpassen aan de opnamecompositie. Zie “Flitsbereik” (114) voor meer informatie over het flitsbereik.

1 Klap de flitser uit.

2 Configureer de instelling.

- Druk op de knop [▶], druk op de knoppen [◀][▶] om een flitsmodus te kiezen en druk vervolgens op de knop [⊕].
- De optie die u hebt ingesteld, wordt nu weergegeven.

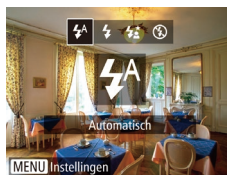

- Als de flitser is ingeklapt, kan het instellingenscherf niet worden geopend door op de knop [▶] te drukken. Klap eerst met uw vinger de flitser uit.

Automatisch

Als er weinig licht is, wordt er automatisch geflitst.

Aan

Er wordt bij elke opname geflitst.

Slow sync

Er wordt geflitst om de helderheid van het hoofdonderwerp (zoals mensen) te verbeteren terwijl er opnamen gemaakt worden met een langere sluitertijd, zodat de achtergrond buiten het flitsbereik verlicht wordt.

Vóór gebruik

Basishandleiding

Handleiding voor gevorderden

1 Basishandleidingen van de camera

2 Auto-modus

3 Andere opnamestanden

4 P-modus

5 Afspeelmodus

6 Menu Instellingen

7 Accessoires

8 Bijlage

Index





- Plaats de camera op een statief of neem andere maatregelen om de camera stil te houden en camerabeweging te voorkomen in de modus [S]. Stel daarnaast [IS modus] in op [Uit] als u opnamen maakt met een statief of een ander middel gebruikt om de camera stil te houden (60).
- In de modus [S] mag het hoofdonderwerp niet bewegen totdat het geluid van de ontspanknop stopt, zelfs nadat de flitser geflitst heeft.

Uit

Voor het maken van opnamen zonder flitser.



- Als bij omstandigheden die ervoor zorgen dat de camera bewogen wordt of bij situaties met weinig licht een knipperend pictogram [S] wordt weergegeven wanneer u de ontspanknop half indrukt, plaatst u de camera op een statief of neemt u andere maatregelen om de camera stil te houden.

Opnamen maken met FE-lock

► Foto's ► Films

Net als met AE lock (50), kunt u de belichting vergrendelen voor opnamen met de flitser.

1 Klap de flitser uit en stel deze in op [S] (58).

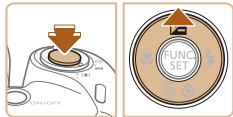

2 Vergrendel de flitsbelichting.

- Richt de camera met vergrendelde belichting op het onderwerp waarvan u een opname wilt maken. Houd de ontspanknop half ingedrukt en druk op de knop [▲].
- De flitser gaat af en wanneer [FE] wordt weergegeven, blijf het flitssterkteniveau behouden.

- Om FE te ontgrendelen, laat u de ontspanknop los en drukt u opnieuw op de knop [▲]. In dit geval wordt [FE] niet meer weergegeven.

3 Kies de compositie en maak een opname.



- FE: flitsbelichting

Overige instellingen

De compressieverhouding wijzigen (Beeldkwaliteit)

► Foto's ► Films

Selecteer als volgt een van de twee compressieverhoudingen, [S] (Superfijn) of [F] (Fijn): Zie "Aantal opnamen per geheugenkaart" (114) voor richtlijnen over hoeveel opnamen bij elke compressieverhouding op een geheugenkaart passen.



- Druk op de knop [MENU] en kies [F] in het menu. Kies vervolgens de gewenste optie (24).

Vóór gebruik

Basishandleiding

Handleiding voor gevorderden

1 Basishandleidingen van de camera

2 Auto-modus

3 Andere opnamestanden

4 P-modus

5 Afspeelmodus

6 Menu Instellingen

7 Accessoires

8 Bijlage

Index



Instellingen van de IS-modus wijzigen

► Foto's ► Films



1 Open het instellingenscherf.

- Druk op de knop [MENU], selecteer [IS-instellingen] op het tabblad [📷] en druk daarna op de knop [📷] (📖25).

2 Configureer de instelling.

- Kies [IS modus] en kies vervolgens de gewenste optie (📖25).

| | |
|---------|---|
| Continu | Optimale beeldstabilisatie voor de opnameomstandigheden wordt automatisch toegepast (Intelligent IS) (📖32). |
| Opname* | Beeldstabilisatie is alleen actief op het moment van de opname. |
| Uit | Schakelt de beeldstabilisatie uit. |

* De instelling wordt gewijzigd in [Continu] voor filmopnamen.



- Wanneer beeldstabilisatie camerabeweging niet kan voorkomen, plaatst u de camera op een statief of neemt u andere maatregelen om de camera stil te houden. Zet in dit geval [IS modus] in op [Uit].

Filmen met onderwerpen op hetzelfde formaat als waarop ze voor het filmen worden weergegeven

► Foto's ► Films

Zodra de filmopname begint, wijzigt normaal gesproken het beeldgebied dat wordt weergegeven en worden onderwerpen uitvergroet. Op deze manier worden vervormingen gecorrigeerd die bijvoorbeeld ontstaan door een sterk bewegende camera. Als u onderwerpen wilt filmen op hetzelfde formaat als waarop ze voor het filmen worden weergegeven, kunt u ervoor kiezen om sterke camerabeweging niet te corrigeren.



- Voer de stappen bij “Instellingen van de IS-modus wijzigen” (📖60) uit om het scherm [IS-instellingen] te openen.
- Kies [Dynamic IS] en kies vervolgens [2] (📖25).



- Als de filmkwaliteit is ingesteld op [EVGA] (📖37), is [Dynamic IS] ingesteld op [1]. Deze instelling kan niet worden gewijzigd.
- U kunt ook [IS modus] op [Uit] zetten, zodat onderwerpen in hetzelfde formaat worden opgenomen als waarin ze voor het filmen worden weergegeven.

Vóór gebruik

Basishandleiding

Handleiding voor gevorderden

1 Basishandleidingen van de camera

2 Auto-modus

3 Andere opnamestanden

4 P-modus

5 Afspeelmodus

6 Menu Instellingen

7 Accessoires

8 Bijlage

Index



5

Afspeelmodus

Veel plezier bij het bekijken van uw opnamen. U kunt ze op tal van manieren doorbladeren en bewerken.

- Druk op de knop [▶] om de afspeelmodus te openen en de camera voor te bereiden op deze handelingen.



- Beelden die zijn bewerkt op een computer, beelden waarvan de bestandsnaam is gewijzigd en beelden die met een andere camera zijn gemaakt, kunnen mogelijk niet worden afgespeeld of bewerkt.

Bekijken

▶ Foto's ▶ Films

Na het maken van foto's of het opnemen van films kunt u deze, zoals hieronder is beschreven, op het scherm bekijken.



1 Open de afspeelmodus.

- Druk op de knop [▶].
- Uw laatste opname wordt weergegeven.



2 Blader door uw beelden.

- Als u het vorige beeld wilt bekijken, drukt u op de knop [◀]. Als u het volgende beeld wilt bekijken, drukt u op de knop [▶].

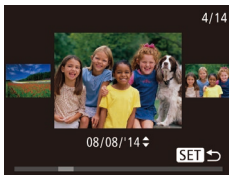

- Om dit scherm te openen (modus Beeld scrollen), houdt u de knoppen [◀][▶] ten minste een seconde lang ingedrukt. Druk in deze modus op de knoppen [◀][▶] om door beelden te bladeren.
- Druk op de knop [⊞] om terug te keren naar de enkelvoudige weergave.
- Druk in de modus Beeld scrollen op de knoppen [▲][▼] om door beelden te bladeren die per opnamedatum gegroepeerd zijn.

Vóór gebruik

Basishandleiding

Handleiding voor gevorderden

1 Basishandelingen van de camera

2 Auto-modus

3 Andere opnamestanden

4 P-modus

5 Afspeelmodus

6 Menu Instellingen

7 Accessoires

8 Bijlage

Index

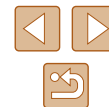



- Films zijn herkenbaar aan het pictogram [SET ▶]. Ga naar stap 3 als u films wilt afspelen.

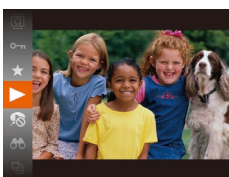

3 Films afspelen

- Druk op de knop [▶], druk op de knoppen [▲][▼] om [▶] te selecteren en druk vervolgens nogmaals op de knop [▶] om het afspelen te starten.

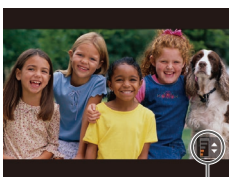

4 Pas het volume aan.

- Druk op de knoppen [▲][▼] om het volume aan te passen.
- Om het volume aan te passen wanneer de volumeaanduiding (1) niet langer wordt weergegeven, drukt u op de knoppen [▲][▼].

(1)

5 Onderbreek het afspelen.

- Druk op de knop [▶] als u het afspelen wilt onderbreken of hervatten.
- Na de film verschijnt [SET ▶].



- Om vanuit de afspelmmodus naar de opnamemodus te gaan, drukt u op de ontspanknop half in.
- Als u Beeld scrollen wilt uitschakelen, kiest u MENU (25) ▶ tabblad [▶] ▶ [Beeld scrollen] ▶ [Uit].
- Als u de meest recente opname wilt weergeven wanneer de afspelmmodus geopend wordt, kiest u MENU (25) ▶ tabblad [▶] ▶ [Ga verder] ▶ [Laatste f.].
- Om de weergegeven overgang tussen beelden te wijzigen, opent u MENU (25) en vervolgens kiest u het door u gewenste effect op het tabblad [▶] ▶ [Overgang].

Van weergavemodus wisselen

▶ Foto's ▶ Films

Druk op de knop [DISP] om andere informatie weer te geven op het scherm of om de informatie te verbergen. Zie "Afspelen (uitgebreide informatieweergave)" (105) voor meer informatie over de weergegeven gegevens.

| | |
|--|--------------------------------|
| | Geen informatieweergave |
| | Beknpte informatieweergave |
| | Uitgebreide informatieweergave |

Overbelichtingswaarschuwing (voor highlights van beelden)

▶ Foto's ▶ Films

In de uitgebreide informatieweergave (62) knippen de vervaagde highlights van het beeld op het scherm.

Vóór gebruik

Basishandleiding

Handleiding voor gevorderden

1 Basishandelingen van de camera

2 Auto-modus

3 Andere opnamestanden

4 P-modus

5 Afspelmmodus

6 Menu Instellingen

7 Accessoires

8 Bijlage

Index



Histogram

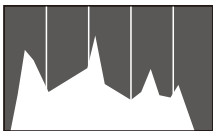

► Foto's ► Films

- De grafiek die verschijnt in de uitgebreide informatieweergave (62) is een histogram dat de distributie van de helderheid in het beeld toont. Op de horizontale as staat de helderheidsgraad en de verticale geeft aan welk gedeelte van het beeld zich op elk helderheidsniveau bevindt. Het histogram bekijken is een manier om de belichting te controleren.

Door beelden bladeren en beelden filteren

Bladeren door beelden in een index

► Foto's ► Films

U kunt snel de beelden vinden die u zoekt door meerdere beelden in een index weer te geven.

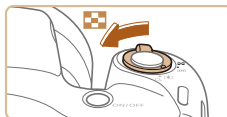

1 Geef beelden weer in een index.

- Verschuif de zoomknop naar [] als u beelden in een index wilt weergeven. Als u de zoomknop nogmaals verschuift, worden meer beelden weergegeven.
- Verschuif de zoomknop naar [Q] om minder beelden weer te geven. Het aantal beelden neemt elke keer af wanneer u de zoomknop verschuift.



2 Selecteer een beeld.

- Druk op de knoppen [▲][▼][◀][▶] om een beeld te selecteren.
- Er wordt een oranje kader rond het geselecteerde beeld weergegeven.
- Druk op de knop [] om het geselecteerde beeld in de enkelvoudige weergave te bekijken.

Vóór gebruik

Basishandleiding

Handleiding voor gevorderden

1 Basishandleidingen van de camera

2 Auto-modus

3 Andere opnamestanden

4 P-modus

5 Afspeelmodus

6 Menu Instellingen

7 Accessoires

8 Bijlage





Index



Beelden zoeken die voldoen aan opgegeven voorwaarden

► Foto's ► Films

Vind snel de gewenste beelden op een geheugenkaart vol beelden door de beeldweergave te filteren op de door u opgegeven voorwaarden. U kunt deze beelden ook allemaal tegelijk beveiligen (📖67) of verwijderen (📖69).

| | |
|---|---|
|  Pers. | Hiermee worden beelden weergegeven met gedetecteerde gezichten. |
|  Opnamedatum | Geeft beelden weer die op een bepaalde datum zijn opgenomen. |
|  Favorieten | Geeft beelden weer die gemarkeerd zijn als favoriet (📖72). |
|  Foto/film | Geeft alleen foto's of films weer. |

1 Kies een zoekvoorwaarde.

- Druk op de knop [📷], kies [🔍] in het menu en selecteer vervolgens een voorwaarde (📖24).
- Wanneer u [👁️], of [📷] hebt geselecteerd, kiest u de voorwaarde door op het weergegeven scherm op de knoppen [▲][▼][◀][▶] te drukken. Druk vervolgens op de knop [📷].

2 Bekijk de gefilterde beelden.

- Beelden die voldoen aan uw voorwaarden, worden in gele kaders weergegeven. Druk op de knoppen [◀][▶] om alleen deze beelden te bekijken.
- Kies [🔍] bij stap 1 om gefilterd afspelen te stoppen.



- Als op de camera voor bepaalde voorwaarden geen overeenkomende beelden zijn gevonden, zijn die voorwaarden niet beschikbaar.



- Druk op de knop [DISP] bij stap 2 om informatie weer te geven of te verbergen.
- Opties voor het bekijken van de gevonden beelden (stap 2) zijn "Bladeren door beelden in een index" (📖63), "Beelden vergroten" (📖65) en "Diavoorstellingen bekijken" (📖65). U kunt bewerkingen ook toepassen op alle gevonden beelden, door [Alle beelden in zoekopdr. bev.] te selecteren bij "Beelden beveiligen" (📖67) of [Alle beelden zoekopdr. sel.] bij "Meerdere beelden tegelijk wissen" (📖69), "Beelden toevoegen aan de printlijst (DPOF)" (📖95) of "Beelden toevoegen aan een fotoboek" (📖97).
- Als u beelden bewerkt en opslaat als nieuwe beelden (📖73–📖76) wordt een bericht weergegeven en worden de gevonden beelden niet meer weergegeven.

Vóór gebruik

Basishandleiding

Handleiding voor gevorderden

1 Basishandelingen van de camera

2 Auto-modus

3 Andere opnamestanden

4 P-modus

5 Afspeelmodus

6 Menu Instellingen

7 Accessoires

8 Bijlage

Index



Opties voor het weergeven van foto's

Beelden vergroten

► Foto's ► Films

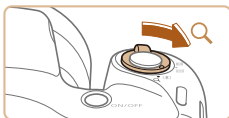

(1)

1 Vergroot een beeld.

- Verschuif de zoomknop naar [Q] als u wilt inzoomen op het beeld en het beeld wilt vergroten. [SET] wordt weergegeven. Als u de zoomknop vasthoudt, wordt er verder ingezoomd tot een factor van 10x.
- Voor de duidelijkheid wordt het weergegeven gebied (1) bij benadering getoond.
- Verschuif de zoomknop naar [Q] om uit te zoomen. Als u de zoomknop vasthoudt, keert u terug naar de enkelvoudige weergave.

2 Verschuif de weergavelocatie en schakel indien nodig tussen beelden.

- Als u de weergavepositie wilt verschuiven, drukt u op de knoppen [▲][▼][◀][▶].
- Wanneer [SET] op het scherm wordt weergegeven, kunt u naar [SET] gaan door op de knop [OK] te drukken. Druk tijdens het in- of uitzoomen op de knoppen [◀][▶] om van beeld te wisselen. Druk nogmaals op de knop [OK] om terug te keren naar de oorspronkelijke instelling.



- U kunt direct van de vergrote weergave naar de enkelvoudige weergave gaan door op de knop [MENU] te drukken.

Diavoorstellingen bekijken

► Foto's ► Films

Beelden die zijn opgeslagen op een geheugenkaart, kunt u als volgt automatisch afspelen. Elk beeld wordt ongeveer 3 seconden weergegeven.



- Druk op de knop [OK] en kies [Lof] in het menu. Kies vervolgens de gewenste optie [Lof].
- De diavoorstelling begint nadat [Laden van beeld] enkele seconden wordt weergegeven.
- Druk op de knop [MENU] om de diavoorstelling te beëindigen.



- De spaarstandfuncties van de camera (23) werken niet tijdens diavoorstellingen.



- Druk op de knop [OK] als u het afspelen van diavoorstellingen wilt onderbreken of hervatten.
- U kunt tijdens het afspelen naar andere beelden gaan als u op de knoppen [◀][▶] drukt. Houd voor vooruitspoelen of achteruitspoelen de knoppen [◀][▶] ingedrukt.
- Bij gefilterde weergave (64) worden alleen beelden afgespeeld die overeenkomen met de zoekvoorwaarden.

Vóór gebruik

Basishandleiding

Handleiding voor gevorderden

- 1 Basishandelingen van de camera
- 2 Auto-modus
- 3 Andere opnamestanden
- 4 P-modus
- 5 Afspeelmodus
- 6 Menu Instellingen
- 7 Accessoires
- 8 Bijlage

Index

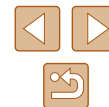

Instellingen voor diavoorstellingen wijzigen

U kunt instellen dat de diavoorstelling wordt herhaald of u kunt overgaan tussen beelden en de weergaveduur van elk beeld wijzigen.

1 Open het instellingscherm.

- Druk op de knop [MENU] en kies vervolgens [Diavoorstelling] op het tabblad [▶] (25).



2 Configureer de instellingen.

- Kies het menu-item dat u wilt configureren en kies de gewenste optie (25).
- Selecteer [Start] en druk op de knop [OK] als u de diavoorstelling volgens uw instellingen wilt starten.
- Druk op de knop [MENU] om terug te gaan naar het menuscherm.



- U kunt [Speeltijd] niet wijzigen als [Bubbel] is geselecteerd bij [Effect].

Vergelijkbare beelden automatisch afspelen (Smart Shuffle)

► Foto's ► Films

Op basis van het huidige beeld biedt de camera vier beelden aan die u wellicht wilt bekijken. Nadat u een van deze beelden hebt geselecteerd, worden op de camera opnieuw vier beelden weergegeven, zodat u beelden in een onverwachte volgorde kunt afspelen. Probeer deze functie eens als u veel opnamen hebt gemaakt, in verschillende omgevingen.

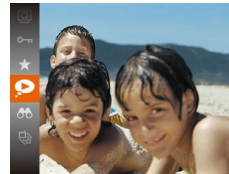

1 Selecteer Smart Shuffle.

- Druk op de knop [OK] en selecteer vervolgens [Smart Shuffle] in het menu (24).
- Vier beelden worden weergegeven als mogelijke opties.



2 Selecteer een beeld.

- Druk op de knoppen [▲][▼][◀][▶] om het beeld te selecteren dat u wilt weergeven.
- Het geselecteerde beeld wordt in het midden weergegeven, omgeven door de volgende vier mogelijke beelden.
- Als u op de knop [OK] drukt, verschijnt het middelste beeld op volledige grootte. Druk nogmaals op de knop [OK] om terug te keren naar de oorspronkelijke weergave.
- Druk op de knop [MENU] om terug te keren naar de enkelvoudige weergave.



- Smart Shuffle is niet beschikbaar in de volgende situaties:
 - Als er minder dan 50 beelden met deze camera zijn gemaakt
 - Als op dit moment een niet-ondersteund beeld wordt weergegeven
 - Beelden worden weergegeven in gefilterde weergave (64)

Vóór gebruik

Basishandleiding

Handleiding voor gevorderden

1 Basishandleidingen van de camera

2 Auto-modus

3 Andere opnamestanden

4 P-modus

5 Afspeelmodus

6 Menu Instellingen

7 Accessoires

8 Bijlage

Index



Beelden beveiligen

► Foto's ► Films

Beveilig belangrijke beelden, zodat ze niet per ongeluk door de camera kunnen worden gewist (📖69).



- Druk op de knop [📁] en selecteer vervolgens [🔒] in het menu (📖24). [Beveiligd] wordt weergegeven.
- Als u de beveiliging wilt annuleren, herhaalt u deze procedure en selecteert u [🔒] nogmaals. Druk vervolgens op de knop [📁].



- Beveiligde beelden op een geheugenkaart worden gewist als u de kaart formatteert (📖80, 📖81).



- Beveiligde beelden kunnen niet worden gewist met de wisfunctie van de camera. Als u het ze wel op die manier wilt wissen, moet u eerst de beveiliging opheffen.

Via het menu



1 Open het instellingenscherf.

- Druk op de knop [MENU] en selecteer [Beveilig] op het tabblad [📁] (📖25).

2 Selecteer een selectiemethode.

- Kies een menu-item en de gewenste optie (📖25).
- Druk op de knop [MENU] om terug te gaan naar het menuscherf.

Afzonderlijke beelden selecteren



1 Selecteer [Selectie].

- Volg stap 2 bij "Via het menu" (📖67), kies [Selectie] en druk op de knop [📁].

2 Selecteer een beeld.

- Druk op de knoppen [◀][▶] om een beeld te kiezen en druk vervolgens op de knop [📁]. [📁] wordt weergegeven.
- Druk nogmaals op de knop [📁] als u de selectie wilt opheffen. [📁] wordt niet meer weergegeven.
- Herhaal deze procedure om andere beelden op te geven.

Vóór gebruik

Basishandleiding

Handleiding voor gevorderden

1 Basishandelingen van de camera

2 Auto-modus

3 Andere opnamestanden

4 P-modus

5 Afspeelmodus

6 Menu Instellingen

7 Accessoires

8 Bijlage

Index

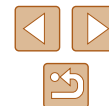



3 Beveilig het beeld.

- Druk op de knop [MENU]. Er verschijnt een bevestigingsbericht op het scherm.
- Druk op de knoppen [◀][▶] om [OK] te kiezen en druk vervolgens op de knop [OK].



- Als u overschakelt naar de opnamemodus of de camera uitschakelt voordat u de instellingsprocedure in stap 3 hebt voltooid, worden de beelden niet beveiligd.

Een reeks selecteren

1 Selecteer [Select. reeks].

- Volg stap 2 bij "Via het menu" (67), kies [Select. reeks] en druk op de knop [OK].



2 Selecteer het eerste beeld.

- Druk op de knop [OK].



- Druk op de knoppen [◀][▶] om een beeld te kiezen en druk vervolgens op de knop [OK].

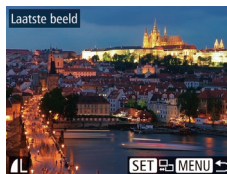
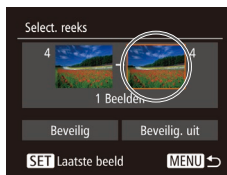

3 Selecteer het laatste beeld.

- Druk op de knop [▶] om [Laatste beeld] te selecteren en druk vervolgens op de knop [OK].

- Druk op de knoppen [◀][▶] om een beeld te kiezen en druk vervolgens op de knop [OK].
- Beelden vóór het eerste beeld kunt u niet als het laatste beeld selecteren.

4 Beveilig de beelden.

- Druk op de knop [▼] om [Beveilig] te kiezen en druk vervolgens op de knop [OK].



- Selecteer [Beveilig. uit] bij stap 4 als u de beveiliging wilt opheffen voor groepen beelden.

Vóór gebruik

Basishandleiding

Handleiding voor gevorderden

1 Basishandleidingen van de camera

2 Auto-modus

3 Andere opnamestanden

4 P-modus

5 Afspeelmodus

6 Menu Instellingen

7 Accessoires

8 Bijlage

Index



Alle beelden in een keer beveiligen

1 Selecteer [Alle beelden beveiligen].

- Volg stap 2 bij “Via het menu” (67), kies [Alle beelden beveiligen] en druk op de knop [OK].



2 Beveilig de beelden.

- Druk op de knoppen [◀][▶] om [OK] te kiezen en druk vervolgens op de knop [OK].

Alle beveiligingen in een keer opheffen

U kunt de beveiliging van alle beelden in een keer opheffen. Om de beveiliging op te heffen, kiest u [Beveiliging alle beelden oph.] bij stap 1 van “Alle beelden in een keer beveiligen”. Voer vervolgens stap 2 uit.

Beelden wissen

► Foto's ► Films

U kunt beelden die u niet meer nodig hebt één voor één selecteren en wissen. Wees voorzichtig bij het wissen van beelden, want ze kunnen niet worden hersteld. Beveiligde beelden (67) kunnen echter niet worden gewist.

1 Selecteer het beeld dat u wilt wissen.

- Druk op de knoppen [◀][▶] om een beeld te selecteren.

2 Wis het beeld.

- Druk op de knop [▼].
- Als [Wissen ?] verschijnt, drukt u op de knoppen [◀][▶] om [Wissen] te selecteren. Druk daarna op de knop [OK].
- Het huidige beeld wordt nu gewist.
- Als u het wissen wilt annuleren, drukt u op de knoppen [◀][▶] om [Annuleer] te kiezen. Druk vervolgens op de knop [OK].



Meerdere beelden tegelijk wissen

U kunt meerdere beelden selecteren om in één keer te wissen. Wees voorzichtig bij het wissen van beelden, want ze kunnen niet worden hersteld. Beveiligde beelden (67) kunnen echter niet worden gewist.

Een selectiemethode selecteren

1 Open het instellingsscherm.

- Druk op de knop [MENU] en selecteer [Wissen] op het tabblad [Foto] (25).



Vóór gebruik

Basishandleiding

Handleiding voor gevorderden

1 Basishandelingen van de camera

2 Auto-modus

3 Andere opnamestanden

4 P-modus

5 Afspeelmodus

6 Menu Instellingen

7 Accessoires

8 Bijlage

Index





2 Selecteer een selectiemethode.

- Druk op de knoppen [**▲**][**▼**] om een selectiemethode te kiezen. Druk vervolgens op de knop [**⊕**].
- Druk op de knop [MENU] om terug te gaan naar het menu scherm.

Afzonderlijke beelden selecteren

1 Selecteer [Selectie].

- Volg stap 2 bij “Een selectiemethode selecteren” (69) om [Selectie] te selecteren en druk op de knop [**⊕**].



2 Selecteer een beeld.

- Nadat u een beeld hebt gekozen bij stap 2 van “Afzonderlijke beelden selecteren” (67), wordt [✓] weergegeven.
- Druk nogmaals op de knop [**⊕**] als u de selectie wilt opheffen. [✓] wordt niet meer weergegeven.
- Herhaal deze procedure om andere beelden op te geven.

3 Wis het beeld.

- Druk op de knop [MENU]. Er verschijnt een bevestigingsbericht op het scherm.
- Druk op de knoppen [**◀**][**▶**] om [OK] te kiezen en druk vervolgens op de knop [**⊕**].



Een reeks selecteren

1 Selecteer [Select. reeks].

- Volg stap 2 bij “Een selectiemethode selecteren” (69) om [Select. reeks] te selecteren en druk op de knop [**⊕**].

2 Selecteer de beelden.

- Voer de stappen 2–3 in “Een reeks selecteren” (68) uit om beelden op te geven.

3 Wis de beelden.

- Druk op de knop [**▼**] om [Wissen] te kiezen en druk vervolgens op de knop [**⊕**].



Alle beelden in één keer opgeven

1 Selecteer [Sel. alle beelden].

- Voer stap 2 uit bij “Een selectiemethode selecteren” (69), kies [Sel. alle beelden] en druk op de knop [**⊕**].

2 Wis de beelden.

- Druk op de knoppen [**◀**][**▶**] om [OK] te kiezen en druk vervolgens op de knop [**⊕**].

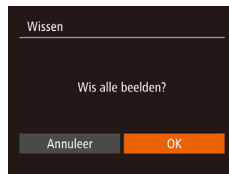

Vóór gebruik

Basishandleiding

Handleiding voor gevorderden

1 Basishandelingen van de camera

2 Auto-modus

3 Andere opnamestanden

4 P-modus

5 Afspeelmodus

6 Menu Instellingen

7 Accessoires

8 Bijlage

Index

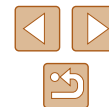

Beelden roteren

► Foto's ► Films

Wijzig de stand van beelden en sla ze als volgt op.

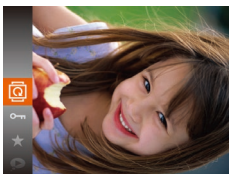

1 Selecteer [Roteren].

- Druk op de knop [Roteren] en selecteer vervolgens [Roteren] in het menu (71).



2 Draai het beeld.

- Druk op de knop [Left Arrow] of [Right Arrow], afhankelijk van de gewenste richting. Het beeld wordt telkens als u op de knop drukt 90° gerotereerd. Druk op de knop [Roteren] om de instelling te voltooien.

Via het menu



1 Selecteer [Roteren].

- Druk op de knop [MENU] en kies [Roteren] op het tabblad [Roteren] (71).



2 Draai het beeld.

- Druk op de knoppen [Left Arrow] [Right Arrow] om een beeld te selecteren.
- Het beeld wordt telkens als u op de knop [Roteren] drukt 90° gedraaid.
- Druk op de knop [MENU] om terug te gaan naar het menuscherm.



- Roteren is niet mogelijk als [Autom. draaien] is ingesteld op [Uit] (71).

Automatisch draaien uitschakelen

Voer deze stappen uit om automatisch draaien van beelden uit te schakelen. Bij automatisch draaien worden beelden gedraaid, afhankelijk van de huidige oriëntatie van de camera.

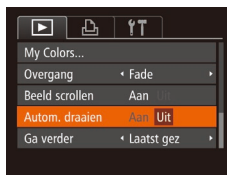

- Druk op de knop [MENU] om [Autom. draaien] te selecteren op het tabblad [Roteren]. Selecteer vervolgens [Uit] (71).



- Beelden kunnen niet worden gerotereerd (71) als u [Autom. draaien] instelt op [Uit]. Daarnaast worden reeds gerotereerde beelden ook in hun oorspronkelijke richting weergegeven.
- In de modus Smart Shuffle (66) worden beelden die verticaal zijn gemaakt verticaal weergegeven, zelfs als [Autom. draaien] ingesteld is op [Uit], en worden gedraaide beelden in de gedraaide stand weergegeven.

Vóór gebruik

Basishandleiding

Handleiding voor gevorderden

1 Basishandleidingen van de camera

2 Auto-modus

3 Andere opnamestanden

4 P-modus

5 Afspeelmodus

6 Menu Instellingen

7 Accessoires

8 Bijlage

Index



Beelden markeren als favoriet

► Foto's ► Films

U kunt beelden organiseren door deze als favorieten te markeren. Als u een categorie kiest in gefilterd afspelen kunt u de volgende handelingen beperken tot die beelden.

- “Bekijken” (📖61), “Diavoorstellingen bekijken” (📖65), “Beelden beveiligen” (📖67), “Beelden wissen” (📖69), “Beelden toevoegen aan de printlijst (DPOF)” (📖95), “Beelden toevoegen aan een fotoboek” (📖97)



- Druk op de knop [📖] en selecteer vervolgens [★] in het menu (📖24).
- [Gemarkeerd als favoriet] wordt weergegeven.
- Als u de markering van het beeld wilt opheffen, herhaalt u deze procedure en selecteert u [★] nogmaals. Druk vervolgens op de knop [📖].

Via het menu

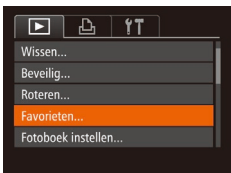

1 Selecteer [Favorieten].

- Druk op de knop [MENU] en kies [Favorieten] op het tabblad [📖] (📖25).



2 Selecteer een beeld.

- Druk op de knoppen [◀][▶] om een beeld te kiezen en druk vervolgens op de knop [📖]. [★] wordt weergegeven.
- Druk nogmaals op de knop [📖] om de markering van het beeld op te heffen. [★] wordt niet meer weergegeven.
- Herhaal deze procedure als u meerdere beelden wilt selecteren.

3 Voltooi de instellingsprocedure.

- Druk op de knop [MENU]. Er verschijnt een bevestigingsbericht op het scherm.
- Druk op de knoppen [◀][▶] om [OK] te kiezen en druk vervolgens op de knop [📖].



- Als u overschakelt naar de opnamemodus of de camera uitschakelt voordat u de instellingsprocedure in stap 3 hebt voltooid, worden de beelden niet gemarkeerd als favoriet.



- Als u Windows 8 of Windows 7 gebruikt en favoriete beelden overdraagt naar de computer, krijgen deze beelden een waardering van drie sterren (★★★☆☆). (Geldt niet voor films.)

Vóór gebruik

Basishandleiding

Handleiding voor gevorderden

1 Basishandelingen van de camera

2 Auto-modus

3 Andere opnamestanden

4 P-modus

5 Afspeelmodus

6 Menu Instellingen

7 Accessoires

8 Bijlage

Index

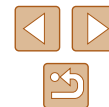

Foto's bewerken



- Beeldbewerking (73-75) is alleen mogelijk als er op de geheugenkaart voldoende vrije ruimte is.

Het formaat van beelden wijzigen

► Foto's ► Films

Bewaar een kopie van beelden op een lagere resolutie.

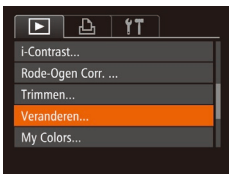

1 Selecteer [Veranderen].

- Druk op de knop [MENU] en kies [Veranderen] op het tabblad [▶] (25).

2 Selecteer een beeld.

- Druk op de knoppen [◀][▶] om een beeld te kiezen en druk vervolgens op de knop [OK].

3 Selecteer een beeldformaat.

- Druk op de knoppen [◀][▶] om het formaat te kiezen en druk vervolgens op de knop [OK].
- [Nieuw beeld opslaan?] wordt weergegeven.

4 Sla het nieuwe beeld op.

- Druk op de knoppen [◀][▶] om [OK] te kiezen en druk vervolgens op de knop [OK].
- Het beeld wordt nu opgeslagen als een nieuw bestand.



5 Bekijk het nieuwe beeld.

- Druk op de knop [MENU]. [Nieuw beeld weergegeven?] wordt weergegeven.
- Druk op de knoppen [◀][▶] om [Ja] te kiezen en druk daarna op de knop [OK].
- Het opgeslagen beeld wordt nu weergegeven.



- Beelden die zijn gemaakt met een resolutie van [S] (37) kunnen niet worden bewerkt.



- Beelden kunnen niet worden voorzien van een hogere resolutie.

Trimmen

► Foto's ► Films

U kunt een gedeelte van een beeld opgeven om als afzonderlijk afbeeldingsbestand op te slaan.

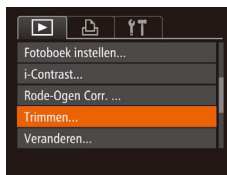

1 Selecteer [Trimmen].

- Druk op de knop [MENU] en selecteer vervolgens [Trimmen] op het tabblad [▶] (25).

2 Selecteer een beeld.

- Druk op de knoppen [◀][▶] om een beeld te kiezen en druk vervolgens op de knop [OK].

Vóór gebruik

Basishandleiding

Handleiding voor gevorderden

1 Basishandelingen van de camera

2 Auto-modus

3 Andere opnamestanden

4 P-modus

5 Afspeelmodus

6 Menu Instellingen

7 Accessoires

8 Bijlage

Index

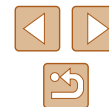

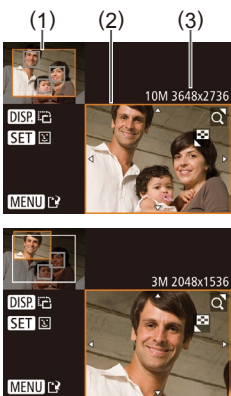

3 Pas het bijsnijgebied aan.

- Er verschijnt een kader rond het gedeelte van het beeld dat u wilt bijsnijden (1).
- Het oorspronkelijke beeld wordt linksboven in het scherm weergegeven en een voorbeeld van het bijgesneden beeld (2) wordt rechtsonder weergegeven. U kunt ook de resolutie na bijsnijden (3) zien.
- Om de grootte van het kader te wijzigen, beweegt u de zoomknop.
- Als u het kader wilt verplaatsen, drukt u op de knoppen [▲][▼][◀][▶].
- Als u de oriëntering van het kader wilt wijzigen, drukt u op de knop [DISP].
- Gezichten die op het beeld zijn gedetecteerd, worden weergegeven in grijze kaders in het beeld linksboven. Om het beeld uit dit kader bij te snijden, drukt u op de knop [⊕] om naar het andere kader te gaan.
- Druk op de knop [MENU].

4 Sla het beeld op als een nieuw beeld en bekijk dit.

- Voer de stappen 4–5 in “Het formaat van beelden wijzigen” (ⓘ73) uit.



- Beelden die zijn gemaakt met een resolutie van [S] (ⓘ37) of waarvan het formaat is gewijzigd in [S] (ⓘ73), kunnen niet worden bewerkt.



- Beelden waarvoor bijsnijden wordt ondersteund, behouden dezelfde verhouding na het bijsnijden.
- Bijgesneden beelden hebben een lagere resolutie dan niet-bijgesneden beelden.

De kleurtoon van een beeld wijzigen (My Colors)

► Foto's ► Films

U kunt de kleuren van een beeld wijzigen en het gewijzigde beeld opslaan als een apart bestand. Zie “De kleurtoon van een beeld wijzigen (My Colors)” (ⓘ53) voor meer informatie over elke optie.

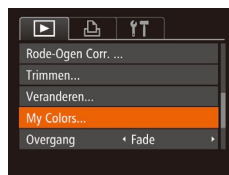

1 Selecteer [My Colors].

- Druk op de knop [MENU] en selecteer [My Colors] op het tabblad [▶] (ⓘ25).

2 Selecteer een beeld.

- Druk op de knoppen [◀][▶] om een beeld te kiezen en druk vervolgens op de knop [⊕].

3 Selecteer een optie.

- Druk op de knoppen [◀][▶] om een optie te selecteren en druk daarna op de knop [⊕].

4 Sla het beeld op als een nieuw beeld en bekijk dit.

- Voer de stappen 4–5 in “Het formaat van beelden wijzigen” (ⓘ73) uit.



- Als u beelden meerdere keren op deze manier bewerkt, neemt de kwaliteit geleidelijk af en krijgt u mogelijk niet de gewenste kleur.



- De kleur van de beelden die u met deze functie hebt bewerkt, kan licht afwijken van die van de beelden die zijn opgenomen met de functie My Colors (ⓘ53).

Vóór gebruik

Basishandleiding

Handleiding voor gevorderden

1 Basishandleidingen van de camera

2 Auto-modus

3 Andere opnamestanden

4 P-modus

5 Afspeelmodus

6 Menu Instellingen

7 Accessoires

8 Bijlage

Index



De helderheid van het beeld corrigeren (i-Contrast)

► Foto's ► Films

Extreem heldere of donkere gebieden (zoals gezichten of achtergronden) kunnen worden gedetecteerd en automatisch worden aangepast aan de optimale helderheid. Als het gehele beeld niet genoeg contrast heeft, kan dat voor het maken van opnamen ook automatisch worden gecorrigeerd, zodat onderwerpen beter opvallen. Kies uit vier correctie niveaus, en sla het beeld vervolgens op als een apart bestand.

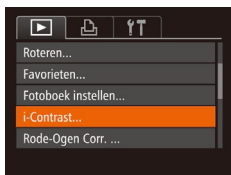

1 Selecteer [i-Contrast].

- Druk op de knop [MENU] en kies [i-Contrast] op het tabblad [▶] (p. 25).

2 Selecteer een beeld.

- Druk op de knoppen [◀][▶] om een beeld te kiezen en druk vervolgens op de knop [OK].

3 Selecteer een optie.

- Druk op de knoppen [◀][▶] om een optie te selecteren en druk daarna op de knop [OK].

4 Sla het beeld op als een nieuw beeld en bekijk dit.

- Voer de stappen 4–5 in “Het formaat van beelden wijzigen” (p. 73) uit.



- Bij sommige beelden kan de correctie onnauwkeurig zijn of kan korrelige beelden veroorzaken.
- Beelden zien er wellicht korrelig uit nadat u ze herhaaldelijk hebt bewerkt met behulp van deze functie.



- Als met [Auto] niet de verwachte resultaten kunnen worden bereikt, probeert u de beelden te corrigeren met [Laag], [Middel] of [Hoog].

Rode ogen corrigeren

► Foto's ► Films

Hiermee corrigeert u automatisch beelden met rode ogen. U kunt het gecorrigeerde beeld opslaan als een afzonderlijk bestand.



1 Selecteer [Rode-Ogen Corr.].

- Druk op de knop [MENU] en selecteer [Rode-Ogen Corr.] op het tabblad [▶] (p. 25).

2 Selecteer een beeld.

- Druk op de knoppen [◀][▶] om een beeld te selecteren.

3 Corrigeer het beeld.

- Druk op de knop [OK].
- Het gebied met rode ogen dat door de camera wordt gedetecteerd, wordt nu gecorrigeerd en er worden kaders weergegeven om de gecorrigeerde gedeeltes op het beeld.
- Vergroot of verklein de beelden naar wens. Volg de stappen in “Beelden vergroten” (p. 65).

4 Sla het beeld op als een nieuw beeld en bekijk dit.

- Druk op de knoppen [▲][▼][◀][▶] om [Nieuw bestand] te selecteren en druk vervolgens op de knop [OK].
- Het beeld wordt nu opgeslagen als een nieuw bestand.
- Voer stap 5 in “Het formaat van beelden wijzigen” (p. 73) uit.



- Sommige beelden worden mogelijk niet juist gecorrigeerd.
- Als u bij stap 4 [Overschrijven] selecteert, wordt het oorspronkelijke beeld overschreven door het gecorrigeerde beeld. Het oorspronkelijke beeld wordt dan gewist.
- Beveiligde beelden kunnen niet worden overschreven.

Vóór gebruik

Basishandleiding

Handleiding voor gevorderden

1 Basishandleidingen van de camera

2 Auto-modus

3 Andere opnamestanden

4 P-modus

5 Afspeelmodus

6 Menu Instellingen

7 Accessoires

8 Bijlage

Index



Films bewerken

► Foto's ► Films

U kunt films inkorten door onnodige delen aan het begin en eind te verwijderen.



1 Selecteer [✂].

- Volg stap 1–5 bij “Bekijken” (61), kies [✂] en druk op de knop [OK].
- Het filmbewerkingspaneel en de bewerkingsbalk worden nu weergegeven.

2 Geef aan welke delen u eruit wilt knippen.

- (1) is het filmbewerkingspaneel en (2) is de bewerkingsbalk.
- Druk op de knoppen [▲][▼] en selecteer [A] of [B].
- Als u de delen wilt weergeven die u kunt afsnijden (aangegeven met [A] op het scherm), drukt u op de knoppen [◀][▶] om [A] te verschuiven. Snijd het begin van de film af (vanaf [A]) door [A] te selecteren en snijd het einde van de film af met behulp van [B].
- Als u [A] verplaatst naar een andere markering dan [A], wordt bij [A] alleen het gedeelte voor het dichtstbijzijnde [A] aan de linkerkant afgesneden en wordt bij [B] alleen het gedeelte na het dichtstbijzijnde [A] aan de rechterkant afgesneden.

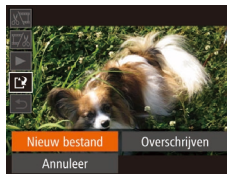
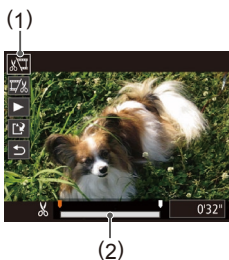

3 Bekijk de bewerkte film.

- Druk op de knoppen [▲][▼] om [▶] te selecteren en druk vervolgens op de knop [OK]. De bewerkte film wordt nu afgespeeld.
- Herhaal stap 2 als u de film nog een keer wilt bewerken.
- Als u de bewerking wilt annuleren, drukt u op de knoppen [▲][▼] en selecteert u [S]. Druk op de knop [OK], druk op de knoppen [◀][▶] om [OK] te selecteren en druk vervolgens nogmaals op de knop [OK].

4 Sla de bewerkte film op.

- Druk op de knoppen [▲][▼] om [A] te selecteren en druk vervolgens op de knop [OK].
- Druk op de knoppen [▲][▼][◀][▶] om [Nieuw bestand] te selecteren en druk vervolgens op de knop [OK].
- De film wordt nu opgeslagen als een nieuw bestand.



- Als u bij stap 4 [Overschrijven] selecteert, wordt de oorspronkelijke film overschreven door de ingekorte film. De oorspronkelijke film wordt dan gewist.
- Als er op de geheugenkaart onvoldoende vrije ruimte is, is alleen [Overschrijven] beschikbaar.
- Als de batterij halverwege het opslaan leeg raakt worden films mogelijk niet opgeslagen.
- Gebruik tijdens het bewerken van films een volledig opgeladen batterij of een voedingsadapterset (afzonderlijk verkrijgbaar, 85).

Vóór gebruik

Basishandleiding

Handleiding voor gevorderden

1 Basishandelingen van de camera

2 Auto-modus

3 Andere opnamestanden

4 P-modus

5 Afspeelmodus

6 Menu Instellingen

7 Accessoires

8 Bijlage

Index



6

Menu Instellingen

Basisfuncties van de camera aanpassen voor meer gebruiksgemak

Basisfuncties van de camera aanpassen

Functies van MENU (625) op het tabblad [YT] kunnen worden ingesteld. Voor meer gebruiksgemak kunt u handige en veelgebruikte functies naar wens aanpassen.

Camerageluiden dempen

U dempt camerageluiden en films als volgt.



- Selecteer [mute] en kies vervolgens [Aan].



- U kunt de camerageluiden ook dempen door de knop [DISP] ingedrukt te houden terwijl u de camera inschakelt.
- Als u de camerageluiden dempt worden films afgespeeld zonder geluid (61). Om films weer af te spelen met geluid, drukt u op de knop [▲]. Pas het volume naar wens aan met de knoppen [▲][▼].

Het volume aanpassen

U past het volume van afzonderlijke camerageluiden als volgt aan.

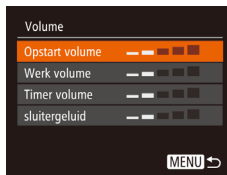

- Selecteer [Volume] en druk op de knop [6].
- Kies een item en druk op de knoppen [◀][▶] om het volume aan te passen.

Vóór gebruik

Basishandleiding

Handleiding voor gevorderden

1 Basishandleidingen van de camera

2 Auto-modus

3 Andere opnamestanden

4 P-modus

5 Afspeelmodus

6 Menu Instellingen

7 Accessoires

8 Bijlage

Index

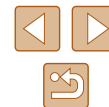

Hints en tips verbergen

Er verschijnen normaal gesproken hints en tips wanneer u items kiest in FUNC. (124) of MENU (125). U kunt deze informatie desgewenst uitschakelen.

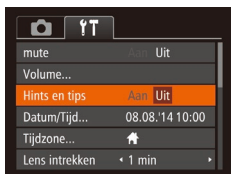

- Selecteer [Hints en tips] en selecteer vervolgens [Uit].

Datum en tijd

Wijzig de datum en tijd als volgt.



- Selecteer [Datum/Tijd] en druk vervolgens op de knop [OK].
- Druk op de knoppen [◀][▶] om een optie te selecteren en druk vervolgens op de knoppen [▲][▼] om de instelling aan te passen.

Wereldklok

Als u in het buitenland bent en wilt dat uw foto's de juiste lokale tijd en datum krijgen, moet u gewoon uw bestemming van tevoren registreren en naar die tijdzone overschakelen. Deze handige functie maakt het onnodig om de datum/tijd-instelling handmatig te wijzigen. Voordat u de wereldklok gebruikt, moet u de datum en tijd in uw tijdzone thuis instellen, zoals wordt beschreven in "De datum en tijd instellen" (116).



1 Geef uw bestemming op.

- Selecteer [Tijdzone] en druk vervolgens op de knop [OK].
- Druk op de knoppen [▲][▼] om [✕ Wereld] te kiezen en druk vervolgens op de knop [OK].
- Druk op de knoppen [◀][▶] om de bestemming te selecteren.
- Om de zomertijd in te stellen (normale tijd plus 1 uur), kiest u [☀] door op de knoppen [▲][▼] te drukken. Kies vervolgens [☀] door op de knoppen [◀][▶] te drukken.
- Druk op de knop [OK].



2 Schakel over naar de tijdzone van uw bestemming.

- Druk op de knoppen [▲][▼] om [✕ Wereld] te kiezen en druk vervolgens op de knop [MENU].
- [✕] verschijnt nu op het opnamescherm (104).



- Als u in de modus [✕] de datum of tijd wijzigt (117), worden de datum en tijd voor de optie [↑ Thuis] automatisch bijgewerkt.

Vóór gebruik

Basishandleiding

Handleiding voor gevorderden

1 Basishandelingen van de camera

2 Auto-modus

3 Andere opnamestanden

4 P-modus

5 Afspeelmodus

6 Menu Instellingen

7 Accessoires

8 Bijlage

Index



Timing voor het intrekken van de lens

Nadat u op de knop [] hebt gedrukt in de opnamemodus (122) wordt om veiligheidsredenen na ongeveer een minuut de lens ingetrokken. Als u wilt dat de lens direct wordt ingetrokken nadat u op de knop [] drukt, stelt u de tijdsduur voor het intrekken in op [0 sec.].

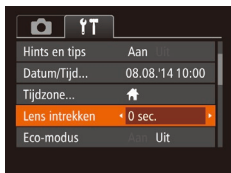

- Selecteer [Lens intrekken] en selecteer dan [0 sec.].

Eco-modus gebruiken

Met deze functie kunt u batterijvermogen sparen in de opnamemodus. Wanneer de camera niet in gebruik is, wordt het scherm snel donker om het batterijverbruik te beperken.

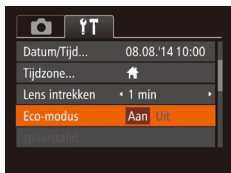

1 Configureer de instelling.

- Kies [Eco-modus] en vervolgens [Aan].
- [ECO] verschijnt nu op het opnamescherm (104).
- Het scherm wordt donkerder wanneer de camera gedurende ongeveer twee seconden niet wordt gebruikt. Daarna gaat het scherm na ongeveer tien seconden uit. De camera wordt na ongeveer drie minuten inactiviteit uitgeschakeld.

2 Maak de opname.

- Als het scherm is uitgeschakeld maar de lens nog niet is ingetrokken, kunt u het scherm weer inschakelen en gereedmaken voor het maken van opnamen door de ontspanknop half in te drukken.

De spaarstand aanpassen

U kunt desgewenst de timing voor het automatisch uitschakelen van de camera en het scherm (respectievelijk Automatisch Uit en Display uit) aanpassen (123).



- Selecteer [spaarstand] en druk vervolgens op de knop [].
- Nadat u een item hebt geselecteerd, drukt u op de knoppen []/[] om dit item aan te passen.



- Om de batterij te sparen, kiest u gewoonlijk [Aan] voor [Automatisch Uit] en [1 min] of minder voor [Display uit].



- De instelling van [Display uit] wordt ook toegepast als u [Automatisch Uit] instelt op [Uit].
- Deze energiebesparende functies zijn niet beschikbaar wanneer u Eco-modus (179) op [Aan] hebt gezet.

Vóór gebruik

Basishandleiding

Handleiding voor gevorderden

1 Basishandelingen van de camera

2 Auto-modus

3 Andere opnamestanden

4 P-modus

5 Afspeelmodus

6 Menu Instellingen

7 Accessoires

8 Bijlage

Index

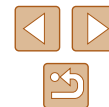

Schermhelderheid

Pas de helderheid van het scherm als volgt aan.



- Selecteer [LCD Helderheid] en druk vervolgens op de knoppen [◀][▶] om de helderheid aan te passen.



- Voor maximale helderheid houdt u de knop [DISP] minstens een seconde ingedrukt terwijl het opnamescherm wordt weergegeven of wanneer de enkelvoudige weergave is ingeschakeld. (Hiermee wordt de instelling voor [LCD Helderheid] op het tabblad [f] genegeerd.) Druk nogmaals minstens een seconde op de knop [DISP] of herstart de camera om de oorspronkelijke helderheid van het scherm te herstellen.

Het opstartscherm verbergen

U kunt desgewenst het opstartscherm dat normaal verschijnt wanneer u de camera inschakelt, deactiveren.



- Selecteer [opstart scherm] en selecteer vervolgens [Uit].

Geheugenkaarten formatteren

Voordat u een nieuwe geheugenkaart of een geheugenkaart die is geformatteerd in een ander apparaat gaat gebruiken, moet u de kaart formatteren met deze camera.

Bij het formatteren worden alle gegevens op de geheugenkaart verwijderd. Voordat u gaat formatteren, kopieert u eerst de beelden van de geheugenkaart naar een computer, of stelt u de beelden op een andere manier veilig.

Een Eye-Fi-kaart (📖98) bevat software. Installeer de software op een Eye-Fi-kaart op een computer voordat u deze kaart formateert.

1 Open het scherm [Formatteren].

- Selecteer [Formatteren] en druk vervolgens op de knop [⊕].

2 Kies [OK].

- Druk op de knoppen [▲][▼] om [Annuleer] te selecteren, druk op de knoppen [◀][▶] om [OK] te selecteren en druk vervolgens op de knop [⊕].

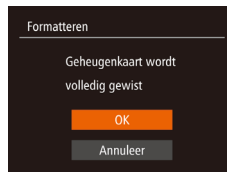

3 Formateer de geheugenkaart.

- Om het formatteren te starten, drukt u op de knoppen [▲][▼] om [OK] te selecteren. Druk vervolgens op de knop [⊕].
- Als het formatteren voltooid is, verschijnt de melding [Geheugenkaart is geformatteerd]. Druk op de knop [⊕].



- Door het formatteren van de geheugenkaart of het wissen van de gegevens op de geheugenkaart wordt alleen de bestandsbeheer informatie op de kaart gewijzigd. Hiermee wordt dus niet de volledige inhoud gewist. Tref voorzorgsmaatregelen wanneer u een geheugenkaart weggooit, zoals het fysiek vernietigen van de kaart, om te voorkomen dat persoonlijke informatie wordt verspreid.

Vóór gebruik

Basishandleiding

Handleiding voor gevorderden

1 Basishandleidingen van de camera

2 Auto-modus

3 Andere opnamestanden

4 P-modus

5 Afspeelmodus

6 Menu Instellingen

7 Accessoires

8 Bijlage

Index





- De totale capaciteit van de geheugenkaart die bij het formatteren wordt weergegeven op het scherm, kan minder zijn dan de aangegeven capaciteit.

Low Level Format

Voer een Low Level Format uit in de volgende gevallen: [Geheugenkaart fout] wordt weergegeven, de camera functioneert niet goed, beelden op de kaart worden trager gelezen of opgeslagen, het maken van continue opnamen gaat langzamer of het opnemen van een film wordt plotseling afgebroken. Bij een Low Level Format worden alle gegevens op de geheugenkaart gewist. Voordat u een Low Level Format uitvoert, kopieert u eerst de beelden van de geheugenkaart naar een computer, of stelt u de beelden op een andere manier veilig.



- Druk op het scherm bij stap 2 van “Geheugenkaarten formatteren” (📖80) op de knoppen [▲][▼] om [Low Level Format] te kiezen. Druk daarna op de knoppen [◀][▶] om deze optie te kiezen. Het pictogram [✓] wordt weergegeven.
- Voer de stappen 2–3 in “Geheugenkaarten formatteren” (📖80) uit om door te gaan met het formatteren.



- Een Low Level Format duurt langer dan “Geheugenkaarten formatteren” (📖80), omdat de gegevens in alle opslaggebieden van de geheugenkaart worden gewist.
- U kunt een Low Level Format van een geheugenkaart annuleren door [Stop] te selecteren. In dat geval zijn de gegevens gewist maar kunt u de geheugenkaart normaal blijven gebruiken.

Bestandsnummering

Uw opnamen worden automatisch opeenvolgend genummerd (0001–9999) en opgeslagen in mappen die elk maximaal 2.000 opnamen kunnen bevatten. U kunt de toewijzing van de bestandsnummers wijzigen.



- Selecteer [Bestandnr.] en kies vervolgens een optie.

| | |
|------------|---|
| Continu | Ook als u een andere geheugenkaart gebruikt, worden de beelden opeenvolgend genummerd totdat u een opname maakt en opslaat met het nummer 9999. |
| Auto reset | Als u een andere geheugenkaart gebruikt of een nieuwe map maakt, begint de bestandsnummering weer bij 0001. |



- Ongeacht welke optie u bij deze instelling selecteert, kunnen de opnamen opeenvolgend worden genummerd na het laatste nummer van bestaande beelden, als u een andere geheugenkaart in de camera plaatst. Als u opnamen wilt opslaan met nummers vanaf 0001, gebruikt u een lege (of geformatteerde (📖80)) geheugenkaart.

Vóór gebruik

Basishandleiding

Handleiding voor gevorderden

1 Basishandelingen van de camera

2 Auto-modus

3 Andere opnamestanden

4 P-modus

5 Afspeelmodus

6 Menu Instellingen

7 Accessoires

8 Bijlage

Index

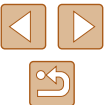

Beelden opslaan op datum

U kunt beelden opslaan in mappen die elke maand worden gemaakt, maar u kunt de camera ook mappen laten maken voor elke dag waarop u opnamen maakt.

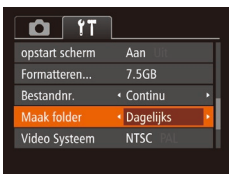

- Selecteer [Maak folder] en selecteer vervolgens [Dagelijks].
- Beelden worden nu opgeslagen in mappen die op de opnamedatum worden gemaakt.

Certificatielogo's controleren

Sommige logo's voor certificatievereisten waaraan de camera voldoet, kunnen op het scherm worden bekeken. Andere certificatielogo's staan in deze handleiding afgedrukt, op de verpakking van de camera, of op de camerabehuizing.



- Selecteer [Certificatielogo weergeven] en druk vervolgens op de knop [MENU].

Weergavetaal

U kunt de weergavetaal desgewenst wijzigen.



- Selecteer [Taal] en druk vervolgens op de knop [MENU].
- Druk op de knoppen [▲][▼][◀][▶] om een taal te selecteren en druk vervolgens op de knop [MENU].



- U kunt het scherm [Taal] ook openen in de afspelmodus door de knop [MENU] ingedrukt te houden en meteen daarna op de knop [MENU] te drukken.

Andere instellingen aanpassen

U kunt de volgende instellingen ook aanpassen op het tabblad [YT].

- [Video Systeem] (87)
- [Eye-Fi instellingen] (98)

Vóór gebruik

Basishandleiding

Handleiding voor gevorderden

1 Basishandleidingen van de camera

2 Auto-modus

3 Andere opnamestanden

4 P-modus

5 Afspelmodus

6 Menu Instellingen

7 Accessoires

8 Bijlage

Index



Standaardwaarden herstellen

Als u per ongeluk een instelling hebt gewijzigd, kunt u de standaardinstellingen van de camera herstellen.



1 Open het scherm [Reset alle].

- Selecteer [Reset alle] en druk vervolgens op de knop [OK].

2 Herstel de standaardinstellingen.

- Druk op de knoppen [◀][▶] om [OK] te kiezen en druk vervolgens op de knop [OK].
- De standaardinstellingen zijn nu hersteld.



- De volgende functies worden niet hersteld naar de standaardinstellingen.
 - [↑↓]-tabbladinstellingen [Datum/Tijd] (📖78), [Tijdzone] (📖78), [Taal] (📖82) en [Video Systeem] (📖87)
 - De gegevens voor een aangepaste witbalans die u hebt vastgelegd (📖53)
 - Opnamemodus (📖43)

Vóór gebruik

Basishandleiding

Handleiding voor gevorderden

1 Basishandleidingen van de camera

2 Auto-modus

3 Andere opnamestanden

4 P-modus

5 Afspeelmodus

6 Menu Instellingen

7 Accessoires

8 Bijlage

Index

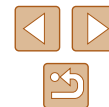

7

Accessoires

Haal meer uit uw camera met optionele Canon-accessoires en andere apart verkrijgbare, compatibele accessoires

Systemeoverzicht

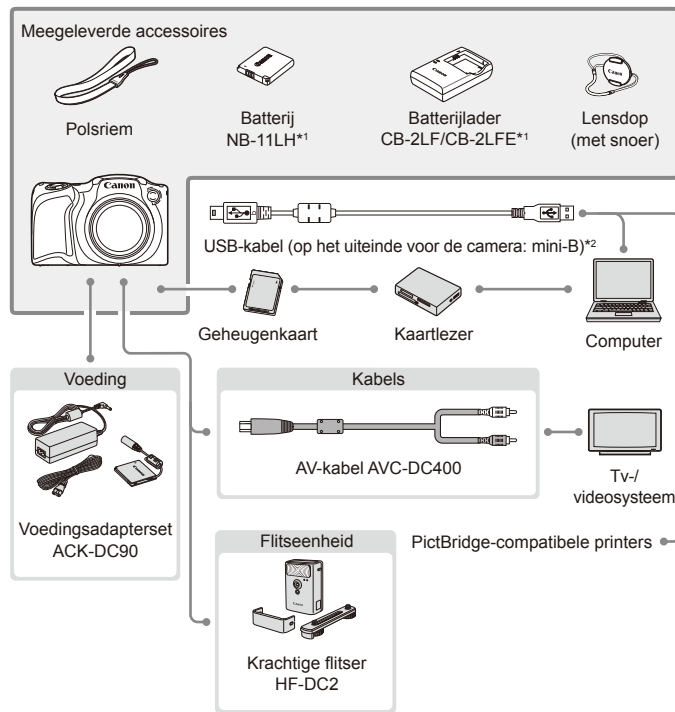

*1 Ook afzonderlijk verkrijgbaar.

*2 Er is ook een origineel Canon-accessoire beschikbaar (interfacekabel IFC-400PCU).

Vóór gebruik

Basishandleiding

Handleiding voor gevorderden

1 Basishandleidingen van de camera

2 Auto-modus

3 Andere opnamestanden

4 P-modus

5 Afspeelmodus

6 Menu Instellingen

7 Accessoires

8 Bijlage

Index



Gebruik van originele Canon-accessoires wordt aanbevolen.

Dit product is ontworpen om een uitstekende prestatie neer te zetten wanneer het wordt gebruikt in combinatie met accessoires van het merk Canon.

Canon is niet aansprakelijk voor eventuele schade aan dit product en/of ongelukken zoals brand, enzovoort, die worden veroorzaakt door de slechte werking van accessoires van een ander merk (bijvoorbeeld lekkage en/of explosie van een batterij). Houd er rekening mee dat deze garantie niet van toepassing is op reparaties die voortvloeien uit een slechte werking van accessoires die niet door Canon zijn vervaardigd, hoewel u dergelijke reparaties wel tegen betaling kunt laten uitvoeren.

Optionele accessoires

De volgende camera-accessoires worden apart verkocht. De verkrijgbaarheid varieert per gebied, en sommige accessoires zijn wellicht niet meer verkrijgbaar.

Voedingen

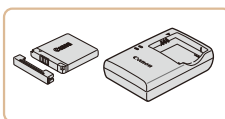

Batterij NB-11LH

- Oplaadbare lithium-ionbatterij

Batterijlader CB-2LF/CB-2LFE

- Lader voor batterij NB-11LH



- De batterij is voorzien van een handig klepje dat u kunt bevestigen om zo de batterijstatus in een oogopslag te kunnen zien. Bevestig het klepje zo dat ▲ zichtbaar is op een opgeladen batterij en ▲ niet zichtbaar is op een niet-opgeladen batterij.
- Batterij NB-11L wordt ook ondersteund.
- Batterijladers CB-2LD en CB-2LDE worden ook ondersteund.

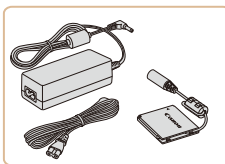

Voedingsadapterset ACK-DC90

- Hiermee kunt u de camera aansluiten op een gewoon stopcontact. Dit wordt aanbevolen wanneer u de camera gedurende langere tijd wilt gebruiken of wanneer u de camera aansluit op een printer of computer. U kunt op deze manier niet de batterij in de camera opladen.

Vóór gebruik

Basishandleiding

Handleiding voor gevorderden

1 Basishandleidingen van de camera

2 Auto-modus

3 Andere opnamestanden

4 P-modus

5 Afspeelmodus

6 Menu Instellingen

7 Accessoires

8 Bijlage

Index





- De batterijlader en de voedingsadapterset kunnen worden gebruikt in gebieden met een wisselspanning van 100–240 V (50/60 Hz).
- Als de stekker niet in het stopcontact past, moet u een geschikte stekkeradapter gebruiken. Gebruik geen elektrische transformator die is bedoeld voor op reis, omdat deze de batterij kan beschadigen.

Flitseenheid

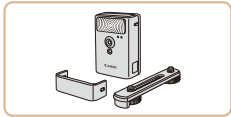

Krachtige flitser HF-DC2

- Externe flitser voor de belichting van onderwerpen die buiten het bereik van de ingebouwde flitser zijn.

Overige accessoires

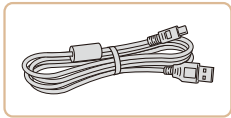

Interfacekabel IFC-400PCU

- Om de camera op een computer of printer aan te sluiten.

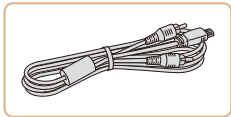

AV-kabel AVC-DC400

- Als u de camera aansluit op een televisie, kunt u uw opnamen afspelen op een groter scherm.

Printer



PictBridge-compatibele printers van Canon

- U kunt zelfs zonder computer beelden afdrukken als u uw camera rechtstreeks op een printer aansluit. Ga voor meer informatie naar een Canon-verkoper bij u in de buurt.

Vóór gebruik

Basishandleiding

Handleiding voor gevorderden

1 Basishandleidingen van de camera

2 Auto-modus

3 Andere opnamestanden

4 P-modus

5 Afspeelmodus

6 Menu Instellingen

7 Accessoires

8 Bijlage

Index



Optionele accessoires gebruiken

► Foto's ► Films

Afspelen op een tv

► Foto's ► Films

Met de afzonderlijk verkrijgbare AV-kabel AVC-DC400 kunt u de camera aansluiten op een tv om uw opnamen te bekijken op een groter scherm terwijl u de camera bedient.

Raadpleeg de handleiding van de tv voor meer informatie over de aansluiting en over het wijzigen van de ingangen.



- Sommige gegevens worden mogelijk niet weergegeven als u beelden bekijkt op een tv (105).

1 Zorg dat de camera en de tv zijn uitgeschakeld.

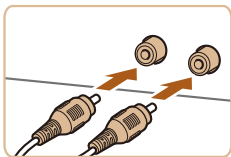

2 Sluit de camera aan op de tv.

- Steek de kabelstekker volledig in de video-ingangen van de tv, zoals weergegeven.
- Zorg ervoor dat de kabelstekkers in video-ingangen met dezelfde kleur zitten.
- Open het klepje van de camera-aansluiting en steek de kabelstekker er volledig in.

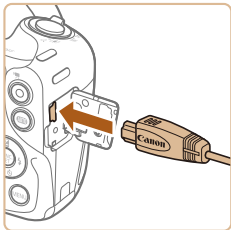

3 Schakel de tv in en stel deze in op de video-ingang.

- Stel de tv-ingang in op de video-ingang waarop u in stap 2 de kabel hebt aangesloten.

4 Schakel de camera in.

- Druk op de knop [▶] om de camera aan te zetten.
- De camerabeelden worden nu weergegeven op de tv. (Het camerascherm blijft leeg.)
- Als u klaar bent, schakelt u de camera en de tv uit en verwijdt u daarna de kabel.



- Correcte weergave is alleen mogelijk als de video-uitvoering van de camera (NTSC of PAL) gelijk is aan die van de televisie. Om het video-uitvoerformaat te wijzigen, drukt u op de knop [MENU] en selecteert u [Video Systeem] op het tabblad [▶].

De camera voeden via het lichtnet

► Foto's ► Films

Als u de camera voedt via de afzonderlijk verkrijgbare voedingsadapterset ACK-DC90, hoeft u niet meer te letten op de resterende batterijlading.

1 Zorg dat de camera is uitgeschakeld.

2 Open het klepje.

- Voer stap 1 in "De batterij en geheugenkaart plaatsen" (15) uit om het klepje van de geheugenkaart/batterijhouder te openen. Open vervolgens het klepje van de kabelpoort van de koppeling zoals aangegeven.

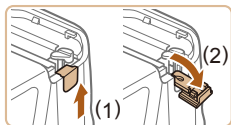

Vóór gebruik

Basishandleiding

Handleiding voor gevorderden

1 Basishandleidingen van de camera

2 Auto-modus

3 Andere opnamestanden

4 P-modus

5 Afspeelmodus

6 Menu Instellingen

7 Accessoires

8 Bijlage

Index

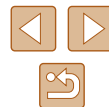

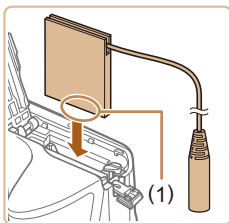

3 Plaats de koppeling.

- Houd het koppelstuk met de aansluitpunten (1) in de aangegeven richting en plaats het koppelstuk alsof het een batterij is (doorloop stap 2 bij "De batterij en geheugenkaart plaatsen" (15)).

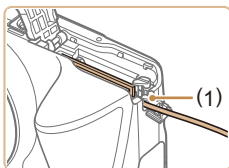

- Zorg dat de koppelingskabel door de poort (1) wordt geleid.

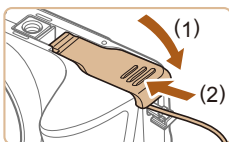

4 Sluit het klepje.

- Sluit het klepje (1) en duw het lichtjes aan terwijl u het naar binnen schuift, totdat het vastklikt (2).

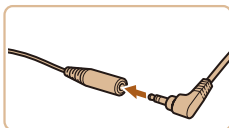

5 Sluit het netsnoer aan.

- Sluit de adapterstekker aan op de kabel van de gelijkstroomkoppeling.

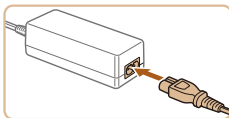

- Sluit het ene uiteinde van het netsnoer aan op de compacte voedingsadapter en steek vervolgens het andere uiteinde in een stopcontact.
- Schakel de camera in en gebruik deze zoals u wilt.
- Als u klaar bent, schakelt u de camera uit en haalt u het netsnoer uit het stopcontact.



- Haal de adapter of het netsnoer niet weg terwijl de camera nog is ingeschakeld. Daarmee kunt u de opnamen wissen of de camera beschadigen.
- Sluit de adapter of het adaptersnoer niet aan op andere voorwerpen. Dit kan defect of schade aan het product tot gevolg hebben.

Vóór gebruik

Basishandleiding

Handleiding voor gevorderden

1 Basishandleidingen van de camera

2 Auto-modus

3 Andere opnamestanden

4 P-modus

5 Afspeelmodus

6 Menu Instellingen

7 Accessoires

8 Bijlage

Index



De software gebruiken

Nadat u de software vanaf de website van Canon hebt gedownload en geïnstalleerd op de computer die u gebruikt, kunt u het volgende doen.

- CameraWindow
 - Beelden importeren en de camera-instellingen wijzigen



- Bekijk of bewerkt u beelden op een computer, gebruik dan altijd software die de beelden ondersteunt die zijn vastgelegd met de camera (software die normaal gesproken op de computer is geïnstalleerd of software voor algemeen gebruik).

De computeromgeving controleren

De software kan op de volgende computers gebruikt worden. Voor uitgebreide informatie over systeemvereisten en compatibiliteit, inclusief ondersteuning door nieuwe besturingssystemen, gaat u naar de website van Canon.

| Besturings-systeem | Windows | Mac OS |
|--------------------|--------------------------------|--------------------------------|
| | Windows 8/8.1 Windows 7 SP1 | Mac OS X 10.9 Mac OS X 10.8 |



- Ga naar de Canon-website voor informatie over de recentste systeemvereisten, inclusief ondersteunde versies van besturingssystemen.

De software installeren

Bij wijze van illustratie zijn hier Windows 7 en Mac OS X 10.8 gebruikt.

1 Download de software.

- Ga met een computer met internetverbinding naar <http://www.canon.com/icpd/>.
- Ga naar de site voor uw land of regio.
- Download de software.



2 Installeer de bestanden.

- Klik op [Easy Installation/Eenvoudige installatie] en volg de instructies op het scherm om verder te gaan met de installatie.
- De installatie kan enige tijd duren, afhankelijk van de prestaties van de computer en de internetverbinding.
- Klik op [Finish/Voltooien] of [Restart/Herstarten] op het scherm dat na de installatie wordt getoond.



- Toegang tot internet is vereist. Eventuele providerkosten en kosten voor internettoegang moeten apart worden betaald.



- Volg de onderstaande stappen om de software te verwijderen.
 - In Windows klikt u achtereenvolgens op: menu [Start] > [Alle programma's] > [Canon Utilities]. Kies vervolgens de software die u wilt verwijderen.
 - In Mac OS klikt u op de map [Programma's], kiest u de map [Canon Utilities] en sleept u de map van de software die u wilt verwijderen naar de prullenmand. Maak vervolgens de prullenmand leeg.

Vóór gebruik

Basishandleiding

Handleiding voor gevorderden

1 Basishandleidingen van de camera

2 Auto-modus

3 Andere opnamestanden

4 P-modus

5 Afspeelmodus

6 Menu Instellingen

7 Accessoires

8 Bijlage

Index



Beelden opslaan op een computer

Door de camera aan te sluiten op een computer met een in de winkel verkrijgbare USB-kabel (de aansluiting op de camera is mini-B) kunt u uw opnamen importeren.

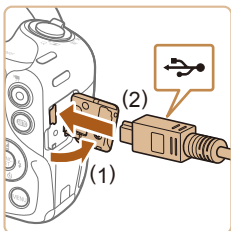

1 Sluit de camera aan op de computer.

- Open het klepje terwijl de camera is uitgeschakeld (1). Steek de kleinste stekker van de USB-kabel in de aangegeven richting helemaal in de aansluiting van de camera (2).

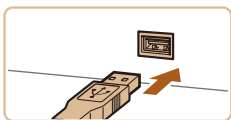

- Steek de grote stekker van de USB-kabel in de USB-poort van de computer. Raadpleeg de computerhandleiding voor meer informatie over USB-aansluitingen op de computer.



2 Zet de camera aan om CameraWindow te openen.

- Druk op de knop [1] om de camera aan te zetten.
- Mac OS: CameraWindow wordt weergegeven als er een verbinding tot stand is gebracht tussen de camera en de computer.

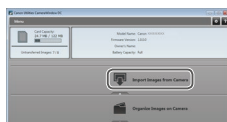
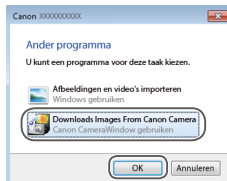

- Windows: volg de onderstaande stappen.
- In het scherm dat verschijnt, klikt u op de koppeling [] om het programma te wijzigen.

- Kies [Downloads Images From Canon Camera/Beelden van Canon-camera downloaden] en klik op [OK].

- Dubbelklik op [].

3 Beelden opslaan op de computer.

- Klik op [Import Images from Camera/Beelden importeren van camera] en vervolgens op [Import Untransferred Images/Niet-verzonden afbeeldingen importeren].
- De beelden worden nu in afzonderlijke mappen op datum op de computer opgeslagen in de map Afbeeldingen.
- Wanneer de beelden zijn opgeslagen, sluit u CameraWindow en drukt u op de knop [1] om de camera uit te schakelen. Koppel vervolgens de kabel los.
- Bekijkt u geïmporteerde beelden op een computer, gebruik dan altijd software die de beelden ondersteunt die zijn vastgelegd met de camera (software die normaal gesproken op de computer is geïnstalleerd of software voor algemeen gebruik).

Vóór gebruik

Basishandleiding

Handleiding voor gevorderden

1 Basishandleiding van de camera

2 Auto-modus

3 Andere opnamestanden

4 P-modus

5 Afspeelmodus

6 Menu Instellingen

7 Accessoires

8 Bijlage

Index





- Windows 7: als het scherm in stap 2 niet wordt weergegeven, klikt u op het pictogram [i] op de taakbalk.
- Mac OS: als CameraWindow niet wordt weergegeven na stap 2, klikt u op het pictogram [CameraWindow] in het dock.
- U kunt uw camerabeelden zelfs zonder de software op uw computer opslaan door uw camera op de computer aan te sluiten, maar daarvoor gelden wel de volgende beperkingen.
 - Nadat u de camera hebt aangesloten op de computer, kan het enkele minuten duren voordat u beelden kunt openen.
 - Beelden die verticaal zijn opgenomen, worden mogelijk horizontaal opgeslagen.
 - Beveiligingsinstellingen voor beelden kunnen bij het opslaan van de beelden op de computer worden verwijderd.
 - Er kunnen bepaalde problemen ontstaan bij het opslaan van beelden of beeldgegevens, afhankelijk van de versie van het besturingssysteem, de gebruikte software of de grootte van de beeldbestanden.

Beelden afdrukken

► Foto's ► Films

U kunt uw foto's eenvoudig afdrukken door de camera aan te sluiten op een printer. Op de camera kunt u beelden opgeven voor afdrukken in serie, bestellingen bij fotozaken voorbereiden en bestellingen voorbereiden of beelden afdrukken voor fotoboeken.

Hier wordt een compacte fotoprinter van de Canon SELPHY CP-serie gebruikt als voorbeeld. Afhankelijk van de printer kunnen de weergegeven schermen en beschikbare functies verschillen. Lees ook de handleiding van de printer voor aanvullende informatie.

Eenvoudig afdrukken

► Foto's ► Films

U kunt uw foto's eenvoudig afdrukken als u de camera aansluit op een PictBridge-compatibele printer (afzonderlijk verkrijgbaar) met behulp van de meegeleverde USB-kabel.

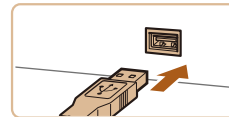
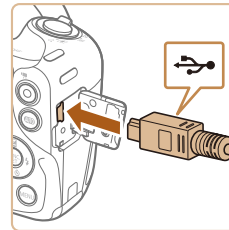

1 Zorg dat de camera en de printer zijn uitgeschakeld.

2 Sluit de camera aan op de printer.

- Open het aansluitingenklepje. Houd de kleinste kabelstekker in de getoonde richting, en steek de stekker volledig in de aansluiting op de camera.
- Sluit de grote kabelstekker aan op de printer. Raadpleeg de handleiding van de printer voor meer informatie over de aansluiting.

3 Schakel de printer in.

Vóór gebruik

Basishandleiding

Handleiding voor gevorderden

1 Basishandleidingen van de camera

2 Auto-modus

3 Andere opnamestanden

4 P-modus

5 Afspeelmodus

6 Menu Instellingen

7 Accessoires

8 Bijlage

Index





4 Schakel de camera in.

- Druk op de knop [] om de camera aan te zetten.

5 Selecteer een beeld.

- Druk op de knoppen [][] om een beeld te selecteren.



6 Open het afdruckscherm.

- Druk op de knop [], kies [] en druk nogmaals op de knop [].

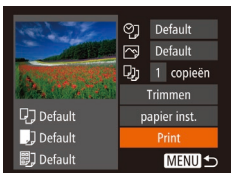

7 Druk het beeld af.

- Druk op de knoppen [][] om [Print] te kiezen en druk daarna op de knop [].
- Het afdrucken start nu.
- Om andere beelden af te drukken, herhaalt u na het afdrucken de bovenstaande procedures vanaf stap 5.
- Wanneer u klaar bent met afdrucken, schakelt u de camera en de printer uit en verwijdert u de kabel.



- Zie "Printer" (86) voor PictBridge-compatibele printers van het merk Canon (afzonderlijk verkrijgbaar).

Afdrukinstellingen configureren

► Foto's ► Films

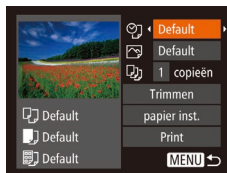

1 Open het afdruckscherm.

- Voer stap 1–6 bij "Eenvoudig afdrucken" (91) uit om dit scherm te openen.

2 Configureer de instellingen.

- Druk op de knoppen [][] om een item te selecteren en druk vervolgens op de knoppen [][] om een optie te selecteren.

| | | |
|--------------|-------------------|---|
| ☺ | Default | Hiermee worden de huidige printerinstellingen gebruikt. |
| | Datum | Hiermee worden de beelden afgedrukt met een datum. |
| | File No. | Hiermee worden de beelden afgedrukt met een bestandsnummer. |
| | Beide | Hiermee worden de beelden afgedrukt met een datum en een bestandsnummer. |
| | Uit | – |
| 🖨️ | Default | Hiermee worden de huidige printerinstellingen gebruikt. |
| | Uit | – |
| | Aan | Hiermee wordt opname-informatie gebruikt om de afdrukinstellingen te optimaliseren. |
| | R-Ogen1 | Hiermee worden rode ogen gecorrigeerd. |
| 📄 | Aantal exemplaren | Hiermee selecteert u het aantal af te drukken exemplaren. |
| Trimmen | – | Hiermee kunt u een beeldgebied opgeven dat u wilt afdrucken (93). |
| papier inst. | – | Hiermee geeft u het papierformaat, de indeling en andere gegevens op (93). |

Vóór gebruik

Basishandleiding

Handleiding voor gevorderden

1 Basishandleidingen van de camera

2 Auto-modus

3 Andere opnamestanden

4 P-modus

5 Afspeelmodus

6 Menu Instellingen

7 Accessoires

8 Bijlage

Index

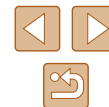

Beelden bijsnijden vóór het afdrukken

► Foto's ► Films

Als u vóór het afdrukken de beelden bijsnijdt, kunt u het gewenste beeldgebied afdrukken in plaats van het hele beeld.

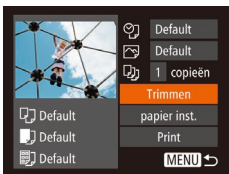

1 Selecteer [Trimmen].

- Voer eerst stap 1 bij “Afdrukinstellingen configureren” (92) uit om het afdrukscherm te openen, kies [Trimmen] en druk op de knop [MENU].
- Er verschijnt een kader voor bijsnijden dat het af te drukken beeldgebied aanduidt.



2 Pas het kader naar wens aan.

- Om de grootte van het kader te wijzigen, beweegt u de zoomknop.
- Als u het kader wilt verplaatsen, drukt u op de knoppen [▲][▼][◀][▶].
- Om het kader te draaien, drukt u op de knop [DISP].
- Als u klaar bent, drukt u op de knop [MENU].

3 Druk het beeld af.

- Voer stap 7 in “Eenvoudig afdrukken” (91) uit om af te drukken.



- Bijsnijden is wellicht niet mogelijk bij kleine beeldformaten of bij bepaalde verhoudingen.
- Datas worden wellicht niet goed afgedrukt als u beelden bijsnijdt die zijn opgenomen met de instelling [Datumstemp.].

Het papierformaat en de indeling selecteren vóór het afdrukken

► Foto's ► Films

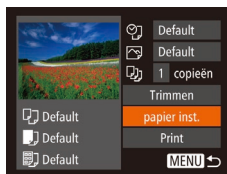

1 Selecteer [papier inst.].

- Voer eerst stap 1 bij “Afdrukinstellingen configureren” (92) uit om het afdrukscherm te openen, kies [papier inst.] en druk op de knop [MENU].

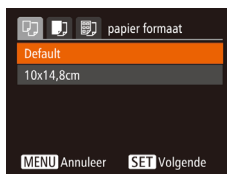

2 Selecteer een papierformaat.

- Druk op de knoppen [▲][▼] om een optie te selecteren en druk daarna op de knop [MENU].

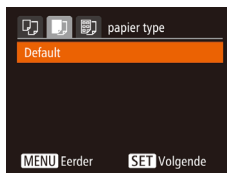

3 Selecteer een papiersoort.

- Druk op de knoppen [▲][▼] om een optie te selecteren en druk daarna op de knop [MENU].



4 Selecteer een indeling.

- Druk op de knoppen [▲][▼] om een optie te selecteren.
- Wanneer u [N-plus] selecteert, drukt u op de knoppen [◀][▶] om het aantal beelden per vel op te geven.
- Druk op de knop [MENU].

5 Druk het beeld af.

Vóór gebruik

Basishandleiding

Handleiding voor gevorderden

1 Basishandelingen van de camera

2 Auto-modus

3 Andere opnamestanden

4 P-modus

5 Afspeelmodus

6 Menu Instellingen

7 Accessoires

8 Bijlage

Index



Beschikbare indelingsopties

| | |
|------------|--|
| Default | Hiermee worden de huidige printerinstellingen gebruikt. |
| Randen | Hiermee worden de beelden afgedrukt met een lege ruimte eromheen. |
| Randloos | Hiermee maakt u randloze afdrucken. |
| N-plus | Hiermee geeft u het aantal beelden per vel op. |
| ID Foto | Hiermee drukt u foto's af voor identiteitsbewijzen. Alleen beschikbaar voor beelden met een resolutie L en een verhouding 4:3. |
| Vaste afm. | Hiermee wordt het afdrukformaat geselecteerd. Kies uit 90 x 130 mm, briefkaart of brede afdrucken. |

Id-foto's afdrucken

► Foto's ► Films

1 Selecteer [ID Foto].

- Voer stap 1–4 bij “Het papierformaat en de indeling selecteren vóór het afdrucken” (93) uit, kies [ID Foto] en druk op de knop [OK].

2 Selecteer de lengte van de lange en de korte zijde.

- Druk op de knoppen [▲][▼] om een item te selecteren. Om de lengte te kiezen, drukt u op de knoppen [◀][▶]. Druk vervolgens op de knop [OK].



3 Selecteer het afdrukgebied.

- Voer stap 2 in “Beelden bijnijden vóór het afdrucken” (93) uit om het afdrukgebied te selecteren.

4 Druk het beeld af.

Filmscènes afdrucken

► Foto's ► Films

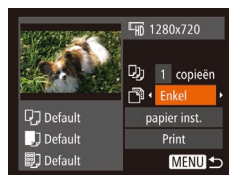

1 Open het afdruckscherm.

- Voer stap 1–6 bij “Eenvoudig afdrucken” (91) uit om een film te kiezen. Dit scherm wordt weergegeven.

2 Selecteer een afdrukmethode.

- Druk op de knoppen [▲][▼] om te selecteren en druk vervolgens op de knoppen [◀][▶] om de afdrukmethode te selecteren.

3 Druk het beeld af.

Vóór gebruik

Basishandleiding

Handleiding voor gevorderden

1 Basishandelingen van de camera

2 Auto-modus

3 Andere opnamestanden

4 P-modus

5 Afspeelmodus

6 Menu Instellingen

7 Accessoires

8 Bijlage

Index

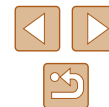

Afdrukopties voor films

| | |
|-------|--|
| Enkel | Hiermee wordt de huidige scène afgedrukt als een foto. |
| Reeks | Hiermee wordt een reeks scènes met een bepaald interval afgedrukt op een enkel vel papier. Als u [Onderschrift] instelt op [Aan], kunt u ook het mapnummer, bestandsnummer en de verstreken tijd voor het kader afdrukken. |



- Als u het afdrukken wilt annuleren, drukt u op de knop [⏏]. Selecteer [OK] en druk vervolgens nogmaals op de knop [⏏].
- [ID Foto] en [Reeks] zijn niet beschikbaar voor PictBridge-compatibele printermodellen CP720/CP730 en ouder van het merk Canon.

Beelden toevoegen aan de printlijst (DPOF)

► Foto's ► Films

U kunt op de camera instellingen kiezen voor afdrukken in serie (📖97) en bestellingen bij fotozaken. Selecteer maximaal 998 beelden op een geheugenkaart en configureer de nodige instellingen, zoals het aantal exemplaren, als volgt. De afdrufinformatie die u op deze wijze voorbereidt, voldoet aan de DPOF-normen (Digital Print Order Format).

Afdrukinstellingen configureren

► Foto's ► Films

U kunt de instellingen, zoals de afdrufindeling, toevoegen van datum of bestandsnummer, en de overige instellingen, als volgt opgeven. Deze instellingen worden toegepast op alle beelden in de printlijst.



- Druk op de knop [MENU] en selecteer [Print instellingen] op het tabblad [📄]. Selecteer en configureer de gewenste items (📖25).

| | | |
|---------------|-----------|---|
| Afdruktype | Standaard | Hiermee drukt u één foto per vel af. |
| | Index | Hiermee drukt u meerdere verkleinde beelden per vel af. |
| | Beiden | Hiermee worden zowel standaard- als indexformaten afgedrukt. |
| Datum | Aan | Hiermee worden de beelden afgedrukt met de opnamedatum. |
| | Uit | – |
| File No. | Aan | Hiermee worden de beelden afgedrukt met het bestandsnummer. |
| | Uit | – |
| Wis DPOF data | Aan | Alle instellingen voor printlijsten worden na het afdrukken verwijderd. |
| | Uit | – |



- Sommige printers of fotozaken zijn wellicht niet in staat om alle DPOF-instellingen toe te passen bij het afdrukken.
- [!] kan op de camera verschijnen om u te waarschuwen dat de geheugenkaart afdrufinstellingen bevat die zijn geconfigureerd op een andere camera. Als u de afdrufinstellingen wijzigt met deze camera, worden alle bestaande instellingen wellicht overschreven.
- Als u [Datum] instelt op [Aan], drukken sommige printers de datum wellicht tweemaal af.



- Als u [Index] opgeeft, kunt u niet tegelijkertijd [Aan] kiezen voor zowel [Datum] als [File No.].
- Indexafdrukken zijn niet beschikbaar op sommige PictBridge-compatibele printers van het merk Canon (afzonderlijk verkrijgbaar).
- De datum wordt afgedrukt in een indeling die overeenkomt met de instelgegevens in [Datum/Tijd] op het tabblad [📄] (📖16).

Vóór gebruik

Basishandleiding

Handleiding voor gevorderden

1 Basishandelingen van de camera

2 Auto-modus

3 Andere opnamestanden

4 P-modus

5 Afspeelmodus

6 Menu Instellingen

7 Accessoires

8 Bijlage

Index



Afdrukinstellingen voor afzonderlijke beelden

► Foto's ► Films



1 Selecteer [Sel. beeld & aantal].

- Druk op de knop [MENU] en selecteer [Sel. beeld & aantal] op het tabblad [📷]. Druk vervolgens op de knop [📷].

2 Selecteer een beeld.

- Druk op de knoppen [◀][▶] om een beeld te kiezen en druk vervolgens op de knop [📷].
- U kunt nu het aantal af te drukken exemplaren opgeven.
- Als u indexafdrukken opgeeft voor het beeld, wordt hierbij een pictogram [✓] geplaatst. Druk nogmaals op de knop [📷] om indexafdrukken te annuleren voor het beeld. [✓] wordt niet meer weergegeven.

3 Geef het aantal afdrukken op.

- Druk op de knoppen [▲][▼] om het aantal afdrukken in te voeren (maximaal 99).
- Herhaal stap 2 en 3 om het afdrukken van andere beelden in te stellen en het aantal afdrukken van elk beeld op te geven.
- Voor indexafdrukken kunt u het aantal afdrukken niet instellen. U kunt alleen via stap 2 de af te drukken beelden selecteren.
- Als u klaar bent, drukt u op de knop [MENU] om terug te keren naar het menu scherm.



Afdrukinstellingen voor een reeks beelden

► Foto's ► Films



- Voer stap 1 bij "Afdrukinstellingen voor afzonderlijke beelden" (📖96) uit om [Select. reeks] te kiezen en druk op de knop [📷].
- Voer de stappen 2-3 in "Een reeks selecteren" (📖68) uit om beelden op te geven.
- Druk op de knoppen [▲][▼] om [Opracht] te kiezen en druk op de knop [📷].

Afdrukinstellingen voor alle beelden

► Foto's ► Films



- Voer stap 1 bij "Afdrukinstellingen voor afzonderlijke beelden" (📖96) uit om [Sel. alle beelden] te kiezen en druk op de knop [📷].
- Druk op de knoppen [◀][▶] om [OK] te kiezen en druk vervolgens op de knop [📷].

Alle beelden in de printlijst wissen



- Voer stap 1 bij "Afdrukinstellingen voor afzonderlijke beelden" (📖96) uit om [Wis alle selecties] te selecteren en druk op de knop [📷].
- Druk op de knoppen [◀][▶] om [OK] te kiezen en druk vervolgens op de knop [📷].

Vóór gebruik

Basishandleiding

Handleiding voor gevorderden

1 Basishandelingen van de camera

2 Auto-modus

3 Andere opnamestanden

4 P-modus

5 Afspeelmodus

6 Menu Instellingen

7 Accessoires

8 Bijlage

Index

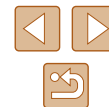

Beelden afdrucken die zijn toegevoegd aan de printlijst (DPOF)

► Foto's ► Films

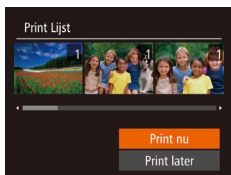

- Als er afbeeldingen aan de printlijst zijn toegevoegd (95–96), wordt dit scherm weergegeven wanneer u de camera aansluit op een PictBridge-compatibele printer. Druk op de knoppen [▲][▼] om [Print nu] te selecteren en druk vervolgens op de knop [MENU] om de beelden in de printlijst af te drukken.
- Elke DPOF-afdruktaak die u tijdelijk onderbreekt, wordt hervat bij het volgende beeld.

Beelden toevoegen aan een fotoboek

► Foto's ► Films

U kunt fotoboeken instellen op de camera door maximaal 998 beelden te selecteren op een geheugenkaart en deze te importeren in de software op uw computer, waar ze in een aparte map worden opgeslagen. Deze functie is handig wanneer u online afgedrukte fotoboeken bestelt of wanneer u fotoboeken afdrukt op uw eigen printer.

Een selectiemethode selecteren

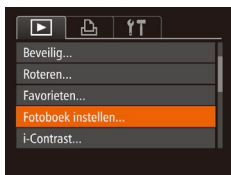

- Druk op de knop [MENU], selecteer [Fotoboek instellen] op het tabblad [▶] en bepaal hoe u de beelden wilt selecteren.



- [!] kan op de camera verschijnen om u te waarschuwen dat de geheugenkaart afdrukinstellingen bevat die zijn geconfigureerd op een andere camera. Als u de afdrukinstellingen wijzigt met deze camera, worden alle bestaande instellingen wellicht overschreven.

Afzonderlijke beelden toevoegen

► Foto's ► Films



1 Selecteer [Selectie].

- Selecteer [Selectie] volgens de procedure bij "Een selectiemethode selecteren" (97) en druk op de knop [MENU].

2 Selecteer een beeld.

- Druk op de knoppen [◀][▶] om een beeld te kiezen en druk vervolgens op de knop [MENU].
- [✓] wordt weergegeven.
- Druk nogmaals op de knop [MENU] om het beeld te verwijderen uit het fotoboek. [✓] wordt niet meer weergegeven.
- Herhaal deze procedure om andere beelden op te geven.
- Als u klaar bent, drukt u op de knop [MENU] om terug te keren naar het menuscherm.

Vóór gebruik

Basishandleiding

Handleiding voor gevorderden

1 Basishandelingen van de camera

2 Auto-modus

3 Andere opnamestanden

4 P-modus

5 Afspeelmodus

6 Menu Instellingen

7 Accessoires

8 Bijlage

Index



Alle beelden toevoegen aan een fotoboek

► Foto's ► Films



- Volg de procedure bij “Een selectiemethode selecteren” (97), selecteer [Sel. alle beelden] en druk op de knop [OK].
- Druk op de knoppen [◀][▶] om [OK] te kiezen en druk vervolgens op de knop [OK].

Alle beelden verwijderen uit een fotoboek

► Foto's ► Films

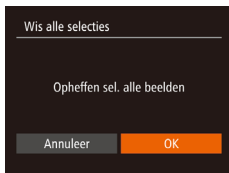

- Volg de procedure bij “Een selectiemethode selecteren” (97), selecteer [Wis alle selecties] en druk op de knop [OK].
- Druk op de knoppen [◀][▶] om [OK] te kiezen en druk vervolgens op de knop [OK].

Een Eye-Fi-kaart gebruiken

► Foto's ► Films

Voordat u een Eye-Fi-kaart gebruikt, controleert u altijd of dit op uw locatie is toegestaan (2).

Als u een Eye-Fi-kaart die klaar is voor gebruik in de camera plaatst, kunt u uw beelden automatisch draadloos overdragen naar een computer of uploaden naar een website voor gedeelde foto's. De beelden worden overgedragen via de Eye-Fi-kaart. Voor informatie over het voorbereiden en gebruiken van de kaart en problemen bij de overdracht van beelden, raadpleegt u de handleiding van de kaart of neemt u contact op met de fabrikant.



- Houd rekening met het volgende als u een Eye-Fi-kaart gebruikt.
 - Zelfs als u [Eye-Fi trans.] instelt op [Uit], kan de Eye-Fi-kaart nog steeds radiogolven uitzenden (99). Verwijder de Eye-Fi-kaart als u een ziekenhuis, vliegtuig of ander gebied betreedt waar overdracht verboden is.
 - Als u problemen hebt met de overdracht van beelden, controleert u de instellingen van de kaart of de computer. Raadpleeg de handleiding van de kaart voor meer informatie.
 - Bij een slechte Eye-Fi-verbinding kan de overdracht van beelden erg lang duren en kan de beeldoverdracht soms worden onderbroken.
 - Als gevolg van de overdrachtfunctie kan de Eye-Fi-kaart heet worden.
 - Het batterijverbruik ligt hoger dan bij normaal gebruik.
 - De camera kan erg traag gaan werken. Dit kunt u wellicht oplossen door [Eye-Fi trans.] op [Uit] te zetten.

Vóór gebruik

Basishandleiding

Handleiding voor gevorderden

1 Basishandelingen van de camera

2 Auto-modus

3 Andere opnamestanden

4 P-modus

5 Afspeelmodus

6 Menu Instellingen







7 Accessoires

8 Bijlage

Index



U kunt de verbindingstatus van de Eye-Fi-kaart in de camera controleren in het opnamescherm (in de normale informatieweergave) of het afspeelscherm (in de korte informatieweergave).

| | |
|--|---|
|  (Grijs) | Niet verbonden |
|  (Knippert wit) | Er wordt verbinding gemaakt |
|  (Wit) | Verbonden |
|  (Bewegend) | Lopende overdracht*1 |
|  | Onderbroken |
|  | Geen communicatie |
|  | Fout bij ophalen van Eye-Fi-kaartinfo*2 |

*1 Tijdens de beeldoverdracht wordt de spaarstand (🔋23) op de camera tijdelijk uitgeschakeld.

*2 Herstart de camera. Als het pictogram steeds terugkomt, is er wellicht een probleem met de kaart.

Beelden met een pictogram  zijn overgedragen.

Verbindingsgegevens controleren

U kunt indien nodig het toegangspunt SSID of de verbindingstatus van de Eye-Fi-kaart controleren.

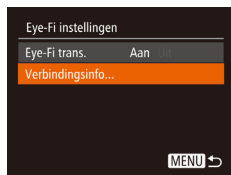

- Druk op de knop [MENU] en selecteer [Eye-Fi instellingen] op het tabblad [📷]. Druk vervolgens op de knop [📶].
- Selecteer [Verbindingsinfo] en druk op de knop [📶].
- Het scherm met verbindinginformatie wordt weergegeven.

Eye-Fi-overdracht uitschakelen

Configureer de instelling als volgt om de Eye-Fi-overdracht via de kaart uit te schakelen, indien nodig.



- Druk op de knop [MENU] en selecteer [Eye-Fi instellingen] op het tabblad [📷]. Druk vervolgens op de knop [📶].
- Selecteer achtereenvolgens [Eye-Fi trans.] en [Uit].



- [Eye-Fi instellingen] wordt alleen weergegeven als er een Eye-Fi-kaart in de camera is geplaatst en als het schuifje voor schrijfbeveiliging niet in de vergrendelstand staat. Daarom kunnen instellingen niet worden gewijzigd voor een geplaatste Eye-Fi-kaart als het schuifje in de vergrendelstand staat.

Vóór gebruik

Basishandleiding

Handleiding voor gevorderden

1 Basishandleidingen van de camera

2 Auto-modus

3 Andere opnamestanden

4 P-modus

5 Afspeelmodus

6 Menu Instellingen

7 Accessoires

8 Bijlage

Index

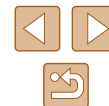

8

Bijlage

Nuttige informatie over het gebruik van de camera

Problemen oplossen

Controleer eerst het volgende als u denkt dat er een probleem is met de camera. Als u met de onderstaande tips uw probleem niet kunt verhelpen, neemt u contact op met de helpdesk van Canon Klantenservice.

Voeding

Er gebeurt niets als u op de ON/OFF-knop drukt.

- Controleer of de batterij is opgeladen (15).
- Controleer of de batterij in de juiste richting is geplaatst (15).
- Controleer of het klepje van de geheugenkaart/batterijhouder goed is gesloten (15).
- Als de batterijpolen vuil zijn, nemen de prestaties van de batterij af. Reinig de polen met een wattenstaafje en plaats de batterij enige malen opnieuw.

De batterij raakt snel leeg.

- Bij lage temperaturen nemen de prestaties van batterijen af. Maak de batterij een beetje warm, bijvoorbeeld door deze in uw zak te houden. Zorg dat de polen niet in contact komen met metalen voorwerpen.
- Als de batterijpolen vuil zijn, nemen de prestaties van de batterij af. Reinig de polen met een wattenstaafje en plaats de batterij enige malen opnieuw.
- Als dit niet helpt en de batterij weer snel leeg is na het opladen, is de levensduur verstreken. Koop dan een nieuwe batterij.

De lens wordt niet ingetrokken.

- Open het klepje van de geheugenkaart/batterijhouder niet als de camera aanstaat. Sluit het klepje en schakel de camera in en daarna weer uit (15).

De batterij is opgezwollen.

- Het is normaal dat batterijen een beetje zwellen. Dit is niet gevaarlijk. Als de batterij echter zodanig opzwellt dat deze niet meer in de camera past, dient u contact op te nemen met de helpdesk van Canon Klantenservice.

Weergave op een tv

De camerabeelden worden vervormd of helemaal niet weergegeven op een tv (87).

Vóór gebruik

Basishandleiding

Handleiding voor gevorderden

1 Basishandelingen van de camera

2 Auto-modus

3 Andere opnamestanden

4 P-modus

5 Afspeelmodus

6 Menu Instellingen

7 Accessoires

8 Bijlage

Index



Opnamen maken

Er kunnen geen opnamen worden gemaakt.

- Druk in de afspeelmodus (📷61) de ontspanknop half in (📷23).

Vreemde weergave op het scherm bij weinig licht (📷24).

Vreemde weergave op het scherm bij opnamen.

- Houd er rekening mee dat de volgende weergaveproblemen niet op foto's worden vastgelegd, maar wel in films worden opgenomen.
 - Bij helder licht kan het scherm donker worden.
 - Bij TL- of LED-verlichting kan het scherm flikkeren.
 - Als u een opname maakt met een heldere lichtbron, kan er een paarsachtige band verschijnen op het scherm.

Er is geen datumstempel aan de beelden toegevoegd.

- Configureer de instelling [Datumstemp. 📷] (📷16). Als u de instelling [Datum/Tijd] (📷35) hebt geconfigureerd, betekent dit niet dat datumstempels automatisch aan beelden worden toegevoegd.
- Datumstempels worden niet toegevoegd bij een opnamemodus (📷109) waarin deze instelling niet kan worden geconfigureerd (📷35).

📷 knippert op het scherm wanneer de ontspanknop wordt ingedrukt en opnemen is niet mogelijk (📷30).

📷📷 verschijnt wanneer de ontspanknop half wordt ingedrukt (📷30).

- Stel [IS modus] in op [Continu] (📷60).
- Klap de flitser uit en stel de flitsmodus in op 📷 (📷58).
- Verhoog de ISO-waarde (📷51).
- Plaats de camera op een statief of neem andere maatregelen om de camera stil te houden. Stel daarnaast [IS modus] in op [Uit] als u opnamen maakt met een statief of een ander middel gebruikt om de camera stil te houden (📷60).

De opnamen zijn niet scherp.

- Druk de sluitknop half in om scherp te stellen op het onderwerp en druk de knop daarna volledig in om een opname te maken (📷23).
- Zorg dat de onderwerpen zich binnen het scherpselbereik bevinden (📷115).
- Stel [AF-hulplicht] in op [Aan] (📷39).
- Bevestig dat onnodige functies zoals macro worden uitgeschakeld.
- Probeer op te nemen met de focusvergrendeling of AF-vergrendeling (📷55, 📷58).

Er worden geen AF-kaders weergegeven en de camera stelt niet scherp wanneer de sluitknop half wordt indrukt.

- Om de AF-kaders weer te geven en de camera goed te laten scherpsstellen, probeert u de gebieden met veel contrast in het centrum van de compositie te plaatsen voordat u de ontspanknop half indrukt. Of probeer de ontspanknop meerdere malen half in te drukken.

De onderwerpen in de opnamen zijn te donker.

- Klap de flitser uit en stel de flitsmodus in op 📷 (📷58).
- Pas de helderheid aan met behulp van belichtingscompensatie (📷50).
- Pas het contrast aan met i-Contrast (📷52, 📷75).
- Gebruik AE lock of spotmeting (📷50, 📷51).

De onderwerpen zijn te helder, de highlights zijn vervaagd.

- Klap de flitser in en stel de flitsmodus in op 📷 (📷28).
- Pas de helderheid aan met behulp van belichtingscompensatie (📷50).
- Gebruik AE lock of spotmeting (📷50, 📷51).
- Verminder de belichting van het onderwerp.

De opnamen zijn te donker, ondanks dat er is geflitst (📷30).

- Maak de opname binnen het bereik van de flits (📷114).
- Verhoog de ISO-waarde (📷51).

De onderwerpen in geflitste foto's zijn te helder, de highlights zijn vervaagd.

- Maak de opname binnen het bereik van de flits (📷114).
- Klap de flitser in en stel de flitsmodus in op 📷 (📷28).

Er verschijnen witte stippen of andere beeldartefacts in geflitste opnamen.

- Dit komt doordat het licht van de flitser wordt weerspiegeld door stof- of andere deeltjes in de lucht.

Opnamen zien er korrelig uit.

- Verlaag de ISO-waarde (📷51).

De onderwerpen hebben rode ogen.

- Zet [Lamp Aan] op [Aan] (📷40) om het licht voor rode-ogenreductie (📷3) te activeren bij foto's die met de flitser worden gemaakt. Denk erom dat u geen opname kunt maken terwijl het licht voor rode-ogenreductie brandt (dit is ongeveer 1 seconde), omdat het licht rode ogen tegengaat. U krijgt de beste resultaten als uw onderwerpen naar het licht voor rode-ogenreductie kijken. Probeer ook om de verlichting binnenshuis te verbeteren of dichter bij het onderwerp te gaan.
- Bewerk beelden met Rode-ogencorrectie (📷75).

Vóór gebruik

Basishandleiding

Handleiding voor gevorderden

1 Basishandelingen van de camera

2 Auto-modus

3 Andere opnamestanden

4 P-modus

5 Afspeelmodus

6 Menu Instellingen

7 Accessoires

8 Bijlage

Index



Het schrijven naar een geheugenkaart duurt te lang of het maken van continue opnamen gaat langzamer.

- Voer via de camera een low-level format van de geheugenkaart uit (81).

Instellingen voor opnamen of voor het menu FUNC. zijn niet beschikbaar.

- Beschikbare instellingen variëren per opnamemodus. Zie "Beschikbare functies per opnamemodus", "Menu FUNC." en "Opnametabblad" (106–109).

Films opnemen

De verstreken tijd wordt verkeerd weergegeven, of de opname wordt onderbroken.

- Formateer de geheugenkaart via de camera of gebruik een geheugenkaart die hogesnelheidsopnamen ondersteunt. Denk erom dat ook als de verstreken tijd verkeerd wordt weergegeven, de lengte van de films op de geheugenkaart overeenstemt met de werkelijke opnametijd (80, 114).

[i] verschijnt en de opname stopt automatisch.

- De interne geheugenbuffer van de camera raakt vol omdat de camera niet snel genoeg naar de geheugenkaart kan schrijven. Probeer een van de volgende maatregelen:
 - Voer via de camera een low-level format van de geheugenkaart uit (81).
 - Verlaag de beeldkwaliteit (37).
 - Gebruik een geheugenkaart die hogesnelheidsopnamen ondersteunt (114).

In- en uitzoomen is niet mogelijk.

- In- en uitzoomen is niet mogelijk als u films opneemt in de modus [L] (45).

Afspelen

Afspelen is niet mogelijk.

- U kunt mogelijk geen beelden of films afspelen als u de bestandsnaam of mapstructuur hebt gewijzigd via een computer.

Het afspelen stopt of het geluid hapert.

- Gebruik een geheugenkaart waarop u via de camera een low-level format hebt uitgevoerd (81).
- Korte onderbrekingen zijn mogelijk als u films afspeelt die zijn gekopieerd naar geheugenkaarten met trage leesnelheden.
- Als u films afspeelt op een computer met onvoldoende capaciteit, kunnen er kaders wegvallen en kan het geluid haperen.

Geluid wordt niet weergegeven tijdens films.

- Pas het volume aan (77) als [mute] is geactiveerd (77) of als het geluid van de film zwak is.
- Bij films die zijn opgenomen in de modus [L] (45) wordt geen geluid weergegeven, omdat in deze modus geen geluid wordt opgenomen.

Geheugenkaart

De geheugenkaart wordt niet herkend.

- Herstart de camera met de geheugenkaart erin (22).

Computer

Kan geen beelden overdragen naar een computer.

- Als u beelden wilt overdragen naar de computer via een kabel, probeert u als volgt de overdrachtssnelheid te verlagen:
 - Druk op de knop [L] om de afspeelmodus in te schakelen. Houd de knop [MENU] ingedrukt terwijl u tegelijkertijd op de knoppen [▲] en [⊞] drukt. Druk in het volgende scherm op de knoppen [◀][▶] om [B] te selecteren. Druk daarna op de knop [⊞].

Eye-Fi-kaarten

Kan geen beelden overdragen (98).

Vóór gebruik

Basishandleiding

Handleiding voor gevorderden

1 Basishandelingen van de camera

2 Auto-modus

3 Andere opnamestanden

4 P-modus

5 Afspeelmodus

6 Menu Instellingen

7 Accessoires

8 Bijlage

Index

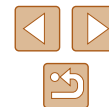

Berichten op het scherm

Indien er een foutmelding verschijnt op het scherm, reageert u als volgt.

Geen geheugenkaart

- Wellicht is de geheugenkaart in de verkeerde richting geplaatst. Plaats de geheugenkaart opnieuw en in de juiste richting (15).

Geheugenkaart op slot

- Het schuifje voor schrijfbeveiliging van de geheugenkaart is vergrendeld. Ontgrendel het lipje voor de schrijfbeveiliging (15).

Kan niet opnemen

- U probeert een opname te maken zonder geheugenkaart in de camera. Plaats de geheugenkaart in de juiste richting om opnamen te maken (15).

Geheugenkaart fout (81)

- Neem contact op met een helpdesk van Canon Klantenservice als dezelfde foutmelding blijft verschijnen nadat u een ondersteunde geheugenkaart (2) hebt geformatteerd en correct hebt geplaatst (15).

Te weinig kaartruimte

- Er is onvoldoende ruimte vrij op de geheugenkaart om opnamen te maken (28, 42, 49) of beelden te bewerken (73). Wis overbodige beelden (69) of plaats een geheugenkaart met voldoende vrije ruimte (15).

Laad de accu op (15)

Geen beeld.

- De geheugenkaart bevat geen beelden die kunnen worden weergegeven.

Beveiligd! (67)

Onbekend beeld/Incompatible JPEG/Beeld te groot./Kan geen MOV afspelen/Kan geen MP4 afspelen

- Niet-ondersteunde of beschadigde beelden kunnen niet worden weergegeven.
- Beelden die zijn bewerkt op een computer, beelden waarvan de bestandsnaam is gewijzigd en beelden die met een andere camera zijn gemaakt, kunnen mogelijk niet worden afgespeeld.

Kan niet vergroten!/Kan dit niet afspelen in Smart Shuffle/Kan niet roteren/
Kan beeld niet wijzigen/Kan Niet Wijzigen/Kan niet aan Cat. toekennen/
Niet selecteerbaar beeld.

- De volgende functies zijn wellicht niet beschikbaar voor beelden waarvan de bestandsnaam is gewijzigd of die al zijn bewerkt op een computer, of beelden die met een andere camera zijn gemaakt. Houd er rekening mee dat functies met een sterretje (*) niet beschikbaar zijn voor films. Vergroten* (65), Smart Shuffle* (66), Roteren* (71), Favorieten (72), Bewerken* (73), Afdruklijst* (95) en Fotoboek instellen* (97).

Ongeldig selectiebereik

- U wilde een bereik opgeven voor beeldselectie (68, 70, 96) en u probeerde als eerste beeld een beeld te kiezen dat na het laatste beeld komt of omgekeerd.

Selectielimiet bereikt

- U hebt meer dan 998 beelden geselecteerd voor de printlijst (95) of fotoboekinstellingen (97). Selecteer 998 beelden of minder.
- De instellingen voor de printlijst (95) of voor de fotoboekinstellingen (97) konden niet correct worden opgeslagen. Verminder het aantal geselecteerde beelden en probeer het opnieuw.
- U probeerde 500 beelden of meer te kiezen bij Beveilig (67), Wissen (69), Favorieten (72), Printlijst (95) of Fotoboek instellen (97).

Fout in benaming.

- De map kon niet worden gemaakt of opnamen konden niet worden gemaakt, omdat het maximum aantal mappen (999) voor de opslag van beelden op de kaart en het maximum aantal beelden (9999) voor beelden in mappen zijn bereikt. Wijzig op het tabblad (F) de optie [Bestandnr.] in [Auto reset] (81) of formatteer de geheugenkaart (80).

Lens fout

- Deze fout kan optreden als u de lens vasthoudt terwijl deze in beweging is of als u de camera gebruikt in een omgeving met veel stof of zand in de lucht.
- Als deze foutmelding vaak verschijnt, kan dit duiden op schade aan de camera. Neem contact op met de helpdesk van Canon Klantenondersteuning.

Camerafout gedetecteerd (foutnummer)

- Als deze foutmelding verschijnt direct nadat u een opname hebt gemaakt, is het beeld mogelijk niet opgeslagen. Ga naar de afspelmodus om dit te controleren.
- Als deze foutmelding vaak verschijnt, kan dit duiden op schade aan de camera. Schrijf in dat geval de foutcode op (Exx) en neem contact op met de helpdesk van Canon Klantenondersteuning.

Vóór gebruik

Basishandleiding

Handleiding voor gevorderden

1 Basishandelingen van de camera

2 Auto-modus

3 Andere opnamestanden

4 P-modus

5 Afspeelmodus

6 Menu Instellingen

7 Accessoires

8 Bijlage

Index

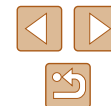

bestandsfout

- Foto's die met een andere camera zijn gemaakt of beelden die zijn gewijzigd met computersoftware, kunt u wellicht niet correct afdrucken (191), zelfs als de camera is aangesloten op de printer.

Print fout

- Controleer de instelling voor het papierformaat (93). Als dit bericht wordt weergegeven terwijl de instelling correct is, herstart u de printer en maakt u de instellingen opnieuw op de camera.

Absorptiekussens inkt vol

- Neem contact op met een helpdesk van Canon Klantenondersteuning en vraag om een vervangend inktabsorptiekussen.

Informatie op het scherm

Opname (informatieweergave)

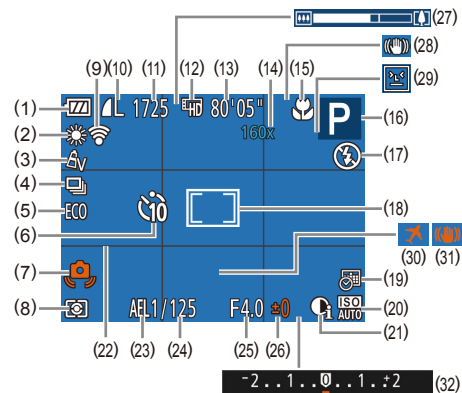

- | | |
|---|--|
| (1) Batterijniveau (105) | (11) Resterende opnamen (114) |
| (2) Witbalans (52) | (12) Filmkwaliteit (37) |
| (3) My Colors (53) | (13) Resterende tijd (114) |
| (4) Transport mode (35) | (14) Digitale zoomvergroting (33), Digitale telelens (55) |
| (5) Eco-modus (79) | (15) Scherpstelbereik (54, 55), AF lock (58) |
| (6) Zelfontspanner (33) | (16) Opnamemodus (106), Compositiepictogram (31) |
| (7) Waarschuwing: camera beweegt (30) | (17) Flits mode (58) |
| (8) Meetmethode (51) | (18) AF frame (55), Spotmetingpuntkader (51) |
| (9) Eye-Fi-verbindingstatus (98) | (19) Datumstempel (35) |
| (10) Fotocompressie (59), Resolutie (37) | (20) ISO-waarde (51) |

Vóór gebruik

Basishandleiding

Handleiding voor gevorderden

1 Basishandelingen van de camera

2 Auto-modus

3 Andere opnamestanden

4 P-modus

5 Afspeelmodus

6 Menu Instellingen

7 Accessoires

8 Bijlage

Index

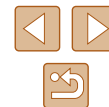

- (21) i-Contrast (📖52)
- (22) Raster (📖38)
- (23) AE lock (📖50),
FE-lock (📖59)
- (24) Sluירתijd
- (25) Diafragma waarde
- (26) Belichtingscompensatieniveau (📖50)
- (27) Zoombalk (📖28)
- (28) Pictogram IS-modus (📖32)
- (29) Knipperdetectie (📖39)
- (30) Tijdzone (📖78)
- (31) Beeldstabilisatie (📖60)
- (32) Belichtingscompensatiebalk (📖50)

⬛ Batterijniveau

Op het scherm verschijnt een pictogram of bericht dat het resterende niveau van de batterij aangeeft.

| Scherm | Details |
|-------------------|---|
| | Voldoende opgeladen |
| | Iets leger, maar nog voldoende opgeladen |
| | Bijna leeg; batterij moet worden opgeladen |
| [Laad de accu op] | Leeg; batterij moet onmiddellijk worden opgeladen |

Afspelen (uitgebreide informatieweergave)

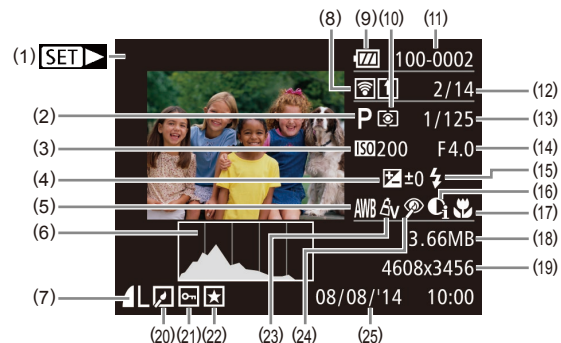

- (1) Films (📖28, 📖61)
- (2) Opnamemodus (📖106)
- (3) ISO-waarde (📖51), Afspeelsnelheid (📖45)
- (4) Belichtingscompensatieniveau (📖50)
- (5) Witbalans (📖52)
- (6) Histogram (📖63)
- (7) Compressie (beeldkwaliteit) (📖59) / Resolutie (📖37), MOV (films)
- (8) Overdracht via Eye-Fi (📖98)
- (9) Batterijniveau (📖105)
- (10) Meetmethode (📖51)
- (11) Mapnummer – bestandsnummer (📖81)
- (12) Nummer huidig beeld / totaal aantal beelden
- (13) Sluירתijd (foto's), Beeldkwaliteit / Framesnelheid (films) (📖37)
- (14) Diafragma waarde
- (15) Flitser (📖58)
- (16) i-Contrast (📖52, 📖75)
- (17) Scherpstelbereik (📖54, 📖55)
- (18) Bestandsgrootte
- (19) Foto's: Resolutie (📖114), Films: Afspeeltijd (📖114)
- (20) Beeld bewerken (📖73)
- (21) Beveiligen (📖67)
- (22) Favorieten (📖72)
- (23) My Colors (📖53, 📖74)
- (24) Rode-ogencorrectie (📖75)
- (25) Opnamedatum/-tijd (📖16)

Vóór gebruik

Basishandleiding

Handleiding voor gevorderden

- 1** Basishandleidingen van de camera
- 2** Auto-modus
- 3** Andere opnamestanden
- 4** P-modus
- 5** Afspeelmodus
- 6** Menu Instellingen
- 7** Accessoires
- 8** Bijlage

Index





- Sommige gegevens worden mogelijk niet weergegeven als u beelden bekijkt op een tv (p. 87).

Overzicht van filmbedieningspaneel

De volgende handelingen zijn beschikbaar in het filmbedieningspaneel, dat geopend wordt zoals beschreven bij “Bekijken” (p. 61).

| | |
|--|---|
| | Afsluiten |
| | Afspelen |
| | Slow motion (Druk op de knoppen [◀][▶] om de afspeelsnelheid aan te passen. Er wordt geen geluid afgespeeld.) |
| | Achteruit springen* (Om verder terug te springen, houdt u de knop [⏮] ingedrukt.) |
| | Vorig beeld (Om snel terug te spoelen houdt u de knop [⏪] ingedrukt.) |
| | Volgend beeld (Om snel vooruit te spoelen, houdt u de knop [⏩] ingedrukt.) |
| | Vooruit springen* (Om verder vooruit te springen, houdt u de knop [⏭] ingedrukt.) |
| | Bewerken (p. 76) |
| | Verschijnt als de camera is aangesloten op een PictBridge-compatibele printer (p. 91). |

* Geeft het beeld ongeveer 4 seconden voor of na het huidige beeld weer.



- Om tijdens het afspelen van films vooruit of achteruit te springen, drukt u op de knoppen [◀][▶].

Functies en menutabellen

Beschikbare functies of functies die automatisch worden ingesteld, worden aangeduid met zwarte pictogrammen zoals **AUTO**. Functies die niet beschikbaar zijn, worden aangeduid met grijze pictogrammen zoals **AUTO**.

Beschikbare functies per opnamemodus

Belichtingscompensatie (p. 50)

AUTO / **P** / **LIVE*** / / / / / / / / / / / / / / /

Zelfontspanner (p. 33)

/ / / / / / / / / / / / / / /

Instellingen voor zelfontspanner (p. 34)

AUTO / **P** / **LIVE*** / / / / / / / / / / / / / /

Vóór gebruik

Basishandleiding

Handleiding voor gevorderden

1 Basishandleidingen van de camera

2 Auto-modus

3 Andere opnamestanden

4 P-modus

5 Afspelmodus

6 Menu Instellingen

7 Accessoires

8 Bijlage

Index

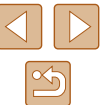

Flitser



AUTO/P/LIVE /  /  /  /  /  /  /  /  /  /  /  / 



AUTO/P/LIVE /  /  /  /  /  /  /  /  /  /  /  / 



AUTO*2/P/LIVE /  /  /  /  /  /  /  /  /  /  /  / 



AUTO/P/LIVE /  /  /  /  /  /  /  /  /  /  /  / 

AE lock/FE-lock *3

AUTO/P/LIVE /  /  /  /  /  /  /  /  /  /  /  / 

AF lock

AUTO/P/LIVE /  /  /  /  /  /  /  /  /  /  /  / 

Scherpstelbereik

 AUTO/P/LIVE /  /  /  /  /  /  /  /  /  /  /  / 



AUTO/P/LIVE /  /  /  /  /  /  /  /  /  /  /  / 





AF Tracking

AUTO/P/LIVE /  /  /  /  /  /  /  /  /  /  /  / 



Display wijzigen

AUTO/P/LIVE /  /  /  /  /  /  /  /  /  / 

- *1 Instellingen [Donker – Licht].
- *2 Niet beschikbaar, maar schakelt in sommige gevallen over naar [].
- *3 FE-lock niet beschikbaar in de flitsmodus [].

Menu FUNC.

Meetmethode

 AUTO/P/LIVE /  /  /  /  /  /  /  /  /  / 













AUTO/P/LIVE /  /  /  /  /  /  /  /  /  / 



My Colors

 AUTO/P/LIVE /  /  /  /  /  /  /  /  /  / 



 /  / *1 / *1 /  /  /  /  /  / *2

AUTO/P/LIVE /  /  /  /  /  /  /  /  /  / 



Witbalans

 AUTO/P/LIVE /  /  /  /  /  /  /  /  /  / 



 /  /  /  /  / 

AUTO/P/LIVE /  /  /  /  /  /  /  /  /  / 



Vóór gebruik

Basishandleiding

Handleiding voor gevorderden

1 Basishandleidingen van de camera

2 Auto-modus

3 Andere opnamestanden

4 P-modus

5 Afspeelmodus

6 Menu Instellingen

7 Accessoires

8 Bijlage

Index



ISO-waarde (📖51)

ISO
AUTO

AUTO / P / LIVE /  / 

ISO
100 / 200 / 400 / 800 / 1600

AUTO / P / LIVE /  / 

Transport mode (📖35)



AUTO / P / LIVE /  / 



AUTO / P / LIVE /  / 

Hoogte/breedte foto (📖36)

16:9

AUTO / P / LIVE /  / 

3:2 / 1:1

AUTO / P / LIVE /  / 

4:3

AUTO / P / LIVE /  / 

Resolutie (📖37)

L

AUTO / P / LIVE /  / 

M1 / M2 / S

AUTO / P / LIVE /  / 

M

AUTO / P / LIVE /  / 

Compressie (📖59)

S

AUTO / P / LIVE /  / 



AUTO / P / LIVE /  / 

Filmkwaliteit (📖37)

HD / EVGA

AUTO / P / LIVE /  / 

*1 Witbalans is niet beschikbaar.

*2 Instellen in een bereik van 1–5: contrast, scherpte, kleurverzadiging, rood, groen, blauw en huidtinten.

*3 Synchroniseert met de ingestelde verhouding en wordt automatisch ingesteld (📖45).

Vóór gebruik

Basishandleiding

Handleiding voor gevorderden

1 Basishandleidingen van de camera

2 Auto-modus

3 Andere opnamestanden

4 P-modus

5 Afspeelmodus

6 Menu Instellingen

7 Accessoires

8 Bijlage

Index



Opnametabblad

AF Frame (📖55)

Gezichts-AiAf*1

AUTO / P / LIVE /  /  /  /  /  /  /  /  /  /  /  /  /  /  / 

AF Tracking

AUTO / P / LIVE /  /  /  /  /  /  /  /  /  /  /  /  /  / 

Centrum

AUTO / P / LIVE /  /  /  /  /  /  /  /  /  /  /  /  /  / 

AF kader afm. (📖55)*2

Normaal

AUTO / P / LIVE /  /  /  /  /  /  /  /  /  /  /  /  /  / 

Klein

AUTO / P / LIVE /  /  /  /  /  /  /  /  /  /  /  /  /  / 

Digitale zoom (📖33)

Standaard

AUTO / P / LIVE /  /  /  /  /  /  /  /  /  /  /  /  /  / 

Uit

AUTO / P / LIVE /  /  /  /  /  /  /  /  /  /  /  /  /  / 

1.6x/2.0x

AUTO / P / LIVE /  /  /  /  /  /  /  /  /  /  /  /  /  / 

AF-Punt Zoom (📖38)

Aan

AUTO / P / LIVE /  /  /  /  /  /  /  /  /  /  /  / 

Uit

AUTO / P / LIVE /  /  /  /  /  /  /  /  /  /  /  / 

Servo AF (📖57)

Aan

AUTO / P / LIVE /  /  /  /  /  /  /  /  /  /  /  / 

Uit*3

AUTO / P / LIVE /  /  /  /  /  /  /  /  /  /  /  / 

Continu (📖57)

Aan

AUTO / P / LIVE /  /  /  /  /  /  /  /  /  /  /  / 

Uit

AUTO / P / LIVE /  /  /  /  /  /  /  /  /  /  /  / 

AF-hulplicht (📖39)

Aan

AUTO / P / LIVE /  /  /  /  /  /  /  /  /  /  /  / 

Uit

AUTO / P / LIVE /  /  /  /  /  /  /  /  /  /  /  / 

Vóór gebruik

Basishandleiding

Handleiding voor gevorderden

1 Basishandleidingen van de camera

2 Auto-modus

3 Andere opnamestanden

4 P-modus

5 Afspeelmodus

6 Menu Instellingen

7 Accessoires

8 Bijlage

Index

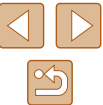

Flits Instellingen (40)

Lamp Aan

Aan/Uit

AUTO / P / LIVE / / / / / / / / / / /

i-Contrast (52)

Automatisch

AUTO / P / LIVE / / / / / / / / / / /

Uit

AUTO / P / LIVE / / / / / / / / / / /

Afbeelding direct bekijken (40)

Weergavetijd

Uit/Snel/2 sec./4 sec./8 sec./Vastzetten

AUTO / P / LIVE / / / / / / / / / / /

Scherminfo

Uit/details

AUTO / P / LIVE / / / / / / / / / / /

Knipperdetectie (39)

Aan

AUTO / P / LIVE / / / / / / / / / / /

Uit

AUTO / P / LIVE / / / / / / / / / / /

Raster (38)

Aan/Uit

AUTO / P / LIVE / / / / / / / / / / /

IS-instellingen (60)

IS modus

Continu/Uit

AUTO / P / LIVE / / / / / / / / / / /

Opname

AUTO / P / LIVE / / / / / / / / / / /

Dynamic IS

1

AUTO / P / LIVE / / / / / / / / / / /

2

AUTO / P / LIVE / / / / / / / / / / /

Datumstempel (35)

Uit

AUTO / P / LIVE / / / / / / / / / / /

Datum/Datum & Tijd

AUTO / P / LIVE / / / / / / / / / / /

*1 De werking wanneer er geen gezichten zijn gedetecteerd, verschilt per opnamemodus.

*2 Beschikbaar wanneer het AF-kader ingesteld is op [Centrum].

*3 [Aan] wanneer een bewegend onderwerp wordt gedetecteerd in de modus [AUTO].

Vóór gebruik

Basishandleiding

Handleiding voor gevorderden

1 Basishandleidingen van de camera

2 Auto-modus

3 Andere opnamestanden

4 P-modus

5 Afspeelmodus

6 Menu Instellingen

7 Accessoires

8 Bijlage

Index



Tabblad Instellen

| Item | Zie pagina |
|---------------------------|------------|
| mute | 77 |
| Volume | 77 |
| Hints en tips | 78 |
| Datum/Tijd | 16 |
| Tijdzone | 78 |
| Lens intrekken | 79 |
| Eco-modus | 79 |
| Spaarstand | 23, 79 |
| LCD Helderheid | 80 |
| opstart scherm | 80 |
| Formatteren | 80, 81 |
| Bestandsnr. | 81 |
| Maak folder | 82 |
| Video Systeem | 87 |
| Eye-Fi instellingen | 98 |
| Certificaatlogo weergeven | 82 |
| Taal | 18 |
| Reset alle | 83 |

Tabblad Afspelen

| Item | Zie pagina |
|--------------------|------------|
| Diavoorstelling | 65 |
| Wissen | 69 |
| Beveilig | 67 |
| Roteren | 71 |
| Favorieten | 72 |
| Fotoboek instellen | 97 |
| i-Contrast | 75 |
| Rode-Ogen Corr. | 75 |
| Trimmen | 73 |
| Veranderen | 73 |
| My Colors | 74 |
| Overgang | 61 |
| Beeld scrollen | 61 |
| Autom. draaien | 71 |
| Ga verder | 61 |

Vóór gebruik

Basishandleiding

Handleiding voor gevorderden

1 Basishandleidingen van de camera

2 Auto-modus

3 Andere opnamestanden

4 P-modus

5 Afspeelmodus

6 Menu Instellingen

7 Accessoires

8 Bijlage

Index

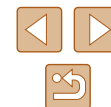

Tabblad Print

| Item | Zie pagina |
|---------------------|------------|
| Print | – |
| Sel. beeld & aantal | 96 |
| Select. reeks | 96 |
| Sel. alle beelden | 96 |
| Wis alle selecties | 96 |
| Print instellingen | 95 |

Afspeelmodus menu FUNC.

| Item | Zie pagina |
|-----------------|------------|
| Roteren | 71 |
| Beveilig | 67 |
| Favorieten | 72 |
| Print | 91 |
| Film afspelen | 61 |
| Smart Shuffle | 66 |
| Beeld zoeken | 64 |
| Diavoorstelling | 65 |

Voorzorgsmaatregelen

- De camera is een apparaat met zeer geavanceerde elektronica. Laat de camera niet vallen en stel deze niet bloot aan schokken of stoten.
- Plaats de camera nooit in de nabijheid van magneten, motoren of andere apparaten die sterke elektromagnetische velden genereren. Dit kan leiden tot storing of verlies van beeldgegevens.
- Als er waterdruppels of vuil vastzitten op de camera of het scherm, wrijf u dit af met een droge zachte doek, zoals een brillendoekje. Niet hard wrijven of hard drukken.
- Gebruik nooit reinigingsmiddelen die organische oplosmiddelen bevatten om de camera of het scherm schoon te maken.
- Gebruik een lensblazer om stof en vuil te verwijderen van de lens. Als het schoonmaken niet goed lukt, kunt u contact opnemen met de helpdesk van Canon Klantenservice.
- Er kan condensatie ontstaan op de camera na plotselinge temperatuurveranderingen (wanneer de camera wordt verplaatst van een koude naar een warme omgeving). U kunt dit voorkomen door de camera in een luchtdichte, hersluitbare plastic tas te plaatsen en zo geleidelijk aan de temperatuurveranderingen te laten wennen voordat u de camera uit de tas haalt.
- Staak het gebruik van de camera onmiddellijk als er condensatie ontstaat. Als u de camera in deze toestand toch blijft gebruiken, kan deze beschadigd raken. Verwijder de batterij en de geheugenkaart en wacht tot het vocht is verdampt voordat u de camera weer in gebruik neemt.
- Voordat u een batterij gedurende langere tijd gaat opbergen, moet u de resterende lading opgebruiken, de batterij uit de camera halen en in een plastic zak of vergelijkbare verpakking bewaren. Wanneer u een gedeeltelijk opgeladen batterij lange tijd (ongeveer een jaar) niet gebruikt, kan dit de levensduur beperken of de prestaties doen afnemen.

Vóór gebruik

Basishandleiding

Handleiding voor gevorderden

1 Basishandleidingen van de camera

2 Auto-modus

3 Andere opnamestanden

4 P-modus

5 Afspeelmodus

6 Menu Instellingen

7 Accessoires

8 Bijlage

Index

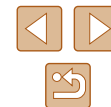

Specificaties

Cameraspecificaties

| | |
|---------------------------------------|---|
| Effectieve pixels in de camera (max.) | Ongeveer 20,0 miljoen pixels |
| Focuslengte lens | 40x zoom: 4.3 (G)–172.0 (T) mm (equivalent aan 35 mm-film: 24 (G)–960 (T) mm) |
| LCD-monitor | Kleuren-TFT LCD 7,5 cm (3,0 inch) Effectieve pixels: Circa 230.000 pixels |
| Bestandsformaat | Design rule for Camera File system, compatibel met DPOF (versie 1.1) |
| Gegevenstype | Foto's: Exif 2.3 (JPEG) Films: MOV (Video: MPEG-4 AVC/H.264, Audio: Linear PCM (mono)) |
| Interface | Hi-speed USB Analoge audio-uitgang (mono) Analoge video-uitgang (NTSC/PAL) |
| Stroombron | Batterij NB-11LH Voedingsadapterset ACK-DC90 |
| Afmetingen (gebaseerd op CIPA-normen) | 104,4 x 69,1 x 85,1 mm |
| Gewicht (gebaseerd op CIPA-normen) | Circa 325 g (inclusief batterij en geheugenkaart) Circa 308 g (alleen camerabody) |

Brandpuntsafstand digitale zoom (equivalent aan 35-mm-film)

| | |
|---------------------------|---|
| Digitale zoom [Standaard] | 24–3.840 mm (Vertegenwoordigt de gecombineerde brandpuntsafstand van optische en digitale zoom.) |
| Digitale telelens 1.6x | 38,4–1.536 mm |
| Digitale telelens 2.0x | 48,0–1.920 mm |

Aantal opnamen/opnametijd, afspeeltijd

| | |
|-------------------------------------|---------------------------|
| Aantal opnamen | Circa 185 |
| Aantal opnamen (Eco-modus aan) | Circa 245 |
| Opnametijd film*1 | Circa 45 minuten |
| Opnametijd film (Continue opname*2) | Circa 1 uur en 35 minuten |
| Afspeeltijd | Circa 4 uur |

*1 Tijden gelden onder de volgende opnameomstandigheden.

- Auto-modus
- Beeldkwaliteit [E-HD]
- Herhaaldelijk opnamen maken, zoomen, camera in- en uitschakelen

*2 Tijden gelden onder de volgende opnameomstandigheden.

- Auto-modus
- Beeldkwaliteit [E-HD]
- Geen handelingen zoals zoomen
- Opnamen maken wordt onmiddellijk hervat nadat er automatisch wordt gestopt wanneer de bestandsgrootte 4 GB bereikt of wanneer de opnametijd 29 min. 59 sec. bereikt

*3 Tijd geldt voor foto's die worden afgespeeld in een diavoorstelling.

- Het aantal opnamen dat kan worden gemaakt, is gebaseerd op richtlijnen voor metingen van de CIPA (Camera & Imaging Products Association).
- Onder bepaalde opnameomstandigheden zijn het aantal opnamen en de opnametijd lager dan hierboven is aangegeven.
- Aantal opnamen/tijd met een volledig opgeladen batterij.

Vóór gebruik

Basishandleiding

Handleiding voor gevorderden

1 Basishandleidingen van de camera

2 Auto-modus

3 Andere opnamestanden

4 P-modus

5 Afspeelmodus

6 Menu Instellingen

7 Accessoires









8 Bijlage

Index





Aantal opnamen per geheugenkaart



Het aantal opnamen bij een beeldverhouding (36) van 4:3 per geheugenkaart is als volgt. Houd er rekening mee dat het aantal beschikbare opnamen varieert afhankelijk van de beeldverhouding.

| Opnamepixels | Compressieverhouding | Aantal opnamen per geheugenkaart (aantal opnamen bij benadering) |
|---------------------------------------|---|--|
| | | 16 GB |
| L (Groot) 20M/5152x3864 |  | 1698 |
| |  | 2760 |
| M1 (Medium 1) 10M/3648x2736 |  | 3217 |
| |  | 5061 |
| M2 (Medium 2) 3M/2048x1536 |  | 9344 |
| |  | 16755 |
| S (Klein) 0.3M/640x480 |  | 53992 |
| |  | 80988 |



- De waarden in de tabel zijn gebaseerd op meetomstandigheden van Canon en kunnen variëren naargelang het onderwerp, de geheugenkaart en de camera-instellingen.

Opnametijd per geheugenkaart

| Beeldkwaliteit | Opnametijd per geheugenkaart |
|--|------------------------------|
| | 16 GB |
|  | 2 uur 21 min. 58 sec. |
|  | 6 uur 44 min. 38 sec. |

- De waarden in de tabel zijn gebaseerd op meetomstandigheden van Canon en kunnen variëren naargelang het onderwerp, de geheugenkaart en de camera-instellingen.
- De opname stopt automatisch zodra de bestandsgrootte van een clip 4 GB is of wanneer de opnametijd ongeveer 29 minuten en 59 seconden is bij opnemen in  of na circa 1 uur opnemen in .
- Bij sommige geheugenkaarten kan de opname ook worden gestopt als de maximale cliplengte nog niet is bereikt. U kunt het beste SD Speed Class 2-geheugenkaarten of hoger gebruiken.

Flitsbereik

| | |
|--|-------------|
| Maximale groothoek () | 50 cm–5,0 m |
| Maximale telelens () | 1,4–2,7 m |

Vóór gebruik

Basishandleiding

Handleiding voor gevorderden

1 Basishandleidingen van de camera

2 Auto-modus

3 Andere opnamestanden

4 P-modus

5 Afspeelmodus

6 Menu Instellingen





7 Accessoires

8 Bijlage

Index



Opnamebereik

| Opnamemodus | Scherpstelbereik | Maximale groothoek () | Maximale telelens () |
|----------------|---|---|--|
| AUTO | — | 0 cm–oneindig | 1,4 m–oneindig |
| Andere standen |  | 5 cm–oneindig | 1,4 m–oneindig |
| |  * | 0–50 cm | — |
| |  * | 3,0 m–oneindig | 3,0 m–oneindig |

Niet beschikbaar in bepaalde opnamestanden.

Snelheid van continue opname

| Opnamemodus | Snelheid |
|---|------------------------|
| AUTO P | Circa 0,5 beelden/sec. |
|  | Circa 2,2 beelden/sec. |

Sluittijd

| | |
|--|---------------|
| [AUTO]-modus, automatisch ingesteld bereik | 1–1/4000 sec. |
|--|---------------|

Diafragma

| | |
|----------|----------------------------------|
| f/nummer | f/3.5–f/8.0 (G), f/6.3–f/8.0 (T) |
|----------|----------------------------------|

Batterij NB-11LH

Type: Oplaadbare lithium-ionbatterij
Nominale spanning: 3,6 V gelijkstroom
Nominale capaciteit: 800 mAh
Oplaadcyclus: Circa 300 keer
Bedrijfstemperatuur: 0–40 °C

Batterijlader CB-2LF/CB-2LFE

Nominale invoer: 100–240 V wisselstroom (50/60 Hz)
Nominale uitvoer: 4,2 V gelijkstroom, 0,41 A
Oplaadduur: Circa 2 uur 20 min. (bij gebruik van NB-11LH)
Opladlampje: Opladen: oranje / Volledig opgeladen: groen (systeem met twee indicatielampjes)
Bedrijfstemperatuur: 5–40 °C

Vóór gebruik

Basishandleiding

Handleiding voor gevorderden

1 Basishandleidingen van de camera

2 Auto-modus

3 Andere opnamestanden

4 P-modus

5 Afspeelmodus

6 Menu Instellingen

7 Accessoires

8 Bijlage

Index

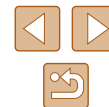

Index

A

Aangepaste witbalans 53
Aansluiting 87, 91
Accessoires 85
AE lock 50
Afdrukken 91
AF-kaders 55
AF lock 58
Afspelen → Bekijken
AF Tracking 56
Alles wissen 70
Auto-modus (opnamemodus) 19, 28
AV-kabel 86, 87

B

Batterij
Eco-modus 79
Niveau 105
Opladen 15
Spaarstand 23
Batterijen
→ Datum/tijd (datum/tijd-batterij)
Spaarstand 23
Batterijlader 2, 85
Beelden
Afspelen → Bekijken
Beveiligen 67
Weergaveduur 40
Wissen 69
Beelden opslaan op een computer 90
Beeldkwaliteit
→ Compressieverhouding
(beeldkwaliteit)

Beeldstabilisatie 60
Beeldverhouding 36
Bekijken 20
Beeld zoeken 64
Diavoorstelling 65
Eén beeld weergeven 20
Indexweergave 63
Smart Shuffle 66
Tv-weergave 87
Vergrote weergave 65
Belichting
AE lock 50
Compensatie 50
FE-lock 59
Bestandsnummering 81
Beveiligen 67
Bewerken
Bijsnijden 73
Formaat wijzigen 73
i-Contrast 75
My Colors 74
Rode-ogencorrectie 75
Bijsnijden 73, 93

C

Camera
Reset alle 83
CameraWindow (computer) 89
Centrum (modus AF Frame) 55
Compressieverhouding
(beeldkwaliteit) 59

D

Datum/tijd
Datumstempels toevoegen 35
Datum/tijd-batterij 17
Instellingen 16
Vervangen 17
Wereldklok 78
DC-koppelstuk 87
De interne oplaadbare lithiumbatterij
recyclen 18
Diavoorstelling 65
Digitale telelens 55
Digitale Zoom 33
Directe effecten (opnamemodus) 42
DPOF 95

E

Eco-modus 79
Extra levendig (opnamemodus) 44
Eye-Fi-kaarten 2, 98

F

Favorieten 72
FE-lock 59
Films
Beeldkwaliteit
(resolutie/beeldsnelheid) 37
Bewerken 76
Opnametijd 114
Fisheye-effect (opnamemodus) 44
Flitser
Aan 58
Slow sync 58
Uit 59
Focusvergrendeling 55
Formaat wijzigen 73
Fotoboek instellen 97
Foutmeldingen 103

G

Geheugenkaarten 2
Opnametijd 114
Geluiden 77
Gezichts-AiAf (modus AF Frame) 56
Gezicht-zelfontspanner
(opnamemodus) 47

I

i-Contrast 52, 75
Indicator 26
Inhoud van de verpakking 2
ISO-waarde 51

K

Kleur (witbalans) 52
Klok 27
Knipperdetectie 39

L

Lampje 40
Lange sluiters (opnamemodus) 47
Lichtnet 87

M

Macro (scherpstelbereik) 54
Meetmethode 51
Menu
Basishandelingen 25
Tabel 106
Menu FUNC.
Basishandelingen 24
Tabel 107, 112
Miniatuureffect (opnamemodus) 45
Monochroom (opnamemodus) 46
My Colors 53, 74

Vóór gebruik

Basishandleiding

Handleiding voor gevorderden

1 Basishandelingen van de camera

2 Auto-modus

3 Andere opnamestanden

4 P-modus

5 Afspeelmodus

6 Menu Instellingen

7 Accessoires

8 Bijlage

Index

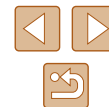

O

- Oneindig (scherpstelbereik) 55
- Opname
 - Opname-informatie 104
 - Opnamedatum/-tijd → Datum/tijd

P

- P (opnamemodus) 49
- PictBridge 86, 91
- Polsriem → Riem
- Portret (opnamemodus) 43
- Postereffect (opnamemodus) 44
- Problemen oplossen 100
- Programma AE 49

R

- Raster 38
- Reizen met de camera 78
- Reset alle 83
- Resolutie (beeldgrootte) 37
- Riem 2, 14
- Rode-ogencorrectie 75
- Roteren 71

S

- Scherm
 - Menu → Menu FUNC.
 - Pictogrammen 104, 105
 - Weergavetaal 18
- Scherpstelbereik
 - macro 54
 - Oneindig 55
- Scherpstellen
 - AF-kaders 55
 - AF lock 58
 - AF-Punt Zoom 38
 - Servo AF 57

- SD/SDHC/SDXC-geheugenkaarten
 - Geheugenkaarten
- Sepiakleurige beelden 53
- Servo AF 57
- Smart Shuffle 66
- Sneeuw (opnamemodus) 43
- Software
 - Beelden opslaan
 - op een computer 90
 - Installatie 89
- Spaarstand 23
- Speelgoedcamera-effect (opnamemodus) 46
- Standaardwaarden → Alles resetten

T

- Tv-weergave 87

V

- Vergrote weergave 65
- Voeding 85
 - Batterij
 - Batterijlader
 - Voedingsadapterset
- Voedingsadapterset 85, 87
- Vuurwerk (opnamemodus) 43

W

- Weergavetaal 18
- Weinig licht (opnamemodus) 43
- Wereldklok 78
- Wissen 69
- Witbalans (kleur) 52

Z

- Zelfontspanner 33
 - 2 seconden zelfontspanner 34
 - Gezicht-zelfontspanner (opnamemodus) 47
 - Zelfontspanner aanpassen 34
- Zoeken 64
- Zoomen 19, 29, 33
- Zwart-witfoto's 53

Vóór gebruik

Basishandleiding

Handleiding voor gevorderden

1 Basishandelingen van de camera

2 Auto-modus

3 Andere opnamestanden

4 P-modus

5 Afspeelmodus

6 Menu Instellingen

7 Accessoires

8 Bijlage

Index

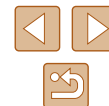

Handelsmerken en licenties

- Microsoft en Windows zijn handelsmerken of gedeponeerde handelsmerken van Microsoft Corporation in de Verenigde Staten en/of andere landen.
- Macintosh en Mac OS zijn handelsmerken van Apple Inc., gedeponeerd in de U.S. en andere landen.
- Het SDXC-logo is een handelsmerk van SD-3C, LLC.
- Alle andere handelsmerken zijn eigendom van hun respectieve eigenaren.
- Dit apparaat gebruikt exFAT-technologie die in licentie is gegeven door Microsoft.
- This product is licensed under AT&T patents for the MPEG-4 standard and may be used for encoding MPEG-4 compliant video and/or decoding MPEG-4 compliant video that was encoded only (1) for a personal and non-commercial purpose or (2) by a video provider licensed under the AT&T patents to provide MPEG-4 compliant video. No license is granted or implied for any other use for MPEG-4 standard.
* Kennisgeving in Engels weergegeven, zoals vereist.

Vrijwaring

- Onrechtmatige verveelvoudiging van deze handleiding is verboden.
- Alle metingen zijn gebaseerd op teststandaarden van Canon.
- Deze informatie, de productspecificaties en het uiterlijk kunnen zonder voorafgaande kennisgeving worden gewijzigd.
- De illustraties en schermafbeeldingen in deze handleiding kunnen enigszins afwijken van het werkelijke apparaat.
- Niettegenstaande het bovenstaande kan Canon niet aansprakelijk worden gehouden voor eventuele schade die ontstaat door het gebruik van dit product.

Vóór gebruik

Basishandleiding

Handleiding voor gevorderden

1 Basishandelingen van de camera

2 Auto-modus

3 Andere opnamestanden

4 P-modus

5 Afspeelmodus

6 Menu Instellingen

7 Accessoires

8 Bijlage

Index

