

OLYMPUS®

DIGITALE CAMERA

TG-860

Instructiehandleiding

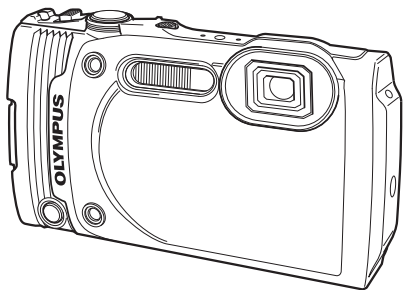

- Bedankt voor uw aankoop van een Olympus digitale camera. Lees voordat u uw nieuwe camera gaat gebruiken deze handleiding aandachtig door om u van optimale prestaties en van een lange gebruiksduur van de camera te verzekeren. Bewaar deze handleiding op een veilige plaats zodat u hem ook later nog eens kunt raadplegen.
- Voordat u belangrijke opnamen gaat maken, doet u er goed aan eerst enkele proefopnamen te maken teneinde u met de camera vertrouwd te maken.
- De afbeeldingen van het scherm en de camera zijn tijdens de ontwikkeling van het toestel vervaardigd en kunnen op kleine punten afwijken van het toestel dat u in handen heeft.

Registreer uw product op www.olympus.eu/register-product en ontvang extra voordelen van Olympus!

Het uitpakken van de doos

Bij de camera worden de volgende onderdelen meegeleverd.

Als er een onderdeel ontbreekt of beschadigd is, neemt u contact op met de dealer waarbij u de camera hebt gekocht.



Digitale camera



Camera-
riem



Lithium-ionbatterij
(LI-50B)



of



USB-netspanningsadapter
(F-2AC)



OLYMPUS Setup-
cd-rom



USB-kabel (CB-USB8)

Andere niet afgebeelde accessoires: Garantiekaart
De inhoud kan variëren naar plaats van aankoop.

De camerariem bevestigen

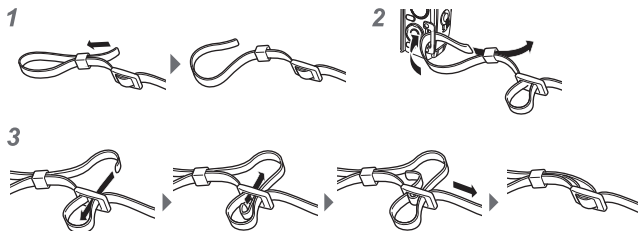

- Trek de camerariem zo strak dat deze niet los kan raken.

De monitor gebruiken

U kunt de hoek van de monitor aanpassen.

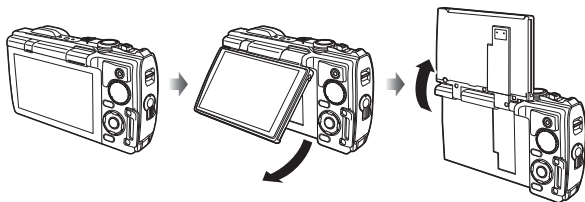



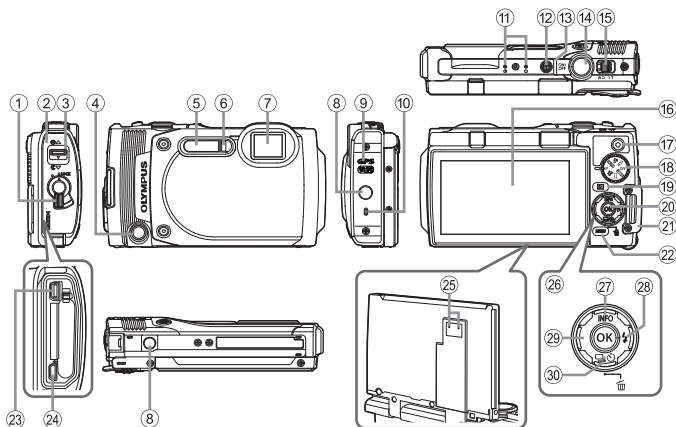

Namen van onderdelen



- | | |
|---|--|
| <p>① Vergrendelingsklepje over het batterij-/kaartcompartiment/de connectors</p> <p>② Klepje van het batterij-/kaartcompartiment/de connector</p> <p>③ Sluiting van het klepje van het batterij-/kaartcompartiment/de connector</p> <p>④ Knop aan de voorzijde</p> <p>⑤ Flitser</p> <p>⑥ Zelfontspanner-LED/LED-verlichting/AF-verlichting</p> <p>⑦ Lens</p> <p>⑧ Statiefaansluiting</p> <p>⑨ GPS-antenne</p> <p>⑩ Luidspreker</p> <p>⑪ Stereomicrofoon</p> <p>⑫ ON/OFF-knop</p> <p>⑬ Indicatorlampje</p> <p>⑭ Ontspanknop</p> | <p>⑮ Zoomknop</p> <p>⑯ Monitor</p> <p>⑰ Knop  (film)</p> <p>⑱ Functieknop</p> <p>⑲  (weergave)-knop</p> <p>⑳ -knop</p> <p>㉑ Oogje voor de riem</p> <p>㉒ MENU/Wi-Fi-knop</p> <p>㉓ Multiconnector</p> <p>㉔ HDMI-microconnector</p> <p>㉕ Opening voor aanpassing van druk*</p> <p>㉖ Pendelknop</p> <p>㉗ Knop  (omhoog) / INFO (informatiedisplay)</p> <p>㉘ Knop  (rechts) /  (flitser)</p> <p>㉙ Knop  (links)</p> <p>㉚ Knop  (omlaag) /  (repeterende opnamen / zelfontspanner) /  (wissen)</p> |
|---|--|

* Steek geen puntige voorwerpen, zoals een speld, in de opening.

•     geven aan dat u de knop omhoog/omlaag/links/rechts op de pendelknop moet indrukken.

Vorbereidingen voor het fotograferen

De batterij en het kaartje plaatsen en verwijderen

1 Voer stappen ①, ② en ③ uit om het klepje van het batterij-/kaartcompartiment/de connector te openen.

- Schakel de camera uit voor u het klepje van het batterij-/kaartcompartiment/de connector opent.

Klepje van het batterij-/kaartcompartiment/de connector

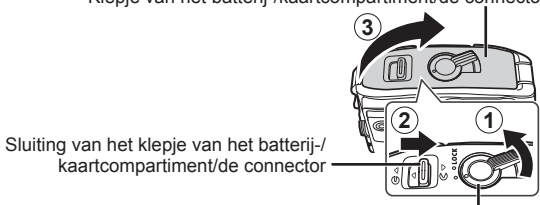

Vergrendeling klepje van het batterij-/kaartcompartiment/de connector

2 Schuif het vergrendelknopje voor de batterij in de richting van de pijl om de batterij te plaatsen.

- Plaats de batterij zoals aangegeven, zodat de -markering naar het vergrendelknopje van de batterij gericht is.
- Als u de batterij verkeerd om plaatst, kan de camera niet worden ingeschakeld. Plaats de batterij in de juiste richting.
- Schuif het vergrendelknopje voor de batterij in de richting van de pijl om de batterij te ontgrendelen, en haal de batterij eruit.

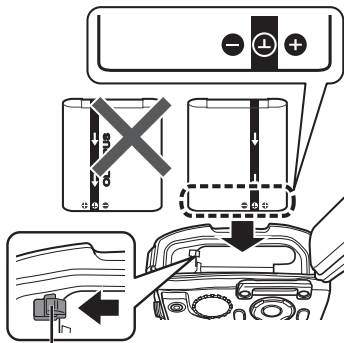

Vergrendelknopje voor batterij

3 Steek het kaartje recht in de kaartsleuf totdat het op zijn plaats vastklikt.

- Raak de metalen onderdelen van het kaartje nooit rechtstreeks aan.
- Gebruik altijd de kaartjes die voor deze camera zijn gespecificeerd.

Schrijfbeveiliging

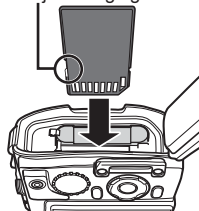

Kaartjes die geschikt zijn voor deze camera

SD/SDHC/SDXC/Eye-Fi-kaartjes (met draadloze LAN-functie) (in de handel verkrijgbaar) (maximale capaciteit: 128 GB) (bezoek de Olympus-website voor ondersteunde kaartjes.)

- Deze camera kan worden gebruikt zonder kaartje. De beelden worden dan opgeslagen in het interne geheugen van de camera.  "De opslaglocatie voor de beelden controleren" (Blz. 101)

Het kaartje verwijderen

Druk het kaartje in tot u een klik hoort en het kaartje uitspringt, neem het kaartje dan uit de camera.

1

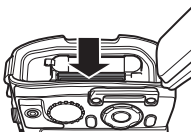

2

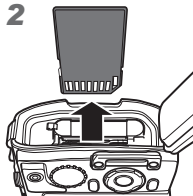

4 Voer stappen ①, ② en ③ uit om het klepje van het batterij-/kaartcompartiment/de connector te sluiten.

- Zorg ervoor dat het klepje van het batterij-/kaartcompartiment/de connector gesloten is, tenzij u de connector gebruikt.

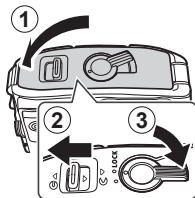

De batterij opladen

- 1 Controleer of de batterij in de camera zit en sluit de USB-kabel en de USB-lichtnetadapter aan.
 - Bij levering is de batterij niet volledig geladen. Voor u de camera gebruikt, dient u de batterij op te laden tot het indicatorlampje uitgaat (maximaal 3 uur).

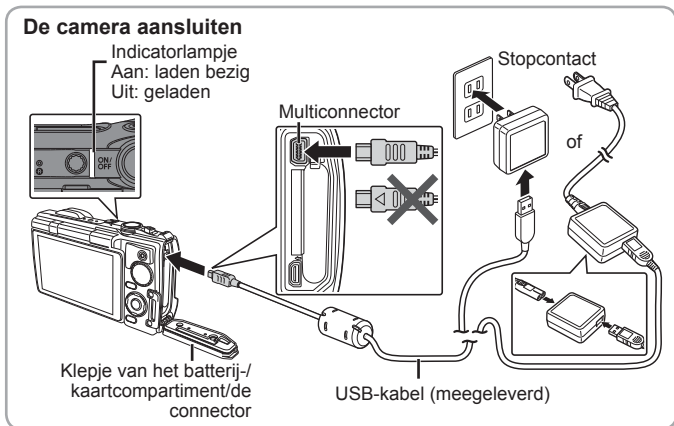

Om de batterij in het buitenland op te laden, zie “Uw laadapparaat en USB-lichtnetadapter in het buitenland gebruiken” (Blz. 99).

- ⚠ Gebruik nooit een andere kabel dan de meegeleverde of door Olympus voorgeschreven USB-kabel. Dit zou rook of brand kunnen veroorzaken.
- ⚠ De meegeleverde F-2AC USB-lichtnetadapter (hierna de USB-lichtnetadapter genoemd) is afhankelijk van de regio waar u de camera heeft gekocht. Als u een USB-lichtnetadapter met rechtstreekse stekker heeft ontvangen, steekt u deze rechtstreeks in het stopcontact.
- ⚠ Vergeet niet de stekker van de USB-lichtnetadapter uit het stopcontact te halen wanneer het opladen voltooid is of de weergave eindigt.
- ⚠ Voor meer gegevens over de batterij verwijzen we naar “De omgang met batterijen” (Blz. 114). Voor meer gegevens over de USB-lichtnetadapter verwijzen we naar “USB-lichtnetadapter” (Blz. 116).

- Als het indicatorlampje niet oplicht, moet u de aansluiting van de USB-kabel en de USB-lichtnetadapter controleren.
- Als op de monitor aan de achterzijde “Geen verbinding” wordt weergegeven, ontkoppel de USB-kabel dan en stel [Opslag] onder [USB-verbinding] (Blz. 61) in voordat de kabel opnieuw gekoppeld wordt.

Wanneer moeten de batterijen worden opgeladen

Laad de batterij op als de foutmelding verschijnt die hier rechts getoond wordt.

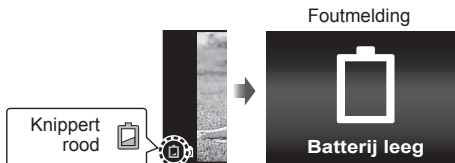

De camera inschakelen en voor het eerst instellen

Wanneer u de camera voor het eerst inschakelt, verschijnt er een scherm waarin u de taal voor de menu's en berichten op de monitor kunt instellen, alsook de datum en de tijd.

Om de geselecteerde datum en tijd te wijzigen, verwijzen we naar "De datum en tijd instellen" (Blz. 63).

- 1 Druk op de **ON/OFF**-knop om de camera in te schakelen, druk vervolgens op $\Delta \nabla \triangleleft \triangleright$ op de pendelknop om uw taal te selecteren en druk op de knop **OK**.

- Gaat de camera niet aan wanneer u op de **ON/OFF**-knop drukt, controleer dan of de batterij juist is geplaatst. Zie "De batterij en het kaartje plaatsen en verwijderen" (Blz. 5)

- 2 Druk op $\Delta \nabla$ op de pendelknop om het jaar te selecteren bij [J].



- 3 Druk op \triangleright op de pendelknop om de instelling voor [J] om te slaan.



- 4 Zoals in stappen 2 en 3 drukt u op $\Delta \nabla \triangleleft \triangleright$ op de pendelknop om [M] (maand), [D] (dag), [Tijd] (uren en minuten) en [J/M/D] (volgorde datum) in te stellen, en drukt u vervolgens op **OK**.

- Voor een nauwkeurigere instelling drukt u op de knop **OK** als het tijdsignaal 00 seconden aangeeft.

- 5 Gebruik $\triangleleft \triangleright$ (pendelknop) om de tijdzone te selecteren en druk vervolgens op de knop **OK**.



- Gebruik $\Delta \nabla$ (pendelknop) om de zomertijd ([Zomer]) in of uit te schakelen.

Basisfuncties gebruiken

Foto's maken

- 1** Druk op de knop **ON/OFF** om de camera in te schakelen.
Wanneer de camera is ingeschakeld, wordt de monitor ingeschakeld.

- 2** Stel de functieknop in op **P**.
In de stand **P** past de camera automatisch de sluitertijd en het diafragma aan op basis van de helderheid van het onderwerp.

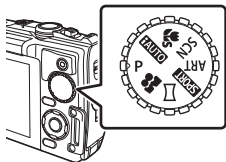

- 3** Kadreer de opname.
- Zorg ervoor dat u de flitser, de microfoon of andere belangrijke delen niet afdekt met uw vingers enz. wanneer u de camera vasthoudt.

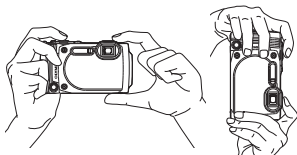

- 4** Druk de ontspanknop half in om scherp te stellen.
De camera kan niet scherpstellen als het autofocusrood knippert. Probeer opnieuw scherp te stellen.

- De waarden voor de sluitertijd en het diafragma worden in rood weergegeven als de camera geen optimale belichting kan verkrijgen.

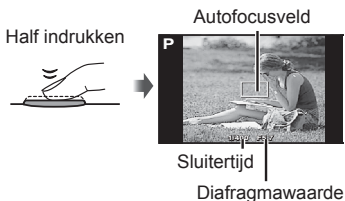

- 5** Om de foto te maken drukt u de ontspanknop voorzichtig volledig in zonder de camera te bewegen.

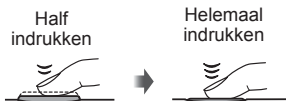

Scherf is slecht zichtbaar (monitorversterking)



Als het scherm slecht zichtbaar is in een heldere omgeving, hou dan de knop  ingedrukt tot het scherm helder genoeg is. Het scherm wordt ongeveer 10 seconden helder.

- Elke handeling zoals indrukken van de **MENU**-knop en aan de keuzeknop draaien, annuleert de monitorversterking.

Foto's bekijken (Beelden weergeven)



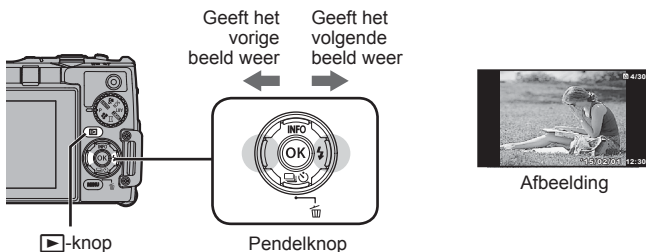

Schakel de camera in.

Druk op de knop .

- Uw meest recente foto wordt weergegeven.
- Druk op   (pendelknop) om een beeld te kiezen.





Indexweergave

- In enkelbeeldweergave draait u de zoomknop naar W voor indexweergave.
- Gebruik     (pendelknop) om de cursor te verplaatsen.
- Draai de zoomknop naar T voor enkelbeeldweergave.



Gezoomd weergeven

- In enkelbeeldweergave draait u de zoomknop naar T om tot 10× in te zoomen en naar W om uit te zoomen. Druk op de knop  om terug te keren naar de enkelbeeldweergave.
- Druk op   (pendelknop) om een beeld te verschuiven in de richting van de ingedrukte knop.



Beelden wissen tijdens afspelen

1 Geef het beeld weer dat u wilt wissen en druk op .

- Om een video te wissen, selecteert u de te wissen video en drukt u op .



2 Gebruik (pendelknop) om [Wissen] te selecteren en druk op de knop .

- Gegroepeerde beelden worden als een groep gewist (Blz. 15).
- U kunt meerdere beelden of alle beelden tegelijk wissen (Blz. 58).

Films opnemen

1 Druk op de  (film)-knop om de opname te starten.

- De film wordt opgenomen in de ingestelde opnamestand. Merk op dat de opnamestandeffecten mogelijk niet gerealiseerd worden in bepaalde opnamestanden.

- Er wordt ook geluid opgenomen.

- Bij gebruik van een camera met een CMOS-beeldsensor kunnen bewegende beelden vervormd worden weergegeven door het rollende sluitereffect.

Dit is een natuurkundig fenomeen waarbij de gefilmde beelden vervormd worden bij het filmen van een snel bewegend onderwerp of door de bewegingen van de camera. Dit fenomeen valt vooral op bij een grote brandpuntsafstand.



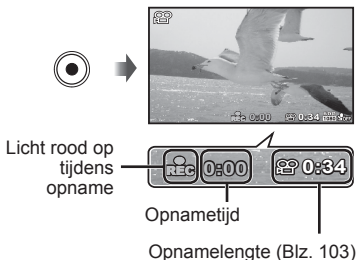

- U kunt de werking van knop  (film) aan een andere functie toewijzen.  [Knopfunctie] (Blz. 67)

2 Druk opnieuw op de  (film)-knop om de opname te stoppen.



Filmweergave

Selecteer een video en druk op de knop .

- Draai de zoomknop naar T om de video-index weer te geven. Gebruik     (pendelknop) om het beeld te selecteren waarmee de weergave start.





Film



Tijdens afspelen

Weergave pauzeren en opnieuw starten

Druk op de knop  om de weergave te pauzeren. Tijdens pauze, snel vooruit of snel achteruit weergeven drukt u op de knop  om de weergave opnieuw te starten.

Snel vooruit	Druk op ▷ (pendelknop) om snel vooruit te gaan. Druk nogmaals op ▷ (pendelknop) om de snelheid te verhogen.
Achteruit gaan	Druk op ◁ (pendelknop) om achteruit te gaan. Druk nogmaals op ◁ (pendelknop) om de terugspoelsnelheid te verhogen.
Het volume aanpassen	Gebruik △ ▽ (pendelknop) om het volume aan te passen.

Bedieningen terwijl de weergave gepauzeerd is

Verstreken tijd/Totale opnametijd



Tijdens pauze

Springen	Druk op △ ▽ (pendelknop) om naar de vorige/ volgende index te springen.
Eén beeld tegelijk vooruit of achteruit gaan	Druk op ▷ of ◁ (pendelknop) om één beeld tegelijk vooruit of achteruit te gaan. Houd ▷ of ◁ (pendelknop) ingedrukt om continu vooruit of achteruit te gaan.
Weergave hernemen	Druk op de knop ○ (OK) om de weergave te hernemen.

- Draai de zoomknop tijdens een pauze naar W voor de gesplitste indexweergave.

Afspelen van film stoppen

Druk op de knop **MENU**.

- Om films weer te geven op de computer, wordt de meegeleverde pc-software aanbevolen. Wanneer de pc-software voor het eerst wordt gebruikt, sluit u de camera aan op de computer, waarna u de software start.

Panoramabeelden en gegroepede beelden weergeven

Panoramabeelden weergeven

U kunt de weergave verschuiven van panoramabeelden die werden samengevoegd met [Auto] of [Handmatig].

- 1 Selecteer een panoramabeeld tijdens de weergave.
- 2 Druk op de knop .







De weergave van panoramabeelden regelen

Weergave stoppen: druk op de knop **MENU**.

Pauze: druk op de knop .

Regelen tijdens pauze

Druk op     (pendelknop) om het beeld te verschuiven in de richting van de ingedrukte knop.

Draai aan de zoomknop om het beeld te vergroten/verkleinen.







Druk op de knop  om het schuiven te hernemen.



Weergavezone

Gegroepede beelden weergeven

Met repeterende opnamen, intervalopnamen en Sport Burst worden de gemaakte beelden tijdens de weergave als groep weergegeven.

<p>T-kant</p>  <p>W: Q T</p>	<p>Klapt uit.</p> <ul style="list-style-type: none">• Uitklappen om de frames van een groep weer te geven in indexweergave.• Als u beelden uit de gegroepede beelden wilt verwijderen, kunt u de groep uitklappen en de beelden individueel verwijderen.• Selecteer het beeld en druk op de knop  om de individuele beelden weer te geven.• Gebruik   (pendelknop) om het vorige/volgende beeld weer te geven.	 <p>Beeld van na elkaar opgenomen beelden</p>
<p>Knop </p>	<p>Geeft de gegroepede beelden automatisch na elkaar weer of pauzeert de weergave.</p>	

Monitorweergave

Weergave fotografeerscherm

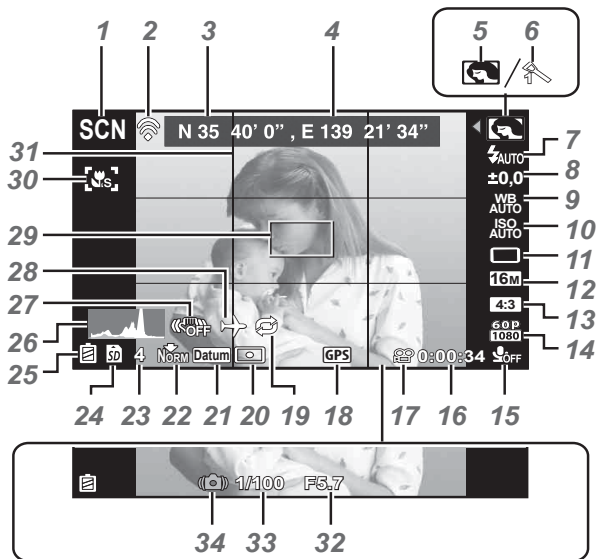

Wanneer de ontspanknop half ingedrukt wordt

Een histogram lezen

Als de piek het beeld te veel vult, is het beeld vooral zwart.

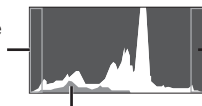

Als de piek het beeld te veel vult, is het beeld vooral wit.

Het groene gedeelte toont de verdeling van de luminescentie in het centrum van het scherm.

Overschakelen tussen weergaven

Iedere keer dat er op Δ (pendelknop) wordt gedrukt, veranderen de weergaven van Normaal → Gedetailleerd → Geen info.

Nee.	Naam	Normaal	Gedetailleerd	Geen info.
1	Opnamemodus	✓	✓	-
2	Verbinding met smartphone	✓	✓	✓
3	Breedtegraad	✓	✓	-
4	Lengtegraad	✓	✓	-
5	Submodus	✓	✓	-
6	Fotomodus	✓	✓	-
7	Flits	✓	✓	-
8	Belichtingscorrectie	✓	✓	-
9	Witbalans	✓	✓	-
10	ISO-gevoeligheid	✓	✓	-
11		✓	✓	-
12	Beeldgrootte (afbeeldingen)	✓	✓	-
13	Ratio	✓	✓	-
14	Beeldgrootte (films)	✓	✓	-
15	Opnemen met geluid/ ruisonderdrukking	✓	✓	-
16	Filmopnametijd	✓	✓	-
17	Filmopnamepictogram	✓	✓	-
18	Gps-pictogram	✓	✓	-
19	Herhaal opn.	✓	✓	-
20	Meting	-	✓	-
21	Datumstempel	✓	✓	-
22	Compressie	✓	✓	-
23	Aantal afbeeldingen dat kan worden opgeslagen	✓	✓	-
24	Actueel geheugen	✓	✓	-
25	Batterijcontrole	✓	✓	-
26	Histogram	-	✓	-

27	Beeldstabilisatie	-	✓	-
28	Wereldklok	-	✓	-
29	Autofocusteken	✓	✓	✓
30	Super macro	✓	✓	-
31	Rastergids	-	✓	-
32	Diafragma waarde	✓	✓	✓
33	Sluiter tijd	✓	✓	✓
34	Waarschuwing cameratrilling	✓	✓	✓

Scherm Weergavestand

• Normaal



Afbeelding

• Gedetailleerd

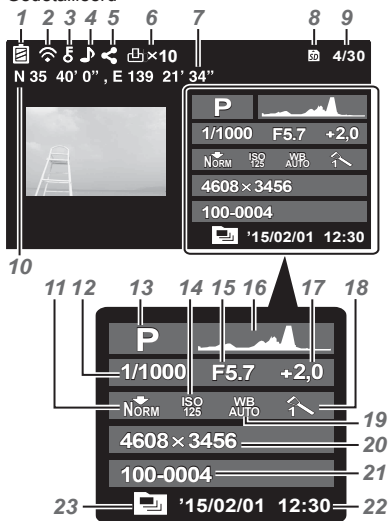

- Geen informatie

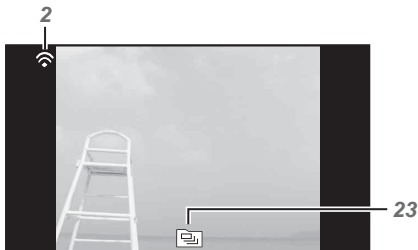

Overschakelen tussen weergaven

Iedere keer dat op Δ (pendelknop) wordt gedrukt, veranderen de weergaven van Normaal \rightarrow Gedetailleerd \rightarrow Geen info.

Nee.	Naam	Normaal	Gedetailleerd	Geen info.
1	Batterijcontrole	-	✓	-
2	Eye-Fi-overdrachtgegevens/Wi-Fi	✓	✓	✓
3	Beveiligen	✓	✓	-
4	Geluid toevoegen	✓	✓	-
5	Deelorder	✓	✓	-
6	Afdrukreservering/aantal afdrukken	✓	✓	-
7	Lengtegraad	-	✓	-
8	Actueel geheugen	✓	✓	-
9	Beeldnummer/ totaal aantal beelden	✓	✓	-
10	Richtingsinformatie	-	✓	-
11	Compressie/Beeldgrootte (videobeelden)	-	✓	-
12	Sluittijd	-	✓	-
13	Opnamemodus	-	✓	-
14	ISO-gevoeligheid	-	✓	-
15	Diafragma waarde	-	✓	-
16	Histogram	-	✓	-
17	Belichtingscorrectie	-	✓	-
18	Fotomodus/submodus	-	✓	-
19	Witbalans	-	✓	-

20	Beeldgrootte (afbeeldingen)	-	✓	-
21	Bestandsnaam	-	✓	-
22	Opnamedatum en -tijd	✓	✓	-
23	Gegroepeerde beelden	✓	✓	✓

Fotograferen met basisfuncties

De fotografeerstanden gebruiken

De fotografeerstand selecteren





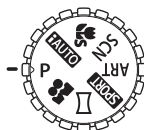

















Draai de functieknop om de fotografeerstand in te stellen op de indicatie.







- Na selectie van **SCN**, **ART**, **SPORT**, , of , selecteert u de submodus.



Lijst van fotografeerstanden

- De standaardinstellingen van de functie zijn aangegeven in .

Opnamemodus	Submodus	
P (stand Programma)	–	Blz. 10
iAUTO (stand iAUTO)	–	Blz. 23
 (stand Super macro)	–	Blz. 23
SCN (Sceneprogramma)	 Portret/  e-Portret/  Landschap/  Intervalopname/  Starlight/  Avondscene/  Avond+Portret/  Sport/  Binnenshuis/  Zonsondergang/  Vuurwerk/  Keuken/  Documenten/  Strand & Sneeuw/  Snapshot/  Wide1/  Wide2/  Macro/  Backlight HDR	Blz. 24
ART (Creatieve filter)	Pop-art / Soft-focus / Bleke/lichte kleur / Korrelige film / Pinhole / Diorama / Dramatische toon	Blz. 27
SPORT (Modus Sportcam)	60p 60p Film/ HS High-speed films/  'Time Lapse'-film/  Sport Burst	Blz. 28

Opnamemodus	Submodus	
 (stand Panorama)	Auto/Handmatig	Blz. 32
 (Modus Zelfportret)	 Zelfportret /  e-Portret /  Starlight /  Backlight HDR /  Snapshot	Blz. 30

- “Lijst van beschikbare instellingen in elke fotografeerstand” (Blz. 107), “Lijst van **SCN**-instellingen” (Blz. 108), “Lijst van **ART** instellingen” (Blz. 110), “Lijst van -instellingen” (Blz. 111)
- In bepaalde opnamestanden kan het enkele ogenblikken duren om het beeld te verwerken nadat een foto werd gemaakt.





(stand iAUTO)

Een volautomatische stand waarbij de camera automatisch de instellingen optimaliseert voor de huidige scène. De camera doet al het werk, wat handig is voor beginners.

- 1 Draai de functieknop naar .
- 2 Druk de ontspanknop half in om scherp te stellen.
De camera kan niet scherpstellen als het autofocussteken rood knippert. Probeer opnieuw scherp te stellen.
- 3 Om de foto te maken, drukt u de ontspanknop voorzichtig volledig in zonder de camera te bewegen.

(Stand supermacro)

Beelden kunnen tot op een afstand van 1 cm van het onderwerp worden gemaakt.

- 1 Draai de functieknop naar .
- 2 Druk de ontspanknop half in om scherp te stellen.
De camera kan niet scherpstellen als het autofocussteken rood knippert. Probeer opnieuw scherp te stellen.
 - U kunt op de knop  drukken om de scherpstelafstand vast te zetten (AF-vergrendeling). Druk nogmaals op de knop  om de AF-vergrendeling te annuleren.
- 3 Om de foto te maken, drukt u de ontspanknop voorzichtig volledig in zonder de camera te bewegen.
 - In de stand  is het zoombereik beperkt.

SCN (Sceneprogramma)

Fotograferen met een correcte instelling is alleen mogelijk wanneer u een submodus selecteert afhankelijk van het onderwerp of het motief.

Submodus	Toepassing
 Portret	Geschikt voor portretfotografie.
 e-Portret	Maakt de tint en de textuur van de huid effen. Deze stand is geschikt om beelden te bekijken op een HD-televisie.
 Landschap	Geschikt voor landschapsfotografie.
 Intervalfotografie	Leg automatisch opeenvolgende beelden vast in functie van de ingestelde waarden voor [Start wachttijd], [Frame] en [Intervaltijd].
 Starlight	Vermindert beeldvervalsingen bij avondscènes zonder statief. De flitser kan worden gebruikt.
 Avondscene	Geschikt voor avondscènes met een statief.
 Avond+Portret	Geschikt voor portretfotografie tegen een nachtelijke achtergrond.
 Sport	Geschikt voor het fotograferen van snelle acties.
 Binnenshuis	Geschikt voor portretopnames binnenshuis, zoals tijdens een feestje.
 Zonsondergang	Geschikt om zonsondergangen te fotograferen.
 Vuurwerk	Geschikt voor avondopnames (vuurwerk).
 Keuken	Geschikt voor culinaire foto's.
 Documenten	Geschikt om papieren documenten of tijdschema's te fotograferen.
 Strand & Sneeuw	Geschikt om besneeuwde toppen, zonovergoten zeegezichten en andere witachtige scènes te fotograferen.
 Snapshot	Geschikt voor het maken van foto's van portretten aan zee en zwembaden.
 Wide1	Geschikt voor onderwateropnames.
 Wide2	Geschikt voor onderwateropnames. De scherpstelafstand is vastgezet op ongeveer 5 m.
 Macro	Geschikt voor close-ups onder water.
 Backlight HDR	Geschikt voor contrasterende scènes. Bij deze stand worden meerdere beelden vastgelegd en tot één correct belicht beeld samengevoegd.

- 1 Draai de functieknop naar **SCN**.
- 2 Gebruik $\triangleleft \triangleright$ (pendelknop) om een submodus te selecteren en druk daarna op de knop \odot .



- Druk nogmaals op de knop \odot om het selectiescherm voor de submodus weer te geven.
- In de modus [e-Portret] worden twee beelden opgenomen: een ongewijzigd beeld en een tweede beeld waarop de [e-Portret]-effecten werden toegepast.

Intervalfotografie

Past de intervalinstellingen in het instelmenu aan vooraleer Intervalopname te selecteren in **SCN** (Sceneprogramma).

De instelling aanpassen

- 1 Druk op de knop **MENU** om de menu's weer te geven.
- 2 Ga naar de paginatabel met behulp van \triangleleft (pendelknop), selecteer Instelmenu 3 met $\triangle \nabla$ en druk vervolgens op \odot .
- 3 Selecteer [Intervalinstellingen] met $\triangle \nabla$ (pendelknop) en druk op \odot . Druk vervolgens op $\triangle \nabla$ (pendelknop) om een item te selecteren en druk op \odot .

Tabblad



\odot



4 Gebruik Δ ∇ (pendelknop) om een optie te markeren en druk op OK om te selecteren.

Frame	Stelt het aantal te fotograferen frames in tussen 1 en 99.
Start wachttijd	Stelt de tijd in die verloopt vanaf het indrukken van de ontspanknop tot de foto is genomen tussen 0 en 60 minuten.
Intervaltijd	Stelt het opname-interval in voor het tweede frame en daaropvolgende frames per 10 seconden of tussen 1 en 60 minuten.

- Druk meerdere keren op de knop **MENU** om het menu te verlaten.
- Het interval kan langer zijn dan de ingestelde intervalwaarde, bijvoorbeeld wanneer het even duurt tot de camera de beelden heeft verwerkt.
- Vastgelegde foto's worden als groep weergegeven.
- Afhankelijk van de vrije opslagruimte op een kaartje kunt u mogelijk niet het ingestelde aantal frames maken.
- De camera kan bij intervalopnames in de slaapstand gaan, maar de opnamen worden uitgevoerd volgens de instellingen.

Om intervalopnames te annuleren

Druk op de knop **MENU**.

Onderwaterfoto's nemen

De substand [Snapshot], [Wide1], [Wide2], [Macro] wordt aanbevolen voor onderwateropnamen. In de stand [Wide2] wordt de scherpstelafstand automatisch vastgezet op ongeveer 5,0 m.

De scherpstelafstand vergrendelen voor onderwateropnames (AF-vergrendeling)

In de substand [Snapshot], [Wide1], [Macro] kunt u op de knop OK drukken om de scherpstelafstand vast te zetten (AF-vergrendeling).

Druk nogmaals op de knop OK om de AF-vergrendeling te annuleren.

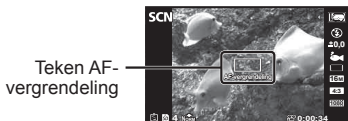

ART (Creatieve filters)

U kunt fotograferen met kleuren en effecten zoals affiches en schilderijen.



Submodus	Toepassing
Pop-art	Maakt de kleuren en de uitstraling van een beeld helderder en levendiger.
Soft-focus	Creëert een vage sfeer met een zachte tint en maakt een beeld dromerig.
Bleke/lichte kleur	Creëert een aangenaam zwevend gevoel door een beeld bleker en lichter te maken.
Korrelige film	Geeft de kracht en ruwheid van zwart en wit weer.
Pinhole	Creëert het tunneleffect zoals men dat verkrijgt wanneer men bij een ouderwetse camera of een speelgoedcamera de omliggende helderheid vermindert.
Diorama	Creëert een beeld van een surreële miniatuurwereld door de verzadiging en het contrast te verhogen en een onscherp gedeelte van het beeld vager te maken.
Dramatische toon	Verhoogt het lokale contrast van een beeld, zodat het verschil tussen heldere en donkere delen benadrukt wordt.

- 1 Draai de functieknop naar **ART**.
- 2 Gebruik $\triangleleft \triangleright$ (pendelknop) om een submodus te selecteren en druk daarna op de knop \odot .
 - Druk nogmaals op de knop \odot om het selectiescherm voor de submodus weer te geven.



SPORT (Modus Sportcam)





Door een submodus te selecteren, kunt u verschillende breedbeeldfilms en een reeks foto's (repetierend of Intervalopname) maken.

Submodus 1	Submodus 2	Toepassing
 60p film	1080 60p (1920×1080)/ 720 60p (1280×720)/ 480 60p (854×480)	Neemt een vloeiende film op bij 60 beelden/seconde.
HS High-speed films	HS120 (854×480)/ HS240 (640×360)	Neemt een snel bewegend onderwerp op voor weergave in slow motion. In deze slow-motion film kunt u bewegingen zien die voor het blote oog nauwelijks zichtbaar zijn.
 'Time Lapse'-film	0,5s/1s/3s/ 6s/12s/30s	Maak een film door gedurende een langere interval opeenvolgende beelden vast te leggen. De film, die een lange tijd comprimeert tot een korte film, maakt veranderingen in een situatie duidelijk. De opnamelengte is maximaal 24 uur.
 Sport Burst	0,05 s ^{*1} /0,4 s ^{*2} / 1 s ^{*3} /2 s ^{*3} /5 s/ 10 s/30 s/60 s	Door een opname-interval in het functiemenu in te stellen, kunt u een reeks frames maken (repetierend of intervalopname). U kunt maximaal 200 frames ([0,05 s]: maximaal 60 frames) vastleggen.

*1 Fotografeert repetierend volgens de instelling van [] (Blz. 36).

*2 Fotografeert repetierend volgens de instelling van [] (Blz. 36).

*3 De interval kan langer zijn, afhankelijk van de opname-omstandigheden.

- Alleen als de opnamemodus is ingesteld op **SPORT**, [] verschijnen in de zelfontspanner tevens ([], [], en []) (Blz. 37).

- 1 Draai de functieknop naar **SPORT**.
- 2 Gebruik ◀ (pendelknop) om een submodus 1 te selecteren en gebruik ▼ om naar submodus 2 te gaan. Gebruik ▶ (pendelknop) om een item te selecteren en druk op **OK**.



3 Druk op de ontspanknop om te beginnen met fotograferen.





- Voor **[60p]**, **[HS]**, en **[88]** is de ontspanknop eveneens beschikbaar voor het maken van films, in tegenstelling tot bij normaal filmen.
- Druk in **[B]** op de ontspanknop om een reeks frames te fotograferen.
- Tijdens het fotograferen knippert het indicatorlampje.
- Bij gebruik van een camera met een CMOS-beeldsensor kunnen bewegende beelden vervormd worden weergegeven door het rollende sluitereffect. Dit is een natuurkundig fenomeen waarbij de gefilmde beelden vervormd worden bij het filmen van een snel bewegend onderwerp of door de bewegingen van de camera. Dit fenomeen valt vooral op bij een grote brandpuntsafstand.

4 Druk nogmaals op de ontspanknop om de opname te beëindigen.



- Als de camera de limiet voor herhaald fotograferen overschrijdt, stopt hij automatisch. **[INFO]** "Aantal foto's dat kan worden opgeslagen (afbeeldingen) / opnametijd (films) in het interne geheugen en op kaartjes" (Blz. 102)
Stel **[Herhaal opn.]** (Blz. 68) in op **[Ja]** om de opnametijd automatisch te verlengen.
- Druk op **OK** in het opnamevenster om de scherpstelafstand vast te zetten (AF-vergrendeling). Druk nogmaals op **OK** om de vergrendeling op te heffen.
- Nadat u **[Foto nemen]** in **[Knopfunctie]** (Blz. 67) hebt ingesteld, maakt u met een druk op de toegewezen knop foto's volgens een instelling die overeenkomt met **SCN** **[SCN]**.
- Om een normale film in **[B]** te maken, moet u vooraf **[Film opn.]** aan de knop toewijzen.

(Modus Zelfportret)

Door een submodus te kiezen overeenkomstig het onderwerp of de scène, kunt u uzelf fotograferen met een juiste instelling.

Submodus	Toepassing
 Zelfportret	Geschikt voor het maken van zelfportretten.
 e-Portrait	Maakt de tint en de textuur van de huid effen in zelfportretten. Deze stand is geschikt om beelden te bekijken op een HD-televisie. De twee beelden, voor/na aanpassing, worden direct opgeslagen.
 Starlight	Geschikt voor zelfportretten 's nachts. U kunt de flitser gebruiken.
 Backlight HDR	Geschikt voor zelfportretten in contrasterende scènes. Bij deze stand worden meerdere beelden vastgelegd en tot één correct belicht beeld samengevoegd.
 Snapshot	Geschikt voor het maken van zelfportretten aan zee en bij zwembaden.

1 Draai de functieknop naar .

2 Gebruik   (pendelknop) om een submodus te selecteren en druk daarna op de knop .

- Druk nogmaals op de knop  om het selectiescherm voor de submodus weer te geven.

3 Draai de monitor 180 graden.

- Overeenkomstig de richting van de camera en de monitor kunt u de schermweergave en het gebruik van de pendelknop omkeren.  [Omgekeerde set weergeven] (Blz. 62)



4 Houd de camera met de lens naar u toe.

- U kunt de camera alleen met uw rechterhand ondersteboven houden. Steek uw pols door het riempje en pak de camera stevig vast om te voorkomen dat deze valt.

5 Druk de knop aan de voorzijde half in om scherp te stellen.

Knop aan de voorzijde

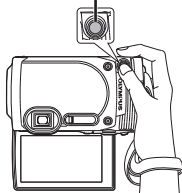



6 Druk de knop aan de voorzijde helemaal in om de foto te maken.

- U kunt ook de ontspanknop gebruiken om de foto te maken.
- Als [Foto nemen] (Blz. 67) niet is toegewezen aan de knop aan de voorzijde, kunt u geen foto's maken met de knop aan de voorzijde.

☒ (stand Panorama)

U kunt meerdere beelden opnemen, die u dan combineert tot één beeld met een brede weergavehoek (panoramabeeld).

- 1 Draai de functieknop naar ☒.
- 2 Druk op de knop  om het functiemenu te openen. Gebruik  (pendelknop) om een submodus te selecteren en druk daarna op de knop .

Submodus	Toepassing
Auto	Panoramabeelden worden automatisch gecombineerd door de camera gewoon in de opnamerichting te zwenken.
Handmatig	De camera maakt drie beelden en combineert ze. De gebruiker kadreert de foto's met behulp van het hulpkader en ontspant de sluiters handmatig.

- Beweeg de camera alsof hij rond een verticale as door het midden van de lens draait om betere panoramabeelden te maken.

Foto's maken met [Auto]

- 1 Selecteer [Auto] in het Submenu en druk op  (pendelknop). Gebruik  (pendelknop), selecteer de weergavehoek (STD:180°, FULL:360°) en druk vervolgens op de knop .
- 
- 2 Richt de camera op de beginpositie.
 - 3 Druk op de ontspanknop om de opname te starten.
 - 4 Start de panning. Wanneer de pijl het einde van de gids bereikt, wordt de opname automatisch beëindigd.
 - De camera verwerkt de beelden automatisch en het gecombineerde panoramabeeld wordt weergegeven.
 - Om halverwege te stoppen, drukt u op de ontspanknop of op de knop .
- Als de melding [Afbelding is niet gemaakt.] wordt weergegeven, maakt u de opname opnieuw.
 - Om de panoramafunctie af te sluiten, drukt u op de knop **MENU**.

Fotograferen met [Handmatig]

- ① Gebruik Δ ∇ \triangleleft \triangleright (pendelknop) om op te geven aan welke kant het volgende beeld moet worden aangesloten, en druk vervolgens op de knop OK .
- ② Druk op de ontspanknop om het eerste beeld te maken.

Richting voor het combineren van beelden



- ③ Kadreer de volgende opname zo dat de rand van het eerste beeld, dat vaag op het scherm wordt weergegeven, het onderwerp van het tweede beeld overlapt, en druk op de ontspanknop.
 - Om slechts twee beelden te combineren, drukt u op de knop OK .
- ④ Herhaal stap ③ om een derde beeld te maken. De camera combineert de beelden automatisch tot één enkel panoramabeeld.

De zoom gebruiken

Met de zoomknop kunt u het opnamebereik aanpassen.

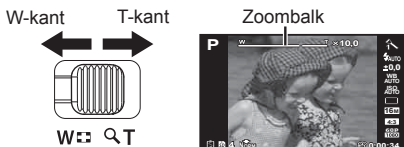

Beeldgrootte	Zoombalk
16M	<p>The zoom bar for 16M resolution shows a long bar from 'W' to 'T'. A shorter bar is nested within it, starting from the 'W' end. The portion of the shorter bar that is inside the longer bar is labeled 'Optische zoom' (Optical zoom). The portion of the shorter bar that extends beyond the longer bar is labeled 'Superresolutiezoom*1' (Super-resolution zoom*1).</p>
Overige	<p>The zoom bar for other resolutions shows a long bar from 'W' to 'T'. A shorter bar is nested within it, starting from the 'W' end. The portion of the shorter bar that extends beyond the longer bar is labeled '*2'.</p>

*1 Raadpleeg voor superresolutiezoom en meer informatie (Blz. 51).

*2 Door de betere verwerking van de pixels neemt de beeldkwaliteit niet af. De vergrotingsfactor is afhankelijk van de resolutie-instelling.

Opname-opties gebruiken (ingesteld via sneltoets)

Veelgebruikte functies zijn toegewezen aan $\triangleright \triangle \nabla$ (pendelknop). Door op de knop te drukken kunt u de toegewezen functie direct selecteren.







Sommige items zijn niet beschikbaar in sommige fotograferstanden.  "Lijst van beschikbare instellingen in elke fotograferstand" (Blz. 107)

Flits

U kunt een flitser gebruiken bij het fotograferen.

- 1 Druk op de knop  om opties weer te geven.
- 2 Selecteer met $\triangleleft \triangleright$ (pendelknop) een flitsmodus en druk op .



 AUTO Autoflitsen	Bij weinig licht of tegenlicht ontsteekt de flitser automatisch.
 Flitsen met onderdrukken van rode ogen	Met deze functie kunt u rode ogen vermijden.
 Invulflitsen	De flitser ontsteekt altijd, ongeacht de lichtomstandigheden.
 Flitser uit	De flitser ontsteekt niet.
 RC Afstandsbediening	De speciale onderwaterflitser of de draadloze Olympus RC-flitser wordt gebruikt om foto's te maken. Voor meer informatie raadpleegt u "Een speciale flitser voor onderwatergebruiken" (Blz. 104).
 SLV Slave	De in de handel verkrijgbare slaveflitser die gesynchroniseerd is met de cameraflitser, wordt gebruikt om foto's te maken. De flitssterkte kan worden aangepast.
 LED aan	De LED schakelt in wanneer een foto wordt genomen. Dit is handig om close-upfoto's te nemen.

- Bij [] (flitsen met onderdrukken van rode ogen) duurt het na de inleidende flitsen ongeveer 1 seconde voordat de sluiters ontspannt. Beweeg de camera niet zolang de opname niet is voltooid.
- Het kan voorkomen dat [] (flitsen met onderdrukken van rode ogen) onder bepaalde omstandigheden bij het fotograferen niet goed werkt.
- Als [Externe flitser] (Blz. 48) is ingesteld op [Uit], kunt u [RC] en [SLV] niet selecteren.
- Sommige items zijn niet beschikbaar in sommige fotograferstanden.

Enkel/Repetierend

- 1 Druk op de knop om het snelmenu weer te geven.
- 2 Selecteer een optie met (pendelknop) en druk op .

Enkelbeeldopnamen	Telkens als u de ontspanknop indrukt, maakt de camera één foto (in de stand Fotograferen).
Repetierend 1 *1	De beelden worden opeenvolgend gedurende 200 frames genomen tegen een snelheid van ongeveer 2,5 frame per seconde (fps), terwijl de ontspanknop volledig ingedrukt blijft.
Repetierend 2 *1	De beelden worden opeenvolgend gedurende 7 frames genomen tegen een snelheid van ongeveer 7 frames per seconde (fps), terwijl de ontspanknop volledig ingedrukt blijft.
High-Speed1 *1, 2	De beelden worden opeenvolgend gedurende 60 frames genomen tegen een snelheid van ongeveer 20 frames per seconde (fps), terwijl de ontspanknop volledig ingedrukt blijft.
High-Speed2 *1, 2	De beelden worden opeenvolgend gedurende 60 frames genomen tegen een snelheid van ongeveer 60 frames per seconde (fps), terwijl de ontspanknop volledig ingedrukt blijft.







*1 Vastgelegde foto's worden als groep weergegeven.

*2 Het aantal opnamepixels is beperkt.

- Tijdens repeterende opnamen worden de scherpstelling, belichting en witbalans van de eerste opname vergrendeld. Alle informatie over de verticale/horizontale stand, en GPS-informatie zijn dezelfde als van de eerste opname.
- Als tijdens repeterende opnamen de batterijspanningsindicator begint te knipperen, stopt de camera met fotograferen en begint de gemaakte foto's op te slaan op het geheugenkaartje. Als batterijvoeding te laag is, kan de camera misschien niet alle foto's opslaan.

Zelfontspanner

Stelt de tijd in die verloopt vanaf het indrukken van de ontspanknop tot de foto is genomen.

- 1 Druk op de knop  om het snelmenu weer te geven.
- 2 Selecteer [, ] of [] met   (pendelknop) en druk op de knop .

 Zelfontspanner 12 SEC.	Druk de ontspanknop half in om scherp te stellen en helemaal om de timer te starten. De zelfontspanner-LED brandt eerst ongeveer 10 seconden continu, begint dan ongeveer 2 seconden lang te knipperen, en daarna wordt de foto gemaakt.
 Zelfontspanner 2 SEC.	Druk de ontspanknop half in om scherp te stellen en helemaal om de timer te starten. De zelfontspanner-LED knippert ongeveer 2 seconden en daarna wordt de foto gemaakt.
 Eigen zelfontspanner	Na het kiezen van deze stand drukt u op de knop MENU om de "  ontpantijd (de tijd die verloopt vanaf het indrukken van de ontspanknop tot de foto is genomen), het aantal beelden en de intervaltijd" in te stellen. Alle foto's worden volgens deze instellingen genomen. Bij het maken van verschillende opnames, kan de interval van de tweede opname langer zijn. De camera begint de interval te tellen nadat de gemaakte foto verwerkt is. Hoe langer het duurt om een foto te verwerken, des te later de volgende foto gemaakt wordt.

- Om de ingeschakelde zelfontspanner voortijdig te stoppen, drukt u op de knop **MENU**.
- De zelfontspanner wordt niet automatisch na elke opname uitgeschakeld.

Opname-opties gebruiken (ingesteld via functiemenu)

Sommige items zijn niet beschikbaar in sommige fotografeerstanden.

☞ "Lijst van beschikbare instellingen in elke fotografeerstand" (Blz. 107)

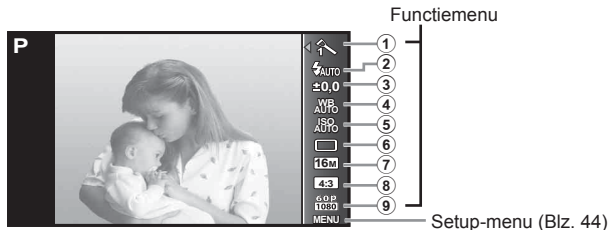

Functiemenu

- | | |
|------------------------------------|--|
| ① FotomodusBlz. 39 | ⑥ □/☺.....Blz. 41 |
| ② Flitser.....Blz. 40 | ⑦ Beeldgrootte (Afbeeldingen)Blz. 41 |
| ③ Belichtingscorrectie.....Blz. 40 | ⑧ RatioBlz. 42 |
| ④ Witbalans.....Blz. 40 | ⑨ Beeldgrootte (film)Blz. 42 |
| ⑤ ISO-gevoeligheid.....Blz. 41 | |

- 1 Druk op **OK** om het functiemenu weer te geven.
 - Om het functiemenu te verbergen, drukt u opnieuw op **OK**.



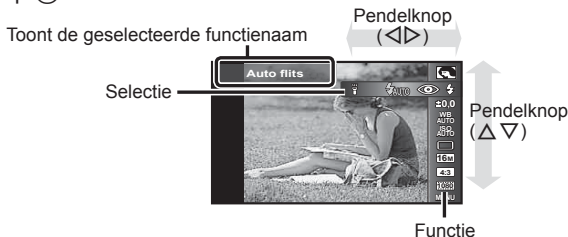















- 2 Gebruik **Δ**/**∇** (pendelknop) om een instelling te selecteren, gebruik **◀**/**▶** om de geselecteerde instelling te wijzigen en druk op **OK**.













- De standaardinstellingen van de functie zijn aangegeven in .

Fotomodus		Stelt de bewerkingsopties in.
	Levendig	Voor levendige kleuren.
	Natuurlijk	Voor natuurlijke kleuren.
	Muted	Voor afgevlakte tinten.
	Visoog	Creëert een vervormingseffect zoals bij het fotograferen met een visoog lens.
	Glinstering	Creëert een sprankelend licht zoals bij het fotograferen met een kruisfilter.
	Reflectie	Creëert een beeld met een weerspiegelingseffect.
	Gefragmenteerd	Vormt een beeld om tot een collage van tegels. Deze stand creëert een kunstzinnig mozaïekeffect.
	Pop-art	Maakt de kleuren en de uitstraling van een beeld helderder en levendiger.
	Soft-focus	Creëert een vage sfeer met een zachte tint en maakt een beeld dromerig.
	Bleke/lichte kleur	Creëert een aangenaam zwevend gevoel door een beeld bleker en lichter te maken.
	Korrelige film	Geeft de kracht en ruwheid van zwart en wit weer.
	Pinhole	Creëert het tunneleffect zoals men dat verkrijgt wanneer men bij een ouderwetse camera of een speelgoedcamera de omliggende helderheid vermindert.
	Diorama	Creëert een beeld van een surreële miniatuurwereld door de verzadiging en het contrast te verhogen en een onscherp gedeelte van het beeld vager te maken.
	Dramatische toon	Verhoogt het lokale contrast van een beeld, zodat het verschil tussen heldere en donkere delen benadrukt wordt.



Flits		Stelt de werking van de flitser in.
 AUTO	Auto flits	Bij weinig licht of tegenlicht ontsteekt de flitser automatisch.
	Rode ogen	Inleidende flitsen worden gebruikt om rode ogen in uw foto's te voorkomen.
	Invulflits	De flitser ontsteekt altijd, ongeacht het beschikbare licht.
	Flits uit	De flitser ontsteekt niet.
	Afstandsbediening	De speciale onderwaterflitser of de draadloze Olympus RC-flitser wordt gebruikt om foto's te maken. Voor meer informatie raadpleegt u "Een speciale flitser voor onder water gebruiken" (Blz. 104).
	Slave	De in de handel verkrijgbare slave-flitser die gesynchroniseerd is met de cameraflitser, wordt gebruikt om foto's te maken. De flitssterkte kan worden aangepast.
	LED aan	De LED schakelt in wanneer een foto wordt genomen. Dit is handig om close-upfoto's te nemen.
Belichtingscorrectie		Compenseert de helderheid (juiste belichting) aangepast door de camera.
Waarde -2,0 tot +2,0		Een hogere negatieve (-) waarde instellen om donkerder bij te regelen, of een hogere positieve (+) waarde om helderder bij te regelen.
Witbalans		Stelt een aangepast kleurenschema in voor het licht van de te fotograferen scène.
	WB Auto	De camera stelt de witbalans automatisch in.
	Zonlicht	Geschikt voor buitenopnamen bij heldere lucht.
	Bewolkt	Geschikt voor buitenopnamen bij bewolkte lucht.
	Gloeilamp	Geschikt om te fotograferen bij gloeilamplicht.
	TI	Geschikt voor fotograferen bij wit TL-licht.
	Onderwater	Geschikt voor onderwateropnames.
	One touch 1	Om de witbalans handmatig in te stellen volgens het licht tijdens het fotograferen. Plaats een stuk wit papier of een ander wit voorwerp zodanig, dat het scherm volledig wordt gevuld en druk op de knop MENU om de witbalans in te stellen. Raadpleeg "Witbalans met één knop opslaan" (Blz. 42) voor het registreren van de one touch-witbalans.
	One touch 2	

ISO-gevoeligheid		Stelt de ISO-gevoeligheid in.
 ISO AUTO	ISO auto	De camera stelt de gevoeligheid automatisch in en geeft daarbij prioriteit aan de beeldkwaliteit.
 ISO HIGH	Hg ISO aut	De camera stelt de gevoeligheid automatisch in en geeft daarbij prioriteit aan het beperken van onscherpte veroorzaakt door een bewegend voorwerp of een cameratrilling.
Waarde $\frac{150}{125}$ tot $\frac{150}{6400}$		Een kleinere waarde instellen om beeldruis te verminderen, of een grotere waarde om onscherpte te verminderen.
		Stelt de repeterende fotografiefunctie in en de tijd die verloopt vanaf het indrukken van de sluiterknop tot de foto is genomen.
	Enkel	Telkens wanneer de ontspanknop wordt ingedrukt, wordt één beeld gemaakt.
	Repeterend 1	De beelden worden repeterend gemaakt gedurende 200 frames met tot ca. 2,5 frame per seconde (fps) terwijl de ontspanknop helemaal ingedrukt gehouden wordt.
	Repeterend 2	De beelden worden repeterend gemaakt tot 7 frames met tot ongeveer 7 frames per seconde (fps) terwijl de ontspanknop helemaal ingedrukt gehouden wordt.
	High-speed 1	De beelden worden repeterend gemaakt tot 60 frames met tot ongeveer 20 frames per seconde (fps) terwijl de ontspanknop helemaal ingedrukt gehouden wordt.
	High-speed 2	De beelden worden repeterend gemaakt tot 60 frames met tot 60 frames per seconde (fps) terwijl de ontspanknop helemaal ingedrukt gehouden wordt.
	 12 sec.	De zelfontspanner-LED brandt eerst ongeveer 10 seconden continu, knippert dan ongeveer 2 seconden en daarna wordt de foto gemaakt.
	 2 sec	De zelfontspanner-LED knippert ongeveer 2 seconden, waarna de foto wordt gemaakt.
	Eigen zelfontspanner	Foto's worden genomen volgens de door u ingestelde waarden voor  ontspanntijd (de tijd die verloopt vanaf het indrukken van de ontspanknop tot de foto is genomen), het aantal beelden en de intervaltijd“.
Beeldgrootte (Afbeeldingen)		Stelt het aantal opnamepixels in.
	4608×3456	Geschikt voor het printen van foto's groter dan A3-formaat.
	3200×2400	Geschikt voor het printen van foto's tot A3-formaat.
	1920×1440	Geschikt voor het printen van foto's tot A4-formaat.
	640×480	Geschikt voor het gebruik van foto's in e-mails.



Ratio		Stelt de beeldverhouding horizontaal/verticaal van de beelden in.
 4:3	4:3	Verander de beeldverhouding wanneer foto's worden gemaakt.
 16:9	16:9	
 3:2	3:2	
 1:1	1:1	
Beeldgrootte (films)		Stelt het aantal opnamepixels in.
 1080 60p ^{*1}	1080 60p ^{*1}	Neemt vloeiende films in full HD op tegen 60 frames per seconde (fps).
 1080p	1080p	Neemt films in full HD op.
 720p	720p	Neemt HD-films op.
 VGA	VGA	Neemt films met een resolutie van 640×480 op.
 HS 120 ^{*1, 2}	HS 120 ^{*1, 2}	Neemt HS-films met een resolutie van 640×480 op.
 HS 240 ^{*1, 2}	HS 240 ^{*1, 2}	Neemt HS-films met een resolutie van 480×360 op.

^{*1} Kan alleen ingesteld worden wanneer in de stand **P** en  [Levendig], [Natuurlijk] en [Gedempt] is ingesteld.

^{*2} HS movie : snel bewegende objecten filmen voor vertraagd afspelen.

- In bepaalde opnamestanden kunnen bepaalde functies niet worden ingesteld.
 "Lijst van beschikbare instellingen in elke fotografeerstand" (Blz. 107).
- Voorbeelden van resolutie bij een beeldverhouding .

Witbalans met één knop opslaan

Selecteer [ One Touch 1] of [ One Touch 2], richt de camera naar een stuk wit papier of een ander wit voorwerp en druk op de knop **MENU**.

- De camera ontspant de sluiters en de witbalans wordt geregistreerd. Indien de witbalans eerder al werd geregistreerd, worden de geregistreerde gegevens bijgewerkt.
- De geregistreerde witbalansgegevens worden niet gewist door de camera uit te zetten.
- Voer deze procedure uit bij het licht waarmee de foto's effectief zullen worden gemaakt.
- Wanneer de camera-instellingen worden gewijzigd, moet de witbalans opnieuw worden geregistreerd.
- Wanneer de witbalans niet kan worden geregistreerd, moet u controleren of het stuk wit papier het scherm wel degelijk volledig vult. Vervolgens voert u de procedure opnieuw uit.

De functies van het setup-menu gebruiken

Setup-menu





① Cameramenu 1 Blz. 45

	Wi-Fi starten/Wi-Fi beëindigen (Blz. 70) Terugstellen Compressie Schaduw aanpassen AF-modus ESP/  Digitale zoom
--	--

② Cameramenu 2 Blz. 48

	Beeldstabilisator (afbeeldingen) Remote Flitser AF hulpverl. Opn.Beeld Beeldrichting Datumstempel Super-res. zoom
--	---



③ Filmmenu Blz. 52

	Film met stab.  (Filmgeluid opnemen) Windruisinstelling
--	--

④ Weergavemenu Blz. 53

	Diashow Bewerk. Wissen Print Order (Blz. 84)  (Beveiligen) Deelorder
---	--

⑤ Instellingenmenu 1 Blz. 60

	Geheugen formateren/ Formatteren Back-up Eye-Fi USB-verbinding  Camera inschakelen Geluidsinstelling Pixel-mapping
---	--

⑥ Instellingenmenu 2 Blz. 62

	 (Monitor) Omgekeerde set weergeven TV-uit  (Taal)  (Datum/tijd) Wereldklok LED-licht
---	--

⑦ Instelmenu 3 Blz. 65

	GPS-instellingen Wi-Fi-instellingen Intervalinstellingen Knopfuncties Sportcam-instellingen
---	---

Het setup-menu gebruiken

Druk tijdens fotograferen of weergave op de knop **MENU** om het setupmenu weer te geven.

Via het setup-menu krijgt u toegang tot een hele reeks camera-instellingen, zoals fotografeer- en weergavefuncties, tijd- en datuminstellingen, en weergaveopties.

- 1 Druk op de knop **MENU**.
 - Het setup-menu verschijnt.



- 2 Druk op \triangleleft (pendelknop) om de paginatabs te selecteren. Gebruik \triangleup \triangledown (pendelknop) om de gewenste paginatab te selecteren en druk op \triangleright .



- 3 Gebruik \triangleup \triangledown (pendelknop) om het gewenste submenu 1 te selecteren en druk vervolgens op de knop **OK**.



- 4 Gebruik \triangleup \triangledown (pendelknop) om het gewenste submenu 2 te selecteren en druk vervolgens op de knop **OK**.
 - Als u een instelling hebt geselecteerd, verschijnt Submenu 1 opnieuw.
 - Er zijn eventueel nog andere bewerkingen mogelijk.







- 5 Druk op de knop **MENU** om de instelling te voltooien.

Raadpleeg voor de bedieningsmethode (Blz. 44).

- De standaardinstellingen van de functie zijn aangegeven in .

Cameramenu 1

De standaardinstellingen van de fotografeerfuncties herstellen **[Terugstellen]**

Submenu 2	Toepassing
Ja	Herstelt de volgende menufuncties naar de standaardinstellingen. <ul style="list-style-type: none">• Submodus van ART, SCN, SPORT,  en • Fotomodus• Flits• Belichtingscorrectie• Witbalans• ISO-gevoeligheid• /• Beeldgrootte (Afbeeldingen)• Ratio• Beeldgrootte (films)• Functies van Cameramenu 1, Cameramenu 2 en Filmmenu
Nee	De instellingen worden niet gewijzigd.

De beeldkwaliteit voor afbeeldingen selecteren **[Compressie]**

Submenu 2	Toepassing
Klein	Opname met hoge kwaliteit.
Normaal	Opname met normale kwaliteit.

- “Aantal foto's dat kan worden opgeslagen (afbeeldingen) / opnametijd (films) in het interne geheugen en op kaartjes“ (Blz. 102)

Het onderwerp in tegenlicht ophelderden [Schad.Aanp]

Submenu 2	Toepassing
Auto	Wordt automatisch ingesteld op Aan wanneer er een compatibele opnamestand geselecteerd is.
Uit	Het effect wordt niet toegepast.
Aan	Fotograferen met automatische correctie om een donker geworden gedeelte op te lichten.

- Wanneer [ESP/



Selectie van het scherpstelgebied [AF-modus]

Submenu 2	Toepassing
Gezicht/iESP	De camera stelt automatisch scherp. (Wanneer een gezicht wordt gedetecteerd, wordt dit aangegeven met een wit kader ^{*1} ; als de ontspanknop half wordt ingedrukt en de camera scherpstelt, wordt het kader groen ^{*2} . Als geen gezicht wordt gedetecteerd, kiest de camera een onderwerp in het kader en stelt hij automatisch scherp.)
Spot	De camera stelt scherp op het onderwerp dat zich in het autofocussteken bevindt.
AF-tracking	De camera volgt automatisch de bewegingen van het onderwerp zodat er voortdurend op wordt scherpgesteld.

^{*1} Voor sommige onderwerpen verschijnt het kader niet of niet onmiddellijk.

^{*2} Als het kader rood knippert, kan de camera niet scherpstellen. Probeer opnieuw scherp te stellen op het onderwerp.

Blijven scherpstellen op een bewegend onderwerp (AF-tracking)

- ① Beweeg de camera tot het autofocussteken op het onderwerp is gericht en druk op de knop .
- ② Wanneer de camera het onderwerp herkent, volgt het autofocussteken de bewegingen van het onderwerp automatisch zodat er voortdurend op wordt scherpgesteld.
- ③ Om de volgfunctie te annuleren, drukt u op de knop .
 - Afhankelijk van het onderwerp of de opnameomstandigheden, is het mogelijk dat de camera de focus niet kan vergrendelen of er niet in slaagt de bewegingen van het onderwerp te volgen.
 - Als de camera er niet in slaagt de bewegingen van het onderwerp te volgen, licht het autofocussteken rood op.

Raadpleeg voor de bedieningsmethode (Blz. 44).

De methode selecteren om de helderheid te meten

📷 [ESP/📍]

Submenu 2	Toepassing
ESP	Hiermee krijgt u een evenwichtige helderheid over het volledige scherm (meet de helderheid in het midden en in de omliggende zones van het scherm afzonderlijk).
📍 (spot)	Fotografeert het onderwerp in het midden bij tegenlicht (meet de helderheid in het midden van het scherm).

- Als [ESP] ingesteld is, kan het midden van het beeld donker zijn wanneer met veel tegenlicht wordt gefotografeerd.

Fotograferen met sterkere vergrotingen dan de optische zoom

📷 [Digitale zoom]

Submenu 2	Toepassing
Uit	Digitale zoom uitschakelen.
Aan	Digitale zoom inschakelen.

- De optie die voor [Digitale zoom] is geselecteerd, beïnvloedt het uiterlijk van de zoombalk (Blz. 51).



Cameramenu 2



De bewegingsonscherpte ten gevolge van cameratrillingen tijdens het fotograferen retoucheren [Beeldstab.]

Submenu 2	Toepassing
Uit	De beeldstabilisator is uitgeschakeld. Dit is aan te bevelen wanneer u fotografeert terwijl de camera vastgezet is op een statief of op een ander stabiel oppervlak.
Aan	De beeldstabilisator is geactiveerd.
Tijdens belichten	De beeldstabilisatie wordt geactiveerd wanneer de ontspanknop helemaal wordt ingedrukt.

- In de camera kan een geluid te horen zijn bij het verminderen van cameratrillingen.
- De beelden kunnen mogelijk niet worden gestabiliseerd als de camera te veel trilt.
- Als de sluitertijd uiterst lang is, bijv. wanneer u 's nachts foto's maakt, werkt [Beeldstab.] niet zo goed.

Een externe flitser draadloos gebruiken [Remote Flitser]

Submenu 2	Toepassing
Uit	De externe flitser is niet beschikbaar (voor flitsfotografie gebruikt de camera de ingebouwde flitser).
 RC	De speciale onderwaterflitser of de draadloze Olympus RC-flitser wordt gebruikt om foto's te maken  "Een speciale flitser voor onder water gebruiken" (Blz. 104)
Slave	De in de handel verkrijgbare slave-flitser die gesynchroniseerd is met de cameraflitser, wordt gebruikt om foto's te maken. De flitssterkte kan worden aangepast.

- Als u [ RC] of [Slave] selecteert, kunt u [ RC] of [ SLV] in de flitsmodus selecteren (Blz. 35).

Raadpleeg voor de bedieningsmethode (Blz. 44).

De AF-hulpverlichting gebruiken voor het opnemen van een donker onderwerp **[AF hulpverl.]**

Submenu 2	Toepassing
Uit	De AF-hulpverlichting wordt niet gebruikt.
Aan	Wanneer de ontspanknop half wordt ingedrukt, wordt de AF-hulpverlichting ingeschakeld om beter te kunnen scherpstellen.

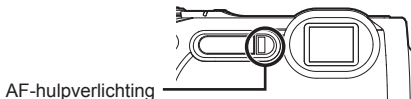

Het beeld direct na het fotograferen bekijken **[Opn.beeld]**

Submenu 2	Toepassing
Uit	Het beeld dat wordt opgeslagen, wordt niet weergegeven. De gebruiker kan de volgende opname voorbereiden terwijl hij het onderwerp na de opname in de monitor volgt.
0,5/1/2/3 (sec.)	Het opgenomen beeld wordt gedurende het geselecteerde aantal seconden weergegeven. De gebruiker kan vlug controleren of het beeld juist werd gemaakt.

Raadpleeg voor de bedieningsmethode (Blz. 44).

Automatisch beelden die met de camera in verticale positie werden gemaakt, draaien tijdens de weergave







[Beeldrichting]

- Tijdens het fotograferen wordt de instelling [] (Blz. 56) in het weergavemenu automatisch ingesteld.
- Deze functie werkt eventueel niet goed als de camera tijdens het fotograferen omhoog of omlaag wordt gericht.

Submenu 2	Toepassing
Uit	Informatie over de verticale/horizontale oriëntatie van de camera tijdens het fotograferen wordt niet bij de beelden genomen. Beelden die werden gemaakt met de camera in een verticale positie, worden tijdens de weergave niet gedraaid.
Aan	Informatie over de verticale/horizontale oriëntatie van de camera tijdens het fotograferen wordt opgenomen bij de beelden. Beelden worden automatisch gedraaid tijdens de weergave.

De opnamedatum afdrukken **[Datumstempel]**

Submenu 2	Toepassing
Uit	De datum niet afdrukken.
Aan	Nieuwe foto's voorzien van de opnamedatum.





- Als de datum en tijd niet ingesteld zijn, kan [Datumstempel] niet worden ingesteld.  [] (Blz. 63)
- De datumstempel kan niet worden gewist.
- U kunt [Datumstempel] niet instellen wanneer de schijf is ingesteld op [, [, [] en [], en wanneer de fotomodus iets anders is dan [Levendig], [Natuurlijk] en [Muted].

Raadpleeg voor de bedieningsmethode (Blz. 44).

Grotere beelden opnemen dan bij gebruik van de optische zoom met gering verlies van beeldkwaliteit
 [Super-res. zoom]

Submenu 2	Toepassing
Uit	Superresolutiezoom uitschakelen.
Aan	Superresolutiezoom inschakelen.

- [Super-res. zoom] is alleen beschikbaar wanneer [Beeldgrootte] is ingesteld op **[16M]**.

Superresolutiezoom	Digitale zoom	Beeldgrootte	Zoombalk
Aan	Uit	16M	 Superresolutiezoom
Uit	Aan	16M	 Digitale zoom
		Overige	 *1
Aan	Aan	16M	 Superresolutiezoom Digitale zoom

*1 Door de betere verwerking van de pixels neemt de beeldkwaliteit niet af. De vergrotingsfactor is afhankelijk van de resolutie-instelling.

- Foto's die werden gemaakt terwijl de zoombalk rood wordt weergegeven, kunnen er "korrelig" uitzien.

Filmmenu

Onscherpte beperken ten gevolge van cameratrilling tijdens het fotograferen [Film met stab.]

Submenu 2	Toepassing
Uit	De beeldstabilisator is uitgeschakeld. Dit is aan te bevelen wanneer u fotografeert terwijl de camera vastgezet is op een statief of op een ander stabiel oppervlak.
Aan	De beeldstabilisator is geactiveerd.
Hybride aan	De beeldstabilisator is geactiveerd. Deze functie compenseert trillingen met grote amplitude, zoals wanneer u opnamen maakt terwijl u wandelt.

- De beelden kunnen mogelijk niet worden gestabiliseerd als de camera te veel trilt.
- Als [Hybride aan] is ingesteld, wordt de filmhoek iets kleiner.
- In de stand HS Film kan [Hybride aan] niet worden gebruikt.

Geluid opnemen tijdens het maken van filmbeelden [U]

Submenu 2	Toepassing
Uit	Er wordt geen geluid opgenomen.
Aan	Er wordt geluid opgenomen.

- Er wordt geen geluid opgenomen wanneer een stand HS Film geselecteerd is.



Windruis verminderen in het opgenomen geluid wanneer film wordt opgenomen [Windruisinstelling]

Submenu 2	Toepassing
Uit	Ruisonderdrukking deactiveren.
Aan	Ruisonderdrukking activeren.





Weergavemenu

Beelden automatisch afspelen [Diashow]

Submenu 2	Submenu 3	Toepassing
Achtergrond	Uit/ Cosmic/ Breeze/ Mellow/ Dreamy/ Urban	Selecteert de opties voor de achtergrondmuziek.
Starten	—	Start de diashow.

- Tijdens een diashow drukt u op  (pendelknop) om één beeld vooruit te gaan, of op  om één beeld achteruit te gaan.
- Druk op de knop **MENU** of op de knop  om de diashow te stoppen.

Afbeeldingen bewerken [Bewerk.]



Submenu 1	Submenu 2	
Bewerken (afbeeldingen)		Blz. 54
		Blz. 54
		Blz. 55
	Schad.Aanp	Blz. 55
	Rode ogen	Blz. 55
		Blz. 56
	e-Portret	Blz. 56
Bewerken (films)	Foto uit filmbeeld	Blz. 56
	Film bijsnijden	Blz. 57

Raadpleeg voor de bedieningsmethode (Blz. 44).

De beeldgrootte wijzigen







Hiermee kunt u een beeld van hoge resolutie opslaan als een nieuw beeld met een kleinere resolutie, zodat u het kunt gebruiken in e-mailbijlagen en andere toepassingen.

Submenu 1	Submenu 2	Submenu 3
Bewerk.		3M VGA

- 1 Gebruik   (pendelknop) om een beeld te kiezen.
- 2 Gebruik   (pendelknop) om een beeldgrootte te selecteren en druk op de knop .
 - Het aangepaste beeld wordt opgeslagen als een nieuw beeld.

Het beeld bijnijden

Submenu 1	Submenu 2
Bewerk.	



- 1 Gebruik   (pendelknop) om een beeld te selecteren, en druk op de knop .
- 2 Gebruik de zoomknop om de grootte van het uitsnij kader te bepalen en gebruik    (pendelknop) om het kader te verplaatsen.
- 3 Druk op de knop  nadat u het bij te snijden gedeelte heeft geselecteerd.
 - Het bewerkte beeld wordt opgeslagen als een nieuw beeld.

Uitsnij kader



Geluid toevoegen aan afbeeldingen

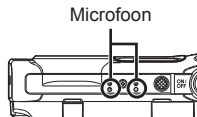

Submenu 1	Submenu 2
Bewerk.	

- 1 Gebruik   (pendelknop) om een beeld te kiezen.
- 2 Richt de microfoon op de geluidsbron.
- 3 Druk op de knop .
 - De opname start.
 - Gedurende ongeveer 4 seconden voegt de camera geluid toe of neemt hij geluid op terwijl het beeld wordt weergegeven.





Geluidsopnamen weergeven

Voor de weergave van geluid dat samen met een beeld werd opgenomen, selecteert u het beeld en drukt u op de knop .

- Druk op   (pendelknop) om het volume aan te passen.



Gedeelten oplichten die te donker zijn wegens tegenlicht of een andere reden *[Schad.Aanp]*

Submenu 1	Submenu 2
Bewerk.	Schad.Aanp

- 1 Gebruik   (pendelknop) om een beeld te selecteren, en druk op de knop .
 - Het bewerkte beeld wordt opgeslagen als een nieuw beeld.
 - Afhankelijk van de foto is het mogelijk dat het bewerken niet efficiënt verloopt.
 - Het retoucheren kan de beeldresolutie verlagen.



Rode ogen bij flitsopname retoucheren *[Rode ogen]*

Submenu 1	Submenu 2
Bewerk.	Rode ogen

- 1 Gebruik   (pendelknop) om een beeld te selecteren, en druk op de knop .
 - Het bewerkte beeld wordt opgeslagen als een nieuw beeld.
 - Afhankelijk van de foto is het mogelijk dat het bewerken niet efficiënt verloopt.
 - Het retoucheren kan de beeldresolutie verlagen.



Beelden roteren

Submenu 1	Submenu 2
Bewerk.	

- 1 Gebruik   (pendelknop) om een beeld te kiezen.
- 2 Druk op de knop  om het beeld te draaien.
- 3 Indien nodig herhaalt u stap 1 en 2 om instellingen uit te voeren voor andere beelden, waarna u op de knop **MENU** drukt.
 - Gedraaide beelden blijven in hun nieuwe stand opgeslagen, ook als de camera wordt uitgeschakeld.

Huidtint effenen [e-Portret]







Submenu 1	Submenu 2
Bewerk.	e-Portret

- 1 Gebruik   (pendelknop) om een beeld te selecteren, en druk op de knop .
 - Sommige beelden kunnen niet aangepast worden, bijvoorbeeld wanneer gezichten niet gedetecteerd kunnen worden.
 - Het bewerkte beeld wordt opgeslagen als een nieuw beeld.

Afbeeldingen uit filmbeelden vastleggen

[Foto uit filmbeeld]

Submenu 1	Submenu 2
Bewerk.	Foto uit filmbeeld







- 1 Gebruik   (pendelknop) om de filmbeelden te selecteren en druk op de knop .
- 2 Gebruik    (pendelknop) om het vast te leggen beeld te selecteren en druk op de knop .
 - Het geselecteerde beeld wordt opgenomen als een afbeelding.
 - Sommige films kunnen niet worden vastgelegd.















Framepositie

Lange filmbeelden bijnijden [Film bijnijden]

Submenu 1	Submenu 2
Bewerk.	Film bijnijden

- 1 Gebruik   (pendelknop) om de filmbeelden te selecteren en druk op de knop .
- 2 Gebruik   (pendelknop) om de opslagmethode te selecteren en druk op de knop .

Submenu 3	Toepassing
Nw Bestand	Neemt de bijgesneden filmbeelden op als een nieuw filmbestand.
Overschr.	Overschrijft de originele filmbeelden met de bijgesneden filmbeelden.





- 3 Gebruik     (pendelknop) om het beeld weer te geven waar het wissen moet starten en druk op de knop .
 - 4 Gebruik     (pendelknop) om het frame weer te geven waar het wissen moet stoppen en druk op de knop .
 - 5 Gebruik   (pendelknop) om [Wissen] te selecteren en druk op de knop 
 - Om het bijnijden te annuleren, selecteert u [Annul.].
- Het bijnijden van filmbeelden gebeurt op basis van seconden. De lengte van de filmbeelden wordt automatisch aangepast, zodat de geselecteerde begin- en eindbeelden inbegrepen zijn.

Beelden wissen [Wissen]

Submenu 2	Toepassing
Alles wissen	Alle beelden in het interne geheugen of op het kaartje worden gewist.
Sel. beeld	De beelden worden individueel geselecteerd en gewist.
Wissen	Verwijdert het weergegeven beeld.
Groep wissen	Alle beelden in de groep worden gewist. Om ieder beeld in de groep te wissen, verwijzen we naar "Panoramabeelden en gegroepede beelden weergeven" (Blz. 15).

- Als u beelden in het interne geheugen wenst te wissen, mag er geen kaartje in de camera zitten.
- Beveiligde beelden kunnen niet worden gewist.

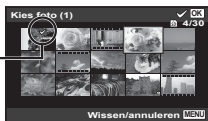

Beelden één voor één selecteren en wissen [Sel. beeld]

- 1 Gebruik $\Delta \nabla$ (pendelknop) om [Sel. beeld] te selecteren en druk op de knop .
- 2 Gebruik $\Delta \nabla \langle \triangleright$ (pendelknop) om het te wissen beeld te selecteren en druk op de knop  om een -teken aan het beeld toe te voegen.
 - Draai de zoomknop naar de T-kant om terug te keren naar enkel beeld.
- 3 Herhaal stap 2 om de te wissen beelden te selecteren en druk op de knop **MENU** om de geselecteerde beelden te wissen.
- 4 Gebruik $\Delta \nabla$ (pendelknop) om [Ja] te selecteren en druk op de knop .
 - De beelden met het -teken worden gewist.







-teken

Alle beelden wissen [Alles wissen]





- 1 Gebruik $\Delta \nabla$ (pendelknop) om [Alles wissen] te selecteren en druk op de knop .
- 2 Gebruik $\Delta \nabla$ (pendelknop) om [Ja] te selecteren en druk op de knop .

Beelden beveiligen

- Beveiligde beelden kunnen niet worden gewist met [Wissen] (Blz. 12, 58), [Sel. beeld] , [Groep wissen] of [Alles wissen] (Blz. 58), maar alle beelden worden gewist met [Geheugen formatteren]/[Formatteren] (Blz. 60).
- 1 Gebruik   (pendelknop) om een beeld te kiezen.
 - 2 Druk op de knop .
 - Druk nogmaals op de knop  om de instellingen te annuleren.
 - 3 Indien nodig herhaalt u stap 1 en 2 om andere beelden te beveiligen, waarna u op de knop **MENU** drukt.
- Als u de gegroepeerde beelden beveiligt, zijn meteen alle beelden in de groep beveiligd. Om ieder beeld in de groep te beveiligen, klapt u de beelden uit.
 “Panoramabeelden en gegroepeerde beelden weergeven” (Blz. 15)

Een overdrachtorder instellen op foto's **[Deelorder]**

Door deelorders in te stellen, kunt u alle bestelde beelden overbrengen als de camera op een smartphone met de instelling [Privé] is aangesloten (Blz. 73). Met de smartphone in [Eenmalig] (Blz. 73) kunt u alleen de bestelde beelden bekijken die u wilt delen.

- 1 Gebruik   (pendelknop) om een voor delen bestemd beeld te selecteren en druk op  om  weer te geven.
- 2 Herhaal stap 1 om alle voor delen bestemde beelden te selecteren en druk vervolgens op de knop **MENU** om [Deelorder] te beëindigen.
 -  wordt weergegeven op de beelden die voor delen zijn geselecteerd.

 U kunt een deelorder instellen op maximaal circa 200 beelden.

ƒ Instellingenmenu 1

Gegevens volledig wissen ƒ [Geheugen formatteren]/ ƒ [Formatteren]

- Voor het formatteren gaat u na of er geen belangrijke gegevens in het interne geheugen of op het kaartje staan.
- Kaartjes moeten met deze camera worden geformatteerd voor ze voor het eerst worden gebruikt, of nadat ze met een andere camera of computer werden gebruikt.
- Vergeet niet het kaartje te verwijderen voor u het interne geheugen formateert.

Submenu 2	Toepassing
Ja	Wist de beeldgegevens in het interne geheugen of op het kaartje volledig (ook beveiligde beelden).
Nee	Annuleert het formatteren.

Beelden vanuit het interne geheugen naar het kaartje kopiëren ƒ [Backup]

Submenu 2	Toepassing
Ja	Maakt een reservekopie van beeldgegevens in het interne geheugen naar het kaartje.
Nee	Annuleert de backup.

Een Eye-Fi-kaartje gebruiken ƒ [Eye-Fi]

Submenu 2	Toepassing
Alle	Zet alle beelden over.
Sel. beeld	Zet alleen het geselecteerde beeld over.
Uit	Eye-Fi-communicatie uitschakelen.

- Wanneer u een Eye-Fi-kaartje gebruikt, dient u eerst de gebruiksaanwijzing van het Eye-Fi-kaartje zorgvuldig te lezen en de instructies te volgen.
- Deze camera ondersteunt de stand Eindeloos van het Eye-Fi-kaartje niet.
- Voor het gebruik raadpleegt u "Eye-Fi-kaartje" (Blz. 100).

Raadpleeg voor de bedieningsmethode (Blz. 44).

Een methode selecteren om de camera aan te sluiten op andere apparaten [USB-verbinding]

Submenu 2	Toepassing
Auto	Instellen om de verbindingmethode te selecteren telkens wanneer de camera wordt aangesloten op een ander apparaat.
Opslag	Aansluiten als een kaartlezer.
MTP	Bij Windows Vista/Windows 7/Windows 8/Windows 8.1: camera aansluiten als een draagbaar apparaat.
Afdrukken	Selecteer deze optie wanneer de camera is aangesloten op een PictBridge-compatibele printer.

- Wanneer u de meegeleverde software gebruikt, dient u [**Opslag**] te selecteren.
- Raadpleeg "De camera aansluiten op een computer" (Blz. 87) voor de verbindingmethode met een computer.

De camera aanzetten met de knop [Inschakelen]

Submenu 2	Toepassing
Nee	De camera wordt niet ingeschakeld. Om de camera in te schakelen, drukt u op de knop ON/OFF .
Ja	Houd de knop  ingedrukt om de camera in te schakelen in de stand Weergeven.

Het camerageluid en -volume selecteren [Geluidsinstelling]

Submenu 2	Submenu 3	Toepassing
Geluidssig-naal	1/2/3	Voor het selecteren van de camerageluiden (bedieningsgeluiden, sluitergeluid en waarschuwingsgeluid).
Volume	0/1/2/3/4/5	Selecteert het bedieningsvolume voor de cameraknoppen.
 Volume	0/1/2/3/4/5	Selecteert het weergavevolume voor beelden.

Raadpleeg voor de bedieningsmethode (Blz. 44).

De beeldverwerkingsfunctie aanpassen ¶ [Pixel mapping]

- Deze functie werd reeds ingesteld in de fabriek en hoeft onmiddellijk na de aankoop niet te worden bijgesteld. Wij raden u aan dit één keer per jaar te doen.
- Voor de beste resultaten wacht u minstens één minuut nadat u foto's heeft gemaakt of bekeken voor u pixel mapping uitvoert. Als u tijdens pixel mapping de camera uitschakelt, dient u de procedure opnieuw uit te voeren.

De beeldverwerkingsfunctie aanpassen

Druk op de knop **OK** wanneer [Start] (submenu 2) wordt weergegeven.

- De controle en aanpassing van de beeldverwerkingsfunctie start.

¶ Instellingenmenu 2

Helderheid van de monitor aanpassen ¶ [!☀!]

- ① Gebruik **△ ▽** (pendelknop) om de helderheid aan te passen terwijl u het scherm bekijkt, waarna u op de knop **OK** drukt.



Het beeld op het scherm en de knopbediening omkeren ¶ [Omgekeerde set weergeven.]

Submenu 2	Toepassing
Auto	Overeenkomstig de richting van de camera en de monitor keert de schermweergave en het gebruik van de knoppen automatisch om.
Standaard	Niets is omgekeerd.
Omgekeerd	Keert de schermweergave en de knopbediening om en zet deze vast zodat u de camera gemakkelijk omgekeerd kunt gebruiken.

Raadpleeg voor de bedieningsmethode (Blz. 44).

Beelden weergeven op een televisie [TV-uit]

 Het videosignaal van uw televisie is afhankelijk van uw land of regio. Voor u camerabeelden op uw televisie bekijkt, dient u de video-uitgang te kiezen overeenkomstig het type videosignaal van uw televisie.









Submenu 2	Submenu 3	Toepassing
NTSC/PAL	NTSC	De camera aansluiten op een televisie in Noord-Amerika, Taiwan, Korea, Japan, enz.
	PAL	De camera aansluiten op een televisie in Europese landen, China, enz.
HDMI uit	480p/576p 720p 1080i 1080p	Stel het signaalformaat in dat voorrang moet krijgen. Als de televisie-instelling niet overeenkomt, wordt de instelling automatisch gewijzigd.
HDMI inst.	Uit	Bedien met de camera.
	Aan	Bedien met de afstandsbediening van de televisie.

- Raadpleeg “Camerabeelden weergeven op een televisie” (Blz. 79) voor de verbindingmethode.

De taal voor de monitor wijzigen [🗣️]

Submenu 2	Toepassing
Talen	De taal voor de menu's en de foutmeldingen op de monitor wordt geselecteerd.

De datum en tijd instellen [🕒]

- ① Druk op   (pendelknop) om het jaar te selecteren bij [J].
 - ② Druk op  (pendelknop) om de instelling voor [J] op te slaan.
 - ③ Zoals in stappen ① en ② drukt u op     (pendelknop) om [M] (maand), [D] (dag), [Tijd] (uren en minuten) en [J/M/D] (volgorde datum) in te stellen, en drukt u vervolgens op de knop .
- Voor een nauwkeurigere instelling drukt u op de knop  als het tijdsignaal 00 seconden aangeeft.

De datum en tijd controleren

Houd de knop **INFO** ingedrukt terwijl de camera uitgeschakeld is. De actuele tijd wordt gedurende ongeveer 3 seconden weergegeven.

Raadpleeg voor de bedieningsmethode (Blz. 44).

De eigen en alternatieve tijdzone kiezen *ƒ* [Wereldklok]

U kunt geen tijdzone selecteren met [Wereldklok] als de klok van de camera voordien niet werd ingesteld met [☉].

Submenu 2	Submenu 3	Toepassing
Thuis/elders	↑	De tijd in de eigen tijdzone (de tijdzone geselecteerd voor ↑ in submenu 2).
	→	De tijd in de tijdzone van uw reisbestemming (de tijdzone die geselecteerd is voor → in submenu 2).
↑ ^{*1}	—	Selecteer de eigen tijdzone (↑).
→ ^{*1, 2}	—	Selecteer de tijdzone van uw reisbestemming (→).

^{*1} In regio's waar de zomertijd geldt, gebruikt u Δ ▽ (pendelknop) om de zomertijd ([Zomer]) in te schakelen.

^{*2} Wanneer u een tijdzone selecteert, berekent de camera automatisch het tijdsverschil tussen de geselecteerde tijdzone en de eigen tijdzone (↑) om de tijd in de tijdzone van uw reisbestemming aan te geven (→).

De LED-verlichting gebruiken *ƒ* [LED-licht]

Submenu 2	Toepassing
Uit	Schakelt de LED-verlichting uit.
Aan	Schakelt de LED-verlichting in.

- Niet beschikbaar in ☒.

De LED-verlichting gebruiken

- Houd de knop **INFO** ingedrukt tot de LED-verlichting oplicht.
- Wanneer u een handeling uitvoert met de LED-verlichting ingeschakeld, zal deze tot ongeveer 90 seconden blijven branden.
- De LED-verlichting dooft wanneer gedurende ongeveer 30 seconden geen handeling wordt uitgevoerd.
- Zelfs als de camera is uitgeschakeld wanneer u op de knop **INFO** drukt tot de LED-verlichting oplicht, blijft deze gedurende 30 seconden branden.

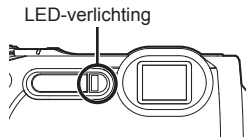

Raadpleeg voor de bedieningsmethode (Blz. 44).

De LED-verlichting uitschakelen

- Houd de knop **INFO** ingedrukt tot de LED-verlichting wordt uitgeschakeld.

ƒ Instellingenmenu 3



De opnamelocatie en tijdsinformatie opnemen op de gemaakte beelden ƒ [GPS-instellingen]

Submenu 2	Submenu 3	Toepassing
GPS	Uit	Wanneer u de gps-functie niet wilt gebruiken.
	Aan	Wanneer u de gps-functie wilt gebruiken.
Autom. tijdaanpassing	Uit	Past de klok niet aan.
	Aan	Past de klok aan met behulp van GPS UTC-gegevens
Volgen	Uit	Schakel gps-volgen uit.
	Aan	De camera registreert het logboek automatisch.
	Opslaan	Slaat de trackgegevens op de kaart op.
A-GPS-gegevens	–	Stelt u in staat om de geldigheidsperiode van de gegevens te controleren.

- [Autom. tijdaanpassing] is alleen van toepassing wanneer  (eigen tijdzone) geselecteerd is voor [Wereldklok].
- Zie voor de GPS-functie en Volgen-functie “De GPS-functie gebruiken (GPS-instellingen)” (Blz. 77).

Raadpleeg voor de bedieningsmethode (Blz. 44).

Wi-Fi instellen \int [Wi-Fi-instellingen]



Submenu 2	Toepassing
Verbindingsinstellingen	Stel de aansluitingswijze in.  "De verbindingmethode wijzigen" (Blz. 73)
Privé-wachtwoord	Maak een wachtwoord.
Terugstellen 	Annuleer alle beelden die voor delen zijn geselecteerd.
Wi-Fi-instellingen terugstellen	Herstel de standaardinstellingen voor de Wi-Fi-instellingen.







- Raadpleeg voor de bedieningsmethode "De camera verbinden met een smartphone" (Blz. 69).

Intervalinstellingen aanpassen \int [Intervalinstellingen]

Submenu 2	Submenu 3
Frame	1 tot 99 (frames)
Start wachttijd	0 tot 60 (minuten)
Intervaltijd	10/20/30/40/50 (sec.)/01 tot 60 (minuten)



Functies toewijzen aan de knop aan de voorzijde en (film) [Knopfunctie]

Submenu 2	Toepassing
 Functie	Wijs de betreffende functie toe aan de knop aan de voorzijde.
 Functie	Wijs de betreffende functie toe aan de knop  (Film).

Submenu 2	Submenu 3	Toepassing
 Functie	 Foto maken	Druk de knop half in om scherp te stellen en druk hem helemaal in om foto's te maken. Als repeterend fotograferen is ingesteld, houdt u de knop ingedrukt om repeterend te fotograferen.
	 Film opnemen	Druk de knop in om te filmen. Druk de knop nogmaals in om het filmen te stoppen.
	Monitorversterk.	Maximaliseert de helderheid van het scherm terwijl de knop is ingedrukt.
	LED	Knipper het LED-licht terwijl de knop is ingedrukt.
	Super macro ^{1,2}	Druk op de knop om super macro in of uit te schakelen.
	Uit	Er is geen functie toegekend aan de knop.
 Functie	 Foto maken	Gelijk aan [ Functie].
	 Film opnemen	
	Monitorversterk.	
	LED	
	Super macro ^{1,2}	
	Uit	

¹ Tijdens het activeren van Super macro is het zoombereik beperkt.

² De modus super macro is geldig voor de volgende opname modi: **P**, **ART**, **SPORT** en **SCN** (, , ,  en ).

- Als u de registratie van [ Foto maken] of [ Film opnemen] annuleert, kan in sommige opnamestanden het maken van foto's of films niet beschikbaar zijn.

Instelling **SPORT** f [Sportcam-instellingen]

Submenu 2	Submenu 3	Toepassing
Beeld 180° draaien	Nee	Beelden worden niet gedraaid
	Ja	Als de camera is omgekeerd, zijn de boven-, onder-, linker- en rechterkant van de opgeslagen beelden ook omgekeerd. Als u een film maakt met de camera ondersteboven gehouden, wordt de film niet omgekeerd.
Herhaal opn.	Nee	De camera herhaalt dezelfde opname niet.
	Ja	Als de eerste opname klaar is, herhaalt de camera dezelfde opname. De camera blijft doorgaan tot u stopt met opnemen of tot het aantal foto's dat kan worden opgeslagen of de opnamelengte het maximum heeft bereikt. De opnamelengte is maximaal 99 uur en het aantal foto's dat kan worden opgeslagen, is maximaal 20.000.
Sluimerstand	Nee	De slaapstand is uit.
	Ja	De camera gaat in de slaapstand als u hem ongeveer 30 seconden niet gebruikt. Als de camera naar de slaapstand gaat tijdens het opnemen, stopt het opnemen niet. Elke druk op een knop beëindigt de slaapstand. Als u tijdens het opnemen de camera achterlaat, spaart deze functie het batterijgebruik.

- Deze instelling is alleen beschikbaar in **SPORT**.

De camera verbinden met een smartphone

Door verbinding te maken met een smartphone via de draadloze LAN-functie van de camera en met de opgegeven app kunt u tijdens en na het fotograferen nog meer functies gebruiken.

Wat u allemaal kunt doen met de opgegeven app OLYMPUS Image Share (OI.Share)

- Foto's van de camera naar een smartphone overzetten
U kunt foto's van de camera in een smartphone laden.
- Op afstand fotograferen vanaf een smartphone
U kunt met een smartphone de camera op afstand bedienen en fotograferen.
- Prachtige fotoverwerking
U kunt creatieve filters toepassen en stempels op foto's zetten die in een smartphone zijn geladen.
- GPS-tags aan foto's toevoegen
U kunt GPS-tags aan foto's toevoegen door de GPS-log die op de smartphone is opgeslagen naar de camera over te brengen.

Ga voor details naar het volgende adres:

<http://oishare.olympus-imaging.com/>

- ⚠ Lees "De draadloze LAN-functie gebruiken" (Blz. 114) voordat u de draadloze LAN-functie gebruikt.
- ⚠ Als u de draadloze LAN-functie gebruikt in een land buiten de regio waar u de camera hebt gekocht, bestaat het risico dat de camera niet voldoet aan de regelgeving inzake draadloze communicatie van dat land. Olympus kan niet verantwoordelijk worden geacht voor het niet voldoen aan deze regelgeving.
- ⚠ Zoals bij alle draadloze communicatie bestaat er altijd een risico op onderschepping door derden.
- ⚠ De draadloze LAN-functie op de camera kan niet worden gebruikt om verbinding te maken met een privé of openbaar toegangspunt.
- ⚠ De draadloze LAN-antenne bevindt zich in de bodem van de camera. Houd de antenne zoveel mogelijk uit de buurt van metalen voorwerpen.
- ⚠ Bij draadloze LAN-verbinding loopt de batterij sneller leeg. Als de batterij bijna leeg is, kan de verbinding worden verbroken tijdens de overdracht.
- ⚠ Verbinding kan moeilijk of traag zijn in de buurt van apparaten die magnetische velden, statische elektriciteit of radiogolven genereren, zoals een magnetron of een draadloze telefoon.

Verbinding maken met een smartphone

- 1 Start de OI.Share-app die op uw smartphone is geïnstalleerd.
- 2 Selecteer [Wi-Fi Start] in het **f** Cameramenu 1 en druk op **OK**.
 - [Wi-Fi Start] kan ook gestart worden door de knop **MENU** ingedrukt te houden.
- 3 Volg de bedieningsaanwijzingen die op de monitor van de camera worden weergegeven om de Wi-Fi-verbinding voor te bereiden.
- 4 Gebruik een smartphone waarop OI.Share is geïnstalleerd om de QR-code te lezen die op de monitor van de camera wordt weergegeven. Er wordt automatisch verbinding gemaakt.

Als de QR-code niet gelezen kan worden

Stel een SSID en een wachtwoord in de Wi-Fi-instellingen van een smartphone in alvorens verbinding te maken (de SSID en het wachtwoord vindt u linksonder op het scherm van de QR-code).

Voor informatie over de Wi-Fi-instellingen van uw smartphone verwijzen wij naar de gebruikershandleiding van uw smartphone.



- Druk op de knop **MENU** van de camera om de verbinding te verbreken.

Foutmelding tijdens Wi-Fi-verbinding

Verbind de camera opnieuw met de smartphone.

- ① Schakel de Wi-Fi-functie van de smartphone uit.
- ② Schakel de Wi-Fi-functie weer in. Selecteer de SSID voor TG-860 voordat u een nieuwe verbinding maakt.

Foto's overbrengen naar een smartphone

U kunt foto's in de camera selecteren en ze op een smartphone laden. U kunt tevens de camera gebruiken om vooraf afbeeldingen te selecteren die u wilt delen.

 [Deelorder] (Blz. 59)

- 1** Verbind de camera met een smartphone. (Blz. 70)
- 2** Tik op de knop **Beeld overdragen** in **OI.Share**.
 - Alle foto's die in de camera opgeslagen zijn, worden in een lijst weergegeven.
 - Als een foutmelding verschijnt:  "Foutmelding tijdens Wi-Fi-verbinding" (Blz. 70)
- 3** Selecteer de foto's die u wilt overzetten en tik op de knop **Opslaan**.
 - Na het opslaan kunt u de camera vanaf de smartphone uitschakelen.

Op afstand fotograferen met een smartphone

U kunt op afstand fotograferen door de camera met een smartphone te bedienen. Deze functie is alleen beschikbaar in [Privé].

- 1** Verbind de camera met een smartphone. (Blz. 70)
 - 2** Tik op de knop **Op afstand** in **OI.Share**.
 - Als een foutmelding verschijnt:  "Foutmelding tijdens Wi-Fi-verbinding" (Blz. 70)
 - 3** Tik op de **ontspanknop** om een opname te maken.
 - Gemaakte beelden worden opgeslagen in het interne geheugen of op het geheugenkaartje van de camera.
-  De beschikbare foto-opties zijn gedeeltelijk beperkt.

Positiegegevens aan beelden toevoegen

U kunt GPS-tags toevoegen aan foto's die genomen zijn terwijl de GPS-log werd vastgelegd door de GPS-log van de smartphone over te brengen naar de camera.

Deze functie is alleen beschikbaar in [Privé].

- 1** Start OI.Share voordat u begint met fotograferen en zet de schakelaar op de knop Locatie toevoegen aan om de GPS-log vast te leggen.
 - Voordat u begint met het vastleggen van de GPS-log, moet de camera eenmaal verbonden worden met OI.Share om de tijd te synchroniseren.
 - U kunt de telefoon of andere apps gebruiken terwijl de GPS-log wordt vastgelegd. Sluit OI.Share niet af.
- 2** Zet de schakelaar op de knop Locatie toevoegen uit als u klaar bent met fotograferen.

De GPS-log is nu opgeslagen.
- 3** Verbind de camera met een smartphone. (Blz. 70)
- 4** Breng de opgeslagen GPS-log met OI.Share over naar de camera.
 - GPS-tags worden toegevoegd aan beelden in het interne geheugen of op de geheugenkaart aan de hand van de overgebrachte GPS-log.
 - In de gedetailleerde weergave worden de lengte- en breedtegraad weergegeven op beelden waaraan positiegegevens zijn toegevoegd.
 - Als een foutmelding verschijnt:  "Foutmelding tijdens Wi-Fi-verbinding" (Blz. 70)

 Toevoegen van locatiegegevens is alleen mogelijk met smartphones die over een GPS-functie beschikken.

 U kunt geen positiegegevens toevoegen aan films.

De verbindingmethode wijzigen

U kunt de camera op twee manieren met een smartphone verbinden: met [Privé], waarmee u telkens dezelfde instellingen gebruikt, en met [Eenmalig], waarmee u telkens verschillende instellingen gebruikt. [Privé] wordt aanbevolen als u de camera met uw eigen smartphone wilt verbinden en [Eenmalig] als u beelden naar een andere smartphone wilt overbrengen.

- De standaardinstelling is [Privé].

- 1** Selecteer [Wi-Fi-instellingen] in het **f** instellingenmenu 3 en druk op **OK**.
- 2** Selecteer [Verbindingsinstellingen] en druk op **▷** (pijltoetsen).
- 3** Selecteer de draadloze LAN-verbindingmethode en druk op **OK**.
 - [Privé]: Maak verbinding met een smartphone (maakt na de eerste keer automatisch verbinding met de instellingen) . Alle functies van OI.Share zijn beschikbaar.
 - [Eenmalig]: Maak verbinding met meerdere smartphones (maakt telkens verbinding met verschillende verbindinginstellingen). Alleen de functie voor beeldoverdracht van OI.Share is beschikbaar. U kunt alleen beelden bekijken die voor delen zijn ingesteld met de camera.
 - [Selecteren]: Selecteer welke methode u elke keer wilt gebruiken.
 - [Uit]: De Wi-Fi-functie is uitgeschakeld.



Het wachtwoord wijzigen

Wijzig het wachtwoord voor [Privé].

- 1** Selecteer [Wi-Fi-instellingen] in het **f** instellingenmenu 3 en druk op **OK**.
- 2** Selecteer [Privé-wachtwoord] en druk op **▷** (pendelknop).
- 3** Volg de bedieningsaanwijzingen en druk op **△** (pendelknop).
 - Er wordt een nieuw wachtwoord ingesteld.



Een deelorder annuleren

Annuleer deelorders die op foto's zijn ingesteld.

- 1 Selecteer [Wi-Fi-instellingen] in het **f** instellingenmenu 3 en druk op .
- 2 Selecteer [Reset  (pijltoetsen).
- 3 Selecteer [Ja] en druk op .

De draadloze LAN-instellingen resetten

Initialiseert inhoud van [Wi-Fi-instellingen].

- 1 Selecteer [Wi-Fi-instellingen] in het **f** instellingenmenu 3 en druk op .
- 2 Selecteer [Wi-Fi-instellingen terugstellen] en druk op  (pendelknop).
- 3 Selecteer [Ja] en druk op .

GPS-functie gebruiken



Gebruik de GPS-functie van de camera om de positiegegevens in de beelden vast te leggen of om het volgen van bewegingen op te nemen.

- De lengte- en breedtegraad worden weergegeven op beelden waaraan positiegegevens zijn toegevoegd.
- De camera is niet voorzien voor gps-navigatie.

 Voordat u de GPS-functie gebruikt, lees “GPS-functie” (Blz. 116).

 In bepaalde landen en regio's kan het illegaal zijn om positiegegevens op te halen zonder voorafgaande toestemming van de overheid. Daarom kan in bepaalde verkoopgebieden de camera zijn ingesteld op het niet weergeven van positiegegevens.

Als u de camera meeneemt naar het buitenland, moet u er rekening mee houden dat sommige landen of gebieden wetten hebben die het gebruik van deze functie regelen. Volg altijd de lokale wetgeving.

 Schakel gps uit wanneer u zich aan boord van een vliegtuig bevindt of op andere plaatsen waar het gebruik van gps-toestellen verboden is  [GPS-instellingen] (Blz. 65)

 Deze camera ondersteunt tevens Quasi-Zenith Satellites System en GLONASS.

Voordat u de GPS-functie gebruikt (A-GPS-gegevens)

Afhankelijk van de status van de camera en de communicatie kan het even duren voordat de positie is bepaald. Als A-GPS wordt gebruikt, kan de tijd voor het bepalen van de positie worden verkort van een paar seconden tot enige tienden van seconden. U kunt de A-GPS-gegevens bijwerken met de smartphone-app "OLYMPUS Image Track" (OL Track) of de pc-software "OLYMPUS A-GPS Utility".

- Zorg er voor dat de datum op de camera correct is ingesteld.
- Stel de camera in op Privéverbinding (Blz. 73).
- A-GPS-gegevens moeten iedere 2 weken worden bijgewerkt.
De positiegegevens kunnen zijn gewijzigd als enige tijd is verlopen na het bijwerken van de gegevens. Gebruik zo nieuw mogelijke A-GPS-gegevens.
- Het aanbieden van A-GPS-gegevens kan zonder voorafgaande kennisgeving worden beëindigd.

A-GPS-gegevens bijwerken met een smartphone

Installeer OI.Track, de app voor smartphones op uw smartphone voordat u bijwerkt. Zie de volgende URL voor informatie over het bijwerken van A-GPS-gegevens.

<http://oitrack.olympus-imaging.com/>

Verbind de camera met de smartphone volgens de procedure beschreven in "Verbinding maken met een smartphone" (Blz. 70).

De A-GPS-gegevens met een pc bijwerken

Download de OLYMPUS A-GPS Utility software van de volgende URL en installeer deze op uw pc.

<http://sdl.olympus-imaging.com/agps/>

Raadpleeg de "OLYMPUS A-GPS Utility Instruction Manual" op de website met de bovenstaande URL voor details over het bijwerken van de gegevens.

Foutmelding tijdens Wi-Fi-verbinding

Verbind de camera opnieuw met de smartphone  (Blz. 70)

De GPS-functie gebruiken (GPS-instellingen)

1 Selecteer [GPS-instellingen] in het **f** instellingenmenu 3 en druk op **OK**.

2 Selecteer [GPS] en druk op **OK**.

3 Selecteer [Aan] en druk op **OK**.

- Tijdens het meten knippert **GPS**. Na afloop van de positiemeting verschijnt **GPS** en worden de positiegegevens weergegeven.
- Na afloop van de positiemeting worden positiegegevens toegevoegd aan de beelden op het tijdstip van fotograferen.



- Dek de gps-antenne niet af met uw handen of metalen voorwerpen.
- Als u de GPS-functie voor het eerst gebruikt en de A-GPS is niet bijgewerkt, of als de functie gedurende langere tijd niet is gebruikt, kan het een paar minuten duren voordat de positiemeting is voltooid.
- De lengte- en breedtegraad worden op het scherm getoond. Als u geen positiegegevens wilt toevoegen, stelt u [GPS] in op [Uit].
- U kunt geen positiegegevens toevoegen aan films.
- Als [GPS] is ingesteld op [Aan], loopt de batterij sneller leeg.

Een functie voor het ophalen van informatie gebruiken om het volgen van bewegingen weer te geven (Volgen)

- ① Selecteer [GPS-instellingen] in het **f** instellingenmenu 3 en druk op **OK**.
- ② Selecteer [Volgen] en druk op **OK**.
- ③ Selecteer [Uit], [Aan] of [Opslaan] en druk op **OK**.

Submenu 2	Submenu 3	Toepassing
Volgen	Uit	Positie-informatie niet registreren.
	Aan	De camera registreert op vaste intervallen automatisch de positiegegevens.
	Opslaan	Slaat de geregistreerde postiegegevens van de camera op de kaart op, telkens wanneer u [Opslaan] selecteert en op OK drukt. De gegevens in de camera worden gewist. De opnameduur van positiegegevens is in totaal ongeveer 56 uur. Doe dit als het nodig is.

- Volglogboeken worden opgeslagen in de map GPSLOG op de geheugenkaart.
- Het volgen eindigt automatisch wanneer:
 - De batterij leeg is
 - De camera meer dan 24 uur uitgeschakeld blijft
- Wanneer [Track] op [On] staat, blijft de gps-ontvanger stroom van de batterij halen, zelfs als de camera uitgeschakeld is.

Gevolgde bewegingen van GPS-logboeken weergeven

Nadat de GPS-volglogboeken zijn geregistreerd, kunnen de gevolgde bewegingen in de logboeken worden weergegeven met de OLYMPUS Viewer 3 of OI.Track.

- De gevolgde beweging kan niet worden weergegeven op de camera.

De camera op een ander apparaat aansluiten

Camerabeelden weergeven op een televisie

Gebruik de AV-kabel (afzonderlijk verkocht) om opgenomen beelden op uw televisie weer te geven. U kunt beelden in HD weergeven op een HD-televisie door deze aan te sluiten op de camera met de HDMI-kabel.

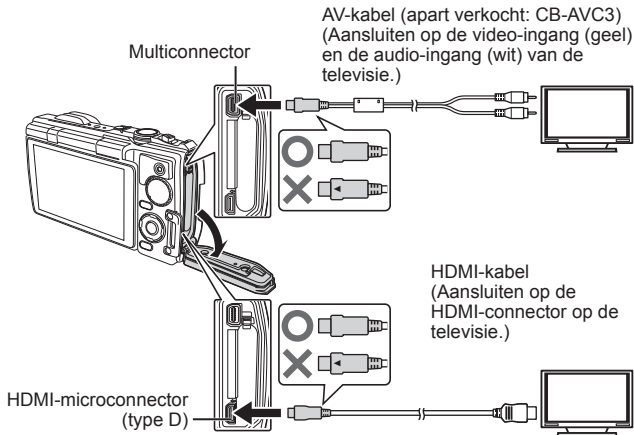

- 1 Gebruik de kabel om de camera op de tv aan te sluiten.
 - Kies de videomodus van de camera voordat u de camera via een AV-kabel aansluit. [TV Uit] (Blz. 63)
- 2 Kies het invoerkanaal van de tv.
 - De monitor van de camera wordt uitgeschakeld wanneer de kabel is aangesloten.
 - Druk op de knop als u de verbinding via een AV-kabel uitvoert.

- Voor meer details over het wijzigen van de ingangsbron van de televisie raadpleegt u de handleiding van de televisie.
- Afhankelijk van de instellingen van uw televisie kunnen de weergegeven beelden en de informatie uitgesneden zijn.
- Als de camera met zowel een A/V- als HDMI-kabel is aangesloten, wordt voorrang gegeven aan HDMI.
- Sluit de USB-kabel en de HDMI-kabel niet samen aan op de televisie.
- Als de camera via een HDMI-kabel is aangesloten, kunt u het digitale videosignaaltype selecteren. Kies een formaat dat overeenkomt met het ingangsformaat dat op de televisie werd geselecteerd.

1080p	Er wordt voorrang gegeven aan 1080p HDMI-uitvoer.
1080i	Er wordt voorrang gegeven aan 1080i HDMI-uitvoer.
720p	Er wordt voorrang gegeven aan 720p HDMI-uitvoer.
480p/576p	480p/576p HDMI-uitvoer. 576p wordt gebruikt wanneer [PAL] is geselecteerd voor [TV Uit] (Blz. 63).

De afstandsbediening van de tv gebruiken

De camera kan worden bediend met een afstandsbediening van een tv wanneer deze is aangesloten op een tv die HDMI-controle ondersteunt.

- 1** Selecteer [TV Uit] in Instellingenmenu 2.
 - 2** Selecteer [HDMI inst.] en kies [Aan].
 - 3** Bedien de camera met de afstandsbediening van de tv.
 - U kunt de camera bedienen door de bedieningsaanwijzingen te volgen die worden weergegeven op de tv.
 - Sommige televisies ondersteunen niet alle functies.
- U kunt geen foto's of films opnemen als de HDMI-kabel aangesloten is.
 - Sluit de camera niet aan op andere HDMI-uitvoerapparaten. Hierdoor zou de camera beschadigd kunnen raken.
 - HDMI-uitvoer is niet mogelijk als de camera via USB verbonden is met een computer of een printer.

Afbeeldingen afdrukken

Direct afdrukken (PictBridge)

Sluit u de camera met het USB-kabeltje aan op een voor PictBridge geschikte printer, dan kunt u de opgeslagen afbeeldingen rechtstreeks afdrukken.

Voordat u verbinding maakt, moet u [Afdrukken] selecteren voor [USB-verbinding] (Blz. 61) in het instellingenmenu.

De camera aansluiten

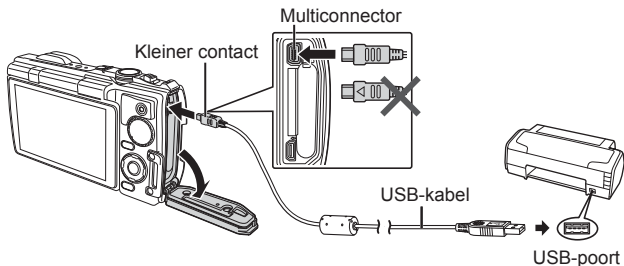

- Gebruik een volledig opgeladen batterij als u afdrukken wenst te maken.
- Films kunnen niet worden afgedrukt.

■ Eenvoudig printen

1 Selecteer met $\triangleleft \triangleright$ (pendelknop) de af te drukken afbeeldingen om deze op de camera weer te geven.

2 Sluit de camera met de meegeleverde USB-kabel aan op de printer.

- Als het startscherm voor eenvoudig printen niet wordt weergegeven, selecteert u [Afdrukken] voor de [USB-verbinding] (Blz. 61) in het instellingenmenu voordat de pc opnieuw wordt aangesloten.

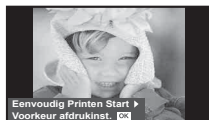

3 Druk op ▷ (pendelknop).

- Het instelmenu voor het selecteren van de afbeelding verschijnt als het afdrukken is voltooid. Om een andere afbeelding af te drukken, selecteert u met <◁▷ (pendelknop) de gewenste afbeelding en drukt u op **OK**.
- Om af te sluiten, koppelt u het USB-kabeltje los van de camera terwijl het instelmenu voor selecteren van de afbeelding wordt weergegeven.

■ Printen volgens de specificatie van de klant

1 Sluit de camera met de meegeleverde USB-kabel aan op de printer en schakel de camera in.

- Als de camera wordt ingeschakeld, moet een dialoogvenster op de monitor verschijnen om een host te kiezen. Gebeurt dat niet, dan moet u [Afdrukken] selecteren voor [USB-verbinding] (Blz. 61) in het instellingenmenu.



2 Volg de bedieningsinstructies voor het instellen van een afdrukoptie.

Afdrukmodus selecteren

Selecteer de manier van afdrukken (afdrukfunctie). De beschikbare afdrukfuncties staan hieronder vermeld.

Afdrukken	De geselecteerde afbeeldingen worden afgedrukt.
Alles afdrukken	Alle afbeeldingen die opgeslagen zijn op het kaartje worden afgedrukt. Elke afbeelding wordt één keer afgedrukt.
Multi-Afdruk	Drukt meerdere kopieën van dezelfde afbeelding af als afzonderlijke afbeeldingen op een enkel blad.
Index alles	Drukt een index af van alle afbeeldingen die op het kaartje zijn opgeslagen.
Afdrukbestelling	Drukt af overeenkomstig de afdrukreservering die u hebt gemaakt (Blz. 84). Als er geen afbeelding met afdrukreservering bestaat, is deze functie niet beschikbaar.

De eigenschappen van het printpapier instellen

Deze instelling varieert afhankelijk van het type printer. Als alleen de STANDAARD-instelling van de printer beschikbaar is, kunt u de instelling niet wijzigen.

Grootte	Stelt het papierformaat in dat de printer ondersteunt.
Zonder rand	Selecteert of de afbeelding op een volledige pagina wordt afgedrukt of binnen een blanco kader.
Foto/vel	Selecteert het aantal afbeeldingen per blad. Dit verschijnt als u de functie [Multi-Afdruk] hebt geselecteerd.

De afbeeldingen die u wilt afdrukken selecteren



Selecteer de afbeeldingen die u wilt afdrukken. De geselecteerde afbeeldingen kunnen later worden afgedrukt (reservering van een enkel beeld) of het beeld dat u geopend hebt kan rechtstreeks worden afgedrukt.



Afdrukken (OK)	Drukt de afbeelding af die nu wordt weergegeven. Als er een afbeelding met een [Enkele afdruk]-reservering bestaat, zal alleen deze gereserveerde afbeelding worden afgedrukt.
Enkele afdruk (▲)	Maakt een afdrukreservering voor de afbeelding die nu wordt weergegeven. Als u na het maken van een [Enkele afdruk]-reservering deze afdrukreservering ook op andere afbeeldingen wilt toepassen, selecteert u met <◀▶> (pendelknop) de gewenste afbeeldingen.
Meer (▼)	Voor het instellen van het aantal afdrucken en andere eigenschappen van de nu weergegeven afbeelding, en of u deze wilt afdrukken of niet. Hoe u dat doet, leest u in "Afdrukgegevens instellen" in de volgende paragraaf.

Afdrukgegevens instellen

Selecteer of u afdrukgegevens zoals de datum en het tijdstip of de bestandsnaam op de afbeelding wilt afdrukken.

	Voor het instellen van het aantal afdrukken.
Datum	Drukt de datum en het tijdstip af die bij de afbeelding zijn opgeslagen.
Bestandsnaam	Drukt de bestandsnaam af die bij de afbeelding is opgeslagen.
	Snijdt het beeld uit voor het afdrukken. Stel de grootte van de uitsnede in met de zoomknop (T/W) en de positie van de uitsnede met Δ ∇ \triangleleft \triangleright (pendelknop).

3 Als u de foto's die u wilt printen en de printgegevens hebt ingesteld, selecteert u [Afdrukken] en drukt u op .

- Druk op  om te stoppen en het afdrukken te annuleren. Selecteer [Doorgaan] om het afdrukken te hervatten.

■ Afdrukken annuleren

Om het printen te annuleren, markeert u [Annuleren] en drukt u op . Merk op dat wijzigingen aan de afdrukbestelling verloren gaan; om het afdrukken te annuleren en terug te keren naar de vorige stap, waar u wijzigingen kunt aanbrengen aan de huidige afdrukbestelling, drukt u op **MENU**.

Afdrukreservering (DPOF)

Bij afdrukreserveringen worden het aantal afdrukken en de instelling voor het afdrukken van de datum opgeslagen in de afbeelding op het kaartje. De afdrukken kunnen op die manier eenvoudig worden gemaakt op een printer of in een fotospeciaalzaak die DPOF ondersteunt, want de afdrukreserveringen op het kaartje kunnen zonder computer of camera worden gebruikt.

- Afdrukreserveringen kunnen enkel worden ingesteld voor de afbeeldingen op het kaartje.
- Het is mogelijk dat DPOF-reserveringen die werden ingesteld met een andere DPOF-camera, met deze camera niet gewijzigd kunnen worden. Eventuele wijzigingen moet u dan aanbrengen met het oorspronkelijke apparaat. Als u nieuwe DPOF-reserveringen met deze camera maakt, worden de reserveringen gewist die met het andere apparaat werden gemaakt.
- DPOF-afdrukreserveringen zijn mogelijk voor maximaal 999 afbeeldingen per kaartje.

■ Enkel beeld reserveren [🖨️]

- 1 Roep het setup-menu op.
 - “Het setup-menu gebruiken” (Blz. 44)
- 2 Selecteer in het weergavemenu [▶] de optie [Afdrukbestelling] en druk op de knop [OK].
- 3 Gebruik [▲] [▼] (pendelknop) om [🖨️] te selecteren en druk op de knop [OK].

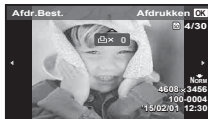

- 4 Gebruik [◀] [▶] (pendelknop) om de afbeelding te selecteren waarvoor u afdrukreserveringen wenst in te stellen. Gebruik [▲] [▼] (pendelknop) om het aantal te selecteren. Druk op de knop [OK].
- 5 Gebruik [▲] [▼] (pendelknop) om de schermoptie [🕒] (datumafdruk) te selecteren en druk op de knop [OK].

Submenu 2	Toepassing
Nee	Hiermee wordt enkel de afbeelding afgedrukt.
Datum	Hiermee wordt de afbeelding samen met de datum van fotograferen afgedrukt.
Tijd	Hiermee wordt de afbeelding samen met het tijdstip van fotograferen afgedrukt.



- Bij het afdrukken van afbeeldingen kan de instelling niet tussen de afbeeldingen in worden gewijzigd.

- 6 Gebruik [▲] [▼] (pendelknop) om [Instellen] te selecteren en druk op de knop [OK].





■ Eén afdruk reserveren voor elke afbeelding op het kaartje [ALL]

- 1 Voer stap 1 en 2 uit bij [] (Blz. 85).
- 2 Gebruik $\Delta \nabla$ (pendelknop) om [ALL] te selecteren en druk op de knop .
- 3 Voer stap 5 en 6 uit bij [].

■ Annuleren van alle afdrukreserveringsgegevens

- 1 Voer stap 1 en 2 uit bij [] (Blz. 85).
- 2 Selecteer [] of [ALL] en druk op de knop .
- 3 Gebruik $\Delta \nabla$ (pendelknop) om [Terugstellen] te selecteren en druk op de knop .

■ Terugstellen van de afdrukreserveringsgegevens van geselecteerde afbeeldingen

- 1 Voer stap 1 en 2 uit bij [] (Blz. 85).
- 2 Gebruik $\Delta \nabla$ (pendelknop) om [] te selecteren en druk op de knop .
- 3 Gebruik $\Delta \nabla$ (pendelknop) om [Bewaren] te selecteren en druk op de knop .
- 4 Gebruik $\triangleleft \triangleright$ (pendelknop) om de afbeelding te selecteren met de afdrukreservering die u wenst te annuleren. Gebruik $\Delta \nabla$ (pendelknop) om het aantal afdrucken op "0" te zetten.
- 5 Herhaal indien nodig stap 4 en druk op de knop  als u klaar bent.
- 6 Gebruik $\Delta \nabla$ (pendelknop) om de schermoptie [] (datumafdruk) te selecteren en druk op de knop 
 - De instellingen worden toegepast op de resterende afbeeldingen met afdrukreserveringen.
- 7 Gebruik $\Delta \nabla$ (pendelknop) om [Instellen] te selecteren en druk op de knop .

De camera aansluiten op een computer

De camera aansluiten

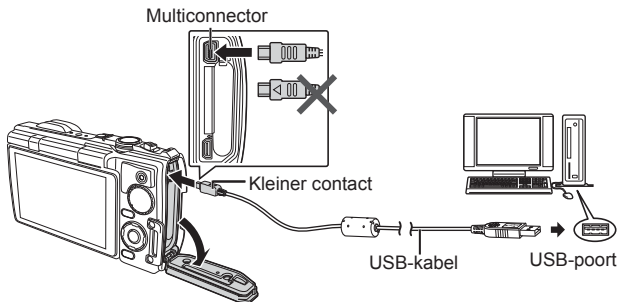

- ⚠ Als niets wordt weergegeven op het scherm van de camera, zelfs nadat de camera met de computer werd verbonden, kan de batterij leeg zijn. Gebruik een volledig opgeladen batterij.
- ⚠ Als de camera geen verbinding maakt met een pc, dient u de USB-kabel los te koppelen en de instelling van [USB-verbinding] (Blz. 61) te controleren; pas daarna mag u de pc opnieuw aansluiten.
- De batterij in de camera kan worden geladen terwijl de camera via USB aangesloten is op de computer. De laadtijd is afhankelijk van de prestaties van de computer. (In sommige gevallen kan het ongeveer 10 uur duren om de batterij op te laden.)

Foto's naar een computer kopiëren

Uw camera voldoet aan de normen voor USB Mass Storage Class. U kunt afbeeldingen overbrengen naar een computer door de camera met het meegeleverde USB-kabeltje op een computer aan te sluiten. De volgende besturingssystemen ondersteunen de USB-verbinding:

Windows	Windows XP SP3 / Windows Vista SP2 / Windows 7 SP1 / Windows 8 / Windows 8.1
Macintosh	Mac OS X v10.5-v10.9

 Windows XP wordt niet langer ondersteund door Microsoft. Daarom bent u verantwoordelijk voor alle handelingen, aangezien er een beveiligingsprobleem kan optreden.

1 Schakel de camera uit en sluit deze aan op de computer.

- De plaats van de USB-poort is afhankelijk van het soort computer. Voor details raadpleegt u de handleiding van de computer.

2 De computer herkent de camera als een nieuw apparaat.

 Als u Windows Vista/Windows 7/Windows 8/Windows 8.1 gebruikt op uw computer, selecteert u in het instellingenmenu onder [USB-verbinding] instelling [MTP] om de Windows Photo Gallery te kunnen gebruiken.

 In de volgende werkomgevingen is een geslaagde gegevensoverdracht niet gegarandeerd, ook niet als de computer is uitgerust met een USB-poort. Computers met nieuw geïnstalleerde USB-poort met uitbreidingskaart, enzovoort.
Computers zonder een fabriek geïnstalleerd besturingssysteem en zelfgebouwde computers

 De bedieningselementen van de camera kunnen niet worden gebruikt terwijl de camera verbonden is met een computer.

 Als het bericht niet wordt weergegeven, selecteert u [USB-verbinding] (Blz. 61) in het instellingenmenu 1 voordat opnieuw verbinding wordt gemaakt met de pc.

Software installeren

■ Windows

1 Plaats de meegeleverde cd in een cd-rom-station.

Windows XP

- Er verschijnt een “Setup“-dialoogvenster.

Windows Vista / Windows 7 / Windows 8 / Windows 8.1

- Er verschijnt een Autorun-dialoogvenster. Klik op “OLYMPUS Setup” om het “Setup“-dialoogvenster weer te geven.

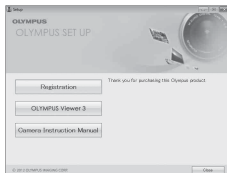

⚠ Als het dialoogvenster “Setup” niet wordt weergegeven, selecteert u “Mijn computer” (Windows XP) of “Computer” (Windows Vista/Windows 7) in het startmenu. Dubbelklik op het pictogram CD-ROM (OLYMPUS Setup) om het venster “OLYMPUS Setup” te openen, en dubbelklik vervolgens op “LAUNCHER.EXE”.

⚠ Als een dialoogvenster “User Account Control” verschijnt, klikt u op “Yes” of “Continue”.

2 Volg de instructies op het scherm van uw computer.

3 Registreer uw Olympus-product.

- Klik op de knop “Registreren” en volg de instructies op het scherm.

4 Installeer OLYMPUS Viewer 3.

- Controleer de systeemvereisten voor u met de installatie begint.
- Klik op de knop “OLYMPUS Viewer 3” en volg de instructies op het scherm om de software te installeren.

Besturingssysteem	Windows XP SP3/Windows Vista SP2/ Windows 7 SP1/Windows 8 / Windows 8.1
Processor	Pentium 4 1,3 GHz of sneller (Core 2 Duo 2.13 GHz of beter is vereist voor films)
RAM-geheugen	1 GB of meer (2 GB of meer aanbevolen)
Vrije ruimte op de harde schijf	3 GB of meer
Monitorinstellingen	1024 × 768 pixels of meer Minimaal 65.536 kleuren (16.770.000 kleuren aanbevolen)

- Zie online-help voor informatie over het gebruik van de software.

■ Macintosh

1 Plaats de meegeleverde cd in een cd-rom-station.

- De inhoud van de schijf moet automatisch worden weergegeven in de Finder. Als dit niet het geval is, dubbelklikt u op het cd-pictogram op het bureaublad.
- Dubbelklik op het pictogram “Setup” om het dialoogvenster “Setup” weer te geven.



2 Installeer OLYMPUS Viewer 3.

- Controleer de systeemvereisten voor u met de installatie begint.
- Klik op de knop “OLYMPUS Viewer 3” en volg de instructies op het scherm om de software te installeren.

Besturingssysteem	Mac OS X v10.5–v10.9
Processor	Intel Core Solo/Duo 1,5 GHz of beter (Core 2 Duo 2 GHz of beter is vereist voor films)
RAM-geheugen	1 GB of meer (2 GB of meer aanbevolen)
Vrije ruimte op de harde schijf	3 GB of meer
Monitorinstellingen	1024 × 768 pixels of meer Minimaal 32.000 kleuren (16.770.000 kleuren aanbevolen)

- Andere talen kunnen worden geselecteerd in het taalkeuzevak. Voor meer informatie over het gebruik van de software, raadpleegt u de online-hulp.

Handige tips

Als de camera niet werkt zoals verwacht of als er een foutmelding op het scherm verschijnt en u niet zeker weet wat u moet doen, raadpleegt u de volgende informatie om het probleem te verhelpen.

Problemen oplossen

■ Batterij

De camera werkt niet, zelfs als de batterijen geplaatst zijn.

- Plaats opgeladen batterijen in de juiste richting.  “De batterij en het kaartje plaatsen en verwijderen” (Blz. 5)
- De prestaties van de batterij kunnen tijdelijk lager liggen wegens de lage temperatuur. Neem de batterijen uit de camera en warm deze op door ze een tijdje in uw zak te houden.



■ Kaartje

Er verschijnt een foutmelding.

-  “Problemen oplossen” (Blz. 91)

■ Ontspanknop

Er wordt geen opname gemaakt als de ontspanknop wordt ingedrukt.

- Sluimerstand annuleren.
Om de batterij te sparen gaat de camera automatisch naar de sluimerstand en wordt de monitor uitgeschakeld als de camera gedurende 3 minuten niet wordt bediend terwijl hij ingeschakeld is. Er wordt geen opname gemaakt in deze stand, zelfs niet als de ontspanknop helemaal wordt ingedrukt. Bedien de zoomknop of een andere knop om de camera uit de sluimerstand te halen, voordat u een foto maakt. Als er 12 minuten niets gebeurt met de camera, gaat deze automatisch uit. Druk op de knop **ON/OFF** om de camera in te schakelen.
- Druk op de knop  om naar de stand Fotograferen te gaan.
- Wacht tot  (flitser wordt opgeladen) niet meer knippert voordat u foto's maakt.
- Tijdens langdurig gebruik van de camera kan de interne temperatuur oplopen, wat ertoe kan leiden dat de camera automatisch wordt uitgeschakeld. Als dit gebeurt, wacht u tot de camera voldoende is afgekoeld.
De externe temperatuur van de camera kan ook oplopen tijdens gebruik, dit is echter normaal en wijst niet op een storing.

■ Monitor

Onduidelijk beeld.

- Als het scherm slecht zichtbaar is in een heldere omgeving (bijvoorbeeld buitenshuis), maximaliseert u de helderheid van het scherm.  "Scherm is slecht zichtbaar (monitorversterking)" (Blz. 11)
- Er kan zich condensatie gevormd hebben. Schakel de camera uit en wacht tot de camera zich aangepast heeft aan de omgevingstemperatuur en droog is voor u foto's neemt.

Het licht wordt in de foto gevangen.

- Als u een foto neemt in donkere situaties, kunnen er weerkaatsingen van de flitser zichtbaar zijn op het stof in de lucht.

■ Functie Datum en tijd

De instellingen voor datum en tijd keren terug naar de standaardinstelling.

- Als de batterijen gedurende ongeveer 3 dagen*¹ uit de camera worden gehaald, keren de instellingen voor de datum en de tijd terug naar de standaardinstellingen en moet u deze informatie dus opnieuw instellen.
*1 De tijdsduur voor de instelling voor datum en tijd terugkeert naar de standaardinstelling, is afhankelijk van de oplaadtoestand van de batterijen.
 "De camera inschakelen en voor het eerst instellen" (Blz. 9)

■ Lens

Lens raakt beslagen.

- Bij snelle temperatuurswisselingen kan de lens beslaan (condensatie). Schakel de camera uit en wacht tot de camera zich aangepast heeft aan de omgevingstemperatuur en droog is voor u foto's neemt.









Foutmelding

- Als een van de volgende meldingen op de monitor verschijnt, probeert u de aangegeven oplossing uit.

Foutmelding	Oplossing
 Kaartfout	Probleem met het kaartje Steek een nieuw kaartje in de camera.
 Schrijfbeveil.	Probleem met het kaartje De schrijfbeveiliging van het kaartje staat op "LOCK". Verschuif de schakelaar.
 Geheugen vol	Probleem met het interne geheugen <ul style="list-style-type: none">• Plaats een geheugenkaartje.• Wis ongewenste beelden.¹
 Kaart vol	Probleem met het kaartje <ul style="list-style-type: none">• Vervang het kaartje.• Wis ongewenste beelden.¹
	Probleem met het kaartje Gebruik Δ ∇ (pendelknop) om [Formatteren] te selecteren en druk op de knop A. Gebruik vervolgens Δ ∇ (pendelknop) om [Ja] te selecteren en druk op de knop  . ²
	Probleem met het interne geheugen Gebruik Δ ∇ (pendelknop) om [Geheugen formatteren] te selecteren en druk op de knop A. Gebruik vervolgens Δ ∇ (pendelknop) om [Ja] te selecteren en druk op de knop  . ²
 Geen foto	Probleem met het interne geheugen / kaartje Neem foto's voor u ze bekijkt.
 Fotofout	Probleem met het geselecteerde beeld Gebruik retoucheringsoftware om het beeld op een computer te bekijken. Als u het beeld nog steeds niet kunt bekijken, is het beeldbestand beschadigd.

¹ Breng belangrijke beelden over naar een computer voordat u beelden gaat wissen.

² Alle gegevens worden gewist.

Foutmelding	Oplossing
 De afbeelding kan niet worden bewerkt	Probleem met het geselecteerde beeld Gebruik retoucheringssoftware, enz., om het beeld op een computer te bewerken.
 Batterij leeg	Probleem met de batterij Laad de batterij op.
 Geen verbinding	Verbindingsprobleem Sluit de camera op de juiste wijze aan op de computer of printer.
 Geen papier	Printerprobleem Leg papier in de printer.
 Geen inkt	Printerprobleem Plaats een verse inktpatroon in de printer.
 Vastgelopen	Printerprobleem Haal het papier dat de printer blokkeert uit de printer.
Inst. veranderd³	Printerprobleem Keer terug naar een toestand waarin de printer kan worden gebruikt.
 Afdrukfout	Printerprobleem Schakel de camera en de printer uit, controleer of er problemen met de printer zijn en schakel de stroomtoevoer weer in.
 Kan niet afdr⁴	Probleem met het geselecteerde beeld Gebruik een computer om de foto's te printen.

³ Dit bericht verschijnt bijvoorbeeld als de papierlade van de printer werd verwijderd. Bedien de printer niet terwijl u printinstellingen op de camera maakt.

⁴ Deze camera kan beelden die met een andere camera zijn gemaakt, niet altijd afdrucken.

Fotografeertips

Als u niet zeker weet hoe u de gewenste foto kunt maken, raadpleegt u de volgende informatie.

■ Scherpstellen

Scherpstellen op het onderwerp.

- **Een foto maken van een onderwerp dat niet in het midden van de monitor staat.**  Blz. 10
Nadat u heeft scherpgesteld op een object dat zich op dezelfde afstand als het onderwerp bevindt, kadreert u de opname en maakt u de foto.
- **Zet [AF Mode] op [Face/iESP].**  Blz. 46
- **Een foto maken in de stand [AF Tracking].**  Blz. 46
De camera volgt automatisch de bewegingen van het onderwerp zodat er voortdurend op wordt scherpgesteld.
- **Een foto nemen van een onderwerp in de schaduw.**  Blz. 49
Met de AF-hulpverlichting verloopt het scherpstellen gemakkelijker.
- **Een foto maken van onderwerpen waarop moeilijk automatisch kan worden scherpgesteld.**

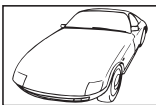

Object met weinig contrast

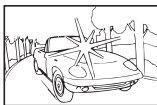

Extreem fel licht in het midden van het beeld

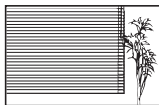

Onderwerp zonder verticale lijnen *1



Onderwerpen op verschillende afstanden

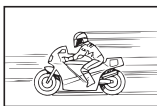

Snel bewegend onderwerp



Het onderwerp valt niet binnen het AF-gebied

*1 U kunt de opname ook kadreren door de camera verticaal te houden om scherp te stellen, waarna u terugkeert naar de horizontale positie om de foto te nemen.

■ Cameratrilling

Foto's nemen zonder cameratrilling.

- **Foto's maken met [Beeldstab.].**  Blz. 48
De camera detecteert iedere beweging om de onscherpte te verminderen, zelfs als de ISO-gevoeligheid niet verhoogd werd. Deze functie is ook nuttig als foto's worden gemaakt met een hoge zoomvergroting.
- **Videobeelden maken met [IS Movie Mode].**  Blz. 52
- **Selecteer [Sport] in de sceneprogr.**  Blz. 24
De stand [Sport] werkt met een korte sluitertijd en kan de cameraonscherpte van een bewegend onderwerp verminderen.
- **Foto's maken met hoge ISO-gevoeligheid.**  Blz. 41
Als u een hoge ISO-gevoeligheid selecteert, kunt u foto's nemen met een hoge sluitertijd, zelfs op plaatsen waar u geen flitser mag gebruiken.

■ Belichting (helderheid)

Beelden maken met de juiste helderheid.

- **Foto's maken van een onderwerp in tegenlicht**
Gezichten of achtergronden zijn helder, zelfs wanneer met tegenlicht wordt gefotografeerd.
[Schad.Aanp]  Blz. 55
[Backlight HDR]  Blz. 24
- **Fotograferen met [Gezicht/iESP].**  Blz. 46
Er wordt een goede belichting gehanteerd voor een gezicht in tegenlicht en het gezicht wordt opgelicht.
- **Foto's maken met [Spotmeting].**  Blz. 47
De helderheid wordt afgestemd op een onderwerp in het midden van het scherm en het beeld wordt niet beïnvloed door tegenlicht.
- **Foto's maken met [invulflits].**  Blz. 35
Een onderwerp dat zich in tegenlicht bevindt, wordt opgehelderd.
- **Foto's maken van een wit strand of in de sneeuw.**  Blz. 24
Selecteer [Strand & Sneeuw] in het sceneprogr.
- **Foto's maken met belichtingscorrectie.**  Blz. 40
Regel de helderheid bij terwijl u het scherm bekijkt om de foto te maken. Als u foto's maakt van witte onderwerpen (bijv. sneeuw), zijn de beelden meestal donkerder dan het eigenlijke onderwerp. Gebruik de belichtingscorrectie om in de positieve (+) richting bij te regelen, zodat de witte tinten overeenkomen met de realiteit. Als u daarentegen foto's neemt van zwarte onderwerpen, regelt u bij in de negatieve (-) richting.

■ Kleurschakering

Foto's maken met kleuren in dezelfde schakering als in de realiteit.

- **Foto's maken door witbalans te selecteren.**  Blz. 40
In de meeste omgevingen kunt u normaal gesproken de beste resultaten verkrijgen in de instelling [WB Auto], maar voor sommige onderwerpen kunt u experimenteren met andere instellingen. (Dit geldt bijvoorbeeld voor een zonnenscherm bij heldere hemel, gemengde natuurlijke en kunstmatige lichtinstellingen, enz.)

■ Resolutie

Scherpere foto's maken.

- **Foto's maken met de optische zoom of superresolutiezoom.**
Gebruik digitaal zoomen (Blz. 47) niet om foto's te maken.
- **Foto's maken met lage ISO-gevoeligheid.**  Blz. 41
Als de foto met een hoge ISO-gevoeligheid wordt gemaakt, kan er ruis optreden (kleine gekleurde punten en ongelijkmatige kleuren die niet in het oorspronkelijk beeld voorkomen) en kan het beeld er korrelig uitzien.

Tips voor weergave / bewerking

■ Weergave

Beelden in het interne geheugen en op het kaartje weergeven.

- Haal het kaartje uit de camera en bekijk de beelden in het interne geheugen.  Blz. 5

Beelden met hoge beeldkwaliteit bekijken op een HD-televisie.

- Sluit de camera met de HDMI-kabel aan op de televisie.  Blz. 79

■ Bewerken

Het geluid wissen dat bij een stilstaand beeld werd opgenomen.

- Neem stilte op in plaats van het geluid wanneer u het beeld weergeeft.  Blz. 55

Reinigen en opbergen van de camera

Onderhoud van de camera

Camerahuis:

- Wrijf voorzichtig schoon met een zachte doek. Is de camera erg vuil, dan dompelt u de doek in een mild sopje en wringt u de doek goed uit. Wrijf de camera met de vochtige doek goed af en droog hem vervolgens met een droge doek. Heeft u de camera op het strand gebruikt, dan wrijft u hem schoon met een met schoon water bevochtigde en goed uitgewrongen doek.
- Vreemde voorwerpen kunnen zich op de camera vasthechten wanneer de camera wordt gebruikt in omgevingen met vreemde voorwerpen zoals stof, vuil of zand. Als u de camera blijft gebruiken in dergelijke omstandigheden, kan de camera beschadigd raken.

Om dergelijke schade te voorkomen, dient u de camera schoon te maken volgens de volgende methode.

- ① Sluit en vergrendel het klepje over het batterij-/kaartcompartiment/de connector goed. (Blz. 5)
- ② Vul een emmer of bak met schoon water, dompel de camera naar beneden gericht onder in de emmer en beweeg de camera krachtig heen en weer. Spoel de camera door deze rechtstreeks onder een sterk stromende waterkraan te houden terwijl u op de knoppen drukt.

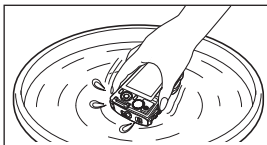

Monitor:

- Wrijf voorzichtig schoon met een zachte doek.

Lens:

- Verwijder stof van de lens met een in de handel verkrijgbaar blaaskwastje en wrijf de lens vervolgens met een lensreinigingsmiddel voorzichtig schoon.

⚠ Gebruik geen sterke oplosmiddelen zoals benzine of alcohol, of een met chemicaliën behandeld reinigingsdoekje.

⚠ Laat u de camera met een vuile lens liggen, dan kan schimmelvorming op de lens optreden.

Batterij/USB-lichtnetadapter:

- Wrijf voorzichtig schoon met een zachte, droge doek.

Opslag

- Indien de camera voor langere tijd opgeborgen wordt, haalt u de batterij, de lichtnetadapter en het kaartje uit de camera en bergt u de camera op in een koele, droge ruimte die goed geventileerd is.
- Plaats de batterij van tijd tot tijd in de camera en controleer de functies van de camera.

 Laat de camera niet achter op plaatsen waar met chemicaliën wordt gewerkt, omdat dan corrosie kan ontstaan.

Een afzonderlijk verkochte USB-lichtnetadapter gebruiken

De (afzonderlijk verkochte) USB-lichtnetadapter F-3AC kan met deze camera worden gebruikt. Gebruik geen andere USB-lichtnetadapter dan het opgegeven model. Wanneer u de F-3AC gebruikt, dient u de bij deze camera geleverde USB-kabel te gebruiken.

Gebruik geen andere USB-lichtnetadapter met deze camera.

Een afzonderlijk verkochte lader gebruiken

Met behulp van een laadapparaat (UC-50: afzonderlijk verkocht) kan de batterij worden opgeladen.

Uw laadapparaat en USB-lichtnetadapter in het buitenland gebruiken

- Het laadapparaat en de USB-lichtnetadapter kunnen in de meeste elektrische bronnen thuis worden gebruikt binnen het bereik van 100 V tot 240 V AC (50/60 Hz), over de hele wereld. Afhankelijk van uw land of regio kan het stopcontact echter anders gevormd zijn, waardoor het laadapparaat en de USB-lichtnetadapter een verloopstuk nodig hebben. Vraag naar de details bij uw plaatselijke elektriciteitszaak of reisagentschap.
- Gebruik geen spanningsomvormers voor op reis, omdat deze uw laadapparaat en USB-lichtnetadapter kunnen beschadigen.

Het kaartje gebruiken

Kaartjes die geschikt zijn voor deze camera

SD/SDHC/SDXC/Eye-Fi-kaartjes (met draadloze LAN-functie) (in de handel verkrijgbaar) (maximale capaciteit: 128 GB) (bezoek de Olympus-website voor ondersteunde kaartjes.)

Eye-Fi-kaartje

- Gebruik het Eye-Fi-kaartje in overeenstemming met de geldende wetgeving en regelgevingen van het land waar u de camera gebruikt. Verwijder de Eye-Fi-kaart uit de camera of schakel de kaartfuncties uit in vliegtuigen en op andere locaties waar het gebruik ervan verboden is.
- Tijdens het gebruik kan het Eye-Fi-kaartje heet worden.
- Wanneer een Eye-Fi-kaartje wordt gebruikt, kan de batterij sneller leeglopen.
- Wanneer een Eye-Fi-kaartje wordt gebruikt, werkt de camera mogelijk trager.

Schrijfbeveiliging van SD/SDHC/SDXC-kaartje

Het SD/SDHC/SDXC-geheugenkaartje is voorzien van een schakelaar als schrijfbeveiliging.

Als u deze schakelaar naar "LOCK" zet, kunt u geen gegevens naar het kaartje schrijven of ervan wissen en kunt u het kaartje niet formatteren. Zet de schakelaar terug om naar het kaartje te kunnen schrijven.



Formatteren

Kaartjes moeten met deze camera worden geformatteerd voor ze voor het eerst worden gebruikt, of nadat ze met een andere camera of computer werden gebruikt.

De opslaglocatie voor de beelden controleren

De indicator voor het geheugen geeft aan of het interne geheugen dan wel het kaartje wordt gebruikt voor fotograferen en weergeven.

Indicator voor actueel geheugen

: Het interne geheugen wordt gebruikt

: Het kaartje wordt gebruikt

 Zelfs als [Geheugen formatteren]/[Formatteren], [Wissen], [Sel. beeld], [Alles wissen] of [Groep wissen] wordt uitgevoerd, worden de gegevens op het kaartje niet volledig gewist. Als u het kaartje wenst weg te gooien, dient u het kaartje te beschadigen, zodat uw persoonlijke gegevens niet kunnen worden misbruikt.

 Schakelen tussen een kaartje en het interne geheugen is niet mogelijk. Als u het interne geheugen wilt gebruiken, verwijdert u eerst de kaart.

Lezen van en opnemen op het kaartje

Tijdens het fotograferen licht de huidige geheugenindicator rood op terwijl de camera gegevens wegschrijft. Open het klepje van het batterij-/kaartcompartiment/de connector nooit en trek de USB-kabel nooit uit. Hierdoor worden niet alleen de beeldgegevens beschadigd, maar kan het interne geheugen of het kaartje ook onbruikbaar worden.

Aantal foto's dat kan worden opgeslagen (afbeeldingen) / opnametijd (films) in het interne geheugen en op kaartjes











⚠ De waarden voor het aantal stilstaande beelden die kunnen worden opgeslagen en voor de opnametijd gelden bij benadering. De effectieve capaciteit is afhankelijk van de opnameomstandigheden en van het gebruikte kaartje.

Afbeeldingen^{*1}

Beeldgrootte	Compressie	Aantal foto's dat kan worden opgeslagen	
		Intern geheugen	SD/SDHC/SDXC-kaartje (4 GB)
16M 4608×3456	FINE	4	460
	NORM	8	880
8M 3200×2400	FINE	9	900
	NORM	16	1.630
3M 1920×1440	FINE	27	2.740
	NORM	54	5.480
VGA 640×480	FINE	198	20.110
	NORM	341	30.170

*1 Voorbeelden van beeldgrootte bij een beeldverhouding 4:3.

Films

Beeldgrootte	Opnamelengte				
	Intern geheugen		SD/SDHC/SDXC-kaartje (4 GB)		
	Met geluid	Zonder geluid	Met geluid	Zonder geluid	
 1920×1080 ^{*1}	9 sec.	9 sec.	18 min.	18 min.	
 1920×1080 ^{*1}	14 sec.	15 sec.	27 min.	29 min.	
 1280×720 ^{*1}	17 sec.	18 sec.	32 min.	34 min.	
 1280×720 ^{*1}	27 sec.	30 sec.	51 min.	57 min.	
 854×480	30 sec.	34 sec.	57 min.	64 min.	
 854×480	52 sec.	1 min. 6 sec.	100 min.	125 min.	
 640×480	1 min. 6 sec.	1 min. 28 sec.	125 min.	167 min.	
 854×480	—	17 sec.	—	32 min.	
 640×480	—	23 sec.	—	43 min.	
 640×360	—	15 sec.	—	29 min.	
 480×360	—	17 sec.	—	32 min.	

*1 De opnametijd bedraagt tot 29 minuten in de opgegeven HD-kwaliteit.

- Eén film is maximaal 4 GB groot, ongeacht de capaciteit van het kaartje.

Het aantal foto's dat gemaakt kan worden, verhogen

Wis ongewenste beelden of sluit de camera aan op een computer of een ander apparaat om de beelden op te slaan, en wis de beelden dan in het interne geheugen of op het kaartje.

[Wissen] (Blz. 12, 58), [Sel. beeld], [Alles wissen], [Groep wissen] (Blz. 58), [Geheugen formatteren]/[Formatteren] (Blz. 60)

Afzonderlijk verkocht toebehoren gebruiken

Een speciale flitser voor onder water gebruiken

Om een speciale flitser voor onder water te gebruiken, hebt u een onderwaterbehuizing, een optische glasvezelkabel enz. nodig. Voor meer informatie raadpleegt u de handleiding van de onderwaterbehuizing.

Om een speciale onderwaterflitser te gebruiken, stelt u de flitsstand in op [⚡RC]. Met [⚡RC] kunt u tevens foto's maken met een draadloze flitser door een speciale externe flitser te gebruiken die compatibel is met het draadloze Olympus RC-flitssysteem.

De ingebouwde flitser wordt gebruikt voor de communicatie tussen de camera en de flitser.

- Meer informatie over het gebruik van een draadloze flitser vindt u in de handleiding van de externe flitser.

1 Schakel de onderwaterflitser in.

2 Stel de flitsstand van de onderwaterflitser in de RC-stand.

Als u een kanaal en een groep moet instellen, kiest u CH1 voor het kanaal en A voor de groep.

3 Stel [Remote Flitser] (Blz. 48) op de camera in op [⚡RC].

4 Selecteer de flitseroptie in het functiemenu en selecteer vervolgens [⚡RC] (afstandsbediening).

- "Flits" (Blz. 35)

5 Maak een testopname om de werking van de flitser en de resulterende foto te controleren.

- Zorg ervoor dat u het laadniveau van de camera en de draadloze flitser controleert voor u foto's maakt.
- Wanneer de flitser van de camera is ingesteld op [⚡RC], wordt de ingebouwde flitser gebruikt voor de communicatie met de draadloze flitser. In dat geval kan de ingebouwde flitser niet worden gebruikt om te fotograferen.
- Om foto's te maken met een draadloze flitser, richt u de sensor voor de afstandsbediening van de speciale externe flitser richting camera, en richt u de flitser op het onderwerp. De richtlijn voor het instelbereik is van 1 tot 2 m, maar houd er rekening mee dat dit afhankelijk is van de omgeving.

Belangrijke informatie over water- en schokbestendigheid

Waterbestendigheid: De functie waterdicht garandeert^{*1} de werking van uw camera gedurende één uur tot op een diepte van 15 m.

De functie waterdicht werkt mogelijk niet meer goed als de camera wordt onderworpen aan hevige schokken.

- Duw niet hard tegen de monitor als deze is geopend.

Schokbestendigheid: De anti-schokfunctie garandeert^{*2} de werking van uw camera na toevallige schokken bij dagelijks gebruik van uw digitale camera. De anti-schokfunctie vormt geen onvoorwaardelijke garantie voor een gebrekkige werking of cosmetische schade. Cosmetische schade, zoals krassen en deuken, vallen niet onder de garantie.

Zoals bij elk elektronisch apparaat is een goed onderhoud vereist om de integriteit en correcte werking van de camera te behouden. Om de prestaties van de camera te behouden, dient u de camera naar een geautoriseerde servicedienst van Olympus in uw buurt te brengen om deze na een grote schok te laten onderzoeken. Als de camera beschadigd is door verwaarlozing of verkeerd gebruik, dekt de garantie de kosten om uw camera te onderhouden of herstellen niet. Bijkomende informatie over onze garantie vindt u op de Olympus-website voor uw regio.

Gelieve de volgende onderhoudsinstructies in acht te nemen bij het gebruik van uw camera.

- *1 Zoals bepaald door druktestapparatuur van Olympus in overeenstemming met IEC-standaardpublicatie 529 IPX8 - Dit betekent dat de camera normaal onder water kan worden gebruikt bij een specifieke waterdruk.
- *2 Deze antischokprestaties werden bepaald onder testomstandigheden van Olympus (met achterste monitor gesloten).

Voor gebruik:

- Ga na of er zich geen vreemde materialen op de camera bevinden, zoals vuil, stof of zand.
- Sluit het klepje over het batterij-/kaartcompartiment/de connector en de LOCK-knop goed.
- Open het klepje van het batterij-/kaartcompartiment/de connector niet met natte handen, onder water of in een vochtige of stoffige omgeving (bijv. strand).

Na gebruik:

- Zorg ervoor dat u resterend water of vuil wegveegt na het gebruik van de camera onder water.
- **Nadat u de camera hebt gebruikt in zeewater, dient u deze gedurende ong. 10 minuten onder te dompelen in een emmer zoet water (met het klepje over de batterij / het kaartje en het klepje van de connector goed gesloten). Wacht niet langer dan 60 minuten met het schoonmaken van de camera. Doet u dit wel, dan kan de behuizing van de camera beschadigd raken en / of kan de waterbestendigheid verslechteren.**
- **Wanneer het klepje over het batterij-/kaartcompartiment/de connector wordt geopend, dient u op te letten dat er geen water in de camera binnendringt. Als u waterdruppels aan de binnenzijde van het klepje ziet, dient u deze weg te vegen voor u de camera gaat gebruiken.**





Opslag en onderhoud

- Bewaar de camera niet in een omgeving onderworpen aan een hoge temperatuur (40 °C of meer) of een lage temperatuur (-10 °C of minder). Doet u dit wel, dan is de camera mogelijk niet langer waterbestendig.
- Gebruik geen chemische stoffen om de camera schoon te maken, te behandelen tegen roest, tegen aandampen, om te herstellen enz. Doet u dit wel, dan is de camera mogelijk niet langer waterbestendig.
- **Houd de camera niet gedurende lange tijd onder water. Een langdurige blootstelling aan water kan de behuizing van de camera beschadigen en/of kan de waterbestendigheid verslechteren.**
- **Om de waterbestendigheid optimaal te houden (zoals bij elke onderwaterbehuizing), is het aan te raden de waterdichte pakking (en dichtingen) jaarlijks te vervangen.**
Bezoek de Olympus-website voor uw regio voor een lijst met de Olympus-dealers of servicediensten waar de waterdichte pakking kan worden vervangen.

 Het bijgeleverde toebehoren (bv. USB-lichtnetadapter) bieden geen bescherming tegen schokken of water.

Lijst van beschikbare instellingen in elke fotografeerstand

Voor meer informatie over **SCN**, **ART**, of , raadpleegt u “Lijst van **SCN**-instellingen” (Blz. 108), “Lijst van **ART** instellingen” (Blz. 110), “Lijst van -instellingen” (Blz. 111).

	P	iAUTO			SPORT
Fotomodus	✓	—	✓	—	—
Flits	✓	*1	*1	—	*1
Belicht.Comp.	✓	—	✓	✓	✓
Witbalans	✓	—	✓	✓	✓
ISO	✓	—	✓	—	—
 /🔄	✓	*1	✓	*1	*1
Beeldgrootte (afbeeldingen)	✓	✓	✓	—	✓
Ratio	✓	✓	✓	—	—
Beeldgrootte (films)	✓	*1	✓	*1	*1
Compressie	✓	✓	✓	✓	✓
Schad.Aanp	✓	—	✓	—	✓
AF-modus	✓	—	—	*1	*1
ESP/ 	✓	—	—	✓	—
Digitale zoom	✓	—	✓	—	—
Beeldstab.	✓	✓	✓	✓	✓
Remote Flitser	✓	✓	✓	✓	✓
AF hulpverl.	✓	—	—	—	✓
Opn.Beeld	✓	✓	✓	✓	*1
Beeldrichting	✓	✓	✓	✓	✓
Datumstempel	✓	✓	✓	—	✓
Super-res. zoom	✓	—	✓	—	—
Film met stab.	✓	✓	✓	✓	*1
	✓	✓	✓	✓	*1
Windruisinstelling	✓	✓	✓	✓	*1

*1 Bepaalde functies kunnen niet worden ingesteld.

Lijst van SCN-instellingen

													
Fotomodus	—	—	—	✓	—	—	—	—	—	—	—	—	—
Flits	*1	*1	—	✓	*1	—	*1	*1	*1	—	—	*1	*1
Belicht.Comp.	—	—	—	✓	—	—	—	—	—	—	—	—	—
Witbalans	—	—	—	✓	—	—	—	—	—	—	—	—	—
ISO	—	—	—	✓	—	—	—	—	—	—	—	—	—
 /☺	*1	*1	*1	—	*1	*1	*1	✓	*1	*1	*1	*1	*1
Beeldgrootte (afbeeldingen)	✓	✓	✓	✓	✓	✓	✓	✓	✓	✓	✓	✓	✓
Ratio	✓	✓	✓	✓	✓	✓	✓	✓	✓	✓	✓	✓	✓
Beeldgrootte (films)	*1	*1	*1	*1	*1	*1	*1	*1	*1	*1	*1	*1	*1
Compressie	✓	✓	✓	✓	✓	✓	✓	✓	✓	✓	✓	✓	✓
Schad.Aanp	✓	✓	✓	✓	—	—	—	✓	✓	✓	—	✓	✓
AF-modus	✓	—	✓	*1	—	✓	✓	✓	✓	✓	—	✓	✓
ESP/ 	—	—	—	—	—	—	—	—	—	—	—	—	—
Digitale zoom	✓	✓	✓	✓	—	✓	✓	✓	✓	✓	✓	✓	✓
Beeldstab.	✓	✓	✓	—	*1	✓	✓	✓	✓	✓	✓	✓	✓
Remote Flitser	✓	✓	✓	✓	✓	✓	✓	✓	✓	✓	✓	✓	✓
AF hulpverl.	✓	✓	✓	✓	✓	✓	✓	✓	✓	✓	—	✓	✓
Opn.Beeld	✓	✓	✓	—	✓	✓	✓	✓	✓	✓	✓	✓	✓
Beeldrichting	✓	✓	✓	✓	✓	✓	✓	✓	✓	✓	✓	✓	✓
Datumstempel	✓	✓	✓	✓	✓	✓	✓	✓	✓	✓	✓	✓	✓
Super-res. zoom	—	—	—	—	—	—	—	—	—	—	—	—	—
Film met stab.	✓	✓	✓	✓	✓	✓	✓	✓	✓	✓	✓	✓	✓
	✓	✓	✓	✓	✓	✓	✓	✓	✓	✓	✓	✓	✓
Windruisinstelling	✓	✓	✓	✓	✓	✓	✓	✓	✓	✓	✓	✓	✓

*1 Bepaalde functies kunnen niet worden ingesteld.

Fotomodus	—	—	—	—	—	—	—
Flits	*1	*1	*1	*1	*1	*1	—
Belicht.Comp.	—	—	✓	✓	✓	✓	—
Witbalans	—	—	*1	*1	*1	*1	—
ISO	—	—	—	—	—	—	—
	*1	*1	✓	*1	*1	*1	*1
Beeldgrootte (afbeeldingen)	✓	✓	✓	✓	✓	✓	✓
Ratio	✓	✓	✓	✓	✓	✓	✓
Beeldgrootte (films)	*1	*1	*1	*1	*1	*1	*1
Compressie	✓	✓	✓	✓	✓	✓	✓
Schad.Aanp	✓	✓	✓	✓	✓	✓	—
AF-modus	✓	✓	*1	*1	—	*1	✓
ESP/	—	—	—	—	—	—	—
Digitale zoom	✓	✓	✓	✓	✓	✓	—
Beeldstab.	✓	✓	✓	✓	✓	✓	✓
Remote Flitser	✓	✓	✓	✓	✓	✓	✓
AF hulpverl.	✓	✓	✓	✓	✓	✓	✓
Opn.Beeld	✓	✓	✓	✓	—	✓	✓
Beeldrichting	✓	✓	✓	✓	✓	✓	✓
Datumstempel	✓	✓	✓	✓	✓	✓	✓
Super-res. zoom	—	—	—	—	—	✓	—
Film met stab.	✓	✓	✓	✓	✓	✓	✓
	✓	✓	✓	✓	✓	✓	✓
Windruisinstelling	✓	✓	✓	✓	✓	✓	✓

*1 Bepaalde functies kunnen niet worden ingesteld.

Lijst van ART instellingen

	Pop-art	Soft-focus	Bleke/lichte kleur	Korrelige film	Pin-hole	Diorama	Dramatische toon
Fotomodus	—	—	—	—	—	—	—
Flits	✓	✓	✓	✓	✓	✓	✓
Belicht.Comp.	✓	✓	✓	✓	✓	✓	✓
Witbalans	✓	✓	✓	—	✓	✓	✓
ISO	—	—	—	—	—	—	—
 /☺	*1	*1	*1	*1	*1	*1	*1
Beeldgrootte (Afbeeldingen)	✓	✓	✓	✓	✓	✓	✓
Ratio	✓	✓	✓	✓	✓	✓	✓
Beeldgrootte (films)	*1	*1	*1	*1	*1	*1	*1
Compressie	✓	✓	✓	✓	✓	✓	✓
Schad.Aanp	—	—	—	—	—	—	—
AF-modus	✓	✓	✓	✓	✓	✓	✓
ESP/ 	✓	✓	✓	✓	✓	✓	✓
Digitale zoom	—	—	—	—	—	—	—
Beeldstab.	✓	✓	✓	✓	✓	✓	✓
Remote Flitser	✓	✓	✓	✓	✓	✓	✓
AF hulpverl.	✓	✓	✓	✓	✓	✓	✓
Opn.Beeld	✓	✓	✓	✓	✓	✓	✓
Beeldrichting	✓	✓	✓	✓	✓	✓	✓
Datumstempel	—	—	—	—	—	—	—
Super-res. zoom	—	—	—	—	—	—	—
Film met stab.	✓	✓	✓	✓	✓	✓	✓
	✓	✓	✓	✓	✓	—	✓
Windruisinstelling	✓	✓	✓	✓	✓	—	✓

*1 Bepaalde functies kunnen niet worden ingesteld.

Lijst van -instellingen

					
Fotomodus	—	—	—	—	—
Flits	*1	*1	*1	—	*1
Belicht.Comp.	—	—	—	—	✓
Witbalans	—	—	—	—	*1
ISO	—	—	—	—	—
 /☺	*1	*1	*1	*1	*1
Beeldgrootte (afbeeldingen)	✓	✓	✓	✓	✓
Ratio	✓	✓	✓	✓	✓
Beeldgrootte (films)	*1	*1	*1	*1	*1
Compressie	✓	✓	✓	✓	✓
Schad.Aanp	✓	✓	—	—	✓
AF-modus	—	—	—	—	—
ESP/ 	—	—	—	—	—
Digitale zoom	—	—	—	—	—
Beeldstab.	✓	✓	*1	✓	✓
Remote Flitser	✓	✓	✓	✓	✓
AF hulpverl.	✓	✓	✓	✓	✓
Opn.Beeld	✓	✓	✓	✓	✓
Beeldrichting	✓	✓	✓	✓	✓
Datumstempel	✓	✓	✓	✓	✓
Super-res. zoom	—	—	—	—	—
Film met stab.	✓	✓	✓	✓	✓
	✓	✓	✓	✓	✓
Windruisinstelling	✓	✓	✓	✓	✓

*1 Bepaalde functies kunnen niet worden ingesteld.

VEILIGHEIDSMATREGELEN



LET OP

**GEVAAR VOOR ELEKTRISCHE SCHOK
NIET OPENEN**



LET OP: OM HET GEVAAR VOOR EEN ELEKTRISCHE SCHOK TE VOORKOMEN, MAG DE BEHUIZING (OF ACHTERKANT) NIET VERWIJDERD WORDEN.

IN DE CAMERA BEVINDEN ZICH GEEN ONDERDELEN WAARAAN U ONDERHOUD KUNT VERRICHTEN.
LAAT DAT OVER AAN ERKENDE SERVICETECHNICI VAN OLYMPUS.



Een driehoek met daarin een uitroepteken vestigt uw aandacht op belangrijke aanwijzingen in de bij deze camera geleverde documentatie ten aanzien van de bediening en het onderhoud ervan.

GEVAAR

Gebruikt u deze camera zonder acht te slaan op de onder dit symbool verstrekte informatie, dan kan dat ernstige letsels of de dood tot gevolg hebben.

**WAAR-
SCHUWING**

Gebruikt u deze camera zonder acht te slaan op de onder dit symbool verstrekte informatie, dan kan dat letsels of de dood tot gevolg hebben.

LET OP

Gebruikt u deze camera zonder acht te slaan op de onder dit symbool verstrekte informatie, dan kan dat lichte persoonlijke letsels, schade aan apparatuur, of het verlies van waardevolle gegevens tot gevolg hebben.

WAARSCHUWING!

STEL DE CAMERA, OM GEVAAR VOOR BRAND OF ELEKTRISCHE SCHOK TE VOORKOMEN, NOOIT BLOOT AAN WATER, GEBRUIK DE CAMERA OOK NIET IN OMGEVINGEN MET ZEER HOGE VOCHTIGHEID EN DEMONTEER HEM NIET.

Algemene voorzorgsmaatregelen

Lees alle gebruiksaanwijzingen – Lees, voordat u het apparaat gaat gebruiken, alle gebruiksaanwijzingen.

Bewaar alle gebruiksaanwijzingen en documentatie om deze later nog eens te kunnen raadplegen.

Reinigen — Trek voordat u het apparaat gaat reinigen altijd eerst de stekker uit het stopcontact. Gebruik uitsluitend een vochtige doek om het apparaat te reinigen. Gebruik nooit vloeibare of aërosol reinigingsmiddelen, of welk soort organisch oplosmiddel dan ook, om het apparaat te reinigen.

Accessoires – Gebruik voor uw veiligheid en om beschadigingen aan dit product te voorkomen, uitsluitend de door Olympus aanbevolen accessoires.

Water en vuil – Voor de voorzorgsmaatregelen bij het gebruik van weerbestendig uitgevoerde producten raadpleegt u de desbetreffende paragrafen over de weerbestendigheid.

Plaats van opstelling – Bevestig het product op een statief, standaard of beugel om beschadigingen te voorkomen.

Elektrische voedingsbron – Sluit de camera uitsluitend aan op de in de technische gegevens beschreven elektrische voedingsbron.

Onweer — Als er een onweer losbarst terwijl u een USB-lichtnetadapter gebruikt, dient u de USB-lichtnetadapter onmiddellijk uit het stopcontact te halen.

Vreemde voorwerpen – Steek om persoonlijke letsel te voorkomen, nooit een metalen voorwerp in de camera.

Hitte – Gebruik of berg de camera nooit op in de buurt van een warmtebron zoals een radiator, verwarmingsrooster, kachel of enig ander apparaat of toestel dat warmte ontwikkelt, met inbegrip van stereo-versterkers.

GEVAAR

De omgang met batterijen

Volg onderstaande belangrijke richtlijnen op om te voorkomen dat batterijen gaan lekken, oververhit raken, ontbranden, exploderen of elektrische schokken of verbrandingen veroorzaken.

- De camera gebruikt een door Olympus voorgeschreven lithium-ionbatterij.
Laad de batterij op met de voorgeschreven USB-lichtnetadapter of het voorgeschreven laadapparaat. Gebruik geen andere USB-lichtnetadapters of laadapparaten.
- Gooi batterijen nooit in het vuur en verwarm ze niet in een magnetron, op een hete plaat of in de drukvaten, enz.
- Laat de camera nooit achter op of nabij elektromagnetische toestellen.
Dit kan oververhitting, brand of explosies veroorzaken.
- Verbind de contacten niet met metalen voorwerpen.
- Tref voorzorgsmaatregelen bij het vervoeren of opbergen van batterijen om te voorkomen dat ze in aanraking komen met metalen objecten, zoals sieraden, pennen, paperclips, sleutels, enz.
Kortsluiting kan oververhitting, explosies of brand veroorzaken, waarbij u gewond zou kunnen raken.
- Bewaar batterijen nooit op een plaats waar ze zullen blootstaan aan felle zon of aan hoge temperaturen, zoals in een warme wagen, nabij een warmtebron enz.
- Volg altijd alle aanwijzingen met betrekking tot het gebruik van batterijen zorgvuldig op, om te voorkomen dat de batterijen gaan lekken of de contacten ervan beschadigd raken. Probeer nooit batterijen te demonteren, te veranderen, te solderen, enz.
- Is batterijvloeistof in uw ogen terecht gekomen, spoel uw ogen dan onmiddellijk overvloedig met schoon, stromend water en raadpleeg onmiddellijk een arts.
- Als u de batterij niet uit de camera kunt halen, dient u contact op te nemen met een geautoriseerde dealer of servicedienst.
Probeer de batterij niet met geweld te verwijderen.
Beschadigen aan de buitenzijde van de batterij (krassen enz.) kunnen warmte of een ontploffing veroorzaken.
- Berg batterijen altijd op buiten het bereik van kleine kinderen en huisdieren. Als ze per ongeluk een batterij doorslikken, raadpleeg dan onmiddellijk een arts.

WAARSCHUWING

Hanteren van de camera

- Gebruik de camera niet in de buurt van brandbare of explosieve gassen.
- Gebruik en berg de camera niet op in stoffige of vochtige ruimten.
- Gebruik de flitser en LED (inclusief de AF-hulpverlichting) nooit bij personen (zuigelingen, kleine kinderen, enz.) die zich dichtbij bevinden.
U moet zich minimaal op 1 m afstand van de gezichten van de te fotograferen personen bevinden. Het te dicht bij de ogen van de te fotograferen personen flitsen kan tijdelijk gezichtsverlies veroorzaken.
- Kijk met de camera niet recht in de zon of in het licht van sterke lichtbronnen.
- Houd de camera uit de buurt van kleine kinderen en zuigelingen.
- Gebruik en berg de camera altijd op buiten het bereik van kleine kinderen en zuigelingen omdat anders de volgende gevaarlijke situaties kunnen ontstaan die ernstig letsel kunnen veroorzaken:
 - Verward raken in de riem van de camera, wat verstikking tot gevolg kan hebben.
 - Per ongeluk inslikken van de batterijen, kaartjes of andere kleine onderdelen.
 - Per ongeluk ontsteken van de flitser terwijl ze in de flitser kijken of vlak voor de ogen van andere kinderen.
 - Per ongeluk een letsel oplopen door bewegende delen van de camera.

- Gebruik uitsluitend SD/SDHC/SDXC-geheugenkaartjes of Eye-Fi-kaartjes. Gebruik nooit andere soorten kaartjes. Als u per vergissing een ander soort kaartje in de camera plaatst, dient u contact op te nemen met een geautoriseerde verdeler of servicedienst. Probeer het kaartje niet met geweld te verwijderen.
- Als u vaststelt dat de USB-lichtnetadapter zeer heet is of als u een ongewone geur, geluid of rook vaststelt, haalt u de stekker onmiddellijk uit het stopcontact en stopt u onmiddellijk met het gebruik van de camera. Neem vervolgens contact op met een geautoriseerde verdeler of servicedienst.
- Dek de flitser, op het moment dat die ontsteekt, niet af met uw hand.

De omgang met batterijen

- Houd batterijen altijd droog.
- Gebruik om te voorkomen dat batterijen gaan lekken, oververhit raken, brand veroorzaken of exploderen, uitsluitend het voor dit product aanbevolen type batterijen.
- Plaats de batterijen voorzichtig, zoals beschreven in de gebruiksaanwijzing, in de camera.
- Indien de oplaadbare batterijen niet binnen de vastgestelde tijd opgeladen zijn, laad de batterijen dan niet verder op en gebruik ze niet meer.
- Gebruik geen batterijen met krassen of schade aan de behuizing, en kras de batterij niet.
- Stel batterijen nooit bloot aan zware schokken of ononderbroken trillingen door ze te laten vallen of erop te slaan. Dit kan oververhitting, brand of explosies veroorzaken.
- Is een batterij gaan lekken, geeft ze een ongewone geur af, is ze verkleurd of vervormd, of gedraagt de batterij zich op een andere manier afwijkend, stop dan onmiddellijk met het gebruik van de camera en blijf op een veilige afstand van vuur.
- Als er batterijvloeistof op uw kleding terecht is gekomen, trek het kledingstuk dan uit en spoel het onmiddellijk met schoon, stromend, koud water. Raadpleeg onmiddellijk een arts wanneer de vloeistof met uw huid in aanraking is gekomen.

De draadloze LAN-functie gebruiken

- Schakel de camera uit in ziekenhuizen en op andere locaties waar medische apparatuur aanwezig is. De radiogolven van de camera kunnen medische apparatuur negatief beïnvloeden, waardoor deze apparatuur mogelijk niet goed meer werkt en ongelukken kunnen worden veroorzaakt.
- Schakel de camera uit wanneer u zich in een vliegtuig bevindt. Het gebruik van draadloze apparaten in vliegtuigen kan de veilige werking van het vliegtuig belemmeren.

LET OP

Hanteren van de camera

- Bespeurt u in de buurt van de camera ongewone geuren, vreemde geluiden of rook, gebruik de camera dan onmiddellijk niet meer.
- Haal de batterijen nooit met blote handen uit de camera omdat u zich dan kunt branden.
- Let op de camerariem terwijl u de camera met u meedraagt. De riem kan achter een vreemd voorwerp blijven haken en zo ernstige schade veroorzaken.
- Laat de camera nooit achter op plaatsen waar deze aan extreem hoge temperaturen kan worden blootgesteld. Doet u dat toch, dan kan daardoor de kwaliteit van bepaalde onderdelen achteruit gaan en in sommige gevallen zelfs brand worden veroorzaakt. Gebruik het laadapparaat of de USB-lichtnetadapter niet als deze afgedekt is (bijv. met een deken). Hierdoor kan oververhitting en uiteindelijk zelfs brand ontstaan.
- Behandel de camera met zorg om te voorkomen dat u verbrandingen oploopt.
 - Omdat de camera metalen onderdelen bevat, kan oververhitting ontstaan en kunt u zich branden. Let daarom op het volgende:
 - Gebruikt u de camera lang achtereens, dan kan hij heet worden. Hanteert u de camera in deze toestand, dan kan dat een verbranding veroorzaken.
 - Op plaatsen waar extreem lage temperaturen kunnen optreden, kan de temperatuur van het camerahuis lager worden dan de omgevingstemperatuur. Draag waar mogelijk handschoenen als u de camera bij lage temperaturen hanteert.
- Om de uiterst precieze technologie in dit product te beschermen, mag u de camera nooit achterlaten op de volgende plaatsen, ongeacht of u de camera op die plaatsen gebruikt of opslaat
 - Plaatsen waar de temperatuur en/of vochtigheid hoog zijn of onderworpen zijn aan extreme schommelingen. In direct zonlicht, op het strand, in een afgesloten wagen of nabij andere warmtebronnen (kachel, radiator, enz.) of een luchtbevochtiger.
 - In omgevingen met veel zand of stof.

- In de buurt van brandbare of explosieve voorwerpen.
- Op natte plaatsen, zoals een badkamer of in de regen. Wanneer producten met weerbestendig ontwerp worden gebruikt, dient u ook de bijbehorende handleidingen te raadplegen.
- Op plaatsen die blootstaan aan sterke trillingen.
- Laat de camera nooit vallen en stel hem nooit bloot aan zware schokken of trillingen.
- Wanneer u de camera bevestigt op of verwijdt van een statief, draait u aan de statiefschroef, niet aan de camera.
- Verwijder voor u de camera transporteert het statief en alle andere niet-OLYMPUS-accessoires.
- Laat de elektrische contacten van de camera ongemoeid.
- Richt de camera niet te lang op de zon. Daardoor kan de lens of het sluitergordijn beschadigd raken, kunnen kleurvervalsing of nevenbeelden op het beeldopnameelement optreden en kan zelfs brand ontstaan.
- Druk of trek niet met grote kracht aan de lens.
- Haal de batterijen uit de camera als u denkt de camera lange tijd niet te zullen gebruiken. Kies een koele, droge opbergplaats om condensatie of schimmelvorming in de camera te voorkomen. Is de camera lange tijd opgeborgen geweest, schakel de camera dan in en controleer of deze nog goed werkt door de ontspanknop in te drukken.
- De camera kan een storing vertonen als hij wordt gebruikt op een plaats die blootstaat aan een magnetisch/elektromagnetisch veld, radiogolven of hoogspanning, bijvoorbeeld nabij een televisietoestel, magnetron, videogame, luidsprekers, grote monitor, tv/radiomast of zendmasten. In dergelijke gevallen schakelt u de camera uit en weer aan voor u hem gebruikt.
- Houd altijd rekening met de beperkingen voor de gebruiksomgeving, die beschreven zijn in de handleiding van de camera.
- Zorg ervoor dat het klepje van het batterij-/kaartcompartiment gesloten en vergrendeld is wanneer u de camera gebruikt.

De omgang met batterijen

- Controleer de batterij voor het opladen altijd op lekkage, verkleuringen, vervormingen of andere afwijkingen.
- Tijdens langdurig gebruik kunnen de batterijen heet worden. Verwijder de batterij nooit onmiddellijk na gebruik van de camera om kleine brandwonden te voorkomen.
- Denk u de camera langere tijd achtereen niet te gebruiken, haal de batterij er dan uit.
- Leg de batterij op een koele plaats als u deze gedurende een lange periode opbergt.
- Gebruik de camera één lithium-ionbatterij van Olympus. Gebruik de voorgeschreven originele batterij. Er bestaat ontplofingsgevaar als de batterij wordt vervangen door een verkeerd type batterij.
- De door de camera verbruikte hoeveelheid energie is sterk afhankelijk van de gebruikte functies.
- Bij omstandigheden zoals die hieronder beschreven zijn, wordt continu energie verbruikt en raakt de batterij snel leeg.
 - Door veelvuldig te zoomen.
 - Door in de stand Fotograferen herhaaldelijk automatisch scherp te stellen door de ontspanknop half in te drukken.
 - Door gedurende lange tijd een foto weer te geven op de monitor.
 - Als de camera aangesloten is op een printer.
- Als een lege batterij gebruikt wordt, bestaat het gevaar dat de camera uitgeschakeld wordt zonder dat een waarschuwing voor de ladingstoestand gegeven wordt.
- De lithium-ionbatterij van Olympus is uitsluitend bedoeld voor de digitale camera van Olympus. Gebruik de batterij niet voor andere toestellen.
- Er kan een storing in het contact optreden als de polen van de batterij nat of vetig zijn. Droog de batterij voor gebruik goed met een droge doek.
- Laad de batterij altijd op als deze voor het eerst wordt gebruikt of als deze langere tijd niet gebruikt is.
- Probeer de camera en de reservebatterij zo warm mogelijk te houden, indien de camera wordt gebruikt met batterijvoeding bij een lage temperatuur. Het is mogelijk dat een batterij die is leeggeraakt bij lage temperaturen, weer herstelt als deze de kamertemperatuur aanneemt.
- Schaf voldoende reservebatterijen aan, voordat u een lange reis maakt, met name als u naar het buitenland gaat. Het is mogelijk dat het aanbevolen type batterij in het buitenland niet verkrijgbaar is.
- Zorg ervoor dat de batterijen gerecycled worden om de natuurlijke hulpbronnen te ontzien. Zorg er bij de afvoer van lege batterijen voor, dat de polen zijn afgedekt en neem altijd de plaatselijke voorschriften en regelgeving in acht.
- Laat kinderen of huisdieren geen batterijen hanteren of vervoeren (voorkom gevaarlijk gedrag zoals likken, in de mond stoppen of kauwen).

USB-lichtnetadapter

- De meegeleverde USB-lichtnetadapter F-2AC mag enkel met deze camera worden gebruikt. Andere camera's kunnen niet worden geladen met deze USB-lichtnetadapter.
- Sluit de meegeleverde USB-lichtnetadapter F-2AC niet aan op andere toestellen dan deze camera.
- Voor een USB-lichtnetadapter met rechtstreekse stekker: de meegeleverde USB-lichtnetadapter F-2AC moet correct geplaatst zijn in verticale positie of op een vloersteun.

Gebruik uitsluitend een toepassingsgerichte oplaadbare batterij, batterijlader en USB-lichtnetadapter

We adviseren u om uitsluitend de originele toepassingsgerichte oplaadbare batterijen, batterijlader en USB-lichtnetadapter van Olympus bij deze camera te gebruiken. Het gebruik van niet-originele oplaadbare batterijen, batterijlader en/of USB-lichtnetadapter kan brand of persoonlijk letsel veroorzaken als gevolg van lekken, verhitting, ontbranding of beschadiging van de batterij. Olympus stelt zich niet aansprakelijk voor ongelukken of beschadigingen die voortkomen uit het gebruik van batterijen, batterijlader en/of USB-lichtnetadapter die geen origineel Olympus-accessoire zijn.

Voorzorgsmaatregelen bij gebruik van de draadloze LAN-functie

Als u de draadloze LAN-functie gebruikt in een land buiten de regio waar u de camera hebt gekocht, bestaat het risico dat de camera niet voldoet aan de regelgeving inzake draadloze communicatie van dat land. Olympus kan niet verantwoordelijk worden geacht voor het niet voldoen aan deze regelgeving.

GPS-functie

- Op een locatie die niet open is naar de lucht (binnenshuis, ondergronds, onder water, in een bos, bij hoge gebouwen) of op een locatie met krachtige magnetische of elektrische velden, (bij hoogspanningslijnen, magneten of elektrische artikelen, 1,5 GHz mobiele telefoons), lukt het mogelijk niet om de metingen te bepalen of om fouten te genereren.
- De hoogte die wordt weergegeven op het scherm met meetgegevens of het weergavescherm voor foto's enzovoort wordt weergegeven/ geregistreerd aan de hand van informatie van drukgevoelige sensoren die in de camerabody zijn ingebouwd. Houd daar rekening mee, omdat de hoogte niet is gebaseerd op GPS-positiemetingen.
- Omdat het geen eis is dat GPS nauwkeurig is, is er geen garantie dat de gemeten waarden (lengtegraad, breedtegraad, kompasrichting enzovoort) nauwkeurig zijn.

Monitor

- Oefen geen overmatige kracht uit op de monitor. Hierdoor kan het beeld vaag worden, waardoor een storing in de weergave of beschadigingen aan de monitor veroorzaakt kunnen worden.
- Langs de onder- en bovenrand van het monitorbeeld kan een heldere band verschijnen, maar dat wijst niet op een defect.
- Kijkt u met de camera schuin naar een object, dan kunnen de contouren van het beeld er op de monitor gerafeld uitzien, maar dat wijst niet op een defect. Dit is niet een defect, met de camera in de stand Weergeven is dit verschijnsel minder opvallend.
- Op plaatsen waar lage temperaturen kunnen optreden kan het enkele momenten duren voordat de monitor oplicht of kunnen tijdelijke kleurverschuivingen optreden. Gebruikt u de camera op extreem koude plaatsen, dan is het goed om de camera tussen de opnamen op een warme plaats op te bergen. Een monitor die slecht presteert als gevolg van lage temperaturen herstelt zich weer zodra de temperatuur weer normale waarden aanneemt.
- De monitor van dit product is gebouwd met een zeer hoge nauwkeurigheid, maar er kan een vaste of dode pixel in de monitor voorkomen. Deze pixels hebben geen invloed op het beeld dat u opstaat. Als gevolg van de karakteristieke eigenschappen kan de ongelijkmatigheid in kleur of helderheid ook afhankelijk zijn van de hoek, maar dit is te wijten aan de structuur van de monitor. Dit is echter normaal en betekent geen storing.

Wettelijke en andere bepalingen

- Olympus geeft geen enkele garantie of waarborg ten aanzien van mogelijke kosten of van winstverwachtingen door rechtmatig gebruik van dit apparaat, of van aanspraken van derden, die voortvloeien uit ondeskundig gebruik van dit apparaat.
- Olympus geeft geen enkele garantie of waarborg ten aanzien van mogelijke kosten of van winstverwachtingen door rechtmatig gebruik van dit apparaat die voortvloeien uit het verloren gaan van beeldgegevens.

Beperkte aansprakelijkheid

- Olympus geeft geen enkele garantie of waarborg, noch uitdrukkelijk noch stilzwijgend aanvaard, ten aanzien van of met betrekking tot de inhoud van dit geschreven materiaal of van de software en kan in geen enkel opzicht aansprakelijk worden gesteld voor enige stilzwijgende waarborg met betrekking tot de verkoopbaarheid of de geschiktheid voor enig specifiek doel of voor enige directe, indirecte, zwaarwegende, bijkomstige of andere schade (met inbegrip van en niet beperkt tot schade door derving van inkomsten of verlies van zakelijke winsten, onderbreking van zakelijke activiteiten en verlies van zakelijke informatie) die voortvloeien uit het gebruik van of niet kunnen gebruiken van het geschreven materiaal of van de software of van de apparatuur. Sommige landen accepteren een dergelijke uitsluiting of beperking op de aansprakelijkheid voor directe of indirecte schade of van de stilzwijgende waarborg niet, zodat de hierboven opgesomde beperkingen mogelijk op uw situatie niet van toepassing zijn.

Waarschuwing

Ongeautoriseerd fotograferen of gebruik van materiaal waarop het auteursrecht van toepassing is kan schending van het auteursrecht betekenen. Olympus aanvaardt geen enkele aansprakelijkheid voor ongeautoriseerd fotograferen, voor het gebruik van de apparatuur of voor handelingen die in strijd zijn met de rechten van belanghebbenden.

Betreffende het copyright

Alle rechten voorbehouden. Niets van dit geschreven materiaal of van deze software mag zonder vooraf verkregen schriftelijke toestemming van Olympus op geen enkele wijze of langs welke elektronische of mechanische weg dan ook, met inbegrip van fotokopiëren, het langs elektronische weg vastleggen en het gebruik van informatieopslag en informatiezoeksysteem, worden gebruikt of gereproduceerd. Olympus aanvaardt geen enkele aansprakelijkheid voor de in deze handleiding of in de software besloten informatie, of voor schade die kan voortvloeien uit het gebruik van de in deze handleiding of in de software besloten informatie. Olympus behoudt zich het recht voor de uitvoering en de inhoud van deze handleiding te wijzigen zonder voorafgaande kennisgeving of enige verplichting.

FCC-voorschriften

Dit apparaat is getest en voldoet aan de eisen voor digitale apparatuur van klasse B conform deel 15 van de FCC-richtlijnen. Deze beperkingen zijn opgesteld om redelijke bescherming te bieden tegen schadelijke interferentie bij een residentiële installatie. Dit apparaat produceert, gebruikt en straalt mogelijk radiofrequentie-energie uit. Indien het apparaat niet wordt geïnstalleerd en gebruikt volgens de instructies, kan dit storende effecten veroorzaken voor radiocommunicatie. Er wordt echter geen enkele garantie gegeven dat er bij een bepaalde installatie geen storingen optreden. Als dit apparaat radio- en televisieontvangst hinderlijk stoort, wat kan worden bepaald door het apparaat uit en weer in te schakelen, wordt de gebruiker geadviseerd te trachten de storing op te heffen door een of meer van de volgende maatregelen te treffen:

- Richt de ontvangstantenne anders of verplaats deze.
- Vergroot de afstand tussen apparaat en ontvanger.
- Sluit het apparaat aan op een stopcontact van een andere groep dan die waarop de ontvanger is aangesloten.
- Raadpleeg voor hulp de dealer of een ervaren radio/televisie-technicus.
- Voor het aansluiten van de camera op een USB-compatibele computer mag uitsluitend de door OLYMPUS bij de camera geleverde USB-kabel worden gebruikt.

FCC-voorschriften

Wijzigingen of aanpassingen waarvoor de partij verantwoordelijk voor naleving niet uitdrukkelijk toestemming heeft verleend, kunnen het recht van de gebruiker om dit apparaat te bedienen ongeldig maken.

Deze zender mag niet samen met een andere antenne of zender worden geïnstalleerd of bediend.

Het beschikbare wetenschappelijke bewijs toont aan dat er geen gezondheidsproblemen zijn verbonden aan het gebruik van draadloze apparaten met een laag vermogen. Er is echter geen bewijs dat deze draadloze apparaten 100% veilig zijn. Draadloze apparaten met een laag vermogen zenden tijdens gebruik lage niveaus van radiofrequentie-energie (RF) in het microgolfbereik uit. Terwijl blootstelling aan hoge niveaus van RF gezondheidsproblemen kan veroorzaken (doordat lichaamsweefsel opwarmt), zal bij blootstelling aan een laag niveau van RF, waarbij geen opwarming van lichaamsweefsel optreedt, geen schade aan de gezondheid ontstaan. Uit tal van onderzoeken naar blootstelling aan een laag RF-niveau zijn geen biologische effecten naar voren gekomen. Wel is uit sommige onderzoeken gebleken dat er zich enkele biologische effecten kunnen voordoen, maar deze bevindingen zijn niet bevestigd door nader onderzoek. TG-860 is getest en voldoet aan de FCC-bepalingen die gelden voor blootstelling aan straling in een niet-beheerde omgeving en voldoet aan de FCC-richtlijnen die gelden voor blootstelling aan radiofrequentie (RF).

Voor klanten in Noord-, Midden- en Zuid-Amerika en de Caraïben

Conformiteitsverklaring

Modelnummer:	TG-860
Handelsnaam:	OLYMPUS
Verantwoordelijke partij:	OLYMPUS IMAGING AMERICA INC.
Adres:	3500 Corporate Parkway, P.O. Box 610, Center Valley, PA 18034-0610, USA
Telefoonnummer:	484-896-5000

Getest op naleving van FCC-normen

VOOR THUIS- OF KANTOORGEBRUIK

Dit apparaat is conform Deel 15 van de FCC-richtlijnen en de door Industry Canada vrijgestelde RSS-norm(en).

Bediening is afhankelijk van de volgende twee voorwaarden:

- (1) Dit apparaat mag geen hinderlijke storingen veroorzaken.
- (2) Dit apparaat moet elke ontvangen storing accepteren, inclusief storing die onbedoelde bediening kan veroorzaken.

Dit digitale apparaat van klasse B voldoet aan Canadian ICES-003. CAN ICES-3(B)/NMB-3(B)

OLYMPUS AMERICAS BEPERKTE GARANTIE - OLYMPUS IMAGING AMERICA INC. PRODUCTEN

Olympus garandeert dat de bijgeleverde Olympus®-beeldapparatuur en Olympus®-toebehoren (individueel een "product" genoemd en samen de "producten") vrij zijn van defecten bij normaal gebruik voor een periode van één (1) jaar vanaf de datum van aankoop.

Als een product defect zou raken binnen de garantieperiode van één jaar, dient de klant het defecte product in te leveren bij een geautoriseerde servicedienst van Olympus in overeenstemming met de hieronder beschreven procedure (zie "WAT U MOET DOEN WANNEER SERVICE BENODIGD IS").

Olympus zal naar eigen goeddunken het defecte product herstellen, vervangen of aanpassen op kosten van Olympus, gesteld dat het onderzoek gevoerd door Olympus uitwijst dat (a) het defect zich heeft voorgedaan bij een normaal en correct gebruik en (b) het product nog wordt gedekt door de beperkte garantie.

Herstelling, vervanging of aanpassing van defecte producten is de enige verplichting van Olympus en de enige oplossing voor de klant binnen deze garantie.

Reparatie of vervanging van een product verlengt niet de hier genoemde garantieperiode, behalve wanneer dit wettelijk verplicht is. Behalve wanneer dit wettelijk is verboden, is de klant aansprakelijk en betaalt voor de verzending van de producten naar het aangewezen reparatiecentrum van Olympus.

Olympus kan niet verplicht worden om preventief onderhoud, noch installatie, deïnstallatie of gewoon onderhoud uit te voeren.

Olympus behoudt zich het recht voor om (i) herstelde en/of geschikte gebruikte onderdelen (die voldoen aan de kwaliteitseisen van Olympus) te gebruiken voor reparaties binnen de garantie of enige andere reparaties en (ii) eventuele interne of externe veranderingen door te voeren aan het ontwerp en/of de functies van de producten zonder hiervoor aansprakelijk te kunnen worden gesteld.

ZAKEN DIE NIET DOOR DEZE BEPERKTE GARANTIE WORDEN GEDEKT

Volgende zaken worden niet door deze beperkte garantie of op enige andere manier door Olympus gedekt, expliciet, impliciet of statutair:

- (a) producten en accessoires die niet door Olympus werden geproduceerd en/of niet de "OLYMPUS"-merknaam dragen (de garantiedekking voor apparaten en accessoires van andere fabrikanten, die door Olympus kunnen worden verdeeld, valt onder de verantwoordelijkheid van de fabrikanten van deze producten en accessoires in overeenstemming met de voorwaarden en duur van de garanties van deze fabrikanten);
- (b) producten die uit elkaar werden gehaald, werden hersteld, werden gewijzigd of aangepast door andere personen dan geautoriseerd servicepersoneel van Olympus, tenzij deze herstellingen door anderen werden uitgevoerd na schriftelijke toestemming van Olympus;
- (c) defecten of schade aan de producten ten gevolge van slijtage, verkeerd gebruik, misbruik, nalatigheid, zand, vloeistoffen, schokken, verkeerde bewaring, niet uitvoeren van gepland onderhoud, batterijlekkens, gebruik van accessoires of verbruiksgoederen van andere producenten dan "OLYMPUS", of gebruik van de producten in combinatie met apparaten die niet compatibel zijn;
- (d) softwareprogramma's;
- (e) verbruiksgoederen (met inbegrip van maar niet beperkt tot lampen, inkt, papier, films, afdrukken, negatieven, kabels en batterijen); en/of
- (f) producten die geen geldig geplaatst en geregistreerd Olympus-serienummer hebben, tenzij het om een model gaat waarop Olympus geen serienummers plaatst en registreert.
- (g) Producten die zijn verzonden, bezorgd, gekocht van of verkocht door handelaars welke gevestigd zijn buiten Noord Amerika, Midden Amerika, Zuid Amerika en de Caraïben, en/of
- (h) producten die niet zijn bedoeld of toegestaan om te worden verkocht in Noord Amerika, Zuid Amerika, Midden Amerika of de Caraïben (zoals artikelen uit het grijze circuit).

GARANTIE-DISCLAIMER, BEPERKING VAN SCHADEVERGOEDING, BEVESTIGING VAN DE VOLLEDIGE GARANTIEOVEREENKOMST, BEDOELDE BEGUNSTIGDE

BEHALVE WAT BETREFT DE HIERBOVEN BESCHREVEN BEPERKTE GARANTIE, VERWERPT OLYMPUS ALLE GARANTIES, VOORWAARDEN EN WAARBORGEN BETREFFENDE DE PRODUCTEN, ZEI HET DIRECT OF INDIRECT, EXPLICIET OF IMPLICIET, OF VOORTVLOEIEND UIT OM HET EVEN WELK STATUUT, VOORSCHRIFT, COMMERCIEEL GEBRUIK OF ANDERS, MET INBEGRIJ VAN MAAR NIET BEPERKT TOT OM HET EVEN WELKE GARANTIE OF WAARBORG INZAKE DE GESCHIKTHEID, DE DUURZAAMHEID, HET ONTWERP, DE WERKING OF STAAT VAN DE PRODUCTEN (OF EEN ONDERDEEL ERVAN) OF DE VERKOOPBAARHEID VAN DE PRODUCTEN OF HUN GESCHIKTHEID VOOR EEN SPECIEF DOEL, OF INZAKE DE INBREUK OP OM HET EVEN WELK PATENT EN OM HET EVEN WELKE AUTEURSRECHTEN OF ANDERE EIGENDOMSRECHTEN HIERVOOR GEBRUIKT OF HIERIN VERVAT.

ALS BEPAALDE IMPLICIETE GARANTIES GELDEN TEN GEVOLGE VAN EEN BEPAALDE WETGEVING, WORDEN DEZE QUA DUUR BEPERKT TOT DE DUUR VAN DE BEPERKTE GARANTIE.

HET IS MOGELIJK DAT SOMMIGE STATEN EEN VERWERPING VAN AANSPRAKELIJKHEID OF EEN BEPERKING VAN DE GARANTIES EN/OF EEN BEPERKING INZAKE AANSPRAKELIJKHEID NIET ERKENNEN. IN VOORKOMEND GEVAL ZIJN DE BOVENSTAANDE VERWERPINGEN VAN AANSPRAKELIJKHEID EN UITSLUITINGEN MOGELIJK NIET VAN TOEPASSING.

HET IS BOVENDIEN MOGELIJK DAT DE GEBRUIKER BEROEP KAN DOEN OP ANDERE EN/OF BIJKOMENDE RECHTEN EN MIDDELEN DIE VARIËREN VAN STAAT TOT STAAT.

DE KLANT ERKENT EN GAAT ERMEE AKKOORD DAT OLYMPUS NIET AANSPRAKELIJK KAN WORDEN GESTELD VOOR EVENTUELE SCHADE DIE DE GEBRUIKER OPLOOPT TEN GEVOLGE VAN EEN VERTRAAGDE LEVERING, FALEN VAN HET PRODUCT, HET ONTWERP, DE SELECTIE OF DE PRODUCTIE VAN HET PRODUCT, BEELD- OF GEGEVENSVERLIES OF BESCHADIGING, OF TEN GEVOLGE VAN ENIGE ANDERE OORZAAK, OM HET EVEN OF ER AANSPRAKELIJKHEID WORDT AANGEHAALD TEN GEVOLGE VAN CONTRACTBREUK, ONGELDIGHED (MET INBEGRIJ VAN NALATIGHEID EN STRIKTE PRODUCTAANSPRAKELIJKHEID) OF ANDERS. OLYMPUS KAN IN GEEN GEVAL AANSPRAKELIJK WORDEN GESTELD VOOR ENIGE INDIRECTE, TOEVALLIGE, GEVOLG- OF SPECIALE SCHADE (MET INBEGRIJ VAN MAAR NIET BEPERKT TOT WINSTDERIVING OF VERLIES VAN GEBRUIK), LOSSTAAND VAN HET FEIT OF OLYMPUS AL DAN NIET OP DE HOOGTE IS OF ZOU MOETEN ZIJN VAN DE MOGELIJKHEID TOT DERGELIJK VERLIES OF DERGELIJK SCHADE.

Garanties en waarborgen die door om het even welke persoon werden gegeven, met inbegrip van maar niet beperkt tot dealers, vertegenwoordigers, verkopers of agenten van Olympus, die niet overeenstemmen of in tegenstrijd zijn met de bepalingen van deze beperkte garantie, zijn niet bindend voor Olympus tenzij deze schriftelijk werden opgesteld en goedgekeurd door een gemachtigde vertegenwoordiger van Olympus.

Deze beperkte garantie is de volledige en exclusieve garantieverklaring waartoe Olympus zich verbindt met betrekking tot de producten en zal alle voorafgaande en gelijktijdige mondelinge of schriftelijke overeenkomsten, akkoorden, voorstellen en communicaties inzake dit onderwerp vervangen.

Deze beperkte garantie geldt uitsluitend voor de oorspronkelijke klant en kan niet worden overgedragen of doorverwezen.

WAT U MOET DOEN WANNEER SERVICE BENODIGD IS

De klant moet contact opnemen met het aangewezen klantenondersteuningsteam van Olympus voor uw gebied om de aanbidding van uw product voor reparatie te coördineren. Om contact op te nemen met uw klantondersteuningsteam van Olympus, ga naar, of neem contact op via

Canada:

www.olympuscanada.com/repair / 1-800-622- 6372

Verenigde Staten:

www.olympusamerica.com/repair / 1-800-622- 6372

Latijns Amerika:

www.olympusamericalatina.com

De gebruiker moet eventuele beeld- of andere opgeslagen gegevens op het product overdragen naar een ander beeld- of gegevensopslagmedium en/of eventuele films verwijderen uit het product vooraleer dit naar Olympus te verzenden voor reparatie.

OLYMPUS IS IN GEEN GEVAL VERANTWOORDELIJK VOOR HET OPSLAAN, BEWAREN OF ONDERHOUDEN VAN EVENTUELE BEELD- OF ANDERE GEGEVENS OPGESLAGEN OP EEN PRODUCT DAT WERD ONTVANGEN VOOR SERVICE OF OP EEN FILM DIE IS ACHTERGEBLEVEN IN EEN PRODUCT DAT WERD ONTVANGEN VOOR SERVICE, NOCH KAN OLYMPUS AANSPRAKELIJK WORDEN GESTELD VOOR ENIGE SCHADE IN HET GEVAL VAN BEELD- OF GEGEVENSVERLIES TIJDENS DE SERVICE (INCLUSIEF MAAR NIET BEPERKT TOT DIRECTE, INDIRECTE, TOEVALLIGE, GEVOLG- OF SPECIALE SCHADE, WINSTDERIVING OF VERLIES VAN GEBRUIK), LOSSTAAND VAN HET FEIT OF OLYMPUS AL DAN NIET OP DE HOOGTE IS OF ZOU MOETEN ZIJN VAN DE MOGELIJKHEID TOT DERGELIJK VERLIES OF DERGELIJK SCHADE.

De klant moet het product zorgvuldig verpakken met voldoende opvulmateriaal om schade tijdens het vervoer te vermijden. Nadat het product afdoende is verpakt, stuurt u het naar Olympus of de locatie van het geautoriseerde reparatiecentrum van Olympus zoals aangegeven door het betreffende klantondersteuningsteam van Olympus.

Wanneer u producten terugzendt voor reparatie, moet het pakket de volgende zaken bevatten:

- 1) De originele bon met de datum en plaats van aankoop. Met de hand geschreven ontvangstbewijzen worden niet geaccepteerd.
- 2) Een kopie van deze beperkte garantie **waarop het serienummer staat vermeld dat overeenstemt met het serienummer op het product** (tenzij het om een model gaat waarop Olympus geen serienummers plaatst en registreert).
- 3) Een gedetailleerde omschrijving van het probleem, en
- 4) voorbeeldafdrukken, negatieven, digitale afdrukken (of bestanden op een schijf) indien beschikbaar en indien deze verband houden met het probleem.

BEWAAR KOPIEËN VAN ALLE DOCUMENTEN. Noch Olympus, noch een geautoriseerd reparatiecentrum van Olympus is verantwoordelijk voor documenten die tijdens het vervoer verloren of vernietigd worden.

Wanneer de service voltooid is, wordt het product gefrankeerd naar u teruggestuurd.

PRIVACY

Alle door u geleverde informatie voor het verwerken van uw garantieaanspraak zal vertrouwelijk blijven en zal uitsluitend worden gebruikt en geopenbaard worden voor het doel van het verwerken en uitvoeren van garantiediensten.



Het waarmerk "CE" garandeert dat dit product voldoet aan de richtlijnen van de EU (Europese Unie) wat betreft veiligheid, gezondheid, milieubehoud en persoonlijke veiligheid van de gebruiker. Apparaten met het keurmerk "CE" zijn bedoeld voor de Europese markt.

Olympus Imaging Corp. en Olympus Europa SE & Co. KG verklaren hierbij dat deze TG-860 voldoet aan de essentiële vereisten en andere relevante bepalingen van Richtlijn 1999/5/EG. Ga voor meer informatie naar: <http://www.olympus-europa.com/>



Dit symbool [een doorgekruiste rolcontainer WEEE Annex IV] geeft aan dat oude elektrische en elektronische apparatuur apart wordt ingezameld in landen die zijn aangesloten bij de EU.

Gooi uw oude apparatuur niet bij het huisvuil.

Volg de in uw land geldende afvalrichtlijnen wanneer u dit product weggooit.



Dit symbool [een doorgekruiste rolcontainer volgens Richtlijn 2006/66/EG bijlage II]

geeft aan dat in de EU-landen afgedankte batterijen apart moeten worden ingezameld.

Gooi oude batterijen niet bij het huisvuil.

Volg de in uw land geldende afvalrichtlijnen wanneer u oude batterijen weggooit.

Waarborgbepalingen

In het onwaarschijnlijke geval dat dit product gebreken vertoont, hoewel het op de juiste wijze gebruikt wordt (in overeenstemming met de meegeleverde documentatie Voorzichtig gebruik en gebruiksaanwijzingen), tijdens de geldende nationale garantieperiode en als het werd aangeschaft bij een geautoriseerde Olympus-dealer binnen het zakengebied van Olympus Europa SE & Co. KG zoals bepaald op de website: <http://www.olympus.com>, wordt dit product gerepareerd of, naar Olympus' keuze, kosteloos vervangen. Om Olympus in staat te stellen tot het naar uw volle tevredenheid en zo snel mogelijk bieden van de gevraagde garanteservice, moet u rekening houden met de onderstaande informatie en aanwijzingen.

- 1 Voor aanspraak op deze garantie moet u de aanwijzingen volgen op <http://consumer-service.olympus-europa.com> voor registratie en tracering (deze dienst is niet in alle landen beschikbaar) of het product, de bijbehorende originele factuur of aankoopbewijs en het ingevulde garantiebewijs naar de dealer brengen waar u het hebt gekocht of naar een ander servicestation van Olympus binnen het zakelijke gebied van OLYMPUS EUROPA SE & Co KG als aangegeven op de website <http://www.olympus-europa.com>, voor het einde van de van toepassing zijnde nationale garantietermijn.
- 2 Zorg er voor dat uw garantieverklaring volledig is ingevuld door Olympus of een geautoriseerde dealer of onderhoudscentrum. Controleer daarom of uw naam, de naam van de dealer, het serienummer en het jaar, de maand en datum van aankoop volledig zijn ingevuld, of dat de originele factuur of de bon (met vermelding van de naam van de dealer, de datum van aankoop en het producttype) aan uw garantieverklaring is toegevoegd.
- 3 Omdat deze garantieverklaring niet opnieuw wordt uitgereikt, dient u ze op een veilige plaats te bewaren.
- 4 Houd er rekening mee dat Olympus geen risico accepteert of kosten betaalt voor het vervoer van het product naar de handelaar of naar het geautoriseerde servicestation van Olympus.
- 5 Deze garantie dekt niets van het volgende en u zult de reparatiekosten moeten betalen, zelfs voor defecten die zich hebben voorgedaan tijdens de hierboven vermelde garantietermijn.
 - a. Elk gebrek dat optreedt wegens onzorgvuldig gebruik (zoals handelingen die niet worden genoemd in Voorzichtig gebruik of andere delen van de gebruiksaanwijzing, etc.)
 - b. Elk gebrek dat optreedt wegens een reparatie, wijziging, reiniging, etc. die niet is uitgevoerd door Olympus of een geautoriseerde servicedienst van Olympus.

- c. Gebreken of beschadigingen die ontstaan bij het transporteren, door vallen, stoten, etc. na aankoop van het product.
 - d. Gebreken of beschadigingen die ontstaan door een brand, aardbeving, overstroming, blikseminslag, andere natuurrampen, milieuvervuiling en onregelmatige spanningsbronnen.
 - e. Elk gebrek dat optreedt wegens onzorgvuldige of ongeschikte opslag (zoals opbergen op een plaats die is blootgesteld aan hoge temperaturen en relatieve vochtigheid, nabij insectenwerende middelen zoals naftaleen of schadelijke stoffen, etc.), ondeskundig onderhoud, etc.
 - f. Elk gebrek dat optreedt wegens lege batterijen, etc.
 - g. Elk gebrek dat ontstaat doordat zand, modder, water etc. in de behuizing van het product is gekomen.
6. De enige aansprakelijkheid van Olympus onder deze garantie blijft beperkt tot de reparatie of vervanging van het product. Iedere verplichting onder de garantie voor verlies of beschadiging, indirect of voortvloeiend, op enigerlei wijze opgelopen door de klant vanwege een gebrek in het product, en met name alle soorten verlies of schade veroorzaakt in lenzen, fotorolletjes, andere uitrusting of toebehoren dat bij het product hoort of ieder soort verlies dat het resultaat is van een vertraagde reparatie of gegevensverlies, is uitgesloten. Deze bepalingen hebben geen invloed op de wettelijke dwingende regelgeving.

Voor klanten in Azië

Waarborgbepalingen

- 1 Indien dit product gebreken vertoont, hoewel het op de juiste wijze gebruikt wordt (in overeenstemming met de meegeleverde documentatie Voorzichtig gebruik en gebruiksaanwijzingen), wordt dit gedurende een periode tot één jaar na de datum van aankoop gerepareerd of, naar Olympus' keuze, kosteloos vervangen. Voor aanspraak op deze garantie dient de klant, voor het einde van de garantieperiode van één jaar, het product en dit garantiecertificaat binnen te brengen bij de dealer waar het product aangeschaft is of iedere andere geautoriseerde servicedienst van Olympus die vermeld is in de instructies, en de nodige herstellingen aanvragen.
2. De klant moet het product op eigen risico naar de dealer of een geautoriseerde servicebedrijf brengen en is aansprakelijk voor alle kosten voor het vervoer van het product.
- 3 Deze garantie geldt niet in onderstaande gevallen. De klant is zelf verantwoordelijk voor de reparatiekosten, zelfs indien deze gebreken optreden tijdens de hierboven vermelde garantieperiode.
 - a. Elk gebrek dat optreedt wegens onoordeelkundig gebruik (zoals handelingen die niet worden genoemd in Voorzichtig gebruik of andere delen van de gebruiksaanwijzing, etc.)
 - b. Elk gebrek dat optreedt wegens een reparatie, wijziging, reiniging, etc. die niet is uitgevoerd door Olympus of een geautoriseerde servicedienst van Olympus.
 - c. Gebreken of beschadigingen die ontstaan bij het transporteren, door vallen, stoten, etc. na aankoop van het product.
 - d. Gebreken of beschadigingen die ontstaan door een brand, aardbeving, overstroming, blikseminslag, andere natuurrampen, milieuvervuiling en onregelmatige spanningsbronnen.
 - e. Elk gebrek dat optreedt wegens onzorgvuldige of ongeschikte opslag (zoals opbergen op een plaats die is blootgesteld aan hoge temperaturen en relatieve vochtigheid, nabij insectenwerende middelen zoals naftaleen of schadelijke stoffen, etc.), ondeskundig onderhoud, etc.
 - f. Elk gebrek dat optreedt wegens lege batterijen, etc.
 - g. Elk gebrek dat ontstaat doordat zand, modder, etc. in de behuizing van het product is gekomen.
 - h. Indien de garantieverklaring niet wordt meegeleverd met het product.
 - i. Indien de garantieverklaring op een of andere wijze gewijzigd wordt met betrekking tot het jaar, de maand en de datum van aankoop, de naam van de klant, de naam van de dealer en het serienummer.
 - j. Indien geen bewijs van aankoop bij deze garantieverklaring gevoegd wordt.
- 4 Deze garantie is uitsluitend op het product van toepassing; de garantie is niet van toepassing op ieder ander toebehoren, zoals de behuizing, de camerarium, de lensdop, batterijen en batterijladers.
- 5 Olympus' enige verplichting onder deze garantie is beperkt tot het repareren of vervangen van het product. Iedere verplichting onder de garantie voor verlies of beschadiging, indirect of voortvloeiend, van enigerlei wijze opgelopen door de klant vanwege een gebrek in het product, en met name alle soorten verlies of schade veroorzaakt in lenzen, fotorolletjes, andere uitrusting of toebehoren dat bij het product hoort of ieder soort verlies dat het resultaat is van een vertraagde reparatie of gegevensverlies, is uitgesloten.

Opmerkingen met betrekking tot het onderhoud onder garantie

- 1 Deze garantie is enkel geldig als het Garantiecertificaat en het aankoopbewijs worden aangeboden aan de servicedienst van Olympus. Zorg ervoor dat uw naam, de naam van de dealer, het serienummer en het jaar, de maand en de dag van aankoop ingevuld zijn.
 - 2 Omdat deze garantieverklaring niet opnieuw wordt uitgereikt, dient u ze op een veilige plaats te bewaren.
 - 3 Alle aanvragen tot herstelling in hetzelfde land waar het product werd gekocht, zijn onderworpen aan de voorwaarden van de garantie die door de Olympus-dealer in dat land wordt gegeven. Als de lokale Olympus-dealer geen afzonderlijke garantie geeft of als de klant zich niet in het land bevindt waar het product werd gekocht, gelden de voorwaarden van deze wereldwijde garantie.
 - 4 Waar dit van toepassing is, is deze garantie uitsluitend geldig in het land waar het product is aangeschaft. De geautoriseerde servicedienst van Olympus die in deze garantie vermeld is, zal de garantie aannemen.
- * Raadpleeg de lijst in bijlage voor het geautoriseerde, internationale servicenetwerk van Olympus.

Beperkte aansprakelijkheid

Olympus geeft geen enkele garantie of waarborg, noch uitdrukkelijk noch stilzwijgend aanvaard, ten aanzien van of met betrekking tot de inhoud van dit geschreven materiaal of van de software en kan in geen enkel opzicht aansprakelijk worden gesteld voor enige stilzwijgende waarborg met betrekking tot de verkoopbaarheid of de geschiktheid voor enige specifiek doel of voor enige directe, indirecte, zwaarwegende, toekomstige of andere schade (met inbegrip van en niet beperkt tot schade door derving van inkomsten of verlies van zakelijke winsten, onderbreking van zakelijke activiteiten en verlies van zakelijke informatie) die voortvloeien uit het gebruik van of niet kunnen gebruiken van het geschreven materiaal of van de software. Sommige landen accepteren een dergelijke uitsluiting of beperking op de aansprakelijkheid voor directe of indirecte schade niet, zodat de hierboven opgesomde beperkingen mogelijk op uw situatie niet van toepassing zijn.

Voor klanten in Thailand

Dit telecommunicatieapparaat voldoet aan de technische vereisten van de NTC.

Voor klanten in Singapore

Voldoet aan IDA Standards DB104634
--

Opmerkingen:

- 1 Merk op dat deze garantie een aanvulling vormt op en geen invloed heeft op de wettelijke rechten van de klant.
- 2 Als u vragen heeft over deze garantie, dient u contact op te nemen met de geautoriseerde servicedienst van Olympus, zoals vermeld in de instructies.

Handelsmerken

- Microsoft en Windows zijn gedeponeerde handelsmerken van Microsoft Corporation.
- Macintosh is een handelsmerk van Apple Inc.
- Het SDXC-logo is een handelsmerk van SD-3C, LLC.



- Eye-Fi is een gedeponeerd handelsmerk van Eye-Fi, Inc.

- Wi-Fi is een gedeponeerd handelsmerk van Wi-Fi Alliance.
- Het Wi-Fi CERTIFIED-logo is een certificeringskeurmerk van de Wi-Fi Alliance.



- Het Apical-logo is een gedeponeerd handelsmerk van Apical Limited.



- Alle andere genoemde bedrijfs- en productnamen zijn gedeponeerde handelsmerken en/of handelsmerken van de betreffende rechthebbenden.

THIS PRODUCT IS LICENSED UNDER THE AVC PATENT PORTFOLIO LICENSE FOR THE PERSONAL AND NONCOMMERCIAL USE OF A CONSUMER TO (i) ENCODE VIDEO IN COMPLIANCE WITH THE AVC STANDARD ("AVC VIDEO") AND/OR (ii) DECODE AVC VIDEO THAT WAS ENCODED BY A CONSUMER ENGAGED IN A PERSONAL AND NON-COMMERCIAL ACTIVITY AND/OR WAS OBTAINED FROM A VIDEO PROVIDER LICENSED TO PROVIDE AVC VIDEO. NO LICENSE IS GRANTED OR SHALL BE IMPLIED FOR ANY OTHER USE. ADDITIONAL INFORMATION MAY BE OBTAINED FROM MPEG LA, L.L.C. SEE [HTTP://WWW.MPEGLA.COM](http://WWW.MPEGLA.COM)

De software in deze camera kan software van derden bevatten. Software van derden is onderhevig aan de algemene voorwaarden, opgelegd door de eigenaars of licentienemers van de betreffende software, waaronder deze software aan u wordt verstrekt.

Deze voorwaarden en andere softwarebepalingen van derden, indien van toepassing, vindt u terug in het PDF-bestand met de softwareverklaring die opgeslagen is op de meegeleverde cd-rom of op <http://www.olympus.co.jp/en/support/img/digicamera/download/notice/notice.cfm>

- De in deze handleiding vermelde normen voor opslagsystemen van camerabestanden zijn de door de JEITA (Japan Electronics and Information Technology Industries Association) opgestelde DCF-normen (Design Rule for Camera File System).

Technische gegevens

Camera

Producttype : Digitale camera (voor het fotograferen en weergeven van beelden)

Opslagstelsysteem

Afbeeldingen : Digitaal opslagsysteem, JPEG (in overeenstemming met Design Rule for Camera File System (DCF))

Compatibel met de normen : Exif 2.3, Digital Print Order Format (DPOF), PRINT Image Matching III, PictBridge

Geluid bij afbeeldingen : Wave-indeling

Film : MOV H.264 linear PCM

Opslagmedium : Intern geheugen, SD/SDHC/SDXC (ondersteunt UHS-I) (maximum capaciteit: 128 GB)/Eye-Fi card

Totaal aantal pixels : Ca. 16,8 miljoen

Aantal effectieve pixels : 16 miljoen

Beeldopneemelement : 1/2,3" CMOS (filter voor primaire kleuren)

Lens : Olympus-lens 3,74 tot 18,7 mm, f3,5 tot 5,7 (komt overeen met 21 tot 105 mm van een 35mm-film)

Lichtmeetsysteem : Digitale ESP-meting, puntmeetsysteem

Sluittijd : 4 tot 1/2000 sec.

Scherpstelbereik

Normaal : 0,1 m tot ∞ (W/T)

Stand supermacro : 0,01 m tot 0,1 m (f=4.24 tot 8,7 mm)

Monitor : 3,0" TFT LCD-kleurenmonitor, 460.000 pixels, Verplaatsbaar

Connector : Multiconnector (DC-IN-plug, USB-connector, A/V OUT-plug)/HDMI-microconnector (type D)

Automatisch kalendersysteem : 2000 tot 2099

Waterbestendigheid

Type : Overeenkomstig IEC 60529 IPX8 (onder OLYMPUS-testomstandigheden), bruikbaar in water van 15 m diep

Betekenis	: De camera kan normaal onder water worden gebruikt bij een specifieke waterdruk.
------------------	---

Stofbestendigheid	: IEC 60529 IP6X (onder OLYMPUS-testomstandigheden)
--------------------------	---

Wi-Fi-standaard	: IEEE802.11b/g/n
------------------------	-------------------

GPS

Ontvangstfrequentie	: 1575.42 MHz (GPS/ Quasi-Zenith Satellites System) 1598.0625 MHz tot 1605.3750 MHz (GLONASS)
----------------------------	--

Geodetisch systeem	: WGS84
---------------------------	---------

Gebruiksomgeving

Temperatuur	: - 10 °C - 40 °C (tijdens bedrijf)/ - 20 °C - 60 °C (tijdens opslag)
--------------------	--

Luchtvochtigheid	: 30% - 90% (tijdens bedrijf) / 10% - 90% (tijdens opslag)
-------------------------	--

Voeding	: Eén Olympus lithium-ionbatterij (LI-50B) of afzonderlijk verkrijgbare USB-lichtnetadapter
----------------	---

Afmetingen	: 112,9 mm (B) × 64,1 mm (H) × 27,6 mm (D) (exclusief uitstekende delen)
-------------------	---

Gewicht	: 224 g (inclusief batterij en kaart)
----------------	---------------------------------------

Lithium-ionbatterij (LI-50B)

Producttype	: Oplaadbare lithium-ionbatterij
--------------------	----------------------------------

Modelnr.	: LI-50BA/LI-50BB
-----------------	-------------------

Nominale uitgangsspanning	: DC 3,7 V
----------------------------------	------------

Standaardcapaciteit	: 925 mAh
----------------------------	-----------

Levensduur van de batterij	: Circa 300 volledige ontlad/oplaadcycli (afhankelijk van gebruik)
-----------------------------------	--

Gebruiksomgeving

Temperatuur	: 0°C tot 40°C (tijdens laden)
--------------------	--------------------------------

USB-netspanningsadapter (F-2AC)

Modelnr.	: F-2AC-1B/F-2AC-2B
Stroomvereisten	: 100 V tot 240 V wisselstroom (50/60 Hz)
Uitgang	: 5 V gelijkspanning, 500 mA
Gebruiksomgeving	
Temperatuur	: 0°C tot 40°C (tijdens bedrijf) -20°C tot 60°C (tijdens opslag)

Wijzigingen in technische gegevens en uitvoering voorbehouden zonder voorafgaande kennisgeving.

Ga voor de laatste technische gegevens naar onze website.

HDMI, het HDMI-logo en High-Definition Multimedia Interface zijn handelsmerken of gedeponeerde handelsmerken van HDMI Licensing, LLC.

HDMI™
HIGH-DEFINITION MULTIMEDIA INTERFACE

OLYMPUS EUROPA SE & CO. KG

Vestiging: Consumer Product Division
Wendenstrasse 14 – 18, 20097 Hamburg, Duitsland
Tel.: +49 40 – 23 77 3-0/Fax: +49 40 – 23 07 61
Afleveradres goederen: Modul H, Willi-Bleicher Str. 36, 52353 Düren, Duitsland
Brieven: Postfach 10 49 08, 20034 Hamburg, Duitsland

Europese Technische klantendienst:

Bezoek ook onze homepage <http://www.olympus-europa.com>

of bel ons GRATIS NUMMER*: **00800 – 67 10 83 00**

voor Oostenrijk, België, Tsjechië, Denemarken, Finland, Frankrijk, Duitsland,
Luxemburg, Nederland, Noorwegen, Polen, Portugal, Rusland, Spanje,
Zweden, Zwitserland, Verenigd Koninkrijk.

* Sommige (mobiele) telefoonservices / -providers geven geen toegang of hebben een extra voorvoegsel voor +800 nummers nodig.

Voor alle Europese landen die niet vermeld werden en als u ons niet kunt bereiken op de hierboven vermelde nummers, a.u.b. gebruik maken van de volgende

BETALENDE NUMMERS: **+49 40 – 237 73 899.**