

SAMSUNG

SM-R381

Gebruiksaanwijzing

Over deze gebruiksaanwijzing

U kunt deze Gear gebruiken in combinatie met bepaalde Samsung Android™ mobiele apparaten. Deze gebruiksaanwijzing is speciaal bedoeld om applicaties en functies te beschrijven die beschikbaar zijn wanneer de Gear is aangesloten op een mobiel apparaat.

- Lees deze gebruiksaanwijzing door zodat u verzekerd bent van veilig en correct gebruik voordat u de Gear in gebruik neemt.
- Beschrijvingen zijn gebaseerd op de standaardinstellingen van de Gear.
- Afbeeldingen en schermafbeeldingen kunnen er anders uitzien dan het daadwerkelijke product.
- De inhoud kan afwijken van het uiteindelijke product, of van de software die door serviceproviders wordt geleverd, en is onderhevig aan wijzigingen zonder voorafgaande kennisgeving. Raadpleeg de website van Samsung op www.samsung.com voor de nieuwste versie van de gebruiksaanwijzing.
- Welke functies en extra diensten beschikbaar zijn, is afhankelijk van de Gear, de software en uw provider.
- Applicaties en de bijbehorende functies kunnen verschillen per land, regio of hardwarespecificatie. Samsung is niet aansprakelijk voor prestatieproblemen die worden veroorzaakt door applicaties van andere providers dan Samsung.
- Samsung is niet aansprakelijk voor prestatie- of compatibiliteitsproblemen die worden veroorzaakt door het bewerken van de instellingen in het register of door het gebruik van aangepaste besturingssysteemsoftware. Wanneer u probeert het besturingssysteem aan te passen, kan dit ertoe leiden dat de Gear of applicaties niet correct werken.
- Voor alle software, geluidsbronnen, achtergronden, afbeeldingen en andere media die bij deze Gear worden geleverd, wordt een licentie voor beperkt gebruik verleend. Het overnemen en gebruiken van deze materialen voor commerciële of andere doeleinden maakt inbreuk op de copyrightwetgeving. Gebruikers zijn volledig verantwoordelijk voor het illegale gebruik van media.
- Standaardapplicaties die bij de Gear worden geleverd, zijn onderhevig aan updates en worden mogelijk niet langer ondersteund zonder voorafgaande kennisgeving. Als u vragen hebt over een applicatie die bij de Gear is geleverd, moet u contact opnemen met een Samsung Servicecenter. Voor applicaties die zijn geïnstalleerd door de gebruiker, moet u contact opnemen met de serviceproviders.
- Het aanpassen van het besturingssysteem van de Gear of het installeren van software van niet-officiële bronnen kan ervoor zorgen dat de Gear niet correct functioneert of dat gegevens beschadigd raken of verloren gaan. Deze acties zijn schendingen van uw Samsung-licentieovereenkomst en zorgen ervoor dat uw garantie vervalft.

Symbolen in deze gebruiksaanwijzing



Waarschuwing: situaties die letsel kunnen veroorzaken bij u of anderen



Let op: situaties die schade aan het apparaat of andere apparatuur kunnen veroorzaken



Opmerking: opmerkingen, gebruikstips of aanvullende informatie

Copyright

Copyright © 2014 Samsung Electronics

Deze gebruiksaanwijzing is beschermd onder internationale auteursrechtwetten.

Geen enkel onderdeel van deze gebruiksaanwijzing mag worden gereproduceerd, gedistribueerd, vertaald of verzonden in welke vorm dan ook of op welke elektronische of mechanische wijze dan ook, inclusief door deze te fotokopiëren, op te nemen of op te slaan in een systeem voor het opslaan en ophalen van informatie, zonder voorafgaande schriftelijke toestemming van Samsung Electronics.

Handelsmerken

- SAMSUNG en het SAMSUNG-logo zijn gedeponeerde handelsmerken van Samsung Electronics.
- Bluetooth® is wereldwijd een gedeponerd handelsmerk van Bluetooth SIG, Inc.
- Alle overige handelsmerken en auteursrechten zijn het eigendom van de betreffende eigenaren.

Inhoud

Aan de slag

- 6 Over Gear 2 Neo
- 6 Inhoud van de verpakking
- 7 Indeling van apparaat
- 8 Toets
- 10 De batterij opladen
- 13 De Gear dragen
- 14 De polsband vervangen
- 17 De Gear in- en uitschakelen
- 18 Opmerkingen over het gebruik van Bluetooth
- 19 De Gear verbinden met een mobiel apparaat
- 21 De Gear vergrendelen en ontgrendelen
- 21 De helderheid van het scherm aanpassen
- 21 Het volume aanpassen
- 21 Overschakelen naar de stille stand

Basisfuncties

- 22 De verbindingstatus en batterijstatus van het mobiele apparaat weergeven
- 22 Het aanraakscherm gebruiken
- 26 Het startscherm weergeven
- 30 Scherm Apps
- 30 Applicaties gebruiken
- 31 De Gear beveiligen
- 31 Belfuncties gebruiken

- 33 Meldingen gebruiken
- 35 Bestanden overbrengen
- 35 De Gear upgraden

Applicaties

- 37 S Voice
- 38 Afst.bed WatchON
- 39 Galerij
- 40 Weer
- 40 Zoek mijn appar.
- 41 Applicaties voor gezondheidsbeheer
- 44 Stappenteller
- 45 Hartslag
- 47 Training
- 49 Berichten
- 50 Muziekspeler
- 51 Media controller
- 52 Stopwatch
- 52 Contacten
- 52 Spraakmemo
- 53 E-mail
- 54 Planning
- 54 Controls
- 54 Logbest.
- 55 Camera
- 57 Timer

Instellingen

- 58 Klok
- 58 Achtergr.
- 58 Meldingen
- 59 Geluid
- 59 Display
- 60 Bluetooth
- 60 Druk 2 keer
- 60 Privacyvergr.
- 61 Profiel
- 61 Gear resett.
- 61 Info Gear

Gear Manager

- 62 Gear Manager starten
- 62 Een nieuwe Gear verbinden
- 62 De Gear-instellingen configureren
- 63 Klok
- 63 Achtergronden
- 63 S Health
- 64 Melding
- 64 Mijn apps
- 65 Samsung Apps
- 66 Mijn Gear zoeken
- 66 Instellingen
- 68 Help

Problemen oplossen

Aan de slag

Over Gear 2 Neo

Wanneer u de Gear 2 Neo (ook wel Gear genoemd) verbindt met uw mobiele apparaat, kunt u de Gear gebruiken om oproeplijsten weer te geven of alarmen in te stellen. U kunt mobiele apparaten eenvoudiger gebruiken door verschillende applicaties te koppelen aan de Gear. Stel uw trainingsprogramma in en beheer uw gezondheid door de Gear aan te sluiten op een mobiel apparaat.

Als u uw Gear wilt verbinden met een mobiel apparaat, installeert u Gear Manager op het mobiele apparaat. Zoek naar **Gear Manager** op **Samsung-apps** of ga naar apps.samsung.com/gear2 om het te downloaden.

Inhoud van de verpakking

Controleer of de doos de volgende onderdelen bevat:

- Gear
- Oplaaddock
- Snelstartgids



- Welke onderdelen bij de Gear worden geleverd en welke accessoires beschikbaar zijn, is afhankelijk van uw regio of serviceprovider.
- De meegeleverde onderdelen zijn uitsluitend voor deze Gear ontworpen en zijn mogelijk niet compatibel met andere apparaten.
- Afbeeldingen en specificaties zijn onderhevig aan wijzigingen zonder voorafgaande kennisgeving.
- Bij de plaatselijke Samsung-dealer kunt u extra accessoires kopen. Controleer of ze compatibel zijn met de Gear voordat u ze aanschaft.
- Andere accessoires zijn mogelijk niet compatibel met uw Gear.
- Gebruik alleen door Samsung goedgekeurde accessoires. Defecten die worden veroorzaakt door het gebruik van niet-goedgekeurde accessoires worden niet gedekt door de garantieservice.
- De beschikbaarheid van alle accessoires is onderhevig aan wijziging en is volledig afhankelijk van de fabrikanten. Raadpleeg de Samsung-website voor meer informatie over beschikbare accessoires.

Indeling van apparaat

Gear

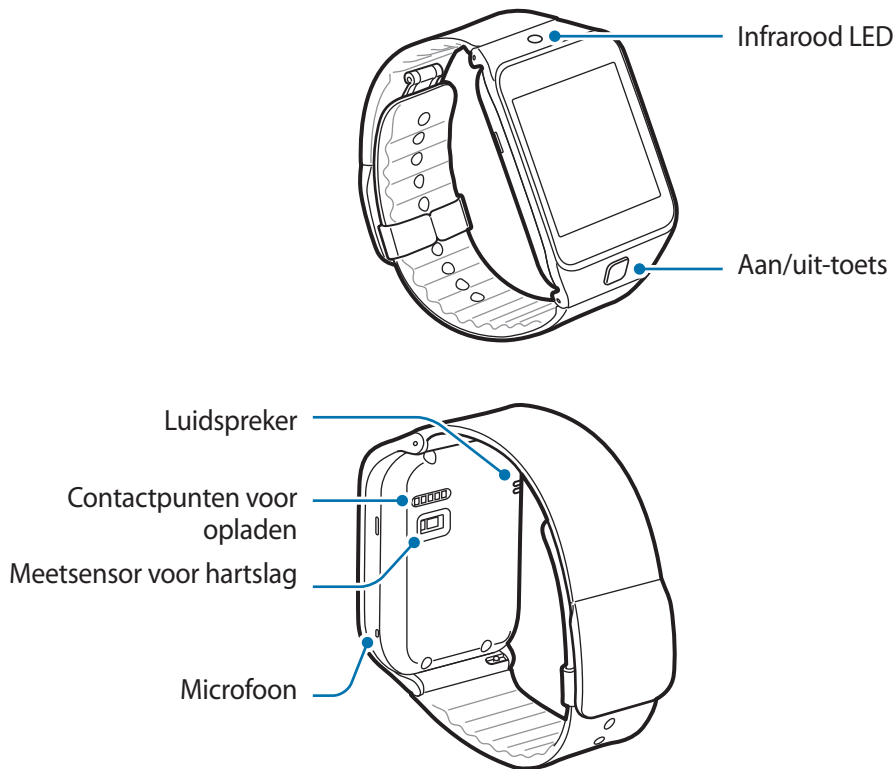

- Vocht en vloeistoffen kunnen uw Gear beschadigen. Houd de Gear droog.
- Zorg ervoor dat de polsband schoon blijft. Contact met vuil, zoals stof en verf, kan leiden tot vlekken op de polsband die niet volledig kunnen worden verwijderd.



- Gebruik geen beschermfolie voor het scherm. Hierdoor kan de sensor van het aanraakscherm beschadigd raken.
- Zorg ervoor dat het aanraakscherm niet in contact komt met water. Het aanraakscherm kan in vochtige omstandigheden of door blootstelling aan water worden beschadigd.
- Als de luidspreker nat is, kan het geluid vervormd zijn. Zorg ervoor dat de luidspreker droog is.

Oplaaddock

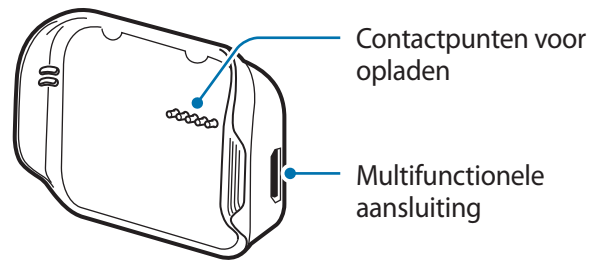

Toets

Toets	Functie
 Aan/uit	<ul style="list-style-type: none">• Ingedrukt houden om de Gear in of uit te schakelen.• Indrukken om naar het klokscherm te gaan.• Indrukken om de Gear te vergrendelen op het klokscherm.• Minstens 7 seconden ingedrukt houden om de Gear te resetten.

Water- en stofbestendigheid behouden

Het apparaat kan beschadigd raken als water of stof in het apparaat terechtkomt. Volg deze tips nauwkeurig op om schade aan het apparaat te voorkomen en de water- en stofbestendige prestaties van het apparaat te behouden.

- Dompel het apparaat niet onder in water dat dieper is dan 1 m en houd het niet langer dan 30 minuten onder water.
- Stel het apparaat niet bloot aan **water onder hoge druk**, zoals golven in de zee of een waterval.
- Als het apparaat of uw handen nat zijn, moet u ze eerst goed drogen voordat u het apparaat gebruikt.
- Stel het apparaat niet bloot aan **zout water, geïoniseerd water of zeepsop**.
- **Als het apparaat valt of wordt blootgesteld aan een hevige schok**, kan dit ertoe leiden dat het apparaat niet langer bestand is tegen water en stof.
- **Als het apparaat is ondergedompeld in water of de microfoon of de luidspreker nat is**, hoort u mogelijk geen geluid tijdens een oproep. Zorg ervoor dat de microfoon of de luidspreker schoon en droog is door deze af te vegen met een droge doek.
- Als het apparaat nat wordt, droogt u het zorgvuldig af met een schone, zachte doek.
- Het aanraakscherm en andere functies werken mogelijk niet correct **als het apparaat wordt gebruikt in water of andere vloeistoffen**.
- **Uw apparaat is getest in een gecontroleerde omgeving en heeft bewezen bestendig te zijn tegen water en stof in bepaalde omstandigheden (voldoet aan de vereisten van classificatie IP67 zoals beschreven door de internationale standaard IEC 60529 - Beschermingsgraad van omhulsels [IP-code]; testomstandigheden: 15 - 35 °C, 86 - 106 kPa, 1 meter, gedurende 30 minuten). Ondanks deze classificatie is uw apparaat niet in alle omstandigheden ondoordringbaar voor water.**

De batterij opladen

Laad de batterij op voordat u de Gear voor het eerst gebruikt. Een computer kan ook worden gebruikt om de Gear op te laden via een USB-kabel.



Gebruik alleen opladers, batterijen en kabels die zijn goedgekeurd door Samsung. Bij gebruik van niet-goedgekeurde opladers of kabels bestaat het risico dat de batterij ontploft of dat de Gear schade oploopt.



- Als de batterij bijna leeg is, wordt het batterijpictogram leeg weergegeven.
- Als de batterij volledig leeg is, kan de Gear niet direct worden ingeschakeld wanneer de oplader is aangesloten. Laat een lege batterij enkele minuten opladen voordat u probeert de Gear in te schakelen.
- Het oplaaddock dat bij de Gear is geleverd, wordt gebruikt om de batterij van de Gear op te laden. Zorg ervoor dat u het dock niet kwijtraakt.

1 Controleer de locatie van de contactpunten voor opladen op de Gear en het oplaaddock.

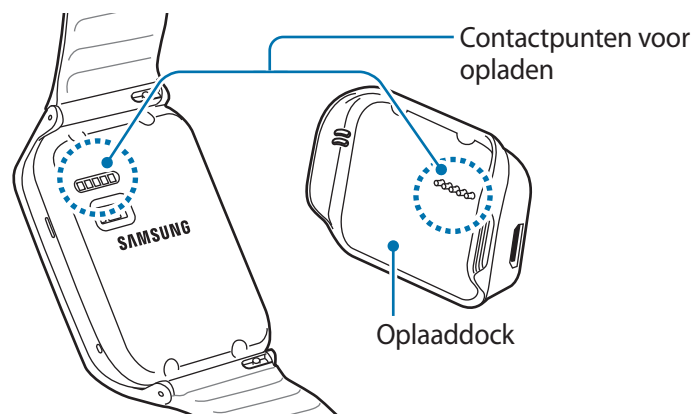

- 2 Plaats de Gear in het oplaaddock met de contactpunten voor opladen naar elkaar toe gericht.

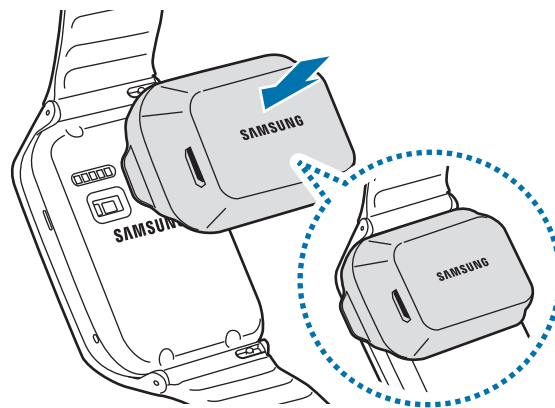

- 3 Sluit het kleine uiteinde van de kabel van de oplader aan op de multifunctionele aansluiting van het oplaaddock. Steek het grote uiteinde van de oplader in een stopcontact.

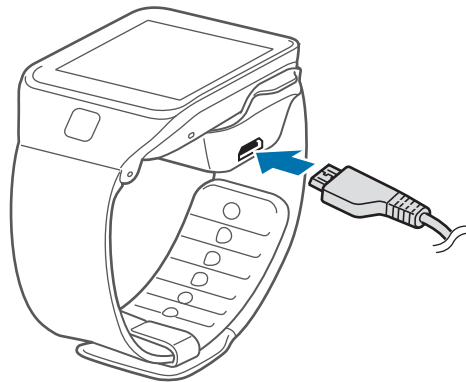

Als het opladen is voltooid, koppelt u de Gear los van het oplaaddock.

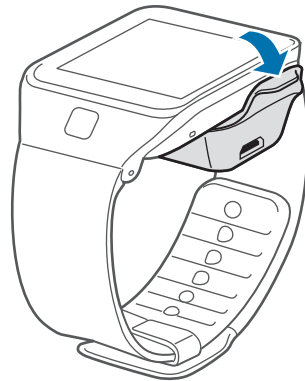

Als u de oplader onjuist aansluit, kan dit aanzienlijke schade aan de Gear veroorzaken. Schade veroorzaakt door verkeerd gebruik, valt niet onder de garantie.



- Tijdens het opladen zijn bepaalde functies niet beschikbaar.
- Als de stroomvoorziening instabiel is wanneer de Gear wordt opgeladen, functioneert het aanraakscherm mogelijk niet. Als dit gebeurt, koppelt u de oplader los van de Gear.
- Tijdens het opladen kan de Gear warm worden. Dit is normaal en heeft geen nadelige invloed op de levensduur of prestaties van de Gear. Als de batterij warmer wordt dan normaal, houdt de oplader mogelijk op met opladen.
- Als de Gear niet goed oplaadt, kunt u met de Gear en de oplader naar een Samsung Servicecenter gaan.
- Om stroom te besparen moet u de oplader loskoppelen wanneer u deze niet gebruikt. De oplader beschikt niet over een aan/uit-schakelaar. U moet daarom de oplader loskoppelen van het stopcontact wanneer u deze niet gebruikt, om te voorkomen dat u energie verspilt. De oplader moet in de buurt van het stopcontact blijven tijdens het opladen en moet eenvoudig te bereiken zijn.

Over het gebruik van batterijen

- De bedrijfstijd van de batterij wordt beïnvloed door gebruikspatronen van het apparaat en de staat van de batterij.
- De batterij is een verbruiksitem. De gebruiksduur van de batterij kan afnemen als meerdere applicaties of functies tegelijkertijd worden uitgevoerd. Ook als het apparaat niet wordt gebruikt, kan de gebruiksduur afnemen.
- De batterij is een verbruiksproduct en de bruikbare lading neemt in de loop der tijd af.
- Het afspelen van HD-video's kan ook van invloed zijn op de batterijlading. De invloed op de batterijlading kan verschillen, afhankelijk van de situatie.

De Gear dragen

- 1 Maak de gesp los.

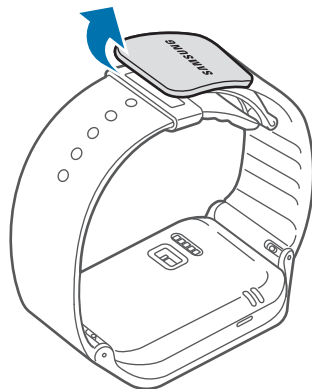

- Beschadig uw vingernagels niet wanneer u de gesp losmaakt.
- Buig de polsband niet te ver door. Als u dit doet, kan het apparaat worden beschadigd.

- 2 Open de sluiting, bevestig de polsband om uw pols met de pin en druk op de gesp om deze te sluiten.

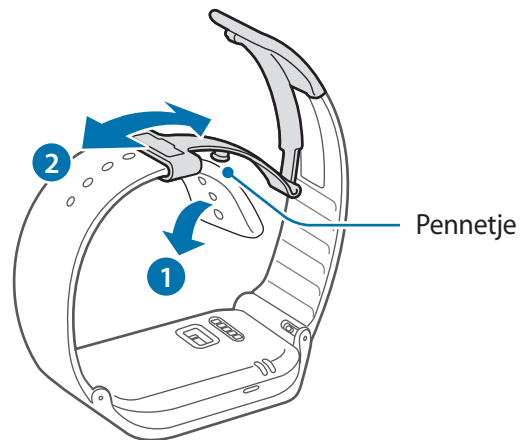

Om uw hartslag nauwkeuriger te meten met de Gear, draagt u de Gear stevig om uw onderarm, net onder de pols. Raadpleeg 'De Gear dragen' voor meer informatie.

De polsband vervangen

Maak de polsband los van de Gear om deze te vervangen door een nieuwe.

- 1 Schuif het lipje op de polsband naar binnen.

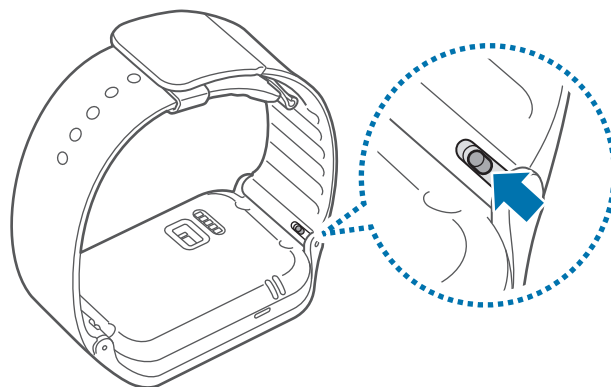

- 2 Maak het uiteinde van de polsband los van de Gear.

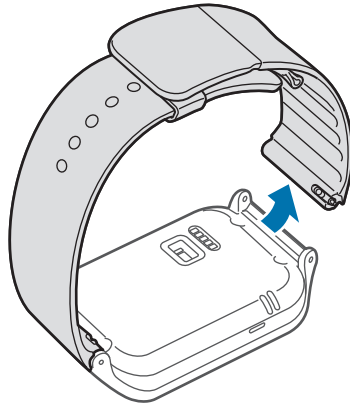

- 3 Voor de nieuwe polsband plaatst u het ene uiteinde van de pin in de opening aan de zijkant van de Gear.

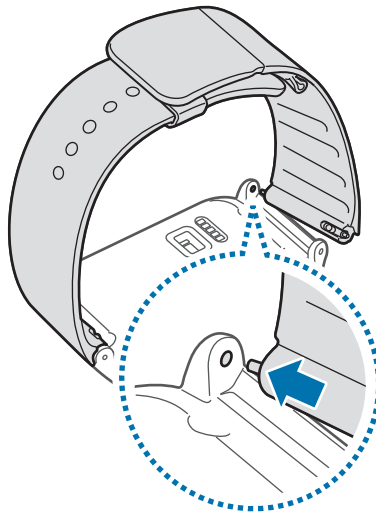

- 4 Schuif het lipje op de polsband naar binnen. Plaats de pin vervolgens in de opening aan de andere zijkant van de Gear.

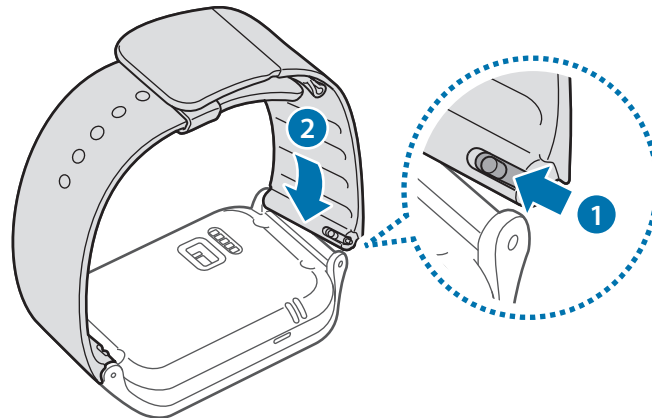

Als u een polsband bevestigt die niet door Samsung is gemaakt, raadpleegt u de onderstaande afbeelding. Plaats het ene uiteinde van de pin in een opening en druk het andere uiteinde van de pin naar binnen. Druk de pin naar binnen met uw vinger of een voorwerp, zoals een kleine platte schroevendraaier. Terwijl u de pin naar binnen drukt, positioneert u de polsband tussen de openingen van het apparaat. Laat uw vinger los of verwijder het voorwerp wanneer de pin vastzit tussen het apparaat en de polsband. Pas de polsband aan totdat de pin in elke opening valt.

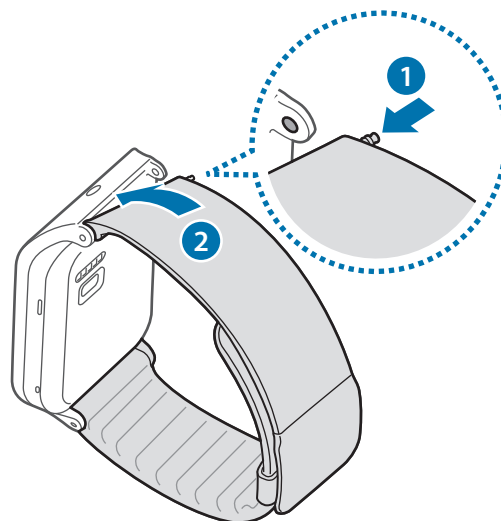

De Gear in- en uitschakelen

Als u de Gear voor het eerst inschakelt, volgt u de instructies op het scherm. In de instructies wordt beschreven hoe u de Gear kunt verbinden met een mobiel apparaat en hoe u de Gear kunt instellen. Houd de aan/uit-toets een aantal seconden ingedrukt om de Gear in te schakelen. Er wordt een pop-upvenster met instructies op het scherm weergegeven die u vragen Gear Manager te downloaden en te installeren. U kunt de Gear pas gebruiken nadat Gear Manager op het mobiele apparaat is geïnstalleerd. Raadpleeg 'De Gear verbinden met een mobiel apparaat' voor meer informatie.

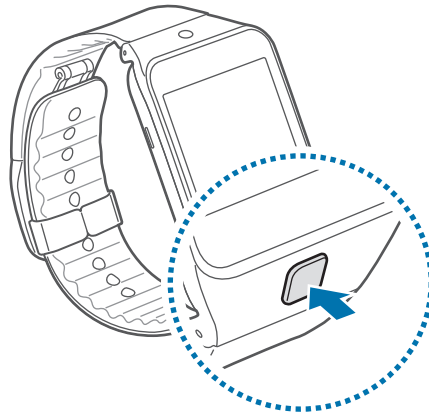

Volg alle waarschuwingen en aanwijzingen van geautoriseerd personeel op plaatsen waar het gebruik van draadloze apparaten aan beperkingen onderhevig is, bijvoorbeeld in vliegtuigen en ziekenhuizen.

Als u de Gear wilt uitschakelen, houdt u de aan/uit-toets ingedrukt en tikt u op **Uitschakelen**.

Opmerkingen over het gebruik van Bluetooth

- Om problemen te voorkomen wanneer u uw Gear verbindt met een ander mobiel apparaat, moet u de apparaten dicht bij elkaar plaatsen.
- Controleer of uw Gear en het andere Bluetooth-apparaat zich binnen het Bluetooth-bereik (10 m) bevinden. De afstand kan verschillen afhankelijk van de omgeving waarin de apparaten worden gebruikt.
- Controleer of er zich geen obstakels bevinden tussen uw Gear en een verbonden mobiel apparaat, waaronder menselijke lichamen, muren, hoeken of hekken.
- Raak de Bluetooth-antenne van een verbonden mobiel apparaat niet aan.
- Bluetooth gebruikt dezelfde frequentie als bepaalde industriële, wetenschappelijke en medische producten en producten met laag stroomverbruik en er kan storing optreden wanneer u verbinding maakt in de buurt van dergelijke typen producten.
- Samsung is niet verantwoordelijk voor het verlies, de onderschepping of het misbruik van gegevens die via de Bluetooth-functie zijn verzonden of ontvangen.
- Zorg altijd dat u gegevens deelt met en ontvangt van vertrouwde apparaten die goed zijn beveiligd. Als er voorwerpen tussen de apparaten staan, is het mogelijk dat de afstand waarop de apparaten kunnen communiceren, afneemt.
- Sommige apparaten, vooral apparaten die niet door Bluetooth SIG zijn getest of goedgekeurd, zijn mogelijk niet compatibel met uw Gear.
- Gebruik de Bluetooth-functie niet voor illegale doeleinden (bijvoorbeeld illegale kopieën maken van bestanden of illegaal communicatie opnemen voor commerciële doeleinden).

Samsung is niet verantwoordelijk voor de gevolgen van illegaal gebruik van de Bluetooth-functie.

De Gear verbinden met een mobiel apparaat

Installeer de Gear Manager op het mobiel apparaat en verbind de Gear met het apparaat via Bluetooth.



- U kunt Gear Manager niet installeren op mobiele apparaten die geen ondersteuning bieden voor synchronisatie met Gear. Controleer of uw mobiele apparaat compatibel is met een Gear.
- U kunt slechts één mobiele apparaat koppelen aan één Gear. U kunt niet meerdere Gears tegelijkertijd gebruiken.

- 1 Gear** De Gear inschakelen.
- 2 Gear** Lees de downloadinformatie in het pop-upvenster en tik op **Volgende**. De modelgegevens van de Gear worden weergegeven.
- 3 Mobiel apparaat** Download **Gear Manager** van **Samsung Apps**.
U kunt ook naar apps.samsung.com/gear2 gaan om de **Gear Manager** te downloaden.
- 4 Mobiel apparaat** Tik op het scherm Apps op **Gear Manager**.
- 5 Mobiel apparaat** selecteer de naam van het Gear-model (bijvoorbeeld Gear 2 Neo (0000)) die in stap 2 is weergegeven.



- 6 Mobiel apparaat** Als het venster **Bluetooth-koppelingsverzoek** wordt weergegeven, tikt u op **OK**.



Gear Wanneer het verbindingsscherm wordt weergegeven, tikt u op **OK**.



7 Mobiel apparaat Het venster **Installeren** wordt geopend.

8 Mobiel apparaat Lees de algemene voorwaarden, ga hiermee akkoord en volg de instructies op het scherm.

- Wanneer de apparaten zijn aangesloten, wordt Gear Manager gestart op het mobiele apparaat. Het klokscherm wordt op de Gear weergegeven.



- De gebruiksaanwijzing voor de applicatie Gear Manager wordt geopend.
- U kunt de configuratie van de Gear aanpassen in Gear Manager.
- De methode voor het koppelen en schermafbeeldingen kunnen verschillen, afhankelijk van het type apparaat en de softwareversie van het apparaat.
- **De Gear verbinden met een ander mobiel apparaat**
Als u de Gear voor het eerst wilt verbinden met een nieuw gekocht mobiel apparaat of een ander mobiel apparaat, moet u de Gear resetten. Als u de Gear reset, worden alle gegevens uit het geheugen verwijderd. Na het resetten kunt u de Gear verbinden met een ander mobiel apparaat.

De Gear vergrendelen en ontgrendelen

Wanneer u de Gear niet gebruikt, moet u deze vergrendelen om ongewenste bewerkingen te voorkomen. Als u op de aan/uit-toets drukt op het klokscherm, wordt het scherm uitgeschakeld en schakelt de Gear over naar de vergrendelstand. De Gear wordt automatisch vergrendeld als deze een bepaalde tijd niet wordt gebruikt.

Als u de Gear wilt ontgrendelen, drukt u op de aan/uit-toets.

De helderheid van het scherm aanpassen

U kunt de helderheid van het scherm op de Gear aanpassen aan de omgeving.

Tik op het startscherm op **Instellingen** → **Display** → **Helderheid** en pas de helderheid aan.



In een heldere omgeving, zoals in direct zonlicht, kunt u de helderheid van het scherm van de Gear instellen op de maximumwaarde door **Buitenstand** te selecteren. Als het scherm 5 minuten uitgeschakeld blijft, wordt de Buitenstand automatisch opnieuw ingesteld op de standaardinstellingen.

Het volume aanpassen

Zet het volume hoger of lager om het volume van de Gear aan te passen.

Tik op het startscherm op **Instellingen** → **Geluid** → **Volume**. Selecteer een item en pas het aan.



Houd de luidspreker van de Gear niet te dicht in de buurt van uw oren. Overmatige blootstelling aan harde geluiden kan leiden tot gehoorbeschadiging.

Overschakelen naar de stille stand



Gebruik een van de volgende methoden:

- Houd de aan/uit-toets ingedrukt en tik op **Geluid** of **Trillen**.
- Tik op het startscherm op **Instellingen** → **Geluid** → **Geluidstand** → **Trillen** of **Stil**.

Basisfuncties

De verbindingstatus en batterijstatus van het mobiele apparaat weergeven

Scrol naar links of rechts op het startscherm en tik op **Instellingen**. De volgende pictogrammen geven informatie over de status van de Gear. Deze pictogrammen worden boven aan het scherm weergegeven.

Pictogram	Betekenis
	Mobiel apparaat verbonden
	Mobiel apparaat niet verbonden
	Batterijlading

Het aanraakscherm gebruiken

Gebruik alleen uw vingers wanneer u het aanraakscherm gebruikt.



- Zorg dat het aanraakscherm niet in aanraking komt met andere elektrische apparaten. Door elektrostatische ontladingen kan het aanraakscherm worden beschadigd.
- Beschadig het aanraakscherm niet, tik niet op het scherm met scherpe voorwerpen en oefen geen grote druk uit op het scherm met uw vingertoppen.



- De Gear herkent invoer via aanraken mogelijk niet in de buurt van de randen van het scherm, omdat deze buiten het invoergebied voor aanraken vallen.
- Als het aanraakscherm langere tijd stand-by staat, kan dit leiden tot nabeelden (ingebrande beelden op het scherm) of ghosting. Schakel het aanraakscherm uit wanneer u de Gear niet gebruikt.

Vingerbewegingen

Tikken

Als u een applicatie wilt openen, een menu-item wilt selecteren of op een toets op het scherm wilt drukken, tikt u hierop met een vinger.

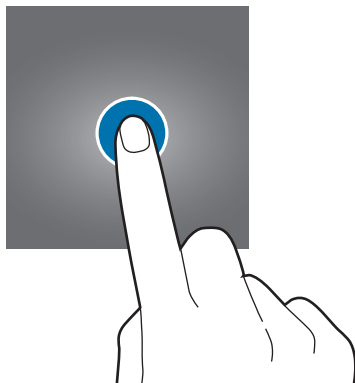

Tikken en blijven aanraken

Tik met twee vingers op het scherm en blijf het aanraken om een lijst met onlangs gebruikte applicaties te openen.

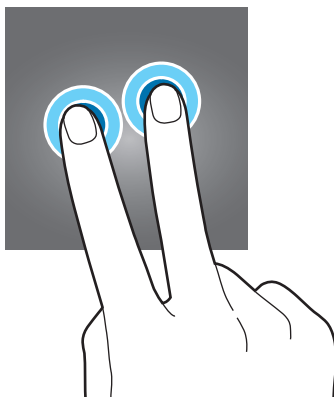

Dubbeltikken

Dubbeltik op een afbeelding om in te zoomen op een gedeelte. Dubbeltik nogmaals om terug te gaan.

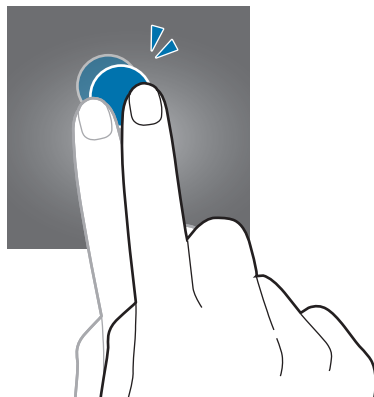

Als u de huidige status van de Gear en de resterende batterijduur wilt bekijken, dubbeltikt u met twee vingers ergens op het scherm. U kunt ook het volume en de helderheid van het scherm aanpassen.

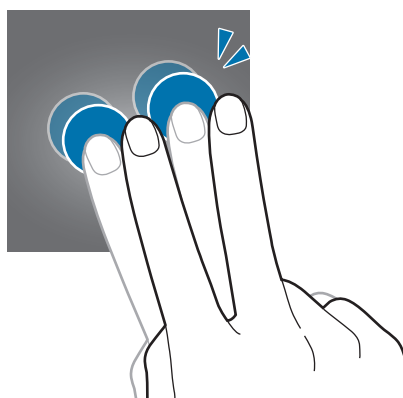

Vegen

Veeg naar links of rechts op het startscherm of het scherm Apps om een ander scherm weer te geven.

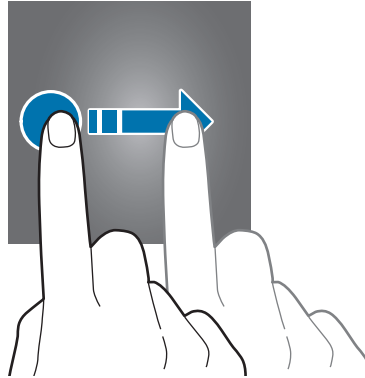

Veeg uw vinger omlaag van de bovenkant van het scherm terwijl u apps gebruikt om terug te keren naar de vorige pagina.

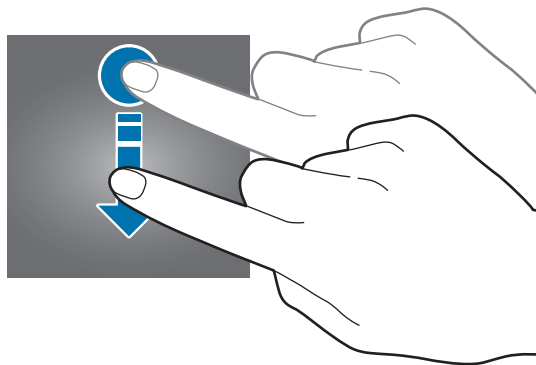

Samenknijpen

Spread twee vingers op een afbeelding om in te zoomen op een gedeelte. Knijp samen om uit te zoomen.

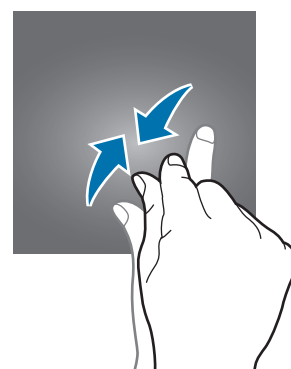
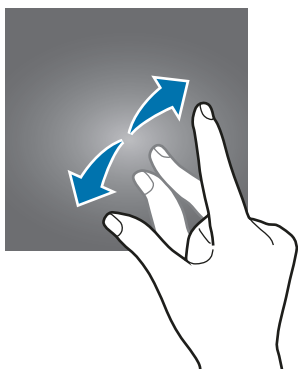

Het startscherm weergeven

Kijk op het startscherm van de Gear wanneer u deze aansluit op het mobiele apparaat. Hierop worden de klok, snelkoppelingen voor applicaties en meer weergegeven.

Het startscherm kan uit meerdere vensters bestaan. Als u andere vensters wilt weergeven, scrolt u naar links of rechts.

Startschermvensters

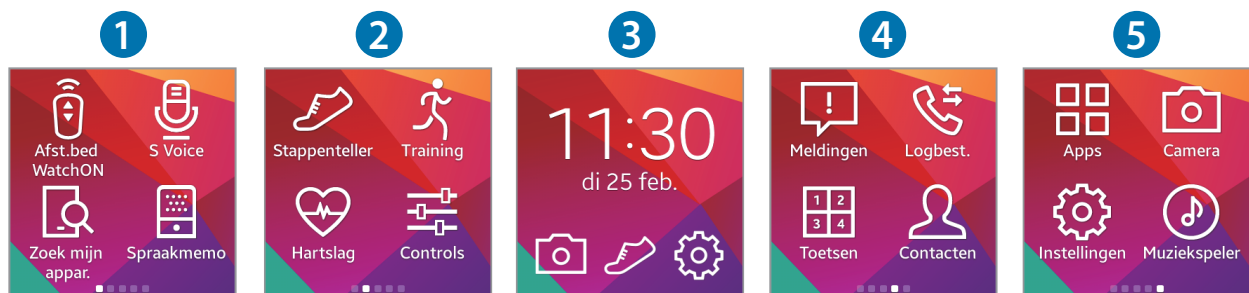

De beschikbare applicaties en de rangschikking van de applicaties kunnen verschillen, afhankelijk van de softwareversie.

Nummer	Applicatie of functie
1	<p>Afst.bed WatchON</p> <p>De Gear gebruiken als een afstandsbediening voor een tv of set-topbox.</p> <p>S Voice</p> <p>De Gear met uw stem bedienen om verschillende functies uit te voeren.</p> <p>Zoek mijn appar.</p> <p>Het aangesloten apparaat zoeken.</p> <p>Spraakmemo</p> <p>Spraakmemo's opnemen en beheren die op de Gear zijn opgeslagen.</p>

Nummer	Applicatie of functie
2	<p>Stappenteller</p> <p>Tel het aantal stappen dat u elke dag zet en verzend het totaal naar het verbonden apparaat.</p> <p>Training</p> <p>Trainingsdoelen instellen en uw training en verbrande calorieën bijhouden.</p> <p>Hartslag</p> <p>Uw hartslag opnemen en vastleggen.</p> <p>Controls</p> <p>De verbindingstatus en resterende batterijduur bekijken. Het volume en de helderheid van het scherm aanpassen.</p>
3	<p>Klok</p> <p>De huidige datum en tijd weergeven. U kunt ook Meldingen, Stappenteller of Instellingen starten.</p>
4	<p>Meldingen</p> <p>Blijf op de hoogte van verschillende gebeurtenissen, zoals gemiste oproepen of nieuwe berichten, die zijn ontvangen op het verbonden mobiele apparaat.</p> <p>Logbest.</p> <p>Recente oproepen en berichtlogboeken weergeven van het verbonden mobiele apparaat.</p> <p>Toetsen</p> <p>Een nummer ingeven met de toetsen om te bellen.</p> <p>Contacten</p> <p>De contactenlijst weergeven die is opgeslagen op het aangesloten mobiele apparaat en oproepen uitvoeren of berichten naar contacten verzenden.</p>

Nummer	Applicatie of functie
5	<p>Apps Applicaties starten die zijn geïnstalleerd op de Gear.</p> <p>Instellingen De Gear configureren door items in te stellen, zoals de achtergrond van de klok, weergave-instellingen en de Bluetooth-functie.</p> <p>Muziekspeler Luisteren naar muziek die is opgeslagen op de Gear.</p>

Het klokscherm gebruiken

Druk op de aan/uit-toets om het klokscherm te openen.



Startscherm pictogrammen bewerken

De pictogrammen opnieuw rangschikken

Tik op het startscherm op een pictogram, blijf dit aanraken en sleep het naar de gewenste locatie.

Pictogrammen verwijderen

Tik op het startscherm op een pictogram, blijf dit aanraken en sleep het naar het prullenbakpictogram.

U kunt pictogrammen niet verwijderen van het Klokpaneel.

Vensters beheren

U kunt het startscherm aanpassen door deelvensters toe te voegen, te verwijderen of te verplaatsen.

Een nieuw venster toevoegen

Als u een nieuw venster wilt toevoegen aan het startscherm, tikt u op een pictogram en blijft u dit aanraken. Sleep het vervolgens naar . Er wordt een nieuw venster toegevoegd aan het startscherm en het geselecteerde pictogram wordt weergegeven in het nieuwe venster.

Een venster verplaatsen

Tik op het startscherm op een venster, blijf dit aanraken en sleep het naar de gewenste locatie.

Een venster verwijderen

Tik op het startscherm op een venster, blijf dit aanraken en sleep het naar het prullenbakpictogram.

De achtergrondafbeelding wijzigen

U kunt de achtergrondkleur wijzigen of de achtergrondafbeelding instellen op de standaardafbeelding of een opgeslagen afbeelding.

Tik op het startscherm op **Instellingen** → **Achtergr.**

Scherms Apps

Op het scherm Apps worden pictogrammen voor alle applicaties weergegeven.

Tik op het startscherm op **Apps** om het scherm Apps te openen.

Als u andere vensters wilt weergeven, scrolt u naar links of rechts.

Applicaties verplaatsen

Tik op het scherm Apps op een applicatie, blijf deze aanraken en sleep deze naar de gewenste locatie.

Snelkoppelingen toevoegen

Tik op het scherm Apps op het gewenste pictogram en blijf dit aanraken. Sleep het naar het startschermpictogram boven aan het scherm. Haal uw vinger van het scherm wanneer het startschermpictogram oranje wordt.

Applicaties gebruiken

De Gear kan verschillende applicaties uitvoeren. Tik op het startscherm of het scherm Apps op een snelkoppeling of een applicatiepictogram om dit te openen.

Scrol op het scherm Apps naar links of rechts om alle applicaties te bekijken die zijn geïnstalleerd op de Gear.

Onlangs gebruikte applicaties openen

Tik met twee vingers op het scherm en blijf het aanraken en selecteer een onlangs gebruikte applicatie om deze te starten.

De huidige applicatie sluiten

Tik met twee vingers op het scherm en blijf het aanraken en tik op **Alles sluiten**. U kunt het applicatiescherm ook naar links of rechts slepen om het te sluiten.

De Gear beveiligen

Met de patroonvergrendeling kunt u voorkomen dat anderen persoonlijke gegevens en informatie gebruiken of openen die zijn opgeslagen op de Gear wanneer deze niet is verbonden met het mobiele apparaat. U kunt een PIN-code instellen om de Gear te beveiligen.

Een PIN-code instellen

Tik op het startscherm op **Instellingen** → **Privacyvergr.** → **Privacyvergr.** → **Geef PIN-code in.**

Volg de instructies op het scherm om een PIN-code van ten minste vier cijfers in te stellen.



Als u een PIN-code voor ontgrendelen instelt, wordt de Gear automatisch vergrendeld wanneer de verbinding met het mobiele apparaat wordt verbroken.

De Gear ontgrendelen

Schakel het scherm in door op de aan/uit-toets te drukken en geef de PIN-code voor ontgrendelen in. U kunt de Gear opnieuw verbinden met het mobiele apparaat om deze automatisch te ontgrendelen.













Belfuncties gebruiken

Bellen

Tik op het startscherm op **Toetsen**, geef een nummer in met het toetsenbord en tik op  om te bellen. Of tik op het startscherm op **Contacten** → een contact → een telefoonnummer of tik op **Logbest.** → een contact → .

Tijdens een oproep

U kunt een van de volgende acties selecteren:

- : pas het volume aan door te tikken op  of .
-  /  → : de verbinding met uw Gear verbreken en doorgaan met de oproep op het mobiele apparaat.
-  → : de microfoon uitschakelen zodat de andere persoon u niet kan horen.
-  → : het toetsenbord openen.
-  → : overschakelen naar een Bluetooth-headset als deze is verbonden met het mobiele apparaat.
- : beëindiging van de huidige oproep.

Een oproep aannemen

Sleep  naar rechts bij een inkomende oproep.

Als de functie voor wisselgesprekken ingeschakeld is, kan een andere oproep worden uitgevoerd. Als een tweede oproep wordt ontvangen, kan de eerste oproep worden beëindigd of in de wacht worden gezet.

Een oproep weigeren

U kunt een inkomende oproep weigeren en een weigerbericht verzenden naar de beller.

Sleep  naar links bij een inkomende oproep. Als u een bericht wilt verzenden wanneer u een inkomende oproep weigert, selecteert u een bericht in de lijst met weigerberichten.

Meldingen gebruiken

Blijf op de hoogte van verschillende gebeurtenissen, zoals gemiste oproepen of nieuwe berichten, die zijn ontvangen op het verbonden mobiele apparaat.



Als een bericht veel tekst of bijlagen bevat, bekijkt u de berichtdetails op uw verbonden mobiele apparaat.

Meldingen controleren

Onmiddellijk meldingen controleren

Wanneer een melding wordt ontvangen, wordt informatie over de melding, zoals type en tijd waarop de melding is ontvangen, weergegeven op het scherm. Wanneer een melding wordt weergegeven, tikt u hierop om de details te bekijken. Hieronder ziet u een voorbeeld van een melding dat een e-mailbericht is ontvangen:



Meldingen later controleren

- 1 Tik op **Meldingen** op het startscherm.

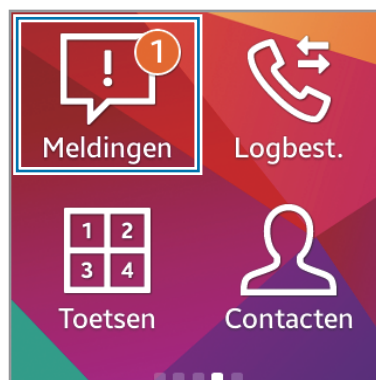

2 Selecteer een type melding.

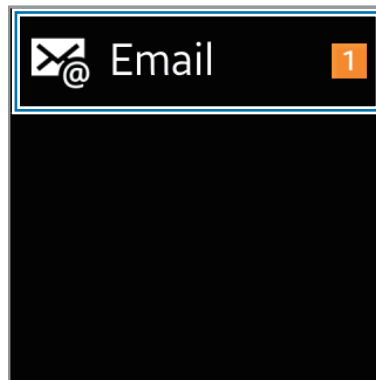

3 Selecteer een melding om de details weer te geven.

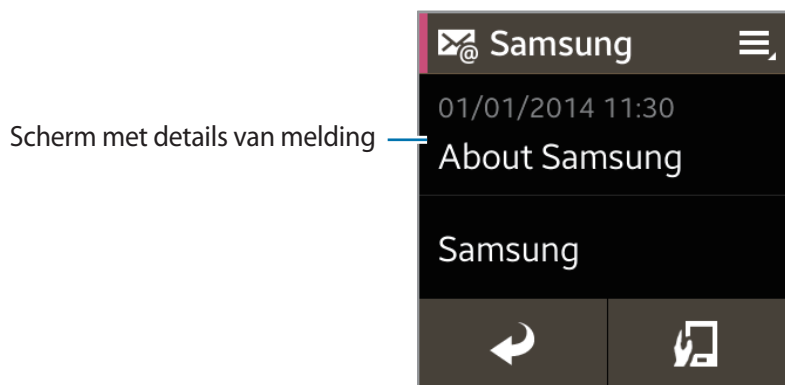

4 Tik in de gedetailleerde weergave van de melding op  om extra functies te gebruiken:

- **Antwoorden:** het bericht beantwoorden met berichtjablonen, S Voice of emoticons.
- **Toon op apparaat:** het bericht op het verbonden mobiele apparaat weergeven.
- **Wissen:** het bericht verwijderen.



- U kunt meldingen voor geselecteerde items ontvangen op de Gear. Tik in Gear Manager op **Melding** → **Meldingen voor Gear** of **Algemene meldingen** en vink items aan om ze te selecteren.
- Als u **Melding** → **Meldingen beperken** instelt in Gear Manager, kunt u geen specifieke meldingen op de Gear bekijken. Wanneer **Meldingen beperken** is ingesteld, kunt u nog steeds meldingen voor inkomende oproepen en alarmen op de Gear bekijken.
- Als u **Melding** → **Scherm uit laten staan** instelt in Gear Manager, ontvangt de Gear meldingen wanneer het scherm is uitgeschakeld.

Bestanden overbrengen

U kunt audio, video, afbeeldingen of andere soorten bestanden overbrengen van een computer naar de Gear of andersom.

- 1 Sluit de Gear met de USB-kabel aan op de computer.
- 2 Open op de computer de map Computer en dubbelklik op **Gear 2 Neo (XXXX)** → **Gear**.
- 3 Selecteer een bestand op de computer en kopieer dit naar de gewenste opslaglocatie op de Gear.
- 4 Koppel de USB-kabel los.



- Koppel de Gear en de USB-kabel niet los terwijl u bestanden overzet. Als u dit wel doet, kan de Gear worden beschadigd of kunt u gegevens kwijtraken.
- Koppel de Gear niet los van de computer terwijl een mediabestand op de Gear wordt afgespeeld op de computer. Stop het afspelen van de media op de computer en verbreek de verbinding tussen de Gear en de computer.
- Als u een USB-hub gebruikt, werkt de verbinding mogelijk niet correct, wat kan leiden tot een storing in de bestandsoverdracht. U kunt het beste de Gear rechtstreeks aansluiten op de USB-poort van de computer.

De Gear upgraden

De Gear kan worden bijgewerkt met de nieuwste software. Bezoek de Samsung-website om de software van de Gear bij te werken.

Upgraden met Gear Manager

De Gear kan rechtstreeks worden bijgewerkt met de nieuwste software via de FOTA-service (Firmware Over-The-Air).

- 1 Tik op **Gear Manager** op het scherm Apps van het mobiele apparaat.
- 2 Tik op de naam van de Gear in de lijst met **Gekoppeld apparaat**.

3 Tik op **Software-update** → **Bijwerken**.

4 Lees de informatie in het pop-upvenster en tik op **Annul**.

De Gear werkt de software automatisch bij wanneer een nieuwe versie beschikbaar is.

Upgraden met Samsung Kies

Download de nieuwste versie van Samsung Kies van de Samsung-website. Start Samsung Kies en sluit de Gear aan op de computer. Samsung Kies herkent de Gear automatisch en geeft beschikbare updates weer in een dialoogvenster. Klik op de toets Upgraden in het dialoogvenster om het upgraden te starten. Raadpleeg de Samsung-website voor meer informatie over upgraden.

1 Klik op **Upgraden** in het dialoogvenster om het upgraden te starten.

Als het dialoogvenster niet automatisch wordt weergegeven, klikt u op de naam van de Gear in de lijst met **gekoppelde apparaten** en tikt u op **Firmware-upgrade**.

2 Volg de instructies op het scherm om de upgrade te voltooien.

Wanneer de upgrade is voltooid, wordt een voltooiingsbericht weergegeven op het scherm en wordt de Gear automatisch gereset.



- Controleer de batterijstatus van de Gear voordat u de software bijwerkt. Laad de batterij volledig op voordat u de software bijwerkt.
- Schakel de computer niet uit en maak de USB-kabel niet los terwijl de Gear bezig is met bijwerken.
- Sluit geen andere media-apparaten aan op de computer terwijl de Gear wordt bijgewerkt. Dit kan het bijwerkproces verstoren.
- Start geen andere applicaties op de computer en bedien de Gear niet terwijl de Gear wordt bijgewerkt. Als u dit doet, kan de computer worden overbelast.
- Als de internetverbinding wordt verbroken tijdens het bijwerken van de software, controleert u of de LAN-kabel correct is aangesloten. Probeer het vervolgens opnieuw.
- Firmware-upgrades gaan alleen verder als uw Gear correct is aangesloten op de computer. Als de Gear correct is aangesloten, worden  en de modelnaam van de Gear weergegeven op de linkerkant van het scherm Samsung Kies.

Applicaties

S Voice

Gebruik deze applicatie om spraakopdrachten op de Gear te gebruiken om verschillende functies uit te voeren.

Tik op **S Voice** op het startscherm.



- Deze applicatie wordt in sommige talen niet ondersteund.
- Voordat u deze applicatie gebruikt, moet u de voorwaarden en bepalingen lezen en accepteren op het verbonden mobiele apparaat.

U kunt de volgende voorbeelden van spraakopdrachten gebruiken:

- Galerij openen
- Bel Lulu mobiel
- Controleer planning

Tips voor betere stemherkenning

- Spreek duidelijk.
- Spreek op plekken met weinig lawaai.
- Gebruik geen aanstootgevende taal of streektaal.
- Gebruik geen dialect.

De Gear herkent uw opdrachten mogelijk niet of kan ongewenste opdrachten uitvoeren afhankelijk van uw omgeving of de manier waarop u de opdrachten uitspreekt.

S Voice starten

Spreek een spraakopdracht uit op het S Voice-scherm.

Wanneer S Voice is gestart en er binnen een bepaalde periode geen spraakopdrachten worden uitgesproken, wordt de standby-stand van de applicatie geactiveerd. Het microfoonpictogram onder aan het scherm wordt groen. Als u weer spraakopdrachten wilt gebruiken, tikt u op het microfoonpictogram om de stand-bymodus af te sluiten.

Afst.bed WatchON

Met deze applicatie gebruikt u de Gear als afstandsbediening voor andere apparaten met een infrarood-ontvanger. U kunt deze functie met verschillende apparaten gebruiken, zoals tv's en set-topboxen.

Tik op **Afst.bed WatchON** op het startscherm.



Het afstandsbedieningsscherm kan verschillen, afhankelijk van het apparaat dat wordt bediend.

Selecteer een apparaat dat u op afstand wilt bedienen met de Gear en volg de instructies op het scherm om de configuratie te voltooien. Zorg ervoor dat de infraroodpoort van de Gear naar het apparaat gericht is.

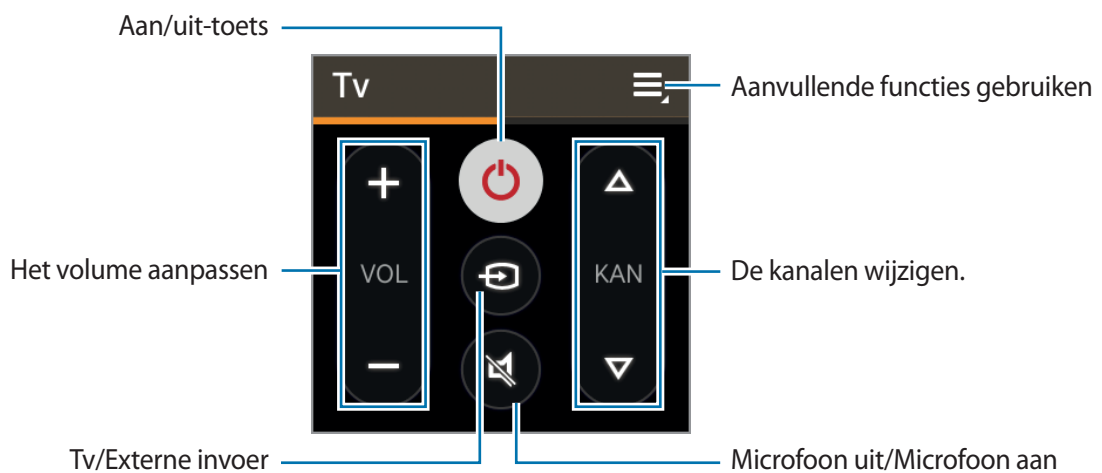

Scrol naar links op het afstandsbedieningsscherm om het numerieke toetsenbord te openen.

Galerij

Gebruik deze applicatie om beelden en video's weer te geven.

Tik op **Galerij** op het scherm Apps.

Afbeeldingen weergeven



Scrol naar links of rechts om naar de volgende of vorige afbeelding te gaan.

In- en uitzoomen

Gebruik een van de volgende methoden om in te zoomen terwijl u een afbeelding bekijkt:

- Dubbeltik op een locatie om in te zoomen.
- Spreid twee vingers op een locatie om in te zoomen. Knijp uw vingers samen om uit te zoomen of dubbeltik om terug te gaan.

Video's afspelen

Bij videobestanden wordt het pictogram  weergegeven op de voorbeeldminiatur. Selecteer een video om deze te bekijken en tik op .

Bestanden verwijderen

Terwijl u een bestand bekijkt, tikt u op  → **Wissen** → **OK**.

Als u meerdere bestanden in één keer wilt verwijderen, tikt u op het scherm met de bestandslijst op een bestand dat u wilt verwijderen en blijft u dit aanraken. Voeg de andere bestanden toe die u wilt verwijderen en tik op  → **OK**.

Tik op  om alle bestanden in één keer te selecteren.

Bestanden delen

Terwijl u een bestand bekijkt, tikt u op  → **Delen** om dit naar anderen te verzenden of te delen via een sociale netwerkservice.

Als u meerdere bestanden in één keer wilt delen, tikt u op het scherm met de bestandslijst op een bestand dat u wilt delen en blijft u dit aanraken. Voeg de andere bestanden toe die u wilt delen en tik op .

Weer

Gebruik deze applicatie om de weersverwachting op de Gear te bekijken voor de locaties die zijn ingesteld op het verbonden mobiele apparaat.

Tik op **Weer** op het scherm Apps.

Tik op het scherm om de weersverwachting voor de hele week weer te geven.

Zoek mijn appar.

Gebruik deze applicatie om het verbonden mobiele apparaat te vinden.

1 Tik op **Zoek mijn appar.** op het startscherm.

2 Tik op **Start**.

Het mobiele apparaat laat geluiden horen en het scherm wordt ingeschakeld.

Sleep  buiten de grote cirkel op het mobiele apparaat of tik op **Stop** op de Gear.



Deze functie is alleen beschikbaar wanneer de Gear en het mobiele apparaat met elkaar zijn verbonden.

Applicaties voor gezondheidsbeheer

Gebruik de applicaties Stappenteller, Training en Hartslag om uw gezondheid en fysieke conditie onder controle te houden.

Wanneer de Gear is gesynchroniseerd met een compatibele S Health-applicatie, kunt u aanvullende functies gebruiken. De aanvullende functies omvatten het controleren van uw lichamelijke conditie, trainingsgegevens en meer.



De functies Stappenteller, Training en Hartslag zijn bedoeld voor gezondheid en fitness en zijn niet bedoeld voor medisch gebruik. Voordat u deze applicaties gebruikt, moet u de instructies zorgvuldig lezen. Neem contact op met een arts als u last hebt van gezondheidsproblemen of medische hulp nodig hebt.

Voordat u gaat sporten

Met deze app kunt u tijdens uw training diverse gegevens controleren en bijhouden. Hoewel gemiddelde fysieke activiteit, zoals stevig wandelen, veilig is voor de meeste mensen, raden gezondheidsdeskundigen aan dat u contact opneemt met uw arts voordat u een trainingsprogramma begint, vooral als u lijdt aan een van de volgende aandoeningen:

- Hart- en vaatziekten
- Astma of longaandoeningen
- Diabetes of lever- of nieraandoeningen
- Artritis

U moet ook contact opnemen met uw arts als u symptomen hebt die wijzen op hart- of longaandoeningen of andere ernstige ziektes, zoals:

- Pijn of ongemak op uw borst, in uw nek, kaak of armen tijdens fysieke inspanning
- Duizeligheid of bewustzijnsverlies
- Kortademigheid bij lichte inspanning of tijdens het rusten, of als u ligt of wanneer u naar bed gaat
- Opgezwollen enkels, vooral 's avonds
- Een hartruis of een snelle of uitgesproken hartslag
- Spierpijn bij het traplopen of een heuvel oplopen, die weggaat wanneer u uitrust

Het American College of Sports Medicine raadt aan dat u uw arts raadpleegt voordat u zich zwaar inspant als minstens twee van de volgende situaties van toepassing zijn:

- U bent een man van 45 of ouder of een vrouw van 55 of ouder.
- In uw familie komen hartaandoeningen voor bij personen jonger dan 55 jaar.
- U rookt of bent in de afgelopen zes maanden gestopt met roken.
- U hebt drie maanden of langer niet gesport.
- U bent te zwaar of lijdt aan obesitas.
- U hebt een hoge bloeddruk of een hoog cholesterolgehalte.
- U hebt verminderde glucosetolerantie, ook prediabetes genoemd.

Laat u controleren als u het niet zeker weet

Als u niet zeker weet wat de gesteldheid van uw gezondheid is, meerdere gezondheidsproblemen hebt of zwanger bent, moet u contact opnemen met uw arts voordat u aan een nieuw trainingsprogramma begint. Van te voren met uw arts overleggen is een goede manier om een trainingsprogramma samen te stellen dat geschikt en veilig is voor u. Zie het als een eerste stap op de weg naar fysieke gezondheid.

De Gear dragen

Wanneer u uw hartslag meet, draagt u de Gear op uw arm onder uw pols zoals aangegeven in de onderstaande afbeelding. Bevestig de Gear niet te stevig.

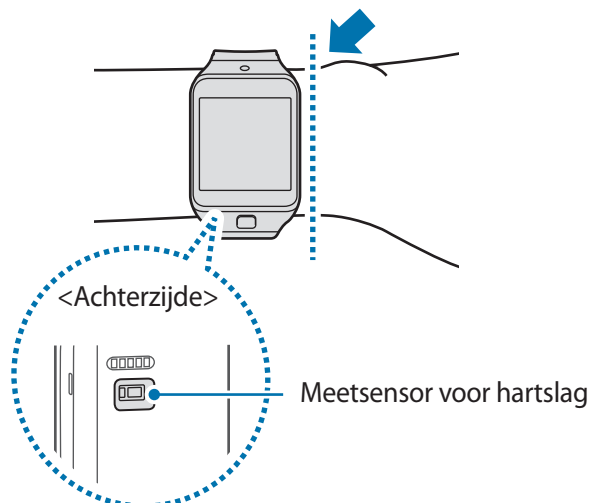



- De functie voor het meten van de hartslag is alleen bedoeld voor menselijk gebruik. De gemeten hartslag is mogelijk niet correct, afhankelijk van de meetomstandigheden en omgeving.
- Meet uw hartslag wanneer u rustig zit.
- Als hartslagmetingen worden uitgevoerd bij lage temperaturen, kan het resultaat onjuist zijn.
- Beweeg niet terwijl u de hartslagmeting uitvoert. Hierdoor kan uw hartslag mogelijk onjuist worden vastgelegd.
- Gebruikers met dunne polsen kunnen onjuiste hartslagmetingen verkrijgen. Onjuiste metingen vinden plaats wanneer het apparaat te los zit en het licht dat door de pols wordt weerspiegeld om de meting uit te voeren, ongelijkmatig is.
- Als de meting sterk afwijkt van de verwachte hartslag, rust u 30 minuten en meet u de hartslag opnieuw.
- Metingen worden berekend op basis van gemiddelde waarden en moeten ten minste vijf keer worden herhaald.
- Houd uzelf warm in de winter of bij koud weer wanneer u uw hartslag meet.
- Roken of alcohol drinken voordat u begint met meten, kunnen ervoor zorgen dat uw hartslag anders is dan uw normale hartslag.
- Praat, gaap of adem niet diep in terwijl u uw hartslag meet. Hierdoor kan uw hartslag mogelijk onjuist worden vastgelegd.
- Als uw hartslag zeer hoog of laag is, kunnen de metingen onjuist zijn.
- Obstakels tussen de polsband van het apparaat en uw pols, zoals lichaamshaar of andere voorwerpen, kunnen voorkomen dat het licht gelijkmatig wordt gereflecteerd.
- Hartslagmetingen voor baby's en kleine kinderen kunnen onjuist zijn.
- Kijk niet recht in de lampjes van de hartslagsensor. Als u dit wel doet, kunt u oogletsel oplopen.
- Als de hartslagmetingen niet correct worden uitgevoerd, past u de positie van de Gear om uw pols aan.

Stappenteller

Op het scherm van de stappenteller start u de stappenteller om uw stappen te tellen en de gelopen afstand en verbrande calorieën weer te geven.

Als u de Gear net hebt gekocht of gereset, leest u de informatie over de applicatie op het scherm en tikt u op **OK**.

Stappen tellen

1 Tik op **Stappenteller** op het startscherm.

2 Tik op **Start** om het tellen te starten.

U kunt informatie, zoals het aantal stappen en het aantal verbrande calorieën, weergegeven op het scherm.

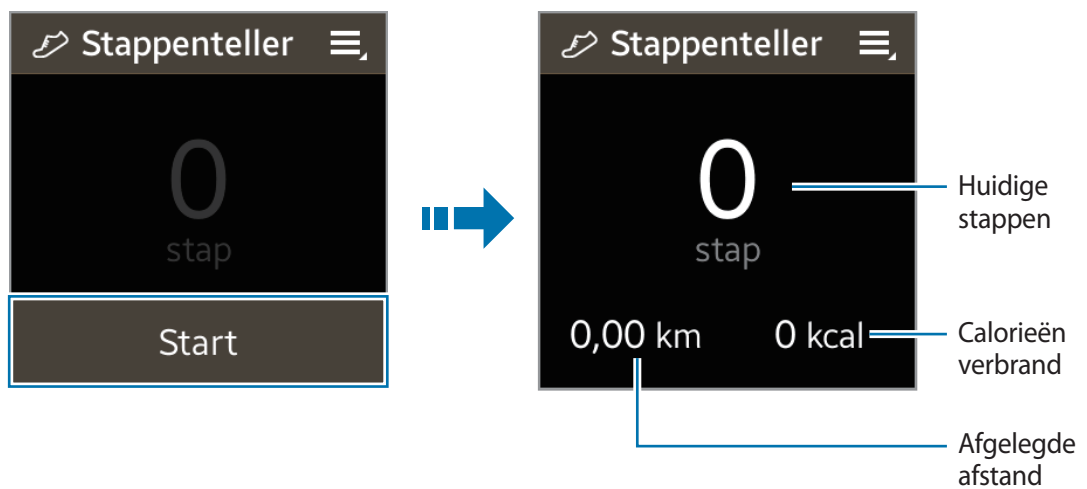

3 Tik op het scherm en tik op **Pauseren** om het tellen te stoppen.

Aanvullende functies gebruiken

Tik op het stappentellerscherm op  om aanvullende functies te gebruiken:

- Als u eerdere gegevens wilt bekijken, tikt u op **Historie**.
- Als u uw doel wilt instellen, tikt u op **Doel**.
- Als u de stappentelling wilt resetten, tikt u op **Reset stappen**.
- Als u uw gegevens wilt delen met anderen, tikt u op **Delen via**.
- Als u Help-informatie wilt bekijken, tikt u op **Help**.



- Er kan een korte vertraging optreden wanneer de stappenteller uw stappen controleert en vervolgens uw stappentelling weergeeft.
- Als u de stappenteller gebruikt terwijl u met de auto of de trein reist, kunnen trillingen van invloed zijn op uw stappentelling.

Hartslag

Gebruik deze applicatie om uw huidige hartslag te meten en vast te leggen. U kunt uw training plannen en aanpassen op basis van de vastgelegde hartslag.

Als u de Gear net hebt gekocht of gereset, leest u de informatie over de applicatie op het scherm en tikt u op **OK**.



- De functie 'Hartslagmeting' van het apparaat kan niet worden gebruikt om een klinische of medische diagnose te stellen.
- Voor nauwkeurigere hartslagmetingen meet u uw hartslag terwijl uw lichaam niet beweegt. Gebruik de trainingsfunctie als u uw hartslag wilt meten tijdens het trainen.

Voor de beste resultaten wanneer u uw hartslag meet:

- Voordat u uw hartslag meet, zorgt u ervoor dat u warm bent en 5 minuten uitrust.
- Beweeg niet terwijl u de meting uitvoert.
- Zie 'De Gear dragen' voor meer informatie.

Hartslag meten

1 Tik op **Hartslag** op het startscherm.

2 Tik op **Start** om uw hartslag te meten.

Het pictogram  wordt weergegeven en knippert op het scherm wanneer de hartslagmeting wordt gestart. De meting wordt uitgevoerd door het apparaat. Na een korte vertraging wordt uw huidige hartslag weergegeven op het scherm.

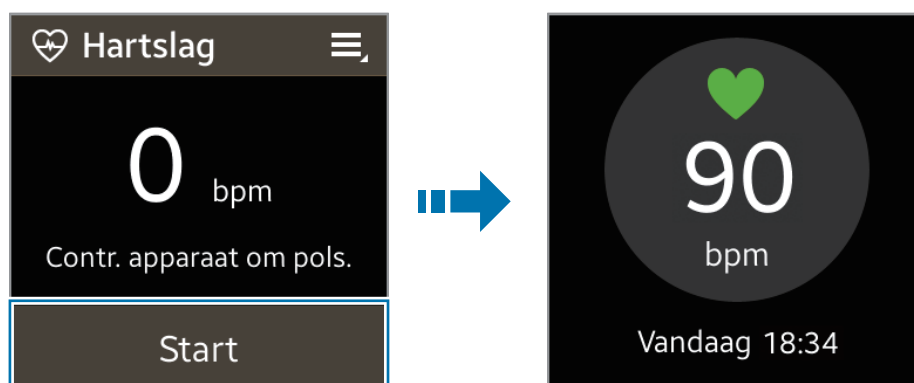

Aanvullende functies gebruiken

Tik op het scherm voor hartslagmeting op  om aanvullende functies te gebruiken:

- Als u uw eerdere hartslaggegevens wilt bekijken, tikt u op **Historie**.
- Als u Help-informatie wilt bekijken, tikt u op **Help**.

Training

Gebruik deze applicatie om dieet- en caloriedoelen in te stellen en uw trainingsprogramma te plannen. Bekijk de training die u gedurende de dag hebt voltooid en vergelijk deze met uw trainingsdoel. U kunt uw trainingsprestaties ook bijhouden in een logboek.

Als u de Gear net hebt gekocht of gereset, leest u de informatie over de applicatie op het scherm en tikt u op **OK**.



De GPS-functie van het verbonden mobiele apparaat wordt gebruikt om informatie, zoals de hoogte en snelheid, te controleren wanneer u fietst of wandelt. Zorg ervoor dat de Gear en het mobiele apparaat te allen tijde met elkaar zijn verbonden wanneer u deze functie gebruikt.

Bij koud weer:

- Vermijd gebruik van de Gear bij koud weer. Gebruik het apparaat zo mogelijk binnenshuis.
- Als u het apparaat buiten gebruikt bij koud weer, bedekt u de Gear met uw mouwen voordat u deze gebruikt.
- Meet uw hartslag voordat u gaat trainen. Als u uw hartslag meet tijdens het trainen, kunnen de metingen onjuist zijn.

Trainingsgegevens bijhouden

- 1 Tik op **Training** op het startscherm.
- 2 Een trainingstype selecteren om bij te houden. U kunt kiezen uit **Rennen, Wandelen, Fietsen** of **Trektocht**.

3 Tik op **Start** om het vastleggen van de gegevens te starten.

U kunt informatie, zoals de trainingstijd en afstand, weergegeven op het scherm.

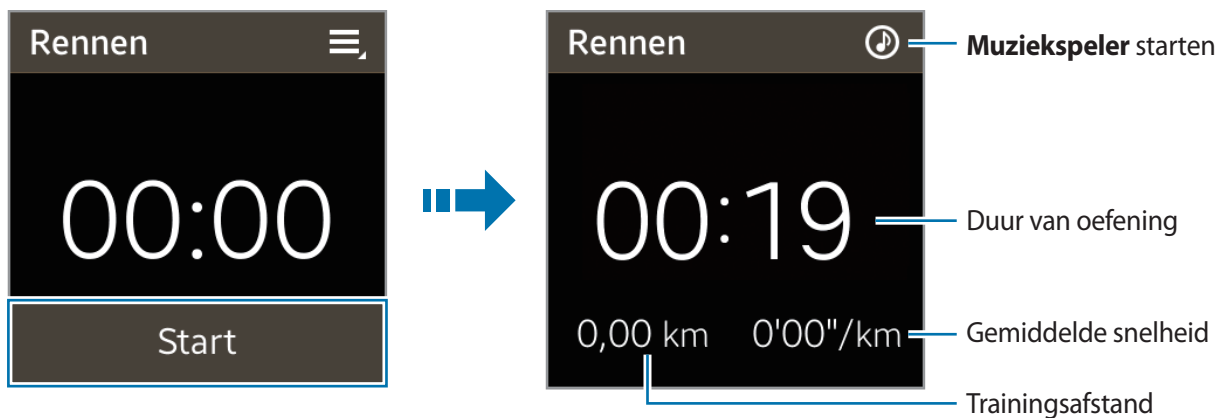

4 Tik op het scherm en tik op **Stop** → **OK** om te trainingsgegevens niet meer bij te houden.

Uw trainingsgegevens worden weergegeven op het scherm.

5 Scrol omhoog of omlaag om de gegevens te bekijken.

Aanvullende functies gebruiken

Tik op het trainingsscherm op  om aanvullende functies te gebruiken:

- Als u de trainingsgegevens wilt bekijken, tikt u op **Historie**.
- Als u Help-informatie wilt bekijken, tikt u op **Help**.

Terwijl u uw trainingsgegevens bijhoudt, kunt u op  tikken om aanvullende functies te gebruiken. Sommige functies zijn mogelijk niet beschikbaar afhankelijk van het geselecteerde trainingstype.

- Als u de trainingsgegevens wilt bekijken, tikt u op **Historie rennen**, **Historie wandelen**, **Historie fietsen** of op **Historie trektocht**.
- Als u trainingsdoelen wilt instellen, tikt u op **Doel**.
- Vink **Hartslag** aan als u de hartslagfunctie wilt gebruiken.
- Vink **Coaching** aan als u coachingadvies wilt ontvangen in de hardloopmodus.

De coachingfunctie gebruiken terwijl u traint in de hardloopmodus

Gebruik de gepersonaliseerde coachingfunctie om veilig en effectief te trainen. U ontvangt realtime coachingadvies zodat u veilig en effectief kunt trainen om fit te blijven.

- 1 Tik op het startscherm op **Training** → **Rennen**.
- 2 Tik op  en vink **Coaching** aan.

Over Coaching

De functie Firstbeat Coaching is geschikt voor alle gebruikers tijdens trainingen zoals fietsen, joggen of hardlopen. Als u de Gear gebruikt tijdens uw trainingen, meet de coachingfunctie uw hartslag via de optische hartslagsensor. De functie wordt automatisch aangepast aan uw hartslag en geeft u feedback, zoals 'iets sneller', 'snelheid aanhouden' of 'langzamer'.

Ga naar www.firstbeat.fi/te voor meer informatie.



Berichten



Gebruik deze applicatie om de berichten die zijn ontvangen op het verbonden mobiele apparaat, te bekijken en te beantwoorden of de afzender te bellen via de Gear.

Tik op **Berichten** op het scherm Apps.



Bellen

Als u de afzender wilt bellen, scrolt u naar rechts in het bericht in de lijst of tikt u op  → **Bellen** op het navigatiescherm voor berichten.

Een bericht beantwoorden

Tik op  op het navigatiescherm voor berichten of tik op  → **Beantwoorden**. U kunt door de gebruiker gedefinieerde zinnen die zijn opgeslagen in Gear Manager, S Voice en emoticons gebruiken in uw antwoord. Tik op  in het antwoordmenu om de opties voor tekstinvoer te selecteren.

Een bericht weergeven op het verbonden mobiele apparaat

Als u een bericht wilt weergeven op het verbonden mobiele apparaat, tikt u op  op het berichtnavigatiescherm of tikt u op  → **Weergeven**.

Berichten verwijderen

Tik op het navigatiescherm voor berichten op  → **Verwijderen**.

U kunt ook op  tikken, meerdere berichten selecteren om te verwijderen en vervolgens op **Verwijderen** tikken om de berichten in één keer te verwijderen.

Tik op  om alle bestanden in één keer te selecteren.

Muziekspeler

Gebruik deze applicatie om te luisteren naar muziek die is opgeslagen op de Gear.

Tik op **Muziekspeler** op het startscherm.

Koppelen met Bluetooth-headsets

- 1 Tik op het startscherm op **Instellingen** → **Bluetooth**.
- 2 Vink **Bluetooth** aan om de Bluetooth-functie in te schakelen.
- 3 Tik op **BT-headset** en selecteer een headset in de lijst met gedetecteerde headsets.

Naar muziek luisteren

Tik op  om muziek af te spelen.

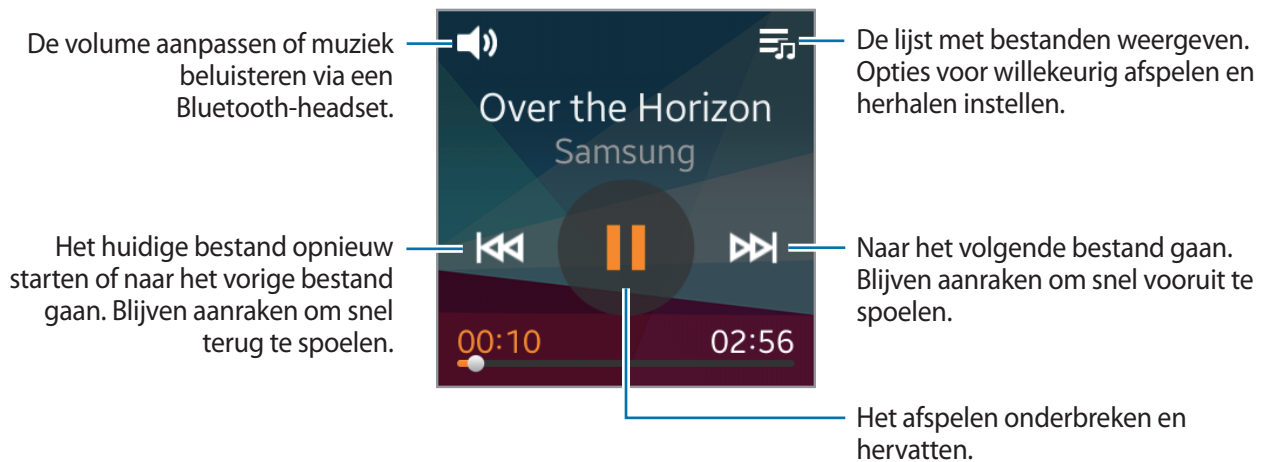

Media controller

Gebruik deze applicatie om mediabestanden af te spelen en te bedienen. U kunt de muzikspeler starten op het aangesloten mobiele apparaat en het afspelen bedienen met de Gear. Voor andere mediabestanden start u eerst het afspelen op het mobiele apparaat. U kunt het afspelen van het huidige bestand bedienen op de Gear.

- 1 Tik op **Media controller** op het scherm Apps.
- 2 Tik op  om mediabestanden af te spelen op het aangesloten mobiele apparaat.

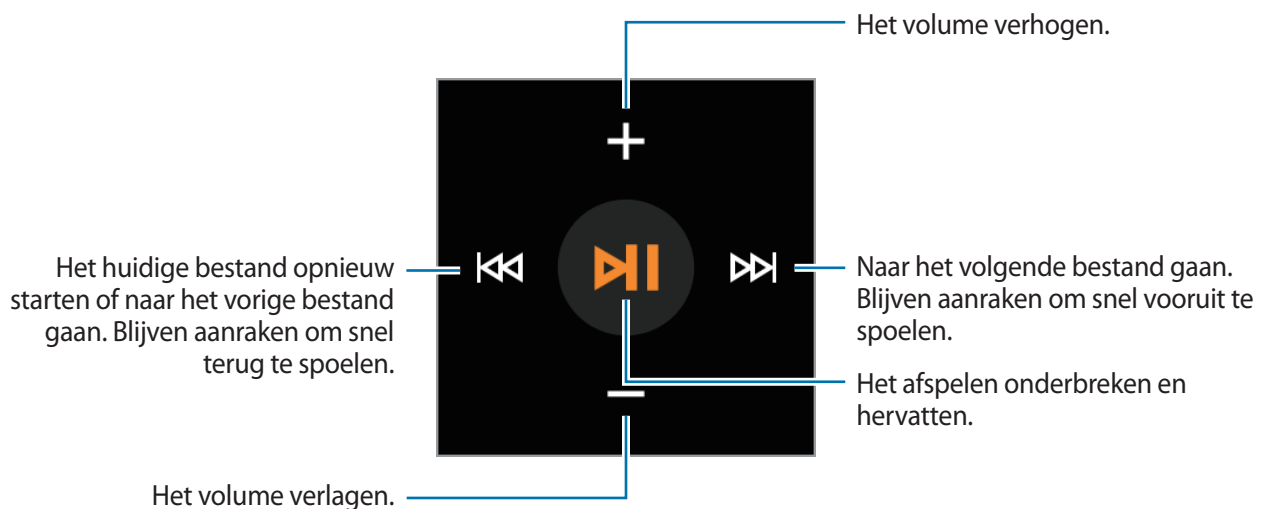

Stopwatch

Gebruik deze applicatie om de verstreken tijd te meten.

- 1 Tik op **Stopwatch** op het scherm Apps.
- 2 Tik op **Start** om de tijd van een gebeurtenis bij te houden.
 - Als u alle rondetijden wilt opnemen, tikt u op **Ronde**.
 - Als u het opnemen van de tijd wilt stoppen, tikt u op **Stop**.
 - Als u alle rondetijden wilt wissen, tikt u op **Resetten**.

Contacten

Gebruik deze applicatie om de contactenlijst van het verbonden mobiele apparaat te bekijken op de Gear.

Tik op **Contacten** op het startscherm.





U kunt bellen of een bericht verzenden naar een contact door naar links of rechts te scrollen bij een contactvermelding.

Spraakmemo

Gebruik deze applicatie om spraakmemo's op te nemen.

Tik op **Spraakmemo** op het startscherm.





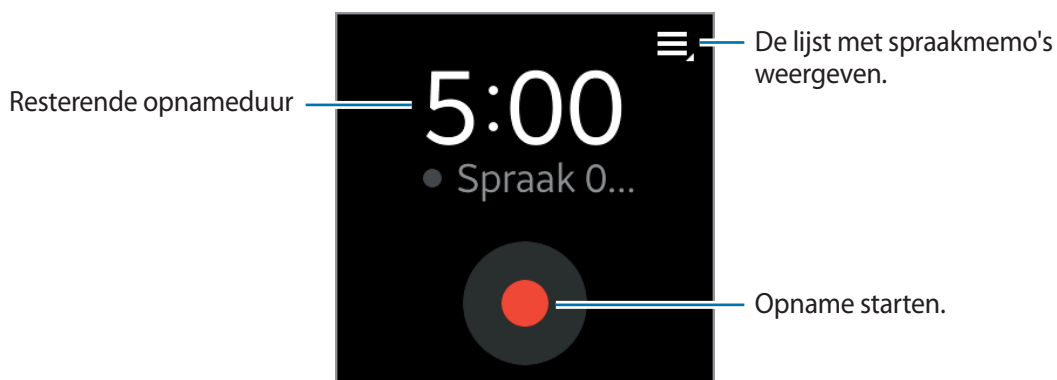

Spraakmemo's opnemen

Tik op  om de opname te starten. Spreek in de microfoon in de rechterbenedenhoek van de Gear. Tik op  om de opname te onderbreken. Tik op  om de opname te voltooien. Als u de opname wilt annuleren, tikt u op .



Spraakmemo's afspelen

Tik op  en selecteer een spraakmemo om af te spelen. Als de gesproken inhoud is opgenomen en geconverteerd naar een gegevensbestand, wordt  naast de bestandsnaam weergegeven. Als u op  tikt, geeft de Gear de inhoud als tekst weer op het scherm tijdens het afspelen.

-  : pas het volume aan door te tikken op  of . U kunt ook verbinding maken met een Bluetooth-headset om de spraakmemo te beluisteren.
-  : het afspelen onderbreken.
-  /  : naar de vorige of volgende spraakmemo springen.

E-mail

Gebruik deze applicatie om e-mails te bekijken die u hebt ontvangen op het verbonden mobiele apparaat.

Tik op **E-mail** op het scherm Apps.

Als u een e-mail wilt openen, selecteert u een e-mail in de lijst en tikt u hierop. Het navigatiescherm voor e-mail wordt weergegeven.

E-mails controleren op het verbonden mobiele apparaat

Als u e-mails wilt controleren op het verbonden apparaat, tikt u op **Toon op apparaat** op het e-mailnavigatiescherm of tikt u op  → **Toon op apparaat**.

E-mails verwijderen

Tik op het navigatiescherm voor e-mail van de Gear op  → **Wissen**.

U kunt ook op  tikken, meerdere e-mails selecteren om te verwijderen en vervolgens op **Wissen** tikken om de e-mails in één keer te verwijderen.

Tik op  om alle e-mails in één keer te selecteren.

Planning

Gebruik deze applicatie om de gebeurtenissen die zijn gepland op het verbonden apparaat, te bekijken op de Gear.

Tik op **Planning** op het scherm Apps.

Selecteer een gebeurtenis in de lijst om de details te bekijken. Scrol naar links of naar rechts of tik op de pijl-links en de pijl-rechts om de datum te wijzigen.

Controls

Hier kunt u de verbindingstatus en resterende batterijduur bekijken. Ook kunt u het volume en de helderheid van het scherm aanpassen.

Tik op **Controls** op het startscherm.

Logbest.

Gebruik deze applicatie om oproepen- en berichtenlijsten van het verbonden mobiele apparaat te bekijken op de Gear.

Tik op **Logbest.** op het startscherm.

Selecteer een logboek en scrol omhoog of omlaag om de gewenste logboekvermelding te zoeken. Als u wilt bellen, sleept u een logboekvermelding naar rechts. Als u een bericht wilt verzenden, sleept u een logboekvermelding naar links.

In de gedetailleerde weergave van het logboek tikt u op  om het nummer te bellen.

Als u het type logboeken wilt selecteren om weer te geven, opent u de lijst met logboeken en sleept u uw vinger omlaag vanaf het midden van het scherm. Tik vervolgens op **Weergeven** om de logboeken te selecteren die u wilt weergeven.

Camera

Gebruik deze applicatie om foto's of video's te maken. U kunt maximaal 50 foto's en 9 video's opslaan op de Gear.

Gebruik **Galerij** om foto's en video's weer te geven die zijn gemaakt met de camera van de Gear. (p. 39)

Tik op **Camera** op het startscherm.



- De camera schakelt automatisch uit wanneer deze niet wordt gebruikt.
- Zorg dat de lens schoon is. Anders werkt de Gear mogelijk niet correct in bepaalde standen waarvoor hoge resoluties zijn vereist.
- Als er op uw Gear 50 foto's of 9 video's zijn opgeslagen, kunt u niet meer foto's of video's maken. Open Galerij en verwijder bestanden of draag bestanden over naar het aangesloten mobiele apparaat. Nadat u bestanden hebt overgedragen naar het mobiele apparaat en meer foto's of video's hebt gemaakt, verwijdert de Gear bestanden die zijn overgedragen om geheugen vrij te maken.
- Tijdens het opladen kunt u deze applicatie niet gebruiken.

Cameragebruik

- Maak geen foto's of video's van andere mensen zonder hun toestemming.
- Maak geen foto's of video's waar dit wettelijk niet is toegestaan.
- Maak geen foto's of video's op plaatsen waar u mogelijk de privacy van anderen schendt.

Foto's maken

Tik op het scherm om een foto te maken.

Schakelen tussen de foto- en videomodus.

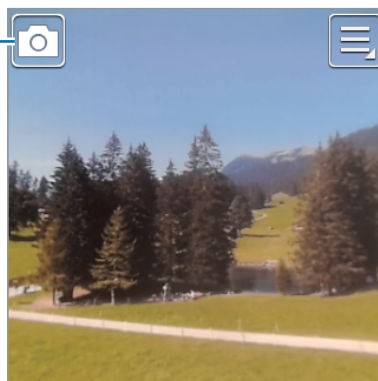

De camera-instellingen wijzigen.

Een foto maken met geluid

Gebruik deze modus om het omgevingsgeluid vast te leggen bij een foto.

Tik op  → **Geluid & opname** → **Aan**. Scrol omlaag vanaf de bovenkant van het scherm om terug te gaan naar het camerascherf en tik op het scherm om een foto te maken. Nadat de foto is gemaakt, neemt de Gear 9 seconden geluid op. Tik nogmaals op het scherm om de geluidsopname te stoppen.

Afbeeldingen weergeven

Nadat u een foto hebt gemaakt, scrolt u naar links om de foto te bekijken. Scrol naar rechts om terug te gaan naar het camerascherf.

Video's maken

Een video maken

Tik op  en tik op het scherm om een video te maken. Tik nogmaals op het scherm om de opname te stoppen.

De maximale opnameduur is 15 seconden. Nadat u drie video's hebt opgenomen, wordt de camera uitgeschakeld om ervoor te zorgen dat het apparaat goed blijft functioneren.

Video's bekijken

Nadat u een video hebt opgenomen, scrolt u naar links om de video af te spelen. Scrol naar rechts om terug te gaan naar het camerascherf.

Instellingen configureren voor de camera

Tik op  om de instellingen van de camera te configureren. Niet alle onderstaande opties zijn beschikbaar in de fotomodus en de videomodus van de camera.

- **Scherpstellen:** een scherpstelmodus selecteren. **Automatisch** wordt door de camera bepaald. **Macro** wordt gebruikt voor onderwerpen die zeer dichtbij zijn.
- **Fotogrootte / Videogrootte:** selecteer een resolutie. Gebruik een hogere resolutie voor een betere kwaliteit. Hogere resoluties nemen meer geheugen in beslag.
- **Geluid & opname:** gebruik dit om een foto te maken met geluid.
- **Handtekening:** stel in dat de Gear een handtekening aan foto's toevoegt.
- **Locatietags:** een GPS-locatietag toevoegen aan de foto.



- Vermijd het gebruik van de functie voor locatietags op plekken met veel schaduw, tussen hoge gebouwen of bij slecht weer. Het GPS-signaal kan mogelijk niet worden ontvangen.
- Er worden locatiegegevens weergegeven wanneer de afbeeldingen worden geüpload naar internet. Als u de locatiegegevens niet wilt weergeven, schakelt u de functie voor locatietags uit.

- **Spraakopdracht:** instellen dat de Gear spraakopdrachten herkent.



Bepaalde instellingen worden niet opgeslagen wanneer u de camera uitschakelt.

Timer

Gebruik deze applicatie om de Gear als afteltimer te gebruiken.

1 Tik op **Timer** op het scherm Apps.

2 Stel de duur in en tik op **Start**.

Sleep  buiten de grote cirkel wanneer de timer afgaat.

Instellingen

Klok

U kunt het kloktype wijzigen dat wordt weergegeven op het klokscherm.

Tik op het startscherm op **Instellingen** → **Klok**.

Scrol naar links of rechts op het startscherm om een kloktype te selecteren.

Achtergr.

U kunt de kleur van het startscherm wijzigen. Ook kunt u een afbeelding of foto die is opgeslagen op de Gear instellen als achtergrond voor het startscherm.

Tik op het startscherm op **Instellingen** → **Achtergr.**

Meldingen

Gebruik de Gear om op de hoogte te blijven van verschillende gebeurtenissen, zoals gemiste oproepen of nieuwe berichten, die zijn ontvangen op het verbonden mobiele apparaat.

Tik op het startscherm op **Instellingen** → **Meldingen**.

Geluid

U kunt de instellingen wijzigen voor verschillende geluiden op de Gear.

Tik op het startscherm op **Instellingen** → **Geluid**.

- **Volume:** het volumeniveau voor verschillende geluiden aanpassen, zoals multimedia, beltonen, meldingen en systeemgeluiden.
- **Geluidstand:** de optie voor geluid, trillen of dempen selecteren als geluidsmodus voor de Gear.
- **Aanrkgeluid:** instellen dat de Gear een geluid laat horen wanneer applicaties of opties op het aanraakscherm worden geselecteerd.
- **Beltonen:** selecteer een beltoon om te waarschuwen voor inkomende oproepen.
- **Meldingen:** een beltoon selecteren voor gebeurtenissen, zoals inkomende berichten en gemiste oproepen.
- **Trillen:** de intensiteit van het trilsignaal aanpassen.

Display

Hier kunt u de instellingen voor het scherm wijzigen.

Tik op het startscherm op **Instellingen** → **Display**.

- **Helderheid:** de helderheid van het scherm aanpassen.
- **Time-out scherm:** instellen na hoeveel tijd de achtergrondverlichting van het scherm van de Gear moet worden uitgeschakeld.
- **Lettertype:** het lettertype en de lettergrootte voor de schermtekst wijzigen.
- **Taal:** een displaytaal voor alle menu's en applicaties selecteren.



Wanneer de Gear is verbonden met een mobiel apparaat, worden de taalinstellingen die zijn toegepast op het mobiele apparaat, toegepast op de Gear. De taalinstellingen kunnen alleen worden gewijzigd op het verbonden mobiele apparaat.

- **Wake-up gebaar:** instellen dat de Gear wordt ingeschakeld en een bepaald scherm wordt weergegeven door een gebaar te gebruiken. Steek de hand waaraan u de Gear draagt, omhoog en kijk enkele seconden naar het scherm van de Gear. Het scherm wordt ingeschakeld en een vooraf ingesteld scherm wordt weergegeven.
- **Pictogramgroo...:** u kunt het formaat van de pictogrammen op het startscherm aanpassen.
- **Startscherm wijj...:** u kunt de locatie van de pictogrammen op het startscherm wijzigen en de pictogrammen verwijderen.

Bluetooth

Instellingen voor de Bluetooth-functie configureren.

Tik op het startscherm op **Instellingen** → **Bluetooth**.

- **Bluetooth:** de Bluetooth-functie in- of uitschakelen.
- **BT-headset:** zoeken naar Bluetooth-headsets en deze koppelen met de Gear.
- **Apparaatna...:** instellen dat de Gear wordt weergegeven op de lijsten van andere apparaten wanneer ze zoeken naar Bluetooth-apparaten.

Druk 2 keer

U kunt instellen dat een applicatie onmiddellijk wordt gestart wanneer u twee keer op de aan/uit-toets drukt.

Tik op het startscherm op **Instellingen** → **Druk 2 keer** en selecteer vervolgens een optie.

Privacyvergr.

Tik op het startscherm op **Instellingen** → **Privacyvergr.**

- **Privacyvergr.:** u kunt de privacyvergrendelingsfunctie via een PIN-code van ten minste vier cijfers inschakelen of uitschakelen.
- **Help:** helpinformatie over het gebruik van de functie voor privacyvergrendeling openen.

Profiel

U kunt een profiel maken door uw fysieke gegevens, zoals geslacht en lichaamsgrootte, in te geven.

Tik op het startscherm op **Instellingen** → **Profiel** en selecteer vervolgens een optie.

Gear resett.

Hiermee worden de standaardinstellingen gereset naar de fabriekswaarden en worden alle gegevens gewist. Standaardapplicaties worden niet verwijderd.

Tik op het startscherm op **Instellingen** → **Gear resett.**



De Gear verbinden met een ander mobiel apparaat

Als u de Gear voor het eerst wilt verbinden met een nieuw gekocht mobiel apparaat of een ander mobiel apparaat, moet u de Gear resetten. Als u de Gear reset, worden alle gegevens uit het geheugen verwijderd. Na het resetten kunt u de Gear verbinden met een ander mobiel apparaat.

Info Gear

Tik op het startscherm op **Instellingen** → **Info Gear.**

- **Info Gear:** informatie over de Gear openen.
- **USB-foutop...:** de USB-foutopsporingsmodus inschakelen of uitschakelen. U kunt deze modus gebruiken als u apps ontwikkelt door de Gear met een USB-kabel aan te sluiten op een computer.

Gear Manager

Gear Manager starten

Met deze applicatie kunt u uw Gear verbinden met een mobiel apparaat en de bijbehorende instellingen en applicaties aanpassen. U kunt de applicatie ook gebruiken om toegang te krijgen tot functies op het verbonden mobiele apparaat.

Tik op **Gear Manager** op het scherm Apps op het verbonden mobiele apparaat.



Sommige opties zijn mogelijk niet beschikbaar afhankelijk van het type van het verbonden mobiele apparaat.

Een nieuwe Gear verbinden

Tik boven aan het scherm van Gear Manager op  → **Nieuwe apparaten zoeken**. Verbreek de verbinding met de huidige Gear en maak verbinding met een andere Gear.

De Gear-instellingen configureren

Bekijk informatie over de Gear en werk de Gear-software bij.

Tik op de naam van de Gear in de lijst **Gekoppeld apparaat** op het scherm van Gear Manager en gebruik de volgende functies:

- **Verbinden/Verbreek verbinding:** verbinding maken met een Gear of de verbinding verbreken.
- **Software-update:** de Gear bijwerken met de nieuwste software.
- **Modelnummer:** de modelgegevens van de Gear bekijken.
- **Softwareversie:** informatie over de versie van de Gear bekijken.

Klok

U kunt het kloktype wijzigen dat wordt weergegeven op het klokscherm.

Tik op **Klok** op het scherm van Gear Manager. Selecteer het gewenste kloktype.

Als u gedetailleerde informatie op het klokscherm wilt configureren, tikt u op  naast de kloklijst en selecteert u een item.

Achtergronden

U kunt de kleur van het Gear-startscherm wijzigen. Ook kunt u een afbeelding of foto die is opgeslagen op het mobiele apparaat instellen als achtergrond voor het Gear-startscherm.

Tik op **Achtergronden** op het scherm van Gear Manager.

Een achtergrond voor het startscherm selecteren. De geselecteerde achtergrond wordt toegepast op het Gear-startscherm.

S Health

U kunt S Health-gegevens die zijn opgeslagen op de Gear overzetten naar het verbonden mobiele apparaat.

Als u het tijdsinterval voor het verzenden van bestanden wilt instellen, tikt u op het scherm van Gear Manager op  naast **S Health** en tikt u op **Interval overdr. Stappenteller**. Tik op **Nu overdragen** om een bestand onmiddellijk te verzenden.

Tik op **S Health** op het scherm van Gear Manager om S Health te starten.

Melding

Blijf op de hoogte van verschillende gebeurtenissen, zoals gemiste oproepen of nieuwe berichten, die zijn ontvangen op het verbonden mobiele apparaat. U kunt ook instellingen configureren voor de meldingsfunctie.

Tik op het scherm van Gear Manager op **Melding** sleep de schakelaar **Melding** naar rechts en vink vervolgens items aan.

- **Meldingen beperken:** instellen dat meldingen, zoals voor oproepen of berichten, niet worden weergegeven via de Gear.
- **Slim wisselen:** instellen dat uw mobiele apparaat u onmiddellijk op de hoogte stelt van nieuwe meldingen wanneer u het apparaat oppakt. Tegelijkertijd wordt de Gear op de hoogte gesteld van nieuwe berichten of gemiste oproepen.



- Deze functie is alleen beschikbaar als het scherm van de Gear is ingeschakeld.
 - Bepaalde mobiele apparaten bieden geen ondersteuning voor de functie voor slimme meldingen.
 - Het mobiele apparaat moet eerst worden ontgrendeld als u de details wilt bekijken wanneer het scherm is vergrendeld.
- **Berichtvoorbeeld:** instellen dat pop-upvensters met de applicatiennaam of de inhoud worden weergegeven.
 - **Scherf uit laten staan:** instellen dat meldingen worden ontvangen met het scherm uitgeschakeld.
 - **Expresmeldingen voor Gear:** de items instellen die rechtstreeks op de Gear moeten worden ontvangen.
 - **Meldingen voor Gear:** stel de items op de Gear in waarvoor meldingen moeten worden weergegeven als ze niet zijn ingeschakeld op het verbonden mobiele apparaat.
 - **Algemene meldingen:** aanvullende items instellen waarvoor u meldingen wilt ontvangen op de Gear.

Mijn apps

U kunt de instellingen beheren van applicaties die zijn geïnstalleerd op de Gear. Scrol omhoog of omlaag om alle geïnstalleerde applicaties op de Gear te bekijken.

Tik op **Mijn apps** op het scherm van Gear Manager.

Applicatie-instellingen configureren

Tik op  naast een applicatie en configureer de instellingen.

Muziekbestanden van het mobiele apparaat overzetten naar de gear

U kunt muziekbestanden die zijn opgeslagen op het verbonden mobiele apparaat overzetten naar de Gear.

Tik op  naast **Muziekspeler**, tik op **Nummers verzenden naar Gear** en selecteer vervolgens bestanden. Tik op **Verzend** om de geselecteerde bestanden over te zetten naar de Gear.

Spraakmemo's overzetten vanaf de Gear

U kunt spraakmemobestanden overzetten naar mobiele apparaten.

- Als u foto's en video's wilt overzetten, tikt u op  naast **Camera** en tikt u op **Automatisch overdragen** → **Handmatig** → **Nu overdragen**. Als u wilt instellen dat de bestanden automatisch worden overgezet naar een mobiel apparaat wanneer foto's worden gemaakt met de Gear, tikt u op **Automatisch overdragen** → **Altijd**.

Samsung Apps

U kunt applicaties downloaden van **Samsung Apps**.

Tik op **Samsung Apps** op het scherm van Gear Manager. Zoek en selecteer een applicatie om deze te downloaden.



Als u applicaties wilt installeren die zijn gedownload van andere bronnen dan **Samsung Apps**, tikt u op het scherm Gear Manager op **Instellingen** → **Beveiliging** → **Onbekende bronnen** → **OK**.

Mijn Gear zoeken

Als u de Gear kwijtraakt, kunt u deze met Gear Manager terugvinden.

Tik op **Mijn Gear zoeken** op het scherm van Gear Manager.

Als u op **Start** tikt, laat de Gear geluiden horen en wordt het scherm ingeschakeld.



Deze functie is alleen beschikbaar wanneer de Gear en het mobiele apparaat met elkaar zijn verbonden.

Instellingen

Gebruik deze applicatie om de Gear te configureren en verschillende opties in te stellen.

Tik op **Instellingen** op het scherm van Gear Manager.

Back-up maken en terugzetten

Maak een back-up van de opgeslagen gegevens op de Gear of zet een gegevensback-up terug. Tik op **Back-up en herstel** op het scherm Instellingen.

De aan/uit-toets instellen

U kunt instellen welke acties moeten worden uitgevoerd wanneer u twee keer op de aan/uit-toets van de Gear drukt.

Tik op **Tweemaal drukken op start** op het scherm Instellingen en selecteer een optie.

De functie voor automatische vergrendeling inschakelen

U kunt instellen dat het mobiele apparaat automatisch wordt vergrendeld wanneer de verbinding met uw Gear wordt verbroken.

Vink **Automatisch vergrendelen** op het scherm Instellingen aan.

Tik op **Doorgaan**, teken een patroon door vier of meer stippen te verbinden en teken het patroon opnieuw om het te bevestigen.

Als uw Gear niet wordt gedetecteerd, wordt de patroonvergrendeling automatisch geactiveerd op het mobiele apparaat.

Als uw Gear weer wordt gedetecteerd, wordt de patroonvergrendeling uitgeschakeld.

Een wake-up gebaar gebruiken

Stel de Gear in om uw beweging te herkennen om de Gear te activeren en de klok weer te geven of de pagina te openen die werd weergegeven toen het scherm werd uitgeschakeld.

Tik op **Wake-up gebaar** op het scherm Instellingen en sleep de schakelaar **Wake-up gebaar** naar rechts. Als u wilt selecteren dat een vooraf ingesteld venster wordt geopend wanneer het scherm wordt ingeschakeld, tikt u op **Selecteer getoonde scherm**.

Als u de Gear wilt activeren, steekt u de hand waaraan u de Gear draagt, omhoog en kijkt u enkele seconden naar het scherm van de Gear. Het scherm wordt ingeschakeld en een vooraf ingesteld scherm wordt weergegeven.

Een methode voor tekstinput instellen en sjablonen beheren

Selecteer een methode voor tekstinput en beheer berichtsjablonen.

- **Standaard:** een methode voor tekstinput selecteren.
- **Snelle reacties:** berichtsjablonen beheren die u gebruikt wanneer u een bericht beantwoordt.

Een inkomende oproep beantwoorden met een spraakopdracht

Wanneer u een inkomende oproep ontvangt, kunt u deze accepteren of weigeren met een spraakopdracht.

Vink **Inkomende oproepen** op het scherm Instellingen aan.

SOS-berichten instellen

U kunt het apparaat instellen om in een noodgeval een bericht naar ontvangers te verzenden.

Tik op het scherm Instellingen op **SOS-berichten verzenden** en sleep de schakelaar **SOS-berichten verzenden** naar rechts. Als u een SOS-bericht wilt verzenden dat uw huidige locatie bevat, drukt u drie keer op de aan/uit-toets.

Contacten voor noodgevallen instellen

U kunt vooraf contactpersonen instellen naar wie u in een noodgeval een bericht stuurt.

Tik op het scherm Instellingen op **Noodcontacten beheren** → **Noodcontact toevoegen** → **Nieuw contact maken** of **Selecteren uit contacten**. U kunt een nieuw contact maken of er een uit de contactenlijst selecteren.

Beveiliging instellen

U kunt instellen dat de installatie van applicaties die afkomstig zijn uit andere app-winkels dan **Samsung Apps**, wordt toegestaan of geblokkeerd.

Vink **Onbekende bronnen** op het scherm Instellingen aan.

De open-sourcelicentie weergeven

U kunt informatie over de open-sourcelicentie bekijken.

Vink **Open bron-licentie** op het scherm Instellingen aan.

De versie van Gear Manager bekijken

U kunt informatie over de versie van Gear Manager bekijken bij **Versie Gear Manager**.

Help

U kunt informatie bekijken over het gebruik van de Gear en andere nuttige applicaties.

Tik op **Help** op het scherm van Gear Manager.

Problemen oplossen

Voordat u contact opneemt met een Samsung Servicecenter, probeert u de volgende oplossingen. Sommige situaties zijn mogelijk niet van toepassing op uw Gear.

Uw Gear wordt niet ingeschakeld

Wanneer de batterij volledig is ontladen, wordt uw Gear niet ingeschakeld. Laad de batterij volledig op voordat u de Gear inschakelt.

Het aanraakscherm reageert traag of onjuist

- Als u een beschermhoes of optionele accessoires op het aanraakscherm bevestigt, functioneert het aanraakscherm mogelijk niet correct.
- Als u handschoenen draagt, als uw handen niet schoon zijn wanneer u het aanraakscherm bedient of als u met scherpe voorwerpen of uw vingertoppen op het scherm tikt, functioneert het aanraakscherm mogelijk niet correct.
- Het aanraakscherm kan in vochtige omstandigheden of door blootstelling aan water worden beschadigd.
- Start uw Gear opnieuw op om tijdelijke softwarefouten te verwijderen.
- Controleer of de software van uw Gear is bijgewerkt tot de nieuwste versie.
- Als het aanraakscherm is bekrast of beschadigd, gaat u naar een Samsung Servicecenter.

De Gear loopt vast of functioneert niet goed

Als uw Gear vastloopt, moet u mogelijk applicaties sluiten en de Gear inschakelen om de functionaliteit te herstellen. Als de Gear is vastgelopen en niet reageert, houdt u de aan/uit-toets minstens 7 seconden ingedrukt om het apparaat opnieuw op te starten.

Als het probleem hiermee niet wordt opgelost, moet u de fabrieksinstellingen resetten. Tik op het startscherm op **Instellingen** → **Gear resett.** → **OK**. Voordat u de fabrieksinstellingen van het apparaat herstelt, moet u een back-up van alle belangrijke gegevens op de Gear maken.

Als het probleem nog steeds niet is verholpen, neemt u contact op met een Samsung Servicecenter.

Een ander Bluetooth-apparaat kan uw Gear niet vinden

- Controleer of de draadloze Bluetooth-functie is ingeschakeld op uw Gear.
- Reset uw Gear en probeer het opnieuw.
- Controleer of uw Gear en het andere Bluetooth-apparaat zich binnen het Bluetooth-bereik (10 m) bevinden. De afstand kan verschillen afhankelijk van de omgeving waarin de apparaten worden gebruikt.

Als het probleem niet wordt opgelost met de bovenstaande tips, moet u contact opnemen met een Samsung Servicecenter.

Er wordt geen Bluetooth-verbinding tot stand gebracht of de verbinding tussen uw Gear en het mobiele apparaat is verbroken

- Zorg ervoor dat de Bluetooth-functie op beide apparaten is geactiveerd.
- Zorg ervoor dat er zich geen obstakels, zoals muren of elektrische apparaten, bevinden tussen de apparaten.
- Zorg ervoor dat de nieuwste versie van de applicatie Gear Manager is geïnstalleerd op het mobiele apparaat.
- Controleer of uw Gear en het andere Bluetooth-apparaat zich binnen het Bluetooth-bereik (10 m) bevinden. De afstand kan verschillen afhankelijk van de omgeving waarin de apparaten worden gebruikt.
- Start beide apparaten opnieuw op en start Gear Manager opnieuw op het mobiele apparaat.

Uw Gear ontvangt meldingen met een interval dat afwijkt van het interval dat u hebt ingesteld op het mobiele apparaat

Zorg ervoor dat u instelt dat de tijd en datum van de Gear apparaat automatisch worden bijgewerkt en dat de Gear is verbonden met het mobiele apparaat.

Oproepen worden niet verbonden

- Zorg ervoor dat uw Gear is verbonden met een mobiel apparaat.
- Zorg ervoor dat het verbonden mobiele apparaat toegang heeft tot het juiste mobiele netwerk.
- Controleer of u oproepblokkering niet hebt ingesteld voor het telefoonnummer dat u belt op het verbonden mobiele apparaat.
- Controleer of u oproepblokkering niet hebt ingesteld voor het inkomende telefoonnummer op het verbonden mobiele apparaat.

Anderen kunnen u niet horen tijdens een oproep

- Controleer of u de ingebouwde microfoon niet bedekt.
- Zorg ervoor dat u de microfoon dicht bij uw mond houdt.

Er zijn geluidsecho's tijdens een oproep

Pas het volume aan of ga ergens anders staan.

Geluidskwaliteit is slecht

U kunt verbindingproblemen hebben wegens problemen met de netwerkverbindingen van het mobiele apparaat.

Het batterijpictogram is leeg

Uw batterij is bijna leeg. Laad de batterij op.

De batterij laadt niet goed op (voor door Samsung goedgekeurde opladers)

- Zorg ervoor dat u de Gear correct op het oplaaddock plaatst en het dock correct aansluit op de oplader.
- Als de contactpunten voor opladen vies zijn, wordt de batterij mogelijk niet goed opgeladen of kan de Gear worden uitgeschakeld. Veeg beide goudkleurige contactpunten schoon en probeer de batterij opnieuw op te laden.
- De batterijen in bepaalde apparaten kunnen niet worden vervangen door de gebruiker. Als dit het geval is, gaat u naar een Samsung Servicecenter om de batterij te laten vervangen.

De batterij loopt sneller leeg dan toen het apparaat net was gekocht

- Wanneer u de Gear blootstelt aan zeer koude of zeer hete temperaturen, kan de bruikbare lading van de batterij afnemen.
- Het batterijverbruik neemt toe wanneer u bepaalde applicaties gebruikt.
- De batterij is een verbruiksproduct en de bruikbare lading neemt in de loop der tijd af.

De Gear is warm wanneer u deze aanraakt

Wanneer u applicaties gebruikt waarvoor meer stroom is vereist of langere tijd applicaties gebruikt op uw Gear, kan uw Gear warm aanvoelen. Dit is normaal en heeft geen nadelige invloed op de levensduur of prestaties van de Gear.

Foutmeldingen worden weergegeven bij het starten van de camera

De Gear moet beschikken over voldoende geheugen en batterijlading om de camera-applicatie te gebruiken. Als er foutmeldingen worden weergegeven wanneer u de camera start, kunt u het volgende proberen:

- Laad de batterij op.
- Maak geheugen vrij door bestanden van de Gear te verwijderen.
- Start de Gear opnieuw op. Als er nog steeds problemen optreden met de camera-applicatie nadat u deze tips hebt uitprobeerd, moet u contact opnemen met een Samsung Servicecenter.

De fotokwaliteit is slechter dan het voorbeeld

- De kwaliteit van uw foto's kan verschillen, afhankelijk van de omgeving en de fototechnieken die u gebruikt.
- Als u foto's op donkere plaatsen, 's nachts of binnenshuis maakt, kan beeldruis optreden of kunnen de foto's onscherp zijn.

Er wordt geen verbinding gemaakt wanneer u de Gear aansluit op een computer

- Zorg ervoor dat de USB-kabel die u gebruikt, compatibel is met uw Gear.
- Controleer of het juiste stuurprogramma is geïnstalleerd en bijgewerkt op uw computer.
- Als u Windows XP gebruikt, moet u controleren of Windows XP Service Pack 3 of hoger is geïnstalleerd op uw computer.
- Zorg ervoor dat u Samsung Kies hebt geïnstalleerd op uw computer.

Gegevens die waren opgeslagen op de Gear, zijn verloren gegaan

Maak altijd een back-up van alle belangrijke gegevens die op de Gear zijn opgeslagen. Anders kunnen de gegevens niet worden hersteld als deze beschadigd raken of verloren gaan. Samsung is niet verantwoordelijk voor het verlies van gegevens die zijn opgeslagen op de Gear.

Een kleine opening is zichtbaar rond de buitenzijde van de behuizing van de Gear

- Deze opening is noodzakelijk voor de fabricage en de onderdelen kunnen enigszins bewegen of trillen.
- De wrijving tussen onderdelen kan ervoor zorgen dat deze opening na verloop van tijd enigszins groter wordt.

* Bepaalde inhoud kan afwijken van uw Gear, afhankelijk van de regio, serviceprovider of softwareversie en is onderhevig aan wijzigingen zonder voorafgaande kennisgeving.

* Drukfouten voorbehouden.

