

SAMSUNG

SM-V700

Gebruiksaanwijzing

Over deze gebruiksaanwijzing

U kunt dit apparaat gebruiken in combinatie met bepaalde Samsung Android™ smartphones of tablet-pc. Deze gebruiksaanwijzing is speciaal bedoeld om applicaties en functies te beschrijven die beschikbaar zijn wanneer het apparaat is aangesloten op een mobiel apparaat.

- Lees deze gebruiksaanwijzing door zodat u verzekerd bent van veilig en correct gebruik voordat u het apparaat in gebruik neemt.
- Beschrijvingen zijn gebaseerd op de standaardinstellingen van het apparaat.
- Afbeeldingen en schermafbeeldingen kunnen er anders uitzien dan het daadwerkelijke product.
- De inhoud kan afwijken van het uiteindelijke product, of van de software die door serviceproviders wordt geleverd, en is onderhevig aan wijzigingen zonder voorafgaande kennisgeving. Raadpleeg de website van Samsung op www.samsung.com voor de nieuwste versie van de gebruiksaanwijzing.
- Inhoud (van hoge kwaliteit) waarvoor veel gebruik wordt maakt van de CPU en het RAM-geheugen, beïnvloedt de algehele prestaties van het apparaat. Applicaties met dergelijke inhoud werken mogelijk niet correct, afhankelijk van de specificaties van het apparaat en de omgeving waarin het wordt gebruikt.
- Welke functies en extra diensten beschikbaar zijn, is afhankelijk van het apparaat, de software en uw provider.
- Applicaties en de bijbehorende functies kunnen verschillen per land, regio of hardwarespecificatie. Samsung is niet aansprakelijk voor prestatieproblemen die worden veroorzaakt door applicaties van andere providers dan Samsung.
- Samsung is niet aansprakelijk voor prestatie- of compatibiliteitsproblemen die worden veroorzaakt door het bewerken van de instellingen in het register of door het gebruik van aangepaste besturingssysteemsoftware. Wanneer u probeert het besturingssysteem aan te passen, kan dit ertoe leiden dat uw apparaat en applicaties niet correct werken.
- Voor alle software, geluidsbronnen, achtergronden, afbeeldingen en andere media die bij dit apparaat worden geleverd, is een licentie voor beperkt gebruik verleend. Het overnemen en gebruiken van deze materialen voor commerciële of andere doeleinden maakt inbreuk op de copyrightwetgeving. Gebruikers zijn volledig verantwoordelijk voor het illegale gebruik van media.
- Standaardapplicaties die bij het apparaat worden geleverd zijn onderhevig aan updates en worden mogelijk niet langer ondersteund zonder voorafgaande kennisgeving. Als u vragen hebt over een applicatie die bij het apparaat is geleverd, moet u contact opnemen met een Samsung Servicecenter. Voor applicaties die zijn geïnstalleerd door de gebruiker, moet u contact opnemen met de serviceproviders.

- Het aanpassen van het besturingssysteem van het apparaat of het installeren van software van niet-officiële bronnen kan ervoor zorgen dat het apparaat niet correct functioneert of dat gegevens beschadigd raken of verloren gaan. Deze acties zijn schendingen van uw Samsung-licentieovereenkomst en zorgen ervoor dat uw garantie vervalft.

Symbolen in deze gebruiksaanwijzing



Waarschuwing: situaties die letsel kunnen veroorzaken bij u of anderen



Let op: situaties die schade aan het apparaat of andere apparatuur kunnen veroorzaken



Opmerking: opmerkingen, gebruikstips of aanvullende informatie

Copyright

Copyright © 2013 Samsung Electronics

Deze gebruiksaanwijzing is beschermd onder internationale auteursrechtwetten.

Geen enkel onderdeel van deze gebruiksaanwijzing mag worden gereproduceerd, gedistribueerd, vertaald of verzonden in welke vorm dan ook of op welke elektronische of mechanische wijze dan ook, inclusief door deze te fotokopiëren, op te nemen of op te slaan in een systeem voor het opslaan en ophalen van informatie, zonder voorafgaande schriftelijke toestemming van Samsung Electronics.

Handelsmerken

- SAMSUNG en het SAMSUNG-logo zijn gedeponeerde handelsmerken van Samsung Electronics.
- Bluetooth® is wereldwijd een gedeponeerd handelsmerk van Bluetooth SIG, Inc.
- Alle overige handelsmerken en auteursrechten zijn het eigendom van de betreffende eigenaren.

Inhoud

Aan de slag

- 6 Indeling
- 7 Toets
- 7 Inhoud van de verpakking
- 8 De batterij opladen
- 11 Het apparaat dragen
- 12 Het apparaat in- en uitschakelen
- 13 Aansluiten op een mobiel apparaat
- 16 Het apparaat vergrendelen en ontgrendelen
- 16 De helderheid van het scherm aanpassen
- 16 Het volume aanpassen
- 17 Overschakelen naar de stille stand

Basisfuncties

- 18 Pictogrammen
- 18 Het aanraakscherm gebruiken
- 21 Meldingen
- 22 Startscherm
- 23 Klokscherm
- 23 Scherm Applicaties
- 23 Applicaties gebruiken
- 24 Teruggaan naar het vorige scherm
- 24 Het apparaat beveiligen
- 25 Bluetooth
- 26 Belfuncties gebruiken

Gear Manager

- 28 Over Gear Manager
- 28 De apparaatinstellingen configureren
- 28 Het startscherm aanpassen
- 29 Applicaties beheren
- 30 Het apparaat vinden
- 30 De functie voor automatische vergrendeling inschakelen
- 31 De meldingsfuncties inschakelen
- 31 Een applicatiesneltoets instellen
- 31 Noodberichten instellen
- 32 Slim wisselen
- 32 Een activeringsgebaar gebruiken
- 32 Helpinformatie weergeven

Applicaties

- 33 Camera
- 35 Galerij
- 36 Archief
- 36 Contacten
- 36 Toetsen
- 37 Zoek mijn apparaat
- 37 Logbestanden
- 37 Mediacontroller
- 38 Stappenteller
- 41 S Voice
- 41 Stopwatch

- 42 Timer
- 42 Planning van vandaag
- 42 Spraakmemo
- 43 Weer

Instellingen

- 44 Over Instellingen
- 44 Klok
- 45 Geluid
- 45 Volume
- 45 Display
- 46 Batterij
- 46 Bluetooth
- 46 Bewegingen
- 46 Privacy ver...
- 46 Taal
- 47 Gear resett.
- 47 Info Gear

Problemen oplossen

Aan de slag

Indeling

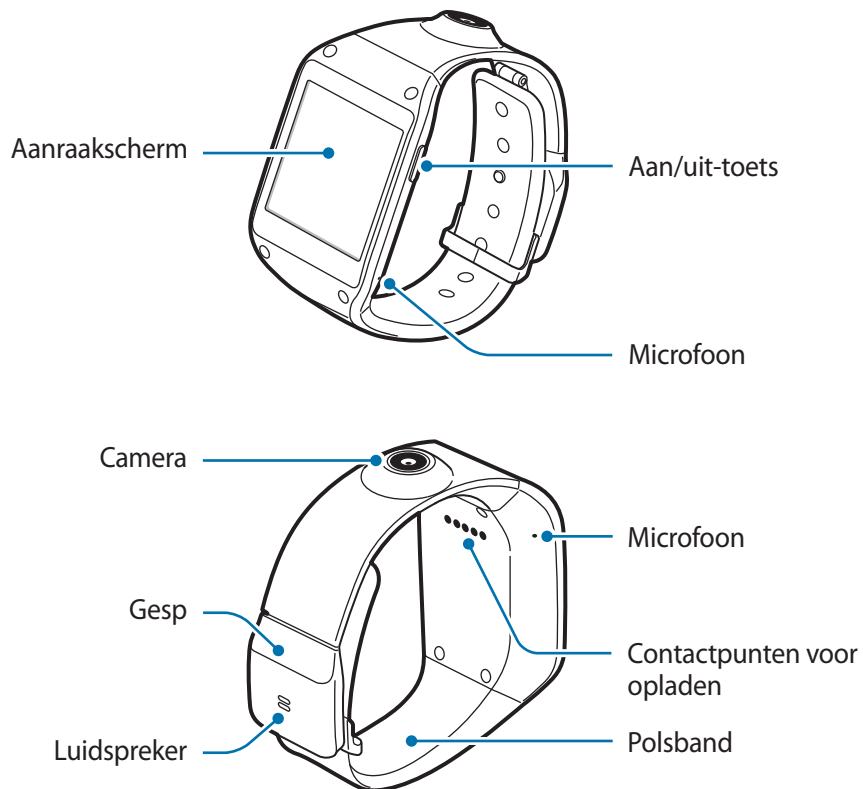

Vochtigheid en vloeistoffen kunnen uw apparaat beschadigen. Houd het apparaat droog.



- Gebruik geen beschermfolie voor het scherm. Hierdoor kan de sensor beschadigd raken.
- Zorg ervoor dat het scherm niet in contact komt met water. Het aanraakscherm kan in vochtige omstandigheden of door blootstelling aan water worden beschadigd.
- Als de luidspreker nat is, kan het geluid vervormd zijn. Zorg ervoor dat de luidspreker droog is.

Toets

Toets	Functie
 Aan/uit	<ul style="list-style-type: none"> • Ingedrukt houden om het apparaat in of uit te schakelen. • 8-10 seconden ingedrukt houden om het apparaat te resetten als er onherstelbare fouten optreden, de verbinding wordt verbroken of het apparaat vastloopt. • Indrukken om terug te keren naar het klokscherm. • Indrukken om het apparaat te vergrendelen op het klokscherm. Het apparaat wordt vergrendeld wanneer het aanraakscherm wordt uitgeschakeld. Druk nogmaals om het apparaat te ontgrendelen.

Inhoud van de verpakking

Controleer of de doos de volgende onderdelen bevat:

- Apparaat
- Oplaaddock
- Snelstartgids



- Welke onderdelen bij het apparaat worden geleverd en welke accessoires beschikbaar zijn, is afhankelijk van uw regio of serviceprovider.
- De meegeleverde onderdelen zijn uitsluitend voor dit apparaat ontworpen en zijn mogelijk niet compatibel met andere apparaten.
- Afbeeldingen en specificaties zijn onderhevig aan wijzigingen zonder voorafgaande kennisgeving.
- Bij de plaatselijke Samsung-dealer kunt u extra accessoires kopen. Controleer of ze compatibel zijn met het apparaat voordat u ze aanschaft.
- Andere accessoires zijn mogelijk niet compatibel met uw apparaat.
- Gebruik alleen door Samsung goedgekeurde accessoires. Defecten die worden veroorzaakt door het gebruik van niet-goedgekeurde accessoires worden niet gedekt door de garantieservice.
- De beschikbaarheid van alle accessoires is onderhevig aan wijziging en is volledig afhankelijk van de fabrikanten. Raadpleeg de Samsung-website voor meer informatie over beschikbare accessoires.

De batterij opladen

Gebruik het oplaaddock om de batterij voor het eerste gebruik op te laden. Een computer kan ook worden gebruikt om het apparaat op te laden via een USB-kabel.



Gebruik alleen opladers, batterijen en kabels die zijn goedgekeurd door Samsung. Bij gebruik van niet-goedgekeurde opladers of kabels bestaat het risico dat de batterij ontploft of dat het apparaat schade oploopt.



- Als de batterij bijna leeg is, wordt het batterijpictogram leeg weergegeven.
- Als de batterij volledig leeg is, kan het apparaat niet direct worden ingeschakeld wanneer de oplader is aangesloten. Laat een lege batterij enkele minuten opladen voordat u probeert het apparaat in te schakelen.

Opladen met het oplaaddock

- 1 Schuif de schakelaar en houd deze vast, en open vervolgens de klep van het oplaaddock.

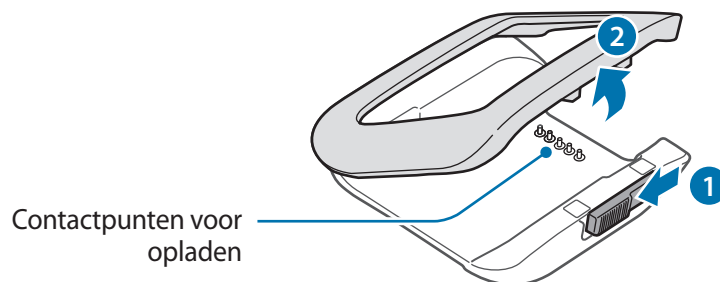

- 2 Plaats het apparaat in het oplaaddock met de oplaadterminals naar elkaar toe gericht.

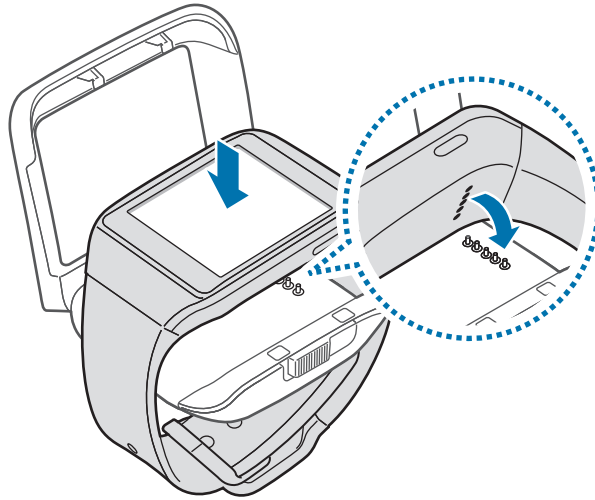

- 3 Sluit de klep van het oplaaddock.

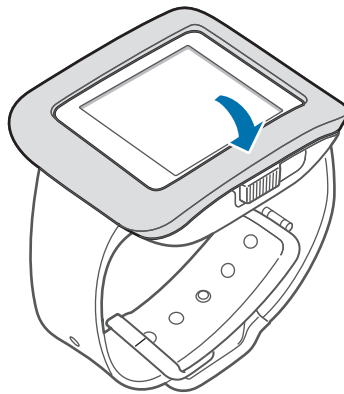

- 4 Steek het kleine uiteinde van de oplader in de multifunctionele aansluiting van het oplaaddock, en steek de stekker van de oplader in het stopcontact.

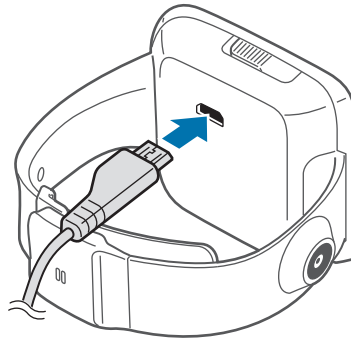

Als u de oplader onjuist aansluit, kan dit aanzienlijke schade aan het apparaat veroorzaken. Schade veroorzaakt door verkeerd gebruik, valt niet onder de garantie.



- Tijdens het opladen kunt u de spraakrecorder en camera niet gebruiken.
- Als de stroomvoorziening instabiel is wanneer het apparaat wordt opgeladen, functioneert het aanraakscherm mogelijk niet. Als dit gebeurt, koppelt u de oplader los van het apparaat.
- Tijdens het opladen kan het apparaat warm worden. Dit is normaal en heeft geen nadelige invloed op de levensduur of prestaties van het apparaat. Als de batterij warmer wordt dan normaal, houdt de oplader mogelijk op met opladen.
- Als uw apparaat niet goed oplaadt, kunt u met het apparaat en de oplader naar een Samsung Servicecenter gaan.

Als het opladen is voltooid, koppelt u het apparaat los van het oplaaddock.

Verwijder eerst het apparaat van het oplaaddock, koppel de oplader los van het oplaaddock en verwijder de stekker van de oplader uit het stopcontact.



Om stroom te besparen moet u de oplader loskoppelen wanneer u deze niet gebruikt. De oplader beschikt niet over een aan/uit-schakelaar. U moet daarom de oplader loskoppelen van het stopcontact wanneer u deze niet gebruikt, om te voorkomen dat u energie verspilt. De oplader moet in de buurt van het stopcontact blijven tijdens het opladen en moet eenvoudig te bereiken zijn.

De oplaadstatus van de batterij controleren

Wanneer u de batterij oplaadt terwijl het apparaat is uitgeschakeld, geven de volgende pictogrammen de huidige oplaadstatus van de batterij aan:



Opladen



Volledig opgeladen

Het apparaat dragen

1 Maak de gesp los.

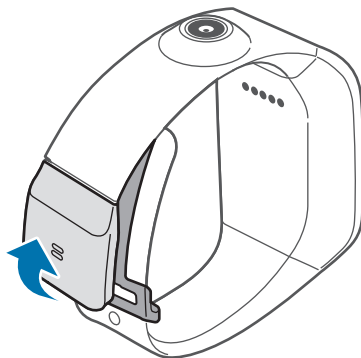

- Beschadig uw vingernagels niet wanneer u de gesp losmaakt.
- Buig het riempje niet te ver door. Als u dit doet, kan het apparaat worden beschadigd.

2 Open de sluiting en bevestig de polslus op uw pols met de pin.

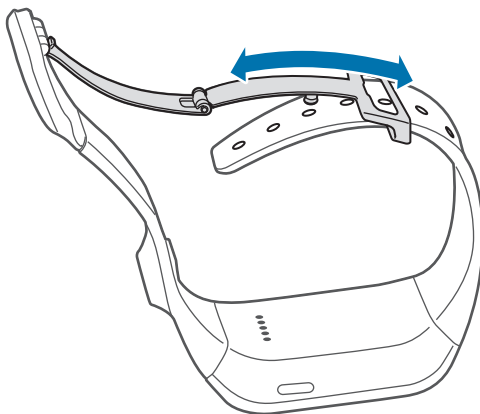

3 Druk op de gesp totdat deze vastklikt.

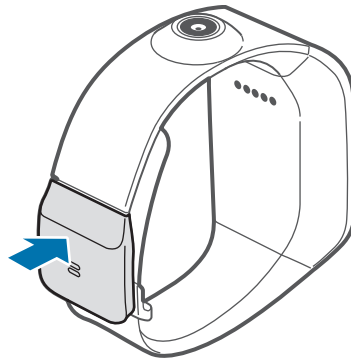

Het apparaat in- en uitschakelen

Als u het apparaat voor het eerst inschakelt, volgt u de instructies op het scherm om het apparaat aan te sluiten op een smartphone of tablet-pc en uw apparaat in te stellen.

Houd de aan/uit-toets een aantal seconden ingedrukt om het apparaat in te schakelen.

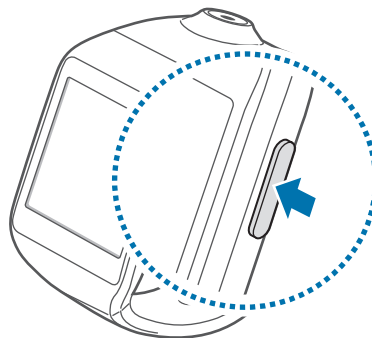

Volg alle waarschuwingen en aanwijzingen van geautoriseerd personeel op plaatsen waar het gebruik van draadloze apparatuur aan beperkingen onderhevig is, bijvoorbeeld in vliegtuigen en ziekenhuizen.

Als u het apparaat wilt uitschakelen, houdt u de aan/uit-toets ingedrukt en tikt u op **Uitschakelen**.

Aansluiten op een mobiel apparaat

Als u het apparaat aansluit op een ander mobiel apparaat, kunt u applicaties en functies gebruiken op het aangesloten mobiele apparaat.

U kunt het apparaat verbinden met een andere mobiel apparaat met het oplaaddock dat beschikt over een NFC-tag en een ingesloten Bluetooth-adres dat overeenkomt met uw apparaat.

- 1 Activeer de NFC-functie op het mobiele apparaat.

Open op het mobiele apparaat het meldingenvenster bovenaan het scherm en tik op **NFC**. U kunt ook op het scherm Applicaties op **Instellingen** → **Verbindingen** → **NFC** tikken. Sleep de schakelaar **NFC** naar rechts.



De methode voor het activeren van de NFC-functie kan verschillen afhankelijk van de mobiele apparaten.

- 2 Schakel het apparaat in om de verbindingstand te openen.

Als u het apparaat voor het eerst inschakelt of nadat u het apparaat hebt gereset, wordt automatisch overgeschakeld naar de verbindingstand.

- 3 Houd de achterkant van het oplaaddock tegen de achterkant van het mobiele apparaat.

Het mobiele apparaat laat een geluid horen en er wordt een pop-upvenster voor Gear Manager weergegeven.



- 4 Volg de instructies op het scherm om Gear Manager te installeren op het mobiele apparaat en verbind de apparaten via de Bluetooth-functie.



Als u de apparaten wilt verbinden met een optioneel oplaaddock, start u Gear Manager op het mobiele apparaat en tikt u op **Handm. verbinden** om de apparaten te vinden en te verbinden.

Handmatig verbinden

Als uw apparaat niet beschikt over een NFC-functie, moet u de apparaten handmatig verbinden.



De stappen en schermen kunnen verschillen afhankelijk van de mobiele apparaten.

- 1 Open **Samsung Apps** op het mobiele apparaat en download vervolgens Gear Manager en installeer dit.

Om Gear Manager te installeren, moet u het apparaat toestaan applicaties te installeren van andere bronnen dan Google Play Store. Tik op het scherm Applicaties op **Instellingen** → **Algemeen** → **Beveiliging** → **Onbekende bronnen**.

- 2 Schakel het apparaat in om de verbindingstand te openen.

- 3 Open Gear Manager op het mobiele apparaat en tik op **Handm. verbinden**.



- 4 Tik op **OK**.

Het mobiele apparaat activeert Bluetooth en geeft gedetecteerde apparaten weer.

- 5 Controleer het id-nummer op het apparaat en selecteer het apparaat met hetzelfde nummer in de lijst met gedetecteerde apparaten.

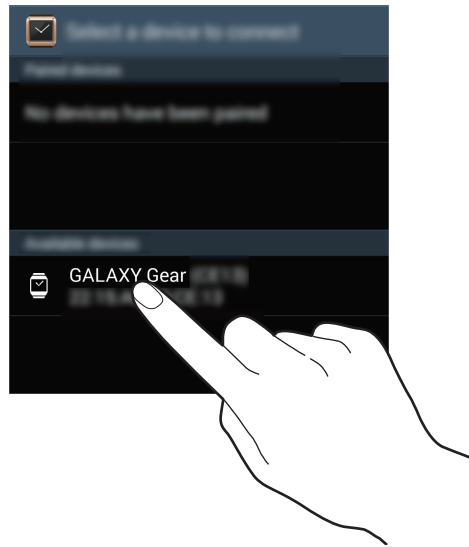

- 6 Accepteer de automatisch gegenereerde code op beide apparaten om de verbinding te bevestigen.

- 7 Lees en ga akkoord met de voorwaarden.

Applicaties gebruiken na verbinding met een mobiel apparaat

Wanneer het apparaat via de Bluetooth-functie wordt verbonden met een mobiel apparaat, kunt u de volgende functies en applicaties gebruiken:

- **Bellen:** een oproep starten of een oproep beantwoorden.
- **Meldingen bekijken:** meldingen in realtime ontvangen voor verschillende gebeurtenissen, zoals gemiste oproepen of nieuwe berichten.
- **Archief:** berichten weergeven.
- **Contacten:** contacten weergeven.
- **Toetsen:** een nummer ingeven met het toetsenbord en bellen.
- **Zoek mijn apparaat:** het verbonden mobiele apparaat vinden.
- **Logbestanden:** oproep- en berichtlijsten weergeven.
- **Mediacontroller:** mediabestanden afspelen en bedienen.

- **S Voice:** het apparaat bedienen met spraakopdrachten.
- **Planning van vandaag:** de gebeurtenissen van vandaag weergeven.
- **Weer:** de weersverwachting weergeven.



Het apparaat vergrendelen en ontgrendelen

Wanneer u het apparaat niet gebruikt, moet u het vergrendelen om ongewenste bewerkingen te voorkomen. Als u op de aan/uit-toets drukt op het klokscherm, wordt het scherm uitgeschakeld en schakelt het apparaat over naar de vergrendelingsstand. Het apparaat wordt automatisch vergrendeld als het een bepaalde tijd niet wordt gebruikt.

Druk op de aan/uit-toets om het apparaat te ontgrendelen.

De helderheid van het scherm aanpassen

Gebruik een van de volgende methoden:



- Dubbeltik met twee vingers op het scherm en tik op  of  naast het pictogram voor de helderheid.
- Scrol op het startscherm naar **Apps**, tik op **Apps** → **Instellingen** → **Display** → **Helderheid** en pas de helderheid aan.



Als u het apparaat gebruikt in een heldere omgeving, zoals bij fel zonlicht, kunt u de helderheid van het scherm instellen op de maximumwaarde. Houd de aan/uit-toets ingedrukt en tik op **Stand buiten**. Als het scherm 5 minuten uitgeschakeld blijft, wordt de stand voor buiten automatisch uitgeschakeld.

Het volume aanpassen

Gebruik een van de volgende methoden:

- Dubbeltik met twee vingers op het scherm en tik op  of  naast het pictogram voor het volume.
- Scrol op het startscherm naar **Apps**, tik op **Apps** → **Instellingen** → **Volume** en selecteer een categorie om het beltoonvolume of geluidsvolume aan te passen.



Houd de luidspreker van uw apparaat niet te dicht in de buurt van uw oren. Overmatige blootstelling aan harde geluiden kan leiden tot gehoorbeschadiging.

Overschakelen naar de stille stand



Gebruik een van de volgende methoden:

- Houd de aan/uit-toets ingedrukt en tik op **Geluid** of **Trillen**.
- Scrol op het startscherm naar **Apps**, tik op **Apps** → **Instellingen** → **Geluid** → **Geluidstand** → **Trillen** of **Stil**.

Basisfuncties

Pictogrammen

De volgende pictogrammen geven informatie over de status van het apparaat. Deze pictogrammen worden weergegeven als u met twee vingers dubbeltikt op het scherm.

Pictogram	Betekenis
	Bluetooth-functie ingeschakeld
	Er is een ander Bluetooth-apparaat verbonden
	Batterijlading

Het aanraakscherm gebruiken

Gebruik alleen uw vingers wanneer u het aanraakscherm gebruikt.



- Zorg dat het aanraakscherm niet in aanraking komt met andere elektrische apparaten. Door elektrostatische ontladingen kan het aanraakscherm worden beschadigd.
- Beschadig het aanraakscherm niet, tik niet op het scherm met scherpe voorwerpen en oefen geen grote druk uit op het scherm met uw vingertoppen.



- Het apparaat herkent invoer via aanraken mogelijk niet in de buurt van de randen van het scherm, omdat deze buiten het invoergebied voor aanraken vallen.
- Als het aanraakscherm langere tijd stand-by staat, kan dit leiden tot nabeelden (ingebrande beelden op het scherm) of ghosting. Schakel het aanraakscherm uit wanneer u het apparaat niet gebruikt.

Vingerbewegingen

Tikken

Als u een applicatie wilt openen, een menu-item wilt selecteren of op een toets op het scherm wilt drukken, tikt u hierop met een vinger.

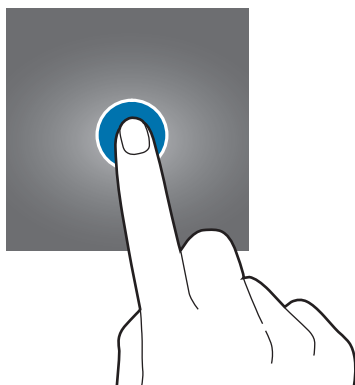

Tikken en blijven aanraken

Tik op het scherm en blijf het aanraken met twee vingers om de lijst met recente applicaties te openen.

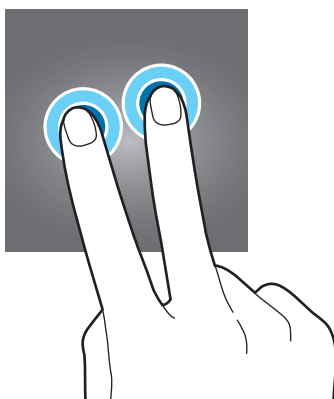

Dubbeltikken

- Dubbeltik op een afbeelding om in te zoomen op een gedeelte. Dubbeltik nogmaals om terug te gaan.

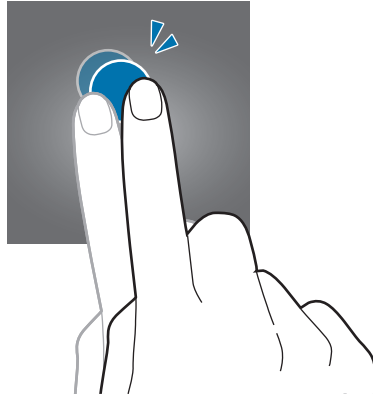

- Dubbeltik met twee vingers op het scherm om het bedieningspaneel voor de helderheid en het volume te openen en de aanduidingen en resterende batterijduur te controleren.

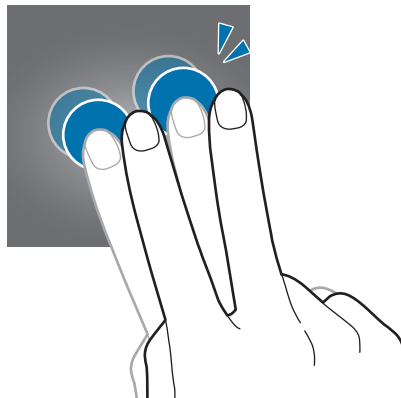

Vegen

Veeg naar links of rechts op het startscherm of het scherm Applicaties om een ander scherm weer te geven.



Samenknijpen

Spreid twee vingers op een afbeelding om in te zoomen op een gedeelte. Knijp samen om uit te zoomen.

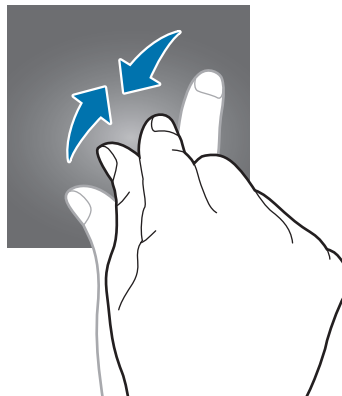

Meldingen

Zodra het apparaat is verbonden met een mobiel apparaat en het mobiele apparaat is vergrendeld, kunt u meldingen voor activiteiten, zoals gemiste oproepen of nieuwe berichten, ontvangen.

Als u meldingen ontvangt, tikt u op het scherm om de details weer te geven.

Als u gemiste meldingen wilt bekijken, scrolt u op het startscherm naar **Meldingen** en tikt u op **Meldingen**.

Als u de meldingsgeschiedenis wilt bekijken, scrolt u op het startscherm naar **Apps** en tikt u op **Apps** → **Archief** of **Logbestanden**.

Startscherm

Het startscherm is het beginpunt voor het openen van alle functies van het apparaat. Hierop worden de klok, widgets, sneltoetsen voor applicaties en meer weergegeven.

Het startscherm kan uit meerdere vensters bestaan. Als u andere vensters wilt weergeven, scrolt u naar links of rechts.

Deelvensters op het startscherm

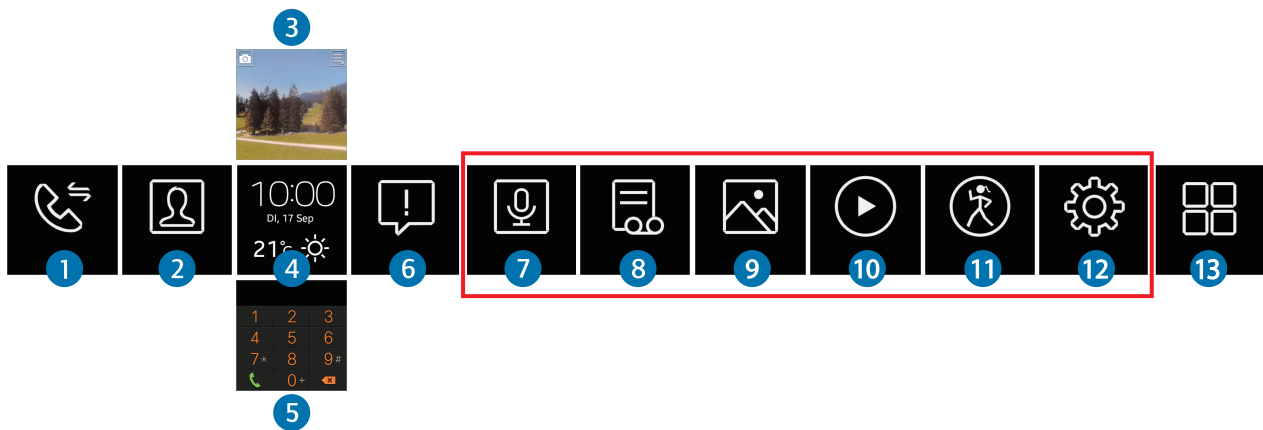

Nummer	Applicatie of functie
1	Logboeken
2	Contacten
3	Memographer
4	Klok
5	Toetsenblok
6	Meldingen
7	S Voice
8	Spraakmemo
9	Galerij
10	Muziek
11	Pedometer
12	Instellingen
13	Apps

U kunt de deelvensters in het bovenstaande rode vak aanpassen. (p. 29)

Klokscherm

Druk op de aan/uit-toets om het klokscherm te openen.



Op het klokscherm kunt u **Toetsen** openen door omhoog te vegen en **Camera** openen door omlaag te vegen. Tik op het weerbericht om **Weer** te starten.

Scherm Applicaties

Op het scherm Applicaties worden pictogrammen voor alle applicaties weergegeven.

Scrol op het startscherm naar **Apps** en tik op **Apps** om het scherm Applicaties te openen.

Als u andere vensters wilt weergeven, scrolt u naar links of rechts.

Applicaties gebruiken

Op dit apparaat kunnen veel verschillende typen applicaties worden uitgevoerd.

Selecteer op het startscherm of het scherm Applicaties een sneltoets of een applicatiepictogram om deze te openen.

Teruggaan naar het vorige scherm

Wanneer u applicaties gebruikt of op het scherm Applicaties bent, veegt u omlaag vanaf de bovenkant van het scherm.

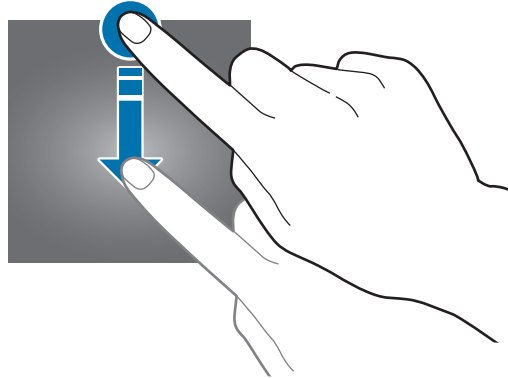

Het apparaat beveiligen

Met de patroonvergrendeling kunt u voorkomen dat anderen persoonlijke gegevens en informatie gebruiken of openen die zijn opgeslagen op het apparaat.

Een patroon instellen

Tik op het scherm Applicaties op **Instellingen** → **Privacy ver...** → **Privacy vergr.** → **Patroon**.

Teken een patroon door minstens vier stippen te verbinden, en teken het patroon opnieuw om het te bevestigen.

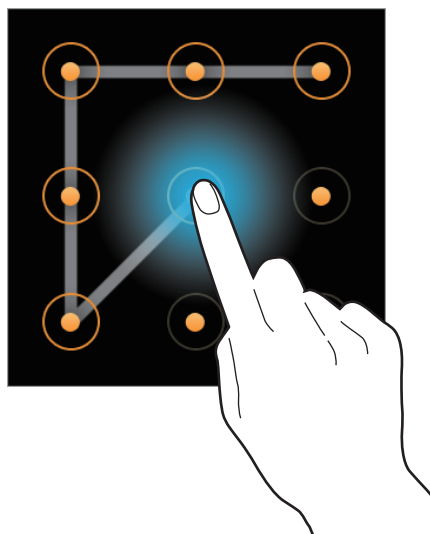

Als u een patroonvergrendeling instelt, wordt de patroonvergrendeling automatisch geactiveerd wanneer de verbinding van het apparaat met een ander mobiel apparaat wordt verbroken.

Het apparaat ontgrendelen

Schakel het scherm in door op de aan/uit-toets te drukken en geef de ontgrendelingscode in. Of verbind het apparaat weer met het mobiele apparaat om het automatisch te ontgrendelen.

Bluetooth

Bluetooth maakt een rechtstreekse draadloze verbinding tussen twee apparaten over een korte afstand.

Als u Bluetooth wilt inschakelen, tikt u op het scherm Applicaties op **Instellingen** → **Bluetooth** en vinkt u **Bluetooth** aan.

Opmerkingen voor het gebruik van Bluetooth

- Om problemen te voorkomen wanneer u uw apparaat verbindt met een ander mobiel apparaat, moet u de apparaten dicht bij elkaar plaatsen.
- Controleer of er zich geen obstakels bevinden tussen uw apparaat en een verbonden mobiel apparaat, waaronder menselijke lichamen, muren, hoeken of hekken.
- Raak de Bluetooth-antenne van een verbonden mobiel apparaat niet aan.
- Bluetooth gebruikt dezelfde frequentie als bepaalde industriële, wetenschappelijke en medische producten en producten met laag stroomverbruik en er kan storing optreden wanneer u verbinding maakt in de buurt van dergelijke typen producten.
- Samsung is niet verantwoordelijk voor het verlies, de onderschepping of het misbruik van gegevens die via de Bluetooth-functie zijn verzonden of ontvangen.
- Zorg altijd dat u gegevens deelt met en ontvangt van vertrouwde apparaten die goed zijn beveiligd. Als er voorwerpen tussen de apparaten staan, is het mogelijk dat de afstand waarop de apparaten kunnen communiceren, afneemt.
- Sommige apparaten, vooral apparaten die niet door Bluetooth SIG zijn getest of goedgekeurd, zijn mogelijk niet compatibel met uw apparaat.
- Gebruik de Bluetooth-functie niet voor illegale doeleinden (bijvoorbeeld illegale kopieën maken van bestanden of illegaal communicatie opnemen voor commerciële doeleinden).
- Samsung is niet verantwoordelijk voor de gevolgen van het illegale gebruik van de Bluetooth-functie.

Koppelen met andere Bluetooth-apparaten

Als het andere Bluetooth-apparaat een koppelingsverzoek stuurt, accepteert u de automatische gegenereerde code op het apparaat om te bevestigen.



Bestanden verzenden naar een mobiel apparaat

Als u afbeeldingen of video's wilt verzenden, tikt u op het scherm Applicaties op **Galerij**, selecteert u een bestand en tikt u op  → **Overdragen**.

Als u spraakmemo's wilt verzenden, opent u Gear Manger op het mobiele apparaat, tikt u op **Mijn Apps** → **Favorieten** →  naast **Spraakmemo** → **Automatisch overdragen** → **Geen** → **Nu overdragen**. Als u het apparaat wilt instellen om automatisch spraakmemo's te verzenden naar het mobiele apparaat, tikt u op **Automatisch overdragen** → **Altijd**.













Belfuncties gebruiken

Bellen

Tik op het scherm Applicaties op **Toetsen**, geef een nummer in met het toetsenbord en tik op . Of tik op **Logbestanden** of **Contacten**, selecteer een contact en tik op  indien noodzakelijk.

Tijdens een oproep

De volgende opties zijn beschikbaar:

- : pas het volume aan door op  of  te tikken.
-  /  → : de verbinding met uw apparaat verbreken en doorgaan met de oproep op het mobiele apparaat.
-  → : de microfoon uitschakelen zodat de andere persoon u niet kan horen.
-  → : het toetsenbord openen.
-  → : overschakelen naar een Bluetooth-headset als deze is verbonden met het mobiele apparaat.
- : de huidige oproep beëindigen.

Een oproep aannemen

Sleep  naar rechts bij een inkomende oproep.

Als de functie voor wisselgesprekken ingeschakeld is, kan een andere oproep worden uitgevoerd. Wanneer de tweede oproep wordt beantwoord, wordt de eerste oproep in de wacht geplaatst.

Een oproep weigeren

Sleep  naar links bij een inkomende oproep.

Gear Manager

Over Gear Manager

Met deze applicatie kunt u verbinding maken met een mobiel apparaat, de apparaatinstellingen en applicaties aanpassen en functies van het verbonden mobiele apparaat gebruiken.

Tik op het verbonden mobiele apparaat op **Gear Manager** op het scherm Applicaties.

De apparaatinstellingen configureren

Informatie over het apparaat weergeven en de software van het apparaat bijwerken.

Tik op de apparaatnaam en gebruik de volgende functies:

- **Hernoemen:** een naam voor het apparaat instellen.
- **Verbreek verbinding:** de verbinding tussen het apparaat en het mobiele apparaat verbreken.
- **Verbind met nieuwe Gear:** het mobiele apparaat verbinden met een ander horloge.
- **Software-update:** het apparaat bijwerken met de nieuwste software.

Het startscherm aanpassen

Pas de instellingen aan om het kloktype te wijzigen, vaak gebruikte applicaties toe te voegen aan het startscherm of applicaties op het startscherm opnieuw in te delen.

Het kloktype wijzigen

Tik op **Klokken** en selecteer een klok bij **Alles**.

Tik op  naast de klok bij **Vrij** om te selecteren welke informatie op het klokscherm wordt weergegeven.

Sneltoetsen aanpassen

Sneltoetsen toevoegen

Tik op **Mijn apps** → **Favorieten**. Tik op , selecteer applicaties en tik op **Ger**.



U kunt maximaal 10 sneltoetsen toevoegen.

Sneltoetsen opnieuw indelen

Tik op **Mijn apps** → **Favorieten**. Tik op , blijf  naast de applicatiennaam aanraken, sleep deze omhoog of omlaag naar een andere positie en tik op **Ger**.

U kunt de sneltoetsen voor **Logbestanden** en **Contacten** niet opnieuw rangschikken. U kunt de sneltoetsen alleen verbergen of weergeven door de schakelaars naast de toetsen te slepen.

Sneltoetsen verwijderen

Tik op **Mijn apps** → **Favorieten**. Tik op , selecteer applicaties en tik op **Ger**.

Applicaties beheren

Alle applicaties weergeven

Tik op **Mijn apps** → **Apps**. Scrol omhoog of omlaag om alle applicaties op het apparaat te bekijken.

Applicatie-instellingen configureren

Tik op **Mijn apps** → **Apps**. Tik op  naast een applicatie en configureer de instellingen.

Applicaties installeren

Tik op **Samsung Apps**. Blader door de applicaties en selecteer een applicatie om te downloaden. Als u voorgestelde applicaties wilt bekijken en downloaden, tikt u op **Mijn apps** → **Aanbevolen**.



Als u applicaties wilt installeren via andere bronnen dan **Samsung Apps**, tikt u op **Instellingen** → **Onbekende bronnen**.

Applicaties verwijderen

Tik op **Mijn apps** → **Apps**. Tik op  →  naast een applicatie → **OK**.



Standaardapplicaties die bij het apparaat worden geleverd, kunnen niet worden verwijderd.

Het apparaat vinden

Als het apparaat zoekraakt, kunt u met Gear Manager het apparaat terugvinden doordat u een geluid kunt weergeven en het scherm kunt inschakelen.

Tik op **Mijn Gear zoeken** → **Start**.

De functie voor automatische vergrendeling inschakelen

Gebruik deze functie om in te stellen dat het mobiele apparaat automatisch wordt vergrendeld wanneer de verbinding met uw apparaat wordt verbroken.

Tik op **Instellingen** en sleep de schakelaar **Automatisch vergrendelen** naar rechts.

Tik op **Doorgaan**, teken een patroon door minstens vier stippen te verbinden en teken het patroon opnieuw om het te bevestigen.

Als uw apparaat niet wordt gedetecteerd, wordt de patroonvergrendeling automatisch geactiveerd op het mobiele apparaat. Als uw apparaat weer wordt gedetecteerd, wordt de patroonvergrendeling uitgeschakeld.

De meldingsfuncties inschakelen

Blijf op de hoogte van verschillende gebeurtenissen, zoals gemiste oproepen of nieuwe berichten, op het verbonden mobiele apparaat.

Tik op **Instellingen** → **Melding** en sleep de schakelaar **Melding** naar rechts.

Als u meldingen voor elke functie wilt activeren, selecteert u functies door te aan te vinken.

Een applicatiesneltoets instellen

U kunt een applicatie snel starten door twee keer op de aan/uit-toets te drukken. Stel eerst een sneltoets voor een vaak gebruikte applicatie in.

Tik op **Instellingen** → **Druk tweemaal op aan/uit** en selecteer een applicatie.

Noodberichten instellen

U kunt instellen dat het apparaat een noodbericht met een foto en uw huidige locatie verzendt wanneer u 3 keer op de aan/uit-toets drukt.

Tik op **Instellingen** → **Hulp in geval van nood** en sleep de schakelaar **Hulp in geval van nood** naar rechts. Lees de voorwaarden en tik op **OK** om akkoord te gaan. Tik vervolgens op **OK** → **Contact toevoegen** → een optie en voeg de ontvangers voor het bericht toe.

Als u het bericht wilt bewerken dat wordt verzonden, tikt u op **Alarmbericht bewerken**.

Als u een interval wilt instellen voor het opnieuw verzenden van het bericht, tikt u op **Interval bericht**.

Als u de ontvangers voor het bericht wilt bewerken, tikt u op **Contacten noodgevallen**.

Slim wisselen

Gebruik deze functie om nieuwe berichten, gebeurtenissen en andere informatie op het mobiele apparaat te bekijken wanneer u meldingen ontvangt.



Voordat u deze functie gebruikt, moet u ervoor zorgen dat de bewegingsfunctie van het mobiele apparaat is ingeschakeld.

Tik op **Instellingen** → **Slim wisselen** en sleep de schakelaar **Slim wisselen** naar rechts.

Wanneer u een melding ontvangt, pakt u het verbonden mobiele apparaat op terwijl het scherm van uw apparaat is ingeschakeld. De details worden weergegeven op het mobiele apparaat. Als het mobiele apparaat is vergrendeld, moet u eerst de ontgrendelingscode ingeven.

Een activeringsgebaar gebruiken

U kunt instellen dat het apparaat uw gebaar herkent om het apparaat weer te activeren wanneer het scherm is uitgeschakeld.

Tik op **Instellingen** → **Wekgebaar** en sleep de schakelaar **Wekgebaar** naar rechts.

Als u het apparaat wilt activeren, steekt u de hand waaraan u het apparaat draagt, omhoog en kijkt u enkele seconden naar het scherm. Het scherm wordt ingeschakeld en het klokscherm wordt weergegeven.

Helpinformatie weergeven

Gebruik deze functie om helpinformatie voor het apparaat te openen.

Tik op **Help**.

Applicaties

Camera

Gebruik deze applicatie om foto's of video's te maken. U kunt maximaal 50 foto's en 15 video's opslaan op het apparaat.

Gebruik **Galerij** om foto's en video's weer te geven die zijn gemaakt met de camera van het apparaat. (p. 35)

Tik op **Camera** op het scherm Applicaties. U kunt ook omlaag vegen op het scherm Klok.



- De camera schakelt automatisch uit wanneer deze niet wordt gebruikt.
- Zorg dat de lens schoon is. Anders werkt het apparaat mogelijk niet correct in bepaalde standen waarvoor hoge resoluties zijn vereist.
- Als er op uw apparaat 50 foto's of 15 video's zijn opgeslagen, kunt u niet meer foto's of video's maken. Open **Galerij** en verwijder bestanden of draag bestanden over naar het aangesloten mobiele apparaat. Nadat u bestanden hebt overgedragen naar het mobiele apparaat en meer foto's of video's hebt gemaakt, verwijdert het apparaat bestanden die zijn overgedragen om geheugen vrij te maken.
- Tijdens het opladen kunt u deze applicatie niet gebruiken.

Cameragebruik

- Maak geen foto's of video's van andere mensen zonder hun toestemming.
- Maak geen foto's of video's waar dit wettelijk niet is toegestaan.
- Maak geen foto's of video's op plaatsen waar u mogelijk de privacy van anderen schendt.

Foto's maken

Een foto maken

Tik op het scherm om een foto te maken.

Schakelen tussen de foto- en videomodus.

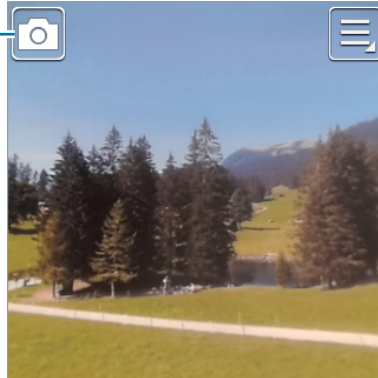

De camera-instellingen wijzigen.

Een foto maken met geluid

Tik op  → **Geluid & opname** → **Aan**.

Tik op het scherm om een foto te maken. Nadat een foto is gemaakt, neemt het apparaat enkele seconden audio op. Tik nogmaals op het scherm om de opname te stoppen.

Video's maken

Een video maken

Tik op  en tik op het scherm om een video te maken. Tik nogmaals op het scherm om de opname te stoppen.

De maximale opnameduur is 15 seconden.

Als u 3 keer video's hebt opgenomen, wordt de camera uitgeschakeld voor optimale prestaties.

Instellingen configureren voor de camera

Tik op  om instellingen te configureren voor de camera. Niet alle onderstaande opties zijn beschikbaar in de fotomodus en de videomodus.

- **Scherpstellen:** een scherpstelmodus selecteren. **Automatisch** wordt door de camera bepaald. **Macro** is voor onderwerpen die zeer dichtbij zijn.



Deze instelling wordt niet opgeslagen wanneer u deze camera uitschakelt.

- **Fotogrootte / Omvang van video:** selecteer een resolutie. Gebruik een hogere resolutie voor hogere kwaliteit. Maar hiervoor wordt meer geheugen gebruikt.
- **Geluid & opname:** gebruik dit om een foto te maken met geluid.



Deze instelling wordt niet opgeslagen wanneer u deze camera uitschakelt.

- **Handtekening:** stel in dat het apparaat een handtekening aan foto's toevoegt.

Galerij

Gebruik deze applicatie om beelden en video's weer te geven.

Tik op **Galerij** op het scherm Applicaties.

Afbeeldingen weergeven

Afbeeldingen worden weergegeven op de datum waarop ze zijn gemaakt.



Scrol naar links of rechts om naar de volgende of vorige afbeelding te gaan.

In- en uitzoomen

Gebruik een van de volgende manieren om in te zoomen op een afbeelding:

- Dubbeltik op een locatie om in te zoomen.
- Spreid twee vingers op een locatie om in te zoomen. Knijp samen of dubbeltik om terug te gaan.

Video's afspelen

Bij videobestanden wordt het pictogram  weergegeven op het voorbeeld. Selecteer een video om deze te bekijken en tik op .

Bestanden verwijderen

Terwijl u een bestand bekijkt, tikt u op  → **Verwijderen**.

Bestanden delen

Terwijl u een bestand bekijkt, tikt u op  → **Delen** om dit naar anderen te verzenden of te delen via sociale netwerkservices.

Bestanden verzenden naar een mobiel apparaat

Terwijl u een bestand bekijkt, tikt u op  → **Overdragen** om dit naar het verbonden mobiele apparaat te verzenden.

Archief

Gebruik deze applicatie om berichten weer te geven.

Tik op **Archief** op het scherm Applicaties.

Selecteer een categorie → een bericht om de details te bekijken.

Tik op  om opties te gebruiken, zoals beantwoorden met **S Voice** of bellen.

Contacten

Gebruik deze applicatie om contacten op het verbonden mobiele apparaat weer te geven.

Tik op **Contacten** op het scherm Applicaties.

U kunt bellen of een bericht verzenden naar een contact door naar links of rechts te scrollen bij een logvermelding.

Toetsen

Gebruik deze applicatie om het kiestoetsenbord te openen en te bellen.

Tik op **Toetsen** op het scherm Applicaties. U kunt ook omhoog vegen op het scherm Klok.

Zoek mijn apparaat

Gebruik deze applicatie om het verbonden mobiele apparaat te vinden.

Tik op **Zoek mijn apparaat** op het scherm Applicaties.

Tik op **Start**, zodat het mobiele apparaat geluiden laat horen, trilt en het scherm ervan wordt ingeschakeld.



Deze applicatie is alleen beschikbaar wanneer de apparaten zijn verbonden.

Logbestanden

Gebruik deze applicatie om oproep- en berichtlijsten op het mobiele apparaat weer te geven.

Tik op **Logbestanden** op het scherm Applicaties.

Mediacontroller

Gebruik deze applicatie om mediabestanden af te spelen en te bedienen. U kunt de muziekspeler starten op het aangesloten mobiele apparaat en het afspelen bedienen met het apparaat. Voor andere mediabestanden start u eerst het afspelen op het mobiele apparaat.

Tik op **Mediacontroller** op het scherm Applicaties.

Mediabestanden afspelen

Tik op  om muziek af te spelen op het aangesloten mobiele apparaat.

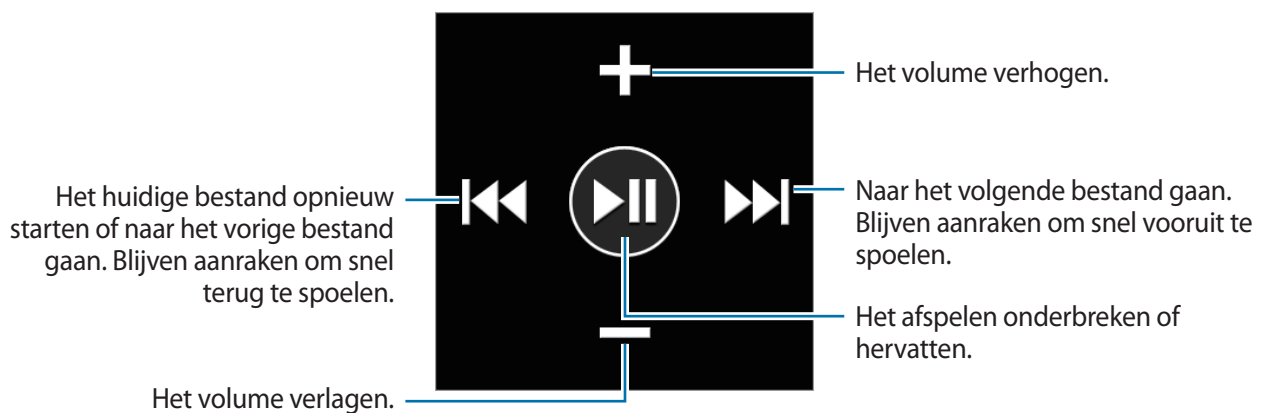

Stappenteller

Gebruik deze applicatie om uw stappen en informatie over trainingen bij te houden om uw gezondheid in de gaten te houden.

Tik op **Stappenteller** op het scherm Applicaties.

Voordat u gaat sporten

U kunt met deze app uw activiteiten tijdens het sporten bijhouden. Hoewel gemiddelde fysieke activiteit, zoals stevig wandelen, veilig is voor de meeste mensen, raden gezondheidsdeskundigen aan dat u contact opneemt met uw arts voordat u een trainingsprogramma begint, vooral als u last hebt van een van de volgende aandoeningen:

- Hart- en vaatziekten
- Astma of longaandoeningen
- Diabetes of lever- of nieraandoeningen
- Artritis

U moet ook contact opnemen met uw arts als u symptomen hebt die wijzen op hart- of longaandoeningen of andere ernstige ziektes, zoals:

- Pijn of ongemak op uw borst, in uw nek, kaak of armen tijdens fysieke inspanning
- Duizeligheid of bewustzijnsverlies
- Kortademigheid bij lichte inspanning of tijdens het rusten, of als u ligt of wanneer u naar bed gaat
- Opgezwollen enkels, vooral 's avonds
- Een hartruis of een snelle of uitgesproken hartslag
- Spierpijn bij het traplopen of heuvelop lopen, die weggaat wanneer u uitrust

Het American College of Sports Medicine raadt aan dat u uw arts raadpleegt voordat u zich zwaar inspant als minstens twee van de volgende situaties van toepassing zijn:

- U bent een man van 45 of ouder of een vrouw van 55 of ouder.
- In uw familie komen hartaandoeningen voor bij personen jonger dan 55 jaar.
- U rookt of bent in de afgelopen zes maanden gestopt met roken.
- U hebt drie maanden of langer niet gesport.
- U bent te zwaar of hebt last van obesitas.
- U hebt een hoge bloeddruk of een hoog cholesterolgehalte.
- U hebt verminderde glucosetolerantie, ook prediabetes genoemd.

Laat u controleren als u het niet zeker weet

Als u niet zeker weet wat de gesteldheid van uw gezondheid is, meerdere gezondheidsproblemen hebt of zwanger bent, moet u contact opnemen met uw arts voordat u aan een nieuw trainingsprogramma begint. Van te voren met uw arts overleggen is een goede manier om een trainingsprogramma samen te stellen dat geschikt en veilig is voor u. Zie het als een eerste stap op het pad naar fysieke gezondheid.

Een profiel instellen

Lees en ga akkoord met de voorwaarden. Selecteer een meeteenheid en geef uw fysieke gegevens in.

De stappenteller starten

Op het scherm van de stappenteller start u de stappenteller om uw stappen te tellen en de loopafstand en verbrande calorieën weer te geven.

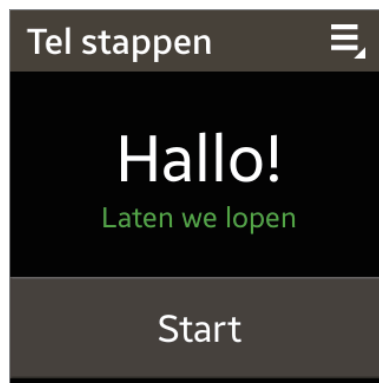

Tik op **Start** om uw stappen te tellen. Als u het tellen wilt onderbreken, tikt u op het scherm en tikt u vervolgens op **Pauze**. Als u de stappenteller wilt hervatten, tikt u op het scherm en tikt u vervolgens op **Start**.

Als u het stappendoel wilt wijzigen, tikt u op  → **Doel**.



- Er kan een korte vertraging optreden wanneer de stappenteller uw stappen controleert en vervolgens uw stappentelling weergeeft.
- Als u de stappenteller gebruikt terwijl u met de auto of de trein reist, kunnen trillingen van invloed zijn op uw stappentelling.

De loopstatus controleren

Op het scherm met de loopstatus kunt u het aantal verbrande calorieën op basis van uw loopsnelheid bekijken.

Op het scherm van de stappenteller veegt u naar rechts om het scherm met de loopstatus weer te geven terwijl uw stappen worden geteld.

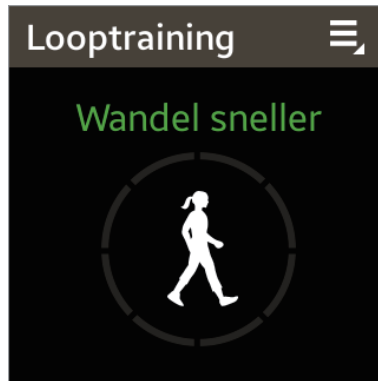

Sporten met trainingsprogramma's

Begin op het scherm van de S trainer met sporten door de instructies op het scherm te volgen.

Op het scherm van de stappenteller veegt u naar links om het scherm van de S trainer weer te geven terwijl uw stappen worden geteld.

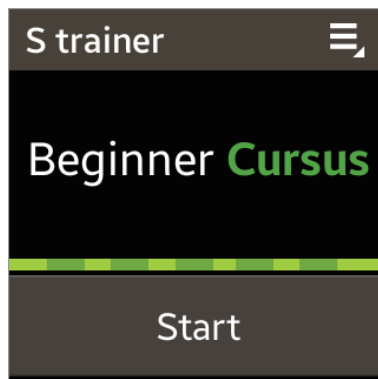

Tik op **Start** en begin met sporten. Het apparaat geeft opdrachten weer om u te helpen bij het bepalen van de intensiteit van uw training. Als u wilt stoppen met sporten, tikt u op het scherm en tikt u vervolgens op **Stoppen**.

Als u het trainingsprogramma wilt wijzigen, tikt u op  → **Trainingscursus** en selecteert u een programma.

S Voice

Gebruik deze applicatie om het apparaat op afstand te bedienen met spraakopdrachten om een nummer te bellen, een bericht te verzenden en nog veel meer.

Tik op **S Voice** op het scherm Applicaties. U kunt ook twee keer op de aan/uit-toets drukken.



- De beschikbaarheid van deze applicatie is afhankelijk van uw regio of serviceprovider.
- Deze applicatie wordt in sommige talen niet ondersteund.
- U kunt wijzigen dat de applicatie wordt gestart wanneer u twee keer op de aan/uit-toets drukt. (p. 31)

Hier zijn verschillende voorbeelden van gesproken opdrachten:

- Galerij openen
- Galerij starten
- Bel Lulu mobiel
- Controleer planning

Als u meer voorbeelden wilt bekijken, tikt u op

Tips voor betere stemherkenning

- Spreek duidelijk.
- Spreek op plekken met weinig lawaai.
- Gebruik geen aanstootgevende taal of streektaal.
- Gebruik geen dialect.

Het apparaat herkent uw opdrachten mogelijk niet of kan ongewenste opdrachten uitvoeren afhankelijk van uw omgeving of de manier waarop u de opdrachten uitspreekt.

Stopwatch

Gebruik deze applicatie om de verstreken tijd te meten.

Tik op **Stopwatch** op het scherm Applicaties.

Tik op **Start** om de tijd van een gebeurtenis bij te houden. Tik op **Ronde** om rondetijden vast te leggen.

Tik op **Resetten** om rondetijden te wissen.

Timer

Gebruik deze applicatie om het apparaat als afteltimer te gebruiken.

Tik op **Timer** op het scherm Applicaties.

Stel de duur in en tik op **Start**.

Tik op **Uitzetten** als de timer afgaat.

Planning van vandaag

Gebruik deze applicatie om de gebeurtenissen van vandaag weer te geven.

Tik op **Planning van vandaag** op het scherm Applicaties.

Spraakmemo



Gebruik deze applicatie om spraakmemo's op te nemen.

Tik op **Spraakmemo** op het scherm Applicaties.



Tijdens het opladen kunt u deze applicatie niet gebruiken.





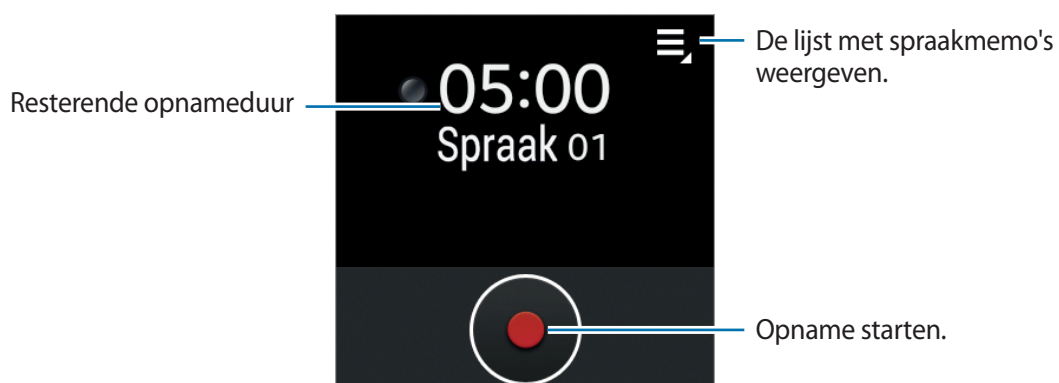

Spraakmemo's opnemen

Tik op  om de opname te starten. Spreek in de microfoon linksboven aan het apparaat. Tik op  om de opname te onderbreken. Tik op  om de opname te voltooien.



Spraakmemo's afspelen

Selecteer een spraakmemo om af te spelen. Als de gesproken tekst is opgenomen en de tekstconversie is voltooid, wordt  weergegeven naast de bestandsnaam. Het apparaat geeft de tekst weer op het scherm tijdens het afspelen.

-  : pas het volume aan door te tikken op  of .
-  : het afspelen onderbreken.
-  /  : naar de vorige of volgende spraakmemo springen.

Weer

Gebruik deze applicatie om de weersverwachting te bekijken voor de locaties die zijn ingesteld op het verbonden mobiele apparaat.

Tik op **Weer** op het scherm Applicaties.

Als u andere locaties toevoegt op het mobiele apparaat, kunt u het weerbericht voor deze locaties bekijken door naar links of rechts te scrollen.

Tik op het scherm om de weersverwachting voor deze week weer te geven.

Instellingen

Over Instellingen

Gebruik deze applicatie om het apparaat te configureren en opties voor applicaties in te stellen. Tik op **Instellingen** op het scherm Applicaties.

Klok

De volgende instellingen weergeven en aanpassen om te bepalen hoe het apparaat de tijd en datum weergeeft.



Als de batterij gedurende langere tijd geheel leeg is, worden de tijd en datum gereset.

- **Kloktype:** het kloktype wijzigen.
- **Datum en tijd:**
 - **Auto synch:** de tijd en datum automatisch bijwerken wanneer u door verschillende tijdzones reist. Als u deze functie wilt gebruiken, moet het apparaat zijn verbonden met een mobiel apparaat.
 - **Datum instellen:** de huidige datum handmatig instellen.
 - **Tijd instellen:** de huidige tijd handmatig instellen.
- **Meld. per uur:** het apparaat instellen elk uur een geluid weer te geven of te trillen.

Geluid

U kunt de instellingen voor diverse geluiden op het apparaat wijzigen.

- **Geluidstand:** stille stand activeren om uw apparaat te laten trillen of alle geluiden dempen, met uitzondering van mediageluiden.
- **Aanraakgeluiden:** instellen dat het apparaat een geluid laat horen wanneer u een applicatie of een optie op het aanraakscherm selecteert.
- **Beltonen:** selecteer een beltoon om te waarschuwen voor inkomende oproepen.
- **Meldingen:** een beltoon selecteren voor gebeurtenissen, zoals inkomende berichten en gemiste oproepen.
- **Trillen:** de sterkte van het trilsignaal selecteren.
- **Voorkeursarm:** selecteer de arm waaraan u het apparaat draagt. De hoofdmicrofoon wordt aangepast op basis van uw selectie.

Volume

Pas het volume voor verschillende geluiden van het apparaat aan.

- **Multimedia:** het volumeniveau voor mediageluiden aanpassen.
- **Beltonen:** het volumeniveau voor beltonen aanpassen.
- **Meldingen:** het volumeniveau voor meldingen aanpassen.
- **Systeem:** het volumeniveau voor systeemgeluiden aanpassen.

Display

Hier kunt u de instellingen voor het scherm wijzigen.

- **Helderheid:** de helderheid van het scherm aanpassen.
- **Time-out scherm:** instellen na hoeveel tijd de achtergrondverlichting van het scherm moet worden uitgeschakeld.
- **Achtergr start:** een kleur instellen voor het startscherm.
- **Tekstgrootte:** de tekstgrootte wijzigen.
- **Batterijperc....:** instellen dat het apparaat de resterende batterijlading laat zien wanneer u met twee vingers dubbeltikt op het scherm.

Batterij

De resterende batterijlading weergeven.

Bluetooth

- **Bluetooth:** de draadloze Bluetooth-functie in- of uitschakelen.
- **Zichtbaarheid:** instellen dat het apparaat kan worden gevonden door andere Bluetooth-apparaten.

Bewegingen

- **Slim wisselen:** stel deze optie in om nieuwe berichten, gebeurtenissen en andere informatie weer te geven wanneer u uw verbonden mobiele apparaat oppakt nadat u meldingen op uw apparaat hebt ontvangen.
- **Wekgebaar:** stel deze optie in om het scherm van het apparaat in te schakelen wanneer u de hand waaraan u het apparaat draagt, omhoog steekt en enkele seconden naar het scherm kijkt.

Privacy ver...

- **Privacy vergr.:** schakel de functie voor schermvergrendeling in.
- **Help:** helpinformatie over het gebruik van de functie voor schermvergrendeling openen.

Taal

Een displaytaal voor alle menu's en applicaties selecteren. Wanneer uw apparaat is verbonden met een mobiel apparaat, wordt de displaytaal van het mobiele apparaat toegepast op uw apparaat. U kunt de taal niet wijzigen op uw apparaat.

Gear resett.

Hiermee worden de standaardinstellingen gereset naar de fabriekswaarden en worden alle gegevens gewist.

Info Gear

Hiermee krijgt u toegang tot apparaatinformatie.

- **Info Gear:** apparaatinformatie openen.
- **USB-opsp.:** de USB-foutopsporingsmodus activeren om uw apparaat aan te sluiten op een computer met een USB-kabel.

Problemen oplossen

Voordat u contact opneemt met een Samsung Servicecenter, probeert u de volgende oplossingen. Sommige situaties zijn mogelijk niet van toepassing op uw apparaat.

Uw apparaat wordt niet ingeschakeld

Wanneer de batterij volledig is ontladen, wordt uw apparaat niet ingeschakeld. Laad de batterij volledig op voordat u het apparaat inschakelt.

Het aanraakscherm reageert traag of onjuist

- Als u een beschermhoes of optionele accessoires op het aanraakscherm bevestigt, functioneert het aanraakscherm mogelijk niet correct.
- Als u handschoenen draagt, als uw handen niet schoon zijn wanneer u het aanraakscherm bedient of als u met scherpe voorwerpen of uw vingertoppen op het scherm tikt, functioneert het aanraakscherm mogelijk niet correct.
- Het aanraakscherm kan in vochtige omstandigheden of door blootstelling aan water worden beschadigd.
- Start uw apparaat opnieuw op om tijdelijke softwarefouten te verwijderen.
- Controleer of de software van uw apparaat is bijgewerkt tot de nieuwste versie.
- Als het aanraakscherm is bekrast of beschadigd, gaat u naar een Samsung Servicecenter.

Het apparaat loopt vast of heeft ernstige fouten

Als uw apparaat vastloopt, moet u mogelijk applicaties sluiten en het apparaat inschakelen om de functionaliteit te herstellen. Als het apparaat is vastgelopen en niet reageert, houdt u de aan/uit-toets minstens 8 tot 10 seconden ingedrukt om het apparaat opnieuw op te starten.

Als het probleem hiermee niet wordt opgelost, moet u de fabrieksinstellingen resetten. Tik op het scherm Applicaties op **Instellingen** → **Gear resett.** → **Resetten.** Voordat u de fabrieksinstellingen van het apparaat herstelt, moet u een back-up van alle belangrijke gegevens op het apparaat maken.

Als het probleem nog steeds niet is verholpen, neemt u contact op met een Samsung Servicecenter.

Een ander Bluetooth-apparaat kan uw apparaat niet vinden

- Controleer of de draadloze Bluetooth-functie is ingeschakeld op uw apparaat.
- Reset uw apparaat en probeer het opnieuw.
- Controleer of uw apparaat en het andere Bluetooth-apparaat zich binnen het maximale Bluetooth-bereik (10 m) bevinden.

Als het probleem niet wordt opgelost met de bovenstaande tips, moet u contact opnemen met een Samsung Servicecenter.

Er wordt geen Bluetooth-verbinding tot stand gebracht of de verbinding tussen uw apparaat en het mobiele apparaat is verbroken

- Zorg ervoor dat de Bluetooth-functie op beide apparaten is geactiveerd.
- Zorg ervoor dat er zich geen obstakels, zoals muren of elektrische apparaten, bevinden tussen de apparaten.
- Zorg ervoor dat de nieuwste versie van de applicatie Gear Manager is geïnstalleerd op het mobiele apparaat.
- Gebruik de apparaten binnen het maximale Bluetooth-bereik (10 m). Als er voorwerpen tussen de apparaten staan, is het mogelijk dat de afstand waarop de apparaten kunnen communiceren, afneemt.
- Start beide apparaten opnieuw op en start Gear Manager opnieuw op het mobiele apparaat.

Uw apparaat ontvangt meldingen met een interval dat afwijkt van het interval dat u hebt ingesteld op het mobiele apparaat

Zorg ervoor dat u instelt dat de tijd en datum van het apparaat automatisch worden bijgewerkt en dat het apparaat is verbonden met het mobiele apparaat.

Oproepen worden niet verbonden

- Zorg ervoor dat uw apparaat is verbonden met een mobiel apparaat.
- Zorg ervoor dat het verbonden mobiele apparaat toegang heeft tot het juiste mobiele netwerk.
- Controleer of u oproepblokkering niet hebt ingesteld voor het telefoonnummer dat u belt op het verbonden mobiele apparaat.
- Controleer of u oproepblokkering niet hebt ingesteld voor het inkomende telefoonnummer op het verbonden mobiele apparaat.

Anderen kunnen u niet horen tijdens een oproep

- Controleer of u de ingebouwde microfoon niet bedekt.
- Zorg ervoor dat u de microfoon dicht bij uw mond houdt.

Er zijn geluidsecho's tijdens een oproep

Pas het volume aan of ga ergens anders staan.

Geluidskwaliteit is slecht

U kunt verbindingproblemen hebben wegens problemen met de netwerkverbindingen van het mobiele apparaat.

Het batterijpictogram is leeg

Uw batterij is bijna leeg. Laad de batterij op.

De batterij laadt niet goed op (voor door Samsung goedgekeurde laders)

- Zorg ervoor dat u het apparaat correct op het oplaaddock plaatst en het dock correct aansluit op de oplader.
- Als de oplaadterminals vies zijn, wordt de batterij mogelijk niet goed opgeladen of kan het apparaat worden uitgeschakeld. Veeg beide goudkleurige contactpunten schoon en probeer de batterij opnieuw op te laden.
- De batterijen in bepaalde apparaten kunnen niet worden vervangen door de gebruiker. Als dit het geval is, gaat u naar een Samsung Servicecenter om de batterij te laten vervangen.

De batterij loopt sneller leeg dan toen het apparaat net was gekocht

- Wanneer u het apparaat blootstelt aan zeer koude of zeer hete temperaturen, kan de bruikbare lading van de batterij afnemen.
- Het batterijverbruik neemt toe wanneer u bepaalde applicaties gebruikt.
- De batterij is een verbruiksproduct en de bruikbare lading neemt in de loop der tijd af.

Uw apparaat is warm wanneer u het aanraakt

Wanneer u applicaties gebruikt waarvoor meer stroom is vereist of langere tijd applicaties gebruikt op uw apparaat, kan uw apparaat warm aanvoelen. Dit is normaal en heeft geen nadelige invloed op de levensduur of prestaties van het apparaat.

Foutmeldingen worden weergegeven bij het starten van de camera

Uw apparaat moet beschikken over voldoende geheugen en batterijlading om de camera-applicatie te gebruiken. Als er foutmeldingen worden weergegeven wanneer u de camera start, kunt u het volgende proberen:

- Laad de batterij op.
- Maak geheugen vrij door bestanden van uw apparaat te verwijderen.
- Start het apparaat opnieuw op. Als er nog steeds problemen optreden met de camera-applicatie nadat u deze tips hebt uitgeprobeerd, moet u contact opnemen met een Samsung Servicecenter.

De fotokwaliteit is slechter dan het voorbeeld

- De kwaliteit van uw foto's kan verschillen, afhankelijk van de omgeving en de fototechnieken die u gebruikt.
- Als u foto's op donkere plaatsen, 's nachts of binnenshuis maakt, kan beeldruis optreden of kunnen de foto's onscherp zijn.

Er wordt geen verbinding gemaakt wanneer u het apparaat aansluit op een computer

- Uw apparaat is niet gedetecteerd als verwisselbare schijf. U kunt alleen bestanden verzenden naar het aangesloten mobiele apparaat met de Bluetooth-functie. (p. 26)
- Zorg ervoor dat de USB-kabel die u gebruikt, compatibel is met uw apparaat.
- Controleer of het juiste stuurprogramma is geïnstalleerd en bijgewerkt op uw computer.
- Als u Windows XP gebruikt, moet u controleren of Windows XP Service Pack 3 of hoger is geïnstalleerd op uw computer.
- Zorg ervoor dat u Samsung Kies hebt geïnstalleerd op uw computer.

Gegevens die waren opgeslagen op het apparaat, zijn verloren gegaan

Maak altijd een back-up van alle belangrijke gegevens die op het apparaat zijn opgeslagen. Anders kunnen de gegevens niet worden hersteld als deze beschadigd raken of verloren gaan. Samsung is niet verantwoordelijk voor het verlies van gegevens die zijn opgeslagen op het apparaat.

Een kleine opening is zichtbaar rond de buitenzijde van de apparaatbehuizing

- Deze opening is noodzakelijk voor de fabricage en de onderdelen kunnen enigszins bewegen of trillen.
- De wrijving tussen onderdelen kan ervoor zorgen dat deze opening na verloop van tijd enigszins groter wordt.

* Bepaalde inhoud kan afwijken voor uw apparaat afhankelijk van de regio, serviceprovider of softwareversie, en is onderhevig aan wijzigingen zonder voorafgaande kennisgeving.

* Drukfouten voorbehouden.

