Gebruikershandleiding

Nokia Lumia 2520

NOKIA

Psst...

Deze handleiding is niet het enige...

Bekijk de video's op www.youtube.com/NokiaSupportVideos.

Ga voor de servicevoorwaarden en het privacybeleid van Nokia naar www.nokia.com/privacy.

Gebruikershandleiding

Nokia Lumia 2520

Inhoudsopgave

| | | | |
|---------------------------------------|-----------|---|-----------|
| Veiligheid | 4 | Internet | 44 |
| Aan de slag | 5 | Definiëren hoe uw tablet verbinding maakt met het web | 44 |
| Toetsen en onderdelen | 5 | Webbrowser | 44 |
| De sim- en opslagkaart plaatsen | 6 | Alle netwerkverbindingen sluiten | 46 |
| Uw tablet opladen | 7 | Ontspanning | 48 |
| Eerste keer starten | 8 | Bekijken en luisteren | 48 |
| Het scherm en de toetsen vergrendelen | 11 | Aan de slag met de applicatie Nokia MixRadio | 48 |
| Antennelocaties | 12 | Store | 50 |
| Basisprincipes | 13 | Spelletjes | 52 |
| Uw tablet leren kennen | 13 | Kantoor | 53 |
| Uw tablet aanpassen | 19 | Microsoft Office | 53 |
| Een schermopname maken | 21 | Agenda | 55 |
| Levensduur van de batterij verlengen | 22 | Apparaatbeheer en connectiviteit | 57 |
| Op gegevenskosten besparen | 23 | Uw tablet up-to-date houden | 57 |
| Tekst schrijven | 24 | Wi-Fi | 57 |
| Uw tablet zoeken | 26 | Bluetooth | 58 |
| OneDrive | 26 | NFC | 59 |
| Nokia-account | 27 | Geheugen en opslag | 61 |
| Personen en berichten | 29 | Beveiliging | 63 |
| Contacten | 29 | Toegangscodes | 64 |
| Sociale netwerken | 30 | Problemen oplossen en ondersteuning | 66 |
| E-mail | 30 | Product- en veiligheidsinformatie | 67 |
| Camera | 35 | | |
| Een foto maken | 35 | | |
| Een video opnemen | 36 | | |
| Hub Foto's | 36 | | |
| Kaarten en navigatie | 39 | | |
| Locatieservices inschakelen | 39 | | |
| HERE Maps | 39 | | |
| Positiebepalingsmethoden | 42 | | |

Veiligheid

Lees deze eenvoudige richtlijnen. Het niet opvolgen van de richtlijnen kan gevaarlijk of onwettig zijn.



SCHAKEL HET APPARAAT UIT IN GEBIEDEN WAARBINNEN EEN GEBRUIKSVERBOD GELDT

Schakel het apparaat uit wanneer het gebruik van mobiele telefoons niet is toegestaan of wanneer dit storingen of gevaar kan opleveren, bijvoorbeeld in vliegtuigen, in ziekenhuizen of in de nabijheid van medische apparatuur, bij brandstof, chemicaliën of in gebieden waar explosieven worden gebruikt. Volg alle instructies op in gebieden waarbinnen een gebruiksverbod geldt.



VERKEERSVEILIGHEID HEEFT VOORRANG

Houd u aan alle lokale wetgeving. Houd tijdens het rijden altijd uw handen vrij om het voertuig te besturen. De verkeersveiligheid dient uw eerste prioriteit te hebben terwijl u rijdt.



STORING

Alle draadloze apparaten kunnen gevoelig zijn voor storing. Dit kan de werking van het apparaat negatief beïnvloeden.



DESKUNDIG ONDERHOUD

Dit product mag alleen door deskundigen worden geïnstalleerd of gerepareerd.



BATTERIJEN, LADERS EN ANDERE ACCESSOIRES

Gebruik alleen batterijen, laders en andere toebehoren die door Nokia zijn goedgekeurd voor gebruik met dit apparaat. Sluit geen incompatibele producten aan.



HOUD HET APPARAAT DROOG

Het apparaat is niet waterbestendig. Houd het apparaat droog.



GLAZEN ONDERDELEN

Het scherm van het apparaat is van glas gemaakt. Dit glas kan breken als het apparaat op een hard oppervlak valt of als er veel kracht op wordt uitgeoefend. Als het glas breekt, moet u de glazen onderdelen van het apparaat niet aanraken of proberen het gebroken glas uit het apparaat te verwijderen. Gebruik het apparaat niet totdat het glazen onderdeel door bevoegd personeel vervangen is.



GEHOORSCHADE VOORKOMEN

Luister niet langdurig naar hoge geluidsniveaus om mogelijke gehoorschade te voorkomen. Wees voorzichtig wanneer u het apparaat dicht bij uw oor houdt terwijl de luidspreker wordt gebruikt.



Dit apparaat voldoet aan de richtlijnen voor blootstelling aan radiosignalen bij gebruik in de normale positie, in rechtstreeks contact met het lichaam. De specifieke maximale SAR-waarden kunt u vinden in het gedeelte Informatie over certificatie (SAR) van deze gebruikershandleiding. Ga voor meer informatie naar www.sar-tick.com.

Aan de slag

Ga uw tablet begrijpen met de basisprincipes en u hebt hem in een mum van tijd actief en werkend.

Toetsen en onderdelen

Verken de toetsen en onderdelen van uw nieuwe tablet.

- 1 Sleutel voor het klepje van de simkaart
- 2 Opslagkaart en microsimkaarthouder
- 3 LED-indicatielampje voor camera vooraan
- 4 Camera vooraan
- 5 Aan/uit-/blokkeringstoets
- 6 Volumetoetsen
- 7 Microfonen
- 8 Micro-USB 3.0-aansluiting
- 9 Micro-HDMI-aansluiting
- 10 Luidsprekers
- 11 Windows-knop
- 12 Camera
- 13 Microfoon
- 14 NFC-gebied
- 15 Aansluiting voor hoofdtelefoon en luidsprekers (3,5 mm)
- 16 Laderaansluiting
- 17 Toetsenbord-dock

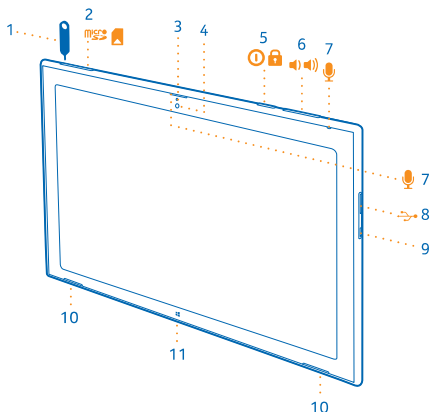

Sommige accessoires die in deze gebruikershandleiding worden genoemd, zijn mogelijk apart verkrijgbaar.

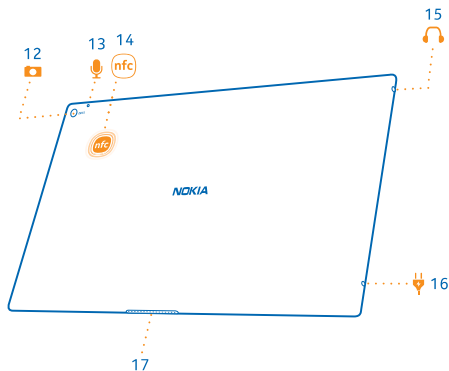

De sim- en opslagkaart plaatsen

Uw tablet gebruikt een microsimkaart, ook wel bekend als mini-UICC-kaart.

- Belangrijk:** Uw apparaat gebruikt een mini-UICC SIM-kaart, ook wel bekend als micro-SIM-kaart. Het gebruik van incompatibele SIM-kaarten of SIM-kaartadapters kan mogelijk de kaart of het apparaat beschadigen en gegevens op de kaart aantasten.

Gebruik alleen compatibele geheugenkaarten die zijn goedgekeurd voor gebruik met dit apparaat. Incompatibele kaarten kunnen de kaart en het apparaat beschadigen en gegevens op de kaart aantasten.



Sommige microSD-kaarten zijn mogelijk niet compatibel met deze tablet.

Uw tablet ondersteunt opslagkaarten met een capaciteit van maximaal 32 GB.

De tablet moet zijn uitgeschakeld voordat u de sim- of opslagkaart plaatst.

Verwijder de opslagkaart niet wanneer de de tablet is ingeschakeld. Als u dat doet, kan dat schade toebrengen aan de opslagkaart en de tablet.

1. Gebruik de sleutel voor het klepje van de simkaart om de simkaarthouder te ontgrendelen. Duw de sleutel in het gat totdat de houder is ontgrendeld.

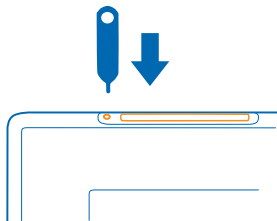

2. Trek de houder eruit.

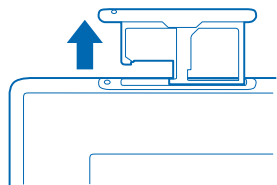

3. Plaats de kaarten in de houder met hun contactgebied naar beneden gericht, de opslagkaart aan de linkerkant en de simkaart aan de rechterkant en duw de houder terug in de tablet.

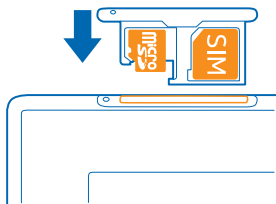

Uw tablet opladen

Ontdek hoe u uw tablet oplaadt.

Uw tablet opladen

De batterij is in de fabriek gedeeltelijk opgeladen, maar u moet deze mogelijk opnieuw opladen voordat u uw tablet de eerste keer kunt inschakelen.

Zorg ervoor dat u een compatibele USB-lader gebruikt om uw tablet op te laden.

1. Steek de lader in een stopcontact en sluit vervolgens de laderkabel aan op uw tablet.

De laderaansluiting gloeit groen op zolang de lader is aangesloten, zelfs als u de kabel van uw tablet hebt losgekoppeld.

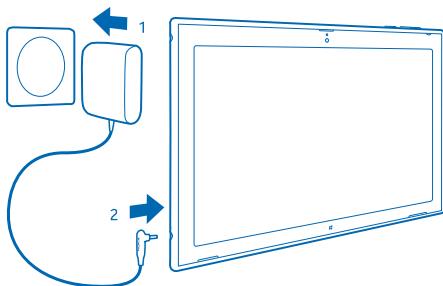

2. Wanneer de batterij vol is, koppelt u eerst de lader los van de tablet en vervolgens haalt u de lader uit het stopcontact.

U hoeft de batterij niet gedurende een bepaalde tijd op te laden en u kunt de tablet tijdens het opladen gebruiken.

Als de batterij volledig ontladen is, kan het enkele minuten duren voordat de tablet kan worden gebruikt.

- ★ **Tip:** De stekker van de lader is afneembaar. Wanneer u in het buitenland reist, kunt u de stekker wijzigen zodat deze op het stopcontact past. De verschillende stekkers zijn apart verkrijgbaar.

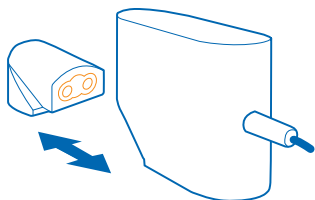

Batterij

Zorg goed voor uw batterij, het is de levenskracht van uw tablet.

Uw tablet heeft een interne oplaadbare batterij die niet kan worden verwijderd. Gebruik alleen laders die door Nokia zijn goedgekeurd voor gebruik met deze tablet.

- ❗ **Belangrijk:** De batterij mag alleen door deskundigen of een bevoegd servicepunt worden vervangen. Vervanging van batterijen door niet-bevoegden kan mogelijk de garantie ongeldig maken.

Eerste keer starten

Ontdek hoe u uw nieuwe tablet actief en werkend krijgt.

Uw tablet in- of uitschakelen

Bent u klaar? Schakel uw tablet in en ga ermee aan de slag.

Druk op de aan/uit-toets.

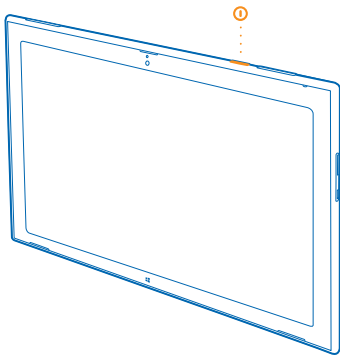

De tablet uitschakelen

Veeg vanaf de rechterkant van het scherm naar binnen en tik op **Instellingen** > **⏻** > **Afsluiten**.

Uw tablet instellen

Maak uw tablet persoonlijk vanaf het eerste gebruik.

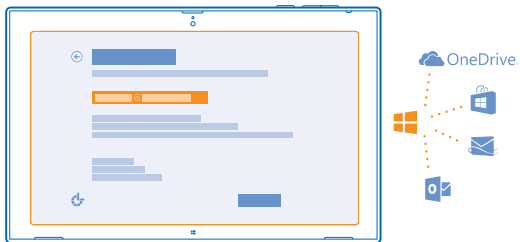

1. Schakel uw tablet in.
2. Volg de instructies die op het scherm worden weergegeven om uw tablet in te stellen en een naam te geven.
3. Maak een Microsoft-account of meld u aan met uw bestaande gebruikersnaam en wachtwoord. Met een Microsoft-account kunt u bijvoorbeeld apps ophalen vanuit Store of toegang krijgen tot meer Microsoft-diensten zoals OneDrive. U moet een internetverbinding hebben. Als u niet over een gegevensabonnement beschikt, stapelen kosten voor gegevensverkeer zich mogelijk op. Neem voor meer informatie over mogelijke kosten contact op met uw netwerkserviceprovider. U kunt later de account maken als u geen verbinding met internet kunt maken.
4. Maak tenslotte een gebruikersnaam en als u dat wilt ook een wachtwoord voor het lokale gebruikersprofiel op uw tablet.

- ★ **Tip:** U kunt bijvoorbeeld meerdere Microsoft-accounts voor verschillende familieleden maken. Als u een account maakt, tikt u op **Een kinderaccount toevoegen** om een account voor uw kind te maken met extra functies zoals Family Safety en rapporten over de activiteiten van uw kind. Als u van gebruiker wilt wisselen, tikt u op de gebruikersnaam in de rechterbovenhoek van het scherm. U kunt hier ook de accountfoto wijzigen, de tablet vergrendelen of u afmelden.
- ★ **Voorbeeld:** Als u later een Microsoft-account wilt maken, veegt u vanaf de rechterkant van het scherm naar binnen en tikt u op **Instellingen > Pc-instellingen wijzigen > Accounts > Andere accounts > + > Een account toevoegen**. Ga naar **www.live.com** om uw account op internet te maken.

De headset op uw tablet aansluiten

Geniet van uw favoriete muziek zonder achtergrondgeluiden. Headsets zijn apart verkrijgbaar.

Sluit de headset op uw tablet aan.

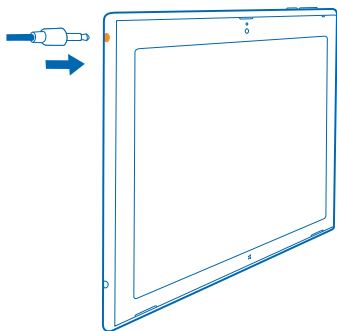

Sluit geen producten aan die een uitgangssignaal afgeven, aangezien dit het apparaat kan beschadigen. Sluit geen energiebron aan op de audio-aansluiting. Als u een externe apparaat of headset aansluit op de audioaansluiting, die niet is goedgekeurd voor gebruik met dit apparaat, moet u extra letten op het geluidsniveau.

Het volume wijzigen

Problemen met het horen van de muziek, of staat het volume te hard? U kunt het volume naar wens aanpassen.

Druk de volumetoetsen omhoog of omlaag.

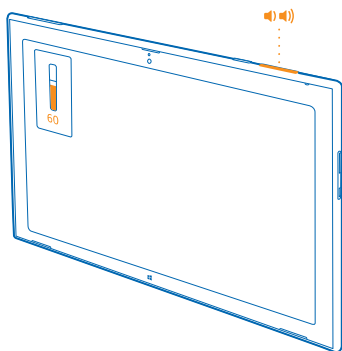

De volumetoetsen bedienen alle geluiden, inclusief het volume van alarmen en herinneringen.

Het scherm en de toetsen vergrendelen

Wilt u voorkomen dat u per ongeluk op een toets drukt wanneer u de tablet niet gebruikt?

Druk op de aan/uit-toets.

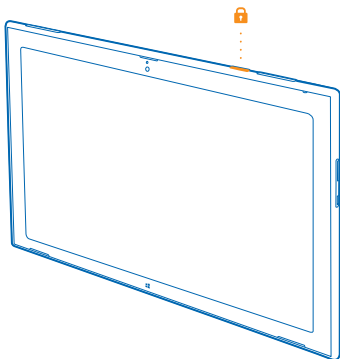

Zelfs wanneer het scherm is vergrendeld, kunt u de volumetoetsen gebruiken.

De toetsen en het scherm ontgrendelen

Druk op de aan/uit-toets en sleep het vergrendelscherm omhoog.

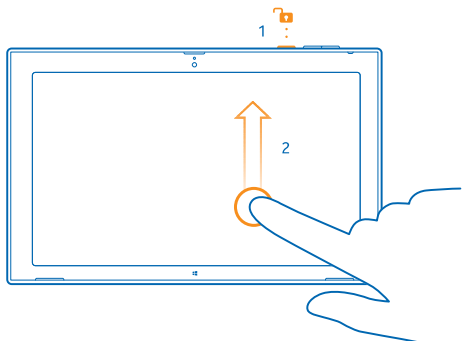

De schermrotatie vergrendelen

Veeg vanaf de rechterkant van het scherm naar binnen en tik op **Instellingen > Scherm** > .

De schermrotatie ontgrendelen

Veeg vanaf de rechterkant van het scherm naar binnen en tik op **Instellingen > Scherm** > .

Antennelocaties

Ontdek waar de antennes zich op uw tablet bevinden voor zo optimaal mogelijke prestaties.

De gebieden rond de antenne zijn gemarkeerd.

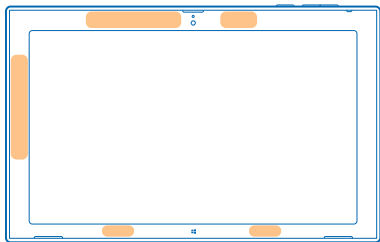

Basisprincipes

Ontdek hoe u optimaal gebruik maakt van uw nieuwe tablet.

Uw tablet leren kennen

Met uw tablet kunt u eenvoudig op de hoogte blijven van wat er gaande is en altijd uw favoriete zaken handig vastgemaakt aan het startscherm hebben.

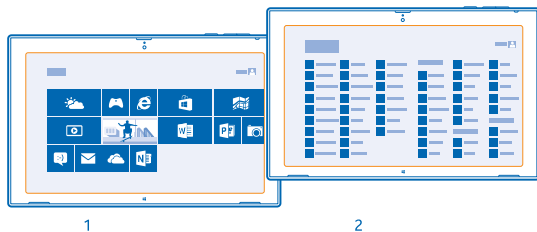

Rangschik uw meest gebruikte apps op het startscherm (1). U vindt al uw geïnstalleerde apps in het menu Apps (2).

★ **Tip:** Veeg omhoog om van het startscherm naar het menu Apps te schakelen.

Het aanraakscherm gebruiken

Verken uw tablet met tikken, vegen of slepen.

1. Als u uw tablet wilt gebruiken, tikt u gewoon op het aanraakscherm.
2. Als u gedetailleerde informatie wilt bekijken of als u zich in Bureaublad bevindt, tikt u op het item of de app die u wilt verkennen en houdt u deze vast om meer opties te zien.

★ **Voorbeeld:** Als u in Bureaublad een menu met meer opties wilt openen, tikt u op het item en houdt u dit vast.

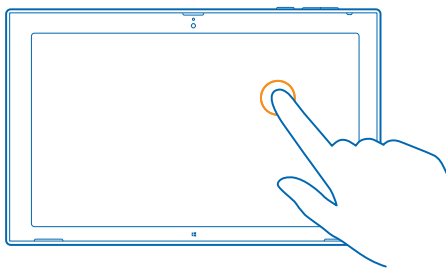

Een item slepen

Tik op het startscherm op een item, houd deze vast en veeg uw vinger over het scherm.

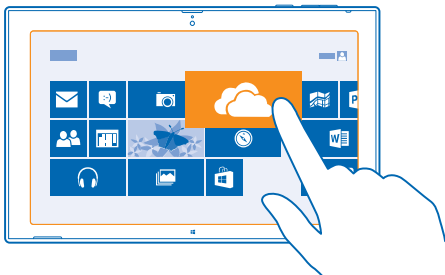

Vegen

Plaats uw vinger op het scherm en schuif uw vinger in de gewenste richting.

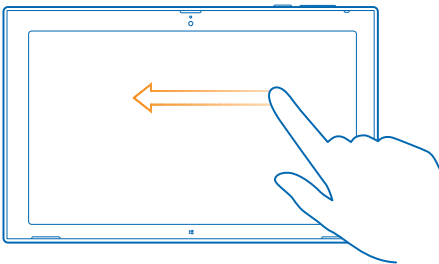

- ★ **Voorbeeld:** Als u snel door een lange lijst of menu wilt scrollen, schuift u uw vinger al vegend omhoog of omlaag over het scherm en tilt u uw vinger daarna op. Tik op het scherm om het scrollen te stoppen.

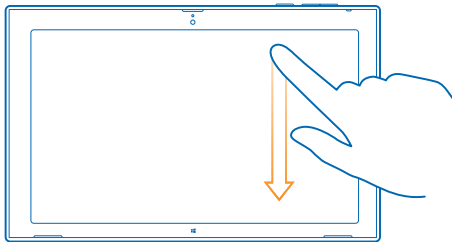

In- of uitzoomen

Plaats twee vingers op een item, bijvoorbeeld een kaart, foto of webpagina en schuif uw vingers uit elkaar of naar elkaar toe.

U kunt mogelijk niet in alle apps in- of uitzoomen.

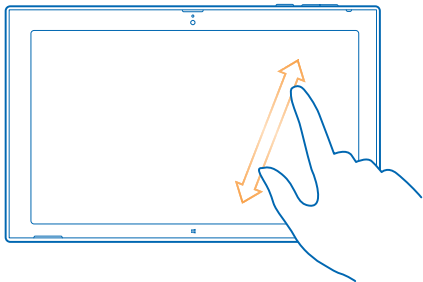

Een item roteren

Plaats twee of meer vingers op een item en roteer het.

Mogelijk kunt u niet alle items roteren.

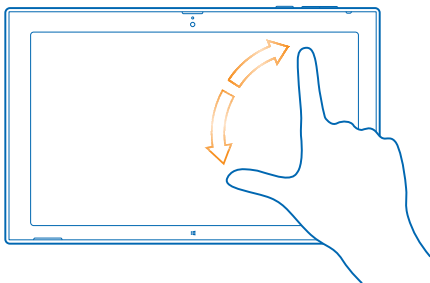

★ **Tip:** U kunt ook het hele scherm roteren. Draai de tablet eenvoudigweg 90 graden.

❗ **Belangrijk:** Voorkom dat er krassen ontstaan op het aanraakscherm. Gebruik nooit een echte pen, een potlood of een ander scherp voorwerp voor het aanraakscherm.

De menu's zoeken

Vind uw weg op uw tablet. Ontdek hoe u snel toegang hebt tot instellingen, zoeken en delen en ook tot andere functies.

Veeg vanaf de rechterkant van het scherm naar binnen.

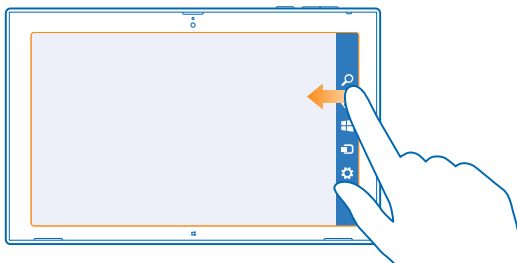

- Als u op uw tablet of het web wilt zoeken, tikt u op **Zoeken**.
- Als u zaken wilt delen, tikt u op **Delen**.
- Als u naar het startscherm wilt gaan, tikt u op **Start**. Als u tussen het startscherm en uw vorige scherm wilt schakelen, tikt u nogmaals op **Start**. U kunt ook op de Windows-knop drukken.
- Als u de apparaten wilt beheren waarmee uw tablet is verbonden, tikt u op **Apparaten**.
- Als u instellingen op een willekeurig scherm wilt wijzigen, tikt u op **Instellingen**. De beschikbare instellingen verschillen afhankelijk van het huidige scherm.

Meer opties bekijken

Veeg in een willekeurige app of op het startscherm vanaf de onderkant van het scherm omhoog voor meer opties zoals het toevoegen van bijlagen in Mail.

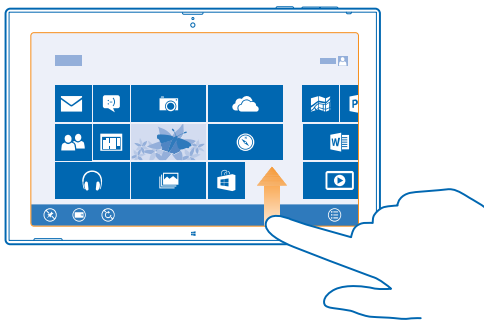

Schakelen tussen apps

Als u veel verschillende dingen te doen hebt, is het eenvoudig om te schakelen tussen de ophanden taken.

1. Veeg vanaf de linkerkant van het scherm naar binnen om uw meest recent gebruikte apps te bekijken.

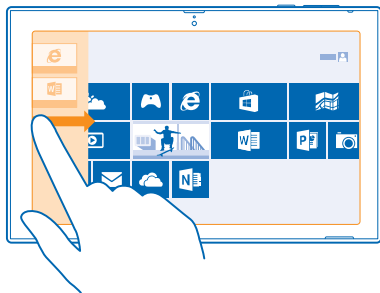

2. Als u naar een app wilt schakelen, tikt u eenvoudigweg op de app.

Een app sluiten

Schuif uw vinger vanaf de bovenkant van het scherm helemaal omlaag naar de onderkant van het scherm.

Het scherm splitsen

Hebt u wel eens behoefte om twee dingen tegelijkertijd te doen? Splits het scherm om efficiënt te multitasken.

1. Schuif uw vinger vanaf de linkerkant van het scherm naar binnen om de app te pakken die nu wordt uitgevoerd.
2. Sleep de app naar de linker- of rechterhelft van het scherm en zet deze neer. De app wordt in een kleiner venster geopend.



★ **Tip:** Als u de grootte van de appvensters wilt wijzigen, sleept u de schermverdelers naar links of rechts.

Uw tablet eenvoudig gebruiken

U kunt uw tablet laten vertellen wat er op het scherm wordt weergegeven en het eenvoudiger maken om het scherm te bekijken.

Veeg vanaf de rechterkant van het scherm naar binnen en tik op **Instellingen** > **Pc-instellingen wijzigen** > **Toegankelijkheid**.

De schermlezer gebruiken

Tik op **Narrator** en stel **Narrator** in op **Aan**.

Als u de namen van de items op het scherm wilt horen, beweegt u uw vinger over het scherm. Dubbelklik op een item om deze te openen.

Als u de schermlezer uit wilt schakelen, drukt u tegelijkertijd op **Windows** en de toets **Volume omhoog**.

Hoog contrast inschakelen

Tik op **Hoog contrast** en kies het gewenste thema.

Ervoor zorgen dat meldingen langer worden weergegeven

Tik op **Meer opties** en wijzig de instelling voor **Meldingen weergeven gedurende**.

Het scherm vergroten

Zijn de pictogrammen en de tekst op uw tablet te klein? Vergroot het scherm, zodat u eenvoudiger kunt lezen.

1. Veeg op het startscherm vanaf de rechterkant van het scherm naar binnen en tik op **Instellingen**.
2. Tik op **Pc-instellingen wijzigen** > **Toegankelijkheid** > **Vergrootglas**.
3. Stel **Vergrootglas** in op **Aan**.
4. Tik op **+** om in te zoomen.



5. Als u op het vergrote scherm wilt verplaatsen, veegt u op het frame rond het scherm naar links, rechts, omhoog of omlaag.

De vergroting uitschakelen

Tik op **-** totdat het pictogram niet langer wordt weergegeven en tik op **X**.

Uw tablet in de vliegtuigstand gebruiken

Op plaatsen waar het niet is toegestaan om met uw tablet een verbinding met internet te maken, hebt u wel toegang tot uw muziek, video's en offline spelletjes als u de vliegtuigstand inschakelt.

De vluchtmodus sluit verbindingen met het mobiele netwerk en schakelt de draadloze functies van uw tablet uit. Zorg dat u aan de instructies en de veiligheidseisen van bijvoorbeeld uw vliegtuig en de toepasselijke wet- en regelgeving voldoet. Wanneer dat is toegestaan, kunt u verbinding maken met een Wi-Fi-netwerk om bijvoorbeeld op internet te bladeren of u kunt Bluetooth inschakelen in de vliegtuigstand.

1. Veeg vanaf de rechterkant van het scherm naar binnen en tik op **Instellingen > Pc-instellingen wijzigen > Netwerk > Vliegtuigstand**.
2. Stel **Vliegtuigstand** in op **Aan**.

Uw tablet aanpassen

Ontdek hoe u het startscherm kunt herschikken zodat dit aan uw behoefte voldoet en hoe u de thema's en tonen al naar gelang uw stemming kunt wijzigen.

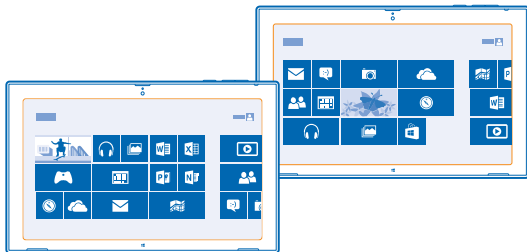

Het startscherm aan uw voorkeuren aanpassen

Uw favoriete apps zijn altijd slechts een tik verwijderd. U kunt uw favoriete apps, contacten en websites aan het startscherm vastmaken en de tegels groeperen zoals u dat wilt. Van sommige tegels kunt u de grootte wijzigen of deze live maken om bijvoorbeeld het laatste nieuws weer te geven.

1. Tik op de tegel die u wilt verplaatsen en houd deze vast.
2. Sleep de tegel naar een nieuwe locatie en zet deze neer.

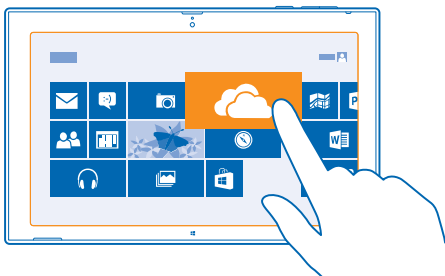

- ★ **Tip:** Als u een tegel snel van de ene kant van het scherm naar de andere kant wilt verplaatsen, sleept u de tegel naar de onderkant van het scherm en houdt u deze een paar seconden stil. Het startscherm wordt uitgezoomd en u kunt de tegel eenvoudig naar een nieuwe locatie ergens op het scherm verplaatsen.

Als u een nieuwe groep wilt maken, zet u de tegel in een lege ruimte op het scherm neer.

Een app vastmaken

Tik op de applicatie, houd deze vast en tik vervolgens op .



- ★ **Tip:** Bent u van gedachte veranderd? Tik nogmaals op de app om de selectie te wissen.

Een tegel losmaken

Veeg op het startscherm naar links, tik op de tegel en houd deze vast. Tik vervolgens op .

Als een tegel wordt losgemaakt, wordt deze van het startscherm verwijderd, maar dat verwijdert niet de app of de website uit uw favorieten.

Tegelinstellingen wijzigen

Tik op het startscherm op de tegel en houd deze vast om de tegelopties weer te geven.

- ★ **Tip:** U kunt bijvoorbeeld de grootte van sommige tegels wijzigen of een live-tegel in- of uitschakelen. De live-tegels worden bijgewerkt als uw tablet met internet is verbonden.

Uw thema wijzigen

U kunt het weergegeven thema van uw tablet aanpassen aan uw smaak en stemming.

1. Tik op **Bureaublad**, veeg vanaf de rechterkant van het scherm naar binnen en tik op **Instellingen** > **Persoonlijke instellingen**.
2. Wijzig uw thema.

Uw tonen aanpassen

U kunt de beste geluiden voor uw tablet selecteren.

1. Tik op **Bureaublad**, veeg vanaf de rechterkant van het scherm naar binnen en tik op **Instellingen** > **Persoonlijke instellingen** > **Geluiden**.
 2. Tik in de weergegeven lijst op het type toon of signaal dat u wilt wijzigen en tik op **Bladeren** om een geluid te selecteren. Als u naar een geluid wilt luisteren, tikt u op **Testen**.
- ★ **Tip:** U kunt geluidsschema's voor verschillende situaties maken, bijvoorbeeld discretere geluiden wanneer u zich op kantoor bevindt. Nadat u de geluiden naar uw wensen hebt gewijzigd, tikt u op **Opslaan als...** om de geluiden als een schema op te slaan.

Een nieuwe taal toevoegen

Hebt u een taal nodig die nog niet op uw tablet staat? U kunt nieuwe talen downloaden.

Veeg vanaf de rechterkant van het scherm naar binnen en tik op **Instellingen** > **Pc-instellingen wijzigen** > **Tijd en taal** > **Regio en taal** > **Een taal toevoegen**.

Een schermopname maken

Bewaar de dingen die op uw scherm staan door een schermopname te maken.

Druk tegelijkertijd op de toets Volume omlaag en de starttoets **Windows**.



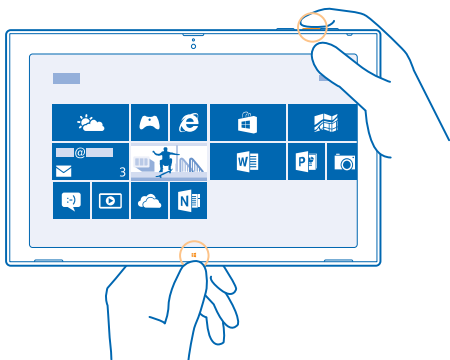



Als u de gemaakte schermopname wilt weergeven, tikt u op **Foto's** > **Screenshots**.





Levensduur van de batterij verlengen

Het gaat erom dat u de balans vindt tussen een optimaal gebruik van uw tablet en een acceptabele levensduur van de batterij. U kunt stappen ondernemen om op uw tablet energie te besparen.

U bespaart energie als volgt:

| | |
|---|---|
| Verstandig opladen | Laad de batterij altijd volledig op. |
| Alleen de geluiden die u nodig heeft selecteren | Demp overbodige geluiden, zoals toetsgeluiden. |
| Bedrade hoofdtelefoon gebruiken | Gebruik een bedrade hoofdtelefoon in plaats van de luidspreker. |
| Het tabletscherm zo instellen dat het na een korte tijd wordt uitgeschakeld | Veeg vanaf de rechterkant van het scherm naar binnen, tik op  Instellingen > Pc-instellingen wijzigen > Pc apparaten > Stroomverbruik en slaapstand en selecteer onder Slaapstand de gewenste tijdsduur. |
| De tablet zo instellen dat de schermhelderheid handmatig kan worden aangepast | Veeg vanaf de rechterkant van het scherm naar binnen en tik op  Instellingen > Pc-instellingen wijzigen > Pc apparaten > Stroomverbruik en slaapstand . Stel Automatisch de helderheid van het scherm aanpassen in op Uit  . |
| De helderheid van het scherm verlagen | Tik in het menu Apps op Configuratiescherm > Hardware en geluiden . Tik onder Energiebeheer op Helderheid van het beeldscherm aanpassen > De schema-instellingen wijzigen en selecteer het gewenste niveau. Als u de wijzigingen wilt opslaan, tikt u op Wijzigingen opslaan . |
| Selectief gebruikmaken van netwerkverbindingen | <ul style="list-style-type: none">• Stel uw tablet zo in dat er minder vaak op nieuwe e-mail wordt gecontroleerd. Tik op  Mail, veeg vanaf de rechterkant van het scherm naar binnen en tik op  Instellingen > Accounts. Wijzig voor iedere account op instelling voor Nieuwe e-mail downloaden.• Schakel Bluetooth alleen in wanneer dat nodig is.• Schakel NFC alleen in wanneer dat nodig is. Als u NFC wilt uitschakelen, veegt u vanaf de rechterkant van het scherm naar binnen, tikt u op  Instellingen > Pc-instellingen wijzigen > Netwerk > Vliegtuigstand en stelt u NFC in op Uit .• U kunt beter een Wi-Fi-verbinding dan een mobiele-dataverbinding gebruiken om met internet te verbinden.• Stop het scannen van uw tablet naar beschikbare draadloze netwerken. Veeg vanaf de rechterkant van |

het scherm naar binnen en tik op  **Instellingen** > **Pc-instellingen wijzigen** > **Netwerk** > **Vliegtuigstand**. Stel vervolgens **Wi-Fi** in op **Uit** .

- Als u naar muziek luistert of uw tablet anderszins gebruikt maar u geen verbinding met het netwerk wilt maken, veegt u vanaf de rechterkant van het scherm naar binnen, tikt u op  **Instellingen** > **Pc-instellingen wijzigen** > **Netwerk** > **Vliegtuigstand** en stelt u **Vliegtuigstand** in op **Aan** .

Op gegevenskosten besparen

Wilt u het wat kalmer aan doen met uw operatorrekeningen? U kunt als volgt op gegevensroamingskosten besparen.

Gegevensroaming betekent dat u uw tablet gebruikt om gegevens te ontvangen via netwerken die uw netwerkserviceprovider niet in eigendom heeft of beheert. Het verbinden met het web tijdens roaming kan, vooral wanneer u in het buitenland bent, de kosten aanzienlijk verhogen. Uw netwerkserviceprovider kan u een vast bedrag voor gegevensoverdracht in rekening brengen of u betaalt voor de hoeveelheid gebruikte gegevens.

U bespaart als volgt op gegevensroamingskosten:

- Maak met u tablet verbinding met een Wi-Fi-netwerk. Het gebruik van de Wi-Fi-verbinding is over het algemeen veel sneller en minder duur dan een mobiele-breedbandverbinding. Als er een verbinding voor Wi-Fi zowel als voor breedbandverbinding beschikbaar is, gebruikt uw tablet de Wi-Fi-verbinding.
- Sluit de mobiele-breedbandverbinding.
- Wijzig de downloadinstellingen van uw e-mail.
- Wijzig de synchronisatie-instellingen.

Verbinding maken met een Wi-Fi-netwerk

Verbinding maken met een Wi-Fi-netwerk is een handige manier om toegang te krijgen tot internet. Wanneer u onderweg bent, kunt u in openbare gelegenheden, zoals een bibliotheek of internetcafé, verbinding maken met Wi-Fi-netwerken.

Veeg vanaf de rechterkant van het scherm naar binnen en tik op  **Instellingen** > .

1. Stel **Wi-Fi** in op **Aan** .
2. Selecteer de verbinding die u wilt gebruiken.

De netwerkverbinding sluiten

Stel **Wi-Fi** in op **Uit** .

Sluit de mobiele-breedbandverbinding

Sluit uw mobiele-breedbandverbinding bijvoorbeeld tijdens uw reis in het buitenland en u kunt op gegevenskosten besparen.

1. Veeg vanaf de rechterkant van het scherm naar binnen en tik op **Instellingen** > **Pc-instellingen wijzigen** > **Netwerk** > **Vliegtuigstand**.
2. Stel **Mobile broadband** in op **Uit**.

Het downloaden van e-mail op handmatig instellen

Stel uw tablet zo in dat er alleen op verzoek op nieuwe e-mail wordt gecontroleerd om op gegevenskosten te besparen.

1. Veeg omhoog en tik op **Mail**.
2. Veeg vanaf de rechterkant van het scherm naar binnen en tik op **Instellingen** > **Accounts**.
3. Tik voor iedere account op de accountnaam en stel **Nieuwe e-mail downloaden** in op **Handmatig**.

Downloaden via verbindingen naar gebruik voorkomen

Als u extra kosten wilt vermijden, kunt u voorkomen dat uw tablet apparaatsoftware zoals stuurprogramma's en apps via internetverbindingen naar gebruik downloadt. U hebt een verbinding naar gebruik als uw netwerkserviceprovider kosten berekent op basis van de hoeveelheid gegevens die u verzendt of ontvangt.

1. Veeg vanaf de rechterkant van het scherm naar binnen en tik op **Instellingen** > **Pc-instellingen wijzigen** > **Pc en apparaten** > **Apparaten**.
2. Stel **Downloaden via verbindingen naar gebruik** in op **Uit**.

Tekst schrijven

Ontdek hoe u snel en efficiënt tekst kunt schrijven met het toetsenbord van uw tablet.

Het schermtoetsenbord gebruiken

Schrijven met een schermtoetsenbord is eenvoudig en leuk. U kunt het toetsenbord gebruiken wanneer u de tablet in staande of liggende stand houdt.

Tik op een tekstvak.

- 1 Tekentoetsen
- 2 Shift-toets
- 3 Toets voor cijfers en symbolen
- 4 Ctrl-toets
- 5 Smiley-toets
- 6 Spatietoets
- 7 Linker pijltoets
- 8 Rechter pijltoets
- 9 Schrijftaaltoets
- 10 Shift-toets
- 11 Enter-toets
- 12 Backspace-toets

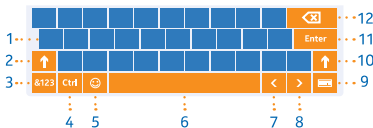

De toetsenbordindeling kan in verschillende apps of talen variëren. In het voorbeeld wordt een Engels toetsenbord weergegeven.

Schakelen tussen hoofdletters en kleine letters

Tik op de shift-toets. Als u de hoofdlettermodus wilt inschakelen, dubbeltikt u op de toets. Als u wilt terugkeren naar de normale modus, tikt u nogmaals op de shift-toets.

Een cijfer of speciaal teken invoeren

Tik op de toets voor cijfers en symbolen. Als u meer toetsen voor speciale tekens wilt zien, tikt u op

⌕. Sommige toetsen voor speciale tekens geven meer symbolen weer. Als u meer symbolen wilt zien, tikt u op een symbool of speciaal teken en houdt u het vast.

★ **Tip:** Als u een punt aan het einde van een zin wilt plaatsen en een nieuwe zin wilt beginnen, tikt u tweemaal op de spatietoets.

Een accent aan een teken toevoegen

Tik op het teken, houd het vast en tik op het teken met accent.

Een teken verwijderen

Tik op de backspace-toets.

Een smiley toevoegen

Tik op het tekstvak en 😊.

Schakelen tussen de schrijftalen

Tik op de schrijftaaltoets.

Het toetsenbord verbergen

Veeg vanaf de rechterkant van het scherm naar binnen. Veeg helemaal naar de rechterkant van het scherm af om het toetsenbord weer te openen.

Schrijftalen toevoegen

U kunt verschillende schrijftalen aan uw toetsenbord toevoegen en tijdens het schrijven tussen de talen schakelen.

1. Veeg vanaf de rechterkant van het scherm naar binnen en tik op  **Instellingen** > **Pc-instellingen** **wijzigen** > **Tijd en taal** > **Regio en taal**.
2. Tik onder **Talen** op **Een taal toevoegen**.
3. Selecteer de talen waarin u wilt schrijven.

Tijdens het schrijven tussen talen schakelen

Tik op de schrijftaaltoets.

De toetsenbordindeling en de woordsuggesties wijzigen op basis van de geselecteerde taal.

Toetsenbordwoordsuggesties gebruiken

Uw tablet geeft suggesties voor woorden terwijl u schrijft zodat u sneller en nauwkeuriger kunt schrijven. Woordsuggesties zijn mogelijk niet beschikbaar in alle talen.

Wanneer u een woord begint te schrijven, worden er mogelijke woorden voorgesteld op uw tablet. Wanneer het gewenste woord in het suggestievak wordt weergegeven, tikt u op het woord.

Een woord corrigeren

Als u merkt dat u een woord fout hebt geschreven, tikt u erop en houdt u het vast om suggesties voor het corrigeren van het woord te bekijken.

Een nieuw woord aan het woordenboek toevoegen

Als het gewenste woord niet in het woordenboek staat, schrijft u het woord, tikt u erop en houdt u het vast. Vervolgens tikt u in het suggestievak op **Toevoegen aan woordenlijst**.

Woordsuggesties uitschakelen

Veeg vanaf de rechterkant van het scherm naar binnen en tik op **Instellingen** > **Pc-instellingen wijzigen** > **Pc en apparaten** > **Typen**. Onder **Typen** stelt u **Tekstsuggesties weergeven tijdens het typen** in op **Uit**.

Uw tablet zoeken

Verken uw tablet met Bing Zoeken. Vind wat u zoekt in de bestanden, mappen en apps op uw tablet, of zoek op het web naar informatie.

1. Veeg vanaf de rechterkant van het scherm naar binnen en tik op **Zoeken**.
2. Schrijf uw trefwoord in het zoekvak, selecteer waar u wilt zoeken en tik op **Zoeken**.

U kunt het document ook uit de voorgestelde overeenkomsten selecteren.

OneDrive

Sla uw zaken op in de clouds. U hoeft zich geen zorgen te maken over het vrijmaken van geheugen voor uw favorieten of nieuwe apps.

OneDrive is cloudopslag voor al uw documenten en foto's, zodat u deze altijd kunt openen, delen of herstellen als dat nodig is.

Met OneDrive kunt u op uw tablet ook opslagruimte voor andere dingen vrijmaken, omdat u uw zaken in de cloud kunt opslaan en deze kunt downloaden wanneer u ze nodig hebt.

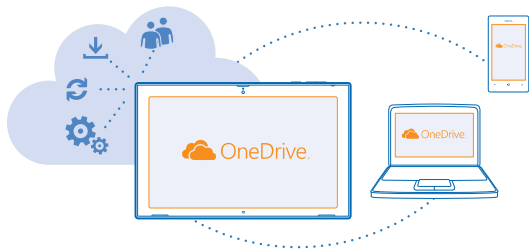

Met OneDrive hebt u toegang tot uw foto's, documenten en meer vanaf uw telefoon, tablet of computer. Afhankelijk van de applicatie kunt u zelfs doorgaan met het werken aan een document, op de plek waar u gebleven was.



Uw foto's en andere zaken opslaan op OneDrive

U kunt bestanden, die op uw tablet zijn opgeslagen, uploaden naar OneDrive voor eenvoudige toegang vanaf uw telefoon, tablet of computer.

U hebt een Microsoft-account en een internetverbinding nodig om een verbinding met OneDrive te maken.

1. Tik op  **OneDrive**.
2. Veeg vanaf de onderkant van het scherm omhoog en tik op .
3. Selecteer de bestanden die u wilt uploaden. U kunt bestanden vanuit verschillende mappen of apps selecteren. De te uploaden bestanden worden aan de onderkant van het scherm weergegeven. Tik op het bestand om deze uit de lijst te verwijderen.
4. Tik op **Naar OneDrive kopiëren** om de upload te starten.

De bestanden worden rechtstreeks naar de hoofdweergave van OneDrive geüpload, maar u kunt ze later online beheren.

Uw bestanden beheren in OneDrive

U kunt nieuwe mappen maken in uw OneDrive, bestanden rechtstreeks openen vanaf OneDrive of zaken verwijderen die u niet langer nodig hebt.

U hebt een Microsoft-account en een internetverbinding nodig om een verbinding met OneDrive te maken.

Tik op  **OneDrive**.

Een nieuw map maken

Veeg vanaf de onderkant van het scherm omhoog, tik op , voer de mapnaam in en tik op **Maken**.

Een bestand openen

Tik op het bestand dat u wilt openen en sleep deze omlaag. Tik vervolgens op  en de app die u wilt gebruiken.

Bestanden of mappen verwijderen

Tik op de bestanden en mappen die u wilt verwijderen en sleep deze omlaag. Tik vervolgens op .

Uw foto's, documenten en andere zaken delen tussen uw apparaten

Met OneDrive hebt u eenvoudig toegang tot uw foto's, documenten en andere zaken die u vanaf één van uw apparaten hebt geüpload.

Als u foto's, documenten of andere zaken die u op uw telefoon, tablet of computer hebt opgeslagen naar OneDrive wilt uploaden, moet u zich bij uw Microsoft-account aanmelden. Als u op een ander apparaat toegang tot geüploade inhoud wilt hebben, moet u zich aanmelden bij hetzelfde Microsoft-account dat is gebruikt bij het uploaden van de inhoud.

U hebt een internetverbinding nodig om inhoud te up- of downloaden. Als u niet over een gegevensabonnement beschikt, stapelen de kosten voor gegevensverkeer zich mogelijk op. Neem voor meer informatie over mogelijke kosten contact op met uw netwerkserviceprovider.

U kunt op uw tablet of computer uw zaken online beheren op **onedrive.com** of u kunt de applicatie OneDrive gebruiken en OneDrive rechtstreeks vanaf uw bureaublad openen.

★ **Tip:** Met de applicatie OneDrive op uw computer kunt u eenvoudig de bestanden die u naar de map OneDrive in bestandsbeheer zoals Windows Verkenner wilt uploaden, slepen en neerzetten en de bestanden worden automatisch naar OneDrive geüpload.

Nokia-account

Met uw Nokia-account kunt u gebruikmaken van de Nokia-diensten.

Open de applicatie My Nokia om uw Nokia-account te maken. De zelfstudie leidt u door het maken van de account.

Met uw Nokia-account kunt u bijvoorbeeld:

- met enkel één gebruikersnaam en wachtwoord op uw computer of tablet toegang krijgen tot Nokia-diensten.
- uw favorieten in HERE Maps synchroniseren
- inhoud downloaden van Nokia-diensten
- Sla uw contactgegevens op. U kunt ook uw betaalkaartgegevens aan uw Nokia-account toevoegen.

De beschikbare diensten kunnen verschillen.

Ga voor meer informatie over de Nokia-account en de Nokia-diensten naar account.nokia.com.

Personen en berichten

Neem met uw tablet contact op met uw vrienden en familie en deel uw bestanden, zoals foto's. Blijf zelfs onderweg op de hoogte van de laatste updates aan uw diensten voor sociale netwerken.

Contacten

U kunt de telefoonnummers, adressen en andere contactgegevens van uw vrienden opslaan in de hub Personen. U kunt ook via de diensten van sociale netwerken contact houden met uw vrienden. U moet zich bij uw Microsoft-account hebben aangemeld om bij hub Personen te kunnen komen.



Een nieuw contact toevoegen

Hou uw vrienden bij u. Sla hun telefoonnummers, adressen en andere informatie op in de hub Personen.

1. Tik op  **Personen**.
2. Veeg vanaf de onderkant van het scherm omhoog en tik op .
3. Tik in het tekstvak op **Account**, tik vervolgens op de account waaraan u een contact wilt toevoegen.
4. Vul de contactdetails in en tik op .

Een contact bewerken

1. Tik in de hub Personen op een contact.
2. Veeg vanaf de onderkant van het scherm omhoog en tik op .
3. Als u de contactgegevens van meerdere accounts hebt gekoppeld, tikt u op de account waar u het contact wilt bewerken.
4. Bewerk de informatie en tik op .

Een contact verwijderen

1. Tik in de hub Personen op een contact.
2. Veeg vanaf de onderkant van het scherm omhoog en tik op .
3. Als u de contactgegevens van meerdere accounts hebt gekoppeld, selecteert u de accounts waarvan u het contact wilt verwijderen.
4. Tik op **Verwijderen**.

Het contact wordt verwijderd van uw tablet en - op enkele uitzonderingen na zoals Facebook, Twitter en LinkedIn - ook uit de online diensten waarin deze is opgeslagen.

Sociale netwerken

Wilt u contact houden met uw vrienden? Stel op uw tablet diensten voor sociale netwerken in.

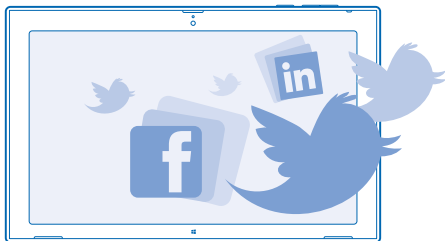

Diensten voor sociale netwerken op uw tablet houden u verbonden.

Een account instellen

Stel accounts in voor uw diensten voor sociale netwerken.

1. Tik op  **Personen**.
2. Veeg vanaf de rechterkant van het scherm naar binnen en tik op  **Instellingen > Accounts**.
3. Tik op **Een account toevoegen** en de naam van de dienst, en volg de weergegeven instructies.

★ **Tip:** Als u zich bij een account aanmeldt, worden de contacten in de account automatisch naar uw hub Personen geïmporteerd.



De statusupdates van uw vrienden zien

Nadat u uw diensten voor sociale netwerken op uw tablet hebt ingesteld, kunt u de statusupdates van uw vrienden volgen in de hub Personen.

Tik op  **Personen > Nieuw**.

Uw status plaatsen

Als u toenadering zoekt tot uw vrienden, kunt u ze laten weten wat u bezig houdt. Plaats een statusupdate op de diensten voor sociale netwerken die u gebruikt.

1. Tik op  **Personen** en uw eigen profielfoto.
2. Selecteer in de weergave Nieuw de dienst waarin u vanuit de vervolgkeuzelijst wilt plaatsen.
3. Schrijf uw bericht en tik op .

E-mail

Met uw tablet kunt u onderweg e-mail verzenden, lezen en beantwoorden.

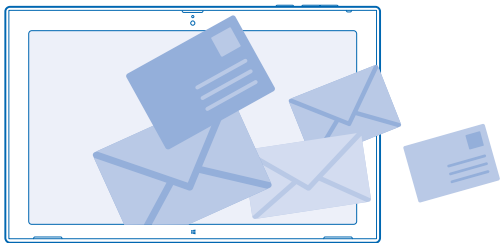

U kunt Mail rechtstreeks vanaf het startscherm openen. Tik op  **Mail**.

Als u e-mail wilt verzenden en ontvangen, moet u verbinding hebben met internet.



U moet zich bij uw Microsoft-account hebben aangemeld voordat u Mail kunt gebruiken. Als u een Microsoft-account aan uw tablet toevoegt, wordt er automatisch een e-mailaccount toegevoegd.

Een postvak toevoegen

Gebruikt u verschillende e-mailadressen voor zakelijk gebruik en vrije tijd? U kunt meerdere postvakken aan uw tablet toevoegen.

Als u zich niet bij uw Microsoft-account hebt aangemeld terwijl u met uw tablet aan de slag bent gegaan, kunt u zich nu aanmelden. Tik op  **Mail** en volg de instructies die op uw tablet worden weergegeven. Uw e-mail account wordt ook automatisch toegevoegd.

Andere e-mailaccounts toevoegen

1. Tik op  **Mail**.
2. Veeg vanaf de rechterkant van het scherm naar binnen en tik op  **Instellingen** > **Accounts**.
3. Tik op **Een account toevoegen**.
4. Tik op een account en schrijf uw adres en wachtwoord.

★ **Tip:** Als u de e-mail, contacten en agenda van uw werk met uw tablet wilt gebruiken, moet u een Exchange ActiveSync-account aan uw tablet toevoegen. Tik op **Exchange** > **Meer details weergeven** en voer de vereiste details in.

5. Tik op **Verbinding maken**.

★ **Tip:** Afhankelijk van uw e-mailaccount kunt u ook andere items dan alleen e-mail naar uw tablet synchroniseren, zoals contacten en uw agenda.

Als uw tablet uw e-mailinstellingen niet kan vinden, kunt u geavanceerde configuratie gebruiken. Hiervoor moet u het type van uw e-mailaccount en het adres van uw inkomende en uitgaande mailservers weten. U kunt deze informatie van uw e-mailserviceprovider krijgen.

Tik tijdens het selecteren van het accounttype op **Ander account**, selecteer het accounttype en tik op **Verbinding maken**. Tik vervolgens op **Meer details weergeven**, voer de vereiste details in en tik op **Verbinding maken**.

Exchange ActiveSync

Hebt u liever uw zakelijke e-mail, contacten en agenda bij de hand wanneer u achter uw computer zit, of wanneer u onderweg bent met uw tablet? U kunt de belangrijke inhoud synchroniseren tussen uw tablet en een Microsoft Exchange-server.

Exchange ActiveSync kan alleen worden ingesteld als uw bedrijf een Microsoft Exchange-server heeft. Daarnaast moet de IT-beheerder van uw bedrijf Microsoft Exchange ActiveSync voor uw account hebben geactiveerd.

Voordat u de configuratie start, moet u nagaan of u beschikt over:

- Een zakelijk e-mailadres
- De naam van uw Exchange-server (neem contact op met de IT-afdeling van uw bedrijf)
- Uw netwerkdomeinnaam (neem contact op met de IT-afdeling van uw bedrijf)
- Het wachtwoord voor uw kantoor netwerk

Afhankelijk van de configuratie van de Exchange-server moet u mogelijk tijdens de configuratie aanvullende informatie invoeren. Neem contact op met de IT-afdeling van uw bedrijf als u niet over de juiste informatie beschikt.

U kunt tijdens de configuratie opgeven, hoe vaak u wilt dat uw tablet de inhoud met de server synchroniseert. Alleen inhoud, die bij het instellen van de account is gedefinieerd, wordt gesynchroniseerd. Als u extra inhoud wilt synchroniseren, moet u de accountinstellingen van Exchange ActiveSync wijzigen.

Met Exchange ActiveSync is het mogelijk verplicht om de blokkeringscode te gebruiken.

E-mail openen vanaf het startscherm

Met live-e-mailtegels kunt u e-mail rechtstreeks vanaf het startscherm openen.

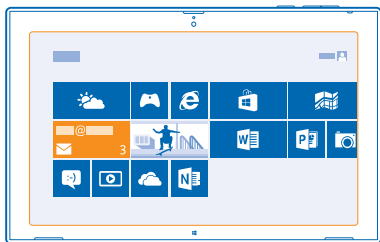



Vanuit de tegel kunt u zien hoeveel ongelezen e-mailberichten u hebt en of u nieuwe e-mail hebt ontvangen. U kunt ook een kort voorbeeld van de nieuwe e-mail bekijken. Als u meerdere postvakken maar slecht één tegel voor e-mail hebt, kunt u zien in welk postvak de e-mail is ontvangen.

U kunt meerdere postvakken aan het startscherm vastmaken. Gebruik bijvoorbeeld een tegel voor zakelijke e-mail en een andere voor persoonlijke e-mail. Veeg in uw postvak vanaf de onderkant van het scherm omhoog en tik op  > **Vastmaken aan startscherm**.

Als u uw e-mail wilt lezen, tikt u op de tegel.

Een e-mail verzenden

Laat de e-mail zich niet opstapelen. Gebruik uw tablet om onderweg e-mails te lezen en te schrijven.

1. Tik op  **Mail**.
2. Als u meerdere postvakken op uw tablet hebt, tikt u op een account in de linkerbenedenhoek van het scherm en tikt u op .
3. Als u een ontvanger uit uw contactenlijst wilt toevoegen, tikt u op **Aan** en een contact en tikt u vervolgens op **Toevoegen**. U kunt ook het adres schrijven.
4. Schrijf het onderwerp en uw e-mail.

★ **Tip:** Als u een smiley wilt toevoegen, tikt u op .

5. Tik op  als u een bijlage wilt toevoegen. Tik op een bestand en **Toevoegen**.

★ **Tip:** Veeg over het toetsenbord naar beneden om het te sluiten.

★ **Tip:** Als de bijlage erg groot is, kunt u het bericht verzenden met OneDrive-bijlagen. Ontvangers kunnen voorbeelden van uw toegevoegde bijlagen bekijken, een diavoorstelling starten om foto's weer te geven en documenten openen en bewerken. Ze hoeven zich alleen maar bij OneDrive aan te melden om een groot bestand te kunnen downloaden.

6. Tik op  om de e-mail te verzenden.

E-mail lezen

Wacht u op belangrijk nieuws? Gebruik uw tablet om uw e-mailberichten te lezen, zelfs als u niet achter uw bureau zit.

U kunt het op het startscherm zien wanneer u nieuwe e-mail hebt.

Tik op  **Mail**. Het leesvenster aan de rechterkant geeft de nieuwste e-mail weer.

★ **Tip:** Als u wilt in- of uitzoomen, plaatst u twee vingers op het scherm en schuift u ze uit elkaar of naar elkaar toe.

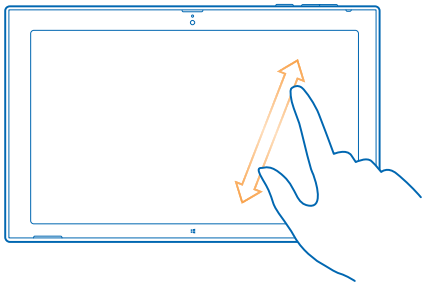

★ **Tip:** Als een e-mail een webadres bevat, tikt u erop om naar de website te gaan.

Als u meerdere postvakken op uw tablet hebt, kunt u al uw e-mail in één venster lezen. Tik op een postvak in de linkerbenedenhoek van het scherm om tussen postvakken te schakelen.

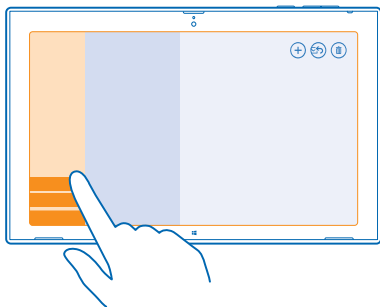

Uw e-mail later lezen

Tik in uw postvak IN op de e-mail. Titels van ongelezen e-mail zijn vet geschreven.

Een bijlage opslaan

Tik met de geopende e-mail op de bijlage zoals een foto om deze naar uw tablet te downloaden. Tik op de bijlage en **Opslaan**.

E-mail beantwoorden

Ontvangt u e-mail die een snel antwoord vereist? Antwoord meteen met uw tablet.

1. Tik op  **Mail**.

2. Tik op de e-mail en . Als u alleen de afzender wilt beantwoorden, tikt u op **Beantwoorden**. Als u een antwoord aan de afzender en aan alle andere ontvangers wilt sturen, tikt u op **Allen beantwoorden**.

Een e-mail doorsturen

Tik op de e-mail en  > **Doorsturen**.

E-mail verwijderen

Is uw postvak bijna vol? Verwijder dan enkele e-mailberichten om ruimte op uw tablet vrij te maken.

1. Tik in uw postvak op de e-mail die u wilt verwijderen.

2. Tik op .

Een postvak verwijderen

Als u geen postvak meer wilt gebruiken, kunt u deze van uw tablet verwijderen.

1. Tik op  **Mail**.

2. Veeg vanaf de rechterkant van het scherm naar binnen en tik op  **Instellingen** > **Accounts**.

3. Tik op een account en **Account verwijderen**.

Camera

U kunt met uw tablet eenvoudig foto's maken of video's opnemen.

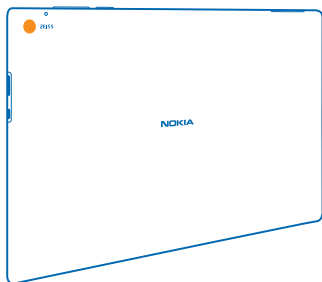

Een foto maken

Leg de beste momenten vast met uw tablet.

1. Als u de camera wilt inschakelen, tikt u op .

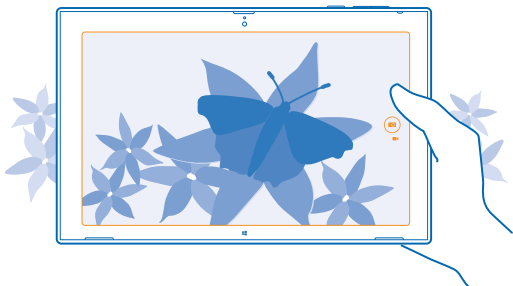

2. Tik op  om een foto te maken.

★ **Tip:** Organiseer uw foto's en video's met Nokia Storyteller. Nokia Storyteller maakt een verhaal van de foto's en video's op basis van hun tijd en locatie.

Een foto maken van uzelf

Veeg vanaf de onderkant van het scherm omhoog en tik op . Tik op  om de foto te maken.





De zojuist gemaakte foto weergeven

Tik op .

De foto's worden opgeslagen op Camera Roll in de hub Foto's.

Een video opnemen

U kunt met uw tablet niet alleen foto's maken, maar u kunt ook video's opnemen.

1. Als u de camera wilt inschakelen, tikt u op .
2. Als u van foto- naar videostand wilt schakelen, tikt u op .
3. Tik op  om de opname te starten. De timer begint te lopen.
4. Tik op  om de opname te stoppen. De timer stopt.

De video's worden opgeslagen op Camera Roll in de hub Foto's.

★ **Tip:** Bewerk uw video's met Nokia Video Director en maak uw eigen leuke videoshows.

Hub Foto's

De foto's die u met uw tablet hebt gemaakt of video's die u hebt opgenomen, worden opgeslagen in de hub Foto's, waar u doorheen kunt bladeren en ze kunt bekijken.

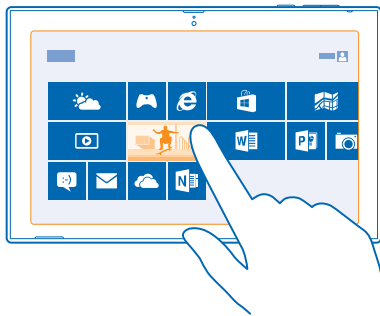

U kunt ook foto's en video's van andere compatibele apparaten zoals een telefoon importeren of ze met uw vrienden en familie delen.

Foto's en video's weergeven

Beleef die belangrijke momenten opnieuw, bekijk de foto's en video's op uw tablet.

1. Tik op  **Foto's**.
2. Als u een gemaakte foto of video wilt weergeven, tikt u op **Camera Roll** en de foto of video.
3. Veeg naar links om de volgende foto of video weer te geven. Veeg naar rechts om de vorige foto of video weer te geven.



★ **Tip:** Plaats twee vingers op het scherm en schuif ze naar elkaar toe om de foto's en video's als miniatuurafbeelding weer te geven.

In- of uitzoomen

Plaats op de volledige-schermweergave twee vingers op het scherm en schuif ze uit elkaar of naar elkaar toe.

Foto's en video's delen

Wilt u uw foto's en video's delen zodat uw vrienden en familie deze kunnen bekijken? U kunt dit rechtstreeks doen vanuit de hub Foto's.

1. Tik op  **Foto's** en blader naar uw foto's en video's.
2. Tik op de foto's en video's die u wilt delen en sleep ze omlaag.
3. Veeg vanaf de rechterkant van het scherm naar binnen en tik op  **Delen**.
4. Selecteer hoe u wilt delen en volg de instructies die op het scherm worden weergegeven.

★ **Tip:** Als u snel met iemand dichtbij wilt delen, gebruikt u Tikken en verzenden. Selecteer de foto's en video's die u wilt delen, veeg vanaf de rechterkant van het scherm naar binnen, tik op  **Apparaten** > **Tikken en verzenden** en raak het andere apparaat met uw tablet aan. Het andere apparaat moet NFC ondersteunen.

De achtergrond van de tegel Foto's wijzigen

Hebt u een geweldige foto gemaakt waar u graag naar kijkt? Stel deze in als de achtergrond van de hubtegel Foto's.

1. Tik op  **Foto's** en blader naar de foto.
2. Veeg in de volledige schermweergave vanaf de onderkant van het scherm omhoog en tik op  > **Fototegel**.

★ **Tip:** Als u foto's op de hubtegel Foto's willekeurig wilt gebruiken, veegt u vanaf de rechterkant van het scherm naar binnen, tikt u op  **Instellingen** > **Opties** en stelt u **Foto's op de tegel Foto's in willekeurige volgorde weergeven** in op **Aan** .



Uw foto's en video's importeren

U kunt foto's en video's van uw telefoon, camera of ander apparaat importeren en deze meteen in de hub Foto's bekijken.

1. Tik op  **Foto's**.
2. Sluit het apparaat aan op uw tablet met een compatibele USB-kabel. Zorg ervoor dat het apparaat is ingeschakeld.

3. Veeg vanaf de onderkant van het scherm omhoog en tik op .

4. Selecteer het apparaat en tik op de te importeren bestanden.

★ **Tip:** De app selecteert standaard de bestanden die nog niet zijn geïmporteerd. Als u andere bestanden wilt selecteren, tikt u op **Selectie wissen** en tikt u op de bestanden die u wilt importeren.

5. Schrijf als u dat wilt een naam voor de map en tik op **Importeren**.

Een foto bewerken

U kunt snelle bewerkingen, zoals draaien en bijsnijden, op de gemaakte foto's uitvoeren.

1. Tik op  **Foto's**.

2. Tik op **Camera Roll** en de foto die u wilt bewerken.

3. Veeg in de volledige schermweergave vanaf de onderkant van het scherm omhoog en tik op .

4. Als u de foto hebt bewerkt, veegt u vanaf de onderkant van het scherm omhoog en tikt u op  om een kopie op te slaan of  om de oorspronkelijk foto bij te werken.

De foto's worden opgeslagen op Camera Roll in de hub Foto's.

Kaarten en navigatie

Ontdek wat er allemaal is en hoe u daar kunt komen.

Locatieservices inschakelen

Ontdek waar u HERE Maps gebruikt en sla uw locatie op bij de foto's die u maakt. Laat de apps uw locatiegegevens gebruiken om u een groter aanbod aan diensten leveren.

1. Veeg vanaf de rechterkant van het scherm naar binnen en tik op  **Instellingen** > **Pc-instellingen wijzigen** > **Privacy** > **Locatie**.
2. Stel **Windows and apps mogen mijn locatie gebruiken** in op **Aan** .

HERE Maps

HERE Maps toont u waar u bent en wat zich in de buurt bevindt.

U kunt:

- Naar adressen en interessante plaatsen zoals restaurants, ziekenhuizen en luchthavens zoeken
- Routebeschrijvingen voor autorijden, wandelen of het openbaar vervoer ophalen en uw huidige locatie of een andere plaats als het beginpunt gebruiken
- Plaatsen in de buurt verkennen, zoals restaurants en winkelcentra
- Kaarten naar uw tablet downloaden zodat u HERE Maps offline kunt gebruiken
- Zorgen dat er een back-up van uw favoriete plaatsen is gemaakt die u op alle HERE-apps en **here.com** bij de hand hebt – plaatsen op uw Nokia-account opslaan

Soms is inhoud van digitale kaarten mogelijk niet helemaal accuraat of volledig. Vertrouw nooit alleen op de inhoud of de dienst voor het tot stand brengen van essentiële communicatie, zoals in noodgevallen.



Bij het gebruik van diensten of het downloaden van inhoud worden mogelijk grote hoeveelheden gegevens overgebracht, wat kan leiden tot kosten voor gegevensverkeer.

Bepaalde inhoud wordt aangeleverd door derden en niet door Nokia. Deze inhoud kan onjuistheden bevatten en is mogelijk niet altijd beschikbaar.

Kaarten downloaden en bijwerken

Sla nieuwe kaarten op uw tablet op voordat u op reis gaat, zodat u de kaarten kunt doorbladeren zonder gebruik te maken van een internetverbinding wanneer u reist.

Als u kaarten wilt downloaden en bijwerken, schakelt u Wi-Fi-netwerken in.

1. Tik op  **HERE Maps**.
2. Veeg vanaf de rechterkant van het scherm naar binnen en tik op  **Instellingen** > .
3. Selecteer het land of de regio.

Een bestaande kaart bijwerken

Tik in de weergave op **Mijn kaarten bijwerken**.

Een kaart verwijderen

Tik in de weergave op de kaart en **Verwijderen**.

Bekijken waar u bent op een kaart

Als u uw positie wilt weten, controleert u waar u bent op een kaart. U kunt ook verschillende steden en landen verkennen.

1. Tik op  **HERE Maps**.

 toont u waar u bent. Als HERE Maps uw locatie niet kan vinden, toont  uw laatst bekende locatie.

Als nauwkeurige positiebepaling niet mogelijk is, toont een groene cirkel rond de locatie het algemene gebied aan waarin u zich mogelijk bevindt. In dichtbevolkte gebieden is de nauwkeurigheid van de schatting beter en is de groene cirkel minder groot.

2. Als u uw huidige of laatst bekende locatie wilt bekijken, tikt u op .

★ **Tip:** Probeer u zich te oriënteren in een nieuwe plaats? Als het kompas is ingeschakeld, draait de kaart zodat u altijd kunt zien in welke richting u gaat. Tik op .

De nauwkeurigheid van het kompas is beperkt. Elektromagnetische velden, metalen objecten of andere externe omstandigheden kunnen de nauwkeurigheid van het kompas nadelig beïnvloeden. Het kompas moet altijd goed worden geijkt.

Volg de instructies op uw tablet als het kompas moet worden gekalibreerd.

Kaartdekking kan per land en regio verschillen.

Door de kaart bladeren

Sleep de kaart met uw vinger.

In- of uitzoomen

Plaats twee vingers op de kaart en schuif uw vingers uit elkaar of naar elkaar toe.

★ **Tip:** Als u zoombesturing aan de kaartweergave wilt toevoegen, veegt u vanaf de rechterkant van het scherm naar binnen, tikt u op  **Instellingen** > **Kaartopties** en stelt u **Zoomknoppen** op .

Een locatie zoeken

Met HERE Maps kunt u specifieke locaties en bedrijven zoeken.

1. Tik op  **HERE Maps**.

2. Veeg vanaf de bovenkant van het scherm omlaag en tik op .

3. Schrijf in het zoekvak trefwoorden zoals een adres of plaatsnaam.

4. Tik op .

De locatie wordt op de kaart weergegeven.

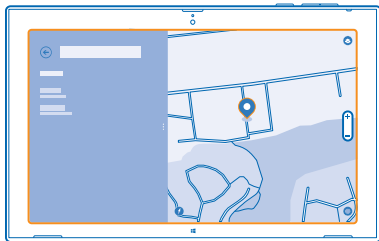

Plaatsen in de buurt ontdekken

Zoekt u een nieuw restaurant, hotel of winkel? HERE Maps stelt u plaatsen in de buurt voor.

1. Tik op  **HERE Maps**.
2. Tik op  om de dichtstbijzijnde voorgestelde plaatsen te zoeken of naar een punt op de kaart te bladeren.
3. Tik op een categoriepictogram aan de linkerkant.



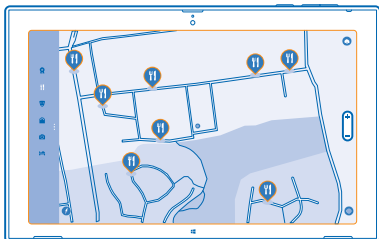

De plaatsen in de buurt uit de categorie worden in een lijst en op de kaart weergegeven. Als u tussen de lijst en de kaartweergave wilt schakelen, sleept u de schermverdeler naar links of rechts.



- ★ **Tip:** Wilt u meer informatie bekijken over een plaats? Tik op de plaats in de lijst of op de kaart. De detailweergave van de plaats kan bijvoorbeeld contactgegevens, foto's en beoordelingen bevatten.

Routebeschrijving naar een plaats downloaden





Wilt u uw weg eenvoudig vinden? Download routebeschrijvingen voor wandelen, autorijden of het gebruik van het openbaar vervoer. Gebruik uw huidige locatie of een andere plaats als beginpunt.

1. Tik op  **HERE Maps**.
2. Veeg vanaf de bovenkant van het scherm omlaag en tik op **Routebeschrijving**.
3. Als u niet wilt dat het beginpunt uw huidige locatie is, tikt u op het beginpunt om dit te bewerken.
4. Tik op het bestemmingsvak en zoek naar een bestemming.
5. In plaats van lopen  kunt u rijden  of het openbaar vervoer gebruiken  (indien beschikbaar in uw stad).

Uw route wordt weergegeven op een kaart. Als u een lijst wilt zien met elke afslag op uw route, sleept u de schermverdeler naar rechts. Als u een bepaalde afslag op de kaart wilt zien, tikt u op de afslag.

Een plaats opslaan

U vindt het wellicht handig om vóór een reis de informatie over hotels, attracties of benzinstations op te slaan. Maak verzamelingen voor uw opgeslagen plaatsen om deze georganiseerd te houden.

1. Tik op  **HERE Maps**.
 2. Als u een adres of plaats zoekt, veegt u vanaf de rechterkant van het scherm naar binnen en tikt u op .
 3. Als de plaats op de kaart wordt weergegeven, veegt u omhoog vanaf de onderkant van het scherm en tikt u op .
 4. Selecteer de verzameling waaraan u de plaats wilt toevoegen. Als u een nieuwe verzameling wilt maken, tikt u op .
- ★ **Tip:** Zorg dat er een back-up van uw favoriete plaatsen is gemaakt en dat u deze bij de hand hebt. Als u bij uw Nokia-account bent aangemeld, worden uw opgeslagen plaatsen en verzamelingen automatisch naar uw account gesynchroniseerd. Veeg vanaf de rechterkant van het scherm naar binnen en tik op  > **Aanmelden** om u aan te melden.

Uw verzamelingen weergeven

Veeg vanaf de bovenkant van het scherm omlaag en tik op **Verzamelingen**.

Een opgeslagen plaats uit een verzameling verwijderen

Veeg vanaf de bovenkant van het scherm omlaag en tik op **Verzamelingen**. Tik op een verzameling en een plaats, veeg vanaf de onderkant van het scherm omhoog en tik op **Verwijderen**.

Als u een hele verzameling wilt verwijderen, tikt u in de weergave **Verzamelingen** op een verzameling, veegt u vanaf de onderkant van het scherm omhoog en tikt u op **Verzameling verwijderen**.

Het uiterlijk van de kaart wijzigen

Geef de kaart in verschillende modi weer om sommige details te markeren en u te helpen uw weg eenvoudiger te vinden.

1. Tik op  **HERE Maps**.
2. Tik op  en een kaartweergave, bijvoorbeeld of .

De beschikbare opties en functies kunnen per regio verschillen.

Positiebepalingsmethoden

Uw tablet geeft uw locatie op de kaart weer met behulp van GPS, GLONASS, A-GPS, Wi-Fi of netwerkbaseerde (cel-id) positiebepaling.

De beschikbaarheid, nauwkeurigheid en volledigheid van de locatiegegevens hangen af van bijvoorbeeld uw locatie, omgeving en bronnen van derden, en zijn mogelijk beperkt. Locatiegegevens zijn bijvoorbeeld in gebouwen of onder de grond mogelijk niet beschikbaar. Raadpleeg het privacybeleid van Nokia voor de aan positiebepalingsmethoden gerelateerde privacy.

De netwerkservice Assisted GPS (A-GPS) en andere vergelijkbare uitbreidingen aan GPS en Glonass verkrijgen locatiegegevens via het mobiele netwerk en helpen bij het berekenen van uw huidige locatie.

A-GPS en andere verbeteringen in GPS en GLONASS moeten mogelijk kleine hoeveelheden gegevens via het mobiele netwerk overbrengen. Als u gegevenskosten wilt vermijden wanneer u bijvoorbeeld aan het reizen bent, kunt u de mobiele-dataverbinding uitschakelen.

Wi-Fi-positiebepaling verbetert de nauwkeurigheid van de positiebepaling wanneer er geen satellietsignalen beschikbaar zijn, met name wanneer u zich binnenshuis of tussen hoge gebouwen bevindt. Als u in een plaats bent waar het gebruik van Wi-Fi beperkt is, kunt u Wi-Fi uitschakelen.

Als u een verbinding wilt uitschakelen, veegt u vanaf de rechterkant van het scherm naar binnen en tikt u op  **Instellingen** > **Pc-instellingen wijzigen** > **Netwerk** > **Vliegtuigstand**.

 **Opmerking:** In sommige landen kunnen beperkingen gelden voor het gebruik van Wi-Fi. In de EU mag 5150–5350 MHz Wi-Fi bijvoorbeeld uitsluitend binnenshuis worden gebruikt en in de Verenigde Staten en Canada mag 5,15–5,25 GHz Wi-Fi uitsluitend binnenshuis worden gebruikt. Neem voor meer informatie contact op met de lokale autoriteiten.

De tripmeter is mogelijk niet nauwkeurig, afhankelijk van de beschikbaarheid en kwaliteit van uw satellietverbinding.

Internet

Ontdek hoe u draadloze verbindingen maakt en webpagina's weergeeft terwijl uw gegevenskosten laag blijven.

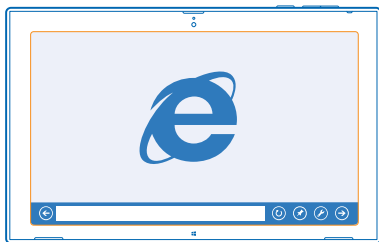

Definiëren hoe uw tablet verbinding maakt met het web

Wordt er door uw netwerkserviceprovider een vast bedrag voor gegevensoverdracht in rekening gebracht of betaalt u voor de hoeveelheid gebruikte gegevens? Wijzig de instellingen voor Wi-Fi en mobiele breedband om tijdens het roamen en thuis uw gegevenskosten te verminderen.

Als er een verbinding voor Wi-Fi zowel als voor breedbandverbinding beschikbaar is, gebruikt uw tablet de Wi-Fi-verbinding.

Veeg vanaf de rechterkant van het scherm naar binnen en tik op **Instellingen** > .

1. Stel **Wi-Fi** in op **Aan** .
2. Selecteer de verbinding die u wilt gebruiken.

Een mobiele-breedbandverbinding gebruiken

Stel **Mobile broadband** in op **Aan** .

Het verbinden met het web tijdens roaming kan, vooral wanneer u in het buitenland bent, de kosten aanzienlijk verhogen. Gegevensroaming betekent dat u uw tablet gebruikt om gegevens te ontvangen via netwerken die uw netwerkserviceprovider niet in eigendom heeft of beheert.

★ **Tip:** Als u met uw tablet via sms-berichten meldingen van de netwerkserviceprovider wilt kunnen ontvangen, opent u de app Operatormeldingen en volgt u de instructies die op uw tablet worden weergegeven.

U krijgt alleen informatie over roamingkosten van uw netwerkserviceprovider door de app te activeren.

Webbrowser

Blijf op de hoogte van het nieuws en bezoek uw favoriete websites. U kunt Internet Explorer op uw tablet gebruiken om webpagina's op internet weer te geven. Uw browser kan u ook waarschuwen voor bedreigingen voor de veiligheid.

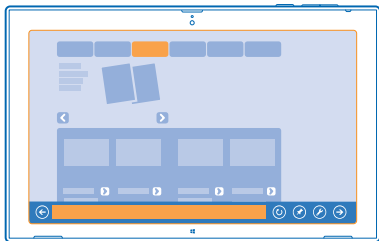

Tik op  **Internet Explorer**.

Als u webpagina's wilt weergeven, moet u verbinding hebben met internet.

Webpagina's weergeven

Het is leuk en eenvoudig om met de app Internet Explorer door het web te bladeren. Als u wilt kunnen profiteren van alles wat uw browser te bieden heeft, kunt u de desktopversie gebruiken.

★ **Tip:** Als uw netwerkserviceprovider geen vast bedrag voor gegevensoverdracht in rekening brengt, kunt u voor het verbinden met internet een Wi-Fi-netwerk gebruiken om op gegevenskosten te besparen.

1. Tik op  **Internet Explorer**.

2. Veeg vanaf de onderkant van het scherm omhoog.

3. Tik op de adresbalk.

4. Schrijf een webadres in de adresbalk en tik op  of selecteer een website uit uw vastgemaakte, frequente of favoriete websites.

★ **Tip:** Schrijf een trefwoord in de adresbalk en tik op  om op internet te zoeken.

In- of uitzoomen

Plaats twee vingers op het scherm en schuif uw vingers uit elkaar of naar elkaar toe.

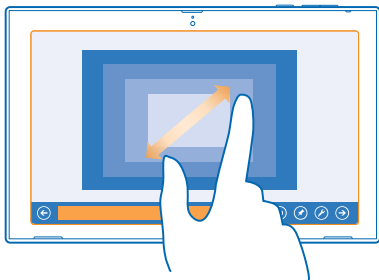

★ **Tip:** U kunt ook op het scherm dubbeltikken.

De desktopversie van de browser gebruiken

Veeg vanaf de onderkant van het scherm omhoog en tik op  > **Op het bureaublad weergeven.**

Een nieuw tabblad openen

Als u meerdere websites tegelijkertijd wilt bezoeken, kunt u meerdere tabbladen in de browser geopend hebben en daartussen schakelen.

Tik op  **Internet Explorer.**

Veeg vanaf de onderkant van het scherm omhoog en tik op .

Schakelen tussen tabbladen

Veeg vanaf de onderkant van het scherm omhoog en tik op een tabblad.

Een tabblad sluiten

Veeg vanaf de onderkant van het scherm omhoog en tik op .

Een website aan uw favorieten toevoegen

Als u regelmatig dezelfde websites bezoekt, kunt u ze aan uw favorieten toevoegen zodat u ze snel kunt openen.

Tik op  **Internet Explorer.**

1. Ga naar een website.

2. Veeg vanaf de onderkant van het scherm omhoog en tik op  >  > **Toevoegen.**

★ **Tip:** U kunt uw favoriete websites ook aan het startscherm vastmaken. Veeg tijdens het bladeren op een website vanaf de onderkant van het scherm omhoog, tik op  >  > **Vastmaken aan start.**

Naar een favoriete website gaan

Veeg vanaf de onderkant van het scherm omhoog, tik op  en een website.

De browsergeschiedenis wissen

Als u klaar bent met browsen, kunt u uw privégegevens zoals uw browsergeschiedenis verwijderen.

1. Veeg vanaf de rechterkant van het scherm naar binnen en tik op  **Instellingen.**

2. Tik op **Opties**, selecteer onder **Geschiedenis** wat u wilt verwijderen en tik op **Verwijderen.**

Een cache is een geheugenlocatie die wordt gebruikt om gegevens tijdelijk op te slaan. Als u toegang hebt gezocht of gehad tot vertrouwelijke informatie waarvoor u een wachtwoord moet opgeven, kunt u de cache van het apparaat na gebruik beter wissen.

Alle netwerkverbindingen sluiten

Verleng de gebruiksduur van uw batterij door internetverbindingen te sluiten die op de achtergrond geopend zijn. U kunt dat doen zonder apps te sluiten.

Veeg vanaf de rechterkant van het scherm naar binnen en tik op  **Instellingen** > .

Stel **Vliegtuigstand** in op **Aan** .

Alle draadloze communicatie op uw tablet wordt getopt.

Een Wi-Fi-verbinding sluiten

Stel **Wi-Fi** in op **Uit** .

De mobiele-breedbandverbinding sluiten

Stel **Mobile broadband** in op **Uit** .

Ontspanning



Hebt u wat tijd over en behoefte aan wat ontspanning? Ontdek hoe u video's kunt bekijken, naar uw favoriete muziek kunt luisteren en spelletjes kunt spelen.

Bekijken en luisteren

U kunt uw tablet gebruiken om video's te bekijken en naar muziek en podcasts te luisteren terwijl u onderweg bent.

Muziek en podcasts afspelen

Neem uw favoriete media mee terwijl u onderweg bent. Luister naar muziek en podcasts, waar u ook bent.

1. Tik op  **Muziek**.
2. Tik op **Verzameling**.
3. Tik op **Albums**, **Artiesten** of **Nummers**.
4. Tik op de track die u wilt afspelen.
5. Tik op .

Afspelen onderbreken of hervatten

Tik op  of .

Naar de volgende of vorige track gaan

Tik op  of .

Snel vooruitspoelen of terugspoelen

Sleep de schuif.

Video's afspelen

Houd uw ontspanning bij de hand en kijk naar uw favoriete video's, waar u ook heen gaat.

1. Tik op  **Video**.
2. Veeg naar **persoonlijke video's**.
3. Tik op de video die u wilt afspelen.

★ **Tip:** De video's die u met uw tablet opneemt, worden opgeslagen op de hub Foto's.

Afspelen onderbreken of hervatten

Tik op  of .

Snel vooruitspoelen of terugspoelen

Sleep de schuif.

Aan de slag met de applicatie Nokia MixRadio

Met Nokia MixRadio kunt u nieuwe muziek ontdekken en naar uw oude favorieten luisteren.

U kunt de applicatie Nokia MixRadio gratis downloaden vanuit Store. Als u de volledig functies wilt krijgen, kunt u een lidmaatschap van cant determine localized text. App appears in english on device kopen.

- ★ **Tip:** Als u de applicatie Nokia MixRadio op de achtergrond laat draaien, kunt u meldingen en artiestafbeeldingen op uw vergrendelscherm krijgen.

Deze service is niet in alle landen of regio's beschikbaar.

Mixen streamen

De eenvoudigste manier om nieuwe artiesten en tracks in verschillende genres uit te proberen, is door muziek te streamen van Nokia MixRadio. U kunt uitgekozen mixen van verschillende artiesten en genres streamen en deze op uw tablet opslaan om offline te genieten.

1. Tik op  **Nokia MixRadio**.
2. Tik op de mix waar u naar wilt luisteren. Als u alle beschikbare mixen wilt bekijken, tikt u op . **cant determine localized text. App appears in english on device.**

- ★ **Tip:** Als u naar mixen met uw favoriete artiesten wilt zoeken, veegt u vanaf de rechterkant van het scherm en tikt u op .

Muziek onderbreken of hervatten

Tik op  of .



Naar de volgende track gaan

Tik op .

Er is mogelijk een limiet aan het aantal tracks dat u kunt overslaan.



Een mix maken

Met Nokia MixRadio kunt u een aangepaste mix maken om aanbevelingen conform uw favoriete artiesten te krijgen.

1. Tik op  **Nokia MixRadio**.
2. Tik op .
3. Schrijf een artiestennaam. U kunt maximaal 3 namen toevoegen.
4. Tik op  om een mix te maken die gebaseerd is op de geselecteerde artiesten.

Offline een mix maken

Geniet van mixen als u offline bent en download deze naar uw apparaat.

1. Tik op  **Nokia MixRadio**.
2. Sleep de mix omlaag en tik op .
3. Als u naar de mix wilt luisteren, veegt u naar en tikt u op de mix.

U kunt slechts een beperkt aantal mixen offline hebben.

Een offline mix verwijderen

Sleep de mix omlaag en tik op .

Muziek kopen van Nokia MixRadio

Hebt u een geweldige nieuwe track ontdekt met Nokia MixRadio? Koop deze, zodat u ernaar kunt luisteren wanneer u wilt.

1. Tik op  **Nokia MixRadio**.
2. Terwijl u naar een mix luistert, veegt u vanaf de onderkant van het scherm omhoog en tikt u op . Sommige tracks kunnen alleen als onderdeel van een album worden gedownload.

★ **Tip:** U kunt ook op een track in de onlangs afgespeelde lijst tikken om deze te kopen.

3. Meld u aan bij uw Nokia-account wanneer dit wordt gevraagd.
4. Selecteer een betaalmethode en volg de instructies op het scherm.

Muziek afspelen

Met kunt u eenvoudig uw muziekcollectie beheren.

1. Tik op  **Nokia MixRadio**.
2. Veeg naar .
3. Tik op een track, album, artiest of genre om deze aan de wachtrij toe te voegen.
4. Tik op .

★ **Tip:** Tik tijdens het luisteren naar een track op de naam van de artiest om er meer over te weten te komen.

Afspelen onderbreken of hervatten

Selecteer  of .

Als u tracks in een willekeurige volgorde wilt afspelen, tikt u op .

Naar de volgende of vorige track gaan

Tik op  of .

Store

Wilt u uw tablet aan uw voorkeuren aanpassen met meer apps? Of spelletjes geheel gratis downloaden? Blader naar Store voor de meest recente inhoud voor u en uw tablet.

U kunt het volgende downloaden:

- Apps
- Spelletjes

U kunt ook:

- Inhoud verkrijgen die relevant is voor uw smaak en locatie
- Aanbevelingen delen met uw vrienden

De beschikbaarheid van Store en de verzameling items die beschikbaar zijn voor het downloaden, is afhankelijk van uw regio.

Als u vanuit Store wilt downloaden, moet u zich op uw tablet bij uw Microsoft-account hebben aangemeld. Wanneer u aangemeld bent, wordt inhoud aangeboden die compatibel is met uw tablet.

Veel items zijn gratis, voor sommige moet u met uw creditcard of via uw operatorrekening betalen.

De beschikbaarheid van betalingsmethoden is afhankelijk van het land waarin u woont en het netwerk van uw serviceprovider.

Bij het gebruik van diensten of het downloaden van inhoud worden mogelijk grote hoeveelheden gegevens overgebracht, wat kan leiden tot kosten voor gegevensverkeer.

Bladeren of zoeken in Store

Ontdek de nieuwste en meest gedownloade apps, spelletjes en andere items die voor u en uw tablet worden aanbevolen. Blader door verschillende categorieën of zoek naar specifieke items.

Tik op  **Store**.

Categorieën weergeven of erdoor bladeren

Veeg naar links of rechts om door de categorieën te bladeren en tik op een categorietitel om meer items in de categorie te bekijken.

Tik op een item om de details weer te geven.

Zoeken in Store

Tik op het zoekveld aan de rechterbovenkant van het scherm, schrijf uw trefwoorden en tik op .

Een app, spelletje of ander item downloaden

Download gratis apps, spelletjes of andere zaken, of koop meer inhoud voor uw tablet.

1. Tik op  **Store**.
2. Tik op een item om de details weer te geven.
3. Als het item een prijs heeft, tikt u op **Kopen**. Als het item gratis is, tikt u op **Installeren**.

De beschikbaarheid van betalingsmethoden is afhankelijk van het land waarin u woont en het netwerk van uw serviceprovider.

4. Als u niet bent aangemeld bij uw Microsoft-account, meldt u dan nu aan.
5. Volg de instructies die op uw tablet worden weergegeven.

Wanneer de download is voltooid, kunt u het item openen of weergeven, of verder bladeren naar inhoud. Het type inhoud bepaalt waar het item op uw tablet wordt opgeslagen.

Neem voor meer informatie over een item contact op met de uitgever van het item.

★ **Tip:** Gebruik een Wi-Fi-verbinding om grote bestanden te downloaden.

Uw downloadwachtrij weergeven

Terwijl een item wordt gedownload, kunt u in Store naar andere inhoud blijven bladeren en items aan uw downloadwachtrij toevoegen.

1. Tik op  **Store**.
2. Tik op de installatiemelding in de rechterbovenkant van het scherm om uw downloadwachtrij weer te geven.

De melding geeft weer hoeveel items er worden gedownload.

Er wordt telkens één item tegelijk gedownload terwijl de resterende items in de downloadwachtrij wachten.

★ **Tip:** Als u bijvoorbeeld tijdelijk uw internetverbinding moet verbreken, tikt u op het item dat wordt gedownload en **Downloaden onderbreken**. Als u het downloaden wilt hervatten, tikt u op **Downloaden hervatten**. Onderbreek items in de wachtrij een voor een. Als een download mislukt, kunt u het item opnieuw downloaden.

Een recensie schrijven over een app

Wilt u uw mening over een applicatie delen met andere gebruikers van Store? Beoordeel de applicatie. U kunt één beoordeling plaatsen voor elke app die u hebt gedownload.

1. Start de app die u wilt beoordelen.
2. Veeg vanaf de rechterkant van het scherm naar binnen en tik op  **Instellingen > Classificeren en beoordelen**.
3. Beoordeel de applicatie en schrijf uw recensie.

★ **Tip:** Behalve apps kunt u op dezelfde manier ook andere gedownloade items waarderen en beoordelen.

Spelletjes

Wilt u wat plezier hebben? Vermaak uzelf door spelletjes op uw tablet te downloaden en te spelen.

Spelletjes downloaden

U kunt onderweg nieuwe spelletjes op uw tablet downloaden van Store.

1. Tik op  **Store**.
2. Veeg vanaf de bovenkant van het scherm omlaag, tik op **Games**, blader naar de selectie en tik op het gewenste spelletje.
3. Als u een gratis spelletje wilt downloaden, tikt u op **Installeren**.
4. Als u een spelletje gratis wilt proberen, tikt u indien beschikbaar op **Proberen**.
5. Als u een spelletje wilt kopen, tikt u op **Kopen**.

De beschikbaarheid van betalingsmethoden is afhankelijk van het land waarin u woont en het netwerk van uw serviceprovider.

★ **Tip:** Veeg op het startscherm omhoog naar het menu Apps en tik op de titel van het spelletje als u een door u gedownload spelletje wilt spelen.

Kantoor

Houd uzelf georganiseerd. Ontdek hoe u de agenda en de apps van Microsoft Office gebruikt.

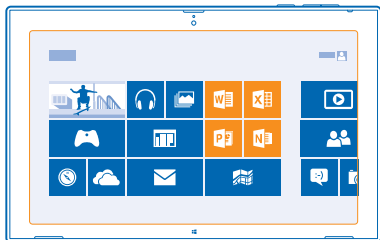

Microsoft Office

Microsoft Office voor uw tablet is uw kantoor onderweg.

Met Microsoft Office-apps kunt u met uw tablet Word-documenten en Excel-werkmappen maken en bewerken, PowerPoint-diavoorstellingen openen en weergeven en notities maken met OneNote.



U kunt ook uw documenten opslaan op Microsoft OneDrive. OneDrive is cloudopslag die u kunt gebruiken om toegang tot uw documenten te krijgen vanaf uw tablet, telefoon, computer of Xbox. Als u niet meer aan een document werkt en er later naar teruggaat, bent u op dezelfde plek waar u het hebt achtergelaten, ongeacht welk apparaat u gebruikt.

Microsoft Office bestaat uit de volgende onderdelen:

- Microsoft Word
- Microsoft Excel
- Microsoft PowerPoint
- Microsoft OneNote
- Microsoft OneDrive

Een Word-document maken

U kunt nieuwe documenten maken met Microsoft Word.

1. Tik op  **Word**.
2. Tik op een sjabloon.
3. Schrijf uw tekst.
4. Als u uw document wilt opslaan, tikt u op .

★ **Tip:** Als u uw document op OneDrive wilt opslaan, tikt u op **BESTAND > Opslaan als > OneDrive**. U moet zich bij uw Microsoft-account hebben aangemeld om OneDrive te kunnen gebruiken.

Een Word-document bewerken

Werk uw documenten onderweg af met Microsoft Word. U kunt de documenten bewerken en uw werk delen op een SharePoint-site.

1. Tik op  **Word**.
2. Als u het document onlangs hebt gemaakt, wordt het onder **Recent** weergegeven. Tik op het document.
3. Als u het document niet onder **Recent** kan vinden, tikt u op **Andere documenten openen** en zoekt u het bestand. Tik vervolgens op het bestand en **Openen**.
4. Bewerk het document.
5. Als u uw document wilt opslaan, tikt u op .

★ **Tip:** Als u een belangrijk document snel wilt kunnen openen, kunt u het aan de lijst **Recent** vastmaken. Tik op het document, houd dit vast en tik vervolgens op **Vastmaken aan lijst**.

Een opmerking toevoegen



Tik boven aan het scherm op **INVOEGEN > Opmerking**.

Tekst in een document zoeken

Tik boven aan het scherm op **START > Zoeken**.

Een Excel-werkmap maken



Met Microsoft Excel kunt u nieuwe Excel-werkmappen maken.

1. Tik op  **Excel**.
2. Tik op de lege werkmap of een sjabloon.
3. Tik op een cel en vervolgens op het tekstvak boven de werkmap.
4. Voer waarden of tekst in.
5. Tik op  om uw werkmap op te slaan.

★ **Tip:** Als u uw werkmap op OneDrive wilt opslaan, tikt u op **BESTAND > Opslaan als > OneDrive**. U moet zich bij uw Microsoft-account hebben aangemeld om OneDrive te kunnen gebruiken.

Een PowerPoint-presentatie maken

U kunt een nieuwe presentatie maken met Microsoft PowerPoint.

1. Tik op  **PowerPoint**.
2. Tik op een sjabloon.
3. Maak uw presentatie.
4. Als u een dia wilt toevoegen, tikt u op een plek aan de linkerkant van het scherm waar u de dia wilt toevoegen en tikt u vervolgens op **Nieuwe dia**.
5. Als u uw presentatie wilt opslaan, tikt u op .

★ **Tip:** Als u uw presentatie op OneDrive wilt opslaan, tikt u op **BESTAND > Opslaan als > OneDrive**. U moet zich bij uw Microsoft-account hebben aangemeld om OneDrive te kunnen gebruiken.

Een PowerPoint-presentatie weergeven en bewerken

Leg onderweg naar de vergadering de laatste hand aan uw presentatie met Microsoft PowerPoint.

1. Tik op  **PowerPoint**.

2. Als u de presentatie onlangs hebt gemaakt, wordt deze onder **Recent** weergegeven. Tik op de presentatie.
3. Als u de presentatie niet onder **Recent** kan vinden, tikt u op **Andere presentaties openen** en zoekt u het bestand. Tik vervolgens op het bestand en **Openen**.
4. Bewerk de dia's.

Als u naar een bepaalde dia wilt gaan, tikt u op de dia in de lijst aan de linkerkant.

★ **Tip:** Als u een opmerking aan een dia wilt toevoegen, tikt u aan de bovenkant van het scherm op **INVOEGEN > Opmerking**.

5. Als u uw presentatie wilt opslaan, tikt u op .

★ **Tip:** Als u uw presentatie op OneDrive wilt opslaan, tikt u op **BESTAND > Opslaan als > OneDrive**. U moet zich bij uw Microsoft-account hebben aangemeld om OneDrive te kunnen gebruiken.

Een PowerPoint-uitzending bekijken

U kunt onderweg een vergadering bijwonen en op uw tablet via internet een uitzending van een PowerPoint-presentatie bekijken.

Open de e-mail met de koppeling naar de uitgezonden presentatie en tik op de koppeling.

Een notitie schrijven

Notities op papier raken gemakkelijk zoek. In plaats van ze op papier te noteren, kunt u notities maken met Microsoft OneNote. Op die manier hebt u uw notities altijd bij u. U kunt uw notities ook synchroniseren met OneDrive en ze weergeven en bewerken met OneNote op uw tablet, uw computer of online in een webbrowser.

1. Tik op .
2. Tik ergens op de pagina om een notitie te gaan schrijven.
3. Als u een nieuw gedeelte wilt toevoegen, tikt u op het tabblad **+** boven de pagina.
4. Als u een nieuwe pagina binnen het gedeelte wilt toevoegen, tikt u op  **Pagina toevoegen**.



Agenda

Ontdek hoe u uw afspraken, taken en schema's up-to-date houdt.

Een afspraak toevoegen

Moet u een afspraak onthouden? Voeg deze toe aan uw agenda.

U moet zich bij uw Microsoft-account hebben aangemeld om de agenda te kunnen gebruiken.

1. Tik op  **Agenda**.
2. Veeg vanaf de bovenkant van het scherm omlaag en tik op .
3. Veeg naar links of rechts om de juiste maand te zoeken en tik op de dag van de afspraak.
4. Vul de velden in.
5. Als u een herinnering wilt toevoegen, tikt u op **Meer weergeven** en stelt u onder **Herinnering** de herinneringstijd in.
6. Tik op .

Een afspraak verwijderen
Tik op de afspraak en .

Apparaatbeheer en connectiviteit

Onderhoud uw tablet en de inhoud. Ontdek hoe u accessoires aansluit en verbinding met netwerken maakt, bestanden overbrengt, back-ups maakt, uw tablet vergrendelt en de software up-to-date houdt.



Uw tablet up-to-date houden

Ontdek hoe u uw tabletsoftware en apps bijwerkt.

Uw tabletsoftware bijwerken

U hebt geen computer nodig, werk uw tabletsoftware en apps draadloos bij voor nieuwe functies en verbeterde prestaties. Uw tablet controleert standaard automatisch dagelijks op updates, en downloadt en installeert de gevonden updates.

Sluit de lader aan of zorg ervoor dat uw tablet voldoende batterijcapaciteit heeft voordat u gaat bijwerken.

Uw tablet moet verbinding maken met internet. De grootte van de update kan groot zijn en als u niet over een gegevensabonnement beschikt, stapelen de kosten voor gegevensverkeer zich mogelijk op. Neem voor meer informatie over mogelijke kosten contact op met uw netwerkserviceprovider.

⚠ Waarschuwing: Tijdens het installeren van een software-update kunt u het apparaat niet gebruiken, totdat de installatie voltooid is en het apparaat opnieuw is ingeschakeld.

1. Veeg vanaf de rechterkant van het scherm naar binnen en tik op **⚙ Instellingen > Pc-instellingen wijzigen > Bijwerken en herstellen > Windows Update**.
2. Tik op **Nu zoeken**.
3. Als u een update wilt downloaden en installeren, tikt u op **Details weergeven > Installeren**.

Ga na de update naar www.nokia.com/support om uw nieuwe gebruikershandleiding te downloaden.

Uw apps bijwerken

Tik op **📦 Store**, veeg vanaf de rechterkant naar binnen en tik op **⚙ Instellingen > App-updates**.

Wi-Fi

Ontdek meer over het gebruik van uw Wi-Fi-verbinding.

Wi-Fi-verbindingen

Uw tablet controleert regelmatig de beschikbare verbindingen en geeft u daarover meldingen. De meldingen worden boven in het scherm kort weergegeven. Als u uw Wi-Fi-verbindingen wilt beheren, selecteert u de melding.

Veeg vanaf de rechterkant van het scherm naar binnen en tik op **Instellingen** > **Stel vervolgens Wi-Fi in op Aan**.

Belangrijk: Schakel encryptie in om de beveiliging van uw Wi-Fi-verbinding te vergroten. Het gebruik van encryptie verkleint het risico van onbevoegde toegang tot uw gegevens.

Wi-Fi-positiebepaling verbetert de nauwkeurigheid van de positiebepaling wanneer er geen satellietsignalen beschikbaar zijn, met name wanneer u zich binnenshuis of tussen hoge gebouwen bevindt. U kunt Wi-Fi ook uitschakelen in uw tabletinstellingen.

Opmerking: In sommige landen kunnen beperkingen gelden voor het gebruik van Wi-Fi. In de EU mag 5150–5350 MHz Wi-Fi bijvoorbeeld uitsluitend binnenshuis worden gebruikt en in de Verenigde Staten en Canada mag 5,15–5,25 GHz Wi-Fi uitsluitend binnenshuis worden gebruikt. Neem voor meer informatie contact op met de lokale autoriteiten.

Verbinding maken met een Wi-Fi-netwerk

Verbinding maken met een Wi-Fi-netwerk is een handige manier om toegang te krijgen tot internet. Wanneer u onderweg bent, kunt u in openbare gelegenheden, zoals een bibliotheek of internetcafé, verbinding maken met Wi-Fi-netwerken.

Veeg vanaf de rechterkant van het scherm naar binnen en tik op **Instellingen** > **Stel Wi-Fi in op Aan**.

1. Stel **Wi-Fi in op Aan**.
2. Selecteer de verbinding die u wilt gebruiken.

De netwerkverbinding sluiten

Stel **Wi-Fi in op Uit**.

Bluetooth

U kunt een draadloze verbinding maken met andere compatibele apparaten, zoals telefoons, headsets, muizen en toetsenborden. U kunt ook uw foto's naar compatibele telefoons of uw computer verzenden.

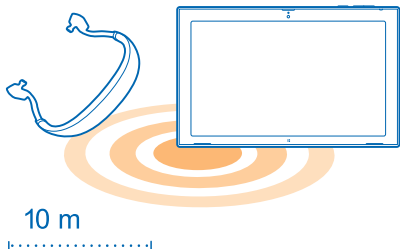

Als u Bluetooth wilt inschakelen, veegt u vanaf de rechterkant van het scherm naar binnen en tikt u op **Instellingen > Pc-instellingen wijzigen > Pc en apparaten > Bluetooth**. Stel vervolgens **Bluetooth** in op **Aan**.

Omdat de draadloze Bluetooth-technologie op radiogolven is gebaseerd, hoeven Bluetooth-apparaten zich niet in het zicht te bevinden. De afstand tussen de apparaten mag echter niet meer dan 10 meter zijn. De verbinding kan hierbij wel hinder ondervinden van obstakels, zoals muren of andere elektronische apparaten.

Gekoppelde apparaten kunnen verbinding met uw tablet maken wanneer Bluetooth is ingeschakeld. Andere apparaten kunnen uw tablet alleen detecteren als de weergave met Bluetooth-instellingen is geopend.

Maak geen koppelingen met een onbekend apparaat en accepteer hiervan ook geen verbindingsverzoeken. Op die manier kunt u uw tablet beschermen tegen schadelijke inhoud.

Via Bluetooth met uw telefoon verbinden

Maak via Bluetooth een draadloze verbinding met uw telefoon om foto's en nog veel meer te delen.

1. Veeg vanaf de rechterkant van het scherm naar binnen en tik op **Instellingen > Pc-instellingen wijzigen > Pc en apparaten > Bluetooth**.
2. Stel **Bluetooth** in op **Aan**.
3. Controleer of Bluetooth op uw telefoon is ingeschakeld.
4. Zorg ervoor dat de apparaten zichtbaar zijn voor elkaar.

U moet mogelijk het koppelingsproces vanaf de telefoon starten. Raadpleeg voor meer informatie de gebruikershandleiding van uw telefoon.

5. U kunt de Bluetooth-telefoons zien die zich binnen het bereik bevinden. Tik op de telefoon waarmee u een verbinding wilt maken.
6. Als de telefoon een code nodig heeft, voert u de code in of accepteert u deze.

De code wordt alleen gebruikt als u de eerste keer ergens een verbinding mee maakt.

Een draadloze headset aansluiten

Met een draadloze headset (apart verkrijgbaar) kunt u zonder kabels naar muziek luisteren.

1. Veeg vanaf de rechterkant van het scherm naar binnen en tik op **Instellingen > Pc-instellingen wijzigen > Pc en apparaten > Bluetooth**.
2. Stel **Bluetooth** in op **Aan**.
3. Zorg ervoor dat de headset is ingeschakeld.

U moet mogelijk het koppelingsproces vanaf de headset starten. Raadpleeg voor meer informatie de gebruikershandleiding van uw headset.

4. Als u uw tablet en de headset wilt koppelen, tikt u op de headset in de lijst.
5. Mogelijk moet u een code invoeren. Raadpleeg voor meer informatie de gebruikershandleiding van uw headset.

NFC

Verken de wereld om u heen. Tik op accessoires om ermee te verbinden of tik op tags om websites te openen. Met Near Field Communication (NFC) is het eenvoudig en leuk om verbinding te maken.

Met NFC kunt u:

- Verbinding maken met compatibele Bluetooth-accessoires die NFC ondersteunen, zoals een headset of een draadloze luidspreker
- Dingen zoals contacten of uw eigen foto's naar de tablet, telefoon of pc met Windows 8 van uw vriend verzenden met Tikken en verzenden
- Op tags tikken om meer inhoud voor uw tablet op te halen of om toegang te krijgen tot online diensten

Het NFC-gebied bevindt zich aan de achterkant van uw tablet, vlakbij de camera. Tik met het NFC-gebied op andere tablets, telefoons, accessoires of tags.

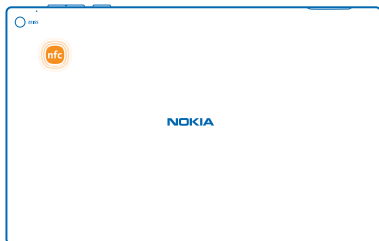

Voordat u NFC gebruikt, moet u ervoor zorgen dat het scherm is ontgrendeld.

NFC inschakelen

Met NFC kunt u een verbinding met andere compatibele tablets, telefoons en accessoires maken door er alleen maar met uw tablet op te tikken.

1. Veeg vanaf de rechterkant van het scherm naar binnen en tik op **Instellingen > Pc-instellingen wijzigen > Netwerk > Vliegtuigstand**.
2. Stel **NFC** in op **Aan**.

Verbinding maken met een Bluetooth-accessoire met NFC

Waarom luistert u niet naar muziek met draadloze luidsprekers of een draadloze headset? U hoeft alleen met uw tablet op de compatibele accessoire te tikken.

1. Zorg ervoor dat NFC op zowel de tablet als de accessoire is ingeschakeld. Tik op uw tablet op **Instellingen > Pc-instellingen wijzigen > Netwerk > Vliegtuigstand** en stel **NFC** in op **Aan**.
2. Tik met het NFC-gebied van uw tablet op het NFC-gebied van de accessoire.

Accessoires zijn apart verkrijgbaar. De beschikbaarheid van accessoires verschilt per regio.

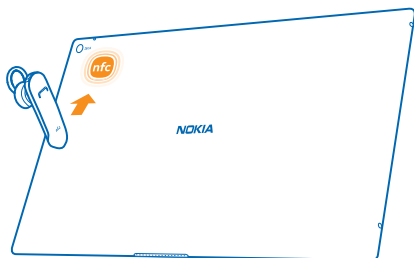

De verbinding met de accessoire verbreken

Tik nogmaals op het NFC-gebied op de accessoire.

Raadpleeg voor meer informatie de gebruikershandleiding van de accessoire.

NFC-tags lezen

NFC-tags kunnen ook informatie bevatten zoals een webadres, een telefoonnummer of een visitekaartje. De informatie is slechts een tik verwijderd.

Tik op een tag met het NFC-gebied van uw tablet.

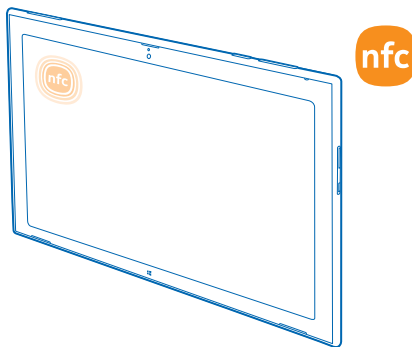

Geheugen en opslag

Ontdek hoe u uw foto's, apps en andere zaken op uw tablet beheert.

Beschikbaar geheugen controleren

Wilt u controleren hoeveel geheugen u beschikbaar hebt? U kunt ook instellen waar u in de toekomst uw bestanden wilt opslaan.

1. Veeg vanaf de rechterkant van het scherm naar binnen en tik op **Instellingen > Pc-instellingen wijzigen > Zoeken en apps > Grootte van apps**.

2. Onder **Grootte van apps** kunt u de beschikbare hoeveelheid geheugen bekijken.

Als u bijna geen ruimte meer beschikbaar hebt, moet u eerst controleren en zaken verwijderen die u niet meer nodig hebt zoals:

- Tekst-, multimedia- en e-mailberichten
- Contactitems en -gegevens
- Apps
- Muziek, foto's, video's of andere bestanden

★ **Tip:** Als u opslagruimte op uw tablet wilt vrijmaken, kunt u uw foto's, documenten en andere zaken op OneDrive opslaan in plaats van op uw tablet. U kunt de zaken weer naar uw tablet downloaden wanneer u het nodig hebt.

Een app van uw tablet verwijderen

U kunt geïnstalleerde apps die u niet meer wilt bewaren of gebruiken, verwijderen om de hoeveelheid beschikbaar geheugen te vergroten.

1. Veeg op het startscherm vanaf de onderkant van het scherm omhoog en tik op **Aanpassen**.

2. Tik op de app.

3. Tik op .

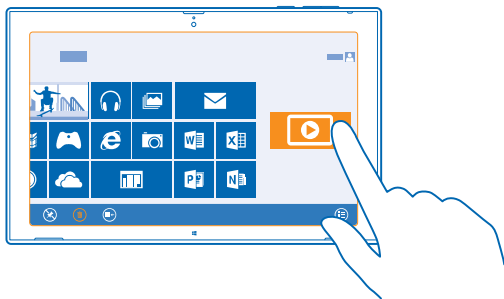

Als u een applicatie verwijdert kunt u deze mogelijk weer installeren zonder opnieuw te hoeven kopen, zolang de applicatie beschikbaar is in Store.

Als een geïnstalleerde applicatie afhankelijk is van een verwijderde applicatie, werkt de geïnstalleerde applicatie mogelijk niet meer. Raadpleeg de gebruikersdocumentatie van de geïnstalleerde applicatie voor details.

Niet alle apps kunnen worden verwijderd.

Beveiliging

Ontdek hoe u uw tablet beveiligt en hoe u uw data veilig houdt.

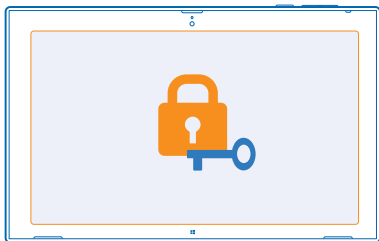

Uw tablet vergrendelen

Wilt u uw tablet beveiligen tegen ongeautoriseerd gebruik? Geef een wachtwoord op en stel de tablet zo in dat deze zichzelf automatisch vergrendelt wanneer u de tablet niet gebruikt.

1. Veeg vanaf de rechterkant van het scherm naar binnen en tik op **Instellingen > Pc-instellingen wijzigen > Accounts > Aanmeldingsopties**.
2. Tik op **Toevoegen** en volg de weergegeven instructies.

Houd uw wachtwoord geheim en bewaar deze op een veilige plek, uit de buurt van uw tablet. Als u uw wachtwoord bent vergeten en u dit niet kunt achterhalen, heeft uw tablet service nodig. Het is mogelijk dat extra kosten in rekening worden gebracht en dat alle persoonlijke gegevens op uw tablet worden verwijderd. Neem voor meer informatie contact op met Nokia Care of de leverancier van uw tablet.

- ★ **Tip:** Nummers eenvoudiger te onthouden en sneller in te voeren? U kunt ook een viercijferige PIN-code maken en die in plaats van een wachtwoord gebruiken. Tik op **Instellingen > Pc-instellingen wijzigen > Accounts > Aanmeldingsopties**. Onder **PIN** tikt u op **Toevoegen**.

Uw tablet ontgrendelen

Druk op de aan/uit-toets, sleep het vergrendelingsscherm omhoog en voer uw wachtwoord in.

- ★ **Tip:** Als u een fotowachtwoord of een PIN-code hebt gemaakt, kunt u eenvoudig wijzigen welke u wilt gebruiken. Tik tijdens het ontgrendelen van de tablet gewoon op **Aanmeldingsopties** en de methode die u wilt gebruiken.

Een fotowachtwoord maken

Wilt u een wachtwoord maken dat u in feite zelf bent? U kunt uw favoriete foto als uw wachtwoord gebruiken.

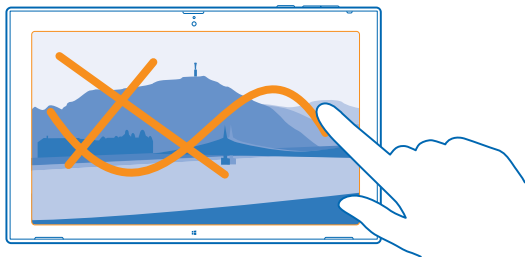

U moet een wachtwoord voor uw tablet maken voordat u een fotowachtwoord kunt maken.

1. Veeg vanaf de rechterkant van het scherm naar binnen en tik op **Instellingen > Pc-instellingen wijzigen > Accounts > Aanmeldingsopties**.
2. Tik onder **Fotowachtwoord** op **Toevoegen** en volg de weergegeven instructies.

U kunt zich aanmelden met uw normale wachtwoord, zelfs als u een fotowachtwoord hebt gemaakt. Tik bij het aanmelden gewoon op **Aanmeldingsopties**.

Het fotowachtwoord verwijderen

Veeg vanaf de rechterkant van het scherm naar binnen, tik op **Instellingen > Accounts > Aanmeldingsopties** en tik onder **Fotowachtwoord** op **Verwijderen**.

Uw PIN-code wijzigen

Als uw simkaart met standaard PIN-code is geleverd, kunt u deze wijzigen in een veiliger code.

1. Veeg vanaf de rechterkant van het scherm naar binnen en tik op **Instellingen > Pc-instellingen wijzigen > Netwerk > Verbindingen**.
2. Tik op de naam van het mobiele-breedbandnetwerk.
3. Tik onder **Beveiliging** op **PIN wijzigen**.

De PIN-code kan 4 tot 8 tekens lang zijn.

Toegangscodes

Hebt u zich ooit afgevraagd waar de verschillende codes op uw tablet voor zijn?

PIN-code
(4-8 cijfers)

Dit beschermt uw simkaart tegen ongeautoriseerd gebruik of is vereist voor sommige functies.

U kunt uw tablet zo instellen, dat bij het inschakelen naar de PIN-code wordt gevraagd.

Neem contact op met uw netwerkserviceprovider als de code niet bij uw kaart is geleverd of als u deze bent vergeten.

Als u de code drie keer achter elkaar verkeerd invoert, moet u de code deblokkeren met de PUK-code.

| | |
|--|--|
| PUK | <p>Deze is nodig om een PIN-code te deblokken.</p> <p>Neem contact op met uw netwerkserviceprovider als deze niet bij uw simkaart is geleverd.</p> |
| Beveiligingscode (blokkeringscode, wachtwoord) | <p>Dit helpt u om uw tablet tegen ongeautoriseerd gebruik te beveiligen.</p> <p>U kunt uw tablet zo instellen dat wordt gevraagd naar de blokkeringscode die u opgeeft.</p> <p>Houd de code geheim en bewaar deze op een veilige plek, uit de buurt van uw tablet.</p> <p>Als u de code bent vergeten en uw tablet is vergrendeld, heeft uw tablet service nodig. Het is mogelijk dat extra kosten in rekening worden gebracht en dat alle persoonlijke gegevens op uw tablet worden verwijderd.</p> <p>Neem voor meer informatie contact op met Nokia Care of de leverancier van uw tablet.</p> |
| IMEI/MEID | <p>Deze wordt gebruikt voor het identificeren van tablets in het netwerk. U moet mogelijk ook het nummer aan Nokia Care-diensten geven.</p> <p>Als u het nummer wilt zien, moet u er eerst voor zorgen dat de simkaart is geplaatst. Veeg vanaf de rechterkant van het scherm, tik op  Instellingen > Pc-instellingen wijzigen > Netwerk > Verbindingen en tik onder Mobile broadband op de netwerknaam.</p> |

Problemen oplossen en ondersteuning

Wanneer u meer wilt weten over uw tablet of niet precies weet hoe uw tablet werkt, kunt u verschillende ondersteuningskanalen nagaan.

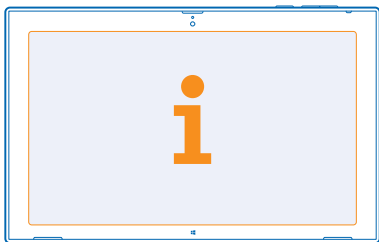

U kunt www.nokia.com/support verkennen om u te helpen een optimaal resultaat uit uw tablet te halen.

Daar vindt u:

- Informatie over het oplossen van problemen
- Discussies
- Nieuws over apps en downloads
- Informatie over software-updates
- Meer details over functies en technologieën, en de compatibiliteit van apparaten en accessoires

Het oplossen van problemen en de discussies zijn mogelijk niet in alle talen beschikbaar.

Ga voor ondersteuningsvideo's naar www.youtube.com/NokiaSupportVideos.

Product- en veiligheidsinformatie

Netwerkdiensten en kosten

U kunt uw -apparaat alleen gebruiken in een LTE 800 (20), 1800 (3), 2600 (7) MHz-netwerken, WCDMA 850 (5), 900 (8), 1800 (3), 1900 (2), 2100 (1) en GSM 850, 900, 1800, 1900 MHz-netwerken. U moet beschikken over een abonnement bij een serviceprovider.

Voor het gebruik van sommige functies en het downloaden van inhoud (bijvoorbeeld kaarten of films) is een netwerkverbinding vereist, wat kan leiden tot de overdracht van grote hoeveelheden gegevens en kosten voor gegevensverkeer. Mogelijk moet u zich ook abonneren op sommige functies. Sommige functies zijn mogelijk niet in alle gevallen beschikbaar, zoals tijdens het roamen.

Uw apparaat onderhouden

Behandel uw apparaat, batterij, lader en toebehoren met zorg. Met de volgende suggesties houdt u uw apparaat in werking.

- Houd het apparaat droog. Neerslag, vochtigheid en allerlei soorten vloeistoffen of vocht kunnen mineralen bevatten die corrosie van elektronische schakelingen veroorzaken. Als het apparaat nat wordt, laat u het drogen.
- Gebruik of bewaar het apparaat niet op stoffige of vuile plaatsen.
- Bewaar het apparaat niet bij zeer hoge temperaturen. Hoge temperaturen kunnen het apparaat of de batterij beschadigen.
- Bewaar het apparaat niet bij zeer lage temperaturen. Wanneer het apparaat weer opwarmt tot de normale temperatuur, kan binnen in het apparaat vocht ontstaan waardoor het beschadigd kan raken.
- Open het apparaat niet op een andere manier dan in de gebruikershandleiding wordt voorgeschreven.
- Niet-goedgekeurde aanpassingen kunnen het apparaat beschadigen en kunnen in strijd zijn met de regelgeving met betrekking tot radioapparaten.
- Laat het apparaat niet vallen en stoot of schud niet met het apparaat. Een ruwe behandeling kan het beschadigen.
- Het oppervlak van het apparaat mag alleen worden gereinigd met een zachte, schone, droge doek.
- Verf het apparaat niet. Verf kan een correcte werking belemmeren.
- Houd het apparaat uit de buurt van magneten en magneetvelden.
- Om ervoor te zorgen dat uw belangrijke gegevens veilig zijn opgeborgen, moet u deze op minstens twee afzonderlijke plaatsen bewaren, bijvoorbeeld op uw apparaat, geheugenkaart of computer, of belangrijke informatie noteren.
- Behandel harde schijven met zorg. Schokken, trillingen, stoten en vallen, ander verkeerd gebruik van het apparaat, extreme temperaturen, vochtigheid en vloeistoffen kunnen resulteren in een slechte werking van de harde schijf en verlies of beschadiging van gegevens.

Recycling



Breng uw gebruikte elektronische producten, batterijen en verpakkingsmateriaal altijd terug naar hiervoor geëigende verzamelpunten. Op deze manier helpt u het ongecontroleerd weggooien van afval tegen te gaan en bevordert u het hergebruik van materialen. Alle materialen van het apparaat kunnen worden hergebruikt als materiaal en energie. Voor het recyclen van uw Nokia-producten kijkt u op www.nokia.com/recycle.

Symbol van een doorgestreepte container



Het symbool van de doorgestreepte container op uw product, in de documentatie of op de verpakking wil zeggen dat alle elektrische en elektronische producten en batterijen na afloop van de levensduur voor gescheiden afvalverzameling moeten worden aangeboden. Bied deze producten niet aan bij het gewone huisvuil: neem ze mee voor recycling. Voor meer informatie over het dichtstbijzijnde recyclepunt raadpleegt u de milieudienst van uw plaatselijke overheid of gaat u naar www.nokia.com/support. Raadpleeg www.nokia.com/ecoprofile voor meer informatie over de milieu-aspecten van uw apparaat.

Over Digital Rights Management (DRM)

Houd u bij het gebruik van dit apparaat aan alle regelgeving en respecteer lokale gebruiken, privacy en legitieme rechten van anderen, waaronder auteursrechten. Auteursrechtbescherming kan verhinderen dat u foto's, muziek en andere inhoud kunt kopiëren, wijzigen of overdragen.

Bij inhoud die is beveiligd met Digital Rights Management (DRM) wordt een bijbehorende licentie geleverd die uw rechten om gebruik te maken van de inhoud definieert.

Als uw apparaat inhoud bevat, die met PlayReady of WMDRM is beveiligd, gaan zowel de licenties als de inhoud verloren als het apparaatgeheugen wordt geformatteerd. Het is ook mogelijk dat de licenties en de inhoud verloren gaan als de bestanden op uw apparaat beschadigd raken. Het verlies van de licenties of de inhoud kan uw mogelijkheden beperken om dezelfde inhoud op uw apparaat nogmaals te gebruiken. Neem voor meer informatie contact op met uw serviceprovider.

Informatie over de batterij en de lader

Uw apparaat heeft een interne oplaadbare batterij die niet kan worden verwijderd. Probeer niet de achtercover te openen of de batterij te verwijderen, want hierdoor kunt u het apparaat beschadigen. Breng het apparaat naar het dichtstbijzijnde bevoegde servicepunt om de batterij te laten vervangen.

Laad uw apparaat op met een AC-300-lader. De type van de stekker van de lader kan verschillen.

Nokia kan eventueel ook andere batterij- of ladermodellen voor dit apparaat beschikbaar stellen.

De batterij kan honderden keren worden opgeladen en ontladen maar na verloop van tijd treedt slijtage op. Wanneer de gespreksduur en stand-byduur aanmerkelijk korter zijn dan normaal, brengt u het apparaat naar het dichtstbijzijnde bevoegde servicepunt om de batterij te laten vervangen.

Veiligheid van de batterij en de lader

Als u een lader of accessoire loskoppelt, moet u aan de stekker trekken, niet aan het snoer.

Wanneer u de lader niet gebruikt, moet u deze loskoppelen. Als een volledig opgeladen batterij niet wordt gebruikt, wordt deze na verloop van tijd automatisch ontladen.

Bewaar de batterij altijd op een temperatuur tussen 15°C en 25°C voor optimale prestaties. Bij extreme temperaturen nemen de capaciteit en levensduur van de batterij af. Een apparaat met een warme of koude batterij kan gedurende bepaalde tijd onbruikbaar zijn.

Gooi batterijen niet in het vuur. De batterijen kunnen dan ontploffen. Houdt u aan de lokale regelgeving. Lever batterijen indien mogelijk in voor recycling. Gooi batterijen niet weg met het huishoudafval.

U mag batterijen nooit ontmantelen, erin snijden, verbuigen, doorboren of anderszins beschadigen. Als een batterij lekt, moet u de vloeistof niet in aanraking laten komen met de huid of ogen. Als dat toch gebeurt, moet u onmiddellijk uw huid en ogen met water afspoelen of medische hulp zoeken. Wijzig de batterij niet, probeer er geen vreemde voorwerpen in te brengen. Stel de batterij niet bloot aan en dompel deze niet onder in water of andere vloeistoffen. Batterijen kunnen ontploffen als deze beschadigd raken.

Gebruik de batterij en lader alleen voor de doelen waarvoor ze bestemd zijn. Onjuist gebruik of gebruik van niet-goedgekeurde of incompatibele batterijen of laders kan het risico van brand, explosie of een ander gevaar met zich meebrengen, en kan de goedkeuring of garantie doen vervallen. Als u denkt dat de batterij of lader beschadigd is, moet u deze naar een servicecentrum brengen voordat u deze opnieuw gebruikt. Gebruik nooit een beschadigde batterij of lader. Laad uw apparaat niet op tijdens een onweersbui. Gebruik de lader alleen binnenshuis.

Aanvullende veiligheidsinformatie

Kleine kinderen

Het apparaat en toebehoren zijn geen speelgoed. Ze kunnen kleine onderdelen bevatten. Houd deze buiten het bereik van kleine kinderen.

Medische apparatuur

Het gebruik van radiozendapparatuur, dus ook van draadloze telefoons, kan het functioneren van onvoldoende beschermde medische apparatuur nadelig beïnvloeden. Raadpleeg een arts of de fabrikant van het medische apparaat om vast te stellen of het voldoende is beschermd tegen externe radiofrequentie-energie.

Geïmplanteerde medisch apparaten

Om mogelijke storing te voorkomen, raden fabrikanten van geïmplanteerde medische apparatuur aan om draadloze apparaten altijd op minimaal 15,3 centimeter afstand te houden. Personen met dergelijke apparaten moeten met het volgende rekening houden:

- Houd het draadloze apparaat altijd op meer dan 15,3 centimeter afstand van het medische apparaat.
- Schakel het draadloze apparaat uit als er enige reden is om te vermoeden dat er een storing plaatsvindt.
- Volg de instructies van de fabrikant van het geïmplanteerde medische apparaat.

Als u vragen hebt over het gebruik van het draadloze apparaat wanneer u een geïmplanteed medisch apparaat hebt, neemt u contact op met uw zorginstelling.

Gehoör

⚠ Waarschuwing: Wanneer u de hoofdtelefoon gebruikt, kan uw vermogen om geluiden van buitenaf te horen negatief worden beïnvloed. Gebruik de hoofdtelefoon niet wanneer dit uw veiligheid in gevaar kan brengen.

Sommige draadloze apparaten kunnen storingen in sommige gehoorapparaten veroorzaken.

Nikkel

Het oppervlak van dit apparaat is nikkelvrij.

Het apparaat beschermen tegen schadelijke inhoud

Uw apparaat kan worden blootgesteld aan virussen en andere schadelijke inhoud. Neem de volgende voorzorgsmaatregelen:

- Wees voorzichtig met het openen van berichten. Berichten kunnen schadelijke software bevatten of anderszins schadelijk zijn voor het apparaat of de computer.
- Wees voorzichtig bij het aanvaarden van verbindingsverzoeken, browsen op internet of downloaden van content. Sta geen verbindingen toe met Bluetooth-apparaten van bronnen die u niet vertrouwt.
- Installeer antivirus- en andere beveiligingssoftware op het apparaat en eventuele aangesloten computers. Gebruik slechts één antivirusapplicatie tegelijk. Het gebruik van meer dan één antivirustoepassing kan een negatieve invloed hebben op de prestaties en werking van het apparaat en/of de computer.
- Als u vooraf geïnstalleerde bladwijzers en koppelingen naar websites van derden opent, moet u voorzorgsmaatregelen treffen. Nokia onderschrijft deze sites niet en aanvaardt er geen verantwoordelijkheid voor.

Voertuigen

Radiosignalen kunnen elektronische systemen in voertuigen beïnvloeden die verkeerd geïnstalleerd of onvoldoende afgeschermd zijn. Raadpleeg voor meer informatie de fabrikant van uw voertuig of van de hierin geïnstalleerde apparatuur.

Het apparaat mag alleen door bevoegd personeel in een auto worden gemonteerd. Ondeskundige installatie kan risico's opleveren en de garantie ongeldig maken. Controleer regelmatig of de draadloze apparatuur in de auto nog steeds goed bevestigd is en naar behoren functioneert. Bewaar of vervoer geen brandbare of explosieve materialen in dezelfde ruimte als het apparaat of de bijbehorende onderdelen of accessoires. Plaats uw apparaat of toebehoren daarom nooit in de ruimte vóór de airbag.

Omgevingen met explosiegevaar

Schakel het apparaat uit als u zich in mogelijk explosieve omgevingen bevindt, zoals vlakbij benzinstations. Vonken kunnen een explosie of brand veroorzaken die kan resulteren in letsel of de dood. Let op beperkingen in gebieden met brandstof, chemische bedrijven of waar explosiewerkzaamheden worden uitgevoerd. Omgevingen met een explosiegevaar zijn mogelijk niet altijd duidelijk aangegeven. Dit zijn meestal omgevingen waar u wordt aangeraden uw motor uit te schakelen, het benedendeksgedeelte op boten, plaatsen voor overdracht en opslag van chemische stoffen en omgevingen waar de lucht chemische stoffen

of deeltjes bevat. Informeer bij de fabrikanten van voertuigen die op vloeibare gassen rijden (zoals propaan of butaan) of dit apparaat in de omgeving daarvan veilig kan worden gebruikt.

Informatie over certificatie (SAR)

Dit mobiele apparaat voldoet aan richtlijnen voor blootstelling aan radiogolven.

Raadpleeg de gebruikershandleiding voor meer informatie over SAR.

Copyright- en andere vermeldingen

CONFORMITEITSVERKLARING

CE 01680

Hierbij verklaart NOKIA CORPORATION dat het product RX-113 in overeenstemming is met de essentiële eisen en andere relevante bepalingen van richtlijn 1999/5/EG. Een exemplaar van de conformiteitsverklaring kunt u vinden op de volgende website: www.nokia.com/global/declaration/declaration-of-conformity.

De beschikbaarheid van producten, functies, apps en diensten kan per regio verschillen. Nokia kan naar eigen oordeel haar diensten in zijn geheel of gedeeltelijk wijzigen, corrigeren of beëindigen. Neem voor meer informatie contact op met uw Nokia-dealer of uw serviceprovider. Dit apparaat bevat mogelijk onderdelen, technologie of software die onderhevig zijn aan wet- en regelgeving betreffende export van de VS en andere landen. Ontwijking in strijd met de wetgeving is verboden.

De inhoud van dit document wordt zonder enige vorm van garantie verstrekt. Tenzij vereist krachtens het toepasselijke recht, wordt geen enkele garantie gegeven betreffende de nauwkeurigheid, betrouwbaarheid of inhoud van dit document, hetzij uitdrukkelijk hetzij impliciet, daaronder mede begrepen maar niet beperkt tot impliciete garanties betreffende de verkoopbaarheid en de geschiktheid voor een bepaald doel. Nokia behoudt zich te allen tijde het recht voor zonder voorafgaande kennisgeving dit document te wijzigen of te herroepen.

Voor zover maximaal toegestaan op grond van het toepasselijke recht, zal Nokia of een van haar licentiehouders onder geen omstandigheid aansprakelijk zijn voor enig verlies van gegevens of inkomsten of voor enige bijzondere, incidentele of indirecte schade of gevolgschade van welke oorzaak dan ook.

Reproductie, overdracht of distributie van de gehele of gedeeltelijke inhoud van dit document in enige vorm zonder voorafgaande schriftelijke toestemming van Nokia is verboden. Nokia voert een beleid dat gericht is op voortdurende ontwikkeling. Nokia behoudt zich het recht voor zonder voorafgaande kennisgeving wijzigingen en verbeteringen aan te brengen in de producten die in dit document worden beschreven.

Nokia doet geen toezeggingen, biedt geen garantie en neemt geen verantwoordelijkheid voor de functionaliteit, inhoud of ondersteuning voor apps van derden die bij uw apparaat worden geleverd. Door een applicatie te gebruiken erkent u dat deze zonder enige vorm van garantie wordt verstrekt.

De beschikbaarheid van bepaalde producten, apps, diensten en functies kan per regio verschillen. Neem contact op met uw serviceprovider of lokale Nokia-dealer voor meer informatie en de beschikbaarheid van taalopties.

De diensten voor sociale netwerken zijn diensten van derden en worden niet door Nokia geleverd. Controleer de privacy-instellingen van de dienst voor sociale netwerken die u gebruikt, aangezien u mogelijk informatie met een grote groep mensen deelt. De gebruiksvoorwaarden van de dienst voor sociale netwerken zijn van toepassing op het delen van informatie bij die dienst. Lees de gebruiksvoorwaarden en de privacyverklaringen van die dienst.

TM & © 2014 Nokia. Alle rechten voorbehouden. Producten/namen van derden kunnen de handelsmerken van hun respectievelijke eigenaren zijn.

© 2014 Microsoft Corporation. All rights reserved. Microsoft, Windows and the Windows logo are trademarks of the Microsoft group of companies.

The Bluetooth word mark and logos are owned by the Bluetooth SIG, Inc. and any use of such marks by Nokia is under license.

Dit product is in licentie gegeven onder de MPEG-4 Visual Patent Portfolio License (i) voor persoonlijk en niet-commercieel gebruik in verband met informatie die is gecodeerd overeenkomstig de MPEG-4 Visual Standard door een consument die is betrokken bij persoonlijke en niet-commerciële activiteiten en (ii) voor gebruik in verband met MPEG-4-video die wordt geleverd door een gelicentieerde videoprovider. Er wordt geen licentie verleend of geïmpliceerd voor enig ander gebruik. Extra informatie, inclusief informatie die betrekking heeft op promotionele, interne en commerciële toepassingen, kunt u verkrijgen bij MPEG LA, LLC. Zie www.mpegla.com.