



**LG**

Life's Good

NEDERLANDS  
FRANÇAIS  
ENGLISH

Gebruikershandleiding  
Guide de l'utilisateur  
User Guide

**LG-V500**





NEDERLANDS

# Gebruikershandleiding

- De schermafbeeldingen en illustraties wijken mogelijk af van wat u daadwerkelijk op het apparaat ziet.
- Het kan zijn dat een deel van deze handleiding niet van toepassing is op uw tablet. Dit hangt af van de software of van uw serviceprovider. Alle informatie in dit document kan zonder kennisgeving worden gewijzigd.
- Deze handset is vanwege het toetsenbord op het aanraakscherm niet geschikt voor mensen met een visuele handicap.
- Copyright ©2013 LG Electronics, Inc. Alle rechten voorbehouden. LG en het LG-logo zijn geregistreerde handelsmerken van LG Group en diens gelieerde partners. Alle andere handelsmerken zijn het eigendom van hun respectieve eigenaren.
- Google™, Google Maps™, Gmail™, YouTube™, Hangouts™ en Play Store™ zijn handelsmerken van Google, Inc.

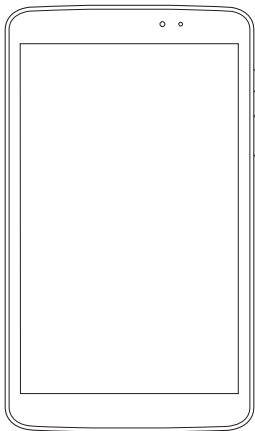

# Inhoud

<b>Informatie over deze gebruikershandleiding .....</b>	<b>5</b>
Informatie over deze gebruikershandleiding.....	5
Handelsmerken .....	6
DivX-HD.....	6
Dolby Digital Plus .....	7
<b>Richtlijnen voor veilig en efficiënt gebruik.....</b>	<b>8</b>
<b>Belangrijke notificatie .....</b>	<b>18</b>
<b>Meer informatie over uw apparaat.....</b>	<b>23</b>
Overzicht tablet .....	23
De tablet opladen .....	25
De levensduur van de batterij optimaliseren.....	26
De levensduur van uw accu verlengen.....	27
Het batterijniveau tonen.....	27
Controleren en beheren wat energie verbruikt.....	27
Een microSD plaatsen.....	28
De microSD-kaart verwijderen.....	29
De microSD-kaart formatteren.....	29
Het scherm vergrendelen en ontgrendelen .....	30
<b>Het homescreen .....</b>	<b>31</b>
Tips voor het aanraakscherm .....	31
Zet het scherm aan.....	31
Schuif opzij.....	32
Tikken of aanraken .....	32
Vasthouden .....	33
Slepen .....	33
Vegen of schuiven .....	33
Dubbeltikken .....	33
Zoomen met uw vingers.....	34
Het scherm roteren.....	34
<b>Homescreen .....</b>	<b>34</b>
Het beginscherm aanpassen.....	36
<b>Terugkeren naar recent gebruikte applicaties.....</b>	<b>36</b>
<b>Notificaties .....</b>	<b>37</b>
Naar beneden vegen voor notificaties en instellingen.....	37
Snelinstellingen op het notificatiespaneel .....	38
Items voor Snelinstellingen op het notificatiespaneel opnieuw ordenen.....	38
QSlide-applicaties op het notificatiespaneel .....	38
De QSlide-applicaties gebruiken.....	39
Indicatiepictogrammen op de statusbalk .....	39
<b>Plug &amp; Pop .....</b>	<b>40</b>
<b>Een schermafbeelding vastleggen .....</b>	<b>41</b>
Een schermafbeelding vastleggen via QuickMemo.....	41
Een schermafbeelding vastleggen via Capture plus.....	41
<b>Schermtuetsenbord.....</b>	<b>42</b>
Tekens met accenten invoeren .....	42
<b>Google-account instellen .....</b>	<b>43</b>

<b>Verbinden met netwerken en apparaten</b> .....	<b>44</b>
<b>Wi-Fi</b> .....	<b>44</b>
Verbinding maken met Wi-Fi-netwerken .....	44
Wi-Fi inschakelen en verbinding maken met een Wi-Fi-netwerk .....	44
<b>Bluetooth</b> .....	<b>45</b>
Bluetooth inschakelen en uw tablet koppelen aan een Bluetooth-apparaat .....	45
Data verzenden met de draadloze Bluetooth-functie .....	46
Data ontvangen met de draadloze Bluetooth-functie .....	46
<b>SmartShare</b> .....	<b>47</b>
Inhoud van uw tablet naar andere apparaten sturen .....	47
Om inhoud van nabijgelegen apparaten zoals een computer of een mobiel apparaat op uw tablet af te spelen .....	47
<b>PC-verbindingen met een USB-kabel</b> .....	<b>48</b>
Muziek, foto's en video's synchroniseren met de USB-modus voor massaopslag .....	48
Synchroniseren met Windows Media Player .....	49
<b>Contacten</b> .....	<b>50</b>
Een contact zoeken .....	50
Een nieuw contact toevoegen .....	50
Favoriete contacten .....	51
Een groep maken .....	51
<b>E-mail</b> .....	<b>52</b>
Een e-mailaccount beheren .....	52
Accountmappen gebruiken .....	53
E-mail opstellen en verzenden .....	53
<b>Camera</b> .....	<b>54</b>
Meer informatie over de beeldzoeker .....	54
De geavanceerde instellingen gebruiken .....	55
Snel een foto maken .....	57
Nadat u een foto hebt gemaakt .....	57
Opgeslagen foto's tonen .....	59
<b>Videocamera</b> .....	<b>60</b>
Meer informatie over de beeldzoeker .....	60
De geavanceerde instellingen gebruiken .....	61
Snel een video maken .....	62
Na het opnemen van een video .....	62
Uw opgeslagen video's bekijken .....	62
Live-zoomen .....	63
Het volume aanpassen tijdens de weergave van een video .....	63
<b>Multimedia</b> .....	<b>64</b>
<b>Galerij</b> .....	<b>64</b>
Foto's tonen .....	64
In- en uitzoomen .....	65
Video's afspelen .....	65
Opties voor foto's en video bekijken .....	65
Foto's en video's wissen .....	65
Als achtergrond instellen .....	65
<b>Video</b> .....	<b>66</b>
Video afspelen .....	66

<b>Muziek</b> .....	<b>67</b>	Een pagina openen.....	90
Muziekbestanden toevoegen aan uw tablet .....	67	Op het web zoeken met behulp van spraak.....	90
Muziek overdragen via Mediasynchronisatie (MTP).....	67	Synchroniseren met andere apparaten.....	91
Een nummer afspeelen .....	68	Favorieten toevoegen en weergeven.....	91
<b>Extra</b> .....	<b>70</b>	<b>Instellingen</b> .....	<b>92</b>
QPair .....	70	Menu Instellingen openen.....	92
QSlide .....	72	DRAADLOZE NETWERKEN .....	92
QuickMemo .....	73	APPARAAT .....	94
QuickRemote .....	75	PERSOONLIJK .....	99
Quick Translator .....	77	SYSTEEM .....	102
Meerdere gebruikers .....	78	<b>LG Backup</b> .....	<b>105</b>
Voice Mate.....	79	Informatie over het maken en terugzetten van back-ups van data van tablets.....	105
Alarm.....	81	Een LG-back-up maken van de data op uw tablet.....	106
Calculator .....	81	Het maken van automatische back-ups plannen.....	106
Agenda.....	82	Tabletgegevens herstellen .....	107
Bestands beheerder .....	83	<b>Update van tabletsoftware</b> .....	<b>108</b>
Voice-recorder.....	84	Update van tabletsoftware .....	108
Taakbeheer .....	84	Software voor tablet van LG via Over-the-Air (OTA) bijwerken .....	108
POLARIS Office 5 .....	85	<b>Accessoires</b> .....	<b>110</b>
Google+.....	86	<b>Problemen oplossen</b> .....	<b>111</b>
Gesproken zoekopdr.....	86		
Downloads .....	87		
<b>Het web</b> .....	<b>88</b>		
Internet.....	88		
Een pagina openen.....	89		
Op het web zoeken met behulp van spraak.....	89		
Favorieten .....	89		
Geschiedenis .....	89		
QSlide gebruiken.....	90		
<b>Chrome</b> .....	<b>90</b>		
Webpagina's tonen.....	90		

# Informatie over deze gebruikershandleiding

## Informatie over deze gebruikershandleiding

- Lees deze handleiding zorgvuldig door voordat u het apparaat gaat gebruiken. Zo bent u ervan verzekerd dat u het apparaat veilig en correct gebruikt.
- Het kan zijn dat enkele in deze handleiding weergegeven afbeeldingen en schermafbeeldingen anders eruit zien op uw tablet.
- Uw inhoud kan afwijken van het uiteindelijke product of van de software die door uw serviceprovider of telefoonmaatschappij wordt geleverd. Deze inhoud kan zonder kennisgeving worden gewijzigd. Ga voor de nieuwste versie van deze handleiding naar de website van LG: [www.lg.com](http://www.lg.com).
- De toepassingen en bijbehorende functies kunnen per land, per regio of op basis van hardwarespecificaties verschillen. LG is niet aansprakelijk voor mogelijke prestatieproblemen door het gebruik van applicaties die door andere providers dan LG zijn ontwikkeld.
- LG is niet aansprakelijk voor prestatie- of incompatibiliteitsproblemen die ontstaan door het bewerken van registerinstellingen of het wijzigen van systeemsoftware. Als u probeert uw besturingssysteem aan te passen, werken het apparaat en de bijbehorende applicaties mogelijk niet langer naar behoren.
- De licentie van de software, audio, achtergronden, afbeeldingen en andere media die bij uw apparaat zijn geleverd, is voor beperkt gebruik. Als u dit materiaal uitpakt en voor commerciële of andere doeleinden gebruikt, overtreedt u mogelijk de auteursrechtelijke wetgeving. U bent als gebruiker volledig verantwoordelijk voor het onwettig gebruik van media.

- Aan dataservices, zoals berichten, uploaden en downloaden, auto-synchronisatie of het gebruik van locatiediensten zijn mogelijk extra kosten verbonden. Kies een abonnement dat bij u past om aanvullende kosten te voorkomen. Neem contact op met uw serviceprovider voor meer informatie.

## Handelsmerken

- LG en het LG-logo zijn gedeponeerde handelsmerken van LG Electronics.
- Alle andere handelsmerken en auteursrechten zijn het eigendom van hun respectieve eigenaren.



**OVER DIVX-VIDEO:** DivX® is een digitaal videoformaat dat is ontwikkeld door DivX, LLC, een dochterbedrijf van Rovi Corporation. Dit is een officieel DivX Certified®-apparaat dat aan grondige tests is onderworpen om te bevestigen dat het DivX-video's afspeelt. Ga naar [divx.com](http://divx.com) voor meer informatie en software om uw bestanden om te zetten in DivX-video's.

**OVER DIVX-VIDEO-ON-DEMAND:** Dit DivX®-gecertificeerde apparaat moet worden geregistreerd om DivX Video-on-Demand-inhoud (VOD) te kunnen afspelen. Voor de registratiecode gaat u naar het gedeelte DivX VOD in het instellingenmenu van het apparaat. Ga naar [vod.divx.com](http://vod.divx.com) voor meer informatie over het voltooiën van uw registratie.

**DivX Certified® voor het afspelen van DivX®-video's tot HD 720p, inclusief overige inhoud.**

**DivX®, DivX Certified® en bijbehorende logo's zijn handelsmerken van Rovi Corporation of haar dochterbedrijven en worden onder licentie gebruikt.**



### Opmerking: Open sourcesoftware

Ga voor de bijbehorende broncode onder GPL, LGPL, MPL en andere open source-licenties naar <http://opensource.lge.com/>

Alle genoemde licentievoorwaarden, disclaimers en opmerkingen kunnen samen met de broncode worden gedownload.

**Dolby Digital Plus**  **DOLBY.**  
**DIGITAL PLUS**

Geproduceerd onder licentie van Dolby Laboratories. Dolby, Dolby Digital Plus en het dubbele D-logo zijn handelsmerken van Dolby Laboratories.

# Richtlijnen voor veilig en efficiënt gebruik

Lees deze eenvoudige richtlijnen door. Deze richtlijnen moeten worden gevolgd. Er is een hulpprogramma op uw apparaat geïnstalleerd dat eventuele fouten registreert. Dit hulpprogramma verzamelt alleen gegevens die specifiek zijn voor de fout, zoals de signaalsterkte en de actieve applicaties. Het logboek kan als referentie worden gebruikt bij het bepalen van de oorzaak van een fout. De logbestanden zijn gecodeerd. Alleen medewerkers van LG Repair Centres hebben toegang tot deze bestanden. Zij zullen deze bestanden raadplegen als u uw apparaat ter reparatie opstuurt.

## Blootstelling aan radiogolven

Informatie over blootstelling aan radiogolven en SAR (Specific Absorption Rate).

Dit tabletapparaat, model LG-V500, is ontwikkeld conform de geldende veiligheidsvoorschriften voor blootstelling aan radiogolven. Deze voorschriften worden gebaseerd op wetenschappelijke richtlijnen waarin veiligheidsmarges zijn ingebouwd om de veiligheid van alle personen te kunnen waarborgen, ongeacht de leeftijd of gezondheidstoestand.

- Voor de richtlijnen voor blootstelling aan radiogolven wordt de maateenheid SAR (Specific Absorption Rate) gehanteerd. Bij tests voor SAR worden de standaardmethoden gebruikt, waarbij het apparaat in alle gemeten frequentiebanden het hoogst toegestane energieniveau gebruikt.
- Hoewel de verschillende apparaatmodellen van LG kunnen opereren op onderling verschillende SAR-niveaus, zijn ze allemaal zodanig ontwikkeld dat naleving van de geldende richtlijnen wordt gewaarborgd.
- De SAR-limiet die wordt aanbevolen door de ICNIRP (International Commission on Non-Ionizing Radiation Protection) bedraagt 2 W/kg evenredig verdeeld over 10 g lichaamswefsel.

- De hoogste gemeten SAR-waarde voor dit type op het lichaam gedragen apparaat, zoals beschreven in deze gebruikershandleiding, is 0,720 W/kg.
- Dit apparaat voldoet aan de richtlijnen voor blootstelling aan RF-signalen wanneer het op normale wijze tegen het oor wordt gehouden of wanneer het zich op een afstand van minimaal 0,00 cm van het lichaam bevindt. Wanneer het apparaat in een draagtasje, riemclip of houder op het lichaam wordt gedragen, mogen deze hulpmiddelen geen metaal bevatten en moet het product zich op een afstand van minimaal 0,00 cm van het lichaam bevinden.

Voor het overbrengen van databestanden of berichten moet dit apparaat kunnen beschikken over een goede verbinding met het netwerk. In sommige gevallen kan het overbrengen van databestanden of berichten vertraging oplopen tot een dergelijke verbinding beschikbaar is. Houd u aan de bovenstaande afstandsrichtlijnen tot de gegevensoverdracht is voltooid.

## Onderhoud van het product

### WAARSCHUWING

#### Notificatie voor vervanging batterij

- Uit veiligheidsoverwegingen mag u de batterij niet verwijderen uit het product.  
Als u de batterij moet vervangen, vraag dan uw dichtstbijzijnde erkende LG Electronics-servicepunt of -dealer om informatie.
- De Li-ion-batterij is een gevaarlijke component die letsel kan veroorzaken.
- Voorkom schade aan uw apparaat door de batterij te laten vervangen door gekwalificeerd personeel.

## WAARSCHUWING

Gebruik alleen batterijen, laders en accessoires die voor gebruik bij dit type apparaat zijn goedgekeurd. Het gebruik van andere typen batterijen kan gevaarlijk zijn en kan ertoe leiden dat de garantie van het apparaat vervalt.

- Demonteer het apparaat niet. Laat eventuele noodzakelijke reparaties uitvoeren door een gekwalificeerd onderhoudstechnicus.
- Reparaties die na beoordeling van LG onder de garantie vallen, omvatten mogelijk vervangende onderdelen of kaarten die ofwel nieuw ofwel gereviseerd zijn, op voorwaarde dat deze onderdelen of kaarten een gelijkwaardige werking hebben als de onderdelen die worden vervangen.
- Houd het apparaat uit de buurt van elektrische apparaten zoals tv's, radio's en pc's.
- Houd het apparaat uit de buurt van warmtebronnen zoals radiatoren en kookplaten.
- Laat het apparaat niet vallen.
- Stel het apparaat niet bloot aan mechanische trillingen of schokken.
- Schakel het apparaat uit wanneer dit door speciale voorschriften wordt vereist. Gebruik het apparaat bijvoorbeeld niet in ziekenhuizen, aangezien door het gebruik gevoelige medische apparatuur beschadigd kan raken of kan worden beïnvloed.
- Houd het apparaat tijdens het opladen niet met natte handen vast. Hierdoor zou u namelijk elektrische schokken kunnen oplopen en het apparaat zou kunnen beschadigen.
- Laad het apparaat niet op in de buurt van brandbare materialen. Het apparaat kan heet worden, waardoor brand kan ontstaan.

- Gebruik een droge doek om het toestel aan de buitenzijde te reinigen (gebruik geen oplosmiddelen zoals benzeen, verdunners of alcohol).
- Laad het apparaat niet op wanneer dit op zachte bekleding ligt.
- Laad het apparaat op in een goed geventileerde ruimte.
- Stel het apparaat niet bloot aan extreme omstandigheden met rook en stof.
- Bewaar het apparaat niet in de buurt van creditcards, bibliotheekpasjes en dergelijke, omdat het apparaat de informatie op de magnetische strip kan beïnvloeden.
- Tik niet op het scherm met een scherp voorwerp, om beschadiging van het apparaat te voorkomen.
- Stel het apparaat niet bloot aan vloeistoffen en vocht.
- Ga behoedzaam om met de accessoires, zoals oordopjes. Raak de antenne niet onnodig aan.
- Gebruik nooit gebroken, gesplinterd of gebarsten glas, raak het niet aan en probeer het niet te verwijderen of te repareren. Schade aan het glazen weergavescherm ten gevolge van verwaarlozing of verkeerd gebruik wordt niet door de garantie gedekt.
- Uw tablet is een elektronisch apparaat dat tijdens normaal gebruik warmte genereert. Langdurig direct contact met de huid zonder voldoende ventilatie leidt mogelijk tot ongemak of kleine brandwonden. Wees daarom voorzichtig tijdens en vlak na het gebruik van uw tablet.
- Als uw tablet nat is geworden, koppel het apparaat dan onmiddellijk los en laat het volledig opdrogen. Probeer de telefoon niet sneller op te drogen met behulp een externe hittebron, zoals een oven, magnetron of haardroger.

- Door het vocht in uw natte tablet verandert de kleur van het productlabel binnen in de behuizing. Schade aan het apparaat ten gevolge van blootstelling aan vloeistof wordt niet door de garantie gedekt.
- Gebruik uw tablet bij temperaturen tussen 0°C en 40°C, indien mogelijk. Het blootstellen van het apparaat aan extreem lage of hoge temperaturen kan leiden tot schade, storingen of zelfs explosie.

## Efficiënte apparaatbediening

### Elektronische apparaten

Alle tabletapparaten kunnen storingen opvangen die de werking kunnen beïnvloeden.

- Vraag eerst toestemming voordat u uw tablet in de buurt van medische apparatuur gebruikt. Bewaar de tablet niet in de buurt van een pacemaker (zoals in uw borstzak).
- Sommige hoortoestellen zijn gevoelig voor storing door tabletapparaten.
- Een geringe storing kan al van invloed zijn op TV's, radio's, PC's enz.

## Veiligheid onderweg

Stel u op de hoogte van de wetten en voorschriften voor het gebruik van tabletapparaten in de gebieden waar u rijdt.

- Gebruik tijdens het rijden geen handheld apparaat.
- Concentreer u op het rijden.
- RF-energie kan bepaalde elektronische systemen in de auto ontregelen, zoals stereo-apparatuur en veiligheidsfuncties.

- Als uw auto is voorzien van een airbag, mag u deze niet door geïnstalleerde of draagbare, draadloze apparatuur blokkeren. Als u dit wel doet, kan dit ertoe leiden dat de airbag niet of niet goed functioneert met mogelijk ernstige verwondingen tot gevolg.
- Zet het volume niet te hoog als u buitenshuis naar muziek luistert, zodat u de geluiden uit uw omgeving nog kunt horen. Dit is vooral belangrijk in het verkeer.

## Voorkom gehoorbeschadiging

**OPMERKING:** hoge geluidsniveaus en overmatige druk van uw oordopjes en hoofdtelefoon kunnen leiden tot gehoorverlies.



Vermijd lang muziek luisteren op hoge geluidsniveaus om mogelijke gehoorschade te voorkomen.

- Gehoorbeschadiging kan optreden als u te lang aan hard geluid wordt blootgesteld. Daarom raden wij u aan de tablet niet te dicht bij uw oren in of uit te schakelen. Zet het muziek- en gespreksvolume niet te hoog.
- Als u een hoofdtelefoon gebruikt, zet het volume dan laag als u personen die vlakbij u staan niet kunt verstaan of als de persoon die naast u zit, kan horen waar u naar luistert.

## Onderdelen van glas

Bepaalde onderdelen van uw tablet zijn van glas. Dit glas kan breken als u uw tablet op een hard oppervlak laat vallen of een harde klap krijgt. Raak gebroken glas niet aan en probeer het niet te verwijderen. Gebruik uw apparaat niet totdat het glas door een geautoriseerde serviceprovider is vervangen.

## Explosiewerkzaamheden

Gebruik het apparaat niet in de buurt van explosiewerkzaamheden. Neem beperkende maatregelen in acht en houd u aan regels en voorschriften.

## Explosiegevaar

- Gebruik het apparaat niet bij pompstations.
- Gebruik de telefoon niet in de buurt van brandstoffen en chemicaliën.
- Vervoer geen brandbare gassen, vloeistoffen en explosieven en sla deze ook niet op in dezelfde ruimte van een voertuig waarin zich ook het tabletapparaat en eventuele accessoires bevinden.

## In vliegtuigen

Draadloze apparaten kunnen storingen veroorzaken in vliegtuigen.

- Schakel uw tablet uit voordat u aan boord van een vliegtuig gaat.
- Gebruik het toestel niet op het terrein van de luchthaven zonder toestemming van de bemanning.

## Kinderen

Bewaar het apparaat op een veilige plaats, buiten het bereik van kleine kinderen. De telefoon bevat kleine onderdelen die, indien losgemaakt, verstikking kunnen veroorzaken. Dit apparaat werkt op een interne accu die gevaarlijk kan zijn als het apparaat niet op de juiste wijze wordt gebruikt of onderhouden.



## Batterij en onderhoud

- De batterij hoeft niet volledig ontladen te zijn voordat u deze weer kunt opladen. In tegenstelling tot andere typen batterijen heeft de batterij geen geheugen dat van invloed is op de prestaties.
- Gebruik alleen batterijen en laders van LG. De laders van LG zijn zodanig ontwikkeld dat deze de levensduur van de batterij optimaliseren.
- Demonteer de batterij niet en voorkom kortsluiting.
- Laad de batterij opnieuw op als deze gedurende langere tijd niet is gebruikt, om de levensduur te verlengen.
- Stel de batterijlader niet bloot aan direct zonlicht en gebruik deze niet in vochtige ruimten zoals een badkamer.  
Bewaar het apparaat niet in erg warme of koude ruimten; dit kan ten koste gaan van de prestaties van de batterij.
- Er bestaat explosiegevaar als de batterij wordt vervangen door een batterij van een verkeerd type.
- Verwijder gebruikte batterijen volgens de instructies van de fabrikant. Zorg indien mogelijk voor recycling. Doe gebruikte batterijen niet bij het gewone huishoudelijk afval.
- Als de batterij moet worden vervangen, kunt u dit laten doen bij het dichtstbijzijnde erkende LG Electronics-servicepunt of de dichtstbijzijnde dealer van LG Electronics.
- Haal de stekker van de lader uit het stopcontact als de batterij van het apparaat volledig is opgeladen, om te voorkomen dat de lader onnodig energie verbruikt.

- De werkelijke levensduur van de batterij hangt af van de netwerkconfiguratie, de productinstellingen, de gebruikspatronen en de omstandigheden waarin de batterij wordt gebruikt.
- Zorg dat er geen scherpe voorwerpen zoals tanden en nagels van huisdieren in contact komen met de batterij. Dit kan brand veroorzaken.

### Uw tablet bijwerken

Toegang tot de meest recente firmware releases, nieuwe softwarefuncties en verbeteringen.

- **Werk uw tablet bij zonder computer. Selecteer achtereenvolgens Update Center  > Software-update.**
- **Werk uw tablet bij door deze op uw computer aan te sluiten.**

Ga voor meer informatie over deze functie naar <http://update.lgmobile.com> of naar <http://www.lg.com/common/index.jsp>. Kies uw land en taal.

### VERKLARING VAN OVEREENSTEMMING

Hierbij verklaart **LG Electronics** dat het product **LG-V500** voldoet aan de belangrijkste voorschriften en andere relevante bepalingen van richtlijn **1999/5/EC**. U vindt een kopie van de verklaring van overeenstemming op <http://www.lg.com/global/declaration>

### Kantoor voor contact omtrent de naleving van dit product

LG Electronics Inc.  
EU Representative, Krijgsman 1,  
1186 DM Amstelveen, The Netherlands



### Uw oude toestel wegdoen

- 1 Als het symbool met de doorgekruiste verrijdbare afvalbak op een product staat, betekent dit dat het product valt onder de Europese Richtlijn 2002/96/EC.
- 2 Elektrische en elektronische producten mogen niet worden meegegeven met het huishoudelijk afval, maar moeten worden ingeleverd bij speciale inzamelingspunten die door de lokale of landelijke overheid zijn aangewezen.
- 3 De correcte verwijdering van uw oude toestel helpt negatieve gevolgen voor het milieu en de menselijke gezondheid voorkomen.
- 4 Wilt u meer informatie over de verwijdering van uw oude toestel? Neem dan contact op met de plaatselijke autoriteiten, de afvalophaaldienst of de winkel waar u het product hebt gekocht.



### Batterijen wegdoen

- 1 Als het symbool met de doorgekruiste verrijdbare afvalbak op de batterijen/accu's van een product staat, betekent dit dat deze producten vallen onder de Europese Richtlijn 2006/66/EC.
- 2 Dit symbool kan worden gebruikt in combinatie met chemische symbolen voor kwik (Hg), cadmium (Cd) of lood (Pb) als de accu meer dan 0,0005% kwik, 0,002% cadmium of 0,004% lood bevat.
- 3 Alle batterijen/accu's mogen niet worden meegegeven met het huishoudelijk afval, maar moeten worden ingeleverd bij speciale inzamelingspunten die door de lokale of landelijke overheid zijn aangewezen.
- 4 De correcte verwijdering van uw oude batterijen/accu's helpt negatieve gevolgen voor het milieu en de gezondheid van mens en dier voorkomen.
- 5 Wilt u meer informatie over de verwijdering van uw oude batterijen/accu's? Neem dan contact op met de plaatselijke autoriteiten, de afvalophaaldienst of de winkel waar u het product hebt gekocht.

# Belangrijke notificatie



## Lees de volgende informatie voordat u uw tablet gaat gebruiken!

Controleer of de problemen die u hebt ervaren met uw tablet in dit gedeelte worden beschreven voordat u de tablet terugbrengt met een serviceverzoek of voordat u de klantenservice belt.

### 1. Tablet-geheugen

U dient uw tabletgeheugen te controleren en data, zoals applicaties of berichten, te wissen om ruimte vrij te maken in het geheugen.

#### Applicaties verwijderen:

- 1 Tik op  > het tabblad  > **Applicaties** > **Instellingen**  > **Applicaties**.
- 2 Als alle applicaties worden getoond, bladert u er doorheen en kiest u de applicatie die u wilt verwijderen.
- 3 Tik op **Wissen**.

### 2. Voordat u een open source-applicatie en besturingssysteem installeert:



#### WAARSCHUWING

Als u een ander besturingssysteem installeert en gebruikt dan door de fabrikant is meegeleverd, werkt uw tablet mogelijk niet goed. Bovendien wordt uw tablet in dat geval niet gedekt door de garantie.

## WAARSCHUWING

Download applicaties alleen vanuit vertrouwde bronnen zoals Play Store™ om uw tablet en persoonlijke gegevens te beschermen. Als er zich onjuist geïnstalleerde applicaties op uw tablet bevinden, werkt de tablet mogelijk niet naar behoren of kan er een ernstige fout optreden. Verwijder dergelijke applicaties en alle bijbehorende data en instellingen van de tablet.

### 3. Een ontgrendelingspatroon gebruiken

Stel een ontgrendelingspatroon in om uw tablet te beveiligen. Tik op  > het tabblad  > **Applicaties** > **Instellingen**  > **Weergave** > **Lockscreen** > **Kies scherm slot** > **Patroon**. Er wordt een scherm geopend dat u helpt bij het tekenen van een ontgrendelingspatroon. U moet een back-up PIN maken als veiligheidsmaatregel wanneer u het ontgrendelingspatroon bent vergeten.

**Let op:** maak een Google-account voordat u een ontgrendelingspatroon instelt en onthoud de back-up PIN die u hebt ingevoerd bij het aanmaken van uw ontgrendelingspatroon.

## WAARSCHUWING

### **Voorzorgsmaatregelen bij het gebruik van een ontgrendelingspatroon.**

Het is van groot belang dat u het ontgrendelingspatroon dat u instelt, onthoudt. Als u vijf keer een onjuist patroon invoert, hebt u geen toegang meer tot uw tablet. U kunt vijf keer proberen uw ontgrendelingspatroon, PIN of wachtwoord in te voeren. Als u deze vijf mogelijkheden hebt gebruikt, kunt u het na 30 seconden opnieuw proberen.

## Ga als volgt te werk als u uw ontgrendelingspatroon, PIN-code of wachtwoord bent vergeten:

### < Als u uw patroon bent vergeten >

Als u zich op de tablet bij uw Google-account hebt aangemeld, maar vijf keer een onjuist patroon hebt ingevoerd, tikt u op **Patroon vergeten?** onder aan het scherm. U moet u dan aanmelden met uw Google-account of uw back-up PIN invoeren die u bij het maken van uw ontgrendelingspatroon hebt ingevoerd.

Als u geen Google-account op de tablet hebt gemaakt of de back-up PIN bent vergeten, moet u een volledige reset uitvoeren.

### < Als u uw PIN of wachtwoord bent vergeten >

Als u uw PIN of wachtwoord bent vergeten, moet u een volledige reset uitvoeren.

**Let op:** wanneer u een volledige reset uitvoert, worden alle gebruikersapplicaties en -data gewist.

**OPMERKING:** als u zich niet hebt aangemeld met uw Google-account en u uw ontgrendelingspatroon bent vergeten, moet u uw back-up PIN invoeren.

## 4. Volledige reset gebruiken (fabrieksinstellingen terugzetten)

Als uw tablet niet teruggaat naar de oorspronkelijke staat, gebruik dan een volledige reset (fabrieksinstellingen terugzetten) om het apparaat te initialiseren.

- 1 Schakel de tablet uit.
- 2 Houd de **toetsen Aan-uit/Vergrendelen + Volume omlaag** aan de rechterzijde van de tablet ingedrukt.
- 3 Laat alleen de **toets Aan-uit/Vergrendelen** los als u het LG-logo op het scherm ziet en houd de **toets Volume omlaag** ingedrukt.
- 4 Druk de **toetsen Aan-uit/Vergrendelen + Volume omhoog** onmiddellijk tegelijkertijd in en houd deze ingedrukt terwijl u de **toets Volume omlaag** ingedrukt blijft houden.
- 5 Laat alle toetsen los wanneer het scherm Fabrieksinstellingen terugzetten wordt getoond.
- 6 Druk op de **toets Aan-uit/Vergrendelen** om door te gaan of op de volumetoetsen om te annuleren.
- 7 Druk nogmaals op de **toets Aan-uit/Vergrendelen** om te bevestigen of op de volumetoetsen om te annuleren.
- 8 Uw apparaat zal een volledige reset uitvoeren.





### WAARSCHUWING

Wanneer u een volledige reset uitvoert, worden alle gebruikersapplicaties, -data en uw DRM-licenties gewist. Maak een back-up van alle belangrijke data voordat u een volledige reset uitvoert.

## 5. Applicaties openen en tussen applicaties schakelen

Multi-tasking is eenvoudig met Android omdat u meerdere applicaties tegelijk kunt uitvoeren. U hoeft een applicatie niet te sluiten om een andere te kunnen openen.

U kunt verschillende applicaties tegelijk gebruiken en tussen deze applicaties schakelen. Android beheert elke applicatie, en beëindigt en start deze wanneer dit nodig is, zodat ongebruikte applicaties niet onnodig energie verbruiken.

- 1 Houd de **Hometoets**  ingedrukt. Er wordt een lijst met recent gebruikte applicaties getoond.
  - 2 Tik vervolgens op de applicatie die u wilt openen. De vorige applicatie blijft op de achtergrond actief op de tablet. Zorg dat u de **toets Terug**  indrukt om een applicatie na gebruik af te sluiten.
- U stopt applicaties door vanuit de lijst met recente applicaties te tikken op **Taakbeheer** en vervolgens te tikken op **Stoppen** of **Stop alles**.
  - U verwijdert een applicatie uit de lijst met recente applicaties door het applicatievoorbeeld naar links of rechts te vegen. U wist alle applicaties door te tikken op **Alles wissen**.

## 6. Wanneer het scherm niet reageert

**Ga als volgt te werk wanneer de telefoon niet reageert op uw handelingen of als het scherm niet reageert:** Houd de **toets Aan-uit/Vergrendelen** 12 seconden in om uw tablet uit te schakelen. Als het scherm daarna nog niet reageert, neem dan contact op met het servicecenter.

## 7. Sluit de tablet niet op de PC aan wanneer u de PC in- of uitschakelt

Vergeet niet om uw tablet te ontkoppelen van de PC wanneer u de PC aan- of uitzet. Dit kan leiden tot PC-fouten.



# Meer informatie over uw apparaat

## Overzicht tablet

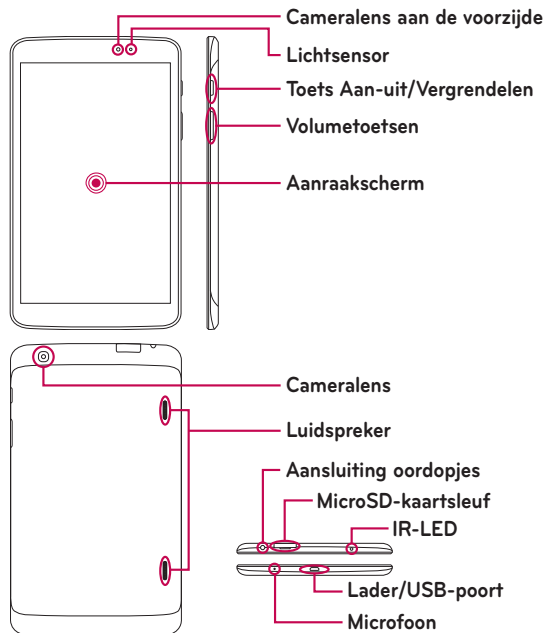

**OPMERKING:** Zorg dat de microfoon niet geblokkeerd is wanneer u een video- of audioclip opneemt.



<b>Cameralens aan de voorzijde</b>	Gebruik deze om foto's te maken en video's op te nemen van uzelf. U kunt deze tevens gebruiken voor video-chatten. Houd deze lens schoon voor optimale prestaties.
<b>MicroSD-kaartsleuf</b>	Plaats een microSD-kaart om bestanden zoals muziek, video's en foto's op te slaan.
<b>Aansluiting oordopjes</b>	Hiermee kunt u een optionele headset aansluiten voor gemakkelijke, handsfree gesprekken. U kunt ook een hoofdtelefoon aansluiten om naar muziek te luisteren.
<b>Lichtsensor</b>	Met Lichtsensor wordt een lichtsensor in werking gesteld die het licht in de omgeving meet en de helderheid van de LCD zo daarop aanpast, dat u een levendig scherm krijgt.
<b>Toets Aan-uit/ Vergrendelen</b>	Indrukken om het scherm te vergrendelen/ ontgrendelen. Ingedrukt houden om de tablet uit te schakelen, opnieuw op te starten, de flightmode te activeren/deactiveren en geluidsinstellingen te wijzigen.
<b>Volumetoetsen</b>	Hiermee kunt u het mediavolume aanpassen.
<b>Lader/USB-poort</b>	Hierop kunt u de tablet en de USB-kabel aansluiten om de opladeradapter of andere compatibele accessoires te gebruiken.
<b>Cameralens</b>	Gebruik deze om foto's te maken en video's op te nemen. Houd deze lens schoon voor optimale prestaties.
<b>Luidspreker</b>	Het geluid komt uit de hoofdtelefoon (bijv. de luidsprekerfunctie, de muzikspelerfunctie enz.).

<b>Microfoon</b>	Neemt uw stem op en wordt gebruikt voor functies die via spraak worden geactiveerd.
<b>IR-LED</b>	Fungeert als QuickRemote-sensor.

### **WAARSCHUWING**

Wanneer u een zwaar voorwerp op de tablet zet of erop gaat zitten, kan het LCD-scherm beschadigd raken en het aanraakscherm misschien niet meer werken. Bedek de nabijheidssensor niet met beschermfolie. De sensor functioneert dan mogelijk niet meer naar behoren.

### **TIP!**

- Tik op de **menutoets**  wanneer u een applicatie opent om te kijken welke opties beschikbaar zijn.
- Als het apparaat vergrendeld is en niet werkt, houdt u de **toets Aan-uit/Vergrendelen**  12 seconden ingedrukt om het uit te schakelen.

## **De tablet opladen**

De tablet wordt van stroom voorzien via een oplaadbare Li-ion-batterij. De batterij wordt via de bij de tablet meegeleverde USB-adapter opgeladen. Zorg dat de batterij volledig is opgeladen als u de tablet voor het eerst gebruikt.

**OPMERKING:** Het apparaat beschikt over een interne oplaadbare batterij. Uit veiligheidsoverwegingen mag u de batterij niet verwijderen uit het product.

**Waarschuwing!** Als het aanraakscherm niet werkt terwijl de tablet aan het opladen is, kan dit komen door een instabiele stroomtoevoer. Verwijder de USB-kabel uit het toestel of haal de USB-adapter uit het stopcontact.

- 1 Verbind de USB-adapter en de USB-kabel met elkaar.
- 2 Plaats de USB-kabel (zoals hieronder wordt weergegeven) in de lader/USB-poort van de tablet.

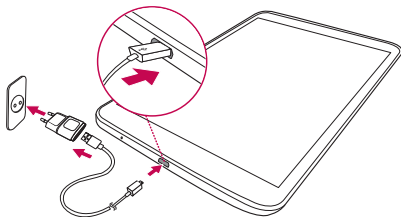

**OPMERKING:** Laad de batterij de eerste keer volledig op; dit verbetert de levensduur van de batterij.

## De levensduur van de batterij optimaliseren

U kunt de levensduur van de accu verlengen door functies uit te schakelen die u niet constant op de achtergrond nodig hebt. U kunt bovendien bijhouden hoe applicaties en systeembronnen energie verbruiken.

## De levensduur van uw accu verlengen

- Schakel de radiocommunicatie uit die u niet gebruikt, zoals Wi-Fi, Bluetooth of GPS.
- Verminder de helderheid van het scherm en stel een kortere time-out van het scherm in.
- Schakel automatisch synchroniseren met Gmail™, Agenda, Contacten en andere applicaties uit.
- Sommige applicaties die u hebt gedownload kunnen de levensduur van de batterij verkorten.
- Controleer het batterijniveau tijdens het gebruik van gedownloade applicaties.

## Het batterijniveau tonen

- 1 Tik in het homescreen op **Applicaties**  > **Instellingen**  > **Over tablet** > **Batterij**.
- 2 De batterijstatus (wel of niet aan het opladen) en het batterijniveau worden in het bovenste menu van het scherm getoond.

## Controleren en beheren wat energie verbruikt

- 1 Tik in het homescreen op **Applicaties**  > **Instellingen**  > **Over tablet** > **Batterij** > **Accugebruik**.
- 2 Onder aan het scherm ziet u de gebruikstijd van de batterij en de applicaties of services die energie verbruiken, van de grootste tot de kleinste verbruiker.

## Een microSD plaatsen

Het apparaat ondersteunt het gebruik van microSD-geheugenkaarten met een capaciteit van maximaal 64 GB. Multimedia-inhoud kan worden opgeslagen op de microSD.

- 1 Schakel de tablet uit voordat u de microSD-kaart plaatst of verwijdert.

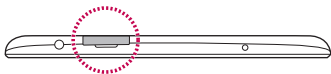

- 2 Plaats uw vingernagel in de uitsparing en trek de houder voor de microSD-kaarthouder naar buiten. Plaats de microSD-kaart met de contactpunten naar beneden in de sleuf. Duw de houder voorzichtig weer in het apparaat.

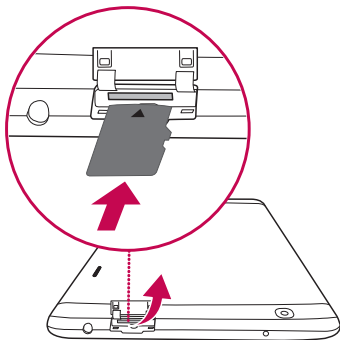

## De microSD-kaart verwijderen

Om de microSD-kaart veilig uit uw tablet te verwijderen, moet u deze eerst ontkoppelen.

- 1 Tik in het homescreen op **Applicaties**  > **Instellingen**  > **Opslagruimte** > **MicroSD ontkoppelen**.
- 2 Trek de microSD-kaart voorzichtig uit de sleuf.

**Waarschuwing!** Verwijder de microSD-kaart niet zonder deze eerst te ontkoppelen. Anders kunnen de microSD en uw tablet beschadigd raken en kunnen ook de data die zijn opgeslagen op de microSD beschadigd raken.

## De microSD-kaart formatteren

**Waarschuwing!** Alle bestanden die zijn opgeslagen op uw microSD-kaart worden verwijderd als u de microSD-kaart formateert.

- 1 Tik in het homescreen op **Applicaties**  > **Instellingen**  > **Opslagruimte**.
- 2 Tik op **MicroSD wissen** (tweemaal).
- 3 Als u een ontgrendelingspatroon hebt ingesteld, voert u dit in en tikt u op **Alles wissen**. De microSD-kaart wordt vervolgens geformatteerd en is klaar voor gebruik.

**OPMERKING:** als er inhoud op uw microSD stond, kan de mapstructuur na het formatteren van de microSD afwijken omdat alle bestanden zijn gewist.

## Het scherm vergrendelen en ontgrendelen

Als u de tablet enige tijd niet gebruikt, wordt het scherm automatisch uitgeschakeld en vergrendeld. Hiermee voorkomt u dat u door tikken per ongeluk een functie activeert en bespaart u batterijstroom. Als u uw tablet niet gebruikt, kunt u deze vergrendelen door op de toets **Aan-uit/Vergrendelen**  te drukken.

Als er nog programma's worden uitgevoerd wanneer u het scherm vergrendelt, worden deze in de vergrendelde modus mogelijk nog steeds uitgevoerd. Het wordt aanbevolen om alle programma's af te sluiten voordat u de vergrendelde modus inschakelt om onnodige kosten (bijvoorbeeld gesprekken, webtoegang en datacommunicatie) te voorkomen.

Druk op de **toets Aan/Uit/Vergrendelen**  om de telefoon uit de slaapstand te halen. Het vergrendelscherm wordt weergegeven. Tik op en verschuif het vergrendelscherm in willekeurige richting om het homescreen te ontgrendelen. Het laatste scherm dat u hebt bekeken, wordt geopend.



# Het homescreen

## Tips voor het aanraakscherm

Hier volgen enkele tips over hoe u op uw tablet kunt navigeren.

### Zet het scherm aan

Als u de KnockON-functie hebt ingeschakeld, kunt u het scherm eenvoudig in- of uitschakelen door erop te dubbeltikken.

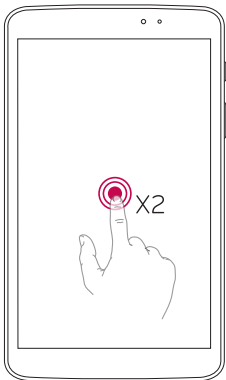

- Tik tweemaal snel achterelkaar op het midden van het scherm om dit in te schakelen.
- U schakelt het scherm uit door tweemaal snel achterelkaar te tikken op de statusbalk, op een leeg gedeelte van het basisscherm of op het vergrendelscherm.

#### OPMERKING:

- U kunt deze functie uitschakelen in de instellingen voor Display. Tik in het basisscherm op **Applicaties**  > **Instellingen**  > **Weergave** > **Zet het scherm aan** en schakel **Zet het scherm aan** in door op het selectievakje te tikken.

## Schuif opzij

Door met drie vingers te vegen kunt u actieve apps aan de linkerkant opslaan of weer terugbrengen op het display. Sommige apps starten mogelijk opnieuw als u deze weer wilt terugbrengen. U kunt maximaal drie apps opslaan.

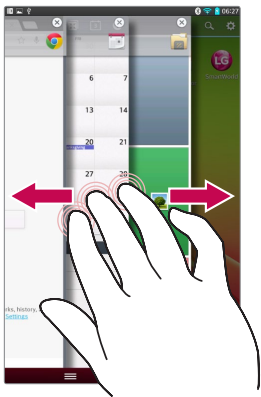

- 1 Wanneer de app geopend is, plaatst u drie vingers op het scherm en veegt u naar links. Het huidige scherm wordt opgeslagen en u keert terug naar het homescreen.
- 2 Als u opgeslagen apps weer wilt openen, plaatst u drie vingers op het scherm en veegt u naar rechts. Tik op de app die u wilt openen.

**TIP!** De optie **Schuif opzij** werkt alleen met drie vingers. U kunt de functie niet gebruiken met minder of meer vingers dan drie of uw handpalm.

## Tikken of aanraken

Met een enkele vingeraanraking kunt u items, koppelingen, snelkoppelingen en letters op het schermtoetsenbord selecteren.

## Vasthouden

Tik op een schermitem, houd het item vast en til uw vinger pas op als er een actie plaatsvindt. Als u bijvoorbeeld de beschikbare opties van een contactpersoon wilt openen, houdt u uw vinger op de contactpersoon in de lijst met Contacten totdat het snelmenu wordt geopend.

## Slepen

Raak een item aan item en houd deze een moment vast en verplaats vervolgens zonder uw vinger op te tillen uw vinger over het scherm totdat u de gewenste plaats hebt bereikt. U kunt items op het homescreen verslepen om deze anders in te delen.

## Vegen of schuiven

Als u wilt vege of schuiven, dient u uw vinger snel over het schermoppervlak te bewegen. Pauzeer niet wanneer u het scherm voor het eerst aanraakt (anders wordt het item gesleept). U kunt bijvoorbeeld het scherm omhoog of omlaag schuiven om door een lijst te bladeren, of van links naar rechts (en andersom) vege om door de diverse homescreens te bladeren.

## Dubbeltikken

Tik tweemaal om op een webpagina of een kaart te zoomen. Tik bijvoorbeeld snel tweemaal op een deel van een webpagina om dat deel aan te passen aan de breedte van het scherm. U kunt ook tweemaal tikken om in- en uit te zoomen na het maken van een foto (met de camera) en wanneer u kaarten gebruikt. Tik tweemaal op een woord om deze te markeren. Met dubbeltikken kunt u tevens de KnockON-functie activeren om het aanraakscherm in of uit te schakelen.

## Zoomen met uw vingers

Schuif uw wijsvinger en duim naar elkaar toe of van elkaar af om op een pagina in de webbrowser, op een kaart of op foto's in of uit te zoomen.

## Het scherm roteren

Bij veel applicaties en menu's wordt de richting van het scherm aangepast aan de fysieke richting van het toestel.

### OPMERKING:

- Tik op het midden van een pictogram om een item te kiezen.
- U hoeft niet hard te drukken; het aanraakscherm is gevoelig genoeg om een lichte maar vaste druk te herkennen.
- Raak de gewenste optie met een vingertop aan. Zorg dat u niet op andere opties tikt.

## Homescreen

U veegt gewoon met uw vinger naar links of rechts om de panelen te bekijken. U kunt elk paneel aanpassen met applicaties, downloads, widgets en achtergronden.

**OPMERKING:** Sommige schermafbeeldingen kunnen afwijken. Dit is afhankelijk van uw regio.

In het homescreen kunt u pictogrammen onder aan het scherm tonen. Met de pictogrammen hebt u met één aanraking toegang tot de door u het meest gebruikte functies.



**Statusbalk** – Toont informatie over de apparaatstatus, waaronder de tijd, signaalsterkte, accustatus en pictogrammen voor notificaties.

**Applicatiepictogrammen** – Tik op een pictogram (applicatie, widget, map, enz.) om deze te openen en te gebruiken.

**Sneltoetsen** – Geven u met één aanraking toegang tot de functies die u het vaakst gebruikt.

**Menu-toets** – Opent een optiemenu met opties die van invloed zijn op het huidige scherm of de huidige applicatie. Dit is alleen van toepassing wanneer deze beschikbaar is, afhankelijk van het scherm en de toepassing.

**Hometoets** – Hiermee keert u terug naar het homescreen (of naar uw standaard basisscherm vanuit een basisschermuitbreiding). Raak deze aan en houd vast om onlangs gebruikte applicaties met toegang tot de taakbeheertoepassing weer te geven.

**Toets Terug** – Hiermee keert u terug naar het vorige scherm. Hiermee worden tevens pop-upitems gesloten, zoals menu's, dialoogvensters en het schermtoetsenbord.

## Het beginscherm aanpassen

U kunt het homescreen aanpassen door apps, downloads, widgets of achtergronden toe te voegen. Vereenvoudig het gebruik van de tablet door uw favoriete apps en widgets toe te voegen aan het homescreen.

### Items toevoegen aan uw homescreen:

- 1 Houd het lege gedeelte van het homescreen lang ingedrukt.
- 2 Tik op het tabblad **Applicaties, Widgets** of **Wallpapers**.
- 3 Sleep het item naar de gewenste locatie en til uw vinger op.



### Een item wissen van het homescreen:

Houd uw vinger op het pictogram dat u wilt wissen, sleep het naar  en til uw vinger op.

**TIP!** Als u een applicatiepictogram uit het scherm Applicaties aan het homescreen wilt toevoegen, tikt u op de gewenste applicatie, houdt u deze vast en sleept u de applicatie naar de gewenste plaats.

**TIP!** U kunt diverse applicatiepictogrammen in een map plaatsen. Als u in het homescreen een applicatiepictogram op een ander neerzet, wordt een map gemaakt.

## Terugkeren naar recent gebruikte applicaties

- 1 Houd de **Hometoets**  ingedrukt. In het scherm wordt nu een pop-upvenster getoond met pictogrammen van applicaties die u onlangs hebt gebruikt.
- 2 Tik op een pictogram om de bijbehorende applicatie te openen. Of raak de **toets Terug**  aan om terug te keren naar het vorige scherm.

## Notificaties

Notificaties informeren u over nieuwe berichten, agendagebeurtenissen en alarmen, en over actieve gebeurtenissen, bijvoorbeeld het downloaden van video's.

Op het notificatiespaneel kunt u de huidige status van uw tablet en huidige notificaties bekijken.

Wanneer er een notificatie binnenkomt, verschijnt het bijbehorende pictogram boven aan het scherm. Pictogrammen voor huidige notificaties worden aan de linkerkant weergegeven en systeempictogrammen, zoals de sterkte van het Wi-Fi-signaal of de batterij, aan de rechterkant.

**OPMERKING:** De beschikbare opties zijn afhankelijk van de regio of serviceprovider.

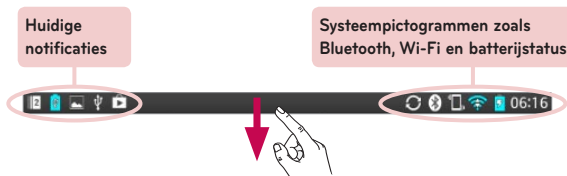

### Naar beneden vegen voor notificaties en instellingen

Veeg de statusbalk naar beneden om het notificatiespaneel te openen.

Veeg de balk onder aan het scherm naar boven om het notificatiespaneel te sluiten.

**OPMERKING:** Tik op een pictogram van Snelinstellingen en houd dit vast om het instellingenmenu van de functie te bekijken.

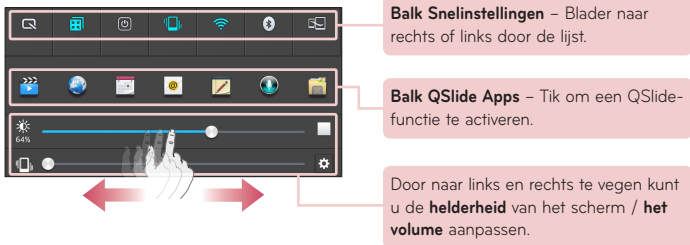

## Snelinstellingen op het notificatiespaneel

Met Snelinstellingen kunt u snel functie-instellingen wijzigen, zoals die voor Wi-Fi. Snelinstellingen vindt u boven aan het notificatiespaneel.

## Items voor Snelinstellingen op het notificatiespaneel opnieuw ordenen

Opent het notificatiespaneel en tik op . U kunt vervolgens de gewenste items in het menu van Snelinstellingen bekijken en opnieuw ordenen.

## QSlide-applicaties op het notificatiespaneel

QSlide-applicaties worden in een balk op het notificatiespaneel onder de balk Snelinstellingen weergegeven. Deze pictogrammen bieden een snelle handige manier om op hetzelfde scherm te multitasken (net als beeld-in-beeld op een tv). QSlide geeft een klein applicatievenster weer op het scherm dat kan worden verplaatst, groter of kleiner kan worden gemaakt of doorzichtig kan worden gemaakt.



## De QSlide-applicaties gebruiken

Tik op een QSlide-applicatie op de balk om deze te activeren. Na activering opent de QSlide-functie de applicaties in een venster op de voorgrond, waarmee u andere applicaties op de achtergrond kunt openen. U kunt maximaal twee QSlide-vensters tegelijk openen.

## Indicatiepictogrammen op de statusbalk

Indicatiepictogrammen verschijnen op de statusbalk boven aan het scherm om agendanoificaties, apparaatstatus en meer aan te geven.



De getoonde pictogrammen boven aan het scherm verschaffen informatie over de status van het apparaat. In de onderstaande tabel staan enkele veelvoorkomende pictogrammen.

Pictogram	Omschrijving	Pictogram	Omschrijving
	Flightmode		Alarm is ingesteld
	Verbonden met een Wi-Fi-netwerk		SmartShare muziek spelen
	Bekabelde headset		GPS zoekt verbinding
	Bluetooth is aan		Locatiedata ontvangen van GPS
	Systeemwaarschuwing		Data wordt gesynchroniseerd
	Trilfunctie		Nieuw Gmail-bericht

	Batterij volledig opgeladen		Nieuw Hangouts-bericht
	Batterij wordt opgeladen		Nummer wordt afgespeeld
	DLNA is aan		Tablet is via USB-kabel op PC aangesloten of USB-tethering is actief
	Data downloaden		Spaarstand is ingeschakeld
	Data uploaden		Opzij schuiven is aan

**OPMERKING:** De pictogrammen op de statusbalk kunnen verschillen, afhankelijk van de functie of service.

## Plug & Pop

Met Plug & Pop kunt u heel snel applicaties kiezen die u kunt gebruiken wanneer u een oortelefoon of een On-the-Go-apparaat aansluit, zoals een muis of een toetsenbord.

- 1 Sluit een oortelefoon of een OTG-apparaat (On-the-Go) zoals een muis of toetsenbord aan.
- 2 Het scherm Applicaties wordt getoond en u kunt kiezen welke applicatie u wilt starten.

**OPMERKING:** u kunt aanpassen welke applicaties op het scherm worden getoond, en instellen dat het scherm Applicaties niet wordt getoond.

▶ Tik op  >  > **Instellingen**  > **Accessoire**.

## Een schermafbeelding vastleggen

Houd de toetsen **Volume Omlaag** en **Aan-uit/Vergrendelen** ongeveer 2 seconden tegelijk ingedrukt om een schermafbeelding vast te leggen.

Als u de vastgelegde afbeelding wilt bekijken, gaat u naar de map **Apps**  > **Galerij**  > **Screenshots**.

**TIP!** U kunt geen camera-/videoscherm vastleggen.

## Een schermafbeelding vastleggen via QuickMemo

Sleep op het scherm dat u wilt vastleggen de statusbalk naar beneden en selecteer QuickMemo.

**OF**

Houd de **toets Volume omhoog/omlaag** tegelijkertijd ingedrukt.

## Een schermafbeelding vastleggen via Capture plus

Met deze functie kunt u een gedeelte van het scherm in de standaardinternetbrowser vastleggen.

- 1 Als u verbinding hebt met internet, tik u op  en vervolgens op **Opname plus**.
- 2 Stel het blauwe vak in op de gewenste grootte en tik vervolgens op **OK**. Het geselecteerde gebied wordt opgeslagen in de Galerij.

## Schermtoetsenbord

U kunt tekst invoeren met behulp van het schermtoetsenbord. Het schermtoetsenbord wordt automatisch op het scherm getoond wanneer u tekst moet invoeren. Als u het toetsenbord handmatig wilt tonen, tik dan gewoon op een tekstveld waar u tekst wilt invoeren.

### Het toetsenbord gebruiken en tekst invoeren



Tik eenmaal om de volgende letter als hoofdletter te typen. Tik tweemaal om van alle letters hoofdletters te maken.



Tik hierop om te wisselen tussen het numerieke toetsenbord en het symbolentoetsenbord.



Tik om de functie steminvoering te gebruiken. U kunt dit pictogram ook ingedrukt houden om de menu's Instellingen en Handschrift te bekijken.



Tik hierop om een spatie in te voeren.



Tik hierop om een nieuwe regel in het berichtveld te maken.



Tik hierop om het vorige teken te wissen.

### Tekens met accenten invoeren

Via het schermtoetsenbord kunt u speciale tekens invoeren (bijvoorbeeld 'á'). Houd uw vinger op de gewenste toets (bijvoorbeeld, de "a" toets). Als het teken met het accent wordt weergegeven, schuift u er met uw vinger over en haalt u uw vinger weg om het in te voeren.



# Google-account instellen

Wanneer u de tablet voor het eerst inschakelt, krijgt u de mogelijkheid om het netwerk te activeren, u aan te melden bij uw Google-account en aan te geven hoe u bepaalde services van Google wilt gebruiken.

## Uw Google-account instellen

- Meld u aan bij een Google-account via het instellingenscherf dat wordt getoond.

**OF**

- Tik in het homescreen op **Applicaties**  > het tabblad **Applicaties** > **Instellingen**  > **Accounts en synchronisatie** > **Account toevoegen** > **Google**.

Als u een Google-account hebt, tikt u op **Bestaand**, voert u uw e-mailadres en wachtwoord in en tikt u op . Zo niet, tik op **Nieuw** en voer de benodigde informatie om een nieuw Google-Account te maken.

Nadat u het Google-account op de tablet hebt ingesteld, wordt de tablet automatisch gesynchroniseerd met uw Google-account op het web.

Uw contacten, Gmail-berichten, agendagebeurtenissen en andere informatie uit deze applicaties en services op het web worden gesynchroniseerd met uw tablet. (Dit is afhankelijk van uw synchronisatie-instellingen.)

Nadat u zich hebt aangemeld, kunt u Gmail™ en andere Google-services op uw tablet gebruiken.

# Verbinden met netwerken en apparaten

## Wi-Fi

Via Wi-Fi kunt u een snelle internetverbinding gebruiken binnen het dekkingsgebied van het draadloze toegangspunt (AP). Met Wi-Fi kunt u gebruikmaken van draadloos internet zonder extra kosten.

### Verbinding maken met Wi-Fi-netwerken

Als u Wi-Fi op uw tablet wilt gebruiken, hebt u toegang nodig tot een draadloos toegangspunt of een 'hotspot'. Sommige toegangspunten zijn openbaar toegankelijk. U kunt hiermee gewoon verbinding maken. Andere toegangspunten zijn verborgen of worden beveiligd. U moet uw tablet configureren om verbinding te kunnen maken met dergelijke toegangspunten. Schakel Wi-Fi uit wanneer u dat niet gebruikt, zodat u langer gebruik kunt maken van de batterij.

### Wi-Fi inschakelen en verbinding maken met een Wi-Fi-netwerk

- 1 Tik in het basisscherm op **Applicaties**  > het tabblad **Applicaties** > **Instellingen**  > **Wi-Fi** van de DRAADLOZE NETWERKEN.
- 2 Tik op  om deze in te schakelen en het scannen naar beschikbare Wi-Fi-netwerken te starten.
- 3 Tik op **Zoeken** om een lijst met actieve en bereikbare Wi-Fi-netwerken te bekijken.
  - Beveiligde netwerken worden aangegeven met een vergrendelingspictogram.
- 4 Tik op een netwerk om er verbinding mee te maken.
  - Als het netwerk is beveiligd, wordt u gevraagd een wachtwoord of andere aanmeldingsgegevens in te voeren. (Raadpleeg uw netwerkbeheerder voor meer informatie.)
- 5 De statusbalk bevat pictogrammen die de Wi-Fi-status aangeven.

## Bluetooth

U kunt data verzenden via Bluetooth door een applicatie voor het verzenden van data te starten, maar niet vanuit het Bluetooth-menu, zoals bij de meeste andere mobiele telefoons.

### OPMERKING:

- LG is niet verantwoordelijk voor het verlies, onderscheppen of misbruik van data die worden verzonden of ontvangen via de Bluetooth-functie.
- Zorg er altijd voor dat u data deelt en ontvangt met apparaten die vertrouwd en goed beveiligd zijn. Als er obstakels zijn tussen de apparaten, kan de afstand tussen de apparaten worden verkort.
- Sommige apparaten, vooral apparaten die niet zijn getest of goedgekeurd door Bluetooth SIG, zijn mogelijk niet compatibel met uw apparaat.

## Bluetooth inschakelen en uw tablet koppelen aan een Bluetooth-apparaat

U moet uw apparaat eerst aan een ander apparaat koppelen voordat u verbinding met dat apparaat kunt maken.

- 1 Tik in het homescreen op **Applicaties**  > het tabblad **Applicaties** > **Instellingen**  > **Bluetooth** van de DRAADLOZE NETWERKEN.
- 2 Tik op  om Bluetooth in te schakelen. U krijgt de optie te zien waarmee u uw tablet zichtbaar kunt maken. Tik vervolgens op **Zoek apparaten** om alle apparaten binnen het bereik te tonen.
- 3 Kies het apparaat waarmee u de koppeling tot stand wilt brengen in de lijst.

Als het koppelen is gelukt, wordt uw apparaat met het apparaat verbonden.

**OPMERKING:** Uw tablet ondersteunt geen Handsfree Profile. Daarom is voor dit apparaat het gebruik van belfuncties met enkele accessoires als Bluetooth-headsets of Bluetooth-apparaten mogelijk niet beschikbaar.

## Data verzenden met de draadloze Bluetooth-functie

1 Open het item en tik op .

**OF**

Houd het item ingedrukt en selecteer **Delen**.

**OF**

Open het item en tik op de **menu-toets**  > **Delen**.

2 Tik op **Bluetooth** om via Bluetooth te delen.

**OPMERKING:** de methode voor het kiezen van een optie kan per datatype afwijken.

3 Zoek een Bluetooth-apparaat en maak een koppeling.

## Data ontvangen met de draadloze Bluetooth-functie

1 Tik in het homescreen op **Applicaties**  > het tabblad **Applicaties** > **Instellingen**  > **Bluetooth**.

2 Tik op  om Bluetooth in te schakelen en schakel het selectievakje boven aan het scherm in om het apparaat zichtbaar te maken voor andere apparaten.

**OPMERKING:** Tik op **menu-toets**  > **Time-out zichtbaarheid** als u wilt kiezen hoe lang uw toestel zichtbaar is.



- 3 Koppel de toestellen en tik op **Accepteren** wanneer u een Bluetooth-validatieverzoek ontvangt om bestanden te accepteren.

## SmartShare

U kunt genieten van de SmartShare-functie bij Galerij, Muziek, Video en Polaris Office.

### Inhoud van uw tablet naar andere apparaten sturen

- 1 Tik op de inhoud die u wilt afspelen of verzenden op .
- 2 Tik op **Afspelen** of **Beam** in het dialoogvenster.
  - **Afspelen:** U kunt de inhoud afspelen via TV, Bluetooth-luidspreker, enz.
  - **Beam:** U kunt uw inhoud naar Bluetooth-apparaten of LG-telefoons of -tablets versturen die door SmartShare Beam\* worden ondersteund.

\*Met SmartShare Beam wordt snel multimedia-inhoud overgebracht via Wi-Fi Direct.
- 3 Tik op het apparaat om op de lijst af te spelen of te ontvangen.
  - Als het apparaat niet in de lijst staat, controleert u of Wi-Fi, Wi-Fi Direct of de Bluetooth-verbinding op het apparaat is ingeschakeld. Tik vervolgens op **Opnieuw scannen**.
- 4 Tik op **Verzenden**.

### Om inhoud van nabijgelegen apparaten zoals een computer of een mobiel apparaat op uw tablet af te spelen

- 1 Tik op Nabije apparaten om met uw tablet verbinding te maken met nabijgelegen apparaten.



- Zorg ervoor dat uw tablet en het nabijgelegen apparaten zijn aangesloten op hetzelfde Wi-Fi-netwerk.
- Zorg ervoor dat de DLNA-functie op het nabijgelegen apparaat is ingeschakeld.

2 Tik op het apparaat om verbinding te maken.

Als het apparaat niet in de lijst staat, tikt u op **Zoeken naar apparaten in de buurt**.

Nadat de apparaten zijn verbonden, kunt u de inhoud van het nabijgelegen apparaat op uw tablet afspeelen.

## PC-verbindingen met een USB-kabel

Leer het toestel via een USB-kabel met een PC te verbinden in de USB-verbindingsmodus.

### Muziek, foto's en video's synchroniseren met de USB-modus voor massaopslag

1 Sluit uw tablet met een USB-kabel op een PC aan.

2 Als u het stuurprogramma voor het LG Android-platform niet op uw computer hebt geïnstalleerd, moet u de instellingen handmatig wijzigen. Kies **Systeeminstellingen > PC-verbinding > Selecteer de USB-connectiemethode** en vervolgens **Mediasynchronisatie (MTP)**.

- U kunt nu de inhoud van het apparaat voor massaopslag bekijken op uw PC en de bestanden overbrengen.

## Synchroniseren met Windows Media Player

Zorg dat Windows Media Player op uw PC is geïnstalleerd.

- Gebruik de USB-kabel om de tablet aan te sluiten op de PC waarop Windows Media Player is geïnstalleerd.
  - Kies de optie **Mediasynchronisatie (MTP)**. Als uw apparaat is verbonden, verschijnt er een pop-upvenster op de PC.
  - Open Windows Media Player om muziekbestanden te synchroniseren.
  - Bewerk of typ de naam van het toestel in het pop-upvenster (indien nodig).
  - Kies de gewenste muziekbestanden en sleep deze naar de synchronisatielijst.
  - Start de synchronisatie.
- Voor synchronisatie met Windows Media Player gelden de volgende vereisten.

Items	Vereiste
Besturingssysteem	Microsoft Windows XP SP2, Vista of hoger
Windows Media Player-versie	Windows Media Player 10 of hoger

- Als de Windows Media Player-versie lager is dan 10, installeer dan versie 10 of hoger.

# Contacten

U kunt contacten op uw tablet toevoegen en ze synchroniseren met de contacten in uw Google-account of andere accounts die de synchronisatie van contacten ondersteunen.

## Een contact zoeken

- 1 Tik in het homescreen op **Contacten**  om de lijst met contacten te openen.
- 2 Tik op het vakje **Zoeken** en voer de naam van het contact in met het toetsenblok. U kunt ook op een letter aan de rechterkant van het scherm tikken om namen te tonen die beginnen met de gekozen letter.

## Een nieuw contact toevoegen

- 1 Tik in het homescreen op **Contacten** .
- 2 Tik op de toets . Kies het gewenste account (indien van toepassing).
- 3 Tik op  als u een foto wilt toevoegen aan een nieuw contact. Kies **Een foto nemen** om een foto te maken met de camera of **Kies uit de galerij**. Blader naar een foto en kies deze.
- 4 Tik op  om specifiekere naamgegevens in te voeren.
- 5 Voer de details van uw contact in.
- 6 Tik op **Opslaan** om het contact op te slaan.

## Favoriete contacten

U kunt contacten die u vaak belt toevoegen als favoriete contacten.

### Contacten aan uw favorieten toevoegen

- 1 Tik in het homescreen op **Contacten**  om de lijst met contacten te openen.
- 2 Tik op een contact om de bijbehorende gegevens te tonen.
- 3 Tik op de ster  rechts van de naam van het contact. De ster wordt goud en het contact wordt toegevoegd aan uw favorieten.

### Contacten uit uw lijst met favoriete contacten wissen

- 1 Tik in het homescreen op **Contacten**  om de lijst met contacten te openen.
- 2 Tik op het tabblad **Favorieten** om uw favoriete contactpersonen te tonen.
- 3 Tik op een contact om de bijbehorende gegevens te tonen.
- 4 Tik op de gouden ster rechts van de naam van het contact. De ster wordt grijs en het contact wordt uit de favorieten verwijderd.

## Een groep maken

- 1 Tik in het homescreen op **Contacten**  om de lijst met contacten te openen.
- 2 Tik op het tabblad **Groepen** en vervolgens op .
- 3 Tik op **Opslaan** om de groep op te slaan.

**Opmerking:** als u een groep verwijdert, gaan de gegevens van de contacten in die groep niet verloren. Ze blijven in uw contacten staan.

# E-mail

U kunt de applicatie E-mail gebruiken om e-mailberichten van services zoals Gmail te lezen. De applicatie E-mail ondersteunt de volgende typen accounts: POP3, IMAP en Exchange.

De benodigde accountinstellingen kunt u bij uw serviceprovider of systeembeheerder opvragen.

## Een e-mailaccount beheren

Wanneer u de applicatie E-mail voor het eerst opent, verschijnt er een wizard waarmee u een e-mailaccount kunt instellen.

Na het instellen wordt de inhoud van uw Postvak IN weergegeven in E-mail. Als u meer dan één account hebt toegevoegd, kunt u tussen accounts schakelen.

### Een ander e-mailaccount toevoegen:

- Open de applicatie **E-mail** en tik op de **menutoets**  > **Opties** > .

### De instellingen van een e-mailaccount wijzigen:

Open de applicatie **E-mail** en tik op de **menutoets**  > **Opties** > **Algemene instellingen**.

### Een e-mailaccount wissen:





- Open de applicatie **E-mail** en tik op de **menutoets**  > **Opties** > tik op de **menutoets**  > **Account verwijderen** > raak een account aan die u wilt verwijderen > **Wissen** > selecteer **Ja**.

## Accountmappen gebruiken

Open de applicatie **E-mail** en tik op de **menutoets**  en selecteer **Mappen**. Elk account beschikt over de mappen Postvak IN, Postvak uit, Verzonden en Concepten. Afhankelijk van de functies die worden ondersteund door uw serviceprovider, kunnen er nog andere mappen zijn.

## E-mail opstellen en verzenden

### Een e-mailbericht schrijven en verzenden:

- 1 Tik in de applicatie E-mail op **Schrijven** .
- 2 Voer het e-mailadres van de geadresseerde in. Terwijl u tekst invoert, worden overeenkomende e-mailadressen uit uw contacten getoond. Scheid meerdere e-mailadressen met puntkomma's.
- 3 Tik op de **menutoets**  om een Cc/Bcc toe te voegen en tik op **Bijvoegen**  om, indien gewenst, bestanden bij te voegen.
- 4 Onderwerp en bericht invoeren
- 5 Tik op **Zenden**  om het bericht te verzenden.  
Als u geen verbinding hebt met een netwerk, bijvoorbeeld wanneer u in flightmode werkt, worden de te verzenden berichten opgeslagen in de map Postvak UIT totdat u weer verbinding hebt met een netwerk. Als de Outbox berichten bevat die nog moeten worden verzonden, wordt de map weergegeven in het scherm Accounts.

**TIP!** Als er een nieuw e-mailbericht in uw Postvak IN verschijnt, wordt dit gemeld via een geluidssignaal of de trilfunctie. Tik op de e-mailnotificatie als u geen notificaties wilt ontvangen.

# Camera

Tik op  Camera in het homescreen om de applicatie Camera te openen.

## Meer informatie over de beeldzoeker











- 1 Camera wisselen** – schakelen tussen de cameralens aan de achterzijde en de cameralens aan de voorzijde.
- 2 Fotomodus** – bepaalt hoe een foto wordt gemaakt.
- 3 Instellingen** – tik op dit pictogram om het instellingenmenu te openen.  
Zie **Geavanceerde instellingen gebruiken** op de volgende pagina.
- 4 Videomodus** – tik op dit pictogram (of schuif het omlaag) om te schakelen tussen de camera- en videomodus.
- 5 Een foto maken**
- 6 Galerij** – tik om de laatste foto te tonen die u hebt gemaakt. Hiermee kunt u de galerij openen en opgeslagen foto's in de cameramodus bekijken.



**OPMERKING:** zorg ervoor dat de lens van de camera schoon is voordat u foto's gaat maken.

## De geavanceerde instellingen gebruiken

Tik in de zoeker op  om alle opties voor geavanceerde instellingen te tonen. Blader door de lijst om de camera-instellingen te wijzigen. Tik op de toets **Terug**  nadat u de optie hebt gekozen.

	Foto's maken via spraakopdracht.
	Hiermee bepaalt u de hoeveelheid zonlicht in een foto.
	Stel scherp op een specifieke plaats.
	Hiermee kunt u de fotoresolutie kiezen. Als u een hoge resolutie kiest, wordt het bestandsformaat groter, waardoor u minder foto's in het geheugen kunt opslaan.
	De ISO-waarde bepaalt de gevoeligheid van de lichtsensor van de camera. Hoe hoger de ISO-waarde, hoe gevoeliger de camera. Dat is handig onder omstandigheden met weinig licht waarin u de flitser niet kunt gebruiken.
	Hiermee kunt u de kleurkwaliteit onder verschillende belichtingsomstandigheden verbeteren.
	Hiermee kunt u uw foto's een artistieke tint geven.
	Hiermee kunt u een vertraging instellen na het indrukken van de opnameknop. Dit is ideaal als u zelf op de foto wilt staan.



Schakel deze functie in om de locatiegebaseerde services van uw tablet te gebruiken. Maak foto's waar u ook bent en voorzie ze van gegevens over de locatie. Als u getagde afbeeldingen uploadt naar een blog met ondersteuning voor geotags, kunt u de afbeeldingen op de kaart zien.

**OPMERKING:** deze functie is alleen beschikbaar als de GPS-functie is ingeschakeld.



Hiermee kunt u een sluitergeluid kiezen.



Stel de volumetoets in voor vastleggen of zoomen.



Stel de opslagruimte in voor uw foto's. Kies uit Intern geheugen en MicroSD.



Hiermee opent u de handleiding om te weten hoe een functie werkt.



Herstelt alle standaardinstellingen van de camera.

### TIP!





- Als u de camera afsluit, worden bepaalde instellingen weer ingesteld op hun standaardwaarde, zoals de witbalans, kleureffect, timer en scènemodus. Controleer deze instellingen voordat u een nieuwe foto maakt.
- Het instellingenmenu ligt over de beeldzoeker. Wanneer u onderdelen van de fotokleur of -kwaliteit wijzigt, is het resultaat meteen zichtbaar.

## Snel een foto maken

- 1 Open de applicatie **Camera**.
- 2 Houd de tablet horizontaal en richt de lens op het onderwerp dat u wilt fotograferen.
- 3 Er verschijnt een scherpstelvak in het midden van de beeldzoeker. U kunt ook op een willekeurige plek op het scherm tikken om op die plek scherp te stellen.
- 4 Als het scherpstelvak groen wordt, heeft de camera scherpgesteld op het onderwerp.
- 5 Tik op  om de foto te maken.

## Nadat u een foto hebt gemaakt

Tik op  om de laatste foto die u hebt gemaakt te tonen.

	Tik hierop om uw foto te delen met behulp van de functie <b>SmartShare</b> .
	Tik op dit pictogram om meteen een volgende opname te maken.
	Tik hierop om uw foto naar anderen te verzenden of om uw foto te delen via sociale netwerken.
	Tik om de foto te wissen.

**TIP!** Als u een account voor een sociaal netwerk hebt ingesteld op uw tablet, kunt u uw foto delen met die sociale netwerkcommunity.

**Tik op de toets Menu**  **om de opties voor geavanceerde instellingen te tonen.**

**Instellen als** – tik hierop om de foto in te stellen als **Contactfoto** of **Achtergrond vergrendelingsscherm** of **Homescreen**.

**Verplaatsen** – tik hierop om de foto naar een andere locatie te verplaatsen.

**Kopiëren** – tik hierop om de geselecteerde foto te kopiëren en in een ander album op te slaan.

**Kopieer naar de Clip-lade** – tik hierop om de foto te kopiëren en op te slaan op de Clip-lade.

**Naam wijzigen** – tik hierop om de naam van de geselecteerde foto te bewerken.

**Linksom/Rechtsom draaien** – links- of rechtsom draaien.

**Bijsnijden** – uw foto bijsnijden. Beweeg uw vinger over het scherm om het gebied te selecteren dat bijgesneden moet worden.

**Bewerken** – de foto bekijken en bewerken.



Hiermee kunt u uw foto extra helderheid geven.



Hiermee kunt u uw foto's een artistieke tint geven.



Hiermee kunt u kleureffecten toepassen op uw foto's.



Hiermee kunt u aanvullende opties voor uw foto's toepassen.

**Diashow** – toont de foto's in de huidige map automatisch achter elkaar.

**Voeg locatie toe** – informatie over de locatie toevoegen.

**Details** – hier leest u meer informatie over de inhoud.

## Opgeslagen foto's tonen

U kunt uw opgeslagen foto's openen in de cameramodus. Tik op de voorbeeldafbeelding onder aan het scherm om de Galerij te tonen.

- Scroll naar links of rechts om meer foto's te bekijken.
- Om in en uit te zoomen, tikt u tweemaal op het scherm of plaatst u twee vingers op het scherm en beweegt u ze uit elkaar (of naar elkaar toe om uit te zoomen).

# Videocamera

## Meer informatie over de beeldzoeker

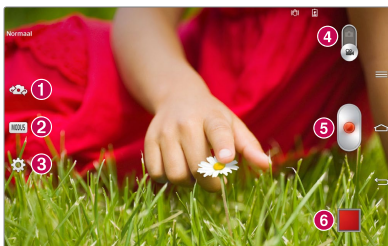











- 1 Camera wisselen** – schakelen tussen de cameralens aan de achterzijde en de cameralens aan de voorzijde.
- 2 MODUS** – bepaalt hoe een foto wordt gemaakt.
- 3 Instellingen** – tik op dit pictogram om het instellingenmenu te openen. Zie **Geavanceerde instellingen gebruiken** op de volgende pagina.
- 4 Cameramodus** – schuif dit pictogram omhoog om over te schakelen naar de cameramodus.
- 5 Opnemen** – tik hierop om te beginnen met het opnemen van een video.
- 6 Galerij** – tik hierop om de laatste video die u hebt opgenomen te tonen. Hiermee kunt u de galerij openen en opgeslagen video's in de videomodus bekijken.

**TIP!** Plaats tijdens het opnemen van een video twee vingers op het scherm en breng ze naar elkaar toe om de zoomfunctie te gebruiken.

**OPMERKING:** Zorg dat de microfoon niet geblokkeerd is wanneer u een video- of audioclip opneemt.

## De geavanceerde instellingen gebruiken

Tik in de zoeker op  om alle opties voor geavanceerde instellingen weer te geven.

	Tik hierop om de grootte (in pixels) in te stellen voor de video die u opneemt.
	Hiermee bepaalt u de hoeveelheid zonlicht in een video.
	Voor een hoge videokwaliteit dient u te voorkomen dat het apparaat beweegt tijdens video-opnamen.
	Hiermee kunt u de kleurkwaliteit onder verschillende belichtingsomstandigheden verbeteren.
	Kies de kleurtint die u voor uw nieuwe weergave wilt gebruiken.
	Schakel deze functie in om de locatiegebaseerde services van uw tablet te gebruiken.
	Stel de volumetoets in om op te nemen of te zoomen.
	Stel de opslagruimte in voor uw foto's. Kies uit Intern geheugen en MicroSD.
	Hiermee opent u de handleiding om te weten hoe een functie werkt.
	Herstelt alle standaardinstellingen van de camera.

## Snel een video maken

- 1 Open de applicatie **Camera** en tik op het pictogram **Videomodus**.
- 2 De zoeker van de videocamera wordt op het scherm getoond.
- 3 Houd de tablet vast en richt de lens op het onderwerp dat u wilt filmen.
- 4 Tik eenmaal op  om de opname te starten.
- 5 Er verschijnt een timer die de lengte van de video toont.
- 6 Tik op  op het scherm om het opnemen te beëindigen.

## Na het opnemen van een video

Tik op  om de laatste video die u hebt gemaakt te tonen.



Tik hierop om uw video te delen met behulp van de functie **SmartShare**.



Tik hierop om meteen nog een video op te nemen.



Tik hierop om uw video naar anderen te verzenden of om uw video te delen via sociale netwerken.



Tik hierop om de video te wissen.

## Uw opgeslagen video's bekijken

- 1 Tik in de beeldzoeker op de voorbeeldafbeelding onder aan het scherm.
- 2 De galerij wordt getoond op het scherm.
- 3 Tik op een video om deze automatisch af te spelen.



## Live-zoomen

Met **Live-zoomen** kunt u een deel van een afgespeelde video-opname in- of uitzoomen om de gewenste scan groter of kleiner te laten lijken.

Schuif tijdens de videoweergave uw wijsvinger en duim naar elkaar toe of van elkaar af om in of uit te zoomen.

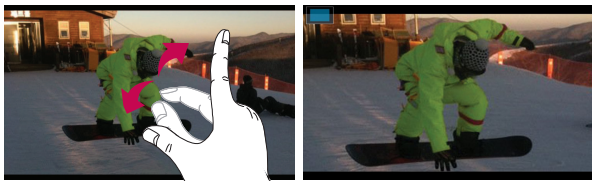

### OPMERKING:

- Wanneer u een video afspeelt, kunt u de helderheid van het scherm aanpassen door het scherm omhoog of omlaag te schuiven.
- Wanneer u een video afspeelt, kunt u deze terug- of doorspoelen door het scherm naar links of naar rechts te schuiven.

**OPMERKING:** u hoeft niet hard te drukken; het aanraakscherm is gevoelig genoeg om een lichte maar vaste druk te herkennen.

## Het volume aanpassen tijdens de weergave van een video

U kunt met behulp van de volumetoetsen aan de rechterkant van de tablet het volume aanpassen van een video die u bekijkt.

## Galerij

U kunt multimediatekstbestanden op een interne geheugenkaart opslaan, zodat u eenvoudig toegang hebt tot al uw multimediatekstbestanden. Gebruik deze applicatie om multimediatekstbestanden zoals foto's en video's te tonen.

- 1 Tik in het homescreen op **Applicaties**  > het tabblad **Applicaties** > **Galerij** .

U kunt al uw afbeeldingen en videobestanden delen en beheren met Galerij.

### OPMERKING:

- Sommige bestandsindelingen worden niet ondersteund, afhankelijk van de software die op het toestel is geïnstalleerd.
- Sommige bestanden worden mogelijk niet goed afgespeeld, afhankelijk van hoe ze zijn gecodeerd.

## Foto's tonen

Als u Galerij start, ziet u uw beschikbare mappen. Wanneer u een foto in een andere applicatie, zoals E-mail, opslaat, wordt er automatisch een downloadmap gemaakt voor de foto. Op dezelfde manier wordt er automatisch een map voor schermafbeeldingen gemaakt als u een schermafbeelding maakt. Tik op een map om deze te openen.



Foto's worden op aanmaakdatum getoond in een map. Kies een foto om deze op het volledige scherm te tonen. Blader naar links of rechts om de volgende of vorige foto te tonen.

## In- en uitzoomen

Gebruik een van de volgende methoden om op een foto in te zoomen:

- Tik tweemaal op een willekeurige plek om in te zoomen. Dubbeltik opnieuw om terug te keren naar volledig scherm.
- Beweeg twee vingers op een willekeurige plek uit elkaar om in te zoomen. Pinch in om uit te zoomen.

## Video's afspelen



In het voorbeeldscherm van videobestanden wordt het pictogram  getoond. Kies een video en tik op  om deze af te spelen.

## Opties voor foto's en video bekijken

Wanneer u een foto of video bekijkt, tikt u op de **toets Menu**  en gebruikt u de geavanceerde bewerkingsopties.

## Foto's en video's wissen

Gebruik een van de volgende methoden:

- Tik in een map op  en kies de foto's en video's die u wilt wissen. Tik vervolgens op **Wissen**.
- Tik bij het bekijken van een foto of video op .

## Als achtergrond instellen

Tik bij het bekijken van een foto op de **menutoets**  > **Instellen als** en selecteer **Contactfoto**, **Homescreen** of **Achtergrond vergrendelingscherm**.

## OPMERKING:

- Sommige bestandsindelingen worden niet ondersteund, afhankelijk van de software op het toestel.
- Als de bestandsgrootte de hoeveelheid beschikbaar geheugen overschrijdt, kan er een fout optreden bij het openen van bestanden.

## Video

Uw tablet is voorzien van een videospeler. Hiermee kunt u al uw favoriete video's afspelen. U opent de videospeler door in het homescreen op **Applicaties**  > het tabblad **Applicaties** > **Video**  te tikken.

### Video afspelen

- 1 Tik in het homescreen op **Applicaties**  > het tabblad **Applicaties** > **Video** .
- 2 Kies de gewenste video om af te spelen.



Tik om het afspelen van de video te pauzeren.



Tik om het afspelen van de video te hervatten.



Tik om 10 seconden vooruit te gaan.



Tik om 10 seconden achteruit te gaan.



Tik om het videovolume te regelen.



Tik om de verhouding van het videoscherm te wijzigen.



Tik om QSlide te openen en de video in een klein venster af te spelen.



Tik om uw video te delen via de functie SmartShare.



Tik om het venster te sluiten.

U kunt tijdens het bekijken van een video het volume aanpassen door de volumetoetsen links op de tablet in te drukken.

Houd uw vinger op een video in de lijst om de volgende opties te kunnen gebruiken: **Delen**, **Wissen**, **Knippen** en **Details**.

## Muziek

Uw tablet beschikt over een muzikspeler waarop u al uw favoriete nummers kunt afspelen. U opent de muzikspeler door in het homescreen op

**Applicaties**  > het tabblad **Applicaties** > **Muziek**  te tikken.

### Muziekbestanden toevoegen aan uw tablet

Draag eerst de muziekbestanden over naar uw tablet:



- Draag muziek over via Mediasynchronisatie (MTP).
- Download muziek via het draadloze web.
- Synchroniseer uw tablet met een computer.
- Ontvang bestanden via Bluetooth.











### Muziek overdragen via Mediasynchronisatie (MTP).

- 1 Sluit de tablet met de USB-kabel aan op de computer.
- 2 Kies de optie **Mediasynchronisatie (MTP)**. Uw tablet wordt weergegeven als een afzonderlijke vaste schijf op uw computer. Klik op het station om het te tonen. Kopieer de bestanden van uw PC naar de stationsmap.

- 3 Als u klaar bent met het overbrengen van bestanden, schuift u de statusbalk omlaag en tikt u op **USB-verbinding** > **Tablet opladen**. U kunt het apparaat nu veilig loskoppelen.

## Een nummer afspelen

- 1 Tik in het homescreen op **Applicaties**  > het tabblad **Applicaties** > **Muziek** .
- 2 Tik op het tabblad **Nummers**.
- 3 Selecteer het gewenste nummer.

	Tik om de bestanden via YouTube op te zoeken.
	Tik om uw muziek te delen via de functie SmartShare.
	Tik om de modus Shuffle in te stellen
	Tik om de modus Herhalen in te stellen
	Tik om het muziekvolume te regelen
	Tik om het afspelen te pauzeren
	Tik om het afspelen te hervatten
	Tik om meteen naar het volgende nummer op het album of in de afspeellijst te gaan
	Tik om terug te gaan naar het begin van het nummer. Tik twee keer om terug te gaan naar het vorige nummer
	Tik om het huidige nummer als een favoriet in te stellen



Tik om de huidige afspeellijst te tonen



Tik om het audio-effect in te stellen.

U kunt tijdens het afspelen van muziek het volume aanpassen door de volumetoetsen aan de rechterkant van de tablet in te drukken.

Houd uw vinger op een nummer in de lijst om de volgende opties te openen: **Afspelen**, **Toevoegen aan playlist**, **Delen**, **Wissen**, **Details** en **Zoeken**.

#### **OPMERKING:**

- Sommige bestandsindelingen worden niet ondersteund, afhankelijk van de software op het toestel.
- Als de bestandsgrootte de hoeveelheid beschikbaar geheugen overschrijdt, kan er een fout optreden bij het openen van bestanden.

**OPMERKING:** de auteursrechten van muziekbestanden zijn mogelijk beschermd door internationale verdragen en nationale wetgeving met betrekking tot auteursrechten.

Het kan daarom gebeuren dat u toestemming of een licentie dient aan te vragen om muziek te reproduceren of te kopiëren.

Volgens de nationale wetgeving van bepaalde landen is het verboden kopieën voor privégebruik te maken van auteursrechtelijk beschermd materiaal. Controleer de wetgeving van het betreffende land met betrekking tot het gebruik van dergelijk materiaal, voordat u het bestand gaat downloaden of kopiëren.

## QPair

Door verbinding te maken tussen uw tablet en mobiele telefoon via QPair kunt u binnenkomende gesprekken, berichten en SMS-notificaties tussen uw tablet en mobiele telefoon synchroniseren.



- 1 Voer **QPair** uit  en tik eerst op **Initiële installatie** > **Start** op uw tablet en voer daarna dezelfde stappen uit op uw telefoon.

**TIP!** QPair is mogelijk niet vooraf geïnstalleerd op de telefoon. Ga naar de Google Play Store, zoek naar Qpair en installeer de app.

**OPMERKING:** QPair is geschikt voor telefoons met Android 4.1 of hoger. Afhankelijk van uw telefoon zijn sommige functies mogelijk niet of beperkt beschikbaar.

- 2 Bluetooth-verbinding wordt automatisch ingeschakeld.



## QPair-functies

**Oproepnotificatie** – Verzendt een notificatie naar de tablet wanneer de telefoon wordt gebeld. De notificatie geeft het nummer van de beller weer en geeft u de mogelijkheid de oproep te weigeren.

**Berichtnotificatie** – Verzendt een notificatie naar de tablet wanneer de telefoon een bericht ontvangt.

**SNS-notificaties** – Hiermee worden SNS-notificaties weergegeven in de statusbalk van uw tablet wanneer ze op uw telefoon binnenkomen.

**OPMERKING:** om deze functie in te schakelen, schakelt u eerst **Instellingen > Toegankelijkheid > QPair SNS-notificatie** in op uw telefoon. Met deze optie krijgt u een notificatie op uw tablet wanneer u SNS-notificaties krijgt op uw telefoon.

**QuickMemo verzenden** – Slaat uw huidige QuickMemo op in de galerij van de tablet; daarna wordt deze galerij met die op uw telefoon gesynchroniseerd.

**Internetverbinding via de mobiele telefoon** – Zorgt automatisch dat uw tablet via uw mobiele telefoon wordt verbonden met het internet (zoals een Wi-Fi-hotspot). Aan het gebruik van deze functie zijn mogelijk gegevenskosten verbonden. Ter besparing van gegevensgebruik op de telefoon maakt de telefoon automatisch verbinding met vertrouwde Wi-Fi-hotspots die binnen bereik liggen.

**Recente appsticker** – Hiermee wordt de appsticker die u als laatste op uw telefoon hebt gebruikt weergegeven wanneer u het scherm inschakelt. Hiermee kunt u dezelfde app op uw tablet gebruiken. U kunt ook de appsticker die u op uw tablet hebt gebruikt bekijken op uw telefoon.

## QSlide

Met de functie QSlide kunt u een overlay maken op het display van uw tablet, zodat u eenvoudiger met meerdere vensters kunt werken. U kunt QSlide-vensters openen in de QSlide-applicatiebalk op het notificatiespaneel of rechtstreeks in de applicaties die de QSlide-functie ondersteunen.

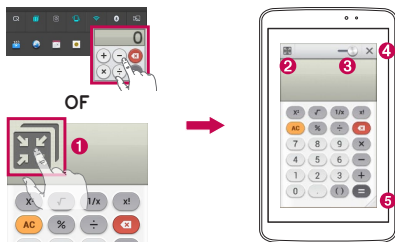



1		Tik om de functie QSlide te starten.
2		Tik om de functie QSlide af te sluiten en terug te keren naar volledig venster.
3		Tik om de transparantie aan te passen.
4		Tik om de functie QSlide af te sluiten.
5		Tik om de grootte te wijzigen.

**OPMERKING:** De QSlide-functie ondersteunt maximaal twee vensters tegelijk. QSlide is uitsluitend mogelijk voor applicaties als Video, Internet, Memo, Agenda, Rekenmachine, E-mail en Bestandsbeheerder.

- 1 Open het notificatiespaneel en tik op de gewenste applicatie in het gedeelte **QSlide Apps**.

OF

Tik terwijl u een toepassing gebruikt die QSlide ondersteunt op . De functie wordt voortdurend als klein venster op uw scherm getoond.

- 2 Verschuif  om de transparantie in te stellen. En sleep de QSlide-titelbalk om deze naar een andere plaats op het scherm te verplaatsen.

## QuickMemo

Met de functie **QuickMemo** kunt u memo's en schermopnamen maken. Gebruik de functie QuickMemo om schermopnames te maken, erop te tekenen en ze te delen met familie en vrienden.

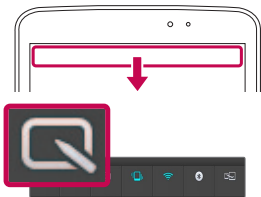

- 1 Open de functie QuickMemo, schuif de statusbalk omlaag en tik op .

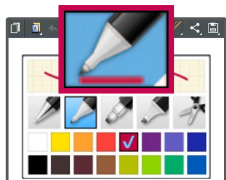

- 2 Kies de gewenste de menuoptie uit **Pen type, Kleur** of **Gum**. Maak nu een memo.

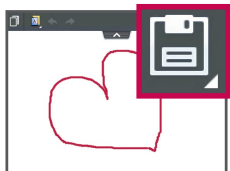







- 3 Tik op  in het menu Bewerken en kies  om de memo op te slaan. U sluit QuickMemo af door op de **toets Terug**  te tikken.

**OPMERKING:** Gebruik uw vingertoppen wanneer u de functie **QuickMemo** gebruikt. Gebruik niet uw nagels.

## De opties van QuickMemo gebruiken

Wanneer u de functie QuickMemo gebruikt, kunt u gemakkelijk de opties gebruiken.

	Tik hierop om de huidige memo op het scherm te houden en de tablet tegelijkertijd te blijven gebruiken.
	Hiermee kunt u al dan niet het achtergrondschermb scherm gebruiken.
	Hiermee kunt u eerdere acties ongedaan maken en herhalen.
	U kunt het pentype en de kleur kiezen.
	Hiermee wist u de memo die u hebt gemaakt.
	Tik hierop om uw memo naar anderen te verzenden of om uw memo te delen via sociale netwerken.
	Hiermee wordt de memo in <b>Notebook</b> of <b>Galerij</b> opgeslagen.

## De opgeslagen QuickMemo tonen

Tik in het homescreen op **Applicaties**  > **Galerij**  en kies het album **QuickMemo**.

## QuickRemote

Met QuickRemote maakt u van uw tablet een universele afstandsbediening voor uw TV, DVD of Blu-ray.

**OPMERKING:** QuickRemote is mogelijk niet beschikbaar voor bepaalde apparaten en in sommige gebieden.

## De applicatie QuickRemote openen en uw QuickRemote(s) instellen

- 1 Tik in het homescreen op **Applicaties**  > **QuickRemote** .
- 2 Tik op  om een kamertype te kiezen en tik op  het apparaat toe te voegen.

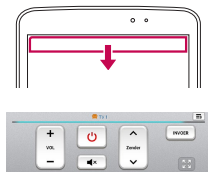
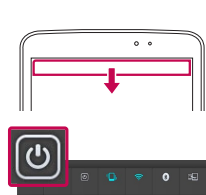

- 3 Selecteer het apparaattype en apparaatmerk en volg de instructies op het scherm om de apparaten te configureren.

**OPMERKING:** QuickRemote werkt net als een gewone infrarode (IR) afstandsbediening in uw regio of land. Zorg ervoor dat de infrarood sensor op de bovenzijde van de tablet niet is afgedekt als u de functie QuickRemote gebruikt. De functie wordt mogelijk niet ondersteund afhankelijk van het model, de fabrikant of het servicebedrijf.

## QuickRemote gebruiken

- 1 Tik in het homescreen op **Applicaties**  > **QuickRemote**  om een QuickRemote-balk te openen met alle afstandsbedieningen die u hebt ingesteld.
- 2 Kies de gewenste afstandsbediening door op het type of de naam te tikken boven aan de QuickRemote-balk.
- 3 Tik op de knoppen van de getoonde afstandsbediening.

**OPMERKING:** wanneer u de afstandsbediening van de TV toevoegt, kan QuickRemote de knop INVOER gebruiken om de juiste afstandsbediening configureren. Bij het configureren van de knop INVOER, kan de invoerbron van de TV worden veranderd. Om de invoerbron van de TV te herstellen, tikt u meerdere malen op de knop INVOER van QuickRemote (afhankelijk van het aantal apparaten dat is aangesloten op de TV).

## Opties van QuickRemote

Om het menu Opties van QuickRemote te openen, tikt u op de **menutoets**  (in de voorste balk met aanraaktoetsen) om de gewenste optie te kiezen.

**OPMERKING:** Als u tijdens het afspelen van muziek op de achtergrond op een QuickRemote-knop drukt, wordt het geluid één seconde gedempt.

## Quick Translator

Richt de camera van uw smarttablet op de buitenlandse zin die u wilt vertalen. U kunt de vertaling in real-time overal en altijd opvragen.

Bij Google Play Store kunt u extra woordenboeken kopen voor offline vertaling.

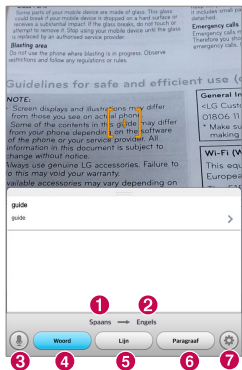

- 1 Brontaal
- 2 Doeltaal
- 3 Overschakelen naar spraakmodus.
- 4 Vertaling van woord
- 5 Vertaling van zin
- 6 Vertaling van blok
- 7 Stelt de bron- en doeltaal in.

- 1 Tik op  > tabblad **Applicaties** > **Quick Translator** .
- 2 Tik op **Woord**, **Lijn** of **Paragraaf**.
- 3 Tik en kies de gewenste taal.
- 4 Richt de tablet een paar seconden op het onderwerp dat u wilt vertalen.

**OPMERKING:** er is slechts één woordenboek gratis. Aanvullende woordenboeken moeten worden aangeschaft. Kies in de onderstaande lijst het woordenboek dat u als uw gratis woordenboek wilt installeren.

**OPMERKING:** de herkenningssnelheid verschilt per grootte, kleur, helderheid, hoek en lettertype van de letters van woorden die moeten worden vertaald.

## Meerdere gebruikers

U kunt nieuwe gebruikers toevoegen aan de tablet, die dan toegang hebben tot hun persoonlijke tabletinstellingen, opslagruimte en instellingen voor app-updates.

### OPMERKING:

- U kunt alleen een nieuwe gebruiker toevoegen als u bent aangemeld als **Eigenaar**.
- Gebruikers kunnen hun eigen inhoud of gegevens configureren. Ze kunnen echter niet de instellingen van andere gebruikers wijzigen (zoals die van het beginscherm, het geluid enz.).
- De gebruikers delen samen de accu, het geheugen en het datagebruik.
- Alleen de eigenaar van de tablet kan de microSD-menu's gebruiken.
- De taalinstellingen van een gebruiker gelden voor alle gebruikers.
- Het alarm gaat af op een ingestelde tijd, ongeacht wie de alarmtijd heeft ingesteld.
- Notificaties voor berichten of agenda-afspraken worden alleen naar de desbetreffende gebruiker gestuurd.
- Als een gebruiker een document afdrukt met Mobile Print (Mobiel afdrukken), gaat de afdruktaak ook door als de gebruiker is veranderd.
- Het overbrengen of downloaden van data, het afspelen van multimedia en de communicatiediensten stoppen zodra de gebruiker is veranderd.



## Een nieuwe gebruiker toevoegen aan uw tablet

- 1 Tik in het beginscherm op **Applicaties** > **Instellingen** > **Gebruiker** > **gebruiker toevoegen**.
- 2 Er verschijnt een wizard waarmee u dit kunt instellen. Start de wizard.
  - Volg de wizard wanneer u zich voor het eerst aanmeldt op uw tablet als een nieuwe gebruiker.
- 3 Als u zich aanmeldt op uw tablet, kunt u uw gebruikersnaam kiezen.

## Voice Mate

U kunt met **Spraakbesturing** uw tablet via uw stem functies laten uitvoeren, zoals alarmen instellen en op internet zoeken. Wanneer u Spraakbesturing voor de eerste keer gaat gebruiken, wordt er helpinformatie getoond waarin wordt uitgelegd hoe u deze functie gebruikt.

### De applicatie Spraakbesturing openen

- Tik in het homescreen op **Applicaties**  > **Voice Mate** .



### De applicatie Spraakbesturing gebruiken

- 1 Open de applicatie **Voice Mate**.
- 2 Tik op het pictogram **Spreken**  (onder aan het scherm) om de applicatie in te schakelen. Zeg wat deze functie moet doen.
  - Als u "Maak me om 6:00 uur wakker" zegt, stelt Spraakbesturing het alarm in op dat tijdstip.

**OPMERKING:** Open de instellingen voor Spraakbesturing om **Bevestiging overslaan** aan te vinken, zodat aanvragen van gevonden exacte naam- (of getal-) overeenkomsten zonder bevestiging vooraf worden uitgevoerd.

## Pictogrammen Spraakbesturing

De volgende pictogrammen voor Spraakbesturing worden onder aan het scherm weergegeven:

-  Tik erop om het QSlide-venster voor Spraakbesturing op het homescreen weer te geven.
-  Tik erop om een spraakopdracht wilt laten uitvoeren.
-  Tik erop om een opdracht in te typen die u wilt uitvoeren.

## Optiemenu Spraakbesturing



Tik op de **menutoets**  om het menu Opties te openen, waar u **Instellingen** of **Help** kunt selecteren.

### OPMERKING:

- Wanneer de taalinstelling voor Spraakbesturing niet gelijk is aan de standaardtaalinstelling op uw tablet, werken bepaalde opdrachten mogelijk niet, zoals het opstarten van applicaties.
- Wanneer u tekst invoert, kunt u uitsluitend letters en getallen invoeren.
- Spraakbesturing herkent uw spraak beter wanneer u langzaam spreekt.
- U kunt voorbeelden van diverse opdrachten bekijken door het hoofdscherm van de spraakbesturing naar links te vegen.

# Alarm

## Het alarm instellen

- 1 Tik in het homescreen op **Applicaties**  > het tabblad **Applicaties** > **Alarm/Klok**  > .
- 2 Stel de gewenste wektijd in.
- 3 Stel **Herhalen**, **Snooze-duur**, **Trilfunctie**, **Alarmsignaal**, **Alarmvolume**, **Auto App. Starter**, **Puzzelvergrendeling** en **Memo** in.
- 4 Tik op **Opslaan**.



**OPMERKING:** Als u de alarminstellingen in het alarmlijstschermb wilt wijzigen, tikt u op de **menutoets**  en selecteert u **Instellingen**.

# Calculator

## De rekenmachine gebruiken

- 1 Tik in het homescreen op **Applicaties**  > het tabblad **Applicaties** > **Calculator** .
- 2 Tik op de numerieke toetsen om cijfers in te voeren.
- 3 Tik voor eenvoudige berekeningen op de gewenste functie (**+**, **-**, **x** of **÷**) en vervolgens op **=**.

## OPMERKING:

- Voor ingewikkeldere berekeningen tikt u op de **menutoets**  , selecteert u de **Wetenschappelijke modus** en kiest u vervolgens de gewenste functie.
- Tik voor het bekijken van de berekeningsgeschiedenis op de **menutoets**  > **Bereken geschiedenis**.

## Agenda

### Een gebeurtenis toevoegen aan uw agenda

- 1 Tik in het homescreen op **Applicaties**  > het tabblad **Applicaties** > **Agenda** .
- 2 Tik op de knop linksboven om de agendaweergave te wijzigen (Dag, Week, Maand, Jaar, Agenda).
- 3 Tik op de datum waaraan u een gebeurtenis wilt toevoegen en tik op .
- 4 Tik op het veld **Afspraaknaam** en voer de naam van de gebeurtenis in.
- 5 Tik op het veld **Locatie** om de locatie in te voeren. Controleer de datum en geef de begin- en eindtijd voor de gebeurtenis op.
- 6 Als u een notitie aan de gebeurtenis wilt toevoegen, tikt u op **Omschrijving** en voert u de details in.
- 7 Als u het alarm wilt herhalen, stelt u **HERHALEN** en, indien gewenst, **HERINNERINGEN** in.
- 8 Tik op **Opslaan** om de gebeurtenis in de Agenda op te slaan.







## Bestands beheerder

Met de applicatie **Bestands beheerder** kunt u bestanden beheren in uw interne/externe opslagruimte.

### De applicatie Bestandsbeheerder openen

- Tik in het homescreen op **Applicaties**  > **Bestands beheerder** .

### Opties van Bestandsbeheerder

-  : hiermee kunt u QSlide uitvoeren.
-  : hiermee kunt u bestanden zoeken.
-  : hiermee kunt u een nieuwe map maken.
-  : hiermee kunt u bestanden en mappen naar een andere map verplaatsen.
-  : hiermee kunt u meerdere bestanden kopiëren.
-  : hiermee kunt u bestanden en mappen wissen.

Tik op de **menu-toets**  om de volgende opties te gebruiken.

- **Sorteren op:** hiermee kunt u bestanden en mappen sorteren op naam, grootte, datum en type.
- **Tonen op:** hiermee kunt u de weergave wijzigen in lijst of raster.
- **Kopiëren:** hiermee kunt u bestanden en mappen kopiëren en op een andere locatie plakken.
- **Delen:** hiermee kunt u bestanden en mappen delen met anderen.
- **Zip:** hiermee kunt u bestanden en mappen comprimeren in een .zip-bestand.
- **Toon/Verberg verborgen bestanden:** hiermee kunt u verborgen bestanden tonen of deze verbergen.
- **Afsluiten:** hiermee kunt u de applicatie afsluiten.

## Voice-recorder

Gebruik de spraakrecorder om spraakmemo's of andere geluidsbestanden op te nemen.

### Een geluid of stem opnemen

- 1 Tik in het homescreen op **Applicaties**  > het tabblad **Applicaties** > **Voice-recorder** .
- 2 Tik op  om de opname te starten.
- 3 Tik op  om de opname te beëindigen.
- 4 Tik op  om de opname te beluisteren.

**OPMERKING:** Tik op  uw lijst met opnamen te openen. U kunt luisteren naar de opgeslagen opnamen. De beschikbare opnametijd kan afwijken van de daadwerkelijke opnametijd.

### Een spraakopname verzenden

- 1 Na het opnemen kunt u de audioclip verzenden door op  te tikken.
- 2 Kies een van de beschikbare methoden voor het delen van opnamen.

## Taakbeheer

U kunt uw applicaties beheren via Taakbeheer. U kunt eenvoudig het aantal actieve applicaties controleren en bepaalde applicaties afsluiten.



### Opties van Taakbeheer

- Tik op **Stoppen** om afzonderlijke applicaties te stoppen.
- Tik op **Stop alles** om alle actieve applicaties te stoppen.
- Druk op de **toets Menu**  om Help, Sorteren op en Opties te openen.



## POLARIS Office 5

Polaris Office 5 is een professionele, mobiele Office-oplossing waarmee gebruikers verschillende typen Office-documenten, zoals Word-, Excel- en PowerPoint-bestanden, altijd en overal op hun mobiele telefoon kunnen bekijken.

### Een nieuw document maken

- 1 Tik in het homescreen op **Applicaties**  > het tabblad **Applicaties** > **POLARIS Office 5** .
- 2 Registreer uw e-mailadres op de registratiepagina.

**OPMERKING:** U kunt de registratie-informatie negeren door op **Over slaan** te tikken.

- 3 Tik op  om een nieuw document te starten.
- 4 Tik op een documenttype in de vervolgkeuzelijst en kies vervolgens een sjabloon.
- 5 Voer inhoud in het document in met behulp van de functies boven aan het scherm en het schermtoetsenbord.
- 6 Wanneer u klaar bent met het document, tikt u op  (in de linkerbovenhoek van het scherm) en tikt u vervolgens op **Opslaan** en Voer de documentnaam in.

### Een document tonen en bewerken op uw apparaat

U kunt tegenwoordig direct vanaf uw mobiele apparaat probleemloos een groot aantal verschillende bestandstypen bekijken, zoals Microsoft Office- en Adobe PDF-documenten.

Tik op een Office-document-tabblad boven aan het scherm om naar documenten te zoeken op uw tablet.

Tik op het document dat u wilt tonen of bewerken.

Documenten die worden getoond in Polaris Office 5, behouden dezelfde objecten en lay-out als de originele documenten.

U kunt deze bewerken door te tikken op .

## Google+

Gebruik deze applicatie om contact te houden met anderen via de sociale-netwerkservice van Google.

Tik in het homescreen op **Applicaties**  > het tabblad **Applicaties** > **Google+** .

**OPMERKING:** afhankelijk van uw regio of serviceprovider is deze applicatie mogelijk niet beschikbaar.

## Gesproken zoekopdr.

Gebruik deze applicatie om met behulp van spraak naar internetpagina's te zoeken.

- 1 Tik in het homescreen op **Applicaties**  > het tabblad **Applicaties** > **Gesproken zoekopdr.** .
- 2 Wanneer **Nu spreken** op het scherm verschijnt, zegt u een trefwoord of zin. Kies een van de voorgestelde trefwoorden die worden weergegeven.

**OPMERKING:** afhankelijk van uw regio of serviceprovider is deze applicatie mogelijk niet beschikbaar.



## Downloads

Gebruik deze applicatie om te zien welke bestanden zijn gedownload.







Tik in het homescreen op **Applicaties**  > het tabblad **Applicaties** > **Downloads** .

## Internet

Gebruik deze applicatie om op het web te bladeren. De browser opent de weg naar de snelle, kleurrijke wereld van games, muziek, nieuws, sport, entertainment en nog veel meer, rechtstreeks op uw mobiele tablet - waar en wanneer u maar wilt.

**Opmerking:** er worden extra kosten in rekening gebracht als u verbinding met deze services maakt en inhoud downloadt. Vraag uw netwerkprovider naar de tarieven.

Tik in het homescreen op **Applicaties**  > het tabblad **Applicaties** > **Internet** .

	Tik om een pagina terug te gaan.
	Tik om een pagina verder te gaan, naar de pagina waarmee u na de huidige pagina was verbonden. Als u op de <b>toets Terug</b>  tikt, gebeurt het tegenovergestelde: dan gaat u namelijk terug naar de vorige pagina.
	Tik om terug te gaan naar de startpagina.
	Tik om een nieuw tabblad te openen.
	Tik om de favorieten te openen.
	Tik om QSlide uit te voeren.



Tik om het huidige tabblad te sluiten.



Tik om de huidige pagina te vernieuwen of te stoppen.

## Een pagina openen

- Als u een nieuwe pagina wilt openen, tikt u op .
- Als u naar een andere webpagina wilt gaan, tikt u op de pagina die u wilt bekijken.

## Op het web zoeken met behulp van spraak

Tik op het adresveld, tik op , zeg een trefwoord en kies vervolgens een van de voorgestelde trefwoorden die worden weergegeven.

**OPMERKING:** afhankelijk van uw regio of serviceprovider is deze functie mogelijk niet beschikbaar.

## Favorieten

Als u een favoriete webpagina wilt openen, tikt u op op de werkbalk van de browser en kiest u de gewenste pagina.

## Geschiedenis

Tik op op de werkbalk van de browser en kies het tabblad **Geschiedenis** als u een webpagina wilt openen uit de lijst met recent bezochte webpagina's. Tik op de **menutoets** > **Volledige geschiedenis wissen** om de geschiedenis te wissen.

## QSlide gebruiken

Gebruik deze functie om toegang te krijgen tot internet zonder de huidige applicatie te sluiten.

Tik op  wanneer u content in de browser bekijkt. U kunt dan bladeren in andere informatie op uw tablet. Tik op  om de browser schermvullend te tonen.

## Chrome

Gebruik Chrome om informatie op te zoeken en naar webpagina's te bladeren.

Tik in het homescreen op **Applicaties**  > het tabblad **Applicaties** > **Chrome** .

**OPMERKING:** afhankelijk van uw regio en serviceprovider is deze applicatie mogelijk niet beschikbaar.

## Webpagina's tonen

Tik op het adresveld en voer vervolgens een webadres of zoekcriteria in.

## Een pagina openen

- Om naar een nieuwe pagina te gaan, tikt u op 
- Als u naar een andere webpagina wilt gaan, tikt u op de gewenste pagina om deze te selecteren.

## Op het web zoeken met behulp van spraak

Tik op het adresveld, tik op , zeg een trefwoord en kies een van de voorgestelde trefwoorden die worden weergegeven.

## Synchroniseren met andere apparaten

U kunt open tabbladen en favorieten synchroniseren voor gebruik met Chrome op een ander apparaat als u met hetzelfde Google-account bent aangemeld.

Tik op de **menu-toets**  > **Andere apparaten** om open tabbladen op andere apparaten te tonen. U moet op alle apparaten zijn aangemeld bij hetzelfde Google-account. Kies de webpagina die u wilt openen.

## Favorieten toevoegen en weergeven

Om favorieten toe te voegen, tik op .

Om favorieten te openen, tikt u op de **menu-toets**  > **Bladwijzers**.

# Instellingen

## Menu Instellingen openen

1 Tik in het homescreen op **Applicaties**  > het tabblad **Applicaties** > **Instellingen** .

OF

Tik in het homescreen op de **menutoets**  > **Systeeminstellingen**.

2 Kies een instellingencategorie en kies vervolgens een optie.



## DRAADLOZE NETWERKEN

### Wi-Fi

**Wi-Fi** – Hiermee schakelt u Wi-Fi in om te verbinden met beschikbare Wi-Fi-netwerken.

#### TIP! Een MAC-adres verkrijgen

Voor het instellen van een verbinding in sommige draadloze netwerken met een MAC-filter moet u mogelijk het MAC-adres van uw tablet opgeven in de router.

U vindt het MAC-adres in de volgende gebruikersinterface: tik in het homescreen op **Applicaties**  > **Instellingen**  > **Wi-Fi** > **toets Menu**  > **Geavanceerd** > **MAC-adres**.

### Bluetooth

Schakel de Bluetooth-functie in of uit om Bluetooth te gebruiken.

## Datagebruik

Geeft het gegevensgebruik weer.

### Meer...

hiermee kunt u mappen delen met andere apparaten via een draadloze verbinding.

**Flightmode** – Vink de **Flightmode** aan om deze in te schakelen. Wanneer u Flightmode activeert, schakelt u alle draadloze verbindingen uit.

**Draadloze opslag** – Hiermee kunt u bestanden op uw tablet beheren op uw computer of bestanden van uw computer zonder USB-verbinding naar uw tablet kopiëren. Zorg ervoor dat de tablet en de computer zijn verbonden met hetzelfde netwerk.

Voer vervolgens het adres dat op uw tablet wordt weergegeven in de adresbalk van een browser op uw computer in.

**Miracast** – Hiermee kunt u uw tabletscherm en -geluid draadloos spiegelen op een Miracast-dongle of TV.

**SmartShare Beam** – Schakel dit in om multimedia-inhoud te ontvangen via SmartShare Beam van LG-telefoons of -tablets.

**VPN** – Hiermee wordt de lijst met VPN's (Virtual Private Networks) die u eerder hebt geconfigureerd, getoond. Hier kunt u verschillende soorten VPN's toevoegen.

**OPMERKING:** u moet een vergrendelscherm, PIN of wachtwoord instellen, voordat u de opslag van referenties kunt gebruiken.

# APPARAAT

## Geluid

**Profielen** – Kies het geluid, Alleen trilfunctie of Stil.

**Volumes** – U kunt het volume van de beltoon, het notificatiegeluid, tik terugkoppeling & systeem, muziek, video, games en andere media regelen.

**Trillingsintensiteit** – Trillingsintensiteit voor notificaties instellen.

**Notificatie geluid** – Hiermee kunt u het standaard waarschuwingssignaal voor notificaties instellen.

**Tik geluiden** – Hiermee kunt u instellen dat de tablet een geluidssignaal geeft als u op knoppen, pictogrammen en andere schermelementen tikt.

**Schermblokkeringstoestel** – Hiermee kunt u instellen dat de telefoon een geluid afspeelt bij het vergrendelen en ontgrendelen van het scherm.

**Vibreer bij aantikken** – Hiermee kunt u de trilfunctie instellen wanneer op het tabletscherm wordt getikt.

## Weergave

### < Homescreen >

**Thema** – Hiermee stelt u het schermthema in voor uw toestel.

**Achtergrond** – Hiermee stelt u de achtergrond voor het homescreen in.

**Schermeffect** – Hiermee stelt u het effect in wanneer u schuift om van scherm te wisselen.

**Homescreen scrolling toestaan** – Schakel deze optie in om de homescreens doorlopend te scrollen, waardoor u niet hoeft terug te bladeren in de tegenovergestelde richting als u aan het einde bent gekomen.



**Enkel Portretmodus** – Schakel deze optie in om het homescreen altijd in portretmodus weer te geven.

**Homescreen back-up en herstellen** – Hiermee maakt u een back-up van de configuratie van applicaties en widgets en van de gebruikte thema's, zodat u een en ander zo nodig kunt herstellen.

**Do you know?** – Schakel deze optie in om de helppagina weer te geven

**Do you know?** op een extra homescreen.

**Help** – Geeft informatie weer over de bediening van het homescreen.

## < Lockscreen >

**Kies scherm slot** – Hiermee stelt het type schermvergrendeling in om uw tablet te beveiligen. Er worden een aantal schermen geopend die helpen bij het tekenen van een ontgrendelingspatroon. Als u een ontgrendelingspatroon hebt wanneer u uw tablet inschakelt of het scherm uit de slaapstand haalt, wordt u gevraagd uw ontgrendelingspatroon te tekenen om het scherm te ontgrendelen.

**Scherf effect** – Hiermee stelt u de effecten voor het vegen over het scherm in.

**Weerinfo** – Schakel deze optie in om weeranimatie te tonen voor de huidige locatie of belangrijke stad die is ingesteld in Weer op basis van automatische data-updates.

**Achtergrond** – Hiermee stel u de achtergrond voor het vergrendelscherm in. Selecteer deze in **Galerij** of **Wallpapergalerij**.

**Sneltoetsen** – Hiermee kunt u de sneltoetsen in het vergrendelscherm **Schuiven** wijzigen.

**Eigenaarsgegevens** – Schakel deze optie in om in te stellen dat de naam van de eigenaar van de telefoon in het vergrendelscherm wordt getoond. Tik om de eigenaarsgegevens in te voeren.

**Enkel Portretmodus** – Schakel deze optie in om het vergrendelscherm altijd in portretmodus weer te geven.

**Vergrendel timer** – Hiermee kunt u instellen na hoeveel tijd het scherm automatisch wordt vergrendeld nadat er een time-out voor het scherm is opgetreden.

**Uit-knop blokkeert onmiddellijk** – Schakel deze optie in om het scherm direct te vergrendelen als u op de toets Aan-uit/Vergrendelen drukt. Deze instelling overschrijft de instelling voor de vergrendeltimer van de beveiliging.

#### < Helderheid >

Past de helderheid van het scherm aan.

#### < Time-out scherm >

Stelt de time-out-tijd voor het scherm in.

#### < Zet het scherm aan >

Schakel deze optie in om KnockON het scherm te kunnen laten in- en uitschakelen. U kunt deze optie ook inschakelen door snel tweemaal te tikken op het midden van het scherm. U schakelt het scherm uit door tweemaal te tikken op de statusbalk, op een leeg gedeelte van het homescreen of op het vergrendelscherm. U krijgt de beste resultaten door de tablet tijdens het gebruik van de functie KnockON niet te bewegen.

#### < Scherm-uit effect >

Stelt het scherm-uit effect in.

#### < Auto-rotate scherm >

Stelt in dat het scherm automatisch draait wanneer u de telefoon draait.

### < Dagdromen >

Tik op de schakeloptie Dagdromen om deze optie in of uit te schakelen. Als deze optie is ingeschakeld, wordt de ingestelde screensaver getoond wanneer de telefoon zich in de slaapstand bevindt als die in het dock staat en/of wordt opgeladen. Kies uit Klok, Kleuren, Fotolijst en Fototabel.

**OPMERKING:** Mogelijk verloopt het opladen traag wanneer de screensaver is ingeschakeld.

### < Lettertype >

Hiermee kunt u het weergegeven lettertype wijzigen.

### < Lettergrootte >

Hiermee kunt u de afmetingen van het weergegeven lettertype wijzigen.

### < Smartscreen >

Laat het scherm aan staan wanneer het apparaat detecteert dat uw ogen op het scherm gericht zijn.

### < Smart video >

Schakel deze optie in om de video te pauzeren wanneer er niet wordt gedetecteerd dat u naar het scherm kijkt.

### < Touchtoetsen voorzijde >

Stel in welke aanraaktoetsen er onder in alle schermen moeten worden getoond. Geef op welke toetsen moeten worden getoond, waar zij op de balk moeten staan en stel de vormgeving van die toetsen in. Kies de toetsen en hun volgorde, het thema en de achtergrond.

### < **Beeldformaat correctie** >

Hiermee kunt u het beeldformaat van een gedownloade applicatie wijzigen om vervorming van het scherm te corrigeren.

### < **Calibratie van bewegingssensor** >

Hiermee kunt u de nauwkeurigheid van het kantelen en de snelheid van de sensor verbeteren.

## **Opslagruimte**

**INTERN GEHEUGEN** – Hier ziet u de totale hoeveelheid ruimte in het geheugen van de tablet en welk type data de ruimte in beslag neemt.

**MICROSD** – Hier ziet u de totale hoeveelheid geheugen op de microSD-kaart.

**MicroSD koppelen/ontkoppelen** – Hiermee koppelt en ontkoppelt u de MicroSD in uw tablet zodat u de data die op de MicroSD zijn opgeslagen, kunt openen, de kaart kunt formatteren of veilig kunt verwijderen. Deze instelling is niet beschikbaar als er geen microSD is geïnstalleerd, als u de MicroSD al hebt ontkoppeld, of als u de MicroSD aan uw computer hebt gekoppeld.

**MicroSD wissen** – Hiermee wordt alles op de microSD-kaart gewist en wordt deze voorbereid voor gebruik met uw telefoon.

## **Batterij**

**ACCU-INFORMATIE** – U ziet hier hoeveel batterijvermogen diverse activiteiten kosten. Het batterijniveau wordt weergegeven in een percentage. De resterende gebruikstijd wordt eveneens weergegeven.

**Accuniveau** – Geeft het batterijpercentage op de statusbalk weer.

**Spaarstand** – Hiermee kunt u de batterij beheren en spaarstanditems controleren. Tik op de schakelaar  om deze functie in te schakelen. Tik op **Spaarstand** voor de volgende opties.

- **Auto-synchronisatie:** Hiermee schakelt u automatische synchronisatie uit.
- **Wi-Fi:** Hiermee schakelt u Wi-Fi uit als er geen data in gebruik zijn.
- **Bluetooth:** Hiermee schakelt u Bluetooth uit als er geen verbinding is met Bluetooth.
- **Vibreer bij aantikken:** Hiermee schakelt u feedback bij aantikken uit.
- **Helderheid:** hiermee past u de helderheid van het scherm aan.
- **Time-out scherm:** Hiermee past u de time-out voor het scherm aan.

**Spaarstand tips** – Tik hierop om een aantal tips te openen voor de spaarstand.

## Applicaties

Hiermee wordt een lijst van applicaties weergegeven, waaronder die momenteel worden uitgevoerd of gedownload.

## Schuif opzij

Door te schuiven met drie vingers kunt u openstaande applicaties aan de linkerkant opslaan of weer terugbrengen op het display.

# PERSOONLIJK

## Accounts en synchronisatie

Hiermee kunnen applicaties op de achtergrond data synchroniseren, ongeacht of u die applicaties op dat moment gebruikt. Door deze instelling uit te schakelen kunt u batterijstroom besparen en wordt het datagebruik kleiner (maar niet nul).

## Gebruiker

**Profielnaam** – Hiermee kunt u uw huidige gebruikersnaam instellen.

**Bijnaam** – Hiermee kunt u de bijnaam voor uw tablet instellen.

**Eigenaarsgegevens** – Schakel deze optie in om in te stellen dat de naam van de eigenaar van de telefoon in het vergrendelscherm wordt getoond. Tik op  om de eigenaarsgegevens in te voeren.

**gebruiker toevoegen** – Hiermee kunt u een nieuwe account toevoegen voor de tablet en de functie voor meerdere gebruikers gebruiken.

## Locatietoegang

**Toegang tot mijn locatie** – Hiermee kunnen applicaties die u vooraf toestemming hebben gevraagd uw locatiegegevens gebruiken.

**GPS satelliet** – Als u GPS-satellieten kiest, wordt uw locatie tot op straatniveau bepaald.

**Wi-Fi en mobiele netwerkllocatie** – Hiermee kunnen applicaties gebruikmaken van de Google locatiedienst om uw locatie sneller te bepalen. Er worden anonieme locatiedata verzameld en naar Google verzonden.

## Beveiliging

**Tablet encrypten** – Hiermee kunt u uit veiligheidsoverwegingen de data op de tablet versleutelen. In dat geval moet u een PIN of wachtwoord invoeren om de tablet te decoderen wanneer u deze inschakelt.

**Encrypt microSD** – Hiermee kunt u uit veiligheidsoverwegingen de data op de MicroSD versleutelen.

**Wachtwoord typen zichtbaar** – Het laatste teken van het verborgen wachtwoord tonen tijdens het typen.

**Apparaatbeheerders** – Tabletbeheerders weergeven of uitschakelen.

**Onbekende bronnen** – Standaardinstelling voor de installatie van applicaties die niet uit de Play Store komen.

**Controleer apps** – Hiermee kunt u instellen dat schadelijke applicaties niet kunnen worden geïnstalleerd of dat u voor dergelijke applicaties wordt gewaarschuwd wanneer u applicaties gaat installeren.

**Vertrouwde referenties** – Betrouwbare CA-certificaten weergeven.

**Installeer vanuit opslagruimte** – Kies deze optie om gecodeerde certificaten te installeren.

**Opslag wissen** – Alle certificaten verwijderen.

## Taal en invoer

Gebruik de instellingen voor Taal en invoer om de taal voor de tekst op uw tablet in te stellen en om het schermtoetsenbord te configureren, inclusief woorden die u hebt toegevoegd aan het woordenboek.

## Back-up & reset

**Back-up maken** – Schakel deze optie in om een back-up van uw opties en applicatiedata te maken op de Google-server.

**Back-upaccount** – Hiermee stelt u het account in dat u als back-up wilt gebruiken.

**Automatisch terugzetten** – Schakel deze optie in om uw instellingen en applicatiedata terug te zetten wanneer de applicaties opnieuw op uw apparaat worden geïnstalleerd.

**LG-back-upservice** – Hiermee kunt u een back-up maken van alle informatie die op de telefoon staat, en die informatie terugzetten in geval van verlies van data of wanneer data moet worden vervangen.

**Fabrieksinstellingen** – Herstel de fabrieksinstellingen van het apparaat en verwijder alle data. Als u de fabrieksinstellingen van de tablet op deze wijze herstelt, wordt u gevraagd om dezelfde soort gegevens in te voeren als bij uw eerste gebruik van Android.

# SYSTEEM

## Datum en tijd

Met **Datum en tijdstellingen** kunt u instellen hoe een datum wordt weergegeven. U kunt deze instellingen ook gebruiken om uw eigen tijd en tijdzone in te stellen in plaats van de huidige tijd vanaf het mobiele netwerk te halen.

## Toegankelijkheid

U kunt de instellingen bij **Toegankelijkheid** gebruiken om eventuele toegankelijkheidsplug-ins te configureren die u op uw tablet hebt geïnstalleerd.

**OPMERKING:** er zijn extra plug-ins nodig om deze optie te kunnen kiezen.

**TalkBack** – Hiermee stelt u de TalkBack-functie in die mensen met een gezichtsbeperking mondelinge feedback geeft. Tik op de **TalkBack**-schakelaar  in de rechterbovenhoek van het scherm om de functie in te schakelen. Tik op **Instellingen** onder aan het scherm om de instellingen voor TalkBack aan te passen.

**Webscripts installeren** – Hiermee kunt u de installatie van webscripts in en uitschakelen.

**Grote tekst** – Schakel deze optie in om de tekst te vergroten.

**Kleur omkeren** – Schakel deze optie in om de kleuren om te keren.

**Vergrotings gestures** – Hiermee kunt in- en uitzoomen door driemaal op het scherm te tikken.

**Schaduw** – Hiermee krijgt het scherm een zwarte schaduw.



**Mono audio** – Schakel deze optie in om het geluid van de headset zowel via het linker- als het rechterkanaal te leiden.

**Tik & houd looptijd** – Hiermee stelt u de tik- en vasthoudtijd in (kort, gemiddeld of lang).

**Universal Touch** – Met  schakelt u deze functie in en uit. Universal Touch kan dienen ter vervanging van alle hardwareknoppen.

**Auto-rotate scherm** – Schakel deze optie in om ervoor te zorgen dat het apparaat het scherm kan kantelen, afhankelijk van de stand van het apparaat (staand of liggend).

**Spreek wachtwoorden** – Schakel deze optie in om ervoor te zorgen dat u uw wachtwoorden kunt uitspreken in plaats van te typen.

**Invoer met één aanraking** – Hiermee kunt letters op het LG-toetsenbord invoeren met elke tik van uw vingers.

**Gemakkelijke toegang** – Hiermee kunt u functies instellen wanneer u driemaal tikt op de hometoets.

**Text-to-speech uitvoer** – Text-to-speech uitvoer geeft een auditieve weergave van tekst, bijvoorbeeld de inhoud van sms-berichten.

## PC-verbinding

**Selecteer de USB-connectiemethode** – Hiermee stelt u de gewenste modus in: **Tablet opladen**, **Mediasynchronisatie (MTP)**, **LG software** or **Afbeelding zenden (PTP)**.

**Vragen bij het aansluiten** – Vraag in USB-verbindingsmodus wanneer de telefoon is aangesloten op een computer.

**Help** – Help voor USB-verbinding.

**PC Suite** – Schakel deze optie in om LG PC Suite via een Wi-Fi-verbinding te gebruiken. Het Wi-Fi-netwerk moet via een Wi-Fi-verbinding zijn verbonden met LG PC Suite.

**On-Screen Phone** – Schakel deze optie in om Wi-Fi-verbindingsverzoeken te ontvangen van On-Screen Phone.

**Help** – Help voor LG software.

## Accessoire

**Quick Cover** – Hiermee zorgt u dat Snelle Dekking automatisch wordt in- of uitgeschakeld.

**USB-opslag** – Hiermee stelt u de functie Plug & Pop voor USB-opslag in. Schakel de optie Applicatiepaneel in om het applicatiepaneel automatisch te laten weergeven wanneer er een OTG (On-the-Go) USB-kabel wordt aangesloten. Tik op **Applicatiepaneel bewerken** om in te stellen welke applicaties u beschikbaar wilt maken.

**Oortelefoon** – Hiermee stelt u de functie Plug & Pop voor oortelefoons in. Schakel de optie Applicatiepaneel in om het applicatiepaneel automatisch te laten weergeven wanneer er een oortelefoon wordt aangesloten. Tik op Applicatiepaneel bewerken om in te stellen welke applicaties u beschikbaar wilt maken.

**Aansluitingsapparaat** – Hiermee stelt u de Plug & Pop-functies in voor Dock. Schakel de optie Applicatiepaneel in om het applicatiepaneel automatisch te laten weergeven wanneer er een dock wordt aangesloten. Tik op **Applicatiepaneel bewerken** om in te stellen welke applicaties u beschikbaar wilt maken.

## Over tablet

Juridische informatie, apparaatstatus en softwareversie tonen.

## Informatie over het maken en terugzetten van back-ups van data van tablets

U wordt aangeraden om regelmatig een back-upbestand te maken en op te slaan op de interne opslag, met name voordat u de software van het toestel bijwerkt. Door middel van een recente back-up op een opslagmedium kunt u data van uw tablet herstellen als u het toestel hebt verloren, als het toestel wordt gestolen of defect raakt door onvoorziene problemen.

De applicatie LG Back-up wordt ondersteund door LG-smartphones en tablets, en andere S/W of OS-versies. Als u de nieuwe smartphone / tablet van LG koopt, kunt u dus de data van uw huidige apparaat overzetten op uw nieuwe toestel.

Als de back-upapplicatie vooraf is geïnstalleerd op uw smartphone / tablet, kunt u een back-up maken de meeste van uw data, zoals gedownloade en vooraf geïnstalleerde applicaties, favorieten, agenda-items, logbestanden van oproepen, contacten, instellingen voor homescreen en systeeminstellingen, en deze zo nodig terugzetten. U kunt ook:

- Handmatig een back-up maken van de data op uw toestel.
- Automatische back-ups van de data op uw toestel plannen.
- Data van uw toestel herstellen.

**OPMERKING:** de functie Back-up ondersteunt geen back-ups van gebruikersdata en mediadata (afbeeldingen/video's/muziek). Gebruik Mediasynchronisatie (MTP) om een back-up van deze bestanden te maken. Sluit uw tablet met behulp van een USB-kabel aan op uw computer en tik op Mediasynchronisatie (MTP).



**Waarschuwing!** Zorg ervoor dat de batterij altijd volledig is opgeladen om te voorkomen dat het apparaat tijdens een back-up of tijdens herstelbewerkingen onverwacht wordt uitgeschakeld wegens een te laag batterijniveau.

## Een LG-back-up maken van de data op uw tablet

- 1 Tik in het homescreen op **Applicaties**  > het tabblad **Applicaties** > **LG Backup**  > **Back-up**.
- 2 Schakel het selectievakje in naast de data waarvan u een back-up wilt maken en kies **Volgende**.
- 3 Op het scherm **Back-up locatie** tikt u op **Interne opslag** of **MicroSD** en vervolgens tikt u op **Start**.
- 4 Wanneer een back-up is gemaakt van alle gekozen bestanden, wordt het bericht '**Back-up voltooid**' weergegeven.

## Het maken van automatische back-ups plannen

U kunt ook automatische back-ups van data op uw tablet volgens een bepaald schema instellen. Volg hiervoor de volgende stappen:

- 1 Tik in het homescreen op **Applicaties**  > het tabblad **Applicaties** > **LG Backup**  > **Back-up schema**.
- 2 Tik op **Opslagitems** en schakel het selectievakje in naast het item waarvan u een back-up wilt maken.
- 3 Tik op **Back-up locatie**, tik op **Interne opslag** of **MicroSD**.
- 4 Tik op **Tijd instellen** om het herhaalde intervallen in te stellen, en kies tussen: **Wekelijks**, **Om de twee weken**, **Maandelijks** en tik **AAN**.
- 5 Tik op de schakelaar  om deze functie in te schakelen.

## Tabletgegevens herstellen

**OPMERKING:** alle bestanden die op uw tablet zijn opgeslagen, worden gewist voordat het back-upbestand wordt hersteld.

- 1 Tik in het homescreen op **Applicaties**  > tabblad **Applicaties** > **LG Backup**  > **Herstellen**.
- 2 Kies op het scherm **Herstellen** het back-upbestand met de data die u wilt herstellen.
- 3 Schakel het selectievakje in naast het item dat u wilt herstellen en kies **Volgende** om het item op uw telefoon te herstellen.

**OPMERKING:** De data op uw telefoon worden overschreven door de inhoud van uw back-up.

- 4 Als het back-upbestand is gecodeerd, typt u het wachtwoord dat u voor de codering hebt gemaakt.
- 5 Wanneer alle gekozen bestanden zijn hersteld, start de tablet automatisch opnieuw op.

**OPMERKING:** voor extra beveiliging kunt u codering inschakelen om uw back-upbestanden te coderen.

Tik op  in het scherm **LG Backup** en voer een wachtwoord en een hint in voor het geval u uw wachtwoord vergeet. Als u uw wachtwoord hebt ingesteld, moet u dit elke keer invoeren als u een back-up wilt maken of herstellen.

# Update van tabletsoftware

## Update van tabletsoftware

Met deze functie kunt u de firmware van uw tablet eenvoudig via internet bijwerken naar de meest recente versie zonder dat u een servicecenter hoeft te bezoeken. Ga voor meer informatie over het gebruik van deze functie naar: <http://www.lg.com>

De firmware-update voor de mobiele telefoon vereist volledige aandacht van de gebruiker gedurende het gehele updateproces. Zorg dat u alle instructies en opmerkingen leest voordat u verdergaat met de volgende stap. Let op: verwijder de USB-kabel of de batterij niet tijdens de upgrade. Hierdoor kan uw tablet ernstig beschadigd raken.

## Software voor tablet van LG via Over-the-Air (OTA) bijwerken

Met deze functie kunt u de software van uw tablet eenvoudig via OTA naar de nieuwere versie bijwerken zonder dat u daarvoor een USB-datakabel hoeft aan te sluiten. Deze functie is alleen beschikbaar als LG de nieuwere versie van de firmware beschikbaar stelt voor uw toestel. Ten eerste kunt u de softwareversie op uw mobiele telefoon controleren:

Tik in het homescreen op de **toets Menu**  > **Systeeminstellingen** > **Over tablet** > **Software informatie**.

Om de software-update voor de telefoon uit te voeren, tikt u in het homescreen op de **toets Menu**  > **Systeeminstellingen** > **Over tablet** > **Update Center** > **Software-update** > **Controleer nu voor update**.

**OPMERKING:** LG behoudt zich het recht voor om naar eigen inzicht updates alleen beschikbaar te stellen voor bepaalde modellen en kan de beschikbaarheid van de nieuwere versie van de firmware niet garanderen voor alle handset-modellen.

**OPMERKING** Uw persoonlijke data in het interne geheugen kunnen verloren gaan terwijl u de software van uw tablet bijwerkt. Het betreft onder andere informatie over uw Google-account en andere accounts, systeem/applicatiedata en instellingen, gedownloadte applicaties en uw DRM-licentie. LG adviseert u daarom een back-up te maken van uw persoonlijke gegevens voordat u de software van uw tablet bijwerkt. LG aanvaardt geen verantwoordelijkheid voor eventueel verlies van persoonlijke data.

# Accessoires

Deze accessoires zijn beschikbaar voor gebruik met uw tablet. **(Onderstaande items zijn mogelijk optioneel.)**

**Reisadapter**

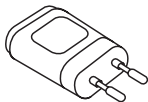

**Datakabel**

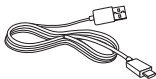

**Snelstartgids**



## **OPMERKING:**

- Gebruik altijd originele LG-accessoires. Als u dit niet doet, kan de garantie vervallen.
- Accessoires kunnen per regio variëren.



# Problemen oplossen

In dit hoofdstuk worden problemen behandeld waarmee u mogelijk te maken krijgt tijdens het gebruik van uw tablet. Voor sommige problemen dient u contact op te nemen met uw serviceprovider, maar de meeste problemen kunt u eenvoudig zelf verhelpen.

Bericht	Mogelijke oorzaken	Mogelijke oplossingen
Er kunnen geen applicaties worden ingesteld	Geen ondersteuning door serviceprovider of registratie is vereist.	Neem contact met uw serviceprovider op.
Fout tijdens laden	Batterij is niet geladen.	Laad de batterij op.
	De buitentemperatuur is te hoog of te laag.	Zorg ervoor dat de tablet bij een normale temperatuur wordt opgeladen.
	Probleem bij contactpunten	Controleer de oplader en de aansluiting op de tablet.
	Geen voeding	Gebruik een ander stopcontact voor de oplader.
	Storing bij lader	Vervang de lader.
	Verkeerde lader	Gebruik alleen originele LG-accessoires.

<b>Bericht</b>	<b>Mogelijke oorzaken</b>	<b>Mogelijke oplossingen</b>
Ontvangen/ verzenden van foto's lukt niet	Geheugen vol	Wis enkele berichten van uw tablet.
Bestanden worden niet geopend	Bestandsindeling wordt niet ondersteund	Controleer de ondersteunde bestandsindelingen.
Geen geluid	Trilfunctie	Controleer in het geluidsmenu of u de trilfunctie of de stille modus hebt ingeschakeld.
Het toestel loopt vast	Zo nu en dan problemen met software	Probeer de software bij te werken via de website.



# Guide de l'utilisateur

- Les affichages à l'écran et les illustrations peuvent ne pas correspondre à ceux que vous pouvez voir sur l'appareil présenté.
- Selon la version du logiciel, il est possible que certaines informations contenues dans ce manuel ne s'appliquent pas à votre appareil. Toutes les informations figurant dans ce document peuvent faire l'objet de modifications sans préavis.
- Dans la mesure où son écran tactile est utilisé comme clavier, cet appareil portable n'est pas recommandé pour les personnes malvoyantes.
- Copyright ©2013 LG Electronics, Inc. Tous droits réservés. LG et le logo LG sont des marques déposées de LG Group et de ses entités apparentées. Toutes les autres marques commerciales sont la propriété de leurs propriétaires respectifs.
- Google™, Google Maps™, Gmail™, YouTube™, Hangouts™ et Play Store™ sont des marques commerciales de Google, Inc.

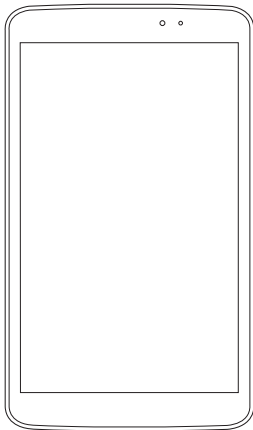

# Sommaire

<b>À propos de ce manuel de l'utilisateur .....</b>	<b>5</b>
À propos de ce manuel de l'utilisateur ...	5
Marques commerciales.....	6
DivX HD.....	6
Dolby Digital Plus.....	7
<b>Recommandations pour une utilisation sûre et efficace .....</b>	<b>8</b>
<b>Avis important .....</b>	<b>18</b>
<b>Apprendre à connaître votre appareil.....</b>	<b>24</b>
Vue d'ensemble de la tablette .....	24
Charger votre tablette .....	26
Optimisation de la durée de vie de la batterie.....	28
Pour prolonger de la durée de vie de votre batterie .....	28
Vérification du niveau de charge de la batterie .....	28
Pour surveiller et contrôler les ressources utilisées par la batterie.....	28
Insertion d'une carte microSD.....	29
Retrait de la carte microSD.....	30
Formatage de la carte microSD.....	30
Verrouillage et déverrouillage de l'écran.....	31
<b>Votre écran d'accueil .....</b>	<b>32</b>
Conseils pratiques pour l'utilisation de l'écran tactile .....	32
Allumer l'écran.....	32
Balayage trois doigts.....	33
Appuyer ou effleurer.....	33
Appui de façon prolongée.....	34
Glisser.....	34
Faire glisser ou déplacer.....	34
Double toucher.....	34
Zoom par pincement.....	35
Faire pivoter l'écran .....	35
<b>Écran d'accueil.....</b>	<b>35</b>
Personnalisation de l'écran d'accueil.....	37
<b>Retour à une application récemment utilisée.....</b>	<b>38</b>
<b>Notifications.....</b>	<b>38</b>
Faites glisser vers le bas pour les notifications et les paramètres .....	39
Paramètres rapides sur le volet Notifications.....	39
Pour réorganiser les éléments de Paramètres rapides sur le volet Notifications .....	39
Applications QSlide sur le volet Notifications .....	40
Utilisation des applications QSlide.....	40
Icônes indicatrices sur la barre d'état... ..	40
<b>Plug &amp; Pop .....</b>	<b>42</b>
<b>Prendre une capture d'écran .....</b>	<b>42</b>
Utiliser QuickMemo pour prendre une capture d'écran .....	43
Utilisation de Capture plus pour prendre une capture d'écran.....	43
<b>Clavier à l'écran .....</b>	<b>43</b>
Saisie des lettres accentuées.....	44
<b>Configuration d'un compte Google....</b>	<b>45</b>

<b>Connexion à des réseaux et des périphériques.....</b>	<b>46</b>
<b>Wi-Fi.....</b>	<b>46</b>
Connexion aux réseaux Wi-Fi.....	46
Activation de la fonction Wi-Fi et connexion à un réseau Wi-Fi.....	46
<b>Bluetooth.....</b>	<b>47</b>
Activer le Bluetooth et jumeler votre tablette avec un périphérique Bluetooth.....	47
Envoyer des données à l'aide de la fonction sans fil Bluetooth.....	48
Recevez des données à l'aide de la fonction sans fil Bluetooth.....	48
<b>SmartShare.....</b>	<b>49</b>
Pour envoyer le contenu de votre tablette vers d'autres appareils.....	49
Pour bénéficier sur votre tablette du contenu d'appareils se trouvant à proximité, tels qu'un ordinateur ou un téléphone portable.....	50
<b>Connexions au PC via un câble USB.....</b>	<b>51</b>
Transfert de musique, de photos et de vidéos à l'aide du mode Stockage de masse USB.....	51
Synchronisation avec Windows Media Player.....	51
<b>Répertoire.....</b>	<b>53</b>
Recherche d'un contact.....	53
Ajout d'un nouveau contact.....	53
Contacts favoris.....	54
Création d'un groupe.....	54
<b>Email.....</b>	<b>55</b>
Gestion d'un compte de messagerie.....	55
Utilisation des dossiers de comptes.....	56
Composition et envoi d'un Email.....	56
<b>Appareil Photo.....</b>	<b>57</b>
Familiarisation avec le viseur.....	57
Utilisation des paramètres avancés.....	58
Prise de vue rapide.....	60
Une fois la photo prise.....	60
Visualisation des photos enregistrées.....	62
<b>Caméra vidéo.....</b>	<b>63</b>
Familiarisation avec le viseur.....	63
Utilisation des paramètres avancés.....	64
Enregistrement d'une vidéo rapide.....	65
Après l'enregistrement d'une vidéo.....	65
Visionnage des vidéos enregistrées.....	65
Zoom en direct.....	66
Réglage du volume lors de la lecture d'une vidéo.....	66
<b>Multimédia.....</b>	<b>67</b>
<b>Galerie.....</b>	<b>67</b>
Visionnage des images.....	67
Zoom avant et arrière.....	68
Lecture de vidéos.....	68
Options de visionnage des photos et des vidéos.....	68
Suppression d'images et de vidéos.....	68
Définition en tant que fond d'écran.....	68
<b>Vidéos.....</b>	<b>69</b>
Lecture d'une vidéo.....	69
<b>Musique.....</b>	<b>70</b>
Ajoutez des fichiers musicaux à votre tablette.....	70
Transférez de la musique à l'aide de la Synchro média (MTP).....	70
Lecture d'une chanson.....	71

<b>Outils</b> .....	<b>73</b>	<b>Paramétrages</b> .....	<b>96</b>
QPair .....	73	Accédez au menu Paramètres .....	96
QSlide .....	75	RÉSEAUX SANS FIL .....	96
QuickMemo .....	76	APPAREIL .....	98
QuickRemote .....	78	PERSONNEL .....	103
QuickTranslator .....	80	SYSTÈME .....	106
Utilisateurs multiples .....	82	<b>Sauvegarde LG</b> .....	<b>110</b>
Voice Mate .....	83	À propos de la sauvegarde et de la	
Alarme .....	85	restauration des données de	
Calculatrice .....	85	l'appareil .....	110
Agenda .....	86	Sauvegarde LG des données de votre	
Gest. de fichiers .....	86	tablette .....	111
Applications .....	88	Programmation des sauvegardes	
Gestionnaire des tâches .....	88	automatiques .....	112
POLARIS Office 5 .....	89	Restauration des données de la	
Google+ .....	90	tablette .....	112
Recherche vocale .....	90	<b>Mise à jour logicielle de la tablette</b> ...	<b>114</b>
Téléchargements .....	91	Mise à jour logicielle de la tablette .....	114
<b>Le Web</b> .....	<b>92</b>	Mise à jour du logiciel LG tablette	
<b>Internet</b> .....	<b>92</b>	par le biais d'une passerelle	
Ouvrir une page .....	93	Over-the-Air (OTA) .....	114
Effectuer une recherche vocale sur		<b>Accessoires</b> .....	<b>116</b>
Internet .....	93	<b>Dépannage</b> .....	<b>117</b>
Favoris .....	93		
Historique .....	93		
Utilisation de QSlide .....	94		
<b>Chrome</b> .....	<b>94</b>		
Affichage des pages Web .....	94		
Ouvrir une page .....	94		
Effectuer une recherche vocale sur			
Internet .....	94		
Synchronisation avec d'autres			
appareils .....	95		
Ajouter et afficher des signets .....	95		

# À propos de ce manuel de l'utilisateur

## À propos de ce manuel de l'utilisateur

- Avant d'utiliser votre appareil, veuillez lire attentivement ce manuel. Cela permettra d'assurer que vous utilisez correctement votre appareil et en toute sécurité.
- Certaines des images et captures d'écran figurant dans ce guide peuvent s'afficher différemment sur votre tablette.
- Votre contenu peut être différent du produit final ou des logiciels fournis par les prestataires de service. Ce contenu peut faire l'objet de modifications sans avis préalable. Pour obtenir la version la plus récente de ce manuel, veuillez consulter le site Web de LG à l'adresse suivante : [www.lg.com](http://www.lg.com).
- Les applications de votre appareil et leurs fonctions peuvent varier selon le pays, la région ou les spécifications matérielles. LG ne peut être tenu responsable des problèmes de performance liés à l'utilisation d'applications développées par des fournisseurs autres que LG.
- LG ne peut être tenu responsable des problèmes de performance ou d'incompatibilité liés à la modification de paramètres de registre ou à la modification de logiciels de système d'exploitation. Toute tentative de personnalisation de votre système d'exploitation peut entraîner un dysfonctionnement de l'appareil ou de ses applications.
- Les logiciels, l'audio, les fonds d'écran, les images et les autres éléments multimédias fournis avec votre appareil font l'objet d'une licence d'utilisation limitée. Si vous tentez d'extraire ou d'utiliser ces éléments à des fins commerciales ou autres, vous pouvez enfreindre la législation en matière de droits d'auteur. En tant qu'utilisateur, vous êtes entièrement responsable en cas d'utilisation illégale d'éléments multimédias.

## Marques commerciales

- LG et le logo LG sont des marques déposées de LG Electronics.
- Tous les autres marques commerciales et droits d'auteurs sont la propriété de leurs propriétaires respectifs.



**À PROPOS DE LA VIDÉO DIVX :** DivX® est un format de vidéo numérique créé par DivX, LLC, une filiale de Rovi Corporation. Ceci est un appareil officiellement certifié par DivX (DivX Certified®) qui a passé de tests de certification rigoureux pour la lecture de vidéos DivX. Visitez le site [www.divx.com](http://www.divx.com) pour trouver plus d'informations ainsi que des outils logiciels vous permettant de convertir vos fichiers au format vidéo DivX.

**À PROPOS DE LA VIDÉO À LA DEMANDE DIVX :** cet appareil certifié par DivX (DivX Certified®) doit être enregistré afin de pouvoir lire les films de vidéo à la demande DivX (VOD) achetés. Pour obtenir votre code d'enregistrement, vous devez rechercher l'emplacement de la section DivX VOD dans le menu Configuration de votre appareil. Rendez-vous sur le site [www.vod.divx.com](http://www.vod.divx.com) pour plus d'informations sur la façon de procéder à votre enregistrement.

**Certification DivX (DivX Certified®) pour la lecture de vidéos DivX® jusqu'à 720p en HD, y compris le contenu Premium.**

**DivX®, DivX Certified® et leurs logos respectifs sont des marques déposées de Rovi Corporation ou de ses filiales et elles sont utilisées sous licence.**



### **Avertissement : Logiciels libres**

Pour obtenir le code source correspondant sous la licence publique générale, la licence publique générale limitée, la licence publique Mozilla ou d'autres licences open source, visitez le site <http://opensource.lge.com/>

Tous les termes de la licence, ainsi que les exclusions de responsabilité et les avertissements sont disponibles au téléchargement avec le code source.

**Dolby Digital Plus**  **DOLBY.  
DIGITAL PLUS**

Fabriqué sous licence octroyée par Dolby Laboratories. Dolby, Dolby Digital Plus et le symbole du double-D sont des marques commerciales de Dolby Laboratories.

# Recommandations pour une utilisation sûre et efficace

Veuillez lire ces recommandations. Leur non-respect peut s'avérer dangereux, voire illégal.

En cas de panne, un outil logiciel intégré à votre appareil crée un historique des pannes. Cet outil récolte uniquement les données spécifiques à la panne, telles que la force du signal et les applications chargées. L'historique n'est utilisé que pour déterminer la raison de la panne. Ces historiques sont chiffrés et ne peuvent être consultés que par un centre de réparation agréé LG, dans le cas où vous devriez retourner l'appareil pour réparation.

## Exposition aux radiofréquences

Informations sur l'exposition aux ondes radio et sur le débit d'absorption spécifique (DAS).

Ce modèle de tablette LG-V500 est conforme aux exigences de sécurité relatives à l'exposition aux ondes radio. Ces exigences sont basées sur des recommandations scientifiques qui comprennent des marges de sécurité destinées à garantir la sécurité de toutes les personnes, quels que soient leur âge et leur condition physique.

- Les recommandations relatives à l'exposition aux ondes radio utilisent une unité de mesure connue sous le nom de débit d'absorption spécifique (DAS). Les tests de mesure du DAS sont effectués à l'aide de méthodes normalisées, en utilisant le niveau de puissance certifié le plus élevé de l'appareil, dans toutes les bandes de fréquence utilisées.
- Même si tous les modèles d'appareils LG ne présentent pas les mêmes niveaux de DAS, ils sont tous conformes aux recommandations appropriées en matière d'exposition aux ondes radio.

- La limite de DAS recommandée par l'ICNIRP (Commission internationale de protection contre les rayonnements non ionisants) est de 2 W/kg en moyenne sur 10 grammes de tissus humains.
- La valeur DAS la plus élevée pour cet appareil lorsqu'il est porté au niveau du corps, comme décrit dans ce guide d'utilisation, est de 0,720 W/kg.
- Cet appareil est conforme aux directives en matière d'exposition aux fréquences radioélectriques lorsqu'il est utilisé dans sa position normale au niveau de l'oreille ou lorsqu'il se trouve à une distance minimale de 0,00 cm du corps. Lorsqu'un étui, un clip ceinture ou un support est utilisé à des fins de transport, il ne doit pas contenir de parties métalliques et doit garantir une distance minimale de 0,00 cm entre le produit et le corps.  
Pour pouvoir transmettre des fichiers de données ou des messages, cet appareil requiert une connexion de qualité au réseau. Dans certains cas, la transmission de fichiers de données ou de messages peut être retardée jusqu'à ce qu'une telle connexion soit possible. Veillez à bien suivre les instructions relatives à la distance de séparation pour l'établissement de la transmission.

## Entretien et réparation

### AVERTISSEMENT

#### Instructions relatives au remplacement de la batterie

- Pour votre sécurité, ne retirez pas la batterie intégrée au produit. S'il est nécessaire de remplacer la batterie, veuillez la rapporter au service après-vente ou au revendeur LG Electronics agréé le plus proche.
- Les batteries Li-Ion sont des composants dangereux qui peuvent provoquer des blessures.
- Le remplacement de la batterie par un professionnel non qualifié peut endommager votre appareil.

## AVERTISSEMENT

Utilisez uniquement des batteries, chargeurs et accessoires agréés pour ce modèle d'appareil. L'utilisation de tous autres types peut annuler tout accord ou garantie applicable à l'appareil et s'avérer dangereuse.

- Ne démontez pas cet appareil. Si une réparation s'avère nécessaire, confiez-le à un technicien qualifié.
- Les réparations couvertes par cette garantie peuvent inclure, à la discrétion de LG, des pièces ou circuits de remplacement neufs ou reconditionnés, sous réserve que leurs fonctionnalités soient équivalentes à celles des pièces remplacées.
- Restez éloigné des appareils électriques, tels que les téléviseurs, les postes de radio et les ordinateurs personnels.
- Ne placez pas votre appareil à proximité de sources de chaleur, telles qu'un radiateur ou une cuisinière.
- Ne le faites pas tomber.
- Ne le soumettez pas à des vibrations mécaniques ou à des chocs.
- Éteignez votre appareil dans les zones où des règlements spéciaux l'exigent. Par exemple, n'utilisez pas votre appareil dans les hôpitaux, car celui-ci pourrait perturber le bon fonctionnement des équipements médicaux sensibles.
- Si vos mains sont humides, ne manipulez pas l'appareil lorsqu'il est en cours de charge. Ceci peut provoquer un choc électrique et endommager gravement votre appareil.
- Ne mettez pas un appareil en charge à proximité de matières inflammables car celui-ci pourrait chauffer et déclencher un incendie.
- Pour nettoyer l'extérieur de l'appareil, utilisez un chiffon sec (n'utilisez pas de solvant, tel que du benzène, un diluant ou de l'alcool).
- Ne rechargez pas la tablette lorsqu'elle est posée sur du tissu.

- Rechargez l'appareil dans une zone bien ventilée.
- N'exposez pas l'appareil à de la fumée ou de la poussière en quantité excessive.
- Ne placez votre appareil à proximité de cartes de crédit ou de titres de transport, car il pourrait altérer les données des bandes magnétiques.
- Ne touchez pas l'écran avec un objet pointu qui risquerait d'endommager la tablette.
- Ne mettez pas l'appareil en contact avec des liquides ou des éléments humides.
- Utilisez les accessoires comme les oreillettes avec précaution. Ne manipulez pas l'antenne inutilement.
- Évitez d'utiliser, de toucher ou de tenter de retirer ou de réparer du verre cassé, ébréché ou fissuré. Un endommagement de l'écran en verre causé par une utilisation abusive ou incorrecte n'est pas couvert par la garantie.
- Votre tablette est un appareil électronique qui génère de la chaleur en fonctionnement normal. Lors d'une utilisation prolongée dans un environnement mal ventilé, le contact direct avec la peau peut provoquer une gêne ou des brûlures bénignes. Manipulez dès lors votre appareil avec précaution lors de son fonctionnement ou immédiatement après utilisation.
- Si votre appareil est mouillé, débranchez-le immédiatement et laissez-le sécher totalement. Ne tentez pas d'accélérer le séchage avec une source de chaleur externe (four classique ou micro-ondes, sèche-cheveux...).
- Le liquide contenu dans votre appareil mouillé modifie la couleur de l'étiquette produit se trouvant à l'intérieur de l'appareil. Un endommagement de l'appareil consécutif à une exposition à des liquides n'est pas couvert par la garantie.
- Utilisez si possible votre tablette dans une plage de température comprise entre 0 °C et 40 °C. Exposer votre appareil à des températures extrêmement basses ou hautes peut l'endommager ou provoquer des dysfonctionnements, voire le faire exploser.

## Fonctionnement optimal de l'appareil

### Appareils électroniques

Toutes les tablettes peuvent être soumises à des interférences pouvant affecter leurs performances.

- N'utilisez pas votre tablette à proximité d'équipements médicaux sans autorisation. Évitez de placer la tablette au-dessus d'un stimulateur cardiaque (par exemple, dans votre poche poitrine).
- La tablette peut perturber le fonctionnement de certaines prothèses auditives.
- Des interférences mineures peuvent perturber le bon fonctionnement des téléviseurs, radios, ordinateurs, etc.

### Sécurité au volant

Vérifiez les lois et règlements en vigueur en matière d'utilisation de la tablette dans la zone où vous conduisez.

- N'utilisez pas d'appareil portable en roulant.
- Concentrez toute votre attention sur la conduite.
- Les radiofréquences peuvent affecter certains systèmes électroniques de votre véhicule motorisé, tels que le système audio stéréo ou les équipements de sécurité.
- Lorsque votre véhicule est équipé d'un airbag, ne gênez pas son déclenchement avec un équipement sans fil mobile ou fixe. Il risquerait de l'empêcher de s'ouvrir ou provoquer de graves blessures en raison de performances inadéquates.
- Lorsque vous écoutez de la musique en extérieur, veuillez vous assurer que le volume n'est pas trop élevé de façon à bien entendre ce qu'il se passe autour de vous. Ceci est particulièrement important lorsque vous trouvez à proximité d'une route.

## Évitez toute nuisance auditive

**REMARQUE** : une pression sonore trop élevée provenant de vos oreillettes et de votre casque pourrait entraîner une perte de votre acuité auditive.



Afin d'éviter des dommages auditifs éventuels, évitez l'écoute à un niveau sonore élevé pendant une longue durée.

- Afin de protéger vos capacités auditives, n'exposez pas votre ouïe à de hauts volumes sonores pendant de longues périodes. Nous vous recommandons de ne pas allumer ou éteindre la tablette près de votre oreille. Nous préconisons également de régler le volume musical à un niveau raisonnable.
- Lorsque vous utilisez des écouteurs, baissez le volume si vous n'entendez pas les gens parler près de vous ou si la personne assise à côté de vous entend ce que vous écoutez.

## Pièces en verre

Certaines pièces de votre tablette sont en verre. Ce verre pourrait se briser en cas de chute de l'appareil sur une surface dure ou d'impact important. Dans ce cas, évitez de toucher ou de retirer le verre brisé. N'utilisez plus votre appareil jusqu'à ce que ce verre soit remplacé par un fournisseur de service agréé.

## Zone de dynamitage

N'utilisez pas la tablette lorsque des opérations de dynamitage sont en cours. Respectez les restrictions, les règlements et les lois en vigueur.

## Atmosphères potentiellement explosives

- N'utilisez pas votre tablette dans une station-service.
- N'utilisez pas votre tablette à proximité de carburant ou de produits chimiques.
- Ne transportez pas ou ne stockez pas des produits dangereux, des liquides ou des gaz inflammables dans le même compartiment de votre voiture que votre tablette ou ses accessoires.

## En avion

Les appareils sans fil peuvent générer des interférences dans les avions.

- Éteignez votre tablette avant d'embarquer dans un avion.
- Ne l'utilisez pas au sol sans autorisation de l'équipage.

## Enfants

Conservez l'appareil dans un endroit sûr, hors de portée des enfants. Il comprend des petites pièces qui peuvent présenter un risque de suffocation. Cet appareil contient également une batterie interne qui peut être dangereuse si l'appareil n'est pas utilisé ou entretenu correctement.

## Informations sur la batterie et précautions d'usage

- Il n'est pas nécessaire de décharger complètement la batterie avant de la recharger. Contrairement aux autres batteries, elle n'a pas d'effet mémoire pouvant compromettre ses performances.
- Utilisez uniquement les batteries et chargeurs LG. Les chargeurs LG sont conçus pour optimiser la durée de vie de votre batterie.



- Ne démontez pas et ne court-circuitiez pas la batterie.
- Rechargez la batterie en cas de non-utilisation prolongée afin d'optimiser sa durée d'utilisation.
- N'exposez pas le chargeur de batterie au rayonnement direct du soleil et ne l'utilisez pas dans des lieux très humides tels qu'une salle de bains. Ne laissez pas l'appareil dans des endroits très chauds ou froids, car cela pourrait affecter les performances de la batterie.
- Le remplacement de la batterie par un modèle inadapté risque d'entraîner une explosion de cette dernière.
- Respectez les instructions du fabricant relatives à la mise au rebut des batteries usagées. Veuillez recycler autant que faire se peut. Ne vous en débarrassez pas avec les déchets ménagers.
- Si la batterie est hors d'usage, veuillez la rapporter au service après-vente ou au revendeur LG Electronics agréé le plus proche.
- Débranchez systématiquement le chargeur de la prise murale lorsque la tablette est complètement chargée pour éviter une consommation d'énergie inutile.
- La durée de vie réelle de la batterie dépend de la configuration du réseau, des paramètres du produit, de son utilisation, de la batterie et des conditions extérieures.
- Tenez la batterie hors de portée des animaux et de leurs crocs ou griffes, ainsi que des objets pointus en général. Le non-respect de cette consigne peut entraîner un incendie.

## Comment mettre la tablette à jour

Accès aux dernières versions du micrologiciel et aux nouvelles fonctions et améliorations du logiciel.

- **Mettre à jour la tablette sans PC. Sélectionnez Centre de mises à jour**  > Mise à jour logicielle.
- **Mettez votre tablette à jour en la connectant à votre PC.**

Pour plus d'informations sur l'utilisation de cette fonction, consultez le site <http://update.lgmobile.com> ou <http://www.lg.com/common/index.jsp> sélectionnez votre pays et votre langue.

## DÉCLARATION DE CONFORMITÉ

Par la présente, **LG Electronics** déclare que le produit **LG-V500** est conforme aux exigences fondamentales et autres dispositions pertinentes de la Directive **1999/5/EC**. Une copie de la Déclaration de conformité figure sur le site <http://www.lg.com/global/declaration>

## Contactez notre bureau pour en savoir plus sur la conformité de ce produit

LG Electronics Inc.  
EU Representative, Krijgsman 1,  
1186 DM Amstelveen, The Netherlands



### Recyclage de votre ancienne tablette

- 1 Ce symbole, représentant une poubelle sur roulettes barrée d'une croix, signifie que le produit est couvert par la directive européenne 2002/96/EC.
- 2 Les éléments électriques et électroniques doivent être jetés séparément, dans les vide-ordures prévus à cet effet par votre municipalité ou être rapportés dans un magasin de téléphonie mobile.
- 3 Le recyclage de votre tablette dans une poubelle appropriée ou dans un magasin de téléphonie mobile aidera à réduire les risques pour l'environnement et votre santé.
- 4 Pour plus d'informations concernant l'élimination de votre ancien appareil, veuillez contacter votre mairie, le service des ordures ménagères ou encore le magasin où vous avez acheté ce produit.



### Recyclage des batteries/accumulateurs usagés

- 1 Lorsque la batterie ou l'accumulateur de votre produit comporte ce symbole d'une poubelle sur roulettes barrée d'une croix, cela signifie que le produit est couvert par la directive européenne 2006/66/EC.
- 2 Ce symbole peut être associé aux symboles chimiques du mercure (Hg), du cadmium (Cd) ou du plomb (Pb) si la batterie contient plus de 0,0005 % de mercure, 0,002 % de cadmium ou 0,004 % de plomb.
- 3 Les batteries/accumulateurs doivent être jetés séparément, dans les déchetteries prévues à cet effet par votre municipalité ou être rapportés dans un magasin de téléphonie mobile.
- 4 La mise au rebut de vos batteries/accumulateurs dans une poubelle appropriée ou dans un magasin de téléphonie mobile aidera à réduire les risques pour l'environnement et votre santé.
- 5 Pour plus d'informations concernant le recyclage de vos batteries/accumulateurs, veuillez contacter votre mairie, le service des ordures ménagères ou encore le magasin où vous avez acheté ce produit.

# Avis important



## Veillez lire ceci avant de commencer à utiliser votre tablette !

Veillez vérifier si les problèmes rencontrés avec de votre tablette sont décrits dans cette section avant d'amener votre tablette pour la faire réparer, ou d'appeler un représentant du service à la clientèle.

### 1. Mémoire de la tablette

Vous devez vérifier la mémoire de votre tablette et supprimer certaines données telles que des applications pour libérer de la mémoire.

#### Pour désinstaller des applications :

- 1 Appuyez sur  >  onglet > **Applications** > **Paramètres**  onglet > **Applications**.
- 2 Lorsque toutes les applications sont affichées, faites les défiler et sélectionnez l'application que vous souhaitez désinstaller.
- 3 Appuyez sur **Désinstaller**.

### 2. Avant d'installer une application et un système d'exploitation de logiciel libre



#### AVERTISSEMENT



Si vous installez et utilisez un système d'exploitation autre que celui fourni par le fabricant, cela peut provoquer un dysfonctionnement de votre tablette. De plus, votre tablette ne sera plus couverte par la garantie.

## AVERTISSEMENT

Pour protéger votre tablette et vos données personnelles, téléchargez uniquement des applications provenant de sources fiables, telles que Play Store™. Si des applications mal installées figurent sur votre tablette, la tablette peut ne pas fonctionner normalement ou une grave erreur peut se produire. Vous devez désinstaller ces applications de votre tablette, ainsi que tous les paramètres et données associés.

### 3. Utilisation d'un schéma de déverrouillage

Définition d'un schéma de déverrouillage pour sécuriser votre tablette.

Appuyez sur  >  onglet > **Applications** > **Paramètres**  onglet >

**Écran** > **Écran de verrouillage** > **Choisir l'écran de verrouillage** > **Schéma**.

Cette fonction ouvre un écran qui vous guidera dans le processus d'aide au dessin d'un schéma de déverrouillage de l'écran. Vous devez créer un code PIN de sauvegarde par mesure de sécurité en cas d'oubli de votre schéma de déverrouillage.

**Attention :** vous devez tout d'abord créer un compte Google avant de définir un schéma de déverrouillage ; vous devez également vous souvenir du code PIN de sauvegarde que vous avez saisi lors de la création de votre verrouillage par schéma.

## AVERTISSEMENT

### **Précautions à prendre lors de l'utilisation d'un verrouillage par schéma.**

Il est très important de ne pas oublier le schéma de déverrouillage que vous avez défini. Vous ne serez plus en mesure d'accéder à votre tablette si vous utilisez à 5 reprises un schéma incorrect. Vous disposez de 5 tentatives pour saisir votre schéma de déverrouillage, votre code PIN ou votre mot de passe. Suite à 5 tentatives infructueuses, vous pouvez réessayer après 30 secondes.

### **Lorsque vous ne vous rappelez pas de votre schéma de déverrouillage, de votre code PIN ou de votre mot de passe :**

#### **< si vous avez oublié votre schéma >**

Si vous êtes connecté à votre compte Google sur la tablette mais que vos tentatives de saisie du schéma correct ont échoué à 5 reprises, appuyez sur le bouton **Schéma oublié ?** au bas de l'écran. Vous devez ensuite vous connecter à l'aide de votre compte Google, ou vous devez saisir le code PIN de sauvegarde que vous avez saisi lors de la création de votre verrouillage par schéma.

Si vous n'avez pas créé un compte Google sur la tablette, ou si vous avez oublié le code PIN de sauvegarde, vous devez effectuer une réinitialisation matérielle.

### < si vous avez oublié votre code PIN ou votre mot de passe >

Si vous avez oublié votre code PIN ou votre mot de passe, vous devrez effectuer une réinitialisation matérielle.

**Attention :** si vous effectuez une réinitialisation matérielle, toutes les applications d'utilisateur et données d'utilisateur seront supprimées.

**REMARQUE :** si vous n'êtes pas connecté à votre compte Google et que vous avez oublié votre schéma de déverrouillage, vous devrez saisir votre code PIN de sauvegarde.

## 4. Utilisation de la réinitialisation matérielle (réinitialisation d'usine)

Si votre tablette ne se restaure pas dans son état d'origine, utilisez une réinitialisation matérielle (réinitialisation aux valeurs d'usine) pour l'initialiser.

- 1 Éteignez votre tablette.
- 2 Maintenez les **touches Marche-Arrêt/Verrouillage + Volume bas enfoncées** sur le côté droit de la tablette.
- 3 Relâchez uniquement la **touche Marche-Arrêt/Verrouillage** lorsque le logo LG s'affiche et continuez à appuyer sur la **touche Volume bas**.
- 4 Maintenez ensuite les **touches Marche-Arrêt/Verrouillage + Volume haut enfoncées** en même temps tout en appuyant sur la **touche Volume bas**.
- 5 Relâchez toutes les touches lorsque l'écran Réinitialisation matérielle s'affiche.
- 6 Appuyez sur la **touche Marche-Arrêt/Verrouillage** pour continuer ou sur une des **touches Volume** pour annuler.

- 7 Appuyez à nouveau sur la **touche Marche-Arrêt/Verrouillage** pour confirmer ou sur une des **touches de volume** pour annuler.
- 8 Votre périphérique va effectuer une réinitialisation matérielle.



### **AVERTISSEMENT**

Si vous effectuez une réinitialisation matérielle, toutes les applications et les données d'utilisateur ainsi que vos licences DRM seront supprimées. N'oubliez pas de sauvegarder toutes les données importantes avant d'effectuer une réinitialisation matérielle.

## 5. Lancement et permutation d'applications

Exécuter plusieurs tâches à la fois est très simple avec Android, vous pouvez conserver simultanément plusieurs applications en cours d'exécution. Il n'est pas nécessaire de quitter une application avant d'en ouvrir une autre.

Utilisation et permutation entre plusieurs applications en cours d'exécution. Android gère chacune des applications en les interrompant et en les lançant en fonction des besoins de l'utilisateur, pour éviter que les applications en veille sollicitent inutilement des ressources.

- 1 Appuyez de façon prolongée sur la **touche Accueil** . Une liste des applications récemment utilisées s'affiche.
- 2 Appuyez ensuite sur l'application à laquelle vous voulez accéder. Cela n'empêche pas l'application précédente de s'exécuter en arrière-plan sur la tablette. N'oubliez pas d'appuyer sur la **touche Retour**  pour quitter une application après l'avoir utilisée.



- Pour arrêter les applications, appuyez sur **Gestionnaire des tâches** à partir de la liste des applications récentes, puis appuyez sur **Arrêter** ou **Tout arrêter**.
- Pour supprimer une application de la liste des applications récentes, faites glisser l'aperçu de l'application vers la gauche ou la droite. Pour effacer toutes les applications, appuyez sur **Tout effacer**.

## 6. Lorsque l'écran reste figé

**Si l'écran se fige ou si la tablette ne répond pas lorsque vous essayez de la mettre en marche** : appuyez de façon prolongée sur la **touche Marche-Arrêt/Verrouillage** pendant 12 secondes, pour éteindre votre tablette. Si le problème persiste, contactez le centre de services.

## 7. Ne branchez pas votre tablette lorsque vous activez la touche Marche/Arrêt votre ordinateur

N'oubliez pas de débrancher votre tablette depuis l'ordinateur lorsque vous allumez ou éteignez votre ordinateur, cet oubli peut entraîner des erreurs d'ordinateur.

# Apprendre à connaître votre appareil

## Vue d'ensemble de la tablette

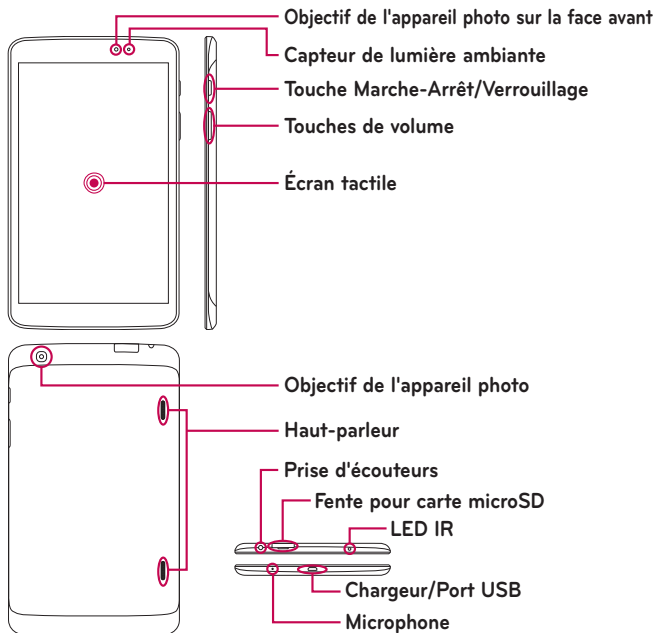

**REMARQUE :** assurez-vous que le microphone n'est pas bloqué lors de l'enregistrement d'un clip vidéo ou audio.



<b>Objectif de l'appareil photo sur la face avant</b>	Utilisez-le pour prendre des photos et enregistrer des vidéos de vous-même. Vous pouvez également l'utiliser pour des conversations vidéo. Maintenez-le propre pour des performances optimales.
<b>Fente pour carte microSD</b>	Insérez la carte microSD pour le stockage de fichiers tels que de la musique, des vidéos et des photos.
<b>Prise d'écouteurs</b>	Vous permet de brancher un casque d'écoute optionnel pour faciliter les conversations mains libres. Vous pouvez également brancher des écouteurs pour écouter de la musique.
<b>Capteur de lumière ambiante</b>	Le capteur de lumière ambiante utilise un capteur ambiant qui mesure la lumière environnante et ajuste la luminosité de l'écran LCD afin d'en parfaire la vivacité.
<b>Touche Marche-Arrêt/Verrouillage</b>	Appuyez pour verrouiller/déverrouiller l'écran. Appuyez de façon prolongée pour allumer ou éteindre la tablette, redémarrez-la, activez/désactivez le mode Avion, modifiez ensuite les paramètres de son.
<b>Touches de volume</b>	Vous permet de régler les volumes des médias.
<b>Chargeur/Port USB</b>	Vous permet de connecter la tablette et le câble USB pour une utilisation avec l'adaptateur chargeur, ou d'autres accessoires compatibles.
<b>Objectif de l'appareil photo</b>	Utilisez-le pour prendre des photos et enregistrer des vidéos. Maintenez-le propre pour des performances optimales.

<b>Haut-parleur</b>	Le son provient du haut-parleur arrière au lieu de provenir de l'écouteur (p.ex., la fonction haut-parleur, la fonction lecteur de musique, etc.)
<b>Microphone</b>	Enregistre votre voix et est utilisé pour les fonctions activées par commande vocale.
<b>LED IR</b>	Fonctionne de la même manière qu'un capteur QuickRemote.

### **AVERTISSEMENT**

Placer un objet lourd sur la tablette ou s'asseoir dessus peut endommager l'écran LCD ainsi que les fonctions de l'écran tactile. Ne recouvrez pas le capteur de proximité de l'écran LCD avec un film protecteur. Cela risquerait de provoquer un dysfonctionnement du capteur.

### **CONSEIL PRATIQUE !**

- Appuyez sur la **touche Menu**  à chaque fois que vous ouvrez une application, pour prendre connaissance des options disponibles.
- Si l'appareil est verrouillé et ne fonctionne pas, appuyez de façon prolongée sur la **touche Marche/Arrêt**  pendant 12 secondes pour l'éteindre.

## **Charger votre tablette**

Une batterie rechargeable au Lithium-ion est utilisée pour alimenter votre tablette. Un chargeur USB, inclus avec votre tablette, est utilisé pour recharger la batterie. Avant d'utiliser votre tablette pour la première fois, assurez-vous que la batterie est complètement chargée.

**REMARQUE :** votre appareil est équipé d'une batterie interne rechargeable. Pour votre sécurité, veuillez ne pas extraire la batterie intégrée au produit.

**Avertissement !** Si l'écran tactile ne fonctionne pas alors que la tablette est en cours de chargement, cela peut être dû à une alimentation instable. Il vous faut par conséquent déconnecter le câble USB de l'appareil ou débrancher le chargeur USB de la prise électrique.

- 1 Branchez le chargeur USB et le câble USB.
- 2 Branchez le câble USB (comme illustré ci-dessous) sur le port du chargeur USB de la tablette.

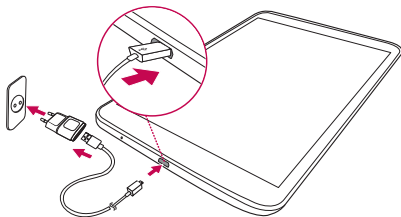

**REMARQUE :** pour optimiser la durée de vie de la batterie, celle-ci doit être complètement chargée lors d'une première utilisation.



## Optimisation de la durée de vie de la batterie

Vous pouvez prolonger la durée de vie de votre batterie entre les cycles de charge en désactivant les fonctions dont l'exécution en arrière-plan n'est pas justifiée. Vous pouvez également surveiller le comportement des applications et des ressources du système qui consomment l'énergie de la batterie.

### Pour prolonger de la durée de vie de votre batterie

- Désactivez les communications radio que vous n'utilisez pas, telles que Wi-Fi, Bluetooth ou GPS.
- Réduisez la luminosité de l'écran et définissez un délai de mise en veille réduit.
- Désactivez la synchronisation automatique de Gmail™, du calendrier, des contacts et autres applications.
- Certaines applications que vous avez téléchargées peuvent réduire l'autonomie de la batterie.
- Lorsque vous utilisez des applications téléchargées, vérifiez le niveau de charge de la batterie.

### Vérification du niveau de charge de la batterie

- 1 Dans l'écran d'accueil, appuyez sur **Applications**  > **Paramètres**  > **À propos de la tablette** > **Batterie**.
- 2 L'état de la batterie (charge ou décharge) et son niveau sont affichés sur le menu supérieur de l'écran.

### Pour surveiller et contrôler les ressources utilisées par la batterie

- 1 Dans l'écran d'accueil, appuyez sur **Applications**  > **Paramètres**  > **À propos de la tablette** > **Batterie** > **Utilisation de la batterie**.
- 2 Le bas de l'écran affiche la durée d'utilisation de la batterie et répertorie également les applications ou services utilisant l'énergie de la batterie,

en ordre décroissant en fonction de l'énergie qu'ils consomment individuellement.

## Insertion d'une carte microSD

Votre appareil prend en charge l'utilisation de cartes mémoire microSD d'une capacité allant jusqu'à 64 GB. Les contenus multimédias peut être sauvegardés sur la carte microSD.

- 1 Éteignez la tablette avant d'insérer ou d'extraire la carte microSD.

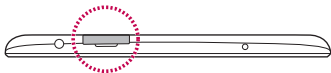

- 2 Glissez votre ongle dans la découpe et tirez le tiroir d'insertion de la carte microSD. Insérez la carte microSD dans la fente, ses contacts étant dirigés vers le bas. Délicatement, poussez doucement le tiroir d'insertion de la carte dans l'appareil.

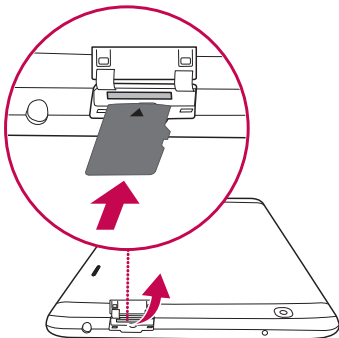

## Retrait de la carte microSD



Pour retirer en toute sécurité la carte microSD de votre tablette, vous devez tout d'abord la désactiver.

- 1 Dans l'écran d'accueil, appuyez sur **Applications**  > **Paramètres**  > **Stockage** > **Désactiver la carte SD**.
- 2 Tirez doucement la carte microSD pour l'extraire de la fente.

**Avertissement !** Ne tentez pas d'extraire la carte microSD sans l'avoir préalablement désactivée. Faute de quoi, vous pourriez endommager la carte microSD ainsi que votre tablette, et les données stockées sur la carte microSD pourraient être corrompues.

## Formatage de la carte microSD

**Avertissement !** Tous les fichiers stockés dans votre carte microSD sont effacés lorsque vous formatez la carte.

- 1 Dans l'écran d'accueil, appuyez sur **Applications**  > **Paramètres**  > **Stockage**.
- 2 Appuyez (à deux reprises) sur **Effacer la carte SD**.
- 3 Si vous avez activé un schéma de déverrouillage, saisissez-le et appuyez sur **Tout effacer**. La carte est alors formatée et prête à être utilisée.

**REMARQUE :** si votre carte microSD contient des données, la structure des dossiers peut être différente après le formatage, consécutivement à la suppression de tous les fichiers.



## Verrouillage et déverrouillage de l'écran

Si vous n'utilisez pas la tablette pendant un certain temps, l'écran sera automatiquement éteint et verrouillé. Cela permet de prévenir les sélections accidentelles sur l'écran et d'économiser la batterie. Lorsque vous n'utilisez pas votre tablette, appuyez sur la **Touche Marche-Arrêt/Verrouillage**  pour verrouiller votre tablette.

Si des programmes sont en cours d'exécution lors du verrouillage de l'écran, il se peut qu'il continue à s'exécuter indépendamment du mode Verrouillage.

Pour réactiver votre tablette, appuyez sur la **touche Marche-Arrêt/Verrouillage** . L'écran de verrouillage s'affiche. Appuyez sur l'écran de verrouillage et faites glisser votre doigt dans n'importe quelle direction pour déverrouiller votre écran d'accueil. Le dernier écran que vous avez consulté s'ouvre alors.

# Votre écran d'accueil

## Conseils pratiques pour l'utilisation de l'écran tactile

Voici quelques conseils relatifs à la façon de naviguer sur votre tablette.

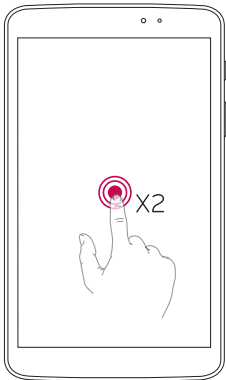

### Allumer l'écran

La fonction KnockON vous permet d'effectuer un double appui sur l'écran pour l'activer ou le désactiver facilement.



- Appuyez rapidement deux fois sur le centre de l'écran pour l'activer.
- Appuyez rapidement deux fois sur la barre d'état, un espace vide de l'écran d'accueil ou sur l'écran de verrouillage pour éteindre l'écran.

#### REMARQUE :

- Vous pouvez désactiver cette fonction dans les paramètres Affichage.
- À l'écran d'accueil, appuyez sur **Applications**  > **Paramètres**  > **Écran** > **Allumer l'écran** > appuyez sur la case à cocher **Allumer l'écran**.

## Balayage trois doigts

Utilisez le balayage à trois doigts pour sauvegarder sur la gauche de l'écran les applications en cours d'exécution, ou pour les restituer à l'écran. Pour les restituer ultérieurement, certaines applications peuvent devoir redémarrer. Vous pouvez sauvegarder jusqu'à trois applications.

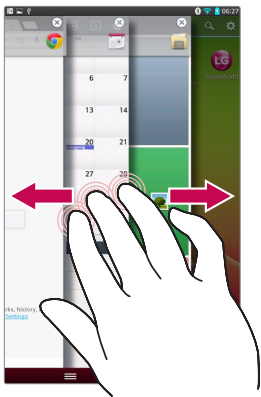

- 1 Lorsqu'une application est ouverte, posez trois doigts sur l'écran et faites-les glisser vers la gauche. L'écran en cours d'affichage est sauvegardé et l'écran d'accueil s'affiche.
- 2 Pour réouvrir les applications sauvegardées, posez trois doigts sur l'écran et faites-les glisser vers la droite. Appuyez sur l'application que vous souhaitez ouvrir.

**Conseil pratique !** La fonction **Balayage trois doigts** ne reconnaît pas un nombre de doigts inférieur ou supérieur, ou votre paume.

## Appuyer ou effleurer

Une simple pression du doigt sélectionne des articles, des liens, des raccourcis et des lettres sur le clavier à l'écran.

## Appui de façon prolongée

Appuyez de façon prolongée sur un élément à l'écran en le touchant, sans relâcher la pression du doigt, jusqu'à ce qu'une action se produise. Par exemple, pour ouvrir les options disponibles d'un contact, appuyez de façon prolongée sur le contact figurant dans la liste Contacts jusqu'à ce que le menu contextuel s'affiche.

## Glisser

Appuyez de façon prolongée sur un élément et, sans relâcher la pression du doigt, déplacez-le ensuite sur l'écran jusqu'à ce que vous atteigniez la position souhaitée. Vous pouvez faire glisser des éléments de l'écran d'accueil pour les repositionner.

## Faire glisser ou déplacer

Pour faire glisser ou déplacer, déplacez rapidement votre doigt sur la surface de l'écran, sans marquer de temps d'arrêt à partir de l'instant où vous y posez votre doigt (de sorte à ne pas faire glisser un élément autre que celui sélectionné). Par exemple, vous pouvez déplacer l'écran vers le haut ou vers le bas pour faire défiler une liste, ou parcourir les différents écrans d'accueil en l'effleurant de gauche à droite (et vice versa).

## Double toucher

Double toucher pour zoomer sur une page Web ou une carte. Par exemple, touchez rapidement à deux reprises la section d'une page Web pour redimensionner cette section et l'adapter à la largeur de l'écran. Vous pouvez aussi toucher à deux reprises pour effectuer un zoom avant ou arrière après avoir pris une photo (au moyen de l'appareil photo) ou lors de la lecture de cartes. Touchez un mot à deux reprises pour le mettre en surbrillance. Le double toucher peut aussi activer la fonction KnockON pour allumer ou éteindre l'écran tactile.

## Zoom par pincement

Utilisez votre index et votre pouce, dans un mouvement de pincement ou d'écartement, pour effectuer un zoom avant ou arrière lorsque vous utilisez le navigateur ou des cartes, ou en parcourant des images.

## Faire pivoter l'écran

À partir de nombreuses applications et menus, l'orientation de l'écran s'ajuste à l'orientation physique de l'appareil.

### REMARQUE :

- Pour sélectionner un élément, appuyez au centre de l'icône.
- N'exercez pas une pression trop forte sur l'écran tactile ; celui-ci est suffisamment sensible pour détecter un toucher léger, et néanmoins ferme.
- Appuyez du bout du doigt sur l'option souhaitée. Veillez à ne pas appuyer sur d'autres touches.

## Écran d'accueil

Il vous suffit de faire glisser votre doigt vers la gauche ou vers la droite pour afficher les volets. Vous pouvez personnaliser chaque volet avec des applications, des téléchargements, des gadgets logiciels et des fonds d'écrans.

**REMARQUE :** quelques images d'écran peuvent être différentes en fonction de votre région.

Sur votre écran d'accueil, vous pouvez voir des icônes de menu affichées au bas de l'écran. Les icônes de menu vous permettent d'accéder, d'un simple toucher, aux fonctions que vous utilisez le plus.



**Barre d'état** – Affiche des informations sur l'état de l'appareil, y compris l'heure, la puissance du signal, l'état de la batterie et les icônes de notification.

**Icônes d'applications** – Appuyez sur une icône (application, gadget logiciel, dossier, etc.) pour l'ouvrir et l'utiliser.

**Touches de raccourcis** – Permettent d'accéder, d'un simple toucher, aux fonctions les plus souvent utilisées.

**Touche Menu** – Ouvre un menu d'options avec des options relatives à l'écran ou l'application en cours. Cela ne s'applique que lorsque disponibles, en fonction de l'écran ou de l'application.

**Touche d'accueil** – Renvoie à l'écran d'accueil (ou restitue votre modèle d'écran d'accueil par défaut à partir de l'un des modèles d'extension d'écran d'accueil), touchez-le de façon prolongée pour afficher les applications récemment utilisées, avec un accès à l'application Gestionnaire de tâches.

**Touche précédent** – Revient à l'écran précédent. Ferme également les éléments contextuels tels que les menus, les boîtes de dialogue et le clavier à l'écran.

## Personnalisation de l'écran d'accueil

Vous pouvez personnaliser votre écran d'accueil en y ajoutant des applications, des téléchargements, des gadgets logiciels ou des fonds d'écran. Pour plus de commodité lors de l'utilisation de votre tablette, ajoutez vos applications préférées et des gadgets logiciels sur l'écran d'accueil.

### Pour ajouter des éléments sur votre écran d'accueil :

- 1 Appuyez de façon prolongée sur la partie vierge de l'écran d'accueil.
- 2 Appuyez sur l'onglet **Applications**, **Widgets** ou **Fonds d'écran**.
- 3 Faites glisser chaque élément à l'endroit souhaité, puis relevez votre doigt.



### Pour supprimer un élément de l'écran d'accueil :

Appuyez de façon prolongée sur l'icône à supprimer, faites-la glisser vers , puis relevez votre doigt.

**CONSEIL PRATIQUE !** Pour ajouter une icône d'application à l'écran d'accueil. Dans l'écran Applications, appuyez de façon prolongée sur l'application que vous souhaitez ajouter et faites-la glisser à l'emplacement voulu.

**CONSEIL PRATIQUE !** Vous pouvez ajouter plusieurs icônes d'applications dans un dossier. Superposez une icône d'application sur une autre icône de l'écran d'accueil pour créer un dossier.

## Retour à une application récemment utilisée

- 1 Appuyez de façon prolongée sur la **touche d'accueil** . L'écran affiche alors une fenêtre contextuelle contenant les icônes de vos dernières applications utilisées.
- 2 Appuyez sur une icône pour ouvrir l'application correspondante. Ou appuyez sur la **touche Précédent**  pour revenir à l'écran précédent.

## Notifications

Les notifications vous préviennent lors de la réception de nouveaux messages, d'événements du calendrier et d'alarmes, ainsi que lors d'événements en cours tels que les téléchargements de vidéos.

Depuis le panneau de notifications, vous pouvez afficher l'état actuel de votre tablette ainsi que les notifications en attente.

Lors de l'arrivée d'une notification, son icône s'affiche en haut de l'écran.

Les icônes des notifications en attente s'affichent à gauche et les icônes du système, telles que la Wi-Fi ou le niveau de charge de la batterie, s'affichent à droite.

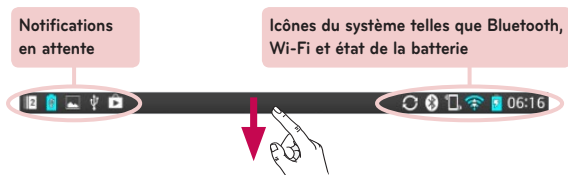



## Faites glisser vers le bas pour les notifications et les paramètres

Faites glisser la Barre d'état vers le bas pour ouvrir le volet Notifications. Pour fermer le volet Notifications, faites glisser vers le haut la barre située au bas de l'écran.

**REMARQUE :** appuyez de façon prolongée sur une icône dans les Paramètres rapides pour afficher le menu Paramètres des fonctions.

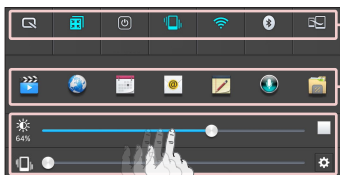

**Barre des paramètres rapides** – Effleurez vers la droite ou vers la gauche pour faire défiler la liste.

**QSlide Apps** – Appuyez pour activer un composant de QSlide.

Glissez vers la gauche ou vers la droite pour régler la **Luminosité** de l'écran / le **Volume**.

## Paramètres rapides sur le volet Notifications.

Utilisez les Paramètres rapides pour activer/désactiver facilement des paramètres de fonctions telles que le Wi-Fi. Les Paramètres rapides figurent en haut du volet Notifications.

## Pour réorganiser les éléments de Paramètres rapides sur le volet Notifications

Ouvrez le volet Notifications et appuyez sur . Vous pouvez afficher et réorganiser les éléments de votre choix dans le menu Paramètres rapides.

## Applications QSlide sur le volet Notifications

Les applications QSlide sont affichées dans une barre située sur le volet Notifications, au-dessous de la barre de paramètres rapides. Ces icônes offrent un moyen rapide et pratique d'effectuer plusieurs tâches sur le même écran (de la même manière qu'une image dans l'image sur un téléviseur). QSlide affiche une petite fenêtre d'application sur l'écran qui peut être déplacée, redimensionnée ou rendue transparente.

## Utilisation des applications QSlide









Appuyez sur l'une des applications QSlide figurant dans la barre pour l'activer. Lorsqu'elle est activée, la fonction QSlide ouvre l'application dans une fenêtre au premier plan, ce qui vous permet d'accéder à d'autres applications en arrière-plan. Vous pouvez ouvrir jusqu'à deux fenêtres QSlide simultanément.











## Icônes indicatrices sur la barre d'état

Des icônes indicatrices apparaissent sur la barre d'état en haut de l'écran pour signaler des événements de calendrier, l'état de l'appareil et plus encore.



Les icônes affichées en haut de l'écran fournissent des informations relatives à l'état de l'appareil. Les icônes répertoriées dans le tableau ci-dessous figurent parmi les plus courantes.

Icône	Description
	Mode Avion
	Connecté à un réseau Wi-Fi
	Casque avec fil
	Le Bluetooth est activé
	Avertissement du système
	Mode vibreur
	Batterie entièrement chargée
	Batterie en charge
	Le DLNA est activé
	Téléchargement de données en cours
	Chargement de données en cours

Icône	Description
	L'alarme est paramétrée
	Lecture de musique SmartShare
	GPS en cours d'acquisition
	Réception de données de localisation depuis le GPS
	Données en cours de synchronisation
	Nouveau message Gmail
	Nouveau message Hangouts
	Morceau en cours de lecture
	La tablette est connectée au PC via un câble USB ou le partage de connexion USB est actif
	Le mode Économie d'énergie est activé
	Slide aside est activé

**REMARQUE** : l'emplacement des icônes dans la barre d'état peut varier selon les fonctions ou les services.

## Plug & Pop

Plug & Pop vous permet de choisir rapidement des applications à utiliser lorsque vous branchez des écouteurs ou un périphérique On-the-Go, comme par exemple une souris ou un clavier.

- 1 Branchez les écouteurs ou le périphérique OTG (On-the-Go) (p.ex. souris, clavier, etc.).
- 2 Le volet d'applications affiche et vous pouvez sélectionner une application à lancer.

**REMARQUE** : vous pouvez modifier les applications à afficher sur le volet et configurer la restriction d'affichage du volet d'applications.

► Appuyez sur  >  > **Paramètres**  > **Accessoires**.

## Prendre une capture d'écran

Appuyez simultanément de façon prolongées sur la **touche Volume** bas et sur la **touche Marche-Arrêt/Verrouillage** pendant environ 2 secondes pour prendre une capture d'écran.

Pour voir l'image capturée, allez sur **Applications**  > **Galerie**  > **Screenshots** Dossier.

**CONSEIL PRATIQUE !** Vous ne pouvez pas capturer un écran d'appareil photo/caméra.

## Utiliser QuickMemo pour prendre une capture d'écran

Sur l'écran que vous souhaitez capturer, faites glisser la barre d'état vers le bas et sélectionnez QuickMemo.

### OU

Appuyez de façon prolongée sur la **touche Volume haut/bas** simultanément.

## Utilisation de Capture plus pour prendre une capture d'écran

Cette fonctionnalité vous permet de capturer une partie de l'écran dans le navigateur Internet par défaut.

- 1 Lorsque vous êtes connecté à Internet, appuyez sur , et appuyez ensuite sur **Capture plus**.
- 2 Ajustez la blue box à la taille désirée et appuyez ensuite sur **OK**. La zone sélectionnée est sauvegardée dans la galerie.

## Clavier à l'écran

Vous pouvez saisir du texte à l'aide du clavier à l'écran. Le clavier à l'écran s'affiche automatiquement à l'écran lorsque vous devez saisir du texte. Pour afficher le clavier manuellement, effleurez simplement un champ de texte dans lequel vous souhaitez saisir du texte.

## Utilisation du clavier et de la saisie de texte



Appuyez une fois pour que la lettre suivante s'inscrive en majuscule. Appuyez deux fois pour ne saisir que des majuscules.



Appuyez pour permuter entre le clavier numérique et celui des symboles.



Appuyez pour utiliser la fonction de saisie vocale. Vous pouvez également appuyer de façon prolongée sur cette icône pour sélectionner le menu d'écriture manuscrite et de paramètres.



Appuyez pour saisir un espace.



Appuyez pour créer une nouvelle ligne dans le champ Message.



Appuyez pour supprimer le caractère précédent.

## Saisie des lettres accentuées

Le clavier à l'écran vous permet de saisir des caractères spéciaux (p.ex. « à »).

À titre d'exemple, appuyez de façon prolongée sur la touche désirée (p.ex. la touche « a »). Après l'apparition du caractère souhaité, faites glisser votre doigt dessus et soulevez-le pour saisir le caractère.

# Configuration d'un compte Google

Lorsque vous allumez votre tablette, vous avez la possibilité d'activer le réseau, de vous connecter à votre compte Google et de sélectionner la façon dont vous souhaitez utiliser certains services Google.

## Pour configurer votre compte Google

- Connectez-vous à un compte Google à partir de l'écran d'invite de configuration.

**OU**

- Dans l'écran d'accueil, appuyez sur **Applications**  onglet > **Applications** > **Paramètres**  > **Comptes et synchronisation** > **Ajouter un compte** > **Google**.

Si vous possédez un compte Google, appuyez sur **Compte existant**, saisissez votre adresse Email et votre mot de passe, appuyez ensuite sur . Dans le cas contraire, appuyez sur **Nouveau** et saisissez les informations nécessaires pour créer un nouveau compte Google.

Une fois que vous avez configuré votre compte Google sur votre tablette, votre tablette se synchronise automatiquement avec votre compte Google sur le Web.

Vos contacts, messages Gmail, événements de calendrier et autres informations issues de ces applications et des services sur le Web sont synchronisés avec votre tablette. (Cela dépendra de vos paramètres de synchronisation.)

Une fois connecté, vous pouvez utiliser Gmail™ et profiter des services Google sur votre tablette.

# Connexion à des réseaux et des périphériques

## Wi-Fi

Le Wi-Fi permet d'accéder à Internet en haut-débit dans la zone de couverture d'un point d'accès sans fil (PA).

### Connexion aux réseaux Wi-Fi

Pour utiliser la fonction Wi-Fi sur votre tablette, vous devez accéder à une borne, également nommée « point d'accès sans fil ». Certaines bornes sont libres d'accès et vous pouvez vous y connecter très facilement. D'autres bornes Wi-Fi sont masquées ou font appel à des fonctions de sécurité ; vous devez configurer votre tablette pour pouvoir vous y connecter. Désactivez la fonction Wi-Fi lorsque vous ne l'utilisez pas afin de prolonger la durée de vie de votre batterie.

### Activation de la fonction Wi-Fi et connexion à un réseau Wi-Fi

- 1 Dans l'écran d'accueil, appuyez sur **Applications**  onglet > **Applications** > **Paramètres**  > **Wi-Fi** à partir des RÉSEAUX SANS FIL.
- 2 Appuyer sur  pour l'activer et lancez la recherche des réseaux Wi-Fi disponibles.
- 3 Appuyez sur **Recherche** pour afficher la liste des réseaux Wi-Fi actifs à portée.
  - Les réseaux sécurisés sont identifiés par une icône de verrouillage.
- 4 Appuyez sur un réseau pour vous y connecter.
  - Si le réseau est sécurisé, vous êtes invité à saisir un mot de passe ou d'autres identifiants de connexion. (Contactez votre administrateur réseau pour plus de détails.)
- 5 Dans la Barre d'état, différentes icônes indiquent l'état du réseau Wi-Fi.



## Bluetooth



Vous pouvez envoyer des données via Bluetooth en exécutant une application correspondante, et non depuis le menu Bluetooth, comme il est normalement d'usage sur la plupart d'autres appareils mobiles.

### REMARQUE :

- LG décline toute responsabilité en cas de perte, d'interception ou de mauvaise utilisation de données envoyées ou reçues via la fonction sans fil Bluetooth.
- Veillez toujours à ce que les périphériques avec lesquels vous échangez des données, ou dont vous recevez des données, soient toujours de confiance et correctement sécurisés. Si des obstacles se trouvent entre les périphériques, la portée opérationnelle peut être réduite.
- Certains appareils, notamment ceux non testés ou approuvés par Bluetooth SIG, peuvent ne pas être compatibles avec votre appareil.

## Activer le Bluetooth et jumeler votre tablette avec un périphérique Bluetooth

Vous devez jumeler votre appareil avec un autre appareil avant de vous y connecter.

- 1 Dans l'écran d'accueil, appuyez sur **Applications**  onglet > **Applications** > **Paramètres**  > **Bluetooth** à partir des RÉSEAUX SANS FIL.
- 2 Appuyez sur  pour activer le Bluetooth. Vous verrez l'option pour rendre votre tablette visible s'afficher. Appuyez ensuite sur **Recherche d'appareils** pour afficher les périphériques à portée.
- 3 Sélectionnez dans la liste l'appareil avec lequel vous souhaitez jumeler le vôtre.

Une fois le jumelage réussi, votre appareil se connecte à l'autre appareil.

## Envoyer des données à l'aide de la fonction sans fil Bluetooth

1 Ouvrez l'élément et appuyez sur .

OU

Appuyez de façon prolongée sur l'élément et sélectionnez **Partager**.

OU

Ouvrez l'élément et appuyez sur la **touche Menu**  > **Partager**.

2 Appuyez sur **Bluetooth** pour procéder à un partage via Bluetooth.

**REMARQUE** : la méthode de sélection d'option peut varier en fonction du type de données.

3 Recherchez un périphérique compatible Bluetooth et procédez à un jumelage.

## Recevez des données à l'aide de la fonction sans fil Bluetooth

1 Dans l'écran d'accueil, appuyez sur **Applications**  onglet > **Applications** > **Paramètres**  > **Bluetooth**.

2 Appuyez sur  pour activer le Bluetooth et cochez la case à cocher située en haut de l'écran pour activer la visibilité du dispositif sur d'autres appareils.

**REMARQUE** : pour sélectionner la durée de visibilité de votre dispositif, appuyez sur la **touche Menu**  > **Expiration de visibilité**.

3 Jumelez les appareils puis, lorsque vous recevez une demande d'autorisation Bluetooth, appuyez sur **Accepter** pour accepter le(s) fichier(s).

## SmartShare

Vous pouvez bénéficier de la fonction SmartShare dans Galerie, Musique, Vidéo et Polaris Office.

### Pour envoyer le contenu de votre tablette vers d'autres appareils

- 1 Sur le contenu que vous souhaitez lire ou transmettre, appuyez sur .
  - 2 Appuyez sur **Lecture** ou **Beam** dans la boîte de dialogue.
    - **Lecture** : vous pouvez lire votre contenu sur votre téléviseur, haut-parleur Bluetooth, etc.
    - **Beam** : vous pouvez envoyer votre contenu vers des appareils Bluetooth ou des téléphones et des tablettes LG compatibles avec SmartShare Beam\*.
- \*SmartShare Beam permet de transférer rapidement des contenus multimédias au moyen de Wi-Fi Direct.
- 3 Appuyez sur l'appareil de la liste sur lequel vous voulez lire ou envoyer le contenu.
    - Si l'appareil ne figure pas dans la liste, assurez-vous que la connexion Wi-Fi, Wi-Fi Direct, ou Bluetooth de l'appareil en question est activée. Et appuyez sur **Rechercher**.
  - 4 Appuyez sur **Envoyer**.

## Pour bénéficier sur votre tablette du contenu d'appareils se trouvant à proximité, tels qu'un ordinateur ou un téléphone portable

- 1 Pour connecter les appareils se trouvant à proximité à votre tablette, appuyez sur Appareils à proximité.



- Assurez-vous que votre tablette et les appareils à proximité soient connectés sur le même réseau Wi-Fi.
  - Assurez-vous que la fonction DLNA sur l'appareil à proximité est activée.
- 2 Appuyez sur l'appareil à connecter.  
Si l'appareil ne figure pas sur la liste, appuyez sur **Rechercher les périphériques à proximité**.

Une fois la connexion établie, vous pouvez accéder sur votre tablette au contenu de l'appareil se trouvant à proximité.

## Connexions au PC via un câble USB

Découvrez comment connecter votre appareil à un PC à l'aide d'un câble USB en modes Connexion USB.

### Transfert de musique, de photos et de vidéos à l'aide du mode Stockage de masse USB

- 1 Connectez votre tablette à l'ordinateur à l'aide d'un câble USB.
- 2 Si vous n'avez pas installé le pilote LG Android Platform Driver sur votre ordinateur, vous devez modifier les paramètres manuellement. Choisissez **Paramètres système** onglet > **Connexion PC** > **Choisir la méthode de connexion USB**, sélectionnez ensuite **Synchro média (MTP)**.
- 3 Vous pouvez alors afficher le contenu du stockage de masse sur votre PC et transférer des fichiers.

### Synchronisation avec Windows Media Player

Assurez-vous que Windows Media Player est installé sur votre ordinateur.

- 1 À l'aide du câble USB, connectez la tablette à un PC sur lequel Windows Media Player est installé.
- 2 Sélectionnez l'option **Synchro média (MTP)**. Une fois la connexion établie, une fenêtre contextuelle s'affiche sur le PC.
- 3 Ouvrez Windows Media Player pour synchroniser des fichiers de musique.
- 4 Modifiez ou saisissez le nom de votre appareil dans la fenêtre contextuelle (si nécessaire).
- 5 Sélectionnez et faites glisser les fichiers musicaux souhaités vers liste de synchronisation.

## 6 Lancez la synchronisation.

- Les conditions suivantes doivent être satisfaites pour se synchroniser avec Windows Media Player.

<b>Éléments</b>	<b>Condition requise</b>
Système d'exploitation	Microsoft Windows XP SP2, Vista ou version ultérieure
Version de Window Media Player	Windows Media Player 10 ou version ultérieure

- Si la version de Windows Media Player est antérieure à 10, installez la version 10 ou une version ultérieure.

# Répertoire

Vous avez la possibilité d'ajouter des contacts sur votre tablette et de les synchroniser avec ceux de votre compte Google ou d'autres comptes prenant en charge la synchronisation des contacts.

## Recherche d'un contact



- 1 Sur l'écran d'accueil, appuyez sur **Répertoire**  pour ouvrir votre liste de contacts.
- 2 Appuyez sur le champ **Rechercher un contact** et saisissez le nom du contact à l'aide du clavier. Vous pouvez aussi appuyer sur une lettre située sur le côté droit de l'écran pour accéder aux noms qui commencent par la lettre choisie.

## Ajout d'un nouveau contact

- 1 Dans l'écran d'accueil, appuyez sur **Répertoire** .
- 2 Appuyez sur le . Sélectionnez le compte voulu (le cas échéant).
- 3 Si vous souhaitez associer une image au nouveau contact, appuyez sur . Choisissez à partir de **Prendre une photo** pour prendre une photo avec l'appareil photo ou **Sélectionner à partir de la Galerie**. Recherchez ensuite une image et sélectionnez-la.
- 4 Appuyez sur  pour saisir des informations plus précises sur le nom.
- 5 Saisissez les coordonnées du contact.
- 6 Appuyez sur **Enregistrer** pour enregistrer la saisie du contact.

## Contacts favoris

### Pour ajouter un contact à vos favoris

- 1 Sur l'écran d'accueil, appuyez sur **Répertoire**  pour ouvrir votre liste de contacts.
- 2 Appuyez sur un contact pour afficher les informations le concernant.
- 3 Appuyez sur l'étoile  à droite du nom du contact. L'étoile passe à la couleur dorée et le contact est ajouté à vos favoris.

### Pour supprimer un contact de votre liste de favoris

- 1 Sur l'écran d'accueil, appuyez sur **Répertoire**  pour ouvrir votre liste de contacts.
- 2 Appuyez sur l'onglet **Favoris** pour afficher vos contacts favoris.
- 3 Appuyez sur un contact pour afficher les informations le concernant.
- 4 Appuyez sur l'étoile dorée à droite du nom du contact. L'étoile devient grise et le contact est supprimé de vos favoris.

## Création d'un groupe

- 1 Sur l'écran d'accueil, appuyez sur **Répertoire**  pour ouvrir votre liste de contacts.
- 2 Appuyez sur l'onglet **Groupes** et ensuite .
- 3 Appuyez sur **Enregistrer** pour sauvegarder le groupe.

**REMARQUE** : la suppression d'un groupe n'entraîne pas la suppression des contacts qui lui sont affectés. Ils seront conservés dans votre répertoire.



# Email

Vous pouvez vous servir de l'application Email pour lire des Emails provenant de services de messagerie tels que Gmail. L'application Email prend en charge les types de comptes suivants : POP3, IMAP et Exchange.



Votre administrateur système peut vous fournir les paramètres de compte dont vous avez besoin.

## Gestion d'un compte de messagerie

La première fois que vous ouvrez l'application Email, un assistant de configuration s'affiche pour vous aider à configurer un compte de messagerie.

Après la configuration initiale, Email affiche le contenu de votre boîte de réception. Si vous avez ajouté plusieurs comptes, vous pouvez effectuer des substitutions entre comptes.



### Pour ajouter un autre compte de messagerie :

- Ouvrez l'application **Email** et appuyez sur la **touche Menu**  > **Paramètres** > .

### Pour modifier les paramètres d'un compte de messagerie :

Ouvrez l'application **Email** et appuyez sur la **touche Menu**  > **Paramètres** > **Paramètres généraux**.

### Pour supprimer un compte de messagerie :





- Ouvrez l'application **Email** et appuyez sur la **touche Menu**  > **Paramètres** > appuyez sur la **touche Menu**  > **Supprimer le compte** > effleurez un compte que vous souhaitez supprimer > **Supprimer** > sélectionnez **Oui**.

## Utilisation des dossiers de comptes

Ouvrez l'application **Email** et appuyez sur la **touche Menu**  et sélectionnez **Dossiers**. Chaque compte dispose des dossiers Reçus, Boîte d'envoi, Envoyés et Brouillons. Selon les fonctions prises en charge par le fournisseur de services de votre compte, vous pouvez disposer de dossiers supplémentaires.

## Composition et envoi d'un Email

### Composition et envoi d'un message :

- 1 dans l'application Email, appuyez sur **Écrire** .
- 2 Saisissez l'adresse du destinataire du message. Au fur et à mesure que vous saisissez l'adresse, des adresses correspondantes figurant dans vos contacts vous sont proposées. Si vous ajoutez plusieurs adresses, séparez-les par des points-virgules.
- 3 Appuyez sur la **touche Menu**  pour ajouter un Cc/Bcc et appuyez sur **Joindre**  pour joindre des fichiers, le cas échéant.
- 4 Saisissez l'objet et rédigez votre message.
- 5 Appuyez sur la touche **Envoyer**  pour envoyer le message.  
Si vous n'êtes pas connecté à un réseau (par exemple, si vous travaillez en mode Avion), les messages sont stockés dans le dossier Boîte d'envoi jusqu'à ce que vous vous reconnectiez à un réseau. Si elle contient des messages en attente, la boîte d'envoi s'affiche sur l'écran Comptes.

**CONSEIL PRATIQUE !** Lorsqu'un nouvel Email arrive dans votre boîte de réception, vous serez prévenu par une sonnerie ou une vibration. Appuyez sur la notification d'Email pour désactiver la réception de notifications.

# Appareil Photo

Pour ouvrir l'application Appareil photo, appuyez sur Appareil Photo  sur l'écran d'accueil.



## Familiarisation avec le viseur











- 1 Échanger appareil photo** – Permet de basculer entre l'objectif de l'appareil photo de la face arrière et celui de la face avant.
- 2 Mode de prise de vue** – Définit la manière selon laquelle la prise de vue est effectuée.
- 3 Paramètres** – Appuyez sur cette icône pour ouvrir le menu de paramétrage. Se reporter à **Utiliser les paramètres avancés** à la page suivante.
- 4 Mode vidéo** – Appuyez (ou glissez) pour passer du mode Appareil photo au mode Vidéo.
- 5 Prendre une photo**
- 6 Galerie** – Effleurez pour afficher la dernière photo prise. Vous pouvez ainsi accéder à votre galerie et voir les photos enregistrées en mode Appareil photo.

**REMARQUE** : assurez-vous que l'objectif de l'appareil photo est propre avant de prendre des photos.

## Utilisation des paramètres avancés

Dans le viseur, appuyez sur  pour ouvrir les options avancées. Vous pouvez modifier les paramètres de l'appareil photo en faisant défiler la liste. Après avoir sélectionné l'option, appuyez sur la **touche Précédent** .

	Prendre des photos par commande vocale.
	Définit et contrôle la quantité de lumière reçue dans la photo.
	Effectue une mise au point sur un emplacement spécifique.
	Permet de sélectionner la résolution de la photo. Si vous choisissez une haute résolution, la taille des fichiers augmentera ce qui signifie que vous pourrez stocker moins de photos dans la mémoire.
	La valeur ISO définit la sensibilité du capteur de lumière de l'appareil photo. Plus la valeur ISO est élevée, plus la sensibilité de l'appareil photo augmente. Cette caractéristique est utile s'il fait sombre et que vous ne pouvez pas utiliser le flash.
	Améliore la qualité des couleurs dans différentes conditions d'éclairage.
	Applique des effets artistiques à vos images.
	Définit une temporisation après avoir appuyé sur le déclencheur. La temporisation est très utile si vous voulez figurer sur une photo.



Activez cette fonction pour utiliser les services de localisation géographique de votre tablette. Prenez des photos, où que vous soyez, puis étiquetez-les en mentionnant les informations relatives au lieu. Si vous téléchargez des images étiquetées sur un blog qui prend en charge le géoétiquetage, les images s'afficheront sur une carte.

**REMARQUE :** cette fonction n'est disponible que lorsque la fonction GPS est activée.



Sélectionne un son associé à l'obturateur.



Configurez la touche Volume pour l'utiliser soit pour prendre une photo, soit pour activer le zoom.



Définissez l'emplacement de stockage pour vos photos. Choisissez entre les options suivantes : mémoire interne ou carte SD.



Ouvre le guide d'aide pour en savoir plus sur une fonction.



Réinitialise tous les paramètres par défaut de l'appareil photo.

### CONSEIL PRATIQUE !





- Lorsque vous quittez l'appareil photo, certains paramètres tels que la balance des blancs, l'effet de couleurs, le temporisateur et le mode Scène sont rétablis à leurs valeurs par défaut. Vérifiez-les avant de prendre votre prochaine photo.
- Le menu Paramètres est superposé au viseur. Ainsi, lorsque vous modifiez les éléments de couleur ou de qualité de la photo, vous avez un aperçu de l'image modifiée derrière le menu Paramètres.

## Prise de vue rapide

- 1 Ouvrez l'application **Appareil Photo**.
- 2 En tenant la tablette en position horizontale, dirigez l'objectif vers le sujet que vous souhaitez photographier.
- 3 Un cadre de mise au point apparaît alors au centre de l'écran du viseur. Vous pouvez aussi appuyer n'importe où sur l'écran pour effectuer une mise au point sur cet élément précis.
- 4 Le passage à la couleur verte du cadre de mise au point vous indique que l'appareil photo a effectué la mise au point sur le sujet.
- 5 Appuyez sur  pour prendre la photo.

## Une fois la photo prise

Appuyez sur  pour afficher la dernière photo prise.

	Appuyez pour partager votre photo à l'aide de la fonction <b>SmartShare</b> .
	Appuyez pour prendre immédiatement une autre photo.
	Appuyez pour envoyer votre photo à d'autres personnes ou pour la partager via les services de réseaux sociaux.
	Appuyez pour supprimer la photo.

**CONSEIL PRATIQUE !** Si vous possédez un compte sur un site de réseau social et qu'il est configuré sur votre tablette, vous pouvez partager vos photos avec la communauté de votre réseau social.

**Appuyez sur la touche Menu**  **pour ouvrir toutes les options avancées.**

**Configurer l'image comme** – Appuyez pour utiliser l'image comme **Photo du contact**, **Fond d'écran** ou **Fond d'écran de verrouillage**.

**Déplacer** – Appuyez pour déplacer la photo vers un autre emplacement.

**Copier** – Appuyez pour copier la photo sélectionnée et la sauvegarder dans un autre album.

**Copier dans le presse-papier** – Appuyez pour copier la photo et la conserver dans le Presse-papier.

**Renommer** – Appuyez pour modifier le nom de l'image sélectionnée.

**Rotation à gauche/droite** – Appuyez pour effectuer une rotation à gauche ou à droite.

**Rogner** – Appuyez pour rogner une partie de la photo. Déplacez votre doigt sur l'écran pour sélectionner la zone à rogner.

**Modifier** – Pour visionner la photo et la modifier.



Applique un effet lumineux à vos photos.



Applique des effets artistiques à vos photos.



Applique des effets de couleur à vos photos.



Applique des options supplémentaires à vos photos.

**Diaporama** – Affiche automatiquement les images du dossier sélectionné l'une après l'autre.

**Ajouter localisation** – Pour ajouter des informations relatives à la position géographique.

**Détails** – Pour afficher des informations supplémentaires sur le contenu.

## Visualisation des photos enregistrées

Vous pouvez accéder à vos photos enregistrées depuis le mode Appareil photo. Appuyez simplement sur l'aperçu de l'image en bas de l'écran pour afficher votre galerie.

- Pour afficher d'autres photos, faites défiler l'affichage vers la droite ou vers la gauche.
- Pour effectuer un zoom avant ou arrière, appuyez à deux reprises sur l'écran ou posez-y deux doigts et écartez-les (pincez vos doigts pour effectuer un zoom arrière).



# Caméra vidéo

## Familiarisation avec le viseur

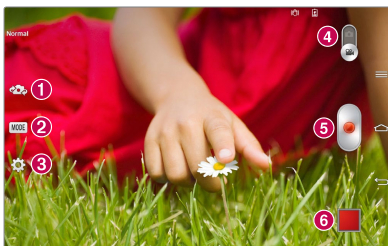











- 1 Permuter la caméra** – Passe de l'objectif de la caméra sur la face arrière à celui sur la face avant.
- 2 MODE** – Définit la manière selon laquelle la prise de vue sera effectuée.
- 3 Paramètres** – Appuyez sur cette icône pour ouvrir le menu de paramétrage. Se reporter à **Utiliser les paramètres avancés** à la page suivante.
- 4 Mode Caméra** – Appuyez et faites glisser cette icône vers le haut pour permuter sur le mode Caméra.
- 5 Enregistrer** – Appuyez pour démarrer l'enregistrement d'une vidéo.
- 6 Galerie** – Appuyez pour visionner la dernière vidéo enregistrée. Cela vous permet d'accéder à votre galerie et de visionner vos vidéos enregistrées en mode Vidéo.

**CONSEIL PRATIQUE !** Lors de l'enregistrement d'une vidéo, placez deux doigts sur l'écran et pincez-les ou écartez-les pour utiliser la fonction Zoom.



**REMARQUE** : assurez-vous que le microphone n'est pas bloqué lors de l'enregistrement d'un clip vidéo ou audio.

## Utilisation des paramètres avancés

Dans le viseur, appuyez sur  pour ouvrir toutes les options avancées.





	Appuyez pour définir la taille (en pixels) de la vidéo que vous enregistrez.
	Définit et contrôle la quantité de lumière reçue dans la vidéo.
	Prévient les secousses en stabilisant la caméra pendant l'enregistrement vidéo afin d'obtenir une haute qualité de vidéo.
	Améliore la qualité des couleurs dans différentes conditions d'éclairage.
	Choisit une tonalité pour votre nouvelle prise de vue.
	Activez cette fonction pour utiliser les services de localisation géographique de votre tablette.
	Configurez la touche Volume pour l'utiliser soit pour enregistrer une vidéo, soit pour le zoom.
	Définit l'emplacement de stockage de vos photos. Choisissez entre les options suivantes : mémoire interne ou carte SD.
	Ouvre le guide d'aide pour en savoir plus sur une fonction.
	Réinitialise tous les paramètres par défaut de la caméra.

## Enregistrement d'une vidéo rapide

- 1 Ouvrez l'application **Appareil Photo** et appuyez sur l'icône du **mode Vidéo**.
- 2 Le viseur de la caméra vidéo s'affiche à l'écran.
- 3 Tenez la caméra et dirigez l'objectif vers le sujet que vous souhaitez filmer.
- 4 Appuyez une seule fois sur  pour démarrer l'enregistrement.
- 5 Un minuteur indiquant la durée de la vidéo s'affiche.
- 6 Touchez  à l'écran pour mettre fin à l'enregistrement.

## Après l'enregistrement d'une vidéo

Appuyez sur  pour visionner la dernière vidéo enregistrée.

	Appuyez pour partager une vidéo à l'aide de la fonction <b>SmartShare</b> .
	Appuyez pour enregistrer une autre vidéo immédiatement.
	Appuyez pour envoyer la vidéo à d'autres personnes ou pour la partager via les services de réseaux sociaux.
	Appuyez pour supprimer la vidéo.

## Visionnage des vidéos enregistrées

- 1 Dans le viseur, appuyez sur l'aperçu de l'image en bas de l'écran.
- 2 Votre galerie s'affiche à l'écran.
- 3 Appuyez sur une vidéo pour la lire automatiquement.

## Zoom en direct

La fonction **Zoom en direct** vous permet d'effectuer un zoom avant ou arrière sur une partie d'une vidéo en cours de lecture pour augmenter ou diminuer la résolution souhaitée.

Lorsque vous visionnez une vidéo, utilisez votre index pour pincer ou écarter vos doigts sur l'écran afin d'effectuer un zoom avant ou arrière.

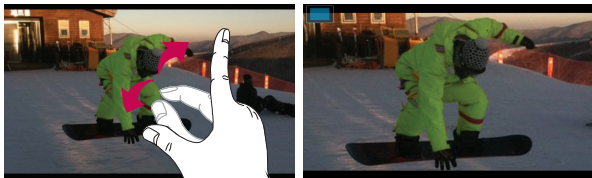

### REMARQUE :

- En mode Lecture de vidéo, faites glisser l'écran vers le haut ou le bas pour régler la luminosité de l'écran.
- En mode Lecture de vidéo, faites glisser l'écran vers la gauche ou la droite pour revenir en arrière dans la vidéo ou effectuer une avance rapide.

**REMARQUE :** n'exercez pas une pression trop forte sur l'écran tactile ; celui-ci est suffisamment sensible pour détecter une pression légère, et néanmoins ferme.

## Réglage du volume lors de la lecture d'une vidéo

Pour régler le volume audio d'une vidéo en cours de lecture, utilisez les touches de volume situées sur le côté droit de la tablette.

## Galerie

Vous pouvez enregistrer des fichiers multimédia dans une mémoire interne afin d'accéder facilement à tous vos fichiers multimédia. Utilisez cette application pour afficher les fichiers multimédia tels que les photos et vidéos.

- 1 Dans l'écran d'accueil, appuyez sur **Applications**  onglet > **Applications** > **Galerie** .

Vous pouvez gérer et partager toutes vos images et vidéos dans la Galerie.

### REMARQUE :

- Selon le logiciel installé sur l'appareil, certains formats de fichiers ne sont pas pris en charge.
- Certains fichiers peuvent ne pas être lus correctement, selon leur mode de codage.

## Visionnage des images

À l'ouverture de la Galerie, vos dossiers disponibles s'affichent. Lorsqu'une autre application, telle qu'Email, enregistre une photo, le dossier de téléchargement est automatiquement créé pour y enregistrer la photo. De la même façon, le fait de prendre une capture d'écran crée automatiquement le dossier Captures d'écran. Appuyez sur un dossier pour l'ouvrir.



Les images sont affichées dans un dossier suivant leur date de création. Sélectionnez une image pour l'afficher en plein écran. Faites défiler l'écran vers la droite ou vers la gauche pour afficher l'image précédente ou suivante.

## Zoom avant et arrière

Utilisez une des méthodes suivantes pour effectuer un zoom avant sur une image :

- Appuyez à deux reprises n'importe où pour effectuer un zoom avant. De nouveau, appuyez à deux reprises n'importe où pour rétablir la vue en plein écran.
- Écartez deux doigts n'importe où sur l'écran pour effectuer un zoom avant. Pincez vos doigts pour effectuer un zoom arrière.

## Lecture de vidéos



L'icône  apparaît sur l'aperçu des fichiers vidéo. Sélectionnez une vidéo et appuyez sur  pour la lire.

## Options de visionnage des photos et des vidéos

Lors du visionnage d'une photo ou d'une vidéo, appuyez sur la **touche Menu**  et utilisez les options d'édition avancées.

## Suppression d'images et de vidéos

Utilisez l'une des méthodes suivantes :

- Dans un dossier, appuyez sur  et sélectionnez les photos et vidéos que vous souhaitez supprimer, puis appuyez sur **Supprimer**.
- Lors du visionnage d'une photo ou d'une vidéo, appuyez sur .



## Définition en tant que fond d'écran

Lors du visionnage d'une photo, appuyez sur la **touche Menu**  > **Définir l'image en tant que** et sélectionnez **Photo du contact**, **Fond d'écran** ou **Fond d'écran de verrouillage**.



## REMARQUE :

- Selon le logiciel installé sur l'appareil, certains formats de fichiers ne sont pas pris en charge.
- Si la taille de fichier dépasse la mémoire disponible, une erreur risque de se produire à l'ouverture des fichiers.

## Vidéos

Votre tablette est équipée d'un lecteur vidéo qui vous permet de visionner vos vidéos favorites. Pour accéder au lecteur vidéo, dans l'écran d'accueil appuyez sur **Applications**  onglet > **Applications** > **Vidéos** .

### Lecture d'une vidéo

- 1 Dans l'écran d'accueil, appuyez sur **Applications**  onglet > **Applications** > **Vidéos** .
- 2 Sélectionnez la vidéo que vous souhaitez lire.



Appuyez pour suspendre la lecture de la vidéo.



Appuyez pour reprendre la lecture de la vidéo.



Appuyez pour avancer la lecture de 10 secondes.



Appuyez pour reculer la lecture de 10 secondes.



Appuyez pour gérer le volume de la vidéo.



Appuyez pour modifier le rapport de l'écran vidéo.



Appuyez pour accéder à QSlide et pour afficher la vidéo dans une petite fenêtre.



Appuyez pour partager votre vidéo via la fonction SmartShare.





Appuyez pour verrouiller la fenêtre.

Pour modifier le volume au cours du visionnage d'une vidéo, utilisez les touches de réglage du volume situées sur le côté droit de la tablette.

Appuyez de façon prolongée sur une vidéo dans la liste pour accéder aux options suivantes : **Partager**, **Supprimer**, **Rogner** et **Détails**.

## Musique

Votre tablette est équipée d'un lecteur audio qui vous permet d'écouter tous vos morceaux favoris. Pour accéder au lecteur audio, dans l'écran d'accueil, appuyez sur **Applications**  onglet > **Applications** > **Musique** .

### Ajoutez des fichiers musicaux à votre tablette

Démarrez en transférant des fichiers de musique sur votre tablette :

- Transférez de la musique à l'aide de la Synchro média (MTP).
- Téléchargez depuis le Web sans fil.
- Synchronisez votre tablette avec un ordinateur.
- Recevez des fichiers via Bluetooth.



### Transférez de la musique à l'aide de la Synchro média (MTP)









- 1 Connectez la tablette à votre PC à l'aide du câble USB.
- 2 Sélectionnez l'option **Synchro média (MTP)**. Votre tablette s'affiche sur votre ordinateur sous la forme d'un autre disque dur. Cliquez sur le disque dur pour l'afficher. Copiez les fichiers de votre PC vers le dossier du périphérique.





- 3 Lorsque vous avez terminé le transfert de fichiers, faites glisser la barre d'état vers le bas et appuyez sur **USB connecté** > **Chargez la batterie de la tablette**. Vous pouvez maintenant débrancher votre appareil en toute sécurité.

## Lecture d'une chanson

- 1 Dans l'écran d'accueil, appuyez sur **Applications**  onglet > **Applications** > **Musique** .
- 2 Appuyez sur l'onglet **Chansons**.
- 3 Sélectionnez la chanson que vous souhaitez lire.

	Appuyez pour rechercher des fichiers avec YouTube.
	Appuyez pour partager votre musique via la fonction SmartShare.
	Appuyez pour définir le mode Aléatoire
	Appuyez pour définir le mode Répétition
	Appuyez pour régler le volume de la musique
	Appuyez pour suspendre la lecture
	Appuyez pour reprendre la lecture
	Appuyez pour passer à la piste suivante de l'album ou à la liste d'écoute
	Appuyez pour revenir au début de la chanson. Appuyez à deux reprises pour revenir à la chanson précédente

	Appuyez pour définir la chanson actuelle en tant que favorite
	Appuyez pour voir la liste d'écoute en cours
	Appuyez pour régler l'effet audio.

Pour changer le volume en cours d'écoute, appuyez sur les touches de réglage de volume situées sur le côté droit de la tablette.

Appuyez de façon prolongée sur une chanson de la liste pour accéder aux options suivantes : **Lire**, **Ajouter à la playlist**, **Partager**, **Supprimer**, **Détails** et **Recherche**.

#### REMARQUE :

- Selon le logiciel installé sur l'appareil, certains formats de fichiers ne sont pas pris en charge.
- Si la taille du fichier dépasse la mémoire disponible, une erreur risque de se produire à l'ouverture des fichiers.

**REMARQUE** : les contenus musicaux peuvent être protégés par des traités internationaux, ainsi que par les législations nationales en vigueur en matière de droits d'auteur.

Par conséquent, la copie ou la reproduction d'un contenu musical peut être soumise à l'obtention d'autorisations ou de licences particulières. Dans certains pays, la législation en vigueur interdit la copie à usage privé de tout contenu protégé par des droits d'auteur. Avant de télécharger ou de copier le fichier, veuillez prendre connaissance de la législation en vigueur dans votre pays relative à l'utilisation d'un tel contenu.

## QPair

En connectant votre tablette et votre tablette mobile via QPair, vous pouvez synchroniser les appels entrants, les messages ou les notifications SNS entre votre tablette et votre tablette mobile.



- 1 Démarrez **QPair**  et appuyez sur **Configuration initiale > Démarrer** en premier lieu sur votre tablette, puis exécutez ensuite les mêmes étapes sur votre tablette.

**CONSEIL PRATIQUE !** Il se peut que l'application QPair ne soit pas préinstallée sur le téléphone. Allez sur Google Play Store, recherchez QPair et installez l'application.

**REMARQUE :** QPair fonctionne sur les téléphones Android 4.1 ou versions ultérieures. Certaines fonctions peuvent être limitées en fonction du modèle de votre tablette.

**2** La connexion Bluetooth est automatiquement activée.

## Caractéristiques de QPair

**Alerte d'appel** – Envoie une notification à la tablette lorsque le téléphone reçoit un appel. La notification affiche le numéro de téléphone de l'appelant et permet de refuser l'appel.

**Alerte de message** – Envoie une notification à la tablette lorsque le téléphone reçoit un message.

**Notifications SNS** – Affiche des notifications SNS notifications sur la barre d'état de votre tablette votre tablette reçoit le fichier.

**REMARQUE :** Pour activer cette fonction, allez dans **Paramètres > Accessibilité > Notification SNS QPair** pour activer la fonction dans votre tablette en premier lieu. Ces options vous permettent de recevoir des notifications SNS sur votre tablette et votre tablette.

**Envoyer une QuickMemo** – Enregistre votre QuickMemo actuelle dans la galerie de votre tablette, et synchronise ensuite cette galerie avec la galerie de votre tablette.





**Connexion Internet via un téléphone mobile** – Connecte automatiquement votre tablette avec Internet via votre téléphone (suivant le même principe qu'un point d'accès Wi-Fi mobile). L'utilisation de cette fonction peut entraîner des frais de données supplémentaires. Pour sauvegarder l'utilisation de données sur le téléphone, le téléphone se connecte automatiquement sur tout point d'accès Wi-Fi mobile sécurisé à sa portée.

**Sticker d'application récente** – Affiche le sticker d'application récente récemment utilisée sur votre tablette lorsque vous allumez votre tablette. Cela vous permet d'utiliser la même application sur votre tablette. Vous pouvez aussi utiliser le même sticker d'application utilisé sur votre tablette sur votre tablette.

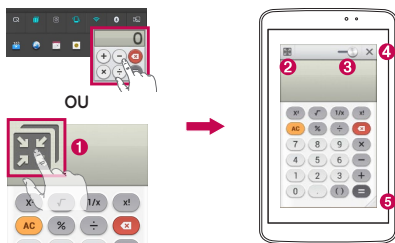
## QSlide

La fonction QSlide vous permet de superposer une fenêtre sur l'écran de votre tablette pour faciliter le multitâche. La fenêtre QSlide peut être ouverte depuis la barre d'applications QSlide située sur le volet de notifications, ou bien directement depuis les applications qui prennent en charge la fonction QSlide.





1		Appuyez pour lancer QSlide.
2		Appuyez pour quitter QSlide et revenir au mode Plein écran.
3		Appuyez pour régler la transparence.
4		Appuyez pour quitter la fonction QSlide.
5		Appuyez pour régler la taille.

**REMARQUE :** la fonction QSlide peut prendre en charge deux fenêtres simultanément. QSlide est limitée aux applications telles que Video, Internet, Mémo, Calendrier, Calculatrice, Email, Gestionnaire de fichiers.

- 1 Ouvrez le volet de notifications et appuyez sur l'application souhaitée figurant dans la section **QSlide Apps**.

**OU**

Lors de l'utilisation d'une application qui prend en charge QSlide, appuyez sur . La fonction sera alors affichée en permanence dans une petite fenêtre sur votre écran.

- 2 Faites glisser  pour régler le niveau de transparence. Entraînez ensuite la barre de titres QSlide pour la déplacer vers une autre position sur l'écran.

## QuickMemo

La fonction **QuickMemo** permet de créer des mémos et des captures d'écran. Capturez des écrans, ajoutez-y des dessins et partagez-les avec votre famille et vos amis avec la fonction QuickMemo.

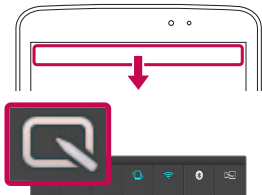

- 1 Accédez à la fonction QuickMemo, faites glisser la Barre d'état vers le bas et appuyez sur .

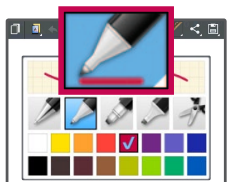

- 2 Sélectionnez l'option de menu souhaitée parmi **Type de stylo**, **Couleur** et **Gomme**. Créez ensuite un mémo.

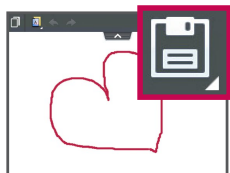







- 3 Appuyez sur  dans le menu Modifier, puis sélectionnez  pour enregistrer l'entrée de mémo. Pour quitter QuickMemo à tout moment, appuyez sur la **touche Précédent** .

**REMARQUE :** Veuillez appuyez sur l'écran tactile du bout du doigt lors de l'utilisation **QuickMemo**. N'utilisez pas vos ongles pour toucher l'écran.

## Utilisation des options QuickMemo

Vous pouvez facilement utiliser les options QuickMenu lorsque vous utilisez QuickMemo.

	Appuyez pour sauvegarder le mémo actuel à l'écran et utiliser simultanément la tablette.
	Permet de choisir si vous souhaitez utiliser l'écran d'arrière-plan ou pas.
	Vous permet d'annuler ou de rétablir les actions précédentes.
	Permet de définir le type de stylo et la couleur.
	Permet d'effacer le mémo que vous avez créé.
	Appuyez pour envoyer votre mémo à d'autres personnes ou pour le partager via les services de réseaux sociaux.
	Sauvegarde le mémo dans le <b>Carnet</b> ou la <b>Galerie</b> .

## Lecture du QuickMemo enregistré

Dans l'écran d'accueil, appuyez sur **Applications**  > **Galerie** , puis sélectionnez l'album **QuickMemo**.





## QuickRemote

QuickRemote transforme, à votre domicile, votre tablette en télécommande universelle pour contrôler votre téléviseur, DVD ou Blu-ray.

**REMARQUE** : la fonction QuickRemote peut ne pas être disponible sur certains appareils ou dans certaines régions.



## Pour ouvrir l'application QuickRemote et configurer vos/votre QuickRemote



- 1 Dans l'écran d'accueil, appuyez sur **Applications**  > **QuickRemote** .
- 2 Appuyez sur  pour sélectionner un type de pièce ou d'espace et appuyez sur  pour ajouter l'appareil.



- 3 Sélectionnez le type et la marque de chaque appareil, et suivez ensuite les instructions à l'écran pour le(s) configurer.

**REMARQUE :** QuickRemote fonctionne dans votre région ou votre pays de la même manière qu'une télécommande ordinaire à signaux infrarouges (IR). Veillez à ne pas couvrir le capteur infrarouge situé au sommet de la tablette lorsque vous utilisez la fonction QuickRemote. Cette fonction peut ne pas être prise en charge en fonction du modèle, du fabricant ou de la société de services.

## Utilisation de QuickRemote

- 1 Dans l'écran d'accueil, appuyez sur **Applications**  > **QuickRemote**  pour ouvrir une barre QuickRemote sur laquelle figurent toutes les télécommandes que vous avez définies.

- 2 Sélectionnez la télécommande souhaitée en appuyant sur son type/nom en haut de la barre QuickRemote.
- 3 Appuyez sur les boutons de la télécommande affichée.

**REMARQUE** : lors de l'ajout d'une télécommande de téléviseur, QuickRemote peut utiliser le bouton INPUT (SOURCE) pour configurer la télécommande appropriée. Lors de la configuration du bouton INPUT (SOURCE), la source d'entrée du téléviseur peut être modifiée. Pour réinitialiser la source d'entrée de votre téléviseur, appuyez plusieurs fois (en fonction du nombre d'appareils connectés au téléviseur) sur le bouton INPUT (SOURCE).

## Options QuickRemote

Pour accéder au menu d'options QuickRemote, appuyez sur la **touche Menu**  (dans la barre de touches frontales) pour sélectionner l'option souhaitée.

**REMARQUE** : lorsque vous lisez un fichier de musique en tâche de fond, le fait d'appuyer sur n'importe quelle touche QuickRemote met le son en sourdine pendant une seconde.



## QuickTranslator

Dirigez simplement l'objectif de l'appareil photo de votre tablette sur la phrase que vous souhaitez traduire. Vous pouvez obtenir des traductions en temps réel n'importe où et n'importe quand.

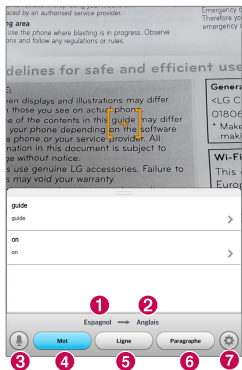
Vous pouvez acheter d'autres dictionnaires sur Google Play Store pour la traduction hors ligne.



- 1 Langue source
- 2 Langue cible
- 3 Permutez sur le mode Voix
- 4 Traduction du mot
- 5 Traduction de la phrase
- 6 Traduction du groupe de mots
- 7 Définit la langue source et la langue cible

- 1 Appuyez sur  l'onglet > **Applications** > **QuickTranslator** .
- 2 Appuyez sur **Mot**, **Ligne** ou **Paragraphe**.
- 3 Appuyez et sélectionnez la langue de votre choix.
- 4 Maintenez la tablette pendant quelques secondes vers le texte que vous souhaitez traduire.

**REMARQUE** : seul un dictionnaire est fourni gratuitement. Des dictionnaires supplémentaires peuvent être achetés séparément. Sélectionnez dans la liste le dictionnaire gratuit que vous souhaitez installer.

**REMARQUE** : le taux de reconnaissance peut différer selon la taille, la police de caractères, la couleur, la luminosité et l'inclinaison des lettres qui doivent être traduites.

## Utilisateurs multiples

Vous pouvez ajouter des utilisateurs à la tablette pour leur permettre de configurer leurs propres paramètres de tablette, utiliser leur propre espace de stockage et bénéficier de leurs propres privilèges de mises à jour d'applications.

### REMARQUE:

- Vous ne pouvez ajouter des utilisateurs que lorsque vous êtes connecté en tant qu'**Utilisateur propriétaire**.
- Chaque utilisateur peut configurer et utiliser ses propres contenus et données. Il est cependant impossible de modifier les paramètres (ex. : paramètres d'écran d'accueil ou paramètres sonores, etc.) d'autres utilisateurs.
- Les utilisateurs se partagent l'utilisation de la batterie, de la mémoire et des données.
- Seul le propriétaire de la tablette peut accéder aux menus liés à la carte SD.
- Les paramètres de langue définis par un utilisateur s'appliquent aux autres utilisateurs.
- L'alarme se déclenche à l'heure définie peu importe l'utilisateur l'ayant paramétrée pour sonner.
- Les événements comme les messages entrants ou les rendez-vous dans le calendrier ne sont notifiés qu'à l'utilisateur concerné.
- Une fois qu'un utilisateur lance l'impression d'un document avec Mobile Print, l'impression continuera même si l'utilisateur change.
- Le transfert ou le téléchargement de données, la lecture multimédia et les services de communications s'arrêtent lors du changement d'utilisateur.

## Pour ajouter un nouvel utilisateur à la tablette

- 1 Depuis l'écran d'accueil, appuyez sur **Application** > **Paramètres** > **Utilisateur** > **Ajoutez de l'utilisateur**.
- 2 L'assistant de configuration se lance pour vous aider. Démarrer l'assistant de configuration.
  - Nous vous conseillons de suivre les indications de l'assistant de configuration lors de la première connexion à la tablette en tant que nouvel utilisateur.
- 3 Vous pouvez désormais choisir un nom d'utilisateur lorsque vous vous connectez à votre tablette.

## Voice Mate

Vous pouvez demander à **Voice Mate** d'exécuter certaines fonctions de votre tablette commandées par votre voix, comme par exemple paramétrer des alertes ou faire des recherches sur le Web. Si vous utilisez Voice Mate pour la première fois, elle affiche des informations pour vous assister dans l'apprentissage de son utilisation.

### Pour ouvrir l'application Voice Mate

- Dans l'écran d'accueil, appuyez sur **Applications**  > **Voice Mate** .



### Utilisation de l'application Voice Mate

- 1 Ouvrez l'application **Voice Mate**.
- 2 Appuyez sur l'icône **Parler**  (au bas de l'écran) pour l'activer. Dites ce que vous voulez qu'elle fasse pour vous.
  - Si vous dites « Réveillez-moi à 6:00 », Voice Mate programme l'alarme pour l'activer cette heure.

**REMARQUE :** accédez aux paramètres Voice Mate pour cocher la case **Confirmation de saut** afin que la requête relative au nom (ou numéro) exact trouvé soit exécutée sans avoir à le confirmer préalablement.

## Icônes Voice Mate

Les icônes Voice Mate suivantes sont affichées au bas de l'écran :

-  Appuyez pour afficher la fenêtre QSlide de Voice Mate sur l'écran d'accueil.
-  Appuyez pour prononcer une commande vocale à exécuter.
-  Appuyez pour écrire une commande à exécuter.

## Menu d'options Voice Mate



Appuyez sur la **touche Menu**  pour d'accéder au menu d'options et y sélectionner **Paramètres** ou **Aide**.

### REMARQUE :

- Lorsque le paramètre de langue pour Voice Mate est différent du paramètre de langue par défaut sur votre tablette, certaines commandes telles que le lancement des applications peuvent ne pas fonctionner.
- Lors de la saisie de texte, vous ne pouvez utiliser que des lettres ou des chiffres.
- Voice Mate reconnaît mieux votre expression vocale quand vous parlez lentement.
- Vous pouvez afficher des exemples de diverses commandes vocales en faisant glisser l'écran principal de Voice Mate vers la gauche.

# Alarme

## Paramétrage de votre alarme

- 1 Dans l'écran d'accueil, appuyez sur **Applications**  onglet > **Applications** > **Alarme/Horloge**  > .
- 2 Réglez l'alarme sur l'heure souhaitée.
- 3 Définissez **Répéter**, **Fréquence de répétition**, **Vibration**, **Son alarme**, **Volume**, **Auto App Starter**, **Verrouillage par puzzle** et **Mémo**.
- 4 Appuyez sur **Enregistrer**.



**REMARQUE** : pour modifier les paramètres de l'alarme dans la liste des alarmes, appuyez sur la **touche Menu**  et sélectionnez **Paramètres**.

# Calculatrice

## Utilisation de la calculatrice



- 1 Dans l'écran d'accueil, appuyez sur **Applications**  onglet > **Applications** > **Calculatrice** .
- 2 Saisissez les nombres à l'aide des touches numériques.
- 3 Pour effectuer des calculs simples, appuyez sur les symboles d'opérations (**+**, **-**, **x** ou **÷**) suivis de **=**.

### REMARQUE :

- Pour des opérations plus complexes, appuyez sur la **touche Menu** , sélectionnez la **Calculatrice scientifique**, et choisissez ensuite la fonction souhaitée.
- Pour afficher l'historique des calculs, appuyez sur la **touche Menu**  > **Historique des calculs**.

## Agenda

### Ajout d'un événement au calendrier

- 1 Dans l'écran d'accueil, appuyez sur **Applications**  onglet > **Applications** > **Agenda** .
- 2 Appuyez sur le bouton supérieur gauche pour modifier la vue du calendrier, (Jour, Semaine, Mois, Année, Planning).
- 3 Sélectionnez la date à laquelle vous souhaitez ajouter un événement et appuyez sur .
- 4 Appuyez sur le champ **Nom de l'événement**, puis saisissez le nom de l'événement.
- 5 Appuyez sur le champ **Emplacement**, puis saisissez le lieu. Vérifiez la date, puis saisissez l'heure souhaitée de début et de fin de l'événement.
- 6 Si vous souhaitez ajouter une note à votre événement, appuyez sur le champ **Description** et saisissez les détails voulus.
- 7 Si vous souhaitez répéter l'alarme, définissez **RÉPÉTER** et définissez **RAPPELS**, si nécessaire.
- 8 Appuyez sur **Enregistrer** pour enregistrer l'événement dans le calendrier.

## Gest. de fichiers







L'application **Gest. de fichiers** permet de gérer des fichiers dans votre mémoire de stockage interne ou externe.

### Pour ouvrir l'application Gestionnaire de fichiers :

- Dans l'écran d'accueil, appuyez sur **Applications**  > **Gest. de fichiers** .



## Options du Gestionnaire de fichiers

-  : vous permet de démarrer QSlide.
-  : vous permet de rechercher des fichiers.
-  : vous permet de créer un nouveau dossier.
-  : vous permet de déplacer des fichiers et des dossiers vers un autre dossier.
-  : Vous permet de copier des fichiers multiples.
-  : vous permet de supprimer des fichiers et des dossiers.





Appuyez sur la **touche Menu**  pour accéder aux options suivantes.

- **Trier par** : vous permet de trier des fichiers et des dossiers par Nom, Taille, Date et Type.
- **Afficher selon** : vous permet de basculer entre le mode d'affichage Liste ou Grille.
- **Copier** : vous permet de copier des fichiers et des dossiers et de les coller dans un autre emplacement.
- **Partager** : vous permet de partager des fichiers et des dossiers avec d'autres personnes.
- **Compresser** : vous permet de compresser des fichiers et des dossiers dans un fichier .zip.
- **Afficher/Masquer les fichiers cachés** : vous permet d'afficher les fichiers cachés ou de les cacher.
- **Quitter** : vous permet de quitter l'application.

## Applications

Utilisez l'enregistreur vocal pour enregistrer des mémos vocaux ou d'autres fichiers audio.

### Enregistrement d'un son ou d'une voix

- 1 Dans l'écran d'accueil, appuyez sur **Applications**  onglet > **Applications** > **Applications** .
- 2 Appuyez sur  pour démarrer l'enregistrement.
- 3 Appuyez sur  pour mettre fin à l'enregistrement.
- 4 Appuyez sur  pour écouter l'enregistrement.

**REMARQUE** : appuyez sur  pour accéder à la liste de vos enregistrements. Vous pouvez écouter les enregistrements sauvegardés. La durée d'enregistrement disponible peut différer de la durée d'enregistrement en cours.

### Envoi du mémo vocal

- 1 Une fois l'enregistrement terminé, vous pouvez envoyer le clip audio en effleurant .
- 2 Choisissez l'une des méthodes de partage disponibles.

## Gestionnaire des tâches

Vous pouvez gérer vos applications à l'aide du Gestionnaire de tâches. Vous pouvez facilement vérifier le nombre d'applications en cours d'exécution et en fermer certaines.



## Options du Gestionnaire de tâches

- Appuyez sur **Arrêter** pour arrêter des applications individuelles.
- Appuyez sur **Tout arrêter** pour arrêter toutes les applications en cours d'exécution.
- Appuyez sur la **touche Menu**  pour accéder aux options suivantes : Aide, Trier par et Paramètres.



## POLARIS Office 5

POLARIS Office 5 est une solution bureautique destinée aux employés mobiles qui permet aux utilisateurs d'appareils portables d'ouvrir partout et à tout moment plusieurs types de documents professionnels, y compris des fichiers Word, Excel et PowerPoint.

### Pour créer un nouveau document

- 1 Dans l'écran d'accueil, appuyez sur **Applications**  onglet > **Applications** > **POLARIS Office 5** .
- 2 Enregistrez votre adresse Email sur la page d'enregistrement.

**REMARQUE** : vous pouvez appuyer sur Ignorer pour ignorer les informations d'enregistrement.

- 3 Appuyez sur  pour démarrer un nouveau document.
- 4 Appuyez sur un type de document figurant dans la liste déroulante et choisissez ensuite un modèle.
- 5 Saisissez le contenu dans le document à l'aide, des outils proposés au haut de l'écran, et du clavier à l'écran.
- 6 Après avoir fini de travailler sur le document, appuyez sur  (dans le coin supérieur gauche de l'écran), appuyez ensuite sur **Enregistrer** et saisissez le nom du document.

## Pour afficher et modifier un document sur votre appareil

Vous pouvez facilement afficher et éditer un grand nombre de types de fichiers, y compris des documents Microsoft Office et Adobe PDF, à partir de votre appareil portable.

Appuyez sur l'onglet, en haut de l'écran, d'un document Office pour rechercher des documents sur votre tablette.

Appuyez sur le document à afficher ou modifier.

Lorsque vous consultez des documents à l'aide de POLARIS Office 5, les objets et la mise en page sont identiques à ceux des documents originaux.

Pour l'éditer, appuyez sur .

## Google+

Utilisez cette application pour rester connecté avec vos amis via le service de réseau social Google.

Dans l'écran d'accueil, appuyez sur **Applications**  onglet > **Applications** > **Google+** .

## Recherche vocale

Utilisez cette application pour commander vocalement la recherche de pages Web.

- 1 Dans l'écran d'accueil, appuyez sur **Applications**  onglet > **Applications** > **Recherche vocale** .
- 2 Prononcez un mot-clé ou une expression lorsque **Parlez maintenant** s'affiche à l'écran. Sélectionnez l'un des mots-clés proposés qui s'affichent.

## Téléchargements

Utilisez cette application pour prendre connaissance des fichiers qui ont été téléchargés.







Dans l'écran d'accueil, appuyez sur **Applications**  onglet > **Applications** > **Téléchargements** .

## Internet

Utilisez cette application pour naviguer sur Internet. Le navigateur vous donne accès directement sur votre tablette à un univers tout en couleurs de jeux, musique, informations, sports, divertissements et bien plus encore, où que vous soyez et quoi que vous appréciez.

**REMARQUE** : Vérifiez le coût des données auprès de votre opérateur réseau.

Dans l'écran d'accueil, appuyez sur **Applications**  onglet > **Applications** > **Internet** .

	Appuyez pour revenir à la page précédente.
	Appuyez pour accéder à la page suivante, celle à laquelle vous vous êtes connecté après la page actuelle. Il s'agit de l'opération contraire à celle qui permet de revenir à la page précédente lorsque vous appuyez sur la <b>touche Retour</b>  .
	Permet d'accéder à la page d'accueil.
	Appuyez pour ajouter un nouvel onglet.
	Appuyez pour accéder aux signets.
	Appuyez sur uch pour démarrer QSlide.



Appuyez pour fermer l'onglet actuel.



Appuyez pour rafraîchir ou arrêter la page actuelle.

## Ouvrir une page

- Pour ouvrir une nouvelle page, appuyez sur .
- Pour ouvrir une autre page Web, appuyez sur la page que vous souhaitez afficher.

## Effectuer une recherche vocale sur Internet

Appuyez dans le champ de l'adresse Web, appuyez sur , prononcez un mot-clé, puis sélectionnez un des mots-clés proposés.

## Favoris



Pour ouvrir une page Web enregistrée dans les favoris, appuyez sur dans la barre d'outils du Navigateur, puis sélectionnez-en une.

## Historique

Appuyez sur dans la barre d'outils du Navigateur, puis sélectionnez l'onglet **Historique** pour ouvrir une page Web dans la liste des pages Web récemment visitées. Pour effacer l'historique, appuyez sur la **touche Menu** > **Effacer tout l'historique**.

## Utilisation de QSlide

Utilisez cette fonction pour accéder à Internet sans devoir fermer l'application en cours d'utilisation.

Pendant que vous consultez du contenu sur le Navigateur, appuyez sur . Vous pouvez alors rechercher d'autres informations sur votre tablette. Pour afficher le navigateur en plein écran, appuyez sur .

## Chrome

Utilisez Chrome pour rechercher des informations et parcourir des pages Web.

Dans l'écran d'accueil, appuyez sur **Applications**  onglet > **Applications** > **Chrome** .

## Affichage des pages Web

Appuyez sur le champ d'adresse Web, puis saisissez une adresse Web ou un critère de recherche.

## Ouvrir une page

- Pour ouvrir une nouvelle page, appuyez sur .
- Pour ouvrir une autre page Web, appuyez sur la page que vous souhaitez afficher.

## Effectuer une recherche vocale sur Internet

Appuyez sur le champ de l'adresse, appuyez sur , prononcez un mot-clé et sélectionnez-en un parmi les mots-clés proposés.



## Synchronisation avec d'autres appareils

La synchronisation ouvre des onglets et des signets à utiliser avec Chrome sur un autre appareil lorsque vous y êtes connecté avec le même compte Google.

Pour afficher les onglets ouverts sur d'autres appareils, appuyez sur la **touche Menu**  > **Autres appareils**. Vous devez être connecté au même compte Google sur tous les appareils. Sélectionnez une page Web à ouvrir.

## Ajouter et afficher des signets

Pour ajouter des signets, appuyez .

Pour ouvrir une page Web enregistrée dans les favoris, appuyez sur la **touche Menu**  > **Favoris**.

# Paramétrages

## Accédez au menu Paramètres

1 Dans l'écran d'accueil, appuyez sur **Applications**  onglet > **Applications** > **Paramètres** .

OU

Dans l'écran d'accueil, appuyez sur la **touche Menu**  > **Paramètres système**.

2 Sélectionnez une catégorie de paramètres et sélectionnez une option.

## RÉSEAUX SANS FIL

### Wi-Fi

**Wi-Fi** – Active le Wi-Fi et établit une connexion avec les réseaux Wi-Fi disponibles.

#### CONSEIL PRATIQUE ! Comment obtenir l'adresse MAC

Pour configurer une connexion sur certains réseaux sans fil disposant de filtres MAC, vous devez indiquer au routeur l'adresse MAC de votre tablette.

Vous pouvez trouver l'adresse MAC dans l'interface utilisateur suivante : dans l'écran d'accueil, appuyez sur **Applications**  > **Paramètres**  > **Wi-Fi** > **touche Menu**  > **Paramètres Wi-Fi avancés** > **Adresse MAC**.

### Bluetooth

Activez ou désactivez la fonction sans fil Bluetooth pour utiliser le Bluetooth.

## Utilisation des données

Affiche l'utilisation des données.

### Plus...

Vous permet de partager des dossiers avec d'autres appareils via une connexion sans fil.

**Mode Avion** – Cochez le **mode Avion** pour le déterminer. L'activation du mode Avion entraîne la désactivation de toutes les connexions sans fil.

**Stockage sans fil** – Vous pouvez gérer des fichiers de votre tablette dans l'ordinateur ou copier des fichiers depuis l'ordinateur vers la tablette sans connexion USB. Assurez-vous que la tablette et l'ordinateur sont connectés au même réseau.

Saisissez ensuite les adresses web indiquées sur votre tablette dans la barre d'adresse du navigateur de votre ordinateur.

**Miracast** – Reproduit l'écran et les sons de votre tablette sur un dongle Miracast ou sur un téléviseur sans fil.

**SmartShare Beam** – Activez cette fonction pour recevoir du contenu multimédia via SmartShare Beam de téléphones ou de tablettes LG.

**VPN** – Affiche la liste des réseaux privés virtuels (VPN) précédemment configurés. Vous permet d'ajouter différents types de VPN.

**REMARQUE** : vous devez configurer un PIN de blocage d'écran ou un mot de passe pour pouvoir utiliser le stockage des titres de compétences.

# APPAREIL

## Son

**Profil des sons** – Sélectionnez le profil du son, Vibreur uniquement ou Silencieux.

**Volumes** – Gère le volume du son des notifications, du son rétroactif des touches et du système ainsi que celui de la musique, de la vidéo, des jeux et autres contenus multimédias.

**Intensité du vibreur** – Définissez la puissance du vibreur pour les notifications.

**Son de notification** – Vous permet de définir votre sonnerie par défaut des notifications.

**Sons des touches** – Vous permet de configurer votre tablette pour qu'elle émette un son lorsque vous effleurez les boutons, les icônes et autres éléments tactiles de l'écran.

**Son verrouillage écran** – Vous permet de configurer votre tablette pour qu'elle émette un son lors du verrouillage ou du déverrouillage de l'écran.

**Vibration touche** – Vous permet de configurer une rétroaction qui active le vibreur lorsque l'écran de la tablette est touché.

## Écran

### < Écran d'accueil >

**Thème** – Définit le thème d'écran pour votre appareil.

**Fond d'écran** – Définit le fond d'écran à utiliser sur votre écran d'accueil.

**Effet de défilement des écrans d'accueil** – Définit l'effet à l'écran lorsque vous procédez à un glissement pour changer les écrans.

**Laisser l'écran d'accueil tourner en boucle** – Cochez cette option pour définir un défilement en boucle des écrans d'accueil ; cela vous évite d'effectuer un défilement dans le sens inverse lorsque vous arrivez au dernier écran.

**Mode portrait uniquement** – Cochez cette option pour que l'écran d'accueil soit toujours affiché en mode portrait.

**Sauvegarde & restauration de l'écran d'accueil** – Vous permet de sauvegarder et de restaurer les configurations d'applications et de gadgets logiciels ainsi que les thèmes.

**Do you know?** – Activez cette option pour afficher la page d'aide **Do you know?** sur Afficher un écran d'accueil supplémentaire.

**Aide** – Affiche des informations relatives au fonctionnement de l'écran d'accueil.

## < Écran de verrouillage >

**Choisir l'écran de verrouillage** – Définissez un type d'écran de verrouillage pour sécuriser votre tablette. Ouvre une série d'écrans qui vous aideront à dessiner un schéma de déverrouillage de l'écran. Si vous avez activé un type de schéma de verrouillage lorsque vous allumez votre tablette ou que vous activez l'écran, il vous sera alors demandé de tracer votre schéma de déverrouillage pour déverrouiller l'écran.

**Effet de défilement des écrans d'accueil** – Définit les options de défilement des écrans d'accueil.

**Animation météo** – Cochez pour afficher l'animation météo de l'emplacement actuel ou de la première ville définie dans Météo et dont les données sont mises à jour automatiquement.

**Fond d'écran** – Définit votre fond d'écran de verrouillage. Sélectionnez-le à partir de **Galerie** ou de **Papiers Peints**.

**Raccourcis** – Vous permet de modifier les raccourcis qui figurent sur l'écran de verrouillage à **glisser**.

**Infos propriétaire** – Cochez cette fonction pour que le nom du propriétaire de l'appareil s'affiche sur l'écran de verrouillage. Appuyez pour saisir le texte à afficher en tant qu'Infos propriétaire.

**Mode portrait uniquement** – Cochez cette option pour que l'écran d'accueil soit toujours affiché en mode portrait.

**Minuterie du verrouillage** – Définit la durée de mise en veille à la fin de laquelle l'écran se verrouille automatiquement.

**Verrouillage instantané par bouton d'alimentation** – Cochez cette option pour verrouiller immédiatement l'écran lorsque vous appuyez sur la touche Marche-Arrêt/Verrouillage. Ce réglage neutralise le paramétrage du Minuteur de verrouillage sécurité.

#### < Luminosité >

Réglez la luminosité de l'écran.

#### < Mise en veille de l'écran >

Définissez la temporisation de la mise en veille de l'écran

#### < Allumer l'écran >

Cochez cette option pour permettre à KnockON d'allumer et éteindre l'écran. Appuyez rapidement à deux reprises au milieu de l'écran pour l'allumer. Appuyez deux fois sur la barre d'état, sur un espace vide de l'écran d'accueil ou sur l'écran de verrouillage pour éteindre l'écran. Pour en obtenir les meilleurs résultats, ne bougez pas la tablette lorsque vous utilisez la fonction KnockON.

#### < Effet écran éteint >

Règle l'effet Écran éteint.

### < Rotation automatique de l'écran >

Réglez pour définir le basculement automatiquement en mode paysage ou portrait lorsque vous faites pivoter la tablette.

### < Écran de veille interactif >

Appuyez sur le bouton Écran de veille interactif pour l'activer ou le désactiver. L'activation de cette fonction permet à l'écran de veille défini de s'afficher lorsque la tablette est en veille tout en étant raccordée et/ou en charge. Sélectionnez à partir de Horloge, Couleurs, Cadre photo et Tableau des photos.

**REMARQUE :** Le chargement peut être ralenti lors de l'affichage de l'écran de veille.

### < Type de police >

Changez le type de police d'affichage.

### < Taille de police >

Changez la taille de la police d'affichage.

### < Écran intelligent >

Conserve l'écran allumé lorsque l'appareil détecte que vos yeux sont dirigés vers l'écran.

### < Vidéo intelligente >

Cochez cette option pour que l'appareil interrompe la lecture vidéo lorsqu'il ne détecte pas que vos yeux sont dirigés vers l'écran.

### < Touches tactiles >

Définissez les touches tactiles frontales à afficher au bas de tous les écrans. Sélectionnez celles que vous souhaitez afficher, leur position sur la barre et leur apparence. Sélectionnez les touches et leur ordre d'affichage, le thème et l'arrière-plan.

### < Correction du rapport d'affichage >

Vous permet de modifier le rapport d'affichage d'une application téléchargée pour régler la distorsion d'écran.

### < Calibration des capteurs de mouvement >

Vous permet d'améliorer la précision de l'inclinaison et la vitesse du capteur.

## Stockage

**MÉMOIRE DE STOCKAGE INTERNE** – Affiche la quantité totale d'espace dans la mémoire de l'appareil et indique les types de données qui consomment le plus d'espace.

**CARTE SD** – Affiche la quantité totale d'espace de mémoire sur la carte microSD.

**Monter/Désactiver la carte SD** – Active et désactive la carte microSD de votre tablette pour que vous puissiez accéder aux données qui y sont stockées, formater la carte, ou la retirer en toute sécurité. Cette option apparaît grisée si vous avez déjà désactivée la carte microSD ou si vous l'avez montée sur votre ordinateur, ou lorsqu'aucune carte microSD n'est installée.

**Effacer la carte SD** – Efface définitivement toutes les éléments de la carte microSD et la prépare pour que vous puissiez l'utiliser avec votre tablette.

## Batterie

**INFORMATIONS SUR LA BATTERIE** – Voir la quantité d'énergie de la batterie utilisée pour les activités de l'appareil. Le niveau de la batterie est affiché en pourcentage. La durée d'utilisation résiduelle est également affichée.

**Pourcentage de la batterie** – Affiche le pourcentage de la batterie sur la barre d'état.



**Économie d'énergie** – Gérez la batterie en fonction des attributs d'économie d'énergie. Appuyez sur le bouton  pour activer cette fonctionnalité.

Appuyez sur **Économie d'énergie** pour les options suivantes.

- **Synchronisation auto** : désactivez la synchronisation automatique.
- **Wi-Fi** : désactivez la fonction Wi-Fi si vous n'avez pas de données à transférer.
- **Bluetooth** : désactivez la fonction Bluetooth s'il n'est pas connecté.
- **Vibration touche** : désactivez la rétroaction du toucher.
- **Luminosité** : réglez la luminosité.
- **Mise en veille de l'écran** : réglez la temporisation de l'écran.

**Astuces pour la fonction d'économie de la batterie** – Appuyez pour prendre connaissance de certains conseils relatifs à l'économiseur de batterie.

## Applications

Affichez la liste des applications telles que celles en cours d'exécution ou celles téléchargées.

## Balayage trois doigts

Vous pouvez utiliser le balayage à trois doigts pour sauvegarder sur la gauche les applications en cours d'exécution, ou pour les restituer à l'écran.

# PERSONNEL

## Comptes et synchronisation

Autorise les applications à synchroniser les données en arrière-plan, que vous soyez entrain de les utiliser ou non. En décochant cette option, vous économisez la batterie et réduisez (sans toutefois la supprimer) l'utilisation de données.

## Utilisateur

**Nom de profil** – Vous permet de définir le nom de l'utilisateur courant.

**Surnom** – Vous permet de définir le surnom de votre tablette.

**Infos propriétaire** – Cochez cette fonction pour que le nom du propriétaire de l'appareil s'affiche sur l'écran de verrouillage. Appuyez sur  pour saisir le texte à afficher en tant qu'Infos propriétaire.

**Ajoutez de l'utilisateur** – Vous permet d'ajouter un nouveau compte pour la tablette et d'utiliser la fonctionnalité Multi-utilisateurs.

## Données de localisation

**Accès à ma position** – Permet aux applications auxquelles vous avez accordé votre autorisation d'utiliser les informations relatives à votre localisation.

**Satellites GPS** – Autorise les applications à utiliser des satellites GPS pour déterminer votre localisation avec un niveau de précision limité aux environs d'une rue.

**Wi-Fi** – Autorise les applications à utiliser le service de géolocalisation Google pour déterminer plus rapidement votre emplacement. Les données de géolocalisation sont recueillies et envoyées anonymement à Google.

## Sécurité

**Cryptez la tablette** – Vous permet de crypter les données de votre tablette par mesure de sécurité. Vous serez invité à saisir un code PIN ou un mot de passe pour décrypter votre tablette chaque fois que vous l'allumez.

**Crypter le stockage de la carte SD** – Vous permet de crypter les données de la MicroSD par mesure de sécurité.

**Mot de passe visible** – En cours de saisie, affiche le dernier caractère du mot de passe caché.

**Administrateurs de la tablette** – Affiche ou désactive les administrateurs de la tablette.

**Sources inconnues** – Paramètres par défaut pour installer des applications ne provenant pas de Play store.

**Vérifier les applications** – Interdit ou avertit avant l'installation d'applications susceptibles de causer des dommages.

**Certificats de confiance** – Affiche les certificats CA sécurisés.

**Installer depuis la mémoire** – Choisissez pour installer des certificats cryptés.

**Effacer les certificats** – Supprimer tous les certificats.

## Langue et saisie

Utilisez les paramètres de langue et de saisie pour sélectionner la langue du texte de votre tablette et pour configurer le clavier à l'écran, y compris les mots que vous avez ajouté à son dictionnaire.

## Sauvegarder & Réinitialiser

**Sauvegarder mes données** – Sauvegarde vos paramètres et vos données d'applications sur le serveur Google.

**Compte de sauvegarde** – Définit le compte sur lequel vous souhaitez sauvegarder des données.

**Restaurer automatiquement** – Restaure vos paramètres et données d'application lorsque les applications sont réinstallées sur votre appareil.

**Service de sauvegarde LG** – Sauvegarde toutes les informations contenues dans l'appareil et les restaure en cas de perte de données ou de remplacement de l'appareil.

**Réinitialiser valeurs d'usine** – Restaure vos paramètres aux valeurs d'usine par défaut et supprime toutes vos données. Si vous procédez de la sorte pour réinitialiser la tablette, vous êtes invités à ressaisir les mêmes informations que lors de votre première utilisation d'Android.

## SYSTÈME

### Date et heure

Utilisez les paramètres **Date et heure** pour déterminer le mode d'affichage de la date et de l'heure. Vous pouvez également utiliser ces paramètres pour régler votre propre heure et fuseau horaire.

### Accessibilité

Utilisez les paramètres **Accessibilité** pour configurer les plugiciels d'accessibilité vous avez installé sur votre tablette.

**REMARQUE** : des plugiciels complémentaires sont nécessaires pour en assurer la sélectionnabilité.

**TalkBack** – Vous permet de configurer la fonction TalkBack destinée à assister les personnes souffrant de problèmes de vue en leur délivrant un message vocal. Appuyez sur le bouton **TalkBack**  dans le coin supérieur droit de l'écran pour activer cette fonction. Appuyez sur **Paramètres** au bas de l'écran pour régler les paramètres de la fonction TalkBack.

**Installer des nouveaux scripts** – Vous permet d'activer (ou de désactiver) l'installation de scripts Web.

**Grands caractères** – Cochez cette option pour augmenter la taille du texte.

**Inverser les couleurs** – Cochez cette option pour inverser les couleurs.

**Agrandissement des gestes** – Vous permet de zoomer et dézoomer en tapotant l'écran à trois reprises.

**Ombres** – Définissez les nuances de noir sur l'écran.

**Audio mono** – Cochez cette option pour diffuser le son du casque en mono sur les canaux droit et gauche.

**Durée de l'appui prolongé** – Définit la durée de l'appui et celle de l'appui prolongé (courte, moyenne ou longue).

**Menu d'assistance** – Commutez  pour basculer entre activée et désactivée. La touche universelle peut remplacer tous les boutons du matériel.

**Rotation automatique de l'écran** – Cochez cette option pour permettre à l'appareil de faire pivoter l'écran en fonction de l'orientation de l'appareil (portrait ou paysage).

**Mots de passe vocaux** – Cochez cette option de manière à pouvoir prononcer vos mots de passe d'identification (au lieu de devoir les saisir).

**Entrée par un appui** – Vous permet de saisir des lettres au moyen de chaque touche tactile du clavier LG.

**Raccourci d'accès** – Vous permet de paramétrer des fonctions lorsque vous tapotez la touche d'accueil.

**Paramètres de la synthèse vocale** – L'optimisation de la synthèse vocale permet la lecture sonore d'un texte, par exemple, le contenu d'un SMS.

## Connexion PC

**Choisir la méthode de connexion USB** – Définissez le mode souhaité :  
**Chargez la batterie de la tablette, Synchro média (MTP), Logiciel LG** ou  
**Envoyer une photo (PTP).**

**Demander lors de la connexion** – Demander le mode de connexion USB lors d'une connexion à un ordinateur.

**Aide** – Aide pour une connexion USB.

**PC Suite** – Cochez cette option pour utiliser la synchronisation LG PC Suite avec votre connexion Wi-Fi. Veuillez noter que LG PC Suite doit être connecté à un réseau Wi-Fi par le biais d'une connexion Wi-Fi.

**On-Screen Phone** – Cochez cette option pour que l'application On-Screen Phone vous envoie une demande de connexion Wi-Fi.

**Aide** – Aide sur le logiciel LG.

## Accessoires

**Quick Cover** – Activez la housse folio Quick Cover pour que son ouverture ou sa fermeture décroche ou accroche automatiquement une conversation téléphonique.

**Stockage de masse USB** – Règle la fonction Plug & Pop pour le stockage de masse USB. Cochez l'option du volet d'applications pour afficher automatiquement le volet d'applications lors de la connexion d'un câble USB OTG (On-the-Go). Appuyez sur **Modifier le panneau des applications** pour changer les applications dont vous souhaitez la mise à disposition.

**Écouteurs** – Règle la fonction Plug & Pop pour les écouteurs. Cochez l'option du volet d'applications pour afficher automatiquement le volet d'applications lors de la connexion d'un écouteur. Appuyez sur **Modifier le volet des applications** pour changer les applications dont vous souhaitez la mise à disposition.

**Station** – Règle la fonction Plug & Pop pour une station d'accueil. Cochez l'option du volet d'applications pour afficher automatiquement le volet d'applications lors de la connexion à une station d'accueil. Appuyez sur **Modifier le panneau des applications** pour changer les applications dont vous souhaitez la mise à disposition.

### À propos de la tablette

Affiche les mentions légales et de vérifier l'état de votre appareil, ainsi que la version du logiciel.

## À propos de la sauvegarde et de la restauration des données de l'appareil

Nous vous conseillons de créer et d'enregistrer régulièrement un fichier de sauvegarde dans la mémoire interne, notamment avant de mettre à jour tout logiciel. En conservant un fichier de sauvegarde dans la mémoire de stockage, vous aurez éventuellement la possibilité de récupérer les données de votre appareil en cas de perte ou de vol, ou si celui-ci venait à être malencontreusement endommagé.

Cette application de sauvegarde LG est prise en charge entre les smartphones et les tablettes LG et d'autres versions logicielles ou systèmes d'exploitation. Par conséquent, lorsque vous achetez les nouveaux modèles de smartphones et tablettes LG, vous pouvez sauvegarder les données de l'appareil actuel dans votre nouvel appareil.

Si vous disposez de l'application de sauvegarde préchargée sur vos smartphones et tablettes, vous pouvez sauvegarder et restaurer la plupart des données, y compris les applications téléchargées et préinstallées, les favoris, les entrées du calendrier, les contacts, les paramètres de l'écran d'accueil et du système. Vous pouvez aussi :



- Effectuer une sauvegarde LG manuelle de votre appareil.
- Programmer des sauvegardes automatiques pour les données de votre appareil.
- Restaurer les données de votre appareil.



**REMARQUE :** La fonction Sauvegarder ne permet pas la sauvegarde des données d'utilisateur et des fichiers multimédias (Photo/Vidéo/Musique). Veuillez sauvegarder ces fichiers à l'aide de la synchronisation des médias (MTP). Connectez votre tablette à votre ordinateur à l'aide d'un câble USB et appuyez sur la touche Synchronisation des données (MTP).



**Avertissement !** Pour prévenir une interruption d'alimentation inattendue au cours d'opérations de sauvegarde ou de restauration - en raison d'une charge de batterie insuffisante - vous devez toujours maintenir votre batterie complètement chargée.

## Sauvegarde LG des données de votre tablette

- 1 Dans l'écran d'accueil, appuyez sur **Applications**  > Onglet applications > **LG Backup**  > **Sauvegarder**.
- 2 Sélectionnez la case à cocher correspondant à la sauvegarde souhaitée et sélectionnez **Suivant**.
- 3 Dans l'écran d'emplacement de la sauvegarde, appuyez sur **Mémoire de stockage interne** ou **Carte SD**, appuyez ensuite sur **Démarrer**.
- 4 Lorsque tous les fichiers sélectionnés ont été sauvegardés, le message suivant s'affiche **Sauvegarde terminée**.



## Programmation des sauvegardes automatiques

Vous pouvez également programmer des sauvegardes automatiques des données de votre tablette exécutées selon le paramétrage de vos tâches programmées. Pour ce faire, procédez comme suit :

- 1 Dans l'écran d'accueil, appuyez sur **Applications**  onglet > **Applications** > **LG Backup**  > **Sauvegarde planifiée**.
- 2 Appuyez sur **Éléments sauvegardés** et cochez la case à cocher en regard de l'élément que vous souhaitez sauvegarder.
- 3 Appuyez sur **Emplacement de sauvegarde**, appuyez sur **Mémoire de stockage interne** ou **Carte SD**.
- 4 Appuyez sur **Régler l'heure** pour définir l'intervalle de répétition entre **Hebdomadaire**, **Toutes les deux semaines**, **Tous les mois** et appuyez sur **ACTIVE**.
- 5 Appuyez sur le bouton  pour activer cette fonctionnalité.

## Restauration des données de la tablette

**REMARQUE** : tous les fichiers stockés sur votre tablette sont supprimés avant que le fichier de sauvegarde soit restauré.

- 1 Dans l'écran d'accueil, appuyez sur **Applications**  onglet > **Applications** > **LG Backup**  > **Restaurer**.
- 2 Sur l'écran **Restaurer**, sélectionnez un fichier de sauvegarde qui contient les données à restaurer.
- 3 Cochez la case à cocher en regard de l'élément que vous souhaitez restaurer et sélectionnez **Suivant** pour le restaurer sur votre tablette.

**REMARQUE** : Veuillez noter que les données de votre tablette seront écrasées par le contenu de votre sauvegarde.

- 4 Si le fichier de sauvegarde est crypté, saisissez le mot de passe que vous avez défini pour le crypter.
- 5 Lorsque tous les fichiers sélectionnés ont été restaurés, la tablette redémarre automatiquement.

**REMARQUE** : vous pouvez définir l'option Activer le cryptage pour crypter vos fichiers de sauvegarde et bénéficier ainsi d'une protection renforcée.

Appuyez sur  à partir de l'écran **LG Backup**, puis saisissez un mot de passe et un indice en cas d'oubli de votre mot de passe. Après avoir paramétré un mot de passe, vous devrez le saisir à chaque nouvelle sauvegarde/restauration.

# Mise à jour logicielle de la tablette

## Mise à jour logicielle de la tablette

Cette fonctionnalité vous permet de mettre à jour le micrologiciel de votre tablette en téléchargeant aisément sa version la plus récente depuis Internet, sans faire appel à un centre de services. Pour plus d'informations sur l'utilisation de cette fonction, veuillez consulter le site Web :

<http://www.lg.com>

La mise à jour du micrologiciel de l'appareil portable exigeant une attention particulière de l'utilisateur tout au long du processus, veuillez à lire attentivement toutes les instructions et remarques qui s'affichent à chaque étape avant de passer à l'étape suivante. Veuillez noter que le fait de retirer le câble USB ou la batterie durant la mise à niveau peut gravement endommager votre tablette.

## Mise à jour du logiciel LG tablette par le biais d'une passerelle Over-the-Air (OTA)

Cette fonctionnalité vous permet de mettre à jour le micrologiciel de votre tablette et de télécharger la nouvelle version via OTA, sans utiliser le câble de données USB. Cette fonctionnalité n'est disponible que si et quand LG annonce la disponibilité pour votre appareil de la nouvelle version du micrologiciel. Préalablement, vous pouvez vérifier la version du logiciel qui équipe votre tablette :

dans l'écran d'accueil, appuyez sur la **touche Menu**  > **Paramètres système** > **À propos de la tablette** > **Informations sur le logiciel.**

Pour procéder à la mise du logiciel de la tablette, dans l'écran d'accueil, appuyez sur la **touche Menu**  > **Paramètres système** > **À propos de la tablette** > **Centre de mises à jour** > **Mise à jour logicielle** > **Rechercher les mises à jour maintenant**.

**REMARQUE** : LG se réserve le droit de mettre à disposition les mises à jour micrologicielles de certains modèles uniquement, et ce à son entière discrétion, et ne garantit pas la disponibilité des versions micrologicielles les plus récentes pour l'ensemble de ses modèles d'appareils portables.

**REMARQUE** : vos données personnelles – y compris les informations relatives à votre compte Google et à tout autre compte, vos données et paramètres du système et d'applications, ainsi que toutes les applications téléchargées et vos licences DRM – peuvent être perdues lorsque vous mettez à jour le logiciel de votre appareil. Par conséquent, LG vous recommande de sauvegarder vos données personnelles avant de mettre à jour le logiciel de votre tablette. LG ne peut être tenu responsable de toute perte de données personnelles.

# Accessoires

Ces accessoires sont disponibles pour une utilisation avec votre tablette.  
**(Les éléments décrits ci-dessous sont parfois disponibles en option.)**

**Chargeur de voyage**

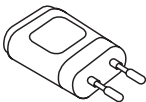

**Câble de données**



**Guide de démarrage rapide**



## REMARQUE :

- Utilisez toujours des accessoires d'origine LG. Le non-respect de cette recommandation peut entraîner l'annulation de votre garantie.
- Les accessoires peuvent varier selon les régions.

# Dépannage

Ce chapitre répertorie certains problèmes que vous pourriez rencontrer lors de l'utilisation de votre tablette. Certains problèmes peuvent nécessiter que vous fassiez appel à votre prestataire de services, vous pouvez cependant facilement en résoudre la plupart par vous-même.

Message	Causes possibles	Actions correctives possibles
Aucune application ne peut être configurée.	Non pris en charge par le prestataire de services ou enregistrement requis.	Contactez votre prestataire de services.
Erreur de chargement	La batterie n'est pas chargée.	Rechargez la batterie.
	La température environnante est trop élevée ou trop basse.	Assurez-vous de charger votre tablette dans des conditions de température normales.
	Problème de contact	Vérifiez le chargeur et sa connexion à la tablette.
	Absence de tension	Branchez le chargeur sur une autre prise.
	Chargeur défectueux	Remplacez le chargeur.
	Chargeur inadapté	Utilisez uniquement des accessoires d'origine LG.

<b>Message</b>	<b>Causes possibles</b>	<b>Actions correctives possibles</b>
Impossible de recevoir/ envoyer des photos.	Mémoire pleine	Supprimez certaines images de votre tablette.
Les fichiers ne s'ouvrent pas	Format de fichier non pris en charge	Vérifiez les formats de fichiers pris en charge.
Aucun son	Mode Vibreur	Vérifiez les paramètres dans le menu Son pour vous assurer que vous n'êtes pas en mode Vibreur ou Silencieux.
La tablette raccroche ou se fige	Problème logiciel intempestif	Effectuez une mise à jour logicielle depuis le site Web.





ENGLISH

# User Guide

- Screen displays and illustrations may differ from those you see on actual device.
- Some of the contents of this guide may not apply to your device, depending on the software and your service provider. All information in this document is subject to change without notice.
- This handset is not suitable for people who have a visual impairment due to the touch screen keyboard.
- Copyright ©2013 LG Electronics, Inc. All rights reserved. LG and the LG logo are registered trademarks of LG Group and its related entities. All other trademarks are the property of their respective owners.
- Google™, Google Maps™, Gmail™, YouTube™, Hangouts™ and Play Store™ are trademarks of Google, Inc.

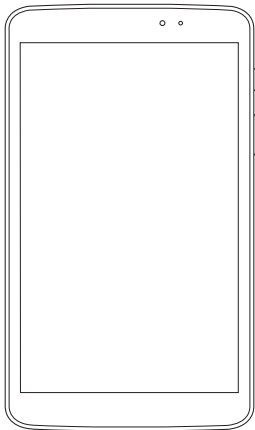

# Table of contents

<b>About this user guide</b> .....	5	Double-tap.....	31
About this user guide .....	5	Pinch-to-Zoom .....	32
Trademarks.....	5	Rotate the screen.....	32
DivX HD .....	6	<b>Home screen</b> .....	<b>32</b>
Dolby Digital Plus .....	6	Customizing the Home screen.....	34
<b>Guidelines for safe and efficient use</b> .....	<b>7</b>	<b>Returning to recently-used applications</b> .....	<b>34</b>
<b>Important notice</b> .....	<b>17</b>	<b>Notifications</b> .....	<b>35</b>
<b>Getting to know your device</b> .....	<b>22</b>	Swipe down for notifications & settings.....	35
Tablet Overview.....	22	Quick Settings on Notification Panel .....	36
Charging your tablet .....	24	To rearrange Quick Setting items on the Notification Panel.....	36
Optimizing Battery Life .....	25	QSlide apps on the Notifications panel .....	36
To extend the life of your battery .....	25	Using the QSlide apps.....	36
To view the battery charge level.....	26	Indicator icons on the Status Bar.....	37
To monitor and control what uses the battery.....	26	<b>Plug &amp; Pop</b> .....	<b>38</b>
Inserting a microSD card.....	26	<b>Capturing a Screenshot</b> .....	<b>39</b>
Removing the microSD card.....	27	Using QuickMemo to capture a screenshot .....	39
Formatting the microSD card .....	28	Using Capture plus to capture a screenshot .....	39
Locking and unlocking the screen.....	28	<b>Entering Text</b> .....	<b>39</b>
<b>Your Home screen</b> .....	<b>29</b>	Entering accented letters.....	40
<b>Touch Screen tips</b> .....	<b>29</b>	<b>Google account setup</b> .....	<b>41</b>
KnockON.....	29	<b>Connecting to Networks and Devices</b> .....	<b>42</b>
Slide aside.....	30	Wi-Fi .....	42
Tap or touch.....	30		
Touch and hold.....	31		
Drag.....	31		
Swipe or slide.....	31		

Connecting to Wi-Fi networks.....	42	Getting to know the viewfinder.....	52
Turning Wi-Fi on and connecting to a Wi-Fi network.....	42	Using the advanced settings.....	53
<b>Bluetooth</b> .....	<b>43</b>	Taking a quick photo .....	54
Turning on Bluetooth and pairing up your tablet with a Bluetooth device...	43	Once you've taken a photo.....	55
Send data using the Bluetooth wireless feature.....	44	Viewing your saved photos.....	56
Receive data using the Bluetooth wireless feature.....	44	<b>Video camera</b> .....	<b>57</b>
<b>SmartShare</b> .....	<b>45</b>	Getting to know the viewfinder.....	57
To send content from your tablet to other devices.....	45	Using the advanced settings.....	58
To enjoy content from nearby devices such as a computer or mobile device on your tablet.....	45	Recording a quick video .....	58
<b>PC connections with a USB cable</b> ....	<b>46</b>	After recording a video .....	59
Transferring music, photos and videos using the USB mass storage mode .....	46	Watching your saved videos.....	59
Synchronize with Windows Media Player .....	46	Live Zooming .....	59
<b>Contacts</b> .....	<b>48</b>	Adjusting the volume when viewing a video.....	60
Searching for a contact .....	48	<b>Multimedia</b> .....	<b>61</b>
Adding a new contact .....	48	<b>Gallery</b> .....	61
Favorite Contacts.....	48	Viewing pictures .....	61
Creating a group.....	49	Zooming in and out.....	61
<b>E-mail</b> .....	<b>50</b>	Playing videos.....	62
Managing an E-mail account.....	50	Viewing photo and video options.....	62
Working with account folders .....	51	Deleting images and videos.....	62
Composing and sending E-mail.....	51	Setting as wallpaper.....	62
<b>Camera</b> .....	<b>52</b>	<b>Videos</b> .....	<b>63</b>
		Playing a video .....	63
		<b>Music</b> .....	<b>64</b>
		Add music files to your tablet.....	64
		Transfer music using Media sync (MTP) .....	64
		Playing a song.....	64
		<b>Tools</b> .....	<b>67</b>
		QPair .....	67

QSlide .....	68	DEVICE .....	87
QuickMemo .....	70	PERSONAL .....	92
QuickRemote .....	72	SYSTEM.....	94
QuickTranslator .....	73	<b>LG Backup.....</b>	<b>97</b>
Multiple Users .....	75	About backing up and restoring	
Voice Mate .....	76	device data .....	97
Alarm.....	77	LG Backup your tablet data.....	98
Calculator .....	78	Scheduling automatic backups .....	98
Calendar .....	78	Restoring tablet data .....	98
File Manager .....	79	<b>Tablet software update.....</b>	<b>100</b>
Voice Recorder.....	80	Tablet software update .....	100
Task Manager .....	80	LG Tablet Software update via	
POLARIS Office 5 .....	81	Over-the-Air (OTA).....	100
Google+.....	82	<b>Accessories .....</b>	<b>102</b>
Voice Search.....	82	<b>Troubleshooting.....</b>	<b>103</b>
Downloads .....	82		
<b>The Web .....</b>	<b>83</b>		
<b>Internet.....</b>	<b>83</b>		
Opening a page .....	84		
Searching the web by voice.....	84		
Bookmarks.....	84		
History.....	84		
Using QSlide.....	84		
<b>Chrome .....</b>	<b>85</b>		
Viewing webpages.....	85		
Opening a page .....	85		
Searching the web by voice.....	85		
Syncing with other devices.....	85		
Adding and Viewing bookmarks .....	85		
<b>Settings .....</b>	<b>86</b>		
Access the Settings menu .....	86		
<b>WIRELESS NETWORKS.....</b>	<b>86</b>		

# About this user guide

## About this user guide

- Before using your device, please carefully read this manual. This will ensure that you use your device safely and correctly.
- Some of the images and screenshots provided in this guide may appear differently on your tablet.
- Your content may differ from the final product, or from software supplied by service providers or carriers. This content may be subject to change without prior notice. For the latest version of this manual, please visit the LG website at [www.lg.com](http://www.lg.com).
- Your device's applications and their functions may vary by country, region, or hardware specifications. LG cannot be held liable for any performance issues resulting from the use of applications developed by providers other than LG.
- LG cannot be held liable for performance or incompatibility issues resulting from edited registry settings being edited or operating system software being modified. Any attempt to customize your operating system may cause the device or its applications to not work as they should.
- Software, audio, wallpaper, images, and other media supplied with your device are licensed for limited use. If you extract and use these materials for commercial or other purposes is, you may be infringing copyright laws. As a user, you are fully and entirely responsible for the illegal use of media.
- Additional charges may be applied for data services, such as messaging, uploading and downloading, auto-syncing, or using location services. To avoid additional charges, select a data plan that is suitable for your needs. Contact your service provider to obtain additional details.

## Trademarks

- LG and the LG logo are registered trademarks of LG Electronics.
- All other trademarks and copyrights are the property of their respective owners.



**ABOUT DIVX VIDEO:** DivX® is a digital video format created by DivX, LLC, a subsidiary of Rovi Corporation. This is an official DivX Certified® device that has passed rigorous testing to verify that it plays DivX video. Visit [divx.com](http://divx.com) for more information and software tools to convert your files into DivX videos.

**ABOUT DIVX VIDEO-ON-DEMAND:** This DivX Certified® device must be registered in order to play purchased DivX Video-on-Demand (VOD) movies. To obtain your registration code, locate the DivX VOD section in your device setup menu. Go to [vod.divx.com](http://vod.divx.com) for more information on how to complete your registration.

**DivX Certified® to play DivX® video up to HD 720p, including premium content.**

**DivX®, DivX Certified® and associated logos are trademarks of Rovi Corporation or its subsidiaries and are used under license.**

**Notice: Open Source Software**

To obtain the corresponding source code under GPL, LGPL, MPL and other open source licences, please visit <http://opensource.lge.com/>  
All referred licence terms, disclaimers and notices are available for download with the source code.



Manufactured under license from Dolby Laboratories. Dolby, Dolby Digital Plus, and the double-D symbol are trademarks of Dolby Laboratories.

# Guidelines for safe and efficient use

Please read these simple guidelines. Not following these guidelines may be dangerous or illegal.

Should a fault occur, a software tool is built into your device that will gather a fault log. This tool gathers only data specific to the fault, such as signal strength and applications loaded. The log is used only to help determine the cause of the fault. These logs are encrypted and can only be accessed by an authorized LG Repair centre should you need to return your device for repair.

## Exposure to radio frequency energy

Radio wave exposure and Specific Absorption Rate (SAR) information.

This tablet device model LG-V500 has been designed to comply with applicable safety requirements for exposure to radio waves. These requirements are based on scientific guidelines that include safety margins designed to assure the safety of all persons, regardless of age and health.

- The radio wave exposure guidelines employ a unit of measurement known as the Specific Absorption Rate (SAR). Tests for SAR are conducted using standardised methods with the device transmitting at its highest certified power level in all used frequency bands.
- While there may be differences between the SAR levels of various LG device models, they are all designed to meet the relevant guidelines for exposure to radio waves.
- The SAR limit recommended by the International Commission on Non-ionizing Radiation Protection (ICNIRP) is 2 W/kg averaged over 10 g of tissue.

- The highest SAR value for this device when worn on the body, as described in this user guide, is 0.720 W/kg.
- This device meets RF exposure guidelines when used either in the normal use position against the ear or when positioned at least 0.00 cm away from the body. When a carry case, belt clip or holder is used for body-worn operation, it should not contain metal and should position the product at least 0.00 cm away from your body.

In order to transmit data files or messages, this device requires a quality connection to the network. In some cases, transmission of data files or messages may be delayed until such a connection is available. Ensure the above separation distance instructions are followed until the transmission is completed.

## Product care and maintenance

### WARNING

#### Notice for Battery replacement

- For your safety, do not remove the battery incorporated in the product. If you need to replace the battery, take it to the nearest authorized LG Electronics service point or dealer for assistance.
- Li-Ion Battery is a hazardous component which can cause injury.
- Battery replacement by non-qualified professional can cause damage to your device.

### WARNING

Only use batteries, chargers and accessories approved for use with this particular device model. The use of any other types may invalidate any approval or warranty applying to the device and may be dangerous.



- Do not disassemble this unit. Take it to a qualified service technician when repair work is required.
- Repairs under warranty, at LG's discretion, may include replacement parts or boards that are either new or reconditioned, provided that they have functionality equal to that of the parts being replaced.
- Keep away from electrical appliances such as TVs, radios and personal computers.
- The unit should be kept away from heat sources such as radiators or cookers.
- Do not drop.
- Do not subject this unit to mechanical vibration or shock.
- Switch off the device in any area where you are required to by special regulations. For example, do not use your device in hospitals as it may affect sensitive medical equipment.
- Do not handle the device with wet hands while it is being charged. It may cause an electric shock and can seriously damage your device.
- Do not charge a device near flammable material as the device can become hot and create a fire hazard.
- Use a dry cloth to clean the exterior of the unit (do not use solvents such as benzene, thinner or alcohol).
- Do not charge the tablet when it is on soft furnishings.
- The device should be charged in a well ventilated area.
- Do not subject this unit to excessive smoke or dust.

- Do not keep the device next to credit cards or transport tickets; it can affect the information on the magnetic strips.
- Do not tap the screen with a sharp object as it may damage the tablet.
- Do not expose the device to liquid or moisture.
- Use accessories like earphones cautiously. Do not touch the antenna unnecessarily.
- Do not use, touch or attempt to remove or fix broken, chipped or cracked glass. Damage to the glass display due to abuse or misuse is not covered under the warranty.
- Your tablet is an electronic device that generates heat during normal operation. Extremely prolonged, direct skin contact in the absence of adequate ventilation may result in discomfort or minor burns. Therefore, use care when handling your device during or immediately after operation.
- If your device gets wet, immediately unplug it to dry off completely. Do not attempt to accelerate the drying process with an external heating source, such as an oven, microwave or hair dryer.
- The liquid in your wet device, changes the color of the product label inside your device. Damage to your device as a result of exposure to liquid is not covered under your warranty.
- Use your tablet in temperatures between 0°C and 40°C, if possible. Exposing your device to extremely low or high temperatures may result in damage, malfunction, or even explosion.

## Efficient device operation

### Electronics devices

All tablet device may receive interference, which could affect performance.

- Do not use your tablet device near medical equipment without requesting permission. Avoid placing the tablet over pacemakers, for example, in your breast pocket.
- Some hearing aids might be disturbed by tablet device.
- Minor interference may affect TVs, radios, PCs etc.

### Road safety

Check the laws and regulations on the use of tablet device in the area when you drive.

- Do not use a hand-held device while driving.
- Give full attention to driving.
- RF energy may affect some electronic systems in your vehicle such as car stereos and safety equipment.
- When your vehicle is equipped with an air bag, do not obstruct with installed or portable wireless equipment. It can cause the air bag to fail or cause serious injury due to improper performance.
- If you are listening to music whilst out and about, please ensure that the volume is at a reasonable level so that you are aware of your surroundings. This is of particular importance when near roads.

## Avoid damage to your hearing

**NOTE:** Excessive sound pressure from earphones and headphones can cause hearing loss.



To prevent possible hearing damage, do not listen at high volume levels for long periods

- Damage to your hearing can occur if you are exposed to loud sound for long periods of time. We therefore recommend that you do not turn on or off the tablet close to your ear. We also recommend that music volumes are set to a reasonable level.
- When using headphones, turn the volume down if you cannot hear the people speaking near you, or if the person sitting next to you can hear what you are listening to.

## Glass Parts

Some parts of your tablet device are made of glass. This glass could break if your device is dropped on a hard surface or receives a substantial impact. If the glass breaks, do not touch or attempt to remove it. Stop using your device until the glass is replaced by an authorised service provider.

## Blasting area

Do not use the tablet where blasting is in progress. Observe restrictions and follow any regulations or rules.

## Potentially explosive atmospheres

- Do not use your tablet at a refueling point.
- Do not use near fuel or chemicals.
- Do not transport or store flammable gas, liquid or explosives in the same compartment of your vehicle as your tablet device or accessories.

## In aircraft

Wireless devices can cause interference in aircraft.

- Turn your tablet off before boarding any aircraft.
- Do not use it on the ground without permission from the crew.

## Children

Keep the device in a safe place out of the reach of small children. It includes small parts which may cause a choking hazard if detached. This device also contains an internal battery that can be hazardous if the device is not used or maintained properly.

## Battery information and care

- You do not need to completely discharge the battery before recharging. Unlike other battery systems, there is no memory effect that could compromise the battery's performance.
- Use only LG batteries and chargers. LG chargers are designed to maximise the battery life.

- Do not disassemble or short-circuit the battery.
- Recharge the battery if it has not been used for a long time to maximise usability.
- Do not expose the battery charger to direct sunlight or use it in high humidity, such as in the bathroom.  
Do not leave the device in hot or cold places, as this may deteriorate battery performance.
- There is risk of explosion if the battery is replaced with an incorrect type.
- Dispose of used batteries according to the manufacturer's instructions. Please recycle when possible. Do not dispose as household waste.
- If you need to replace the battery, take it to the nearest authorised LG Electronics service point or dealer for assistance.
- Always unplug the charger from the wall socket after the tablet is fully charged to save unnecessary power consumption of the charger.
- Actual battery life will depend on network configuration, product settings, usage patterns, battery and environmental conditions.
- Make sure that no sharp-edged items such as animal's teeth or nails, come into contact with the battery. This could cause a fire.

## How to update your tablet

Access to latest firmware releases, new software functions and improvements.

- **Update your tablet without a PC. Select Update Center  > Software Update.**
- **Update your tablet by connecting it to your PC.**

For more information about using this function, please visit

**<http://update.lgmobile.com> or <http://www.lg.com/common/index.jsp>**  
select country and language.

## DECLARATION OF CONFORMITY

Hereby, **LG Electronics** declares that this **LG-V500** product is in compliance with the essential requirements and other relevant provisions of Directive **1999/5/EC**. A copy of the Declaration of Conformity can be found at **<http://www.lg.com/global/declaration>**

## Contact office for compliance of this product

LG Electronics Inc.

EU Representative, Krijgsman 1,

1186 DM Amstelveen, The Netherlands



### Disposal of your old appliance

- 1 When this crossed-out wheeled bin symbol is attached to a product it means the product is covered by the European Directive 2002/96/EC.
- 2 All electrical and electronic products should be disposed of separately from the municipal waste stream via designated collection facilities appointed by the government or the local authorities.
- 3 The correct disposal of your old appliance will help prevent potential negative consequences for the environment and human health.
- 4 For more detailed information about disposal of your old appliance, please contact your city office, waste disposal service or the shop where you purchased the product.



### Disposal of waste batteries/accumulators

- 1 When this crossed-out wheeled bin symbol is attached to batteries/accumulators of a product it means they are covered by the European Directive 2006/66/EC.
- 2 This symbol may be combined with chemical symbols for mercury (Hg), cadmium (Cd) or lead (Pb) if the battery contains more than 0.0005% of mercury, 0.002% of cadmium or 0.004% of lead.
- 3 All batteries/accumulators should be disposed separately from the municipal waste stream via designated collection facilities appointed by the government or the local authorities.
- 4 The correct disposal of your old batteries/accumulators will help to prevent potential negative consequences for the environment, animal and human health.
- 5 For more detailed information about disposal of your old batteries/accumulators, please contact your city office, waste disposal service or the shop where you purchased the product.



# Important notice



## Please read this before you start using your tablet!

Please check to see whether any problems you encountered with your tablet are described in this section before taking the tablet in for service or calling a service representative.

### 1. Tablet Memory

You need to check your tablet memory and delete some data, such as applications to make more memory available.

#### To uninstall applications:

- 1 Tap  >  > **Apps** tab > **Settings**  > **Apps**.
- 2 Once all applications appear, scroll to and select the application you want to uninstall.
- 3 Tap **Uninstall**.

### 2. Before installing an open source application and OS



#### **WARNING**

If you install and use an OS other than the one provided by the manufacturer it may cause your tablet to malfunction. In addition, your tablet will no longer be covered by the warranty.

## WARNING

To protect your tablet and personal data, only download applications from trusted sources, such as Play Store™. If there are improperly installed applications on your tablet, the tablet may not work normally or a serious error may occur. You must uninstall those applications and all associated data and settings from the tablet.

### 3. Using an unlock pattern

Set an unlock pattern to secure your tablet. Tap  >  > **Apps** tab > **Settings**  > **Display** > **Lock screen** > **Select screen lock** > **Pattern**. This opens a screen that will guide you through how to draw a screen unlock pattern. You have to create a Backup PIN as a safety measure in case you forget your unlock pattern.

**Caution:** Create a Google account before setting an unlock pattern and remember the Backup PIN you created when creating your pattern lock.

## WARNING

### Precautions to take when using pattern lock.

It is very important to remember the unlock pattern you set. You will not be able to access your tablet if you use an incorrect pattern 5 times. You have 5 opportunities to enter your unlock pattern, PIN or password. If you have used all 5 opportunities, you can try again after 30 seconds.

## When you can't recall your unlock Pattern, PIN or Password:

### < If you have forgotten your pattern >

If you logged in to your Google account on the tablet but failed to enter the correct pattern 5 times, tap the **Forgot pattern?** button at the bottom of the screen. You are then required to log in with your Google Account or you have to enter the Backup PIN which you entered when creating your Pattern Lock. If you have not created a Google account on the tablet or you forgot Backup PIN, you have to perform a hard reset.

### < If you have forgotten your PIN or Password >

If you forget your PIN or Password, you will need to perform a hard reset.

**Caution:** If you perform a hard reset, all user applications and user data will be deleted.

**NOTE:** If you have not logged into your Google Account and have forgotten your Unlock Pattern, you will need to enter your Backup PIN.

## 4. Using the Hard Reset (Factory Reset)

If your tablet does not restore to its original condition, use a Hard Reset (Factory Reset) to initialize it.

- 1 Turn the tablet off.
- 2 Press and hold the **Power/Lock key + Volume Down key** on the right side of the tablet.
- 3 Release only the **Power/Lock Key** when the LG logo is displayed and keep pressing the **Volume Down Key**.
- 4 Immediately press and hold the **Power/Lock Key + Volume Up Key** at the same time while maintaining the **Volume Down Key** pressed.

- 5 Release all keys when the Factory hard reset screen is displayed.
- 6 Press the **Power/Lock Key** to continue or either of the **Volume Keys** to cancel.
- 7 Press the **Power/Lock Key** once more to confirm or either of the **Volume Keys** to cancel.
- 8 Your device will perform a hard reset.



### **WARNING**

If you perform a Hard Reset, all user applications, user data and DRM licenses will be deleted. Please remember to backup any important data before performing a Hard Reset.

## 5. Opening and switching applications

Multi-tasking is easy with Android, you can keep more than one application running at the same time. There is no need to quit an application before opening another one.

Use and switch between several open applications. Android manages each application, stopping and starting them as needed to ensure that idle applications don't consume resources unnecessarily.

- 1 Touch and hold the **Home Key** . A list of recently used applications will be displayed.
- 2 Tap the application you want to access. This does not stop the previous app running in the background on the tablet. Make sure to tap **Back Key**  to exit an app after using it.

- To stop applications, tap **Task Manager** from the recent apps list, then tap **Stop** or **Stop all**.
- To remove an app from the recent apps list, swipe the app preview to the left or right. To clear all apps, tap **Clear all**.

## 6. When the screen freezes

**If the screen freezes or the tablet does not respond when you try to operate it:** Press and hold the **Power/Lock key** for 12 seconds to turn your tablet off. If it still does not work, please contact the service center.

## 7. Do not connect your tablet when you power on/off your PC

Make sure to disconnect your tablet from the PC when powering your PC on or off as it might result in PC errors.

# Getting to know your device

## Tablet Overview

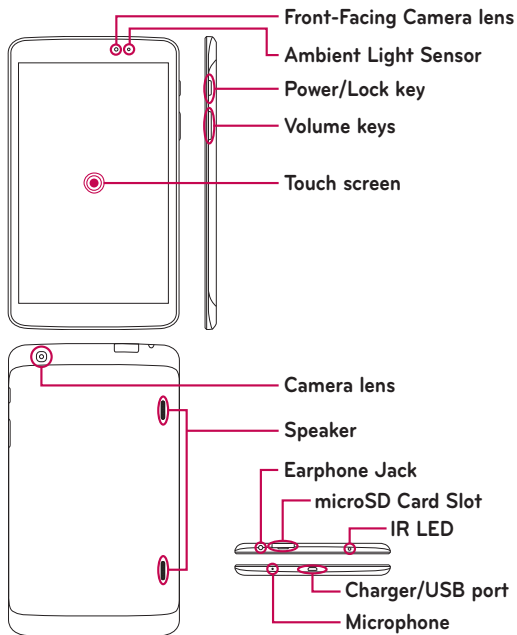



**NOTE:** Ensure the microphone is not blocked when recording a video or audio clip.

<b>Front-Facing Camera lens</b>	Use to take pictures and record videos of yourself. You can also use this for video chatting. Keep it clean for optimal performance.
<b>microSD Card Slot</b>	Insert microSD Card for storing files such as music, videos and photos.
<b>Earphone Jack</b>	Allows you to plug in an optional headset for convenient, hands-free conversations. You can also plug in headphones to listen to music.
<b>Ambient Light Sensor</b>	Measures the surrounding light and adjusts the LCD brightness to provide a vivid screen.
<b>Power/Lock key</b>	Press to lock/unlock the screen. Press and hold to turn the tablet on/off, restart it, activate/deactivate airplane mode, and change the sound settings.
<b>Volume keys</b>	Allow you to adjust the media volumes.
<b>Charger/USB port</b>	Allows you to connect the tablet and the USB Cable for use with the charger adapter, or other compatible accessories.
<b>Camera lens</b>	Use to take photos and record videos. Keep it clean for optimal performance.
<b>Speaker</b>	Sound comes from the rear speaker instead of the earpiece (e.g., the speakerphone function, music player function, etc.).
<b>Microphone</b>	Record your voice and is used for voice-activated functions.
<b>IR LED</b>	Used as a sensor for the QuickRemote app.

## **WARNING**

Placing a heavy object on the tablet or sitting on it can damage the LCD and touch screen functions. Do not cover the LCD proximity sensor with protective film. This could cause the sensor to malfunction.

## **TIP!**

- Tap the **Menu Key**  whenever you open an application to check what options are available.
- If the device is locked and does not work, press and hold the **Power/Lock Key**  for 12 seconds to reboot it.

## **Charging your tablet**

A rechargeable Li-ion battery is used to power your tablet. A USB adapter, which is included with your tablet, is used to charge the battery. Before using your tablet for the first time, make sure the battery is fully charged.

**NOTE:** Your device has an internal rechargeable battery. For your safety, do not remove the battery incorporated in the product.

**Warning!** If the touch screen does not function while the tablet's in the process of charging, this may be due to an unstable power supply. As a result, disconnect the USB cable from the device or unplug the USB adapter from the power outlet.



- 1 Connect the USB adapter and USB cable.
- 2 Plug the USB cable (as shown below) into the tablet's Charger/USB port.
- 3 Plug the charger into an electrical socket.

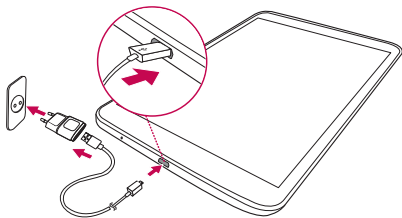

**NOTE:** The battery must be fully charged initially to improve battery lifetime.

## Optimizing Battery Life



You can extend your battery's life between charges by turning off features that you don't need to run constantly in the background. You can also monitor how applications and system resources consume battery power.

### To extend the life of your battery



- Turn off radio communications that you aren't using, such as Wi-Fi, Bluetooth, or GPS.
- Lower screen brightness and set a shorter screen timeout.
- Turn off automatic syncing for Gmail™, Calendar, Contacts, and other applications.

- Some applications you have downloaded may cause your battery power to be reduced.
- While using downloaded applications, check the battery charged level.

### To view the battery charge level

- 1 From the Home screen, tap **Apps**  > **Settings**  > **About tablet** > **Battery**.
- 2 The battery status (charging or discharging) and level are displayed on the top menu of the screen.

### To monitor and control what uses the battery

- 1 From the Home screen, tap **Apps**  > **Settings**  > **About tablet** > **Battery** > **Battery use**.
- 2 The bottom of the screen displays battery usage time and also lists applications or services using battery power from greatest amount to least.

## Inserting a microSD card

Your device supports the use of microSD memory cards of up to 64 GB capacity. Multimedia contents can be saved in the microSD card.

- 1 Turn the tablet off before inserting or removing the microSD card.



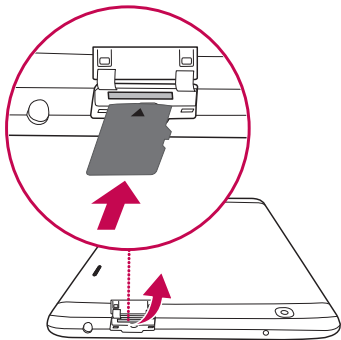

- 2 Place your fingernail in the cutout and pull the microSD card tray out. Insert the microSD card into the slot with the contacts facing down. Carefully push the tray gently into the device.



## Removing the microSD card



To safely remove the microSD card from your tablet, first you need to unmount it.

- 1 From the Home screen, tap **Apps**  > **Settings**  > **Storage** > **Unmount SD card**.
- 2 Gently pull the microSD card from the slot.

**Warning!** Do not remove the microSD card without unmounting it first. Otherwise, it may damage the microSD card as well as your tablet, and the data stored on the microSD card may be corrupted.

## Formatting the microSD card

**Warning!** All files stored on your microSD card are deleted when you format the card.

- 1 From the Home screen, tap **Apps**  > **Settings**  > **Storage**.
- 2 Tap **Erase SD card** (twice).
- 3 If you set an unlock pattern, enter it and tap **Erase everything**. The card will then be formatted and ready to use.

**NOTE:** If there is content on your microSD card, the folder structure may be different after formatting since all the files will have been deleted.

## Locking and unlocking the screen

If you do not use the tablet for a while, the screen will be automatically turned off and locked. This helps to prevent accidental touches and saves battery power. When you are not using the your tablet, press the **Power/Lock Key**  to lock your tablet.

If there are any programs running when you lock your screen, they may be still running in Lock mode. It is recommended that you exit all programs before entering Lock mode to avoid unnecessary charges (e.g. web access, data communications).

To wake up your tablet, press the **Power/Lock Key** . The Lock screen will appear. Touch and slide the Lock screen in any direction to unlock your Home screen. The last screen you viewed will open.

# Your Home screen

## Touch Screen tips

Here are some tips on how to navigate on your tablet.

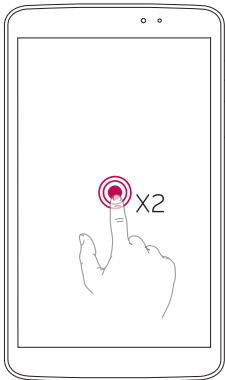

### KnockON

The KnockON feature allows you to double-tap the screen to easily turn the screen on or off.



- Quickly double-tap the center of the screen to turn the screen on.
- Quickly double-tap the Status Bar, an empty area on the Home screen, or the Lock screen to turn the screen off.

#### NOTE:

- You can disable this feature in the **Display settings**.  
From the Home screen, tap **Apps**  > **Settings**  > **Display** > **KnockON** > tap the **KnockON** checkbox.

## Slide aside

Use three-finger swipe to save running apps to the left or bring them back to the display. To bring them back later, some apps may restart. You can save up to three apps.

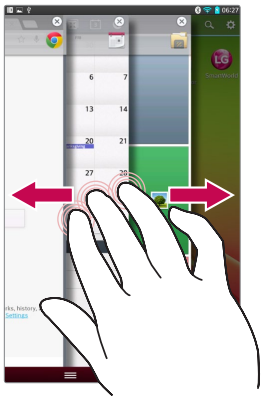

- 1 While an application is open, place three fingers on the screen and slide to the left. The current screen is saved and the Home screen appears.
- 2 To re-open the saved apps, place three fingers on the screen and slide to the right. Tap the desired app you want to open.

**Tip!** The **Slide Aside** feature does not recognize fewer fingers, additional fingers, or your palm.

## Tap or touch

A single finger tap selects items, links, shortcuts and letters on the on-screen keyboard.

## Touch and hold

Touch and hold an item on the screen by touching it and not lifting your finger until an action occurs. For example, to open a contact's available options, touch and hold the contact in the Contacts list until the context menu opens.

## Drag

Touch and hold an item for a moment and then, without lifting your finger, move your finger on the screen until you reach the target position. You can drag items on the Home screen to reposition them.

## Swipe or slide

To swipe or slide, quickly move your finger across the surface of the screen, without pausing when you first touch it (so you don't drag an item instead). For example, you can slide the screen up or down to scroll through a list, or browse through the different Home screens by swiping from left to right (and vice versa).

## Double-tap

Double-tap to zoom on a webpage or a map. For example, quickly double-tap a section of a webpage to adjust that section to fit the width of the screen. You can also double-tap to zoom in and out after taking a picture (using the Camera), and when using Maps. Double-tap a word to highlight it. Double-tap can also activate the KnockON feature to turn the touchscreen on or off.

## Pinch-to-Zoom

Use your index finger and thumb in a pinching or spreading motion to zoom in or out when using the browser or Maps, or when browsing pictures.

## Rotate the screen

From many applications and menus, the orientation of the screen adjusts to the device's physical orientation.

### NOTE:

- To select an item, touch the center of the icon.
- Do not press too hard; the touch screen is sensitive enough to pick up a light, yet firm touch.
- Use the tip of your finger to touch the option you want. Be careful not to touch any other keys.

## Home screen

Simply swipe your finger to the left or right to view the panels. You can customize each panel with apps, downloads, widgets and wallpapers.

**NOTE:** Some screen images may be different depending on your region.

On your Home screen, you can view menu icons at the bottom of the screen. Menu icons provide easy, one-touch access to the functions you use the most.





**Status bar** – Shows device status information, including the time, signal strength, battery status, and notification icons.

**Application icons** – Tap an icon (application, widget, folder, etc.) to open and use it.

**Quick keys** – Provide easy, one-touch access to the functions used most often.

**Menu key** – Opens an Options menu with options that affect the current screen or application. This only applies when available, depending on the screen or application.

**Home key** – Returns to the Home screen (or returns to your default Home screen canvas from any of the Home screen extension canvases). Touch and hold it to display recently used applications with access to the Task Manager application.

**Back key** – Returns to the previous screen. Also closes pop-up items such as menus, dialog boxes, and the on-screen keyboard.

## Customizing the Home screen

You can customize your Home screen by adding apps, downloads, widgets or wallpapers. For more convenience using your tablet, add your favorite apps and widgets to the Home screen.

### To add items on your Home screen:

- 1 Touch and hold the empty part of the Home screen.
- 2 Tap the **Apps, Widgets** tab.
- 3 Drag the desired item to the desired location and lift your finger.



### To remove an item from the Home screen:

Touch and hold the icon you want to remove, drag it to , and lift your finger.

**TIP!** To add an application icon to the Home screen from the Apps screen, touch and hold the application you want to add and drag it to the desired location.

**TIP!** You can add several app icons in a folder. Drop one app icon over another one on a Home screen, and a folder will be created.

## Returning to recently-used applications

- 1 Touch and hold the **Home Key** . The screen displays a pop-up containing the icons of applications you used recently.
- 2 Touch an icon to open the application. Or touch the **Back Key**  to return to your previous screen.

## Notifications

Notifications alert you to the arrival of new messages, calendar events, and alarms, as well as to ongoing events, such as video downloads.

From the Notifications Panel, you can view your tablet's current status and pending notifications.

When a notification arrives, its icon appears at the top of the screen. Icons for pending notifications appear on the left, and system icons showing things like Wi-Fi or battery strength on the right.

**NOTE:** The available options may vary depending on the region or service provider.

Pending notifications

System icons like Bluetooth, Wi-Fi & battery status

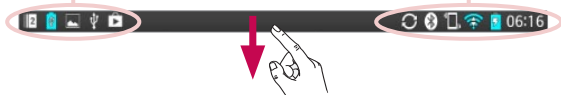

### Swipe down for notifications & settings

Swipe the Status Bar down to open the Notifications Panel. To close the Notifications Panel, swipe the bar that is at the bottom of the screen upwards.

**NOTE:** Touch and hold an icon from the Quick Settings to view the function's settings menu.

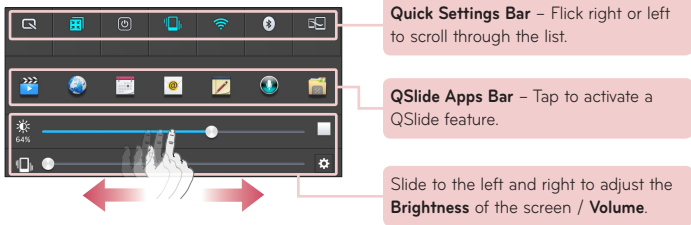

## Quick Settings on Notification Panel

Use Quick Settings to easily toggle function settings like Wi-Fi. The Quick Settings are located at the top of the Notifications Panel.

## To rearrange Quick Setting items on the Notification Panel

Open the Notifications Panel and touch . You can then view and rearrange the desired items on the Quick Settings menu.

## QSlide apps on the Notifications panel

QSlide apps are displayed in a bar on the Notifications panel below the Quick settings bar. These icons provide a quick, convenient way to multitask on the same screen (similar to picture-in-picture on a TV). QSlide displays a small application window on the screen that can be moved, resized, or made transparent.

## Using the QSlide apps

















Tap any of the QSlide apps in the bar to activate it. When activated, the QSlide feature opens the application in a window in the foreground, allowing you to access other applications in the background. You can open up to two QSlide windows at a time.





## Indicator icons on the Status Bar

Indicator icons appear on the Status Bar at the top of the screen to report calendar events, device status and more.



The icons displayed at the top of the screen provide information about the status of the device. The icons listed in the table below are some of the most common ones.

Icon	Description	Icon	Description
	Airplane mode		Alarm is set
	Connected to a Wi-Fi network		SmartShare music playing
	Wired headset		GPS is acquiring
	Bluetooth is on		Receiving location data from GPS
	System warning		Data is syncing
	Vibrate mode		New Gmail
	Battery fully charged		New Hangouts message
	Battery is charging		Song is playing

	DLNA is on		Tablet is connected to PC via USB cable or USB tethering is active
	Downloading data		Power saving mode is on
	Uploading data		Slide aside is on

**NOTE:** The location of the icons in the Status Bar may differ depending on the features, apps, and services being used.

## Plug & Pop

Plug & Pop allows you to quickly choose apps to use when plugging in an earphone or On-the-Go device, such as a mouse or keyboard.



- 1 Plug in earphone or OTG (On-the-Go) device (i.e., mouse, keyboard, etc.).
- 2 The applications panel will display and you can select an app to run.

**NOTE:** You can edit the applications to display on the panel and set not to show the applications panel.

▶ Tap  >  > **Settings**  > **Accessory**.

## Capturing a Screenshot

Press and hold the **Volume Down key** and **Power/Lock Key** at the same time for around 2 seconds to capture a screenshot.

To view the captured image, go to **Apps**  > **Gallery**  > **Screenshots** Folder.

**TIP!** You cannot capture a camera/video screen.

## Using QuickMemo to capture a screenshot

On the screen you want to capture, drag the status bar downward and select QuickMemo.

**OR**

Press and hold the **Volume Up/Down Key** at the same time.

## Using Capture plus to capture a screenshot

This feature allows you to capture a portion of the screen in the default Internet browser.

- 1 While connected to Internet, tap , and then tap **Capture plus**.
- 2 Adjust the blue box to the desired size, and then tap **OK**. The selected area is saved to the Gallery.

## Entering Text

You can enter text using the on-screen keyboard. The on-screen keyboard appears automatically on the screen when you need to enter text. To manually display the keyboard, simply touch a text field where you want to enter text.

## Using the keypad & entering text



Tap once to capitalize the next letter you type. Double-tap for all caps.



Tap to switch to the numbers and symbols keyboard.



Tap to use the voice input function. You can also touch and hold this icon to select the handwriting and settings menu.



Tap to enter a space.



Tap to create a new line in the message field.



Tap to delete the previous character.

## Entering accented letters

The on-screen keyboard allows you to enter special characters (e.g. "á").

For example, touch and hold the desired key (for example, the "a" key). After the desired character appears, slide your finger over it and lift it off to enter it.



# Google account setup

When you first turn on your tablet, you have the opportunity to activate the network, to sign into your Google Account and select how you want to use certain Google services.

## To set up your Google account

- Sign into a Google Account from the prompted set-up screen.

**OR**

- From the Home screen, tap **Apps**  > **Apps** tab > **Settings**  > **Accounts & sync** > **Add account** > **Google**.

If you have a Google account, touch **Existing**, enter your email address and password, then touch . Otherwise, touch **New** and enter the necessary information to create a new Google Account.

Once you have set up your Google account on your tablet, your tablet automatically synchronizes with your Google account on the Web.

Your contacts, Gmail messages, Calendar events and other information from these applications and services on the Web are synchronized with your tablet. (This will depend on your synchronization settings.)

After signing in, you can use Gmail™ and take advantage of Google services on your tablet.

# Connecting to Networks and Devices



## Wi-Fi

With Wi-Fi, you can use high-speed Internet access within the coverage of the wireless access point (AP). Enjoy wireless Internet using Wi-Fi, without extra charges.

### Connecting to Wi-Fi networks

To use Wi-Fi on your tablet, you need to access a wireless access point or 'hotspot'. Some access points are open and you can simply connect to them. Others are hidden or use security features; you must configure your tablet to be able to connect to them. Turn off Wi-Fi when you're not using it to extend the life of your battery.

### Turning Wi-Fi on and connecting to a Wi-Fi network

- 1 From the Home screen, tap **Apps**  > **Apps** tab > **Settings**  > **Wi-Fi** from the WIRELESS NETWORKS.
- 2 Tap  to turn it on and start scanning for available Wi-Fi networks.
- 3 Tap **Search** to see a list of active and in-range Wi-Fi networks.
  - Secured networks are indicated by a lock icon.
- 4 Touch a network to connect to it.
  - If the network is secured, you are prompted to enter a password or other credentials. (Ask your network administrator for details)
- 5 The Status Bar displays icons that indicate Wi-Fi status.

## Bluetooth



You can use Bluetooth to send data by running a corresponding application, but not from the Bluetooth menu as on most other mobile phones.

### NOTE:

- LG is not responsible for the loss, interception or misuse of data sent or received via the Bluetooth wireless feature.
- Always ensure that you share and receive data with devices that are trusted and properly secured. If there are obstacles between the devices, the operating distance may be reduced.
- Some devices, especially those that are not tested or approved by Bluetooth SIG, may be incompatible with your device.

## Turning on Bluetooth and pairing up your tablet with a Bluetooth device

You must pair your device with another device before you connect to it.

- 1 From the Home screen, tap **Apps**  > **Apps** tab > **Settings**  > **Bluetooth** from the WIRELESS NETWORKS.
- 2 Tap  to turn Bluetooth on. You will see the option to make your tablet visible. Then tap **Search for devices** to view the devices in range.
- 3 Choose the device you want to pair with from the list.

Once the pairing is successful, your device will connect to the device.

**NOTE:** Your tablet doesn't support Handsfree Profile. Therefore, the use of call features with some of accessories such as Bluetooth headsets or Bluetooth-enabled devices may not be available for this device.

## Send data using the Bluetooth wireless feature

- 1 Open the item and tap .

**OR**

Touch and hold the item and select **Share**.

**OR**

Open the item and tap the **Menu Key**  > **Share**.

- 2 Tap **Bluetooth** to share via Bluetooth.

**NOTE:** The method for selecting an option may vary by data type.

- 3 Search for and pair with a Bluetooth-enabled device.

## Receive data using the Bluetooth wireless feature

- 1 From the Home screen, tap **Apps**  > **Apps** tab > **Settings**  > **Bluetooth**.

- 2 Tap  to turn Bluetooth on and mark the checkbox at the top of the screen to visible on other devices.

**NOTE:** To select the length of time that your device will be visible, tap the **Menu Key**  > **Visibility timeout**.

- 3 Pair the devices and tap **Accept** when you receive a Bluetooth Authorization Request to accept the file(s).

## SmartShare

You can enjoy SmartShare feature on Gallery, Music, Video, and Polaris Office.

### To send content from your tablet to other devices

- 1 On the content you want to play or beam, tap .
- 2 Tap **Play** or **Beam** in the dialog box.
  - **Play:** You can stream your content via TV, Bluetooth speaker, etc.
  - **Beam:** You can send your content to Bluetooth devices or SmartShare Beam\*-supported LG phones or tablets.

\*SmartShare Beam quickly transfers multimedia contents through Wi-Fi Direct.
- 3 Tap the device to play or receive on the list.
  - If the device is not on the list, make sure on the device that Wi-Fi, Wi-Fi Direct, or Bluetooth connection is turned on. And tap **Rescan**.
- 4 Tap **Send**.

### To enjoy content from nearby devices such as a computer or mobile device on your tablet

- 1 To connect the nearby devices to your tablet, tap Nearby devices.

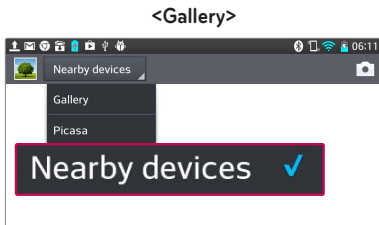

- Ensure that your tablet and nearby devices are connected to the same Wi-Fi network.
- Make sure DLNA feature on the nearby device is turned on.

2 Tap the device to connect.

If the device is not on the list, tap **Search nearby devices**.

After connection, you can enjoy the contents from the nearby device on your tablet.

## PC connections with a USB cable

Learn to connect your device to a PC with a USB cable in USB connection modes.

### Transferring music, photos and videos using the USB mass storage mode

- 1 Connect your tablet to a PC using a USB cable.
- 2 If you haven't installed the LG Android Platform Driver on your PC, you will need to manually change the settings. Choose **System settings** > **PC connection** > **Select USB connection method**, then select **Media sync (MTP)**.
- 3 You can now view the mass storage content on your PC and transfer the files.

### Synchronize with Windows Media Player

Ensure that Windows Media Player is installed on your PC.

- 1 Use the USB cable to connect the tablet to a PC on which Windows Media Player has been installed.
- 2 Select the **Media sync (MTP)** option. When connected, a pop-up window will appear on the PC.

- 3 Open Windows Media Player to synchronize music files.
  - 4 Edit or enter your device's name in the pop-up window (if necessary).
  - 5 Select and drag the music files you want to the sync list.
  - 6 Start synchronization.
- The following requirements must be satisfied to synchronize with Windows Media Player.

<b>Items</b>	<b>Requirement</b>
OS	Microsoft Windows XP SP2, Vista or higher
Window Media Player version	Windows Media Player 10 or higher

- If the Windows Media Player version is lower than 10, install version 10 or higher.





# Contacts

You can add contacts on your tablet and synchronize them with the contacts in your Google Account or other accounts that support syncing contacts.

## Searching for a contact

- 1 From the Home screen, tap **Contacts**  to open your contacts.
- 2 Tap the **Search contacts** box and enter the contact name using the keypad. You can also tap a letter along the right side of the screen to access names starting with the chosen letter.

## Adding a new contact

- 1 From the Home screen, tap **Contact** .
- 2 Tap the . Select the desired account (if applicable).
- 3 If you want to add a picture to the new contact, tap . Choose from **Take photo** to take a picture using the camera or **Select from Gallery**. Then browse for an image and select it.
- 4 Tap  to enter more specific name information.
- 5 Enter the details about your contact.
- 6 Tap **Save** to save the contact entry.

## Favorite Contacts

You can classify frequently called contacts as favorites.

### To add a contact to your favorites

- 1 From the Home screen, tap **Contacts**  to open your contacts.
- 2 Tap a contact to view its details.



3 Tap the star  to the right of the contact's name. The star turns gold and the contact is added to your favorites.

### To remove a contact from your favorites list

1 From the Home screen, tap **Contacts**  to open your contacts.

2 Tap the **Favorites** tab to view your favorite contacts.

3 Tap a contact to view its details.

4 Tap the gold star to the right of the contact's name. The star turns grey and the contact is removed from your favorites.

## Creating a group

1 From the Home screen, tap **Contacts**  to open your contacts.

2 Touch the **Groups** tab, then touch .

3 Touch **Save** to save the group.

**NOTE:** If you delete a group, the contacts assigned to that group will not be lost. They will remain in your contacts.

# E-mail

You can use the E-mail application to read emails from services like Gmail. The E-mail application supports the following account types: POP3, IMAP and Exchange.

Your service provider or system administrator can provide you with the account settings you need.

## Managing an E-mail account

The first time you open the E-mail application, a set-up wizard opens to help you to set up an E-mail account.

After the initial setup, E-mail displays the contents of your inbox. If you have added more than one account, you can switch among accounts.



### To add another E-mail account:

- Open the **E-mail** application and tap the **Menu Key**  > **Settings** > .

### To change an E-mail account's settings:

Open the **E-mail** application and tap the **Menu Key**  > **Settings** > **General settings**.

### To delete an E-mail account:





- Open the **E-mail** application and tap the **Menu Key**  > **Settings** > tap the **Menu Key**  > **Remove account** > touch an account you want to delete > **Remove** > select **Yes**.

## Working with account folders

Open the **E-mail** application and tap the **Menu Key**  and select **Folders**. Each account has an Inbox, Outbox, Sent and Drafts folder. Depending on the features supported by your account's service provider, you may have additional folders.

## Composing and sending E-mail

**To compose and send a message:**

- 1 While in the E-mail application, tap **Write** .
- 2 Enter an address for the message's intended recipient. As you enter text, matching addresses will be proposed from your Contacts. Separate multiple addresses using semicolons.
- 3 Tap **Menu Key**  to add a Cc/Bcc and tap **Attach**  to attach files, if required.
- 4 Enter the subject and your message
- 5 Tap the **Send**  to send the message.  
If you aren't connected to a network, for example, if you're working in airplane mode, the messages that you send will be stored in your Outbox folder until you connect to a network again. If it contains any pending messages, the Outbox will be displayed on the Accounts screen.

**TIP!** When a new E-mail arrives in your Inbox, you will be notified by a sound or vibration. Tap the E-mail notification to stop receiving notifications.

# Camera

To open the Camera application, tap Camera  on the Home screen.



## Getting to know the viewfinder











- 1 Swap camera** – Switch between the camera lens and the front-facing camera lens.
- 2 Shot mode** – Defines how the shot will be taken.
- 3 Settings** – Touch this icon to open the settings menu. See **Using the advanced settings** on the following page.
- 4 Video mode** – Tap (or slide) to toggle between Camera mode and Video mode.
- 5 Taking a photo**
- 6 Gallery** – Touch to view the last photo you captured. This enables you to access your Gallery and view saved photos while in camera mode.





**NOTE:** Please ensure the camera lens is clean before taking pictures.

## Using the advanced settings

In the viewfinder, tap  to open the advanced options. You can change the camera settings by scrolling through the list. After selecting the option, tap the **Back Key** .

	Take photos by voice command.
	Defines and controls the amount of sunlight entering the photo.
	Focuses on a specific spot.
	Selects photo resolution. If you choose high resolution, file size will increase, which means you will be able to store fewer photos in the memory.
	The ISO rating determines the sensitivity of the camera's light sensor. The higher the ISO, the more sensitive the camera. This is useful in darker conditions when you cannot use the flash.
	Improves color quality in various lighting conditions.
	Applies artistic effects to your pictures.
	Sets a delay after the capture button is pressed. This is ideal if you want to be in the photo.
	Activate this to use your tablet's location-based services. Take pictures wherever you are and tag them with the location. If you upload tagged pictures to a blog that supports geo tagging, you can see the pictures displayed on a map.

**NOTE:** This function is only available when the GPS function is active.

	Selects a shutter sound.
	Set the Volume Key whether to use for the capture or zoom.
	Set the storage location for your pictures. Choose from Internal memory and SD card.
	Opens the help guide to know how a function operates.
	Restores all camera default settings.

### TIP!





- When you exit the camera, some settings return to their defaults, such as white balance, color effect, timer and scene mode. Check these before you take your next photo.
- The setting menu is superimposed over the viewfinder, so when you change photo color or quality elements, you will see a preview of the changed image behind the Settings menu.

## Taking a quick photo

- 1 Open the **Camera** application.
- 2 Holding the tablet horizontally, point the lens towards the subject you want to photograph.
- 3 A focus box will appear in the center of the viewfinder screen. You can also tap anywhere on the screen to focus on that spot.
- 4 When the focus box turns green, the camera has focused on your subject.
- 5 Touch  to capture the photo.

## Once you've taken a photo

Touch  to view the last photo you took.

	Touch to share your photo using the <b>SmartShare</b> function.
	Touch to take another photo immediately.
	Touch to send your photo to others or share it via social network services.
	Touch to delete the photo.

**TIP!** If you have a social networking account and set it up on your tablet, you can share your photo with your social networking community.

**Touch the Menu Key**  **to open all advanced options.**

**Set image as** – Touch to use the photo as a **Contact photo**, **Home screen wallpaper** or **Lock screen wallpaper**.

**Move** – Touch to move the photo to another place.

**Copy** – Touch to copy the selected photo and save it to another album.





**Copy to Clip Tray** – Tap to copy the photo and store in the Clip Tray.

**Rename** – Touch to edit the name of the selected photo.

**Rotate left/right** – To rotate left or right.

**Crop** – Crop your photo. Move your finger across the screen to select the area to be cropped.

**Edit** – View and edit the photo.

	Applies a brightness effect to your photo.
	Applies artistic effects to your photos.
	Applies color effects to your photos.
	Applies additional options to your photos.

**Slideshow** – Automatically shows you the images in the current folder one after the other.

**Add location** – To add the location information.

**Details** – Find out more information about the contents.

## Viewing your saved photos

You can access your saved photos when in camera mode. Just tap the image preview in the bottom of the screen and your Gallery will be displayed.

- To view more photos, scroll left or right.
- To zoom in or out, double-tap the screen or place two fingers and spread them apart (move your fingers closer together to zoom out).



# Video camera

## Getting to know the viewfinder

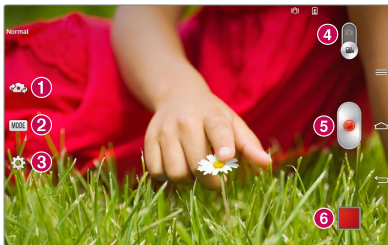











- 1 Swap camera** – Switch between the camera lens and the front-facing camera lens.
- 2 Shot mode** – Defines how the shot will be taken.
- 3 Settings** – Touch this icon to open the settings menu. See **Using the advanced settings** on the following page.
- 4 Camera mode** – Touch and slide up this icon to switch to camera mode.
- 5 Record** – Touch to start recording a video.
- 6 Gallery** – Touch to view the last video you recorded. This enables you to access your Gallery and view your saved videos while in video mode.

**TIP!** When recording a video, place two fingers on the screen and pinch to use the Zoom function.

**NOTE:** Ensure the microphone is not blocked when recording a video or audio clip.

## Using the advanced settings

Using the viewfinder, touch  to open all the advanced options.

	Tap to set the size (in pixels) of the video you are recording.
	Defines and controls the amount of sunlight entering the video.
	Prevent shaking while video recording to get high video quality.
	Improves color quality in various lighting conditions.
	Choose a color tone to use for your new view.
	Activate this to use your tablet's location-based services.
	Set the Volume Key whether to use for the record or zoom.
	Set the storage location for your pictures. Choose from Internal memory and SD card.
	Opens the help guide to know how a function operates.
	Restores all camera default settings.





## Recording a quick video

- 1 Open the **Camera** application and touch the **Video mode** icon.
- 2 The video camera viewfinder appears on the screen.
- 3 Holding the tablet, point the lens towards the subject you wish to capture in your video.
- 4 Touch  once to start recording.

- 5 A timer showing the length of the video will appear.
- 6 Touch  on the screen to stop recording.

## After recording a video

Touch  to view the last video you took.

	Touch to share your video using the <b>SmartShare</b> function.
	Touch to record another video immediately.
	Touch to send your video to others or share it via social network services.
	Touch to delete the video.

## Watching your saved videos

- 1 In the viewfinder, touch the image preview in the bottom of the screen.
- 2 Your Gallery will appear on the screen.
- 3 Tap a video to play it automatically.

## Live Zooming

**Live Zooming** allows you to zoom in or zoom out on a portion of a video that is being played to make the desired scan appear larger or smaller.

When viewing the video, use your index finger and thumb in a pinching or spreading motion to zoom in or out.

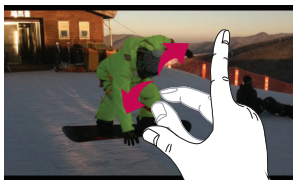

**NOTE:**

- When in video playback mode, slide the screen up or down to adjust the screen brightness.
- When in video playback mode, slide the screen left or right to rewind or fast-forward.

**NOTE:** Do not press too hard; the touch screen is sensitive enough to pick up a light, but firm touch.

## Adjusting the volume when viewing a video

To adjust the volume of a video while it is playing, use the Volume Keys on the right side of the tablet.

# Multimedia

## Gallery

You can store multimedia files in internal memory for easy access to all your multimedia files. Use this application to view multimedia files like pictures and videos.

- 1 From the Home screen, tap **Apps**  > **Apps** tab > **Gallery** .  
You can manage and share all your image and video files with Gallery.

### NOTE:

- Some file formats are not supported, depending on the software installed on the device.
- Some files may not play properly, depending on how they are encoded.

## Viewing pictures

Launching Gallery displays your available folders. When another application, such as E-mail, saves a picture, the download folder is automatically created to contain the picture. Likewise, capturing a screenshot automatically creates the Screenshots folder. Tap a folder to open it.



Pictures are displayed by creation date in a folder. Select a picture to view it full screen. Scroll left or right to view the next or previous image.

## Zooming in and out

Use one of the following methods to zoom in on an image:

- Double-tap anywhere to zoom in. Double-tap again to return to fullscreen view.
- Spread two fingers apart on any place to zoom in. Pinch in to zoom out.

## Playing videos



Video files show the  icon in the preview. Select a video and tap  to play it.

## Viewing photo and video options

When viewing a photo or video, tap the **Menu Key**  and use the advanced editing options.

## Deleting images and videos

Use one of the following methods:

- In a folder, tap  and select the photos and videos you want to delete, then tap **Delete**.
- When viewing a photo or video, tap .

## Setting as wallpaper



When viewing a photo, touch the **Menu Key**  > **Set image as** and select **Contact photo**, **Home screen wallpaper** or **Lock screen wallpaper**.

### NOTE:

- Some file formats are not supported, depending on the device software.
- If the file size exceeds the available memory, an error can occur when you open files.

## Videos









Your tablet has a video player that lets you play all of your favorite videos.

To access the video player, from the Home screen tap **Apps**  > **Apps** tab > **Videos** .

### Playing a video

1 From the Home screen, tap **Apps**  > **Apps** tab > **Videos** .

2 Select the video you want to play.



	Touch to pause video playback.
	Touch to resume video playback.
	Touch to go 10 seconds forward.
	Touch to go 10 seconds backward.
	Touch to manage the video volume.
	Touch to change the ratio of the video screen.
	Touch access QSlide and display the video in small window.
	Touch to share your video via the SmartShare function.
	Touch to lock the window.

To change the volume while watching a video, press the Volume Keys on the right side of the tablet.

Touch and hold a video in the list to access the following options:

**Share**, **Delete**, **Trim** and **Details**.

## Music

Your tablet has a music player that lets you play all your favorite tracks. To access the music player, from the Home screen, tap **Apps**  > **Apps** tab > **Music** .

### Add music files to your tablet



Start by transferring music files to your tablet:

- Transfer music using Media sync (MTP).
- Download from the wireless Web.
- Synchronize your tablet to a computer.
- Receive files via Bluetooth.













### Transfer music using Media sync (MTP)

- 1 Connect the tablet to your PC using the USB cable.
- 2 Select the **Media sync (MTP)** option. Your tablet will appear as another hard drive on your computer. Click on the drive to view it. Copy the files from your PC to the drive folder.
- 3 When you're finished transferring files, swipe the Status Bar down and touch **USB connected** > **Charge tablet**. You may now safely unplug your device.

### Playing a song

- 1 From the Home screen, tap **Apps**  > **Apps** tab > **Music** .
- 2 Touch the **Songs** tab.
- 3 Select the song you want to play.



	Touch to find the files with YouTube
	Touch to share your music via SmartShare function.
	Touch to set shuffle mode
	Touch to set repeat mode
	Touch to manage the music volume
	Touch to pause playback
	Touch to resume playback
	Touch to skip to the next track on the album or in the playlist
	Touch to go back to the beginning of the song. Touch twice to return to the previous song
	Touch to set the current song as a favorite
	Touch to see the current playlist
	Touch to set the audio effect.

To change the volume while listening to music, press the Volume Keys on the right side of the tablet.

Touch and hold any song in the list to access the following options:

**Play, Add to playlist, Share, Delete, Details** and **Search**.

**NOTE:**

- Some file formats are not supported, depending on the device software.
- If the file size exceeds the available memory, an error can occur when you open files.

**NOTE:** Music file copyrights may be protected by international treaties and national copyright laws.

Therefore, it may be necessary to obtain permission or a licence to reproduce or copy music.

In some countries, national laws prohibit private copying of copyrighted material. Before downloading or copying the file, check the national laws of the relevant country concerning the use of such material.

## QPair

By connecting your tablet and mobile phone via QPair, you can sync incoming calls, messages, and SNS notifications between your tablet and mobile phone.



- 1 Run QPair  and tap **Initial setup** > **Start** on your tablet first and then run the same steps on your phone.

**TIP!** QPair may not be pre-installed on the phone. Go to Google Play Store and search for Qpair and install.

**NOTE:** QPair works with phones running Android 4.1 or later. Some features may be limited depending on your phone model.

- 2 Bluetooth connection will be turned on automatically.

## QPair features

**Call notification** – Sends the tablet a notification when the phone receives a call. The notification displays the caller's number and allows you to decline the call.

**Message notification** – Sends the tablet a notification when the phone receives a message.

**SNS Notifications** – Displays SNS notifications on your tablet's Status bar when it arrives on your phone.

**NOTE:** To enable this feature, turn on **Settings > Accessibility > QPair SNS notification** on your phone first. This option allows you to be notified SNS notifications come to your phone on your tablet.

**Send QuickMemo** – Saves your current QuickMemo in the tablet's Gallery, and then syncs this Gallery with the Gallery on your phone.

**Internet connection via mobile phone** – Automatically connects your tablet to the Internet through your mobile phone (as a Wi-Fi hotspot). Using this feature may incur data charges. To save data usage on the phone, the phone automatically connects to any trusted Wi-Fi hotspots within range.

**Recent app sticker** – When the tablet screen is unlocked, a sticker will display the last app used on the phone. Tap the sticker to run the app. Make sure that the app is installed on the phone and tablet.

## QSlide

The QSlide function enables an overlay window on your tablet's display for easy multitasking. QSlide windows can be opened from the QSlide apps bar on the Notifications panel, or directly from the applications that support the QSlide function.

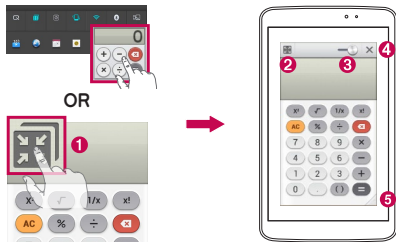

1		Tap to run QSlide.
2		Tap to exit the QSlide and return to full window.
3		Tap to adjust transparency.
4		Tap to end the QSlide.
5		Tap to adjust the size.

**NOTE:** The QSlide function can support up to two windows at the same time. QSlide only supports the following applications: Videos, Internet, Memo, Calendar, Calculator, Email, File Manager.

- 1 Open the Notifications Panel and tap the desired app from the **QSlide apps** section.

**OR**

While using an application that supports QSlide, tap . The function will be displayed continuously as a small window on your screen.

- 2 Slide to adjust the transparency level. And drag the QSlide title bar to move it to another position on the screen.

## QuickMemo

The **QuickMemo** feature allows you to create memos and capture screen shots. Capture screens, draw on them, and share them with family and friends with QuickMemo.

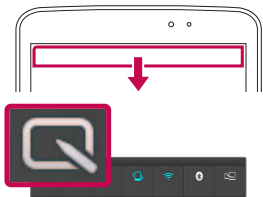

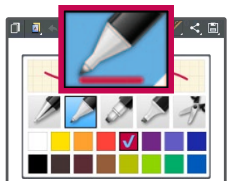

- 1 Access the QuickMemo feature, slide the Status Bar downwards and touch .

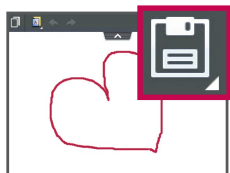

- 2 Select the desired menu option from **Pen type**, **Colour**, and **Eraser**. Then create a memo.









- 3 Tap  in the Edit menu and select  to save the memo. To exit QuickMemo at any time, tap the **Back Key** .

**NOTE:** Please use a fingertip while using the **QuickMemo**. Do not use your fingernail.

## Using the QuickMemo options

The following options are available when using QuickMemo.

	Touch to keep the current memo on the screen and use the tablet simultaneously.
	Selects whether to use the background screen or not.
	Allows you to undo and redo previous actions.
	Selects the pen type and the color.
	Erases the memo that you created.
	Touch to send your memo to others or share it via social network services.
	Saves the memo in the <b>Notebook</b> or <b>Gallery</b> .

## Viewing the saved QuickMemo

From the Home screen, tap **Apps**  > **Gallery**  and select the **QuickMemo** album.

## QuickRemote

QuickRemote turns your tablet into a Universal Remote for your home TV, DVD, or Blu-ray.

**NOTE:** QuickRemote may not be available for some devices and areas.

### To open the QuickRemote application and set up your QuickRemote(s)

- 1 From the Home screen, tap the **Apps**  > **QuickRemote** .
- 2 Touch  to select a room type and touch  to add the device.





- 3 Select the type and brand of device, then follow the on-screen instructions to configure the device(s).

**NOTE:** The QuickRemote operates the same way as an ordinary infrared (IR) remote control in your region or country. Be careful not to cover the infrared sensor at the top of the tablet when you use the QuickRemote function. This function may not be supported depending on the model, the manufacturer or service company.



## Using QuickRemote

- 1 From the Home screen, tap the **Apps**  > **QuickRemote**  to open a QuickRemote bar with all of the remotes you set up.
- 2 Select the remote you want by tapping its type/name at the top of the QuickRemote bar.
- 3 Tap the buttons on the displayed remote.

**NOTE:** When adding remote control of TV, QuickRemote could use the INPUT button to configure appropriate remote control. When configuring the INPUT button, input source of TV could be changed. To reset input source of your TV, tap the INPUT button on QuickRemote several times (depending on the number of devices connected to the TV).

## QuickRemote options

To access the QuickRemote Options menu, tap the **Menu Key**  (in the Front Touch Keys bar) to select the desired option.



**NOTE:** While playing music in the background, pressing any QuickRemote button will mute the sound for a second.

## QuickTranslator

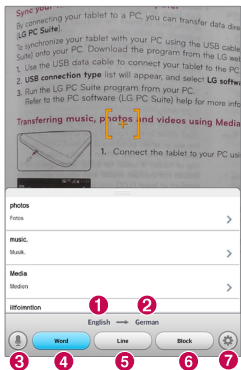
Simply aim the camera of your smart tablet at the foreign sentence you want to understand. You can get the real-time translation anywhere and anytime. You can buy additional dictionaries for offline translation from the Google Play Store.



- 1 Home language
- 2 Destination language
- 3 Switch to Voice mode.
- 4 Translation of word
- 5 Translation of sentence
- 6 Translation of block
- 7 Sets the home and destination language.

- 1 Touch  > **Apps** tab > **QuickTranslator** .
- 2 Touch **Word**, **Line** or **Block**.
- 3 Touch and select the desired language.
- 4 Hold the tablet toward the subject you want to translate for a few seconds.

**NOTE:** Only one dictionary is provided free of charge. Additional dictionaries must be purchased. Please select from the list below the dictionary you would like to install as your complimentary dictionary.

**NOTE:** There may be a difference in the rate of recognition depending on the size, font, color, brightness and angle of the letters that need to be translated.

## Multiple Users

You can add new users to the tablet to allow them to configure their own tablet settings, use their own storage space, and have their own app update privileges.

### NOTE:

- You can only add a new user when you logged in as **Owner User**.
- Each user can configure and use their own content or data. However, they cannot change other users' settings (e.g.: Home Screen settings, Sound settings, etc.).
- The users share the battery, memory, and data usage with other users.
- Only the tablet owner can use the menus related to the microSD card.
- The language settings set by one user apply to all other users.
- The alarm goes off at a set time regardless of the user who set the alarm time.
- Events such as an message or calendar schedule are only notified to the relevant user.
- Once a user starts printing a document using Mobile Print, the print job will continue even if the user is changed.
- Data transfer or download, multimedia play, and communication services stop once the user is changed.

### To add a new user on your tablet

- 1 From the home screen, tap **App > Settings > Users > Add user**.
- 2 Set-up wizard opens to help you to set up. Start Set-up wizard.
  - You should follow Setup Wizard when you first log in to your tablet as a new user.
- 3 Now you can choose a user name when you log in your tablet.

## Voice Mate

You can ask **Voice Mate** to perform tablet functions using your voice, such as setting alarms, or searching the web. When you access Voice Mate for the first time, it displays help information to assist you in learning how to use this function.

### To open the Voice Mate application

- From the Home screen, tap the **Apps**  > **Voice Mate** .



### Using the Voice Mate application

- 1 Open the **Voice Mate** application.
- 2 Tap the **Speak** icon  (at the bottom of the screen) to turn it on. Say what you want it to do for you.
  - If you say "Wake me up at 6 AM", Voice Mate will set the alarm for that time.

**NOTE:** Access the Voice Mate settings to checkmark **Skip confirmation** so that found exact name (or number) match requests will be executed without confirming it first.

### Voice Mate Icons

The following Voice Mate icons are displayed at the bottom of the screen:

-  Tap to display the Voice Mate QSlide window on the Home screen.
-  Tap to say a voice command to execute.
-  Tap to type a command to execute.

## Voice Mate Options menu



Tap the **Menu Key**  to access the Options menu to select **Settings** or **Help**.

### NOTE:

- When the language setting for Voice Mate is not the same as the default language setting on your tablet, some commands such as launching apps may not work.
- When entering text, you can only use letters or numbers.
- Voice Mate recognizes your speech better when you speak slowly.
- You can view examples of various commands by swiping the Voice Mate main screen to the left.

## Alarm



### Setting your alarm

- 1 From the Home screen, tap **Apps**  > **Apps** tab > **Alarm/Clock**  > .
- 2 Set the desired alarm time.
- 3 Set **Repeat**, **Snooze duration**, **Vibration**, **Alarm sound**, **Alarm volume**, **Auto app starter**, **Puzzle lock** and **Memo**.
- 4 Touch **Save**.



**NOTE:** To change alarm settings in the alarm list screen, touch the **Menu Key**  and select **Settings**.

# Calculator

## Using your calculator



- 1 From the Home screen, tap **Apps**  > **Apps** tab > **Calculator** .
- 2 Touch the number keys to enter numbers.
- 3 For simple calculations, touch the function you want to perform (+, −, × or ÷) followed by =.

### NOTE:

- For more complex calculations, touch the **Menu Key** , select the **Scientific calculator**, then choose the desired function.
- To view the calculation history, tap **Menu Key**  > **Calculation history**.

# Calendar

## Adding an event to your calendar

- 1 From the Home screen, tap **Apps**  > **Apps** tab > **Calendar** .
- 2 Tap the left-top button to change the calendar view (Day, Week, Month, Year, Agenda).
- 3 Tap on the date for which you wish to add an event and tap .
- 4 Touch the **Event name** field and enter the event name.
- 5 Touch the **Location** field and enter the location. Check the date and enter the time you wish your event to start and finish.
- 6 If you wish to add a note to your event, touch the **Description** field and enter the details.

7 If you wish to repeat the alarm, set **REPEAT** and set **REMINDERS**, if necessary.

8 Touch **Save** to save the event in the calendar.







## File Manager

The **File Manager** application allows you to manage files in your internal/external storage.

### To open the File Manager application

• From the Home screen, tap **Apps**  > **File Manager** .

### File Manager Options

- : Allow you to run QSlide.
- : Allows you to search for files.
- : Allows you to create a new folder.
- : Allows you to move files and folders to another folder.
- : Allows you to copy multiple files.
- : Allows you to delete files and folders.





Tap the **Menu Key**  to access the following options.

- **Sort by:** Allows you to sort files and folders by Name, Size, Date, and Type.
- **View by:** Allows you to change the view mode to List or Grid.
- **Copy:** Allows you to copy files and folders and paste them in another location.
- **Share:** Allows you to share files and folders with others.
- **Zip:** Allows you to compress files and folders into a .zip file.
- **Show/Hide hidden files:** Allows you to show hidden files or hide them.
- **Exit:** Allows you to exit the application.

## Voice Recorder

Use the voice recorder to record voice memos or other audio files.

### Recording a sound or voice

- 1 From the Home screen, tap **Apps**  > **Apps** tab > **Voice Recorder** .
- 2 Touch  to begin recording.
- 3 Touch  to end the recording.
- 4 Touch  to listen to the recording.

**NOTE:** Touch  to access your list of recordings. You can listen to the saved recordings. The available recording time may differ from actual recording time.

### Sending the voice recording

- 1 Once you have finished recording, you can send the audio clip by touching .
- 2 Choose from any of the available methods for sharing.

## Task Manager

You can manage your applications using Task Manager. You can easily check the number of applications that are currently running and shut down certain applications.

### Task Manager Options



- Touch **Stop** to stop individual apps.
- Tap **Stop all** to stop all currently running apps.
- Tap the **Menu Key**  to access Help, Sort by, and Settings.





## POLARIS Office 5

POLARIS Office 5 is a professional mobile office solution that lets users conveniently view various types of office documents, including Word, Excel and PowerPoint files, anywhere or anytime, using their mobile devices.

### To create a New Document

- 1 From the Home screen, tap **Apps**  > **Apps** tab > **POLARIS Office 5** .
- 2 Register your email address on the Registration page.

**NOTE:** You can tap Skip to ignore the registration information.

- 3 Tap  to start a new document.
- 4 Tap a document type from the drop-down list, then choose a template.
- 5 Enter contents in the document using the tools at the top of the screen and the on-screen keyboard.
- 6 When you're done working on the document, tap  (in the top left corner of the screen), then tap **Save** and Enter the document name.

### To view and edit a document on your device

You can now easily view and edit a wide variety of file types, including Microsoft Office documents and Adobe PDF, right on their mobile devices.

Tap an office document tab at the top of the screen to search for documents on your tablet.

Tap the document that you want to view or edit.

When viewing documents using POLARIS Office 5, the objects and layout remain the same as in the original documents.

To edit it, tap .

## Google+



Use this application to stay connected with people via Google's social network service.

From the Home screen, tap **Apps**  > **Apps** tab > **Google+** .

**NOTE:** This application may not be available depending on the region or service provider.

## Voice Search

Use this application to search web pages using voice.

- 1 From the Home screen, tap **Apps**  > **Apps** tab > **Voice Search** .
- 2 Say a keyword or phrase when **Speak now** appears on the screen. Select one of the suggested keywords that appear.

**NOTE:** This application may not be available depending on the region or service provider.

## Downloads

Use this application to see what files have been downloaded.

From the Home screen, tap **Apps**  > **Apps** tab > **Downloads** .









# The Web

## Internet

Use this application to browse the Internet. Browser gives you a fast, full-color world of games, music, news, sports, entertainment and much more, right on your tablet wherever you are and whatever you enjoy.

**NOTE:** Additional charges apply when connecting to these services and downloading content. Check data charges with your network provider.

From the Home screen, tap **Apps**  > **Apps** tab > **Internet** .

	Tap to go back one page.
	Tap to go forward one page, to the page you connected to after the current one. This is the opposite of what happens when you touch the <b>Back Key</b>  , which takes you to the previous page.
	Tap to go to the Home page.
	Tap to add a new tab.
	Tap to access your bookmarks.
	Tap touch to run QSlide.
	Tap to close the current tab.
	Tap to refresh or stop the current page.

## Opening a page

- To open a new page, tap .
- To go to another webpage, tap the page to view it.

## Searching the web by voice



Tap the web address field, tap , speak a keyword, and then select one of the suggested keywords that appear.

**NOTE:** This feature may not be available depending on the region or service provider.

## Bookmarks



To open a bookmarked webpage, tap  on the Browser toolbar and select one.

## History

Tap  on the Browser toolbar and select the **History** tab to open a webpage from the list of recently-visited webpages. To clear the history, tap the **Menu Key**  > **Clear all history**.

## Using QSlide

Use this feature to access the Internet without closing the current application.

While viewing content on the Browser, tap . You can then browse other information on your tablet. To view the browser in full screen, tap .

## Chrome

Use Chrome to search for information and browse webpages.

From the Home screen, tap **Apps**  > **Apps** tab > **Chrome** .

**NOTE:** This application may not be available, depending on your region and service provider.

### Viewing webpages

Tap the web address field, and then enter a web address or search criteria.

### Opening a page

- To go to a new page, tap .
- To go to another webpage, tap the page you want to select it.

### Searching the web by voice

Tap the address field, tap , speak a keyword and select one of the suggested keywords that appear.

### Syncing with other devices

Sync open tabs and bookmarks to use with Chrome on another device when you are logged in with the same Google account.

To view open tabs on other devices, tap the **Menu Key**  > **Other devices**. You must be signed in to the same Google account on all devices. Select a webpage to open.

### Adding and Viewing bookmarks

To add bookmarks, tap .

To open a bookmarked webpage, tap the **Menu Key**  > **Bookmarks**.

# Settings

## Access the Settings menu

1 From the Home screen, tap **Apps**  > **Apps** tab > **Settings** .

OR

From the Home screen, tap the **Menu Key**  > **System settings**.

2 Select a setting category and select an option.



## WIRELESS NETWORKS

### Wi-Fi

**Wi-Fi** – Turns on Wi-Fi to connect to available Wi-Fi networks.

#### TIP! How to obtain the MAC address

To set up a connection in some wireless networks with MAC filters, you may need to enter the MAC address of your tablet in the router.

You can find the MAC address in the following user interface: From the Home screen, tap **Apps**  > **Settings**  > **Wi-Fi** > **Menu Key**  > **Advanced Wi-Fi** > **MAC address**.

### Bluetooth

Turn the Bluetooth wireless feature on or off to use Bluetooth.

### Data usage

Displays the data usage.

### More...

Allows you to share folders with other devices via wireless connection.

**Airplane mode** – Checkmark the **Airplane mode** to set on. Activating Airplane mode disables all wireless connections.

**Wireless storage** – You can manage files on your tablet in the computer or copy files to the tablet from the computer without a USB connection. Make sure that the tablet and computer are connected to the same network. Then, enter the web addresses shown on your tablet in the address bar of the browser on your computer.

**Miracast** – Allows you to wirelessly mirror your tablet screen and sound onto a Miracast dongle or TV.

**SmartShare Beam** – Allows you to receive multimedia content via SmartShare Beam from LG phones or tablets.

**VPN** – Displays the list of Virtual Private Networks (VPNs) that you've previously configured. Allows you to add different types of VPNs.

**NOTE:** You must set a lock screen PIN or password before you can use credential storage.

## DEVICE

### Sound

**Sound profile** – Choose the Sound, either Vibrate only or Silent.

**Volumes** – Manage the volume of Notification sound, Touch feedback & system, Music, video, games and other media.

**Vibrate strength** – Set vibrate strength for notifications.

**Notification sound** – Allows you to set your default notification ringtone.

**Touch sounds** – Allows you to set your tablet to play a sound when you touch buttons, icons and other onscreen items that react to your touch.

**Screen lock sound** – Allows you to set your tablet to play a sound when locking and unlocking the screen.

**Vibrate on touch** – Allows you to set the vibration feedback when the tablet screen is touched.

## Display

### < Home screen >

**Theme** – Sets the screen theme for your device.

**Wallpaper** – Sets the wallpaper to use on your Home screen.

**Screen swipe effect** – Sets the effect when you swipe to change screens.

**Allow Home screen looping** – Checkmark to set the Home screens to scroll continuously, eliminating the need to scroll back in the opposite direction when you reach one end.

**Portrait view only** – Checkmark to always display the Home screen in portrait view.

**Home backup & restore** – Allows you to backup and restore app and widget configurations and themes.

**Do you know?** – Enable this option to display the help page **Do you know?** onto display an additional homescreen.

**Help** – Displays information about the operation of the Home Screen.

### < Lock screen >

**Select screen lock** – Set a screen lock type to secure your tablet. Opens a set of screens that guide you through drawing a screen unlock pattern. If you have enabled a Pattern lock type when you turn on your tablet or wake up the screen, you will be asked to draw your unlock pattern to unlock the screen.

**Screen swipe effect** – Sets the screen swipe effect options.



**Weather animation** – Checkmark to show weather animation for current location or primary city set in Weather based on auto data updates.

**Wallpaper** – Sets your Lock screen wallpaper. Select it from **Gallery** or **Wallpaper gallery**.

**Shortcuts** – Allows you to change the shortcuts on the **Swipe** Lock screen.

**Owner info** – Checkmark to set the device owner's name to be displayed on the Lock screen. Tap to enter the text to be displayed as the Owner info.

**Portrait view only** – Checkmark to always display the Lock screen in portrait view.

**Lock timer** – Sets the amount of time before the screen automatically locks after the screen has timed-out.

**Power button instantly locks** – Checkmark to instantly lock the screen when the Power/Lock Key is pressed. This setting overrides the Security lock timer setting.

### < **Brightness** >

Adjust the screen brightness.

### < **Screen timeout** >

Set the time for screen timeout.

### < **KnockON** >

Checkmark to enable KnockON to turn the screen on and off. Quickly double-tap center screen to turn it on. Double-tap the Status Bar, an empty area on the Home screen, or the Lock screen to turn the screen off. For the best results, do not move the tablet while using the KnockON feature.

### < **Screen-off effect** >

Sets the screen-off effect.

### < Auto-rotate screen >

Set to switch orientation automatically when you rotate the tablet.

### < Daydream >

Tap the Daydream switch to toggle it On or Off. On allows the set screen saver to be displayed when the phone is sleeping while docked and/or charging. Choose from Clock, Colors, Photo Frame, and Photo Table.

**NOTE:** Charging might be slow while the screen saver is on.

### < Font type >

Change the type of display font.

### < Font size >

Change the size of the display font.

### < Smart screen >

Keep screen on when device detects your eyes looking at the screen.

### < Smart video >

Checkmark to pause the video when it doesn't detect your eyes looking at the screen.

### < Front touch buttons >

Set the Front Touch Keys displayed at the bottom of all of the screens. Set which ones are displayed, their position on the bar, and what they look like. Select the keys and order, the theme, and the background.

### < Aspect ratio correction >

Allows you to change the aspect ratio of a downloaded application to fix screen distortion.

### < Motion sensor calibration >

Allows you to improve the accuracy of the tilt and speed of the sensor.

## Storage

**INTERNAL STORAGE** – Displays the total amount of space in the device's memory and lists what type of data is using up space.

**SD CARD** – Displays the total amount of memory space on the microSD card.

**Mount/Unmount SD card** – Mounts and unmounts the microSD card from your tablet so that you can access the data stored in it, format the card, or safely remove it. This setting is dimmed if there's no microSD card installed, if you've already unmounted it, or if you've mounted the microSD card on your computer.

**Erase SD card** – Permanently erases everything on the microSD card and prepares it for use with your tablet.

## Battery

**BATTERY INFORMATION** – See how much battery power is used for device activities. The battery level displays in a percentage. The remaining time of use is also displayed.

**Battery percentage** – Displays the battery percentage on the Status Bar.

**Battery saver** – Manage the battery for the power saving items. Tap the switch  to turn this feature on. Tap **Battery saver** for the following options.

- **Auto-sync:** Turns off Auto-sync.
- **Wi-Fi:** Turns off Wi-Fi if data is not in use.
- **Bluetooth:** Turns off Bluetooth if not connected.
- **Vibrate on touch:** Turns off touch feedback.
- **Brightness:** Adjust the brightness.
- **Screen timeout:** Adjust the screen timeout.

**Power saver tips** – Touch to access some tips for Power saver.

## Apps

Display the list of applications such as currently running or downloaded.

## Slide Aside

You can use three-finger swipe to save running apps to the left or bring them back to the display.

# PERSONAL

## Accounts & sync

Permits applications to synchronize data in the background, whether or not you are actively working in them. Deselecting this setting can save battery power and lower (but not eliminate) data usage.

## Users

**Profile name** – Allows you to set current user's name.

**Nickname** – Allows you to set the nickname for your tablet.

**Owner info** – Checkmark to set the device owner's name to be displayed on the Lock screen. Tap  to enter the text to be displayed as the Owner info.

**Add user** – Allows you to add new account for tablet and use Multi-user feature.

## Location access

**Access to my location** – Lets apps that have asked your permission use your location information.

**GPS satellites** – Lets apps use GPS satellites to determine your location to street-level accuracy.

**Wi-Fi & mobile network location** – Let apps use Google's location service to estimate your location faster. Anonymous location data will be collected and sent to Google.

## Security

**Encrypt tablet** – Allows you to encrypt data on the tablet for security. You will be required to enter a PIN or password to decrypt your tablet each time you power it on.

**Encrypt SD card** – Allows you to encrypt data on the MicroSD for security.

**Password typing visible** – Show the last character of the hidden password as you type.

**Tablet administrators** – View or deactivate tablet administrators.

**Unknown sources** – Default setting to install non-Play store applications.

**Verify apps** – Disallow or warn before installation of apps that may cause harm.

**Trusted credentials** – Display trusted CA certificates.

**Install from storage** – Choose to install encrypted certificates.

**Clear credentials** – Remove all certificates.

## Language & input

Use the Language & input settings to select the language for the text on your tablet and to configure the on-screen keyboard, including words you've added to its dictionary.

## Backup & reset

**Backup my data** – Set to backup your settings and application data to the Google server.

**Backup account** – Set the account to which you want to backup data to.

**Automatic restore** – Set to restore your settings and application data when the applications are reinstalled on your device.

**LG Backup service** – Backs up all information on the device and restores it in the event of data loss or replacement.

**Factory data reset** – Reset your settings to the factory default values and delete all your data. If you reset the tablet this way, you are prompted to re-enter the same information as when you first started Android.

## SYSTEM

### Date & time

Use **Date & time** settings to set how dates will be displayed. You can also use these settings to set your own time and time zone rather than obtaining the current time from the mobile network.

### Accessibility

Use the **Accessibility** settings to configure accessibility plug-ins you have installed on your tablet.

**NOTE:** Requires additional plug-ins to become selectable.

**TalkBack** – Allows you to set up the TalkBack function which assists people with impaired vision by providing verbal feedback. Tap the **TalkBack** switch  at the top right corner of the screen to turn it on. Tap **Settings** at the bottom of the screen to adjust the TalkBack settings.

**Install web scripts** – Allows you to enable (or disable) installation of web scripts.

**Large text** – Checkmark to increase the size of the text.

**Invert colour** – Checkmark to invert colour.

**Magnification gestures** – Allows you to zoom in and out by triple-tapping the screen.

**Shades** – Set the screen to be shade of black.

**Mono audio** – Checkmark to allow headset sound routed both right and left channel.

**Touch & hold delay** – Sets the touch and hold delay (short, medium, or long).

**Universal touch** – Switch  to toggle between on and off. Universal touch can replace all hardware buttons.

**Auto-rotate screen** – Checkmark to allow the device to rotate the screen depending on the device orientation (portrait or landscape).

**Speak passwords** – Checkmark so that you can say your log in passwords (instead of typing your passwords).

**One-touch input** – Allows you to enter letters by each finger touch on LG keyboard.

**Easy access** – Allows you to set functions when you tripe-tap home key.

**Text-to-speech output** – Text-to-speech output provides audible readout of text, for example, the contents of text messages.

## PC connection

**Select USB connection method** – Set the desired mode: **Charge tablet**, **Media sync (MTP)**, **LG software** or **Send images (PTP)**.

**Ask upon connecting** – Ask in USB connection mode when connecting to a computer.

**Help** – Help for USB connection.

**PC Suite** – Check this to use LG PC Suite with your Wi-Fi connection. Please note that Wi-Fi network should be connected to LG PC Suite via a Wi-Fi connection.

**On-Screen Phone** – Check this to receive Wi-Fi connection request from On-Screen Phone.

**Help** – Help for LG software.

## Accessory

**Quick Cover** – Activate the Quick Cover to turn on or off automatically.

**USB storage** – Sets the Plug & Pop feature for USB storage. Checkmark the app panel option to automatically display the app panel when connecting an OTG (On-the-Go) USB cable. Tap **Edit app panel** to change the applications you want to make available.

**Earphone** – Sets the Plug & Pop feature for earphones. Checkmark the app panel option to automatically display the app panel when connecting an earphone. Tap Edit app panel to change the applications you want to make available.

**Dock** – Sets the Plug & Pop features for Dock. Checkmark the app panel option to automatically display the app panel when connecting a dock. Tap **Edit app panel** to change the applications you want to make available.

## About tablet

View legal information and check your device status and software version.



# LG Backup

## About backing up and restoring device data

It is recommended that you regularly create and save a backup file on the internal storage, especially before updating any software. Maintaining a current backup file in storage memory may allow you to recover device data if your device is lost, stolen, or corrupted by an unforeseen issue.

This LG Backup application is supported between LG smartphones and tablets, other S/W or OS versions. As a result, when you buy the new LG smartphones and tablets, you can backup the current device data to your new device.



If you have the Backup application preloaded on your smartphones and tablets, you can backup and restore most of your data, including downloaded and pre-installed applications, bookmarks, calendar entries, contacts, home screen settings, and system settings. You may also:

- Perform a manual LG Backup of your device.
- Schedule automatic backups of your device.
- Restore your device data.

**NOTE:** Please note that the Backup function does not support the backup of User data & Media data (Picture/Video/Music). Please backup those files using the Media sync (MTP). Connect your tablet to your computer using a USB cable and touch Media sync (MTP).



**Warning!** To protect against unexpected shutdown during backup or restore operations, due to insufficient battery power, you should always keep your battery fully charged.

## LG Backup your tablet data

- 1 From the Home screen, tap **Apps**  > Apps tab > **LG Backup**  > **Backup**.
- 2 Select the check box you want to backup and select **Next**.
- 3 On the Backup Location screen, touch **Internal storage** or **SD card**, then tap **Start**.
- 4 When all selected files have been backed up, you will see the message **Backup completed**.



## Scheduling automatic backups

You can also program automatic backups for the data on your tablet according to your schedule setting. To do this, complete the following steps:

- 1 From the Home screen, tap **Apps**  > **Apps** tab > **LG Backup**  > **Scheduled backup**.
- 2 Tap **Backup items** and select the check box next to the item you want to backup.
- 3 Tap **Backup location**, touch **Internal storage** or **SD card**.
- 4 Tap **Set time** to set repeat interval among **Weekly**, **Every two weeks**, **Monthly** and tap **Done**.
- 5 Tap the switch  to turn this feature on.

## Restoring tablet data

**NOTE:** All files that are stored on your tablet are deleted before the backup file is restored.

- 1 From the Home screen, tap **Apps**  > **Apps** tab > **LG Backup**  > **Restore**.
- 2 On the **Restore** screen, select a backup file that contains the data you wish to restore.
- 3 Select the check box next to the item you wish to restore and select **Next** to restore it to your tablet.

**NOTE:** Please note that your tablet data will be overwritten with the content of your backup.

- 4 If the backup file is encrypted, type the password that you created to encrypt it.
- 5 When all selected files have been restored, the tablet will automatically be restart.

**NOTE:** You can set Enable encryption to encrypt your backup files for extra protection.

Touch  from the **LG Backup** screen, and enter a password and hint in case you forgot your password. Once you have set up a password, you need to enter it every time you want to do backup/restore.

# Tablet software update

## Tablet software update

This feature allows you to update the firmware of your tablet to the latest version conveniently from the internet without the need to visit a service center. For more information on how to use this function, please visit: <http://www.lg.com>

As the mobile device firmware update requires the user's full attention for the duration of the update process, please make sure to check all instructions and notes that appear at each step before proceeding. Please note that removing the USB cable or battery during the upgrade may seriously damage your tablet.

## LG Tablet Software update via Over-the-Air (OTA)

This feature allows you to update the firmware of your tablet to the newer version conveniently via OTA without connecting the USB data cable. This feature is only available if and when LG makes the newer version of the firmware available for your device. First, you can check the software version on your tablet:

From the Home screen, tap the **Menu Key**  > **System settings** > **About tablet** > **Software information**.

To perform the tablet software update, from the Home screen, tap the **Menu Key**  > **System settings** > **About tablet** > **Update Center** > **Software Update** > **Check now for update**.

**NOTE:** LG reserves the right to make firmware updates available only for selected models at its own discretion and does not guarantee the availability of the newer version of the firmware for all handset models.

**NOTE:** Your personal data—including information about your Google account and any other accounts, your system/application data and settings, any downloaded applications and your DRM licence —might be lost in the process of updating your device's software. Therefore, LG recommends that you back up your personal data before updating your tablet's software. LG does not take responsibility for any loss of personal data.

# Accessories

These accessories are available for use with the your tablet. **(Items described below may be optional.)**

**Travel adaptor**

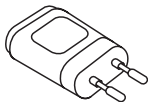

**Data cable**



**Quick Start Guide**



## **NOTE:**

- Always use genuine LG accessories. Failure to do this may void your warranty.
- Accessories may vary in different regions.

# Troubleshooting

This chapter lists some problems you might encounter when using your tablet. Some problems require you to call your service provider, but most are easy to fix yourself.

Message	Possible causes	Possible corrective measures
No applications can be set	Not supported by service provider or registration required.	Contact your service provider.
Charging error	Battery is not charged.	Charge battery.
	Outside temperature is too hot or cold.	Make sure tablet is charging at a normal temperature.
	Contact problem	Check the charger and its connection to the tablet.
	No voltage	Plug the charger into a different socket.
	Charger defective	Replace the charger.
	Wrong charger	Use only original LG accessories.
Impossible to receive / send photos	Memory full	Delete some images from your tablet.

<b>Message</b>	<b>Possible causes</b>	<b>Possible corrective measures</b>
Files do not open	Unsupported file format	Check the supported file formats.
No sound	Vibration mode	Check the settings status in the sound menu to make sure you are not in vibration or silent mode.
Hangs up or freezes	Intermittent software problem	Try to perform a software update via the website.



**Wi-Fi (WLAN)**

Deze apparatuur kan in alle Europese landen worden gebruikt.  
De frequentieband 5150 - 5350 MHz mag alleen binnenshuis worden gebruikt.

**Wi-Fi (WLAN)**

Ce périphérique peut être utilisé dans tous les pays européens.  
Les bandes de fréquences 5150 - 5350 MHz sont réservées à un usage en intérieur uniquement.

**Wi-Fi (WLAN)**

This equipment may be operated in all European countries.  
The 5150 - 5350 MHz band is restricted to indoor use only.



**LG**

Life's Good

## A QUESTION ABOUT YOUR MOBILE PHONE?

Our Customer Service is there to support you:



0900 - 543 5454

local tariff



015 - 200 255

local tariff



**CE0168!**