

# OLYMPUS®

## DIGITALE CAMERA

# E-P5

## Gebruiksaanwijzing

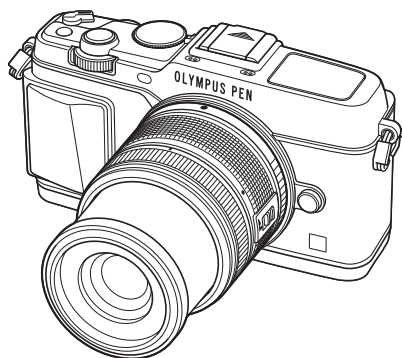

Inhoudsopgave

Snelle taakindex

1. De camera gereedmaken en opeenvolgende handelingen
2. Basisbewerkingen
3. Live control
4. Menufuncties
5. Beelden printen
6. Camera aansluiten op een computer
7. Overige
8. Batterij en oplader
9. Info over de kaart
10. Verwisselbare lenzen
11. Afzonderlijk verkocht toebehoren gebruiken
12. VEILIGHEIDSMATREGELEN

Index

- Bedankt voor uw aankoop van een Olympus digitale camera. Lees voordat u uw nieuwe camera gaat gebruiken deze handleiding aandachtig door om u van optimale prestaties en van een lange gebruiksduur van de camera te verzekeren. Bewaar deze handleiding op een veilige plaats zodat u hem ook later nog eens kunt raadplegen.
- Voordat u belangrijke opnamen gaat maken, doet u er goed aan eerst enkele proefopnamen te maken teneinde u met de camera vertrouwd te maken.
- De afbeeldingen van het scherm en de camera zijn tijdens de ontwikkeling van het toestel vervaardigd en kunnen op kleine punten afwijken van het toestel dat u in handen hebt.
- De inhoud van deze handleiding is gebaseerd op firmwareversie 1.0 voor deze camera. Als er aanvullingen op en/of wijzigingen van functies hebben plaatsgevonden vanwege een firmware-update voor de camera, kan de inhoud afwijken. Kijk voor de meest actuele informatie op de Olympus-website.

Registreer uw product op [www.olympus.eu/register-product](http://www.olympus.eu/register-product) en ontvang extra voordelen van Olympus!

## Snelle taakindex 5

### Het uitpakken van de doos.....7

## De camera gereedmaken en openvolgende handelingen 8

### Namen van onderdelen.....8

### De batterij opladen en plaatsen 10

### Kaarten plaatsen en verwijderen.....11

### Een lens op de camera bevestigen.....12

### Camera inschakelen.....13

### Datum en tijd instellen .....14

### Fotograferen .....15

De stand Fotograferen instellen 15

Foto's maken ..... 15

Films opnemen ..... 17

### Foto's en films bekijken.....18

Indexweergave/  
kalenderweergave ..... 18

Stilstaande beelden bekijken.....18

Films bekijken.....19

Volume.....19

Beelden beveiligen .....19

Beelden wissen .....19

Beelden selecteren.....19

### Het aanraakscherm gebruiken ..20

Livegidsen .....20

Stand Fotograferen.....20

De draadloze LAN-functie  
gebruiken.....21

Weergavestand .....21

Beelden selecteren en  
beveiligen .....22

## Basisbewerkingen 23

### Basisopnamefuncties .....23

Monitorbeeld tijdens opname ...23

Het informatiedisplay  
omschakelen .....24

### De fotografeerstanden gebruiken ... 25

“Richten en fotograferen”  
(stand **P**) .....25

Het diafragma instellen  
(diafragramavoorkeuzestand **A**) .26

De sluitertijd instellen  
(sluitertijdvoorkeuzestand **S**)....27

Het diafragma en de sluitertijd  
instellen (handmatige stand **M**)28

Filmstand gebruiken (📷) .....29

Effecten toevoegen aan een film  
[Movie Effect] .....29

Kunstfilters gebruiken .....31

Opnemen met een  
motiefprogramma .....32

PHOTO STORY gebruiken.....34

### Opnameopties gebruiken .....36

Livegidsen gebruiken.....36

De belichting regelen  
(belichtingscorrectie) .....37

De helderheid van hoge lichten  
en schaduwen wijzigen.....37

Een flitser gebruiken  
(flitserfotografie).....38

Een scherpstelkader selecteren  
(AF Area) .....40

Het AF-kader instellen .....40

Gezichtsprioriteit-AF/  
pupilherkenning-AF .....41

Zoomkader-AF/zoom-AF .....42

Repeterende opnamen / de  
zelfontspanner gebruiken .....43

Kleur aanpassen (witbalans) ....44

ISO-gevoeligheid .....45

### Basisweergavefuncties.....46

Monitorbeeld tijdens weergave.46

Het informatiedisplay  
omschakelen .....46

Enkelbeeldweergave .....	47
Beelden delen via de Wi-Fi-verbinding (Share Order).....	48
Weergaveopties gebruiken.....	49

## Live control 52

<b>Live control gebruiken.....</b>	<b>52</b>
Camerabewegingen beperken (beeldstabilisator) .....	53
Verwerkingsopties (beeldeffecten)...	54
Effecten toevoegen aan een film .....	55
De beeldverhouding instellen ...	55
Kwaliteit van de opname (beeldkwaliteit).....	56
Uitgangsvermogen van de flits aanpassen (regelen van de flitssterkte) .....	57
Kiezen hoe de camera de helderheid meet (meting).....	58
Een scherpstelstand selecteren (AF-stand).....	59
Opties voor filmgeluid (geluid opnemen met films) .....	60

## Menufuncties 61

<b>De menu's gebruiken .....</b>	<b>61</b>
■ Fotografeermenu 1/ Fotografeermenu 2 .....	62
De kaart formatteren (Card Setup)....	62
Standaardinstellingen herstellen (Reset/Myset) .....	63
Verwerkingsopties (beeldeffecten)...	64
Beeldkwaliteit (◀▶) .....	65
De zelfontspanner instellen (☺/☹).....	65
Variërende instellingen bij een reeks foto's (bracketing) .....	66
Meerdere belichtingen opnemen in één beeld (meervoudige belichting) .....	68
Automatisch opnamen maken met vaste intervallen (time lapse-fotograferen) .....	69

Flitsfotografie met draadloze afstandsbediening .....	69
Digitale zoom (digitale teleconverter).....	70
■ Weergavemenu .....	71
Geroteerde beelden weergeven (📷) .....	71
Foto's bewerken .....	71
Alle beveiligingen annuleren.....	73
De optie Smartphoneaansluiting gebruiken (Aansluiting met smartphone) .....	73
■ Setup-menu .....	74
⌚ (Datum/tijd instellen).....	74
🗣️ (Taal voor de monitor wijzigen).....	74
💡 (Helderheid van de monitor aanpassen).....	74
Opn.Beeld.....	74
Wi-Fi-instellingen .....	74
🔌/📶 Menu Display.....	74
Programmatuur.....	74
Een draadloze LAN-verbinding instellen (Wi-Fi-instellingen) .....	75

## De custom-menu's gebruiken ...76

📷 AF/MF .....	76
📷 Button/Dial/Lever .....	77
📷 Release/📷 .....	77
📷 Disp/📷)/PC .....	78
📷 Exp/📷/ISO.....	79
📷 ⚡ Custom.....	80
📷 ⚡/Color/WB.....	81
📷 Record/Erase.....	82
📷 Movie .....	83
📷 📷 Utility .....	83
AEL/AFL.....	84
MF-Hulp.....	84
Knopfuncties.....	85
📷-hendel .....	86
Camerabeelden weergeven op een televisie.....	87
Bedieningspaneelweergaven kiezen (📷 Control Settings).....	88

Informatieschermen toevoegen (  /Info Settings).....	90
Sluiter tijden als de flits automatisch ontsteekt [  X-Sync.] [  Slow Limit] .....	91

<b>De accessoirepoortmenu's gebruiken .....</b>	<b>92</b>
Vóór u de accessoirepoortmenu's gebruikt.....	92
OLYMPUS PENPAL gebruiken.	93
 OLYMPUS PENPAL Share ..	94
 OLYMPUS PENPAL Album..	95
 Electronic Viewfinder .....	95

## Beelden printen 96

<b>Printreservering (DPOF) .....</b>	<b>96</b>
Een printorder maken .....	96
Alle of geselecteerde foto's uit het printorder verwijderen.....	97
<b>Direct printen (PictBridge).....</b>	<b>97</b>
Eenvoudig printen.....	98
Printen volgens de specificatie van de klant .....	98

## Camera aansluiten op een computer 100

<b>De computersoftware installeren .....</b>	<b>100</b>
<b>Foto's naar een computer kopiëren zonder OLYMPUS Viewer 3 .....</b>	<b>102</b>
<b>De draadloze LAN-functie van de camera gebruiken .....</b>	<b>103</b>
<b>Wat u allemaal kunt doen met Ol.Share.....</b>	<b>105</b>

## Overige 106

<b>Fotografeertips en -informatie</b>	<b>106</b>
<b>Foutcodes .....</b>	<b>108</b>
<b>De camera schoonmaken en opbergen.....</b>	<b>110</b>
Reinigen van de camera.....	110

Opslag .....	110
Reinigen en controleren van het beeldopneemelement.....	110
Pixel Mapping - Controleren van de beeldbewerkingsfuncties ...	111

## Batterij en oplader 112

<b>Batterij en oplader.....</b>	<b>112</b>
<b>Uw oplader in het buitenland gebruiken .....</b>	<b>112</b>

## Info over de kaart 113

<b>Toepasbare geheugenkaarten.</b>	<b>113</b>
<b>Beeldkwaliteit en bestandsgrootte/het aantal foto's dat kan worden opgeslagen....</b>	<b>114</b>

## Verwisselbare lenzen 115

M.ZUIKO DIGITAL lensspecificaties .....	115
--	-----

## Afzonderlijk verkocht toebehoren gebruiken 118

<b>Elektronische zoeker (VF-4) ....</b>	<b>119</b>
<b>Externe flitsers die werd ontworpen voor gebruik met deze camera.....</b>	<b>121</b>
Flitserfotografie met draadloze afstandsbediening .....	121
<b>Andere externe flitsers .....</b>	<b>122</b>
<b>Belangrijkste accessoires .....</b>	<b>123</b>
<b>Systeemoverzicht.....</b>	<b>124</b>
<b>Menulijst.....</b>	<b>126</b>
<b>Specificaties .....</b>	<b>132</b>

## VEILIGHEIDSMATREGELEN

<b>VEILIGHEIDSMATREGELEN .</b>	<b>135</b>
--------------------------------	------------

## Index 145

## Fotograferen



Foto's maken met automatische instellingen	▶ iAUTO ( <b>FAUTO</b> )	15
Eenvoudige fotografie met speciale effecten	▶ Kunstfilter ( <b>ART</b> )	31
Een breedte-hoogteverhouding kiezen	▶ Breedte-hoogteverhouding	55
Instellingen snel aanpassen aan het motief	▶ Motiefprogramma ( <b>SCN</b> )	32
Eenvoudig professioneel fotograferen	▶ Live uitleg	36
De helderheid van een foto aanpassen	▶ Belichtingscorrectie	37
Foto's maken met een onscherpe achtergrond	▶ Live uitleg	36
	▶ Diafragmavoorkeuze	26
Foto's maken die het bewegende onderwerp stoppen of een gevoel van beweging geven	▶ Live uitleg	36
	▶ Sluittijdvoorkeuze	27
Foto's maken met de juiste kleur	▶ Witbalans	44
	▶ Witbalans met één knop	45
Foto's verwerken overeenkomstig het onderwerp/Monotint-foto's maken	▶ Beeldeffect	54
	▶ Kunstfilter ( <b>ART</b> )	31
Wanneer de camera niet kan scherpstellen op uw onderwerp/ scherpstellen op één gebied	▶ Het aanraakscherm gebruiken	20
	▶ AF-veld	40
	▶ Zoomkader-AF/zoom-AF	42
Scherpstellen op een klein punt in het beeld/scherpstelling controleren voor het fotograferen	▶ Zoomkader-AF/zoom-AF	42
Foto's opnieuw kadreren na het scherpstellen	▶ C-AF+TR (AF Tracking)	59
De pieptoon uitschakelen	▶ ■  ) (Piepgeluid)	79
Foto's maken zonder flitser	▶ ISO/DIS-modus	45/32
Camerabewegingen beperken	▶ Beeldstabilisator	53
	▶ Anti-Shock	80
	▶ Zelfontspanner	43
	▶ Afstandsbedieningskabel	123
Foto's maken van een onderwerp met tegenlicht	▶ Gebruik van de flitser	38
	▶ Gradatie (Fotomodus)	64
	▶ Bulb-/tijdfotografie	28
Vuurwerk fotograferen	▶ Motiefprogramma ( <b>SCN</b> )	32
Beeldruis verminderen (marmering)	▶ Ruisonderdr.	79

Foto's maken zonder te witte wittinten of te donkere zwarttinten	▶ Gradatie (Fotomodus)	64
	▶ Histogram/ Belichtingscorrectie	24/37
	▶ Lichte/donkere delen	37
De monitor optimaliseren/ de monitorschakering aanpassen	▶ Helderheid van monitor aanpassen	74
	▶ Live View Boost	78
Ingesteld effect controleren voor u een foto maakt	▶ Preview-functie	85
	▶ Testopname	85
De horizontale of verticale afbeeldingsrichting controleren voor opname	▶ Level gauge	24
Fotograferen met doelbewuste compositie	▶ Rasterweergave	78
Inzoomen op foto's om de scherpstelling te controleren	▶ Auto  (Rec View)	74
Zelfportretten	▶ Zelfontspanner	43
Repeterende opnamen	▶ Repeterende opnamen	43
Gebruiksduur van de batterijen verlengen	▶ Slaapstand	79
Het aantal foto's dat gemaakt kan worden, verhogen	▶ Beeldkwaliteit	56

## Weergave/herwerken





Beelden bekijken op een televisie	▶ HDMI/Video uit	78
	▶ Weergave op een televisie	87
Diashows met achtergrondmuziek bekijken	▶ Diashow	51
Schaduwpartijen lichter maken	▶ Shadow Adj (JPEG Edit)	72
Rode ogen verhelpen	▶ Redeye Fix (JPEG Edit)	72
Eenvoudig printen	▶ Direct printen	97
Commerciële prints	▶ Een printorder maken	96
	▶ Deelorder	48
Foto's eenvoudig delen	▶ De draadloze LAN-functie van de camera gebruiken	103
	▶ OLYMPUS PENPAL	92
	▶ Verbinding met smartphone	73

## Camera-instellingen

Standaardinstellingen herstellen	▶ Reset	63
Instellingen opslaan	▶ Myset	63
Taal voor de monitor wijzigen	▶ 	74

## Indicaties die in deze handleiding gebruikt worden

In deze handleiding worden overal de volgende symbolen toegepast.

 <b>Let op</b>	Belangrijke informatie over factoren die tot storingen of problemen bij de bediening kunnen leiden. Daaronder ook waarschuwingen voor handelingen die u absoluut dient te voorkomen.
 <b>Opmerkingen</b>	Aandachtspunten bij het gebruik van de camera.
 <b>Tips</b>	Handige informatie en tips voor een optimaal gebruik van uw camera.
	Verwijzingen naar pagina's met details of relevante informatie.

## Het uitpakken van de doos

Bij de camera worden de volgende onderdelen meegeleverd.

Als er een onderdeel ontbreekt of beschadigd is, neemt u contact op met de verkoper waarvan u de camera hebt gekocht.

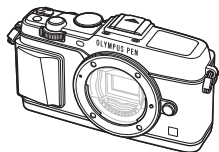

Camera



Beschermkap van de camera



Camerariem

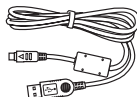

USB-kabel  
CB-USB6

- Cd-rom met computersoftware
- Gebruiksaanwijzing
- Garantiekaart



Lithium-ionbatterij  
BLN-1



Lithium-ionoplader  
BCN-1

### Camerariem bevestigen

- 1 Breng de camerariem aan in de richting van de pijlen.
- 2 Trek de camerariem tot slot strak om er zeker van te zijn dat deze goed vastzit.

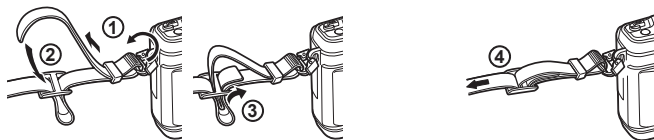

- Maak het andere uiteinde van de camerariem op dezelfde manier vast aan het andere bevestigings oog.

## Namen van onderdelen

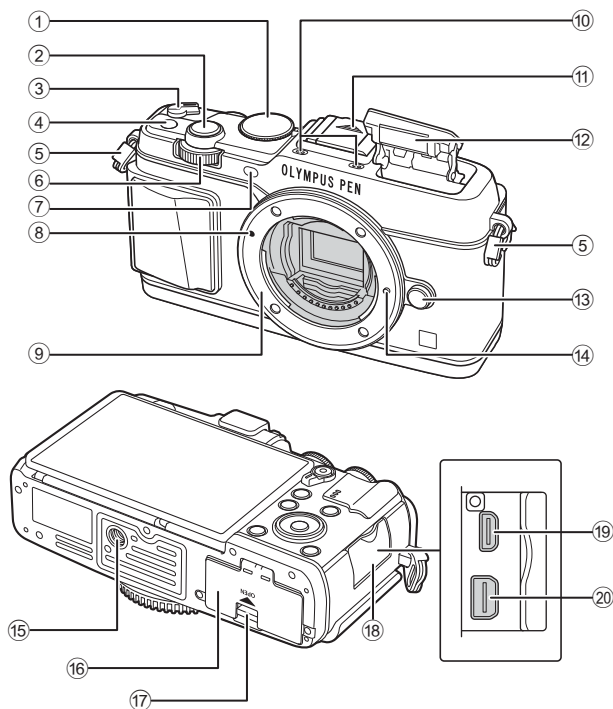

- |  |   |
|--|---|
| ① Modusknop .....Blz. 15   | ⑪ Flitschoendekseltje   |
| ② Ontspanknop .....Blz. 16   | ⑫ Interne flitser .....Blz. 38                                    |
| ③ <b>ON/OFF</b> -hendel .....Blz. 13   | ⑬ Lensontgrendelingsknop .....Blz. 12                             |
| ④ <b>Fn</b> -knop .....Blz. 19   | ⑭ Lensvergrendelingspen   |
| ⑤ Oogje voor de riem .....Blz. 7   | ⑮ Statiefaansluiting  |
| ⑥ Subregelaar* (  ) .....Blz. 18, 25–28 | ⑯ Klepje van het batterij-/kaartcompartiment .....Blz. 10         |
| ⑦ Zelfontspanner-LED/AF-verlichting .....Blz. 43/Blz. 77   | ⑰ Vergrendelknop van het batterij-/kaartcompartiment .....Blz. 10 |
| ⑧ Markering voor de lenskoppeling. Blz. 12   | ⑱ Connectorkap  |
| ⑨ Lensvatting (Verwijder de beschermkap voor de lens wordt bevestigd.)   | ⑲ HDMI-microconnector (type D)....Blz. 87                         |
| ⑩ Stereomicrofoon .....Blz. 50, 60, 73   | ⑳ Multiconnector .....Blz. 87, 87, 100                            |

\* In deze handleiding geven de pictogrammen  en  bewerkingen aan die met de hoofdregelaar (Blz. 9) en subregelaar worden uitgevoerd.



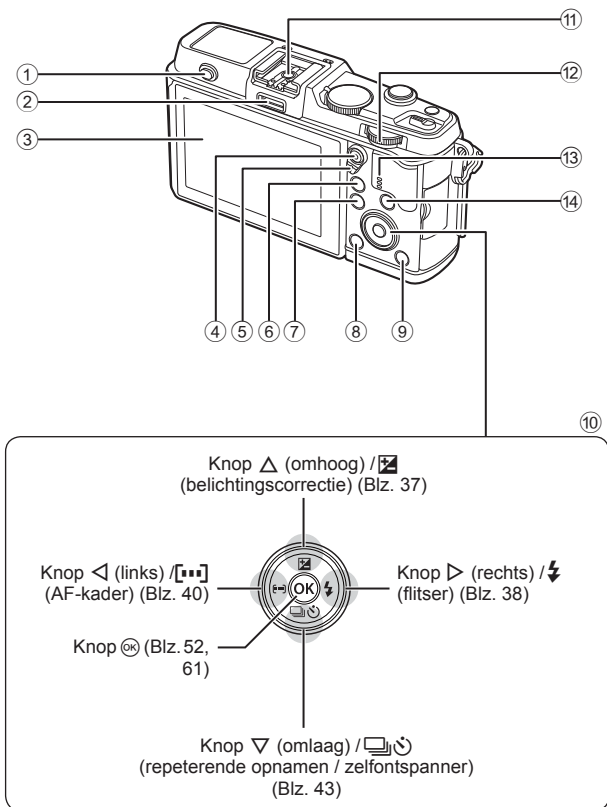

- |  |   |
|--|---|
| ① Fliterschakelaar.....Blz. 38           | ⑨ -knop (weergave).....Blz. 18, 47                              |
| ② Accessoirespoort.....Blz. 92           | ⑩ Pendelknop* .....Blz.18                                       |
| ③ Monitor.....Blz. 13, 23, 46            | ⑪ Flitsschoen.....Blz. 121                                      |
| ④ / -knop (film).....Blz. 19/Blz. 17, 85 | ⑫ Hoofdregelaar (  ).....Blz. 25–28                             |
| ⑤ Hendel .....Blz. 25–28, 86             | ⑬ Luidspreker   |
| ⑥ Q-knop..... Blz. 18, 42, 47, 90        | ⑭ <b>INFO</b> -knop (informatiedisplay)<br>.....Blz. 24, 37, 46 |
| ⑦ <b>MENU</b> -knop.....Blz. 61          |   |
| ⑧ -knop (wissen) .....Blz. 19            |   |

\* In deze handleiding geven de pictogrammen  $\Delta$   $\nabla$   $\triangleleft$   $\triangleright$  bewerkingen aan die met de pendelknop worden uitgevoerd.

## De batterij opladen en plaatsen

### 1 Batterij opladen.

#### Indicator voor laadtoestand

	BCN-1
Bezig met opladen	Licht oranje op
Opladen voltooid	Uit
Opladfout	Knippert oranje

(Laadtijd: tot ca. 4 uur)

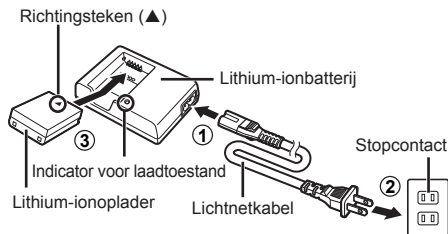

#### ! Let op

- Koppel de oplader los wanneer de batterij volledig is opgeladen.

### 2 De batterij plaatsen.

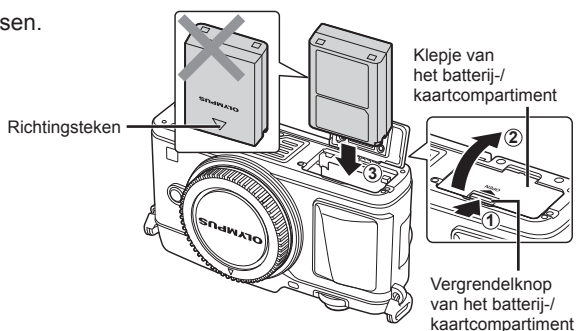

#### De batterij verwijderen

Schakel de camera uit voor u het klepje van het batterij-/kaartcompartiment opent of sluit. Om de batterij te verwijderen, duwt u eerst de batterijvergrendelknop in de richting van de pijl, waarna u de batterij kunt uitnemen.

#### ! Let op

- Neem contact op met een geautoriseerde distributeur of servicedienst als u de batterij niet kunt verwijderen. Gebruik geen geweld.

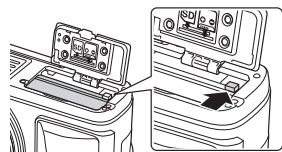

#### Opmerkingen

- Wij raden u aan een reservebatterij bij de hand te houden voor als u langer door wilt gaan met fotograferen en de gebruikte batterij leeg raakt.
- Lees ook "Batterij en oplader" (Blz. 112).

## Kaarten plaatsen en verwijderen

### 1 De kaart plaatsen.

- Schuif de kaart zover in de kaartsleuf totdat het op zijn plaats vastklikt.  
! "Info over de kaart" (Blz. 113)

#### ! Let op

- Schakel de camera uit voor u de kaart plaatst of verwijdert.

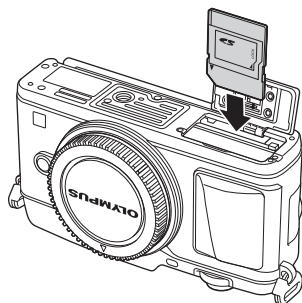

### 2 Het klepje van het batterij-/kaartcompartiment sluiten.

- Sluit het klepje tot u een klik hoort.

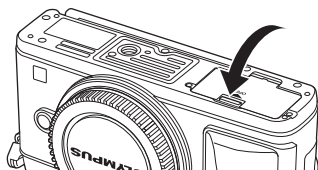

#### ! Let op

- Zorg ervoor dat het klepje van het batterij-/kaartcompartiment gesloten is voordat u de camera gebruikt.

### Geheugenkaart verwijderen

Druk zachtjes op de geplaatste kaart en het springt eruit. Neem de kaart eruit.

#### ! Let op

- Verwijder de batterij of de kaart niet terwijl de schrijfaanduiding (Blz. 23) wordt weergegeven.

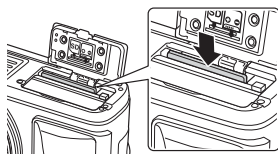

### Eye-Fi-kaarten

Lees "Info over de kaart" (Blz. 113) vóór gebruik.

## Een lens op de camera bevestigen

### 1 Een lens op de camera bevestigen.

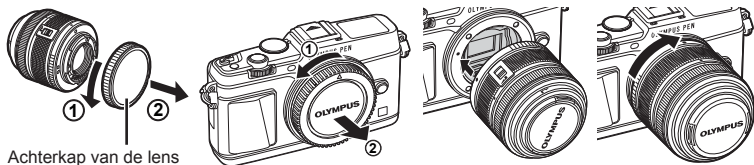

Achterkap van de lens

- Houd de rode koppelingssmerking op de lens tegenover de rode markering op de camera en plaats de lens in het camerahuis.
- Draai de lens in de richting van de pijl tot u een klik hoort.

### ! Let op

- Controleer of de camera uitgeschakeld is.
- Druk de lensontgrendelknop niet in.
- Raak geen inwendige onderdelen van de camera aan.

### 2 Verwijder het lenskapje.

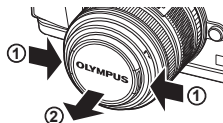

### Lenzen met een ONTGRENDEL-schakelaar gebruiken

Intrekbare lenzen met een ONTGRENDEL-schakelaar kunnen niet worden gebruikt wanneer deze ingetrokken zijn. Draai de zoomring in de richting van de pijl (1) om de lens naar buiten te laten komen (2).

Om de lens op te bergen, draait u de zoomring in de richting van de pijl (4) terwijl u de ONTGRENDEL-schakelaar (3) verschuift.

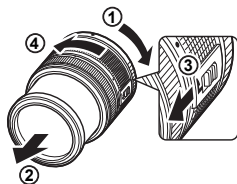

### De lens uit de camera verwijderen

Terwijl u de lensontgrendelknop ingedrukt houdt, draait u de lens in de richting van de pijl.



### Verwisselbare lenzen

Lees "Verwisselbare lenzen" (Blz. 115).

## Camera inschakelen

**1** Beweeg de **ON/OFF**-hendel naar de positie **ON** om de camera in te schakelen.

- Wanneer de camera ingeschakeld wordt, licht de blauwe aan/uit-aanduiding op en wordt het scherm ingeschakeld.
- Beweeg de hendel naar de positie **OFF** om de camera uit te schakelen.

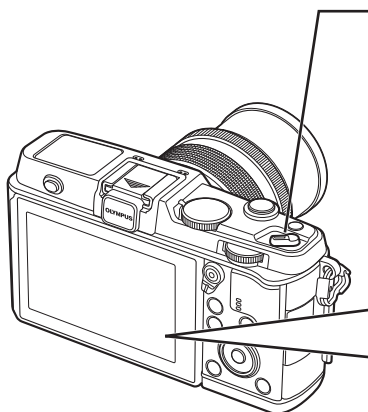



### ■ ON/OFF-hendel

#### ■ Monitor

##### Batterijniveau

 (groen): de camera is klaar om opnames te maken. Wordt weergegeven gedurende ongeveer 10 seconden nadat de camera werd ingeschakeld.

 (groen): batterij bijna leeg

 (knippert rood): laad de batterij op.



Beschikbare opnametijd  
Aantal stilstande beelden dat kan worden opgeslagen

### De monitor gebruiken

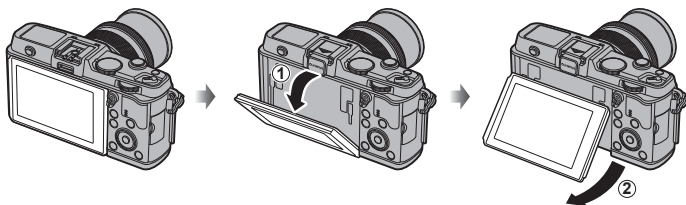

U kunt de hoek van de monitor aanpassen.

### Camera in sluimerstand

Als ongeveer een minuut lang geen bediening plaatsvindt, schakelt de camera naar de 'sluimerstand' (stand-by) om de monitor uit te schakelen en alle acties te annuleren. De camera wordt weer geactiveerd zodra u een van de knoppen indrukt (ontspanknop, -knop, enz.). De camera schakelt automatisch uit als deze gedurende 4 uur in de sluimerstand heeft gestaan. Zet de camera opnieuw aan voor u hem gebruikt.

## Datum en tijd instellen

Informatie over datum en tijd worden samen met de beelden opgeslagen op de kaart. De bestandsnaam is ook inbegrepen bij de informatie over datum en tijd. Zorg ervoor dat u de juiste datum en tijd instelt voor u de camera gebruikt.

1

### 1 De menu's weergeven.

- Druk op de **MENU**-knop om de menu's weer te geven.

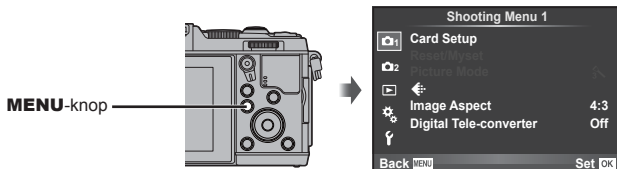

### 2 Selecteer [Q] op het tabblad [f] (instellingen).

- Selecteer met  $\Delta$   $\nabla$  op de pendelknop de optie [f] en druk daarna op  $\triangleright$ .
- Selecteer [Q] en druk op  $\triangleright$ .

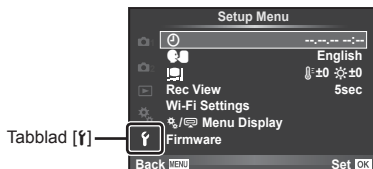

### 3 De datum en tijd instellen.

- Gebruik  $\triangleleft$   $\triangleright$  om items te selecteren.
- Gebruik  $\Delta$   $\nabla$  om het geselecteerde item te wijzigen.
- Gebruik  $\Delta$   $\nabla$  om de datumindeling te selecteren.

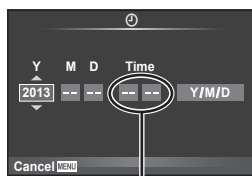

De tijd wordt weergegeven in 24-uursindeling.

### 4 Sla de instellingen op en verlaat het menu.

- Druk op  $\odot$  om de cameraklok in te stellen en terug te keren naar het hoofdmenu.
- Druk op de **MENU**-knop om de menu's te verlaten.

# Fotograferen

## De stand Fotograferen instellen

Gebruik de functieknop om de opnamestand te selecteren. Indicator

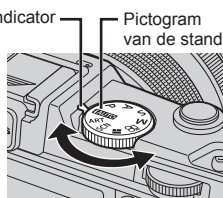

1

De camera gereedmaken en opeenvolgende handelingen

<b>TAUTO</b>	Een volautomatische stand waarbij de camera automatisch de instellingen optimaliseert voor de huidige scène. De camera doet al het werk, wat handig is voor beginners.
<b>P</b>	Het diafragma en de sluitertijd worden automatisch aangepast om de optimale resultaten te verkrijgen.
<b>A</b>	U regelt het diafragma. U kunt achtergronddetails scherper of waziger instellen.
<b>S</b>	U regelt de sluitertijd. U kunt de beweging van bewegende onderwerpen uitdrukkelijker maken, of ze 'bevrozen' zonder bewegingsonscherpte.
<b>M</b>	U regelt het diafragma en de sluitertijd. U kunt foto's maken met lange sluitertijden bij vuurwerk of in andere situaties met weinig licht.
<b>ART</b>	Selecteer een kunstfilter.
<b>SCN</b>	Selecteer een scène volgens het onderwerp.
<b>i</b>	U kunt een PHOTO STORY vastleggen. Leg beelden vast terwijl het type PHOTO STORY is geselecteerd.
	Maak films met behulp van sluitertijd- en diafragma-effecten en speciale filmeffecten.

## Foto's maken

Probeer eerst foto's te maken in de stand Volautomatisch.

- 1 Stel de functieknop in op **TAUTO**.

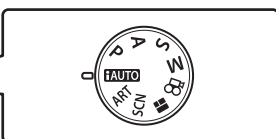
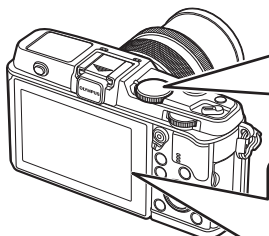

### Monitor

ISO-gevoeligheid: 250

Sluitertijd: 1/250

Diafragma waarde: F5.6

Beschikbare opnametijd

Aantal stilstande beelden dat kan worden opgeslagen: 38

01:02:33

## 2 Kadreer de opname.

- Let op dat uw vingers of de camerariem niet in de weg zitten van de lens.

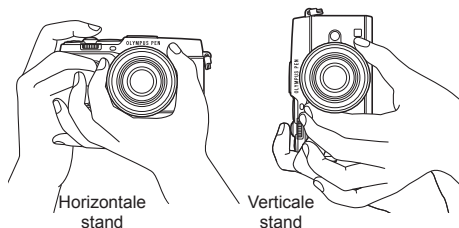

## 3 Stel scherp.

- Geef het onderwerp in het midden van de monitor weer en druk zacht op de ontspanknop tot in de eerste positie (druk de ontspanknop half in). Het AF-bevestigingsteken (● of ●) wordt weergegeven en een groen kader (AF-kader) verschijnt op de scherpstellingslocatie.

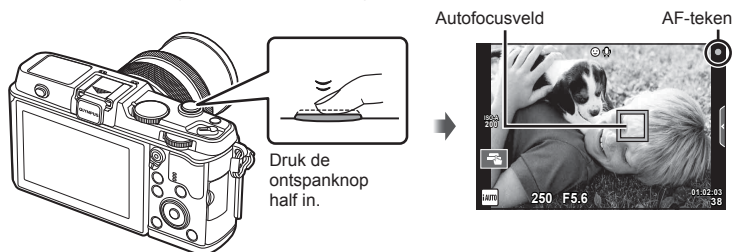

- De door de camera automatisch gekozen combinatie van ISO-gevoeligheid, sluitertijd en diafragma waarde verschijnt.
- Als het AF-teken knippert, is het onderwerp niet scherpgesteld. (Blz. 106)

### De ontspanknop half en helemaal indrukken

De ontspanknop heeft twee posities. De ontspanknop licht indrukken tot aan de eerste positie en deze daar vasthouden heet 'de ontspanknop half indrukken'; de ontspanknop volledig indrukken tot aan de tweede positie heet 'de ontspanknop helemaal indrukken'.



## 4 Laat de ontspanknop los.

- Druk de ontspanknop helemaal in (tot aan de aanslag).
- Het sluitergeluid klinkt en de foto wordt gemaakt.
- Het opgenomen beeld verschijnt op de monitor.

### Opmerkingen

- U kunt ook foto's maken met behulp van het aanraakscherm.  "Het aanraakscherm gebruiken" (Blz. 20)



## Films opnemen

U kunt films opnemen in eender welke fotografeerstand. Probeer eerst opnames te maken in de stand Volautomatisch.

- 1 Stel de functieknop in op **FAUTO**.
- 2 Druk op de knop  om de opname te starten.

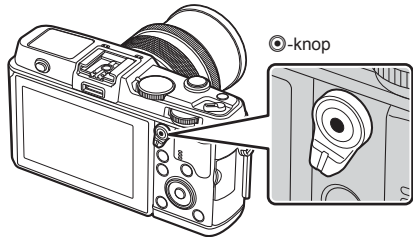

- 3 Druk opnieuw op de knop  om de opname te stoppen.



Weergegeven  
tijdens de opname

Opnametijd

### ! Let op

- Bij gebruik van een camera met een CMOS-beeldsensor kunnen bewegende beelden vervormd worden weergegeven door het rollende sluiters-effect. Dit is een natuurkundig fenomeen waarbij de gefilmde beelden vervormd worden bij het filmen van een snel bewegend onderwerp of door de bewegingen van de camera. Dit fenomeen valt vooral op bij een grote brandpuntsafstand.
- Als de camera gedurende een lange periode wordt gebruikt, zal de temperatuur van het beeldopnameelement toenemen en kan er ruis en gekleurde beeldwaas verschijnen in beelden. Schakel de camera gedurende een korte periode uit. Ruis en gekleurde beeldwaas kunnen zich ook voordoen bij beelden die werden opgenomen met een hoge ISO-gevoeligheid. Als de temperatuur blijft toenemen, zal de camera automatisch uitgeschakeld worden.

### ■ Foto's maken tijdens het opnemen van films

- Druk tijdens de filmopname op de ontspanknop om de opname te pauzeren en een foto te maken. De filmopname start opnieuw zodra de foto is gemaakt. Druk op de knop  om de opname te stoppen. Er worden drie bestanden opgenomen op de geheugenkaart: de filmbeelden die vooraf gaan aan de foto, de foto zelf en de filmbeelden die volgen op de foto.
- Tijdens het filmen kan slechts één foto per keer worden genomen; de zelfontspanner en de flitser kunnen niet worden gebruikt.

### ! Let op

- De resolutie en de kwaliteit van foto's staan los van de filmgrootte.
- De autofocus en meting die worden gebruikt in de filmstand kunnen verschillen van deze die worden gebruikt voor het nemen van foto's.
- De knop  kan in de volgende situaties niet worden gebruikt om films op te nemen:  
Meervoudige belichting (fotograferen stopt ook.)/ontspanknop half ingedrukt/tijdens bulb- of tijd fotografie/repeterende opnamen/Panorama/3D/opnamen maken binnen een tijdsbestek

## Foto's en films bekijken

### 1 Druk op de knop .

- Uw meest recente foto of film wordt weergegeven.
- Selecteer de gewenste foto of film met de subregelaar of pendelknop.

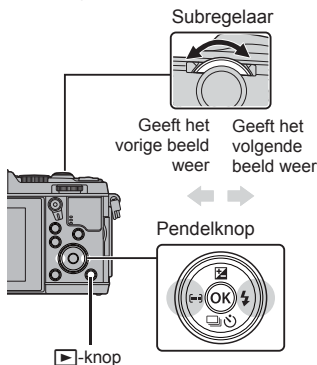



Stilstaand beeld



Videobeelden

## Indexweergave/kalenderweergave

- Draai de subregelaar tijdens enkelbeeldweergave naar  om de indexweergave te starten. Draai de subregelaar een beetje verder om de kalenderweergave te starten.
- Draai de hoofdregelaar naar  om naar enkelbeeldweergave terug te keren.





Indexweergave



Kalenderweergave

## Stilstaande beelden bekijken

### Gezoomd weergeven

- Draai de hoofdregelaar in enkelbeeldweergave naar  om in te zoomen. Draai naar  om naar enkelbeeldweergave terug te keren.

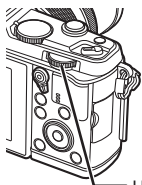

Hoofdregelaar



## Films bekijken

Selecteer een film en druk op de knop **OK** om het weergavemenu weer te geven. Selecteer [Movie Play] en druk op de knop **OK** om het afspelen te starten. Druk op **MENU** om het afspelen van de film te onderbreken.



## Volume

Het volume kan worden aangepast door op  $\Delta$  of  $\nabla$  te drukken tijdens enkelbeeldweergave en filmweergave.



## Beelden beveiligen

U kunt beelden beveiligen tegen toevallige verwijdering. Geef een beeld weer dat u wilt beschermen en druk op de **Fn**-knop. Het pictogram **On** (beschermen) verschijnt op het beeld. Druk opnieuw op de **Fn**-knop om de beveiliging te verwijderen. U kunt ook meerdere geselecteerde beelden beveiligen.



### ! Let op

- Bij het formatteren van de geheugenkaart worden alle beelden gewist, ook de beveiligde beelden.

## Beelden wissen

Geef een beeld weer dat u wilt wissen en druk op de knop **Wissen**. Selecteer [Yes] en druk op de knop **OK**.

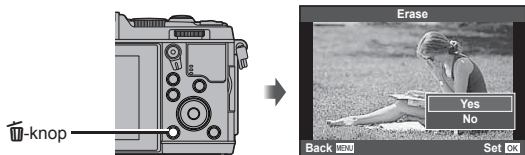

## Beelden selecteren

Selecteer het beeld. U kunt ook meerdere beelden selecteren om ze te beveiligen of te verwijderen. Druk op de knop **✓** om een beeld te selecteren; een pictogram **✓** verschijnt op het beeld. Druk nogmaals op de knop **✓** om de selectie ongedaan te maken. Druk op **OK** om het selectiemenu voor verwijderen of beveiligen weer te geven.



## Het aanraakscherm gebruiken

U kunt het aanraakscherm gebruiken tijdens weergave of wanneer u foto's op de monitor kadreert. U kunt het aanraakscherm ook gebruiken met de livegidsen en om instellingen aan te passen op het LV-superbedieningspaneel.

1

De camera gereedmaken en openvolgende handelingen



### Livegidsen

Het aanraakscherm kan samen met de livegidsen worden gebruikt.  "Livegidsen gebruiken" (Blz. 36)

#### 1 Raak het tabblad aan om de livegidsen weer te geven.

- Tik om items te selecteren.

#### 2 Gebruik uw vinger om de schuifbalken te verplaatsen.

- Tik op  om de instellingen te openen.
- Om de livegidsinstelling te annuleren, tikt u op  op het scherm.

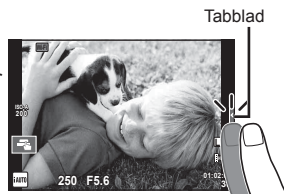

### Stand Fotografieren

U kunt scherpstellen en opnemen door op de monitor te tikken.

Tik op  om de instellingen voor het aanraakscherm te doorlopen.



Bediening van het aanraakscherm uitgeschakeld.



Tik op een onderwerp om scherp te stellen en automatisch de sluitert te ontspannen. Deze functie is niet mogelijk in de stand .



Tik om een AF-kader weer te geven en stel scherp op het onderwerp in het geselecteerde gebied. U kunt het aanraakscherm gebruiken om de positie en de grootte van het scherpstelkader te kiezen. Foto's kunnen worden genomen door op de spanknop te drukken.





### ■ Voorbeeld van uw onderwerp bekijken

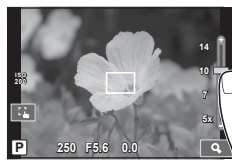

#### 1 Tik op het onderwerp in het display.

- Er verschijnt een AF-kader.
- Gebruik de schuifbalk om de grootte van het kader te kiezen.



**2** Gebruik de schuifbalk om de grootte van het doelkader te kiezen, en tik vervolgens op  om in te zoomen op het onderwerp van het doelkader.

- Gebruik uw vinger om in het display te schuiven wanneer de foto is ingezoomd.
- Tik  om de zoomweergave te annuleren.

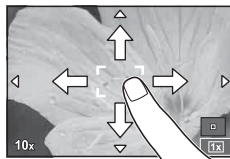

## De draadloze LAN-functie gebruiken

U kunt de camera op een smartphone aansluiten en de camera via Wi-Fi bedienen. Als u deze functie wilt gebruiken, moet u de relevante app op de smartphone installeren.  "De draadloze LAN-functie van de camera gebruiken" (Blz. 103), "Wat u allemaal kunt doen met Ol.Share" (Blz. 105)

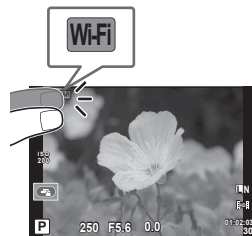

## Weergavestand

Gebruik het aanraakscherm om beelden te doorlopen of in en uit te zoomen.



### ■ Schermvullende weergave

#### Bijkomende beelden bekijken

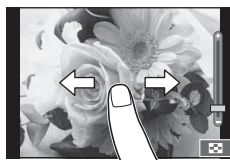
- Schuif uw vinger naar links om latere kaders weer te geven, naar rechts om vroegere kaders weer te geven.





#### Weergavezoom

- Schuif de balk omhoog of omlaag om in of uit te zoomen.
- Gebruik uw vinger om in het display te schuiven wanneer de foto is ingezoomd.
- Tik op  om de indexweergave weer te geven. Voor de kalenderweergave tikt u op  tot de kalender wordt weergegeven.



## ■ Index-/kalenderweergave

### Pagina vooruit/pagina achteruit

- Schuif uw vinger omhoog om de volgende pagina te bekijken, omlaag om de vorige pagina te bekijken.
- Gebruik  of  om het aantal beelden te kiezen dat wordt weergegeven.
- Voor enkelbeeldweergave tikt u op  tot het huidige beeld schermvullend wordt weergegeven.

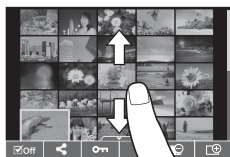





### Beelden bekijken

- Tik op een beeld om het beeld schermvullend weer te geven.

## Beelden selecteren en beveiligen

Raak het scherm in de enkelbeeldweergave zacht aan om het aanraakmenu weer te geven. U kunt nu de gewenste handeling uitvoeren door de pictogrammen in het aanraakmenu aan te raken.

	Selecteer een beeld. U kunt meerdere beelden selecteren om ze te beveiligen.
	U kunt de beelden instellen die u via de Wi-Fi-verbinding wilt delen.  Share Order (Blz. 48)
	Beveiligt een beeld.

### ! Let op

- In de volgende situaties is bediening met het aanraakscherm niet mogelijk.  
Panorama/3D/e-portrait/meervoudige belichting/tijdens bulb- of tijdopnamen/het dialoogvenster voor de witbalans met één knop/wanneer knoppen of regelaars worden gebruikt
- Raak het display niet aan met uw vingernagels of een scherp voorwerp.
- Handschoenen of een monitorafdekking kunnen de bediening van het aanraakscherm hinderen.
- U kunt het aanraakscherm ook gebruiken met de menu's **ART**, **SCN** en . Tik een pictogram aan om het te selecteren.

## Basisopnamefuncties

## Monitorbeeld tijdens opname

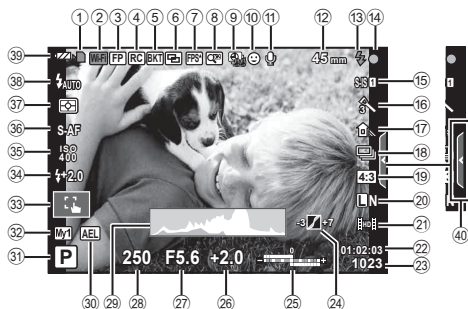

- |  |  |
|--|--|
| ① Schrijfaanduiding ..... Blz. 11  | ②② Beschikbare opnametijd  |
| ② Wi-Fi-verbinding ..... Blz. 21, 103  | ②③ Aantal stilstaande beelden dat kan worden opgeslagen ..... Blz. 114   |
| ③ Super FP-flitser ..... Blz. 121  | ②④ Regeling van licht- en schaduwpartijen ..... Blz. 37  |
| ④ RC-stand ..... Blz. 121  | ②⑤ Boven: Flitssterkteregelaar ..... Blz. 57   |
| ⑤ Auto bracketing. "Variërende instellingen bij een reeks foto's (bracketing)" (Blz. 66) | Onder: belichtingscorrectie-aanduiding ..... Blz. 37   |
| ⑥ Meervoudige belichting ..... Blz. 68   | ②⑥ Belichtingscorrectiewaarde ..... Blz. 37  |
| ⑦ Hoge beeldsnelheid ..... Blz. 78   | ②⑦ Diafragma waarde ..... Blz. 25–28   |
| ⑧ Digitale televoorzetlens ..... Blz. 70   | ②⑧ Sluittijd ..... Blz. 25–28  |
| ⑨ Opname binnen bepaald tijdsbestek ..... Blz. 69  | ②⑨ Histogram ..... Blz. 24   |
| ⑩ Gezichtsprioriteit ..... Blz. 41   | ③⑩ AE-lock ..... Blz. 76, 85   |
| ⑪ Filmgeluid ..... Blz. 60   | ③① Stand fotograferen ..... Blz. 15, 25–34   |
| ⑫ Brandpuntsafstand/waarschuwing interne temperatuur m  °C/°F ..... Blz. 118/Blz. 109    | ③② Myset ..... Blz. 63   |
| ⑬ Flitser ..... Blz. 38  | ③③ Fotograferen met aanraakscherm functies ..... Blz. 20   |
| (knippert: bezig met opladen, blijft continu zichtbaar: laden is klaar)                  | ③④ Flitssterkteregelaar ..... Blz. 57  |
| ⑭ AF-teken ..... Blz. 16   | ③⑤ ISO-gevoeligheid ..... Blz. 45  |
| ⑮ Beeldstabilisator ..... Blz. 53  | ③⑥ AF-modus ..... Blz. 59  |
| ⑯ Kunstfilter ..... Blz. 31  | ③⑦ Lichtmeetstand ..... Blz. 58  |
| ⑰ Motiefprogramma ..... Blz. 32  | ③⑧ Flitsmodus ..... Blz. 38  |
| Beeldeffecten ..... Blz. 54  | ③⑨ Batterijcontrole  |
| ⑱ Witbalans ..... Blz. 44  | Aan (groen): Klaar voor gebruik (wordt weergegeven gedurende ongeveer tien seconden nadat de camera werd ingeschakeld) |
| ⑲ Repeterende opnamen/zelfontspanner ..... Blz. 43                                       | Aan (groen): Batterij bijna leeg   |
| ⑳ Breedte-hoogteverhouding ..... Blz. 55   | Knippert (rood): Opladen nodig   |
| ㉑ Beeldkwaliteit (stilstaande beelden) ... Blz. 56                                       | ④① Livegids intrekken ..... Blz. 20, 36  |
| ㉒ Beeldkwaliteit (films) ..... Blz. 57   |  |

## Het informatiedisplay omschakelen

U kunt de informatie die tijdens de opname op de monitor verschijnt, wijzigen via de **INFO**-knop.

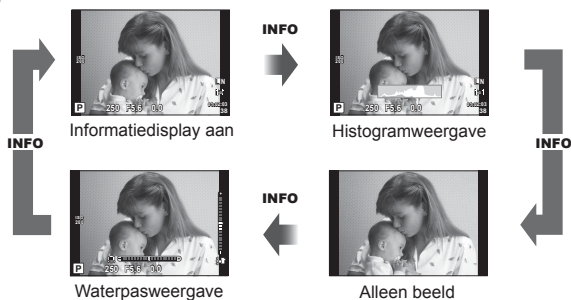

### Histogramweergave

Een histogram weergeven waarop de verdeling van de helderheid in het beeld wordt getoond. De horizontale as toont de helderheid en de verticale as het aantal pixels bij elke helderheid in het beeld. Delen boven de bovengrens worden rood weergegeven, delen onder de ondergrens worden blauw weergegeven, en het deel dat met spotmeting werd gemeten, wordt groen weergegeven.

### Waterpasweergave

Geef de stand van de camera op. De stand voor 'kantelen' wordt aangegeven op de verticale balk en de stand voor 'horizon' wordt aangegeven op de horizontale balk. Gebruik de indicatie op de level gauge als richtlijn.



## De fotografeerstanden gebruiken

### “Richten en fotograferen“ (stand P)

In de stand **P** past de camera automatisch de sluitertijd en het diafragma aan op basis van de helderheid van het onderwerp. Stel de functieknop in op **P**.

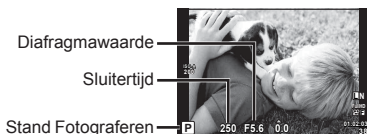

- De positie van de hendel bepaalt de functies die u met de regelaars kunt instellen.

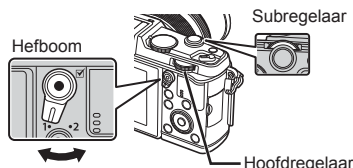

Regelaar	Positie van de hendel	
	1	2
	Belichtingscorrectie	ISO
	Programma-aanpassing	Witbalans

- De sluitertijd en het diafragma die door de camera werden geselecteerd, worden weergegeven.
- De aanduidingen voor de sluitertijd en het diafragma knipperen als de camera geen optimale belichting kan verkrijgen.

Waarschuwingindicatie (knippert)	Status	Remedie
F2.8	Het onderwerp is te donker.	<ul style="list-style-type: none"> <li>• Gebruik de flitser.</li> </ul>
F22	Het onderwerp is te helder.	<ul style="list-style-type: none"> <li>• Het lichtmeetbereik van de camera is overschreden. Een in de handel verkrijgbaar grijsfilter (ND-filter) om de hoeveelheid licht te beperken, is vereist.</li> </ul>

- Welke diafragma waarde hierbij gaat knipperen, hangt af van het type lens en de brandpuntsafstand van de lens.
- Wanneer u een vast ingestelde [ISO]-waarde gebruikt, moet u de waarde veranderen.  
 [ISO] (Blz. 45)

### Programma-aanpassing (Ps)

In de standen **P** en **ART** kunt u verschillende combinaties kiezen van diafragma en sluitertijd zonder de belichting te wijzigen. 's' verschijnt naast de fotografeerstand tijdens programma-aanpassing. Om de programma-aanpassing te annuleren, draait u aan de regelaar tot 's' niet meer wordt weergegeven.

#### Let op

- Bij gebruik van een flitser is er geen programma-aanpassing mogelijk.



Programma-aanpassing

## Het diafragma instellen (diafragmavoorkeuzestand A)

In de stand **A** stelt u het diafragma in en past de camera automatisch de sluitertijd aan voor een optimale belichting. Draai de functieknop naar **A**.

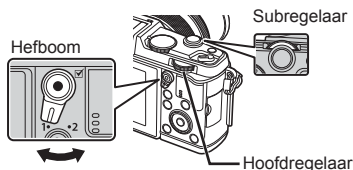

Regelaar	Positie van de hendel	
	1	2
	Belichtingscorrectie	ISO
	Diafragmawaarde	Witbalans

- Een groter diafragma (lager F-nummer) vermindert de scherptediepte (het gebied voor of achter het scherpstelpunt waarop is scherpgesteld), waardoor de achtergrond waziger wordt weergegeven. Een kleiner diafragma (hoger F-nummer) verhoogt de scherptediepte.



Diafragmawaarde

### De diafragmawaarde instellen

De diafragmawaarde verlagen ←

→ De diafragmawaarde verhogen

F2 ← F3.5 ← **F5.6** → F8.0 → F16

- De aanduiding voor de sluitertijd knippert als de camera geen optimale belichting kan verkrijgen.

Waarschuwingsindicatie (knippert)	Status	Remedie
	Het onderwerp is onderbelicht.	• Verlaag de diafragmawaarde.
	Het onderwerp is overbelicht.	• Verhoog de diafragmawaarde. • Als de waarschuwingsindicatie niet verdwijnt, is het lichtmeetbereik van de camera overschreden. Een in de handel verkrijgbaar grijsfilter (ND-filter) om de hoeveelheid licht te beperken, is vereist.

- Welke diafragmawaarde hierbij gaat knipperen, hangt af van het type lens en de brandpuntsafstand van de lens.
- Wanneer u een vast ingestelde [ISO]-waarde gebruikt, moet u de waarde veranderen. [ISO] (Blz. 45)

## De sluitertijd instellen (sluitertijdvoorkeuzestand S)

In de stand **S** stelt u de sluitertijd in en past de camera automatisch het diafragma aan voor een optimale belichting. Draai de functieknop naar **S**.

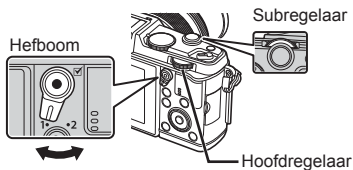

Regelaar	Positie van de hendel	
	1	2
	Belichtingscorrectie	ISO
	Sluitertijd	Witbalans

- Een korte sluitertijd kan een snelle actie 'bevrozen' zonder bewegingsonscherpte. Door een langere sluitertijd wordt een opgenomen snelle actie onscherp. Deze onscherpte roept het gevoel van een dynamische beweging op.



Sluitertijd

### De sluitertijd instellen

Langere sluitertijd ← → Kortere sluitertijd  
 2" ← 1" ← 15 ← **60** → 100 → 400 → 1000

- De aanduiding voor de diafragma waarde knippert als de camera geen optimale belichting kan verkrijgen.

Waarschuwingsindicatie (knippert)	Status	Remedie
2000	Het onderwerp is onderbelicht.	<ul style="list-style-type: none"> <li>• Kies in dit geval een langere sluitertijd.</li> </ul>
125	Het onderwerp is overbelicht.	<ul style="list-style-type: none"> <li>• Kies een snellere sluitertijd.</li> <li>• Als de waarschuwingsindicatie niet verdwijnt, is het lichtmeetbereik van de camera overschreden. Een in de handel verkrijgbaar grijsfilter (ND-filter) om de hoeveelheid licht te beperken, is vereist.</li> </ul>

- Welke diafragma waarde hierbij gaat knipperen, hangt af van het type lens en de brandpuntsafstand van de lens.
- Wanneer u een vast ingestelde [ISO]-waarde gebruikt, moet u de waarde veranderen. [ISO] (Blz. 45)

## Het diafragma en de sluitertijd instellen (handmatige stand M)

In de stand **M** stelt u zowel het diafragma als de sluitertijd in. Bij sluitertijd BULB blijft de sluitser open zolang de ontspanknop wordt ingedrukt. Stel de functieknop in op **M**.

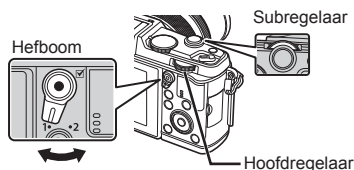

Regelaar	Positie van de hendel	
	1	2
	Diafragma waarde	ISO
	Sluitertijd	Witbalans

- De sluitertijd kan worden ingesteld op waarden tussen 1/8000 en 60 sec. of op [BULB] of [LIVE TIME].

### **Let op**

- Belichtingscorrectie is niet mogelijk in de stand **M**.

### **Kiezen wanneer de belichting wordt beëindigd (bulb-/tijd fotografie)**

Gebruik deze functie voor nachtschappen en vuurwerk. De sluitertijden van [BULB] en [LIVE TIME] zijn beschikbaar in de modus **M**.

**Bulbfotografie (BULB):** De sluitser blijft open terwijl de ontspanknop wordt ingedrukt. De belichting eindigt wanneer de ontspanknop wordt losgelaten.

**Tijd fotografie (TIME):** De belichting begint wanneer de ontspanknop helemaal wordt ingedrukt. Om de belichting te beëindigen, drukt u de ontspanknop nogmaals helemaal in.

- Bij gebruik van BULB of TIME wordt de helderheid van het scherm automatisch gevarieerd.
- Bij gebruik van [LIVE TIME] wordt de voortgang van de belichting tijdens het fotograferen weergegeven op de monitor. De weergave kan ook worden vernieuwd door de ontspanknop half in te drukken.
- [Live BULB] kan ook worden gebruikt om de beeldbelichting weer te geven tijdens bulbfotografie. "De custom-menu's gebruiken" (Blz. 76)

### **Let op**

- De ISO-gevoeligheid kan worden ingesteld op waarden tot maximaal ISO 1600 voor live bulb- en live tijd fotografie.
- Om onscherpte van de camera te vermijden bij erg lange sluitertijden, plaatst u de camera op een statief en gebruikt u een afstandsbedieningskabel (Blz. 123).
- De volgende functies zijn niet beschikbaar bij erg lange sluitertijden:  
Repeterende opnamen/opnamen met de zelfontspanner/AE-bracketing/  
beeldstabilisator/flitser-bracketing/meervoudige belichting\*  
\* Een andere optie dan [Off] is geselecteerd voor [Live BULB] of [Live TIME].

### **Ruis in foto's**

Tijdens het fotograferen met een lange sluitertijd kan er ruis op het scherm verschijnen. Deze verschijnselen doen zich voor wanneer de temperatuur in het beeldopneemelement of in de elektronica van het beeldopneemelement toeneemt, waardoor er kleine elektrische stromen worden opgewekt in delen van het beeldopneemelement die normaliter niet aan licht worden blootgesteld. Dit kan ook gebeuren als u met een hoge ISO-waarde fotografeert bij extreem hoge omgevingstemperaturen. Om deze ruis te reduceren, activeert de camera de ruisonderdrukking. [Noise Reduct.] (Blz. 79)

## Filmstand gebruiken (🎬)





De filmstand (🎬) kan worden gebruikt om films met speciale effecten te maken. U kunt films opnemen die gebruik maken van de beschikbare effecten in de stand Fotograferen. Gebruik live control om de instellingen te selecteren. 🖱️ “Effecten toevoegen aan een film” (Blz. 55)

U kunt ook een nabeeldeffect toepassen of inzoomen op een bepaald deel van het beeld tijdens de filmopname.

## Effecten toevoegen aan een film [Movie Effect]

- 1 Draai de functieknop naar 🎬.
- 2 Druk op de knop ⏪ om de opname te starten.
  - Druk nogmaals op de knop ⏪ om de opname te beëindigen.
- 3 Raak op het scherm het pictogram aan van het effect dat u wilt gebruiken.
  - U kunt ook de knoppen gebruiken die op pictogrammen worden weergegeven.



	<b>Multi Echo</b>	Pas een nabeeldeffect toe. Nabeelden verschijnen achter bewegende voorwerpen.
	<b>One Shot Echo</b>	Een nabeeld verschijnt gedurende een korte tijd nadat u op de knop hebt gedrukt. Het nabeeld zal na een tijdje automatisch verdwijnen.
	<b>Art Fade</b>	Film met het geselecteerde beeldeffect. Het 'fade'-effect wordt toegepast op de overgangen tussen de scènes.
	<b>Movie Tele-converter</b>	Zoom in op een deel van het beeld zonder gebruik te maken van de lenszoom. Zoom in op de geselecteerde positie van het beeld, ook al hebt u de camera stevig vast.

**Multi Echo**

Raak het pictogram aan om het effect toe te passen. Raak het opnieuw aan om het effect te annuleren.









**One Shot Echo**

Elke aanraking van het pictogram voegt aan het effect toe.

**Art Fade**

Raak het pictogram aan. Raak het beeldeffect aan dat u wilt gebruiken. Het effect wordt toegepast wanneer uw vinger het pictogram loslaat.

**Movie Tele-converter**

- 1 Raak het pictogram aan om het zoomkader weer te geven.
  - U kunt de positie van het zoomkader wijzigen door het scherm aan te raken of   te gebruiken.
  - Houd  ingedrukt om het zoomkader terug naar een centrale positie te brengen.
- 2 Raak  aan of druk op  om in te zoomen op het gebied in het zoomkader.
  - Raak  aan of druk op  om naar het originele beeld terug te keren.
- 3 Raak  aan of druk op  om het zoomkader te annuleren en de stand Filmteleconverter te verlaten.

**! Let op**

- De beeldsnelheid daalt licht tijdens de opname.
- De 2 effecten kunnen niet tegelijkertijd worden toegepast.
- Gebruik een geheugenkaart met een SD speed class 6 of beter. Een filmopname kan onverwachts stoppen wanneer een tragere kaart wordt gebruikt.
- Door een foto te nemen tijdens een filmopname wordt het effect geannuleerd; het effect verschijnt niet in de foto.
- [Diorama] en Art Fade-in kunnen niet gelijktijdig worden gebruikt.
- Filmteleconverter kan niet worden gebruikt wanneer [Picture Mode] is ingesteld op [ART].
- Het geluid van aanraakhandelingen en knopbediening kan worden opgenomen.
- Naast aanraakhandelingen kunt u effecten toepassen met de knoppen die overeenkomen met de weergegeven pictogrammen.

## Kunstoffilters gebruiken

### 1 Draai de functieknop naar **ART**.

- Een menu met kunstfilters wordt weergegeven.
- Selecteer een filter met  $\Delta$   $\nabla$ .
- Druk op  $\odot$  of druk de ontspanknop half in om het gemarkeerde item te selecteren en het kunstfiltermenu te verlaten.

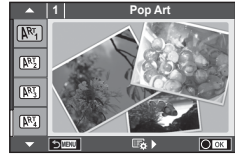

### ■ Soorten kunstfilters

- |                  |                          |
|------------------|--------------------------|
| Pop Art          | Cross Process            |
| Soft Focus       | Gentle Sepia             |
| Pale&Light Color | Dramatic Tone            |
| Light Tone       | Key Line                 |
| Grainy Film      | Watercolor               |
| Pin Hole         | ART BKT (ART bracketing) |
| Diorama          |                          |

### 2 Maak een opname.

- Om een andere instelling te kiezen, drukt u op  $\odot$  om het kunstfiltermenu weer te geven.

#### ART-bracketing

Telkens wanneer de sluiters wordt ontspannen, maakt de camera kopieën voor alle kunstfilters. Gebruik de optie  $\left[ \text{Menu} \right] \rightarrow$  om filters te kiezen.

#### Kunsteffecten

Kunstfilters kunnen worden gewijzigd en effecten kunnen worden toegevoegd. Door in het kunstfiltermenu op  $\triangleright$  te drukken worden bijkomende opties weergegeven.

#### Filters aanpassen

Optie I is de originele filter, terwijl de opties II en volgende effecten toevoegen die de originele filter aanpassen.

#### Effecten toevoegen\*

Soft focus, pin-hole, frames, white edges, starlight, filter, tone

\* De beschikbare effecten zijn afhankelijk van de geselecteerde filter.

### ! Let op

- Als [RAW] momenteel geselecteerd is voor de beeldkwaliteit, wordt de beeldkwaliteit automatisch ingesteld op [L+N+RAW]. De kunstfilter wordt alleen toegepast op de JPEG-kopie.
- Afhankelijk van het onderwerp kunnen toonovergangen gekarteld zijn, kan het effect minder goed merkbaar zijn of kan het beeld 'korreliger' worden.
- Bepaalde effecten zijn mogelijk niet zichtbaar in live view of tijdens het opnemen van films.
- De weergave is afhankelijk van de gebruikte filters, effecten of instellingen voor de filmkwaliteit.

## Opnemen met een motiefprogramma

### 1 Draai de functieknop naar **SCN**.

- Een motiefmenu wordt weergegeven. Selecteer een scène met  $\Delta \nabla$ .
- Druk op  $\odot$  of druk de ontspanningsknop half in om het gemarkeerde item te selecteren en het motiefmenu te verlaten.



### ■ Soorten motiefprogramma's

- |                    |                    |
|--------------------|--------------------|
| Portrait           | Nature Macro       |
| e-Portrait         | Candle             |
| Landscape          | Sunset             |
| Landscape+Portrait | Documents          |
| Sport              | Panorama (Blz. 33) |
| Night Scene        | Fireworks          |
| Night+Portrait     | Beach & Snow       |
| Children           | Fisheye Effect     |
| High Key           | Wide-Angle         |
| Low Key            | Macro              |
| DIS Mode           | 3D Photo           |
| Macro              |                    |

### 2 Maak een opname.

- Om een andere instelling te kiezen, drukt u op  $\odot$  om het motiefmenu weer te geven.

### ! Let op

- In de modus [e-Portrait] worden twee beelden opgenomen: een ongewijzigd beeld en een tweede beeld waarop de [e-Portrait]-effecten werden toegepast. De opname kan enige tijd in beslag nemen.
- [ Fisheye Effect], [ Wide-Angle] en [ Macro] zijn bedoeld voor gebruik met optionele voorzetlenzen.
- Films kunnen niet worden opgenomen in de stand [e-Portrait], [Panorama] of [3D Photo].
- [3D Photo] is onderhevig aan de volgende beperkingen.
  - [3D Photo] kan enkel worden gebruikt met een 3D-lens.
  - De cameramonitor kan niet worden gebruikt om beelden in 3D weer te geven. Gebruik een apparaat dat 3D-weergave ondersteunt.
  - De scherpstelling is vergrendeld. Bovendien kunnen ook de flitser en de zelfontspanner niet worden gebruikt.
  - De resolutie ligt vast op 1920 x 1080.
  - RAW-fotografie is niet beschikbaar.
  - De beelddekking is niet 100%.





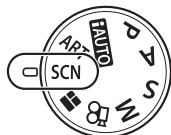

## Panorama's fotograferen

Als u de bijgeleverde computersoftware hebt geïnstalleerd, kunt u de software gebruiken om beelden samen te voegen tot een panorama.  "Camera aansluiten op een computer" (Blz. 100)

- 1 Draai de functieknop naar **SCN**.



- 2 Selecteer [Panorama] en druk op .
- 3 Kies een panrichting met   .
- 4 Maak een foto en gebruik hierbij de hulplijnen om de foto te kaderen.
  - De scherpsstelling, belichting en andere instellingen worden vergrendeld op de waarden van de eerste opname.



- 5 Maak de resterende foto's en zorg ervoor dat de hulplijnen telkens overlappen met de voorgaande foto.





- Een panorama kan tot 10 beelden bevatten. Na de tiende opname wordt een waarschuwingsteken () weergegeven.

- 6 Druk na de laatste opname op  om de reeks te beëindigen.

### Let op

- Tijdens de panoramaopnamen wordt de opname die voor de positie-uitlijning werd gemaakt, niet weergegeven. Maak de compositie zo dat de overlappende beelden elkaar binnen de frames overlappen en gebruik daarbij de frames of andere weergavetekens in de beelden als leidraad.

### Opmerkingen

- Door op  te drukken voordat u de eerste opname hebt gemaakt, komt u terug in het keuzemenu van het motiefprogramma. Door midden in de opnamen op  te drukken, stopt de reeks panoramaopnamen en kunt u met de volgende verder gaan.

## PHOTO STORY gebruiken



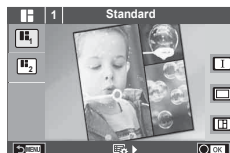

- 1 Draai de functieknop naar .
- Het menu PHOTO STORY wordt weergegeven.

	Standaard
	Leuke beelden



- 2 Gebruik   om het thema van de PHOTO STORY te kiezen.
- U kunt voor elk thema verschillende effecten, aantal beelden en beeldverhoudingen kiezen. U kunt ook het aspect, het deelpatroon en de beeldeffecten van afzonderlijke beelden wijzigen.

### Variaties wijzigen

	Oorspronkelijke PHOTO STORY
  	PHOTO STORY met andere effecten en beeldverhoudingen dan de oorspronkelijke PHOTO STORY. Het aantal beelden en de schikking van de beeldgebieden kunnen voor elk PHOTO STORY-type worden gewijzigd.

- U kunt de beeldkleur en het effect rond het frame in elke variatie wijzigen.
  - Elk type en elke variatie zorgt voor een andere PHOTO STORY.
- 3 Druk op  als u klaar bent met de instelling.
- De monitor schakelt naar de PHOTO STORY-display.
  - Het onderwerp van het huidige frame wordt in live view weergegeven.
  - Raak een van de gemaskerde frames aan om het gemaskerde frame terug naar het huidige frame te wijzigen.
- 4 Leg een beeld vast voor het eerste frame.
- Het beeld dat u hebt vastgelegd, wordt in het eerste frame weergegeven.



- 5 Leg een beeld vast voor het volgende frame.
- Bekijk het onderwerp en leg het vast voor het volgende frame.
  - Druk op  om het beeld in het vorige frame te annuleren en leg het beeld opnieuw vast.
  - Raak een frame aan om het beeld er in te annuleren en leg het beeld opnieuw vast.



Vastgelegd beeld

Volgend frame (Live view-weergave)

**6** Zodra u alle frames hebt vastgelegd, drukt u op  om het beeld op te slaan.

### **Opmerkingen**

- Tijdens het vastleggen van een PHOTO STORY zijn de volgende functies beschikbaar.  
Belichtingscorrectie/programma-aanpassing/flitsopnamen/live control

### **Let op**

- Als de camera tijdens de opname wordt uitgeschakeld, worden alle gegevens voor beelden tot dat moment geannuleerd en wordt niets op de geheugenkaart opgeslagen.
- Als de beeldkwaliteit momenteel op [RAW] is ingesteld, wordt deze naar [LN+RAW] gewijzigd. Het PHOTO STORY-beeld wordt als JPEG opgeslagen en de beelden in de frames worden als RAW opgeslagen. RAW-beelden worden in [4:3] opgeslagen.
- U kunt op [AF Mode], [S-AF], [MF] of [S-AF+MF] instellen.  
Bovendien wordt het AF-kader op één centraal punt vastgelegd.
- De metingstand wordt op digitale ESP-meting vastgelegd.
- De volgende functies zijn niet beschikbaar in de PHOTO STORY-stand.  
MENU display/film/repeterende opnamen/zelfontspanner/INFO-display/  
gezichtsprioriteit-AF/Digitale televoorzetlens/beeldeffect
- De volgende knopbedieningen zijn uitgeschakeld.  
/[]/Fn/INFO/[]/MENU enzovoort.
- Tijdens de opname van een Photo Story schakelt de camera niet naar de slaapstand.

## Opnameopties gebruiken

### Livegidsen gebruiken

Livegidsen zijn beschikbaar in de stand iAUTO (iAUTO). Terwijl iAUTO in een volautomatische stand staat, kunt u met behulp van livegidsen diverse geavanceerde fototechnieken oproepen.

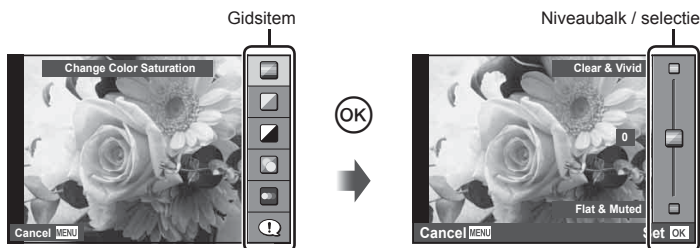

- 1 Stel de functieknop in op **iAUTO**.
- 2 Nadat u op de knop **Fn** of op **OK** hebt gedrukt om de livegids weer te geven, gebruikt u de  $\Delta$   $\nabla$  knoppen op de pendelknop om een item te markeren en drukt u op **OK** om dit te selecteren.
- 3 Gebruik  $\Delta$   $\nabla$  om het niveau te kiezen.
  - Wanneer [Shooting Tips] geselecteerd is, markeert u een item en drukt u op **OK** om een beschrijving te bekijken.
  - Druk de ontspanknop half in om te selecteren.
  - Het effect van het geselecteerde niveau is zichtbaar op het display. Als [Blur Background] of [Express Motions] geselecteerd is, keert het display terug naar de normale weergave, maar het geselecteerde effect is zichtbaar in de uiteindelijke foto.
- 4 Maak een opname.
  - Druk de ontspanknop in om een opname te maken.
  - Om de livegids te annuleren, drukt u op de **MENU**-knop.

#### **!** Let op

- Als [RAW] momenteel geselecteerd is voor de beeldkwaliteit, wordt de beeldkwaliteit automatisch ingesteld op **[L/N+RAW]**.
- De livegidsinstellingen worden niet toegepast op de RAW-kopie.
- Het is mogelijk dat beelden er korrelig uitzien bij sommige instelniveaus van de livegids.
- Wijzigingen aan de instelniveaus van de livegids zijn mogelijk niet zichtbaar op de monitor.
- De beeldsnelheid daalt wanneer [Blurred Motion] is geselecteerd.
- De flitsers kan niet worden gebruikt met de livegids.
- Wanneer u wijzigingen doorvoert aan de livegidsopties, worden vorige wijzigingen geannuleerd.
- Wanneer u livegidsinstellingen doorvoert die de beperkingen van de belichtingsmeters van de camera overschrijden, kan dit leiden tot over- of onderbelichte beelden.

## Tips

- In andere standen dan **FAUTO** kunt u live control gebruiken voor meer gedetailleerde instellingen.  "Live control gebruiken" (Blz. 52)

## De belichting regelen (belichtingscorrectie)

Pas de belichtingscorrectie aan. Kies positieve ('+') waarden om beelden helderder te maken en negatieve ('-') waarden om beelden donkerder te maken. De belichting kan worden aangepast tussen  $\pm 3.0\text{EV}$ .



## Let op

- Belichtingscorrectie is niet mogelijk in de standen **FAUTO**, **M** of **SCN**.

## De helderheid van hoge lichten en schaduwen wijzigen

Om het dialoogvenster voor de toonregeling weer te geven, drukt u op de knop  ( $\Delta$ ) en drukt u op de knop **INFO**. Gebruik  $\leftarrow \triangleright$  om een toonniveau te kiezen. Kies 'laag' om schaduwen donkerder te maken of 'hoog' om hoge lichten helderder te maken.

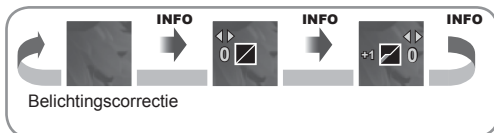

## Een flitser gebruiken (flitserfotografie)

De flitser kan handmatig naar wens worden ingesteld. De flitser kan in heel wat verschillende opnameomstandigheden worden gebruikt.

- 1 Druk op de flitserschakelaar om de flitser open te klappen.

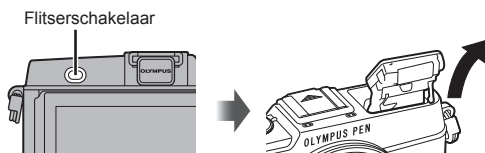

- 2 Druk op de knop (▷) om opties weer te geven.

- 3 Selecteer met ◀▷ een flitserfunctie en druk op .

- De beschikbare opties en de volgorde waarin deze worden weergegeven, variëren naargelang de fotograferstand. "Beschikbare flitsstanden in de diverse fotograferstanden" (Blz. 39)

	<b>Autoflitsen</b>	Bij weinig licht of tegenlicht ontsteekt de flitser automatisch.
	<b>Invulflitsen</b>	De flitser ontsteekt altijd, ongeacht de lichtomstandigheden.
	<b>Flitser uit</b>	De flitser ontsteekt niet.
	<b>Flitsen met onderdrukken van rode ogen</b>	Met deze functie kunt u rode ogen vermijden. In de standen <b>S</b> en <b>M</b> zal de flitser altijd flitsen.
SLOW	<b>Trage synchronisatie (1e sluitergordijn)</b>	Trage sluitertijden worden gebruikt om een slecht verlichte achtergrond op te lichten.
SLOW	<b>Trage synchronisatie (1e sluitergordijn) / flitsen met onderdrukken van rode ogen</b>	Combineert een trage synchronisatie met onderdrukken van rode ogen.
SLOW2/ 2nd Curtain	<b>Trage synchronisatie (2e sluitergordijn)</b>	De flitser ontsteekt net voordat de sluiters dichtgaat om lichtsporen te creëren achter bewegende lichtbronnen.
FULL, 1/4 enz.	<b>Handmatig</b>	Voor gebruikers die de voorkeur geven aan handmatige bediening. Als u op de knop <b>INFO</b> drukt, kunt u de functieknop gebruiken om het flitserniveau aan te passen.

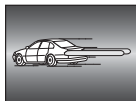











- 4 Druk de ontspannknop helemaal in.

### Let op

- Bij [/flash icon] duurt het na de inleidende flitsen ongeveer 1 seconde voordat de sluiters ontspant. Beweeg de camera niet zolang de opname niet is voltooid.
- [/flash icon] werkt mogelijk niet efficiënt bij bepaalde opnameomstandigheden.
- Als de flits ontsteekt, is de sluitertijd ingesteld op 1/320 sec. of korter. Als u met de invulflitsen een onderwerp tegen een lichte achtergrond fotografeert, kan de achtergrond overbelicht zijn.

## Beschikbare flitsstanden in de diverse fotografeerstanden

Stand Fotograferen	LV- superbedieningspaneel	Flitserfunctie	Flitsmoment	Voorwaarden om de flitser te laten flitsen	Grens van sluiterijd
P/A		Autoflitsen	1e sluitergordijn	Ontsteekt automatisch in het donker en bij tegenlicht	1/30 sec. – 1/320 sec.*
		Automatische flitser (onderdrukking van rode ogen)			
		Invulflitsen		Ontsteekt altijd	30 sec. – 1/320 sec.*
		Flitser uit	—	—	—
		Trage synchronisatie (rode ogen onderdrukken)	1e sluitergordijn	Ontsteekt automatisch in het donker en bij tegenlicht	60 sec. – 1/320 sec.*
		Trage synchronisatie (1e sluitergordijn)			
		Trage synchronisatie (2e sluitergordijn)	2e sluitergordijn		
S/M		Invulflitsen	1e sluitergordijn	Ontsteekt altijd	60 sec. – 1/320 sec.*
		Invulflitsen (onderdrukking van rode ogen)			
		Flitser uit	—	—	—
		Invulflits/trage synchronisatie (2e sluitergordijn)	2e sluitergordijn	Ontsteekt altijd	60 sec. – 1/320 sec.*

•  **AUTO**.  kan worden ingesteld in de modus **FAUTO**.

\* 1/250 sec. bij gebruik van een afzonderlijk verkochte externe flitser

### Minimumbereik

De lens kan schaduwen werpen over onderwerpen die zich dicht bij de camera bevinden, wat vignettering veroorzaakt, of de onderwerpen kunnen te helder zijn, zelfs bij minimale flitssterkte.

Lens	Afstand bij benadering waarop vignettering optreedt
14-42 mm	1,4 m
17 mm	0,25 m
40-150 mm	1,0 m
40-150 mm	Flitser kan niet worden gebruikt
12-50 mm	Flitser kan niet worden gebruikt

- Externe flitsers kunnen worden gebruikt om vignettering te voorkomen. Om overbelichte foto's te voorkomen, selecteert u de stand **A** of **M** en kiest u een hoge f-waarde, of u vermindert de ISO-gevoeligheid.

## Een scherpstelkader selecteren (AF-gebied)

Kies welke van de 35 AF-kaders worden gebruikt om automatisch scherp te stellen.

- 1 Druk op de knop **[...]** ( $\triangleleft$ ) om het AF-kader weer te geven.
- 2 Draai aan de regelaar om de AF-positie te kiezen.
  - De stand 'Alle doelen' wordt hersteld wanneer u de cursor van het scherm weg verplaatst.

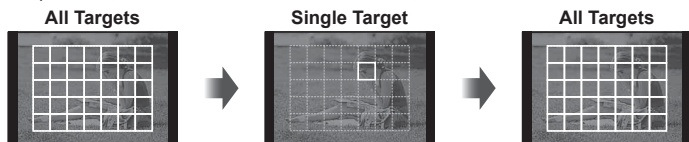

**All Targets**  
De camera kiest automatisch uit alle mogelijke scherpsteldoelen.

**Single Target**  
Selecteer het scherpstel­doel handmatig.

## Het AF-kader instellen

U kunt de methode voor de selectie en grootte van het kader wijzigen. U kunt ook gezichtsprioriteit-AF selecteren (Blz. 41).

- 1 Druk op de knop **INFO** tijdens de selectie van het AF-kader en kies een selectiemethode met  $\triangle \nabla$ .

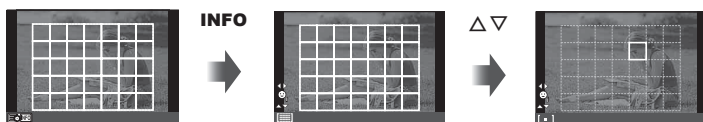

<b>[...]</b> (All Targets)	De camera selecteert alle AF-kaders automatisch.
<b>[▪]</b> (Single Target)	U selecteert een enkel AF-kader.
<b>[⋮]</b> (Group Target)	De camera kiest automatisch uit de doelen in de geselecteerde groep.
<b>[▪s]</b> (Small Target)	Het AF-kader kan kleiner worden gemaakt.



## Gezichtsprioriteit-AF/pupilherkenning-AF

De camera detecteert gezichten en past de scherpstelling en digitale ESP aan.

- 1 Druk op de knop [•••] (<) om het AF-kader weer te geven.
- 2 Druk op de knop **INFO**.
  - U kunt de selectiemethode voor het AF-kader wijzigen.
- 3 Selecteer een optie met <> en druk op **OK**.



OFF	<b>Gezichtsprio. Uit</b>	Gezichtsprioriteit uit.
☺	<b>Gezichtsprio. Aan</b>	Gezichtsprioriteit aan.
👤	<b>Gezicht en oog prio. Aan</b>	Het automatisch scherpstelsysteem selecteert de pupil van het oog dat zich het dichtst bij de camera bevindt voor gezichtsprioriteit-AF.
👤	<b>Gezicht en R. oogprio. Aan</b>	Het automatisch scherpstelsysteem selecteert de pupil van het rechteroog voor gezichtsprioriteit-AF.
👤	<b>Gezicht en L. oogprio. Aan</b>	Het automatisch scherpstelsysteem selecteert de pupil van het linkeroog voor gezichtsprioriteit-AF.

- 4 Richt de camera op het onderwerp.
  - Als een gezicht wordt herkend, wordt dit aangegeven met een wit kader.
- 5 Druk de ontspanknop half in om scherp te stellen.
  - Wanneer de camera scherpstelt op het gezicht in het witte kader, wordt het kader groen.
  - Als de camera de ogen van het onderwerp kan detecteren, wordt een groen kader weergegeven rond het geselecteerde oog. (pupilherkenning-AF)
- 6 Druk de ontspanknop helemaal in om een opname te maken.

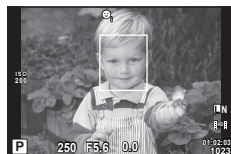

### ! Let op

- Gezichtsprioriteit wordt alleen toegepast op de eerste opname van elke reeks repeterende opnamen.
- Afhankelijk van het onderwerp en de instelling van de kunstfilter is het mogelijk dat de camera het gezicht niet correct detecteert.
- Bij een instelling [📷] (Digital ESP metering) wordt bij de meting prioriteit gegeven aan gezichten.

### 📌 Opmerkingen

- Gezichtsprioriteit is ook beschikbaar in [MF]. Gezichten die door de camera worden herkend, worden aangeduid door witte kaders.

## Zoomkader-AF/zoom-AF

U kunt inzoomen op een deel van het beeld wanneer de scherpstelling wordt aangepast. Door een hoge zoomverhouding te kiezen, kunt u de automatische scherpstelling gebruiken om scherp te stellen op een kleiner gebied dan hetgeen normaal door het AF-kader wordt aangegeven. U kunt het scherpsteldoel ook nauwkeuriger positioneren.

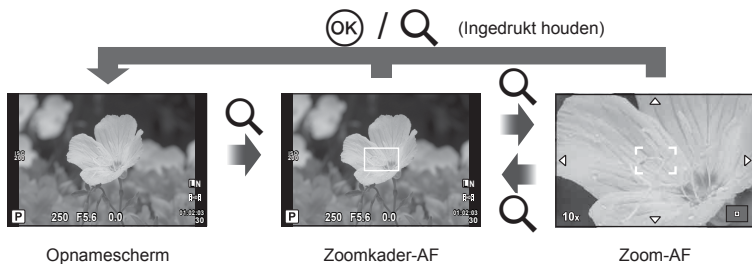

- 1 Druk op de knop **Q** om het zoomkader weer te geven.
  - Wanneer de camera werd scherpgesteld met automatisch scherpstellen net voor de knop werd ingedrukt, wordt het zoomkader weergegeven in de huidige scherpstelpositie.
  - Positioneer het zoomkader met  $\Delta \nabla \langle \rangle$ .
  - Druk op de knop **INFO** en gebruik  $\Delta \nabla$  om de zoomverhouding te selecteren.

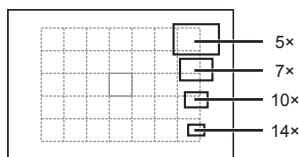

Vergelijking tussen AF- en zoomkaders

- 2 Druk nogmaals op de knop **Q** om in te zoomen op het zoomkader.
  - Positioneer het zoomkader met  $\Delta \nabla \langle \rangle$ .
  - Draai aan de regelaar om de zoomverhouding te kiezen.
- 3 Druk de ontspanknop half in om de autofocus te starten.
  - De camera stelt scherp met het onderwerp dat zich in het midden van het beeld bevindt. Als u de scherpstelpositie wilt wijzigen, verplaatst u deze door het scherm aan te raken.

### **Opmerkingen**

- U kunt het zoomkader ook weergeven en verplaatsen met behulp van het aanraakscherm.
- !** **Let op**
- De zoom is alleen op de monitor zichtbaar en heeft geen invloed op de resulterende foto's.

## Repeterende opnamen / de zelfontspanner gebruiken

Blijf de ontspanknop helemaal indrukken om een reeks foto's te maken. U kunt ook foto's maken met behulp van de zelfontspanner.

**1** Druk op de knop (∇) om het directmenu weer te geven.

**2** Selecteer een optie met en druk op .

	<b>Enkelbeeldopnamen</b>	Telkens als u de ontspanknop indrukt, maakt de camera één foto (in de stand Fotograferen).
	<b>Repetierend snel</b>	Zolang de ontspanknop helemaal wordt ingedrukt, worden foto's genomen aan een snelheid van 9 frames per seconde (fps).
	<b>Repetierend traag</b>	Zolang de ontspanknop helemaal wordt ingedrukt, worden foto's genomen aan een snelheid van 5 frames per seconde (fps).
12s	<b>Zelfontspanner 12 SEC</b>	Druk de ontspanknop half in om scherp te stellen en helemaal om de timer te starten. De zelfontspanner-LED brandt eerst ongeveer 10 seconden continu, begint dan ongeveer 2 seconden lang te knipperen, en daarna wordt de foto gemaakt.
2s	<b>Zelfontspanner 2 SEC</b>	Druk de ontspanknop half in om scherp te stellen en helemaal om de timer te starten. De zelfontspanner-LED knippert ongeveer 2 seconden, en daarna wordt de foto gemaakt.
	<b>Zelfontspanner Aangepast</b>	Stel het aantal beelden in dat u wilt fotograferen. Selecteer , druk op de knop <b>INFO</b> en draai aan de regelaar.

### Opmerkingen

- Om de ingeschakelde zelfontspanner voortijdig te stoppen, drukt u op de knop (∇).
- In de scherpstelmodi [S-AF] en [MF] worden de scherpstelling en belichting vastgezet op de waarden voor het eerste beeld van elke reeks.

### Let op

- Als tijdens repeterende opnamen de batterijspanningsindicator begint te knipperen, stopt de camera met fotograferen en begint de gemaakte foto's op te slaan op het geheugenkaart. Als batterijvoeding te laag is, kan de camera misschien niet alle foto's opslaan.
- Bij fotograferen met de zelfontspanner kunt u de camera het beste op een statief zetten.
- Als u voor de camera gaat staan om de ontspanknop half in te drukken bij het gebruik van de zelfontspanner, is het mogelijk dat de foto onscherp is.

## Kleur aanpassen (witbalans)

De witbalans (WB) zorgt ervoor dat witte objecten in beelden opgenomen door de camera er ook wit uitzien. In de meeste omstandigheden is [AUTO] geschikt, maar u kunt ook andere waarden selecteren op basis van de lichtbron wanneer u met [AUTO] niet de gewenste resultaten bereikt of u een bepaalde kleurtoon wilt oproepen in uw beelden.

- 1 Stel de hendel in op 2 en draai aan de hoofdgelelaar om items te selecteren.

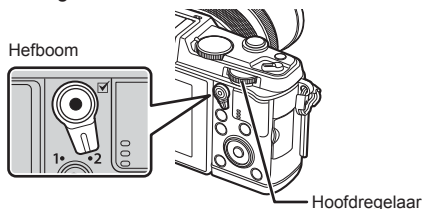

WB-stand		Kleurtemperatuur	Lichtomstandigheden
<b>Auto white balance</b>	<b>AUTO</b>	—	Geschikt voor de meeste lichtomstandigheden (als op de monitor een witte beeldpartij zichtbaar is). Gebruik deze stand bij normaal fotograferen.
<b>Preset white balance</b>		5300K	Voor buitenopnamen op een heldere dag, of voor meer rode tinten bij een zonsopgang, of voor meer kleuren bij vuurwerk
		7500K	Voor buitenopnamen in de schaduw op een heldere dag
		6000K	Voor het fotograferen buiten op een bewolkte dag
		3000K	Voor fotograferen bij gloeilamplicht
		4000K	Voor onderwerpen die door TL-licht worden verlicht
		5500K	Voor flitsopnamen
<b>One-touch white balance (Blz. 45)</b>		De bij one-touch WB ingestelde kleurtemperatuur.	Kies wanneer een wit of grijs onderwerp kan worden gebruikt om de witbalans te meten en het onderwerp zich onder een gemengde verlichting bevindt of wordt belicht door een ongekend type flitser of andere lichtbron.
<b>Custom white balance</b>	<b>CWB</b>	2000 K - 14000 K	Nadat u op de <b>INFO</b> -knop hebt gedrukt, gebruikt u de knoppen   om een kleurtemperatuur te selecteren en drukt u vervolgens op .

## Witbalans met één knop

Meet de witbalans door een blad papier of een ander wit object te kaderen bij de belichting die u zult gebruiken voor de uiteindelijke foto. Dit is handig als u een onderwerp niet alleen bij natuurlijk licht fotografeert, maar ook bij andere lichtbronnen met verschillende kleurtemperaturen.

- 1 Selecteer [WB1] of [WB2] (witbalans met één knop 1 of 2) en druk op de knop **INFO**.
- 2 Maak een foto van een stuk kleurloos papier (wit of grijs).
  - Kadreer het object zodat dit de monitor vult en er geen schaduwen op zichtbaar zijn.
  - Het scherm voor one-touch witbalans verschijnt.
- 3 Selecteer [Yes] en druk op **OK**.
  - De nieuwe waarde wordt opgeslagen als een voorgeprogrammeerde witbalansoptie.
  - De nieuwe waarde blijft opgeslagen tot de witbalans met één knop opnieuw wordt gemeten. De vastgelegde witbalans blijft bewaard als u de camera uitschakelt.



### Tips

- Als het onderwerp te licht, te donker of zichtbaar gekleurd is, wordt de melding [WB NG Retry] weergegeven en wordt er geen waarde opgemeten. Corrigeer het probleem en herhaal de procedure vanaf stap 1.

## ISO-gevoeligheid

Door de ISO-gevoeligheid te verhogen, treedt er meer ruis (korrel) op in het beeld maar kunt u foto's nemen bij weinig licht. De aanbevolen instelling in de meeste situaties is [AUTO]. Deze instelling start bij ISO 200 — een waarde voor een evenwichtige verhouding tussen ruis en dynamisch bereik — en past vervolgens de ISO-gevoeligheid aan afhankelijk van de opnameomstandigheden.

- 1 Stel de hendel in op 2 en draai aan de subregelbaar om items te selecteren.

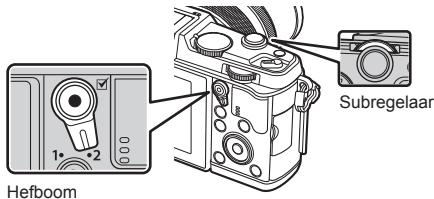

<b>AUTO</b>	De gevoeligheid wordt automatisch ingesteld aan de hand van de opnameomstandigheden.
<b>LOW, 200 - 25600</b>	De gevoeligheid wordt ingesteld op de geselecteerde waarde.

## Basisweergavefuncties

### Monitorbeeld tijdens weergave

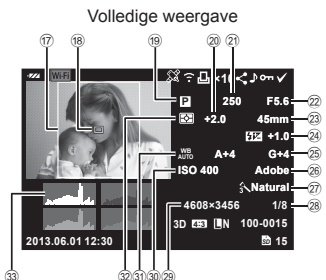
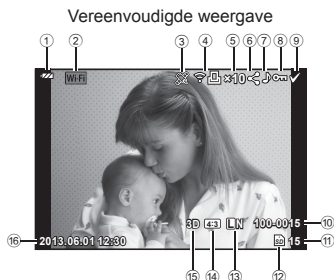

- ① Batterijcontrole.....Blz. 13
- ② Wi-Fi-verbinding.....Blz. 21, 103
- ③ Inclusief GPS-gegevens.....Blz. 105
- ④ Eye-Fi-upload klaar.....Blz. 83
- ⑤ Printreservering  
Aantal prints.....Blz. 96
- ⑥ Deelorder.....Blz. 48
- ⑦ Geluidsopname.....Blz. 50
- ⑧ Beveiligen.....Blz. 50
- ⑨ Beeld geselecteerd.....Blz. 19
- ⑩ Bestandsnummer.....Blz. 82
- ⑪ Beeldnummer
- ⑫ Opslagapparaat.....Blz. 113
- ⑬ Beeldkwaliteit.....Blz. 56
- ⑭ Breedte-hoogteverhouding.....Blz. 55
- ⑮ 3D-beeld.....Blz. 32
- ⑯ Datum en tijd.....Blz. 14

- ⑰ Beeldrand.....Blz. 55
- ⑱ Autofocusveld.....Blz. 40
- ⑲ Stand fotograferen.....Blz. 15, 25–33
- ⑳ Belichtingscorrectie.....Blz. 37
- ㉑ Sluistertijd.....Blz. 25–28
- ㉒ Diafragmawaarde.....Blz. 25–28
- ㉓ Brandpuntsafstand.....Blz. 118
- ㉔ Flitssterkeregelbaar.....Blz. 57
- ㉕ Witbalanscorrectie.....Blz. 44
- ㉖ Kleurruimte.....Blz. 81
- ㉗ Beeldefecten.....Blz. 54
- ㉘ Compressiefactor.....Blz. 56
- ㉙ Pixel Aantal.....Blz. 56
- ㉚ ISO-gevoeligheid.....Blz. 45
- ㉛ Witbalans.....Blz. 44
- ㉜ Lichtmeetstand.....Blz. 58
- ㉝ Histogram.....Blz. 24

### Het informatiedisplay omschakelen

U kunt de informatie die tijdens de weergave op de monitor verschijnt, wijzigen via de **INFO**-knop.

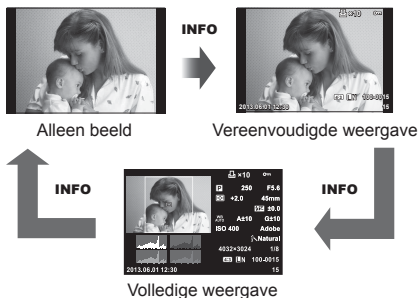

## Enkelbeeldweergave





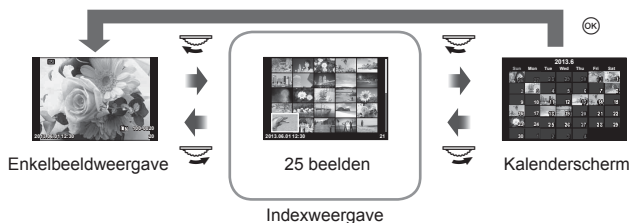



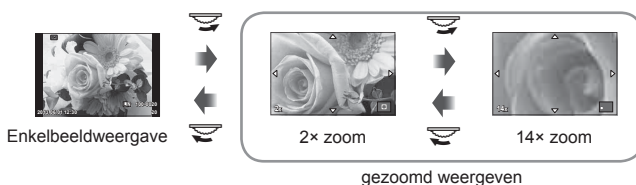











Druk op de knop  om foto's schermvullend weer te geven. Druk de ontspanknop half in om naar de opnamestand terug te keren.

## Indexweergave/kalenderweergave



## Weergavezoom (gezoomd weergeven)







<b>Hoofdregelaar</b> 	Inzoomen (  ) / Index (  )
<b>Subregelaar</b> 	Vorige (  ) / Volgende (  ) Handeling beschikbaar tijdens gezoomd weergeven.
<b>Pendelknop</b> (   	Enkelbeeldweergave: volgende (  ) / vorige (  ) / weergavevolume (   ) Close-upweergave: Bladeren tussen beelden U kunt het volgende beeld (  ) of het vorige beeld (  ) weergeven tijdens gezoomde weergave door te drukken op de knop <b>INFO</b> . Index/kalenderweergave: markeer beeld
	Geeft een zoomkader weer. Gebruik de aanraakhandelingen om de positie van het kader in te stellen en druk op  om in te zoomen. Druk op  om te annuleren.
<b>INFO</b>	Beeldinformatie bekijken
	Foto selecteren (Blz. 19)
<b>Fn</b>	Foto beveiligen (Blz. 19)
	Foto wissen (Blz. 19)
	Menu's bekijken (in kalenderweergave druk u op deze knop om terug te keren naar enkelbeeldweergave)

## Beelden delen via de Wi-Fi-verbinding (Share Order)

U kunt de camera op een smartphone aansluiten via een draadloos LAN (Blz. 103). Zodra de smartphone is aangesloten, kunt u deze gebruiken om beelden weer te geven die op de kaart zijn opgeslagen, en beelden tussen de camera en de smartphone over te brengen.

Met [Share Order] kunt u vooraf de beelden selecteren die u wilt delen.

- 1 Raak het scherm aan in het weergavescherm.
  - Er wordt een aanraakmenu weergegeven.
- 2 Selecteer een beeld met een aanraakhandeling of  en raak vervolgens  aan in het aanraakmenu.
  -  wordt weergegeven op de beelden die voor delen zijn geselecteerd.
  - Raak  nogmaals aan om de selectie ongedaan te maken.
- 3 Raak het scherm aan om [Share Order] te verlaten.
  - Nadat u een beeld voor delen hebt geselecteerd, wordt het geselecteerde beeld gedeeld wanneer een Wi-Fi-verbinding tot stand is gebracht met [One-Time].

### **Let op**

- U kunt een deelorder instellen op maximaal circa 200 kaders.



## Weergaveopties gebruiken

Druk tijdens de weergave op **OK** om een eenvoudig optiemenu weer te geven dat tijdens de afspeelmodus kan worden gebruikt.

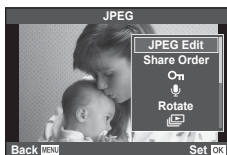

	Stilstaand beeld	Filmbeeld
JPEG Edit, RAW Data Edit  Blz. 71, 72	✓	—
Image Overlay  (Blz. 73)	✓	—
Movie Play	—	✓
Share Order  Blz. 48	✓	✓*
On (Beveiligen)	✓	✓
(Audio-opname)	✓	—
Rotate	✓	—
(Diashow)	✓	✓
Erase	✓	✓

\* Niet beschikbaar voor [SD]- of [HD]-films.

### Bewerkingen uitvoeren op een filmbeeld (Movie Play)

<b>OK</b>	Het afspelen pauzeren of hervatten.	
	<ul style="list-style-type: none"> <li>Terwijl het afspelen gepauzeerd is, kunt u de volgende bewerkingen uitvoeren.</li> </ul>	
	<b>◀▶ of subregelaar</b>	Vorige/Volgende Druk op <b>◀▶</b> en houd ingedrukt om de bewerking voort te zetten.
	<b>△</b>	Geef het eerste beeld weer.
	<b>▽</b>	Geef het laatste beeld weer.
<b>◀▶</b>	Een film doorspoelen of terugspoelen.	
<b>△/▽</b>	Het volume aanpassen.	

### Let op

- Het is aan te bevelen de meegeleverde computersoftware te gebruiken om films op een computer weer te geven. Voor u de software voor het eerst start, dient u de camera aan te sluiten op de computer.

## Beelden beveiligen

U kunt beelden beveiligen tegen toevallige verwijdering. Roep een beeld op dat u wilt beveiligen en druk op **OK** om het weergavemenu op te roepen. Selecteer **[On]** en druk op **OK**, druk daarna op **Δ** om het beeld te beveiligen. Beveiligde beelden zijn aangegeven met het pictogram **On** (beveiligen). Druk op **▽** om de beveiliging op te heffen.

U kunt ook meerdere geselecteerde beelden beveiligen. **[OK]** "Beelden selecteren" (Blz. 19)

**On** (beveiligen) pictogram



### ! Let op

- Bij het formatteren van de geheugenkaart worden alle beelden gewist, ook de beveiligde beelden.

## Audio-opname

U kunt een audio-opname (tot 30 sec. lang) toevoegen aan de huidige foto.

### 1 Geef het beeld weer waaraan u een audio-opname wilt toevoegen en druk op **OK**.

- Audio-opname is niet mogelijk bij beveiligde beelden.
- Audio-opname is ook beschikbaar in het weergavemenu.

### 2 Selecteer **[M]** en druk op **OK**.

- Selecteer [No] om te annuleren zonder een opname toe te voegen.

### 3 Selecteer **[M Start]** en druk op **OK** om de opname te starten.

- Om de opname halverwege te stoppen, drukt u op **OK**.

### 4 Druk op **OK** om de opname te beëindigen.

- Beelden met een audio-opname worden gemarkeerd met het pictogram **M**.
- Om een opname te wissen, selecteer u [Erase] in stap 2.

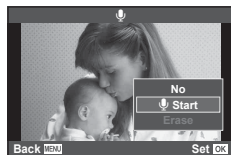
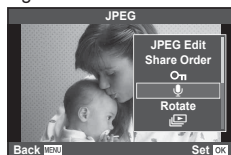

## Roteren

Instellen of foto's al dan niet worden gedraaid.

### 1 Geef de foto weer en druk op **OK**.

### 2 Selecteer **[Rotate]** en druk op **OK**.

### 3 Druk op **Δ** om het beeld linksom te draaien of op **▽** om het beeld rechtsom te draaien; het beeld draait telkens wanneer u op de knop drukt.

- Druk op **OK** om de instellingen op te slaan en af te sluiten.
- Het gedraaide beeld wordt opgeslagen met de huidige oriëntatie.
- Films, 3D-foto's en beveiligde beelden kunnen niet worden gedraaid.

## Diashow

Hierbij worden de beelden die op de kaart zijn opgeslagen, één voor één weergegeven.

- 1 Druk op **OK** tijdens het afspelen en selecteer **[▶]**.

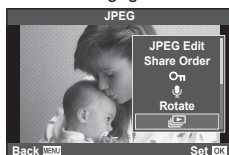

- 2 Pas de instellingen aan.

<b>Start</b>	De diashow starten. Beelden worden in volgorde weergegeven, te starten bij het huidige beeld.
<b>Achtergrond</b>	BGM (3 types) instellen of BGM instellen op [Off].
<b>Effect*</b>	Kies het overgangseffect tussen de beelden.
<b>Diaserie</b>	Stel het type diashow in dat u wilt uitvoeren.
<b>Dia-Interval</b>	Instellen hoe lang elke dia wordt weergegeven (2 tot 10 seconden).
<b>Filminterval</b>	Selecteer [Full] om volledige filmclips op te nemen in de diashow en [Short] om alleen het inleidende deel van elke clip weer te geven.

\* Films worden niet weergegeven wanneer een ander effect dan [Fade] is geselecteerd.

- 3 Selecteer [Start] en druk op **OK**.
  - De diashow start.
  - Druk op **OK** om de diashow te stoppen.



### Volume

Druk op **Δ ▽** tijdens de diashow om het algemene volume van de luidspreker van de camera aan te passen. Druk op **<|>** om de balans aan te passen tussen de achtergrondmuziek en het opgenomen geluid van foto's of films.

### Opmerkingen

- U kunt [Beat] instellen op verschillende BGM's. Sla de gegevens die u van de Olympus-website hebt gedownload, op de kaart op, selecteer [Beat] van [BGM] in stap 2 en druk op **▶**. Ga naar de volgende website om te downloaden.  
<http://support.olympus-imaging.com/bgmdownload/>

## Live control gebruiken

Live control kan worden gebruikt om instellingen aan te passen in de standen **P**, **A**, **S**, **M**,  en . Wanneer u live control gebruikt, kunt u de effecten van verschillende instellingen bekijken op de monitor.







## ■ Beschikbare instellingen

Beeldstabilisator .....	Blz. 53	Beeldkwaliteit .....	Blz. 56
Beeldeffect .....	Blz. 54	Flitsfunctie .....	Blz. 38
Motiefprogramma .....	Blz. 32	Flitssterkeregelbaar .....	Blz. 57
Kunstfilterstand .....	Blz. 31	Lichtmeetstand .....	Blz. 58
Stand  .....	Blz. 55	Autofocusstand .....	Blz. 59
Witbalans .....	Blz. 44	ISO-gevoeligheid .....	Blz. 45
Repeterende opnamen/zelfontspanner ...	Blz. 43	Gezichtsprioriteit .....	Blz. 41
Breedte-hoogteverhouding .....	Blz. 55	Filmgeluidsopname .....	Blz. 60

1 Druk op  om live control weer te geven.

- Om live control te verbergen, drukt u nogmaals op .

2 Gebruik   om de instellingen te selecteren, gebruik   om de geselecteerde instelling te wijzigen en druk vervolgens op .

- De geselecteerde instellingen worden automatisch van kracht als er gedurende ongeveer 8 seconden geen handeling wordt uitgevoerd.

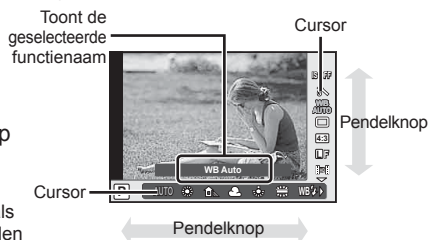
! **Let op**

- Sommige items zijn niet beschikbaar in sommige fotografeerstanden.

💡 **Tips**

- Voor meer geavanceerde opties of om uw camera aan te passen, dient u de instelmenu's te gebruiken.  "De menu's gebruiken" (Blz. 61)

## Camerabewegingen beperken (beeldstabilisator)

U kunt de camerabeweging beperken die zich kan voordoen als u foto's maakt wanneer er weinig licht is of wanneer u fotografeert bij een hoge vergroting. De beeldstabilisator start wanneer u de ontspanknop half indrukt.

- 1 Geef live control weer en selecteer de beeldstabilisator met  $\Delta \nabla$ .



- 2 Selecteer een optie met  $\triangleleft \triangleright$  en druk op  $\odot$ .

Stilstaand beeld	OFF	S-I.S. Off	Beeldstabilisator is uitgeschakeld.
	S-IS1	Auto	Beeldstabilisator is ingeschakeld.
	S-IS2	Vertical IS	De beeldstabilisatiefunctie wordt enkel toegepast op verticale ( $\updownarrow$ ) camerabewegingen. Gebruik deze functie wanneer u de camera horizontaal pamt.
	S-IS3	Horizontaal IS	De beeldstabilisatiefunctie wordt enkel toegepast op horizontale ( $\leftarrow \rightarrow$ ) camerabewegingen. Gebruik deze functie wanneer u de camera verticaal pamt met de camera in portretoriëntatie.
	S-IS AUTO	Landscape Panning I.S.	De camera detecteert de panrichting en past de juiste beeldstabilisatie toe.
Videobeelden	OFF	M-I.S. Off	Beeldstabilisator is uitgeschakeld.
	ON	Movie-I.S.	Naast automatische beeldstabilisatie worden ook camerabewegingen die zich voordoen bij opnames tijdens het lopen beperkt.

## Een brandpuntsafstand kiezen (behalve voor Micro Four Thirds-/Four Thirds-lenzen)

Gebruik informatie over de brandpuntsafstand om camerabewegingen te verminderen bij het maken van foto's met andere lenzen dan Micro Four Thirds-lenzen of Four Thirds-lenzen.

- Selecteer [Image Stabilizer], druk op de knop **INFO**, selecteer een brandpuntsafstand met behulp van  $\triangleleft \triangleright$  en druk op  $\odot$ .
- Kies een brandpuntsafstand tussen 8 mm en 1000 mm.
- Kies de waarde die het dichtst aansluit bij de waarde die op de lens gedrukt staat.

### ! Let op

- De beeldstabilisator kan te grote camerabewegingen of camerabewegingen die optreden wanneer de sluitertijd op de langste tijd is ingesteld, niet corrigeren. In dergelijke gevallen dient u een statief te gebruiken.
- Als u een statief gebruikt, dient u [Image Stabilizer] in te stellen op [OFF].
- Wanneer u een lens gebruikt met een beeldstabilisatiefunctieschakelaar, wordt prioriteit gegeven aan de lensinstellingen.
- Wanneer de beeldstabilisatie bij de lens prioriteit krijgt en de camera is op [S-IS-AUTO] ingesteld, wordt [S-IS1] gebruikt in plaats van [S-IS-AUTO].
- U hoort eventueel een werkingsgeluid of trilling als de beeldstabilisator wordt ingeschakeld.

## Verwerkingsopties (beeldeffecten)

Selecteer een beeldeffect en voer individuele aanpassingen uit voor contrast, scherpte en andere parameters. Wijzigingen aan elk beeldeffect worden afzonderlijk opgeslagen.

- 1 Geef live control weer en selecteer [Picture Mode].



- 2 Selecteer een optie met  $\Delta$   $\nabla$  en druk op  $\odot$ .

<b>i-Enhance</b>	Voor indrukwekkende resultaten in overeenstemming met het motief.
<b>Vivid</b>	Voor levendige kleuren.
<b>Natural</b>	Voor natuurlijke kleuren.
<b>Muted</b>	Voor afgevlakte tinten.
<b>Portrait</b>	Voor mooie huidtinten.
<b>Monotone</b>	Voor zwart/wit-tinten.
<b>Custom</b>	Selecteer één beeldeffect, stel de parameters in en leg de instelling vast.
<b>Pop Art</b>	Kies een kunstfilter en selecteer het gewenste effect.
<b>Soft Focus</b>	
<b>Pale&amp;Light Color</b>	
<b>Light Tone</b>	
<b>Grainy Film</b>	
<b>Pin Hole</b>	
<b>Diorama</b>	
<b>Cross Process</b>	
<b>Gentle Sepia</b>	
<b>Dramatic Tone</b>	
<b>Key Line</b>	
<b>Watercolor</b>	

## Effecten toevoegen aan een film

U kunt films opnemen die gebruik maken van de beschikbare effecten in de stand Fotograferen. Stel de regelaar in op om de instellingen te activeren.

- 1 Nadat u de stand hebt geselecteerd, geeft u live control (Blz. 52) weer en gebruikt u  $\Delta \nabla$  om de opnamestand te markeren.



- 2 Selecteer een stand met  $\triangleleft \triangleright$  en druk op .

<b>P</b>	De optimale diafragma waarde wordt automatisch ingesteld overeenkomstig de helderheid van het onderwerp.
<b>A</b>	De weergave van de achtergrond wordt gewijzigd door de instelling van het diafragma. Gebruik $\Delta \nabla$ om het diafragma aan te passen.
<b>S</b>	De sluitertijd is van invloed op het uitzicht van het onderwerp. Gebruik $\Delta \nabla$ om de sluitertijd aan te passen. De sluitertijd kan worden ingesteld op waarden tussen 1/30 sec. en 1/4000 sec.
<b>M</b>	U regelt het diafragma en de sluitertijd. Gebruik $\triangleleft \triangleright$ om het diafragma te selecteren, $\Delta \nabla$ om de sluitertijd te selecteren tussen 1/30 sec. en 1/4000 sec. De gevoeligheid kan handmatig worden ingesteld op waarden tussen ISO 200 en 3200; een automatische regeling van de ISO-gevoeligheid is niet voorzien.

### **Let op**

- Als u een film opneemt, kunt u de instellingen voor belichtingscorrectie, diafragma waarde en sluitertijd niet wijzigen.
- Als [Image Stabilizer] geactiveerd is tijdens het opnemen van een film, wordt het opgenomen beeld lichtjes vergroot.
- Stabilisatie is niet mogelijk als de camerabeweging te groot is.
- Als de binnenzijde van de camera warm wordt, wordt de opname automatisch gestopt om de camera te beschermen.
- Bij sommige kunstfilters is de werking van [C-AF] beperkt.
- Kaarten met een SD speed class van 6 of hoger worden aanbevolen om films op te nemen.

## De beeldverhouding instellen

U kunt de breedte-hoogteverhouding (verhouding tussen horizontaal en verticaal) wijzigen terwijl u foto's maakt. Afhankelijk van uw voorkeur kunt u de breedte-hoogteverhouding instellen op [4:3] (standaard), [16:9], [3:2], [1:1] of [3:4].

- 1 Geef live control weer en selecteer de breedte-hoogteverhouding met  $\Delta \nabla$ .

- 2 Selecteer met  $\triangleleft \triangleright$  een breedte-hoogteverhouding en druk daarna op .

### **Let op**

- JPEG-beelden worden bijgesneden naargelang de geselecteerde breedte-hoogteverhouding; RAW-beelden daarentegen worden niet bijgesneden, maar worden opgeslagen met informatie over de geselecteerde breedte-hoogteverhouding.
- Wanneer RAW-beelden worden weergegeven, wordt de geselecteerde breedte-hoogteverhouding weergegeven.

## Kwaliteit van de opname (beeldkwaliteit)

Selecteer een beeldkwaliteit voor foto's en films volgens het vooropgestelde doel, bijvoorbeeld herwerken op een computer of weergeven op het web.

- 1 Geef live control weer en gebruik  $\Delta$   $\nabla$  om een beeldkwaliteit te kiezen voor foto's of films.
- 2 Selecteer een optie met  $\triangleleft$   $\triangleright$  en druk op  $\odot$ .

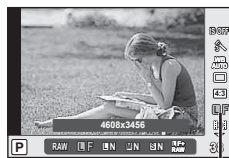

Beeldkwaliteit

### ■ Beeldkwaliteit (stilstaande beelden)

Maak uw keuze uit RAW- en JPEG-modi (L, M, N en S). Kies een RAW+JPEG-optie om zowel een RAW- als een JPEG-beeld op te slaan bij elke opname. De JPEG-standen zijn een combinatie van resolutie (L, M en S) en compressiefactor (SF, F, N en B).

Resolutie		Compressiefactor				Toepassing
Naam	Aantal pixels	SF (Superfijn)	F (Fijn)	N (Normaal)	B (Basis)	
L (Groot)	4608x3456*	L SF	L F*	L N*	L B	Afhankelijk van het gewenste printformaat
M (Middel)	3200x2400	M SF	M F	M N*	M B	
	2560x1920*					
	1920x1440					
S (Klein)	1600x1200	S SF	S F	S N*	S B	Voor kleine afdrukken en gebruik op websites
	1280x960*					
	1024x768					
	640x480					

\* Standaard

### RAW-beeldgegevens

Dit type (extensie '.ORF') slaat onverwerkte beeldgegevens op voor latere verwerking. RAW-beeldgegevens kunnen niet worden weergegeven met andere camera's of software, en RAW-beelden kunnen niet worden geselecteerd om ze te printen. Met deze camera kunnen JPEG-kopieën worden gemaakt van RAW-beelden. "Foto's bewerken" (Blz. 71)



## ■ Beeldkwaliteiten (videobeelden)

Beeldkwaliteit	Aantal pixels	Bestandsindeling	Toepassing
Full HD Fine	1920×1080	MPEG-4 AVC/ H.264*1	Weergeven op tv's en andere apparaten
Full HD Normal	1920×1080		
HD Fine	1280×720		
HD Normal	1280×720		
HD	1280×720	Motion JPEG*2	Voor weergave of bewerking op een computer
SD	640×480		

- Afhankelijk van het type van de gebruikte kaart kan de opname eindigen voor de maximale lengte is bereikt.

\*1 Individuele films kunnen maximaal 29 minuten lang zijn.

\*2 Bestanden kunnen tot 2 GB groot zijn.

## Uitgangsvermogen van de flits aanpassen (regelen van de flitssterkte)

Het uitgangsvermogen van de flitser kan worden aangepast als u vindt dat uw onderwerp overbelicht is, of onderbelicht hoewel de belichting in de rest van het beeld in orde is.

- 1 Geef live control weer en selecteer het item Regelen van de flitssterkte met  $\Delta$   $\nabla$ .
- 2 Selecteer de correctiewaarde met  $\triangleleft$   $\triangleright$  en druk op  $\text{OK}$ .



### ! Let op

- Deze instelling heeft geen effect wanneer de flitserfunctie voor de externe flitser is ingesteld op MANUAL.
- Wijzigingen aan de flitssterkte die met de externe flitser werden aangebracht, worden opgeteld bij de wijzigingen aan de flitssterkte die met de camera werden gemaakt.

## Kiezen hoe de camera de helderheid meet (meting)

U kunt kiezen hoe de camera de helderheid van het onderwerp meet.

- 1 Geef live control weer en selecteer de meting met  $\Delta \nabla$ .
- 2 Selecteer een optie met  $\triangleleft \triangleright$  en druk op  $\odot$ .





 <b>Digital ESP metering</b>	De camera meet de belichting in 324 delen van het kader en optimaliseert de belichting voor de huidige scène of (als een andere optie dan [OFF] is geselecteerd voor [☺Face Priority]) het onderwerp van het portret. Deze methode wordt aanbevolen voor normaal fotograferen.	
 <b>Center weighted averaging metering</b>	Deze meetmethode berekent het gemiddelde van de lichtniveaus van het onderwerp en de achtergrond, maar het centrum van het beeld telt hier zwaarder mee.	
 <b>Spot metering</b>	Kies deze optie om een klein gebied te meten (ongeveer 2% van het kader) en richt hierbij de camera op het object dat u wilt meten. De belichting wordt aangepast op basis van de helderheid van het gemeten punt.	
 <b>Spot metering - highlight</b>	Verhoogt de belichting van de spotmeting. Zorgt ervoor dat lichte onderwerpen licht worden weergegeven.	
 <b>Spot metering - shadow</b>	Verlaagt de belichting van de spotmeting. Zorgt ervoor dat donkere onderwerpen donker worden weergegeven.	



- 3 Druk de ontspanknop half in.
  - Normaal begint de camera te meten wanneer de ontspanknop half wordt ingedrukt en wordt de scherpstelling vergrendeld zolang de ontspanknop in deze positie wordt gehouden.

## Een scherpstelstand selecteren (AF-stand)

Selecteer een scherpstelmethode (scherpstelstand).

U kunt afzonderlijke scherpstelmethodes kiezen voor de stand Fotograferen en de stand .

1 Geef live control weer en selecteer de AF-stand met  .

2 Selecteer een optie met   en druk op .

- De geselecteerde AF-stand wordt weergegeven op de monitor.



<b>S-AF</b> (één keer scherpstellen)	De camera stelt één keer scherp wanneer de ontspanknop half ingedrukt wordt. Zodra de camera heeft scherpgesteld, hoort u een pieptoon en lichten het AF-bevestigingsteken en het autofocussteken op. Deze methode is geschikt voor het fotograferen van niet of nauwelijks bewegende onderwerpen.
<b>C-AF</b> (continu scherpstellen)	De camera herhaalt het scherpstellen terwijl de ontspanknop half ingedrukt blijft. Wanneer er op het onderwerp is scherpgesteld, licht het AF-bevestigingsteken op op de monitor en de pieptoon weerklinkt wanneer de scherpstelling de eerste en tweede keer wordt vergrendeld. Ook al beweegt het onderwerp of verandert u de compositie van de foto, de camera blijft bezig met scherpstellen. • Four Thirds-lenzen stellen scherp met [S-AF].
<b>MF</b> (handmatig scherpstellen)	Met deze functie kunt u handmatig scherpstellen op elk onderwerp. 
<b>S-AF+MF</b> (De standen S-AF en MF gelijktijdig gebruiken)	Na de ontspanknop half te hebben ingedrukt om scherp te stellen in de stand [S-AF], kunt u de scherpstelling gebruiken om de scherpstelling handmatig bij te regelen.
<b>C-AF+TR</b> (AF tracking)	Druk de ontspanknop half in om scherp te stellen; de camera volgt het onderwerp en blijft erop scherpstellen zolang de ontspanknop in deze positie wordt gehouden. • Het AF-kader wordt rood weergegeven als de camera het onderwerp niet langer kan volgen. Laat de ontspanknop los, kadreeer het onderwerp opnieuw en druk de ontspanknop half in. • Four Thirds-lenzen stellen scherp met [S-AF].

### Let op

- De camera kan mogelijk niet scherpstellen als het onderwerp schaars verlicht is, wordt verduisterd door nevel of rook of te weinig contrast vertoont.

## Opties voor filmgeluid (geluid opnemen met films)

- 1 Geef live control weer en selecteer Film  met  .
- 2 Schakel ON/OFF met   en druk op .

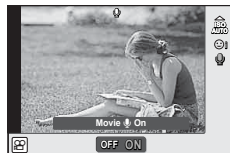

### **Let op**

- Als u geluid in een film opneemt, kan het geluid van de lensactivering en van de camerawerking worden opgenomen. Indien gewenst kunnen deze geluiden onderdrukt worden door op te nemen met [AF Mode] ingesteld op [S-AF] of door het aantal keren dat u op de knoppen drukt te beperken.
- In de stand [ART7] (Diorama) worden geen geluiden opgenomen.

# 4 Menufuncties

## De menu's gebruiken

De menu's omvatten opname- en weergaveopties die niet worden weergegeven door live control en laten u toe de camera-instellingen aan te passen voor een vlotter gebruik.

	Voorafgaande en basisopnameopties
	Geavanceerde opnameopties
	Weergave- en herwerkingsopties
	De camera-instellingen aanpassen (Blz. 76)
	Opties van het accessoirepoortmenu voor apparaten die gebruikt worden op een accessoirepoort, zoals EVF en OLYMPUS PENPAL (Blz. 92)*
	Camera-instelling (bv. datum en taal)

\* Niet weergegeven met de standaardinstellingen.

**1** Druk op de **MENU**-knop om de menu's weer te geven.

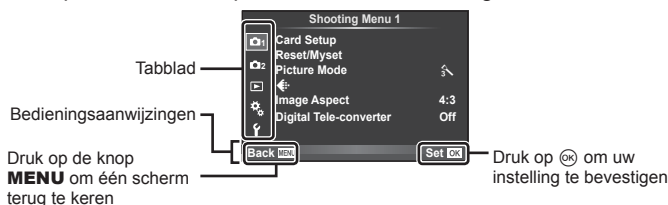

**2** Selecteer een tabblad met  $\Delta$ / $\nabla$  en druk daarna op **OK**.

**3** Selecteer een item met  $\Delta$ / $\nabla$  en druk daarna op **OK** om opties weer te geven voor het geselecteerde item.

De huidige instelling verschijnt op het scherm

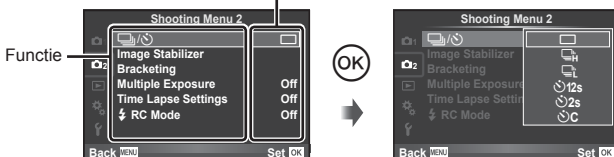

**4** Gebruik  $\Delta$ / $\nabla$  om een optie te markeren en druk op **OK** om te selecteren.



- Druk meerdere keren op de knop **MENU** om het menu te verlaten.

### **Opmerkingen**

- Voor de standaardinstellingen van iedere optie verwijzen wij naar "Menulijst" (Blz. 126).
- Een gids wordt gedurende ongeveer 2 seconden weergegeven nadat u een optie hebt geselecteerd. Druk op de knop **INFO** om gidsen weer te geven of te verbergen.

## ■ Shooting Menu 1/Shooting Menu 2



- 1 Card Setup (Blz. 62)
- Reset/Myset (Blz. 63)
- Picture Mode (Blz. 64)
- ← (Blz. 65)
- Image Aspect (Blz. 55)
- Digital Tele-converter (Blz. 70)
- 2  (Station/zelfontspanner) (Blz. 43, 65)
- Image Stabilizer (Blz. 53)
- Bracketing (Blz. 66)
- Multiple Exposure (Blz. 68)
- Time Lapse Settings (Blz. 69)
-  RC Mode (Blz. 69)

### De kaart formatteren (Card Setup)

Kaarten moeten met deze camera worden geformatteerd voor ze voor het eerst worden gebruikt, of nadat ze met een andere camera of computer werden gebruikt. Bij het formatteren worden alle gegevens gewist die op de kaart staan, ook eventuele beveiligde opnamen.

Gaat u een gebruikte kaart formatteren, controleer dan eerst of deze kaart geen opnamen bevat die u wilt bewaren.  “Info over de kaart” (Blz. 113)

- 1 Selecteer [Card Setup] in  Fotografeermenu 1.
- 2 Selecteer [Format].

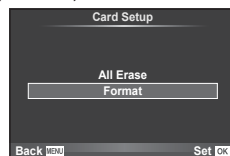

- 3 Selecteer [Yes] en druk op .
  - De kaart wordt dan geformatteerd.

## Standaardinstellingen herstellen (Reset/Myset)

De camera-instellingen kunnen probleemloos worden hersteld naar de opgeslagen instellingen.

### Reset-instellingen gebruiken

Standaardinstellingen herstellen.

1 Selecteer [Reset/Myset] in Fotografeermenu 1.

2 Selecteer [Reset] en druk op .

- Markeer [Reset] en druk op om het resettype te kiezen. Om alle instellingen behalve de tijd, de datum en nog enkele andere te resetten, markeert u [Full] en drukt u op .

"Menulijst" (Blz. 126)

3 Selecteer [Yes] en druk op .



### Myset opslaan

U kunt de huidige camera-instellingen opslaan voor andere standen dan de stand Fotograferen. U kunt opgeslagen instellingen oproepen in de standen **P**, **A**, **S** en **M**.

1 Pas de instellingen aan om ze op te slaan.

2 Selecteer [Reset/Myset] in Fotografeermenu 1.

3 Selecteer de gewenste bestemming ([Myset1]–[Myset4]) en druk op .

- [Set] verschijnt naast de bestemmingen ([Myset1]–[Myset4]) waarin reeds instellingen zijn opgeslagen. Door [Set] nogmaals te selecteren, overschrijft u de vastgelegde instelling.
- Selecteer [Reset] om het vastleggen te annuleren.

4 Selecteer [Set] en druk op .

- Instellingen die opgeslagen kunnen worden in Myset "Menulijst" (Blz. 126)

### Myset gebruiken

Stelt de camera in volgens de instellingen die werden geselecteerd voor Myset.

1 Selecteer [Reset/Myset] in Fotografeermenu 1.

2 Selecteer de gewenste instellingen ([Myset1]–[Myset4]) en druk op .

3 Selecteer [Set] en druk op .



## Verwerkingsopties (beeldeffecten)

Pas het contrast, de scherpte en nog enkele andere parameters naar eigen keuze aan via de optie [Picture Mode] in [Live Control]. Wijzigingen aan elk beeldeffect worden afzonderlijk opgeslagen.

- 1 Selecteer [Picture Mode] in Fotografeermenu 1.

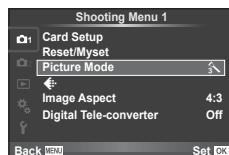

- 2 Selecteer een optie met  $\Delta$   $\nabla$  en druk op  $\odot$ .
- 3 Druk op  $\triangleright$  om de instellingen weer te geven voor de geselecteerde optie.

<b>Contrast</b>	Het verschil tussen lichte en donkere partijen	✓	✓	✓	✓
<b>Sharpness</b>	De beeldscherpte	✓	✓	✓	✓
<b>Saturation</b>	De kleurdiepte van het beeld	✓	✓	—	✓
<b>Gradation</b>	De tint aanpassen (gradatie).				
<b>Auto</b>	Deelt het beeld op in kleinere gebieden en bepaalt voor elke gebied afzonderlijk de helderheid. Dit werkt goed bij beelden waarin gebieden met een hoog contrast voorkomen zodat de lichte partijen te helder, en de donkere partijen te donker zouden worden.	✓	✓	✓	✓
<b>Normal</b>	Gebruik de stand [Normal] bij normaal fotograferen.				
<b>High Key</b>	Gradatie bij een helder onderwerp.				
<b>Low key</b>	Gradatie bij een donker onderwerp.				
<b>Effect (i-Enhance)</b>	Voor het instellen van de mate waarin het effect wordt toegepast.	✓	—	—	✓
<b>B&amp;W Filter (Monotone)</b>	Voor zwart/wit-foto's. De filterkleur wordt lichter en de complementaire kleur wordt donkerder.				
<b>N:Neutral</b>	Hiermee creëert u een normale zwart/wit-foto.				
<b>Ye:Yellow</b>	Geeft mooi doortekende witte wolken tegen een helderblauwe lucht weer.				
<b>Or:Orange</b>	Accentueert de kleuren in blauwe luchten en zonsondergangen lichtjes.	—	—	✓	✓
<b>R:Red</b>	Accentueert in sterke mate kleuren in blauwe luchten en de helderheid van karmozijnrood gebladerte.				
<b>G:Green</b>	Accentueert in sterke mate kleuren in rode lippen en groene bladeren.				



<b>Pict. Tone</b> (Monotone)	Kleurt zwart/wit-beelden.				
<b>N:Neutral</b>	Hiermee creëert u een normale zwart/wit-foto.				
<b>S:Sepia</b>	Sepia	—	—	✓	✓
<b>B:Blue</b>	Blauw				
<b>P:Purple</b>	Purper				
<b>G:Green</b>	Groen				

### ! Let op

- Veranderingen van het contrast hebben alleen effect bij de instelling [Normal].

### Beeldkwaliteit ()

Selecteer een beeldkwaliteit. U kunt een afzonderlijke beeldkwaliteit selecteren voor foto's en films. Dit is hetzelfde als het item [] in [Live Control].

- U kunt de combinatie van resolutie en compressiefactor van de JPEG veranderen, alsook de pixelaantallen voor [] en [ Set], [Pixel Count] "De custom-menu's gebruiken" (Blz. 76)

### De zelfontspanner instellen ()

U kunt de werking van de zelfontspanner naar wens instellen.

- 1 Selecteer [] in 2 Fotografeermenu 2.





- 2 Selecteer [C] (custom) en druk op .
- 3 Gebruik om het item te selecteren en druk op .
  - Gebruik om de instelling te selecteren en druk op .

<b>Frame</b>	Stelt het aantal beelden in dat u wilt fotograferen.
<b>Timer</b>	Stelt de tijd in die verloopt vanaf het indrukken van de ontspanknop tot de foto is genomen.
<b>Interval Time</b>	Stelt het opname-interval in voor het tweede beeld en daaropvolgende beelden.

## Variërende instellingen bij een reeks foto's (bracketing)

Met 'bracketing' wordt bedoeld dat diverse instellingen automatisch voor een reeks opnamen of een reeks beelden worden gevarieerd rond de huidige waarde.

- 1 Selecteer [Bracketing] in  Fotografeermenu 2 en druk op .



- 2 Kies een bracketingtype.

-  of  wordt weergegeven op de monitor.

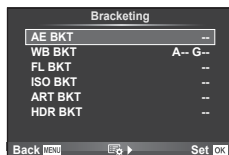

### AE BKT (AE bracketing)

De camera wijzigt de belichting bij iedere opname. De mate van wijziging kan worden geselecteerd uit 0.3 EV, 0.7 EV of 1.0 EV. Bij enkelbeeldopnamen wordt er één opname gemaakt telkens wanneer de ontspanknop helemaal wordt ingedrukt, maar bij repeterende opnamen blijft de camera opnamen maken in deze volgorde terwijl de ontspanknop helemaal is ingedrukt: geen wijziging, negatief, positief. Aantal opnamen: 2, 3, 5 of 7

- De -indicator wordt groen tijdens bracketing.
- De camera past de belichting aan door het diafragma en de sluitertijd (stand **P**), de sluitertijd (stand **A** en **M**) of het diafragma (stand **S**) te wijzigen.
- De camera past bracketing toe op de huidige geselecteerde waarde voor belichtingscorrectie.
- De grootte van de bracketingverhoging wijzigt naargelang de waarde ingesteld voor [EV Step].  "De custom-menu's gebruiken" (Blz. 76)

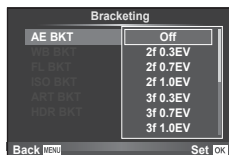

### WB BKT (WB bracketing)

Op basis van één opname worden automatisch drie beelden met verschillende witbalans (aangepast in de opgegeven kleurrichtingen) gemaakt. Hierbij wordt gestart vanaf de huidige geselecteerde waarde voor de witbalans. WB-bracketing is beschikbaar in de standen **P**, **A**, **S** en **M**.

- De witbalans kan worden gewijzigd met 2, 4 of 6 stappen op de assen A-B (amber-blauw) en G-M (groen-magenta).
- De camera past bracketing toe op de huidige geselecteerde waarde voor witbalanscorrectie.
- Als er onvoldoende ruimte is op de kaart voor het geselecteerde aantal beelden, worden geen opnames gemaakt tijdens WB-bracketing.



### **FL BKT (FL bracketing)**

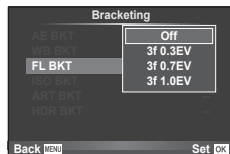

De camera varieert het flitsniveau bij drie verschillende opnames (geen aanpassing bij de eerste opname, negatief bij de tweede en positief bij de derde). Bij enkelbeeldopnamen wordt er één opname gemaakt telkens wanneer de ontspanknop wordt ingedrukt; bij repeterende opnamen worden alle opnamen gemaakt terwijl de ontspanknop wordt ingedrukt.

- De **[BKT]**-indicator wordt groen tijdens bracketing.
- De grootte van de bracketingverhoging wijzigt naargelang de waarde ingesteld voor [EV Step].  "De custom-menu's gebruiken" (Blz. 76)



### **ISO BKT (ISO bracketing)**

De camera wijzigt de gevoeligheid bij drie verschillende opnames, terwijl de sluitertijd en het diafragma ongewijzigd blijven. De mate van wijziging kan worden geselecteerd uit 0.3 EV, 0.7 EV of 1.0 EV. Telkens de ontspanknop wordt ingedrukt, maakt de camera bij de eerste opname drie foto's met de ingestelde gevoeligheid (of met de optimale gevoeligheidsinstelling bij selectie van 'Automatische gevoeligheid'), bij de tweede opname foto's met een negatief gewijzigde gevoeligheid en bij de derde opname foto's met een positief gewijzigde gevoeligheid.

- De grootte van de bracketingverhoging wijzigt niet naargelang de waarde ingesteld voor [ISO Step].  "De custom-menu's gebruiken" (Blz. 76)
- Bracketing wordt uitgevoerd, ongeacht de bovengrens die werd ingesteld met [ISO-Auto Set].  "De custom-menu's gebruiken" (Blz. 76)

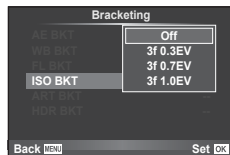

### **ART BKT (ART bracketing)**

Telkens wanneer de sluitertijd wordt ontspannen, legt de camera meerdere beelden vast, telkens met een verschillende kunstfilterinstelling. U kunt kunstfilter-bracketing voor elk beeldeffect afzonderlijk in- of uitschakelen.

- De opname kan enige tijd in beslag nemen.
- ART BKT kan niet worden gecombineerd met WB BKT of ISO BKT.

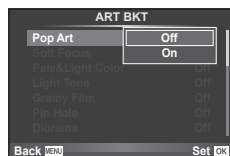

### **HDR BKT (HDR bracketing)**

De camera legt meerdere beelden vast, elk met een verschillende aangepaste belichting voor HDR-beeldvorming.

- De beelden worden opgenomen in repeterende opnamestand. De camera blijft het geselecteerde aantal beelden vastleggen, zelfs als u de ontspanknop loslaat.
- HDR-bracketing kan niet worden gecombineerd met een andere vorm van bracketing.

## Meerdere belichtingen opnemen in één beeld (meervoudige belichting)

Maak meerdere opnamen in één beeld met de momenteel voor de beeldkwaliteit geselecteerde optie.

- 1 Selecteer [Multiple Exposure] in Fotografeermenu 2.
- 2 Pas de instellingen aan.

Frame	Selecteer [2f].
Auto Gain	Bij de instelling [On] wordt de helderheid van elk beeld ingesteld op 1/2 en worden de beelden op elkaar geplaatst. Bij de instelling [Off] worden de beelden op elkaar geplaatst met de oorspronkelijke helderheid van elk beeld.
Overlay	Bij de instelling [On] kunt u bovenop een RAW-beeld dat op een kaart is opgeslagen, verschillende foto's plaatsen en als een afzonderlijk beeld opslaan. Er wordt één foto gemaakt.

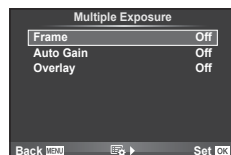

- wordt op de monitor weergegeven terwijl meervoudige belichting van toepassing is.

- 3 Maak een opname.
  - wordt groen weergegeven wanneer de opname start.
  - Druk op om de laatste opname te verwijderen.
  - De vorige opname wordt boven het beeld geplaatst dat u door de lens ziet als referentie voor het kaderen van de volgende opname.

### Tips

- 3 of meer beelden overlappen: Selecteer RAW voor [] en gebruik de optie [Overlay] om de opname met meervoudige belichting te herhalen.
- Voor meer informatie over het overlappen van RAW-beelden: [Edit] (Blz. 71)

### Let op

- De camera gaat niet naar de sluimerstand terwijl meervoudige belichting van toepassing is.
- Foto's die met andere camera's werden gemaakt, kunnen niet worden opgenomen in een meervoudige belichting.
- Als [Overlay] ingesteld is op [On], worden de beelden die worden weergegeven als een RAW-beeld wordt geselecteerd, ontwikkeld met de instellingen op het ogenblik van de opname.
- Om de fotografeerfuncties in te stellen, dient u eerst de functie meervoudige belichting te annuleren. Bepaalde functies kunnen niet worden ingesteld.
- Meervoudige belichting wordt in de volgende situaties automatisch geannuleerd vanaf de eerste foto.
  - De camera wordt uitgeschakeld / U drukt op de knop / U drukt op de knop **MENU** / De fotografeerstand is ingesteld op een andere stand dan **P, A, S, M** / De batterij heeft geen vermogen meer / Er is een kabel aangesloten op de camera
- Wanneer een RAW-beeld geselecteerd is met [Overlay], wordt het JPEG-beeld weergegeven voor het beeld dat opgenomen is in JPEG+RAW.
- Wanneer u meerdere foto's maakt met de functie bracketing, wordt voorrang gegeven aan opnamen met meervoudige belichting. Terwijl het overlay-beeld wordt opgeslagen, wordt de functie bracketing teruggezet in de standaard fabrieksinstellingen.

## Automatisch opnamen maken met vaste intervallen (time lapse-fotograferen)

U kunt instellen dat de camera automatisch opnamen maken met vaste intervallen. De opgenomen beelden kunnen ook worden opgenomen en een individuele film vormen. Deze instelling is alleen beschikbaar in de standen **P/A/S/M**.

- 1 Stel de volgende instellingen in onder [Time Lapse Settings] in  Fotografeermenu 2.

<b>Frame</b>	Stelt het aantal beelden in dat u wilt fotograferen.
<b>Start Waiting Time</b>	Stel in hoeveel tijd wordt gewacht voordat een opname wordt genomen.
<b>Interval Time</b>	Stel in hoe lang de intervals tussen opnamen duren na aanvang van fotograferen.
<b>Time Lapse Movie</b>	Stel de beeldkwaliteit van de framereeks in. [Off]: Elk beeld wordt vastgelegd als afzonderlijke foto. [On]: Elk beeld wordt vastgelegd als afzonderlijke foto en er wordt een individuele film gemaakt met behulp van de beeldreeks.

- De beeldkwaliteit van de film is [M-JPEG HD] en de beeldsnelheid is 10 fps.

### 2 Maak een opname.

- Er worden beelden vastgelegd zelfs als het beeld niet gefocust is na AF. Als u de focuspositie wilt vastzetten, dient u te fotograferen met de instellen voor handmatig focussen.
- [Rec View] blijft 0,5 seconden actief.
- Als de tijdsduur voorafgaand aan opname of het interval voor fotograferen is ingesteld op 1 minuut 30 seconden of langer, schakelen de monitor en de cameravoeding automatisch uit na 1 minuut. 10 seconden voordat de opname begint, schakelt de voeding automatisch weer in. Wanneer de monitor is uitgeschakeld, drukt u op de ontspanknop om deze terug in te schakelen.

### Let op

- Als de stand AF is ingesteld op [C-AF] of [C-AF+TR], wordt dit automatisch gewijzigd naar [S-AF].
- Aanraakbediening is uitgeschakeld tijdens time lapse-fotograferen.
- Bracketing en meervoudige belichting kunnen niet tegelijkertijd worden gebruikt.
- Als de oplaadtijd voor de flitser langer is dan de interval tussen beelden, werkt de flitser niet.
- Voor fotograferen in de stand [BULB] en [TIME] is de sluitertijd vast ingesteld op 60 seconden.
- Als de camera automatisch uitschakelt tijdens intervals tussen opnamen, schakelt deze weer op tijd in voor de volgende opname.
- Als een of meer van de stilstaande beelden niet correct worden opgenomen, wordt de time lapse-film niet gegenereerd.
- Wanneer er onvoldoende ruimte is op de kaart, wordt de film niet opgenomen.
- Opnamen maken binnen bepaald tijdsbestek wordt automatisch geannuleerd als een van de volgende opties wordt gebruikt: modusselectie, **MENU**-knop, -knop, lensontkoppeling of bij verbinding met de USB-kabel.
- Als u de camera uitschakelt, wordt opname binnen bepaald tijdsbestek geannuleerd.
- Het fotograferen kan gedurende de opnamereeks worden gestopt als er niet genoeg voeding resteert. Zorg er daarom voor dat de batterij voldoende vermogen heeft voordat u begint met fotograferen.

## Flitserfotografie met draadloze afstandsbediening







De meegeleverde flitser en externe flitsers die beschikken over een afstandsbedieningsstand en bestemd zijn voor gebruik met deze camera, kunnen worden gebruikt voor draadloze flitserfotografie.  "Externe flitsers die werd ontworpen voor gebruik met deze camera" (Blz. 121)

## Digitale zoom (digitale teleconverter)

De digitale teleconverter wordt gebruikt om in te zoomen voorbij de huidige zoomverhouding. De camera slaat de middelste uitsnede op. De zoom wordt met ongeveer 2× vergroot.

- 1 Selecteer [On] voor [Digital Tele-converter] in  Fotografeermenu 1.
- 2 De weergave in de monitor wordt met een factor twee vergroot.
  - Het onderwerp wordt vastgelegd zoals het op de monitor verschijnt.

### **Let op**

- Digitale zoom is niet beschikbaar bij meerdere belichtingen in de stand  of wanneer , ,  of  is geselecteerd in de stand **SCN**.
- Deze functie is niet beschikbaar wanneer [Movie Effect] is ingesteld op [On] in de stand .
- Wanneer een RAW-beeld wordt weergegeven, wordt het gedeelte dat op de monitor zichtbaar is, weergegeven in een kader.

## ■ Playback Menu

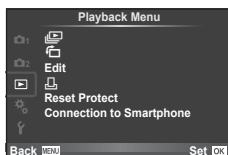

 (Blz. 51)

 (Blz. 71)

Edit (Blz. 71)

 (Blz. 96)

Reset Protect (Blz. 73)

Connection to Smartphone (Blz. 73)

## Geroteerde beelden weergeven



Wanneer deze functie ingesteld is op [On], worden foto's die werden gemaakt met de camera in portretoriëntatie, automatisch geroteerd en weergegeven in portretoriëntatie.

## Foto's bewerken

Een gemaakte foto kunt u bewerken en opslaan als een nieuwe foto.

- 1 Selecteer [Edit] in het  Weergavemenu en druk op .
- 2 Gebruik   om [Sel. Image] te selecteren en druk op .
- 3 Selecteer met   het te bewerken beeld en druk daarna op .
  - Als het beeld een RAW-beeld is, wordt [RAW Data Edit] weergegeven, en als het beeld een JPEG-beeld is, wordt [JPEG Edit] weergegeven. Werd het beeld vastgelegd in een RAW+JPEG-indeling, dan worden zowel [RAW Data Edit] als [JPEG Edit] weergegeven. Selecteer het menu om het beeld te bewerken.
- 4 Selecteer [RAW Data Edit] of [JPEG Edit] en druk op .

RAW Data Edit	Maak een JPEG-kopie van een RAW-beeld bewerkt conform de instellingen.	
	[Current]	Het JPEG-kopie wordt verwerkt in overeenstemming met de actuele camera-instellingen. Pas de camera-instellingen aan voor u deze optie kiest.
	[Custom1]	Tijdens het bewerken van het beeld kunnen de instellingen op de monitor gewijzigd worden. U kunt de gebruikte instellingen opslaan.
	[Custom2]	
	ART BKT	Het beeld wordt bewerkt met de kunstfilters die momenteel op [On] zijn ingesteld.

<b>JPEG Edit</b>	<p>Kies uit de volgende opties:</p> <p>[Shadow Adj]: Maakt de schaduwpartijen lichter.</p> <p>[Redeye Fix]: Voor het corrigeren van rode ogen op flitsopnamen.</p> <p>[]: Gebruik de subregelbaar om de grootte van de uitsnede te kiezen en <math>\Delta</math> <math>\nabla</math> <math>\langle</math> <math>\triangleright</math> om de uitsnede te positioneren.</p>  <p>[Aspect]: Wijzigt de breedte-hoogteverhouding van beelden van 4:3 (standaard) naar [3:2], [16:9], [1:1] of [3:4]. Nadat u de breedte-hoogteverhouding heeft gewijzigd, gebruikt u <math>\Delta</math> <math>\nabla</math> <math>\langle</math> <math>\triangleright</math> om de positie van de uitsnede op te geven.</p> <p>[Black &amp; White]: Hiermee maakt u een beeld zwart/wit.</p> <p>[Sepia]: Voor beelden in sepia-tinten.</p> <p>[Saturation]: Voor het instellen van de kleurdiepte. De kleurverzadiging aanpassen terwijl u de foto op het scherm bekijkt.</p> <p>[]: Om de foto te converteren naar 1280 x 960, 640 x 480 of 320 x 240. Beelden met een andere breedte-hoogteverhouding dan 4:3 (standaard) worden geconverteerd naar de beeldbestands grootte die hierbij het dichtst aanleunt.</p> <p>[e-Portrait]: De huid ziet er zachter en glanzender uit. Als gezichtsherkenning niet goed werkt, kunt u, afhankelijk van het beeld, eventueel niet corrigeren.</p>
------------------	---



**5** Zodra de instellingen volledig zijn, drukt u op .

- De instellingen worden toegepast op het beeld.

**6** Selecteer [Yes] en druk op .

- Het bewerkte beeld wordt opgeslagen op de kaart.

 **Let op**





- Films en 3D-foto's kunnen niet worden bewerkt.
- Het is mogelijk dat de rode-ogen-correctie bij sommige foto's niet werkt.
- In de volgende gevallen kunt u een JPEG-beeld niet bewerken:
  - Wanneer een beeld bewerkt wordt op een pc, wanneer er onvoldoende plaats is in het kaartgeheugen, wanneer een beeld op een andere camera wordt opgenomen
- Bij het wijzigen van het aantal pixels () kunt u nooit een groter aantal pixels kiezen dan dat van de originele opname.
- [] en [Aspect] kunt u enkel gebruiken om beelden met een breedte-hoogteverhouding 4:3 (standaard) te bewerken.
- Wanneer [Picture Mode] is ingesteld op [ART], wordt [Color Space] vastgezet op [sRGB].





## Beeldoverlapping

U kunt tot 3 RAW-beelden die met de camera werden gemaakt, op elkaar plaatsen en als een afzonderlijk beeld opslaan.

Het beeld wordt opgeslagen met de beeldkwaliteit die ingesteld is op het ogenblik waarop het beeld wordt opgeslagen. (Als [RAW] geselecteerd is, wordt de kopie opgeslagen in de indeling [L+N+RAW].)

- 1 Selecteer [Edit] in het  Weergavemenu en druk op .
- 2 Gebruik  $\Delta \nabla$  om [Image Overlay] te selecteren en druk op .
- 3 Selecteer het aantal beelden in de overlapping en druk op .
- 4 Gebruik  $\Delta \nabla \langle \rangle$  toom de RAW-beelden te selecteren die bij de overlapping gebruikt zullen worden.
  - Wanneer u het aantal beelden dat opgegeven is in stap 2 hebt geselecteerd, wordt de overlapping weergegeven.
- 5 Pas de verhoging aan.
  - Gebruik  $\langle \rangle$  om een beeld te selecteren en  $\Delta \nabla$  om de verhoging aan te passen.
  - De verhoging kan worden aangepast binnen het bereik 0,1 - 2,0. Controleer de resultaten op de monitor.



- 6 Druk op . Een dialoogvenster voor bevestiging wordt weergegeven; selecteer [Yes] en druk op .



### Tips

- Om 4 of meer beelden te overlappen, slaat u het op elkaar geplaatste beeld op als een RAW-bestand en gebruikt u herhaaldelijk [Image Overlay].



## Audio-opname

U kunt een audio-opname (tot 30 sec. lang) toevoegen aan de huidige foto.

Dit is dezelfde functie als  tijdens de weergave. (Blz. 50)

## Alle beveiligingen annuleren

Met deze functie kunt de beveiliging van meerdere beelden in één keer annuleren.

- 1 Selecteer [Reset Protect] in het -weergavemenu.
- 2 Selecteer [Yes] en druk op .

## De optie Smartphoneaansluiting gebruiken (Aansluiting met smartphone)

U kunt de camera op een smartphone aansluiten met de draadloze LAN-functie. Na verbinding kunt u beelden op de camera weergeven op en overbrengen naar het andere apparaat.  "De draadloze LAN-functie van de camera gebruiken" (Blz. 103)

## ■ Setup-menu

Gebruik het Setup-menu om de basisfuncties van de camera in te stellen.



Optie	Beschrijving	Pagina
(Datum/tijd instellen)	Hiermee stelt u de klok van de camera in.	14
(Taal voor de monitor wijzigen)	Voor de schermteksten en de foutmeldingen kunt u naast het Engels ook andere talen kiezen.	—
(Helderheid van de monitor aanpassen)	<p>U kunt de helderheid en de kleurtemperatuur van de monitor aanpassen. De instelling van de kleurtemperatuur heeft enkel betrekking op de weergave van de monitor. Gebruik &lt;math&gt;\triangleleft\triangleright&lt;/math&gt; om  (kleurtemperatuur) of  (helderheid) te markeren en <math>\triangle\triangledown</math> om de waarde aan te passen.</p> <p>Druk op de knop <b>INFO</b> om te schakelen tussen [Natural] en [Vivid] voor de kleurweergave op de monitor.</p>	 —
<b>Rec View</b>	<p>Kies of foto's onmiddellijk na het opnemen worden weergegeven en hoe lang ze worden weergegeven. Dit is handig als u de foto die u zojuist heeft genomen even wilt controleren. Door de ontspanknop half in te drukken terwijl u de foto controleert, kunt u onmiddellijk doorgaan met fotograferen.</p> <p>[0,3 sec]–[20 sec]: Hiermee selecteert u het aantal seconden dat de foto moet worden weergegeven.</p> <p>[Off]: De foto die op de kaart wordt opgeslagen, wordt niet weergegeven.</p> <p>[Auto▶]: Geeft de foto weer die wordt opgeslagen, en schakelt daarna over naar de stand weergeven. Dit is handig om een opname te controleren en eventueel direct te wissen.</p>	—
<b>Wi-Fi Settings</b>	Stel de camera in om via Wi-Fi verbinding te maken met een smartphone via de draadloze functie op de camera.	75
<b>Menu Display</b>	Kies of u het custom-menu of het accessoirespoortmenu wilt weergeven.	93
<b>Firmware</b>	De firmwareversie van uw product verschijnt. Als u informatie gaat inwinnen over uw camera of accessoires, of als u software wilt downloaden, moet u opgeven welke versie van elk van de producten u gebruikt.	—

## Een draadloze LAN-verbinding instellen (Wi-Fi-instellingen)

Als u de draadloze LAN-functie op de camera (Blz. 103) wilt gebruiken, moet u instellingen selecteren, zoals het wachtwoord dat bij de verbinding wordt gebruikt. [Private] en [One-Time] voor een eenmalige verbinding zijn beschikbaar.

### De selectiemethode met wachtwoord instellen

- 1 Selecteer [Wi-Fi Settings] in het **f** setup-menu en druk op **OK**.
- 2 Selecteer [Wi-Fi Connect Settings] en druk op **▷**.
- 3 Selecteer de draadloze LAN-verbindingmethode en druk op **OK**.
  - [Private]: maak verbinding met een vooraf ingesteld wachtwoord.
  - [One-Time]: maak verbinding met elke keer een ander wachtwoord.
  - [Select]: Selecteer welke methode u elke keer wilt gebruiken.

### Het wachtwoord van een privéverbinding wijzigen

Wijzig het wachtwoord voor [Private].

- 1 Selecteer [Wi-Fi Settings] in het **f** setup-menu en druk op **OK**.
- 2 Selecteer [Private Password] en druk op **▷**.
- 3 Voer een wachtwoord in volgens de instructies in de gebruiksaanwijzing en druk op **⊙**.
  - Er wordt een nieuw wachtwoord ingesteld.

### Het delen van beelden annuleren

Deselecteert beelden die zijn geselecteerd (Blz. 48) voor delen bij verbinding met een draadloos LAN-netwerk.

- 1 Selecteer [Wi-Fi Settings] in het **f** setup-menu en druk op **OK**.
- 2 Selecteer [Reset share Order] en druk op **▷**.
- 3 Selecteer [Yes] en druk op **OK**.

### Draadloze LAN-instellingen initialiseren

Initialiseert inhoud van [Wi-Fi Settings].

- 1 Selecteer [Wi-Fi Settings] in het **f** setup-menu en druk op **OK**.
- 2 Selecteer [Reset Wi-Fi Settings] en druk op **▷**.
- 3 Selecteer [Yes] en druk op **OK**.

## De custom-menu's gebruiken

De camera-instellingen kunnen worden aangepast met het menu Custom.

### Custom Menu

- AF/MF (Blz. 76)
- Button/Dial/Lever (Blz. 77)
- Release/ (Blz. 77)
- Disp//PC (Blz. 78)
- Exp//ISO (Blz. 79)
- Custom (Blz. 80)
- /Color/WB (Blz. 81)
- Record/Erase (Blz. 82)
- Movie (Blz. 83)
- Utility (Blz. 83)



### AF/MF

MENU

Optie	Beschrijving	
<b>AF Mode</b>	Kies de AF-stand. Dit is identiek aan de instelling van de live control. U kunt afzonderlijke scherpstelmethodes instellen voor de stand Fotograferen en de stand .	59
<b>Full-time AF</b>	Als [On] is geselecteerd, blijft de camera scherpstellen, ook als de ontspanknop niet half wordt ingedrukt.	—
<b>AEL/AFL</b>	Pas de AF- en AE-lock aan.	84
<b>Reset Lens</b>	In de stand [On] wordt de scherpstelling van de lens steeds op oneindig gezet zodra u de camera uitschakelt. De scherpstelling van krachtige zoomlenzen wordt ook hersteld.	—
<b>BULB/TIME Focusing</b>	Normaal wordt de scherpstelling vergrendeld tijdens de belichting als handmatig scherpstellen (MF) geselecteerd is. Selecteer [On] om scherpstellen met de scherpstelring mogelijk te maken.	—
<b>Focus Ring</b>	U kunt kiezen wat voor u de meest logische draairichting van de scherpstelring is.	—
<b>MF Assist</b>	Wanneer deze functie ingesteld is op [On], kunt u automatisch schakelen naar zoomen of maximaliseren in de handmatige scherpstelstand door aan de scherpstelring te draaien.	84
<b>[•••] Set Home</b>	Kies de positie van het AF-kader die zal worden opgeslagen als de home-positie.  verschijnt op het scherm voor AF-kaderselectie terwijl u een home-positie kiest.	—

Optie	Beschrijving	
AF Illuminat.	Selecteer [Off] om de AF-verlichting uit te schakelen.	—
Face Priority	Selecteer de AF-stand Gezichtsprioriteit. Dit is identiek aan de instelling van de live control.	41

## Button/Dial/Lever

Optie	Beschrijving	
Button Function	Kies de functie die aan de geselecteerde knop is toegewezen. <div style="border: 1px solid black; padding: 5px; width: fit-content; margin: 5px auto;">                     [[Fn]Function], [Q]Function], [⊙]Function], [▷]Function],                      [▽]Function], [⊞]Function], [Lfn]Function]                 </div>	85
Dial Function	U kunt de functies wijzigen die aan de hoofdregelaar en subregelaar zijn toegewezen.	—
Dial Direction	Kies de richting waarin de regelaar wordt gedraaid om de sluitertijd of het diafragma aan te passen.	—
Mode Dial Function	Past de opnamestand aan die werd ingesteld via de funktieknop. U kunt opgeslagen Myset-instellingen toepassen.	—
-Lever Function	U kunt de positie van de hendel gebruiken om de functie van de regelaars en knop te wijzigen.	86

## Release/

Optie	Beschrijving	
RIs Priority S	Als u [On] selecteert, kan de sluitser ontspannen worden, zelfs als de camera niet scherpgesteld is. Deze optie kan afzonderlijk worden ingesteld voor de modi S-AF (Blz. 59) en C-AF (Blz. 59).	—
RIs Priority C		
L fps H fps	Kies de snelheid waarmee beelden worden doorgespoeld voor [] en []. De waarden zijn de maximale waarden bij benadering.	43
+ IS Off	Wanneer deze functie op [Off] is ingesteld, wordt de beeldstabilisator ingeschakeld voor repeterende opnamen.	—
Half Way RIs With IS	Als deze functie op [On] is ingesteld, werkt de beeldstabilisatie wanneer u de ontspanknop half indrukt.	—
Lens I.S. Priority	Als [On] geselecteerd is, wordt prioriteit gegeven aan de lensfunctie bij gebruik van een lens met een beeldstabilisatiefunctie.	—
Release Lag-Time	Als [Short] is geselecteerd, kan de vertragingstijd tussen het volledig indrukken van de ontspanknop en het moment van opname worden verminderd.*	—

\* Dit leidt wel tot een kortere levensduur van de batterij. Zorg er ook voor dat de camera niet wordt blootgesteld aan schokbewegingen tijdens gebruik. Als dat wel gebeurt, kan het zijn dat de monitor geen onderwerpen meer weergeeft. Wanneer dat optreedt, schakelt u de camera uit en weer in.

Optie	Beschrijving																																			
HDMI	[HDMI Out]: Het type digitaal videosignaal selecteren als een televisie wordt aangesloten via een HDMI-kabel. [HDMI Control]: Selecteer [On] om de camera te kunnen bedienen met afstandsbedieningen voor televisies die HDMI-controle ondersteunen.	87																																		
Video Out	Kies de videostandaard ([NTSC] of [PAL]) die in uw land of regio wordt gebruikt.	87																																		
Control Settings	Kies de regelaars die in elke opnamestand worden weergegeven.	88																																		
	<table border="1"> <thead> <tr> <th rowspan="2">Regelaars</th> <th colspan="4">Stand Fotograferen</th> </tr> <tr> <th>P/A/S/M</th> <th>FAUTO</th> <th>ART</th> <th>SCN</th> </tr> </thead> <tbody> <tr> <td>Live Control (Blz. 52)</td> <td>On/Off</td> <td>On/Off</td> <td>On/Off</td> <td>On/Off</td> </tr> <tr> <td>Live SCP (Blz. 89)</td> <td>On/Off</td> <td>On/Off</td> <td>On/Off</td> <td>On/Off</td> </tr> <tr> <td>Live Guide (Blz. 20)</td> <td>–</td> <td>On/Off</td> <td>–</td> <td>–</td> </tr> <tr> <td>Art Menu</td> <td>–</td> <td>–</td> <td>On/Off</td> <td>–</td> </tr> <tr> <td>Scene Menu</td> <td>–</td> <td>–</td> <td>–</td> <td>On/Off</td> </tr> </tbody> </table>		Regelaars	Stand Fotograferen				P/A/S/M	FAUTO	ART	SCN	Live Control (Blz. 52)	On/Off	On/Off	On/Off	On/Off	Live SCP (Blz. 89)	On/Off	On/Off	On/Off	On/Off	Live Guide (Blz. 20)	–	On/Off	–	–	Art Menu	–	–	On/Off	–	Scene Menu	–	–	–	On/Off
Regelaars	Stand Fotograferen																																			
	P/A/S/M		FAUTO	ART	SCN																															
Live Control (Blz. 52)	On/Off		On/Off	On/Off	On/Off																															
Live SCP (Blz. 89)	On/Off		On/Off	On/Off	On/Off																															
Live Guide (Blz. 20)	–	On/Off	–	–																																
Art Menu	–	–	On/Off	–																																
Scene Menu	–	–	–	On/Off																																
Info Settings	Kies de informatie die wordt weergegeven als de knop <b>INFO</b> wordt ingedrukt. [▶ Info]: Kies de informatie die wordt weergegeven in schermvullende weergave. [LV-Info]: Kies de informatie die wordt weergegeven wanneer de camera zich in de opnamestand bevindt. [⚙ Settings]: Kies de informatie die wordt weergegeven in de index- en kalenderweergave.	90, 91																																		
Displayed Grid	Selecteer [📏], [📏], [📏], [📏] of [📏] om een raster weer te geven op de monitor.	—																																		
Picture Mode Settings	Geef enkel het geselecteerde beeldeffect weer wanneer een beeldeffect is geselecteerd.	—																																		
Histogram Settings	[Highlight]: Kies de onderste limiet voor de weergave van lichte partijen. [Shadow]: Kies de bovenste limiet voor de weergave van schaduwpartijen.	90																																		
Mode Guide	Kies [Off] om geen hulp weer te geven voor de geselecteerde stand als de functieknoop naar een nieuwe instelling wordt gedraaid.	15																																		
Live View Boost	Als [On] geselecteerd is, wordt er voorrang aan gegeven om de beelden duidelijk zichtbaar te maken; de belichtingscorrectie en andere instellingen van de effecten zijn niet zichtbaar op de monitor.	—																																		
Frame Rate	Selecteer [High] om de beeldvertraging te reduceren. De beeldkwaliteit kan daardoor echter achteruitgaan.	—																																		
Art LV Mode	[mode1]: Het filtereffect wordt altijd weergegeven. [mode 2]: Filtereffecten zijn niet zichtbaar op de monitor terwijl de ontspanknop half wordt ingedrukt. Kies een vloeiende weergave.	—																																		

Optie	Beschrijving	
<b>Flicker reduction</b>	Beperk het flikkereffect onder bepaalde soorten verlichting, waaronder fluorescentielampen. Wanneer een eventuele flikkering niet verminderd wordt door de [Auto]-instelling, stelt u deze parameter in op [50Hz] of [60Hz] in overeenstemming met de gebruikelijke vermogensfrequentie in de regio waar de camera wordt gebruikt.	—
<b>LV Close Up Mode</b>	[mode1]: Als u de ontspanknop half indrukt, wordt de zoom geannuleerd. [mode2]: De zoom wordt niet geannuleerd wanneer u de ontspanknop half indrukt.	42
<b>Peaking Settings</b>	U kunt voor de kleur van de randverbetering kiezen tussen wit en zwart.	—
<b>Backlit LCD</b>	Als gedurende de geselecteerde tijd geen handelingen worden uitgevoerd, wordt de achtergrondverlichting gedimd om de batterij te sparen. De achtergrondverlichting wordt niet gedimd als [Hold] geselecteerd is.	—
<b>Sleep</b>	De camera wordt in de sluimerstand (energiebesparing) geschakeld als er gedurende de geselecteerde periode geen handelingen worden uitgevoerd. De camera kan opnieuw worden geactiveerd door de ontspanknop half in te drukken.	—
<b>Auto Power Off</b>	Hiermee wordt de camera uitgeschakeld na een ingestelde periode.	—
<b>   ) (Piepgeluid)</b>	U kunt het piepgeluid, dat afgegeven wordt als de scherpstelling vergrendeld wordt, op [Off] zetten door op de ontspanknop te drukken.	—
<b>USB Mode</b>	Kies een stand om de camera op een computer of printer aan te sluiten. Kies [Auto] om de opties voor de USB-modus weer te geven telkens wanneer de camera wordt aangesloten.	—

Optie	Beschrijving	
<b>EV Step</b>	Kies de omvang van de stappen die worden gebruikt bij het selecteren van de sluitertijd, het diafragma, de belichtingscorrectie en andere belichtingsparameters.	—
<b>Noise Reduct.</b>	Hiermee reduceert u de ruis die optreedt bij erg lange sluitertijden. [Auto]: Ruisonderdrukking wordt alleen uitgevoerd bij lange sluitertijden. [On]: Bij elke opname wordt ruisonderdrukking toegepast. [Off]: Ruisonderdrukking uit. <ul style="list-style-type: none"> <li>• Met ruisonderdrukking is er ongeveer twee keer zoveel tijd nodig om het beeld op te nemen.</li> <li>• De ruisonderdrukking wordt automatisch uitgeschakeld bij repeterende opnamen.</li> <li>• Bij sommige lichtomstandigheden en onderwerpen werkt deze functie niet optimaal.</li> </ul>	28
<b>Noise Filter</b>	Kies de mate van ruisonderdrukking die toegepast wordt bij hoge ISO-gevoeligheden.	—
<b>ISO</b>	De ISO-gevoeligheid instellen.	45
<b>ISO Step</b>	Selecteer de beschikbare stappen voor het kiezen van de ISO-gevoeligheid.	—

Optie	Beschrijving	
ISO-Auto Set	Kies de bovengrens en standaardwaarde die gebruikt worden voor de ISO-gevoeligheid als [Auto] geselecteerd is voor ISO. [High Limit]: Kies de bovengrens voor de automatische keuze van ISO-gevoeligheid. [Default]: Kies de standaardwaarde voor de automatische keuze van ISO-gevoeligheid.	—
ISO-Auto Set	Kies de opnamestanden waarin de ISO-gevoeligheid [Auto] beschikbaar is. [P/A/S]: De automatische keuze van ISO-gevoeligheid is beschikbaar in alle modi behalve <b>M</b> . De ISO-gevoeligheid is vastgezet op ISO200 in stand <b>M</b> . [All]: De automatische keuze van ISO-gevoeligheid is beschikbaar in alle modi.	—
Metering	Kies een lichtmeetmethode aan de hand van de scène.	59
AEL Metering	Kies de metingsmethode die wordt gebruikt voor AE-lock (Blz. 84). [Auto]: Gebruik de momenteel geselecteerde meetmethode.	—
BULB/TIME Timer	Kies de maximale belichting voor bulb- en tijd fotografie.	—
BULB/TIME Monitor	Hiermee wordt de helderheid van de monitor ingesteld wanneer [BULB] of [TIME] wordt gebruikt. Ook de helderheid van de externe elektronische zoeker wordt hiermee ingesteld.	—
Live BULB	Kies het weergave-interval tijdens het fotograferen. Er zijn enkele beperkingen. De frequentie daalt bij een hoge ISO-gevoeligheid. Kies [Off] om de weergave uit te schakelen.	—
Live TIME	Tik op de monitor of druk de ontspanknop half in om de weergave te verversen.	—
Anti-Shock [⬆]	Kies de tijd die er is tussen het indrukken van de ontspanknop en het ontspannen van de sluitser. Dit vermindert camerabewegingen ten gevolge van trillingen. Deze functie is handig voor bijvoorbeeld microscoopfotografie en astrofotografie. Dit is ook handig voor repeterende opnamen (Blz. 43) en fotografie met de zelfontspanner (Blz. 43).	—

Optie	Beschrijving	
⚡ X-Sync.	Kies de sluitertijd die wordt gebruikt als de flits afgaat.	91
⚡ Slow Limit	Kies de langste sluitertijd die beschikbaar is als er een flits wordt gebruikt.	91
📷+📷	In de stand [On] wordt deze waarde opgeteld bij de waarde van de belichtingscorrectie en wordt de flitssterkteregeling geactiveerd.	37, 57

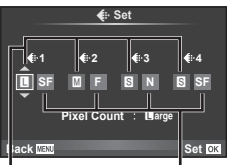
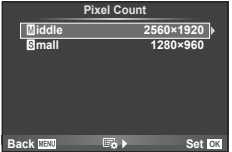

Optie	Beschrijving	
Set	<p>U kunt de beeldkwaliteit van de JPEG selecteren uit verschillende combinaties van drie resoluties en vier compressiefactoren.</p> <ol style="list-style-type: none"> <li>1) Gebruik   om een combinatie (-1) – (-4) te kiezen en verander met  .</li> <li>2) Druk op .</li> </ol>  <p style="text-align: center;">Resolutie    Compressiefactor</p>	56
Pixel Count	<p>Kies het aantal pixels voor beelden in [M]- en [S]-formaat.</p> <ol style="list-style-type: none"> <li>1) Selecteer [Pixel Count] in het menu  Custom, op het tabblad .</li> <li>2) Selecteer [M]iddle of [S]mall en druk op .</li> <li>3) Kies een aantal pixels en druk op .</li> </ol> 	56
Shading Comp.	<p>Kies [On] om randverlichting te corrigeren naargelang het type lens.</p> <ul style="list-style-type: none"> <li>• Voor teleconverters of tussenringen is er geen correctie.</li> <li>• Er kan ruis zichtbaar zijn aan de randen van foto's die met een hoge ISO-gevoeligheid genomen zijn.</li> </ul>	—
WB	<p>Stel de witbalans in. Dit is identiek aan de instelling van de live control. U kunt ook de witbalans fijnafstellen in elke stand.</p>	44
All	<p>[All Set]: Gebruik dezelfde witbalanscorrectie in alle modi behalve [CWB].                  [All Reset]: Stel de witbalanscorrectie in op 0 voor alle modi behalve [CWB].</p>	—
WB AUTO <b>Keep Warm Color</b>	<p>Selecteer [Off] om 'warme' kleuren te elimineren uit foto's die bij gloeilamplicht werden genomen.</p>	—
+WB	<p>Pas de witbalans aan voor gebruik met een flitser.</p>	—
Color Space	<p>Hiermee kunt u selecteren hoe kleuren door de monitor of printer worden weergegeven.</p>	—

Optie	Beschrijving	👉
Quick Erase	Als u [On] selecteert, wordt het huidige beeld onmiddellijk verwijderd als u op de <b>🗑</b> -knop drukt in de afspelweergave.	—
RAW+JPEG Erase	Kies welke actie wordt uitgevoerd als u in de enkelbeeldweergave een foto verwijderd die opgenomen is met de instelling RAW+JPEG (Blz. 19). [JPEG]: Alleen de JPEG-kopie wordt verwijderd. [RAW]: Alleen de RAW-kopie wordt verwijderd. [RAW+JPEG]: Beide kopieën worden verwijderd. • Zowel de RAW- als JPEG-kopieën worden gewist wanneer geselecteerde beelden worden gewist of wanneer [All Erase] (Blz. 62) is geselecteerd.	56
File Name	[Auto]: Zelfs als u een nieuwe kaart plaatst, worden de bestandsnummers van de vorige kaart aangehouden. Het nummeren van bestanden gaat voort vanaf het laatste nummer dat werd gebruikt of vanaf het hoogste nummer dat beschikbaar is op de kaart. [Reset]: Als u een nieuwe kaart plaatst, beginnen de mapnummers met 100 en de bestandsnaam met 0001. Als u een kaart plaatst waarop al foto's staan, beginnen de bestandsnummers met het nummer dat volgt op het hoogste bestandsnummer dat al op het kaart stond.	—
Edit Filename	Kies hoe een naam aan beeldbestanden wordt gegeven door het hierna grijs gemarkeerde gedeelte van de bestandsnaam te bewerken. sRGB: Pmdd0000.jpg _____ Pmdd AdobeRGB: _mdd0000.jpg _____ mdd	—
Priority Set	Kies de standaardkeuze ([Yes] of [No]) voor dialoogvensters voor bevestiging.	—
dpi Settings	De afdrukresolutie instellen.	—
Copyright Settings*	Voeg de naam van de fotograaf en de eigenaar van het auteursrecht toe aan nieuwe foto's. De naam kan tot 63 tekens lang zijn. [Copyright Info.]: Selecteer [On] om de naam van de fotograaf en de eigenaar van het auteursrecht op te nemen in de Exif-gegevens van nieuwe foto's. [Artist Name]: Voer de naam van de fotograaf in. [Copyright Name]: Voer de naam in van de eigenaar van het auteursrecht.	—

- 1) Markeer een teken ① en druk op **OK** om het gemarkeerde teken toe te voegen aan de naam ②.
- 2) Herhaal stap 1 om de naam te vervolledigen, markeer vervolgens [END] en druk op **OK**.
  - Om een teken te verwijderen, drukt u op de knop **INFO** om de cursor in het naamvak te plaatsen ②, markeer het teken en druk op **🗑**.



\* OLYMPUS kan niet aansprakelijk worden gesteld voor schade ten gevolge van geschillen over het gebruik van [Copyright Settings]. Gebruik deze functie op uw eigen risico.

**Movie**

MENU → % →

Optie	Beschrijving	
Mode	Kies een stand om videobeelden op te nemen. Deze optie kan ook worden geselecteerd met live control.	55
<b>Movie</b>	Kies [Off] om videobeelden zonder geluid op te nemen. Deze optie kan ook worden geselecteerd met live control.	60
<b>Movie Effect</b>	Kies [On] om filmeffecten mogelijk te maken in stand .	29
<b>Wind Noise Reduction</b>	Vermindert het geluid van de wind tijdens de opname.	—
<b>Recording Volume</b>	Pas de gevoeligheid van de microfoon aan volgens de afstand tot uw onderwerp.	—

**Utility**

MENU → % →

Optie	Beschrijving	
<b>Pixel Mapping</b>	Met de functie Pixel Mapping kan de camera het beeldopnameelement en de beeldbewerkingfuncties controleren en bijstellen.	111
<b>Exposure Shift</b>	Pas de optimale belichting afzonderlijk aan voor elke meetmethode. <ul style="list-style-type: none"> <li>• Dit beperkt het aantal opties voor de belichtingscorrectie in de geselecteerde richting.</li> <li>• De effecten zijn niet zichtbaar op de monitor. Voor normale aanpassingen aan de belichting gebruikt u de belichtingscorrectie (Blz. 37).</li> </ul>	—
<b>Warning Level</b>	Kies het batterijniveau waarop de waarschuwing  wordt weergegeven.	13
<b>Level Adjust</b>	U kunt de hoek van de level gauge instellen. [Reset]: Herstelt ingestelde waarden naar de fabrieksinstellingen. [Adjust]: Stelt de huidige camerapositie in als het nulpunt.	—
<b>Touch Screen Settings</b>	Activeer het aanraakscherm. Kies [Off] om het aanraakscherm uit te schakelen.	—
<b>Eye-Fi*</b>	Schakel het uploaden in of uit wanneer een Eye-Fi-kaart wordt gebruikt.	—

\* Gebruik overeenkomstig de lokale voorschriften. In een vliegtuig en op andere plaatsen waar het gebruik van draadloze apparaten verboden is, dient u de Eye-Fi-kaart uit de camera te verwijderen of [Off] te selecteren voor [Eye-Fi]. De camera ondersteunt de 'eindeloze' Eye-Fi-stand niet.

## AEL/AFL

MENU → → → [AEL/AFL]

De autofocus en de meting kunnen worden uitgevoerd door op de knop te drukken waaraan AEL/AFL is toegewezen. Kies een stand voor elke scherpstelstand.

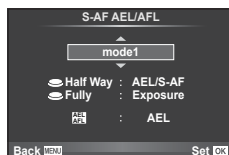

## AEL/AFL

Mode		Ontspanknopfunctie				Knopfunctie	
		Half indrukken		Helemaal indrukken		Als u de AEL-/AFL-knop ingedrukt houdt	
		Focus	Belichting	Focus	Belichting	Focus	Belichting
S-AF	mode1	S-AF	Vastgehouden	-	-	-	Vastgehouden
	mode2	S-AF	-	-	Vastgehouden	-	Vastgehouden
	mode3	-	Vastgehouden	-	-	S-AF	-
C-AF	mode1	C-AF start	Vastgehouden	Vastgehouden	-	-	Vastgehouden
	mode2	C-AF start	-	Vastgehouden	Vastgehouden	-	Vastgehouden
	mode3	-	Vastgehouden	Vastgehouden	-	C-AF start	-
	mode4	-	-	Vastgehouden	Vastgehouden	C-AF start	-
MF	mode1	-	Vastgehouden	-	-	-	Vastgehouden
	mode2	-	-	-	Vastgehouden	-	Vastgehouden
	mode3	-	Vastgehouden	-	-	S-AF	-

## MF-Hulp

Dit is een hulpfunctie voor scherpstellen voor MF. Wanneer u aan de scherpstelling hebt gedraaid, is de rand van het onderwerp verbeterd of is een gedeelte van de schermweergave vergroot. Wanneer u niet meer aan de de scherpstelling draait, keert het scherm terug naar het originele beeld.

<b>Magnify</b>	Hiermee vergroot u een gedeelte van het scherm. U kunt het gedeelte dat u wilt vergroten vooraf instellen met het AF-kader.  [AF Area] (Blz.40)
<b>Peaking</b>	Hiermee worden duidelijk bepaalde omtrekken met randverbetering weergegeven. U kunt de kleur van de verbetering selecteren.  [Peaking Settings] (Blz.79)

## Opmerkingen

- [Magnify] en [Peaking] kunnen met de knop worden weergegeven. Het display verandert telkens u op de knop drukt. Wijs de schakelfunctie vooraf toe aan een van de knoppen met [Button Function] (Blz. 85).

## Let op

- Wanneer u Peaking gebruikt, worden de randen van kleine onderwerpen vaak sterker verbeterd. Hiermee wordt niet gegarandeerd dat de scherpstelling nauwkeurig is.

## Knopfuncties

MENU → → → [Button Function]

Zie de onderstaande tabel voor de functies die toegewezen kunnen worden. De beschikbare opties zijn afhankelijk van de specifieke knop.

### Knopfuncties

[Fn]Function / [Q]Function / [⊙]Function\*<sup>1</sup> / [▷]Function / [▽]Function ([Direct Function]\*<sup>2</sup> / [•••]\*<sup>3</sup>) / [L.Fn]Function\*<sup>4</sup>











\*1 Niet beschikbaar in stand .

\*2 Wijs de functie toe aan elke .

\*3 Kies het AF-kader.

\*4 Kies de functie die aan de knop op sommige lenzen is toegewezen.

	Pas de belichtingscorrectie aan.
ISO	Pas de ISO-gevoeligheid aan.
WB	Pas de witbalans aan.
AEL/AFL	AE-vergrendeling of AF-vergrendeling. De functie verandert op basis van de [AEL/AFL]-instelling. Wanneer AEL geselecteerd is, drukt u eenmaal op de knop om de belichting te vergrendelen en [AEL] weer te geven op de monitor. Druk nogmaals op de knop om de vergrendeling te annuleren.
⊙ REC	Druk op de knop om een film op te nemen.
Preview	Het diafragma wordt verlaagd naar de geselecteerde waarde terwijl de knop wordt ingedrukt.
	De camera meet de witbalans wanneer de knop wordt ingedrukt (Blz. 45).
[•••]	Kies het AF-kader.
[•••] Home	Door op de knop te drukken, wordt de positie van het AF-kader geselecteerd die is opgeslagen met [•••] Set Home] (Blz. 76). De home-positie van het AF-kader wordt aangeduid met een [HP]-pictogram. Druk nogmaals op de knop om naar de AF-kaderstand terug te keren. Als de camera wordt uitgeschakeld terwijl de home-positie geselecteerd is, wordt de home-positie teruggesteld.
MF	Druk op de knop om de handmatige scherpstelstand te selecteren. Druk nogmaals op de knop om de voordien geselecteerde AF-stand te herstellen.
RAW	Druk op de knop om te schakelen tussen de opnamestanden JPEG en RAW+JPEG.
Test Picture	Foto's die zijn genomen wanneer de knop is ingedrukt worden op de monitor weergegeven maar worden niet op het geheugenkaart opgeslagen.
Myset1 – Myset4	De instellingen schakelen over naar de opgeslagen Myset-instellingen bij het indrukken van deze knop.
	Schakel de achtergrondverlichting van de monitor aan en uit.



	U kunt de knop gebruiken om te kiezen tussen  en  wanneer de onderwatertas is bevestigd. Houd de knop ingedrukt op terug te keren naar de vorige modus. Hierdoor kan  (Underwater) in stand WB worden ingesteld. Bij gebruik van een ED12-50mmEZ-lens met krachtige zoom (E-ZOOM) zoomt de lens automatisch naar de WIDE- of TELE-optie naargelang  of  is ingeschakeld.
<b>Live Guide</b>	Druk op de knop om de liveguides weer te geven.
 (digitale teleconverter)	Druk op de knop om de digitale zoom in of uit te schakelen.
 (vergroten)	Druk op de knop om het zoomkader weer te geven. Druk nogmaals op de knop om het beeld te vergroten. Houd de knop ingedrukt om het zoomkader uit te schakelen.
Peaking	Met elke druk op de knop schakelt de monitor tussen display/ niet display. Wanneer Peaking wordt weergegeven, zijn de histogramweergave en de weergave van overbelichte en onderbelichte delen niet beschikbaar.
<b>AF stop</b>	Stop automatische scherpsstelling.
	Kies een optie voor repeterende opnamen of zelfontspanner.
	Kies een flitserfunctie.
<b>HDR BKT</b>	Schakel over naar HDR-bracketing met de opgeslagen instellingen.
<b>AE BKT</b>	Hiermee wordt <b>AE BKT</b> fotograferen met opgeslagen instellingen ingeschakeld.
<b>ART BKT</b>	Hiermee wordt <b>ART BKT</b> fotograferen met opgeslagen instellingen ingeschakeld.

## Lever Function

MENU →  →  →  Lever Function

U kunt de positie van de hendel gebruiken om de functie van de regelaars en knoppen te wijzigen.

### Tabel van de positie van de hendel en de functies die aan de regelaar/knoppen zijn toegewezen

Modus	Positie van de hendel = 1	Positie van de hendel = 2
<b>mode1</b>	De functies van de regelaar zijn gebaseerd op de instellingen van [Dial Function].	Hoofdregelaar: witbalans Subregelaar: ISO
<b>mode2</b>	De functies van de regelaar zijn gebaseerd op de instellingen van [Dial Function].	Hoofdregelaar: ISO Subregelaar: witbalans
<b>mode3</b>	De functie van de  -knop is gebaseerd op de instelling van [  Function].	De knop  start/stopt het opnemen van de film.
<b>mode4</b>	De AF-modi die aan de posities van de hendel zijn toegewezen zijn van toepassing. De standaardinstelling voor de positie van de hendel = 2 is [MF].	

## Camerabeelden weergeven op een televisie

Gebruik de apart verkochte kabel om opgenomen beelden op uw televisie weer te geven. Sluit de camera aan op een HD-tv met een HDMI-kabel om beelden van hoge kwaliteit op een televisiescherm te bekijken.

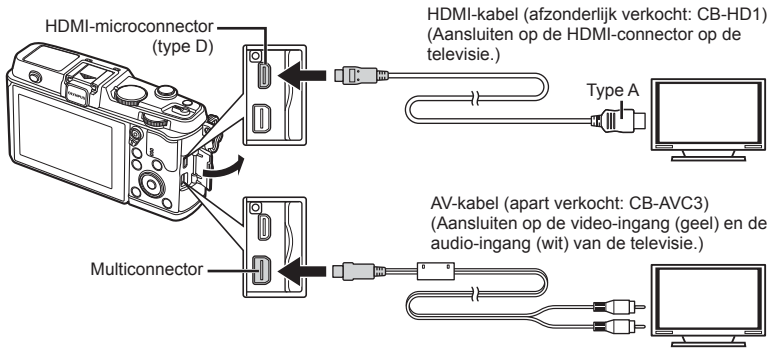

### 1 Gebruik de kabel om de camera op de tv aan te sluiten.

- Pas de instellingen op de tv aan voordat u de camera aansluit.
- Kies de videomodus van de camera voordat u de camera via een A/V-kabel aansluit.

### 2 Kies het invoerkanal van de tv.

- De monitor van de camera wordt uitgeschakeld wanneer de kabel is aangesloten.
- Druk op de knop  als u de verbinding via een AV-kabel uitvoert.

### Let op

- Voor meer details over het wijzigen van de ingangsbron van de televisie raadpleegt u de handleiding van de televisie.
- Afhankelijk van de instellingen van uw televisie kunnen de weergegeven beelden en de informatie uitgesneden zijn.
- Als de camera met zowel een A/V- als HDMI-kabel is aangesloten, wordt voorrang gegeven aan HDMI.
- Als de camera via een HDMI-kabel is aangesloten, kunt u het digitale videosignaaltype selecteren. Kies een indeling dat overeenkomt met het ingangsformaat dat op de televisie werd geselecteerd.

<b>1080i</b>	Er wordt voorrang gegeven aan 1080i HDMI-uitvoer.
<b>720p</b>	Er wordt voorrang gegeven aan 720p HDMI-uitvoer.
<b>480p/576p</b>	480p/576p HDMI-uitvoer. 576p wordt gebruikt wanneer [PAL] is geselecteerd voor [Video Out] (Blz. 78).

- U kunt geen foto's of films opnemen als de HDMI-kabel aangesloten is.
- Sluit de camera niet aan op andere HDMI-uitvoerapparaten. Hierdoor zou de camera beschadigd raken.
- HDMI-uitvoer is niet mogelijk als de camera via USB verbonden is met een computer of een printer.

## ■ De afstandsbediening van de tv gebruiken

De camera kan worden bediend met een afstandsbediening van een tv wanneer deze is aangesloten op een tv die HDMI-controle ondersteunt.

- 1 Selecteer [HDMI] in het Custom-menu, op het tabblad .
- 2 Selecteer [HDMI Control] en kies [On].
- 3 Bedien de camera met de afstandsbediening van de tv.
  - U kunt de camera bedienen door de bedieningsaanwijzingen te volgen die worden weergegeven op de tv.
  - Tijdens de enkelbeeldweergave kunt u de informatieweergave weergeven of verbergen door op de 'Rode' knop te drukken, en kunt u de indexweergave weergeven of verbergen door op de 'Groene' knop te drukken.
  - Sommige televisies ondersteunen niet alle functies.

## Bedieningspaneelweergaven kiezen ( Control Settings)

Stel in of u bedieningspanelen wilt weergeven voor de optieselectie in elke fotografeerstand.

### Beschikbare bedieningspanelen in elke fotografeerstand

- Als u op de knop **INFO** drukt, schakelt u naar het volgende bedieningspaneel.

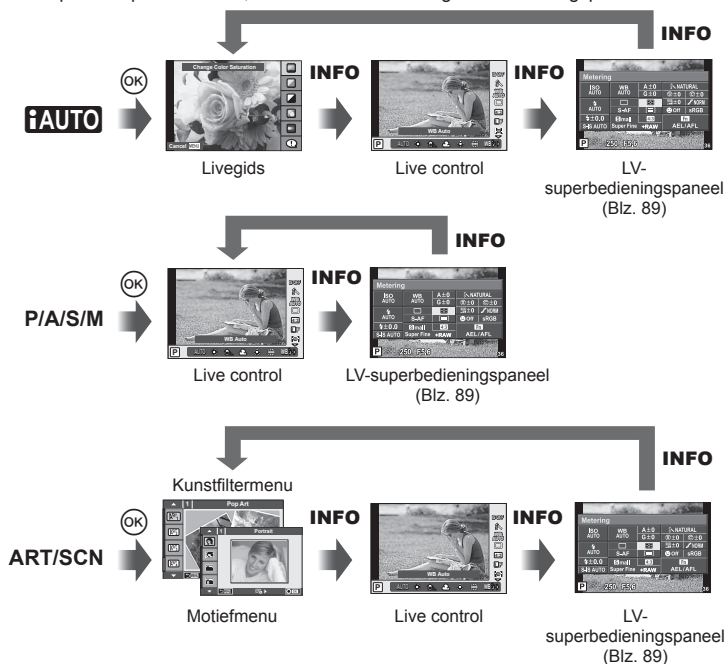



## LV-superbedieningspaneel

Het LV-superbedieningspaneel geeft de huidige status van de fotografeerinstellingen weer. U kunt het paneel gebruiken om verschillende opties in te stellen. Gebruik de pendelknop of de aanraakbediening om opties te selecteren of instellingen te wijzigen.

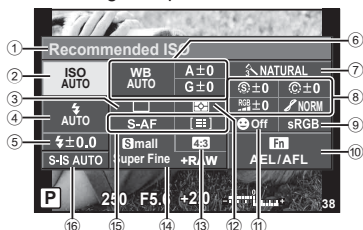

## Instellingen die kunnen worden aangepast met behulp van het superbedieningspaneel

- |   |  |
|---|--|
| ① Momenteel geselecteerde optie                       | Z&W-filter (F).....Blz. 64             |
| ② ISO-gevoeligheid.....Blz. 45                        | Fototit (T).....Blz. 65                |
| ③ Repeterende opnamen/<br>zelffontspanner.....Blz. 43 | ⑨ Kleurruimte.....Blz. 81              |
| ④ Flitsfunctie.....Blz. 38                            | ⑩ Knopfunctietoewijzing.....Blz. 85    |
| ⑤ Flitssterkteregelaar.....Blz. 57                    | ⑪ Gezichtsprioriteit.....Blz. 41       |
| ⑥ Witbalans.....Blz. 44                               | ⑫ Lichtmeetstand.....Blz. 58           |
| Witbalanscorrectie.....Blz. 44                        | ⑬ Breedte-hoogteverhouding.....Blz. 55 |
| ⑦ Beeldeffecten.....Blz. 54                           | ⑭ Beeldkwaliteit.....Blz. 56           |
| ⑧ Scherpte (S).....Blz. 64                            | ⑮ Autofocusstand.....Blz. 59           |
| Contrast (C).....Blz. 64                              | Autofocusveld.....Blz. 40              |
| Kleurintensiteit (RGB).....Blz. 64                    | ⑯ Beeldstabilisator.....Blz. 53        |
| Gradatie (L).....Blz. 64                              |  |

## ! Let op

- Niet weergegeven in de video-opnamestand.

### 1 Geef het LV-superbedieningspaneel weer.

- Wanneer u de display hebt ingesteld met het menu Custom, drukt u op **OK** en drukt u herhaaldelijk op **INFO**.

Control Settings] (Blz. 88)

### 2 Raak de functie aan die u wilt instellen.

- De cursor wordt op de aangerakte functie weergegeven.

### 3 Druk op **OK** om een instelling te selecteren.

Cursor

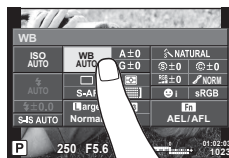
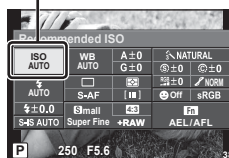

## Opmerkingen

- Ook beschikbaar in de menu's **ART** of **SCN**. Raak het pictogram aan van de functie die u wilt selecteren.

## Informatieschermen toevoegen (Info Settings)

### LV-Info (Schermen met opnamegegevens)

Gebruik [LV-Info] om de volgende schermen met opnamegegevens toe te voegen. De toegevoegde schermen worden weergegeven door tijdens de opname herhaaldelijk de knop **INFO** in te drukken. U kunt ook kiezen om schermen met standaardinstellingen niet weer te geven.



Histogramweergave



Weergave van overbelichte en onderbelichte delen

### Weergave van overbelichte en onderbelichte delen

Delen boven de bovengrens voor de helderheid van het beeld worden rood weergegeven, delen onder de ondergrens blauw. [Histogram Settings] (Blz. 78)

### Info (Schermen met weergavegegevens)

Gebruik [Info] om de volgende schermen met weergavegegevens toe te voegen. De toegevoegde schermen worden weergegeven door tijdens de weergave herhaaldelijk de knop **INFO** in te drukken. U kunt ook kiezen om schermen met standaardinstellingen niet weer te geven.



Histogramweergave



Weergave van overbelichte en onderbelichte delen



Lichtbakweergave

### Lichtbakweergave

Twee beelden naast elkaar vergelijken. Druk op **OK** om het beeld te selecteren aan de andere kant van de monitor.

- Het basisbeeld wordt rechts weergegeven. Gebruik **Left/Right** om een beeld te selecteren en druk op **OK** om het beeld naar links te verplaatsen. Het beeld dat u wilt vergelijken met het beeld links, kan rechts worden geselecteerd. Om een ander basisbeeld te kiezen, markeert u het rechterbeeld en drukt u op **OK**.
- Druk op **Q** om in te zoomen op het huidige beeld. Draai aan de hoofdregelaar als u de zoomverhouding wilt wijzigen.
- Wanneer u inzoomt, kunt u **Up/Down/Left/Right** gebruiken om naar andere gedeelten van het beeld te bladeren, en kunt u met de subregelaar tussen de beelden selecteren.



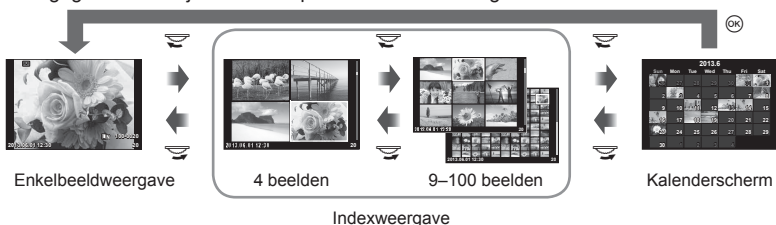

## Settings (Indexweergave/kalenderweergave)

U kunt een indexweergave toevoegen met een afwijkend aantal kaders en een kalenderweergave met  [Settings]. De toegevoegde schermen worden weergegeven door tijdens het afspelen aan de hoofdregelaar te draaien.



## Sluittijden als de flits automatisch ontsteekt [ X-Sync.] [ Slow Limit]

U kunt de sluitertijd instellen voor standen waarin de flitser automatisch ontbrandt.

Stand Fotograferen	Flitsmoment (synchroon)	Bovenste limiet	Onderste limiet
<b>P</b>	De langzamere van 1/ (lensbrandpuntslengte×2) en de [  X-Sync.]- instellingen	[  X-Sync.]-instelling*	[  Slow Limit]- instelling
<b>A</b>			
<b>S</b>	De ingestelde sluitertijd		Geen onderste limiet
<b>M</b>			





\* 1/320 seconden als u de interne flitser gebruikt en 1/250 seconden wanneer u de afzonderlijk verkrijgbare, externe flitser gebruikt.

## De accessoirepoortmenu's gebruiken



U kunt instellingen selecteren voor apparaten die via de accessoirepoort zijn aangesloten.

### Vóór u de accessoirepoortmenu's gebruikt

Het accessoirepoortmenu is alleen beschikbaar wanneer de overeenkomstige optie is geselecteerd voor het item [/Menu Display] in het setup-menu.

- 1 Druk op de knop **MENU** om de menu's weer te geven, en kies het tabblad  (Setup-menu).
- 2 Selecteer [/Menu Display] en stel [ Menu Display] in op [On].
  - Het tabblad  (Accessoirepoortmenu) wordt in het menu weergegeven.

#### Accessory Port Menu

-  OLYMPUS PENPAL Share (Blz. 94)
-  OLYMPUS PENPAL Album (Blz. 95)
-  Electronic Viewfinder (Blz. 95)



## OLYMPUS PENPAL gebruiken

De optionele OLYMPUS PENPAL kan worden gebruikt om foto's te uploaden naar of te ontvangen van Bluetooth-apparaten of andere camera's die aangesloten zijn op een OLYMPUS PENPAL. Ga naar de OLYMPUS-website voor meer informatie over Bluetooth-apparaten.

### ■ Beelden verzenden

Wijzig het formaat en verzend JPEG-beelden naar een ander apparaat. Voor u beelden verzendt, dient u na te gaan of het ontvangend apparaat ingesteld is om gegevens te ontvangen.

- 1 Geef de foto die u wilt verzenden, schermvullend weer en druk op **OK**.
- 2 Selecteer [Send A Picture] en druk op **OK**.
  - Selecteer [Search] en druk op **OK** in het volgende dialoogvenster. De camera gaat op zoek naar en geeft Bluetooth-apparaten weer die binnen bereik zijn of in het [Address Book] staan.
- 3 Selecteer de bestemming en druk op **OK**.
  - Het beeld wordt naar het ontvangstapparaat verzonden.
  - Als u een PIN-code dient in te geven, voert u 0000 in en drukt u op **OK**.

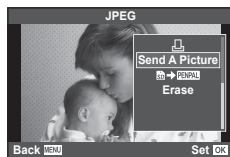

### ■ Beelden ontvangen/een host toevoegen

Maak verbinding met het zendtoestel en haal de JPEG-beelden binnen.

- 1 Selecteer [OLYMPUS PENPAL Share] in het Accessoirepuntmenu (Blz. 92).
- 2 Selecteer [Please Wait] en druk op **OK**.
  - Voer op het zendtoestel de bewerkingen uit om beelden te verzenden.
  - De verzending start en het dialoogvenster [Receive Picture Request] verschijnt.
- 3 Selecteer [Accept] en druk op **OK**.
  - Het beeld wordt overgezegt naar de camera.
  - Als u een PIN-code dient in te geven, voert u 0000 in en drukt u op **OK**.

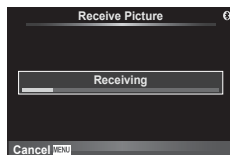

## ■ Het adresboek bewerken

De OLYMPUS PENPAL kan hostinformatie opslaan. U kunt namen toewijzen aan hosts of hostinformatie verwijderen.

- 1 Selecteer [OLYMPUS PENPAL Share] in het Accessoireportmenu (Blz. 92).
- 2 Selecteer [Address Book] en druk op .
- 3 Selecteer [Address List] en druk op .
  - De naam van de bestaande hosts wordt weergegeven.
- 4 Selecteer de host die u wilt bewerken en druk op .

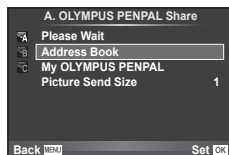

### Hosts verwijderen

Selecteer [Yes] en druk op .

### Hostinformatie bewerken

Druk op om hostinformatie weer te geven. Om de hostnaam te wijzigen, drukt u nogmaals op en past u de huidige naam aan in het daartoe bestemde dialogovenster.

## ■ Albums maken

U kunt de grootte van uw favoriete JPEG-foto's aanpassen en de foto's kopiëren naar een OLYMPUS PENPAL.

- 1 Geef de foto die u wilt kopiëren, schermvullend weer en druk op .
- 2 Selecteer [ → **PENPAL**] en druk op .
  - Om beelden te kopiëren van een OLYMPUS PENPAL naar de geheugenkaart, selecteert u [**PENPAL** → ] en drukt u op .

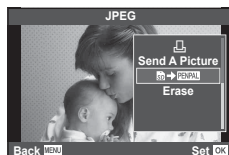

## Let op

- De OLYMPUS PENPAL kan alleen worden gebruikt in de regio waar deze werd aangeschaft. Afhankelijk van de regio kan het gebruik ervan een inbreuk betekenen op de voorschriften inzake radiogolven en kan het gebruik onderworpen zijn aan boetes.

## OLYMPUS PENPAL Share

MENU → →

Optie	Beschrijving	
<b>Please Wait</b>	Ontvang beelden en voeg hosts toe aan het adresboek.	93
<b>Address Book</b>	[Address List]: Bekijk de hosts die in het adresboek zijn opgeslagen. [New Pairing]: Voeg een host toe aan het adresboek. [Search Timer]: Kies hoelang de camera naar een host zoekt.	94
<b>PENPAL</b>	Geef informatie weer voor uw OLYMPUS PENPAL, zoals de naam, het adres en ondersteunde diensten. Druk op  om de naam van het apparaat te bewerken.	94
<b>Picture Send Size</b>	Kies het formaat waarin beelden worden verzonden. [Size 1: Small]: Beelden worden verzonden in een formaat dat overeenkomt met 640 × 480. [Size 2: Large]: Beelden worden verzonden in een formaat dat overeenkomt met 1920 × 1440. [Size 3: Medium]: Beelden worden verzonden in een formaat dat overeenkomt met 1280 × 960.	93

Optie	Beschrijving	
<b>Copy All</b>	Alle beeld- en geluidsbestanden worden gekopieerd tussen de SD-kaart en OLYMPUS PENPAL. Van gekopieerde beelden wordt de grootte aangepast overeenkomstig de optie die werd geselecteerd voor de grootte van de beeldkopie.	93
<b>Reset Protect</b>	Verwijder de bescherming van alle foto's in het OLYMPUS PENPAL-album.	94
<b>Album Mem. Usage</b>	Toon het aantal foto's dat zich momenteel in het album bevindt, en het aantal bijkomende foto's dat kan worden opgeslagen met [Size 2: Medium].	94
<b>Album Mem. Setup</b>	[All Erase]: Verwijder alle foto's in het album. [Format Album]: Formateer het album.	94
<b>Picture Copy Size</b>	Kies de grootte waarmee beelden worden gekopieerd. [Size 1: Large]: het formaat van gekopieerde afbeeldingen wordt niet gewijzigd. [Size 2: Medium]: afbeeldingen worden gekopieerd naar een grootte die gelijk is aan 1920 × 1440.	94

**Electronic Viewfinder**

Optie	Beschrijving		
<b>EVF Adjust</b>	Pas de helderheid en kleurtemperatuur van optionele externe zoekers aan. De geselecteerde kleurtemperatuur wordt ook gebruikt tijdens de weergave op de monitor. Gebruik <◁▷> om de kleurtemperatuur (☺) of de helderheid (☼) te selecteren, en gebruik △▽ om een waarde te kiezen tussen [+7] en [-7].		—
<b>EVF Auto Switch</b>	Stel in of het display automatisch moet wegdraaien van de monitor wanneer u de functie Zoeker schakelen gebruikt. Wanneer dit is ingesteld op [Off] en u op de knop [O] drukt op de externe zoeker, wisselt de weergave tussen de zoeker en de monitor. Wanneer ingesteld op [On] wisselt de weergave automatisch naar VF-4 wanneer u daar doorheen kijkt.	119	

## Printreservering (DPOF)

U kunt digitale 'printorders' opslaan op de geheugenkaart die aangeven welke foto's moeten worden afgedrukt en in welke oplage. U kunt dan de foto's printen in een printshop die DPOF ondersteunt of u kunt de foto's zelf printen door de camera rechtstreeks op een DPOF-printer aan te sluiten. Om een printorder te maken is een geheugenkaart vereist.

### Een printorder maken

- 1 Druk op **OK** tijdens het afspelen en selecteer **[ ]**.
- 2 Selecteer **[ ]** of **[ALL]** en druk op **OK**.

#### Individuele foto

Druk op **<|>** om het beeld te selecteren waarvoor u een printreservering wilt instellen en druk op **Δ ∇** om het aantal prints in te stellen.

- Om een printreservering voor meerdere foto's in te stellen, herhaalt u deze stap. Druk op **OK** wanneer alle gewenste foto's geselecteerd zijn.

#### Alle foto's

Selecteer **[ALL]** en druk op **OK**.

- 3 Selecteer de gewenste datum- en tijdweergave en druk op **OK**.

No	De foto's worden zonder datum en tijd geprint.
Date	De foto's worden geprint met de datum van fotograferen.
Time	De foto's worden geprint met het tijdstip van fotograferen.

- 4 Selecteer **[Set]** en druk op **OK**.

#### ! Let op

- De camera kan niet worden gebruikt om printorders te wijzigen die met andere apparaten zijn aangemaakt. Als u een nieuw printorder aanmaakt, wist u eventuele bestaande printorders die aangemaakt zijn met andere apparaten.
- Een printorder kan geen 3D-foto's, RAW-beelden of films bevatten.

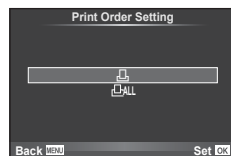



## Alle of geselecteerde foto's uit het printorder verwijderen

U kunt alle printreserveringsgegevens annuleren of alleen de gegevens voor geselecteerde foto's.

- 1 Druk op **OK** tijdens het afspelen en selecteer **[L]**.
- 2 Selecteer **[L]** en druk op **OK**.
  - Om alle foto's uit het printorder te verwijderen, selecteert u **[Reset]** en drukt u op **OK**. Om af te sluiten zonder alle foto's te verwijderen, selecteert u **[Keep]** en drukt u op **OK**.
- 3 Druk op **<D>** om beelden te selecteren die u uit het printorder wilt verwijderen.
  - Gebruik **∇** om het aantal prints in te stellen op 0. Druk op **OK** zodra u alle gewenste foto's uit de printorder hebt verwijderd.
- 4 Selecteer de gewenste datum- en tijdweergave en druk op **OK**.
  - Deze instelling wordt op alle beelden met printreserveringsgegevens toegepast.
- 5 Selecteer **[Set]** en druk op **OK**.

## Direct printen (PictBridge)

Sluit u de camera met het USB-kabeltje aan op een voor PictBridge geschikte printer, dan kunt u de opgeslagen beelden rechtstreeks printen.

- 1 Sluit de camera met de meegeleverde USB-kabel aan op de printer en schakel de camera in.

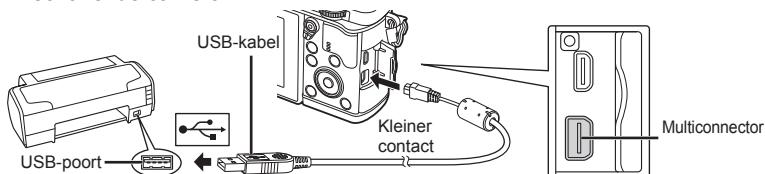

- Gebruik een volledig opgeladen batterij als u afdrukken wenst te maken.
- Als de camera wordt ingeschakeld, moet een dialoogvenster op de monitor verschijnen om een host te kiezen. Als dit niet het geval is, selecteert u **[Auto]** voor **[USB Mode]** (Blz. 79) in de custom-menu's van de camera.

- 2 Gebruik **Δ ∇** om **[Print]** te selecteren.

- **[One Moment]** verschijnt, gevolgd door een dialoogvenster om de printfunctie te selecteren.
- Als het scherm na een paar minuten niet verschijnt, koppelt u de USB-kabel los start u opnieuw vanaf stap 1.

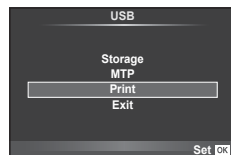

**Ga verder met “Printen volgens de specificatie van de klant” (Blz. 98).**

### ! Let op

- 3D-foto's, RAW-beelden en films kunnen niet worden geprint.

## Eenvoudig printen

Gebruik de camera om de foto die u wilt printen weer te geven voor u de printer via de USB-kabel aansluit.

- 1 Selecteer met  $\triangleleft \triangleright$  de te printen foto's om deze op de camera weer te geven.
- 2 Druk op  $\triangleright$ .
  - Het instelmenu voor het selecteren van de foto verschijnt als het printen is voltooid. Om een andere foto te printen, selecteert u met  $\triangleleft \triangleright$  de gewenste foto en drukt u op  $\odot$ .
  - Om af te sluiten, koppelt u de USB-kabel los van de camera terwijl het instelmenu voor selecteren van de foto wordt weergegeven.

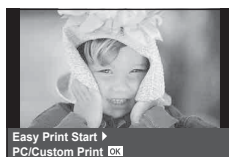

## Printen volgens de specificatie van de klant

- 1 Volg de bedieningsaanwijzingen op voor het instellen van een printoptie.

### Printfunctie selecteren

Selecteer de manier van printen (printfunctie). De beschikbare printfuncties staan hieronder vermeld.

<b>Print</b>	De geselecteerde foto's worden geprint.
<b>All Print</b>	Alle foto's die opgeslagen zijn op de kaart worden geprint. Elke foto wordt één keer geprint.
<b>Multi Print</b>	Print meerdere kopieën van dezelfde foto als afzonderlijke beelden op een enkel blad.
<b>All Index</b>	Print een index van alle beelden die op de kaart zijn opgeslagen.
<b>Print Order</b>	Print overeenkomstig de printreservering die u gemaakt heeft. Als er geen foto met printreservering bestaat, is deze functie niet beschikbaar.

### De eigenschappen van het printpapier instellen

Deze instelling varieert afhankelijk van het type printer. Als alleen de STANDAARD-instelling van de printer beschikbaar is, kunt u de instelling niet wijzigen.

<b>Size</b>	Stelt het papierformaat in dat de printer ondersteunt.
<b>Borderless</b>	Selecteert of de foto op een volledige pagina wordt geprint of binnen een blanco kader.
<b>Pics/Sheet</b>	Selecteert het aantal beelden per blad. Dit verschijnt als u de functie [Multi Print] hebt geselecteerd.

## De beelden die u wilt printen selecteren

Selecteer de beelden die u wilt printen. De geselecteerde foto's kunnen later worden geprint (reservering van een enkel beeld) of het beeld dat u geopend hebt kan rechtstreeks worden geprint.



<b>Print (OK)</b>	Print de foto die nu wordt weergegeven. Als er een foto met een [Single Print]-reservering bestaat, zal alleen deze gereserveerde foto worden geprint.
<b>Single Print (A)</b>	Maakt een printreservering voor de foto die nu wordt weergegeven. Als u na het maken van een [Single Print]-reservering deze printreservering ook op andere foto's wilt toepassen, selecteert u met <D> de gewenste foto's.
<b>More (v)</b>	Voor het instellen van het aantal prints en andere eigenschappen van de nu weergegeven foto, en of u deze wilt printen of niet. Hoe u dat doet, leest u in 'Printgegevens instellen' in de volgende paragraaf.

## Printgegevens instellen

Selecteert of u printgegevens zoals de datum en het tijdstip of de bestandsnaam op de foto wilt afdrukken. Als de printfunctie ingesteld is op [All Print] en [Option Set] geselecteerd is, verschijnt de volgende optie.

	Voor het instellen van het aantal prints.
<b>Date</b>	Print de datum en het tijdstip die bij de foto zijn opgeslagen.
<b>File Name</b>	Print de bestandsnaam die bij het beeld is opgeslagen.
	Snijdt het beeld uit voor het printen. Gebruik de regelaar om de grootte van de uitsnede te kiezen en $\Delta$ $\nabla$ $\triangleleft$ $\triangleright$ om de uitsnede te positioneren.

**2** Als u de foto's die u wilt printen en de printgegevens hebt ingesteld, selecteert u [Print] en drukt u op **OK**.

- Om te stoppen en het printen te annuleren, drukt u op **OK**. Om het afdrukken te hervatten, selecteert u [Continue].

## ■ Printen annuleren

Om het printen te annuleren, markeert u [Cancel] en drukt u op **OK**. Houd er rekening mee dat wijzigingen aan de printorder verloren gaan; om het printen te annuleren en terug te keren naar de vorige stap, waar u wijzigingen kunt aanbrengen aan de huidige printorder, drukt u op **MENU**.

## De computersoftware installeren

## ■ Windows

## 1 Plaats de meegeleverde cd in een cd-rom-station.

Windows XP

- Er verschijnt een 'Setup'-dialogvenster.

Windows Vista/Windows 7/Windows 8

- Er verschijnt een Autorun-dialogvenster. Klik op 'OLYMPUS Setup' om het 'Setup'-dialogvenster weer te geven.

! **Let op**

- Als het dialogvenster 'Setup' niet wordt weergegeven, selecteert u 'Mijn computer' (Windows XP) of 'Computer' (Windows Vista/Windows 7) in het startmenu. Dubbelklik op het pictogram CD-ROM (OLYMPUS Setup) om het venster 'OLYMPUS Setup' te openen, en dubbelklik vervolgens op 'LAUNCHER.EXE'.
- Als een dialogvenster 'User Account Control' verschijnt, klikt u op 'Yes' of 'Continue'.

## 2 Volg de instructies op het scherm van uw computer.

! **Let op**

- Als niets wordt weergegeven op het scherm van de camera nadat de camera met de computer werd verbonden, kan de batterij leeg zijn. Gebruik een volledig opgeladen batterij.

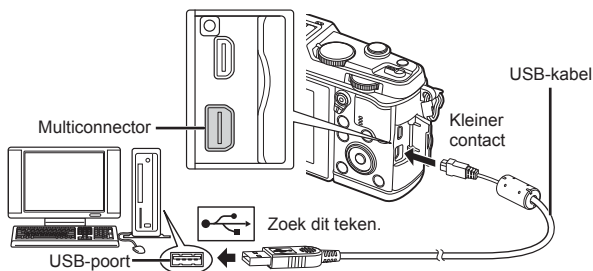
! **Let op**

- Wanneer de camera via USB aangesloten is op een ander apparaat, verschijnt een bericht om een verbindingstype te kiezen. Selecteer [Storage].

### 3 Registreer uw Olympus-product.

- Klik op de knop 'Registration' en volg de instructies op het scherm.

### 4 Installeer OLYMPUS Viewer 3.

- Controleer de systeemvereisten voor u met de installatie begint.
- Klik op de knop 'OLYMPUS Viewer 3' en volg de instructies op het scherm om de software te installeren.

<b>Besturingssysteem</b>	Windows XP (Service Pack 2 of later)/Windows Vista/ Windows 7/Windows 8
<b>Processor</b>	Pentium 4 1,3 GHz of beter (Core2Duo 2.13 GHz of beter vereist voor films)
<b>RAM-geheugen</b>	1 GB of meer (2 GB of meer aanbevolen)
<b>Vrije ruimte op de harde schijf</b>	3 GB of meer
<b>Monitorinstellingen</b>	1024 × 768 pixels of meer Minimaal 65.536 kleuren (16.770.000 kleuren aanbevolen)

- Zie online-help voor informatie over het gebruik van de software.

## ■ Macintosh

### 1 Plaats de meegeleverde cd in een cd-rom-station.

- De inhoud van de schijf moet automatisch worden weergegeven in de Finder. Als dit niet het geval is, dubbelklikt u op het cd-pictogram op het bureaublad.
- Dubbelklik op het pictogram 'Setup' om het dialoogvenster 'Setup' weer te geven.



### 2 Installeer OLYMPUS Viewer 3.

- Controleer de systeemvereisten voor u met de installatie begint.
- Klik op de knop 'OLYMPUS Viewer 3' en volg de instructies op het scherm om de software te installeren.



<b>Besturingssysteem</b>	Mac OS X v10.5–v10.8
<b>Processor</b>	Intel Core Solo/Duo 1,5 GHz of beter (Core2Duo 2 GHz of beter vereist voor films)
<b>RAM-geheugen</b>	1 GB of meer (2 GB of meer aanbevolen)
<b>Vrije ruimte op de harde schijf</b>	3 GB of meer
<b>Monitorinstellingen</b>	1024 × 768 pixels of meer Minimaal 32.000 kleuren (16.770.000 kleuren aanbevolen)

- Andere talen kunt u kiezen in het taalkeuzevak. Voor meer informatie over het gebruik van de software, raadpleegt u de online-help.

## Foto's naar een computer kopiëren zonder OLYMPUS Viewer 3

Uw camera voldoet aan de normen voor USB Mass Storage Class. U kunt beelden overbrengen naar een computer door de camera met de meegeleverde USB-kabel op een computer aan te sluiten. De volgende besturingssystemen ondersteunen de USB-aansluiting:

**Windows:** Windows XP Home Edition/  
Windows XP Professional/  
Windows Vista/Windows 7/Windows 8

**Macintosh:** Mac OS X v.10.3 of latere versie

- 1 Schakel de camera uit en sluit deze aan op de computer.
  - De plaats van de USB-poort is afhankelijk van het soort computer. Voor details raadpleegt u de handleiding van de computer.

- 2 Schakel de camera in.
  - Het scherm voor het selecteren van de USB-verbinding wordt weergegeven.

- 3 Selecteer met  $\Delta$   $\nabla$  de optie [Storage]. Druk op  $\text{OK}$ .

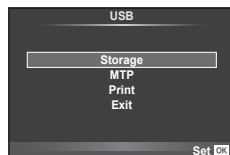

- 4 De computer herkent de camera als een nieuw apparaat.

### **!** Let op

- Als u Windows Photo Gallery voor Windows Vista, Windows 7 of Windows 8 gebruikt, selecteert u [MTP] in stap 3.
- In de volgende werkomgevingen is een geslaagde gegevensoverdracht niet gegarandeerd, ook niet als de computer is uitgerust met een USB-poort.
  - Computers met nieuw geïnstalleerde USB-poort met uitbreidingskaart, enzovoort.
  - Computers zonder een af fabriek geïnstalleerd besturingssysteem en zelfgebouwde computers
- De bedieningselementen van de camera kunnen niet worden gebruikt terwijl de camera verbonden is met een computer.
- Als het dialoogvenster uit stap 2 niet wordt weergegeven wanneer de camera wordt aangesloten aan een computer, selecteert u [Auto] voor [USB Mode] (Blz.79) in de custom-menu's van de camera.

## De draadloze LAN-functie van de camera gebruiken

U kunt de draadloze LAN-functie van de camera gebruiken om via een draadloos netwerk verbinding te maken met een smartphone.

- U kunt beelden bekijken en overbrengen die op de kaart van de camera zijn opgeslagen.
- U kunt aan het beeld informatie over de positie toevoegen met de positiegegevens van de smartphone.
- U kunt de camera bedienen met uw smartphone.

Voor deze handelingen hebt u een smartphone nodig waarop de app voor smartphones is geïnstalleerd. Raadpleeg de Olympus-website voor informatie over "OI.Share", de app voor smartphones.

### **Let op**

- Lees "Voorzorgsmaatregelen bij gebruik van de draadloze LAN-functie" (Blz. 137) voordat u de draadloze LAN-functie gebruikt.
- Als u de draadloze LAN-functie gebruikt in een land buiten de regio waar u de camera hebt gekocht, bestaat het risico dat de camera niet voldoet aan de regelgeving inzake draadloze communicatie van dat land. Olympus kan niet verantwoordelijk worden geacht voor het niet voldoen aan deze regelgeving.
- Zoals bij alle draadloze communicatie bestaat er altijd het risico op onderschepping door derden.
- De draadloze LAN-functie op de camera kan niet worden gebruikt om verbinding te maken met een privé of publiek toegangspunt.

### ■ **Uw smartphone voorbereiden**

Installeer "OI.Share", de app voor smartphones, en start OI.Share vervolgens op uw smartphone.

### ■ **Uw camera voorbereiden**

Er zijn 2 methoden voor draadloze LAN-verbinding.

#### **Private**

Hierbij wordt elke keer verbinding gemaakt met een vooraf ingesteld wachtwoord. Gebruik deze methode als u altijd verbinding maakt met dezelfde apparaten, zoals uw smartphone, om beelden over te brengen.

#### **One-Time**

Hierbij wordt elke keer verbinding gemaakt met een ander wachtwoord. Gebruik deze methode voor eenmalige verbinding, zoals wanneer u geselecteerde beelden met een aantal vrienden wilt delen.

Selecteer vooraf de methode voor draadloze LAN-verbinding.  "Een draadloze LAN-verbinding instellen (Wi-Fi-instellingen)" (Blz. 75)

## ■ Privéverbinding

U kunt de volgende procedure volgen om verbinding te maken.

- 1 Selecteer [Connection to Smartphone] in het [Playback Menu] en druk op .
- 2 Volg de bedieningsaanwijzingen die op de monitor worden weergegeven en druk op  om verder te gaan.
  - De SSID, het wachtwoord en de QR-code worden op de monitor weergegeven.
- 3 Voer de SSID en het wachtwoord in op uw smartphone.
  - Als u Oi.Share op uw smartphone gebruikt om de QR-code te lezen, worden de SSID en het wachtwoord automatisch ingevuld.
  - Als u voor de tweede keer verbinding maakt, wordt deze automatisch tot stand gebracht.
  - In Oi.Share op uw smartphone wordt een overzicht van de beelden op de camera weergegeven.

## ■ Eenmalige verbinding

- 1 Selecteer [Connection to Smartphone] in het [Playback Menu] en druk op .
- 2 Voer de SSID en het wachtwoord in op uw smartphone.
  - Als u Oi.Share op uw smartphone gebruikt om de QR-code te lezen, worden de SSID en het wachtwoord automatisch ingevuld.
  - Als u voor de tweede keer verbinding maakt, wordt eerst een bevestigingsbericht weergegeven waarin u wordt gevraagd of u uw wachtwoord wilt wijzigen.

## ■ De verbinding verbreken

- 1 Druk op de camera op **MENU** of raak op de monitor [Stop] aan.
  - U kunt de verbinding ook verbreken met Oi.Share of door uw camera uit te schakelen.
  - De verbinding wordt verbroken.

### **Let op**

- De combinatie van de draadloze LAN-functie met OLYMPUS PENPAL, een Eye-Fi-kaart, of een soortgelijke kaart resulteert in aanzienlijk verminderde prestaties van de camera.
- De draadloze LAN-antenne bevindt zich in de cameragreep. Voorkom, indien mogelijk, dat u de antenne met uw handen bedekt.
- Tijdens draadloze LAN-verbinding gaat de batterij sneller leeg. Als de batterij bijna leeg is, kan de verbinding worden verbroken tijdens de overdracht.
- Verbinding kan moeilijk of traag zijn in de buurt van apparaten die magnetische velden, statische elektriciteit of radiogolven genereren, zoals een magnetron, draadloze telefoon.



## Wat u allemaal kunt doen met OI.Share

### ■ De tijd en datum op uw camera met uw smartphone synchroniseren

Synchroniseer de tijd en datum op uw smartphone en camera zodat u aan de beelden op uw camera positiegegevens kunt toevoegen. Start de synchronisatie van tijd in OI.Share.

- Het kan even duren voordat de tijd van de camera is gesynchroniseerd.
- U kunt aan het beeld informatie over de positie toevoegen met de positiegegevens van de smartphone.
- U kunt de camera bedienen met uw smartphone.

### ■ Positiegegevens van de smartphone aan beelden toevoegen

**1** Start de opname van positiegegevens in OI.Share.

- Uw smartphone houdt positiegegevens bij voor een vooraf bepaalde interval.

**2** Verbreek de verbinding.

- De camera is nu klaar voor opnamen.

**3** Stop de opname van positiegegevens in OI.Share wanneer positiegegevens niet meer nodig zijn.

**4** Start [Connection to Smartphone] op uw camera.

**5** Begin positiegegevens in OI.Share te verzenden.

- De positiegegevens worden toegevoegd aan beelden op de geheugenkaart. Op de beelden waaraan positiegegevens zijn toegevoegd wordt  weergegeven.

#### **Let op**

- U kunt geen positiegegevens toevoegen aan films.

### ■ Beelden delen

Als u beelden wilt delen, stelt u een [Share Order] in voor de beelden die u wilt delen.

**1** Speel de beelden af en stel [Share Order] (Blz. 48) in.

**2** Gebruik [One-Time] om een Wi-Fi-verbinding in te stellen.

### ■ De camera bedienen

U kunt met de camera beelden vastleggen door op uw smartphone handelingen uit te voeren. Deze functie is alleen beschikbaar wanneer verbinding is gemaakt met [Private].

**1** Start [Connection to Smartphone] op uw camera.

- U kunt ook verbinding tot stand brengen door op het opnamescherm  aan te raken.
- De camera is ingesteld op i-AUTO.

**2** Leg beelden vast met uw smartphone.

#### **Let op**

- Het bijhouden van positiegegevens is alleen beschikbaar wanneer u een smartphone met een GPS-functie gebruikt.
- Niet alle camerafuncties zijn beschikbaar via de draadloze LAN-verbinding.

## Fotografeertips en -informatie

### De camera schakelt niet in, zelfs niet als batterijen zijn geplaatst

#### De batterij is niet volledig opgeladen

- Laad de batterij op met de oplader.

#### De batterijen werken tijdelijk niet vanwege een te lage temperatuur

- De batterijprestaties dalen bij lage temperaturen. Verwijder de batterij en warm deze op door hem een tijdje in uw zak te houden.

### Er wordt geen opname gemaakt als de ontspanknop wordt ingedrukt

#### De camera is automatisch uitgeschakeld

- De camera wordt automatisch in de sluimerstand geschakeld om de batterij minder te belasten als er geen handelingen worden uitgevoerd gedurende de opgegeven tijd.  [Sleep] (Blz. 79)  
Als er gedurende een ingestelde tijd (4 uur) geen handelingen worden uitgevoerd nadat de camera overgeschakeld is naar de sluimerstand, wordt de camera automatisch uitgeschakeld.

#### De flitser wordt opgeladen

- Op de monitor knippert het symbool  als de batterij wordt opgeladen. Wacht tot het knipperen stopt en druk dan op de ontspanknop.

#### Kan niet scherpstellen

- De camera kan niet scherpstellen op onderwerpen die zich te dicht bij de camera bevinden of die niet geschikt zijn voor automatisch scherpstellen (het AF-bevestigingsteken knippert op de monitor). Vergroot de afstand tot het onderwerp of stel scherp op een onderwerp met veel contrast op dezelfde afstand van de camera als het gewenste onderwerp, kadreer de foto en maak de opname.

#### Onderwerpen waarop de camera moeilijk kan scherpstellen

Het kan moeilijk zijn om met autofocus in de volgende situaties scherp te stellen.

AF-teken knippert. Deze onderwerpen worden niet scherpgesteld.



Object met weinig contrast



Extreem fel licht in het midden van het beeld

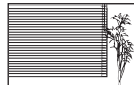

Onderwerp zonder verticale lijnen

AF-teken gaat branden maar het onderwerp is niet scherpgesteld.



Onderwerpen op verschillende afstanden

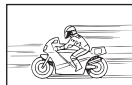

Snel bewegende objecten



Het onderwerp valt niet binnen het AF-gebied

## Ruisonderdrukking is geactiveerd

- Met name bij nachtelijke opnamen gebruikt u lange sluitertijden en kan in de opnamen beeldruis verschijnen. De camera activeert de ruisonderdrukking na het fotograferen met lange sluitertijden. Tijdens dit proces niet fotograferen. U kunt [Noise Reduct.] op [Off] zetten.  
 [Noise Reduct.] (Blz. 79)

## Het aantal AF-kaders is gereduceerd

Het aantal en de grootte van de AF-kaders is afhankelijk van de breedte-hoogteverhouding, de instelling voor groepsdoelen en de optie die werd geselecteerd voor [Digital Tele-converter].

## De datum en tijd zijn niet ingesteld

### De camera wordt gebruikt met de instellingen van het moment van aanschaf

- De datum en tijd van de camera is niet ingesteld bij aanschaf. Stel de datum en tijd in voordat u de camera gebruikt.  "Datum en tijd instellen" (Blz. 14)

### De batterij is uit de camera verwijderd

- De datum en tijd worden naar de standaardinstellingen af fabriek hersteld als ongeveer 1 dag geen batterij in de camera zit. Deze instellingen kunnen eerder verloren gaan als de batterij maar gedurende een korte tijd in de camera heeft gezeten. Controleer, voordat u belangrijke foto's gaat maken, of de juiste datum en tijd zijn ingesteld.

## De ingestelde functies worden weer op de standaard fabrieksinstellingen gezet

Als u de functieknop verdraait of de camera uitschakelt in een andere fotografeerstand dan **P**, **A**, **S** of **M**, worden functies waaraan wijzigingen werden aangebracht, hersteld naar de standaard fabrieksinstellingen.

## Gemaakte foto's zien er witachtig uit

Dit kan gebeuren als de foto met tegenlicht of semitegenlicht gemaakt is. Dit wordt veroorzaakt door het verschijnsel dat lichtverstrooiing of lichtspiegeling wordt genoemd. Bedenk zoveel mogelijk een compositie waarbij een sterke lichtbron niet in het beeld wordt opgenomen. Een lichtvlek kan zelfs optreden als een lichtbron niet in het beeld aanwezig is. Gebruik een zonnekap om de lens tegen de lichtbron af te schermen. Als een zonnekap niet helpt, gebruikt u uw hand om de lens tegen het licht af te schermen.

 "Verwisselbare lenzen" (Blz. 115)

## Onbekende heldere puntjes verschijnen op het onderwerp van de gemaakte foto

Dit kan worden veroorzaakt door vastgeraakte pixel(s) op het beeldopneemelement. Voer [Pixel Mapping] uit.











Als het probleem niet is opgelost, herhaalt u Pixel Mapping een paar keer.  "Pixel Mapping - Controleren van de beeldbewerkingsfuncties" (Blz. 111)









## Functies die niet vanuit menu's geselecteerd kunnen worden

Het is mogelijk dat sommige functies niet geselecteerd kunnen worden vanuit de menu's als de pendelknop gebruikt wordt.

- Functies die niet ingesteld kunnen worden met de huidige stand Fotograferen.
- Functies die niet ingesteld kunnen worden vanwege een functie die al is ingesteld: Combinatie van  en [Noise Reduct.], enz.

## Foutcodes

Aanduiding op monitor	Mogelijke oorzaak	Oplossing
 No Card	U hebt geen kaart in de camera geplaatst of de kaart wordt niet herkend.	Plaats de kaart in de camera, of plaats een andere kaart.
 Card Error	Er is een probleem met de kaart.	Plaats de kaart opnieuw in de camera. Blijft het probleem bestaan, dan moet u de kaart formatteren. Als de kaart niet geformatteerd kan worden, kan dit niet gebruikt worden.
 Write Protect	Opslaan op deze kaart is niet toegestaan.	De schrijfbeveiliging van de kaart staat op 'LOCK'. Verschuif de schakelaar. (Blz. 113)
 Card Full	<ul style="list-style-type: none"> <li>De kaart is vol. Er kunnen geen foto's meer worden genomen of er kan geen informatie, zoals printreservering, meer worden opgeslagen.</li> <li>Er is geen plaats op de kaart en printreservering of nieuwe beelden kunnen niet opgeslagen worden.</li> </ul>	Vervang de kaart door een andere of wis overbodige beelden. Breng belangrijke beelden over naar een computer voordat u beelden gaat wissen.
	De kaart kan niet worden gelezen. De kaart is eventueel niet geformatteerd.	<ul style="list-style-type: none"> <li>Selecteer [Clean Card], druk op  en schakel de camera uit. Verwijder de kaart en veeg het metalen contactvlak met een zachte, droge doek schoon.</li> <li>Selecteer [Format] ▶ [Yes] en druk vervolgens op  om de kaart te formatteren. Bij het formatteren worden alle gegevens op de kaart gewist.</li> </ul>
 No Picture	Er zijn geen foto's op de kaart opgeslagen.	De kaart bevat geen foto's. Foto's opslaan en weergeven.
 Picture Error	Er heeft zich een probleem met de geselecteerde foto voorgedaan, waardoor dit beeld met de camera niet kan worden weergegeven. Of het beeld kan met deze camera niet worden weergegeven.	Gebruik de beeldbewerkingssoftware om het beeld op een PC te bekijken. Lukt dat niet, dan is het beeldbestand beschadigd.
 The Image Cannot Be Edited	Foto's die met een andere camera zijn genomen kunnen niet met deze camera bewerkt worden.	Gebruik beeldbewerkingssoftware om de foto te bewerken.
 Picture Error	Beelden kunnen niet worden overgezet tussen apparaten die momenteel gegevens ontvangen of verzenden.	Verhoog de beschikbare hoeveelheid geheugen op de kaart door bijvoorbeeld ongewenste beelden te verwijderen, of kies een kleinere bestandsgrootte voor de beelden die u wilt verzenden.

Aanduiding op monitor	Mogelijke oorzaak	Oplossing
 °C/°F		Schakel de camera uit en wacht tot de interne temperatuur gedaald is.
 Internal camera temperature is too high. Please wait for cooling before camera use.	De interne temperatuur van de camera is toegenomen ten gevolge van repeterende opnamen.	Wacht even totdat de camera automatisch wordt uitgeschakeld. Laat de interne temperatuur van de camera afkoelen, voordat u de camera weer in gebruik neemt.
 Battery Empty	De batterij is uitgeput.	Laad de batterij op.
 No Connection	De camera is niet op de juiste wijze verbonden met een computer, printer, HDMI-scherm of ander apparaat.	Sluit de camera opnieuw aan.
 No Paper	De papiervoorraad van de printer is op.	Leg een nieuwe voorraad papier in de printer.
 No Ink	De inktvoorraad van de printer is op.	Vervang de inktcassette in de printer.
 Jammed	Het papier in de printer is vastgelopen.	Haal het papier dat de printer blokkeert uit de printer.
Settings Changed	De papercassette van de printer is verwijderd of de printer werd bediend, terwijl de instellingen op de camera gemaakt werden.	Bedien de printer niet, terwijl u instellingen op de camera maakt.
 Print Error	Er heeft zich een probleem met de printer en/of de camera voorgedaan.	Schakel camera en printer uit. Controleer de printer en hef eventuele storingen op voordat u beide apparaten weer inschakelt.
 Cannot Print	Het is mogelijk dat foto's die met andere camera's gemaakt zijn, niet vanuit deze camera geprint kunnen worden.	Gebruik een computer om de foto's te printen.
The lens is locked. Please extend the lens.	De lens van de intrekbare lens blijft ingeschoven.	Laat de lens naar buiten komen. (Blz. 12)
Please check the status of a lens.	Er heeft zich een afwijking voorgedaan tussen de camera en de lens.	Schakel de camera uit, controleer de verbinding met de lens en schakel de stroomtoevoer weer in.

## De camera schoonmaken en opbergen

### Reinigen van de camera

Schakel de camera uit en verwijder de batterij alvorens de camera te reinigen.

#### Camerahuis:

- Wrijf deze voorzichtig schoon met een zachte doek. Is de camera erg vuil, dan dompelt u de doek in een mild sopje en wringt u de doek goed uit. Wrijf de camera met de vochtige doek goed af en droog hem vervolgens met een droge doek. Heeft u de camera op het strand gebruikt, dan wrijft u hem schoon met een met schoon water bevochtigde en goed uitgewrongen doek.

#### Monitor:

- Wrijf deze voorzichtig schoon met een zachte doek.

#### Lens:

- Verwijder stof van de lens met een in de handel verkrijgbaar blaaskwastje. Wrijf de lens met een lensreinigingsdoekje voorzichtig schoon.

### Opslag

- Haal de batterij en de kaart uit de camera als u denkt de camera langere tijd niet te gebruiken. Berg de camera op op een koele, droge, goed geventileerde plaats.
- Plaats van tijd tot tijd de batterijen in de camera en controleer de functies van de camera.
- Verwijder stof en andere vreemde voorwerpen van het huis en de achterkappen voor u ze bevestigt.
- Als er geen lens op de camera zit, kunt u het beste de beschermkap op de camera bevestigen om te voorkomen dat er stof kan binnendringen. Vergeet niet de lenskapjes vooraan en achteraan terug te zetten voor u de lens opbergt.
- Maak de camera na gebruik schoon.
- Niet opslaan bij insectenwerende middelen.

### Reinigen en controleren van het beeldopneemelement

Deze camera beschikt over een stofreductiefunctie om ervoor te zorgen dat er geen stof op het beeldopneemelement komt en om stof of vuil van het oppervlak van het beeldopneemelement te verwijderen met ultrasone trillingen. De stofreductie werkt als de camera wordt ingeschakeld.

De stofreductiefunctie werkt op hetzelfde moment als Pixel mapping, dat het beeldopneemelement en het beeldbewerkingscircuit controleert. Omdat de stofreductie elke keer dat de camera aangezet wordt, geactiveerd wordt, moet de camera rechtop gehouden worden voor een effectieve stofreductie.

#### **Let op**

- Gebruik geen sterke oplosmiddelen zoals benzine of alcohol of een met chemicaliën behandeld reinigingsdoekje.
- Berg de camera niet op in ruimtes waar met chemicaliën gewerkt wordt, om de camera te beschermen tegen roest.
- Laat u de camera met een vuile lens liggen, dan kan schimmelvorming op de lens optreden.
- Controleer alle onderdelen van de camera als u hem langere tijd niet heeft gebruikt. Maak een proefopname om te controleren dat de camera naar behoren werkt, voordat u belangrijke foto's maakt.

## Pixel Mapping - Controleren van de beeldbewerkingsfuncties

Met de functie Pixel Mapping kan de camera het beeldopneemelement en de beeldbewerkingfuncties controleren en bijstellen. Als u de monitor heeft gebruikt of continu foto's gemaakt heeft, wacht dan minstens één minuut voordat u de functie pixel mapping gebruikt om er zeker van te zijn dat de functie correct werkt.

- 1 Selecteer [Pixel Mapping] in het  Custom Menu (Blz. 83), op het tabblad .
  - 2 Druk op  en druk vervolgens op .
- Tijdens het controleren van de beeldbewerkingfuncties geeft de [Busy]-balk in het monitorbeeld de voortgang weer. Als het controleren van de beeldbewerkingfuncties afgesloten is, verschijnt het menu weer.

### **Let op**

- Als u tijdens het controleren van de beeldbewerkingfuncties de camera uitschakelt, begint u opnieuw vanaf stap 1.

# 8 Batterij en oplader

## Batterij en oplader

- Gebruik één enkele Olympus lithium-ionbatterij. Gebruik alleen originele oplaadbare batterijen van OLYMPUS.
- Het verbruik van de camera varieert aanzienlijk, afhankelijk van het gebruik en andere omstandigheden.
- Aangezien de volgende functies veel energie verbruiken, zelfs zonder fotograferen, zal de batterij snel leeg zijn.
  - Het vaak half indrukken van de ontspanknop in de stand Fotograferen waardoor de autofocus herhaaldelijk wordt ingeschakeld.
  - Langdurig weergeven van beelden op de monitor.
  - Als de camera op een computer of printer aangesloten is.
- Als u een lege batterij gebruikt, kan de camera eventueel uitschakelen zonder dat de waarschuwing 'batterij bijna leeg' verschijnt.
- Op het moment van aanschaf is deze batterij niet volledig opgeladen. Laad de batterij voor gebruik op met de meegeleverde oplader.
- De normaal laadtijd met het meegeleverde oplader bedraagt ongeveer 3 uur 30 minuten (schatting).
- Gebruik geen laadapparaten die niet speciaal bedoeld zijn voor gebruik met de meegeleverde batterij, en gebruik geen batterijen die niet speciaal bedoeld zijn voor gebruik met de meegeleverde oplader.

### **Let op**

- Er bestaat ontploffingsgevaar als de batterij wordt vervangen door een verkeerd type batterij. Doe gebruikte batterijen weg volgens de instructies "Voorzorgsmaatregelen bij de omgang met batterijen" (Blz. 136).

## Uw oplader in het buitenland gebruiken

- De oplader kan wereldwijd in de meeste elektrische bronnen thuis worden gebruikt binnen het bereik 100 V tot 240 V AC (50/60 Hz). Afhankelijk van uw land of regio kan het stopcontact echter anders gevormd zijn waardoor de oplader een verloopstuk nodig heeft. Vraag naar de details bij uw plaatselijke elektriciteitszaak of reisagentschap.
- Gebruik geen in de handel verkrijgbare reisadapters omdat de oplader dan eventueel niet goed functioneert.



## Toepasbare geheugenkaarten

In deze handleiding worden alle opslagapparaten 'kaarten' genoemd. De volgende soorten SD-geheugenkaarten (in de handel verkrijgbaar) kunnen met deze camera worden gebruikt: SD, SDHC, SDXC en Eye-Fi. Kijk voor de meest actuele informatie op de Olympus-website.



### Schrijfbeveiligingsschakelaar van SD-kaart

Het SD-kaart is voorzien van een schrijfbeveiligingsschakelaar. Als u deze schakelaar naar 'LOCK' zet, kunt u geen gegevens naar de kaart schrijven of ervan wissen en kunt u de kaart niet formatteren. Zet de schakelaar weer in de ontgrendelpositie om naar de kaart te kunnen schrijven.



### ! Let op

- De gegevens op de kaart zullen niet compleet worden gewist, zelfs niet na het formatteren van de kaart of het wissen van de gegevens. Indien u de kaart wegdoet, dient u het te vernietigen om verspreiding van persoonlijke informatie te voorkomen.
- Gebruik de Eye-Fi-kaart overeenkomstig de wetten en voorschriften van het land waar de camera wordt gebruikt. Verwijder de Eye-Fi-kaart uit de camera of schakel de kaartfuncties uit in vliegtuigen en op andere locaties waar het gebruik ervan verboden is. [Eye-Fi] (Blz. 83)
- De Eye-Fi-kaart kan heet worden tijdens het gebruik.
- Wanneer een Eye-Fi-kaart wordt gebruikt, kan de batterij sneller leeglopen.
- Wanneer een Eye-Fi-kaart wordt gebruikt, werkt de camera mogelijk trager.

## Beeldkwaliteit en bestandsgrootte/het aantal foto's dat kan worden opgeslagen

De in de tabel aangegeven bestandsgrootte geldt bij benadering voor bestanden met een breedte-hoogteverhouding van 4:3.

Beeldkwaliteit	Aantal pixels	Compressie	Bestandsindeling	Bestandsgrootte (MB)	Aantal stilstaande beelden dat kan worden opgeslagen*
RAW	4608×3456	Verliesvrije compressie	ORF	Ca. 17	41
L <sub>SF</sub>		1/2,7		Ca. 11	79
L <sub>F</sub>		1/4		Ca. 7,5	114
L <sub>N</sub>		1/8		Ca. 3,5	248
L <sub>B</sub>	3200×2400	1/12	JPEG	Ca. 2,4	369
M <sub>SF</sub>		1/2,7		Ca. 5,6	155
M <sub>F</sub>		1/4		Ca. 3,4	257
M <sub>N</sub>		1/8		Ca. 1,7	508
M <sub>B</sub>	1/12	Ca. 1,2		753	
M <sub>SF</sub>	2560×1920	1/2,7		Ca. 3,2	271
M <sub>F</sub>		1/4		Ca. 2,2	398
M <sub>N</sub>		1/8		Ca. 1,1	782
M <sub>B</sub>		1/12		Ca. 0,8	1151
M <sub>SF</sub>	1920×1440	1/2,7		Ca. 1,8	476
M <sub>F</sub>		1/4		Ca. 1,3	701
M <sub>N</sub>		1/8		Ca. 0,7	1356
M <sub>B</sub>		1/12		Ca. 0,5	1968
M <sub>SF</sub>	1600×1200	1/2,7		Ca. 1,3	678
M <sub>F</sub>		1/4		Ca. 0,9	984
M <sub>N</sub>		1/8		Ca. 0,5	1906
M <sub>B</sub>		1/12	Ca. 0,4	2653	
S <sub>SF</sub>	1280×960	1/2,7	Ca. 0,9	1034	
S <sub>F</sub>		1/4	Ca. 0,6	1488	
S <sub>N</sub>		1/8	Ca. 0,4	2773	
S <sub>B</sub>		1/12	Ca. 0,3	3813	
S <sub>SF</sub>	1024×768	1/2,7	Ca. 0,6	1564	
S <sub>F</sub>		1/4	Ca. 0,4	2260	
S <sub>N</sub>		1/8	Ca. 0,3	4068	
S <sub>B</sub>		1/12	Ca. 0,2	5547	
S <sub>SF</sub>	640×480	1/2,7	Ca. 0,3	3589	
S <sub>F</sub>		1/4	Ca. 0,2	5085	
S <sub>N</sub>		1/8	Ca. 0,2	7627	
S <sub>B</sub>		1/12	Ca. 0,1	10170	

\*Bij een SD-kaart van 1 GB.

### ! Let op

- Het aantal stilstaande beelden dat kan worden opgeslagen, is afhankelijk van het onderwerp, eventueel opgegeven printreserveringen en andere factoren. In bepaalde gevallen verandert het aantal stilstaande beelden dat kan worden opgeslagen op de monitor niet, ook niet als u nieuwe foto's maakt of opgeslagen beelden wist.
- De werkelijke bestandsgrootte is afhankelijk van het onderwerp.
- Het maximale weergegeven aantal stilstaande beelden dat kan worden opgeslagen is 9999.
- Voor de beschikbare opnametijden voor films raadpleegt u de Olympus-website.

Kies een lens volgens het motief en uw creatieve bedoeling. Gebruik lenzen die uitsluitend bedoeld zijn voor het Micro Four Thirds-systeem en voorzien zijn van het label M. ZUIKO DIGITAL of het rechts weergegeven symbool.



Met een adapter kunt u ook Four Thirds- en OM-lenzen gebruiken.

### ! Let op

- Bij het bevestigen of verwijderen van het de beschermkap of de lens kunt u de lensvatting het beste naar beneden laten wijzen. Hiermee voorkomt u dat er stofjes en dergelijke in de camera terecht kunnen komen.
- Op stoffige plaatsen kunt u beter nooit de beschermkap verwijderen of de lens verwisselen.
- Richt met de lens op de camera, de lens nooit op de zon. Dit kan camerastoringen en zelfs brand veroorzaken omdat het zonlicht door de lens gebundeld wordt zoals bij een vergrootglas.
- Zorg dat u de beschermkap van de camera en de achterkap van de lens niet kwijtraakt.
- Als er geen lens op de camera zit, kunt u het beste de beschermkap op de camera bevestigen om te voorkomen dat er stof kan binnendringen.

## M.ZUIKO DIGITAL lensspecificaties

### ■ Namen van onderdelen

- 1 Voorkap van de lens
- 2 Filtervatting
- 3 Scherpstelring
- 4 Zoomring (alleen zoomlenzen)
- 5 Index lensvatting
- 6 Achterkap van de lens
- 7 Elektrische contacten
- 8 UNLOCK-schakelaar (alleen intrekbare lenzen)
- 9 Decoratieve ring (alleen sommige lenzen, te verwijderen wanneer een zonnekap wordt aangebracht)

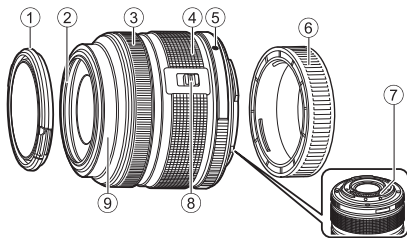

## ■ Krachtige zoomlenzen met macrofuncties gebruiken (ED12-50mm f3.5-6.3EZ)

De lensactivering wordt bepaald door de positie van de zoomring.

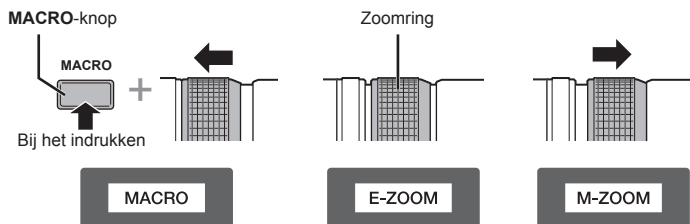

<b>E-ZOOM (elektrische zoom)</b>	Draai de zoomring voor een krachtige zoom. Hoe ver u draait bepaalt de zoomsnelheid.
<b>M-ZOOM (handmatige zoom)</b>	Draai de zoomring om in- en uit te zoomen.
<b>MACRO (macrofotografie)</b>	Om foto's te maken van onderwerpen op een afstand van 0,2 tot 0,5 m, drukt u op de knop <b>MACRO</b> en schuift u de zoomring vooruit. Zoom is niet beschikbaar.

- De rol van de L-Fn-knop kan worden geselecteerd in het custom-menu van de camera.

## ■ Snapshot scherpstellen (17 mm f1.8, ED12 mm f2.0)

Schuif de scherpstelling in de richting van de pijl om de scherpstelmethode te wijzigen.

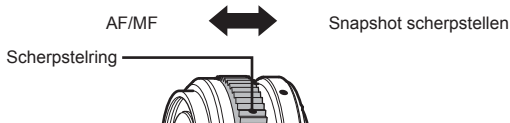

Bij het scherpstellen voor de snapshot wordt een afstand ingesteld met de scherpstelling, op basis van de afstand tot het object. De camera stelt scherp met een scherptediepte die correspondeert met de ingestelde diafragma waarde.

- Het wordt aangeraden om het diafragma in te stellen op minimaal F5.6.
- U kunt een foto maken met de geselecteerde afstandswaarde, ongeacht of de AF-stand is ingeschakeld.

## ■ Lenskapinstelling (BCL-1580)

Gebruik het hendeltje voor handmatig scherpstellen om de lensafdekking te openen en sluiten en stel scherp tussen oneindig en close-up.

- Er is geen datacommunicatie tussen de camera en de lens.
- Bepaalde functies van de camera kunnen niet worden gebruikt.
- Stel de brandpuntsafstand in op 15 mm voor de beste beeldstabilisatie.

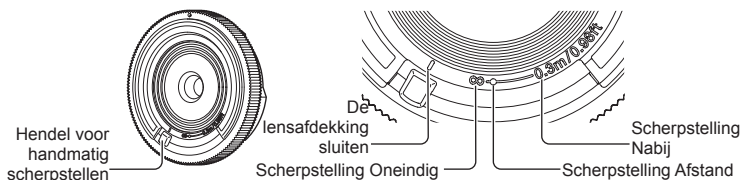

## ■ Lens- en cameracombinaties

Lens	Camera	Koppeling	AF	Metering
Micro Four Thirds-lens	Micro Four Thirds-camera	Ja	Ja	Ja
Four Thirds-lens		Koppeling mogelijk met lensvattingadapter	Ja* <sup>1</sup>	Ja
OM-lenzen			Nee	Ja* <sup>2</sup>
Micro Four Thirds-lens	Four Thirds-camera	Nee	Nee	Nee

\*1 [C-AF] en [C-AF+TR] van [AF Mode] kunnen niet worden gebruikt.

\*2 Een nauwkeurige lichtmeting is niet mogelijk.

## ■ Belangrijkste lensgegevens

Items	14 - 42 mm f3,5-5,6 II R	ED40-150mm f4,0-5,6R	ED14-150mm f4,0-5,6
Lensvatting	Micro Four Thirds-lensvatting		
Brandpuntsafstand	14-42 mm	40-150 mm	40-150 mm
Max. diafragma	f/3,5-5,6	f/4,0-5,6	f/4,0-5,6
Beeldhoek	75°-29°	30,3°-8,2°	75°-8,2°
Configuratie van de lens	7 groepen, 8 lenzen	10 groepen, 13 lenzen	11 groepen, 15 lenzen
Irisinstelling	f/3,5-22	f/4,0-22	f/4,0-22
Scherpstelbereik (Brandpuntsafstand)	0,25 m - ∞ (14 - 19 mm) 0,3 m - ∞ (20 - 42 mm)	0,9 m - ∞	0,5 m - ∞
Scherpstelinstelling	AF/MF wisseling		
Gewicht (exclusief kapjes)	113 g	190 g	260 g
Afmetingen (Max. diameter × lengte)	ø56,5 × 50 mm	ø63,5 × 83 mm	ø63,5 × 83 mm
Diameter filtervatting	37 mm	58 mm	58 mm
Zonnekap	LH-40	LH-61D	LH-61C

Items	ED12-50mm f3,5-6,3EZ	17 mm f1,8	BCL-1580 (15 mm f8)
Lensvatting	Micro Four Thirds-lensvatting		
Brandpuntsafstand	12-50 mm	17 mm	15 mm
Max. diafragma	f/3,5-6,3	f/1,8	f/8
Beeldhoek	84°-24°	64°	72°
Configuratie van de lens	9 groepen, 10 lenzen	6 groepen, 9 lenzen	3 groepen, 3 lenzen
Irisinstelling	f/3,5-22	f/1,8-22	Vast ingesteld op f/8
Scherpstelbereik (Brandpuntsafstand)	0,35 m - ∞ 0,2 m-0,5 m (macrostand)	0,25 m - ∞	0,30 m - ∞
Scherpstelinstelling	AF/MF wisseling	AF/MF, snapshotscherpstelling	MF
Gewicht (exclusief kapjes)	212 g	120 g	22 g
Afmetingen (Max. diameter × lengte)	ø57 × 83 mm	ø57,5 × 35,5 mm	ø56 × 9 mm
Diameter filtervatting	52 mm	46 mm	-
Zonnekap	LH-55B	LH-48B	-

### ! Let op

- De randen van foto's zouden afgesneden kunnen worden als er meer dan één filter gebruikt wordt of als er een dik filter wordt gebruikt.

## Electronic Viewfinder (VF-4)

De VF-4 elektronische zoeker schakelt automatisch in wanneer u daar doorheen kijkt. Als de zoeker is ingeschakeld, is de weergave op de cameramonitor uitgeschakeld. Met behulp van de menu-instellingen kunt u selecteren of automatisch moet worden gewisseld tussen de zoeker en de monitor. Houd er rekening mee dat menu's en andere instellingsinformatie nog wel worden weergegeven op de monitor als de zoeker is ingeschakeld.

### ! Let op

- In de volgende gevallen schakelt de zoeker mogelijk niet automatisch uit: Tijdens de sluimerstand/tijdens het opnemen van film, 3D, meervoudige belichting, live bulb, live time, enz./wanneer de ontspanknop half wordt ingedrukt/wanneer monitor wordt verwijderd
- De zoeker schakelt mogelijk ook niet automatisch in als u door de zoeker kijkt met een bril op, of bij fel zonlicht. Wijzigen naar handmatige instellingen.

### ■ Een elektronische zoeker bevestigen en verwijderen

Verwijder de connectorkap terwijl u op het ontgrendelknopje drukt. Druk vervolgens het flits schoen dekseltje naar binnen totdat dit niet verder kan.

- Om te verwijderen, schakelt u de camera uit en verwijdert u de zoeker terwijl u het ontgrendelknopje indrukt.

#### Bevestigen

Flits schoen-  
dekseltje

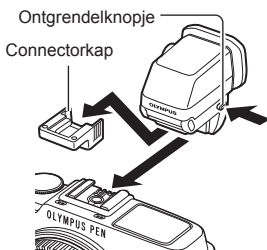
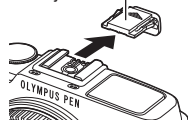

#### Verwijderen

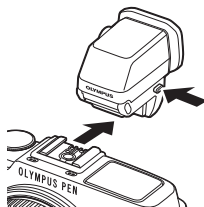

### ■ Een dioptrieregelaar gebruiken





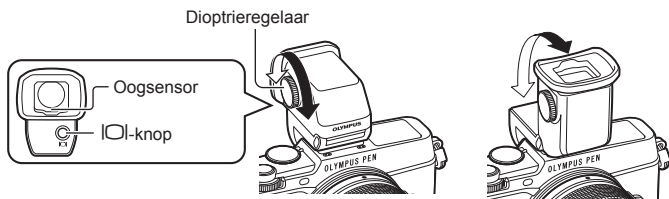

Schakel de camera in en plaats vervolgens de dioptrieregelaar in een stand waardoor een beeld zichtbaar is in de zoeker.

- U kunt de hoek instellen tot een maximum van 90°.



### ■ Handmatig schakelen tussen de monitor en de zoeker

Zet de automatische schakelaar op Off. Met de knop  op de externe zoeker kunt u nu schakelen.

- 1 Selecteer in het  Accessoirepoortmenu de optie [EVF] en druk op .
- 2 Selecteer [EVF Auto Switch] en druk op .
  - U kunt dit menu ook weergeven door de knop  op de VF-4 ingedrukt te houden.
- 3 Selecteer [Off] en druk op .
  - Druk op  op de externe zoeker om te wisselen tussen weergave op de zoeker en op de monitor.

### ■ Belangrijkste technische gegevens (VF-4)

Pixelweergave	Ongeveer 2.360.000 punten
Beeldhoek	100 %
Vergroting van zoeker	Ongeveer 1,48 (-1 m <sup>-1</sup> 50 mm lens/oneindig)
Oogpunt	Ongeveer 21 mm (-1 m <sup>-1</sup> ) (vanaf de achterkant van de zoekerlens)
Instelbereik dioptrieregelaar	-4,0 tot +2,0 m <sup>-1</sup>
Gewicht	42 g (zonder connectorkap)
Afmetingen	30,4 mm (W) × 48,2 mm (H) × 47,8 mm (D)

#### **Let op**

- Als u de camera draagt, mag u hem niet vasthouden aan de zoeker.
- Laat geen direct zonlicht in de zoeker toe via de zoekerlens.



## Externe flitsers die werd ontworpen voor gebruik met deze camera

Bij deze camera kunt u een van de afzonderlijk verkochte externe flitsers gebruiken om een flitser te verkrijgen die aangepast is aan uw wensen. De externe flitsers communiceren met de camera, zodat u de flitserfuncties van de camera kunt uitbreiden met andere flitserfuncties zoals TTL-AUTO en Super FP. Monteer een voor deze camera geschikte externe flitser op de flitschoen van de camera. U kunt de flitser ook bevestigen op de bevestigingspunt op de camera met behulp van de flitskabel (optioneel). Raadpleeg hiervoor ook de documentatie die geleverd is bij de externe flitser.

De bovenste limiet van de sluitertijd is 1/250 sec. bij gebruik van een flitser.



### Beschikbare functies bij gebruik van externe flitsers

Optionele flitser	Flitsregeling	RG (richtgetal) (ISO100)	RC-functie
<b>FL-600R</b>	TTL-AUTO, AUTO, MANUAL, FP TTL AUTO, FP MANUAL	RG36 (85mm*) RG20 (24mm*)	✓
<b>FL-300R</b>	TTL-AUTO, MANUAL	RG20 (28mm*)	✓
<b>FL-14</b>	TTL-AUTO, AUTO, MANUAL	RG14 (28mm*)	–
<b>RF-11</b>	TTL-AUTO, MANUAL	RG11	–
<b>TF-22</b>		RG22	–

\* De brandpuntsafstand van de lens die gebruikt kan worden (35-mm equivalent).

## Flitserfotografie met draadloze afstandsbediening

U kunt een externe flitser die bestemd is voor gebruik met deze camera en beschikt over een afstandsbedieningsstand gebruiken voor draadloze flitserfotografie. De camera kan elk van drie groepen van externe flitsers en de interne flitser apart aansturen. Raadpleeg de handleidingen die geleverd zijn bij de externe flitsers voor meer informatie.

- 1 Zet de externe flitsers in de RC-stand en plaats ze zoals u wenst.
  - Schakel de externe flitsers in, druk op de knop MODE en selecteer de RC-stand.
  - Selecteer een kanaal en groep voor elke externe flitser.
- 2 Selecteer [On] voor [ RC Mode] in  Fotografeermenu 2 (Blz. 126).
  - Het LV-superbedieningspaneel schakelt over naar de RC-flitsstand
  - U kunt een weergave van het LV-superbedieningspaneel kiezen door herhaaldelijk op de knop **INFO** te drukken.
  - Selecteer een flitsstand (merk op dat rode ogen onderdrukken niet beschikbaar is in de RC-stand).

### 3 Pas de instellingen voor elke groep aan in het LV-superbedieningspaneel..

#### Groep

- Selecteer de flitserfunctie en pas de flitssterkte afzonderlijk aan voor elke groep. Voor de MANUAL-functie selecteert u de flitssterkte.

Pas de instelling aan voor de flitser van de camera.

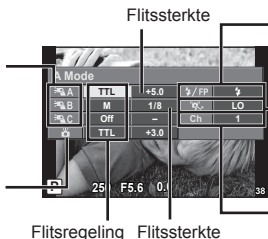

Normale flitser/Super FP-flitser

- Selecteer Normaal flitsen of Super FP-flitsen.

Communicatie-lichtniveau

- Zet de lichtsterkte van het communicatiesignaal op [HI], [MID] of [LO].

Kanaal

- Zet het communicatiekanaal op hetzelfde kanaal dat u op de flitser gebruikt.

### 4 Druk op de flitserschakelaar om de interne flitser open te klappen.

- Nadat u heeft gecontroleerd of de ingebouwde en externe flitsers opgeladen zijn, maakt u een proefopname.

#### ■ Bedieningsbereik van de draadloze flitser

Plaats de draadloze flitsers met de afstandsbedieningssensor gericht naar de camera. Op de afbeelding hiernaast wordt het bereik (bij benadering) weergegeven waarbinnen de flitsers kunnen worden geplaatst. Het werkelijke bedieningsbereik varieert afhankelijk van de plaatselijke omstandigheden.

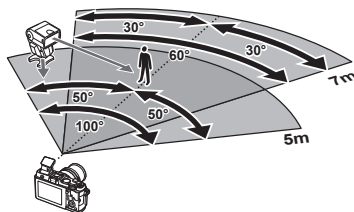

#### ! Let op

- Het is aan te bevelen één groep van maximaal drie externe flitsers te gebruiken.
- Externe flitsers kunnen niet langer dan 4 seconden worden gebruikt voor trage synchronisatie met tweede sluitergordijn of voor anti-shock-belichtingen.
- Als het onderwerp zich te dicht bij de camera bevindt, kunnen de stuurflitsen van de meegeleverde flitser de belichting beïnvloeden (dit effect kan worden beperkt door de intensiteit van de flitser te verminderen met bijvoorbeeld een diffuser).
- De bovenste limiet van het synchronisatiemoment van de flitser is 1/160 sec. wanneer de flitser wordt gebruikt via afstandsbediening.

#### Andere externe flitsers

Houd rekening met het volgende wanneer u een flitser van een andere fabrikant op de flitserschoen van de camera bevestigt:

- Als u een verouderde flitser bevestigt die een stroom van meer dan 24V doorgeeft aan het contactpunt van de flitserschoen van de camera, zal dit de camera beschadigen.
- Als u een flitser aansluit op de camera met contactpunten die niet beantwoorden aan de Olympus-specificaties, kan dit de camera eveneens beschadigen.
- Stel de stand Fotograferen in op **M**, stel de sluitertijd in op een waarde die niet hoger is dan synchrone flitsnelheid, en stel ISO-gevoeligheid in op een andere instelling dan [AUTO].
- De flitsregeling kan alleen worden uitgevoerd door de flitser handmatig in te stellen op de ISO-gevoeligheid en de diafragma waarde die geselecteerd zijn met de camera. De helderheid van de flitser kan worden geregeld door de ISO-gevoeligheid of het diafragma aan te passen.
- Gebruik een flitser met een verlichtingshoek die geschikt is voor de lens. De verlichtingshoek wordt meestal uitgedrukt in 35 mm equivalent brandpuntsafstand

## Belangrijkste accessoires

### Four Thirds-lensadapter (MMF-2/MMF-3)

De camera heeft een Four Thirds-lensadapter nodig om Four Thirds-lenzen te bevestigen. Bepaalde functies, zoals automatisch scherpstellen, zijn mogelijk niet beschikbaar.

### Afstandsbedieningskabel (RM-UC1)

Wordt gebruikt wanneer een zeer licht beweging van de camera tot onscherpe foto's kan leiden, bijvoorbeeld bij macro- of tijdopnamen. De afstandsbedieningskabel wordt aangesloten op de multiconnector van de camera.

### Voorzetlenzen

Voorzetlenzen worden op de cameralens bevestigd om snel en eenvoudig over te schakelen naar fish-eye- of macrofotografie. Op de website van OLYMPUS vindt u meer informatie over de lenzen die u kunt gebruiken.

- Gebruik de geschikte lenskoppeling voor de stand **SCN** (☐, ☐ of ☐).

### Macro-armlamp (MAL-1)

Gebruik deze lamp om onderwerpen voor macrofotografie te verlichten, zelfs op afstanden waar met de flitser vignettering zou optreden.

### Microfoonset (SEMA-1)

De microfoon kan op een afstand van de camera worden geplaatst om omgevingsgeluiden of geluid van de wind te vermijden. In de handel verkrijgbare microfoons van andere fabrikanten kunnen ook worden gebruikt met het oog op uw creatieve bedoelingen. Het is aan te bevelen het meegeleverde verlengsnoer te gebruiken. (voeding via ø3,5mm stereo-ministekker)

## Systeemoverzicht

### Voeding



**BLN-1**  
Li-ionbatterij



**BCN-1**  
Li-ionbatterijlader

### Zoeker



**VF-1**  
Optische zoeker



**VF-4**  
Elektronische zoeker

### Bediening op afstand

**RM-UC1**  
Afstandskabel

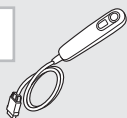

### Verbindingskabel

USB-kabel/  
AV-kabel/  
HDMI-kabel

### Hoes/riem

Schouderriem  
Cameratas

### Geheugenkaart\*\*

SD/SDHC/  
SDXC/Eye-Fi/

### Software

**OLYMPUS Viewer**  
Digitale fotobeheerssoftware

# E-P5

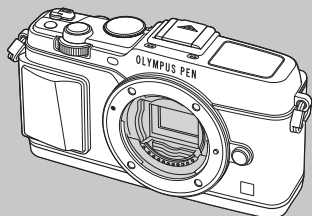

### Apparaten op accessoirepoort



**OLYMPUS PENPAL PP-1<sup>3</sup>**  
Communication Unit

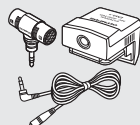

**SEMA-1**  
Microfoonset 1

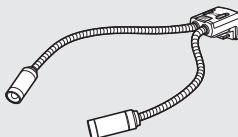

**MAL-1**  
MACRO-  
ARMLAMP

\*1 Niet alle lenzen kunnen met adapter worden gebruikt. Meer informatie vindt u op de officiële Olympus-website. Merk ook op dat de productie van OM-systeemlenzen is stopgezet.

\*\*2 Voor compatibele lenzen raadpleegt u de officiële Olympus-website.

□ : E-P5 compatibele producten

■ : In de handel verkrijgbare producten

Kijk voor de meest actuele informatie op de Olympus-website.

### Lens



M.ZUIKO DIGITAL ED 12-50mm f3.5-6.3 EZ  
M.ZUIKO DIGITAL ED 12 mm f2.0  
M.ZUIKO DIGITAL 17mm f1.8  
M.ZUIKO DIGITAL 17 mm f2.8  
M.ZUIKO DIGITAL 45 mm f1.8  
M.ZUIKO DIGITAL ED 75 mm f1.8  
M.ZUIKO DIGITAL ED 60 mm f2.8 Macro  
M.ZUIKO DIGITAL 14-42 mm f3.5-5.6 II R  
M.ZUIKO DIGITAL ED 9-18 mm f4.0-5.6  
M.ZUIKO DIGITAL ED 14-150 mm f4.0-5.6  
M.ZUIKO DIGITAL ED 40-150 mm f4.0-5.6 R  
M.ZUIKO DIGITAL 75-300mm f4.8-6.7 II



**MMF-2/MMF-3\*1**  
Four Thirds-adapter



**MF-2\*1**  
OM-adapter 2



**Four Thirds-lenzen**



**OM-systeemplenzen**

### Voorzetlens\*2



**FCON-P01**  
Visoog



**WCON-P01**  
Groothoek



**MCON-P01**  
Macro

### Flitser



**FL-14**  
Elektronische flitser



**FL-600R**  
Elektronische flitser



**FL-300R**  
Elektronische flitser



**SRF-11** Ringflitser



**RF-11\*2**  
Ringflitser



**STF-22** Dubbele flitser



**TF-22\*2**  
Dubbele flitser



**FC-1** Macroflitsersturing

\*3 De OLYMPUS PENPAL kan alleen worden gebruikt in de regio waar deze werd aangeschaft. Afhankelijk van de regio kan het gebruik ervan een inbreuk betekenen op de voorschriften inzake radiogolven en kan het gebruik onderworpen zijn aan boetes.

\*4 Gebruik de Eye-Fi-kaart overeenkomstig de wetten en voorschriften van het land waar de camera wordt gebruikt.









## Menulijst

\*1: Kan worden toegevoegd aan [Myset].

\*2: Standaard kan worden hersteld door [Full] voor [Reset] te selecteren.

\*3: Standaard kan worden hersteld door [Basic] voor [Reset] te selecteren.

### Shooting Menu

Tabblad	Functie	Standaard	*1	*2	*3				
	Card Setup	—				62			
	Reset/Myset	—		✓		63			
	Picture Mode	 Natural	✓	✓	✓	54			
		Still Picture	 N	✓	✓	✓	56		
		Movie	MOV FullHD 						
		Image Aspect	4:3	✓	✓	✓	55		
	Digital Tele-converter	Off	✓	✓	✓	70			
		<input type="checkbox"/>	✓	✓	✓	43			
	Image Stabilizer	Still Picture	S-I.S. Auto	✓	✓	✓	53		
		Movie	M-I.S. On						
	Bracketing	AE BKT	Off	✓	✓	✓	66		
		WB BKT	A-B				Off	66	
			G-M						
		FL BKT	Off				67		
		ISO BKT	Off				67		
		ART BKT	Off				67		
	HDR BKT	Off	67						
	Multiple Exposure	Frame	Off		✓	✓	68		
		Auto Gain	Off						
		Overlay	Off						
	Time Lapse Settings	Frame	Off		✓	✓	69		
		Start Waiting Time	99						
Interval Time		0:00:01							
Time Lapse Movie		0:00:01	✓					✓	69
		Off							
 RC Mode	Off	✓	✓	✓	121				

## ▶ Playback Menu

Tabblad	Functie		Standaard	*1	*2	*3		
		Start	—				51	
		BGM	Melancholy		✓	✓		
		Effect	Fade		✓	✓		
		Slide	All		✓	✓		
		Slide Interval	3 sec		✓			
		Movie Interval	Short		✓			
			On		✓	✓	71	
	Edit	Sel. Image	RAW Data Edit	—				71
			JPEG Edit	—				72
		Image Overlay		—				73
				—				73
			—				96	
	Reset Protect		—				73	
Connection to Smartphone		—				73		

## ƒ Setup-menu

Tabblad	Functie		Standaard	*1	*2	*3	
ƒ			—				14
		*	—				74
			±0,  ±0, Vivid		✓		74
	Rec View		0,5 sec	✓	✓		74
	Wi-Fi Settings	Wi-Fi Connect Settings	Private		✓		74
		Private Password	—				
		Reset share Order	—				
		Reset Wi-Fi Settings	—				
	/  Menu Display	Menu Display	On		✓		74
		Menu Display	Off				
	Firmware		—				74

\* Instellingen verschillen afhankelijk van het land waar de camera is gekocht.

## ⚙️ Custom Menu

Tabblad	Functie	Standaard	*1	*2	*3	👉	
⚙️	AF/MF						
	AF Mode	Still Picture	S-AF	✓	✓	✓	76
		Movie	C-AF				
	Full-time AF		Off	✓	✓	✓	
	AEL/AFL		S-AF	✓	✓	✓	
			modus1				
			modus2				
			modus1				
	Reset Lens		On		✓	✓	
	BULB/TIME Focusing		On		✓	✓	
	Focus Ring		🔄	✓	✓	✓	
	MF Assist	Magnify	Off	✓	✓		
		Peaking	Off	✓	✓		
	[.] Set Home		📄		✓	✓	
	AF Illuminat.		On	✓	✓	✓	
☺ Face Priority		☺	✓	✓			
⚙️	Button/Dial/Lever						
	Button Function	[Fn]Function	📄	✓	✓		
		🔍Function	🔍				
		📄Function	📄				
		▶Function	⚡				
		▽Function	📄/📄				
		📄Function	Direct Function				
		[Fn]Function	AF stop				
	Dial Function	P	Ps/📄	✓	✓		
		A	FNo./📄				
		S	Shutter/📄				
		M	Shutter/FNo.				
Menu		△ ▽, ◀ ▶					
▶		Prev/Next/📄/🔍					
Dial Direction		Dial1	✓	✓			
Mode Dial Function		Off		✓			
📄 Lever Function		mode1		✓			
⚙️	Release/📄						
	RIs Priority S		Off	✓	✓	✓	77
	RIs Priority C		On	✓	✓	✓	
	📄 L fps		5 fps	✓	✓	✓	
	📄 H fps		9 fps	✓	✓	✓	
	📄 + IS Off		On		✓		
	Half Way RIs With IS		On				
	Lens I.S. Priority		Off	✓	✓	✓	
Release Lag-Time		Normal		✓			



Tabblad	Functie	Standaard	*1	*2	*3			
	Disp()/PC	HDMI Out	1080i		✓		78	
		HDMI Control	Off		✓			
	Video Out		NTSC					
	Control Settings	iAUTO	Live Guide		✓			
		P/A/S/M	Live Control		✓			
		ART	Art Menu		✓			
		SCN	Scene Menu		✓			
	/Info Settings	Info	Image Only, Overall	✓	✓	✓		
		LV-Info	Image Only, , Level Gauge	✓	✓			
		Settings	25, Calendar	✓	✓			
	Displayed Grid		Off	✓	✓			
	Picture Mode Settings		On	✓	✓			
	Histogram Settings	Highlight	255					
		Shadow	0		✓			
	Mode Guide		On		✓			
	Live View Boost		Off	✓	✓	✓		
	Frame Rate		Normal	✓	✓	✓		
	Art LV Mode		mode1		✓			
	Flicker reduction		Auto		✓			
	LV Close Up Mode		mode2		✓			
	Peaking Settings		White	✓	✓			
	Backlit LCD		Hold	✓	✓	✓		
	Sleep		1 min	✓	✓	✓		
	Auto Power Off		4h		✓	✓		
			On	✓	✓	✓		
	USB Mode		Auto		✓	✓		
		Exp()/ISO						79
		EV Step		1/3EV	✓	✓		
Noise Reduct.			Auto	✓	✓	✓		
Noise Filter			Standard	✓	✓	✓		
ISO			Auto	✓	✓	✓		
ISO Step			1/3EV	✓	✓	✓		
ISO-Auto Set			High Limit: 1600 Default: 200	✓	✓	✓		
ISO-Auto			P/A/S	✓	✓			
Metering				✓	✓	✓		
AEL Metering			Auto	✓	✓	✓		
BULB/TIME Timer			8 min	✓	✓	✓		
BULB/TIME Monitor			-7	✓	✓			
Live BULB			Off	✓	✓			
Live TIME			0.5 sec	✓	✓			
Anti-Shock []		Off	✓	✓	✓			
	Custom					80		
	X-Sync.		1/250	✓	✓		✓	
	Slow Limit		1/60	✓	✓		✓	
	+		Off	✓	✓		✓	

Tabblad	Funcie	Standaard	*1	*2	*3		
	Color/WB						
	Set	—	✓	✓	✓	81	
	Pixel Count	Middle	2560×1920	✓	✓		✓
		Small	1280×960	✓	✓		✓
	Shading Comp.	Off	✓	✓	✓		
	WB	Auto	A: 0, G: 0	✓	✓		✓
		All	All Set	—	✓		✓
		All Reset	—		✓		
	Keep Warm Color	On	✓	✓	✓		
	+WB	WB Auto	✓	✓	✓		
	Color Space	sRGB	✓	✓	✓		
	Record/Erase						82
	Quick Erase	Off	✓	✓	✓		
	RAW+JPEG Erase	RAW+JPEG	✓	✓	✓		
	File Name	Reset		✓			
	Edit Filename	Off		✓			
	Priority Set	No		✓	✓		
	dpi Settings	350 dpi		✓			
	Copyright Settings	Copyright Info.	Off		✓		
		Artist Name	—				
		Copyright Name	—				
	Movie						83
	Mode	P		✓			
	Movie	On		✓	✓	✓	
	Movie Effect	On		✓			
	Wind Noise Reduction	Off		✓			
	Recording Volume	Standard		✓			
	Utility						83
	Pixel-Mapping	—					
	Exposure Shift		±0	✓	✓		
	Warning Level	±0		✓			
Level Adjust	—		✓				
Touch Screen Settings	On		✓	✓			
Eye-Fi	On		✓				

## Accessory Port Menu

Tabblad	Functie	Standaard	*1	*2	*3		
	OLYMPUS PENPAL Share						
	Please Wait		—				93, 94
	Address Book	Address List	—				94
		Search Timer	30sec		✓		
		New Pairing	—				
	My OLYMPUS PENPAL		—				
	Picture Send Size		Size 1: Small		✓		
	OLYMPUS PENPAL Album						
	Copy All		—				95
	Reset Protect		—				
	Album Mem. Usage		—				
	Album Mem. Setup		—				
	Picture Copy Size		Size 2: Medium		✓		
	Electronic Viewfinder						
	EVF Adjust		±0,  ±0		✓	✓	95
EVF Auto Switch		On		✓			

## Specificaties

### ■ Camera

<b>Soort camera</b>	
Soort camera	Digitale camera met verwisselbaar 'Micro Four Thirds'-standaardlenssysteem
Lens	M.Zuiko Digital, Micro Four Thirds-lens
Lensvatting	Micro Four Thirds-lensvatting
Equivalente brandpuntsafstand op een kleinbeeldcamera (35 mm)	Ca. tweemaal de brandpuntsafstand van de lens
<b>Beeldopneemelement</b>	
Soort camera	4/3" Live MOS-sensor
Totaal aantal pixels	Ongeveer 17.200.000 pixels
Aantal effectieve pixels	Ongeveer 16.050.000 pixels
Schermgrootte	17,3 mm (H) × 13,0 mm (V)
Breedte-hoogteverhouding	1,33 (4:3)
<b>Live bekijken</b>	
Sensor	Gebruikt Live MOS-sensor
Beeldhoek	100%
<b>Monitor</b>	
Soort camera	3.0-inch TFT kleuren-LCD, Vari-angle, touchscreen
Totaal aantal pixels	Ongeveer 1.040.000 punten (breedte-hoogteverhouding 3:2)
<b>Sluiter</b>	
Soort camera	Automatische spleetsluiter
Sluiter	1/8000 - 60 sec., bulbfotografie, tijdfotografie
<b>Autofocus</b>	
Soort camera	Detectiesysteem beeldcontrast
Scherpstellingspunten	35 punten
Selectie van scherpstelpunt	Auto, Optioneel
<b>Belichtingsregeling</b>	
Lichtmeetsysteem	TTL-lichtmeetsysteem (imager-lichtmeting) Digitale ESP-meting/Lichtmeting met nadruk op het centrum/Spotmeting
Meetbereik	EV0 - 20 (Digitale ESP-meting/Lichtmeting met nadruk op het centrum/Spotmeting)
Fotofuncties	<b>AUTO</b> : iAUTO/ <b>P</b> : Program AE (Programma-aanpassing mogelijk)/ <b>A</b> : Diafragma voorkeuze AE/ <b>S</b> : Sluittijd voorkeuze AE/ <b>M</b> : Handmatig/ <b>II</b> : PHOTO STORY/ <b>ART</b> : Kunstfilter/ <b>SCN</b> : Scene/ <b>FF</b> : Film
ISO-gevoeligheid	LOW, 200 - 25600 (1/3, 1 EV stap)
Belichtingscorrectie	±3EV (1/3, 1/2, 1 EV stap)
<b>Witbalans</b>	
Soort camera	Beeldopneemelement
Functie-instelling	Auto/Vooraf ingestelde WB (7 instellingen)/Voorkeursinstelling WB/WB met één knop
<b>Opnemen</b>	
Opslagmedium	SD, SDHC, SDXC en Eye-Fi UHS-I-compatibel
Opslagstelsel	Digitaal opslagstelsel, JPEG (in overeenstemming met Design Rule for Camera File system (DCF)), RAW-gegevens, MP-indeling
Compatibel met de normen	Exif 2.3, Digital Print Order Format (DPOF), PRINT Image Matching III, PictBridge
Geluid bij stilstaande beelden	Wave-indeling
Videobeelden	MPEG-4 AVC/H.264/Motion JPEG
Audio	Stereo, PCM 48 kHz
<b>Beelden weergeven</b>	
Weergaveformaat	Enkelbeeldweergave/Gezoomd weergeven/Indexweergave/Kalenderweergave

<b>Aandrijving</b>	
Sluiterfunctie	Enkelbeeldopnamen/Repeterende opnamen/Zelfontspanner
Repeterende opnamen	Tot 9 fps (☐ <sub>H</sub> )
Zelfontspanner	Vertragingstijd: 12 sec./2 sec./Aangepast
Energiebesparende functie	Schakelen naar slaapstand: 1 minuut, uitschakelen: 4 uur (Deze functie kan worden aangepast.)
<b>Flitser</b>	
Gidsnummer	7 (ISO100•m) (10 (ISO200•m))
Flitshoek	Dekt de beeldhoek van een 14 mm lens (komt overeen met 28 mm in een kleinbeeldcamera)
Flitsregeling	TTL-AUTO (TTL-voorflitsfunctie)/MANUAL
Synchronisatiesnelheid	1/320 sec. of trager
<b>Draadloos LAN</b>	
Compatibele standaard	IEEE 802.11b/g/n
<b>Externe connector</b>	
Multiconnector (USB-connector, AV-connector)/HDMI-microconnector (type D)/accessoirepoort	
<b>Voeding</b>	
Batterij	Li-ionbatterij ×1
<b>Afmetingen/gewicht</b>	
Afmetingen	122,3 mm (W) × 68,9 mm (H) × 37,2 mm (D) (niet gemeten over uitstekende delen)
Gewicht	Ca. 420 g (met batterij en kaart)
<b>Gebruiksomgeving</b>	
Temperatuur	0 °C - 40 °C (tijdens bedrijf)/-20 °C - 60 °C (tijdens opslag)
Luchtvochtigheid	30% - 90% (tijdens bedrijf)/10% - 90% (tijdens opslag)

HDMI, het HDMI-logo en High-Definition Multimedia Interface zijn handelsmerken of gedeponeerde handelsmerken van HDMI Licensing LLC.

**HDMI**™  
HIGH-DEFINITION MULTIMEDIA INTERFACE

11

Afzonderlijk verkocht toebehoren gebruiken

## ■ Lithium-ionbatterij

MODELNR.	BLN-1
Soort camera	Herlaadbare lithium-ionbatterij
Nominale spanning	DC 7,6 V
Nominale capaciteit	1220 mAh
Aantal keren laden en ontladen	Ca. 500 keer (afhankelijk van de gebruiksomstandigheden)
Omgevingstemperatuur	0 °C - 40 °C (tijdens laden)
Afmetingen	Ca. 36,0 mm (W) × 15,4 mm (H) × 50,2 mm (D)
Gewicht	Ca. 52 g

## ■ Lithium-ionoplader

MODELNR.	BCN-1
Nominaal ingangsvermogen	AC 100 V - 240 V (50/60 Hz)
Nominaal uitgangsvermogen	DC 8,7V, 600 mA
Laadtijd	Ca. 4 uur (kamertemperatuur)
Omgevingstemperatuur	0 °C - 40 °C (tijdens bedrijf)/ -20 °C - 60 °C (tijdens opslag)
Afmetingen	Ca. 67 mm (W) × 26 mm (H) × 95,5 mm (D)
Gewicht (zonder AC-kabel)	Ca. 77 g

- De AC-kabel die bij dit apparaat is geleverd, mag alleen met dit apparaat worden gebruikt en niet met andere apparaten. Gebruik geen kabels van andere apparaten met dit apparaat.

WIJZIGINGEN IN TECHNISCHE GEGEVENS ZIJN VOORBEHOUDEN ZONDER VOORAFGAANDE KENNISGEVING OF VERPLICHTING VAN DE ZIJDE VAN DE FABRIKANT.

## VEILIGHEIDSMATREGELLEN



## ATTENTIE

GEVAAR VOOR  
ELEKTRISCHE SCHOK  
NIET OPENEN



LET OP: OM HET GEVAAR VOOR EEN ELEKTRISCHE SCHOK TE VOORKOMEN, MAG DE BEHUIZING (OF ACHTERKANT) NIET VERWIJDERD WORDEN. IN DE CAMERA BEVINDEN ZICH GEEN ONDERDELEN WAARAAN U ONDERHOUD KUNT VERRICHTEN. LAAT DAT OVER AAN ERKENDE SERVICETECHNICI VAN OLYMPUS.



Een driehoek met daarin een uitroepteken vestigt uw aandacht op belangrijke aanwijzingen in de bij deze camera geleverde documentatie ten aanzien van de bediening en het onderhoud ervan.



## GEVAAR

Gebruikt u deze camera zonder acht te slaan op de onder dit symbool verstrekte informatie, dan kan dat ernstige letsels of de dood tot gevolg hebben.



## WAARSCHUWING

Gebruikt u deze camera zonder acht te slaan op de onder dit symbool verstrekte informatie, dan kan dat letsels of de dood tot gevolg hebben.



## ATTENTIE

Gebruikt u deze camera zonder acht te slaan op de onder dit symbool verstrekte informatie, dan kan dat lichte persoonlijke letsels, schade aan apparatuur, of het verlies van waardevolle gegevens tot gevolg hebben.

## WAARSCHUWING!

STEL DE CAMERA, OM GEVAAR VOOR BRAND OF ELEKTRISCHE SCHOK TE VOORKOMEN, NOOIT BLOOT AAN WATER, GEBRUIK DE CAMERA OOK NIET IN OMGEVINGEN MET ZEER HOGE VOCHTIGHEID EN DEMONTEER HEM NIET.

## Algemene voorzorgsmaatregelen

**Lees alle gebruiksaanwijzingen** —

Lees, voordat u het apparaat gaat gebruiken, alle gebruiksaanwijzingen. Bewaar alle gebruiksaanwijzingen en documentatie om deze later nog eens te kunnen raadplegen.

**Reinigen** — Trek voordat u het apparaat gaat reinigen altijd eerst de stekker uit het stopcontact. Gebruik uitsluitend een vochtige doek om het apparaat te reinigen. Gebruik nooit vloeibare of aerosole reinigingsmiddelen, of welk soort organische oplosmiddel dan ook, om het apparaat te reinigen.

**Accessoires** — Gebruik voor uw veiligheid en om beschadigingen aan dit product te voorkomen, uitsluitend de door Olympus aanbevolen accessoires.

**Water en vocht** — Voor de voorzorgsmaatregelen bij het gebruik van weerbestendig uitgevoerde producten raadpleegt u de desbetreffende paragrafen over de weerbestendigheid.

**Plaats van opstelling** — Bevestig het product op een statief, standaard of beugel om beschadigingen te voorkomen.

**Elektrische voedingsbron** — Sluit de camera uitsluitend aan op de in de technische gegevens beschreven elektrische voedingsbron.

**Vreemde voorwerpen** — Steek om persoonlijk letsel te voorkomen, nooit een metalen voorwerp in de camera.

**Hitte** — Gebruik of berg de camera nooit op in de buurt van een warmtebron zoals een radiator, verwarmingsrooster, kachel of enig ander apparaat of toestel dat warmte ontwikkelt, met inbegrip van stereo-versterkers.

## Vorzorgsmaatregelen bij de omgang met het product



## WAARSCHUWING

- Gebruik de camera niet in de buurt van brandbare of explosieve gassen.

- **Gebruik de flitser en LED nooit bij personen (zuigelingen, kleine kinderen enz.) die zich dichtbij bevinden.**

U moet zich minimaal op 1 m afstand van de gezichten van de te fotograferen personen bevinden. Het te dicht bij de ogen van de te fotograferen personen flitsen kan tijdelijk gezichtsverlies veroorzaken.

- **Houd de camera uit de buurt van kleine kinderen, zuigelingen en huisdieren.**

Gebruik en berg de camera altijd op buiten het bereik van kleine kinderen en zuigelingen omdat anders de volgende gevaarlijke situaties kunnen ontstaan die ernstig letsel kunnen veroorzaken:

- Verward raken in de riem van de camera, wat verstikking tot gevolg kan hebben.
- Per ongeluk inslikken van de batterijen, kaarten of andere kleine onderdelen.
- Per ongeluk ontsteken van de flitser terwijl ze in de flitser kijken of vlak voor de ogen van andere kinderen.
- Per ongeluk een letsel oplopen door bewegende delen van de camera.
- **Kijk met de camera niet recht in de zon of in het licht van sterke lichtbronnen.**
- **Gebruik en berg de camera niet op in stoffige of vochtige ruimten.**
- **Dek de flitser, op het moment dat die ontsteekt, niet af met uw hand.**

## **⚠ LET OP**

- **Bespeurt u in de buurt van de camera ongewone geuren, vreemde geluiden of rook, gebruik de camera dan onmiddellijk niet meer.**

Haal de batterijen nooit met blote handen uit de camera omdat u zich dan kunt branden.

- **Gebruik de camera niet met natte handen.**
- **Laat de camera nooit achter op plaatsen waar deze aan extreem hoge temperaturen kan worden blootgesteld.**

Doet u dat toch, dan kan daardoor de kwaliteit van bepaalde onderdelen achteruit gaan en in sommige gevallen zelfs brand worden veroorzaakt.

Gebruik de oplader niet als dit is bedoeld (bijvoorbeeld een deken). Hierdoor kan oververhitting en uiteindelijk zelfs brand ontstaan.

- **Behandel de camera met zorg om te voorkomen dat u verbrandingen oploopt.**

Omdat de camera metalen onderdelen bevat, kan oververhitting ontstaan en kunt u zich branden. Let daarom op het volgende:

- Gebruikt u de camera lang achtereenvolgend, dan kan deze heet worden. Hanteert u de camera in deze toestand, dan kan dat een verbranding veroorzaken.
- Op plaatsen waar extreem lage temperaturen kunnen optreden, kan de temperatuur van het camerahuis lager worden dan de omgevingstemperatuur. Draag waar mogelijk handschoenen als u de camera bij lage temperaturen hanteert.
- **Wees voorzichtig met de camerariem.** Let op de camerariem terwijl u de camera

met u meedraagt. De riem kan achter een vreemd voorwerp blijven haken en zo ernstige schade veroorzaken.

## **Voorzorgsmaatregelen bij de omgang met batterijen**

Volg onderstaande belangrijke richtlijnen op om te voorkomen dat batterijen gaan lekken, oververhit raken, ontbranden, exploderen of elektrische schokken of verbrandingen veroorzaken.

### **⚠ GEVAAR**

- De camera gebruikt een door Olympus voorgeschreven lithium-ionbatterij. Laad de batterij op met het voorgeschreven oplader. Gebruik geen andere laders.
- Probeer nooit batterijen te verhitten en gooi ze ook niet in het vuur.
- Tref voorzorgsmaatregelen bij het vervoeren of opbergen van batterijen om te voorkomen dat ze in aanraking komen met metalen objecten, zoals sieraden, pennen, paperclips, enzovoort.
- Bewaar batterijen nooit op een plaats waar ze zullen blootstaan aan felle zon of aan hoge temperaturen, zoals in een warme wagen, nabij een warmtebron enz.
- Volg altijd alle aanwijzingen met betrekking tot het gebruik van batterijen zorgvuldig op, om te voorkomen dat de batterijen gaan lekken of de contacten ervan beschadigd raken. Probeer nooit batterijen uit elkaar te halen of op een of andere manier aan te passen, bijvoorbeeld door er aan te solderen, enzovoort.
- Is batterijvloeistof in uw ogen terecht gekomen, spoel uw ogen dan onmiddellijk overvloedig met schoon, stromend water en raadpleeg onmiddellijk een arts.
- Berg batterijen altijd op buiten het bereik van kleine kinderen. Heeft een kind per ongeluk een batterij doorgeslikt, raadpleeg dan onmiddellijk een arts.
- Als u vaststelt dat de oplader rook, warmte, een ongewoon geluid of een ongewone geur afgeeft, dient u het gebruik onmiddellijk te stoppen en de stekker uit het stopcontact te halen, waarna u contact opneemt met een geautoriseerde distributeur of servicedienst.

### **⚠ WAARSCHUWING**

- Houd batterijen altijd droog.
- Gebruik om te voorkomen dat batterijen gaan lekken, oververhit raken, brand veroorzaken of exploderen, uitsluitend het voor dit product aanbevolen type batterijen.
- Plaats de batterijen voorzichtig, zoals beschreven in de gebruiksaanwijzing, in de camera.
- Indien de oplaadbare batterijen niet binnen de vastgestelde tijd opgeladen zijn, laad de batterijen dan niet verder op en gebruik ze niet meer.
- Gebruik geen batterij die gebarsten of gebroken is.
- Is een batterij gaan lekken, verkleurd of vervormd, of gedraagt de batterij zich op een of andere manier afwijkend, gebruik de camera dan niet meer.
- Als er batterijvloeistof op uw kleding terecht is gekomen, trek het kledingstuk dan uit en spoel het onmiddellijk met schoon, stromend,



koud water. Raadpleeg onmiddellijk een arts wanneer de vloeistof met uw huid in aanraking is gekomen.

- Stel batterijen nooit bloot aan zware schokken of ononderbroken trillingen.

## **⚠ LET OP**

- Controleer de batterij voor het opladen altijd op lekkage, verkleuringen, vervormingen of andere afwijkingen.
- Tijdens langdurig gebruik kunnen de batterijen heet worden. Verwijder de batterij nooit onmiddellijk na gebruik van de camera om kleine brandwonden te voorkomen.
- Denkt u de camera langere tijd achtereen niet te gebruiken, haal de batterij er dan uit.
- Deze camera gebruikt een door Olympus voorgeschreven lithium-ionbatterij. Gebruik geen ander type batterij. Lees de handleiding voor de batterij zorgvuldig door voor een veilig en juist gebruik.
- Er kan een storing in het contact optreden als de polen van de batterij nat of vet zijn. Droog de batterij voor gebruik goed met een droge doek.
- Laad de batterij altijd op als deze voor het eerst wordt gebruikt of als deze langere tijd niet gebruikt is.
- Probeer de camera en de reservebatterij zo warm mogelijk te houden, indien de camera wordt gebruikt met batterijvoeding bij een lage temperatuur. Het is mogelijk dat een batterij die is leeggeraakt bij lage temperaturen, weer herstelt als deze de kamertemperatuur aanneemt.
- Het aantal foto's dat u kunt maken, is afhankelijk van de lichtomstandigheden of van de batterij.
- Schaf voldoende reservebatterijen aan, voordat u een lange reis maakt, met name als u naar het buitenland gaat. Het is mogelijk dat het aanbevolen type batterij in het buitenland niet verkrijgbaar is.
- Wanneer de camera gedurende lange tijd niet zal worden gebruikt, dient u deze op een koele plaats op te bergen.
- Zorg ervoor dat de batterijen gerecycled worden om de natuurlijke hulpbronnen te ontzien. Zorg er bij de afvoer van lege batterijen voor, dat de polen zijn afgedekt en neem altijd de plaatselijke voorschriften en regelgeving in acht.

## **Voorzorgsmaatregelen bij gebruik van de draadloze LAN-functie**

### **⚠ WAARSCHUWING**

- Schakel de camera uit in ziekenhuizen en op andere locaties waar medische apparatuur aanwezig is. De radiogolven van de camera kunnen medische apparatuur negatief beïnvloeden, waardoor deze apparatuur mogelijk niet goed meer werkt en ongelukken kunnen worden veroorzaakt.
- Schakel de camera uit wanneer u zich in een vliegtuig bevindt. Het gebruik van draadloze apparaten in vliegtuigen kan de veilige werking van het vliegtuig belemmeren.

## **Let op de werkomgeving**

- Om de uiterst precieze technologie in dit product te beschermen, mag u de camera nooit achterlaten op de volgende plaatsen, ongeacht of u de camera op die plaatsen gebruikt of bewaart:
  - Plaatsen waar de temperatuur en/of vochtigheid hoog zijn of onderworpen zijn aan extreme schommelingen. In direct zonlicht, op het strand, in een afgesloten wagen of nabij andere warmtebronnen (kachel, radiator, enz.) of een luchtbevochtiger.
  - In omgevingen met veel zand of stof.
  - In de buurt van brandbare of explosieve voorwerpen.
  - Op natte plaatsen, zoals een badkamer of in de regen. Wanneer producten met weerbestendig ontwerp worden gebruikt, dient u ook de bijbehorende handleidingen te raadplegen.
  - Op plaatsen die blootstaan aan sterke trillingen.
- Laat de camera nooit vallen en stel hem nooit bloot aan zware schokken of trillingen.
- Als de camera op een statief bevestigd is, stelt u de positie van de camera met de statiefkop in. Verdraai de camera niet.
- Richt de camera niet te lang op de zon. Daardoor kan de lens of het sluitergordijn beschadigd raken, kunnen kleurvervalsing of nevenbeelden op het beeldopnameelement optreden en kan zelfs brand ontstaan.
- Laat de elektrische contacten van de camera en verwisselbare lenzen ongemoeid. Denk eraan het kapje erop te doen als u de lens verwijderd.
- Haal de batterijen uit de camera als u denkt de camera langere tijd achtereen niet te gebruiken. Kies een koele, droge opbergplaats om condensatie of schimmelvorming in de camera te voorkomen. Is de camera langere tijd opgeborgen geweest, dan schakelt u deze in en controleert u de juiste werking door de ontspanknop in te drukken.
- De camera kan een storing vertonen als deze wordt gebruikt op een plaats die blootstaat aan een magnetisch/elektromagnetisch veld, radiogolven of hoogspanning, bijvoorbeeld nabij een televisietoestel, magnetron, videogame, luidsprekers, grote monitor, tv/ radiomast of zendmasten. In dergelijke gevallen schakelt u de camera uit en weer aan voor u hem gebruikt.
- Houd u altijd aan de beperkingen die gesteld zijn aan de omgevingscondities zoals die zijn beschreven in de handleiding van de camera.
- Raak het beeldopnameelement van de camera niet aan en wrijf er niet over.

## Monitor

Het display aan de achterzijde van de camera is een LCD-monitor.

- In het onwaarschijnlijke geval dat de monitor breekt, mag u de vloeibare kristallen niet in uw mond steken. Materiaal dat zich vasthecht op uw handen, voeten of kleding moet onmiddellijk worden afgespoeld.
- Langs de onder- en bovenrand van het monitorbeeld kan een heldere band verschijnen, maar dat wijst niet op een defect.
- Kijkt u met de camera schuin naar een object, dan kunnen de contouren van het beeld erop de monitor gerafeld uitzien, maar dat wijst niet op een defect. Met de camera in de stand Weergeven is dit verschijnsel minder opvallend.
- Op plaatsen waar lage temperaturen kunnen optreden kan het enkele momenten duren voordat de monitor oplicht of kunnen tijdelijke kleurverschuivingen optreden.
- Gebruikt u de camera op extreem koude plaatsen, dan is het goed om de camera tussen de opnamen op een warme plaats op te bergen. Een monitor die slecht presteert als gevolg van lage temperaturen herstelt zich weer zodra de temperatuur weer normale waarden aanneemt.
- De monitor is gemaakt met hoge-precisietechnologie. Er kunnen echter zwarte of lichte punten op de monitor verschijnen. Als gevolg van de karakteristieke eigenschappen van de monitor of van de hoek waaronder u het beeld op de monitor bekijkt, zijn deze punten niet gelijk in kleur en helderheid. Dit is echter normaal en betekent geen storing.

## Lens

- Niet onderdompelen in water of nat laten worden.
- Niet laten vallen of geweld op de lens uitoefenen.
- Houd het beweegbare deel van de lens niet vast.
- Raak het lensoppervlak niet direct aan.
- Raak de contactpunten niet direct aan.
- Niet blootstellen aan abrupte temperatuurwijzigingen.

## Wettelijke en andere bepalingen

- Olympus geeft geen enkele garantie of waarborg ten aanzien van mogelijke kosten of van winstverwachtingen door rechtmatig gebruik van dit apparaat, of van aanspraken van derden, die voortvloeien uit ondeskundig gebruik van dit apparaat.
- Olympus geeft geen enkele garantie of waarborg ten aanzien van mogelijke kosten of van winstverwachtingen door rechtmatig gebruik van dit apparaat die voortvloeien uit het verloren gaan van beeldgegevens.

## Beperkte aansprakelijkheid

- Olympus geeft geen enkele garantie of waarborg, noch uitdrukkelijk noch stilzwijgend aanvaard, ten aanzien van of met betrekking tot de inhoud van dit geschreven materiaal of van de software en kan in geen enkel opzicht aansprakelijk worden gesteld voor enige stilzwijgende waarborg met betrekking tot de verkoopbaarheid of de geschiktheid voor enige specifiek doel of voor enige directe, indirecte, zwaarwegende, bijkomstige of andere schade (met inbegrip van en niet beperkt tot schade door derving van inkomsten of verlies van zakelijke winsten, onderbreking van zakelijke activiteiten en verlies van zakelijke informatie) die voortvloeien uit het gebruik van of niet kunnen gebruiken van het geschreven materiaal of van de software of van de apparatuur. Sommige landen accepteren een dergelijke uitsluiting of beperking op de aansprakelijkheid voor directe of indirecte schade of van de stilzwijgende waarborg niet, zodat de hierboven opgesomde beperkingen mogelijk op uw situatie niet van toepassing zijn.
- Olympus behoudt zich alle rechten van deze handleiding voor.

## Waarschuwing

Fotografieren of gebruik van materiaal waarop het auteursrecht van toepassing is kan schending van het auteursrecht betekenen. Olympus aanvaardt geen enkele aansprakelijkheid voor ongeautoriseerd fotografieren, voor het gebruik van de apparatuur of voor handelingen die in strijd zijn met de rechten van belanghebbenden.

## Betreffende het copyright

Alle rechten voorbehouden. Niets van dit geschreven materiaal of van deze software mag zonder vooraf verkregen schriftelijke toestemming van Olympus op geen enkele wijze of langs welke elektronische of mechanische weg dan ook, met inbegrip van fotokopiëren, het langs elektronische weg vastleggen en het gebruik van informatieopslag en informatiezoekelementen, worden gebruikt of gereproduceerd. Olympus aanvaardt geen enkele aansprakelijkheid voor de in deze handleiding of in de software besloten informatie, of voor schade die kan voortvloeien uit het gebruik van de in deze handleiding of in de software besloten informatie. Olympus behoudt zich het recht voor de uitvoering en de inhoud van deze handleiding te wijzigen zonder voorafgaande kennisgeving of enige verplichting.

## FCC-voorschriften

Dit apparaat werd getest en voldoet aan de eisen voor digitale apparatuur van klasse B conform Deel 15 van de FCC-richtlijnen. Deze beperkingen zijn opgesteld om redelijke bescherming te bieden tegen schadelijke interferentie bij een residentiële installatie. Dit apparaat produceert, gebruikt en straalt mogelijk radiofrequentie-energie uit. Indien het apparaat niet wordt geïnstalleerd en gebruikt volgens de instructies, kan dit storende effecten veroorzaken voor radiocommunicatie. Er wordt echter geen enkele garantie gegeven dat er bij een bepaalde installatie geen storingen optreden. Als dit apparaat radio- en televisieontvangst hinderlijk stoort, wat kan worden bepaald door het apparaat uit en weer in te schakelen, wordt de gebruiker geadviseerd te trachten de storing op te heffen door een of meer van de volgende maatregelen te treffen:

- Richt de ontvangstantenne anders of verplaats deze.
- Vergroot de afstand tussen het apparaat en ontvanger.
- Sluit het apparaat aan op een stopcontact van een andere groep dan die waarop de ontvanger is aangesloten.
- Raadpleeg voor hulp de dealer of een ervaren radio / televisie-technicus.
- Voor het aansluiten van de camera op een computer mag uitsluitend de door OLYMPUS bij de camera geleverde USB-kabel worden gebruikt.

## FCC-voorschriften

Wijzigingen of aanpassingen waarvoor de partij verantwoordelijk voor naleving niet uitdrukkelijk toestemming heeft verleend, kunnen het recht van de gebruiker om dit apparaat te bedienen ongeldig maken.

Deze zender mag niet worden geplaatst in de buurt van of bediend in combinatie met een andere antenne of zender.

Dit apparaat voldoet aan de limieten voor blootstelling aan straling van FCC voor een omgeving die niet onder controle is en voldoet aan de richtlijnen van FCC inzake blootstelling aan radiofrequentie (RF) in Bijlage C tot OET65. Dit apparaat bevat zeer lage niveaus van RF-energie die zullen voldoen zonder de SAR (specific absorption ratio) te testen.

## Gebruik uitsluitend een toepassingsgerichte oplaadbare batterij en batterijlader

We adviseren u om uitsluitend de originele toepassingsgerichte oplaadbare batterijen en batterijlader van Olympus bij deze camera te gebruiken.

Het gebruik van niet-originele oplaadbare batterijen en/of batterijlader kan brand of persoonlijk letsel veroorzaken als gevolg van lekken, verhitting, ontbranding of beschadiging van de batterij. Olympus stelt zich niet aansprakelijk voor ongelukken of beschadigingen die voortkomen uit het gebruik van batterijen en/of batterijlader die geen origineel Olympus-accessoire zijn.

## Voor klanten in Noord- en Zuid-Amerika

### Voor klanten in de VS

Conformiteitsverklaring

Modelnummer : E-P5

Handelsnaam : OLYMPUS

Verantwoordelijke partij : **OLYMPUS IMAGING AMERICA INC.**

Adres : 3500 Corporate Parkway, P. O. Box 610, Center Valley, PA 18034-0610, VS

Telefoonnummer : 484-896-5000

Getest op naleving van FCC-normen

VOOR THUIS- OF KANTOORGEBRUIK

Dit apparaat is conform Deel 15 van de FCC-richtlijnen en de door Industry Canada vrijgestelde RSS-norm(en). Bediening is afhankelijk van de volgende twee voorwaarden:

- (1) Dit apparaat mag geen hinderlijke storingen veroorzaken.
- (2) Dit apparaat moet elke ontvangen storing accepteren, inclusief storing die onbedoelde bediening kan veroorzaken.

### Voor klanten in Canada

Dit digitale apparaat van klasse B voldoet aan Canadian ICES-003. CAN ICES-3(B)

### OLYMPUS WERELDWIJDE BEPERKTE GARANTIE - BEELDAPPARATUUR

Olympus garandeert dat de bijgeleverde Olympus®-beeldapparatuur en Olympus®-accessoires (individueel een "product" genoemd en samen de "producten") vrij zijn van defecten bij normaal gebruik voor een periode van een (1) jaar vanaf de datum van aankoop.

Als een product defect zou raken binnen de garantieperiode van een jaar, dient de klant het defecte product in te leveren bij een servicedienst van Olympus in overeenstemming met de hieronder beschreven procedure (zie "WAT U MOET DOEN WANNEER SERVICE BENODIGD IS").

Olympus zal naar eigen goeddunken het defecte product herstellen, vervangen of aanpassen, gesteld dat het onderzoek gevoerd door Olympus uitwijst dat (a) het defect zich heeft voorgedaan bij een normaal en correct gebruik en (b) het product nog wordt gedekt door de beperkte garantie.

Herstelling, vervanging of aanpassing van defecte producten is de enige verplichting van Olympus en de enige oplossing voor de klant binnen deze garantie.

De klant is aansprakelijk en betaalt voor de verzending van de producten naar de servicedienst van Olympus.

Olympus kan niet verplicht worden om preventief onderhoud, noch installatie, verwijdering of gewoon onderhoud uit te voeren.

Olympus behoudt zich het recht voor om (i) herstelde en/of geschikte gebruikte onderdelen (die voldoen aan de kwaliteitseisen van Olympus) te gebruiken voor reparaties binnen de garantie of enige andere reparaties en (ii) eventuele interne of externe veranderingen door te voeren aan het ontwerp en/of de functies van de producten zonder hiervoor aansprakelijk te kunnen worden gesteld.

### ZAKEN DIE NIET DOOR DEZE BEPERKTE GARANTIE WORDEN GEDEKT

Volgende zaken worden niet door deze beperkte garantie of op enige andere manier door Olympus gedekt, expliciet, impliciet of statutair:

- (a) producten en accessoires die niet door Olympus werden geproduceerd en/of niet de 'OLYMPUS'-merknaam dragen (de garantiedekking voor apparaten en accessoires van andere fabrikanten, die door Olympus kunnen worden verdeeld, valt onder de verantwoordelijkheid van de fabrikanten van deze producten en accessoires in overeenstemming met de voorwaarden en duur van de garanties van deze fabrikanten);
- (b) producten die uit elkaar werden gehaald, werden hersteld, werden gewijzigd of aangepast door andere personen dan geautoriseerd servicepersoneel van Olympus, tenzij deze herstellingen door anderen werden uitgevoerd na schriftelijke toestemming van Olympus;
- (c) defecten of schade aan de producten ten gevolge van slijtage, verkeerd gebruik, misbruik, nalatigheid, zand, vloeistoffen, schokken, verkeerde bewaring, niet uitvoeren van gepland onderhoud, batterijlekkens, gebruik van accessoires of verbruiksgoederen van andere producenten dan 'OLYMPUS', of gebruik van de producten in combinatie met apparaten die niet compatibel zijn;
- (d) softwareprogramma's;
- (e) verbruiksgoederen (met inbegrip van maar niet beperkt tot lampen, inkt, papier, films, afdrukken, negatieven, kabels en batterijen); en/of
- (f) Producten die geen geldig geplaatst en geregistreerd Olympus-serienummer hebben, tenzij het om een model gaat waarop Olympus geen serienummers plaatst en registreert.

MET UITZONDERING VAN DE HIERBOVEN VERMELDE BEPERKTE GARANTIE GEEFT

OLYMPUS GEEN ENKELE ANDERE GARANTIE OF WAARBORG MET BETREKKING TOT DE PRODUCTEN, ZOWEL DIRECT ALS INDIRECT, EXPLICIET OF IMPLICIET, OF TEN GEVOLGE VAN EEN OF ANDERE WET, VOORSCHRIFT, COMMERCIEEL GEBRUIK OF ANDERSZINS, INCLUSIEF MAAR NIET BEPERKT TOT ELKE GARANTIE INZAKE GESCHIKTHEID, DUURZAAMHEID, ONTWERP, WERKING OF TOESTAND VAN DE PRODUCTEN (OF DELEN ERVAN) OF DE VERKOOPBAARHEID VAN DE PRODUCTEN OF HUN GESCHIKTHEID VOOR EEN BEPAALD DOEL, OF MET BETREKKING TOT DE INBREUK OP EEN PATENT, AUTEURSRECHT OF ANDER EIGENDOMSRECHT DAT HIERIN WORDT GEBRUIKT OF IS INBEGREPEN.

ALS BEPAALDE IMPLICIETE GARANTIES GELDEN TEN GEVOLGE VAN EEN BEPAALDE WETGEVING, WORDEN DEZE QUA DUUR BEPERKT TOT DE DUUR VAN DE BEPERKTE GARANTIE.

HET IS MOGELIJK DAT SOMMIGE STATEN EEN VERWERPING VAN AANSPRAKELIJKHEID OF EEN BEPERKING VAN DE GARANTIES EN/OF EEN BEPERKING INZAKE AANSPRAKELIJKHEID NIET ERKENNEN. IN VOORKOMEND GEVAL ZIJN DE BOVENSTAANDE VERWERPINGEN VAN AANSPRAKELIJKHEID EN UITSLUITINGEN MOGELIJK NIET VAN TOEPASSING.

HET IS BOVENDIEN MOGELIJK DAT DE GEBRUIKER BEROEP KAN DOEN OP ANDERE EN/OF BIJKOMENDE RECHTEN EN MIDDELEN DIE VARIËREN VAN STAAT TOT STAAT.

DE KLANT ERKENT EN GAAT ERMEE AKKOORD DAT OLYMPUS NIET AANSPRAKELIJK KAN WORDEN GESTELD VOOR EVENTUELE SCHADE DIE DE GEBRUIKER OPLOOPT TEN GEVOLGE VAN EEN VERTRAAGDE LEVERING, FALEN VAN HET PRODUCT, HET ONTWERP, DE SELECTIE OF DE PRODUCTIE VAN HET PRODUCT, BEELD- OF GEGEVENSVERLIES OF BESCHADIGING, OF TEN GEVOLGE VAN ENIGE ANDERE OORZAAK, OM HET EVEN OF ER AANSPRAKELIJKHEID WORDT AANGEHAALD TEN GEVOLGE VAN CONTRACTBREUK, ONGELDIGHEID (MET INBEGRIJ VAN NALATIGHEID EN STRIKTE PRODUCTAANSPRAKELIJKHEID) OF ANDERS. OLYMPUS KAN IN GEEN GEVAL AANSPRAKELIJK WORDEN GESTELD VOOR ENIGE INDIRECTE, TOEVALLIGE, GEVOLG- OF SPECIALE SCHADE (MET INBEGRIJ VAN MAAR NIET BEPERKT TOT WINSTDERIVING OF VERLIES VAN GEBRUIK), LOSSTAAND VAN HET FEIT OF OLYMPUS AL DAN NIET OP DE HOOGTE IS OF ZOU MOETEN ZIJN VAN DE MOGELIJKHEID TOT DERGELIJK VERLIES OF DERGELIJKE SCHADE.

Garanties en waarborgen die door om het even welke persoon werden gegeven, met inbegrip van maar niet beperkt tot dealers,

vertegenwoordigers, verkopers of agenten van Olympus, die niet overeenstemmen of in tegenstrijd zijn met de bepalingen van deze beperkte garantie, zijn niet bindend voor Olympus tenzij deze schriftelijk werden opgesteld en goedgekeurd door een gemachtigde vertegenwoordiger van Olympus.

Deze beperkte garantie is de volledige en exclusieve garantieverklaring waartoe Olympus zich verbindt met betrekking tot de producten en zal alle voorafgaande en gelijktijdige mondelinge of schriftelijke overeenkomsten, akkoorden, voorstellen en communicaties inzake dit onderwerp vervangen.

Deze beperkte garantie geldt uitsluitend voor de oorspronkelijke klant en kan niet worden overgedragen of doorverwezen.

#### WAT U MOET DOEN WANNEER SERVICE BENODIGD IS

De gebruiker moet eventuele beeld- of andere opgeslagen gegevens op het product overdragen naar een ander beeld- of gegevensopslagmedium en/of eventuele films verwijderen uit het product vooraleer dit naar Olympus te verzenden voor service.

OLYMPUS IS IN GEEN GEVAL VERANTWOORDELIJK VOOR HET OPSLAAN, BEWAREN OF ONDERHOUDEN VAN EVENTUELE BEELD- OF ANDERE GEGEVENS OPGESLAGEN OP EEN PRODUCT DAT WERD ONTVANGEN VOOR SERVICE OF OP EEN FILM DIE IS ACHTERGEBLEVEN IN EEN PRODUCT DAT WERD ONTVANGEN VOOR SERVICE, NOCH KAN OLYMPUS AANSPRAKELIJK WORDEN GESTELD VOOR ENIGE SCHADE IN HET GEVAL VAN BEELD- OF GEGEVENSVERLIES TIJDENS DE SERVICE (INCLUSIEF MAAR NIET BEPERKT TOT DIRECTE, INDIRECTE, TOEVALLIGE, GEVOLG- OF SPECIALE SCHADE, WINSTDERIVING OF VERLIES VAN GEBRUIK), LOSSTAAND VAN HET FEIT OF OLYMPUS AL DAN NIET OP DE HOOGTE IS OF ZOU MOETEN ZIJN VAN DE MOGELIJKHEID TOT DERGELIJK VERLIES OF DERGELIJKE SCHADE.

Verpak het product zorgvuldig en gebruik hiervoor voldoende opvulling om schade tijdens de verzending te vermijden, en bezorg het product aan de geautoriseerde Olympus-dealer die u het product heeft verkocht of verzend het product gefrankeerd en verzekerd naar een van de servicediensten van Olympus.

Wanneer u producten terugzendt voor service, moet het pakket de volgende zaken bevatten:

- 1 De originele bon met de datum en plaats van aankoop.
- 2 Een kopie van deze beperkte garantie **waarop het serienummer staat vermeld dat overeenstemt met het serienummer op het product** (tenzij het om een model gaat

waarop Olympus geen serienummers plaatst en registreert).

- 3 Een gedetailleerde omschrijving van het probleem.
- 4 Voorbeeldafdrukken, negatieven, digitale afdrukken (of bestanden op een schijf) indien beschikbaar en indien deze verband houden met het probleem.

Wanneer de service voltooid is, wordt het product gefrankeerd naar u teruggestuurd.

## WAARHEEN KUNT U HET PRODUCT VERZENDEN VOOR SERVICE

Zie 'WERELDWIJDE GARANTIE' voor de dichtstbijzijnde servicedienst.

## INTERNATIONALE GARANTIESERVICE

Een internationale garantieservice is beschikbaar onder deze garantie.

## Voor klanten in Europa



Het waarmerk "CE" garandeert dat dit product voldoet aan de richtlijnen van de EU (Europese Unie) wat betreft veiligheid, gezondheid, milieubehoud en persoonlijke veiligheid van de gebruiker.

Apparaten met het keurmerk 'CE' zijn bedoeld voor de Europese markt.

Voor klanten in de EU: hierbij verklaren Olympus Imaging Corp. en Olympus Europa Holding GmbH dat deze E-P5 beantwoordt aan de essentiële vereisten en andere relevante bepalingen van richtlijn 1999/5/EG.

Meer details vindt u op <http://olympus-europa.com/>

Dit symbool [een doorgekruiste rolcontainer WEEE Annex IV] geeft aan dat oude elektrische en elektronische apparatuur apart wordt ingezameld in landen die zijn aangesloten bij de EU.

Gooi uw oude apparatuur niet bij het huisvuil.

Volg de in uw land geldende afvalrichtlijnen wanneer u dit product weggooit.

Dit symbool [een doorgekruiste rolcontainer volgens Richtlijn 2006/66/EG bijlage II] geeft aan dat in de EU-landen afgedankte batterijen apart moeten worden ingezameld.

Gooi oude batterijen niet bij het huisvuil.

Volg de in uw land geldende afvalrichtlijnen wanneer u oude batterijen weggooit.



## Waarborgbepalingen

- 1 Indien dit product gebreken vertoont, hoewel het op de juiste wijze gebruikt wordt (in overeenstemming met de meegeleverde documentatie Voorzichtig gebruik en gebruiksaanwijzingen), tijdens de geldende nationale garantietermijn en als het werd aangeschaft bij een geautoriseerde Olympus-dealer binnen het zakengebied van Olympus Europa Holding GmbH zoals bepaald op de website: <http://www.olympus.com>, wordt dit product gerepareerd of, naar Olympus' keuze, kosteloos vervangen. Voor aanspraak op deze garantie dient de klant, voor het einde van de geldende nationale garantietermijn, het product binnen te brengen bij de dealer waar het product aangeschaft is of iedere andere servicedienst van Olympus binnen het zakengebied van Olympus Europa Holding GmbH zoals bepaald op de website: <http://www.olympus.com>. Tijdens de wereldwijde garantietermijn van één jaar kan de klant het product terugbrengen naar iedere servicedienst van Olympus. Let erop dat niet in alle landen een dergelijke servicedienst van Olympus gevestigd is.
- 2 De klant dient het product op eigen risico naar de dealer of de geautoriseerde servicedienst van Olympus te brengen en hij draagt zelf de kosten die ontstaan bij het transport van het product.

## Garantievoorwaarden

- 1 OLYMPUS IMAGING CORP., 2951 Ishikawamachi, Hachioji-shi, Tokyo 192-8507, Japan verleent een wereldwijde garantie van 1 jaar. Deze wereldwijde garantie moet worden aangeboden bij een geautoriseerde servicedienst van Olympus voor een herstelling onder deze garantievoorwaarden kan worden uitgevoerd. Deze garantie is enkel geldig als het Garantiecertificaat en het aankoopbewijs worden aangeboden aan de servicedienst van Olympus. Merk op dat deze garantie een aanvulling vormt op en geen invloed heeft op de hierboven vermelde wettelijke rechten van de klant.
- 2 Deze garantie geldt niet in onderstaande gevallen. De klant is zelf verantwoordelijk voor de reparatiekosten, zelfs indien deze gebreken optreden tijdens de hierboven vermelde garantietermijn.
  - (a) Elk gebrek dat optreedt wegens onoordeelkundig gebruik (zoals handelingen die niet worden genoemd in Voorzichtig gebruik of andere delen van de gebruiksaanwijzing, etc.)
  - (b) Elk gebrek dat optreedt wegens een reparatie, wijziging, reiniging, etc. die niet is uitgevoerd door Olympus of

een geautoriseerde servicedienst van Olympus.

- (c) Gebreken of beschadigingen die ontstaan bij het transporteren, door vallen, stoten, etc. na aankoop van het product.
  - (d) Gebreken of beschadigingen die ontstaan door een brand, aardbeving, overstroming, blikseminslag, andere natuurrampen, milieuvuiling en onregelmatige spanningsbronnen.
  - (e) Elk gebrek dat optreedt wegens onzorgvuldige of ongeschikte opslag (zoals opbergen op een plaats die is blootgesteld aan hoge temperaturen en relatieve vochtigheid, nabij insectenwerende middelen zoals naftaleen of schadelijke stoffen, etc.), ondeskundig onderhoud, etc.
  - (f) Elk gebrek dat optreedt wegens lege batterijen, etc.
  - (g) Elk gebrek dat ontstaat doordat zand, modder, etc. in de behuizing van het product is gekomen.
  - (h) Indien de garantieverklaring niet wordt meegeleverd met het product.
  - (i) Indien de garantieverklaring op een of andere wijze gewijzigd wordt met betrekking tot het jaar, de maand en de datum van aankoop, de naam van de klant, de naam van de dealer, en het serienummer.
  - (j) Indien geen bewijs van aankoop bij deze garantieverklaring gevoegd wordt.
- 3 Deze garantie is uitsluitend op het product van toepassing; de garantie is niet van toepassing op ieder ander toebehoren, zoals de behuizing, de camerariem, het lenskapje en de batterijen.
- 4 Olympus' enige verplichting onder deze garantie is beperkt tot het repareren of vervangen van het product. Iedere verplichting onder de garantie voor verlies of beschadiging, indirect of voortvloeiend, op enigerlei wijze opgelopen door de klant vanwege een gebrek in het product, en met name alle soorten verlies of schade veroorzaakt in lenzen, fotorolletjes, andere uitrusting of toebehoren dat bij het product hoort of ieder soort verlies dat het resultaat is van een vertraagde reparatie of gegevensverlies, is uitgesloten. Deze bepalingen hebben geen invloed op de wettelijke dwingende regelgeving.

## Opmerkingen met betrekking tot het onderhoud onder garantie

- 1 Deze garantie geldt uitsluitend, indien de garantieverklaring naar behoren is ingevuld door Olympus of een geautoriseerde dealer of indien andere documenten voldoende bewijskrachtig zijn. Controleer daarom of uw naam, de naam van de dealer, het serienummer en het jaar, de maand en datum van aankoop volledig zijn ingevuld, of dat de originele factuur of de bon (met vermelding van de naam van de dealer, de datum van aankoop en het producttype) aan deze garantieverklaring is toegevoegd. Olympus behoudt zich het recht voor om kostenloze dienstverlening te weigeren, indien noch de garantieverklaring volledig is ingevuld, noch het bovengenoemde document toegevoegd is of indien de informatie die daar in staat onvolledig of niet leesbaar is.
- 2 Aangezien deze garantieverklaring niet nogmaals verstrekt wordt, dient deze op een veilige plek bewaard te worden.
  - Raadpleeg de lijst op de website: <http://www.olympus.com> voor het geautoriseerde, internationale servicenetwerk van Olympus.

### Voor klanten in Thailand

Deze telecommunicatieapparatuur voldoet aan de technische norm NTC TS 1012-2551.

Deze telecommunicatieapparatuur voldoet aan de technische NTC-vereiste.

### Voor klanten in Mexico

De bediening van dit apparaat is afhankelijk van de volgende twee voorwaarden:

- (1) dit apparaat of toestel veroorzaakt mogelijk schadelijke interferentie en
- (2) dit apparaat of toestel moet alle interferenties aanvaarden, ook interferenties die een ongewenste werking kunnen veroorzaken.

### Voor klanten in Singapore

Voldoet aan IDA Standards DB104634
--

## Handelsmerken

- Microsoft en Windows zijn gedeponeerde handelsmerken van Microsoft Corporation.
- Macintosh is een handelsmerk van Apple Inc.
- Het SDXC-logo is een handelsmerk van SD-3C, LLC.
- Eye-Fi is een handelsmerk van Eye-Fi, Inc.
- De functie 'Shadow Adjustment Technology' bevat gepatenteerde technologieën van Apical Limited.



- Overgangstechnologie voor diashows geleverd door HI Corporation.
- Alle andere genoemde bedrijfs- en productnamen zijn gedeponeerde handelsmerken en/of handelsmerken van de betreffende rechthebbenden.
- Micro Four Thirds en het Micro Four Thirds-logo zijn handelsmerken of gedeponeerde handelsmerken van OLYMPUS IMAGING Corporation in Japan, de Verenigde Staten, de lidstaten van de Europese Unie, en andere landen.
- Met 'PENPAL' wordt OLYMPUS PENPAL bedoeld.
- Wi-Fi is een gedeponeerd handelsmerk van Wi-Fi Alliance.



- Het Wi-Fi CERTIFIED-logo is een certificeringskeurmerk van de Wi-Fi Alliance.
- De in deze handleiding genoemde normen voor camera bestandssystemen zijn de door de Japan Electronics and Information Technology Industries Association (JEITA) opgestelde "Design Rule for Camera File System / DCF"-normen.



THIS PRODUCT IS LICENSED UNDER THE AVC PATENT PORTFOLIO LICENSE FOR THE PERSONAL AND NONCOMMERCIAL USE OF A CONSUMER TO (i) ENCODE VIDEO IN COMPLIANCE WITH THE AVC STANDARD ('AVC VIDEO') AND/OR (ii) DECODE AVC VIDEO THAT WAS ENCODED BY A CONSUMER ENGAGED IN A PERSONAL AND NON-COMMERCIAL ACTIVITY AND/OR WAS OBTAINED FROM A VIDEO PROVIDER LICENSED TO PROVIDE AVC VIDEO. NO LICENSE IS GRANTED OR SHALL BE IMPLIED FOR ANY OTHER USE. ADDITIONAL INFORMATION MAY BE OBTAINED FROM MPEG LA, L.L.C. SEE [HTTP://WWW.MPEGLA.COM](http://www.mpegla.com)



## Symbolen

	RC-stand.....	122
	(Taal wijzigen).....	74
	Menu Display.....	74, 93
	Set Home.....	76
	Gezichtsprioriteit.....	41, 77
	H fps.....	77
	L fps.....	77
	+ IS Off.....	77
	/Info Settings.....	78
	Control Settings.....	78
	Slow Limit.....	80
	X-Sync.....	80
	+WB.....	80
	+WB.....	81
	Warning Level.....	83
	(Underwater wide/underwater macro).....	86
	(Indexweergave).....	47
	(Gezoomd weergeven).....	47
	(Movie-stand).....	29
	Mode.....	83
	(Beelden wissen).....	19
	(Beelden selecteren).....	19
	(Beveiligen).....	50
	(AF-gebied).....	40
	Keep Warm Color.....	81
	(Afbeeldingen roteren).....	71
	Set.....	81
	(Piepgeluid).....	79
	(Audio-opname).....	50
	(Helderheid van de monitor aanpassen).....	74
	(Diashow).....	51
	-Hendel.....	77
	(iAuto mode).....	15, 17

## A

<b>A</b> (Diafragmakeuzestand).....	26
Adresboek.....	95
AEL Metering.....	80
AEL/AFL.....	76, 84
AF Illuminat.....	77
Afdrukreservering	97
AF-stand.....	59, 76
Album Mem. Usage.....	96
All	81
Anti-Shock	80
ART (Kunstfilterstand).....	31
Art LV Mode.....	78
Automatisch uitschakelen.....	79

## B

Backlit LCD.....	79
Beeldoverlapping.....	73
Beeldstabilisator.....	53
Beeldverhouding.....	55
Beeldverhouding.....	55
Bracketing.....	66
BULB.....	28
BULB/TIME Focusing.....	76
BULB/TIME Timer.....	80
BULB/TIME-monitor.....	80
Button Function.....	77

## C

Color Space.....	81
Connection to Smartphone.....	73
Copy All.....	96
Copyright Settings.....	82

## D

Datum en tijd instellen	14
Dial Direction.....	77
Dial Function.....	77
Digitale teleconverter.....	70, 86
Displayed Grid.....	78
dpi Settings.....	82

<b>E</b>	
Edit Filename .....	82
Eén echo .....	30
EV Step .....	79
EVF Adjust.....	96
Exposure Shift .....	83
Eye-Fi .....	83
<b>F</b>	
File Name .....	82
Film  .....	60, 83
Filmteleconverter .....	30
Firmware.....	74
Flicker reduction .....	79
Focus Ring .....	76
Full-time AF .....	76
<b>G</b>	
Geselecteerde beelden wissen .....	19
<b>H</b>	
Half Way RIs With IS .....	77
HDMI .....	78
Histogram Settings .....	78
<b>I</b>	
INFO-knop .....	24, 37, 46
Instellingen voor maximaliseren .....	79
ISO Step .....	79
ISO .....	45, 79
ISO-Auto Set .....	80
ISO-Auto .....	80
<b>J</b>	
JPEG Edit.....	72
<b>K</b>	
Kaart formatteren.....	62
<b>L</b>	
Lens I.S. Priority .....	77
Level Adjust .....	83
Live BULB.....	80
LIVE TIME .....	28

Live TIME .....	80
Live View Boost.....	78
Livegidsen .....	36, 86
LV-superbedieningspaneel .....	89

<b>M</b>	
<b>M</b> (Handmatige stand) .....	28
Meting.....	58
MF Assist.....	76, 84
MF .....	85
Mode Dial Function.....	77
Mode Guide.....	78
Movie Play .....	49
MTP .....	103
Multi Echo.....	30
My OLYMPUS PENPAL.....	95

<b>N</b>	
Noise Filter .....	79
Noise Reduct. ....	79

<b>O</b>	
OLYMPUS PENPAL Album .....	96
OLYMPUS PENPAL Share.....	94, 95

<b>P</b>	
<b>P</b> (Richten en fotograferen).....	25
Picture Copy Size .....	96
Picture Mode Settings .....	78
Picture Mode .....	54, 64
Pixel Count .....	81
Pixel Mapping .....	112
Printen .....	98
Priority .....	82

<b>Q</b>	
Quick Erase .....	82

<b>R</b>	
RAW Data Edit .....	71
RAW+JPEG Erase .....	82
Rec View .....	74
Recording Volume .....	83
Regelen van de flitssterkte  .....	57
Release Lag-Time .....	77

Reset Lens .....	76
Reset Protect.....	73, 96
Reset/Myset.....	63
RIs Priority C.....	77
RIs Priority S.....	77
Roteren.....	50

## **S**

---

S (Sluiterijdvoorkeuzestand).....	27
Shading Comp.....	81
Sleep .....	13, 79
Storage .....	103

## **T**

---

Time Lapse Settings.....	69
Time lapse-fotograferen  .....	68
Touch Screen Settings.....	83

## **U**

---

USB Mode .....	79
----------------	----

## **V**

---

Vervaging.....	30
Video Out.....	78

## **W**

---

WB.....	44, 81
Wi-Fi-instellingen .....	75

# OLYMPUS®

<http://www.olympus.com/>

## OLYMPUS EUROPA HOLDING GMBH

Vestiging: Consumer Product Division  
Wendenstrasse 14 – 18, 20097 Hamburg, Duitsland  
Tel.: +49 40 – 23 77 3-0/Fax: +49 40 – 23 07 61  
Afleveradres goederen: Modul H, Willi-Bleicher Str. 36, 52353 Düren, Duitsland  
Brieven: Postfach 10 49 08, 20034 Hamburg, Duitsland

### Europese Technische klantendienst:

Bezoek ook onze homepage <http://www.olympus-europa.com>  
of bel ons GRATIS NUMMER\*: **00800 – 67 10 83 00**

voor België, Denemarken, Duitsland, Finland, Frankrijk, Luxemburg, Nederland,  
Noorwegen, Oostenrijk, Portugal, Spanje, Verenigd Koninkrijk, Zweden, Zwitserland.  
\* Sommige (mobiele) telefoonservices / -providers geven geen toegang  
of hebben een extra voorvoegsel voor +800 nummers nodig.

Voor alle Europese landen die niet vermeld werden en als u ons niet kunt bereiken  
op de hierboven vermelde nummers, a.u.b. gebruik maken van de volgende  
BETALENDE NUMMERS: **+49 180 5 – 67 10 83** of **+49 40 – 237 73 48 99**.  
Onze technische klantendienst is van maandag tot en met vrijdag  
bereikbaar tussen 09.00 uur en 18.00 uur (MET).

### Geautoriseerde dealers

#### Netherlands: Olympus Nederland B.V.

Industrieweg 44  
2382 NW Zoeterwoude  
Tel: 0031 (0)71-5821881  
[www.olympus.nl](http://www.olympus.nl)

#### Belgium: Olympus Belgium N.V.

Boomsesteenweg 77  
2630 Aartselaar  
Tel: (03) 870 99 99