

Portable CD Player

Gebruiksaanwijzing

Betreffende de gebiedscode

De gebiedscode van de plaats waar u de CD-speler hebt gekocht, staat vermeld in de linker bovenhoek van het etiket met de streepjescode op de verpakking.

Voor de meegeleverde toebehoren controleert u de gebiedscode van uw toestel en raadpleegt u de lijst van "Meegeleverde/los verkrijgbare toebehoren".



“WALKMAN” is een handelsmerk van Sony Corporation.

D-CJ501

WAARSCHUWING

Stel het apparaat niet bloot aan regen of vocht om gevaar voor brand of een elektrische schok te voorkomen.

Installeer het apparaat niet in een krappe, omsloten ruimte zoals een boekenrek of een inbouwkast.

Om oververhitting en brandgevaar te vermijden, mag u de ventilatieopeningen van het apparaat niet afdekken met kranten, een tafelkleed, gordijnen e.d. Plaats nooit een brandende kaars bovenop het apparaat.

Om gevaar voor brand of een elektrische schok te voorkomen, mag u nooit een met vloeistof gevuld voorwerp, zoals een vaas, een glas of beker op het apparaat zetten.

In sommige landen gelden wettelijke voorschriften met betrekking tot de afvoer van de batterij waarmee dit toestel wordt gevoed. Raadpleeg hiervoor de lokale instanties.

OPGELET

- ONZICHTBARE LASERSTRALING
INDIEN GEOPEND
- NIET IN DE STRAAL KIJKEN OF
RECHTSTREEKS BEKIJKEN MET
OPTISCHE INSTRUMENTEN

 Het CE logo is alleen geldig voor producten die worden verkocht in de Europese Unie.

Inhoudsopgave

Aan de slag

Bedieningselementen	4
---------------------------	---

Weergave van een audio CD of MP3 bestanden

1. Sluit uw CD-speler aan.	6
2. Een CD inbrengen.	6
3. Een CD afspelen.	6

Weergavemogelijkheden

Alle tracks op de CD herhaaldelijk afspelen (Herhaalde weergave – alle tracks)	12
Een track afspelen (Single play)	12
Een bepaalde track herhaaldelijk afspelen (Herhaalde weergave – één track)	13
Alle tracks op de CD herhalen in willekeurige volgorde (Herhaalde willekeurige weergave)	13
Alle bestanden in een bepaalde map herhaaldelijk afspelen (Repeat folder play) (alleen MP3 CD)	14
Alle bestanden in een bepaalde map herhaaldelijk afspelen in willekeurige volgorde (Repeat folder shuffle play) (alleen MP3 CD)	14

Functies

G-PROTECTION functie	15
CD text-informatie tonen	15
Resterende speelduur CD en aantal resterende tracks controleren	16
Informatie van een CD met MP3 bestanden controleren	16
Lage tonen versterken (SOUND)	17
Uw gehoor beschermen (AVLS)	18

Bedieningselementen vergrendelen (HOLD)	18
De pieptoon afzetten	19

Uw CD-speler aansluiten

Aansluiting op een stereo-installatie	20
---	----

Aansluiting op een spanningsbron

Gebruik van droge batterijen	21
Opmerkingen betreffende spanningsbronnen	22

Aanvullende informatie

Voorzorgsmaatregelen	23
Onderhoud	23
Verhelpen van storingen	24
Technische gegevens	26
Meegeleverde/los verkrijgbare toebehoren	27
Betreffende “MP3”	28
Betreffende “ID3 tag”	29

Bedieningselementen

Zie pagina's tussen haakjes voor nadere bijzonderheden.

CD-speler (voorkant)

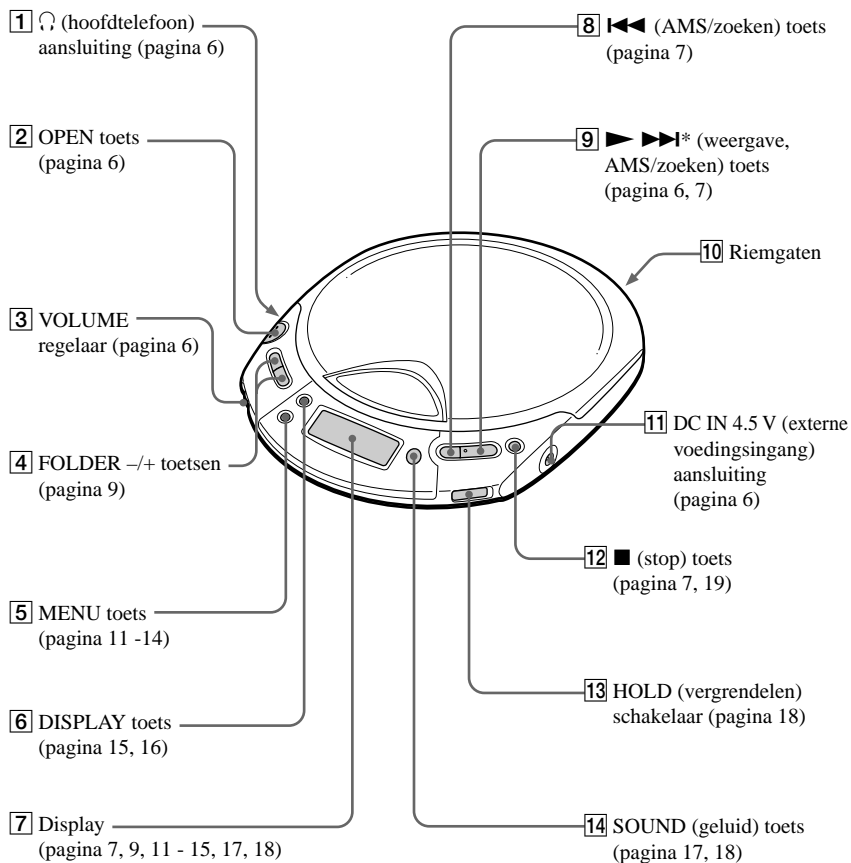

*Deze toets is voorzien van een voelstip.

CD-speler (binnenkant)

- 15** G-PRO (G-PROTECTION) schakelaar
(pagina 15)

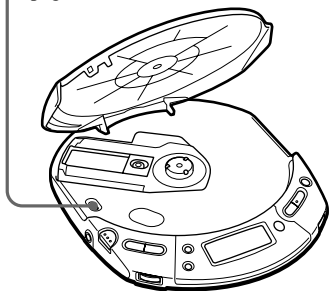

CD-speler (achterkant)

- 16** Batterijhouder
(pagina 21)

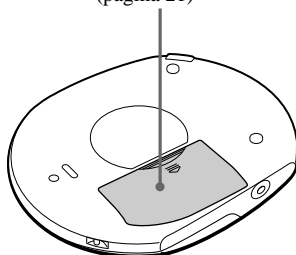

Weergave van een audio CD of MP3 bestanden

Het toestel kan werken op droge batterijen.

1. Sluit uw CD-speler aan.

- 1 Sluit de netspanningsadapter aan.
- 2 Sluit de hoofdtelefoon/oortelefoon aan.

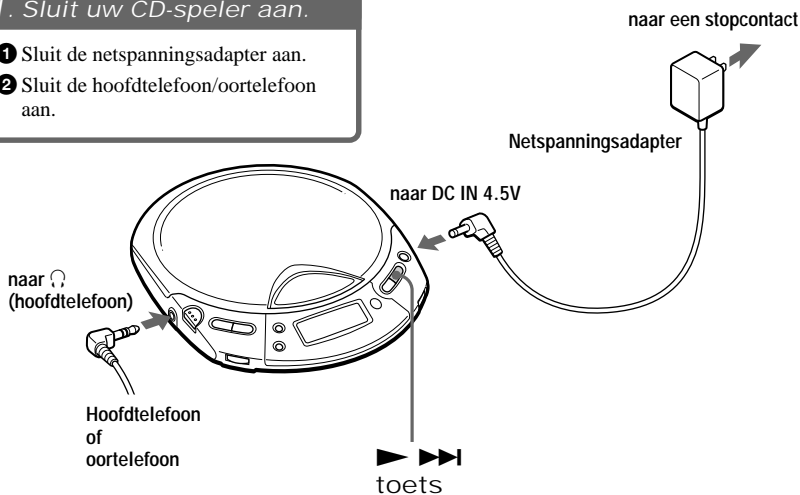

2. Een CD inbrengen.

- 1 Druk op OPEN om het deksel te openen.

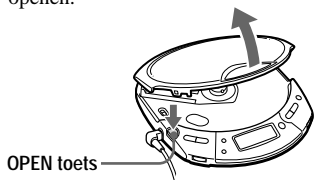

- 2 Leg de CD op de CD-lade en sluit het deksel.

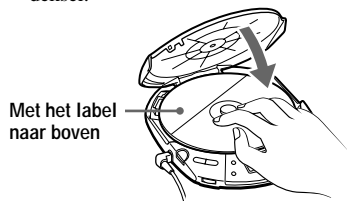

3. Een CD afspelen.

Druk op ►►►.

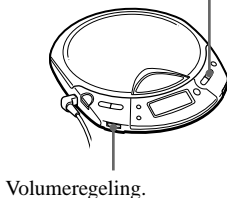

Voor	Druk op
Weergave (vanaf het punt waar u bent gestopt)	▶▶▶▶ De weergave begint vanaf het punt waar ze werd gestopt.
Weergave (vanaf de eerste track)	▶▶▶▶ gedurende minstens 2 seconden
Stoppen	■*2
Zoeken naar het begin van de huidige track (AMS*1)	◀◀ eenmaal snel*2
Zoeken naar het begin van vorige tracks (AMS)	◀◀ herhaaldelijk*2, *3
Zoeken naar het begin van de volgende track (AMS)	▶▶▶▶ eenmaal snel*2, *3
Zoeken naar het begin van volgende tracks (AMS)	▶▶▶▶ herhaaldelijk*2, *3
Snel achteruit gaan	◀◀ en ingedrukt houden*2
Snel vooruit gaan	▶▶▶▶ en ingedrukt houden*2

*1 Automatic Music Sensor

*2 Deze handelingen kunnen in de weergavestand worden verricht.

*3 Nadat de laatste track is afgespeeld, kunt u terugkeren naar het begin van de eerste track door op ▶▶▶▶ te drukken. Op dezelfde manier kunt u vanaf de eerste track ook de laatste track zoeken door op ◀◀ te drukken.

Betreffende het display

- Wanneer u op ▶▶▶▶ drukt nadat u de CD hebt vervangen of de speler uit en aan hebt gezet, verschijnen het totale aantal tracks op de CD en de totale speelduur gedurende ongeveer twee seconden.
- Tijdens de weergave van een audio CD zijn het nummer en de verstreken speelduur van de huidige track zichtbaar.
- Tijdens de weergave van een bestand op een MP3 CD zijn het nummer en de verstreken speelduur van het huidige bestand zichtbaar.

Het deksel van de CD-speler sluiten met aangesloten voeding

Wanneer "CD WALKMAN" knippert in het display begint de CD te draaien en stopt hij wanneer de CD-speler de disc-informatie heeft uitgelezen. Op die manier begint de disc sneller te spelen.

Indien het volume niet verhoogt

Indien "AVLS" verschijnt in het display, hou dan SOUND ingedrukt tot "AVLS" verdwijnt van het display. Voor details, zie "Uw gehoor beschermen (AVLS)."

(wordt vervolgd)

Betreffende CD-R's/CD-RW's en MP3 bestanden

- Deze CD-speler kan CD-R's/CD-RW's opgenomen in CD-DA formaat* en MP3 bestanden opgenomen in CD-ROM formaat afspelen, maar de weergavecapaciteit varieert afhankelijk van de kwaliteit van de disc en de toestand van de opname-apparatuur.
* CD-DA is de afkorting voor Compact Disc Digital Audio. Dit is een opnamenorm voor Audio CD's.
- Finaliseer CD-R's/CD-RW's en MP3 bestanden voor gebruik. Bij ongefinaliseerde discs start de weergave minder snel.

De CD verwijderen

Verwijder de CD door op het scharnierpunt in het midden van de lade te duwen.

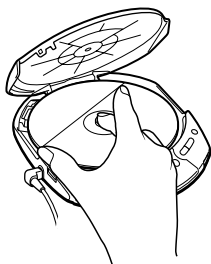

Een CD met MP3 bestanden afspelen

Maak CD-speler en CD klaar zoals voor een audio CD.

(Zie “Betreffende MP3.”)

Druk op ►►►.

De CD-speler speelt alle MP3 bestanden op de CD.

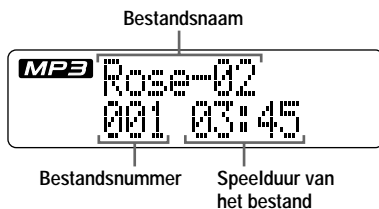

Een map kiezen

Gebruik FOLDER + om vooruit te gaan en FOLDER – om achteruit te gaan.

Bestand kiezen

Gebruik ►►► om vooruit te gaan en ◀◀◀ om achteruit te gaan.

Opmerkingen

- De CD-speler leest alle bestands- en mapinformatie op de CD alvorens een bestand af te spelen. Terwijl de speler alle bestandsinformatie leest, verschijnt “CD WALKMAN” samen met een sessienummer. Terwijl de speler alle mapinformatie leest, verschijnt “READING”.
- U kunt de toetsen die in de tabel op pagina 7 vermeld staan net als bij het afspelen van een audio CD gebruiken voor bijkomende handelingen.
- De CD-speler kan de tijd weergeven tot 99 minuten 59 seconden (“99:59”). Indien de tijd langer is, verschijnt “00:00” maar gaat de weergave door.

(wordt vervolgd)

Voorbeeld van mapstructuur en afspeelvolgorde

De afspeelvolgorde van mappen en bestanden is als volgt:

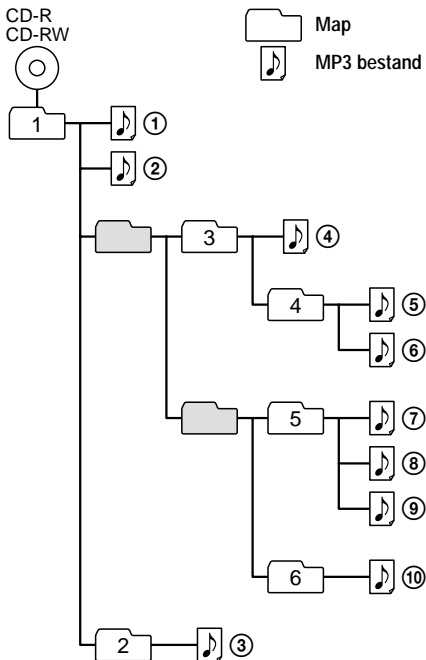

Bestandsmode	Alle MP3-bestanden afspelen van ①, ②, ③...⑨, ⑩.
Mapmode	Alle MP3-bestanden in een bepaalde map afspelen. (Voorbeeld: wanneer u map 3 kiest, wordt bestand ④ afgespeeld; wanneer u map 4 kiest, wordt bestand ⑤ en ⑥ afgespeeld.)

Opmerkingen

- Een map die geen MP3-bestand bevat, wordt overgeslagen.
- Maximum aantal mappen en bestanden samen: 511
- Map- en bestandsnamen kunnen uit maximum 64 tekens bestaan. (Joliet extensies)
- De tekens A - Z, 0 - 9 en _ kunnen op deze speler worden weergegeven.
- Bij MP3 CD's komt "map" overeen met "album" en "bestand" met "track".

Weergavemogelijkheden

MENU beschikt u over verschillende weergavemogelijkheden.

MENU toets

Met elke druk op de toets kunt u de weergavestand wijzigen.

- Geen aanduiding
(Normale weergave)
- ↓
"↺"
(Alle tracks op de CD herhalen)
- ↓
"1"
(Eén track afspelen)
- ↓
"↺ 1"
(Een bepaalde track herhalen)
- ↓
"↺ SHUF"
(Alle tracks op de CD herhalen in willekeurige volgorde)
- ↓
"↺ [map] "*
(Alle bestanden in een bepaalde map herhalen)
- ↓
"↺ [map] SHUF"*
(Alle bestanden in een bepaalde map herhalen in willekeurige volgorde)

* U kunt deze stand alleen kiezen bij weergave van MP3 bestanden.

Display

Weergavestandindicatie

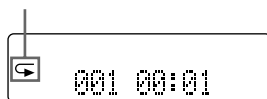

Weergavemogelijkheden

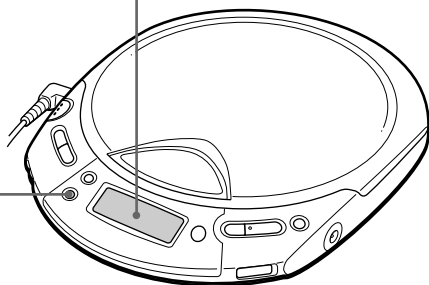

(wordt vervolgd)

Alle tracks op de CD herhaaldelijk afspelen (Herhaalde weergave – alle tracks)

Druk tijdens de weergave herhaaldelijk op MENU tot “↶” verschijnt.

Audio CD

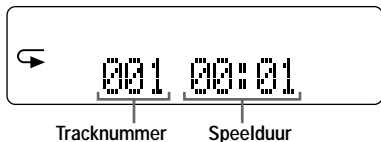

MP3 CD

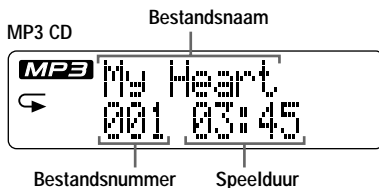

Tijdens het afspelen van MP3-bestanden

- In normal mode speelt de speler alle bestanden (maximum 511) op een CD herhaaldelijk af.
- In folder mode speelt de speler alle bestanden (maximum 511) in een bepaalde map herhaaldelijk af.

Een track afspelen (Single play)

Druk tijdens de weergave herhaaldelijk op MENU tot “1” verschijnt.

Audio CD

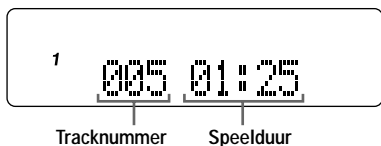

MP3 CD

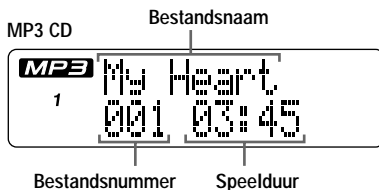

Een bepaalde track herhaaldelijk afspelen

(Herhaalde weergave – één track)

Druk tijdens de weergave herhaaldelijk op MENU tot “↵1” verschijnt.

Audio CD

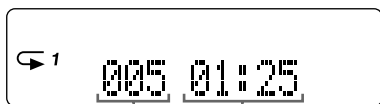

Tracknummer

Speelduur

MP3 CD Bestandsnaam



Bestandsnummer

Speelduur

Alle tracks op de CD herhalen in willekeurige volgorde

(Herhaalde willekeurige weergave)

Druk tijdens de weergave herhaaldelijk op MENU tot “↵SHUF” verschijnt.

Audio CD

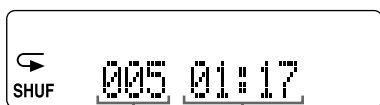

Tracknummer

Speelduur

MP3 CD Bestandsnaam

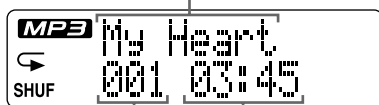

Bestandsnummer

Speelduur

Tijdens het afspelen van MP3-bestanden

- In repeat shuffle mode speelt de speler alle bestanden (maximum 511) op een CD in willekeurige volgorde.
- In deze stand werkt de FOLDER + of – toets niet.

Alle bestanden in een bepaalde map herhaaldelijk afspelen (Repeat folder play) (alleen MP3 CD)

Druk tijdens de weergave herhaaldelijk op MENU tot “↶ 📁” verschijnt.



Alle bestanden in een bepaalde map herhaaldelijk afspelen in willekeurige volgorde (Repeat folder shuffle play) (alleen MP3 CD)

Druk tijdens de weergave herhaaldelijk op MENU tot “↶ 📁 SHUF” verschijnt.

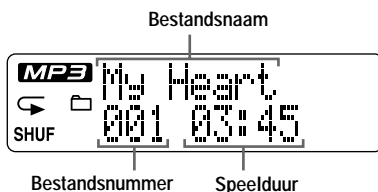

Tijdens het afspelen van MP3-bestanden

In repeat folder shuffle mode speelt de speler alle bestanden (maximum 511) in een bepaalde map in willekeurige volgorde.

G-PROTECTION functie

De G-PROTECTION functie biedt uitstekend bescherming tegen verspringend geluid tijdens het joggen.

Wanneer u de G-PRO schakelaar op uw CD-speler op "2" zet, werkt de G-PROTECTION functie beter dan op "1".

Om met de CD-speler te lopen en te genieten van CD-kwaliteitsweergave met G-PROTECTION functie, zet u de G-PRO schakelaar op "1". Om harder te lopen, zet u hem bij voorkeur op "2".

Zet G-PRO (onder het deksel) op "1" of "2".



Opmerking

Het geluid kan verspringen:

- wanneer de CD-speler permanent bloot wordt gesteld aan sterke schokken,
- bij het afspelen van een gekraste CD of
- bij het gebruik van CD-R's/CD-RW's van slechte kwaliteit of bij een probleem met de originele opname-apparaat of toepassingssoftware.

CD text-informatie tonen

Bij het afspelen van een audio CD met CD text-informatie, verschijnen tracknaam, discnaam, artiestennaam, enz. in het uitleesvenster.

Display op de CD-speler

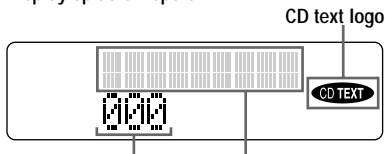

Het "tracknummer" verschijnt.

CD text verschijnt hier.*

* "READING" verschijnt terwijl de CD-speler de informatie op de CD leest.

Druk op DISPLAY.

Bij elke druk op de toets verandert de indicatie als volgt:

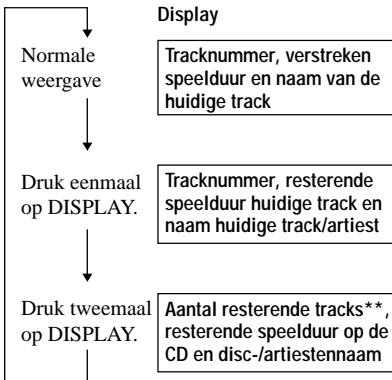

** Verschijnt niet tijdens enkelvoudige weergave of willekeurige weergave.

Opmerking

CD text verschijnt bij deze CD-speler alleen in het Engels.

Resterende speelduur CD en aantal resterende tracks controleren

Met DISPLAY kunt u de resterende speelduur van een audio CD en het resterende aantal tracks controleren.

Druk op DISPLAY.

Bij elke druk op de toets verandert de indicatie als volgt.

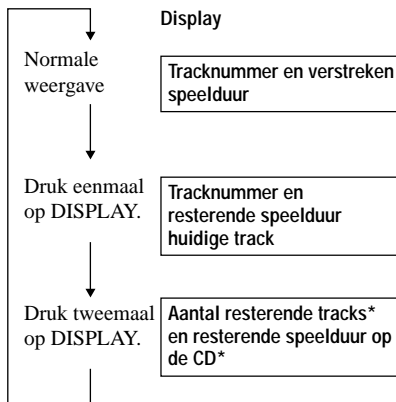

* Verschijnt niet tijdens enkelvoudige weergave of willekeurige weergave.

Informatie van een CD met MP3 bestanden controleren

Met DISPLAY kunt u de informatie van een CD met MP3 bestanden controleren.

U kunt ook ID3 tag (Version 1.1) informatie controleren wanneer het bestand die informatie bevat. (Zie "Betreffende ID3 tag.")

Druk op DISPLAY.

Bij elke druk op de toets verandert de indicatie als volgt.

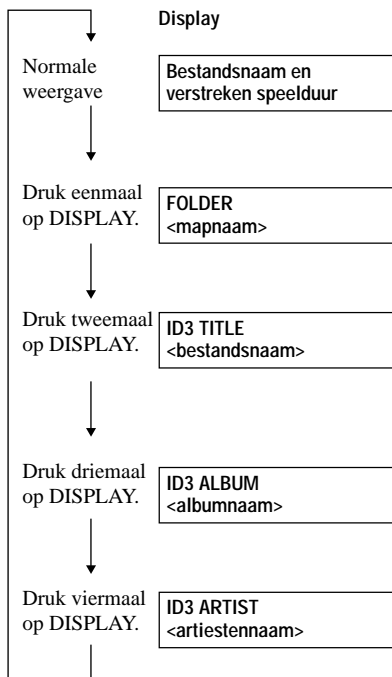

Het totale aantal bestanden en mappen controleren op een CD met MP3-bestanden

Terwijl u DISPLAY ingedrukt houdt, verschijnt het totale aantal bestanden en mappen.

Totaal aantal mappen
Totaal aantal bestanden

Opmerkingen

- Wanneer de map geen naam heeft, verschijnt "ROOT" in het display.
- Wanneer het bestand geen ID3 tag informatie bevat, verschijnt "- - -" in het display.

Lage tonen versterken (SOUND)

U kunt laagfrequente tonen versterken.

Druk op SOUND om "BASS 1" of "BASS 2" te kiezen.

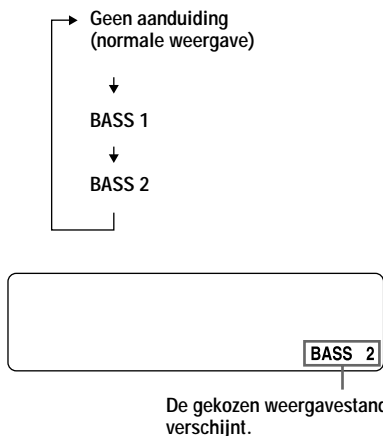

"BASS 2" versterkt lage tonen meer dan "BASS 1."

Opmerking

Verlaag het volume indien het geluid is vervormd wanneer u gebruik maakt van de SOUND functie.

Uw gehoor beschermen (AVLS)

De AVLS (Automatic Volume Limiter System) functie beperkt het maximum volume om gehoorschade te voorkomen.

Hou **SOUND** op de CD-speler ingedrukt tot “AVLS” verschijnt in het display.



Opmerking

Wanneer u de SOUND functie en de AVLS functie tegelijkertijd gebruikt, kan het geluid vervormd zijn. Verlaag in dat geval het volume.

Bedieningselementen vergrendelen (HOLD)

U kunt de bedieningselementen op uw CD-speler vergrendelen om ongewenste bediening te voorkomen.

Schuif **HOLD** in de richting van het pijltje.

HOLD →



Verschijnt wanneer de HOLD functie is geactiveerd.

Bedieningselementen ontgrendelen

Schuif **HOLD** in de andere richting van het pijltje.

De pieptoon afzetten

U kunt de pieptoon die bij het bedienen van de CD-speler hoorbaar is via de hoofdtelefoon/oortelefoon afzetten.

1 Koppel de spanningsbron (droge batterijen of netspanningsadapter) los van de CD-speler.

2 Sluit de spanningsbron aan terwijl u ■ op de CD-speler ingedrukt houdt.

De pieptoon aanzetten

Koppel de spanningsbron los en sluit de spanningsbron aan zonder op ■ te drukken.

Aansluiting op een stereo-installatie

U kunt CD's beluisteren via een stereo installatie en CD's opnemen met een cassettedeck. Meer details vindt u in de gebruiksaanwijzing van het aangesloten toestel.

Zet eerst alle aangesloten toestellen af alvorens aansluitingen te verrichten.

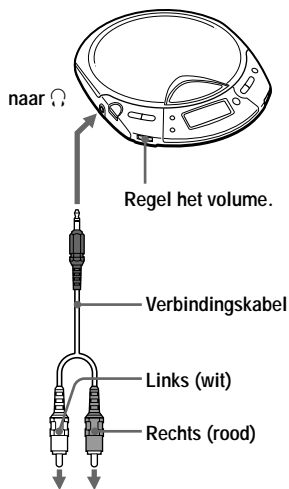

Stereo-installatie,
cassetterecorder,
radiocassette-
recorder, enz.

Opmerkingen

- Voor u een CD afspeelt moet u het volume van het aangesloten toestel verlagen om te voorkomen dat de aangesloten luidsprekers worden beschadigd.
- Gebruik de netspanningsadapter om op te nemen. Wanneer u het toestel laat werken op droge batterijen, kunnen die tijdens het opnemen uitgeput raken.
- Regel het volume op de CD-speler en het aangesloten toestel zodanig dat het geluid niet is vervormd noch gestoord.

G-PROTECTION en SOUND functie bij gebruik van de verbindingkabel

Zet de G-PRO schakelaar op "1" om CD-geluid van hoge kwaliteit op te nemen.

► Aansluiting op een spanningsbron

U kunt de volgende spanningsbronnen gebruiken:

- Netspanningsadapter (zie “Weergave van een audio CD of MP3 bestanden”)
- LR6 (AA) alkalinebatterijen

Zie “Technische gegevens” voor de levensduur van de batterijen.

Gebruik van droge batterijen

Opmerking

Verwijder altijd de netspanningsadapter wanneer u droge batterijen gebruikt.

1 Open het deksel van het batterijvak.

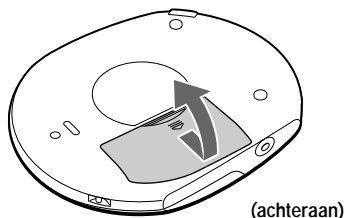

2 Plaats twee LR6 (AA) batterijen en hou daarbij rekening met de aanduiding ⊕ op het schema in het batterijvak.

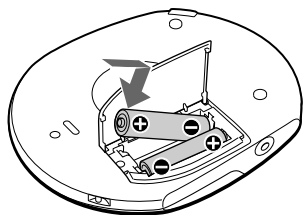

Steek eerst de ⊖ kant in (voor beide batterijen).

De droge batterijen verwijderen

Verwijder de batterijen zoals hieronder afgebeeld.

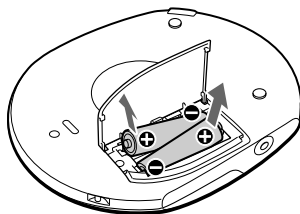

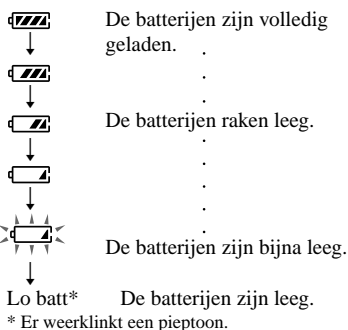

Wanneer moet u de batterijen vervangen?

U kunt de resterende batterijlading controleren in het uitleesvenster.



Wanneer de batterijen leeg zijn, moet u beide batterijen door nieuwe vervangen.

Opmerkingen

- De indicatorsegmenten  geven de resterende batterijlading bij benadering aan. Eén segment staat niet altijd voor een vierde van de batterijlading.
- Afhankelijk van de werkingsomstandigheden kunnen meer of minder indicatorsegmenten  oplichten.

(wordt vervolgd)

Het deksel van het batterijvak bevestigen

Als het deksel is losgekomen door een val, forceren, enz. kan het opnieuw worden aangebracht zoals hieronder staat afgebeeld.

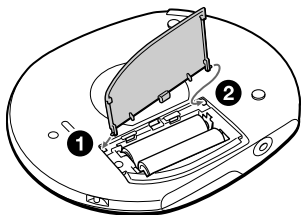

Opmerkingen betreffende spanningsbronnen

Koppel alle spanningsbronnen los wanneer de CD-speler niet wordt gebruikt.

Betreffende de netspanningsadapter

- Gebruik alleen de meegeleverde netspanningsadapter of de netspanningsadapter die vermeld staat onder "Meegeleverde/los verkrijgbare toebehoren". Gebruik geen andere netspanningsadapter om te voorkomen dat de werking van het toestel wordt verstoord.

Polariteit van de stekker



- Trek voor het loskoppelen van de netspanningsadapter altijd aan de adapter zelf en nooit aan het snoer.
- Raak de netspanningsadapter niet aan met natte handen.

Betreffende droge batterijen

- Laad geen droge batterijen op.
- Gooi geen batterijen in het vuur.
- Draag geen batterijen samen met muntstukken of andere metalen voorwerpen. Wanneer de positieve en negatieve klemmen van de batterij per ongeluk in contact komen met metalen voorwerpen kan warmte worden geproduceerd.
- Meng geen oplaadbare batterijen met droge batterijen.
- Meng geen nieuwe batterijen met oude batterijen.
- Gebruik geen verschillende types batterijen samen.
- Verwijder de batterijen wanneer u het toestel gedurende lange tijd niet gebruikt.
- Mocht er batterijlekkage optreden, maak dan het batterijvak helemaal schoon voor u nieuwe batterijen plaatst. Indien er vloeistof op uw lichaam terecht komt, spoel dat dan grondig af.

Voorzorgsmaatregelen

Veiligheid

- Mocht er een klein voorwerp of vloeistof in de CD-speler terechtkomen, verbreek dan de aansluiting op het stopcontact en laat het toestel eerst door een deskundige nakijken alvorens het weer in gebruik te nemen.
- Steek geen vreemde voorwerpen in de DC IN 4.5 V (externe voedingsingang) aansluiting.

De CD-speler

- Hou de lens van de CD-speler schoon en raak ze niet aan. Als u dit toch doet, kan de lens beschadigd en de werking van het toestel verstoord raken.
- Plaats geen zware voorwerpen op de CD-speler. De CD-speler en de CD kunnen hierdoor worden beschadigd.
- Zet de CD-speler niet op een plek waar hij is blootgesteld aan warmtebronnen, direct zonlicht, overdreven stof of zand, vocht, regen, mechanische schokken, oneffenheden of in een auto met gesloten ruiten.
- Als de CD-speler de radio- of televisieontvangst stoort, moet u de speler afzetten en verder van de radio of de televisie af zetten.
- Discs met afwijkende vormen (b.v. hart, vierkant, ster) kunnen niet met deze CD-speler worden afgespeeld. Indien u dat toch doet, kan de CD-speler worden beschadigd. Gebruik geen dergelijke discs.

Behandeling van CD's

- Neem een CD altijd vast aan de rand en raak nooit het oppervlak aan.
- Kleef geen papier noch kleefband op een CD.

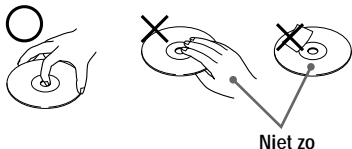

- Stel de CD niet bloot aan directe zonnestraling of warmtebronnen zoals heteluchtkanalen, en laat hem ook niet achter in een auto die in de volle zon geparkeerd staat.

Hoofdtelefoon/oortelefoon

Verkeersveiligheid

Draag geen hoofdtelefoon als u een auto of enig ander voertuig bestuurt en evenmin op de fiets. Dit kan leiden tot gevaarlijke verkeerssituaties en is in veel landen wettelijk verboden. Het kan bovendien gevaarlijk zijn muziek met een hoog volume te beluisteren als u zich op straat bevindt, vooral op oversteekplaatsen. Let altijd heel goed op in potentieel gevaarlijke situaties en zet eventueel het toestel af.

Vorkom oorletsel

Zet de muziek in de hoofdtelefoon/oortelefoon niet te hard. Oorspecialisten adviseren tegen het voortdurend en zonder onderbreking beluisteren van harde muziek. Hoort u een hoog geluid in uw oren, draai dan het volume omlaag of zet het toestel af.

Hou rekening met anderen

Houd de geluidsterkte op een redelijk niveau. U kunt dan geluiden van buitenaf nog steeds horen terwijl u tegelijkertijd rekening houdt met de mensen om u heen.

Onderhoud

De behuizing reinigen

Reinig de behuizing van de speler met een zachte doek die lichtjes is bevochtigd met water of een mild schoonmaakmiddel. Gebruik geen alcohol, benzine of thinner.

Verhelpen van storingen

Indien het probleem na het verrichten van onderstaande controles nog niet is opgelost, raadpleeg dan de dichtstbijzijnde Sony dealer.

Probleem	Oorzaak en/of oplossing
Het volume verhoogt niet ook al staat de VOLUME regelaar op het maximum.	→ Indien "AVLS" verschijnt in het display, hou dan SOUND ingedrukt tot "AVLS" verdwijnt van het display. (pagina 7)
Geen geluid, of er is ruis hoorbaar.	→ Sluit de stekkers stevig aan. (pagina 6) → De stekkers zijn vuil. Reinig de stekkers regelmatig met een droge, zachte doek. → Bij het afspelen van een CD met zowel MP3 bestanden als bestanden opgenomen in een ander formaat dan MP3, koos u het laatste bestandstype. Deze CD-speler alleen kan tracks afspelen die zijn opgenomen in CD-DA formaat of MP3 bestanden opgenomen in CD-ROM formaat. (pagina 8)
De speelduur is te kort bij werking op droge batterijen.	→ Controleer of u alkalinebatterijen en geen mangaanbatterijen gebruikt. (pagina 21) → Vervang de batterijen door nieuwe LR6 (AA) alkalinebatterijen. (pagina 21)
"Lo batt" of "000" verschijnt in het display. De CD speelt niet.	→ Vervang de batterijen door nieuwe LR6 (AA) alkalinebatterijen. (pagina 21)
"Hi dc In" verschijnt in het display.	→ Gebruik alleen de netspanningsadapter of autobatterijkabel onder "Meegeleverde/los verkrijgbare toebehoren". (pagina 27) → Verwijder alle spanningsbronnen en breng dan de batterijen opnieuw in of sluit de netspanningsadapter weer aan. (pagina 6, 21)
De CD speelt niet of "No disc" verschijnt in het display ook al is er een CD ingebracht.	→ De toetsen zijn vergrendeld. Schuif de HOLD schakelaar in de andere richting. (pagina 18) → De CD is vuil of defect. (pagina 23) → Controleer of de CD is ingebracht met het label naar boven. (pagina 6) → Er is condensvorming opgetreden. Laat de CD-speler enkele uren staan tot alle vocht is verdampt. → Sluit het deksel van de batterijhouder stevig. (pagina 21) → Controleer of de batterijen correct zijn ingebracht. (pagina 21) → Sluit de netspanningsadapter aan op een stopcontact. (pagina 6) → Druk minstens 1 seconde na het aansluiten van de netspanningsadapter op ►►►. → De CD-R/CD-RW is blanco. → Er is een probleem met de kwaliteit van de CD-R/CD-RW, de opname-apparatuur of de toepassingssoftware. (pagina 8)
"HOLD" verschijnt in het display wanneer u een toets indrukt en de CD speelt niet.	→ De toetsen zijn vergrendeld. Schuif de HOLD schakelaar in de andere richting. (pagina 18)

Probleem	Oorzaak en/of oplossing
De weergave begint vanaf het punt waar ze werd gestopt. (hervatfunctie)	→ De hervatfunctie werkt. Hou ► ►► minstens 2 seconden ingedrukt of open het deksel van de CD-speler om de weergave te starten vanaf de eerste track. Of verwijder alle spanningsbronnen en breng dan de batterijen opnieuw in of sluit de netspanningsadapter weer aan. (pagina 6, 7, 21, 22)
Tijdens de weergave van een MP3 CD draait de CD niet maar is het geluid normaal hoorbaar.	→ De CD-speler is ontworpen om een MP3 CD tijdens de weergave niet te laten draaien om stroom te sparen. Dat is normaal en duidt niet op een storing.
“NO FILE” verschijnt in het display nadat op ► ►► is gedrukt of het deksel van de CD-speler is gesloten.	→ Er staan geen MP3 bestanden op de CD. → U gebruikt een CD-RW waarvan de gegevens zijn gewist. → De CD is vuil.
De CD begint niet te spelen. De weergave start pas na lange tijd.	→ Finaliseer de CD. (pagina 8)
Wanneer u de klep van de CD-speler sluit, begint de CD te draaien.	→ De CD-speler leest de informatie op de CD. Dat is normaal en duidt niet op een storing.
Het geluid is vervormd of gestoord wanneer een stereo installatie is aangesloten.	→ Regel het volume van de CD-speler en het aangesloten toestel. (pagina 20)
Wanneer een MP3-bestand snel vooruit of achteruit wordt afgespeeld, kunnen de aanduidingen op het display onstabiel worden.	→ Wanneer u een MP3-bestand gebruikt dat werd gecomprimeerd met een andere transfer bit rate dan “128 kbps” kan dit fenomeen optreden. Wij raden een bit rate van “128 kbps” aan.

Technische gegevens

Systeem

Compact disc digital audiosysteem

Laserdiode-eigenschappen

Materiaal: GaAlAs

Golflengte: $\lambda = 780 \text{ nm}$

Emissieduur: continu

Laseruitgangsvermogen: minder dan $44,6 \mu\text{W}$

(Deze waarde voor het uitgangsvermogen is gemeten op een afstand van 200 mm van het levensoppervlak van het optische blok met een opening van 7 mm).

D-A omzetting

1-bit quartz time-axis control

Frequentiebereik

20 - 20 000 Hz $_{-3}^{+1}$ dB (volgens JEITA CP-307)

Uitgangsniveau (bij een ingangsniveau van 4,5 V)

Oortelefoon (stereo miniaansluiting)

ong. 5 mW + ong. 5 mW bij 16 Ω

(ong. 0,5 mW + ong. 0,5 mW bij 16 Ω)*

*Voor klanten in Frankrijk

Voeding

Controleer de gebiedscode in de linker bovenhoek van de streepjescode op de verpakking.

- Twee LR6 (AA) batterijen: 3 V DC
- Netspanningsadapter (DC IN 4.5 V aansluiting):

U/U2/CA2/E92/MX2/TW2/BR3 model:
120 V, 60 Hz

CED/CET/CEW/CEX/CE7/EE/EE1/E13/G5/
G6/G7/G8/BR1 model: 220 - 230 V, 50/60 Hz

CEK/3CE7 model: 230 - 240 V, 50 Hz

AU2 model: 240 V, 50 Hz

JE.W/E33/EA3/KR4 model: 100 - 240 V,
50/60 Hz

HK2 model: 220 V, 50/60 Hz

AR1/CNA model: 220 V, 50 Hz

Levensduur batterijen* (bij benadering in uren)

(met de CD-speler op een effen en stevige ondergrond)

De speelduur hangt af van de manier waarop de CD-speler wordt gebruikt.

De cijfers tussen haakjes geven de speelduur aan van MP3 bestanden.

Met	Met de functie G-PROTECTION	
	"1"	"2"
Twee Sony alkalinebatterijen LR6(SG) (geproduceerd in Japan)	32 [24]	30 [24]

* Meetwaarde volgens JEITA (Japan Electronics and Information Technology Industries Association).

Werkings temperatuur

5°C - 35°C

Afmetingen (b/h/d) (zonder uitstekende onderdelen en bedieningselementen)

ong. 161,0 × 26,3 × 130,3 mm

Gewicht (zonder toebehoren)

ong. 210 g

Wijzigingen in ontwerp en technische gegevens voorbehouden zonder voorafgaande kennisgeving.

Meegeleverde/los verkrijgbare toebehoren

Meegeleverde toebehoren

De gebiedscode van het toestel staat vermeld in de linker bovenhoek van het etiket met de streepjescode op de verpakking.

Netspanningsadapter (1)

Hoofdtelefoon/oortelefoon (1)

Los verkrijgbare toebehoren

Netspanningsadapter	AC-E45HG
Actieve luidsprekers	SRS-A17
Autobatterijkabel	DCC-E345
Autobatterijkabel met auto-aansluitset	DCC-E34CP
Auto-aansluitset	CPA-9C
Verbindingskabel	RK-G129 RK-G136
Oortelefoon	MDR-E848LP MDR-EX70LP
Hoofdtelefoon	MDR-A44L MDR-A110LP

Gebruik alleen een los verkrijgbare hoofdtelefoon met stereo ministekkers. Een hoofdtelefoon met microstekkers is niet geschikt.

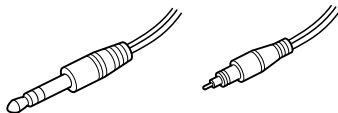

Stereo ministekker

Microstekker

Het kan zijn dat uw dealer niet alle bovengenoemde toebehoren levert. Vraag uw dealer om meer informatie over verkrijgbare toebehoren.

Betreffende "MP3"

Wat is MP3?

MP3 (MPEG 1 Audio Layer-3) is een standaard technologie en formaat voor het comprimeren van geluid. Het bestand wordt gecomprimeerd tot ongeveer 1/10e van de oorspronkelijke grootte. Geluiden buiten het hoorbare bereik worden gecomprimeerd terwijl geluiden die de mens wel kan worden, niet worden gecomprimeerd.

"MP3"-bestanden die met deze speler kunnen worden afgespeeld

U kunt alleen MP3-bestanden afspelen die op een bepaalde manier werden opgenomen.

GESCHIKTE MEDIA

CD-R's en CD-RW's

GESCHIKT DISC-FORMAAT

U kunt discs gebruiken van het ISO 9660 Level 1/2 en Joliet extensieformaat. Het toestel kan alleen 1-byte tekens weergeven. (2-byte tekens (b.v. Japanse tekens) verschijnen als "-.")

Belangrijkste kenmerken van het geschikte discformaat:

- Maximum aantal directorystappen: 8
- Bruikbare tekens voor een bestands-/mapnaam:
A - Z, 0 - 9, _ (underscore)
- Maximum aantal tekens voor een bestandsnaam: 64 tekens plus extensie van 3 tekens

Opmerkingen

- Voeg altijd de extensie "mp3" toe aan de bestandsnaam.
- Wanneer u de extensie "mp3" toevoegt aan een ander bestand dan een MP3 bestand, kan de speler het bestand niet goed herkennen.
- De bestandsnaam komt niet overeen met de ID tag.

BRUIKBAAR AANTAL MAPPEN/ BESTANDEN

- Maximum aantal mappen: 511
- Maximum aantal bestanden: 511

INSTELLINGEN VOOR COMPRESSIE- EN SCHRIJFSOFTWARE

- Om een bron te comprimeren voor een MP3-bestand, raden wij u aan de transfer bit rate van de compressiesoftware in te stellen op "44,1 kHz", "128 kbps" en "Constant Bit Rate".
- Kies "halting of writing" om de maximale opnamecapaciteit te benutten.
- Kies "Disc at Once" om de maximale opnamecapaciteit van een onbespeeld medium te benutten.

OPMERKINGEN BIJ HET OPSLAAN VAN BESTANDEN OP DE MEDIA

Wanneer de disc is ingebracht, leest de speler alle bestanden op die disc. Wanneer er veel mappen of niet-MP3-bestanden op de disc staan, kan het lange tijd duren alvorens de weergave start of het volgende MP3-bestand begint te spelen.

Bewaar niet onnodig veel andere mappen of bestanden dan MP3 op de disc die u gebruikt voor MP3-weergave.

Wij raden u aan geen andere soorten bestanden of onnodige mappen te bewaren op een disc samen met MP3-bestanden.

Betreffende "ID3 tag"

ID3 tag is een formaat om bepaalde informatie (tracknaam, albumnaam, artiestennaam, enz.) toe te voegen aan MP3 bestanden.

Opmerking

Deze CD-speler werkt met Version 1.1 van het ID3 tag formaat. Wanneer u een andere versie dan 1.1 gebruikt, verschijnt ID3 tag informatie niet correct maar kan het bestand wel worden afgespeeld.

<http://www.sony.net/>

Sony Corporation Printed in China