

SONY[®]

Gebruikershandleiding

Xperia[™] J
ST26i/ST26a

Inhoudsopgave

Belangrijke informatie.....	6
Android™ – wat en waarom?.....	7
Toepassingen.....	7
Aan de slag.....	8
Assembleren.....	8
De telefoon in- en uitschakelen	10
Installatiehandleiding.....	11
Schermvergrendeling.....	11
Accounts en services.....	11
Kennismaking met uw telefoon.....	13
Overzicht van de telefoon.....	13
De toetsen gebruiken.....	14
Batterij.....	14
Het aanraakscherm gebruiken.....	17
Startscherm.....	19
Meldingslampje voor sociale-netwerkservices	22
Toepassingen openen en gebruiken.....	22
Status en meldingen.....	24
Menu Telefooninstellingen.....	25
Tekst typen.....	25
Instellingen voor toetsenbord en toetsenblok.....	29
Uw telefoon aanpassen.....	30
Geheugen.....	32
Een headset gebruiken bij uw telefoon.....	33
Instellingen voor internet en berichten.....	33
Gegevensgebruik beheren.....	34
Mobiele netwerkinstellingen.....	35
Bellen.....	37
Noodoproepen.....	37
Afhandeling van gesprekken.....	37
Voicemail.....	39
Meerdere gesprekken.....	39
Telefonische vergaderingen.....	40
Oproepinstellingen.....	40
Contacten	42
Contacten overbrengen naar uw nieuwe telefoon.....	42
Contacten schermoverzicht.....	44
Uw contacten beheren.....	44
Communiceren met uw contacten.....	46

Uw contacten delen.....	47
Een back-up maken van contacten.....	47
Berichten.....	48
SMS- en MMS-berichten gebruiken.....	48
Opties voor SMS- en MMS-berichten.....	49
E-mail.....	51
E-mail gebruiken.....	51
E-mailaccount gebruiken.....	53
Gmail™ en andere Google™-diensten	54
Google Talk™	55
Aan de slag met Google Play™.....	56
Downloaden van Google Play™.....	56
Toepassingsgegevens wissen.....	56
Machtigingen.....	57
Applicaties installeren die niet afkomstig zijn van Google Play™	57
PlayNow™-service.....	58
Voordat u content downloadt.....	58
Downloaden vanuit de PlayNow™-service.....	58
Alle zaken op orde.....	59
Kalender.....	59
Wekker.....	59
Scannen met de NeoReader™-applicatie.....	62
NeoReader™-applicatie menu-overzicht.....	62
Gegevens synchroniseren op uw telefoon.....	63
Synchroniseren met Google™.....	63
Uw zakelijke e-mail, kalender en contacten synchroniseren.....	64
Met Facebook™ synchroniseren.....	65
Synchroniseren met SyncML™.....	65
Verbinding maken met draadloze netwerken.....	67
Wi-Fi®	67
VPN's (Virtual Private Network).....	70
Webbrowser.....	71
Surfen op internet.....	71
Navigeren door webpagina's.....	71
Bladwijzers beheren.....	72
Tekst en afbeeldingen beheren.....	74
Meerdere vensters.....	74
Downloaden van internet.....	75
Browserinstellingen.....	75
Muziek.....	77
Uw gehoor beschermen.....	77

Mediabestanden naar de geheugenkaart kopiëren	77
De muziekplayer gebruiken	77
Muziek identificeren met TrackID-technologie.....	83
De resultaten van de TrackID™-technologie gebruiken.....	83
De FM-radio gebruiken.....	85
Overzicht van FM-radio.....	85
Uw favoriete radiokanalen gebruiken.....	86
Opnieuw zoeken naar radiozenders.....	86
Het geluid van de radio tussen apparaten wisselen.....	86
Radiotracks identificeren met TrackID™.....	86
De muziek die u leuk vindt op Facebook™ delen.....	87
Foto's maken en video's opnemen.....	88
Overzicht camerabesturingselementen.....	88
De fotocamera gebruiken.....	88
De videocamera gebruiken.....	94
Foto's en video's in Album weergeven.....	97
Overzicht tabbladen in Album.....	97
Foto's en video's weergeven die opgeslagen zijn op de telefoon	97
Uw foto's op een kaart weergeven.....	101
Uw online albums weergeven.....	102
Videoclips afspelen in Films.....	104
Inhoud delen met DLNA Certified™-apparaten.....	105
Bestanden op DLNA Certified™-apparaten afspelen op uw telefoon.....	105
Vorbereiden van afspelen van telefooninhoud DLNA Certified™- apparaten.....	105
Telefooninhoud afspelen op andere DLNA Certified™-apparaten....	107
Draadloze Bluetooth™-technologie.....	108
Uw telefoon een naam geven.....	108
Koppeling aan een ander Bluetooth™-apparaat.....	108
Items verzenden en ontvangen via Bluetooth™-technologie.....	109
Uw telefoon aansluiten op een computer.....	111
Content overbrengen en verwerken met een USB-kabel.....	111
Bestanden overbrengen met de mediaoverdrachtmodus via Wi- Fi®.....	111
PC Companion.....	112
Media Go™	113
Locatiediensten gebruiken om uw positie te vinden.....	114
GPS gebruiken.....	114
Google Maps™.....	115
Google Maps™ gebruiken om te navigeren.....	115

De telefoon vergrendelen en beveiligen.....	116
IMEI-nummer.....	116
SIM-kaartbeveiliging.....	116
Een schermvergrendeling instellen.....	117
De telefoon bijwerken.....	120
De telefoon draadloos bijwerken.....	120
De telefoon bijwerken met een USB-kabelverbinding.....	120
Overzicht van telefooninstellingen.....	122
Overzicht van status- en meldingspictogrammen.....	124
Statuspictogrammen.....	124
Meldingspictogrammen.....	124
Overzicht applicaties.....	126
Gebruikersondersteuning.....	128
Problemen oplossen.....	129
Mijn telefoon werkt niet naar behoren.....	129
De telefoon resetten.....	129
Ik kan de telefoon niet opladen.....	129
Er verschijnt geen laadpictogram wanneer de telefoon begint op te laden.....	129
De batterijprestaties zijn laag.....	130
Mijn headset met bedrading werkt niet.....	130
Ik kan geen content overbrengen tussen mijn telefoon en de computer als ik een USB-kabel gebruik.....	130
Ik kan geen internetservices gebruiken.....	130
Foutberichten.....	130
Uw telefoon recyclen.....	131
Juridische gegevens.....	132
Index.....	133

Belangrijke informatie

Lees de *Belangrijke informatie* voordat u de mobiele telefoon in gebruik neemt.

- ! Bepaalde services en functies die in deze gebruikershandleiding worden beschreven, worden niet in alle landen/regio's of door alle netwerken en/of serviceproviders in alle gebieden ondersteund. Dit geldt ook voor het internationale GSM-alarmnummer 112. Neem contact op met uw netwerkkoperator of serviceprovider voor de beschikbaarheid van specifieke services of functies en voor informatie over bijkomende toegangs- of gebruikskosten.

Android™ – wat en waarom?

Uw Xperia-smartphone van Sony draait op het Android-platform. Android-telefoons kan veel van dezelfde functies als een computer uitvoeren en u kunt deze aanpassen aan uw eigen wensen. U kunt bijvoorbeeld applicaties toevoegen en verwijderen, of bestaande applicaties uitbreiden om de functionaliteit te verbeteren. In Google Play™ kunt u verschillende applicaties en games downloaden uit een continu groeiende verzameling. U kunt ook applicaties op uw Android™-telefoon integreren met andere applicaties en met online services die u gebruikt. U kunt een back-up maken van uw telefooncontacten, op één plaats toegang krijgen tot uw verschillende e-mailaccounts en kalenders, uw afspraken bijhouden en sociaal netwerken gebruiken.

Android™-telefoons evolueren constant. Wanneer een nieuwe softwareversie verkrijgbaar is en uw telefoon deze nieuwe software ondersteunt, kunt u uw telefoon bijwerken met nieuwe functies en de laatste verbeteringen.

💡 Op uw Android™-telefoon zijn vooraf Google™-services geïnstalleerd. Om het meeste te halen uit Google™-services, moet u een Google™-account maken en u hiermee aanmelden wanneer u uw telefoon voor de eerste keer opstart. U moet ook internettoegang hebben voor veel functies in Android™.

! Nieuwe software-releases zijn mogelijk niet compatibel met alle telefoons.

Toepassingen

Een toepassing is een telefoonprogramma dat u helpt om een taak uit te voeren. Er zijn bijvoorbeeld toepassingen om gesprekken te voeren, foto's te maken en meer toepassingen te downloaden.

Aan de slag

Assembleren

De batterij-cover verwijderen

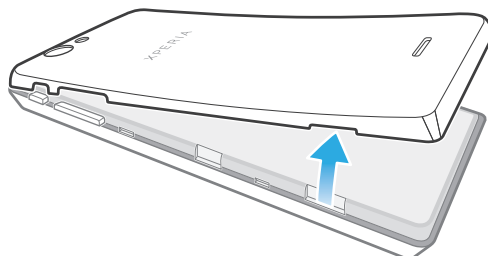

- Plaats het topje van uw vinger stevig in de opening aan de zijkant van de telefoon, tussen de telefoon en de batterij-cover. Til vervolgens de cover langzaam maar met enige kracht op.
- ! Gebruik geen scherpe voorwerpen. Deze kunnen onderdelen van de telefoon beschadigen.

De batterij verwijderen

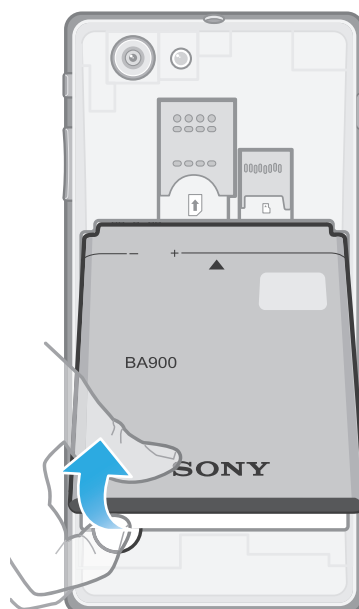

- 1 Verwijder de batterij-cover.
- 2 Plaats de top van uw vinger in de opening onderaan de batterij en til de batterij omhoog.

De geheugenkaart en SIM-kaart plaatsen

- ! Plaats geen ongeschikte SIM-kaart, zoals een micro SIM-kaart in de SIM-kaartsleuf. Als u dit wel doet, kan uw SIM-kaart of telefoon beschadigd worden.

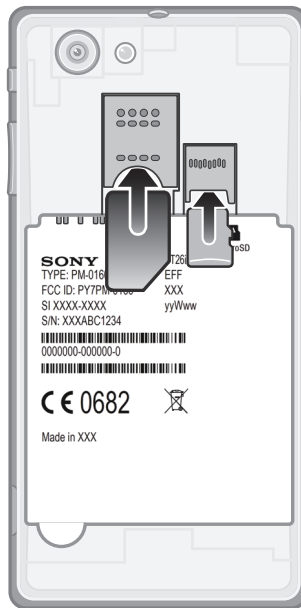

- 1 Schakel uw telefoon uit.
 - 2 Verwijder de batterijdeksel en plaats de geheugenkaart en de SIM-kaart in de betreffende sleuf.
- ! Bij aankoop hoeft een geheugenkaart niet altijd overal inbegrepen te zijn.

Doe het volgende voor het verwijderen van de SIM-kaart:

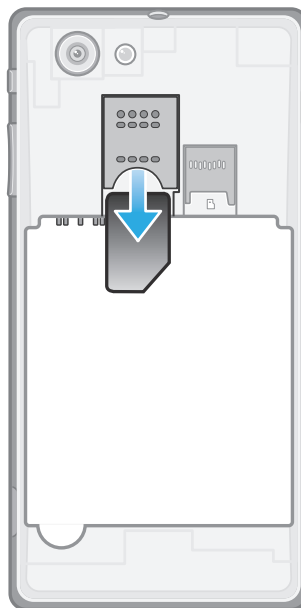

- 1 Schakel uw telefoon uit.
- 2 Verwijder de batterijklep.
- 3 Plaats uw vingertop op de SIM-kaart en schuif deze uit de betreffende sleuf.

De geheugenkaart verwijderen

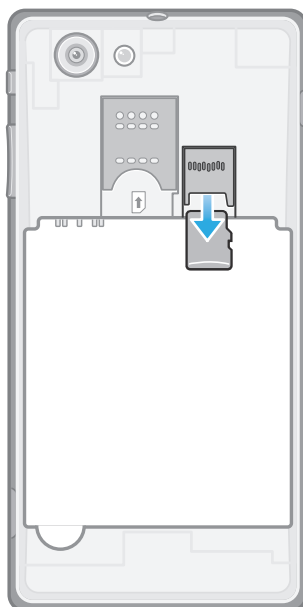

- 1 Zet uw telefoon uit of verwijder de geheugenkaart uit **Instellingen > Opslagruimte > SD-kaart ontkoppelen**.
- 2 Verwijder de batterij-cover en trek de geheugenkaart naar buiten om deze te verwijderen.

De batterijklep plaatsen

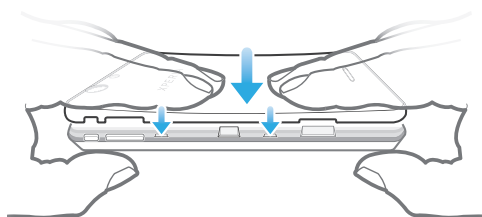





- 1 Plaats de cover over de achterkant van de telefoon zodat het cameralensgat in de cover met de cameralens is uitgelijnd.
- 2 Druk stevig op alle randen van de batterijklep om te zorgen dat het aan beide zijden stevig bevestigd is.

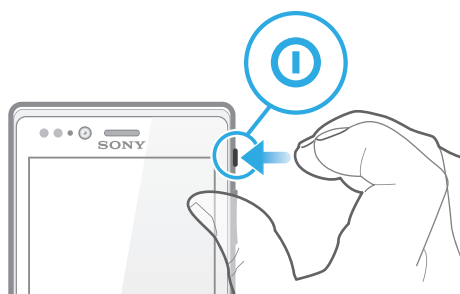

De telefoon in- en uitschakelen

De telefoon inschakelen



- 1 Houd de aan-/uit-toets  aan de rechterzijde van de telefoon ingedrukt tot de telefoon trilt.
 - 2 Als uw scherm donker wordt, moet u kort op de aan-/uit-toets  drukken om het scherm te activeren.
 - 3 Sleep  naar rechts over het scherm om het scherm te ontgrendelen.
 - 4 Voer uw SIM-kaart en PIN in wanneer hierom wordt gevraagd en selecteer **OK**.
 - 5 Wacht even tot de telefoon start.
-  De PIN-code van uw SIM-kaart wordt aanvankelijk door uw netwerkkoperator geleverd, maar u kunt deze later wijzigen in het menu **Instellingen**. Als u een fout wilt corrigeren tijdens het invoeren van de PIN-code van uw SIM-kaart, tikt u op .

De telefoon uitschakelen

- 1 Houd de aan-uitknop  ingedrukt tot het optiemenu wordt weergegeven.
 - 2 Tik in het optiemenu op **Uitschakelen**.
 - 3 Tik op **OK**.
-  Het kan even duren voor de telefoon uit gaat.

Installatiehandleiding

Wanneer u de telefoon voor de eerste keer start, wordt er een installatiehandleiding geopend waarin de elementaire telefoonfuncties worden uitgelegd en u wordt geholpen om belangrijke instellingen in te voeren. Dit is een goed moment om uw telefoon te configureren op basis van uw specifieke behoeften. U kunt de instellingengids ook later vanuit het applicatiescherm openen.

De instellingengids handmatig openen

- 1 Tik op het Startscherm op .
- 2 Ga naar en tik op **Instellingengids**.

Schermsgrendeling

Wanneer uw telefoon is ingeschakeld en gedurende een bepaalde periode inactief is, wordt het scherm verduisterd om batterijvermogen te sparen en wordt deze automatisch vergrendeld. Deze vergrendeling verhindert ongewilde handelingen op het aanraakscherm wanneer u uw telefoon niet gebruikt.

Het scherm activeren

- Druk de toets  kort in.

Het scherm ontgrendelen



- Sleep  naar rechts over het scherm.

Het scherm handmatig vergrendelen

- Wanneer het scherm actief is, drukt u kort op de aan-uitknop .

Accounts en services

Meld u aan bij uw online serviceaccounts vanaf uw telefoon en gebruik een groot aanbod aan services. Combineer services en haal er nog meer uit. Verzamel bijvoorbeeld contacten uit uw Google™- en Facebook™-accounts en integreer ze in uw telefoonboek, zodat u alles op één plaats hebt.

U kunt zich inschrijven voor online services vanaf uw telefoon of vanaf uw computer. Wanneer u zich voor de eerste keer aanmeldt, wordt een account gemaakt met uw

gebruikersnaam, wachtwoord, instellingen en persoonlijke informatie. Wanneer u zich de volgende keer aanmeldt, krijgt u een gepersonaliseerde weergave.

Google™-account

U moet een Google™-account hebben om een aanbod aan applicaties en services te gebruiken op uw Android-telefoon. U hebt bijvoorbeeld een Google™-account nodig om de Gmail™ -applicatie op uw telefoon te gebruiken, om met vrienden te chatten met Google Talk™, om uw telefoonagenda te synchroniseren met Google Agenda™ en om applicaties en games, muziek, films en boeken te downloaden van Google Play™.

Microsoft® Exchange ActiveSync®-account

Synchroniseer uw telefoon met uw Microsoft® Exchange ActiveSync®-account. Op deze manier hebt u uw bedrijfs-e-mail, contacten en kalender-events altijd bij u.

Facebook™ -account

Facebook™ verbindt u met uw vrienden, familie en collega's overal ter wereld. Meld u nu aan om uw wereld met anderen te delen.

SyncML™-account

Synchroniseer uw telefoon met een internetserver via SyncML™. Hiermee kunt u uw contacten, agendagegevens en favorieten net zo eenvoudig bekijken en beheren op uw telefoon als op een computer.

Kennismaking met uw telefoon

Overzicht van de telefoon

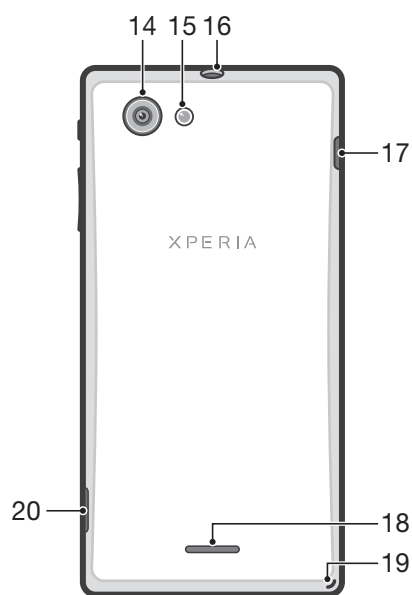
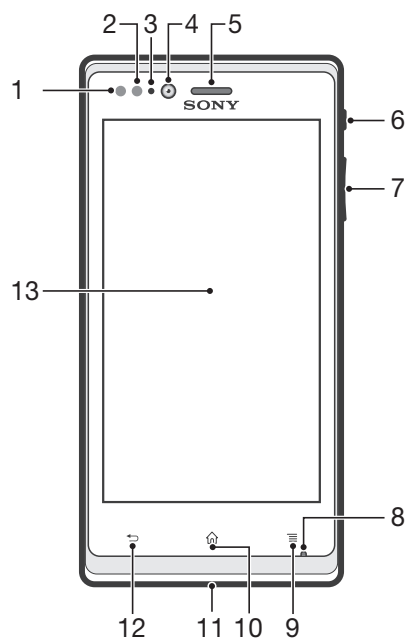

- | | |
|--------------------------------|---|
| 1. Nabijheidssensor 1 | 11. Meldingslampje voor sociale-netwerkservices |
| 2. Nabijheidssensor 2 | 12. Toets Terug |
| 3. LED-meldingslicht | 13. Aanraakscherm |
| 4. Cameralens aan de voorzijde | 14. Cameralens |
| 5. Oorspeaker | 15. Camera LED-licht |
| 6. Aan-uitknop | 16. Headsetaansluiting |
| 7. Volumetoets/Zoomtoets | 17. Connector voor lader/USB-kabel |
| 8. Microfoon | 18. Luidspreker |
| 9. Toets Menu | 19. Strapgat |
| 10. Toets Home | 20. Batterijklep openen |

De toetsen gebruiken

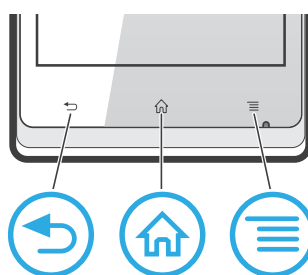

Terug

- Teruggaan naar het vorige scherm
- Het schermtoetsenblok, een dialoogvenster, een optiemenu of het meldingsvenster sluiten



Home

- Naar het Startscherm gaan
- Ingedrukt houden om een venster te openen met daarin de onlangs gebruikte applicaties



Menu

- Een lijst openen met opties die beschikbaar zijn op het huidige scherm of in de huidige applicatie

Batterij

De batterij opladen

Wanneer u de telefoon aanschaft, is de telefoonbatterij opgeladen. Het kan enkele minuten duren voordat het batterijpictogram  op het scherm wordt weergegeven wanneer u de kabel van de telefoonlader aansluit op een voedingsbron, zoals een USB-poort of telefoonlader. U kunt de telefoon blijven gebruiken wanneer deze wordt opgeladen. Het opladen van de telefoon gedurende een langere periode, bijvoorbeeld de hele nacht, veroorzaakt geen schade aan de batterij of de telefoon.

- ! De batterij wordt eerst een klein beetje ontladen nadat deze volledig is opgeladen en vervolgens na een bepaalde tijd opnieuw opgeladen wanneer de telefoonlader is aangesloten. Hiermee wordt de batterijduur vergroot. Dit kan ertoe leiden dat de oplaadstatus wordt weergegeven als een niveau onder de 100 procent.

De telefoon opladen

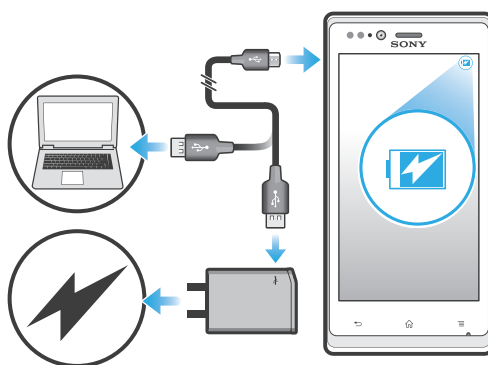

- 1 Steek de stekker van de telefoonlader in een stopcontact.
- 2 Steek het ene uiteinde van de USB-kabel in de lader (of in de USB-poort van een computer).
- 3 Steek het andere uiteinde van de kabel met het USB-symbool naar boven in de micro-USB-poort op uw telefoon. De batterijstatus-LED licht op wanneer het opladen wordt gestart. Als de batterij volledig ontladen is, kan het een paar minuten duren voordat de LED oplicht nadat u de telefoonlader met een voedingsbron hebt verbonden.

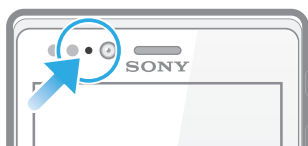

- 4 Wanneer de batterijstatus-LED groen is, wordt de telefoon volledig opgeladen. Koppel de USB-kabel los van uw telefoon door deze recht naar buiten te trekken. Voorkom dat u de connector buigt wanneer u de kabel loskoppelt van de telefoon.

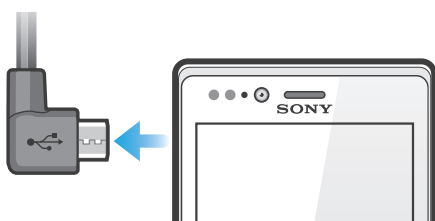

Status batterij-LED

Groen De batterij is volledig opgeladen

Rood Het batterijniveau is laag

Oranje De batterij wordt opgeladen. Het batterijniveau ligt tussen laag en volledig opgeladen

Het batterijniveau controleren

- 1 Tik op het Startscherm op .
- 2 Ga naar en tik op **Instellingen > Over de telefoon > Status > Accuniveau**.

Prestaties van de batterij verbeteren

Aan de hand van de volgende tips kunt u ervoor zorgen dat de batterij langer meegaat:



- Laad de telefoon vaak op. Dit heeft geen invloed op de levensduur van de batterij.
- Gegevens van het internet downloaden verbruikt veel energie. Wanneer u het internet niet gebruikt, kunt u energie besparen door alle gegevensverbindingen via mobiele netwerken uit te schakelen. Bij deze instelling kunt u niet verhinderen dat uw telefoon gegevens verzendt via andere draadloze netwerken.
- Schakel GPS, Bluetooth™ en Wi-Fi® uit wanneer u deze functies niet nodig hebt. U kunt ze gemakkelijker in- en uitschakelen door de widget Snelle instellingen aan uw Startscherm toe te voegen. U hoeft 3G niet uit te schakelen.

- Gebruik de functie **Energiebesparing** om het batterijgebruik te verminderen. U kunt de modus voor energiebesparing selecteren die het beste aansluit op de manier waarop u de telefoon gebruikt. U kunt ook de instellingen aanpassen voor elke energiebesparingsmodus.
- Stel uw synchronisatietoepassingen (die worden gebruikt om uw e-mail, agenda en contacten te synchroniseren) in op handmatig synchroniseren. U kunt de telefoon ook automatisch laten synchroniseren, maar vergroot in dat geval het synchronisatie-interval.
- Controleer het menu batterijgebruik op de telefoon om te zien welke applicaties de meeste energie gebruiken. Uw batterij verbruikt meer energie wanneer u applicaties voor het streamen van video en muziek, zoals YouTube™, gebruikt. Sommige applicaties die via Google Play™ worden gedownload, verbruiken mogelijk ook meer energie.
- Sluit de applicaties die u niet gebruikt, af.
- Verlaag het helderheidsniveau van de schermweergave.
- Schakel uw telefoon uit of gebruik **Vliegmodus** als u zich in een gebied zonder netwerkdekking bevindt. Als u dit niet doet, zoekt de telefoon steeds opnieuw naar beschikbare netwerken en dat kost energie.
- Gebruik een originele headset van Sony om naar muziek te luisteren. Headsets verbruiken minder batterij dan de luidspreker van de telefoon.
- Houd uw telefoon zoveel mogelijk in stand-by. Stand-bytijd verwijst naar de tijd tijdens welke de telefoon op het netwerk is aangesloten en niet wordt gebruikt.
- Schakel alle live achtergronden uit.
- Ga naar www.sonymobile.com voor de nieuwste tips met betrekking tot de prestaties van de batterij van uw telefoonmodel.

Het menu voor batterijgebruik openen

- 1 Tik op het Startscherm op .
- 2 Ga naar en tik op **Instellingen** > **Batterij** om te zien welke geïnstalleerde applicaties het meeste batterijvermogen verbruiken.

De widget Gegevensverkeer aan uw startscherm toevoegen

- 1 Druk vanuit uw Startscherm op .
- 2 Tik op .
- 3 Tik op **Widgets** > **Hulpprogramma's** > **Dataverkeer**.

De Quick settings-widget aan uw startscherm toevoegen

- 1 Druk vanuit uw Startscherm op .
- 2 Tik op **Toevoegen** > **Widgets** > **Hulpprogramma's**.
- 3 Selecteer de widget **Snelle instellingen**.

Het energieverbruik van de batterij beperken met Power Saver

Gebruik vooraf ingestelde modi voor energiebesparing om energievervlindende applicaties te beheren en om het energieverbruik van de batterij te beperken. Met Power Saver kunt u ook de instellingen binnen elke energiebesparingsmodus aanpassen aan de manier waarop u de telefoon gebruikt.

Een modus voor energiebesparing activeren

- 1 Tik in het Startscherm op .
- 2 Tik op **Energiebesparing**.
- 3 Tik op het pictogram naast de modus voor energiebesparing die u wilt activeren.



Een modus voor energiebesparing uitschakelen

- 1 Tik in het Startscherm op .
- 2 Tik op **Energiebesparing**.
- 3 Tik op het verlichte pictogram naast de actieve modus voor energiebesparing om deze uit te schakelen.

De instellingen voor een energiebesparingsmodus wijzigen

- 1 Tik in het Start scherm op .
- 2 Tik op **Energiebesparing**.
- 3 Tik op de naam van een energiebesparingsmodus om het instellingenmenu te openen.
- 4 Markeer de functies die u wilt uitschakelen om energie te sparen.
- 5 Tik op **Gereed**.

Stroombesparingsmeldingen weergeven

- 1 Tik op het Start scherm op .
- 2 Ga naar en tik op **Energiebesparing**.
- 3 Tik op .
- 4 Schakel het selectievakje **Statusbalk** in.

Het aanraakscherm gebruiken

Er is plastic beschermfolie op het scherm van de telefoon geplakt wanneer u de telefoon aanschaft. U moet de beschermfolie lostrekken voordat u het aanraakscherm kunt gebruiken. Als u dat niet doet, werkt het aanraakscherm mogelijk niet goed.

Wanneer uw telefoon is ingeschakeld en gedurende een bepaalde periode inactief is, wordt het scherm verduisterd om batterijstroom te besparen en wordt het scherm ook automatisch vergrendeld. Deze vergrendeling voorkomt dat u per ongeluk ongewenste bewerkingen uitvoert op het aanraakscherm wanneer u de telefoon niet gebruikt. U kunt ook persoonlijke vergrendelingen instellen om uw abonnement te beschermen en ervoor te zorgen dat alleen u toegang hebt tot de inhoud van de telefoon.

- ! Het scherm van uw telefoon is van glas gemaakt. Raak het scherm niet aan als het glas gebarsten of gebroken is. Repareer een beschadigd scherm niet zelf. Glazen schermen zijn gevoelig voor vallen en mechanische schokken. Schade die het gevolg is van onvoldoende zorg wordt niet gedekt door de garantieservice van Sony.

Een item openen of markeren

- Tik op het item.

Opties in- of uitschakelen

- Tik op het relevante selectievakje of op de relevante lijstoptie.

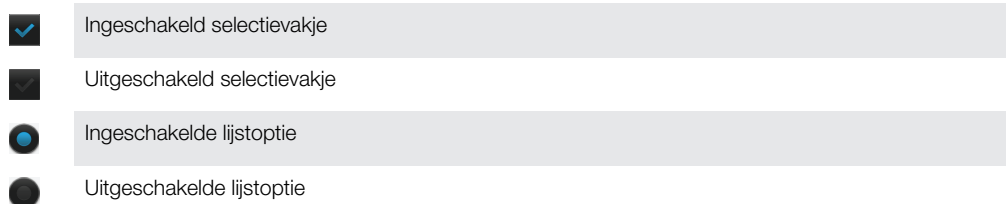

Zoomen

De zoomopties zijn afhankelijk van de toepassing die u gebruikt.

Zoomen

- Tik op  of  (indien beschikbaar) als u wilt in- of uitzoomen.
- ! U moet mogelijk het scherm slepen (in een willekeurige richting) om de zoompictogrammen weer te geven.

Zoomen met twee vingers

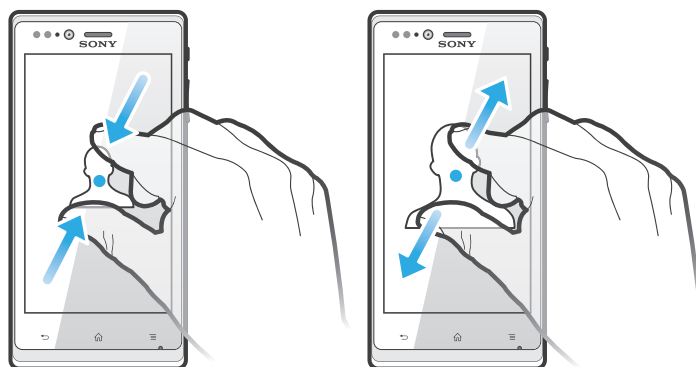

- Plaats tegelijkertijd twee vingers op het scherm en breng ze samen (om uit te zoomen) of spreid ze uit elkaar (om in te zoomen).
- 💡 Gebruik de zoomfunctie wanneer u foto's en kaarten weergeeft of wanneer u op internet surft.

Bladeren

Blader door uw vinger omhoog of omlaag te bewegen op het scherm. Op sommige webpagina's kunt u ook naar links en rechts bladeren.

- ! Er worden geen items op het scherm geactiveerd door te slepen of te vegen.

Bladeren

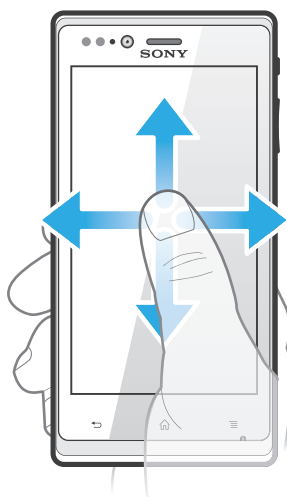

- Sleep of veeg met uw vinger in de richting waarin u op het scherm wilt bladeren.
- 💡 Veeg om sneller te bladeren met uw vinger in de gewenste richting op het scherm.

Vegen

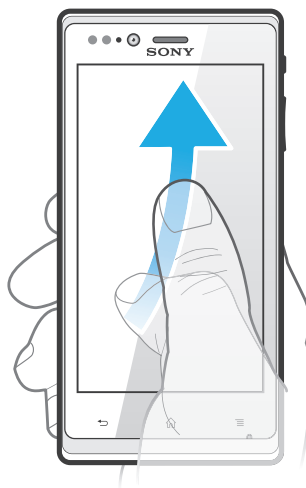

- Veeg om sneller te bladeren met uw vinger in de gewenste richting op het scherm. U kunt wachten tot het schuiven vanzelf stopt of het schuiven direct stoppen door op het scherm te tikken.

Sensoren

Uw telefoon heeft sensoren die zowel licht als nabijheid detecteren. De lichtsensor detecteert het niveau van het omgevingslicht en past de helderheid van het scherm daarop aan. De nabijheidssensor zorgt ervoor dat het scherm wordt uitgeschakeld wanneer uw gezicht het scherm raakt. Hiermee wordt voorkomen dat u ongewenst telefoonfuncties activeert tijdens een gesprek.

Startscherm

Het Startscherm van uw telefoon is het equivalent van het bureaublad op een computer. Het is uw gateway tot de hoofdfuncties in uw telefoon. U kunt uw Startscherm aanpassen met widgets, snelkoppelingen, mappen, thema's, achtergronden en andere items.

Het Startscherm strekt zich uit buiten de normale schermbreedte, dus u moet naar links of rechts vegen om content in één van de vier extensies van het scherm te bekijken. In  wordt getoond in welk deel van het Startscherm u zich bevindt.

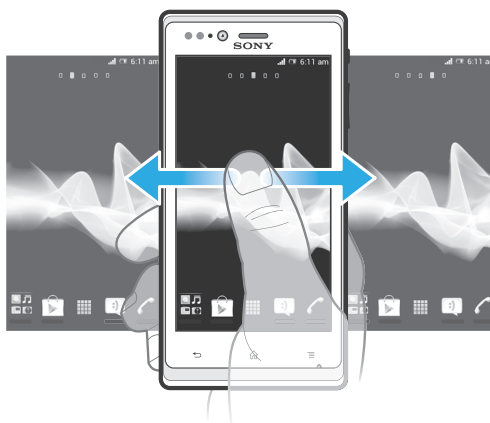

De items in de balk onder aan het scherm zijn altijd beschikbaar voor snelle toegang.



Ga naar de startpagina

- Druk op .

Bladeren door de startpagina

- Naar rechts of links vegen.

Een item vanaf het startscherm delen

- 1 Druk op  om uw Startscherm te openen.
- 2 Raak een item aan en houd het ingedrukt tot het groter wordt en de telefoon trilt. Sleep het item vervolgens naar .
- 3 Kies een optie en bevestig uw keuze als dat nodig is. U kunt nu de applicaties en widgets die u leuk vindt, met uw vrienden delen, zodat iedereen deze kan downloaden en gebruiken.

Widgets

Widgets zijn kleine toepassingen die u direct op uw Startscherm kunt gebruiken. Met de muziekplayer kunt u bijvoorbeeld direct starten met het afspelen van muziek.

Van sommige widgets kunt u de afmetingen veranderen, zodat u ze kunt vergroten om meer inhoud weer te geven, of verkleinen om ruimte te sparen op uw Startscherm.

Een widget toevoegen aan het startscherm

- 1 Druk vanuit uw Startscherm op .
- 2 Tik op **Toevoegen > Widgets**.
- 3 Tik op een widget.

De afmetingen van een widget wijzigen

- 1 Raak een widget aan en houd deze ingedrukt tot deze groter wordt en de telefoon trilt. Laad de widget vervolgens los. Als de afmetingen van de widget veranderd kunnen worden, verschijnen er een gemarkeerd kader en formaatpunten.
- 2 Sleep de punten naar binnen of naar buiten om de widget kleiner of groter te maken.
- 3 Tik ergens op de Startscherm om de nieuwe afmetingen van de widget te bevestigen.

Een overzicht krijgen van alle widgets op uw startscherm

- Breng uw vingers samen op een gebied van het Startscherm. Alle widgets in verschillende delen van uw Startscherm worden nu in één weergave getoond.
-  Wanneer alle Startscherm-widgets worden gecombineerd in één weergave, tikt u op een widget om naar het deel van het Startscherm te gaan waarin de widget zich bevindt.

Timescape™ Feed-widget

De Timescape™ Feed-widget toont al uw meest recente Timescape™-gebeurtenissen in één weergave. U kunt binnen de widget omhoog of omlaag vegen om de volledige inhoud van elke gebeurtenis weer te geven. U kunt ook op een gebeurtenis tikken om de inhoud op het volledige scherm weer te geven of om te reageren met reacties, likes en retweets.

De Timescape™ Friends-widget

De widget Timescape™ Friends waarschuwt u wanneer er activiteiten plaatsvinden op sociale netwerken die te maken hebben met u en uw vrienden. U kunt alle activiteiten weergeven en met uw vrienden communiceren door middel van reacties, vind-ik-leuks en retweets.

De Timescape™ Share-widget

Deel uw status via één van de diensten waarop u bent aangemeld via uw telefoon. U kunt bijvoorbeeld nieuwe berichten plaatsen op Facebook™ of Twitter™.

Uw startscherm organiseren

Pas de vormgeving van uw startscherm aan en wijzig de functies die toegankelijk zijn vanaf het startscherm. Wijzig de schermachtergrond, verplaats items, maak mappen en voeg snelkoppelingen naar contacten toe.

Het optiemenu van het startscherm openen

U kunt het optiemenu van het Startscherm op twee manieren openen:

- Druk vanuit uw Startscherm op .
- Raak een deel van het Startscherm aan en houd het vast.

Een snelkoppeling toevoegen aan het startscherm

- 1 Druk vanuit uw Startscherm op .
 - 2 Tik op **Toevoegen > Snelkoppelingen**.
 - 3 Zoek en selecteer een snelkoppeling.
-  Voeg een snelkoppeling naar een applicatie rechtstreeks toe vanaf het applicatiescherm door de applicatie aan te raken en vast te houden.

Een item verplaatsen op het startscherm

- 1 Druk op  om uw Startscherm te openen.
- 2 Raak een item aan en houd het ingedrukt tot het groter wordt en de telefoon trilt. Sleep het item vervolgens naar de nieuwe locatie.

Een item verwijderen van de startpagina

- Raak een item aan en houd het ingedrukt tot het groter wordt en de telefoon trilt. Sleep het item vervolgens naar .

Een map toevoegen aan het startscherm

- 1 Druk vanuit uw Startscherm op .
 - 2 Tik op **Toevoegen > Map**.
 - 3 Voer een naam voor de map in en tik op **Gereed**.
-  Laat een item boven een ander item los op het startscherm om automatisch een map te maken.

Items toevoegen aan een map

- Raak een item aan en houd het ingedrukt tot het groter wordt en de telefoon trilt. Sleep het item vervolgens naar de map.



Een mapnaam wijzigen

- 1 Tik op de map om deze te openen.
- 2 Raak de titelbalk van de map aan om het veld **Mapnaam** weer te geven.
- 3 Voer de naam van de nieuwe map in en tik op **Gereed**.

De achtergrond van uw startscherm veranderen

Pas het Startscherm aan uw stijl aan met achtergronden en verschillende thema's.

De achtergrond voor uw startscherm wijzigen

- 1 Druk vanuit uw Startscherm op .
 - 2 Tik op **Achtergrond** en selecteer vervolgens een optie.
-  U kunt een foto die u hebt gemaakt gebruiken, of een animatie. Ga naar Google Play™ en andere bronnen om bijvoorbeeld live achtergronden te downloaden die wijzigen met de wijzigende uren van de dag.

Een thema instellen

- 1 Druk vanuit uw Startscherm op .
 - 2 Tik op **Thema** en selecteer vervolgens een thema.
- ! Wanneer u een thema wijzigt, verandert in sommige applicaties ook de achtergrond.

Meldingslampje voor sociale-netwerkservices

Het meldingslampje voor SNS (Social Network Services, sociale-netwerkservices) op uw telefoon wordt blauw en knippert wanneer u meldingen ontvangt van vooraf geladen SNS-applicaties, bijvoorbeeld Facebook™ en Twitter™.

Het meldingslampje gaat ook branden wanneer u uw scherm activeert. Na een paar seconden vervaagt het om energie te sparen. De kleur varieert naar gelang het thema dat u gebruikt. Het meldingslampje voor sociale-netwerkservices blijft echter blauw, zelfs als u een andere themakleur selecteert.

Meldingslampje voor binnenkomende Facebook™-meldingen inschakelen

- 1 Tik op het Startscherm op .
- 2 Tik op **Facebook™**. Meld u indien nodig aan bij **Facebook™**.
- 3 Tik op  > **Instellingen**.
- 4 Schakel het selectievakje **LED-lampje van de telefoon** in.

Meldingslampje voor binnenkomende Twitter™-meldingen inschakelen

- 1 Tik op het Startscherm op .
- 2 Tik op **Twitter™**. Meld u indien nodig aan bij **Twitter™**.
- 3 Tik op  > **Instellingen**.
- 4 Tik op uw account.
- 5 Schakel het selectievakje **Meldingslampje** in.

Toepassingen openen en gebruiken

Open applicaties op basis van snelkoppelingen op uw Startscherm of vanuit het scherm Toepassingen.

Scherf Toepassingen

Het scherm Toepassingen dat u opent vanuit Startscherm bevat de toepassingen die vooraf op uw telefoon zijn geïnstalleerd en de toepassingen die u downloadt.

Het scherm Toepassingen strekt zich uit buiten de normale scherm breedte. U moet dus naar links en naar rechts vegen om alle content te bekijken.

Het scherm Toepassingen openen

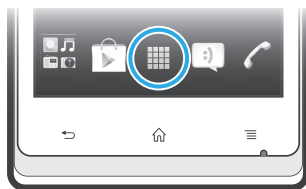

- Tik vanuit uw Startscherm op .



Bladeren door het scherm Toepassingen

- Open het scherm Toepassingen en veeg naar links of rechts.

Een snelkoppeling naar een toepassing maken op de startpagina

- 1 Tik vanuit uw Startscherm op .
- 2 Raak een toepassing aan en houd deze ingedrukt tot deze op uw Startscherm verschijnt en sleep het naar de gewenste locatie.

Een applicatie delen vanuit het applicatiescherm

- 1 Tik op het Startscherm op .
- 2 Raak een applicatie aan en houd deze vast totdat de applicatie op het Startscherm wordt weergegeven. Sleep het item vervolgens naar .
- 3 Kies een optie en bevestig uw keuze als dat nodig is. U kunt nu de applicaties die u leuk vindt, met uw vrienden delen, zodat zij deze kunnen downloaden en gebruiken.

Toepassingen openen en sluiten

Een toepassing openen

- Tik vanaf uw Startscherm of het scherm Toepassingen op de toepassing.

Een toepassing sluiten

- Druk op .
-  Bepaalde toepassingen worden gepauzeerd wanneer u drukt op  om af te sluiten. Andere toepassingen kunnen actief blijven op de achtergrond. In het eerste geval kunt u de volgende keer dat u de toepassing opent doorgaan waar u bent gestopt.

Het venster met onlangs gebruikte toepassingen

Vanuit dit venster kunt u onlangs gebruikte toepassingen weergeven en openen.

Het venster met onlangs gebruikte toepassingen openen



- Houd de toets  ingedrukt.

Toepassingenmenu

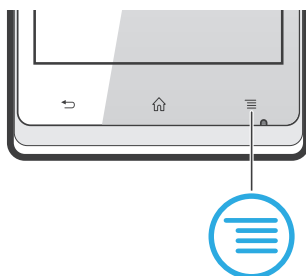
U kunt op elk moment een menu openen wanneer u een toepassing gebruikt door op de toets  op de telefoon te drukken. Afhankelijk van de toepassing die u gebruikt, ziet het menu er anders uit.



Een menu in een toepassing openen

- Druk tijdens het gebruik van de toepassing op .
-  Niet in alle toepassingen is een menu beschikbaar.



Uw scherm Toepassingen organiseren

Verplaats de toepassingen op het scherm Toepassingen op basis van uw voorkeuren.



Applicaties schikken op het applicatiescherm

- 1 Tik vanuit Startscherm op  om naar het applicatiescherm te gaan.
- 2 Tik op  en selecteer een optie.

Een toepassing verplaatsen op het scherm Toepassingen

- 1 Open het scherm Toepassingen en tik op .
 - 2 Raak een item aan en houd het ingedrukt tot het groter wordt en de telefoon trilt. Sleep het item vervolgens naar de nieuwe locatie.
 - 3 Tik op  om de bewerkingsmodus af te sluiten.
- ! U kunt uw toepassingen alleen verplaatsen wanneer  is geselecteerd.

Een applicatie verwijderen vanuit het applicatiescherm

- 1 Tik op het Startscherm op .
- 2 Tik op . Alle applicaties die kunnen worden verwijderd, zijn gemarkeerd met het pictogram .
- 3 Tik op de applicatie die u wilt verwijderen en tik op **OK**.

Status en meldingen

In de statusbalk boven aan het scherm wordt getoond wat er op uw telefoon plaatsvindt. Aan de linkerkant krijgt u meldingen wanneer er iets nieuw of actief is. Nieuwe berichten en kalendermeldingen worden bijvoorbeeld hier weergegeven. Aan de rechterkant vindt u de signaalsterkte, de batterijstatus en andere informatie.

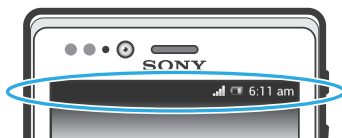

Een meldingslampje geeft batterijstatusinformatie en enkele meldingen weer. Een blauw knipperend lampje betekent bijvoorbeeld dat er een nieuw bericht of een gemist gesprek is. Het meldingslampje werkt mogelijk niet wanneer de batterij bijna leeg is.

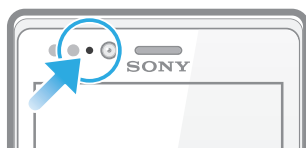

Meldingen en lopende activiteiten controleren

U kunt de statusbalk omlaag slepen om het meldingsvenster te openen en meer informatie te krijgen. U kunt het venster bijvoorbeeld gebruiken om een nieuw bericht te openen of een gebeurtenis in de agenda te bekijken. U kunt ook een paar applicaties openen die op de achtergrond actief zijn, zoals de muziekplayer.

Het meldingsvenster openen

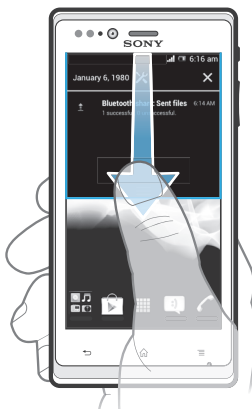

- Sleep de statusbalk omlaag.

Het meldingsvenster sluiten

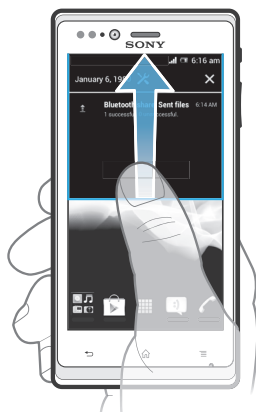

- Sleep het tabblad onderaan het meldingsvenster omhoog.

Een actieve toepassing openen vanuit het meldingsvenster

- Tik op het pictogram van de actieve toepassing om deze te openen.

Het menu Telefooninstellingen openen vanaf het meldingsvenster

- Tik op .

Een melding verwijderen van het meldingsvenster

- Plaats uw vinger op een melding en veeg naar links of rechts.

Alle meldingen wissen van het meldingsvenster

- Tik op .

Menu Telefooninstellingen

Uw telefooninstellingen bekijken en wijzigen vanuit het menu Instellingen.

De telefooninstellingen openen

- 1 Tik op het Startscherm op .
- 2 Tik op **Instellingen**.

- 💡 U kunt ook de statusbalk naar beneden slepen op het startscherm en op  tikken om toegang te krijgen tot de telefoon-instellingen.

Tekst typen

Virtueel toetsenbord

Tik op de toetsen van het virtuele QWERTY-toetsenbord om eenvoudig tekst in te voeren. In bepaalde applicaties wordt het virtuele toetsenbord automatisch geopend. U kunt dit toetsenbord ook openen door een tekstveld aan te raken.

Het virtuele toetsenbord gebruiken

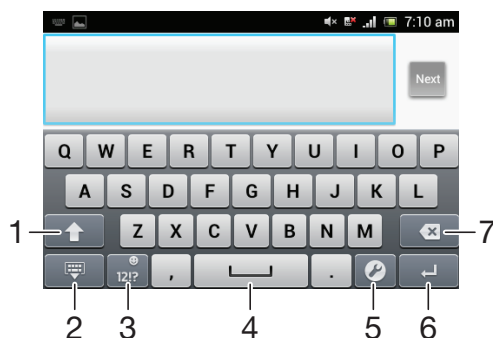

- 1 Schakel tussen hoofdletters en kleine en schakel caps lock in. Voor bepaalde talen wordt deze toets gebruikt om extra tekens in de taal te gebruiken.
- 2 Sluit de weergave van het virtuele toetsenbord.
- 3 Geeft cijfers en symbolen weer. Houdt deze aangeraakt om smileys weer te geven.
- 4 Voer een spatie in.
- 5 Open het menu met tekstinstellingen om een wijziging aan te brengen, bijvoorbeeld onder **Schrijftalen**. Met deze toets wordt ook de schrijftaal gewijzigd wanneer er meerdere invoertalen zijn geselecteerd.
- 6 Voer een regeleinde in of bevestig de tekstinvoer.
- 7 Verwijder een teken vóór de cursor.

! Alle illustraties zijn uitsluitend bedoeld voor referentiedoeleinden en vormen mogelijk geen exacte weergave van de daadwerkelijke telefoon.

Het virtuele toetsenbord weergeven om tekst in te voeren

- Tik op een tekstinvoerveld.

Het virtuele toetsenbord verbergen

- Wanneer het virtuele toetsenbord is geopend, drukt u op .

Het virtuele toetsenbord in de liggende stand gebruiken

- Draai de telefoon een kwartslag wanneer u tekst invoert.
- 💡 De liggende stand moet worden ondersteund in de applicatie die u gebruikt en de configuratie voor de schermstand moet zijn ingesteld op Automatisch om het virtuele toetsenbord te kunnen gebruiken in de liggende stand.

Tekst invoeren met het virtuele toetsenbord

- Als u een teken wilt invoeren dat zichtbaar is op het toetsenbord, tikt u op dit teken.
- Als u een tekenvariant wilt invoeren, raakt u een regulier teken op het toetsenbord aan en houdt u dit vast om een lijst met beschikbare opties weer te geven. Selecteer vervolgens een optie in de lijst. Als u bijvoorbeeld 'é' wilt invoeren, raakt u 'e' aan en houdt u het ingedrukt tot andere opties worden weergegeven. Sleep terwijl u uw vinger op het toetsenbord houdt, naar 'é' en selecteer deze optie.



Schakelen tussen hoofdletters en kleine letters

- Tik voordat u een letter invoert op  om naar hoofdletters  te schakelen of vice versa.

Caps Lock inschakelen

- Tik voordat u een woord typt op  of  tot  wordt weergegeven.

Cijfers of symbolen invoeren

- Tik op  wanneer u tekst invoert. Er wordt een toetsenbord met cijfers en symbolen weergegeven. Tik op  om meer opties weer te geven.

Een smiley invoegen

- 1 Raak bij het invoeren van tekst  aan en houd deze optie vast.
- 2 Selecteer een smiley.

Tekens verwijderen

- Tik om de cursor te plaatsen na het teken dat u wilt verwijderen en tik vervolgens op .

Een regelterugloop invoeren

- Tik wanneer u tekst invoert op  om een regelterugloop in te voeren.

Tekst selecteren

- 1 Wanneer u tekst invoert, houdt u het tekstveld aangeraakt of dubbeltikt u in het tekstveld.
- 2 Het woord dat u aanraakt wordt gemarkeerd door tabs aan beide zijden. Sleep de tabs naar links of rechts om meer tekst te selecteren.

De tekst bewerken in staande stand

- 1 Houd het tekstveld aangeraakt terwijl u tekst invoert tot een toepassingsbalk verschijnt.
 - 2 Selecteer de tekst die u wilt bewerken en gebruik vervolgens de toepassingsbalk om de gewenste wijzigingen aan te brengen.
- ! Om tekst van het klembord te plakken, kunt u het tekstveld ook vasthouden tot **Plakken** verschijnt en vervolgens op **Plakken** tikken.

Applicatiebalk

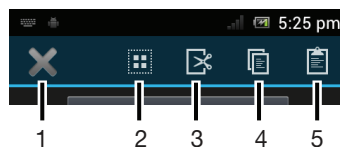

- 1 De applicatiebalk sluiten
- 2 Alle tekst selecteren
- 3 Tekst knippen
- 4 Tekst kopiëren
- 5 Tekst plakken

- !  verschijnt alleen wanneer er tekst is opgeslagen op het klembord.

De tekst bewerken in liggende stand

- 1 Houd het tekstveld aangeraakt terwijl u tekst invoert tot **Bewerken...** wordt weergegeven.
 - 2 Selecteer de tekst waarmee u wilt werken, tik vervolgens op **Bewerken...** en selecteer een optie.
- ! Om tekst van het klembord te plakken, kunt u het tekstveld ook vasthouden tot **Plakken** verschijnt en vervolgens op **Plakken** tikken.

Toetsenblok

Het toetsenblok kan worden vergeleken met een standaardtelefoon-toetsenblok met 12 toetsen. Er zijn opties voor tekstvoorspelling en multitik tekstinput beschikbaar. U kunt de tekstinputmethode Toetsenblok activeren via de toetsenbordinstellingen. Het toetsenblok is alleen beschikbaar in de staande stand.

Het telefoontoetsenblok gebruiken

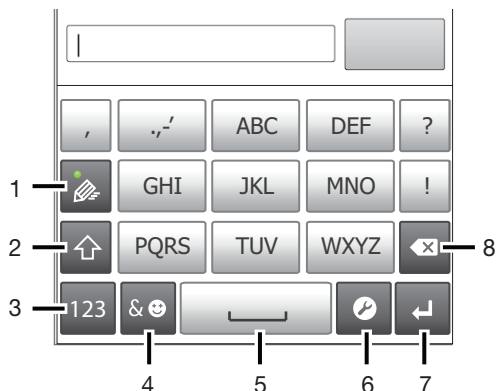

- 1 Een tekstinputoptie kiezen
- 2 Tussen hoofdletters en kleine letters schakelen en caps lock inschakelen
- 3 Cijfers weergeven
- 4 Symbolen en smileys weergeven
- 5 Een spatie invoeren
- 6 Het menu met tekstinputinstellingen openen om bijvoorbeeld de opties voor **Schrijftalen** te wijzigen. Met deze toets wordt ook de schrijftaal gewijzigd wanneer er meerdere invoertalen zijn geselecteerd.
- 7 Regelterugloop invoeren of tekstinput bevestigen
- 8 Een teken vóór de cursor verwijderen

! Alle illustraties zijn uitsluitend bedoeld voor referentiedoeleinden en vormen mogelijk geen exacte weergave van de daadwerkelijke telefoon.



Het toetsenblok voor het eerst gebruiken

- Tik op een tekstinputveld en tik op of raak aan en houd het ingedrukt als u al meerdere invoertalen hebt geselecteerd. Tik op **Stand toetsenbord** en selecteer een optie.
- 💡 Zodra u de instelling hebt doorgevoerd, kunt u het toetsenblok eenvoudigweg activeren door op een tekstinputveld te tikken.

Schakelen tussen het virtuele toetsenbord en het toetsenblok

- 1 Wanneer u tekst invoert, tikt u op of raakt u aan en houdt u het ingedrukt als u al meerdere invoertalen hebt geselecteerd.
 - 2 Tik op **Stand toetsenbord** en selecteer een optie.
- ! Onthoud dat het toetsenblok alleen beschikbaar is in de staande stand.

Tekst invoeren met het toetsenblok

- Wanneer  wordt weergegeven op het toetsenblok, tikt u één keer op elke tekentoets, zelfs wanneer de gewenste letter niet de eerste letter op de toets is. Tik op het woord dat wordt weergegeven of tik op  om meer woordsuggesties weer te geven en een woord uit de lijst te selecteren.
- Wanneer  wordt weergegeven op het toetsenblok, tikt u op de toetsen op het scherm voor de tekens die u wilt invoeren. Blijf de toets indrukken tot het gewenste teken is geselecteerd. Doe vervolgens hetzelfde voor het volgende teken dat u wilt invoeren, enzovoort.

Cijfers invoeren met het toetsenblok

- Wanneer het toetsenblok is geopend, tikt u op . Er wordt een toetsenblok met cijfers weergegeven.



Symbolen en smileys invoegen met het toetsenblok

- 1 Wanneer het toetsenblok is geopend, tikt u op . Er wordt een raster weergegeven met symbolen en smileys.
- 2 Blader omhoog of omlaag om meer opties weer te geven. Tik op een symbool of smiley om het gewenste item te selecteren.



Instellingen voor toetsenbord en toetsenblok

U kunt instellingen selecteren voor het virtuele toetsenbord en het toetsenblok, zoals de schrijftaal en automatische correctie.

De instellingen voor het toetsenbord en het toetsenblok openen

- Wanneer u tekst invoert met het virtuele toetsenbord of het toetsenblok, tikt u op . Als u meerdere schrijftalen hebt geselecteerd, raakt u in plaats hiervan  aan en houdt u dit vast.

De schrijftaal wijzigen met het virtuele toetsenbord of het toetsenblok

- 1 Wanneer u tekst invoert, tikt u op  of raakt u  aan en houdt u het ingedrukt als u al meerdere invoertalen hebt geselecteerd.
- 2 Tik op **Schrijftalen** en selecteer de schrijftalen die u wilt gebruiken.
- 3 Als u meerdere invoertalen hebt geselecteerd, tikt u op  om te schakelen tussen de geselecteerde schrijftalen.

Schakelen tussen toetsenborden

- 1 Wanneer u tekst invoert, sleept u de statusbalk omlaag om het meldingsvenster te openen.
- 2 Tik op **Invoermethode selecteren** en selecteer een optie.

Instellingen voor tekstinvoer

Bij het invoeren van tekst door middel van het virtuele toetsenbord of het toetsenblok kunt u toegang krijgen tot een menu met tekstinvoerstellingen dat u helpt om opties in te stellen voor tekstvoorspelling. U kunt bijvoorbeeld beslissen hoe u wilt dat uw telefoon woordalternatieven presenteert en woorden corrigeert terwijl u typt of de tekstinvoerapplicatie inschakelen om nieuwe woorden die u schrijft te onthouden.

Tekstinvoerstellingen wijzigen

- 1 Wanneer u tekst invoert met het virtuele toetsenbord of het toetsenblok, tikt u op  of raakt u  aan en houdt u dit vast.
- 2 Tik op **Instellingen voor tekstinvoer**.
- 3 Selecteer de gewenste instellingen.

Uw telefoon aanpassen

Pas de telefoon aan uw behoeften aan door bijvoorbeeld uw persoonlijke ringtone, telefoontaal en uw privacy-instellingen aan te passen.

Het volume aanpassen

U kunt het beltoonvolume aanpassen voor telefoonoproepen en -meldingen, en voor muziek- en videoweergave.

Het volume van de beltoon aanpassen met de volumetoetsen

- Druk de volumetoets omhoog of omlaag.

Het afspeelvolume voor media aanpassen met de volumetoets

- Druk de volumetoets omhoog of omlaag wanneer u muziek afspeelt of een video bekijkt.

De geluidsinstellingen aanpassen



U kunt de geluidsinstellingen in uw telefoon aanpassen. U kunt bijvoorbeeld uw telefoon op de stille modus instellen, zodat deze niet overgaat terwijl u in een vergadering bent.

De stille modus instellen voor de telefoon

- 1 Tik op het Startscherm op .
- 2 Ga naar en tik op **Instellingen** > **Geluid**.
- 3 Selecteer **Stille modus** en vervolgens **Dempen**.

De trilstand instellen voor de telefoon

- 1 Tik op het Startscherm op .
- 2 Ga naar en tik op **Instellingen** > **Geluid**.
- 3 Selecteer **Stille modus** en vervolgens **Trillen**.

- 💡 U kunt ook op  tikken in het menu **Telefoonopties** om de telefoon in de trilstand te plaatsen. Om het menu **Telefoonopties** te openen, drukt u op de aan-/uit-toets en houdt u deze vast .

De tril- en belmodus instellen voor de telefoon

- 1 Tik in het Startscherm op .
- 2 Ga naar en tik op **Instellingen** > **Geluid**.
- 3 Selecteer **Stille modus** en vervolgens **Uit**.
- 4 Schakel het selectievakje **Trillen bij overgaan** in.

De luidheid van de speaker verbeteren

- 1 Tik op het Startscherm op .
- 2 Ga naar en tik op **Instellingen** > **Geluid**.
- 3 Schakel het selectievakje **xLOUD™** in.

Datum en tijd

U kunt de datum en tijd op de telefoon wijzigen.

De datum handmatig instellen

- 1 Tik op het Startscherm op .
- 2 Ga naar en tik op **Instellingen** > **Datum en tijd**.
- 3 Schakel het selectievakje **Automatische tijd en datum** uit indien dit is ingeschakeld.
- 4 Tik op **Datum instellen**.
- 5 Pas de datum aan door naar boven of beneden te schuiven.
- 6 Tik op **Instellen**.

De tijd handmatig instellen

- 1 Tik vanuit Start scherm op .
- 2 Ga naar en tik op **Instellingen > Datum en tijd**.
- 3 Schakel het selectievakje **Automatische tijd en datum** uit indien dit is ingeschakeld.
- 4 Tik op **Tijd instellen**.
- 5 Schuif omhoog of omlaag om het uur en de minuten aan te passen.
- 6 Scrol, indien van toepassing, omhoog om **a.m.** te wijzigen in **p.m.**, of vice versa.
- 7 Tik op **Instellen**.

De tijdzone instellen

- 1 Tik op het Start scherm op .
- 2 Ga naar en tik op **Instellingen > Datum en tijd**.
- 3 Schakel het selectievakje **Automatische tijd en datum** uit indien dit is ingeschakeld.
- 4 Tik op **Tijdzone selecteren**.
- 5 Selecteer een optie.

De datumnotatie instellen

- 1 Tik op het Start scherm op .
- 2 Ga naar en tik op **Instellingen > Datum en tijd > Datumnotatie selecteren**.
- 3 Selecteer een optie.

Instellingen voor beltonen

Een ringtone voor de telefoon instellen

- 1 Tik op Start scherm op .
- 2 Ga naar en tik op **Instellingen > Geluid > Beltoon telefoon**.
- 3 Selecteer een ringtone.
- 4 Tik op **Gereed**.

Aanraaktonen inschakelen

- 1 Tik op Start scherm op .
- 2 Ga naar en tik op **Instellingen > Geluid**.
- 3 Schakel de selectievakjes **Aanraaktonen vr toetsenblok** en **Aanraakgeluiden** in.

Een ringtone voor meldingen selecteren

- 1 Tik op Start scherm op .
- 2 Ga naar en tik op **Instellingen > Geluid > Standaardmelding**.
- 3 Selecteer een ringtone.
- 4 Tik op **Gereed**.

Scherminstellingen

De schermhelderheid aanpassen



- 1 Tik in het Start scherm op .
- 2 Ga naar en tik op **Instellingen > Scherm > Helderheid**.
- 3 Versleep de schuifregelaar om de helderheid in te stellen.
- 4 Tik op **OK**.

 Het helderheidsniveau heeft een invloed op uw batterijprestaties. Voor tips over het verbeteren van de batterijprestaties raadpleegt u *Prestaties van de batterij verbeteren* op de pagina 15.

Het scherm op trillen instellen

- 1 Tik op Start scherm op .
- 2 Ga naar en tik op **Instellingen > Geluid**.
- 3 Schakel het selectievakje **Trillen bij aanraking** in. Het scherm trilt nu wanneer u op selectietoetsen en op bepaalde applicaties tikt.

Opgeven na hoeveel tijd het scherm moet worden uitgeschakeld als de telefoon niet wordt gebruikt

- 1 Tik op het Startscherm op .
 - 2 Ga naar en tik op **Instellingen** > **Scherms** > **Slaapstand**.
 - 3 Selecteer een optie.
-  Als u het scherm snel wilt uitschakelen, drukt u kort op de aan/uit-toets .





Het scherm actief houden terwijl de telefoon wordt opgeladen

- 1 Tik op het Startscherm op .
- 2 Ga naar en tik op **Instellingen** > **Opties voor ontwikkelaars**.
- 3 Schakel het selectievakje **Stand-by** in.

Telefoontaal

U kunt een taal selecteren die wordt gebruikt op de telefoon.

De telefoontaal wijzigen

- 1 Tik op het Startscherm op .
 - 2 Ga naar en tik op **Instellingen** > **Taal en invoer** > **Taal**.
 - 3 Selecteer een optie.
-  Als u de verkeerde taal kiest en u de menuteksten niet meer kunt lezen, tikt u op het pictogram **Instellingen** . Selecteer vervolgens de vermelding naast  en selecteer de eerste vermelding in de volgende menu. U kunt vervolgens de gewenste taal selecteren.

Vliegmodus

In de Vliegmodus worden de netwerk- en radio-ontvangers uitgeschakeld om storing van gevoelige apparatuur te voorkomen. U kunt echter nog altijd games spelen, naar muziek luisteren, video's bekijken en andere content, zolang deze content op uw geheugenkaart of in het interne geheugen wordt opgeslagen. U kunt ook op de hoogte worden gebracht door alarmen als alarmen zijn geactiveerd.

-  Als u Vliegmodus inschakelt, reduceert dit het batterijverbruik.

De vliegmodus inschakelen

- 1 Tik op Startscherm op .
 - 2 Ga naar en tik op **Instellingen** > **Meer...**
 - 3 Schakel het selectievakje **Vliegmodus** in.
-  U kunt ook **Vliegmodus** selecteren in het menu **Telefoonopties**. Om het menu **Telefoonopties** te openen, houdt u de aan-/uit-toets  ingedrukt.

Geheugen

U kunt content opslaan op een geheugenkaart, in het interne geheugen van de telefoon en in het telefoongeheugen. Muziek, videoclips en foto's worden opgeslagen in het interne geheugen of op de geheugenkaart. Applicaties, contacten en berichten worden opgeslagen in het telefoongeheugen.

-  U kunt bepaalde applicaties van het telefoongeheugen naar het interne geheugen verplaatsen.

Een applicatie verplaatsen naar het interne geheugen van de telefoon

- 1 Tik op het Startscherm op .
 - 2 Ga naar en tik op **Instellingen** > **Apps**.
 - 3 Selecteer de applicatie die u wilt verplaatsen naar het interne geheugen.
 - 4 Tik op **Verplaatsen naar intern geheugen**.
-  U kunt bepaalde applicaties niet van het telefoongeheugen naar het interne geheugen verplaatsen.

Geheugenkaart

- ! U moet de geheugenkaart mogelijk afzonderlijk aanschaffen.

De telefoon biedt ondersteuning voor microSD™-kaarten. Deze kaarten worden gebruikt voor media-inhoud. Dit type kaart kan ook in andere compatibele apparaten worden gebruikt als draadbare geheugenkaart.

De geheugenkaart formatteren

U kunt de geheugenkaart formatteren op uw telefoon, bijvoorbeeld om geheugen vrij te maken. Dit betekent dat u alle gegevens op de kaart wist.

- ! Alle content op de geheugenkaart wordt gewist wanneer u deze formateert. Zorg dat u een back-up maakt van alle zaken die u wilt behouden voordat u de geheugenkaart formateert. Als u een back-up wilt maken van uw content, kunt u deze kopiëren naar de computer. Zie voor meer informatie het hoofdstuk *Uw telefoon aansluiten op een computer* op pagina 111.

De geheugenkaart formatteren

- 1 Tik op het Startscherm op .
- 2 Ga naar en tik op **Instellingen** > **Opslagruimte** > **SD-kaart ontkoppelen**.
- 3 Nadat u de geheugenkaart hebt ontkoppeld, tikt u op **SD-kaart wissen**.

Een headset gebruiken bij uw telefoon

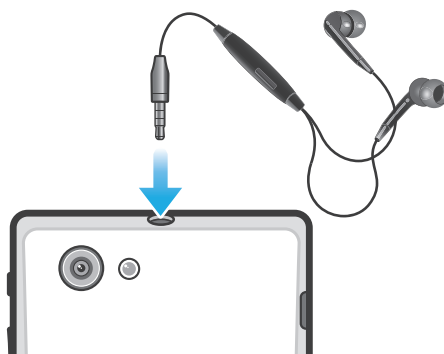

- ! Gebruik de accessoires die bij uw telefoon zijn geleverd of andere compatibele accessoires, voor optimale prestaties.

Een headset gebruiken

- 1 Sluit de handsfree aan op de telefoon.
- 2 Als u een gesprek wilt beantwoorden, drukt u op de toets voor afhandeling van gesprekken.
- 3 Als u het gesprek wilt beëindigen, drukt u op de toets voor afhandeling van gesprekken.

- ! Als er geen headset bij de telefoon is geleverd, kunt u deze afzonderlijk aanschaffen.

- 💡 Als u naar muziek luistert, stopt de muziek wanneer u een gesprek beantwoordt en gaat de muziek verder nadat u het gesprek hebt beëindigd.

Instellingen voor internet en berichten

Als u SMS- en MMS-berichten wilt verzenden en toegang wilt hebben tot internet, moet u over een mobiele 2G/3G-gegevensverbinding beschikken en de juiste instellingen configureren. Er zijn verschillende manieren om deze instellingen op te halen:



- Voor de meeste mobiele telefoonnetwerken en operators worden de instellingen voor internet en berichten vooraf op de telefoon geïnstalleerd. U kunt vervolgens direct internet gebruiken en berichten verzenden.

- In sommige gevallen hebt u de mogelijkheid om instellingen voor internet en berichten te downloaden wanneer u de telefoon voor de eerste keer inschakelt. Het is ook mogelijk om deze instellingen later te downloaden via het menu **Instellingen**.
- U kunt op elk moment handmatig instellingen voor internet en berichten op uw telefoon toevoegen en wijzigen. Neem contact op met uw netwerkoperaator voor gedetailleerde informatie over de instellingen voor internet en berichten.

Instellingen voor internet en berichten downloaden

- 1 Tik op het Startscherm op .
- 2 Ga naar en tik op **Instellingen** > **Xperia™** > **Internetinstellingen**.

De standaardinstellingen voor internet herstellen

- 1 Tik op het Startscherm op .
- 2 Tik op **Instellingen** > **Meer...** > **Mobiele netwerken**.
- 3 Tik op **Namen toegangspunten** en druk vervolgens op .
- 4 Tik op **Standaardinstellingen**.

Toegangspuntnamen (APN's)

Een APN wordt gebruikt om dataverbindingen te maken tussen uw telefoon en het internet. De APN definieert welk type IP-adres moet worden gebruikt, welke beveiligingsmethoden moeten worden aangeroepen en welke vaste verbindingen moeten worden gebruikt. De APN controleren is handig wanneer u geen toegang krijgt tot internet, geen dataverbinding heeft of geen MMS-berichten kunt verzenden of ontvangen.

De huidige APN weergeven

- 1 Tik op het Startscherm op .
 - 2 Ga naar en tik op **Instellingen** > **Meer...** > **Mobiele netwerken**.
 - 3 Tik op **Namen toegangspunten**.
- ! Als er meerdere verbindingen beschikbaar zijn, wordt de actieve netwerkverbinding aangegeven met een geselecteerd keuzerondje.

APN-instellingen handmatig configureren

- 1 Tik op het Startscherm op .
- 2 Ga naar en tik op **Instellingen** > **Meer...** > **Mobiele netwerken** > **Namen toegangspunten**.
- 3 Druk op .
- 4 Tik op **Nieuwe APN**.
- 5 Tik op **Naam** en voer de naam in voor het netwerkprofiel dat u wilt maken.
- 6 Tik op **APN** en voer de naam van het toegangspunt in.
- 7 Voer alle overige informatie in die vereist is door uw netwerkoperaator.
- 8 Druk op  en tik op **Opslaan** .

- ! Neem contact op met uw netwerkoperaator voor gedetailleerde informatie over de netwerkinstellingen.

Gegevensgebruik beheren

Volg en beheer de hoeveelheid gegevens die naar en van uw telefoon worden verzonden gedurende een bepaalde periode. U kunt bijvoorbeeld waarschuwingen en limieten voor gegevensgebruik instellen op uw telefoon om extra kosten te vermijden. U kunt ook de hoeveelheid gegevens beperken die door individuele applicaties wordt gebruikt.

- ! Door de instellingen voor gegevensgebruik aan te passen, kunt u meer controle krijgen over het gegevensgebruik. Dit garandeert echter niet dat u geen extra kosten zult oplopen.

Toegang tot instellingen voor gegevensgebruik

- 1 Tik op het Startscherm op .
- 2 Ga naar en tik op **Instellingen** > **Datagebruik**.



Dataverkeer in- of uitschakelen

- 1 Tik op het Startscherm op .
 - 2 Ga naar en tik op **Instellingen** > **Datagebruik**.
 - 3 Tik op de aan-uitschakelaar naast **Mobiele data** om het dataverkeer in of uit te schakelen.
-  U kunt dataverkeer ook in- of uitschakelen door het selectievakje **Gegevenstoegang aan** onder **Instellingen** > **Meer...** > **Mobiele netwerken** te selecteren of deselecteren.

Een waarschuwing voor gegevensgebruik instellen

- 1 Zorg ervoor dat u gegevensverkeer hebt ingeschakeld.
- 2 Tik op het Startscherm op .
- 3 Ga naar en tik op **Instellingen** > **Datagebruik**.
- 4 Als u het waarschuwniveau wilt instellen, sleept u de lijnen naar de gewenste waarden. U ontvangt een waarschuwingsbericht wanneer de hoeveelheid gegevens het ingestelde niveau nadert.

Een limiet voor gegevensgebruik instellen

- 1 Zorg ervoor dat u gegevensverkeer hebt ingeschakeld.
 - 2 Tik op het Startscherm op .
 - 3 Ga naar en tik op **Instellingen** > **Datagebruik**.
 - 4 Schakel het selectievakje **Mobiele datalimiet instellen** in indien dit is uitgeschakeld en tik dan op **OK**.
 - 5 Om de limiet voor gegevensgebruik in te stellen, sleept u de lijnen naar de gewenste waarden.
-  Wanneer uw gegevensgebruik de limiet bereikt, wordt gegevensverkeer op uw telefoon automatisch uitgeschakeld.

Het gegevensgebruik van individuele applicaties beheren

- 1 Tik op het Startscherm op .
 - 2 Ga naar en tik op **Instellingen** > **Datagebruik**.
 - 3 Zoek en tik op de gewenste applicatie.
 - 4 Breng de noodzakelijke wijzigingen aan in de limiet voor gegevensgebruik, beperk achtergrondgegevens of beperk alle gegevensverkeer voor de applicatie.
 - 5 Voor meer specifieke instellingen voor de applicatie tikt u op **Instellingen voor app weergeven** en brengt u de gewenste wijzigingen aan.
-  Specifieke instellingen voor een applicatie zijn niet altijd beschikbaar.
-  De prestaties van individuele applicaties kunnen worden beïnvloed als u de betreffende instellingen voor gegevensgebruik wijzigt.

Mobiele netwerkinstellingen

Afhankelijk van welke mobiele netwerken in de verschillende gebieden beschikbaar zijn, schakelt uw telefoon automatisch tussen de mobiele netwerken. U kunt uw telefoon ook handmatig instellen om toegang te krijgen tot een bepaald type mobiel netwerk, bijvoorbeeld WCDMA of GSM.

Een type netwerk selecteren

- 1 Tik op het Startscherm op .
- 2 Ga naar en tik op **Instellingen** > **Meer...** > **Mobiele netwerken**.
- 3 Tik op **Netwerkmodus**.
- 4 Selecteer een type netwerk.

Handmatig een ander netwerk selecteren

- 1 Tik op het Startscherm op .
- 2 Ga naar en tik op **Instellingen > Meer... > Mobiele netwerken > Mobiele providers.**
- 3 Tik op **Zoekmodus.**
- 4 Tik op **Handmatig** wanneer er een pop-upvenster wordt weergegeven.
- 5 Selecteer een netwerk.

! Als u handmatig een netwerk zoekt, wordt er op de telefoon niet naar andere netwerken gezocht, zelfs wanneer u zich buiten het bereik van het geselecteerde netwerk begeeft.

Automatische netwerkselectie activeren

- 1 Tik op het Startscherm op .
- 2 Ga naar en tik op **Instellingen > Meer... > Mobiele netwerken > Mobiele providers.**
- 3 Tik op **Zoekmodus.**
- 4 Tik op **Automatisch.**

Gegevensverkeer uitschakelen

U kunt alle gegevensverbindingen via 2G-/3G-netwerken uitschakelen met uw telefoon om ongewenste downloads en synchronisaties te voorkomen. Neem contact op met uw netwerkoperator als u gedetailleerde informatie nodig hebt over uw abonnement en de kosten van gegevensverkeer.

💡 Wanneer gegevensverkeer is uitgeschakeld, kunt u nog altijd Wi-Fi®- en Bluetooth™-verbindingen gebruiken. U kunt ook MMS-berichten verzenden en ontvangen.

Alle gegevensverkeer uitschakelen

- 1 Tik op het Startscherm op .
- 2 Ga naar en tik op **Instellingen > Meer... > Mobiele netwerken.**
- 3 Schakel het selectievakje **Gegevenstoegang aan** uit.

Gegevensroaming

Afhankelijk van uw netwerkoperator is het mogelijk om mobiele gegevensverbindingen via 2G/3G tot stand te brengen buiten uw thuisnetwerk (roaming). Er kunnen kosten voor gegevensoverdracht in rekening worden gebracht. Neem contact op met uw netwerkoperator voor meer informatie.

! Toepassingen kunnen soms de internetverbinding gebruiken in uw thuisnetwerk zonder dat hiervan melding wordt gemaakt. Dit gebeurt bijvoorbeeld bij het verzenden van zoek- en synchronisatieverzoeken. Er kunnen extra kosten voor dataroaming van toepassing zijn. Neem contact op met uw serviceprovider.

Gegevensroaming activeren

- 1 Tik op het Startscherm op .
- 2 Ga naar en tik op **Instellingen > Meer... > Mobiele netwerken.**
- 3 Schakel het selectievakje **Gegevensroaming** in.

! U kunt gegevensroaming niet activeren wanneer gegevensverbindingen zijn uitgeschakeld

Bellen

Noodoproepen

De telefoon ondersteunt internationale alarmnummers, bijvoorbeeld 112 of 911. Dit houdt in dat u deze nummers normaal vanuit elk land kunt bellen om een noodoproep te doen, met of zonder simkaart in het toestel, zolang u zich binnen het bereik van een netwerk bevindt.

Een alarmnummer bellen

- 1 Tik op het Startscherm op .
- 2 Ga naar en tik op **Telefoon**.
- 3 Voer het alarmnummer in en tik op **Oproep**. Als u een nummer wilt verwijderen, tikt u op .

- 💡 U kunt ook alarmnummers bellen wanneer er geen SIM-kaart in de telefoon zit of wanneer uitgaande gesprekken zijn geblokkeerd.

Een noodnummer bellen terwijl de SIM-kaart is vergrendeld

- 1 Tik op **Noodoproep**.
- 2 Voer het alarmnummer in en tik op **Oproep**. Als u een nummer wilt verwijderen, tikt u op .

Afhandeling van gesprekken

U kunt bellen door handmatig een telefoonnummer te kiezen, door op een nummer te tikken dat is opgeslagen in de contactenlijst op de telefoon of door op een telefoonnummer te tikken in de gesprekkenlijst. U kunt u smart dial functie gebruiken om snel nummers te zoeken in uw contacten en gesprekkenlijst.

Bellen door een nummer te kiezen

- 1 Tik op het Startscherm op .
- 2 Ga naar en tik op **Telefoon**.
- 3 Voer het nummer van de ontvanger in en tik op **Oproep**. Als u een nummer wilt verwijderen, tikt u op .

Bellen met smart dial

- 1 Tik op het Startscherm op .
- 2 Ga naar en tik op **Telefoon**.
- 3 Gebruik het toetsenbord om letters of nummers in te voeren die horen bij het contact dat u wilt bellen. Als u elke letter of elk nummer invoert, wordt er een lijst met mogelijkheden weergegeven.
- 4 Tik op het contact dat u wilt bellen.

Een gesprek beëindigen

- Tik op **Oproep beëindigen**.

Een internationaal gesprek voeren

- 1 Tik op het Startscherm op .
- 2 Ga naar en tik op **Telefoon**.
- 3 Raak 0 en houd deze waarde vast tot er een plus teken (+) wordt weergegeven.
- 4 Voer de landcode, het netnummer (zonder de eerste 0) en het telefoonnummer in. Tik vervolgens op **Oproep**.

Een oproep beantwoorden



- Sleep  naar rechts over het scherm.
- ! Als u een normale hoofdtelefoon zonder microfoon gebruikt, moet u de hoofdtelefoon uit de headsetaansluiting verwijderen voordat u de oproep kunt beantwoorden.

Een gesprek weigeren

- Sleep  naar links over het scherm.

Een tweede gesprek weigeren

- Tik op **Bezet** wanneer u een herhaalde pieptoon hoort tijdens een gesprek.

Het volume van de oorspeaker veranderen tijdens een oproep

- Druk de volumetoets omhoog of omlaag.

De luidspreker inschakelen tijdens een gesprek

- Tik op .

De microfoon dempen tijdens een gesprek

- Tik op .

Het scherm activeren tijdens een gesprek

- Druk op .



Cijfers invoeren tijdens een gesprek

- 1 Tik tijdens een gesprek op . Er wordt een toetsenblok weergegeven.
- 2 Voer cijfers in.

De beltoon voor een inkomende oproep dempen

- Druk op de volumetoets als u een oproep ontvangt.

Recente oproepen

In het oproeplogboek vindt u onlangs gemiste , ontvangen  en gekozen  oproepen.

Uw gemiste gesprekken weergeven

- 1 Als u een gemiste gesprek hebt, wordt  in de statusbalk weergegeven. Sleep de statusbalk omlaag.
- 2 Tik op **Gemiste oproep**.

Een nummer uit uw gesprekkenlijst bellen

- 1 Tik op het Startscherm op .
 - 2 Ga naar en tik op **Telefoon**. De gesprekkenlijstweergave verschijnt bovenaan het scherm.
 - 3 Als u een nummer direct wilt bellen, tikt u op het nummer. Als u een nummer wilt bewerken voordat u het belt, raakt u het gewenste nummer aan, houdt u het vast en tikt u op **Nr. bewerken voor bellen**.
- ! U kunt ook een nummer bellen door op  > **Terugbellen** te tikken.

Een nummer uit de gesprekkenlijst toevoegen aan uw contacten

- 1 Tik op het Startscherm op .
- 2 Ga naar en tik op **Telefoon**. De gesprekkenlijstweergave verschijnt bovenaan het scherm.
- 3 Raak het nummer aan en houd het vast en tik op **Toevoegen aan Contacten**.
- 4 Tik op het gewenste contact of tik op **Nieuw contact maken**.
- 5 Bewerk de contactgegevens en tik op **Gereed**.

Voicemail

Als uw abonnement een voicemailservice omvat, dan kunnen bellers spraakberichten voor u achterlaten, wanneer u gesprekken niet kunt beantwoorden. Uw voicemailservicenummer wordt doorgaans op uw simkaart opgeslagen. Als dit niet het geval is, kunt u het nummer krijgen bij uw serviceprovider en het handmatig invoeren.

Uw voicemailnummer invoeren

- 1 Tik op het Startscherm op .
- 2 Ga naar en tik op **Instellingen** > **Oproepinstellingen** > **Instellingen voor voicemail** > **Voicemailnummer**.
- 3 Voer uw voicemailnummer in.
- 4 Tik op **OK**.

Uw voicemailservice bellen

- 1 Tik op het Startscherm op .
- 2 Ga naar en tik op **Telefoon**.
- 3 Raak **1** aan en houd deze waarde ingedrukt.

Meerdere gesprekken

Als u de wisselgespreksfunctie hebt geactiveerd, kunt u meerdere gesprekken tegelijk verwerken. Als u de functie hebt geactiveerd, klinkt er een pieptoon wanneer u nog een gesprek ontvangt.

Wisselgesprek activeren of deactiveren

- 1 Tik vanuit de Startscherm op .
- 2 Zoek de volgende opties en tik erop: **Instellingen** > **Oproepinstellingen** > **Aanvullende instellingen**.
- 3 Als u wisselgesprek wilt activeren of deactiveren, tikt u op **Wisselgesprek**.

Een tweede gesprek beantwoorden en het actieve gesprek beëindigen

- Tik op **Huidig beëindigen en antw.** wanneer u een herhaalde pieptoon hoort tijdens een gesprek.

Een tweede gesprek beantwoorden en het actieve gesprek in de wacht plaatsen

- Tik op **Beantw.** wanneer u een herhaalde pieptoon hoort tijdens een gesprek.

Een tweede gesprek tot stand brengen

- 1 Tik tijdens een gesprek op .
- 2 Voer het nummer van de ontvanger in en tik op .
- 3 Als de ontvanger antwoordt, wordt het eerste gesprek in de wacht geplaatst.

- 💡 Dezelfde procedure is van toepassing op alle volgende gesprekken.

Schakelen tussen meerdere gesprekken

- Als u wilt schakelen naar een ander gesprek en het huidige gesprek in de wacht wilt plaatsen, tikt u op het gewenste nummer of contact.





Het actieve gesprek beëindigen en terugkeren naar het volgende gesprek in de wacht

- Tik op .

Telefonische vergaderingen

Met telefonische vergaderingen of gesprekken met meerdere partijen kunt u gelijktijdig spreken met twee of meer personen.

Een telefonische vergadering tot stand brengen

- 1 Tik tijdens een gesprek op .
 - 2 Kies het nummer van de tweede deelnemer en tik op .
 - 3 Als de tweede deelnemer antwoordt, wordt het eerste gesprek in de wacht geplaatst.
 - 4 Tik op .
-  Herhaal stap 1 tot en met 4 om meer deelnemers toe te voegen.

Een privégesprek met een deelnemer aan een telefonische vergadering voeren

- 1 Tik tijdens een actieve telefonische vergadering op de knop met het aantal deelnemers. Tik bijvoorbeeld op **3 deelnemers** als het gesprek drie deelnemers heeft.
- 2 Tik op de naam van de deelnemer met wie u een privégesprek wilt voeren.
- 3 Als u het privégesprek wilt beëindigen en wilt terugkeren naar de telefonische vergadering, tikt u op .

Een deelnemer vrijgeven vanuit een telefonische vergadering

- 1 Tik tijdens een actieve telefonische vergadering op de knop met het aantal deelnemers. Tik bijvoorbeeld op **3 deelnemers** als er drie deelnemers zijn.
- 2 Tik op  naast de deelnemer die u wilt vrijgeven.

Een telefonische vergadering beëindigen

- Tik tijdens de telefonische vergadering op **Tel. vergadering beëindigen**.

Oproepinstellingen

Gesprekken blokkeren

U kunt alle categorieën of slechts bepaalde categorieën van inkomende en uitgaande gesprekken blokkeren. Wanneer u de gespreksblokkeringsfunctie voor de eerste keer gebruikt, moet u eerst uw PUK-code (Personal Unblocking Key) invoeren en vervolgens een nieuw wachtwoord invoeren om de gespreksblokkeringsfunctie te activeren.

Inkomende of uitgaande gesprekken blokkeren

- 1 Tik op het Startscherm op .
- 2 Ga naar en tik op **Instellingen** > **Oproepinstellingen** > **Gespreksblokkering**.
- 3 Selecteer een optie.
- 4 Voer het wachtwoord in en tik op **Insch..**

Een gesprek weigeren met een bericht

U kunt een gesprek weigeren met een vooraf gedefinieerd bericht. Wanneer u gesprek weigert met een dergelijk bericht, wordt het bericht automatisch naar de beller gestuurd en op uw telefoon opgeslagen.

Er zijn zes berichten vooraf op de telefoon gedefinieerd. U kunt kiezen uit deze vooraf gedefinieerde berichten, die desgewenst kunnen worden bewerkt.

Een gesprek weigeren met een vooraf gedefinieerd bericht

- Sleep **Weigeren met bericht** omhoog en selecteer vervolgens een bericht.

Een tweede gesprek weigeren met een vooraf gedefinieerd bericht

- Sleep **Weigeren met bericht** omhoog en selecteer vervolgens een bericht wanneer u tijdens een gesprek een herhalende pieptoon hoort.

Het bericht bewerken dat wordt gebruikt om een gesprek te weigeren

- 1 Tik op het Startscherm op .
- 2 Ga naar en tik op **Instellingen** > **Oproepinstellingen** > **Gespr. weigeren met bericht**.
- 3 Tik op het bericht dat u wilt bewerken en breng de benodigde wijzigingen aan.
- 4 Als u klaar bent, tikt u op **OK**.

Oproepen doorschakelen

U kunt oproepen bijvoorbeeld naar een ander telefoonnummer of een antwoorddienst doorschakelen.

Gesprekken doorschakelen

- 1 Tik op het Startscherm op .
- 2 Ga naar en tik op **Instellingen** > **Oproepinstellingen** > **Gesprekken doorsch..**
- 3 Selecteer een optie.
- 4 Voer het nummer in waarnaar u de gesprekken wilt doorschakelen en tik vervolgens op **Insch..**

Gesprekken doorschakelen uitschakelen

- 1 Tik op het Startscherm op .
- 2 Ga naar en tik op **Instellingen** > **Oproepinstellingen** > **Gesprekken doorsch..**
- 3 Selecteer een optie en tik vervolgens op **Uitsch..**

Uw telefoonnummer weergeven of verbergen

U kunt kiezen of u uw telefoonnummer wilt weergegeven of verbergen op het apparaat van ontvangers wanneer u ze belt.

Uw telefoonnummer weergeven of verbergen

- 1 Tik op het Startscherm op .
- 2 Ga naar en tik op **Instellingen** > **Oproepinstellingen** > **Aanvullende instellingen** > **Beller-id**.

Nummers voor vaste belservice

Als u een PIN2-code hebt ontvangen van uw serviceprovider, kunt u een lijst met vaste nummers gebruiken om uitgaande gesprekken te beperken.

Vaste belservice in- of uitschakelen

- 1 Tik op het Startscherm op .
- 2 Ga naar en tik op **Instellingen** > **Oproepinstellingen** > **Vaste nummers**.
- 3 Tik op **Vaste nummers activ.** of **Vaste nummers deactiv..**
- 4 Voer uw PIN2-code in en tik op **OK**.

De lijst met geaccepteerde ontvangers voor gesprekken openen

- 1 Tik op het Startscherm op .
- 2 Ga naar en tik op **Instellingen** > **Oproepinstellingen** > **Vaste nummers** > **Vaste nummers**.

Contacten

Gebruik de contactenapplicatie om alle nummers, e-mailadressen en overige contactgegevens op één plaats op te slaan en te beheren. Tik op een contact om alle communicatie met dat contact in één makkelijk overzicht weer te geven.

U kunt nieuwe contacten toevoegen aan uw telefoon en deze synchroniseren met de contacten die zijn opgeslagen in uw Google™-account, Microsoft® Exchange ActiveSync®-account of andere accounts die het synchroniseren van contacten ondersteunen. De contactenapplicatie maakt automatisch nieuwe contacten aan en helpt u bovendien bij het koppelen van gegevens, zoals e-mailadressen, met bestaande contacten. U kunt deze procedure ook handmatig uitvoeren. Ga voor meer informatie naar www.sonymobile.com/support.

Contacten overbrengen naar uw nieuwe telefoon



Er zijn verschillende manieren om contacten naar uw nieuwe telefoon over te brengen. Selecteer een overdrachtmethode die het beste bij uw situatie past.

Contacten overbrengen met een pc

U kunt een pc gebruiken om contacten van verschillende telefoonmerken, zoals iPhone, Samsung, HTC en Nokia, over te brengen.

U hebt hiervoor nodig:

- Een Windows®-pc met internetverbinding
- Een USB-kabel voor uw oude telefoon
- Een USB-kabel voor uw nieuwe Android™-telefoon
- Uw oude telefoon
- Uw nieuwe Android™-telefoon

! Als u geen toegang hebt tot de bovengenoemde items gaat u naar www.sonymobile.com/support/contacts voor informatie over andere manieren waarop u uw contacten kunt overbrengen.

Het programma PC Companion gebruiken om contacten over te brengen

Gebruik het programma PC Companion als u contacten met behulp van een computer over wilt brengen. Het is gratis en de installatiebestanden zijn al op uw nieuwe telefoon opgeslagen. PC Companion biedt ook een aantal andere functies, waaronder hulp bij het bijwerken van uw telefoonsoftware.

PC Companion installeren

- 1 **Nieuwe telefoon:** schakel uw nieuwe Android™-telefoon in en sluit deze met een USB-kabel aan op een pc.
- 2 **Nieuwe telefoon:** Tik op **Install**, om PC Companion op de pc te installeren.
- 3 **Computer:** Selecteer *Run Startme.exe* als er een pop-upvenster verschijnt. Klik op *Install* in het nieuwe pop-upvenster dat verschijnt, om de installatie te starten en volg daarna de instructies om de installatie te voltooien.

Contacten met PC Companion overbrengen naar uw nieuwe telefoon

- 1 Zorg ervoor dat PC Companion op uw pc is geïnstalleerd.
- 2 Open het PC Companion-programma op de pc, klik vervolgens op *Contacts Setup* en volg de instructies om uw contacten over te brengen.





Contacten overbrengen met een Apple® Mac®-computer

Ga naar www.sonymobile.com/support/contacts voor uitgebreide instructies voor de manier waarop u een Apple Mac-computer kunt gebruiken voor het overbrengen van de contacten van uw oude telefoon.

Contacten overbrengen met behulp van synchronisatie-accounts



Uw telefoon werkt met populaire online synchronisatie-accounts zoals Google Sync™, Microsoft® Exchange ActiveSync® of Facebook™. Als u de contacten in uw oude telefoon of op uw computer hebt gesynchroniseerd met een onlineaccount, dan kunt u uw contacten met die account overbrengen naar uw nieuwe telefoon. Ga voor uitgebreidere informatie over synchronisatie naar *Gegevens synchroniseren op uw telefoon* op de pagina 63.

De contacten van uw telefoon met een synchronisatieaccount synchroniseren

- 1 Tik in Start scherm op  en vervolgens op .
- 2 Druk op  en tik vervolgens op **Instellingen > Accounts en synchr..**
- 3 Tik op **Account toevoegen** en volg de instructies op het scherm om een synchronisatieaccount in te stellen. Als u al een synchronisatieaccount hebt ingesteld en u met dit account wilt synchroniseren, tikt u op het account, drukt u op  en tikt u op **Nu synchroniseren**.

Contacten overbrengen vanaf een SIM-kaart

Contacten importeren vanaf de simkaart

- 1 Tik vanuit Start scherm op  en tik vervolgens op .
- 2 Druk op  en tik daarna op **Contacten imprt. > SIM-kaart**.
- 3 Als u een synchronisatie-account hebt ingesteld, kunt u ervoor kiezen de contacten op de simkaart onder die account toe te voegen. Of u kunt ervoor kiezen alleen deze contacten in de telefoon te gebruiken. Selecteer de gewenste optie.
- 4 Om een individueel contact te importeren, zoekt u het contact en tikt u erop. Tik op **Alles importeren** om alle contacten te importeren.

Contacten overbrengen vanaf een geheugenkaart.

Contacten importeren vanaf een geheugenkaart

- 1 Tik in Start scherm op  en vervolgens op .
- 2 Druk op  en tik vervolgens op **Contacten imprt. > SD-kaart**.
- 3 Als u een synchronisatie-account hebt ingesteld, kunt u de geïmporteerde contacten op geheugenkaarten onder die account toevoegen. Of u kunt ervoor kiezen alleen de geïmporteerde contacten in de telefoon te gebruiken. Selecteer de gewenste optie.
- 4 Als er meer dan één vCard-bestanden op de SD-kaart staan, wordt er een lijst weergegeven met verschillende batches van telefooncontacten en de bijbehorende aanmaakdatums. Selecteer de batch die u wilt importeren.

Contacten ontvangen van andere apparaten

Telefooncontacten ontvangen die zijn verzonden met Bluetooth™ technologie

- 1 Zorg ervoor dat de Bluetooth™-functie is ingeschakeld en uw telefoon op zichtbaar is ingesteld. Indien niet kunt u geen gegevens van andere apparaten ontvangen.
- 2 Wanneer u wordt gevraagd om te bevestigen of u het bestand wilt ontvangen, tikt u op **Accepteren**.
- 3 Sleep het meldingsvenster omlaag en tik op het bestand dat u hebt ontvangen om de contactgegevens te importeren.

Contacten ontvangen die zijn verzonden met een berichtenservice

- 1 Wanneer u een nieuw SMS-bericht, MMS-bericht of e-mailbericht ontvangt, opent u dit bericht.
- 2 De ontvangen contactgegevens verschijnen als een vCard-bijlage. Ik op het vCard-bestand en houd het vast om een menu te openen en de contactgegevens op te slaan.

Contacten schermoverzicht

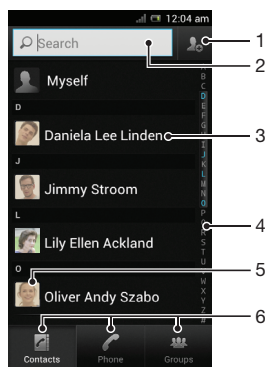

- 1 Tik hier om een contactpersoon aan te maken.
- 2 Zoekveld voor contactpersonen
- 3 Raak een contactpersoon aan om de details weer te geven.
- 4 Alfabetische index waarmee u in uw contacten kunt bladeren
- 5 Tik op de miniatuur van een contact om het snelle contactmenu te openen.
- 6 Tabblad voor snelkoppelingen

Uw contacten beheren

U kunt uw contacten in enkele eenvoudige stappen aanmaken, bewerken en synchroniseren. U kunt contacts selecteren die in verschillende accounts zijn opgeslagen en instellen hoe u deze op de telefoon wilt weergeven.



Als u uw contacten met meer dan één account synchroniseert, kunt u contacten in uw telefoon samenvoegen om duplicaten te vermijden.

- ! Bij bepaalde synchronisatieservices, bijvoorbeeld bij bepaalde sociale netwerkservices, kunt u geen contactgegevens bewerken.

Uw contacten weergeven

- Tik in Startscherm op  en vervolgens op . Uw contacten worden hier genoemd.



Selecteren welke contacten moeten worden weergegeven in de applicatie Contacten

- 1 Tik op het Startscherm op  en vervolgens op .
- 2 Druk op  en tik op **Filteren**.
- 3 Selecteer en deselecteer de gewenste opties in de lijst die wordt weergegeven. Als u uw contacten met een synchronisatie-account hebt gesynchroniseerd, wordt dit account in de lijst weergegeven. Tik op de account om de lijst met opties verder uit te vouwen.
- 4 Als u klaar bent, tikt u op **OK**.





Een contact toevoegen

- 1 Tik op het Startscherm op  en vervolgens op .
 - 2 Tik op .
 - 3 Als u uw contacten met één of meerdere accounts hebt gesynchroniseerd, selecteert u het account dat u voor dit contact wilt gebruiken of tikt u op **Telefooncontact** als u dit contact alleen op de telefoon wilt gebruiken.
 - 4 Voer de gewenste gegevens voor het contact in of selecteer deze.
 - 5 Als u klaar bent, tikt u op **Gereed**.
-  Als u vóór het telefoonnummer van een contact een plusteken en de landcode toevoegt, kunt u ook bellen vanuit andere landen.



Een contact bewerken

- 1 Tik vanaf het Startscherm op  en vervolgens op .
- 2 Raak het bericht aan dat u wilt bewerken, houd het vast en tik vervolgens op **Contact bewerken**.
- 3 Bewerk de gewenste informatie. Als u klaar bent, tikt u op **Gereed**.



Een afbeelding koppelen aan een contact

- 1 Tik op het Startscherm op  en vervolgens op .
 - 2 Raak het bericht aan dat u wilt bewerken, houd het vast en tik vervolgens op **Contact bewerken**.
 - 3 Tik op  en selecteer de gewenste methode voor het toevoegen van de contactafbeelding.
 - 4 Als u de gewenste afbeelding hebt toegevoegd, tikt u op **Gereed**.
-  U kunt ook een afbeelding aan een contact toevoegen vanuit de applicatie **Galerij**.

Uw communicatie met een contact weergeven

- 1 Tik vanaf het Startscherm op  en vervolgens op .
- 2 Tik op het contact dat u wilt weergeven.
- 3 Tik op of veeg over de filteritems onderaan het scherm om communicatie met het contact via andere media weer te geven.

Contacten verwijderen

- 1 Tik op het Startscherm op  en vervolgens op .
- 2 Druk op  en tik op **Contacten verw.**
- 3 Markeer de contacten die u wilt verwijderen of tik op **Alles markeren** als u alle contacten wilt verwijderen.
- 4 Tik op **Verwijderen** > **OK**.

Contactgegevens over uzelf bewerken

- 1 Tik op het Startscherm op  en vervolgens op .
- 2 Raak **Mijzelf** bovenaan de contactlijst, houd het vast en tik vervolgens op **Contact bewerken**.
- 3 Voer de nieuwe gegevens in of maak de gewenste wijzigingen.
- 4 Als u klaar bent, tikt u op **Gereed**.

Dubbele items in de applicatie Contacten vermijden

Als u uw contacten met een nieuw account synchroniseert of op een andere manier contactgegevens importeert, kan dit mogelijk leiden tot dubbele vermeldingen in de applicatie Contacten. Als dit het geval is, kunt u deze duplicaten samenvoegen tot één vermelding. Als u per ongeluk vermeldingen samenvoegt, kunt u ze later ook opnieuw splitsen.

Contacten koppelen

- 1 Tik op het Startscherm op  en vervolgens op .
- 2 Tik op het contact dat u wilt koppelen aan een ander contact, houd het vast en tik op **Contact koppelen**.
- 3 Tik in de lijst die verschijnt op het contact waarvan u de informatie wilt samenvoegen met het eerste contact en tik vervolgens op **OK** om te bevestigen. De informatie van het eerste contact wordt samengevoegd met het tweede contact en het eerste contact wordt niet meer in de contactenlijst weergegeven.

Gekoppelde contacten scheiden

- 1 Tik op het Startscherm op  en vervolgens op .
- 2 Raak het gekoppelde contact aan dat u wilt bewerken en houd het vast. Tik vervolgens op **Contact bewerken**.
- 3 Tik op **Contactkopp. verw..**
- 4 Tik op **OK**.

Favorieten

U kunt contactpersonen markeren zodat u snel toegang krijgt tot hun gegevens via de toepassing contacten.

Een contact als favoriet toevoegen of verwijderen

- 1 Tik vanaf het Startscherm op  en vervolgens op .
- 2 Tik op het contact dat u wilt toevoegen aan of verwijderen uit uw favorieten.
- 3 Tik op .

Uw favoriete contacten weergeven

- 1 Tik op het Startscherm op  en vervolgens op .
- 2 Tik op .

Groepen



U kunt contacten aan groepen toewijzen om sneller toegang tot deze te krijgen vanuit de applicatie Contacten.

Een contact aan een groep toewijzen

- 1 Tik vanaf het Startscherm op  en vervolgens op .
- 2 Houd het contact aangeraakt dat u aan een groep wilt toewijzen en tik vervolgens op **Contact bewerken**.
- 3 Tik op de balk direct onder **Toewijzen aan groep**.
- 4 Markeer de selectievakjes voor de groepen waaraan u het contact wilt toewijzen en tik vervolgens op **Gereed**.

Communiceren met uw contacten

Een contact zoeken

- 1 Tik op het Startscherm op  en vervolgens op .
- 2 Voer de eerste letters van de contactnaam in het veld **Zoeken** in. Alle contactnamen die met de betreffende letters beginnen, worden weergegeven.



Het snelle contactmenu

Tik op de miniatuurafbeelding van het contact voor snelle communicatieopties voor dit contact. Tot de opties behoren het bellen van het contact, het verzenden van een SMS- of MMS-bericht en het starten van een chatgesprek via de applicatie Google Talk™.



- ! Mogelijk moet een applicatie eerst op uw telefoon worden geïnstalleerd en moet u bij de applicatie zijn aangemeld voordat deze als optie in het snelle contactmenu verschijnt. U moet bijvoorbeeld eerst de applicatie Gmail™ starten en uw inloggegevens invoeren voordat u Gmail™ vanuit het snelle contactmenu kunt gebruiken.

Uw contacten delen



Uw visitekaartje verzenden

- 1 Tik op het Startscherm op  en vervolgens op .
- 2 Tik op **Mijzelf**.
- 3 Druk op  en tik op **Contact verzenden** > **OK**.
- 4 Selecteer een beschikbare overdrachtsmethode en volg de instructies op het scherm.

Een contact verzenden

- 1 Tik op het Startscherm op  en vervolgens op .
- 2 Tik op het contact waarvan u de details wilt verzenden.
- 3 Druk op  en tik op **Contact verzenden** > **OK**.
- 4 Selecteer een beschikbare overdrachtsmethode en volg de instructies op het scherm.



Meerdere contacten tegelijkertijd verzenden

- 1 Tik op het Startscherm op  en vervolgens op .
- 2 Druk op  en tik op **Contacten verzenden**.
- 3 Markeer de contacten die u wilt verzenden of selecteer ze allemaal als u alle contacten wilt verwijderen.
- 4 Tik op **Verz.** en vervolgens op **OK** om te bevestigen.
- 5 Selecteer een beschikbare overdrachtsmethode en volg de instructies op het scherm.

Een back-up maken van contacten

U kunt een geheugenkaart, een SIM-kaart of een onlinesynchronisatieprogramma zoals Microsoft® Exchange ActiveSync®, gebruiken om een reservekopie te maken van uw contacten.

Alle contacten exporteren naar een geheugenkaart

- 1 Tik op het Startscherm op  en vervolgens op .
- 2 Druk op  en tik op **Back-up cont.** > **SD-kaart**.
- 3 Tik op **OK**.

Contacten exporteren naar een SIM-kaart

- 1 Tik in Startscherm op  en vervolgens op .
- 2 Druk op  en tik vervolgens op **Back-up cont.** > **SIM-kaart**.
- 3 Markeer de contacten die u wilt exporteren of tik op **Alles markeren** als u alle contacten wilt exporteren.
- 4 Tik op **Back-up**.
- 5 Selecteer **Contacten toevoegen** als u de contacten wilt toevoegen aan de bestaande contacten op uw simkaart of **Alle contacten vervangen** als u de bestaande contacten op uw simkaart wilt vervangen.

- ! Wanneer u contacten naar de simkaart exporteert, wordt mogelijk niet alle informatie geëxporteerd. Dit heeft te maken met geheugenbeperkingen op simkaarten.





Berichten

SMS- en MMS-berichten gebruiken

U kunt tekstberichten (SMS-berichten) verzenden en ontvangen op de telefoon met SMS (Short Message Service). Als uw abonnement ondersteuning biedt voor MMS (Multimedia Messaging Service), kunt u ook berichten verzenden en ontvangen die mediabestanden bevatten, zoals afbeeldingen en video's. Het aantal tekens dat u in één sms kunt verzenden, is afhankelijk van de operator en de taal die u gebruikt. Als u teveel tekens gebruikt, worden al uw individuele berichten gekoppeld en samen verzonden als één bericht. Voor elk sms-bericht dat u verzendt, worden kosten in rekening gebracht. Wanneer u uw berichten bekijkt, worden ze als gesprekken weergegeven. Dit betekent dat alle berichten naar en van een specifieke persoon samen zijn gegroepeerd.

- ! Als u MMS-berichten wilt verzenden, moeten de juiste MMS-instellingen zijn ingesteld op uw telefoon. Zie *Instellingen voor internet en berichten* op pagina 33.

Een bericht maken en verzenden

- 1 Tik op het Startscherm op , ga naar  en tik hierop.
 - 2 Tik op **Nieuw bericht**.
 - 3 Tik op **Bericht schrijven** en voer de tekst van het bericht in.
 - 4 Als u een ontvanger wilt toevoegen, tikt u op **Ontvanger toevoegen**, selecteert u een contact of voert u handmatig het volledige nummer in.
 - 5 Als u een mediabestand wilt toevoegen, tikt u op  en selecteert u een optie.
 - 6 Als u ontvangers wilt toevoegen of verwijderen voordat u het bericht verzendt, drukt u op . Als u een ontvanger wilt toevoegen, tikt u op **Ontvanger toevoegen**. Als u een ontvanger wilt verwijderen, tikt u op **Ontvangers bewerken** en tikt u op  naast het veld van een ontvanger. Als u klaar bent, tikt u op **Gereed**.
 - 7 Als u het bericht wilt verzenden, tikt u op **Verz..**
- 💡 Als u een bericht afsluit voordat u het verzendt, wordt het bericht opgeslagen als een concept. De conversatie wordt gelabeld met het woord **Concept**.

Een ontvangen bericht lezen

- 1 Tik op het Startscherm op , ga naar  en tik hierop.
 - 2 Tik op het gewenste gesprek.
 - 3 Tik op het bericht als dit nog niet is gedownload en houd dit vast en tik vervolgens op **Bericht downloaden**.
- 💡 U kunt ook berichten openen vanuit de statusbalk wanneer daar  verschijnt. Sleep de balk omlaag en tik op het bericht.

Een bericht beantwoorden

- 1 Tik op het Startscherm op , ga naar  en tik hierop.
- 2 Tik op het gesprek met het bericht.
- 3 Voer uw antwoord in en tik op **Verz..**

Een bericht doorsturen

- 1 Tik op het Startscherm op  en vervolgens op **Berichten**.
- 2 Tik op het gewenste gesprek.
- 3 Raak het bericht aan dat u wilt doorsturen, houd het vast en tik vervolgens op **Bericht doorsturen**.
- 4 Selecteer een ontvanger in de lijst of tik op **Ontvanger toevoegen** om een ontvanger toe te voegen die niet in de lijst is opgenomen.
- 5 Bewerk het bericht en tik op **Verz..**

Een bericht verwijderen

- 1 Tik op het Startscherm op , ga naar  en tik hierop.
- 2 Tik op het gesprek met het bericht dat u wilt verwijderen.
- 3 Raak het bericht aan dat u wilt verwijderen, houd het vast en tik vervolgens op **Bericht verwijderen** > **Ja**.



Gesprekken verwijderen

- 1 Tik op het Startscherm op , ga naar  en tik hierop.
- 2 Druk op  en tik op **Diverse verwijderen**.
- 3 Schakel de selectievakjes in voor de gesprekken die u wilt verwijderen en tik op **Verwijderen**.



Het nummer van een afzender opslaan in een contact

- 1 Tik vanaf uw Startscherm op  en vervolgens op **Berichten**.
- 2 Tik op een gesprek.
- 3 Tik op het nummer van de afzender boven aan het scherm.
- 4 Tik op .
- 5 Selecteer een bestaand contact of tik op  als u een nieuw contact wilt maken.
- 6 Bewerk de contactgegevens en tik op **Gereed**.

De afzender van een bericht bellen

- 1 Tik op het Startscherm op  en vervolgens op **Berichten**.
- 2 Tik op een conversatie.
- 3 Tik op de naam of het nummer van de ontvanger boven aan het scherm.
- 4 Als de ontvanger is opgeslagen in uw contacten, tikt u op het telefoonnummer dat u wilt bellen. Als u de ontvanger niet hebt opgeslagen in uw contacten, tikt u op .

Een bestand in een ontvangen bericht opslaan



- 1 Tik op het Startscherm op , ga naar  en tik hierop.
- 2 Tik op het gesprek dat u wilt openen.
- 3 Als het bericht nog niet is gedownload, tikt u op het bericht, houd u dit vast en tikt u op **Bericht downloaden**.
- 4 Raak het bericht aan dat u wilt opslaan en houd het vast en selecteer de gewenste optie.

Naar berichten zoeken





- 1 Tik op het Startscherm op , ga naar  en tik hierop.
- 2 Druk op  en tik op **Zoeken**.
- 3 Tik op **Zoeken in Berichten**.
- 4 Voer uw zoekopdracht in en tik op **Ga**.

Opties voor SMS- en MMS-berichten

De meldingsinstellingen voor berichten wijzigen

- 1 Tik op het Startscherm op , ga naar  en tik hierop.
- 2 Druk op  en tik op **Instellingen**.
- 3 Tik op **Meldingstoon** om een meldingsgeluid in te stellen en selecteer vervolgens een optie.
- 4 For other notification settings, Schakel de relevante selectievakjes in of uit voor andere meldingsinstellingen.

De instellingen voor leveringsrapporten voor uitgaande berichten wijzigen

- 1 Tik op het Startscherm op , ga naar  en tik hierop.
 - 2 Druk op  en tik op **Instellingen**.
 - 3 Tik op **Ontvangstbevestiging** om de leveringsrapporten te activeren of deactiveren.
- ! Wanneer een bericht is afgeleverd bij een ontvanger, wordt  in het bericht weergegeven.

Berichten weergeven die zijn opgeslagen op de SIM-kaart

- 1 Tik op het Startscherm op , ga naar  en tik hierop.
- 2 Druk op  en tik op **Instellingen > SIM-berichten**.

E-mail

Gebruik de e-mailtoepassing op uw telefoon om e-mails te verzenden en te ontvangen via uw normaal e-mailaccount of via uw bedrijfsaccount. Of u kunt het allebei doen. Uw telefoon kan meerdere e-mailaccounts tegelijkertijd aan. U kunt deze accounts zo instellen dat ze via één gecombineerd postvak IN of via afzonderlijke postvakken IN worden uitgevoerd. Denk eraan dat u de e-mails die u in uw Gmail™ -account ontvangt, kunt openen in de telefoon vanuit de e-mail- en de Gmail™ -applicaties.









- Uw Microsoft® Outlook®-bedrijfs-e-mailberichten moeten op een Microsoft® Exchange-server worden opgeslagen voor de hierboven beschreven functionaliteit. Zie *Uw zakelijke e-mail, kalender en contacten synchroniseren* op pagina 64 voor meer informatie.

Een e-mailaccount instellen op de telefoon

- 1 Tik op het Startscherm op .
 - 2 Tik op .
 - 3 Voer uw e-mailadres en wachtwoord in en tik vervolgens op **Volgende**.
 - 4 Als de instellingen voor het e-mailaccount niet automatisch kunnen worden gedownload, voltooit u de instelling handmatig. Neem, indien nodig, contact op met de e-mailserviceprovider voor gedetailleerde instellingen. Selecteer **Exchange Active Sync** als het accounttype voor de instelling van de bedrijfs-e-mail op uw telefoon..
 - 5 Voer, als u dat wordt gevraagd, een naam in voor uw e-mailaccount, zodat deze gemakkelijk kan worden herkend. Dezelfde naam wordt weergegeven in de e-mail die u verzendt vanaf deze account. Als u klaar bent, tikt u op **Volgende**.
- U kunt meer dan één e-mailaccount instellen. Zie *Een extra e-mailaccount toevoegen aan de telefoon* op de pagina 53.

E-mail gebruiken

Een e-mailbericht maken en verzenden

- 1 Tik op het Startscherm op , ga naar  en tik hierop. Het Postvak IN van uw standaard e-mailaccount verschijnt. Als u een andere e-mailaccount wilt gebruiken die u op uw telefoon hebt ingesteld, tikt u op de balk met  en selecteert u de account waarvan u het bericht wilt verzenden.
- 2 Tik op .
- 3 Tik op **Aan** en begin het e-mailadres van de ontvanger in te voeren. Overeenkomende vermeldingen worden in een dynamische lijst weergegeven. Tik op de bijbehorende vermelding of ga door met het invoeren van het volledige e-mailadres. Om meer ontvangers toe te voegen, voert u een komma (,) of een punt-komma (;) in en typt u een andere naam. Als u een ontvanger wilt verwijderen, tikt u op .
- 4 Als u een e-mailadres dat in uw contactpersonen is opgeslagen te selecteren, tikt u op  en schakelt u vervolgens het selectievakje naast een ontvangersveld in. Om meer dan een ontvanger toe te voegen, schakelt u de selectievakjes voor de gewenste contactpersonen in. Als u klaar bent, tikt u op **Gereed**.
- 5 Tik op het onderwerpveld en voer het e-mailonderwerp in.
- 6 Druk op  en tik vervolgens op **Bestand bijvoegen** om een bestand als bijlage toe te voegen. Selecteer het bestandstype en tik vervolgens op het bestand dat u als bijlage wilt toevoegen in de lijst met bestanden die wordt weergegeven.
- 7 Tik op het veld met de inhoudstekst en voer uw berichttekst in.
- 8 Als u de velden Cc/Bcc wilt toevoegen, drukt u op  en tikt u op **Cc/Bcc weergeven**.
- 9 Als u de e-mail wilt verzenden, tikt u op .

E-mailberichten ontvangen

- 1 Tik op het Startscherm op .
 - 2 Tik op . Het Postvak IN van uw standaard e-mailaccount verschijnt.
 - 3 Als u een andere e-mailaccount die u op uw telefoon hebt ingesteld wilt controleren, tikt u op de balk met  en selecteert u de account die u wilt controleren. Als u al uw e-mailaccounts tegelijk wilt controleren, tikt u op de balk die  bevat en tikt u op **Gecombineerde weergave**.
 - 4 Om nieuwe berichten te downloaden, tikt u op .
-  Als u een zakelijke e-mailaccount hebt ingesteld, kunt u de controlefrequentie instellen op **Automatisch (push)**.

E-mailberichten lezen

- 1 Tik op het Startscherm op .
- 2 Tik op . Het Postvak IN van uw standaard e-mailaccount verschijnt. Als u een ander e-mailaccount wilt controleren dat u op uw telefoon hebt ingesteld, tikt u op de balk met  en selecteert u het account dat u wilt controleren.
- 3 Blader omhoog of omlaag in het postvak IN en tik op de e-mail die u wilt lezen.
- 4 Spreid uw twee vingers uit elkaar in het veld met de inhoudstekst om in te zoomen of breng ze samen om uit te zoomen.
- 5 Gebruik de pijlen vooruit en achteruit om uw volgend of vorig bericht te lezen.

De bijlage van een e-mailbericht weergeven

- 1 Tik op Startscherm op .
- 2 Tik op . Het Postvak IN van uw standaard e-mailaccount verschijnt. Als u een andere e-mailaccount die u op uw telefoon hebt ingesteld wilt controleren, tikt u op de balk met  en selecteert u de account die u wilt controleren.
- 3 Zoek en tik op het gewenste bericht in uw postvak IN. E-mails met bijlagen zijn geïdentificeerd met .
- 4 Tik op het label voor bijlagen in de e-mailinhoud. Alle bijlagen verschijnen in een lijst.
- 5 Tik op **Laden** onder een item in bijlage.
- 6 Wanneer de bijlage is gedownload, tikt u op **Weerg.** of **Opslaan**.

Het e-mailadres van een afzender opslaan in uw contacten

- 1 Tik op het Startscherm op .
- 2 Tik op . Het Postvak IN van uw standaard e-mailaccount verschijnt. Als u een andere e-mailaccount die u op uw telefoon hebt ingesteld wilt controleren, tikt u op de balk met  en selecteert u de account die u wilt controleren.
- 3 Zoek en tik op het gewenste bericht in uw postvak IN.
- 4 Tik op de naam van de afzender.
- 5 Tik op **OK** wanneer u wordt gevraagd om de naam aan uw contacten toe te voegen.
- 6 Selecteer een bestaand contact of tik op **Nieuw contact maken** als u een nieuw contact wilt maken.
- 7 Bewerk de contactgegevens en tik op **Gereed**.

Een e-mailbericht beantwoorden

- 1 Tik op het Startscherm op .
- 2 Tik op . Het Postvak IN van uw standaard e-mailaccount verschijnt. Als u een andere e-mailaccount die u op uw telefoon hebt ingesteld wilt controleren, tikt u op de balk met  en selecteert u de account die u wilt controleren.
- 3 Tik op het bericht dat u wilt beantwoorden en tik vervolgens op .
- 4 Om allen te beantwoorden, tikt u op  en vervolgens op **Allen antwoorden**.
- 5 Voer uw antwoord in en tik op .

Een e-mailbericht doorsturen

- 1 Tik op het Startscherm op .
- 2 Tik op . Het Postvak IN van uw standaard e-mailaccount verschijnt. Als u een andere e-mailaccount die u op uw telefoon hebt ingesteld wilt controleren, tikt u op de balk met  en selecteert u de account die u wilt controleren.
- 3 Tik op het bericht dat u wilt doorsturen.
- 4 Tik op  en op **Doorsturen**.
- 5 Tik op **Aan** en voer het adres van de ontvanger in.
- 6 Voer de tekst van het bericht in en tik vervolgens op .

Een e-mailbericht verwijderen

- 1 Tik op het Startscherm op .
- 2 Tik op . Het Postvak IN van uw standaard e-mailaccount verschijnt. Als u een andere e-mailaccount die u op uw telefoon hebt ingesteld wilt controleren, tikt u op de balk met  en selecteert u de account die u wilt controleren.
- 3 Markeer in uw postvak IN het selectievakje voor de e-mail die u wilt verwijderen en tik op .

Uw e-mail beheren in batches

- 1 Tik op het Startscherm op , ga naar  en tik hierop. Het Postvak IN van uw standaard e-mailaccount verschijnt. Als u een andere e-mailaccount die u op uw telefoon hebt ingesteld wilt controleren, tikt u op de balk met  en selecteert u de account die u wilt controleren.
- 2 Schakel de selectievakjes in voor de e-mails die u wilt selecteren.
- 3 Wanneer u klaar bent, tikt u op een van de pictogrammen in de werkbalk om bijvoorbeeld de geselecteerde e-mails naar een andere map te verplaatsen.

Alle mappen voor één e-mailaccount weergeven

- 1 Tik op het Startscherm op , ga naar  en tik hierop. Het Postvak IN van uw standaard e-mailaccount verschijnt. Als u een andere e-mailaccount die u op uw telefoon hebt ingesteld wilt controleren, tikt u op de balk met  en selecteert u de account die u wilt controleren.
- 2 Tik op  om alle mappen in de account weer te geven.

De controlefrequentie voor het postvak IN wijzigen

- 1 Tik op het Startscherm op .
- 2 Tik op .
- 3 Druk op  en tik op **Instellingen**.
- 4 Tik op de account dat u wilt aanpassen als u meerdere e-mailaccounts gebruikt.
- 5 Tik op **Controlefrequentie inbox** en selecteer een optie.

E-mailaccount gebruiken

Een extra e-mailaccount toevoegen aan de telefoon

- 1 Tik op het Startscherm op .
- 2 Tik op .
- 3 Druk op  en tik op **Instellingen**.
- 4 Tik op **Account toevoegen**.
- 5 Voer het e-mailadres en wachtwoord in en tik vervolgens op **Volgende**.
- 6 Als de instellingen voor het e-mailaccount niet automatisch kunnen worden gedownload, voltooit u de instelling handmatig. Neem, indien nodig, contact op met de e-mailserviceprovider voor gedetailleerde instellingen.
- 7 Als u dat wordt gevraagd, voert u een naam in voor uw e-mailaccount, zodat deze gemakkelijk kan worden herkend. Dezelfde naam wordt weergegeven in de e-mail die u verzendt vanaf deze account.
- 8 Als u klaar bent, tikt u op **Volgende**.

Een e-mailaccount als uw standaardaccount instellen

- 1 Tik op het Startscherm op .
 - 2 Tik op .
 - 3 Druk op  en tik op **Instellingen**.
 - 4 Tik op de account die u als standaardaccount wilt gebruiken voor het opstellen en verzenden van e-mails.
 - 5 Schakel het selectievakje **Standaardaccount** in. Het Postvak IN van de standaardaccount verschijnt telkens wanneer u de e-mailtoepassing opent.
-  Als u slechts één e-mailaccount hebt, dan is deze account automatisch de standaardaccount.

Een e-mailaccount verwijderen van de telefoon

- 1 Tik op het Startscherm op .
- 2 Ga naar en tik op **E-mailadres**.
- 3 Druk op  en tik op **Instellingen**.
- 4 Selecteer de account die u wilt verwijderen.
- 5 Tik op **Account verwijderen** > **OK**.

Gmail™ en andere Google™-diensten

Als u een Google™-account hebt, kunt u de Gmail™ -applicatie in uw telefoon gebruiken om e-mailberichten te lezen, te schrijven en te organiseren. Nadat u uw Google™-account hebt ingesteld om op de telefoon te werken, kunt u ook met vrienden chatten met de Google Talk™-toepassing, uw telefoonagendatoepassing synchroniseren met uw Google Agenda™ en toepassingen en games downloaden van Google Play™.

-  De services en functies die in dit hoofdstuk worden beschreven, worden mogelijk niet voor alle landen of regio's of voor alle netwerken en/of netwerkoperators in alle gebieden ondersteund.

Een Google™-account instellen op de telefoon

- 1 Tik op het Startscherm op .
 - 2 Ga naar en tik op **Instellingen** > **Accounts/synchronisatie** > **Account toevoegen** > **Google**.
 - 3 Voer de stappen in de registratiewizard uit om een Google™-account te maken of meld u aan als u al een account hebt. De telefoon is nu gereed voor gebruik met Gmail™, Google Talk™ en Google Agenda™.
-  U kunt zich ook aanmelden bij een Google™-account of er een maken vanuit de setup wizard als u de telefoon voor het eerst opstart. Of u kunt online gaan en een account maken op www.google.com/accounts.

De applicatie Gmail™ openen

- 1 Tik op het Startscherm op .
- 2 Zoek de volgende opties en tik erop: **Gmail**.

Google Talk™

U kunt Google Talk™ op de telefoon gebruiken om te chatten met vrienden die deze toepassing ook gebruiken.

Google Talk™ starten

- 1 Tik vanuit uw Startscherm op .
- 2 Ga naar en tik op **Talk**.

Een chatbericht beantwoorden met Talk

- 1 Als iemand u een bericht heeft verzonden in **Talk**, wordt  weergegeven in de statusbalk.
- 2 Sleep de statusbalk omlaag en tik op het bericht om te beginnen met chatten.

Aan de slag met Google Play™

Open Google Play™ en ga een wereld van applicaties en games binnen. U kunt bladeren door deze applicaties en games met behulp van verschillende categorieën. U kunt ook feedback geven voor applicaties en games, en deze een waarderingsscore geven.

U moet beschikken over een Google™-account voordat u Google Play™ kunt gebruiken. Zie *Een Google™-account instellen op de telefoon* op pagina 54 voor meer informatie.

- ! Google Play™ is mogelijk niet beschikbaar in alle landen of regio's

Google Play™ openen

- 1 Tik op het Startscherm op .
- 2 Ga naar en tik op **Play Store**.

Downloaden van Google Play™

U kunt allerlei soorten applicaties van Google Play™ downloaden, waaronder gratis applicaties.

Voordat u applicaties downloadt

Voordat u met downloaden vanaf Google Play™ begint, moet u voor een werkende internetverbinding zorgen.

Bedenk ook dat voor het downloaden van content naar uw telefoon mogelijk kosten voor gegevensverkeer in rekening worden gebracht. Neem contact op met uw operator voor meer informatie.

Een gratis applicatie downloaden

- 1 Zoek in Google Play™ een item dat u wilt downloaden door te bladeren door categorieën of via de zoekfunctie.
- 2 Tik op het item waarvoor u de details wilt weergeven en volg de instructies op om de installatie te voltooien.

Een applicatie downloaden waarvoor u moet betalen

- 1 Zoek in Google Play™ een item dat u wilt downloaden door te bladeren door categorieën of via de zoekfunctie.
- 2 Tik op het item waarvoor u de details wilt weergeven en volg de instructies op de telefoon op om de aankoop te voltooien.

Een gedownloade applicatie openen

- 1 Druk in Google Play™ op  en tik op **Mijn apps**.
- 2 Tik op de gedownloade applicatie.

- 💡 U kunt gedownloade applicaties ook openen vanaf het applicatiescherm.

Toepassingsgegevens wissen

Mogelijk moet u soms gegevens voor een toepassing wissen. Dit kan zich voordoen als het geheugen van de toepassing bijvoorbeeld bijna vol is of als u de highscores voor een game wilt wissen. U wilt mogelijk ook inkomende e-mailberichten, SMS-berichten en MMS-berichten in sommige toepassingen wissen.

Alle cachegegevens voor een applicatie wissen

- 1 Tik op het Startscherm op .
- 2 Tik op **Instellingen**.
- 3 Tik op **Apps**.
- 4 Tik op de applicatie waarvoor u alle cachegegevens wilt wissen.
- 5 Tik op **Cache wissen**.

! Voor sommige applicaties is het niet mogelijk om de cachegegevens te wissen.

Een geïnstalleerde toepassing verwijderen

- 1 Tik op het Startscherm op .
- 2 Tik op **Instellingen**.
- 3 Tik op **Apps**.
- 4 Selecteer de applicatie die u wilt verwijderen.
- 5 Tik op **Verwijderen**.

! Bepaalde vooraf geïnstalleerde toepassingen kunnen niet worden verwijderd.

Machtigingen

Sommige toepassingen hebben toegang tot onderdelen van uw telefoon nodig om goed te kunnen werken. Een toepassing voor navigatiedoelinden heeft bijvoorbeeld machtigingen nodig om gegevens te verzenden en te ontvangen en informatie te krijgen over uw locatie. Sommige toepassingen maken mogelijk misbruik van hun machtigingen door gegevens te stelen of te verwijderen of uw locatie door te geven. Zorg ervoor dat u alleen toepassingen installeert die u vertrouwt en alleen machtigingen geeft aan toepassingen die u vertrouwt.

De machtigingen voor een toepassing weergeven

- 1 Tik op Startscherm op .
- 2 Tik op **Instellingen**.
- 3 Tik op **Apps**.
- 4 Tik op de gewenste applicatie.
- 5 Schuif omlaag om de relevante details weer te geven onder **Machtigingen**.

Applicaties installeren die niet afkomstig zijn van Google Play™

Als u applicaties installeert van onbekende oorsprong of uit een onbetrouwbare bron, kan uw telefoon beschadigd raken. De telefoon is standaard zo ingesteld dat de installatie van dergelijke applicaties wordt geblokkeerd. U kunt deze instelling echter wijzigen en het installeren van applicaties uit onbekende bronnen toestaan.

! Sony biedt geen garantie voor de prestaties van applicaties of content van derden die via downloaden of op een andere manier naar uw telefoon zijn overgebracht. Sony is evenmin verantwoordelijk voor eventuele schade aan, of een verminderd prestatievermogen van, uw telefoon als die schade of dat verminderde prestatievermogen is toe te schrijven aan het overbrengen van content van derden. Gebruik alleen content uit betrouwbare bronnen. Neem contact op met de leverancier van de content als u vragen hebt of problemen ondervindt.

De installatie toestaan van applicaties die niet afkomstig zijn uit Google Play™

- 1 Tik op het Startscherm op .
- 2 Ga naar en tik op **Instellingen** > **Beveiliging**.
- 3 Schakel het selectievakje **Onbekende bronnen** in.

PlayNow™-service

U kunt de PlayNow™-service gebruiken om applicaties, muziek, games, beltonen en achtergronden te downloaden. De PlayNow™-service biedt gratis en betalende downloads aan.



 De PlayNow™-service is niet in alle landen beschikbaar.

Voordat u content downloadt

Zorg voor het downloaden dat u een internetverbinding hebt. Mogelijk moet u ook een geheugenkaart in de telefoon plaatsen om content te kunnen downloaden.

 Wanneer u inhoud naar uw telefoon downloadt, worden er mogelijk kosten in rekening gebracht voor de hoeveelheid gegevens die wordt overgebracht. Neem contact op met uw operator voor informatie over de kosten van gegevensoverdracht in uw land.

PlayNow™ starten

- 1 Tik op het Startscherm op .
- 2 Ga naar en tik op .

Downloaden vanuit de PlayNow™-service

Download verschillende content vanuit de PlayNow™-service, rechtstreeks naar uw telefoon. Kies uit verschillende applicaties, games, muziek, ringtones en andere content. Denk eraan dat de betalingsopties voor betalende applicaties per land kunnen variëren.

Een PlayNow-item downloaden naar uw telefoon

- 1 Tik op het Startscherm op .
- 2 Ga naar en tik op **PlayNow™**.
- 3 Zoek een item dat u wilt downloaden door te bladeren door categorieën of via de zoekfunctie.
- 4 Tik op het item om de details ervan weer te geven.
- 5 Klik op Nu kopen om het aankoopproces te starten. Nadat de aankoop is gevalideerd, kunt u de content downloaden.

Alle zaken op orde



Kalender

De telefoon bevat een agenda waarmee u uw tijdsplanning kunt beheren. Als u een Google™-account hebt, kunt u de telefoonagenda ook synchroniseren met de webagenda. Zie *Gegevens synchroniseren op uw telefoon* op pagina 63.



De kalenderweergave instellen

- 1 Tik op het Startscherm op , ga naar **Agenda** en tik hierop.
- 2 Druk op  en selecteer een optie.

Meerdere kalenders weergeven

- 1 Tik op het Startscherm op , ga naar **Agenda** en tik hierop.
- 2 Druk op  en tik op **Mijn agenda's**.
- 3 Selecteer de kalenders die u wilt weergeven.

Een kalender-event maken



- 1 Tik op het Startscherm op  en vervolgens op **Agenda**.
- 2 Druk op  en tik op **Nieuwe gebeurtenis**.
- 3 Voer de naam, tijd, locatie en beschrijving voor de event in.
- 4 Selecteer indien gewenst een andere optie onder **Herhaling**.
- 5 Selecteer een herinnering voor de event. Als u een nieuwe herinnering voor de event wilt toevoegen, tikt u op .
- 6 Tik op **Opslaan**.

- 💡 Wanneer de tijd van de afspraak nadert, wordt op de telefoon ter herinnering een kort geluid afgespeeld. Verder wordt  weergegeven in de statusbalk.

Een kalender-event weergeven

- 1 Tik op het Startscherm op  en vervolgens op **Agenda**.
- 2 Tik op de event die u wilt weergeven.

De kalenderinstellingen wijzigen

- 1 Tik op het Startscherm op  en vervolgens op **Agenda**.
- 2 Druk op  en tik op **Meer > Instellingen**.
- 3 Tik op een instelling die u wilt wijzigen om deze te openen en bewerk de instelling naar wens.

Wekker

Gebruik uw telefoon als wekker en selecteer een geluid op de telefoon als alarmsignaal. Het alarm klinkt niet als uw telefoon is uitgeschakeld. Het klinkt echter wel wanneer de telefoon is ingesteld op de stille modus.

De wekker openen

- 1 Tik op het Startscherm op .
- 2 Ga naar en tik op **Klok**.
- 3 Tik op **Alarm instellen**.

Een nieuw alarm instellen

- 1 Tik op uw startscherm op .
- 2 Ga naar en tik op **Klok**.
- 3 Tik op **Alarm instellen**.
- 4 Tik op **Alarm toevoegen**.
- 5 Tik op **Tijd** en pas de tijd aan door omhoog of omlaag te bladeren.
- 6 Tik op **Instellen**.
- 7 Bewerk indien gewenst de overige alarminstellingen.
- 8 Tik op **OK**.

Een bestaand alarm bewerken

- 1 Tik op het Startscherm op .
- 2 Ga naar en tik op **Klok**.
- 3 Tik op **Alarm instellen**.
- 4 Tik op het alarm dat u wilt bewerken.
- 5 Tik op **Tijd**.
- 6 Schuif omhoog of omlaag om de tijd aan te passen.
- 7 Tik op **Instellen**.
- 8 Bewerk indien gewenst de overige alarminstellingen.
- 9 Tik op **OK**.

! De weergave-indeling voor alarmtijden is hetzelfde als de indeling die u hebt geselecteerd voor de algemene tijdstellingen, bijvoorbeeld een 12-uurs- of 24-uursindeling.

Een alarm deactiveren

- 1 Tik op het Startscherm op .
- 2 Ga naar en tik op **Klok**.
- 3 Tik op **Alarm instellen**.
- 4 Demarkeer het selectievakje naast het alarm dat u wilt deactiveren.

Een bestaand alarm activeren

- 1 Tik op het Startscherm op .
- 2 Ga naar en tik op **Klok**.
- 3 Tik op **Alarm instellen**.
- 4 Markeer het selectievakje naast het alarm dat u wilt activeren.

Een alarm verwijderen

- 1 Tik op het Startscherm op .
- 2 Ga naar en tik op **Klok**.
- 3 Tik op **Alarm instellen**.
- 4 Raak het alarm aan dat u wilt verwijderen aan en houd dit vast.
- 5 Tik op **Alarm verwijderen** en op **OK**.

Een ringtone voor een alarm instellen

- 1 Tik op het Startscherm op .
- 2 Ga naar en tik op **Klok**.
- 3 Tik op **Alarm instellen**.
- 4 Tik op het alarm dat u wilt bewerken.
- 5 Tik op **Beltoon** en selecteer een optie.
- 6 Tik op **Gereed** en op **OK**.

Een herhaald alarm instellen

- 1 Tik op het Startscherm op .
- 2 Ga naar en tik op **Klok**.
- 3 Tik op **Alarm instellen**.
- 4 Tik op het alarm dat u wilt bewerken.
- 5 Tik op **Herhalen**.
- 6 Schakel de selectievakjes in voor de gewenste dagen en tik op **OK**.
- 7 Tik op **OK**.

De titel voor een alarm instellen

- 1 Tik op het Startscherm op .
- 2 Ga naar en tik op **Klok**.
- 3 Tik op **Alarm instellen**.
- 4 Tik op het alarm dat u wilt bewerken.
- 5 Tik op **Label** en voer een naam in voor het alarm.
- 6 Tik op **OK**.

De trilfunctie voor een alarm activeren

- 1 Tik op het Startscherm op .
- 2 Ga naar en tik op **Klok**.
- 3 Tik op **Alarm instellen**.
- 4 Tik op het alarm dat u wilt bewerken.
- 5 Markeer het selectievakje **Trillen** en tik vervolgens op **OK**.

De telefoon zo instellen dat een alarm ook klinkt in de stille modus

- 1 Tik vanuit Startscherm op .
- 2 Ga naar en tik op **Klok**.
- 3 Tik op **Alarm instellen**.
- 4 Druk op  en tik vervolgens op **Instellingen**.
- 5 Schakel het selectievakje **Alarm in stille modus** in.

Een alarm in de sluimerstand zetten wanneer het klinkt

- Tik op **Snooze** wanneer het alarm klinkt.

Een alarm uitschakelen wanneer het klinkt

- Tik op **Negeren** wanneer het alarm klinkt.

Scannen met de NeoReader™-applicatie

Gebruik uw telefoon als een barcodescanner om meer te weten te komen over de artikelen die u scant. Stel dat u een jas ziet in een advertentie in een tijdschrift en dat u wilt weten waar de dichtstbijzijnde vestiging is van de winkel waar u die jas kunt kopen. Als de advertentie een leesbare barcode (streepjescode) bevat, kan de applicatie NeoReader™ deze code gebruiken om toegang te krijgen tot webcontent voor de mobiele telefoon, zoals een webpagina met meer productinformatie of een kaart met winkelvestigingen in de buurt. NeoReader™ ondersteunt de meeste standaardbarcodetypen.

De applicatie NeoReader™ starten

- 1 Tik vanuit de Startscherm op .
- 2 Ga naar  NeoReader™ en tik erop.

Een barcode scannen

- 1 Wanneer de toepassing NeoReader™ is geopend, houdt u de telefooncamera boven de barcode tot de volledige barcode zichtbaar is in de zoeker.
- 2 De telefoon scant de barcode automatisch en trilt wanneer de barcode wordt herkend. Als de barcode niet wordt herkend, tikt u op  om de code handmatig te scannen.









! Sommige barcodes kunnen te klein zijn om te scannen.

Een barcode handmatig invoeren

- 1 Wanneer de applicatie NeoReader™ is geopend, tikt u op .
- 2 Tik op het tekstveld en voer vervolgens het nummer van de barcode in.

NeoReader™-applicatie menu-overzicht

De volgende menu-items zijn beschikbaar in de NeoReader™-applicatie:

-  Leg de streepjescode vast door middel van een hogere beeldresolutie in situaties waarin NeoReader™ de streepjescode niet automatisch wordt herkend.
-  Voer de streepjescodenummers handmatig in. U kunt deze optie gebruiken als uw camera moeite heeft met het lezen van de streepjescode
-  Een lijst met eerder gescande streepjescodes bekijken
-  Selecteer de voorkeuren voor hoe u de NeoReader™-applicatie wilt gebruiken.
-  Informatie bekijken over de applicatie NeoReader™
-  Meer lezen over verschillende typen streepjescodes en over hoe u NeoReader™ gebruikt
-  Selecteer uw persoonlijke instellingen, zoals taal of land. Deze informatie wordt gebruikt om de content van de streepjescode te personaliseren.
-  Een SMS-bericht verzenden om een vriend uit te nodigen om de applicatie NeoReader™ te downloaden

Gegevens synchroniseren op uw telefoon

U kunt contacten, e-mail, kalendergebeurtenissen en andere informatie synchroniseren met uw telefoon vanuit meerdere e-mailaccounts, synchronisatieservices en andere typen accounts, afhankelijk van de applicaties die zijn geïnstalleerd op uw telefoon. Uw telefoon synchroniseren met andere informatiebronnen is een eenvoudige en praktische manier om up-to-date te blijven.

U kunt het volgende doen:

- Toegang krijgen tot uw Gmail™, Google Agenda™, Google™-contacten, Google™ Chrome™-favorieten en andere Google-services die u gebruikt.
- Toegang krijgen tot uw zakelijke e-mail, contacten en agenda-applicaties.
- Toegang krijgen tot uw Facebook™-contacten, -agenda, -albums en andere services die u gebruikt.
- Uw telefoon synchroniseren met een internetserver via SyncML™.

Synchroniseren met Google™

Synchroniseer uw telefoon met verschillende Google™-services om uw gegevens up-to-date te houden, ongeacht vanaf welk apparaat u uw Google™-account gebruikt. U kunt bijvoorbeeld de gegevens van uw contacten, Gmail™, kalender en webbrowser synchroniseren.

In uw telefoon voor automatische synchronisatie een Google™-account instellen

- 1 Tik op het Startscherm op .
- 2 Tik op **Instellingen > Accounts/synchronisatie**.
- 3 Zorg dat de synchronisatie is ingeschakeld zodat de applicaties automatisch gegevens kunnen synchroniseren.
- 4 Tik op **Account toevoegen > Google**.
- 5 Volg de registratie-wizard om een Google™-account aan te maken, of meldt u aan als u al een account hebt.
- 6 Tik op **Volgende**.
- 7 Tik op uw nieuw aangemaakte Google™-account en tik daarna op de items die u wilt synchroniseren.

Handmatig synchroniseren met uw Google™-account

- 1 Tik vanuit de Startscherm op .
- 2 Tik op **Instellingen > Accounts/synchronisatie**.
- 3 Tik op het Google™-account dat u wilt synchroniseren.
- 4 Druk op  en tik vervolgens op **Nu synchroniseren**.

Een applicatie synchroniseren met een Google™-account

- 1 Tik op het Startscherm op .
- 2 Tik op **Instellingen > Accounts/synchronisatie**.
- 3 Tik op het Google™-account dat u wilt synchroniseren. Er verschijnt een lijst van applicaties die met het Google-account kunnen worden gesynchroniseerd.
- 4 Tik op de applicatie die u wilt synchroniseren met het geselecteerde Google-account.

Webbrowserdata synchroniseren met Google™ Chrome™

- 1 Tik op het Startscherm op .
- 2 Tik op **Instellingen > Accounts/synchronisatie**.
- 3 Tik op de Google™-account waarmee u wilt synchroniseren en tik vervolgens op **Browser synchroniseren**.

Een Google™-account van de telefoon verwijderen

- 1 Tik op het Startscherm op .
- 2 Tik op **Instellingen** > **Accounts/synchronisatie**.
- 3 Tik op het Google™-account dat u uit de accountlijst wilt verwijderen.
- 4 Druk op  en tik op **Account verwijderen**.
- 5 Tik opnieuw op **Account verwijderen** uw keuze te bevestigen.

Uw zakelijke e-mail, kalender en contacten synchroniseren

Open uw zakelijke e-mailberichten, afspraken en contacten rechtstreeks van uw telefoon. Bekijk en beheer deze net zo makkelijk als vanaf een computer. Na de installatie kunt u uw informatie vinden in de applicaties **E-mailadres**, **Agenda** en **Contacten**.

- ! Als u de hierboven beschreven functies wilt openen, moet u uw zakelijke informatie opslaan op een Microsoft® Exchange-server.

Zakelijke e-mail, de kalender en contacten instellen op de telefoon

- 1 Tik op het Startscherm op .
- 2 Tik op **Instellingen** > **Accounts/synchronisatie**.
- 3 Zorg ervoor dat de synchronisatie is ingeschakeld zodat de gegevens automatisch worden gesynchroniseerd volgens het synchronisatie-interval dat u hebt ingesteld.
- 4 Tik op **Account toevoegen** > **Zakelijk**.
- 5 Voer uw zakelijke e-mailadres en wachtwoord in.
- 6 Tik op **Volgende**. Uw telefoon start met het ophalen van uw accountinformatie. Als er een storing optreedt, moet u contact opnemen met de beheerder van uw bedrijfsnetwerk voor meer informatie, zoals de domeinnaam en het adres van de Exchange-server.
- 7 Tik op **OK** om uw bedrijfsserver toe te staan uw telefoon te beheren.
- 8 Selecteer welke gegevens u wilt synchroniseren met de telefoon, zoals contacten en agendagegevens.
- 9 Activeer desgewenst de apparaatbeheerfunctie om bepaalde beveiligingsfuncties op de telefoon te laten beheren vanaf de bedrijfsserver. U kunt bijvoorbeeld uw bedrijfsserver toestaan wachtwoordregels in te stellen en opslagcodering instellen.
- 10 Wanneer de instelling is voltooid, kunt u een naam invoeren voor de bedrijfsaccount zodat deze gemakkelijk kan worden geïdentificeerd.

De instelling van bedrijfse-mail, agenda en contacten bewerken

- 1 Tik vanuit uw Startscherm op .
- 2 Tik op **Instellingen** > **Accounts/synchronisatie** en selecteer uw bedrijfsaccount.
- 3 Tik op **Accountinstellingen**.
- 4 De instellingen wijzigen zodat ze voldoen aan uw behoeften. U kunt bijvoorbeeld beslissen:
 - hoe vaak de telefoon op nieuwe e-mailberichten moeten controleren.
 - om uw bedrijfsagenda en -contacten naar uw telefoon te downloaden.
 - serverinstellingen in **Instellingen inkomende e-mail**.

Een synchronisatie-interval instellen voor een bedrijfsaccount

- 1 Tik op het Startscherm op .
- 2 Tik op **Instellingen** > **Accounts/synchronisatie** en selecteer uw bedrijfsaccount.
- 3 Tik op **Accountinstellingen**.
- 4 Tik op **Controlefrequentie inbox** en selecteer een intervaloptie.

Een bedrijfsaccount van de telefoon verwijderen

- 1 Tik vanuit uw Startscherm op .
- 2 Tik op **Instellingen** > **Accounts/synchronisatie** en tik vervolgens op uw bedrijfsaccount.
- 3 Tik op **Account verwijderen**.
- 4 Tik opnieuw op **Account verwijderen** uw keuze te bevestigen.

Met Facebook™ synchroniseren

U kunt Facebook™ op twee manieren gebruiken op uw telefoon. U kunt de standaard Facebook-applicatie gebruiken voor toegang tot uw online Facebook-account of u kunt uw Facebook-account synchroniseren met uw telefoon en direct toegang krijgen tot de Facebook-inhoud van diverse andere applicaties. U kunt bijvoorbeeld Facebook-publicaties maken vanaf Timescape™ en uw Facebook-contacten, -foto's en -agendagegevens openen vanaf verwante applicaties in de telefoon, zoals de kalenderapplicatie. Als u uw telefoon wilt synchroniseren met Facebook, moet u eerst een Facebook-integratieaccount instellen -- dit is een oplossing die is ontwikkeld door Sony voor een eenvoudige integratie.

Een Facebook™-integratieaccount instellen op uw telefoon

- 1 Tik op het Startscherm op .
 - 2 Tik op **Instellingen > Accounts/synchronisatie**.
 - 3 Zorg dat de synchronisatie is ingeschakeld zodat applicaties de gegevens automatisch kunnen synchroniseren.
 - 4 Tik op **Account toevoegen > Facebook in Xperia™**.
 - 5 Voer de richtlijnen op het scherm uit om een Facebook™-integratieaccount te maken of meld u aan als u al een account hebt.
-  U kunt ook een Facebook™-integratieaccount maken op uw telefoon door het selectievakje **Facebook-integratie** in te schakelen onder **Instellingen > Xperia™ > Facebook in Xperia™**.

Handmatig synchroniseren met uw Facebook™-integratieaccount

- 1 Tik op het Startscherm op .
- 2 Tik op **Instellingen > Accounts/synchronisatie**.
- 3 Tik op de **Facebook in Xperia™**-account.
- 4 Druk op  en tik op **Nu synchroniseren**.

Een Facebook™-integratieaccount van de telefoon verwijderen

-  Als u een Facebook™-integratieaccount van uw telefoon verwijdert, wordt de gekoppelde online Facebook-account niet gewist en kunt u nog steeds toegang krijgen tot uw Facebook-account via een computer.
- 1 Tik op het Startscherm op .
 - 2 Tik op **Instellingen > Accounts/synchronisatie**.
 - 3 Tik op de **Facebook in Xperia™**-account.
 - 4 Druk op  en tik op **Account verwijderen**.
 - 5 Tik opnieuw op **Account verwijderen** uw keuze te bevestigen.

Synchroniseren met SyncML™

Synchroniseer uw telefoon met een internetserver via SyncML™. Hiermee kunt u uw contacten, agendagegevens en favorieten net zo eenvoudig bekijken en beheren op uw telefoon als op een computer.

Een SyncML™-account instellen op de telefoon

- 1 Tik op het Startscherm op .
 - 2 Ga naar en tik op **Instellingen** > **Accounts/synchronisatie**.
 - 3 Zorg ervoor dat de synchronisatie is ingeschakeld zodat de gegevens automatisch worden gesynchroniseerd volgens het interval dat u hebt ingesteld.
 - 4 Tik op **Account toevoegen** > **SyncML**.
 - 5 Tik op de velden voor de account, het serveradres, de gebruikersnaam en het wachtwoord en voer de vereiste gegevens in.
 - 6 Tik op **Synchronisatie-interval** en selecteer hoe vaak u de telefoon automatisch wilt laten synchroniseren.
 - 7 Tik op een item dat u wilt synchroniseren, zoals Contacten. Voer vervolgens het serveradres, de gebruikersnaam en het wachtwoord in. Herhaal deze stap voor elk item dat u wilt synchroniseren.
 - 8 Als u klaar bent, tikt u op **Gereed**.
- ! Neem contact op met uw SyncML™-serviceprovider voor meer informatie over de accountinstellingen.

Handmatig synchroniseren met uw SyncML™-account

- 1 Tik op het Startscherm op .
- 2 Tik op **Instellingen** > **Accounts/synchronisatie**.
- 3 Tik op het SyncML™-account dat u wilt synchroniseren.
- 4 Druk op  en tik op **Nu synchroniseren**.

Een synchronisatie-interval instellen

- 1 Tik op het Startscherm op .
- 2 Tik op **Instellingen** > **Accounts/synchronisatie** en tik vervolgens op uw SyncML™-account.
- 3 Tik op **Accountinstellingen**.
- 4 Tik op **Synchronisatie-interval** en selecteer een intervaloptie.

Een SyncML™-account van de telefoon verwijderen

- 1 Tik op het Startscherm op .
- 2 Tik op **Instellingen** > **Accounts/synchronisatie** en tik vervolgens op uw SyncML™-account.
- 3 Tik op **Account verwijderen**.
- 4 Tik opnieuw op **Account verwijderen** uw keuze te bevestigen.

Verbinding maken met draadloze netwerken

U hebt vanaf uw telefoon toegang tot internet met behulp van de Wi-Fi®-technologie. Op deze manier kunt u op internet surfen en goedkoper bellen en gegevens overbrengen.

Als uw bedrijf of organisatie over een VPN (Virtual Private Network) beschikt, kunt u verbinding met dit netwerk maken met uw telefoon. U kunt een VPN gebruiken om toegang te krijgen tot intranetten en andere interne services in uw bedrijf.

Wi-Fi®

Met de Wi-Fi®-technologie hebt u draadloze internettoegang via uw telefoon. Als u via een Wi-Fi®-verbinding toegang wilt krijgen tot internet, moet u eerst zoeken naar een beschikbaar Wi-Fi®-netwerk en verbinding maken met dit netwerk. De signaalsterkte van het Wi-Fi®-netwerk kan verschillen, afhankelijk van de locatie van de telefoon. U kunt de signaalsterkte mogelijk verbeteren door uw afstand tot het Wi-Fi®-toegangspunt te verkleinen.

Voordat u Wi-Fi® gaat gebruiken

Als u met behulp van een Wi-Fi®-verbinding wilt surfen, moet u een beschikbaar Wi-Fi®-netwerk zoeken en hiermee verbinding maken, en daarna de internetbrowser openen. De signaalsterkte van het Wi-Fi®-netwerk kan verschillen, afhankelijk van de locatie van de telefoon. Verbeter de signaalsterkte door uw afstand tot het Wi-Fi®-toegangspunt te verkleinen.

Wi-Fi® inschakelen

- 1 Tik op het Startscherm op .
- 2 Tik op **Instellingen**.
- 3 Tik op **UIT** naast **Wi-Fi** zodat **UIT** wijzigt naar **AAN**. Op de telefoon wordt gescand naar beschikbare Wi-Fi®-netwerken.

! Het kan enkele seconden duren voordat Wi-Fi® is ingeschakeld.

Verbinden met een Wi-Fi®-netwerk

- 1 Tik op het Startscherm op .
- 2 Tik op **Instellingen**.
- 3 Zorg dat Wi-Fi®-functie is ingeschakeld. Tik op **Wi-Fi**.
- 4 Beschikbare Wi-Fi®-netwerken worden weergegeven. De beschikbare netwerken kunnen open of beveiligd zijn. Open netwerken worden aangeduid met  en beveiligde netwerken worden aangeduid met  naast de Wi-Fi®-netwerknnaam.
- 5 Tik op een Wi-Fi®-netwerk om verbinding met het netwerk te maken. Als u verbinding probeert te maken met een beveiligd Wi-Fi®-netwerk, wordt u gevraagd een wachtwoord in te voeren. Op de statusbalk wordt  weergegeven als u verbinding hebt.

! Wi-Fi®-netwerken waarmee u verbinding hebt gemaakt, worden onthouden door de telefoon. De volgende keer dat u zich binnen het bereik van een Wi-Fi®-netwerk bevindt waarmee u eerder verbinding hebt gemaakt, maakt de telefoon automatisch verbinding met dit netwerk.

💡 Op bepaalde locaties moet u zich voor open Wi-Fi®-netwerken mogelijk aanmelden op een webpagina voordat u toegang tot het netwerk krijgt. Neem contact op met de beheerder van het Wi-Fi®-netwerk voor meer informatie.

Verbinden met een ander Wi-Fi®-netwerk

- 1 Tik op het Startscherm op .
- 2 Ga naar en tik op **Instellingen** > **Wi-Fi**. Gedetecteerde Wi-Fi®-netwerken worden weergegeven.
- 3 Tik op een ander Wi-Fi®-netwerk om hiermee verbinding te maken.

Handmatig scannen op Wi-Fi®-netwerken

- 1 Tik op het Startscherm op .
- 2 Ga naar en tik op **Instellingen** > **Wi-Fi**.
- 3 Tik op **Scannen**. Op de telefoon wordt gescand naar Wi-Fi®-netwerken. De beschikbare netwerken worden in een lijst weergegeven.
- 4 Tik op een Wi-Fi®-netwerk om hiermee verbinding te maken.

Geavanceerde Wi-Fi®-instellingen

U moet Wi-Fi® op de telefoon inschakelen voordat u handmatig een Wi-Fi®-netwerk kunt toevoegen.

Wi-Fi®-netwerkstatus

Wanneer u bent verbonden met een Wi-Fi®-netwerk of wanneer er Wi-Fi®-netwerken beschikbaar zijn in uw omgeving, is het mogelijk de status van deze Wi-Fi®-netwerken te bekijken. U kunt op de telefoon instellen dat u een melding ontvangt wanneer een open Wi-Fi®-netwerk wordt gedetecteerd.

Meldingen van het Wi-Fi®-netwerk inschakelen

- 1 Schakel Wi-Fi® in als dat nog niet het geval was.
- 2 Tik op het Startscherm op .
- 3 Ga naar en tik op **Instellingen** > **Wi-Fi**.
- 4 Druk op .
- 5 Tik op **Geavanceerd**.
- 6 Schakel het selectievakje **Netwerkmelding** in.

Een Wi-Fi®-netwerk handmatig toevoegen

- 1 Tik op het Startscherm op .
 - 2 Ga naar en tik op **Instellingen** > **Wi-Fi**.
 - 3 Tik op **Netwerk toevoegen**.
 - 4 Voer de **SSID van netwerk** voor het netwerk in.
 - 5 Tik op het veld **Beveiliging** om een beveiligingstype te selecteren.
 - 6 Voer een wachtwoord in als dat vereist is.
 - 7 Tik op **Opslaan**.
- ! Neem contact op met de Wi-Fi®-netwerkbeheerder om de SSID-naam en het wachtwoord voor het netwerk te verkrijgen.

Gedetailleerde informatie over een verbonden Wi-Fi®-netwerk weergeven

- 1 Tik op het Startscherm op .
- 2 Ga naar en tik op **Instellingen** > **Wi-Fi**.
- 3 Tik op het Wi-Fi®-netwerk waarmee u momenteel bent verbonden. Er wordt gedetailleerde informatie over het netwerk weergegeven.

Wi-Fi®-slaapbeleid

Door een Wi-Fi®-slaapbeleid toe te voegen, kunt u opgeven wanneer er moet worden geschakeld van Wi-Fi naar mobiele gegevens.

- ! Als u niet bent verbonden met een Wi-Fi®-netwerk, wordt op de telefoon een mobiele dataverbinding gebruikt voor internettoegang (indien u een mobiele dataverbinding hebt ingesteld en ingeschakeld op de telefoon).

Een Wi-Fi®-slaapbeleid toevoegen

- 1 Tik op het Startscherm op .
- 2 Ga naar en tik op **Instellingen** > **Wi-Fi**.
- 3 Druk op .
- 4 Tik op **Geavanceerd**.
- 5 Tik op **Wi-Fi behouden in slaapstand**.
- 6 Selecteer een optie.

De mobiele gegevensverbinding van uw telefoon delen

U kunt de mobiele gegevensverbinding van uw telefoon delen met één computer via een USB-kabel. Dit proces heet USB tethering- tethering. U kunt ook de gegevensverbinding van uw telefoon delen met tot acht apparaten tegelijkertijd door van uw telefoon een draagbare Wi-Fi® -hotspot te maken.

Wanneer uw telefoon de gegevensverbinding deelt, kunnen de volgende pictogrammen in de statusbalk of in het meldingsvenster verschijnen:



USB-tethering is actief



Draagbare Wi-Fi®-hotspot is actief



Zowel USB-tethering als de draagbare hotspot is actief

De gegevensverbinding van uw telefoon delen via een USB-kabel

- 1 Deactiveer alle USB-kabelverbindingen met uw telefoon.
- 2 Gebruik de USB-kabel die bij uw telefoon is geleverd om uw telefoon op een computer aan te sluiten.
- 3 Tik op Startscherm op .
- 4 Ga naar en tik op **Instellingen > Meer... > Tethering en mobiele hotspot**.
- 5 Schakel het selectievakje **USB-tethering** in. De telefoon begint zijn gegevensverbinding via het mobiele netwerk met de computer te delen via de USB-verbinding. Een actieve melding verschijnt in de statusbalk en het meldingsvenster.
- 6 Vink het selectievakje **USB-tethering** uit of koppel de USB-kabel los om te stoppen met het delen van uw gegevensverbinding.

! U kunt de gegevensverbinding van uw telefoon niet tegelijkertijd met een SD-kaart via een USB-kabel delen. Zie *Uw telefoon aansluiten op een computer* op pagina 111 voor meer informatie.

💡 U moet uw computer mogelijk voorbereiden op het tot stand brengen van een netwerkverbinding via een USB-kabel. Ga naar android.com/tether voor de meest recente informatie.

De gegevensverbinding van uw telefoon delen als een draagbare Wi-Fi®-hotspot

- 1 Tik op het Startscherm op .
- 2 Ga naar en tik op **Instellingen > Meer... > Tethering en mobiele hotspot**.
- 3 Tik op **Wi-Fi-hotspot configureren**.
- 4 Voer de **SSID van netwerk** voor het netwerk in. Tik op het veld **Beveiliging** om een beveiligingstype te selecteren.
- 5 Voer een wachtwoord in als dat vereist is.
- 6 Tik op **Opslaan**.
- 7 Schakel het selectievakje **Mobiele Wi-Fi-hotspot** in. De telefoon begint zijn Wi-Fi®-netwerknamen (SSID) uit te zenden. U kunt dit netwerk nu verbinden met maximaal 8 computers of andere apparaten.
- 8 Vink het selectievakje **Mobiele Wi-Fi-hotspot** uit wanneer u wilt stoppen met het delen van uw gegevensverbinding via Wi-Fi®.

Uw draagbare hotspot een nieuwe naam geven of beveiligen

- 1 Tik op het Startscherm op .
- 2 Ga naar en tik op **Instellingen > Meer... > Tethering en mobiele hotspot**.
- 3 Tik op **Wi-Fi-hotspot configureren**.
- 4 Voer de **SSID van netwerk** voor het netwerk in.
- 5 Tik op het veld **Beveiliging** om een beveiligingstype te selecteren.
- 6 Voer een wachtwoord in als dat vereist is.
- 7 Tik op **Opslaan**.

VPN's (Virtual Private Network)

Gebruik uw telefoon om verbinding te maken met VPN's, waarmee u van buitenaf toegang kunt krijgen tot bronnen binnen een beveiligd lokaal netwerk. VPN-verbindingen worden bijvoorbeeld vaak gebruikt door organisaties en onderwijsinstellingen voor gebruikers die toegang moeten krijgen tot intranetten en andere interne services terwijl ze zich buiten het interne netwerk bevinden, zoals vertegenwoordigers van een bedrijf die op reis zijn.

VPN-verbindingen kunnen op veel verschillende manieren tot stand worden gebracht, afhankelijk van het netwerk. Voor bepaalde netwerken moet u mogelijk een beveiligingscertificaat overbrengen naar uw telefoon om het daar te installeren. Zie *Uw telefoon aansluiten op een computer* op pagina 111 voor meer informatie over het overbrengen van content naar uw telefoon. Als u meer gedetailleerde informatie wilt hebben over het tot stand brengen van een verbinding met uw VPN, neemt u contact op met de netwerkbeheerder van uw bedrijf of organisatie.

Een VPN (Virtual Private Network) toevoegen

- 1 Tik op het Startscherm op .
- 2 Ga naar en tik op **Instellingen** > **Meer...** > **VPN**.
- 3 Tik op **VPN-netwerk toevoegen**.
- 4 Selecteer het type VPN dat u wilt toevoegen.
- 5 Voer uw VPN-instellingen in.
- 6 Tik op **Opslaan**.

Verbinding maken met een VPN (Virtual Private Network)

- 1 Tik op het Startscherm op .
- 2 Ga naar en tik op **Instellingen** > **Meer...** > **VPN**.
- 3 Tik in de lijst met beschikbare netwerken op het VPN waarmee u verbinding wilt maken.
- 4 Voer de vereiste informatie in.
- 5 Tik op **Verbinding maken**.



De verbinding verbreken met een VPN (Virtual Private Network)

- 1 Sleep de statusbalk omlaag.
- 2 Tik op de melding voor de VPN-verbinding om deze uit te schakelen.

Webbrowser

Gebruik uw webbrowser om webpagina's weer te geven en op de pagina's te navigeren, om pagina's toe te voegen als bladwijzers of om pagina's op te slaan voor offline weergave. U kunt maximaal 16 vensters tegelijk openen en gemakkelijk schakelen tussen deze vensters. U kunt ook de bureaubladversie van een webpagina aanvragen als u de mobiele versie niet wilt weergeven.

De webbrowser openen

- 1 Tik op het Startscherm op .
- 2 Ga naar en tik op .

Surfen op internet

Zoek- en adresbalk

Gebruik de zoek- en adresbalk om te surfen op het web.



- 1 Geef de voortgang van het downloaden van de huidige webpagina weer
- 2 Voer een trefwoord in om een webpagina te zoeken of voer een webpagina-adres in om een webpagina te laden
- 3 Annuleer het downloaden van de huidige webpagina

 De zoek- en adresbalk wordt soms niet weergegeven nadat het downloaden van een webpagina is voltooid. De balk verschijnt opnieuw als u omlaag veegt op het scherm.



Naar een webpagina gaan

- 1 Tik op het zoek- en adresbalkveld om het toetsenblok te activeren.
- 2 Voer een webadres in.
- 3 Tik op **Ga**.

Een webpagina zoeken

- 1 Tik op het zoek- en adresbalkveld om het toetsenblok te activeren.
- 2 Voer een zoekwoord in.
- 3 Tik op **Ga**.

De webbrowser afsluiten

- Druk tijdens het surfen op .
-  Wanneer u de browser opnieuw opent, zelfs na het opnieuw opstarten van de telefoon, verschijnt de browser exact op dezelfde manier als voordat u deze hebt afgesloten. Zo zal bijvoorbeeld hetzelfde aantal vensters worden geopend.

Navigeren door webpagina's

Een koppeling selecteren

- Als u een koppeling op een webpagina wilt selecteren, tikt u erop. De geselecteerde koppeling wordt gemarkeerd en de webpagina begint te laden nadat u uw vinger wegneemt.
-  Als u per ongeluk een koppeling selecteert voordat u uw vinger wegneemt, kunt u uw vinger van de koppeling slepen om de selectie op te heffen.

Naar de vorige pagina gaan tijdens het surfen

- Druk op .

In- of uitzoomen op een webpagina

Gebruik een van de volgende methoden om in of uit te zoomen op een webpagina:

- Dubbeltik om in te zoomen op de webpagina en dubbeltik opnieuw om uit te zoomen.
- Raak een gebied op de pagina met twee vingers tegelijkertijd aan en spreid ze uit elkaar om in te zoomen of breng ze samen om uit te zoomen.

De huidige webpagina opnieuw laden

- Druk op  en tik op **Vernieuwen**.

Een webpagina opslaan voor offline weergave

- 1 Druk op  nadat de webpagina is geladen.
- 2 Tik op **Opslaan voor offline lezen**. U wordt vervolgens omgeleid naar het tabblad **Opgeslagen pagina's** waar u alle opgeslagen webpagina's kunt weergeven.

Een eerder opgeslagen webpagina weergeven

- 1 Wanneer de browser open is, veegt u omlaag op het scherm om de zoek- en adresbalk weer te geven.
- 2 Tik op  naast de zoek- en adresbalk.
- 3 Tik op  en tik op het tabblad **Opgeslagen pagina's**.
- 4 Zoek en selecteer een webpagina die u wilt weergeven.

De live versie van een offline webpagina laden

- 1 Druk op  wanneer een offline webpagina geopend is.
- 2 Tik op **Live gaan**.

De bureaubladversie van een webpagina aanvragen



- 1 Druk tijdens het surfen op de webpagina op .
- 2 Tik op **Desktopversie opvragen**.

- ! Nadat u hebt gekozen voor de weergave van de bureaubladversie van een webpagina in een venster, worden ook alle andere webpagina's die u later in hetzelfde venster bekijkt, in hun bureaubladversie weergegeven. Tik opnieuw op **Desktopversie opvragen** om de instelling terug te zetten.

Een koppeling naar de huidige webpagina delen

- 1 Druk tijdens het surfen op .
- 2 Tik op **Pagina delen**.
- 3 Selecteer een beschikbare overdrachtsmethode en volg de instructies op het scherm.

Een browservenster sluiten

- 1 Wanneer de browser open is, veegt u omlaag op het scherm om de zoek- en adresbalk weer te geven.
- 2 Tik op  naast de zoek- en adresbalk. Een lijst van alle open vensters verschijnt.
- 3 Tik op  in het venster dat u wilt sluiten of veeg het venster links of rechts van het scherm om het te sluiten.

Bladwijzers beheren

Met bladwijzers kunt u uw favoriete en veelbezochte webpagina's snel openen. U kunt rechtstreeks vanaf de webbrowser van uw telefoon bladwijzers toevoegen. U kunt ook de webbrowser van uw telefoon met Google Chrome™-bladwijzers synchroniseren die u via een computer met uw Google-account hebt gesynchroniseerd. Zie *Webbrowserdata synchroniseren met Google™ Chrome™* op pagina 63.

Afhankelijk van uw netwerkoperator zijn er mogelijk bepaalde bladwijzers vooraf geïnstalleerd op de telefoon.

Een bladwijzer toevoegen aan een webpagina

- 1 Druk op  terwijl u een webpagina weergeeft.
- 2 Tik op **Opslaan in favorieten**.
- 3 Bewerk, indien gewenst, de bladwijzer.
- 4 Als u klaar bent, tikt u op **OK**.



Een favoriet openen

- 1 Als de browser open is veegt u op het scherm omlaag zodat de zoek- en de adresbalk verschijnen.
- 2 Tik naast de zoek- en adresbalk op  en daarna op . De namen van enige accounts die u met Google Chrome™ hebt gesynchroniseerd, worden weergegeven. Bladwijzers die u rechtstreeks op de telefoon hebt opgeslagen, worden onder de **Lokaal**-account getoond.
- 3 Om de bladwijzers van een account te tonen, tikt u op die account. Alle bladwijzers in de account worden weergegeven.
- 4 Om een bladwijzer te openen, tikt u erop.



Een bladwijzer bewerken

- 1 Wanneer de browser open is, veegt u omlaag op het scherm om de zoek- en adresbalk weer te geven.
- 2 Tik op  naast de zoek- en adresbalk en tik vervolgens op .
- 3 Houd een bladwijzer aangeraakt.
- 4 Tik in het menu dat wordt geopend op **Favoriet bewerken**.
- 5 Bewerk de bladwijzer volgens uw voorkeur.
- 6 Als u klaar bent, tikt u op **OK**.



Een webpagina met bladwijzer toevoegen aan uw startscherm

- 1 Wanneer de browser open is, veegt u omlaag op het scherm om de zoek- en adresbalk weer te geven.
- 2 Tik op  naast de zoek- en adresbalk en tik vervolgens op .
- 3 Houd een bladwijzer die u wilt toevoegen aan uw Startscherm aangetikt.
- 4 Tik in het menu dat wordt geopend op **Snelkopp. op startpagina**.

Een favoriet verwijderen



- 1 Wanneer de browser open is, veegt u omlaag op het scherm om de zoek- en adresbalk weer te geven.
- 2 Tik op  naast de zoek- en adresbalk en tik vervolgens op .
- 3 Houd een bladwijzer aangeraakt.
- 4 Tik in het menu dat verschijnt op **Favoriet verwijderen** om de geselecteerde bladwijzer te verwijderen.

Een eerder bezochte webpagina als favoriet opslaan

- 1 Wanneer de browser open is, veegt u omlaag op het scherm om de zoek- en adresbalk weer te geven.
- 2 Tik op  naast de zoek- en adresbalk en tik vervolgens op .
- 3 Tik op het tabblad **Geschiedenis** en tik op een van de pijlen omlaag om een lijst van eerder bezochte webpagina's weer te geven.
- 4 Tik op  naast de webpagina die u wilt toevoegen als een bladwijzer.
- 5 Indien u dat wenst, kunt u meer gedetailleerde informatie bewerken, zoals de naam en locatie van de bladwijzer.
- 6 Als u klaar bent, tikt u op **OK**.

Tekst en afbeeldingen beheren

Tekst op een webpagina zoeken

- 1 Druk wanneer u een webpagina weergeeft op .
- 2 Tik op **Zoeken op pagina**.
- 3 Voer uw zoektekst in. Tekens die overeenkomen met uw zoekactie, worden gemarkeerd op de webpagina.
- 4 Tik op de pijl omhoog of omlaag om naar het vorige of volgende gemarkeerde item te gaan.
- 5 Tik op  om de zoekbalk te sluiten.

Tekst op een webpagina kopiëren

- 1 Houd het deel van de tekst die u wilt kopiëren aangeraakt, tot deze gemarkeerd wordt. Aan elk eind van de selectie verschijnen grepen. Sleep de grepen overeenkomstig om alle tekst die u wilt kopiëren, te selecteren.
 - 2 Tik op  en vervolgens op **Kopiëren**.
 - 3 Als u tekst in een e-mail, SMS-bericht of MMS-bericht wilt plakken, raakt u het tekstveld in de toepasselijke applicatie aan, houdt u het veld vast en tikt u op **Plakken** in het menu dat wordt weergegeven.
- ! Als de tekst die u wilt kopiëren een deel is van een koppeling naar een andere webpagina, verschijnt een menu waarin u op **Tekst selecteren** moet tikken voordat u doorgaat.



Een afbeelding van een webpagina opslaan

- 1 Houd op de actieve webpagina de gewenste afbeelding aangeraakt totdat een menu verschijnt.
 - 2 Tik op **Afbeelding opslaan**.
 - 3 Als er een SD-kaart is geplaatst, kunt u selecteren waar u de afbeelding wilt opslaan. Selecteer een locatie. Schakel het **Instellen als standaardgeheugen voor downloads**-selectievakje in als u van de huidige downloadinstelling de standaardinstelling wilt maken.
- ! Als zowel het interne geheugen als de SD-kaart niet beschikbaar zijn, kan de afbeelding niet worden opgeslagen.



Meerdere vensters

In de browser kunnen maximaal 16 verschillende vensters tegelijk worden geopend. U kunt zich bijvoorbeeld aanmelden bij uw webmail in het ene venster en het nieuws van de dag openen in het andere. U kunt eenvoudig schakelen tussen de vensters. Als u meer privacy wilt tijdens het surfen op het web, kunt u het tabblad incognito gebruiken om een venster te openen dat geen persoonlijke gegevens of cookies opslaat terwijl u verbonden bent.

Een nieuw browservenster openen

- 1 Wanneer de browser open is, veegt u omlaag op het scherm om de zoek- en adresbalk weer te geven.
- 2 Tik op  naast de zoek- en adresbalk en tik vervolgens op .

Een incognito venster openen

- 1 Wanneer de browser open is, veegt u omlaag op het scherm om de zoek- en adresbalk weer te geven.
- 2 Tik op  naast de zoek- en adresbalk.
- 3 Druk op  en tik op **Nieuw incognitotabblad**.

Een koppeling in een nieuw browservenster openen

- 1 Raak een koppeling aan tot een menu verschijnt.
- 2 Tik op **Openen op nieuw tabblad**.



Schakelen tussen browservensters

- 1 Wanneer de browser open is, veegt u omlaag op het scherm om de zoek- en adresbalk weer te geven.
- 2 Tik op  naast de zoek- en adresbalk.
- 3 Scroll omhoog en omlaag om te bladeren door een lijst van alle geopende vensters.
- 4 Tik op het venster waarnaar u wilt schakelen.

Downloaden van internet

U kunt toepassingen en inhoud downloaden wanneer u met de webbrowser van de telefoon op internet surft. Doorgaans hoeft u alleen maar een downloadlink aan te raken om het downloaden van het gewenste bestand te starten.

Gedownloade bestanden weergeven

- 1 Tik op het Startscherm op .
- 2 Ga naar en tik op .

Een lopende download annuleren

- 1 Wanneer uw telefoon een bestand begint te downloaden, sleep dan de statusbalk omlaag en tik op het bestand dat u aan het downloaden bent.
- 2 Markeer het selectievakje naast het bestand dat wordt gedownload en waarvan u de download wilt annuleren.
- 3 Tik op .

Browserinstellingen

U kunt de browserinstellingen wijzigen en uw browserweergave aanpassen. U kunt bijvoorbeeld de grootte van de weergegeven tekst wijzigen volgens uw behoeften. U kunt ook het cachegeheugen, cookies, de browsergeschiedenis en andere gegevens die gekoppeld zijn aan de door u bezochte websites, wissen.

Uw browserinstellingen wijzigen

- 1 Wanneer de browser is geopend, drukt u op .
- 2 Tik op **Instellingen**.

De tekstgrootte op webpagina's wijzigen

- 1 Wanneer de browser is geopend, drukt u op .
- 2 Tik op **Instellingen** > **Toegankelijkheid**.
- 3 Pas de instellingen voor de tekstgrootte naar wens aan.

Het cachegeheugen van uw telefoon wissen

- 1 Wanneer de browser is geopend, drukt u op .
- 2 Tik op **Instellingen** > **Privacy en beveiliging**.
- 3 Tik op **Cache wissen** en vervolgens op **OK** om te bevestigen.

Uw browsercookies wissen

- 1 Wanneer de browser is geopend, drukt u op .
- 2 Tik op **Instellingen** > **Privacy en beveiliging**.
- 3 Tik op **Alle cookiedata wissen** en vervolgens op **OK** om te bevestigen.

Uw browsergeschiedenis wissen

- 1 Wanneer de browser is geopend, drukt u op .
- 2 Tik op **Instellingen** > **Privacy en beveiliging**.
- 3 Tik op **Geschiedenis wissen** en vervolgens op **OK** om te bevestigen.

Automatisch aanpassen van webpagina's

Uw browser heeft een optie voor het automatisch aanpassen, zodat het gemakkelijker wordt grote webpagina's met veel tekst en afbeeldingen, zoals krantenpagina's, te lezen. Wanneer deze optie is ingeschakeld, past uw browser afbeeldingen en tekstkolommen op het scherm automatisch opnieuw aan wanneer u onmiddellijk na het zoomen met uw vingers dubbeltikt op het scherm. Als Automatisch aanpassen is uitgeschakeld, zult u mogelijk opzij moeten scrollen om een volledige zin te lezen.

Het formaat van webpagina's automatisch aanpassen

- 1 Wanneer de browser is geopend, drukt u op .
- 2 Tik op **Instellingen** > **Geavanceerd** > **Pagina's passend maken**.

Tekst automatisch invullen

Met Automatisch invullen kunt u gegevens, zoals namen en adressen, automatisch invoeren op verschillende webformulieren. U hoeft dus niet telkens dezelfde informatie in te voeren op verschillende webpagina's.



Tekst voor automatisch invullen maken

- 1 Wanneer de browser is geopend, drukt u op .
- 2 Tik op **Instellingen** > **Algemeen**.
- 3 Schakel het selectievakje **Formulier automatisch invullen** in indien dit is uitgeschakeld.
- 4 Tik op **Automatisch tekst aanvullen**, voer vervolgens de tekst in die u wilt gebruiken voor automatisch invullen op webformulieren, bijvoorbeeld uw naam en adres.
- 5 Als u klaar bent, tikt u op **Opslaan**.

Instellingen invoegtoepassingen

U kunt aanpassen hoe een invoegtoepassing moet werken op een webpagina. U kunt deze invoegtoepassingen bijvoorbeeld inschakelen voor een optimaal visueel effect wanneer u een webpagina weergeeft. Voor een hogere snelheid bij het surfen, kunt u uw browser ook zo instellen, dat invoegtoepassingen alleen op aanvraag worden uitgevoerd. U kunt de invoegtoepassingen ook volledig uitschakelen.

Invoegtoepassingen op aanvraag inschakelen

- 1 Wanneer de browser is geopend, drukt u op .
 - 2 Tik op **Instellingen** > **Geavanceerd** > **Plug-ins inschakelen**.
 - 3 Tik op **Op aanvraag**.
-  Mogelijk moet u de browser opnieuw starten om de instellingen van kracht te laten worden.

Muziek

Haal alles uit uw muziekplayer. Beluister en orden muziek, audioboeken en podcasts die u vanaf een computer hebt overgebracht naar uw geheugenkaart, of die u hebt aangeschaft en gedownload vanuit online winkels.

U kunt de Media Go™-applicatie gebruiken zodat de content eenvoudig beschikbaar is voor de muziekplayer. Media Go™ helpt bij het overbrengen van muziekcontent tussen een computer en een telefoon. Ga voor meer informatie naar *Uw telefoon aansluiten op een computer* op pagina 111.

Uw gehoor beschermen

Als u langdurig of bij een te hoog volumeniveau naar de muziekplayer of andere mediaplayers luistert, kan uw gehoor beschadigd worden, zelfs als het volume op een gemiddeld niveau staat. Om u voor dergelijke risico's te waarschuwen, verschijnt er een volumewaarschuwing wanneer het volume te hoog staat, en wanneer de muziekplayer lang dan 20 uur wordt gebruikt.

De volumewaarschuwing uitschakelen

- Tik op **OK** wanneer  verschijnt om de waarschuwing te sluiten.
- 💡 Elke keer dat u uw telefoon herstart, wordt het mediavolume automatisch op een matig niveau ingesteld.

Mediabestanden naar de geheugenkaart kopiëren

Kopieer al uw favoriete media-inhoud van uw computer naar uw telefoon en gebruik de volledige entertainmentfuncties van uw telefoon. Het is gemakkelijk om muziek, foto's, video's en andere bestanden over te brengen. Sluit de telefoon met een USB-kabel aan op een computer en gebruik het bestandsbeheer van de computer of de applicatie Media Go™ om bestanden over te brengen.

Zie *Uw telefoon aansluiten op een computer* op pagina 111 voor algemene informatie over het aansluiten van uw telefoon op een computer en het overbrengen van bestanden.

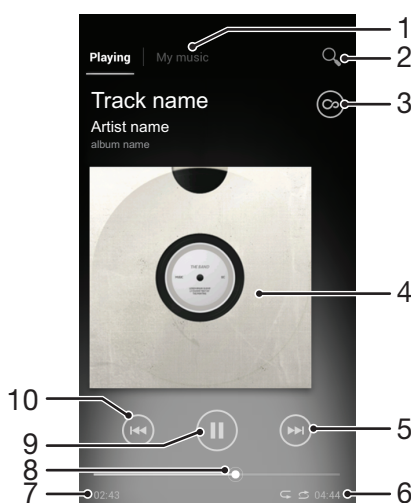

De muziekplayer gebruiken

Overzicht van muziekplayer



- 1 Blader door de muziek op uw geheugenkaart
- 2 Zoek alle tracks die op het interne geheugen van uw telefoon staan opgeslagen.
- 3 Tik op de knop Oneindig om online bijbehorende informatie en plug-ins op Google Play™ te vinden.
- 4 Album art (indien beschikbaar)
- 5 Ga naar de volgende track in de huidige afspeelwachtrij of spoel vooruit
- 6 Totale tijd (lengte) van de track
- 7 Verstreken tijd voor de huidige track
- 8 Voortgangsindicator: versleep de indicator of tik langs de lijn om snel door vooruit of terug te spoelen.
- 9 Knop Afspelen/Onderbreken
- 10 Naar de vorige track in de huidige afspeelwachtrij gaan of terugspoelen

De track wijzigen

- Tik op  of  terwijl een track wordt afgespeeld.
- Veeg album art naar links of naar rechts wanneer de radio aan staat.

Een track onderbreken

- Tik in de muziekplayer op .



Muziek vooruit- en terugspoelen

- Raak in de muziekplayer  of  aan en houd deze toets ingedrukt.
- 💡 U kunt ook de markering voor de voortgangsindicator naar links of rechts slepen.

Het audiovolume aanpassen

- Wanneer de muziekplayer een nummer afspeelt, drukt u op de volumetoets.

De geluidskwaliteit verbeteren met de equalizer

- 1 Druk op  als de muziekplayer is geopend.
- 2 Tik op **Geluidsverbeteringen**.
- 3 Sleep de knoppen van de frequentieband omhoog of omlaag als u het geluid handmatig wilt aanpassen. Tik op  en selecteer een stijl als u het geluid liever automatisch wilt aanpassen.



Surround-geluid inschakelen

- 1 Druk op  als de muziekplayer is geopend.
- 2 Tik op **Geluidsverbeteringen** >  > **Meer** > **Hoofdtelefoon-surround**.
- 3 Selecteer een instelling.
- 4 Tik op **OK**.



De huidige afspeelwachtrij bekijken

- Tik op de album art en tik vervolgens op  als in de muziekplayer een track wordt afgespeeld.

De muziekplayer minimaliseren

- Wanneer de muziekplayer speelt, drukt u op  om naar het vorige scherm te gaan of druk op  om naar het Startscherm te gaan. De muziekplayer blijft afspelen op de achtergrond.

Terugkeren naar de muziekplayer wanneer muziek op de achtergrond wordt afgespeeld

- 1 Terwijl een track afspeelt op de achtergrond, sleept u de statusbalk omlaag om het meldingsvenster te openen.
 - 2 Tik op de titel van de track om de muziekplayer te openen.
-  Als alternatief kunt u  ingedrukt houden en op  tikken om terug te keren naar de muziekplayer.

Een track verwijderen

- 1 Open de bibliotheek van de muziekplayer en blader naar de track die u wilt verwijderen.
 - 2 Raak het nummer aan en houd het vast en tik op **Verwijderen**.
-  U kunt op deze manier ook albums verwijderen.

Een track delen

- 1 Raak wanneer u bladert door uw tracks in de bibliotheek van de muziekplayer een tracktitel aan en houd deze vast.
- 2 Tik op **Verz..**
- 3 Selecteer een beschikbare overdrachtsmethode en volg de instructies op het scherm.

 U kunt op deze manier ook albums en playlists delen.

 U kunt auteursrechtelijk beschermde items mogelijk niet kopiëren, verzenden of overbrengen.

Een track aanbevelen op Facebook™

- 1 Tik op de album art als in de muziekplayer een track wordt afgespeeld.
- 2 Tik op  om te tonen dat u voor het nummer "Like" aangetikt hebt op **Facebook™**. Voeg indien gewenst een opmerking toe in het opmerkingenveld.
- 3 Tik op **Delen** om de track naar **Facebook™** te verzenden. Als u de track ontvangt, krijgt u een bevestigingsbericht van **Facebook™**.

Verwante audio-content ontdekken

In de muziekspeler kunt u audio-inhoud die verwant is met de artiest die u beluistert door op de oneindig-knop  te drukken.

U kunt ook naar audio-inhoud zoeken die verwant is met een bepaalde artiest terwijl u door de muziekplayer bladert. De muziekplayer zoekt naar en toont de volgende soorten resultaten:

- Muziekvideo's op YouTube™
- Artiestinfo op Wikipedia
- Teksten op Google
- Karaokevideo's op YouTube™
- Extensies zoeken op het web
- Inhoud van de PlayNow™-service

Zoeken naar gerelateerde content met de Oneindig-knop

- Tik op  wanneer een track wordt afgespeeld in de muziekplayer .

Overzicht van Mijn muziek



- 1 Ga terug naar de huidige track in de muziek-track.
- 2 Afbeelding van de artiest die op dat moment wordt afgespeeld (indien beschikbaar)
- 3 Blader op artiest door uw muziek
- 4 Orden uw muziek met behulp van SensMe™-kanalen.
- 5 Beheer en bewerk uw muziek met Music Unlimited™
- 6 Blader door uw favoriete playlists.
- 7 Verzamel koppelingen naar muziek en naar op muziek betrekking hebbende inhoud die u en uw vrienden hebben gedeeld met online-services
- 8 Blader door alle playlists.
- 9 Blader op track door audio.
- 10 Blader op album.

My music gebruiken om uw tracks te beheren

Tik op het tabblad My Music in de muziekplayer voor een overzicht van alle tracks die u in de geheugenkaart van uw telefoon hebt opgeslagen. In My Music kunt u uw albums en playlists beheren, snelkoppelingen aanmaken en muziek ordenen op stemming en tempo.

Een muziektrack toevoegen als snelkoppeling

- 1 Tik in de muziekplayer op **MIJN MUZIEK**.
- 2 Tik op , , of en blader naar de track die u wilt opslaan als snelkoppeling.
- 3 Houdt de titel van de track aangeraakt.
- 4 Tik op **Toevoegen als snelkoppeling**. De snelkoppeling verschijnt nu in de hoofdweergave van My music.

Snelkoppelingen opnieuw schikken

- 1 Tik in de muziekplayer op **MIJN MUZIEK**.
- 2 Raak een snelkoppeling aan en houd het ingedrukt tot het groter wordt en de telefoon trilt. Sleep het item vervolgens naar een nieuwe locatie.

Een snelkoppeling verwijderen

- 1 Tik in de muziekplayer op **MIJN MUZIEK**.
- 2 Raak een snelkoppeling aan en houd deze ingedrukt tot deze groter wordt en de telefoon trilt. Sleep het item vervolgens naar .

! U kunt de volgende tabbladen niet verwijderen: **Tracks, Albums, Artiesten, Afspeellijsten, Music Unlimited, Muz. v. vrienden** en **SensMe™ channels**.

Uw muziek bijwerken met de laatste informatie

- 1 Tik in de muziekplayer op **MIJN MUZIEK** en druk vervolgens op .
- 2 Tik op **Muziekinfo downloaden > Starten**. Uw telefoon zoekt online en downloadt de nieuwste album art en track-informatie die voor uw muziek beschikbaar is.

 De SensMe™-kanalenapplicatie wordt geactiveerd wanneer u muziekinformatie downloadt.

Deel uw muziek in met behulp van SensMe™ channels

Met de SensMe™-kanaalapplicatie kunt u uw muziek indelen op stemming en tempo. SensMe™ groepeerde alle tracks in twaalf categorieën, of kanalen, zodat u de muziek kunt selecteren die het beste bij uw stemming of bij het moment van de dag past.

De SensMe™ channels-applicatie inschakelen

- 1 Tik in de muziekplayer op **MIJN MUZIEK**.
- 2 Druk op  en tik op **Muziekinfo downloaden**.

! Voor deze applicatie is een mobiele of Wi-Fi®-netwerkverbinding nodig.

Muziek in een willekeurige volgorde afspelen

U kunt tracks in afspeellijsten in willekeurige volgorde afspelen. Een afspeellijst kan bijvoorbeeld een afspeellijst zijn die u zelf hebt gemaakt, of de afspeellijst voor een album.

Tracks in een willekeurige volgorde afspelen

- 1 Tik in de muziekplayer op **MIJN MUZIEK**.
- 2 Tik op  en ga naar een album of tik op  en blader naar een afspeellijst.
- 3 Open het album of de afspeellijst door op de naam te tikken.
- 4 Tik op  om **Shufflemodus** in te schakelen.

Playlists

In de muziekplayer worden automatisch Smart playlists gemaakt op het tabblad voor playlists  in de bibliotheek van de muziekplayer. U kunt ook uw eigen playlists maken op basis van de muziek die op uw geheugenkaart is opgeslagen.

Bovendien kunt u de Media Go™-applicatie op een computer installeren en deze applicatie gebruiken om playlists van de computer naar de geheugenkaart van uw telefoon te kopiëren. Zie voor meer informatie *Uw telefoon aansluiten op een computer* op pagina 111.

Uw eigen playlists maken

- 1 Tik in de muziekplayer op **MIJN MUZIEK**.
- 2 Raak de naam van de artiest of de titel van het album of de track aan om een artiest, album of track aan een playlist toe te voegen.
- 3 Tik in het menu dat wordt geopend op **Toevoegen aan playlist > Nieuwe playlist maken**.
- 4 Voer een naam voor de playlist in en tik op **OK**.

Tracks toevoegen aan een playlist

- 1 Wanneer u in de bibliotheek van de muziekplayer bladert, raakt u de naam van de artiest of de titel van het album of de track die u wilt toevoegen aan en houdt u deze ingedrukt.
- 2 Tik op **Toevoegen aan playlist**.
- 3 Tik op de naam van de playlist waaraan u de artiest, het album of de track wilt toevoegen. De artiest, het album of de track wordt aan de playlist toegevoegd.

Uw eigen playlists afspelen

- 1 Tik in de muziekplayer op **MIJN MUZIEK**.
- 2 Tik op .
- 3 Tik onder **Afspeellijsten** op een afspeellijst.
- 4 Tik op een track om deze af te spelen.

Een nummer verwijderen uit een playlist

- 1 Houd in een playlist de titel van de track aangeraakt die u wilt verwijderen.
- 2 Tik op **Verwijderen uit playlist**.

Een playlist verwijderen



- 1 Tik in de muziekplayer op **MIJN MUZIEK** en selecteer vervolgens **Afspeellijsten**.
- 2 Raak de playlist die u wilt verwijderen aan en houd deze vast.
- 3 Tik op **Verwijderen**.
- 4 Tik opnieuw op **Verwijderen** uw keuze te bevestigen.

! U kunt standaardplaylists niet verwijderen.

De widget Muziekplayer

De widget Muziekplayer is een miniatuurapplicatie waarmee u rechtstreeks toegang krijgt tot de muziekplayer vanaf uw Startscherm. U moet deze widget aan het Startscherm toevoegen voordat u deze kunt gebruiken.

De widget muziekplayer aan uw startscherm toevoegen

- 1 Druk vanuit uw Startscherm op .
- 2 Tik op .
- 3 Ga naar en tik op **Muziekspeler**.

Muziek identificeren met TrackID-technologie



Gebruik de TrackID™-muziekherkenningservice om een muziektrack te identificeren die in uw omgeving wordt afgespeeld. Leg een kort stukje van de track vast en binnen enkele seconden ziet u de info over artiest, titel en het album. U kunt tracks kopen die u met TrackID™ hebt geïdentificeerd en u kunt TrackID-charts weergeven om te zien waar TrackID-gebruikers wereldwijd naar zoeken. Gebruik TrackID™-technologie in een rustige omgeving voor de beste resultaten. Zie *Ik kan geen internetdiensten gebruiken* op pagina 130 als u de applicatie niet kunt gebruiken.

- ! De TrackID™-toepassing en de TrackID™-service worden niet in alle landen/regio's en door alle netwerken en/of serviceproviders in alle gebieden ondersteund.

De toepassing TrackID™ openen

- 1 Tik vanuit Startscherm op .
 - 2 Ga naar en tik op **TrackID™**.
- 💡 U kunt ook de TrackID™-widget gebruiken om de TrackID™-applicatie te openen.

Informatie over een track zoeken met TrackID™

- 1 Houd de telefoon in de richting van de muziekbron wanneer de applicatie **TrackID™** is geopend.
 - 2 Tik op . Wanneer een track wordt herkend met de TrackID™-service, verschijnt het resultaat op het scherm.
- 💡 Als u wilt terugkeren naar de startpagina van TrackID™, drukt u op .

TrackID™-charts weergeven

- 1 Wanneer de applicatie **TrackID™** is geopend, tikt u op **Charts**. Wanneer u voor de eerste keer een chart weergeeft, is dit op uw eigen regio ingesteld.
- 2 Tik om charts met de populairste zoekopdrachten in andere regio's te zien op  > **Regio's**.
- 3 Selecteer een land of regio.

De resultaten van de TrackID™-technologie gebruiken

Trackinformatie verschijnt wanneer de TrackID™-applicatie een track herkent. U kunt besluiten de track te kopen, de track op Facebook™ aan te bevelen of de track te delen via e-mail, Bluetooth of sms. U kunt bovendien meer informatie krijgen over de artiest van de track of zoeken naar gerelateerde trackcontent op YouTube™.

Een track aanschaffen met behulp van TrackID™-technologie

- 1 Wanneer de toepassing **TrackID™** is geopend, tikt u op een tracktitel.
 - 2 In het trackinformatiescherm tikt u op **Downloaden**.
 - 3 Volg de instructies op uw telefoon om uw aankoop te voltooien.
- ! De functie voor het aanschaffen van tracks wordt mogelijk niet in alle landen/regio's en door alle netwerken en/of serviceproviders in alle gebieden ondersteund.

Een track delen via e-mail of SMS

- 1 Wanneer de toepassing **TrackID™** is geopend, tikt u op een tracktitel.
- 2 Selecteer een methode voor het delen.
- 3 Volg de instructies op uw telefoon om de procedure te voltooien.

De artiestinformatie voor een track weergeven

- 1 Wanneer de toepassing **TrackID™** is geopend, tikt u op een tracktitel.
- 2 Tik op **Artiestinfo**.

Een track verwijderen uit de trackgeschiedenis

- 1 Wanneer de toepassing **TrackID™** is geopend, tikt u op **Geschied..**
- 2 Tik op de titel van een track en tik vervolgens op **Verwijderen**.
- 3 Tik op **Ja**.

De FM-radio gebruiken

De FM-radio in uw telefoon werkt net als elke andere FM-radio. U kunt bijvoorbeeld bladeren door FM-radiozenders, deze beluisteren en de zenders opslaan als favorieten. U moet een bedrade headset of hoofdtelefoon op de telefoon aansluiten voordat u de radio kunt gebruiken. Dat komt omdat de headset of hoofdtelefoon als antenne werkt. Nadat een van deze apparaten is aangesloten, kunt u het geluid van de radio eventueel door de telefoonluidspreker laten komen.

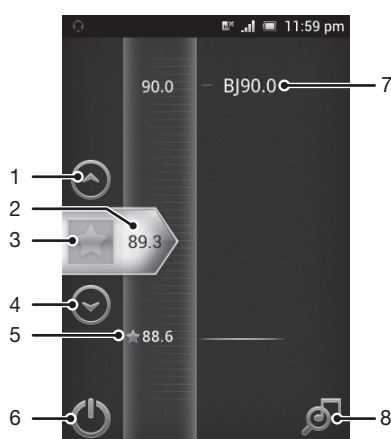

- 💡 Wanneer u de FM-radio opent, worden de beschikbare zenders automatisch weergegeven. Als een zender RDS-informatie doorgeeft, verschijnt deze enkele seconden nadat u begonnen bent met luisteren naar de zender.

Overzicht van FM-radio



- 1 Omhoog gaan naar de vorige favoriet (beschikbaar wanneer u favorieten hebt opgeslagen)
- 2 De ingestelde frequentie
- 3 Een zender als favoriet opslaan of verwijderen
- 4 Omlaag gaan naar de volgende favoriet (beschikbaar wanneer u favorieten hebt opgeslagen)
- 5 Een opgeslagen favoriete zender
- 6 Aan/uit-toets voor radio
- 7 RDS-informatie (Radio Data System) – niet beschikbaar in alle landen/regio's
- 8 De applicatie TrackID™ openen

De FM-radio starten

- 1 Sluit een headset of een hoofdtelefoon aan op uw telefoon.
- 2 Tik vanaf uw Startscherm op .
- 3 Tik op **FM-radio** . De beschikbare zenders worden weergegeven wanneer u door de frequentieband bladert.

- ! Wanneer u de FM-radio start, worden de beschikbare zenders automatisch weergegeven. Als een zender RDS-informatie doorgeeft, verschijnt deze enkele seconden nadat u begonnen bent met luisteren naar de zender.

Schakelen tussen radiozenders

- Veeg met uw vinger omhoog of omlaag langs de frequentieband.

Uw favoriete radiokanalen gebruiken

U kunt de radiozenders die u het vaakst beluistert, opslaan als favorieten. Met favorieten kunt u snel teruggaan naar een radiozender.



Een zender als favoriet opslaan

- 1 Ga wanneer de radio is geopend naar de zender die u wilt opslaan als favoriet.
- 2 Tik op .

Een zender als favoriet verwijderen

- 1 Ga wanneer de radio is geopend naar de zender die u wilt verwijderen als favoriet.
- 2 Tik op .

Schakelen tussen favoriete zenders

- Wanneer de radio is geopend, tikt u op  of .
- ! Als u wilt schakelen tussen favorieten, moet u ten minste twee zenders als favorieten opslaan.

Opnieuw zoeken naar radiozenders

Als u zich op een nieuwe locatie bevindt of wanneer de ontvangst is verbeterd op uw huidige locatie, kunt u opnieuw scannen naar radiozenders.

- ! De nieuwe zoekopdracht is niet van invloed op opgeslagen favorieten.

Opnieuw zoeken naar radiozenders

- 1 Wanneer de radio is geopend, drukt u op .
- 2 Tik op **Kanalen zoeken**. De hele frequentieband wordt gescand en alle beschikbare zenders worden weergegeven.

Het geluid van de radio tussen apparaten wisselen

U kunt naar de radio luisteren door middel van een bedrade headset of een bedrade hoofdtelefoon. Nadat een van deze apparaten is aangesloten, kunt u het geluid naar wens omschakelen naar de telefoonluidspreker.

Het radiogeluid naar de telefoonluidspreker omschakelen

- 1 Wanneer de radio is geopend, drukt u op .
- 2 Tik op **Via luidspreker afsp.**

-  Druk op  en tik op **Afsp. op hoofdtelefoon** om het geluid terug te schakelen naar de bedrade headset of hoofdtelefoon.

Radiotracks identificeren met TrackID™

Gebruik **TrackID™**-technologie om muziektracks te identificeren wanneer ze op de FM-radio van uw telefoon worden afgespeeld.

Een nummer identificeren op de FM-radio via TrackID™

- 1 Tik op  terwijl het nummer op de FM-radio van uw telefoon wordt afgespeeld.
- 2 Er wordt een voortgangsindicator weergegeven terwijl de TrackID™-applicatie het nummer analyseert. Als dit lukt, krijgt u een trackresultaat of een lijst met mogelijke tracks te zien.
- 3 Druk op  om terug te keren naar de FM-radio.

- ! De TrackID™-toepassing en de TrackID™-service worden niet in alle landen/regio's en door alle netwerken en/of serviceproviders in alle gebieden ondersteund.

De muziek die u leuk vindt op Facebook™ delen

Wanneer u via de FM Radio naar muziek luistert, kunt u de gegevens van de tracks die u leuk vindt op **Facebook** delen. U moet een **Facebook**-account hebben en op **Facebook** zijn ingelogd.

Gegevens van muziek die u leuk vindt op Facebook™ delen

- 1 Tik op  wanneer op de FM-radio een nummer wordt afgespeeld dat u wilt delen.
 - 2 Voeg indien gewenst een commentaar toe in het opmerkingenveld.
 - 3 Tik op **Delen** om de gegevens van de track naar **Facebook** te verzenden.
 - 4 Tik **Annuleren** om terug te gaan naar de applicatie **FM-radio**.
 - 5 Als u de track op uw **Facebook**-account hebt gepost, verschijnt er een bevestigingsbericht op het scherm van de FM-radio.
- !  verschijnt niet op het scherm van de FM-radio als u niet bent ingelogd bij **Facebook**.

Foto's maken en video's opnemen

Maak een foto of neem een video op met de camera in uw telefoon. U kunt de camera horizontaal of verticaal houden. Gebruik de camera vooraan om zelfportretten te maken. Foto's en video's worden automatisch opgeslagen op de geheugenkaart. Deel een foto of een video met vrienden of upload uw foto's en video's naar een webservice.

Overzicht camerabesturingselementen

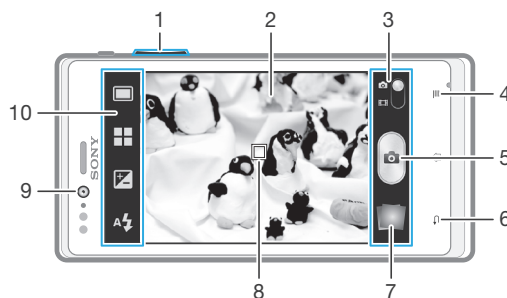

- 1 In- of uitzoomen
- 2 Hoofdcamerascherm
- 3 Schakelen tussen foto- en videocamera
- 4 Alle instellingen weergeven
- 5 Foto's maken of videoclips opnemen
- 6 Een stap teruggaan of de camera afsluiten
- 7 Foto's en video's weergeven
- 8 Automatische scherpstelling
- 9 Camera vooraan
- 10 Pictogrammen voor camera-instellingen

De camera openen

- Tik op het startscherm op en tik vervolgens op .

De camera sluiten

- Druk op vanuit het hoofdcamerascherm.

De fotocamera gebruiken

Er zijn twee manieren om foto's te maken met de fotocamera. U kunt op de cameraknop op het scherm tikken of een punt op het scherm aanraken.



Een foto maken door het scherm aan te raken

- 1 Activeer de camera.
 - 2 Als de fotocamera niet is geselecteerd, versleept u naar .
 - 3 Druk op om alle instellingen weer te geven.
 - 4 Tik op **Opnamemodus** en selecteer **Vastleggen met aanraken** als het nog niet is geselecteerd.
 - 5 Richt de camera op het onderwerp .
 - 6 Houd een plek op het scherm aangeraakt om de autofocus te activeren. Wanneer het scherpstelkader groen wordt, tilt u uw vinger op om een foto te maken.
- ! Pas op dat u , of andere pictogrammen niet aanraakt wanneer u het scherm aanraakt om een foto te nemen.

Een foto maken door op de knop op het scherm te tikken

- 1 Activeer de camera.
- 2 Als de fotocamera niet is geselecteerd, versleept u  naar .
- 3 Druk op  om alle instellingen weer te geven.
- 4 Tik op **Opnamemodus** en selecteer **Knop op scherm** als het nog niet is geselecteerd.
- 5 Richt de camera op het onderwerp .
- 6 Tik op de knop op het scherm . De foto wordt gemaakt zodra u uw vinger van het scherm haalt.

Een zelfportret maken met de camera vooraan

- 1 Activeer de camera.
- 2 Als de fotocamera niet is geselecteerd, versleept u  naar .
- 3 Tik op het pictogram bovenaan links op het scherm en selecteer vervolgens **Camera aan voorzijde**.
- 4 Druk op  om alle instellingen weer te geven.
- 5 Als u de foto wilt maken, tikt u op het scherm. De foto wordt gemaakt zodra u uw vinger van het scherm haalt.

De zoomfunctie gebruiken

- Druk de volumetoets omhoog of omlaag om in of uit te zoomen wanneer de camera is geopend.
- ! De zoomfunctie is niet beschikbaar voor alle afbeeldingsresoluties.

De flitser voor de fotocamera gebruiken

- 1 Wanneer de camera is geopend, drukt u op .
- 2 Tik op **Flitser** en selecteer de gewenste flitserinstelling.
- 3 Maak de foto.

Uw foto's en video's weergeven



- 1 Open de camera, tik vervolgens op een miniatuurweergave onder aan het scherm om een foto of video te openen.
 - 2 Veeg naar links of rechts om uw foto's en video's weer te geven. Video's worden aangeduid met .
- 💡 In stap 1 kunt u de miniatuurweergaven van rechts naar links vegen en vervolgens de weergave selecteren die u wilt bekijken.

Een foto verwijderen

- 1 Open de foto die u wilt verwijderen.
 - 2 Druk op  en tik op .
- 💡 Om een onlangs gemaakte foto of video te verwijderen, kunt u ook op de miniatuur rechtsonder in de zoeker tikken en het item dat u wilt verwijderen indrukken en aangeraakt houden.

De geografische positie toevoegen aan uw foto's

Schakel geotagging in om een benadering van de geografische locatie (een geotag) toe te voegen aan foto's die u maakt. De geografische locatie wordt bepaald met behulp van draadloze netwerken (mobiele netwerken of Wi-Fi®) of GPS-technologie.



Wanneer  wordt weergegeven op het camerascherm, is geotagging ingeschakeld maar is de geografische positie niet gevonden. Wanneer  wordt weergegeven, is geotagging ingeschakeld en is de geografische locatie beschikbaar. U kunt dan een geotag toevoegen aan uw foto. Wanneer geen van de twee symbolen wordt weergegeven, is geotagging uitgeschakeld.

Geotagging inschakelen

- 1 Activeer de camera.
- 2 Als de fotocamera niet is geselecteerd, versleept u  naar .
- 3 Druk op  en tik op **Geolabels > Aan**.
- 4 Tik op **OK** om akkoord te gaan met het inschakelen van GPS en/of draadloze netwerken.
- 5 Schakel de gewenste opties in onder **Locatieservices**.
- 6 Nadat u de instellingen hebt bevestigd, drukt u op  om terug te keren naar het camerascherm.
- 7 Als  op het camerascherm wordt weergegeven, is uw locatie beschikbaar en kan een geotag aan uw foto worden toegevoegd. Controleer uw GPS en/of draadloze netwerkverbinding als dit niet het geval is.

Fotocamera-instellingen gebruiken

De fotocamera-instellingen aanpassen

- 1 Activeer de camera.
- 2 Als de fotocamera niet is geselecteerd, versleept u  naar .
- 3 Tik op één van de pictogrammen voor instellingen links op het scherm.
- 4 Druk op  om alle instellingen weer te geven.
- 5 Selecteer de instelling die u wilt aanpassen en bewerk deze vervolgens naar wens.

Het instellingenvenster voor de fotocamera aanpassen

- 1 Wanneer de camera is geopend, drukt u op  om alle instellingen weer te geven.
 - 2 Raak de instelling aan die u wilt verplaatsen, houd deze ingedrukt en sleep deze naar de gewenste positie.
-  Als u de instelling buiten het instellingenvenster sleept, wordt de wijziging geannuleerd.

Overzicht van instellingen voor fotocamera



Normaal



Camera aan voorzijde

Selecteer de camera vooraan als u een zelfportret wilt maken.



Veegpanorama

Gebruik deze instelling om panoramische groothoekfoto's te maken. Tik op het scherm en beweeg de camera rustig van de ene zijde naar de andere zijde.

Scherpstel-modus

Met de scherpstelfunctie bepaalt u welk deel van een foto scherp moet zijn. Wanneer continue autofocus is ingeschakeld, blijft de camera scherpstellen zodat het gebied in het witte focuskader scherp blijft.



Enkele autofocus

De camera stelt automatisch scherp op het geselecteerde onderwerp. Continue autofocus is ingeschakeld. Raak het camerascherm aan en houd het vast totdat witte focuskader groen wordt; dit geeft aan dat er is scherpgesteld. De foto wordt gemaakt wanneer u uw vinger van het scherm haalt.



Oneindig

Gebruik deze optie wanneer u foto's op grote afstand maakt. Er wordt scherpgesteld op onderwerpen op grote afstand. Onderwerpen dicht bij de camera worden mogelijk wazig weergegeven. Continue autofocus is uitgeschakeld.



Aanraakfocus

Raak een specifiek gebied op het camerascherm aan om het scherpstelgebied in te stellen. Continue autofocus is uitgeschakeld. Raak het camerascherm aan en houd het vast totdat witte focuskader groen

wordt; dit geeft aan dat er is scherpgesteld. De foto wordt gemaakt wanneer u uw vinger van het scherm haalt.

! Deze instelling is alleen beschikbaar in de opnamemodus **Normaal**.

Waarde voor de sluitertijd

 Bepaal de hoeveelheid licht voor de foto die u wilt maken. Een hogere waarde duidt een hogere lichthoeveelheid aan.

! Deze instelling is alleen beschikbaar in de opnamemodus **Normaal**.

Meetfunctie

Met deze functie wordt automatisch een gebalanceerde belichting vastgesteld door de hoeveelheid licht te meten voor het beeld dat u wilt vastleggen.

 **Centrum**
De belichting aanpassen aan het centrum van de zoeker.

 **Gemiddeld**
De belichting berekenen op basis van de hoeveelheid licht voor het gehele beeld.

 **Spot**
De belichting aanpassen voor een uiterst klein deel van het beeld dat u wilt vastleggen.

! Deze instelling is alleen beschikbaar in de opnamemodus **Normaal**.

Witbalans

Met de instelling voor de witbalans wordt de kleurbalans aangepast op basis van de lichtomstandigheden.

 **Auto**
Hiermee wordt de kleurbalans automatisch aan de lichtomstandigheden aangepast.

 **LED-licht**
Hiermee wordt kleurbalans aangepast voor warme lichtomstandigheden zoals onder gloeilampen.

 **TI-licht**
Hiermee wordt de kleurbalans aangepast voor tl-licht.

 **Daglicht**
Hiermee wordt de kleurbalans aangepast voor zonnige omstandigheden buitenshuis.

 **Bewolkt**
Hiermee wordt de kleurbalans aangepast voor een bewolkte lucht.

! Deze instelling is alleen beschikbaar in de opnamemodus **Normaal**.

Scènes

Gebruik de functie Scènes om de camera met vooraf geprogrammeerde instellingen snel in te stellen voor veelvoorkomende situaties. In de camera zijn een aantal instellingen vastgesteld die geschikt zijn voor de geselecteerde scène. Hiermee bent u verzekerd van de best mogelijke foto.

 **Uit**
De functie Scènes is uit en foto's kunnen handmatig worden gemaakt.

 **Landschap**
Gebruik deze optie voor landschapsfoto's. De camera wordt scherpgesteld op objecten in de verte.

 **Nachtscène**
Gebruik deze optie om 's nachts of in slecht belichte omgevingen foto's te maken. Wegens de lange belichtingstijd moet de camera stil worden gehouden of op een stabiel oppervlak worden geplaatst.

 **Strand en sneeuw**
Gebruik deze optie in heldere omgevingen om onderbelichte foto's te voorkomen.



Sport

Gebruik deze optie voor foto's van snel bewegende onderwerpen. Door de korte belichtingstijd wordt de bewegingsvervalsing geminimaliseerd.



Document

Gebruik deze optie voor foto's van tekst of tekeningen. Geeft de foto een verhoogd, scherper contrast.



Deze instelling is alleen beschikbaar in de opnamemodus **Normaal**.

Flitser

Gebruik de flitser om foto's te maken bij slechte lichtomstandigheden of bij tegenlicht.



Automatisch

De camera bepaalt automatisch of de lichtomstandigheden het gebruik van een flitser vereisen.



Opvulflits

Gebruik deze instelling als de achtergrond helderder is dan het onderwerp. Hiermee worden ongewenste donkere schaduwen verwijderd.



Uit

De flitser is uitgeschakeld. Soms kan de kwaliteit van een foto beter zijn zonder het gebruik van de flitser, zelfs onder omstandigheden met slecht licht. Als u een goede foto wilt maken zonder de flitser te gebruiken, hebt u een vaste hand nodig. Gebruik de zelfontspanner om wazige foto's te voorkomen.



Rode-ogenreductie

Vermindert de rode kleur van ogen wanneer u een foto maakt.

Detailscherpte

Kies uit verschillende afbeeldingsformaten en hoogte-breedteverhoudingen voordat u een foto maakt. Voor een foto met een hogere detailscherpte is meer geheugen vereist.



5MP 4:3

5 megapixel-fotoformaat met hoogte-breedteverhouding van 4:3. Geschikt voor foto's die u wilt weergeven op niet-breedbeeldschermen of wilt afdrukken met een hoge detailscherpte.



3MP 16:9

3 megapixel-fotoformaat met hoogte-breedteverhouding van 16:9. Een breedbeeldformaat met hoge detailscherpte. Heeft een hogere detailscherpte dan full HD. Geschikt voor foto's die u op breedbeeldschermen wilt weergeven.



2MP 4:3

2 megapixel-fotoformaat met hoogte-breedteverhouding van 4:3. Geschikt voor foto's die u wilt weergeven op niet-breedbeeldschermen.



2MP 16:9

2 megapixel-fotoformaat met hoogte-breedteverhouding van 16:9. Geschikt voor foto's die u op breedbeeldschermen wilt weergeven.

Zelfontspanner.

Met de zelfontspanner kunt u een foto maken zonder de telefoon vast te houden.

Gebruik deze functie om zelfportretten te maken, of groepsfoto's waarbij iedereen op de foto staat. U kunt de zelfontspanner ook gebruiken om te voorkomen dat de camera beweegt terwijl u foto's maakt.



Aan (10 seconden)

Een vertraging van 10 seconden instellen vanaf het moment dat u op het camerascherm tikt tot het moment dat de foto wordt gemaakt



Aan (2 seconden)

Een vertraging van 2 seconden instellen vanaf het moment dat u op het camerascherm tikt tot het moment dat de foto wordt gemaakt



Uit

De foto wordt gemaakt zodra u op het camerascherm tikt.

Geolabels



Foto's labelen met informatie over de locatie waar de foto is gemaakt



Aan

Wanneer geolabels zijn ingeschakeld, wordt een benadering van de geografische locatie toegevoegd aan foto's die u maakt. Als u geolabels wilt gebruiken, moet u ook de locatiefuncties in het menu **Instellingen** inschakelen.

Zie *Locatiediensten gebruiken om uw positie te vinden* op pagina 114.

U moet de locatie bepalen voordat u een foto maakt om geotags aan de foto toe te voegen. Uw locatie is vastgesteld wanneer  op het camerascherm wordt weergegeven.  wordt weergegeven wanneer de telefoon zoekt naar uw locatie.



Uit

Wanneer geolabels zijn uitgeschakeld, kunt u de locatie waar u een foto nam niet bekijken.

Opnamemodus

Selecteer de methode die u gebruikt om foto's te maken



Knop op scherm

Neem een foto door op de knop op het camerascherm te tikken. De foto wordt gemaakt zodra u uw vinger van het scherm haalt.



Vastleggen met aanraken

Kies een specifiek scherpstelgebied door het camerascherm met uw vinger aan te raken. De foto wordt gemaakt zodra u uw vinger van het scherm haalt. Dit is alleen van toepassing wanneer de focusmodus is ingesteld op focus door aanraken.

Snelstartinstellingen

Tips voor gebruik van de camera

Regel van derden

Plaats het onderwerp niet midden in het kader. Als u het onderwerp op een derde van het kader plaatst, levert dit betere resultaten op.

Houd de camera stil

Voorkom vage foto's door de camera stil te houden. U kunt uw hand stil houden door deze tegen een vast object te laten steunen.

Kom dichterbij

U kunt de cameraschermweergave vullen met het onderwerp door de foto's zo dicht mogelijk bij het onderwerp te maken.

Zorg voor afwisseling

Probeer verschillende hoeken uit en kom dichterbij het onderwerp. Maak enkele foto's in de staande stand. Probeer verschillende posities uit.

Gebruik een rustige achtergrond



U kunt het onderwerp beter benadrukken door een rustige achtergrond te gebruiken.

Houd de lens schoon

Mobiele telefoons worden gebruikt in allerlei weersomstandigheden en locaties, en worden vaak in zakken en tassen meegenomen. Hierdoor is de cameralens vaak vuil en bedekt met vingerafdrukken. Gebruik een zachte doek om de lens schoon te maken.





De videocamera gebruiken

Een video opnemen door op het scherm te tikken

- 1 Activeer de camera.
- 2 Als de videocamera niet is geselecteerd, versleept u  naar .
- 3 Druk op  om alle instellingen weer te geven.
- 4 Tik op **Opnamemodus** > **Vastleggen met aanraken** als het nog niet is geselecteerd.
- 5 Tik op het camerascherm om de opname te starten.
- 6 Tik op het camerascherm om de opname te stoppen.





 Neem voor de beste resultaten uw video's op in de liggende stand.

Een video opnemen door op de knop op het scherm te tikken

- 1 Activeer de camera.
- 2 Als de videocamera niet is geselecteerd, versleept u  naar .
- 3 Druk op  om alle instellingen weer te geven.
- 4 Tik op **Opnamemodus** en selecteer vervolgens **Knop op scherm** als het nog niet is geselecteerd.
- 5 Richt de camera op het onderwerp .
- 6 Tik op  om de opname te starten.
- 7 Tik op  om de opname te stoppen.



 Neem voor de beste resultaten uw video's op in de liggende stand.

Opgenomen video's afspelen

- 1 Activeer de camera.
- 2 Als de videocamera niet is geselecteerd, versleept u  naar .
- 3 Tik op de miniatuurweergaven onder aan het scherm.
- 4 Veeg naar links of naar rechts om door alle foto- en videobestanden te bladeren. Video's worden aangeduid met .
- 5 Tik op  om een video af te spelen.
- 6 Tik op  of  om het afspelen van de video stop te zetten.

 U kunt ook de iconen van rechts naar links vegen om het bestand te zoeken dat u wilt afspelen.



Een opgenomen video verwijderen

- 1 Ga naar de video die u wilt verwijderen.
- 2 Druk op  en tik op .



 Om een onlangs gemaakte foto of video te verwijderen, kunt u ook op de miniatuur rechtsonder in de zoeker tikken en het item dat u wilt verwijderen indrukken en aangeraakt houden.

Videocamera-instellingen gebruiken

Videocamera-instellingen aanpassen

- 1 Activeer de camera.
- 2 Als de videocamera niet is geselecteerd, versleept u  naar .
- 3 Tik op één van de pictogrammen voor instellingen links op het scherm.
- 4 Druk op  om alle instellingen weer te geven.
- 5 Selecteer de instelling die u wilt aanpassen en breng vervolgens uw wijzigingen aan.

Het instellingenvenster voor de videocamera aanpassen

- 1 Wanneer de videocamera is geopend, drukt u op  om alle instellingen weer te geven.
 - 2 Raak de instelling aan die u wilt verplaatsen, houd deze ingedrukt en sleep deze naar de gewenste positie.
-  Als u de instelling buiten het instellingenvenster sleept, wordt de wijziging geannuleerd.

Overzicht van videocamera-instellingen

Scènes

De functie Scènes helpt u om de camera met vooraf geprogrammeerde scènes snel in te stellen voor veelvoorkomende situaties. In de camera wordt een aantal instellingen vastgesteld die geschikt zijn voor de geselecteerde scène. Hiermee bent u verzekerd van de best mogelijke video.



Uit
De functie Scènes is uit en u kunt handmatig video's maken.



Landschap
Gebruik deze optie voor video's van landschappen. De camera wordt scherpgesteld op objecten in de verte. Wanneer **Landschap** is geselecteerd, wordt de Scherpstel-modus gewijzigd naar **Enkele autofocus**.



Nacht
Wanneer deze optie is ingeschakeld, wordt de lichtgevoeligheid verhoogd. Gebruik deze optie in slecht belichte omgevingen. Video's van snelbewegende onderwerpen kunnen vaag worden. Houd uw hand stil of gebruik een statief. Schakel de nachtmodus uit bij goede lichtomstandigheden om de videokwaliteit te verbeteren.



Strand en sneeuw
Gebruik deze optie in heldere omgevingen om onderbelichte video's te voorkomen.



Sport
Gebruik deze optie voor video's van snelbewegende onderwerpen. Door de korte belichtingstijd wordt de bewegingsvervaging geminimaliseerd.

Fotolamp

Gebruik de verlichting om video's op te nemen bij slechte lichtomstandigheden of bij tegenlicht.



Aan



Uit

Soms is de videokwaliteit beter zonder verlichting, zelfs bij slechte lichtomstandigheden.

Opnamemethode

Selecteer de methode die u gebruikt om video's op te nemen.



Knop op scherm

Neem een video op door de knop op het scherm van de camera te gebruiken.



Vastleggen met aanraken

Kies een specifiek scherpstelgebied door het camerascherm met uw vinger aan te raken.

Scherpstel-modus

Met de scherpstelinstellingen bepaalt u welk deel van een video scherp moet zijn. Wanneer continue autofocus is ingeschakeld, blijft de camera scherpstellen zodat het gebied in het witte focuskader scherp blijft.



Enkele autofocus

De camera stelt automatisch scherp op het geselecteerde onderwerp. Continue autofocus is ingeschakeld.



Oneindig

Gebruik deze optie wanneer u video's op een afstand opneemt. Er wordt scherpgesteld op onderwerpen op grote afstand. Onderwerpen dicht bij de camera worden mogelijk wazig weergegeven.

Videogrootte

Pas de videogrootte aan voor verschillende indelingen.



VGA

VGA-indeling met hoogte-breedteverhouding 4:3. 640 x 480 pixels.



QVGA

Quarter VGA-indeling met hoogte-breedteverhouding 4:3. 320 x 240 pixels.



MMS-bericht

Video's opnemen die geschikt zijn voor verzending in MMS-berichten. De opnametijd van deze video-indeling is beperkt zodat de video's aan MMS-berichten kunnen worden toegevoegd.

Zelfontspanner

Met de zelfontspanner kunt u een video opnemen zonder de telefoon vast te houden. Gebruik deze optie om groepsvideo's op te nemen waarbij iedereen op de video staat. U kunt de zelfontspanner gebruiken om te voorkomen dat de camera beweegt tijdens het opnemen van video's.



Aan (10 seconden)

Stel een vertraging van 10 seconden in vanaf het moment dat u op het camerascherm tikt tot het moment dat de video-opname begint.



Aan (2 seconden)

Stel een vertraging van 2 seconden in vanaf het moment dat u op het camerascherm tikt tot het moment dat de video-opname begint.



Uit

De video-opname begint zodra u op het camerascherm tikt.

Waarde voor de sluitertijd



Met deze instelling kunt u de hoeveelheid licht bepalen die u vastlegt. Een hogere waarde duidt een hogere lichthoeveelheid aan.

Witbalans

Met de instelling voor de witbalans wordt de kleurbalans aangepast op basis van de lichtomstandigheden.



Auto

Hiermee wordt de kleurbalans automatisch aan de lichtomstandigheden aangepast.



LED-licht

Hiermee wordt kleurbalans aangepast voor warme lichtomstandigheden zoals onder gloeilampen.



TI-licht

Hiermee wordt de kleurbalans aangepast voor tl-licht.



Daglicht

Hiermee wordt de kleurbalans aangepast voor zonnige omstandigheden buitenshuis.



Bewolkt

Hiermee wordt de kleurbalans aangepast voor een bewolkte lucht.

Microfoon

Selecteer of het omgevingsgeluid moet worden opgenomen tijdens video-opnamen.

Sluitergeluid

Kies om het sluitergeluid in of uit te schakelen wanneer u een video opneemt.

Foto's en video's in Album weergeven

Gebruik Album om foto's weer te geven en video's af te spelen die u met uw telefooncamera hebt vastgelegd of om soortgelijke content weer te geven die u hebt gedownload of naar uw geheugenkaart hebt gekopieerd. U kunt geotags toevoegen aan uw foto's en video's en ze vervolgens op een wereldkaart weergeven. In Album kunt u ook foto's en video's weergeven die u naar een online service hebt geüpload, bijvoorbeeld naar een Picasa™-webalbum of naar Facebook™..

Vanuit Album kunt u ook uw favoriete foto's en video's met vrienden delen via draadloze Bluetooth™-technologie, e-mail, berichten en verschillende online-services. U kunt verder elementaire bewerkingstaken op foto's uitvoeren en ze als achtergrond of als afbeelding voor een contact instellen. Zie voor meer informatie *Uw telefoon aansluiten op een computer* op pagina 111.

Overzicht tabbladen in Album

De volgende tabbladen zijn beschikbaar in Album:

- **Afbeeldingen** – alle foto's en video's weergeven die zijn opgeslagen op de geheugenkaart.
- **Kaart** – uw geotagged foto's en videoclips weergeven op een wereldkaart.
- **Online** – uw online albums weergeven.

Album openen

- 1 Tik op het Startscherm op .
- 2 Ga naar en tik op **Album**.

-  Als de schermstand niet automatisch verandert wanneer u de telefoon een kwartslag draait, schakelt u onder **Instellingen > Scherm** het selectievakje **Scherm automatisch draaien** in.

Foto's en video's weergeven die opgeslagen zijn op de telefoon

In de rasterweergave van het tabblad **Afbeeldingen** in Album kunt u de miniatures weergeven van foto's en video's. U kunt ook naar de lijstweergave van alle albums gaan en inhoud in elke map opzoeken.

Overzicht van tabblad Afbeeldingen

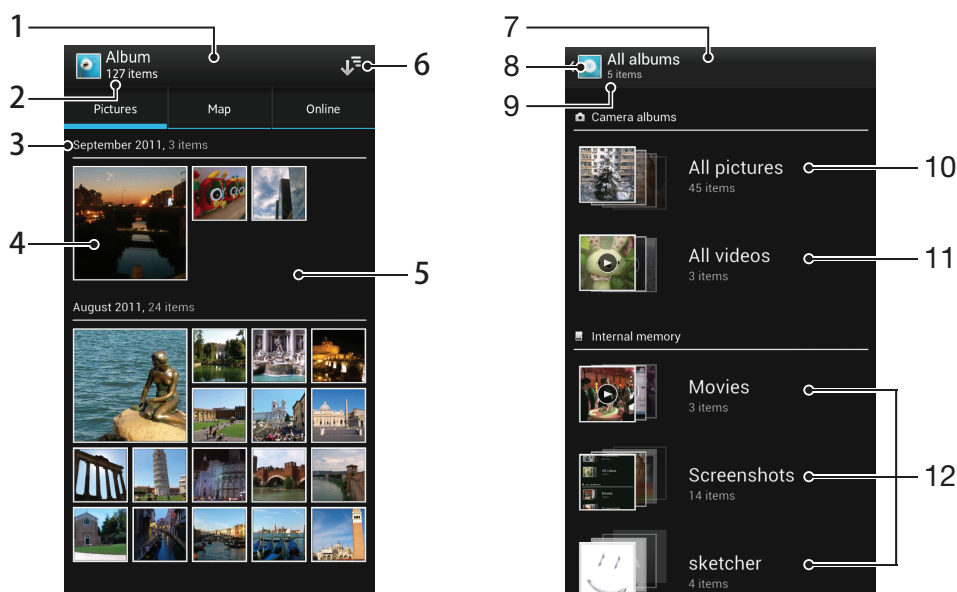

- 1 Rasterweergave van foto's en video's.
- 2 Totale aantal foto's en video's.
- 3 De datum en het aantal items in de onderstaande groep.
- 4 Tik op een foto of video om deze te bekijken.
- 5 Blader omhoog of omlaag om de inhoud weer te geven.
- 6 Wissel naar een lijstweergave van alle mappen die foto's en video's bevatten welke op uw telefoon zijn opgeslagen.
- 7 Lijstweergave van alle mappen die foto's en video's bevatten welke op uw telefoon zijn opgeslagen.
- 8 Tik om terug te keren naar de rasterweergave in het tabblad **Afbeeldingen**.
- 9 Het aantal mappen dat foto's en video's bevat.
- 10 Map met alle foto's die met de camera van uw telefoon zijn gemaakt.
- 11 Map met alle video's die met de camera van uw telefoon zijn gemaakt.
- 12 Alle andere mappen die foto's en/of video's bevatten die u naar uw telefoon hebt gedownload of gekopieerd.

Foto's en video's in rasterweergave weergeven

- 1 Tik op het Startscherm op .
 - 2 Ga naar en tik op **Album** . Alle foto's en video's worden in een raster in chronologische volgorde weergegeven. Video's worden aangeduid met .
 - 3 Tik op een foto of video om deze te bekijken.
 - 4 Veeg naar links om de volgende foto of video weer te geven. Veeg naar rechts om de vorige foto of video weer te geven.
-  Als de schermstand niet automatisch verandert wanneer u de telefoon een kwartslag draait, schakelt u onder **Instellingen** > **Schermscherm** het selectievakje **Schermscherm automatisch draaien** in.



Foto's en video's in lijstweergave weergeven

- 1 Tik op het Startscherm op .
 - 2 Ga naar en tik op **Album** > **Afbeeldingen**.
 - 3 Tik op . Mappen met foto's en video's die met de camera van de telefoon zijn gemaakt, worden bovenaan weergegeven. Alle andere mappen met foto's en video's die op uw telefoon zijn opgeslagen, worden in een alfabetische lijst weergegeven.
 - 4 Tik op een map die u wilt openen. De inhoud van de map wordt in een chronologisch geordend raster weergegeven. Video's worden aangeduid met .
 - 5 Tik op een foto of video om deze te bekijken.
 - 6 Veeg naar links om de volgende foto of video weer te geven. Veeg naar rechts om de vorige foto of video weer te geven.
-  Als de schermstand niet automatisch verandert wanneer u de telefoon een kwartslag draait, schakelt u onder **Instellingen** > **Schermscherm** het selectievakje **Schermscherm automatisch draaien** in.

De grootte van de miniatures in Album wijzigen

- Spreid twee vingers uit elkaar om uit te zoomen of knijp twee vingers samen om in te zoomen als u miniatures van foto's en video's in Album bekijkt.

Werken met foto- of videobatches in Album

- 1 Druk bij het weergeven van miniatures van foto's en video's in Album op  en tik op **Items selecteren** om de selectiemodus te activeren.
 - 2 Tik op de items waarmee u wilt werken. Geselecteerde items worden met een blauw kader aangegeven.
 - 3 Gebruik het gereedschap in de werkbalk boven aan het scherm om met de geselecteerde items te werken.
-  Om de selectiemodus te activeren, kunt u ook een item aanraken en vasthouden tot het kader blauw wordt. Daarna kunt u op andere items tikken om ze te selecteren.

Met foto's werken in Album

U kunt foto's bewerken in Album. U kunt foto's bijvoorbeeld bijsnijden, deze gebruiken als foto's voor contacten en als achtergrond.

In- of uitzoomen op een foto

- Tik twee keer op het scherm om in te zoomen wanneer u een foto bekijkt. Tik nogmaals twee keer om uit te zoomen.
- Spreid twee vingers uit elkaar om uit te zoomen of knijp twee vingers samen om uit te zoomen als u een foto bekijkt.

Een diavoorstelling van uw foto's bekijken

- 1 Druk bij het bekijken van een foto op  en tik op **Diavoorstelling** om het afspelen te starten van alle foto's in een album.
- 2 Tik op een foto om de diavoorstelling te beëindigen.

Een foto draaien

- 1 Druk wanneer u naar een foto kijkt op .
- 2 Selecteer **Links draaien** of **Rechts draaien**. De foto wordt opgeslagen in de nieuwe stand.

Een foto bijsnijden

- 1 Druk wanneer u naar een foto kijkt op  en tik op **Bijsnijden**.
- 2 Raak de rand van het bijsnijdkader aan en houd de rand vast om het bijsnijdkader aan te passen. Als de vierkanten op de randen verdwijnen, sleept u naar binnen of naar buiten om het formaat van het kader te wijzigen.
- 3 Als u het formaat van alle zijden van het bijsnijdkader tegelijkertijd wilt wijzigen, raakt u één van de vier hoeken aan en houdt u deze vast om de vierkanten aan de randen te laten verdwijnen; vervolgens versleept u de hoek.
- 4 Als u het bijsnijdkader wilt verplaatsen naar een ander gebied van de foto, raakt u het kader aan de binnenzijde aan en houdt u het vast, en sleept u het kader vervolgens naar de gewenste positie.
- 5 Tik op **Bijsnijden** om een kopie van de foto op te slaan wanneer u deze hebt bijgesneden. De originele niet bijgewerkte versie blijft op de geheugenkaart van uw telefoon staan.

Een foto als contactafbeelding gebruiken

- 1 Druk wanneer u naar een foto kijkt op  en tik op **Gebruiken als > Contactafbeelding**.
- 2 Selecteer het contact dat u aan de foto wilt koppelen.
- 3 Snijd de foto bij, indien vereist.
- 4 Tik op **Bijsnijden**.

Een foto als achtergrond gebruiken

- 1 Druk wanneer u naar een foto kijkt op  en tik op **Gebruiken als > Achtergr.**
- 2 Snijd de foto bij, indien vereist.
- 3 Tik op **Bijsnijden**.



Een foto bewerken

- Druk wanneer u naar een foto kijkt op  en tik op **Foto bewerken**.

Een foto delen

- 1 Als u een foto bekijkt, tikt u op het scherm om de werkbalken weer te geven, waarna u op  tikt.
- 2 Tik in het menu dat opent op de applicatie die u wilt gebruiken om de foto te delen en volg de relevante stappen om de foto te verzenden.

Een geotag aan een foto toevoegen

- 1 Als u een foto bekijkt, tikt u op het scherm om de werkbalken weer te geven, waarna u op  tikt om het kaartscherm te openen.
 - 2 Zoek en tik op de gewenste locatie om de foto op de kaart te zetten.
 - 3 Om de locatie van de foto aan te passen, tikt u op de locatie op de kaart waarheen u de foto wilt verplaatsen.
 - 4 Als u klaar bent, tikt u op **OK** om de geotag op te slaan en terug te keren naar de foto-viewer.
-  Als een foto een geotag heeft, verschijnt  samen met informatie over de locatie. U kunt op dit pictogram tikken om de foto op een kaart weer te geven.

Een foto verwijderen

- 1 Als u een foto bekijkt, tikt u op het scherm om de werkbalken weer te geven, waarna u op  tikt.
- 2 Tik op **OK**.

Met video's werken in Album

Gebruik Album om video's te bekijken die u met de camera hebt gemaakt, hebt gedownload of naar uw geheugenkaart hebt gekopieerd. U kunt uw video's ook met vrienden delen of ze naar YouTube™ uploaden.

Een video afspelen

- 1 Open het tabblad **Afbeeldingen** in Album.
- 2 Gebruik de rasterweergave of de lijstweergave om te zoeken naar de video die u wilt openen.
- 3 Tik op de video om deze af te spelen.
- 4 Als er geen afspeelknoppen worden weergegeven, tikt u op het scherm om deze weer te geven. Tik nogmaals op het scherm om de knoppen weer te verbergen.

Een video onderbreken

- 1 Wanneer een video wordt afgespeeld, tikt u op het scherm om de zoombesturingselementen weer te geven.
- 2 Tik op .



Een video vooruit- en terugspoelen

- 1 Wanneer een video wordt afgespeeld, tikt u op het scherm om de zoombesturingselementen weer te geven.
- 2 Sleep de voortgangsbalkmarkering naar links om terug te spoelen of naar rechts om vooruit te spoelen.

Het volume van een video aanpassen

- Druk op de volumetoets.

Een video delen

- 1 Druk op  en tik op **Delen** terwijl een video wordt afgespeeld.
 - 2 Tik in het menu dat wordt geopend, op de applicatie die u wilt gebruiken om de geselecteerde video te delen en volg dan de relevante stappen om de video te verzenden.
-  U kunt auteursrechtelijk beschermde items mogelijk niet kopiëren, verzenden of overbrengen. Sommige items verzenden mogelijk niet, indien het bestandsformaat te groot is.

Een video verwijderen

- 1 Zoek in Album naar de video die u wilt verwijderen.
- 2 Houd de video aangeraakt om de selectiemodus te activeren. Het kader van de video-miniatur wordt blauw na selectie.
- 3 Tik op  en op **OK**.

Uw foto's op een kaart weergeven

Als u locatiedetectie inschakelt tijdens het maken van foto's, kunt u de verzamelde informatie op een later tijdstip gebruiken. U kunt uw foto's bijvoorbeeld op een kaart weergeven en uw vrienden en familie laten zien waar u was toen u de foto maakte. Het toevoegen van informatie over de locatie wordt ook wel geotaggen genoemd. Als u locatiedetectie inschakelt, kunt u er voor kiezen ofwel GPS-satellieten ofwel draadloze netwerken te gebruiken, of beide, om uw locatie te bepalen.

Zie voor meer informatie *Locatiediensten gebruiken om uw positie te vinden* op pagina 114.

Overzicht van tabblad Kaart

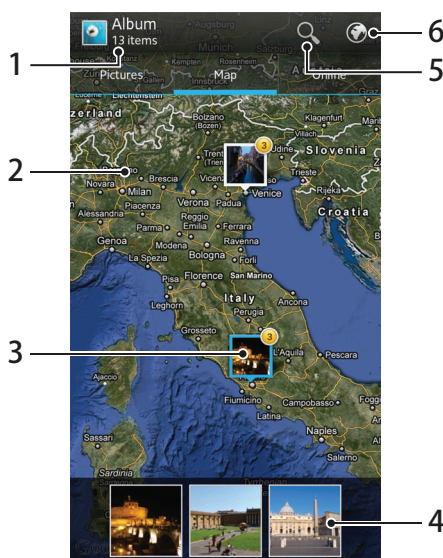



- 1 Het aantal geotagged foto's en video's.
- 2 Dubbeltik om in te zoomen. Knijp om uit te zoomen. Sleep om andere delen van de kaart weer te geven.
- 3 Een groep foto's en/of video's geotagged met dezelfde locatie.
- 4 Miniaturen van de geselecteerde groep foto's en/of video's. Tik op een item om het op het volledige scherm weer te geven.
- 5 Zoek een locatie op de kaart.
- 6 Wissel naar wereldbolweergave.

Locatiedetectie inschakelen

- 1 Tik op het Startscherm op .
- 2 Ga naar en tik op **Instellingen** > **Locatieservices**.
- 3 Schakel de selectievakjes **GPS-satellieten** en/of **Locatieservice van Google** in.

Foto's met geotag op een kaart in Album weergeven

- 1 Tik op het Startscherm op .
- 2 Ga naar en tik op **Album** > **Kaart**.
- 3 Tik op een foto om deze op het volledige scherm weer te geven.
- 4 Als meerdere foto's op dezelfde locatie zijn gemaakt, verschijnt slechts één daarvan op de kaart. Het totale aantal foto's wordt in de rechterbovenhoek weergegeven, bijvoorbeeld . Tik om deze foto's weer te geven op de eerste foto en tik op een van de miniaturen onderin het scherm.

 Bij het weergeven van een geotagged foto in de foto-viewer kunt u het scherm aanraken om de werkbalk weer te geven en op  tikken om de foto op de kaart weer te geven.

Een geotag toevoegen terwijl u de kaart in Album weergeeft

- 1 Druk tijdens het weergeven van de kaart in Album op  en tik op **Geotag toevoegen**.
- 2 Zoek en tik op de foto waaraan u de geotag wilt toevoegen.
- 3 Tik op de gewenste locatie op de kaart om de geotag in te stellen en tik op **OK**.

De geotag van een foto in Album bewerken

- 1 Raak bij het bekijken van een foto op de kaart in Album deze foto aan en houd hem vast tot het kader blauw wordt.
 - 2 Sleep de foto naar de nieuwe locatie.
-  U kunt ook op de gewenste locatie op de kaart tikken in plaats van te slepen.

De kaartweergave in Album wijzigen

- Druk tijdens het weergeven van de kaart in Album op  en selecteer **Klassieke weergave** of **Satellietweergave**.

Uw online albums weergeven

In Album kunt u de foto's en video's bekijken die u naar een online service hebt geüpload zoals Picasa™ en Facebook™. Geef opmerkingen van uw vrienden weer en voeg ook uw eigen opmerkingen toe. U kunt ook een foto aanbevelen of "Like" als u uw albums in Facebook™ weergeeft.

Overzicht van tabblad Online

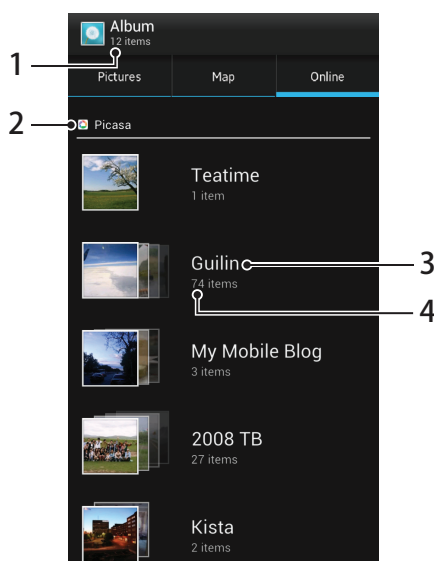

- 1 Aantal beschikbare online-albums.
- 2 Actieve online-service.
- 3 Naam van een online-album.
- 4 Aantal items in het online-album.

Foto's vanaf online service weergeven in Album

- 1 Zorg ervoor dat u bent aangemeld bij de betreffende online service, bijvoorbeeld Facebook™.
- 2 Tik op het Startscherm op .
- 3 Ga naar en tik op **Album** > **Online**. Al uw beschikbare online-albums worden weergegeven.
- 4 Tik op een album om de inhoud weer te geven en tik op een foto in het album.
- 5 Veeg in de fotoviewer naar links om de volgende foto of video weer te geven. Veeg naar rechts om de vorige foto of video weer te geven.

Opmerkingen weergeven en toevoegen aan de inhoud van online albums

- 1 Tik tijdens het weergeven van een foto uit een online album op het scherm om de werkbalken weer te geven, en tik op  om de opmerkingen weer te geven.
- 2 Blader omlaag over het scherm om meer opmerkingen weer te geven.
- 3 Als u uw eigen opmerkingen wilt toevoegen, typt u deze onderaan het scherm en tikt u op **Posten**.

Een foto of video aanbevelen op Facebook™

- Tik terwijl u een foto of video uit één van uw Facebook™-albums weergeeft, op het scherm om de werkbalken te weer te geven en tik vervolgens op  om te tonen dat u het item op **Facebook™** "leuk vindt".

Videoclips afspelen in Films



Gebruik de applicatie Films om films af te spelen die u naar uw telefoon hebt gekopieerd of gedownload. Films helpt u ook bij het ophalen van poster art, plot-samenvattingen, genre-info en details over de regisseur voor elke film. U kunt uw favoriete films met vrienden delen, bijvoorbeeld via draadloze Bluetooth™-technologie of via online services. U kunt uw films ook op andere apparaten afspelen die met hetzelfde netwerk zijn verbonden.

- ! Videoclips die zijn gemaakt met de telefoon in uw camera, worden weergegeven in Album, niet in Films. Zie voor meer informatie *Foto's en video's in Album weergeven* op pagina 97.

Videoclips afspelen in Films

- 1 Tik op het Startscherm op .
- 2 Ga naar en tik op **Films**. Alle films worden in een raster weergegeven.
- 3 Tik op de film die u wilt selecteren en tik op  om hem af te spelen.
- 4 Tik op het scherm om de bedieningsknoppen weer te geven of te verbergen.
- 5 Tik op  om de film te onderbreken.
- 6 Sleep de markering op de voortgangsbalk naar links om de film terug te spoelen. Sleep de markering op de voortgangsbalk naar rechts om de film snel vooruit te spoelen.





Een film afspelen in het volledige scherm

- 1 Wanneer een film wordt afgespeeld, tikt u op het scherm om de besturingselementen weer te geven.
- 2 Tik op .
- ! Tik op  om de film op de originele grootte af te spelen.

Een film delen

- 1 Druk op  en tik op **Delen** terwijl een film wordt afgespeeld.
- 2 Tik in het menu dat wordt geopend, op de applicatie die u wilt gebruiken om de geselecteerde video te delen en volg dan de relevante stappen om de video te verzenden.

Handmatig informatie over films ophalen

- 1 Tik op het Startscherm op .
- 2 Ga naar en tik op **Films**. Alle films worden in een raster weergegeven.
- 3 Druk op  en zorg er voor dat het selectievakje **Onlinemodus** is gemarkeerd en dat de telefoon een dataverbinding heeft.
- 4 Tik op de film waarvoor u informatie wilt ophalen, houd deze aangeraakt en tik op **Informatie zoeken** in de lijst die verschijnt.
- 5 Typ trefwoorden voor de film in het zoekveld en tik op . Alle overeenkomsten worden in een lijst weergegeven.
- 6 Tik op het gewenste resultaat en tik op **Gereed**. Het downloaden van de informatie begint.
- 7 Tik na afloop van het downloaden op de film om de informatie weer te geven. Als de informatie onjuist is, tikt u op  en zoekt u nogmaals.

- ! Kosten voor data-overdracht kunnen van toepassing zijn.

De informatie voor een film wissen

- 1 Tik op het Startscherm op .
- 2 Ga naar en tik op **Films**. Alle films worden in een raster weergegeven.
- 3 Raak de gewenste film aan en houd hem aangeraakt, en tik op **Info wissen** in de lijst die verschijnt.

Inhoud delen met DLNA Certified™-apparaten

U kunt media-inhoud die is opgeslagen op uw telefoon weergeven of afspelen op andere apparaten zoals een tv, een PlayStation®3, een computer of een tablet. Dergelijke apparaten moeten DLNA Certified™ zijn door Digital Living Network Alliance en moeten worden aangesloten op hetzelfde Wi-Fi®-netwerk als uw telefoon om inhoud te kunnen delen.

Nadat u het delen van inhoud tussen apparaten hebt ingesteld, kunt u bijvoorbeeld bestanden op uw telefoon afdrukken op een printer of u kunt foto's met uw telefoon weergeven op een breedbeeldtelevisie.

Bestanden op DLNA Certified™-apparaten afspelen op uw telefoon

Wanneer u bestanden van een ander DLNA Certified™-apparaat afspeelt op uw telefoon, dient het andere apparaat als een server. Met andere woorden, het deelt inhoud via een netwerk. Op het serverapparaat moet de functie voor het delen van inhoud zijn ingeschakeld en dit apparaat dient verbinding te maken met hetzelfde Wi-Fi-netwerk als uw telefoon. Alle serverapparaten die verbinding maken met het Wi-Fi-netwerk worden weergegeven in de **Serverlijst** op uw telefoon.

Een gedeeld mediabestand op uw telefoon afspelen

- 1 Zorg ervoor dat de apparaten waarmee u bestanden wilt delen, met hetzelfde Wi-Fi®-netwerk zijn verbonden als de telefoon.
- 2 Tik op het Startscherm op , ga naar **Aangesloten apparaten** en tik hierop.
- 3 Selecteer een verbonden apparaat onder **Serverlijst**.
- 4 Blader door de mappen van het verbonden apparaat en selecteer het mediabestand dat u wilt openen. Het bestand begint automatisch met afspelen.



Vorbereiden van afspelen van telefooninhoud DLNA Certified™-apparaten

U moet het delen van bestanden op uw telefoon instellen voordat u mediabestanden die zijn opgeslagen op uw telefoon kunt weergeven of afspelen op andere DLNA Certified™-apparaten. De apparaten waarmee u inhoud deelt, worden clientapparaten genoemd. Een tv, computer of tablet kan als clientapparaat dienen. Wanneer inhoud beschikbaar wordt gemaakt voor clientapparaten, dient uw telefoon als mediaserver. Wanneer u het delen van bestanden op uw telefoon instelt, moet u toegangsrechten verlenen aan clientapparaten. Als u dit hebt gedaan, worden deze apparaten als geregistreerde apparaten weergegeven. Apparaten die wachten op toegangsrechten, worden weergegeven als apparaten in behandeling.

Het delen van bestanden met andere DLNA Certified™-apparaten instellen

- 1 Uw telefoon verbinden met een Wi-Fi®-netwerk.
 - 2 Tik op het Startscherm op , ga naar **Aangesloten apparaten** en tik hierop.
 - 3 Druk op  en tik op **Mediaserver**.
 - 4 Tik op **Servernaam wijzigen** en bewerk uw telefoonnaam indien gewenst. Deze naam wordt later ter identificatie van uw telefoon weergegeven op de clientapparaten die verbinding hebben met het Wi-Fi-netwerk.
 - 5 Versleep de schuifregelaar om de functie **Inhoud delen** in te schakelen.  verschijnt in de statusbalk. Uw telefoon kan nu als mediaserver functioneren.
 - 6 Verbind uw computer of andere apparaat met hetzelfde Wi-Fi®-netwerk als uw telefoon.
 - 7 Er verschijnt een melding in de statusbalk van de telefoon. Open de melding en stel de relevante toegangsmachtigingen in voor andere apparaten.
- ! De bovenstaande instructies kunnen verschillen afhankelijk van de gebruikte clientapparaten. Raadpleeg de gebruikershandleiding van het clientapparaat voor meer informatie. Als het apparaat geen verbinding kan maken, controleert u of uw Wi-Fi-netwerk werkt.
- 💡 Als u de weergave **Aangesloten apparaten** sluit, blijft de functie mediaserver op de achtergrond actief.

Bestanden delen met andere DLNA Certified™-apparaten stoppen

- 1 Tik op het Startscherm op , ga naar **Aangesloten apparaten** en tik hierop.
- 2 Druk op  en tik op **Mediaserver**.
- 3 Sleep de schuifregelaar om de **Inhoud delen**-functie uit te schakelen.

Toegangsmachtigingen instellen voor een in behandeling zijnde apparaat

- 1 Tik op het Startscherm op , ga naar **Aangesloten apparaten** en tik hierop.
- 2 Druk op  en tik op **Mediaserver**.
- 3 Selecteer een apparaat in de **Apparaten in behandeling**-lijst.
- 4 Selecteer een toegangsmachtigingsniveau.

De naam van een geregistreerd apparaat wijzigen

- 1 Tik op het Startscherm op , ga naar **Aangesloten apparaten** en tik hierop.
- 2 Druk op  en tik op **Mediaserver**.
- 3 Selecteer een apparaat in de lijst **Geregistreerde apparaten** en selecteer vervolgens **Naam wijzigen**.
- 4 Voer een nieuwe naam voor het apparaat in.

Het toegangsniveau van een geregistreerd apparaat wijzigen

- 1 Tik op het Startscherm op , ga naar **Aangesloten apparaten** en tik hierop.
- 2 Druk op  en tik op **Mediaserver**.
- 3 Selecteer een apparaat in de **Geregistreerde apparaten**-lijst.
- 4 Tik op **Toegangsniveau wijzigen** en selecteer een optie.

Hulp krijgen over het delen van content met andere DLNA Certified™-apparaten



- 1 Tik op het Startscherm op , ga naar **Aangesloten apparaten** en tik hierop.
- 2 Tik op .

Telefooninhoud afspelen op andere DLNA Certified™-apparaten

Foto's of video's van uw telefoon op een ander apparaat weergeven

- 1 Zorg ervoor dat u het delen van bestanden met andere DLNA Certified™-apparaten correct hebt ingesteld en dat alle relevante apparaten zijn aangesloten op hetzelfde Wi-Fi®-netwerk.
 - 2 Tik op het Startscherm op .
 - 3 Ga naar en tik op **Album**.
 - 4 Tik op een foto of video en houd deze aangeraakt tot een werkbalk wordt weergegeven.
 - 5 Tik op het item dat of de items die u wilt weergeven en tik op  > .
 - 6 Selecteer een apparaat. De geselecteerde bestanden starten in chronologische volgorde met afspelen op het apparaat dat u selecteert.
-  U kunt ook een video delen uit de applicatie Films op uw telefoon door op de video te tikken en vervolgens op  te tikken.

Een muziek-track vanaf uw telefoon op een ander apparaat afspelen

- 1 Zorg ervoor dat u het delen van bestanden met andere DLNA Certified™-apparaten correct hebt ingesteld en dat alle relevante apparaten zijn aangesloten op hetzelfde Wi-Fi®-netwerk.
- 2 Tik op het Startscherm op , ga naar  en tik hierop.
- 3 Tik op **MIJN MUZIEK** om de muziekbibliotheek te openen.
- 4 Selecteer een muziekcategorie en blader naar de track die u wilt delen. Tik vervolgens op de track.
- 5 Druk op  en tik op **Afspelen op apparaat**.
- 6 Selecteer een apparaat. De track wordt automatisch afgespeeld op het apparaat dat u hebt geselecteerd.

Draadloze Bluetooth™-technologie

Gebruik de Bluetooth™-functie om bestanden te verzenden naar andere Bluetooth™-apparaten of om een verbinding te maken met handsfree accessoires. Schakel de Bluetooth™-functie op de telefoon in en breng draadloze verbindingen tot stand met andere Bluetooth™-apparaten, zoals computers, headsets en telefoons. De Bluetooth™-verbinding werkt beter binnen een straal van 10 meter, zonder vaste voorwerpen tussen de apparaten. In sommige gevallen moet u de telefoon handmatig koppelen met andere Bluetooth™-apparaten. Denk eraan om u telefoon op "detecteerbaar" in te stellen als u wilt dat andere Bluetooth™-apparaten deze kunnen detecteren.

- ! De interoperabiliteit en compatibiliteit tussen Bluetooth™-apparaten varieert.

De Bluetooth™-functie inschakelen en uw telefoon zichtbaar maken

- 1 Tik op het Startscherm op .
- 2 Ga naar en tik op **Instellingen**.
- 3 Tik op de aan-uitschakelaar naast **Bluetooth** om de Bluetooth™-functie in te schakelen.
- 4 Tik op **Bluetooth**. Uw telefoon en een lijst van beschikbare Bluetooth™-apparaten worden weergegeven.
- 5 Tik op uw telefoonnaam om uw telefoon zichtbaar te maken voor andere Bluetooth™-apparaten.

Uw telefoon een naam geven

U kunt uw telefoon een naam geven. Deze naam wordt aan andere apparaten getoond, nadat u de Bluetooth™-functie hebt ingeschakeld en uw telefoon hebt ingesteld op zichtbaar.

Uw telefoon een naam geven

- 1 Zorg dat de Bluetooth™-functie is ingeschakeld.
- 2 Tik op het Startscherm op .
- 3 Ga naar en tik op **Instellingen** > **Bluetooth**.
- 4 Druk op  en selecteer **Naam van telefoon wijzigen**.
- 5 Voer een naam in voor uw telefoon.
- 6 Tik op **Naam wijzigen**.

Koppeling aan een ander Bluetooth™-apparaat

Als u de telefoon aan een ander apparaat koppelt, kunt u de telefoon bijvoorbeeld verbinden met een Bluetooth™-headset of een Bluetooth™-carkit, en deze apparaten gebruiken om te bellen en gebeld te worden.

Zodra u de telefoon hebt gekoppeld aan een Bluetooth™-apparaat, wordt deze koppeling opgeslagen op de telefoon. Als u de telefoon koppelt aan een Bluetooth™-apparaat, moet u mogelijk een toegangscode invoeren. De generieke toegangscode 0000 wordt automatisch uitgeprobeerd. Als deze code niet werkt, raadpleegt u de documentatie van het Bluetooth™-apparaat voor de toegangscode van het apparaat. U hoeft de toegangscode de volgende keer dat u verbinding maakt met een gekoppeld Bluetooth™-apparaat, niet meer in te voeren.

Bepaalde Bluetooth™-apparaten, zoals de meeste Bluetooth™-headsets, moeten aan de telefoon worden gekoppeld en hiermee worden verbonden voordat u ze kunt gebruiken.

U kunt de telefoon aan meerdere Bluetooth™-apparaten koppelen. U kunt echter met slechts één Bluetooth™-profiel tegelijk verbinding maken.

Uw telefoon koppelen met een ander Bluetooth™-apparaat

- 1 Controleer of Bluetooth™ is geactiveerd op het apparaat dat u met de telefoon wilt koppelen en of het zichtbaar is voor andere Bluetooth™-apparaten.
- 2 Tik op het Start scherm op .
- 3 Ga naar en tik op **Instellingen** > **Bluetooth**. Alle beschikbare Bluetooth™-apparaten verschijnen in de lijst.
- 4 Tik op het Bluetooth™-apparaat waarmee u de telefoon wilt koppelen.
- 5 Voer zo nodig een toegangscode in. De telefoon en het Bluetooth™-apparaat zijn nu gekoppeld.

Uw telefoon verbinden met een ander Bluetooth™-apparaat

- 1 Als u een verbinding maakt met een Bluetooth-apparaat dat vereist dat uw telefoon eerst koppelt vóór het verbinden, volgt u de relevante stappen om uw telefoon te koppelen aan dat apparaat.
- 2 Tik op het Start scherm op .
- 3 Ga naar en tik op **Instellingen** > **Bluetooth**.
- 4 Tik op het Bluetooth™-apparaat waarmee u uw telefoon wilt verbinden.

De koppeling van een Bluetooth™-apparaat opheffen

- 1 Tik op het Start scherm op .
- 2 Ga naar en tik op **Instellingen** > **Bluetooth**.
- 3 Tik onder **Gekoppelde apparaten** op  naast de naam van het apparaat waarvan u de koppeling wilt opheffen.
- 4 Tik op **Koppeling ongedaan maken**.

Items verzenden en ontvangen via Bluetooth™-technologie

Items delen met andere Bluetooth™-compatibele apparaten zoals telefoons of computers. U kunt meerdere soorten items verzenden en ontvangen via de Bluetooth™-functie, zoals:

- Foto's en video's
- Muziek en andere audiobestanden
- Contacten
- Webpagina's

Items verzenden via Bluetooth™

- 1 **Ontvangend apparaat:** controleer of op het Bluetooth™-apparaat waarnaar u het item wilt sturen, Bluetooth™ is ingeschakeld en of het zichtbaar is voor andere Bluetooth™-apparaten.
- 2 Open in het verzendapparaat de applicatie die het item bevat dat u wilt verzenden en scroll naar het item.
- 3 Afhankelijk van de applicatie en het item dat u wilt verzenden, moet u bijvoorbeeld het item aangeraakt houden, het item openen of op de  drukken. Er kunnen andere manieren zijn voor het verzenden van een item.
- 4 Selecteer een menu-item voor het delen of verzenden.
- 5 Selecteer **Bluetooth** in het menu dat wordt geopend.
- 6 Schakel Bluetooth™ in als u hierom wordt gevraagd.
- 7 Tik op de naam van het ontvangende apparaat.
- 8 **Ontvangend apparaat:** accepteer de verbinding wanneer u hierom wordt gevraagd.
- 9 Indien u dat wordt gevraagd, voert u dezelfde toegangscode in op beide apparaten of bevestigt u de voorgestelde toegangscode.
- 10 **Ontvangend apparaat:** accepteer het binnenkomende item.

Items ontvangen via Bluetooth™

- 1 Zorg dat de functie Bluetooth™ is ingeschakeld en zichtbaar is voor andere Bluetooth™-apparaten.
- 2 Het verzendende apparaat begint nu gegevens naar uw telefoon te verzenden.
- 3 Voer, als u hierom wordt gevraagd, dezelfde toegangscode in op beide apparaten of bevestig de voorgestelde toegangscode.
- 4 Wanneer u een melding krijgt van een inkomend bestand op uw telefoon, sleept u de statusbalk omlaag en tikt u op de melding om de bestandsoverdracht te accepteren.
- 5 Tik op **Accepteren** om de bestandsoverdracht te starten.
- 6 Sleep de statusbalk omlaag om de voortgang van de overdracht te bekijken.
- 7 Sleep de statusbalk omlaag en tik op de betreffende melding om een ontvangen item te openen.

Uw telefoon aansluiten op een computer

Maak met uw telefoon verbinding met een computer en start het overbrengen van afbeeldingen, muziek en andere bestandstypen. De eenvoudigste manieren om verbinding te maken, is het gebruik van een USB-kabel of van draadloze Bluetooth-technologie.

Wanneer u met uw telefoon verbinding maakt met een computer met behulp van een USB-kabel, wordt u gevraagd de PC Companion-applicatie te installeren op uw computer. Met de PC Companion-applicatie hebt u toegang tot aanvullende toepassingen waarmee u mediabestanden kunt overbrengen en ordenen, uw telefoon kunt bijwerken, de content van uw telefoon synchroniseren, en nog veel meer.

- ! Het is mogelijk dat u geen door copyright beschermde content kunt overbrengen tussen uw telefoon en computer.

Content overbrengen en verwerken met een USB-kabel

Gebruik een USB-kabelverbinding tussen een computer en uw telefoon om uw bestanden eenvoudig over te brengen en te beheren. Zodra de twee apparaten met elkaar zijn verbonden, kunt u content van het ene naar het andere apparaat slepen met behulp van de bestandsverkenner van uw computer. Als u muziek- of videobestanden, foto's of andere mediabestanden overbrengt naar uw telefoon, kunt u het beste de Media Go™-applicatie op uw computer gebruiken. Met Media Go™ worden mediabestanden geconverteerd, zodat u deze op uw telefoon kunt gebruiken.

Content overbrengen tussen telefoon en computer met een USB-kabel

- 1 Sluit de telefoon met behulp van een USB-kabel aan op een computer. In de statusbalk verschijnt **Int. storage & SD card connected**.
- 2 **Computer:** Open Microsoft® Windows® Verkenner vanaf het bureaublad en wacht tot het interne geheugen van uw telefoon en de SD-kaart als een externe schijven in Microsoft® Windows® Verkenner verschijnen.
- 3 **Computer:** Sleep de gewenste bestanden en zet deze neer tussen uw telefoon en de computer.

Bestanden overbrengen met de mediaoverdrachtmodus via Wi-Fi®

U kunt bestanden via een Wi-Fi®-verbinding overbrengen van uw telefoon naar andere met MTP compatibele apparaten, zoals een computer, en andersom. Voordat u verbinding maakt, moet u de twee apparaten koppelen. Als u muziek, video's, foto's of andere mediabestanden overbrengt tussen uw telefoon en een computer, kunt u het beste de applicatie Media Go™ op uw computer gebruiken. Met Media Go™ worden mediabestanden geconverteerd, zodat u deze op uw telefoon kunt gebruiken.

- 💡 Als u deze functie wilt gebruiken, hebt u een apparaat met Wi-Fi®-mogelijkheden nodig dat mediaoverdracht ondersteunt, zoals een computer waarop Microsoft® Windows Vista® of Windows® 7 wordt uitgevoerd.

Uw telefoon draadloos aan een computer koppelen met de mediaoverdrachtmodus

- 1 Controleer of de mediaoverdrachtmodus is ingeschakeld op de telefoon. Deze modus is standaard ingeschakeld.
 - 2 Verbind de telefoon met de computer via een USB-kabel.
 - 3 **Computer:** Zodra de telefoonnaam wordt weergegeven op het scherm, klikt u op *Network configuration* (Netwerkconfiguratie) en volgt u de instructies op om de computer te koppelen.
 - 4 Wanneer u het koppelen hebt voltooid, verwijdert u de USB-kabel uit beide apparaten.
- ! De bovenstaande instructies werken alleen als Windows® 7 is geïnstalleerd op de computer en de computer via een netwerkkabel is verbonden met een Wi-Fi®-toegangspunt.

Gekoppelde apparaten draadloos verbinden in de mediaoverdrachtmodus

- 1 Controleer of de mediaoverdrachtmodus is ingeschakeld op de telefoon. Deze modus is standaard ingeschakeld.
 - 2 Tik op het Startscherm op .
 - 3 Ga naar en tik op **Instellingen > Xperia™ > Verbinding**.
 - 4 Tik op het gekoppelde apparaat waarmee u verbinding wilt maken in **Vertrouwde apparaten**.
 - 5 Tik op **Verb..**
- ! Zorg dat de Wi-Fi®-functie op de telefoon is ingeschakeld.

De verbinding met een draadloos gekoppeld apparaat verbreken in de mediaoverdrachtmodus

- 1 Tik op het Startscherm op .
- 2 Ga naar en tik op **Instellingen > Xperia™ > Verbinding**.
- 3 Tik op het gekoppelde apparaat waarvoor u de verbinding wilt verbreken in **Vertrouwde apparaten**.
- 4 Tik op **Verbinding verbreken**.

Een koppeling met een ander apparaat verwijderen

- 1 Tik op het Startscherm op .
- 2 Ga naar en tik op **Instellingen > Xperia™ > Verbinding**.
- 3 Tik op het gekoppelde apparaat dat u wilt verwijderen.
- 4 Tik op **Vergeten**.

PC Companion

PC Companion is een computerapplicatie waarmee u toegang krijgt tot extra functies en diensten die u helpen bij het overbrengen van muziek, video en foto's van en naar uw telefoon. U kunt PC Companion ook gebruiken om uw telefoon bij te werken en de meest recente beschikbare software op te halen. De installatiebestanden voor PC Companion zijn opgeslagen op uw telefoon en de installatie start vanaf de telefoon als u deze via een USB-kabel met een computer verbindt.

U moet beschikken over een computer die met internet is verbonden en waarop een van de volgende besturingssystemen is geïnstalleerd om de applicatie PC Companion te kunnen gebruiken:

- Microsoft® Windows® 7
- Microsoft® Windows Vista®
- Microsoft® Windows® XP (Service Pack 3 of hoger)

PC Companion starten

- 1 Zorg dat PC Companion is geïnstalleerd op uw pc.
- 2 Open de applicatie PC Companion op de pc en klik vervolgens op **Start** om een van de functies die u wilt gebruiken, te openen.

Media Go™

De Media Go™-computerapplicatie helpt u om uw mediacontent op uw telefoon en computer over te dragen en te beheren. U kunt Media Go™ installeren en openen vanuit de PC Companion-applicatie. Zie *PC Companion* op pagina 112 voor meer informatie.

U moet beschikken over een van de volgende besturingssystemen om de applicatie Media Go™ te kunnen gebruiken:

- Microsoft® Windows® 7
- Microsoft® Windows Vista®
- Microsoft® Windows® XP, Service Pack 3 of hoger

Content overbrengen met de applicatie Media Go™

- 1 Sluit de telefoon aan op een computer met een ondersteunde USB-kabel.
- 2 **Telefoon: Intern geheugen aangesloten** wordt weergegeven in de statusbalk.
- 3 **Computer:** Open eerst de applicatie PC Companion op de pc. Klik in PC Companion op *Media Go* om de Media Go™-applicatie te starten. In sommige gevallen moet u wachten totdat Media Go™ is geïnstalleerd.
- 4 Gebruik Media Go™ om bestanden te slepen en neer te zetten tussen uw computer en uw telefoon.

 Media Go™ kan ook worden gedownload van www.sonymobile.com.

Locatiediensten gebruiken om uw positie te vinden

Gebruik uw telefoon om erachter te komen waar u zich bevindt. Er zijn twee methoden: GPS en draadloze netwerken. De draadloze netwerkoptie inschakelen als u alleen uw geschatte locatie nodig hebt en deze snel wilt hebben. Als u een nauwkeurigere positie wilt en een helder zicht op de hemel hebt, schakelt u de GPS-optie in. U moet beide opties inschakelen om ervoor te zorgen dat uw locatie wordt gevonden wanneer het draadloze netwerk zwak is.

- ! Sony biedt geen garantie voor de nauwkeurigheid van locatieservices, inclusief, maar niet beperkt tot navigatieservices.

GPS inschakelen

- 1 Tik op uw startscherm op .
- 2 Tik op **Instellingen** > **Locatieservices**.
- 3 Schakel het selectievakje **GPS-satellieten** in.

Draadloze netwerken inschakelen

- 1 Tik op uw startscherm op .
- 2 Tik op **Instellingen** > **Locatieservices**.
- 3 Schakel het selectievakje **Locatieservice van Google** in.

GPS gebruiken

Uw telefoon heeft een global positioning system (GPS)-ontvanger die satellietsignalen gebruikt om uw locatie te berekenen.

- ! Als u functies gebruikt waarvoor uw locatie moet worden bepaald met de GPS-ontvanger, moet u ervoor zorgen dat u een helder zicht op de hemel hebt.

De beste prestaties bereiken

Wanneer u de GPS de eerste keer gebruikt, kan het 5 tot 10 minuten duren voordat uw locatie wordt gevonden. Om de zoekopdracht te helpen, zorgt u ervoor dat u een helder zicht op de hemel hebt. Sta stil en bedek de GPS-antenne niet (het gemarkeerde gebied in de afbeelding). De GPS-signalen kunnen door wolken en plastic dringen, maar niet door de meeste vaste objecten, zoals gebouwen en bergen. Als uw locatie na enkele minuten niet is gevonden, gaat u ergens anders staan.

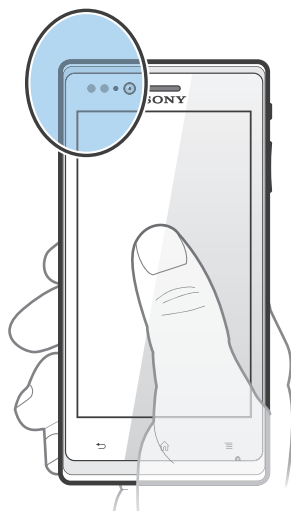

Google Maps™

Houd uw huidige locatie bij, bekijk realtime verkeerssituaties en krijg gedetailleerde instructies naar uw bestemming. Voordat u een reis maakt, kunt u kaarten downloaden en opslaan op uw geheugenkaart om hoge roamingkosten te vermijden.

- ! Voor het gebruik van de applicatie Google Maps™ is een internetverbinding vereist. Er kunnen kosten voor dataoverdracht in rekening worden gebracht wanneer u verbinding met internet maakt vanaf uw telefoon. Neem contact op met uw netwerkoperator voor meer informatie. De applicatie Google Maps™ is mogelijk niet in alle markten, landen of regio's beschikbaar.

Google Maps™ gebruiken

- 1 Tik op het Startscherm op .
- 2 Ga naar en tik op **Kaarten**.

- ! Als u Google Maps™ wilt gebruiken, moet u een van de locatiemethoden inschakelen die beschikbaar is onder **Instellingen > Locatieservices**.

Meer informatie over Google Maps™

- Druk op  wanneer u Google Maps™ gebruikt en tik vervolgens op **Help**.

De locaties van uw vrienden weergeven met Google Latitude™

Meld u aan bij Google Latitude™ om de locaties van uw vrienden op kaarten te bekijken en uw locatie en andere informatie met hen te delen.

Google Maps™ gebruiken om te navigeren

Gebruik de Google Maps™-applicatie voor instructies voor reizen te voet, met het openbaar vervoer of met de auto. U kunt een snelkoppeling naar een bestemming toevoegen aan uw startscherm om snel een routebeschrijving te krijgen, waar u ook bent.

Wanneer u een kaart bekijkt, maakt u een verbinding met het internet en worden gegevens naar uw telefoon overgedragen. Het is dus een goed idee om kaarten naar uw telefoon te downloaden en deze op te slaan voordat u op reis gaat. Zo voorkomt u hoge kosten voor roaming.

- ! Sony garandeert de nauwkeurigheid van navigatieservices niet.

De navigatieapplicatie gebruiken

Gebruik de applicatie Navigatie in de telefoon om stap voor stap aanwijzingen op te halen over hoe u ergens kunt komen. De instructies worden uitgesproken en worden op het scherm weergegeven.

- ! De applicatie Navigatie is mogelijk niet in alle markten beschikbaar.

Navigatie starten

- 1 Tik vanaf uw startpagina op .
- 2 Ga naar en tik op **Navigatie**.

De telefoon vergrendelen en beveiligen

IMEI-nummer

Elke telefoon heeft een uniek IMEI-nummer (International Mobile Equipment Identity). U moet een kopie van dit nummer bewaren. Als uw telefoon wordt gestolen, kan uw netwerkprovider uw IMEI-nummer gebruiken om te voorkomen dat de telefoon toegang krijgt tot het netwerk in uw land.

Uw IMEI-nummer weergeven



- 1 Schakel de telefoon uit, verwijder vervolgens de cover en haal de batterij uit de telefoon.
- 2 Zoek naar het nummer van 15 tot 17 cijfers op het label. De eerste 15 cijfers vormen het IMEI-nummer.

Uw IMEI-nummer weergeven op de telefoon

- 1 Tik op het Startscherm op .
- 2 Ga naar en tik op **Instellingen** > **Over de telefoon** > **Status**.
- 3 Blader naar **IMEI** om het **IMEI**-nummer weer te geven.

SIM-kaartbeveiliging

De SIM-kaartvergrendeling beschermt alleen uw abonnement. Uw telefoon werkt nog steeds met een nieuwe SIM-kaart. Als de SIM-kaartvergrendeling is ingeschakeld, moet u een PIN-code (Personal Identity Number) invoeren. Als u de PIN-code vaker onjuist invoert dan maximaal is toegestaan, wordt de SIM-kaart geblokkeerd. U moet dan de PUK-code (Personal Unblocking Key) en een nieuwe PIN-code invoeren. U ontvangt de PIN-, PIN2- en PUK-code van uw netwerkoperator.

De PIN-vergrendeling voor de SIM-kaart wijzigen

- 1 Tik vanuit de Startscherm op .
- 2 Ga naar en tik op **Instellingen** > **Beveiliging** > **SIM-vergrendeling instellen** > **SIM vergrendelen**.
- 3 Voer de PIN-code voor de SIM-kaart in en tik op **OK**.

De PIN-code voor de SIM-kaart wijzigen

- 1 Tik vanuit de Startscherm op .
- 2 Ga naar en tik op **Instellingen > Beveiliging > SIM-vergrendeling instellen > SIM PIN-code wijzigen.**
- 3 Voer de oude PIN-code voor de SIM-kaart in en tik op **OK.**
- 4 Voer de nieuwe PIN-code voor de SIM-kaart in en tik op **OK.**
- 5 Voer de nieuwe PIN-code voor de SIM-kaart opnieuw in en tik op **OK.**

De PIN2-code voor de SIM-kaart wijzigen

- 1 Tik vanuit de Startscherm op .
- 2 Ga naar en tik op **Instellingen > Oproepinstellingen > Vaste nummers > PIN2-code wijzigen.**
- 3 Voer de oude PIN2-code voor de SIM-kaart in en tik op **OK.**
- 4 Voer de nieuwe PIN2-code voor de SIM-kaart in en tik op **OK.**
- 5 Bevestig de nieuwe PIN2-code en tik op **OK.**

De blokkering van een vergrendelde SIM-kaart ongedaan maken

- 1 Wanneer **Geef de PUK-code en de nieuwe PIN-code op** wordt weergegeven, voert u de PUK-code in.
 - 2 Voer een nieuwe PIN-code in en tik op **OK.**
-  Als u te vaak een onjuiste PUK-code invoert, wordt de SIM-kaart geblokkeerd. Als dit gebeurt, neemt u contact op met uw serviceprovider om een nieuwe SIM-kaart te ontvangen.



Een schermvergrendeling instellen

Er zijn verschillende manieren waarop u uw telefoonscherm kunt vergrendelen. U kunt bijvoorbeeld de optie Face Unlock gebruiken, die een afbeelding van uw gezicht gebruikt om het scherm te ontgrendelen. U kunt ook een ontgrendelpatroon voor het scherm instellen, een op cijfers gebaseerde PIN-vergrendeling, of een op tekst gebaseerd wachtwoord.

Een schermvergrendeling instellen

- 1 Tik vanuit uw Startscherm op  > **Instellingen > Beveiliging > Schermvergrendeling.**
 - 2 Selecteer een optie.
-  Het is heel belangrijk dat u het patroon voor schermontgrendeling, PIN-code of wachtwoord onthoudt. Als u deze informatie vergeet, kunt u belangrijke gegevens, zoals contacten en berichten, mogelijk niet meer herstellen. Raadpleeg de Sony-klantenservice voor meer informatie.

Beveiliging via gezichtsherkenning instellen

- 1 Tik vanuit uw Startscherm op  > **Instellingen > Beveiliging > Schermvergrendeling.**
 - 2 Tik op **Ontgrendeling via gezichtsherkenning** en volg vervolgens de instructies op uw telefoon om uw gezicht vast te leggen.
 - 3 Als uw gezicht is vastgelegd, kunt u de beveiliging via gezichtsherkenning **Patroon** of **PIN** instellen als back-upmethode om het scherm te ontgrendelen. Raadpleeg " Een patroon voor schermontgrendeling maken " of "Een PIN voor schermontgrendeling maken " voor meer informatie.
-  De functie beveiliging via gezichtsherkenning is minder veilig dan een schermvergrendelingspatroon, PIN of wachtwoord. Iemand die op u lijkt, zou uw telefoon kunnen ontgrendelen.
-  Leg uw gezicht voor de beste resultaten binnen vast waar het goed verlicht is maar niet te helder en houd de telefoon op oogniveau.

Het scherm ontgrendelen met behulp van de beveiligingsfunctie via gezichtsherkenning

- 1 Activeer het scherm.
 - 2 Kijk onder dezelfde hoek naar uw telefoon als toen u uw foto voor de beveiliging via gezichtsherkenning maakte.
- 💡 Als uw gezicht niet wordt herkend door de beveiliging via gezichtsherkenning, moet u het back-uppatroon tekenen of uw pin invoeren om het scherm te ontgrendelen.

Beveiliging via gezichtsherkenning uitschakelen

- 1 Tik vanuit uw Startscherm op  > **Instellingen** > **Beveiliging** > **Schermsgrendeling**.
- 2 Teken het ontgrendelpatroon van uw back-upscherm of voer uw pincode in.
- 3 Tik op **Vegen**.

Een patroon voor schermontgrendeling maken

- 1 Tik vanuit de Startscherm op .
- 2 Ga naar en tik op **Instellingen** > **Beveiliging** > **Schermsgrendeling** > **Patroon**.
- 3 Voer de instructies op de telefoon uit. U wordt gevraagd een beveiligingsvraag te selecteren. Deze vraag wordt gebruikt om de telefoon te ontgrendelen als u uw patroon voor schermontgrendeling bent vergeten.

Het scherm ontgrendelen met een schermontgrendelingspatroon

- 1 Activeer het scherm.
 - 2 Teken uw patroon voor schermontgrendeling.
- ⚠ Als het ontgrendelingspatroon dat u tekent op het scherm, vijf keer op rij wordt geweigerd, kunt u ervoor kiezen om 30 seconden te wachten en het dan opnieuw te proberen. U kunt ook de beveiligingsvraag beantwoorden die u hebt geselecteerd.

Het patroon voor schermontgrendeling wijzigen

- 1 Tik op het Startscherm op .
- 2 Ga naar en tik op **Instellingen** > **Beveiliging** > **Schermsgrendeling**.
- 3 Teken uw patroon voor schermontgrendeling.
- 4 Tik op **Patroon**.
- 5 Voer de instructies op de telefoon uit.

Het patroon voor schermontgrendeling uitschakelen

- 1 Tik vanaf de startpagina op  > **Instellingen** > **Beveiliging** > **Schermsgrendeling**.
- 2 Teken het patroon voor schermontgrendeling.
- 3 Tik op **Vegen**.

Een PIN voor schermontgrendeling maken

- 1 Tik vanaf de startpagina op  > **Instellingen** > **Beveiliging** > **Schermsgrendeling** > **PIN**.
- 2 Voer een numerieke pincode in.
- 3 Tik, indien nodig, op  om het toetsenbord te minimaliseren.
- 4 Tik op **Doorgaan**.
- 5 Voer uw wachtwoord opnieuw in en bevestig uw pincode.
- 6 Tik, indien nodig, op  om het toetsenbord te minimaliseren.
- 7 Tik op **OK**.

De PIN-code voor schermontgrendeling uitschakelen

- 1 Tik vanuit uw Startscherm op  > **Instellingen** > **Beveiliging** > **Schermsgrendeling**.
- 2 Voer uw pincode in en tik daarna op **Volgende**.
- 3 Tik op **Vegen**.

Een wachtwoord voor schermvergrendeling creëren

- 1 Tik vanuit uw Start scherm op  > **Instellingen** > **Beveiliging** > **Schermsgrendeling** > **Wachtwoord**.
- 2 Voer een wachtwoord in.
- 3 Tik, indien nodig, op  om het toetsenbord te minimaliseren.
- 4 Tik op **Doorgaan**.
- 5 Voer uw wachtwoord opnieuw in en bevestig het.
- 6 Tik, indien nodig, op  om het toetsenbord te minimaliseren.
- 7 Tik op **OK**.

Het wachtwoord voor schermontgrendeling uitschakelen

- 1 Tik vanuit uw Start scherm op  > **Instellingen** > **Beveiliging** > **Schermsgrendeling**.
- 2 Voer uw wachtwoord in en tik op **Volgende**.
- 3 Tik op **Vegen**.

De telefoon bijwerken

Werk uw telefoon bij met de meest recente softwareversie om verzekerd te zijn van optimale prestaties en de meest recente verbeteringen.

U kunt de applicatie Update center op uw telefoon gebruiken om een draadloze update uit te voeren of de applicatie PC Companion op een computer om een update uit te voeren via een USB-kabelverbinding. Als u een draadloze update uitvoert, kunt u een mobiele of een Wi-Fi®-netwerkverbinding gebruiken. Maak wel eerst een back-up van alle gegevens die op uw telefoon zijn opgeslagen voordat u de update uitvoert.

- ! Wanneer u een update uitvoert met de applicatie Update center, wordt een gegevensverbinding gemaakt en kunnen er kosten worden aangerekend. De beschikbaarheid van de updates via een mobiel netwerk is ook afhankelijk van uw operator. Neem contact op met uw netwerkoperator voor meer informatie.

De telefoon draadloos bijwerken

Gebruik de Update center-applicatie om uw telefoon draadloos te updaten. U kunt software-updates handmatig downloaden of u Update service toestemming geven om uw telefoon automatisch te updaten wanneer er downloads beschikbaar zijn. Wanneer de automatische updatefunctie wordt geactiveerd, verschijnt er steeds een melding in de statusbalk wanneer er een update beschikbaar is.

Softwareupdates handmatig downloaden van het Update center

- 1 Tik op uw startscherm op .
- 2 Tik op **Update Center**.
- 3 Selecteer de gewenste applicatie of systeemupdate en tik op **Downloaden**, of tik op **Alles bijw.** om alle updates voor de applicatie te downloaden.

- ! Applicatie-updates starten automatisch na het downloaden. Voor systeemupdates wacht u tot uw telefoon opnieuw is opgestart en installeert u de update handmatig. Er kunnen ook kosten worden aangerekend wanneer u updates downloadt via 3G/mobiele netwerken.

Automatische softwareupdates vanaf het Update center activeren

- 1 Tik op uw startscherm op .
- 2 Tik op **Update Center**.
- 3 Druk op  en tik op **Instellingen**.
- 4 Tik op **Automatische updates toestaan**: en selecteer of u updates wilt downloaden via 3G- en Wi-Fi®-netwerken of alleen via Wi-Fi®-netwerken. Updates worden nu automatisch gedownload zodra ze beschikbaar zijn.

- ! Er kunnen kosten worden aangerekend wanneer u updates downloadt via 3G/mobiele netwerken.

Systeemupdates installeren

- 1 Tik op uw startscherm op .
- 2 Ga naar en tik op **Update Center**.
- 3 Selecteer een systeemupdate die u wilt installeren en tik op **Installeren**.

De telefoon bijwerken met een USB-kabelverbinding

Sommige updates kunnen niet draadloos worden gedownload. Er worden meldingen weergegeven in de statusbalk om u te informeren over deze updates. Als u de updates wilt downloaden en uitvoeren, hebt u een USB-kabel en een computer met de PC Companion-applicatie nodig. U kunt PC Companion op de computer installeren met behulp van de installatiebestanden die op uw telefoon zijn opgeslagen of u kunt de applicatie rechtstreeks downloaden van www.sonymobile.com.

De toepassing PC Companion downloaden vanaf uw telefoon

- 1 Sluit de telefoon aan op een computer met een USB-kabel.
- 2 Volg de instructies op de telefoon wanneer hierom wordt gevraagd, voor het uitvoeren van de installatie van PC Companion op de computer.

 PC Companion kan ook worden gedownload op www.sonymobile.com.

Software-updates downloaden met een USB-kabelverbinding

- 1 Installeer de PC Companion-applicatie op de computer die u gebruikt, als deze applicatie nog niet is geïnstalleerd.
- 2 Verbind de telefoon met de computer via een USB-kabel.
- 3 **Computer:** Start de applicatie PC Companion. Na enkele ogenblikken wordt de telefoon door PC Companion gedetecteerd, en wordt naar nieuwe telefoonsoftware gezocht.
- 4 **Telefoon:** Wanneer er meldingen worden weergegeven in de statusbalk, volgt u de instructies op het scherm op om de toepasselijke software-updates uit te voeren.

Uw telefoon bijwerken met een Apple® Mac®-computer

- 1 Installeer de applicatie Bridge for Mac op de Apple® Mac®-computer die u gebruikt als dat nog niet is gebeurd.
- 2 Gebruik een USB-kabel om uw telefoon te verbinden met de Apple® Mac®-computer.
- 3 **Computer:** Start de applicatie Bridge for Mac. Na enkele ogenblikken detecteert Bridge for Mac uw telefoon en wordt de nieuwe telefoonsoftware gezocht.
- 4 **Computer:** als een nieuwe update van de telefoonsoftware wordt gedetecteerd, verschijnt een pop-upvenster. Volg de instructies op het scherm om de relevante softwareupdates uit te voeren.

 De applicatie Bridge for Mac kan worden gedownload van www.sonymobile.com.

Overzicht van telefooninstellingen

Leer de instellingen in uw telefoon kennen zodat u ze kunt personaliseren op basis van uw eigen behoeften.

Wi-Fi	Schakel Wi-Fi® in of uit, scan naar beschikbare Wi-Fi®-netwerken of voeg het Wi-Fi®-netwerk toe.
Bluetooth	Schakel Bluetooth™ in of uit, zoek naar beschikbare Bluetooth™-apparaten, en maak de telefoon zichtbaar of onzichtbaar voor andere Bluetooth™-apparaten.
Datagebruik	Schakel het mobiele dataverkeer in of uit, en houd details over het dataverkeer gedurende een bepaalde periode bij.
Meer...	Schakel de vliegmodus in of uit, configureer instellingen voor VPN en mobiele netwerken, en stel de telefoon in op het delen van de mobiele dataverbinding als draagbare Wi-Fi®-hotspot, of via USB-tethering of Bluetooth™-tethering.
Oproepinstellingen	Beheer en configureer de instellingen voor vaste belservicenummers, voicemail en internetgesprekken.
Geluid	Configureer hoe uw telefoon overgaat, trilt of u waarschuwt wanneer u berichten ontvangt. U kunt deze instellingen ook gebruiken om het volume voor muziek, video of andere media met audio en verwante instellingen in te stellen.
Scherf	Schakel het scherm van uw telefoon in om de stand te wisselen wanneer u uw telefoon draait. U kunt ook de helderheid, tekengrootte, achtergrond en schermtime-out instellen.
Opslagruimte	Controleer de beschikbare ruimte op het interne geheugen van uw telefoon en op de SD-kaart. U kunt ook de SD-kaart wissen of deze ontkoppelen om deze veilig te verwijderen.
Batterij	Geef de batterij van de telefoon weer en bekijk hoe verschillende applicaties het vermogen van de batterij gebruiken.
Apps	Beheer actieve applicaties, gedownload applicaties en applicatie op het SD-kaartje.
Xperia™	Configureer de instellingen voor de USB-verbindingstype, het netwerkverbindingstype en internet. U kunt in de applicaties ook Facebook-functies inschakelen.
Accounts/ synchronisatie	Schakel uw telefoon in om de gegevens te synchroniseren met de synchronisatieaccounts die u toevoegt.
Locatieservices	Schakel de locatieservice van Google, GPS-satellieten en zoekopdracht Locatie & Google in of uit.
Beveiliging	Beveilig uw telefoon door verschillende vergrendelingen en wachtwoorden in te stellen. U kunt ook de installatie toestaan van applicaties die niet afkomstig zijn van Google Play™.
Taal en invoer	Selecteer de telefoontaal, pas opties voor tekstinvoer aan, voeg woorden toe aan het persoonlijke woordenboek en configureer spraakinstellingen.
Back-up maken en resetten	Maak een back-up en reset uw telefoon.

Datum en tijd	Stel de tijd en datum in of kies de netwerkwaarden. Selecteer de gewenste datum- en tijdsnotatie.
Toegankelijkheid	Schakel uw geïnstalleerde toegankelijkheidsservices in en pas de bijbehorende instellingen aan.
Opties voor ontwikkelaars	Stel opties in voor applicatieontwikkeling. U kunt bijvoorbeeld het CPU-gebruik op het scherm van de telefoon weergeven. U kunt de telefoon ook instellen om naar de foutopsporingmodus te gaan als USB-verbindingen actief zijn.
Over de telefoon	Bekijk informatie over uw telefoon, zoals modelnummer, firmwareversie, telefoonnummer en -signaal. U kunt ook uw software bijwerken naar de meest recente versie.

Overzicht van status- en meldingspictogrammen



Statuspictogrammen

De volgende statuspictogrammen kunnen op het scherm worden weergegeven:

	Signaalsterkte
	Geen signaal
	Roaming
	GPRS is beschikbaar
	EDGE is beschikbaar
	3G is beschikbaar
	GPRS-gegevens worden verzonden en gedownload
	EDGE-gegevens verzenden en downloaden
	3G-gegevens worden verzonden en gedownload
	Batterijstatus
	De batterij wordt opgeladen
	GPS is actief
	Vliegmodus is actief
	De Bluetooth™-functie is actief
	Verbonden met een ander Bluetooth™-apparaat
	De SIM-kaart is niet geplaatst
	De microfoon is gedempt
	De speakertelefoon is ingeschakeld
	Stille modus
	Trilstand
	Er is een alarm ingesteld
	Er is een synchronisatie actief
	Probleem met aanmelding of synchronisatie
	Een Wi-Fi®-verbinding is ingeschakeld en draadloze netwerken zijn beschikbaar

Meldingspictogrammen











De volgende meldingspictogrammen kunnen op het scherm worden weergegeven:

	Nieuw e-mailbericht
	Nieuw SMS-bericht of MMS-bericht

-  Nieuwe voicemail
-  Een aanstaande kalenderevent
-  Er wordt een nummer afgespeeld
-  De telefoon is met een computer verbonden via een USB-kabel
-  Waarschuwingsbericht
-  Foutbericht
-  Gemist gesprek
-  Lopend gesprek
-  Gesprek in wacht
-  Gesprekken doorschakelen ingeschakeld
-  Software-updates beschikbaar
-  Gegevens worden gedownload
-  Gegevens worden geüpload
-  Meer (niet-weergegeven) meldingen

Overzicht applicaties

-  Gebruik de alarm- en klokapplicatie om verschillende alarmen in te stellen.
-  Gebruik uw webbrowser om wegpagina's weer te geven en op de pagina's te navigeren, favorieten, tekst en afbeeldingen te beheren.
-  Gebruik de rekenmachine-applicatie om basisberekeningen uit te voeren.
-  Gebruik de kalenderapplicatie om uw gebeurtenissen bij te houden en uw afspraken te beheren.
-  Gebruik de camera om foto's te maken en videoclips vast te leggen.
-  Gebruik de contactenapplicatie om telefoonnummers, e-mailadressen en andere informatie van uw contacten te beheren.
-  Open uw gedownloadde applicaties.
-  Gebruik de e-mailapplicatie om e-mails te verzenden en ontvangen via privéaccounts en zakelijke accounts.
-  Gebruik de Facebook-applicatie om deel te nemen aan sociale netwerken met vrienden, familieleden en collega's wereldwijd.
-  Blader en luister naar FM-radiostations.
-  Gebruik de galerij-applicatie om uw foto's en video's weer te geven en te bewerken.
-  Gebruik de Gmail™-applicatie op uw telefoon om e-mailberichten te lezen, schrijven en organiseren.
-  Zoek naar informatie op uw telefoon en op internet.
-  Gebruik de Latitude-applicatie om de locatie van uw vrienden op een kaart weer te geven en om uw locatie te delen.
-  Geef uw huidige locatie weer, vind andere locaties en bereken routes met Google Maps™.
-  Ga naar Google Play™ om gratis en betaalde applicaties voor uw telefoon te downloaden.
-  Gebruik de berichtenapplicatie om SMS- en MMS-berichten te verzenden en ontvangen.
-  Gebruik de Movies-applicatie om video's af te spelen op uw telefoon en om video's te delen met uw vrienden of op andere apparaten via DLNA.
-  Gebruik de muziekplayerapplicatie om muziek, audioboeken en podcast te organiseren en af te spelen.
-  Geeft de updates weer van muziek en video's die door uw vrienden zijn gedeeld op Facebook.
-  Navigeer door middel van gesproken, stap-voor-stap instructies.
-  Bekijk nieuwsberichten en weersverwachtingen.
-  Voer telefoongesprekken door het nummer handmatig te draaien of door middel van de smart dial functie.
-  Zoek naar plaatsen, bijvoorbeeld restaurants en cafés.
-  Pas de stroombesparingsmodi om het batterijverbruik te verminderen.

-  Gebruik de Video Unlimited™-applicatie om videos te huren en te kopen.
-  Gebruik de abonnementsapplicatie Music Unlimited™ voor toegang tot miljoenen liedjes via een 3G- of Wi-Fi®-verbinding.
-  Optimaliseer de telefooninstellingen naar uw wensen.
-  Gebruik de setophandleiding voor informatie over basisfuncties en voor hulp bij het instellen van de telefoon.
-  Gebruik de Google Talk™-applicatie om online met vrienden te chatten.
-  Identificeer muziektracks die u in uw omgeving hoort en krijg informatie over de artiest en het album en eventuele andere informatie.
-  Gebruik Timescape™ om al uw communicatie in één overzicht te verzamelen, inclusief sociale netwerkgebeurtenissen en SMS-berichten.
-  Gebruik de helpapplicatie voor directe toegang tot gebruikersondersteuning op de telefoon. U hebt bijvoorbeeld toegang tot een gebruikershandleiding, informatie voor het oplossen van problemen, tips en trucs.
-  Gebruik YouTube™ om videos van overal ter wereld te delen en weer te geven.
-  Download en installeer nieuwe applicaties en updates.

! Sommige applicaties worden niet door alle netwerken en/of netwerkoperators in alle gebieden ondersteund.

Gebruikersondersteuning

Via de applicatie Help op uw telefoon krijgt u rechtstreeks toegang tot de applicatie voor gebruikersondersteuning. U kunt bijvoorbeeld een gebruikershandleiding openen met instructies voor het gebruik van uw telefoon. U kunt ook informatie over het oplossen van problemen en andere hulp krijgen via de Sony Mobile support zone en van de Sony Mobile klantenondersteuningsservice.

- Functies van de applicatie Help:
 - Gebruikershandleiding op de telefoon: lees en zoek naar informatie over het gebruik van de telefoon.
 - Leer meer: lees tips en trucs, haal het laatste nieuws op en bekijk de instructievideo's.
 - E-mailondersteuning: stuur een e-mail naar ons ondersteuningsteam.
 - Support zone: bezoek www.sonymobile.com voor uitgebreide ondersteuning voor uw telefoon.
 - Problemen oplossen: vind veelvoorkomende problemen en foutmeldingen aan het einde van onze gebruikershandleiding en in de support zone.
 - Klantenondersteuning – als u alles al hebt geprobeerd. De relevante telefoonnummers voor ondersteuning zijn opgenomen in de bijgeleverde folder *Belangrijke informatie*.
- ! Een uitgebreide gebruikershandleiding is ook beschikbaar op www.sonymobile.com.

De Help-toepassing openen

- 1 Zoek en tik op  in het toepassingsscherm.
- 2 Ga naar het gewenste ondersteuningsitem en tik erop.

Problemen oplossen

Mijn telefoon werkt niet naar behoren

Als u problemen ervaart met de telefoon, kunt u de onderstaande tips controleren voordat u iets anders probeert:

- Start de telefoon opnieuw op.
- Verwijder de batterij en SIM-kaart en plaats deze terug. Start de telefoon vervolgens opnieuw op.
- Werk de telefoon bij. Als u de telefoon bijwerkt, bent u verzekerd van optimale prestaties en de nieuwste verbeteringen. Zie *De telefoon bijwerken* op pagina 120 voor meer informatie.
- Reset de telefoon.

 Wees geduldig wanneer u de telefoon reset. Als u de telefoon opnieuw opstart terwijl u een reset uitvoert, kan de telefoon permanent beschadigd raken.

De telefoon resetten

U kunt uw telefoon resetten naar de oorspronkelijke instellingen. Wanneer een reset naar de fabrieksinstellingen uitvoert, reset u de telefoon naar de staat van voordat u de telefoon voor het eerst inschakelde, en alle persoonlijke gegevens worden gewist. U kunt de telefoon ook resetten naar de oorspronkelijke instellingen zonder uw persoonlijke gegevens te wissen. Voordat u een reset uitvoert, moet u een back-up maken om alle belangrijke gegevens op uw telefoon op te slaan.

De telefoon resetten zonder persoonlijke gegevens te wissen

 Om permanente beschadiging van de telefoon te vermijden, mag de telefoon tijdens een resetprocedure niet opnieuw worden opgestart.

- 1 Tik op het Startscherm op .
- 2 Ga naar en tik op **Instellingen** > **Back-up maken en resetten**.
- 3 Tik op **Reset instellingen** > **Telefoon resetten**.
- 4 Tik op **Instellingen resetten** om te bevestigen.

Fabrieksinstellingen resetten

 Om permanente beschadiging van de telefoon te vermijden, mag de telefoon tijdens een resetprocedure niet opnieuw worden opgestart.

- 1 Tik op het Startscherm op .
- 2 Ga naar en tik op **Instellingen** > **Back-up maken en resetten**.
- 3 Tik op **Fabrieksinstellingen resetten** > **Telefoon resetten**.
- 4 Tik op **Alles wissen** om te bevestigen.

Ik kan de telefoon niet opladen

De lader is onjuist aangesloten of de batterijverbinding is slecht. Verwijder de batterij en maak de connectors schoon.

Er verschijnt geen laadpictogram wanneer de telefoon begint op te laden

Het kan enkele minuten duren voordat het batterijpictogram op het scherm wordt weergegeven.

De batterijprestaties zijn laag

Volg onze slimme tips over hoe u meer uit uw batterij kunt halen. Zie *Prestaties van de batterij verbeteren* op pagina 15.

Mijn headset met bedrading werkt niet

- Zorg ervoor dat de headset met bedrading die u gebruikt overeenstemt met de CTIA standaard. Uw telefoon ondersteunt de CTIA standard en is wellicht niet volledige compatibel met andere standaarden zoals OMTP.
- Indien u een headset met bedrading heeft die compatibel is met uw telefoon, is het beter om die te gebruiken.

Ik kan geen content overbrengen tussen mijn telefoon en de computer als ik een USB-kabel gebruik

De software of USB-stuurprogramma's zijn niet correct geïnstalleerd. Ga naar www.sonymobile.com voor gedetailleerde installatie-instructies en probleemoplossingssecties.

Ik kan geen internetservices gebruiken

Controleer of uw abonnement ondersteuning biedt voor het downloaden van gegevens en of de instellingen op de telefoon juist zijn. Zie *Instellingen voor internet en berichten* op pagina 33 voor meer informatie over het inschakelen van gegevensverkeer, gegevensroaming en het downloaden van internetinstellingen. Neem contact op met uw netwerkoperator voor meer informatie over de abonnementinstellingen.

Foutberichten

Geen netwerkdekking

- De telefoon bevindt zich in de vliegmodus. Controleer of de vliegmodus is uitgeschakeld.
- Uw telefoon ontvangt geen netwerksignaal of het ontvangen signaal is te zwak. Neem contact op met uw netwerkoperator en controleer of er dekking is voor uw netwerk op de locatie waar u zich bevindt.
- De SIM-kaart werkt niet correct. Plaats uw SIM-kaart in een andere telefoon. Als dit werkt, wordt het probleem waarschijnlijk veroorzaakt door de telefoon. Neem in dat geval contact op met het dichtstbijzijnde Sony-servicecentrum.

Alleen noodoproepen

Als u zich binnen het bereik van een netwerk bevindt, maar dit netwerk niet mag gebruiken. In noodgevallen staan bepaalde netwerkoperators toe dat u het internationale alarmnummer 112 belt. Zie *Noodoproepen* op pagina 37 voor meer informatie.

SIM-kaart vergrendeld

U hebt de PIN-code 3 keer op rij onjuist ingevoerd. Als u de telefoon wilt ontgrendelen, hebt u de PUK-code nodig die door uw provider is geleverd.

PUK van SIM is vergrendeld

U hebt de PUK-code (Personal Unblocking Key) 10 keer op rij onjuist ingevoerd. Neem contact op met de serviceprovider.

Uw telefoon recyclen

Heb u nog een oude telefoon liggen? Waarom recyclet u deze niet? Zo helpt u ons de materialen en onderdelen te hergebruiken; bovendien beschermt u het milieu! Lees meer over de recyclingopties in uw regio op www.sonymobile.com.

Juridische gegevens

Sony ST26i/ST26a

Deze gebruikershandleiding is gepubliceerd door Sony Mobile Communications AB of een van de lokale vestigingen, zonder enige garantie. Te allen tijde en zonder voorafgaande waarschuwing kunnen verbeteringen en wijzigingen door Sony Mobile Communications AB worden aangebracht in deze handleiding op grond van typografische fouten, onjuiste of achterhaalde gegevens of verbeteringen aan programmatuur en/of apparatuur. Dergelijke wijzigingen worden natuurlijk verwerkt in nieuwe uitgaven van deze gebruikershandleiding.

© Sony Mobile Communications AB, 2012.

Alle rechten voorbehouden.

Publicatienummer: 1268-7269.1

Uw mobiele telefoon heeft de mogelijkheid om extra content, bijvoorbeeld ringtones, te downloaden, op te slaan en door te sturen. Het gebruik van deze content kan beperkt of verboden zijn als gevolg van rechten van derden, waaronder auteursrechten. U, niet Sony, bent volledig verantwoordelijk voor extra content die is gedownload of doorgestuurd vanaf uw mobiele telefoon. Controleer voordat u extra content gebruikt, of het voorgenomen gebruik is toegestaan onder licentie of op andere wijze geautoriseerd is. Sony biedt geen garantie omtrent de juistheid, integriteit of kwaliteit van extra content of enige andere content van derden. Sony is onder geen enkele omstandigheid aansprakelijk voor onjuist gebruik door u van extra content of andere content van derden.

In deze gebruikershandleiding kan worden verwezen naar diensten of applicaties die door derden worden aangeboden. Voor gebruik van dergelijke applicaties of diensten kan een afzonderlijke registratie bij de andere partij vereist zijn, waarvoor aanvullende voorwaarden gelden. Raadpleeg vóór gebruik de voorwaarden en het toepasselijke privacybeleid van een website wanneer u applicaties opent op of via de website van derden. Sony biedt geen garantie voor de beschikbaarheid of prestaties van websites van derden en services die worden aangeboden door derden.

Verwijder de batterij om reguleringsgegevens te bekijken, zoals de CE-markering.

Alle namen van producten en bedrijven die hierin staan vermeld, zijn handelsmerken of gedeponeerde handelsmerken van hun respectieve eigenaars. Alle rechten die hierin niet uitdrukkelijk worden verleend, zijn voorbehouden. Alle andere handelsmerken zijn het eigendom van hun respectieve eigenaars.

Bezoek www.sonymobile.com voor meer informatie.

Alle illustraties zijn uitsluitend bedoeld voor referentiedoeleinden en vormen mogelijk geen exacte weergave van de daadwerkelijke telefoon.

Dit product wordt beschermd door intellectuele eigendomsrechten van Microsoft. Gebruik of distributie van dergelijke technologie buiten dit product is verboden zonder een licentie van Microsoft.

Eigenaars van content gebruiken de Windows Media digital rights management-technologie (WMDRM) om hun intellectuele eigendom, waaronder auteursrechten, te beschermen. Dit apparaat gebruikt WMDRM-software om toegang te krijgen tot content die met WMDRM is beschermd. Als de WMDRM-software de content niet kan beschermen, kunnen eigenaars van content Microsoft vragen de mogelijkheid van de software om WMDRM te gebruiken voor het afspeelen of kopiëren van beveiligde content, in te trekken. Deze intrekking heeft geen invloed op onbeschermd content. Wanneer u licenties voor beschermde content downloadt, gaat u ermee akkoord dat Microsoft mogelijk een intrekkinglijst bij de licenties insluit. Eigenaars van content kunnen eisen dat u WMDRM bijwerkt om toegang te krijgen tot hun content. Als u een upgrade weigert, hebt u mogelijk geen toegang meer tot content waarvoor de upgrade is vereist.

Dit product is in licentie gegeven uit hoofde van MPEG-4 visual en AVC patent portfolio-licenties voor het persoonlijk en niet-commercieel gebruik door een consument voor (i) het coderen van video in overeenstemming met de MPEG-4 visual-standaard ("MPEG-4 video") of de AVC-standaard ("AVC video") en/of (ii) het decoderen van MPEG-4- of AVC-video die door een consument voor persoonlijk en niet-commercieel gebruik is gecodeerd en/of is verkregen van een leverancier van video aan wie licentie is verleend door MPEG LA om MPEG-4- en/of AVC-video te verstrekken. Voor al het overige gebruik wordt geen licentie toegekend. Aanvullende informatie, waaronder informatie over gebruik voor reclamedoelinden, intern en commercieel gebruik, kan worden verkregen bij MPEG LA, L.L.C. Zie <http://www.mpegla.com>. Decoderingstechnologie voor MPEG Layer-3 audio onder licentie van Fraunhofer IIS en Thomson.

Index

A	
aanschaffen	
muziek	83
accounts	11
Exchange Active Sync®	12
Facebook™	12
Google™	12
achtergrond	21
foto gebruiken als	99
alarm	59
alarmnummers	37
Album	97
afbeeldingen	97
kaart	101
lokale inhoud weergeven	97
miniaturgrootte	98
onlinealbums	102
openen	97
weergeven	97, 101, 102
weergeven, online foto's	103
Android Market™ - zie Google Play™	56
Android™	7
Antwoorddienst	39
applicaties	
overzicht	126
schikken	23
sorteren	23
audio	81
tracks afspelen in willekeurige volgorde	81
volume aanpassen	78
audio-inhoud	
verwante inhoud	79
B	
back-up maken	
contacten	47
batterij	14
cover	8
verwijderen	8
bellen	33
beltoon	59
berichten	
instellingen	33
bewerken	
foto's	99
bijsnijden	
foto's	99
C	
camera	88, 89, 90, 94, 95
de flitser gebruiken	89
foto's maken	88, 89
foto's weergeven	89
geotagging	89
instellingen	90, 94, 95
knoppen	88
overzicht	88
pictogrammen	95
scherm	88
sluiten	88
video	94
video's opnemen	94
video's weergeven	94
zelfportretten	89
zoomen	89
camera vooraan	88
caps lock	25
chatten	55
contacten	42
afbeelding	45
back-up maken	47
contactinformatie samenvoegen	46
delen	47
een foto gebruiken met	99
favoriet	46
groepen	46
importeren van SIM-kaart	43
kopiëren	47
overbrengen	43
verzenden	47
D	
dataverkeer	34
datum	
notatie	30
delen	
foto's	99
muziek	79, 83
diavoorstelling	99
downloaden	
internetinstellingen	33
Draadloze Bluetooth™-technologie	108
draadloze netwerken	114
draaien	
foto's	99
E	
e-mail	51
meerdere accounts	53
Een foto "leuk vinden" op Facebook™	103
Een track "leuk vinden" op Facebook™	79
Een video "leuk vinden" op Facebook™	103
equalizer	78
events	
kalender	59
extensies	19
F	
Facebook™	87
Facebook™-integratie	65
synchronisatie	65
favorieten	
radiozenders opslaan als	86
radiozenders verwijderen als	86
schakelen tussen in de radio	86
films	104
flitser	
gebruiken bij maken van foto's	89
FM-radio	
een kanaal selecteren	85
formaat wijzigen	
foto's	99
foto's	99
als achtergrond gebruiken	99
als contactafbeelding gebruiken	99
bewerken	99
bijsnijden	99
delen	99
dezelfde locatie weergeven	90
diavoorstelling	99
draaien	99
een geotag toevoegen	100
fotoviewer	98
geografische positie toevoegen	89
kopiëren naar/vanaf een computer	77
koppelen met een contact	45

maken	88, 89	mediabestanden	
op een kaart weergeven	101	kopiëren naar geheugenkaart	77
selecteren	98	melding	124
verwijderen	100	beltoon	31
weergeven	89, 97, 98	venster	24
zoomen	99	verlichting	24
foto's en video's aanbevelen	103	Microsoft® Exchange-synchronisatie	64
foto's maken	88	MMS	
door te tikken	89	instellingen	33
zelfportretten	89	modus voor energiebesparing	16
fotoalbums		multimedia	
weergeven	97	kopiëren naar geheugenkaart	77
fotocamera	88	muziek	33, 77
instellingen	90	aanschaffen	83
		artiestinfo weergeven	83
G		bescherming van gehoor	77
geanimeerde achtergrond	21	delen	79, 83
geotagging		een headset gebruiken	33
van foto's	89	kopiëren naar geheugenkaart	77
gesprekken	37, 41	kopiëren naar/vanaf een computer	77
blokkeren	40	muziekinformatie downloaden	81
in wachtrij	39	Mijn afspeellijsten	82
meerdere	39	playlists maken	81
nood	37	podcasts	77
omleiden	40	snelkoppelingen	80, 81
weigeren	40	track onderbreken	78
Gmail™	54	track wijzigen	78
Google Latitude™	115	verwijderen	79, 84
Google Maps™	115	volume aanpassen	78
Google Play™	56	zoeken met TrackID™	83
Google Talk™	55	muziek aanbevelen	79
Google™-account instellen	54	muziekplayer	77, 81
Google™-synchronisatie	63	de equalizer gebruiken	78
GPS	114	minimaliseren	78
		Mijn muziek	80
H		playlists	81
headset	33	playlists maken	81
gebruiken	33	SensMe™-kanalen	81
helderheid	31	tracks aan playlists toevoegen	82
		tracks afspelen in willekeurige volgorde	81
I		tracks verwijderen	79
inschakelen	10	muziekplayer, widget	82
installatiehandleiding	11		
instellingen		N	
berichten	33	navigatie-instructies	115
camera	90, 94	Navigatietoepassing	115
fotocamera	90		
gegevensgebruik	34	O	
internet	33	oneindig-knop	79
MMS	33	opladen	14
oproep	40	oproepen	
videocamera	94	doorschakelen	41
internet		gemist	38
instellingen	33	instellingen	40
webbrowser	71	logboek	38
invoermethode	29	lijst	38
items ontvangen via Bluetooth™	109	omleiden	41
items verzenden via Bluetooth™	109	recent	38
		overbrengen	
K		contacten	43
Kaarten	115	overzicht	
kalender	59	telefoon	77
event maken	59		
		P	
L		persoonlijke gegevens	42
Latitude	115	pictogrammen	124
live achtergrond	21	in de camera	95
locatie	90, 114	PIN	116
		PIN-code	116
M		plastic beschermfolie	17
Media Go™	113	playlists	81
		een track toevoegen	82

eigen afspelen	82	telefoon bijwerken	120
maken	81	telefoonboek	42
tracks verwijderen	82	thema's	21
verwijderen	82	toepassingen	7
power saver	16	scherm	22
activeren	16	toetsen	14
instellingen wijzigen	17	Toetsenblok	25, 28
uitschakelen	16	toetsenbord	25
presets		instellingen	29
radiozenders opslaan als	86	track onderbreken	78
radiozenders verwijderen als	86	TrackID™-technologie	83
problemen oplossen	129	artiestinfo weergeven	83
PUK	116	charts weergeven	83
R		een track delen	83
radio	85	een track verwijderen	84
een kanaal selecteren	85	gebruiken met de FM-radio	86
favorieten	86	openen	83
luisteren naar met de luidspreker	86	resultaten gebruiken	83
met Facebook™ gebruiken	87	track aanschaffen	83
openen	85	trackinformatie zoeken	83
overzicht	85	tijd	30
schakelen tussen zenders	85	tijdbeheer	59
zenders zoeken	86	U	
recente oproepen	38	uitschakelen	10
regeling van LCD-verlichting	31	USB-verbinding	111
resetten	129	uw telefoon recyclen	131
S		V	
scherm	31	vaste belservice	41
garantie	17	venster met onlangs gebruikte toepassingen	23
gebarsten	17	vergrendelingen	
glas	17	scherm activeren	11
patroon voor schermontgrendeling	116	scherm vergrendelen	11
SensMe™-kanalen	81	schermvergrendeling	11
services	11	verwijderen	
shufflefunctie gebruiken voor muziek	81	alarm	59
SIM-contacten importeren	43	foto's	100
SIM-kaart	116	muziek	84
contacten exporteren naar	47	tracks	79
contacten importeren van	43	video's	100
verwijderen	9	verzenden	
SOS - Zie alarmnummers	37	contacten	47
Startscherm	19	visitekaartjes	47
aanpassen	21	vibratie	31, 59
status	124	video's	100
balk	24	afspelen	100
stille modus	30	delen	100
streepjescodes scannen	62	kopiëren naar/vanaf een computer	77
stroombesparing		onderbreken	100
meldingen weergeven	17	opnemen	94
surround-geluid	78	selecteren	98
symbolen	25	verwijderen	100
synchroniseren	63	verzenden	100
agenda, favorieten	12, 65	volume aanpassen	100
contacten	12, 65	vooruit- en terugspoelen	100
Facebook™-contacten, -agenda, -foto's	65	weergeven	94, 97, 98
Google™-contacten, -agenda, -e-mail	63	video's opnemen	88
Microsoft® Exchange-contacten, kalender,		videoalbums	
e-mail	64	weergeven	97
SyncML™	12, 65	videocamera	88, 94, 95
T		instellingen	94, 95
taal	32	video's opnemen	94
schrijven	29	virtueel toetsenbord	25
tekstinvoermethode	25	visitekaartjes	
telefonie - zie gesprekken	37	verzenden	47
telefonische vergaderingen	40	Vliegmodus	32
telefoon		Vliegtuigmodus - zie Vliegmodus	32
batterij	15	Voicemail	39
bijwerken	120		
prestaties	15		

volume	
aanpassen voor video's	100
toets	30
volume aanpassen	78
W	
webbrowser	71
bladwijzers beheren	72
instellingen	75
weergeven	
films	104
foto's	89
video's die zijn opgenomen met de camera ..	94
Wi-Fi®	67
widjets	20
formaat wijzigen	20
Timescape™ Feed	20
Timescape™ Friends	20
Timescape™ Share	20
Z	
zakelijke e-mail, kalender en contacten	64
zelfportret	88
zoeken	
muziek met TrackID™	83
trackinformatie	83
zoomen	89
foto's	99