

# SONY®

4-420-016-51(1)

DSC-TX20

Digital Still Camera / Instruction Manual	GB
Appareil photo numérique / Mode d'emploi	FR
Fotocamera digitale / Istruzioni per l'uso	IT
Cámara fotografía digital / Manual de instrucciones	ES
Câmara fotográfica digital / Manual de instruções	PT
Digitale Fotokamera / Gebrauchsanleitung	DE
Digitale camera / Gebruiksaanwijzing	NL
Cyfrowy aparat fotograficzny / Instrukcja obsługi	PL
Digitální fotoaparát / Návod k obsluze	CZ
Digitális fényképezőgép / Használati útmutató	HU
Digitálny fotoaparát / Návod na používanie	SK
Digital stillbildskamera / Handledning	SE
Digitaaliekamera / Käyttöopas	FI
Digitalt stillkamera / Bruksanvisning	NO
Digitalt stillbilledkamera / Betjeningsvejledning	DK
Digitalni fotoaparati / Priručnik za upotrebu	HR
Aparat foto digital / Manual de instrucțiuni	RO
Dijital Fotoğraf Makinesi / Kullanma Kılavuzu	TR
Ψηφιακή φωτογραφική μηχανή / Εγχειρίδιο οδηγιών	GR



## Cyber-shot



### Learning more about the camera (“Cyber-shot User Guide”)



“Cyber-shot User Guide” is an on-line manual. Refer to it for in-depth instructions on the many functions of the camera.

- ① Access the Sony support page.  
<http://www.sony.net/SonyInfo/Support/>
- ② Select your country or region.
- ③ Search for the model name of your camera within the support page.
  - Check the model name on the bottom of your camera.

### Checking the supplied items

The number in parentheses indicates the number of pieces.

- Camera (1)
- Rechargeable battery pack NP-BN (1)  
(This rechargeable battery pack cannot be used with Cyber-shot that are supplied with the NP-BN1 battery pack.)
- Paint pen (1)
- Multi-use terminal USB cable (1)
- AC Adaptor AC-UB10/UB10B (1)
- Power cord (mains lead) (not supplied in the USA and Canada) (1)
- Wrist strap (1)
- Instruction Manual (this manual) (1)
- Notes on the water-proofing (1)

## Owner's Record

The model and serial numbers are located on the bottom. Record the serial number in the space provided below. Refer to these numbers whenever you call your Sony dealer regarding this product.

Model No. DSC-TX20

Serial No. \_\_\_\_\_

Model No. AC-UB10/AC-UB10B

Serial No. \_\_\_\_\_

GB

## WARNING

**To reduce fire or shock hazard, do not expose the unit to rain or moisture.**

## IMPORTANT SAFETY INSTRUCTIONS -SAVE THESE INSTRUCTIONS

### DANGER

## TO REDUCE THE RISK OF FIRE OR ELECTRIC SHOCK, CAREFULLY FOLLOW THESE INSTRUCTIONS

If the shape of the plug does not fit the power outlet, use an attachment plug adaptor of the proper configuration for the power outlet.

## CAUTION

### Battery pack

If the battery pack is mishandled, the battery pack can burst, cause a fire or even chemical burns. Observe the following cautions.

- Do not disassemble.
- Do not crush and do not expose the battery pack to any shock or force such as hammering, dropping or stepping on it.
- Do not short circuit and do not allow metal objects to come into contact with the battery terminals.
- Do not expose to high temperature above 60°C (140°F) such as in direct sunlight or in a car parked in the sun.
- Do not incinerate or dispose of in fire.
- Do not handle damaged or leaking lithium ion batteries.

- Be sure to charge the battery pack using a genuine Sony battery charger or a device that can charge the battery pack.
- Keep the battery pack out of the reach of small children.
- Keep the battery pack dry.
- Replace only with the same or equivalent type recommended by Sony.
- Dispose of used battery packs promptly as described in the instructions.

## AC Adaptor

Connect the AC Adaptor to the nearest wall outlet (wall socket).

If some trouble occurs while using the AC Adaptor, immediately shut off the power by disconnecting the plug from the wall outlet (wall socket).

The power cord (mains lead), if supplied, is designed specifically for use with this camera only, and should not be used with other electrical equipment.

## For Customers in the U.S.A. and Canada

### RECYCLING LITHIUM-ION BATTERIES

Lithium-Ion batteries are recyclable.

You can help preserve our environment by returning your used rechargeable batteries to the collection and recycling location nearest you.

For more information regarding recycling of rechargeable batteries, call toll free

1-800-822-8837, or visit <http://www.rbr.org/>



**Caution:** Do not handle damaged or leaking Lithium-Ion batteries.

### Battery pack

This device complies with Part 15 of the FCC Rules. Operation is subject to the following two conditions:

(1) This device may not cause harmful interference, and (2) this device must accept any interference received, including interference that may cause undesired operation.

This Class B digital apparatus complies with Canadian ICES-003.

## For Customers in the U.S.A.

UL is an internationally recognized safety organization.  
The UL Mark on the product means it has been UL Listed.

GB

If you have any questions about this product, you may call:

Sony Customer Information Center  
1-800-222-SONY (7669).

The number below is for the FCC related matters only.

### Regulatory Information

#### Declaration of Conformity

Trade Name: SONY  
Model No.: DSC-TX20  
Responsible Party: Sony Electronics Inc.  
Address: 16530 Via Esprillo,  
San Diego, CA 92127 U.S.A.  
Telephone No.: 858-942-2230

This device complies with Part 15 of the FCC Rules. Operation is subject to the following two conditions: (1) This device may not cause harmful interference, and (2) this device must accept any interference received, including interference that may cause undesired operation.

### CAUTION

You are cautioned that any changes or modifications not expressly approved in this manual could void your authority to operate this equipment.

### Note:

This equipment has been tested and found to comply with the limits for a Class B digital device, pursuant to Part 15 of the FCC Rules.

These limits are designed to provide reasonable protection against harmful interference in a residential installation. This equipment generates, uses, and can radiate radio frequency energy and, if not installed and used in accordance with the instructions, may cause harmful interference to radio communications. However, there is no guarantee that interference will not occur in a particular installation. If this equipment does cause harmful interference to radio or television reception, which can be determined by turning the equipment off and on, the user is encouraged to try to correct the interference by one or more of the following measures:

- Reorient or relocate the receiving antenna.
- Increase the separation between the equipment and receiver.
- Connect the equipment into an outlet on a circuit different from that to which the receiver is connected.
- Consult the dealer or an experienced radio/TV technician for help.

The supplied interface cable must be used with the equipment in order to comply with the limits for a digital device pursuant to Subpart B of Part 15 of FCC Rules.

GB  
5

## For Customers in Europe

### Notice for the customers in the countries applying EU Directives

The manufacturer of this product is Sony Corporation, 1-7-1 Konan Minato-ku Tokyo, 108-0075 Japan. The Authorized Representative for EMC and product safety is Sony Deutschland GmbH, Hedelfinger Strasse 61, 70327 Stuttgart, Germany. For any service or guarantee matters please refer to the addresses given in separate service or guarantee documents.

This product has been tested and found compliant with the limits set out in the EMC Directive for using connection cables shorter than 3 meters (9.8 feet).

### Attention

The electromagnetic fields at the specific frequencies may influence the picture and sound of this unit.

### Notice

If static electricity or electromagnetism causes data transfer to discontinue midway (fail), restart the application or disconnect and connect the communication cable (USB, etc.) again.

### Disposal of Old Electrical & Electronic Equipment (Applicable in the European Union and other European countries with separate collection systems)



This symbol on the product or on its packaging indicates that this product shall not be treated as household waste. Instead it shall be handed over to the applicable collection point for the recycling of electrical and electronic equipment. By ensuring this product is disposed of correctly, you will help prevent potential negative consequences for the environment and human health, which could otherwise be caused by inappropriate waste handling of this product. The recycling of materials will help to conserve natural resources. For more detailed information about recycling of this product,

please contact your local Civic Office, your household waste disposal service or the shop where you purchased the product.

## Disposal of waste batteries (applicable in the European Union and other European countries with separate collection systems)



This symbol on the battery or on the packaging indicates that the battery provided with this product shall not be treated as household waste. On certain batteries this symbol might be used in combination with a chemical symbol. The chemical symbols for mercury (Hg) or lead (Pb) are added if the battery contains more than 0.0005% mercury or 0.004% lead.

GB

By ensuring these batteries are disposed of correctly, you will help prevent potentially negative consequences for the environment and human health which could otherwise be caused by inappropriate waste handling of the battery. The recycling of the materials will help to conserve natural resources.



In case of products that for safety, performance or data integrity reasons require a permanent connection with an incorporated battery, this battery should be replaced by qualified service staff only. To ensure that the battery will be treated properly, hand over the product at end-of-life to the applicable collection point for the recycling of electrical and electronic equipment.

For all other batteries, please view the section on how to remove the battery from the product safely.

Hand the battery over to the applicable collection point for the recycling of waste batteries. For more detailed information about recycling of this product or battery, please contact your local Civic Office, your household waste disposal service or the shop where you purchased the product.

## Notice for customers in the United Kingdom

A moulded plug complying with BS 1363 is fitted to this equipment for your safety and convenience.

Should the fuse in the plug supplied need to be replaced, a fuse of the same rating as the supplied one and approved by ASTA or BSI to BS 1362, (i.e., marked with an  or  mark) must be used.

If the plug supplied with this equipment has a detachable fuse cover, be sure to attach the fuse cover after you change the fuse. Never use the plug without the fuse cover. If you should lose the fuse cover, please contact your nearest Sony service station.

## About water-proof, dust-proof, and shock-proof performance of the camera

This camera is equipped to be water-proof, dust-proof and shock-proof.

Damage caused from misuse, abuse or failure to properly maintain the camera is not covered by the limited warranty.

- This camera is water-proof/dust-proof equivalent to IEC60529 IP58. The camera is operable up to a water depth of 5 m for 60 minutes.
- Do not subject the camera to pressurized water, such as from a tap.
- Do not use in hot springs.
- Use the camera in the recommended operating water temperature range of  $-10^{\circ}\text{C}$  to  $+40^{\circ}\text{C}$  ( $14^{\circ}\text{F}$  to  $104^{\circ}\text{F}$ ).
- Conforming to MIL-STD 810F Method 516.5-Shock standards, this product has passed testing when dropped from a height of 1.5 m above a 5-cm thick plywood board\*.

\* Depending on use conditions and circumstances, no guarantee is made regarding damage to, malfunction of, or the water-proof performance of this camera.

- As for dust-proof/shock-proof performance, there is no guarantee that the camera will not become scratched or dented.
- Sometimes water-proof performance is lost if the camera is subjected to a strong shock such as from being dropped. We recommend the camera be inspected at an authorized repair shop for a fee.
- Accessories supplied do not meet water-proof, dust-proof, and shock-proof specifications.

### Notes before using the camera under/near water

- Make sure that no foreign matter such as sand, hair, or dirt gets inside the battery/memory card cover or multi-connector cover. Even a small amount of foreign matter may lead to water entering the camera.

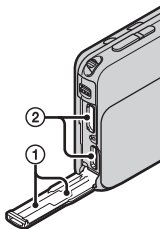



- Confirm that the sealing gasket and its mating surfaces have not become scratched. Even a small scratch may lead to water entering the camera. If the sealing gasket or its mating surfaces become scratched, take the camera to an authorized repair shop to have the sealing gasket replaced for a fee.
- If dirt or sand gets on the sealing gasket or its mating surfaces, wipe the area clean with a soft cloth that will not leave behind any fibers. Prevent the sealing gasket from becoming scratched by touching it while charging a battery or using a cable.
- Do not open/close the battery/memory card cover or multi-connector cover with wet or sandy hands or near water. There is a risk this will lead to sand or water getting inside. Before opening the cover, perform the procedure described in “Cleaning after using the camera under/near water”.
- Open the battery/memory card cover and multi-connector cover with the camera completely dry.
- Always confirm that the battery/memory card cover and multi-connector cover have been securely locked.

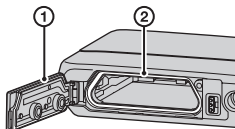

GB

- ① Sealing gasket
- ② Surface contacting the sealing gasket

### Notes on using the camera under/near water

- The touch panel may be activated by water splashes on the screen icons. When using the camera under/near water, it is recommended that you hide the icons by touching **DISP OFF** on the right side of the screen. Touch **DISP ON** for a few seconds to display the icons again.
- The touch panel cannot be operated underwater. Use the buttons of the camera to perform shooting operations.
- Do not subject the camera to shock such as from jumping into water.
- Do not open and close the battery/memory card cover or multi-connector cover while under/near water.
- Use a separately available housing (Marine Pack) if going more than 5 meters under water.
- This camera sinks in water. Place your hand through the wrist strap to prevent the camera from sinking.
- Faint, white, circular spots may appear in under-water flash photos due to reflections off of floating objects. This is not a malfunction.
- Select  (Underwater) in Scene Selection to shoot underwater with less distortion.
- If water drops or other foreign matter is present on the lens, you will be unable to record clear images.

- Do not open the lens cover where the sand is whirling.

### **Cleaning after using the camera under/near water**

- Always clean the camera with water after use within 60 minutes, and do not open the battery/memory card cover or multi-connector cover before cleaning is finished. Sand or water may get inside places where it cannot be seen. If not rinsed, water-proof performance will be degraded.
- Allow the camera to sit in pure water poured into a cleaning bowl for about 5 minutes. Then, gently shake the camera, press each button, slide the zoom lever or the lens cover inside the water, to clean away any salt, sand or other matter lodged around the buttons or the lens cover.
- After rinsing, wipe away water drops with a soft cloth. Allow the camera to dry completely in a shady location with good ventilation. Do not blow dry with a hair dryer as there is a risk of deformation and/or degraded water-proof performance.
- Wipe away water drops or dust on the memory card/battery cover or terminal cover with a soft cloth.
- This camera is constructed to drain water. Water will drain from openings around the ON/OFF (Power) button, zoom lever, and other controls. After removing from water, place the camera on a dry cloth for a while to allow water to drain.
- Bubbles may appear when the camera is placed under water. This is not a malfunction.
- The camera body may become discolored if it comes in contact with sunscreen or suntan oil. If the camera does come in contact with sunscreen or suntan oil, quickly wipe it clean.
- Do not allow the camera to sit with salt water inside or on the surface. This may lead to corrosion or discoloration, and degradation of water-proof performance.
- To maintain the water-proof performance, we recommend that once a year you take the camera to your dealer, or to an authorized repair shop, to have the sealing gasket of the battery/memory card cover, or of the multi-connector cover replaced for a fee.



## Identifying parts

GB

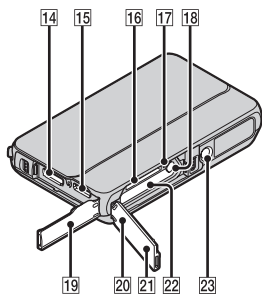
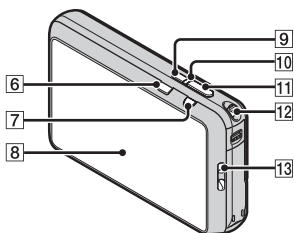
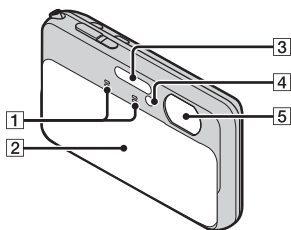

- 1 Microphone
- 2 Lens cover
- 3 Flash
- 4 Self-timer lamp/Smile Shutter lamp/AF illuminator
- 5 Lens

- 6 (Playback) button
- 7 MOVIE (Movie) button
- 8 LCD screen/Touch panel
- 9 ON/OFF (Power) button

- 10 Power/Charge lamp
- 11 Shutter button
- 12 W/T (Zoom) lever
- 13 Hook for wrist strap
- 14 HDMI mini jack
- 15 Multi connector (Type3b)

- 16 Memory card slot
- 17 Access lamp

- 18 Battery eject lever
- 19 Connector cover
- 20 Battery/memory card cover
- 21 (TransferJet™) mark
- 22 Battery insertion slot
- 23 Tripod receptacle

- Use a tripod with a screw less than 5.5 mm (7/32 inches) long. Otherwise, you cannot firmly secure the camera, and damage to the camera may occur.

## Inserting the battery pack

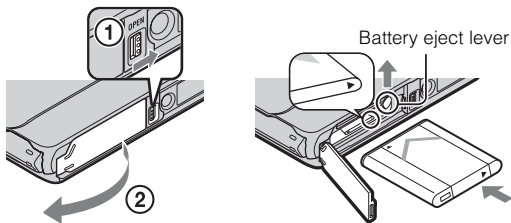

---

**1** Open the cover.

**2** Insert the battery pack.

- Align the battery pack with the guide inside the battery insertion slot. Insert the battery pack until the battery eject lever locks into place.
  - Securely close the battery cover until you hear the slide lock on the cover catch in place and so that the yellow mark under the slide lock can no longer be seen.
  - Closing the cover with the battery inserted incorrectly may damage the camera.
-

## Charging the battery pack

**For customers in the USA,  
Canada**

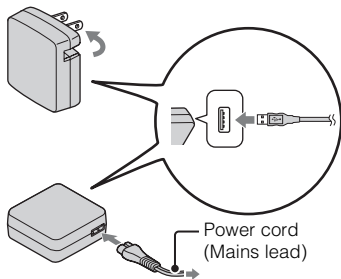

**For customers in countries/regions  
other than the USA and Canada**

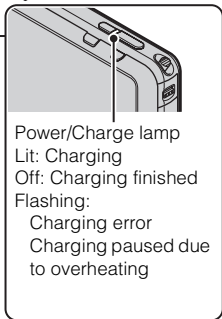
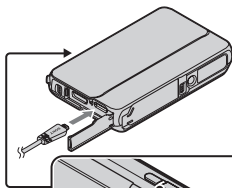

- 1** Open the connector cover and connect the camera and the AC Adaptor (supplied), using the multi-use terminal USB cable (supplied).
- 2** Connect the AC Adaptor to the wall outlet (wall socket).  
The Power/Charge lamp lights orange, and charging starts.
  - Turn off the camera while charging the battery.
  - You can charge the battery pack even when it is partially charged.
  - When the Power/Charge lamp flashes and charging is not finished, remove and re-insert the battery pack.

GB

## Notes

- If the Power/Charge lamp on the camera flashes when the AC Adaptor is connected to the wall outlet (wall socket), this indicates that charging is temporarily stopped because the temperature is outside the recommended range. When the temperature gets back within the appropriate range, the charging resumes. We recommend charging the battery pack in an ambient temperature of between 10°C to 30°C (50°F to 86°F).
- The battery pack may not be effectively charged if the terminal section of the battery is dirty. In this case, wipe any dust off lightly using a soft cloth or a cotton swab to clean the terminal section of the battery.
- Connect the AC Adaptor (supplied) to the nearest wall outlet (wall socket). If malfunctions occur while using the AC Adaptor, disconnect the plug from the wall outlet (wall socket) immediately to disconnect from the power source.
- When charging is finished, disconnect the AC Adaptor from the wall outlet (wall socket).
- Be sure to use only genuine Sony brand battery packs, multi-use terminal USB cable (supplied) and AC Adaptor (supplied).
- BC-TRN2 battery charger (sold separately) is able to quick-charge the NP-BN rechargeable battery pack supplied with this model. BC-TRN battery charger (sold separately) is not able to quick-charge the NP-BN rechargeable battery pack supplied with this model.

## ■ Charging time (Full charge)

The charging time is approximately 115 min. using the AC Adaptor (supplied).

## Note

- The above charging time applies when charging a fully depleted battery pack at a temperature of 25°C (77°F). Charging may take longer depending on conditions of use and circumstances.

## ■ Charging by connecting to a computer

The battery pack can be charged by connecting the camera to a computer using a multi-use terminal USB cable.

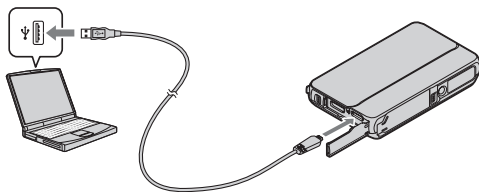

GB

### Note

- Note the following points when charging via a computer:
  - If the camera is connected to a laptop computer that is not connected to a power source, the laptop battery level decreases. Do not charge for an extended period of time.
  - Do not turn on/off or restart the computer, or wake the computer to resume from sleep mode when a USB connection has been established between the computer and the camera. The camera may cause a malfunction. Before turning on/off, or restarting the computer or waking the computer from sleep mode, disconnect the camera and the computer.
  - No guarantees are made for charging using a custom-built computer or a modified computer.

## Battery life and number of images that can be recorded and played back

	Battery life	Number of images
Shooting (still images)	Approx. 125 min.	Approx. 250 images
Viewing (still images)	Approx. 190 min.	Approx. 3800 images
Shooting (movies)	Approx. 60 min.	—

### Notes

- The above number of images applies when the battery pack is fully charged. The number of images may decrease depending on the conditions of use.
- The number of images that can be recorded is for shooting under the following conditions:
  - Using Sony “Memory Stick PRO Duo” (Mark2) media (sold separately)
  - The battery pack is used at an ambient temperature of 25°C (77°F).
- The number for “Shooting (still images)” is based on the CIPA standard, and is for shooting under the following conditions:  
(CIPA: Camera & Imaging Products Association)
  - [Panel Brightness] is set to [3(Normal)].
  - Shooting once every 30 seconds.
  - The zoom is switched alternately between the W and T ends.
  - The flash strobes once every two times.
  - The power turns on and off once every ten times.
- The battery life for movies applies shooting under the following conditions:
  - Movie quality: AVC HD HQ
  - When continuous shooting ends because of set limits (page 29), press the MOVIE (Movie) button again and continue shooting. Shooting functions such as the zoom do not operate.



## ■ Supplying power

The camera can be supplied with power from the wall outlet (wall socket) by connecting to the AC Adaptor, using the multi-use terminal USB cable (supplied).

You can import images to a computer without worrying about draining the battery pack by connecting the camera to a computer using the multi-use terminal USB cable.

In addition, you can use the AC Adaptor AC-UD10 (sold separately) for shooting to supply power when shooting.

### Notes

- Power cannot be supplied when the battery pack is not inserted in the camera.
- When the camera is connected directly to a computer or to a power outlet using the supplied AC Adaptor AC-UB10/UB10B, power supply is available only in playback mode. If the camera is in shooting mode or while you are changing the settings of the camera, power is not supplied even if you make a USB connection using the multi-use terminal USB cable.
- If you connect the camera and a computer using the multi-use terminal USB cable while the camera is in playback mode, the display on the camera will change from the playback screen to the USB connection screen. Press  (Playback) button to switch to the playback screen.

## Inserting a memory card (sold separately)

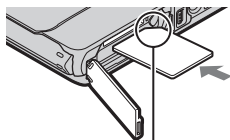
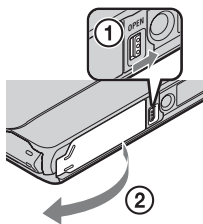

Note the notched corner faces correctly.

- 
- 1 Open the cover.
  - 2 Insert the memory card (sold separately).
    - With the notched corner facing as illustrated, insert the memory card until it clicks into place.
  - 3 Close the cover.
-

## Memory cards that can be used

	Memory card	For still images	For movies
<b>A</b>	Memory Stick PRO Duo	○	○ (Mark2 only)
	Memory Stick PRO-HG Duo	○	○
	Memory Stick Duo	○	—
<b>B</b>	Memory Stick Micro (M2)	○	○ (Mark2 only)
<b>C</b>	SD memory card	○	○ (Class 4 or faster)
	SDHC memory card	○	○ (Class 4 or faster)
	SDXC memory card	○	○ (Class 4 or faster)
<b>D</b>	microSD memory card	○	○ (Class 4 or faster)
	microSDHC memory card	○	○ (Class 4 or faster)

GB

- In this manual, the products in the table are collectively referred to as follows:
  - A: “Memory Stick Duo” media
  - B: “Memory Stick Micro” media
  - C: SD card
  - D: microSD memory card

### Note

- When using “Memory Stick Micro” media or microSD memory cards with this camera, make sure to use with the appropriate adaptor.

## To remove the memory card/battery pack

Memory card: Push the memory card in once to eject the memory card.

Battery pack: Slide the battery eject lever. Be sure not to drop the battery pack.

### Note

- Never remove the memory card/battery pack when the access lamp (page 11) is lit. This may cause damage to data in the memory card/internal memory.

## Setting the clock

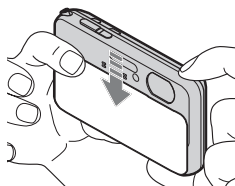
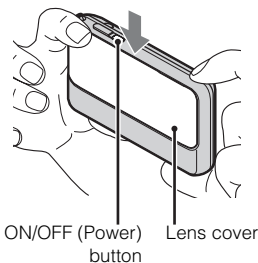

---

### 1 Lower the lens cover.

The camera is turned on. The power lamp lights up green only when the camera starts up.

Date & Time setting is displayed when you turn on the camera for the first time.

- You can also turn on the camera by pressing the ON/OFF (Power) button.
- It may take time for the power to turn on and allow operation.

### 2 Select a desired language.

### 3 Select a desired geographic location by following the on-screen instructions, then touch [Next].

### 4 Set [Daylight Savings] or [Summer Time], [Date & Time Format] and [Date & Time], then touch [Next].

- Midnight is indicated as 12:00 AM, and noon as 12:00 PM.

### 5 Touch [OK].

### 6 Follow the instructions on the screen.

---

## Shooting still images/movies

GB

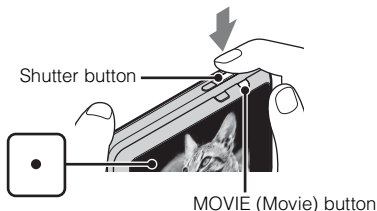

### Shooting still images

- 1 Press the shutter button halfway down to focus.  
When the image is in focus, a beep sounds and the ● indicator lights.
- 2 Press the shutter button fully down to shoot an image.

### Shooting movies

- 1 Press the MOVIE (Movie) button to start recording.
  - Use the W/T (zoom) lever to change the zoom scale.
- 2 Press the MOVIE button again to stop recording.

#### Notes

- The sound of the lever operating will be recorded when the zoom function operates while shooting a movie. The sound of the MOVIE button operating may also be recorded when movie recording is finished.
- Continuous shooting is possible for approximately 29 minutes at one time at the camera's default settings and when the temperature is approximately 25°C (77°F). When movie recording is finished, you can restart recording by pressing the MOVIE button again. Recording may stop to protect the camera depending on the ambient temperature.

## Viewing images



▶ (Playback)



---

### 1 Press the ▶ (Playback) button.

- When images on a memory card recorded with other cameras are played back on this camera, the registration screen for the data file appears.

### ■ Selecting next/previous image

Touch ▶| (Next)/|◀ (Previous) on the screen.

- To play back movies, touch ◻▶ (Playback) in the center of the screen.
- To zoom in, move the W/T (zoom) lever to the T side.

### ■ Deleting an image

Touch 🗑️ (Delete) → [This Image].

### ■ Returning to shooting images

Touch 📷 on the screen.

- You can also return to shooting mode by pressing the shutter button halfway down.

## In-Camera Guide

This camera is equipped with a built-in instruction guide. This allows you to search the camera's functions according to your needs.

GB



---

### 1 Touch ? (In-Camera Guide).

- The ? mark will appear on the bottom left of the screen while viewing.

### 2 Select a search method from [In-Camera Guide].

**Shoot/ playback guide:** Search for various operation functions in shooting/viewing mode.

**Icon guide:** Search the function and meaning of displayed icons.

**Troubleshooting:** Search common problems and their solution.

**Operation Guide:** Search functions according to your needs.

**Keyword:** Search functions by keywords.

**History:** View the last 10 items displayed in [In-Camera Guide].

---

## Introduction of other functions

Other functions used when shooting or playing back can be operated touching the MENU on the screen. This camera is equipped with a Function Guide that allows you to easily select from the functions. While displaying the guide, you can use various functions.



## Menu Items

### Shooting

Movie shooting scene	Select movie recording mode.
Easy Mode	Shoot still images using minimal functions.
Flash	Sets the flash settings.
Self-Timer	Sets the self-timer settings.
Defocus Effect	Set the level of background defocus effect when shooting in Background Defocus mode.
Still Image Size(Dual Rec)	Set the still image size shot while recording a movie.
Still Image Size/ Panorama Image Size/Movie Size/ Movie Quality	Select the image size and the quality for still images, panoramic images or movie files.
Cont. Shooting Settings	Sets the burst shooting settings.
Macro	Shoots beautiful close-up images of small subjects.
HDR Painting effect	When [HDR Painting] is selected in Picture Effect, sets the effect level.
Area of emphasis	When [Miniature] is selected in Picture Effect, sets the part to focus on.





Color hue	When [Toy camera] is selected in Picture Effect, sets the color hue.
Extracted Color	When [Partial Color] is selected in Picture Effect, selects the color to extract.
EV	Adjust the exposure manually.
ISO	Adjust the luminous sensitivity.
White Balance	Adjust color tones of an image.
Underwater White Balance	Adjust color tones when shooting underwater.
Focus	Select the focus method.
Metering Mode	Select the metering mode that sets which part of the subject to measure to determine the exposure.
Scene Recognition	Set to automatically detect shooting conditions.
Soft Skin Effect	Set the Soft Skin Effect and the effect level.
Smile Shutter	Set to automatically release the shutter when a smile is detected.
Smile Detection Sensitivity	Set the Smile Shutter function sensitivity for detecting smiles.
Face Detection	Select to detect faces and adjust various settings automatically.
Anti Blink	Set to automatically shoot two images and select image in which the eyes are not blinking.
Movie SteadyShot	Set the strength of SteadyShot in movie mode. If you change this setting, the angle of view will change.
In-Camera Guide	Search the camera's functions according to your needs.





## Viewing

Easy Mode	Increase the text size on the screen for ease of use.
Date Select	Selects the desired image to view by date.
Calendar	Selects the date to be played back on Calendar.
Image Index	Displays multiple images at the same time.
Slideshow	Select a method of continuous playback.
Delete	Delete an image.
Send by TransferJet	Transfer data by closely aligning two products equipped with TransferJet.
Paint	Paints on a still image and saves it as a new file.
Retouch	Retouch an image using various effects.
3D Viewing	Set to play back images shot in 3D mode on a 3D TV.
View Mode	Select the display format for images.
Display Cont. Shooting Group	Select to display burst images in groups or display all images during playback.
Protect	Protect the images.
Print (DPOF)	Add a print order mark to a still image.
Rotate	Rotate a still image to the left.
Volume	Adjusts the volume.
Exposure data	Sets whether or not to display the shooting data (Exif data) of the currently displayed file on the screen.
Number of images in index	Sets the number of images displayed in the index screen.
In-Camera Guide	Search the camera's functions according to your needs.

## Setting items

If you touch the MENU while shooting or during playback,  (Settings) is provided as a final selection. You can change the default settings on the  (Settings) screen.

GB

 Shooting Settings	Movie format/AF Illuminator/Grid Line/Clear Image Zoom/Digital Zoom/Wind Noise Reduct./Scene Recog. Guide/Red Eye Reduction/Blink Alert/Write Date
 Main Settings	Beep/Panel Brightness/Language Setting/Display color/Demo Mode/Initialize/CTRL FOR HDMI/Housing/USB Connect Setting/USB Power Supply/LUN Setting/Download Music/Empty Music/TransferJet/Eye-Fi/Power Save/Version
 Memory Card Tool*	Format/Create REC.Folder/Change REC.Folder/Delete REC.Folder/Copy/File Number
 Clock Settings	Area Setting/Date & Time Setting

\* If a memory card is not inserted,  (Internal Memory Tool) will be displayed and only [Format] can be selected.

## Install PC application (Windows)

The built-in software “PlayMemories Home” allows you to import still images and movies to your computer and use them.

You can shoot or play back images on this camera even if you do not install “PlayMemories Home”, however, “PlayMemories Home” is required to import AVCHD movies to your computer.

---

- 1 Connect the camera to a computer.
  - 2 Windows 7: [Computer] → camera icon → media icon → Double-click [PMHOME.EXE]  
Windows XP/Vista: [Computer] (in Windows XP, [My Computer]) → [PMHOME] → Double-click [PMHOME.EXE]
  - 3 Follow the instructions on the screen to complete the installation.
- 

### Note

- “PlayMemories Home” is not compatible to Mac OS. If you play back images on a Mac, use the applications that are installed on your Mac.  
For details, see <http://www.sony.co.jp/imsoft/Mac/>

## ■ Features of “PlayMemories Home”

Below are examples of the functions available when you use “PlayMemories Home”. To take advantage of the various “PlayMemories Home” functions, connect to the Internet and install the “Expanded Feature”.

- You can import images shot with the camera to a computer and display them.
- You can display images stored on a computer by shooting date in a calendar display.
- You can correct (Red Eye Correction, etc.) still images, print the images, send images by e-mail, and change the shooting date and time.
- You can save and print images with the date.
- You can create a disc from AVCHD movies imported to a computer.  
(Expanded Feature)

## Number of still images and recordable time of movies

The number of still images and recordable time may vary depending on the shooting conditions and the memory card.

GB

### Still images

(Units: Images)

Size \ Capacity	Internal memory	Memory card
	Approx. 19 MB	2 GB
16M	3	335
VGA	98	9600
16:9(12M)	3	355

### Movies

The table below shows the approximate maximum recording times. These are the total times for all movie files. Continuous shooting is possible for approximately 29 minutes. The maximum size of an MP4-format movie file is up to approximately 2 GB.

(h (hour), m (minute))

Size \ Capacity	Internal memory	Memory card
	Approx. 19 MB	2 GB
AVC HD 24M (FX)	—	10 m (10 m)
AVC HD 9M (HQ)	—	25 m (15 m)
MP4 12M	—	15 m
MP4 3M	—	1 h 10 m

The number in ( ) is the minimum recordable time.

- The recordable time of movies varies because the camera is equipped with VBR (Variable Bit Rate), which automatically adjusts image quality depending on the shooting scene. When you record a fast-moving subject, the image is clearer but the recordable time is shorter because more memory is required for recording. The recordable time also varies depending on the shooting conditions, the subject or the image quality/size settings.

## Notes on using the camera

### Functions built into this camera

- This manual describes each of the functions of TransferJet compatible/incompatible devices, 1080 60i-compatible devices and 1080 50i-compatible devices.

To check if your camera supports the TransferJet function, and whether it is a 1080 60i-compatible device or 1080 50i-compatible device, check for the following marks on the bottom of the camera.

TransferJet-compatible device:  (TransferJet)

1080 60i-compatible device: 60i

1080 50i-compatible device: 50i

- Do not watch 3D images shot with this camera for extended periods of time on 3D-compatible monitors.
- When you view 3D images shot with this camera on a 3D-compatible monitors, you may experience discomfort in the form of eye strain, fatigue, or nausea. To prevent these symptoms, we recommend that you take regular breaks. However, you need to determine for yourself the length and frequency of breaks you require, as they vary according to the individual. If you experience any type of discomfort, stop viewing the 3D images until you feel better, and consult a physician as necessary. Also refer to the operating instructions supplied with the device or software you have connected or are using with this camera. Note that a child's eyesight is still at the development stage (particularly children below the age of 6). Consult a pediatrician or ophthalmologist before letting your child view 3D images, and make sure he/she observes the above precautions when viewing such images.

### On use and care

Avoid rough handling, disassembling, modifying, physical shock, or impact such as hammering, dropping, or stepping on the product. Be particularly careful of the lens.

### Notes on recording/playback

- Before you start recording, make a trial recording to make sure that the camera is working correctly.
- Do not aim the camera at the sun or other bright light. It may cause the malfunction of the camera.
- If moisture condensation occurs, remove it before using the camera.
- Do not shake or strike the camera. It may cause a malfunction and you may not be able to record images. Furthermore, the recording media may become unusable or image data may be damaged.

## **Do not use/store the camera in the following places**

- In an extremely hot, cold or humid place  
In places such as in a car parked in the sun, the camera body may become deformed and this may cause a malfunction.
- Under direct sunlight or near a heater  
The camera body may become discolored or deformed, and this may cause a malfunction.
- In a location subject to rocking vibration
- Near a location that generates strong radio waves, emits radiation or is strongly magnetic place. Otherwise, the camera may not properly record or play back images.

## **On carrying**

Do not sit down in a chair or other place with the camera in the back pocket of your trousers or skirt, as this may cause malfunction or damage the camera.

## **Carl Zeiss lens**

The camera is equipped with a Carl Zeiss lens which is capable of reproducing sharp images with excellent contrast. The lens for the camera has been produced under a quality assurance system certified by Carl Zeiss in accordance with the quality standards of Carl Zeiss in Germany.

## **Notes on the screen**

The screen is manufactured using extremely high-precision technology so over 99.99% of the pixels are operational for effective use. However, some tiny black and/or bright dots (white, red, blue or green) may appear on the screen. These dots are a normal result of the manufacturing process, and do not affect the recording.

## **On camera's temperature**

Your camera and battery may get hot due to continuous use, but it is not a malfunction.

## **On the overheat protection**

Depending on the camera and battery temperature, you may be unable to record movies or the power may turn off automatically to protect the camera.

A message will be displayed on the screen before the power turns off or you can no longer record movies. In this case, leave the power off and wait until the camera and battery temperature goes down. If you turn on the power without letting the camera and battery cool enough, the power may turn off again or you may be unable to record movies.

## **On charging the battery**

If you charge a battery that has not been used for a long time, you may be unable to charge it to the proper capacity.

This is due to the battery characteristics, and is not a malfunction. Charge the battery again.

### **Warning on copyright**

Television programs, films, videotapes, and other materials may be copyrighted. Unauthorized recording of such materials may be contrary to the provisions of the copyright laws.

### **No compensation for damaged content or recording failure**

Sony cannot compensate for failure to record or loss or damage of recorded content due to a malfunction of the camera or recording media, etc.

### **Cleaning the camera surface**

Clean the camera surface with a soft cloth slightly moistened with water, then wipe the surface with a dry cloth. To prevent damage to the finish or casing:

- Do not expose the camera to chemical products such as thinner, benzine, alcohol, disposable cloths, insect repellent, sunscreen or insecticide.



# Specifications

## Camera

### [System]

Image device: 7.77 mm (1/2.3 type)

Exmor R CMOS sensor

Total pixel number of camera:

Approx. 16.8 Megapixels

Effective pixel number of camera:

Approx. 16.2 Megapixels

Lens: Carl Zeiss Vario-Tessar 4× zoom lens

f = 4.43 mm – 17.7 mm (25 mm – 100 mm (35 mm film equivalent))

F3.5 (W) – F4.6 (T)

While shooting movies (16:9):

27 mm – 108 mm\*

While shooting movies (4:3):

33 mm – 132 mm\*

\* When [Movie SteadyShot] is set to [Standard]

SteadyShot: Optical

Exposure control: Automatic exposure, Scene Selection (16 modes)

White balance: Automatic, Daylight, Cloudy, Fluorescent 1/2/3, Incandescent, Flash, One Push, Underwater 1/2

Signal format:

For 1080 50i: PAL color, CCIR standards HDTV 1080/50i specification

For 1080 60i: NTSC color, EIA standards HDTV 1080/60i specification

File format:

Still images: JPEG (DCF, Exif, MPF Baseline) compliant, DPOF compatible

3D still images: MPO (MPF Extended (Disparity Image)) compliant

Movies (AVCHD format): AVCHD format Ver. 2.0 compatible

Video: MPEG-4 AVC/H.264

Audio: Dolby Digital 2ch, equipped with Dolby Digital Stereo Creator

- Manufactured under license from Dolby Laboratories.

Movies (MP4 format):

Video: MPEG-4 AVC/H.264

Audio: MPEG-4 AAC-LC 2ch

Recording media: Internal Memory (Approx. 19 MB), “Memory Stick Duo” media, “Memory Stick Micro” media, SD cards, microSD memory cards

Flash: Flash range (ISO sensitivity (Recommended Exposure Index) set to Auto):

Approx. 0.08 m to 3.7 m

(3 1/4 inches to 12 feet 1 3/4 inches) (W)

Approx. 0.5 m to 2.7 m

(1 feet 7 3/4 inches to 8 feet 10 3/8 inches) (T)

GB

---

### [Input and Output connectors]

HDMI connector: HDMI mini jack

Multi connector: Type3b

(AV-out/USB/DC-in)

Video output

Audio output

USB communication

USB communication:

Hi-Speed USB (USB 2.0)

---

### [Screen]

LCD screen:

Wide (16:9), 7.5 cm (3.0 type) TFT drive

Total number of dots: 921 600 dots

---

### [Power, general]

Power: Rechargeable battery pack

NP-BN, 3.6 V

AC Adaptor AC-UB10/UB10B,  
5 V

Power consumption (during shooting):

1.0 W

Operating temperature:

-10 °C to +40 °C (14 °F to 104 °F)

Storage temperature: -20 °C to +60 °C

(-4 °F to +140 °F)

Dimensions (CIPA compliant):

95.9 mm × 56.2 mm × 17.9 mm

(3 7/8 inches × 2 1/4 inches ×  
23/32 inches) (W/H/D)

Mass (CIPA compliant) (including NP-

BN battery pack, "Memory Stick  
Duo" media):

Approx. 133 g (4.7 oz)

Microphone: Stereo

Speaker: Monaural

Exif Print: Compatible

PRINT Image Matching III:

Compatible

Water-proof/dust-proof performance:

Equivalent to IEC60529 IP58 (The camera is operable up to a water depth of 5 m for 60 minutes.)

Shock-proof performance:

Conforming to MIL-STD 810F

Method 516.5-Shock standards,

this product has passed testing

when dropped from a height of

1.5 m above a 5-cm thick plywood board.

Water-proof, dust-proof, and shock-

proof performance is based on standard

testing by Sony.

### AC Adaptor AC-UB10/UB10B

Power requirements: AC 100 V to

240 V, 50 Hz/60 Hz, 70 mA

Output voltage: DC 5 V, 0.5 A

Operating temperature: 0 °C to 40 °C

(32 °F to 104 °F)

Storage temperature: -20 °C to +60 °C

(-4 °F to +140 °F)

Dimensions:

Approx. 50 mm × 22 mm × 54 mm

(2 inches × 7/8 inches ×

2 1/4 inches) (W/H/D)

Mass:

For the USA and Canada:

Approx. 48 g (1.7 oz)

For countries or regions other than  
the USA and Canada:

Approx. 43 g (1.5 oz)

## Rechargeable battery pack NP-BN

Used battery: Lithium-ion battery

Maximum voltage: DC 4.2 V

Nominal voltage: DC 3.6 V

Maximum charge voltage: DC 4.2 V

Maximum charge current: 0.9 A

Capacity:

typical: 2.3 Wh (630 mAh)

minimum: 2.2 Wh (600 mAh)

Design and specifications are subject to change without notice.

### Trademarks

- The following marks are trademarks of Sony Corporation.

**Cyber-shot**, “Cyber-shot,”

“Memory Stick PRO Duo,”

“Memory Stick PRO-HG Duo,”

“Memory Stick Duo,” “Memory Stick Micro”

- “AVCHD” and “AVCHD” logotype are trademarks of Panasonic Corporation and Sony Corporation.
- Windows is registered trademark of Microsoft Corporation in the United States and/or other countries.
- Mac is registered trademark of Apple Inc.
- SDXC logo is a trademark of SD-3C, LLC.
- “” and “PlayStation” are registered trademarks of Sony Computer Entertainment Inc.
- In addition, system and product names used in this manual are, in general, trademarks or registered trademarks of their respective developers or manufacturers. However, the <sup>TM</sup> or ® marks are not used in all cases in this manual.



- Add further enjoyment with your PlayStation 3 by downloading the application for PlayStation 3 from PlayStation Store (where available.)
- The application for PlayStation 3 requires PlayStation Network account and application download. Accessible in areas where the PlayStation Store is available.

GB

Additional information on this product and answers to frequently asked questions can be found at our Customer Support Website.

<http://www.sony.net/>

Printed on 70% or more recycled paper using VOC (Volatile Organic Compound)-free vegetable oil based ink.

## Mieux connaître votre appareil (« Guide de l'utilisateur du Cyber-shot »)



Le « Guide de l'utilisateur du Cyber-shot » est un manuel en ligne. Reportez-vous y pour des instructions approfondies sur les nombreuses fonctions de l'appareil.

- ① Accédez à la page de support Sony.  
<http://www.sony.net/SonyInfo/Support/>
- ② Sélectionnez votre pays ou région.
- ③ Recherchez le nom de modèle de votre appareil sur la page de support.
  - Vérifiez le nom de modèle sur la face inférieure de votre appareil.

## Vérification des éléments fournis

Le nombre entre parenthèses indique le nombre d'unités.

- Appareil photo (1)
- Batterie rechargeable NP-BN (1)  
(Cette batterie rechargeable ne peut pas être utilisée avec le Cyber-shot qui est fourni avec la batterie NP-BN1.)
- Stylet-pinceau (1)
- Câble USB pour borne multi-usage (1)
- Adaptateur secteur AC-UB10/UB10B (1)
- Cordon d'alimentation (non fourni aux États-Unis et au Canada) (1)
- Dragonne (1)
- Mode d'emploi (ce manuel) (1)
- Remarques sur l'étanchéité à l'eau (1)

## Aide-mémoire

Les numéros de modèle et de série se situent sous l'appareil. Prendre en note le numéro de série dans l'espace prévu ci-dessous. Se reporter à ces numéros lors des communications avec le détaillant Sony au sujet de ce produit.

Modèle no DSC-TX20

No de série \_\_\_\_\_

Modèle no AC-UB10/AC-UB10B

No de série \_\_\_\_\_

FR

## AVERTISSEMENT

**Afin de réduire les risques d'incendie ou de décharge électrique, n'exposez pas cet appareil à la pluie ou à l'humidité.**

## IMPORTANTES INSTRUCTIONS DE SECURITE

### - CONSERVEZ CES INSTRUCTIONS

### DANGER

### AFIN DE REDUIRE LE RISQUE D'INCENDIE OU DE DECHARGE ELECTRIQUE, SUIVEZ EXACTEMENT CES INSTRUCTIONS

Si la forme de la fiche ne correspond pas à la prise secteur, utilisez un adaptateur de fiche accessoire de configuration correcte pour la prise secteur.

## ATTENTION

### | Batterie

Toute erreur de manipulation de la batterie peut provoquer son explosion, entraîner un incendie, voire même des brûlures de substances chimiques. Respectez les précautions suivantes :

- Ne démontez pas la batterie.
- N'écrasez et n'exposez pas la batterie à des chocs ou à une force extérieure. Vous ne devez pas la frapper avec un marteau, la laisser tomber ou marcher dessus.
- Ne court-circuitez pas les bornes de la batterie et maintenez-les à l'écart de tout contact avec des objets métalliques.
- N'exposez pas la batterie à des températures supérieures à 60 °C (140 °F), notamment les rayons directs du soleil ou l'habitacle d'un véhicule garé au soleil.
- N'incinerez pas la batterie et ne la jetez pas au feu.
- Ne manipulez jamais des batteries lithium ion qui sont endommagées ou présentent une fuite.

- Veillez à recharger la batterie à l'aide d'un chargeur Sony authentique ou d'un appareil capable de la recharger.
- Tenez la batterie hors de la portée des petits enfants.
- Gardez la batterie au sec.
- Remplacez-la uniquement par une batterie de même type ou d'un type équivalent recommandé par Sony.
- Mettez les batteries au rebut sans attendre, de la manière décrite dans les instructions.

### Adaptateur secteur

Branchez l'adaptateur secteur à la prise murale la plus proche.

En cas de problème lors de l'utilisation de l'adaptateur secteur, coupez immédiatement l'alimentation en débranchant la fiche de la prise murale.

Le cordon d'alimentation, s'il est fourni, est conçu spécifiquement pour une utilisation exclusive avec cet appareil et il ne doit pas être utilisé avec un autre appareil électrique.

## Pour les utilisateurs au Canada

### RECYCLAGE DES ACCUMULATEURS AUX IONS DE LITHIUM

Les accumulateurs aux ions de lithium sont recyclables.

Vous pouvez contribuer à préserver l'environnement en rapportant les piles usagées dans un point de collecte et de recyclage le plus proche.



Pour plus d'informations sur le recyclage des accumulateurs, téléphonez au numéro gratuit 1-800-822-8837 (Etats-Unis et Canada uniquement), ou visitez <http://www.rbc.org/>

**Avvertissement :** Ne pas utiliser des accumulateurs aux ions de lithium qui sont endommagés ou qui fuient.

### Batterie

Cet appareil est conforme à la section 15 des règlements FCC. Son fonctionnement est soumis aux deux conditions suivantes : (1) cet appareil ne doit pas provoquer d'interférences nuisibles, (2) cet appareil doit accepter toute interférence, y compris celles susceptibles de provoquer son fonctionnement indésirable.

Cet appareil numérique de la classe B est conforme à la norme NMB-003 du Canada.

## À l'intention des clients aux É.-U.

UL est une organisation de sécurité reconnue internationalement. La marque UL sur le produit signifie que celui-ci est listé par UL.

Pour toute question au sujet de cet appareil, appeler :  
Sony Centre d'information à la clientèle  
1-800-222-SONY (7669).

Le numéro ci-dessous concerne seulement les questions relevant de la Commission fédérale des communications des États-Unis (FCC).

## Information réglementaire

### Déclaration de conformité

Nom commercial : SONY

No de modèle : DSC-TX20

Responsable : Sony Electronics Inc.

Adresse : 16530 Via Esprillo, San Diego, CA 92127 É.-U.

No de téléphone : 858-942-2230

Cet appareil est conforme à la Partie 15 de la réglementation de la FCC des États-Unis. Son utilisation est sujette aux deux conditions suivantes : (1) Cet appareil ne doit pas générer d'interférences nuisibles et (2) il doit être en mesure d'accepter toute interférence reçue, y compris les interférences pouvant générer un fonctionnement indésirable.

## AVERTISSEMENT

Par la présente, vous êtes avisé du fait que tout changement ou toute modification ne faisant pas l'objet d'une autorisation expresse dans le présent manuel pourrait annuler votre droit d'utiliser l'appareil.

### Note :

L'appareil a été testé et est conforme aux exigences d'un appareil numérique de Classe B, conformément à la Partie 15 de la réglementation de la FCC.

Ces critères sont conçus pour fournir une protection raisonnable contre les interférences nuisibles dans un environnement résidentiel. L'appareil génère, utilise et peut émettre des fréquences radio ; s'il n'est pas installé et utilisé conformément aux instructions, il pourrait provoquer des interférences nuisibles aux communications radio. Cependant, il n'est pas possible de garantir que des interférences ne seront pas provoquées dans certaines conditions particulières. Si l'appareil devait provoquer des interférences nuisibles à la réception radio ou à la télévision, ce qui peut être démontré en allumant et éteignant l'appareil, il est recommandé à l'utilisateur d'essayer de corriger cette situation par l'une ou l'autre des mesures suivantes :

- Réorienter ou déplacer l'antenne réceptrice.
- Augmenter la distance entre l'appareil et le récepteur.
- Brancher l'appareil dans une prise ou sur un circuit différent de celui sur lequel le récepteur est branché.
- Consulter le détaillant ou un technicien expérimenté en radio/téléviseurs.

Le câble d'interface fourni doit être utilisé avec l'appareil pour que celui-ci soit conforme aux critères régissant les appareils numériques, conformément à la sous-partie B de la Partie 15 de la réglementation de la FCC.

## Note pour les clients européens

### **Avis aux consommateurs des pays appliquant les Directives UE**

Le fabricant de ce produit est Sony Corporation, 1-7-1 Konan Minato-ku Tokyo, 108-0075 Japon. Le représentant agréé pour la compatibilité électromagnétique et la sécurité du produit est Sony Deutschland GmbH, Hedelfinger Strasse 61, 70327 Stuttgart, Allemagne. Pour toute question relative à la garantie ou aux réparations, reportez-vous à l'adresse que vous trouverez dans les documents ci-joints, relatifs à la garantie et aux réparations.

Cet appareil a été testé et jugé conforme aux limites établies par la directive EMC visant l'utilisation de câbles de connexion de moins de 3 mètres.

### **Attention**

Le champ électromagnétique à des fréquences particulières peut avoir une incidence sur l'image et le son de cet appareil.

### **Avis**

Si l'électricité statique ou les champs électrostatiques entraînent une interruption lors du transfert des données (échec), redémarrez l'application ou débranchez, puis rebranchez le câble de connexion (USB, etc.).

### **Traitement des appareils électriques et électroniques en fin de vie (Applicable dans les pays de l'Union Européenne et aux autres pays européens disposant de systèmes de collecte sélective)**

Ce symbole, apposé sur le produit ou sur son emballage, indique que ce produit ne doit pas être traité avec les déchets ménagers. Il doit être remis à un point de collecte approprié pour le recyclage des équipements électriques et électroniques. En vous assurant que ce produit sont mis au rebut de façon appropriée, vous participez activement à la prévention des conséquences négatives que leur mauvais traitement pourrait provoquer sur l'environnement et sur la santé humaine. Le recyclage des matériaux contribue par ailleurs à la préservation des ressources naturelles. Pour toute information complémentaire au sujet du recyclage de ce produit, vous pouvez contacter votre municipalité, votre déchetterie locale ou le point de vente où vous avez acheté le produit.



## Élimination des piles et accumulateurs usagés (Applicable dans les pays de l'Union Européenne et aux autres pays européens disposant de systèmes de collecte sélective)



Ce symbole, apposé sur les piles et accumulateurs ou sur les emballages, indique que les piles et accumulateurs fournis avec ce produit ne doivent pas être traités comme de simples déchets ménagers.

Sur certains types de piles, ce symbole apparaît parfois combiné avec un symbole chimique. Les symboles pour le mercure (Hg) ou le plomb (Pb) sont rajoutés lorsque ces piles contiennent plus de 0,0005% de mercure ou

0,004% de plomb.

En vous assurant que ces piles et accumulateurs sont mis au rebut de façon appropriée, vous participez activement à la prévention des conséquences négatives que leur mauvais traitement pourrait provoquer sur l'environnement et sur la santé humaine. Le recyclage des matériaux contribue par ailleurs à la préservation des ressources naturelles.

Pour les produits qui pour des raisons de sécurité, de performance ou d'intégrité de données nécessitent une connexion permanente à une pile ou à un accumulateur, il conviendra de vous rapprocher d'un service technique qualifié pour effectuer son remplacement.



En rapportant votre appareil électrique en fin de vie à un point de collecte approprié vous vous assurez que la pile ou l'accumulateur incorporé sera traité correctement.

Pour tous les autres cas de figure et afin d'enlever les piles ou accumulateurs en toute sécurité de votre appareil, reportez-vous au manuel d'utilisation. Rapportez les piles ou accumulateurs usagés au point de collecte approprié pour le recyclage.

Pour toute information complémentaire au sujet du recyclage de ce produit ou des piles et accumulateurs, vous pouvez contacter votre municipalité, votre déchetterie locale ou le point de vente où vous avez acheté ce produit.

## Pour les utilisateurs au Royaume-Uni

Une fiche moulée conforme à BS 1363 est installée sur cet équipement pour votre sécurité et commodité.

Si le fusible dans la fiche fournie doit être remplacé, un fusible de même ampérage que celui fourni et approuvé par ASTA ou BSI à BS 1362, (c'est-à-dire portant une marque  ou ) doit être utilisé.

Si la fiche fournie avec cet équipement comporte un couvercle de fusible détachable, assurez-vous de remettre en place le couvercle de fusible après avoir remplacé le fusible. N'utilisez jamais la fiche sans le couvercle de fusible. Si vous perdez le couvercle de fusible, veuillez contacter le service après-vente Sony le plus proche.

## **Performances d'étanchéité à l'eau, d'étanchéité à la poussière et de résistance aux chocs de l'appareil**

Cet appareil est conçu pour être étanche à l'eau, étanche à la poussière et résistant aux chocs. Des dommages provoqués par une utilisation incorrecte, un emploi abusif ou un manque d'entretien approprié de l'appareil ne sont pas couverts par la garantie limitée.

- Cet appareil est étanche à l'eau/étanche à la poussière équivalant à IEC60529 IP58. L'appareil est utilisable jusqu'à une profondeur de 5 m pendant 60 minutes.
  - Ne soumettez pas l'appareil à de l'eau sous pression, telle que celle d'un robinet.
  - Ne l'utilisez pas dans des eaux thermales.
  - Utilisez l'appareil dans la plage de température de fonctionnement dans l'eau recommandée de  $-10\text{ °C}$  à  $+40\text{ °C}$  ( $14\text{ °F}$  à  $104\text{ °F}$ ).
  - En conformité avec les normes MIL-STD 810F Method 516.5-Shock, ce produit a passé avec succès des essais lorsqu'il tombe d'une hauteur de 1,5 m au-dessus d'une planche en contre-plaqué de 5 cm d'épaisseur\*.
- \* Selon les conditions et circonstances d'utilisation, aucune garantie ne s'applique en ce qui concerne des dommages, un dysfonctionnement ou les performances d'étanchéité à l'eau de cet appareil.
- En ce qui concerne les performances d'étanchéité à la poussière/résistance aux chocs, il n'y a aucune garantie que l'appareil ne sera pas rayé ou bosselé.
  - Les performances d'étanchéité à l'eau sont parfois altérées si l'appareil est soumis à un choc violent, si vous le laissez tomber par exemple. Nous vous recommandons de faire contrôler, moyennant paiement, l'appareil dans un magasin de réparation agréé.
  - Les accessoires fournis ne répondent pas aux spécifications d'étanchéité à l'eau, d'étanchéité à la poussière et de résistance aux chocs.

## Remarques avant d'utiliser l'appareil sous/près de l'eau

- Assurez-vous qu'aucune matière étrangère, telle que du sable, des cheveux ou de la saleté ne pénètre dans le couvercle de batterie/carte mémoire ou le couvercle de multi-connecteur. Même une petite quantité de matière étrangère peut faire que de l'eau pénètre dans l'appareil.

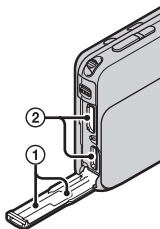

- Vérifiez que le joint d'étanchéité et ses surfaces de contact ne sont pas rayés. Même une petite rayure peut faire que de l'eau pénètre dans l'appareil. Si le joint d'étanchéité ou ses surfaces de contact sont rayés, apportez l'appareil dans un magasin de réparation agréé pour faire remplacer, moyennant paiement, le joint d'étanchéité.

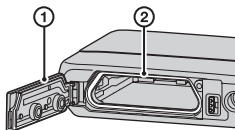

- Si de la saleté ou du sable se dépose sur le joint d'étanchéité ou ses surfaces de contact, nettoyez la zone avec un tissu doux qui ne laissera pas de fibres. Evitez que le joint d'étanchéité soit rayé en le touchant pendant la charge d'une batterie ou l'utilisation d'un câble.
- N'ouvrez/fermez pas le couvercle de batterie/carte mémoire ou le couvercle de multi-connecteur avec des mains mouillées ou sableuses, ou près d'eau. Il y a un risque que du sable ou de l'eau pénètre à l'intérieur. Avant d'ouvrir le couvercle, effectuez la procédure décrite dans « Nettoyage après utilisation de l'appareil sous/près de l'eau ».
- Ouvrez le couvercle de batterie/carte mémoire et le couvercle de multi-connecteur lorsque l'appareil est complètement sec.
- Vérifiez toujours que le couvercle de batterie/carte mémoire et le couvercle de multi-connecteur ont bien été verrouillés.

- ① Joint d'étanchéité  
② Surface de contact du joint d'étanchéité

## Remarques sur l'utilisation de l'appareil sous/près de l'eau

- Il se peut que le panneau tactile soit activé par des éclaboussures d'eau sur les icônes de l'écran. Lors de l'utilisation de l'appareil sous/près de l'eau, il est recommandé de masquer les icônes en touchant **DISP OFF** sur le côté droit de l'écran. Touchez **DISP ON** pendant quelques secondes pour afficher à nouveau les icônes.
- Le panneau tactile ne peut pas être utilisé sous l'eau. Utilisez les touches de l'appareil pour effectuer des opérations de prise de vue.
- Ne faites pas subir un choc à l'appareil, en sautant dans l'eau par exemple.
- N'ouvrez et ne fermez pas le couvercle de batterie/carte mémoire ou le couvercle de multi-connecteur sous/près de l'eau.
- Utilisez un logement disponible séparément (Marine Pack) si vous allez descendre à plus de 5 mètres.
- Cet appareil coule dans l'eau. Passez la main par la dragonne pour éviter que l'appareil coule.
- Il se peut que des points blancs, circulaires, pâles apparaissent sur les photos au flash sous l'eau du fait de réflexions sur des objets flottants. Ce n'est pas une anomalie.
- Sélectionnez  (Sous l'eau) en mode Sélection scène pour une prise de vue sous l'eau avec moins de distorsion.
- Si des gouttes d'eau ou autres matières étrangères sont présentes sur l'objectif, vous ne pourrez pas enregistrer des images nettes.
- N'ouvrez pas le capuchon d'objectif dans un endroit où le sable tourbillonne.

## Nettoyage après utilisation de l'appareil sous/près de l'eau

- Nettoyez toujours l'appareil avec de l'eau moins de 60 minutes après l'avoir utilisé et n'ouvrez pas le couvercle de batterie/carte mémoire ou le couvercle de multi-connecteur avant que le nettoyage soit terminé. Du sable ou de l'eau peut pénétrer dans des endroits où il n'est pas visible. Si vous ne le rincez pas, les performances d'étanchéité à l'eau se dégraderont.
- Laissez tremper l'appareil dans de l'eau pure versée dans un bol de nettoyage pendant environ 5 minutes. Puis agitez doucement l'appareil, appuyez sur chaque touche, faites glisser le levier de zoom ou le capuchon d'objectif dans l'eau, pour enlever le sel, le sable ou autres matières logés autour des touches ou du capuchon d'objectif.



- Après le rinçage, essuyez les gouttes d'eau avec un tissu doux. Laissez sécher complètement l'appareil dans un endroit ombragé bien aéré. N'utilisez pas de sèche-cheveux car il y a un risque de déformation et/ou de performances d'étanchéité à l'eau dégradées.
- Essuyez les gouttes d'eau ou la poussière sur le couvercle de batterie/carte mémoire ou le couvercle de borne avec un tissu sec et doux.
- Cet appareil est construit pour évacuer l'eau. L'eau s'évacuera des ouvertures autour de la touche ON/OFF (Alimentation), du levier de zoom et d'autres commandes. Après l'avoir sorti de l'eau, placez l'appareil sur un tissu sec pendant un moment pour laisser l'eau s'évacuer.
- Des bulles peuvent apparaître lorsque l'appareil est placé sous l'eau. Ce n'est pas une anomalie.
- Le corps de l'appareil peut se décolorer s'il entre en contact avec de l'écran solaire ou de l'huile solaire. Si l'appareil entre en contact avec de l'écran solaire ou de l'huile solaire, nettoyez-le rapidement.
- Ne posez et ne laissez pas l'appareil avec de l'eau salée à l'intérieur ou sur sa surface. Cela peut entraîner une corrosion ou décoloration, et une dégradation des performances d'étanchéité à l'eau.
- Pour que l'appareil photo demeure étanche à l'eau, nous vous recommandons de l'apporter une fois par an chez le revendeur ou dans un magasin de réparation agréé pour faire remplacer le joint d'étanchéité du couvercle de batterie/carte mémoire ou du couvercle de multi-connecteur, moyennant paiement.

## Identification des pièces

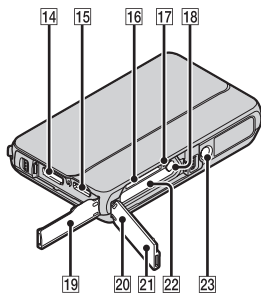
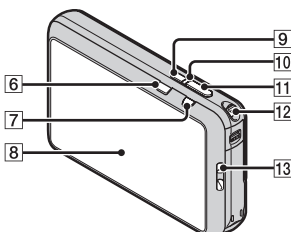
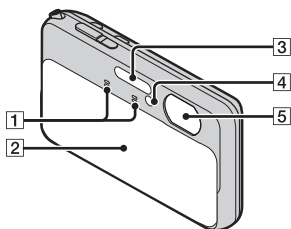

- 1 Micro
- 2 Capuchon d'objectif
- 3 Flash
- 4 Témoin de retardateur/Témoin de détection de sourire/Illuminateur AF
- 5 Objectif
- 6 Touche ▶ (Lecture)
- 7 Touche MOVIE (Film)
- 8 Écran LCD/Panneau tactile
- 9 Touche ON/OFF (Alimentation)
- 10 Témoin d'alimentation/charge
- 11 Déclencheur
- 12 Levier W/T (zoom)
- 13 Crochet pour dragonne
- 14 Mini prise HDMI
- 15 Multi-connecteur (Type3b)
- 16 Fente de carte mémoire
- 17 Témoin d'accès
- 18 Levier d'éjection de la batterie
- 19 Couvercle de connecteur
- 20 Couvercle de batterie/carte mémoire
- 21 Marque ↗ (TransferJet™)
- 22 Fente d'insertion de la batterie
- 23 Douille de trépied

- Utilisez un trépied ayant une longueur de vis de moins de 5,5 mm (7/32 po.). Sinon vous ne pouvez pas fixer fermement l'appareil et celui-ci pourrait être endommagé.

## Insertion de la batterie

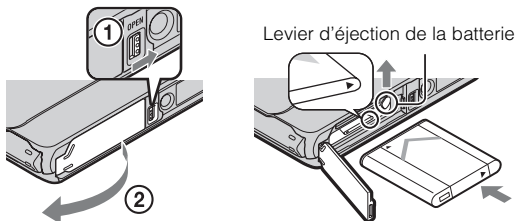

FR

**1** Ouvrez le couvercle.

**2** Insérez la batterie.

- Alignez la batterie avec le guide à l'intérieur de la fente d'insertion de la batterie. Insérez la batterie jusqu'à ce que le levier d'éjection de la batterie se verrouille en place.
- Fermez bien le couvercle de batterie jusqu'à ce que vous entendiez le verrou à glissière sur le couvercle s'engager en place et de sorte que la marque jaune sous le verrou à glissière ne soit plus visible.
- La fermeture du couvercle alors que la batterie est incorrectement insérée peut endommager l'appareil.

## Charge de la batterie

**Pour les utilisateurs aux États-Unis, au Canada**

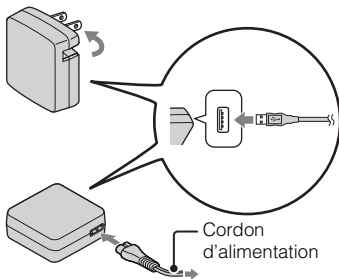

**Pour les utilisateurs de pays/régions autres que les États-Unis et le Canada**

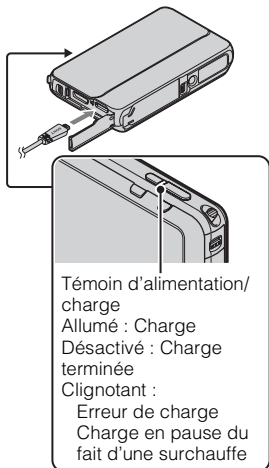

**1** Ouvrez le couvercle de connecteur et raccordez l'appareil et l'adaptateur secteur (fourni) à l'aide du câble USB pour borne multi-usage (fourni).

**2** Branchez l'adaptateur secteur à une prise murale.

Le témoin d'alimentation/charge s'allume en orange et la charge commence.

- Mettez l'appareil hors tension pendant la charge de la batterie.
- Vous pouvez charger la batterie même lorsqu'elle est partiellement chargée.
- Lorsque le témoin d'alimentation/charge clignote et que la charge n'est pas terminée, retirez la batterie et réinsérez-la.



## Remarques

- Si le témoin d'alimentation/charge de l'appareil clignote lorsque l'adaptateur secteur est branché à une prise murale, cela indique que la charge est interrompue temporairement parce que la température est hors de la plage recommandée. Lorsque la température revient dans la plage appropriée, la charge reprend. Nous vous recommandons de recharger la batterie à une température ambiante comprise entre 10 °C et 30 °C (50 °F et 86 °F).
- Il se peut que la batterie ne soit pas effectivement chargée si la section borne de la batterie est sale. Dans ce cas, enlevez légèrement toute poussière à l'aide d'un tissu doux ou d'un bâtonnet coton pour nettoyer la section borne de la batterie.
- Branchez l'adaptateur secteur (fourni) à la prise murale la plus proche. Si des dysfonctionnements se produisent pendant l'utilisation de l'adaptateur secteur, débranchez immédiatement la fiche de la prise murale pour déconnecter de la source d'alimentation.
- Lorsque la charge est terminée, débranchez l'adaptateur secteur de la prise murale.
- Veillez à n'utiliser que des batteries, câble USB pour borne multi-usage (fourni) et adaptateur secteur (fourni) de marque Sony garantis d'origine.
- Le chargeur de batterie BC-TRN2 (vendu séparément) peut effectuer une charge rapide de la batterie NP-BN rechargeable fournie avec ce modèle. Le chargeur de batterie BC-TRN (vendu séparément) ne peut pas effectuer une charge rapide de la batterie NP-BN rechargeable fournie avec ce modèle.

FR

## ■ Durée de charge (charge complète)

La durée de charge est d'environ 115 min en utilisant l'adaptateur secteur (fourni).

## Remarque

- La durée de charge ci-dessus s'applique lors de la charge d'une batterie complètement déchargée, à une température de 25 °C (77 °F). Selon les conditions d'utilisation et les circonstances, la charge peut prendre plus longtemps.

## ■ Charge par raccordement à un ordinateur

La batterie peut être chargée en raccordant l'appareil à un ordinateur à l'aide d'un câble USB pour borne multi-usage.

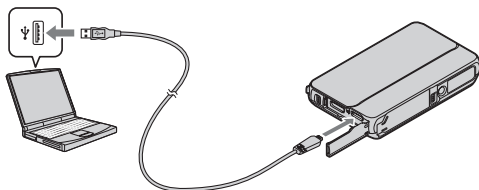

### Remarque

- Notez les points suivants lors d'une charge via un ordinateur :
  - Si l'appareil est raccordé à un ordinateur portable qui n'est pas connecté à une source d'alimentation, le niveau de la batterie du portable diminue. N'effectuez pas la charge pendant une longue durée.
  - Ne mettez pas sous/hors tension ou redémarrez l'ordinateur, ni ne le réveillez du mode de sommeil quand une connexion USB a été établie entre l'ordinateur et l'appareil. L'appareil peut provoquer un dysfonctionnement. Avant de mettre l'ordinateur sous/hors tension, de le redémarrer ou de le réveiller du mode de sommeil, déconnectez l'appareil et l'ordinateur.
  - Il n'y a aucune garantie que la charge soit effectuée lors de l'utilisation d'un ordinateur personnalisé ou modifié.

## ■ Autonomie de la batterie et nombre d'images pouvant être enregistrées et visualisées

	Autonomie de la batterie	Nombre d'images
Prise de vue (images fixes)	Environ 125 min	Environ 250 images
Visualisation (images fixes)	Environ 190 min	Environ 3800 images
Prise de vue (films)	Environ 60 min	—

## Remarques

- Le nombre d'images ci-dessus s'applique lorsque la batterie est complètement chargée. Il se peut que le nombre d'images soit inférieur selon les conditions d'utilisation.
- Le nombre d'images pouvant être enregistrées est celui lors d'une prise de vue dans les conditions suivantes :
  - Utilisation d'un « Memory Stick PRO Duo » (Mark2) Sony (vendu séparément)
  - La batterie est utilisée à une température ambiante de 25 °C (77 °F).
- Le nombre pour « Prise de vue (images fixes) » est basé sur la norme CIPA et il correspond à une prise de vue dans les conditions suivantes :  
(CIPA : Camera & Imaging Products Association)
  - [Luminosité écran] est placé sur [3(Normal)].
  - prise de vue une fois toutes les 30 secondes.
  - zoom commuté alternativement entre le côté W et le côté T.
  - flash déclenché toutes les deux fois.
  - mise sous et hors tension toutes les dix fois.
- L'autonomie de la batterie pour les films s'applique à une prise de vue dans les conditions suivantes :
  - Qualité de film : AVC HD HQ
  - Lorsque la prise de vue continue se termine du fait de limites définies (page 29), appuyez à nouveau sur la touche MOVIE (Film) et continuez la prise de vue. Les fonctions de prise de vue telles que le zoom ne sont pas opérantes.

FR

## Alimentation de l'appareil

L'appareil peut être alimenté depuis la prise murale en le raccordant à l'adaptateur secteur à l'aide du câble USB pour borne multi-usage (fourni). Vous pouvez importer des images sur un ordinateur sans vous inquiéter de décharger la batterie en raccordant l'appareil à l'ordinateur à l'aide du câble USB pour borne multi-usage.

Vous pouvez en outre utiliser un adaptateur secteur AC-UD10 (vendu séparément) pour fournir une alimentation pendant la prise de vue.

## Remarques

- L'alimentation ne peut pas être fournie lorsque la batterie n'est pas insérée dans l'appareil.
- Lorsque l'appareil est raccordé directement à un ordinateur ou à une prise électrique à l'aide de l'adaptateur secteur AC-UB10/UB10B fourni, l'alimentation n'est disponible qu'en mode de lecture. Si l'appareil est en mode de prise de vue ou pendant que vous modifiez les réglages de l'appareil, l'alimentation n'est pas fournie même si vous établissez une connexion USB à l'aide du câble USB pour borne multi-usage.
- Si vous raccordez l'appareil et un ordinateur à l'aide du câble USB pour borne multi-usage pendant que l'appareil est en mode de lecture, l'affichage sur l'appareil passe de l'écran de lecture à l'écran de connexion USB. Appuyez sur la touche  (Lecture) pour passer à l'écran de lecture.

## Insertion d'une carte mémoire (vendue séparément)

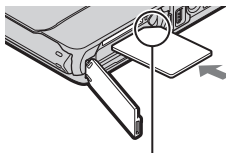
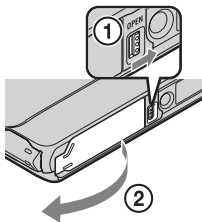

Vérifiez que le coin entaillé est dans le bon sens.

---

**1** Ouvrez le couvercle.

**2** Insérez une carte mémoire (vendue séparément).

- Le coin entaillé étant dans le sens illustré, insérez la carte mémoire jusqu'à ce qu'elle se mette en place avec un déclic.

**3** Fermez le couvercle.

---

## ■ Cartes mémoire pouvant être utilisées

	Carte mémoire	Pour des images fixes	Pour des films
<b>A</b>	Memory Stick PRO Duo	○	○ (Mark2 seulement)
	Memory Stick PRO-HG Duo	○	○
	Memory Stick Duo	○	—
<b>B</b>	Memory Stick Micro (M2)	○	○ (Mark2 seulement)
<b>C</b>	Carte mémoire SD	○	○ (Classe 4 ou plus rapide)
	Carte mémoire SDHC	○	○ (Classe 4 ou plus rapide)
	Carte mémoire SDXC	○	○ (Classe 4 ou plus rapide)
<b>D</b>	Carte mémoire microSD	○	○ (Classe 4 ou plus rapide)
	Carte mémoire microSDHC	○	○ (Classe 4 ou plus rapide)

FR

- Dans ce manuel, les produits dans le tableau sont collectivement appelés comme suit :  
A : « Memory Stick Duo »  
B : « Memory Stick Micro »  
C : Carte SD  
D : Carte mémoire microSD

### Remarque

- Lors de l'utilisation d'un « Memory Stick Micro » ou d'une carte mémoire microSD avec cet appareil, assurez-vous de l'utiliser avec l'adaptateur approprié.

## ■ Pour retirer la carte mémoire/la batterie

Carte mémoire : Enfoncez une fois la carte mémoire pour l'éjecter.

Batterie : Faites glisser le levier d'éjection de la batterie. Veillez à ne pas faire tomber la batterie.

### Remarque

- Ne retirez jamais la carte mémoire/la batterie lorsque le témoin d'accès (page 12) est allumé. Cela pourrait endommager les données dans la carte mémoire/mémoire interne.

## Réglage de l'horloge

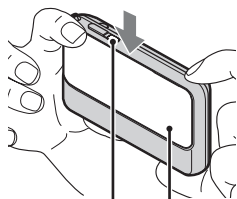

Touche ON/OFF  
(Alimentation)

Capuchon  
d'objectif

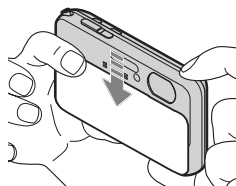

### 1 Abaissez le capuchon d'objectif.

L'appareil se met sous tension. Le témoin d'alimentation s'allume en vert seulement lorsque l'appareil se met en marche.

Le réglage Date & Heure s'affiche la première fois que vous mettez l'appareil sous tension.

- Vous pouvez aussi mettre l'appareil sous tension en appuyant sur la touche ON/OFF (Alimentation).
- La mise sous tension peut prendre un certain temps avant que l'utilisation soit possible.

### 2 Sélectionnez la langue souhaitée.

### 3 Sélectionnez l'emplacement géographique souhaité en suivant les instructions sur l'écran, puis touchez [Suiv.].

### 4 Réglez [Heure été], [Format date&heure] et [Date&heure], puis touchez [Suiv.].

- Minuit est indiqué par 12:00 AM et midi par 12:00 PM.

### 5 Touchez [OK].

### 6 Suivez les instructions sur l'écran.

## Prise de vue d'images fixes/films

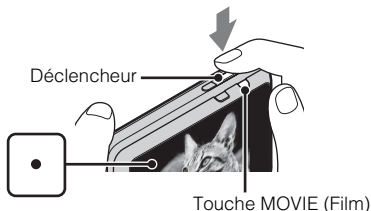

FR

### Prise de vue d'images fixes

- 1 Enfoncez le déclencheur à mi-course pour effectuer la mise au point.  
Lorsque l'image est mise au point, un bip se fait entendre et l'indicateur ● s'allume.
- 2 Enfoncez complètement le déclencheur pour prendre l'image.

### Enregistrement de films

- 1 Appuyez sur la touche MOVIE (Film) pour commencer l'enregistrement.
  - Utilisez le levier W/T (zoom) pour changer le facteur de zoom.
- 2 Appuyez à nouveau sur la touche MOVIE pour arrêter l'enregistrement.

### Remarques

- Le son du levier fonctionnant sera enregistré lorsque la fonction de zoom est utilisée pendant l'enregistrement d'un film. Il se peut que le bruit de la touche MOVIE fonctionnant soit aussi enregistré lorsqu'un enregistrement de film est terminé.
- Une prise de vue continue est possible pendant environ 29 minutes par séance aux réglages par défaut de l'appareil et lorsque la température est d'environ 25 °C (77 °F). Lorsqu'un enregistrement de film est terminé, vous pouvez redémarrer l'enregistrement en appuyant à nouveau sur la touche MOVIE. Selon la température ambiante, il se peut que l'enregistrement s'arrête pour protéger l'appareil.

FR  
21

## Visualisation d'images



▶ (Lecture)



### 1 Appuyez sur la touche ▶ (Lecture).

- Lorsque des images sur une carte mémoire enregistrées avec un autre appareil sont lues sur cet appareil, l'écran d'enregistrement pour le fichier de données apparaît.

### ■ Sélection de l'image suivante/précédente

Touchez ▶| (Suivante)/ |◀ (Précédente) sur l'écran.

- Pour visualiser des films, touchez ◻▶ (Lecture) au centre de l'écran.
- Pour faire un zoom avant, déplacez le levier W/T (zoom) vers le côté T.

### ■ Suppression d'une image

Touchez 🗑️ (Supprimer) → [Cette img].

### ■ Retour à la prise d'images

Touchez 📷 sur l'écran.

- Vous pouvez aussi retourner au mode de prise de vue en enfonçant le déclencheur à mi-course.



## Guide intégré à l'appareil

Cet appareil est équipé d'un guide d'instructions intégré. Ce qui vous permet de rechercher les fonctions de l'appareil selon vos besoins.



FR

---

### 1 Touchez ? (Guide intégré à l'appareil).

- La marque ? apparaît en bas à gauche de l'écran pendant la visualisation.

### 2 Sélectionnez une méthode de recherche du [Guide intégré à l'appareil].

Guide prise de vue/lecture : Recherche de diverses fonctions d'opération en mode de prise de vue/visualisation.

Guide des icônes : Recherche de la fonction et de la signification des icônes affichées.

Dépannage : Recherche de problèmes communs et de leur solution.

Guide d'Utilisation : Recherche de fonctions selon vos besoins.

Mot-clé : Recherche de fonctions par mots-clés.

Historique : Visualisation des 10 derniers éléments affichés par le [Guide intégré à l'appareil].

---

## Introduction d'autres fonctions

D'autres fonctions utilisées pendant la prise de vue ou la lecture peuvent être commandées en touchant MENU sur l'écran. Cet appareil est équipé d'un Guide de fonction qui vous permet de sélectionner facilement parmi les fonctions. Pendant que le guide est affiché, vous pouvez utiliser des fonctions diverses.



## Paramètres du menu

### Prise de vue



Scène Enreg. film	Sélection du mode d'enregistrement de film.
Mode Facile	Pour prendre des images fixes en utilisant les fonctions minimales.
Flash	Pour sélectionner les réglages du flash.
Retardateur	Pour sélectionner les réglages du retardateur.
Effet de flou	Réglage du niveau de l'effet de flou de profondeur lors de la prise de vue en mode Flou de profondeur.
Taille image fixe(Dual Rec)	Pour régler la taille d'image fixe prise pendant l'enregistrement d'un film.
Taille image fixe/ Taille d'image panoramique/Taille film/Qualité du film	Sélection de la taille et de la qualité d'image pour les images fixes, les images panoramiques ou les fichiers de film.
Réglag. prise d. v. en continu	Pour sélectionner les réglages de prise de vue en rafale.
Macro	Pour prendre de magnifiques images en gros plan de petits sujets.
Effet peinture HDR	Lorsque [Peinture HDR] est sélectionné en mode Effet Photo, permet de spécifier le niveau d'effet.





Zone de mise en évidence	Lorsque [Miniature] est sélectionné en mode Effet Photo, permet de spécifier la partie sur laquelle mettre au point.
Teinte de la couleur	Lorsque [Caméra jouet] est sélectionné en mode Effet Photo, permet de spécifier la teinte de la couleur.
Couleur Extraite	Lorsque [Couleur partielle] est sélectionné en mode Effet Photo, permet de sélectionner la couleur à extraire.
EV	Pour régler manuellement l'exposition.
ISO	Pour régler la sensibilité lumineuse.
Bal blanc	Pour régler les tonalités de couleur d'une image.
Balance blanc sous l'eau	Pour régler les tonalités de couleur lors d'une prise de vue sous l'eau.
Mise au P	Pour sélectionner la méthode de mise au point.
Mode de mesure	Pour sélectionner le mode de mesure qui définit la partie du sujet à mesurer pour déterminer l'exposition.
Reconnaissance de scène	Réglage pour détecter automatiquement les conditions de prise de vue.
Effet peau douce	Pour régler l'Effet peau douce et le niveau de l'effet.
Détection de sourire	Pour régler le déclenchement automatique de l'obturateur lorsqu'un sourire est détecté.
Sensibilité sourire	Pour régler la sensibilité de la fonction Détection de sourire pour détecter des sourires.
Détection de visage	Pour sélectionner automatiquement la détection de visages et le réglage de divers paramètres.
Attén. yeux fermés	Pour régler la prise de vue automatique de deux images et la sélection de l'image sur laquelle les yeux ne sont pas fermés.
SteadyShot film	Pour régler l'intensité de SteadyShot en mode Film. Si vous modifiez ce réglage, l'angle de champ changera.
Guide intégré à l'appareil	Pour rechercher les fonctions de l'appareil selon vos besoins.

## Visualisation

Mode Facile	Augmentation de la taille du texte sur l'écran pour faciliter l'utilisation.
Sélection date	Pour sélectionner l'image que vous souhaitez visualiser par date.
Calendrier	Pour sélectionner la date à afficher sur le Calendrier.
Index d'images	Pour afficher plusieurs images en même temps.
Diaporama	Pour sélectionner une méthode de lecture continue.
Supprimer	Pour supprimer une image.
Envoyer par TransferJet	Transfert de données en alignant, l'un près de l'autre, deux produits équipés de TransferJet.
Peindre	Pour peindre sur une image fixe et la sauvegarder comme nouveau fichier.
Retoucher	Pour retoucher une image à l'aide de divers effets.
Affichage 3D	Réglage pour la lecture d'images prises en mode 3D sur un téléviseur 3D.
Mode Visualisation	Pour sélectionner le format d'affichage pour les images.
Aff. groupe prise d. v. en cont.	Sélection de l'affichage des images en rafale dans des groupes ou de l'affichage de toutes les images pendant la lecture.
Protéger	Pour protéger les images.
Impression (DPOF)	Pour ajouter une marque d'ordre d'impression à une image fixe.
Pivoter	Pour faire pivoter une image fixe vers la gauche.
Volume	Pour régler le volume.
Données d'exposition	Pour spécifier l'affichage ou non des données de prise de vue (données Exif) de l'image actuellement affichée sur l'écran.
Nbre d'images de l'index	Pour spécifier le nombre d'images affichées sur l'écran planche index.
Guide intégré à l'appareil	Pour rechercher les fonctions de l'appareil selon vos besoins.

## Paramètres de réglage

Si vous touchez MENU pendant la prise de vue ou pendant la lecture,  (Réglages) est indiqué comme sélection finale. Vous pouvez modifier les réglages par défaut sur l'écran  (Réglages).

 Réglages prise de vue	Format Film/Illuminat. AF/Quadrillage/Zoom Image Claire/Zoom numérique/Réduction bruit vent/Guide reconn. scène/Attén. yeux rouge/Alerte yeux fermés/Inscrire date
 Réglages principaux	Bip/Luminosité écran/Language Setting/Couleur d'affichage/Mode Démo/Initialiser/COMMANDE HDMI/Logement/Régl. connexion USB/Alimentation USB/Réglage LUN/Téléch musi/Musique vide/TransferJet/Eye-Fi/Économie d'énergie/Version
 Outil Carte Mémoire*	Formater/Créer dos ENR./Chg doss ENR./Supprim. doss ENR/Copier/Numéro de fichier
 Réglages horloge	Réglage zone/Régl. date&heure

\* Si une carte mémoire n'est pas insérée,  (Outil Mémoire Interne) s'affiche et seul [Formater] peut être sélectionné.

## Installation d'une application PC (Windows)

Le logiciel « PlayMemories Home » intégré vous permet d'importer des images fixes et des films sur votre ordinateur et de les utiliser.

Vous pouvez prendre ou visualiser des images sur cet appareil même si vous n'installez pas « PlayMemories Home », toutefois, « PlayMemories Home » est nécessaire pour importer des films AVCHD sur votre ordinateur.

- 1 Raccordez l'appareil à un ordinateur.
- 2 Windows 7 : [Ordinateur] → icône de l'appareil → icône du support → Double-cliquez sur [PMHOME.EXE]  
Windows XP/Vista : [Ordinateur] (sous Windows XP, [Poste de travail]) → [PMHOME] → Double-cliquez sur [PMHOME.EXE]

### 3 Suivez les instructions sur l'écran pour terminer l'installation.

---

#### **Remarque**

- « PlayMemories Home » n'est pas compatible avec Mac OS. Si vous effectuez la lecture d'images sur un Mac, utilisez les applications qui sont installées sur votre Mac.

Pour plus d'informations, voir <http://www.sony.co.jp/imsoft/Mac/>

#### **■ Fonctions de « PlayMemories Home »**

Des exemples des fonctions disponibles lorsque vous utilisez « PlayMemories Home » sont donnés ci-dessous. Pour profiter des diverses fonctions « PlayMemories Home », connectez-vous à Internet et installez la « Fonction développée ».

- Vous pouvez importer des images prises avec l'appareil sur un ordinateur et les visualiser.
- Vous pouvez afficher des images enregistrées sur un ordinateur par date de prise de vue sur un affichage de calendrier.
- Vous pouvez rectifier (Correction des yeux rouges, etc.) des images fixes, imprimer les images, envoyer des images par e-mail et modifier la date et l'heure de prise de vue.
- Vous pouvez enregistrer et imprimer des images avec la date.
- Vous pouvez créer un disque à partir de films AVCHD importés sur un ordinateur. (Fonction développée)

## Nombre d'images fixes et durée enregistrable de films

Le nombre d'images fixes et la durée enregistrable peuvent différer en fonction des conditions de prise de vue et de la carte mémoire.

### ■ Images fixes

(Unité : images)

Taille \ Capacité	Mémoire interne	Carte mémoire
	Environ 19 Mo	2 Go
16M	3	335
VGA	98	9600
16:9(12M)	3	355

### ■ Films

Le tableau ci-dessous indique les durées d'enregistrement maximum approximatives. Ce sont les durées totales pour tous les fichiers de film. Une prise de vue continue est possible pendant environ 29 minutes. La taille maximum d'un fichier de film de format MP4 est de jusqu'à environ 2 Go.

(h (heures), m (minutes))

Taille \ Capacité	Mémoire interne	Carte mémoire
	Environ 19 Mo	2 Go
AVC HD 24M (FX)	—	10 m (10 m)
AVC HD 9M (HQ)	—	25 m (15 m)
MP4 12M	—	15 m
MP4 3M	—	1 h 10 m

Les valeurs entre ( ) sont les durées enregistrables minimum.

- La durée enregistrable des films varie car l'appareil est équipé d'une fonction VBR (Variable Bit Rate (débit binaire variable)), qui ajuste automatiquement la qualité d'image selon la scène de prise de vue. Lorsque vous enregistrez un sujet se déplaçant rapidement, l'image est plus claire mais la durée enregistrable est plus courte car plus de mémoire est nécessaire pour l'enregistrement. La durée enregistrable varie aussi en fonction des conditions de prise de vue, du sujet ou des réglages de qualité/taille d'image.

## Remarques sur l'utilisation de l'appareil

### Fonctions incorporées dans cet appareil

- Ce mode d'emploi décrit chacune des fonctions des dispositifs compatibles/incompatibles TransferJet, des dispositifs compatibles 1080 60i et des dispositifs compatibles 1080 50i. Pour vérifier si votre appareil prend en charge la fonction TransferJet et si c'est un dispositif compatible 1080 60i ou dispositif compatible 1080 50i, vérifiez les marques suivantes sur la face inférieure de l'appareil.  
Dispositif compatible TransferJet :  (TransferJet)  
Dispositif compatible 1080 60i : 60i  
Dispositif compatible 1080 50i : 50i
- Ne regardez pas pendant longtemps des images 3D prises avec cet appareil sur des écrans compatibles 3D.
- Lorsque vous visualisez des images 3D prises avec cet appareil sur des écrans compatibles 3D, vous pouvez ressentir une gêne sous forme de tension des yeux, fatigue ou nausée. Pour éviter ces symptômes, nous vous recommandons de faire des pauses régulières. Vous devez toutefois déterminer par vous-même la longueur et la fréquence des pauses dont vous avez besoin, car elles varient en fonction de l'individu. Si vous ressentez un type de gêne quelconque, arrêtez de visualiser les images 3D jusqu'à ce que vous vous sentiez mieux et consultez un médecin si nécessaire. Consultez aussi le mode d'emploi fourni avec le dispositif ou le logiciel que vous avez raccordé ou utilisez avec cet appareil. Notez que la vue d'un enfant est encore au stade du développement (en particulier chez les enfants de moins de 6 ans). Consultez un pédiatre ou un ophtalmologiste avant de laisser votre enfant regarder des images 3D et assurez-vous qu'il/elle respecte les précautions ci-dessus lors de la visualisation de ces images.

### Utilisation et l'entretien

Évitez toute manipulation brusque, tout démontage, toute modification, tout choc physique ou impact tel qu'en frappant l'appareil avec un marteau, en le laissant tomber ou en le piétinant. Prenez tout particulièrement soin de l'objectif.

### Remarques sur l'enregistrement/lecture

- Avant de commencer à enregistrer, effectuez un essai d'enregistrement pour être sûr que l'appareil fonctionne correctement.
- Ne dirigez pas l'appareil vers le soleil ou une forte lumière. Ceci pourrait entraîner un dysfonctionnement de l'appareil.
- Si une condensation d'humidité se produit, éliminez-la avant d'utiliser l'appareil.
- Ne secouez pas et ne heurtez pas l'appareil. Ceci pourrait provoquer un dysfonctionnement et empêcher l'enregistrement des images. En outre, le support d'enregistrement pourrait devenir inutilisable ou les données d'image être endommagées.



## **N'utilisez/ne rangez pas l'appareil dans les endroits suivants**

- Endroits très chauds, très froids ou très humides  
Dans des endroits tels qu'un véhicule stationné en plein soleil, le boîtier de l'appareil peut se déformer et ceci peut provoquer un dysfonctionnement.
- En plein soleil ou près d'une source de chaleur  
Le boîtier de l'appareil risquerait de se décolorer ou se déformer et ceci pourrait provoquer un dysfonctionnement.
- Endroits soumis à des vibrations oscillantes
- Près d'un endroit qui génère de fortes ondes radio, émet des radiations ou est fortement magnétique. À défaut, l'appareil risquerait de ne pas pouvoir enregistrer ou lire correctement les images.

## **Transport**

Ne vous asseyez pas sur une chaise ou ailleurs avec l'appareil dans la poche arrière de votre pantalon ou jupe car ceci pourrait provoquer un dysfonctionnement ou des dommages de l'appareil.

## **Objectif Carl Zeiss**

L'appareil est équipé d'un objectif Carl Zeiss capable de restituer des images nettes avec un excellent contraste. L'objectif de l'appareil a été fabriqué d'après un système d'assurance de qualité certifié par Carl Zeiss en conformité avec les normes de qualité de Carl Zeiss en Allemagne.

## **Remarques sur l'écran**

L'écran est fabriqué avec une technologie d'extrêmement haute précision et plus de 99,99 % des pixels sont donc opérationnels pour une utilisation effective. Il se peut toutefois que de minuscules points noirs et/ou brillants (blancs, rouges, bleus ou verts) apparaissent sur l'écran. Ces points sont un résultat normal du procédé de fabrication et n'affectent pas l'enregistrement.

## **Température de l'appareil**

En cas d'utilisation continue, votre appareil photo et la batterie peuvent chauffer, mais il ne s'agit pas d'un dysfonctionnement.

## **Protection contre la surchauffe**

Selon la température de l'appareil et de la batterie, il se peut que vous ne puissiez pas enregistrer de films ou que l'alimentation se coupe automatiquement pour protéger l'appareil. Un message s'affiche sur l'écran avant que l'alimentation se coupe ou que vous ne puissiez plus enregistrer de films. Dans ce cas, laissez l'appareil hors tension et attendez que la température de l'appareil et de la batterie baisse. Si vous mettez l'appareil sous tension sans laisser l'appareil et la batterie se refroidir assez, il se peut que l'alimentation se coupe à nouveau ou que vous ne puissiez pas enregistrer des films.

## **Charge de la batterie**

Si vous chargez une batterie qui n'a pas été utilisée pendant longtemps, il se peut que vous ne puissiez pas la charger à la capacité correcte. Cela est dû aux caractéristiques de la batterie et n'est pas un dysfonctionnement. Chargez à nouveau la batterie.

## **Avertissement sur les droits d'auteur**

Les émissions de télévision, films, cassettes vidéo et autres œuvres peuvent être protégés par des droits d'auteur. L'enregistrement non autorisé de telles œuvres peut constituer une infraction à la loi sur les droits d'auteur.

## **Pas d'indemnisation en cas de contenu endommagé ou d'enregistrement manqué**

Sony ne saurait offrir d'indemnisation dans le cas où l'enregistrement serait impossible ou que le contenu enregistré serait perdu ou endommagé, en raison d'un dysfonctionnement de l'appareil ou d'une anomalie du support d'enregistrement, etc.

## **Nettoyage de l'extérieur de l'appareil**

Nettoyez l'extérieur de l'appareil avec un chiffon doux légèrement imbibé d'eau, puis essuyez-le avec un chiffon sec. Afin d'éviter d'endommager la finition ou le boîtier :

- N'exposez pas l'appareil à des produits chimiques tels que diluants, benzine, alcool, lingettes nettoyantes jetables, insectifuges, écrans solaires ou insecticides.

# Spécifications

## Appareil photo

### [Système]

Dispositif d'image : Capteur Exmor R

CMOS 7,77 mm (type 1/2,3)

Nombre total de pixels de l'appareil :

Environ 16,8 mégapixels

Nombre de pixels utiles de l'appareil :

Environ 16,2 mégapixels

Objectif : Objectif zoom 4x Carl Zeiss

Vario-Tessar

f = 4,43 mm – 17,7 mm (25 mm –

100 mm (équivalent à un film

35 mm))

F3,5 (W) – F4,6 (T)

Pendant la prise de vue de films

(16:9) : 27 mm – 108 mm\*

Pendant la prise de vue de films

(4:3) : 33 mm – 132 mm\*

\* Lorsque [SteadyShot film] est

placé sur [Standard]

SteadyShot : Optique

Contrôle de l'exposition : Exposition

automatique, Sélection de scène

(16 modes)

Balance des blancs : Automatique,

Lumière jour, Nuageux,

Fluorescent 1/2/3, Incandescent,

Flash, Pression unique, Sous l'eau

1/2

Format du signal :

Pour 1080 50i : Couleur PAL,

normes CCIR spécifications

HDTV 1080/50i

Pour 1080 60i : Couleur NTSC,

normes EIA spécifications HDTV

1080/60i

Format de fichier :

Images fixes : Conformes à JPEG

(DCF, Exif, MPF Baseline),

compatibles DPOF

Images fixes 3D : Conformes à

MPO (MPF Extended (Disparity

Image))

Films (format AVCHD) :

compatible avec le format AVCHD

Ver. 2.0

Vidéo : MPEG-4 AVC/H.264

Audio : Dolby Digital 2 can.,

équipé avec Dolby Digital Stereo

Creator

• Fabriqué sous licence de Dolby Laboratories.

Films (format MP4) :

Vidéo : MPEG-4 AVC/H.264

Audio : MPEG-4 AAC-LC 2 can.

Support d'enregistrement : Mémoire

interne (environ 19 Mo),

« Memory Stick Duo », « Memory

Stick Micro », cartes SD, cartes

mémoire microSD

Flash : Portée du flash (Sensibilité ISO

(Indice de lumination

recommandé) réglée sur Auto) :

0,08 m à 3,7 m (3 1/4 po à 12 pi

1 3/4 po) environ (W)

0,5 m à 2,7 m (1 pi 7 3/4 po à 8 pi

10 3/8 po) environ (T)

### [Connecteurs d'entrée et de sortie]

Connecteur HDMI : Mini prise HDMI

Multi connecteur : Type3b (Sortie AV/

USB/entrée DC)

Sortie vidéo

Sortie audio

Communication USB

Communication USB :

Hi-Speed USB (USB 2.0)

FR

FR  
33

---

## [Ecran]

Écran LCD :

Large (16:9), matrice active TFT  
7,5 cm (type 3,0)

Nombre total de points : 921 600 points

---

## [Alimentation, caractéristiques générales]

Alimentation : Batterie rechargeable  
NP-BN, 3,6 V  
Adaptateur secteur AC-UB10/  
UB10B, 5 V

Consommation (pendant la prise de  
vue) : 1,0 W

Température de fonctionnement :  
-10 °C à +40 °C (14 °F à 104 °F)

Température de stockage :  
-20 °C à +60 °C (-4 °F à +140 °F)

Dimensions (conformes à CIPA) :  
95,9 mm × 56,2 mm × 17,9 mm  
(3 7/8 po × 2 1/4 po × 23/32 po)  
(L/H/P)

Poids (conforme à CIPA) (y compris  
une batterie NP-BN, un « Memory  
Stick Duo ») :  
Environ 133 g (4,7 oz)

Micro : Stéréo

Haut-parleur : Monaural

Exif Print : Compatible

PRINT Image Matching III :  
Compatible

Performances étanchéité à l'eau/  
étanchéité à la poussière :  
Équivalant à IEC60529 IP58  
(L'appareil est utilisable jusqu'à  
5 m de profondeur pendant  
60 minutes.)

Performances de résistance aux chocs :

En conformité avec les normes  
MIL-STD 810F Method 516.5-  
Shock, ce produit a passé avec  
succès des essais lorsqu'il tombe  
d'une hauteur de 1,5 m au-dessus  
d'une planche en contre-plaqué de  
5 cm d'épaisseur.

Les performances d'étanchéité à l'eau,  
d'étanchéité à la poussière et de  
résistance aux chocs sont basées sur  
des essais standards par Sony.

## Adaptateur secteur AC-UB10/ UB10B

Alimentation requise : 100 V à 240 V  
CA, 50 Hz/60 Hz, 70 mA

Tension de sortie : 5 V CC, 0,5 A

Température de fonctionnement :  
0 °C à 40 °C (32 °F à 104 °F)

Température de stockage :  
-20 °C à +60 °C (-4 °F à +140 °F)

Dimensions :

Environ 50 mm × 22 mm × 54 mm  
(2 po × 7/8 po × 2 1/4 po) (L/H/P)

Poids :

Pour les Etats-Unis et le Canada :

Environ 48 g (1,7 oz)

Pour les pays ou régions autres que  
les Etats-Unis et le Canada :

Environ 43 g (1,5 oz)

## Batterie rechargeable NP-BN

Batterie utilisée : Batterie Lithium-ion

Tension maximale : 4,2 V CC

Tension nominale : 3,6 V CC

Tension de charge maximale : 4,2 V  
CC

Courant de charge maximal : 0,9 A

Capacité :

type : 2,3 Wh (630 mAh)

minimum : 2,2 Wh (600 mAh)

La conception et les spécifications sont susceptibles de modifications sans préavis.

## Marques

- Les marques suivantes sont des marques commerciales de Sony Corporation.  
**Cyber-shot**, « Cyber-shot », « Memory Stick PRO Duo », « Memory Stick PRO-HG Duo », « Memory Stick Duo », « Memory Stick Micro »
- « AVCHD » et le logotype « AVCHD » sont des marques commerciales de Panasonic Corporation et Sony Corporation.
- Windows est une marque déposée de Microsoft Corporation aux États-Unis et/ou dans d'autres pays.
- Mac est une marque déposée d'Apple Inc.
- Le logo SDXC est une marque commerciale de SD-3C, LLC.
- «  » et « PlayStation » sont des marques déposées de Sony Computer Entertainment Inc.
- Les noms de système et de produit utilisés dans ce manuel sont généralement des marques commerciales ou des marques déposées de leurs créateurs ou fabricants respectifs. Notez que les marques <sup>TM</sup> ou ® ne sont pas toujours utilisées dans ce manuel.



- Prenez encore plus de plaisir avec votre PlayStation 3 en téléchargeant l'application pour PlayStation 3 depuis PlayStation Store (où il est disponible.)

- L'application pour PlayStation 3 nécessite un compte PlayStation Network et doit être téléchargée. Accessible dans les régions où le PlayStation Store est disponible.

Des informations complémentaires sur ce produit et des réponses à des questions fréquemment posées sont disponibles sur notre site Web d'assistance client.

FR

<http://www.sony.net/>

Imprimé sur papier recyclé à 70 % ou plus avec de l'encre à base d'huile végétale sans COV (composés organiques volatils).

## Come ottenere maggiori informazioni sulla fotocamera (“Cyber-shot Manuale dell’utente”)



“Cyber-shot Manuale dell’utente” è un manuale on-line. Consultarlo per le istruzioni dettagliate sulle numerose funzioni della fotocamera.

- ① Accedere alla pagina per l’assistenza della Sony.  
<http://www.sony.net/SonyInfo/Support/>
- ② Selezionare la propria nazione o regione.
- ③ Cercare il nome del modello della propria fotocamera all’interno della pagina per l’assistenza.
  - Controllare il nome del modello sul fondo della fotocamera.

## Verifica degli accessori in dotazione

Il numero fra parentesi indica il numero dei pezzi.

- Fotocamera (1)
- Pacco batteria ricaricabile NP-BN (1)  
(Questo pacco batteria ricaricabile non può essere usato con Cyber-shot che hanno in dotazione il pacco batteria NP-BN1.)
- Marcatore (1)
- Cavo USB per terminale multiuso (1)
- Alimentatore CA AC-UB10/UB10B (1)
- Cavo di alimentazione (non in dotazione negli Stati Uniti e in Canada) (1)
- Cinturino da polso (1)
- Istruzioni per l’uso (questo manuale) (1)
- Note sulla resistenza all’acqua (1)

## AVVERTENZA

Per ridurre il pericolo di incendi o scosse elettriche, non esporre l'apparecchio alla pioggia o all'umidità.

## ISTRUZIONI IMPORTANTI PER LA SICUREZZA

### -SALVARE QUESTE ISTRUZIONI

### PERICOLO

### PER RIDURRE IL RISCHIO DI INCENDI O SCOSSE ELETTRICHE, SEGUIRE ATTENTAMENTE QUESTE ISTRUZIONI

Se la forma della spina non si adatta alla presa di corrente, usare un adattatore accessorio per spina con la configurazione corretta per la presa di corrente.

## AVVERTENZA

### Batteria

Se trattato in modo improprio, è possibile che il blocco batteria esploda, causi incendi o provochi bruciature causate da sostanze chimiche. Attenersi alle precauzioni riportate di seguito.

- Non smontare il prodotto.
- Non danneggiare o esporre il blocco batteria a scosse o urti eccessivi, ad esempio non schiacciarlo con un martello, non lasciarlo cadere o calpestarlo.
- Non cortocircuitare o lasciare che eventuali oggetti metallici entrino in contatto con i terminali della batteria.
- Non esporre a temperature elevate superiore a 60 °C, ad esempio alla luce solare diretta o all'interno di un'auto parcheggiata al sole.
- Non bruciare o gettare nel fuoco.
- Non utilizzare pile agli ioni di litio danneggiate o con perdite di elettrolita.
- Assicurarsi di caricare il blocco batteria con un caricabatterie originale Sony o un dispositivo in grado di caricare il blocco batteria stesso.
- Conservare il blocco batteria lontano dalla portata dei bambini.
- Non bagnare il blocco batteria.
- Sostituirlo esclusivamente con un blocco batteria dello stesso tipo o di tipo equivalente consigliato da Sony.
- Smettere i blocchi batteria il prima possibile come descritto nelle istruzioni.

## **| Alimentatore CA**

Collegare l'alimentatore CA alla presa a muro più vicina.

Se si verifica qualche problema durante l'uso dell'alimentatore CA, disattivare immediatamente l'alimentazione scollegando la spina dalla presa a muro.

Il cavo di alimentazione, se in dotazione, è progettato specificatamente solo per l'uso con questa fotocamera e non deve essere usato con altre apparecchiature elettriche.

## **Attenzione per i clienti in Europa**

### **| Avviso per i clienti residenti nei paesi che applicano le direttive UE**

Questo prodotto è realizzato da Sony Corporation, 1-7-1 Konan Minato-ku Tokyo, 108-0075 Giappone. Il Rappresentante autorizzato per la conformità alle direttive EMC e per la sicurezza dei prodotti è Sony Deutschland GmbH, Hedelfinger Strasse 61, 70327 Stuttgart, Germania. Per qualsiasi questione relativa all'assistenza o alla garanzia, consultare gli indirizzi forniti a parte nei relativi documenti.

Il presente prodotto è stato testato ed è risultato conforme ai limiti stabiliti dalla Direttiva EMC relativa all'uso dei cavi di collegamento di lunghezza inferiore a 3 metri.

### **| Attenzione**

Il campo elettromagnetico alle frequenze specifiche può influenzare l'immagine e il suono di questa unità.

### **| Nota**

Se l'elettricità statica o interferenze elettromagnetiche causano l'interruzione del trasferimento dei dati, che pertanto non avviene, è necessario riavviare l'applicazione oppure scollegare, quindi ricollegare il cavo di comunicazione (USB e così via).



## **I Trattamento del dispositivo elettrico o elettronico a fine vita (applicabile in tutti i paesi dell'Unione Europea e in altri paesi europei con sistema di raccolta differenziata)**



Questo simbolo sul prodotto o sulla confezione indica che il prodotto non deve essere considerato come un normale rifiuto domestico, ma deve invece essere consegnato ad un punto di raccolta appropriato per il riciclo di apparecchi elettrici ed elettronici. Assicuratevi che questo prodotto sia smaltito correttamente, voi contribuirete a prevenire potenziali conseguenze negative per l'ambiente e per la salute che potrebbero altrimenti essere causate dal suo smaltimento inadeguato. Il riciclaggio dei materiali aiuta a conservare le risorse naturali. Per informazioni più

dettagliate circa il riciclaggio di questo prodotto, potete contattare l'ufficio comunale, il servizio locale di smaltimento rifiuti oppure il negozio dove l'avete acquistato. In caso di smaltimento abusivo di apparecchiature elettriche e/o elettroniche potrebbero essere applicate le sanzioni previste dalla normativa applicabile (valido solo per l'Italia).

## **I Trattamento delle pile esauste (applicabile in tutti i paesi dell'Unione Europea e in altri paesi Europei con sistema di raccolta differenziata)**



Questo simbolo sul prodotto o sulla confezione indica che la pila non deve essere considerata un normale rifiuto domestico.

Su alcuni tipi di pile questo simbolo potrebbe essere utilizzato in combinazione con un simbolo chimico. I simboli chimici del mercurio (Hg) o del piombo (Pb) sono aggiunti, se la batteria contiene più dello 0,0005% di mercurio o dello 0,004% di piombo.

Assicuratevi che le pile siano smaltite correttamente, contribuirete a prevenire potenziali conseguenze negative per l'ambiente e per la salute che potrebbero altrimenti essere causate dal loro inadeguato smaltimento.

Il riciclaggio dei materiali aiuta a conservare le risorse naturali.

In caso di prodotti che per motivi di sicurezza, prestazione o protezione dei dati richiedano un collegamento fisso ad una pila interna, la stessa dovrà essere sostituita solo da personale di assistenza qualificato.

Consegnare il prodotto a fine vita al punto di raccolta idoneo allo smaltimento di apparecchiature elettriche ed elettroniche; questo assicura che anche la pila al suo interno venga trattata correttamente.

Per le altre pile consultate la sezione relativa alla rimozione sicura delle pile. Conferire le pile esauste presso i punti di raccolta indicati per il riciclo.

Per informazioni più dettagliate circa lo smaltimento della pila esausta o del prodotto, potete contattare il Comune, il servizio locale di smaltimento rifiuti oppure il negozio dove l'avete acquistato.

## Informazioni sulla resistenza all'acqua, alla polvere e all'urto della fotocamera

Questa fotocamera è dotata di caratteristiche per essere resistente all'acqua, alla polvere e all'urto. I danni causati dal cattivo uso, dall'abuso o dalla mancata conservazione corretta della fotocamera non sono coperti dalla garanzia limitata.

- Questa fotocamera è resistente all'acqua/alla polvere equivalente a IEC60529 IP58. È possibile far funzionare la fotocamera fino ad una profondità dell'acqua di 5 m per 60 minuti.
- Non esporre la fotocamera all'acqua pressurizzata, come da un rubinetto.
- Non usare nelle terme.
- Usare la fotocamera nel campo operativo consigliato della temperatura dell'acqua da  $-10^{\circ}\text{C}$  a  $+40^{\circ}\text{C}$ .
- In conformità agli standard MIL-STD 810F Method 516.5-Shock, questo prodotto ha superato la prova di caduta da un'altezza di 1,5 m sopra un asse di compensato dello spessore di 5 cm\*.

\* A seconda delle condizioni d'uso e delle circostanze, nessuna garanzia viene data riguardo i danni, il malfunzionamento o la resistenza all'acqua di questa fotocamera.

- Per quanto riguarda la resistenza alla polvere/all'urto, non c'è la garanzia che la fotocamera non venga graffiata o ammaccata.
- Talvolta la resistenza all'acqua viene persa se la fotocamera è esposta a un forte urto come in caso di caduta. Si consiglia di far esaminare la fotocamera presso un negozio autorizzato per la riparazione a pagamento.
- Gli accessori in dotazione non corrispondono alle specifiche di resistenza all'acqua, alla polvere e all'urto.

### Note prima dell'uso della fotocamera sott'acqua/vicino all'acqua

- Accertarsi che nessuna sostanza estranea come la sabbia, i capelli o la sporcizia entrino nel coperchio della batteria/della scheda memoria o nel coperchio del connettore multiplo. Anche una piccola quantità di sostanze estranee potrebbe lasciar entrare l'acqua nella fotocamera.

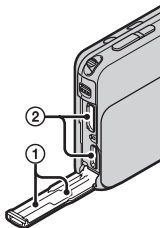

- Confermare che la guarnizione di tenuta e le sue superfici di accoppiamento non siano graffiate. Anche un piccolo graffio potrebbe lasciar entrare l'acqua nella fotocamera. Se la guarnizione di tenuta o le sue superfici di accoppiamento si graffiano, portare la fotocamera in un negozio autorizzato per la riparazione per far sostituire a pagamento la guarnizione di tenuta.
- Se la sporcizia o la sabbia va sulla guarnizione di tenuta o sulle sue superfici di accoppiamento, pulire l'area con un panno morbido che non lascia fibre. Evitare che la guarnizione di sigillatura venga graffiata toccandola mentre si carica una batteria o si usa un cavo.
- Non aprire/chiedere il coperchio della batteria/della scheda memoria o il coperchio del connettore multiplo con le mani bagnate o sporche di sabbia o vicino all'acqua. C'è un rischio che ciò lasci entrare la sabbia o l'acqua. Prima di aprire il coperchio, eseguire la procedura descritta in "Pulizia dopo aver usato la fotocamera sott'acqua/vicino all'acqua".
- Aprire il coperchio della batteria/della scheda di memoria e il coperchio del connettore multiplo con la fotocamera completamente asciutta.
- Confermare sempre che il coperchio della batteria/della scheda memoria e il coperchio del connettore multiplo siano stati bloccati saldamente.

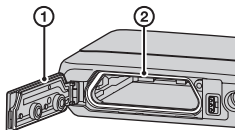

- ① Guarnizione di tenuta
- ② Superficie a contatto con la guarnizione di tenuta

IT

### **Note sull'uso della fotocamera sott'acqua/vicino all'acqua**

- Il pannello a sfioramento potrebbe attivarsi con gli spruzzi dell'acqua sulle icone dello schermo. Quando si usa la fotocamera sott'acqua/vicino all'acqua, si consiglia di nascondere le icone toccando **DISP OFF** sul lato destro dello schermo. Toccare **DISP ON** per alcuni secondi per visualizzare di nuovo le icone.
- Il pannello a sfioramento non può essere azionato sott'acqua. Usare i tasti della fotocamera per eseguire le operazioni di ripresa.
- Non sottoporre la fotocamera all'urto come in caso di salto nell'acqua.
- Non aprire e chiudere il coperchio della batteria/della scheda memoria o il coperchio del connettore multiplo mentre la fotocamera è sott'acqua/vicino all'acqua.
- Usare una custodia (Custodia marina) disponibile separatamente se si va oltre 5 metri sott'acqua.
- Questa fotocamera va a fondo nell'acqua. Infilare la mano nel cinturino da polso per evitare che la fotocamera vada a fondo.

IT  
7

- Nelle foto con il flash sott'acqua potrebbero apparire delle macchie circolari bianche e deboli a causa dei riflessi dagli oggetti fluttuanti. Non si tratta di un malfunzionamento.
- Selezionare  (Sott'acqua) in Selezione scena per riprendere sott'acqua con meno distorsione.
- Se delle gocce d'acqua o altre sostanze estranee sono presenti sull'obiettivo, non si sarà in grado di registrare immagini chiare.
- Non aprire il copriobiettivo in posti dove la sabbia sta volteggiando.

### **Pulizia dopo aver usato la fotocamera sott'acqua/vicino all'acqua**

- Pulire sempre la fotocamera con l'acqua dopo l'uso entro 60 minuti e non aprire il coperchio della batteria/della scheda di memoria o il coperchio del connettore multiplo prima del termine della pulizia. La sabbia o l'acqua potrebbero entrare in posti in cui non possono essere viste. Se non si risciacqua, la resistenza all'acqua diminuirà.



- Lasciar stare la fotocamera in acqua pura versata in un catino per circa 5 minuti. Quindi scuotere delicatamente la fotocamera, premere ogni tasto, far scorrere la leva dello zoom o il copriobiettivo nell'acqua, per togliere il sale, la sabbia o altre sostanze depositate intorno ai tasti e al copriobiettivo.
- Dopo aver risciacquato, asciugare le gocce d'acqua con un panno morbido. Lasciar asciugare completamente la fotocamera in un luogo all'ombra con una buona ventilazione. Non asciugare con un asciugacapelli poiché c'è un rischio di deformazione e/o calo nella resistenza all'acqua.
- Togliere le gocce d'acqua o la polvere sul coperchio della batteria/della scheda di memoria o sul terminale della batteria con un panno morbido asciutto.
- Questa fotocamera è costruita per far defluire l'acqua. L'acqua fuoriesce dalle aperture intorno al tasto ON/OFF (Alimentazione), alla leva dello zoom e ad altri comandi. Dopo aver tolto la fotocamera dall'acqua, metterla su un panno asciutto per un po' di tempo per far defluire l'acqua.
- Potrebbero apparire delle bolle quando si mette la fotocamera sott'acqua. Non si tratta di un malfunzionamento.
- Il corpo della fotocamera potrebbe scolorirsi se viene a contatto con l'olio solare o abbronzante. Se la fotocamera viene a contatto con l'olio solare o abbronzante, pulirlo rapidamente.

- Non lasciare che la fotocamera stia con l'acqua salata all'interno o sulla superficie. Ciò potrebbe causare la corrosione o lo scolorimento e il calo nella resistenza all'acqua.
- Per mantenere le prestazioni di resistenza all'acqua, si consiglia di portare la fotocamera una volta all'anno dal proprio rivenditore o in un negozio autorizzato per la riparazione, per far sostituire a pagamento la guarnizione di tenuta del coperchio della batteria/della scheda memoria o del coperchio del connettore multiplo.

## Identificazione delle parti

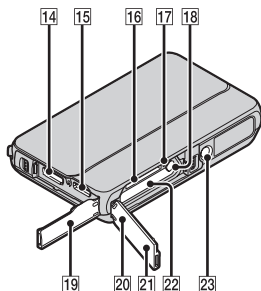
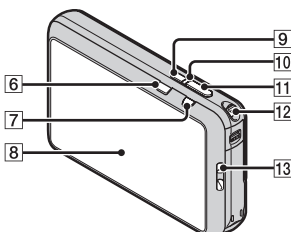
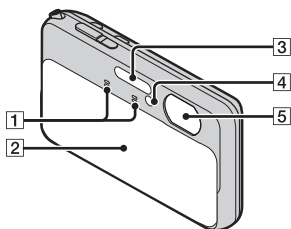

- 1 Microfono
- 2 Copriobiettivo
- 3 Flash
- 4 Spia dell'autoscatto/Spia dell'Otturatore sorriso/Illuminatore AF
- 5 Obiettivo
- 6 Tasto ▶ (Riproduzione)
- 7 Tasto MOVIE (Filmato)
- 8 Schermo LCD/Pannello a sfioramento
- 9 Tasto ON/OFF (Alimentazione)
- 10 Spia di alimentazione/Carica
- 11 Pulsante di scatto
- 12 Leva W/T (zoom)
- 13 Gancio per cinturino da polso
- 14 Minipresa HDMI
- 15 Connettore multiplo (Type3b)
- 16 Slot della scheda di memoria
- 17 Spia di accesso
- 18 Leva di espulsione della batteria
- 19 Coperchio dei connettori
- 20 Coperchio della batteria/della scheda di memoria
- 21 Contrassegno (TransferJet™)
- 22 Slot di inserimento della batteria
- 23 Attacco per treppiede

- Usare un treppiede con una vite di lunghezza inferiore a 5,5 mm. Altrimenti non è possibile fissare saldamente la fotocamera e potrebbe verificarsi un danno alla fotocamera.

## Inserimento del pacco batteria

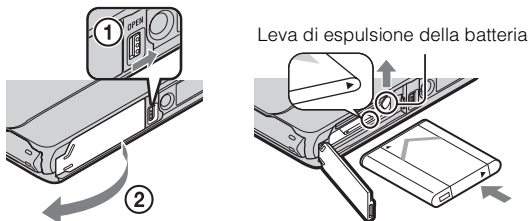

**1** Aprire il coperchio.

**2** Inserire il pacco batteria.

- Allineare il pacco batteria con la guida all'interno dello slot di inserimento della batteria. Inserire il pacco batteria finché la leva di espulsione della batteria si blocca in posizione.
- Chiudere saldamente il coperchio della batteria finché si sente che il blocco a scorrimento sul coperchio si aggancia in posizione e in modo che il segno giallo sotto il blocco a scorrimento non possa essere più visto.
- Se si chiude il coperchio con il pacco batteria inserito in modo sbagliato si potrebbe danneggiare la fotocamera.

## Carica del pacco batteria

**Per i clienti negli Stati Uniti,  
in Canada**

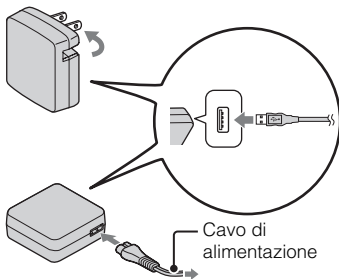

**Per i clienti in paesi/regioni diversi dagli  
Stati Uniti e Canada**

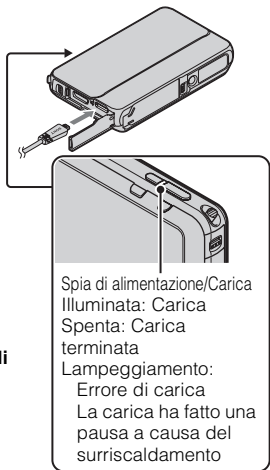

**1** Aprire il coperchio del connettore e collegare la fotocamera e l'alimentatore CA (in dotazione), usando il cavo USB per terminale multiuso (in dotazione).

**2** Collegare l'alimentatore CA alla presa a muro.

La spia di alimentazione/carica si illumina in arancione e la carica inizia.

- Spegnerne la fotocamera durante la carica del pacco batteria.
- È possibile caricare il pacco batteria anche se è parzialmente carico.
- Quando la spia di alimentazione/carica lampeggia e la carica non è finita, rimuovere e reinserire il pacco batteria.



## Note

- Se la spia di alimentazione/carica sulla fotocamera lampeggia quando l'alimentatore CA è collegato alla presa a muro, ciò indica che la carica si è interrotta temporaneamente perché la temperatura è al di fuori del campo consigliato. Quando la temperatura ritorna entro i limiti appropriati, la carica riprende. Si consiglia di caricare il pacco batteria ad una temperatura ambiente tra 10°C e 30°C.
- Il pacco batteria potrebbe non essere caricato efficacemente se la sezione terminale della batteria è sporca. In questo caso, togliere delicatamente la polvere usando un panno morbido o un cotton fioc per pulire la sezione terminale della batteria.
- Collegare l'alimentatore CA (in dotazione) alla presa a muro più vicina. Se si verificano malfunzionamenti durante l'uso dell'alimentatore CA, scollegare immediatamente la spina dalla presa a muro per scollegare dalla fonte di alimentazione.
- Al termine della carica, scollegare l'alimentatore CA dalla presa a muro.
- Assicurarsi di usare solo pacchi batteria di marca Sony autentici, il cavo USB per terminale multiuso (in dotazione) e l'alimentatore CA (in dotazione).
- Il caricabatterie BC-TRN2 (in vendita separatamente) è in grado di caricare rapidamente il pacco batteria ricaricabile NP-BN in dotazione con questo modello. Il caricabatterie BC-TRN (in vendita separatamente) non è in grado di caricare rapidamente il pacco batteria ricaricabile NP-BN in dotazione con questo modello.

## ■ Tempo di carica (Carica completa)

Il tempo di carica è circa 115 min. usando l'alimentatore CA (in dotazione).

## Nota

- Il tempo di carica indicato sopra è valido quando si carica un pacco batteria completamente scarico ad una temperatura di 25°C. La carica potrebbe richiedere più tempo a seconda delle condizioni d'uso e delle circostanze.

## ■ Carica con il collegamento ad un computer

Il pacco batteria può essere caricato collegando la fotocamera ad un computer usando un cavo USB per terminale multiuso.

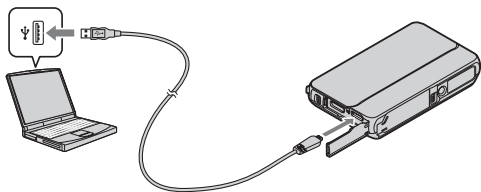

### Nota

- Tenere presente i seguenti punti quando si carica tramite un computer:
  - Se la fotocamera è collegata ad un computer portatile che non è collegato a una fonte di alimentazione, il livello della batteria del portatile diminuisce. Non caricare per un lungo periodo di tempo.
  - Non accendere/spgnere o riavviare il computer o riattivare il computer dalla modalità di sospensione quando è stato stabilito un collegamento USB tra il computer e la fotocamera. La fotocamera potrebbe causare un malfunzionamento. Prima di accendere/spgnere o riavviare il computer o riattivare il computer dalla modalità di sospensione, scollegare la fotocamera e il computer.
  - Non vengono date garanzie per la carica se si usa un computer fatto su ordinazione o un computer modificato.

## ■ Durata della batteria e numero di immagini che possono essere registrate e riprodotte

	Durata della batteria	Numero di immagini
Ripresa (Fermi immagine)	Circa 125 min.	Circa 250 immagini
Visione (Fermi immagine)	Circa 190 min.	Circa 3800 immagini
Ripresa (Filmati)	Circa 60 min.	—

IT

### Note

- Il numero di immagini indicato sopra è valido quando il pacco batteria è completamente carico. Il numero di immagini potrebbe diminuire a seconda delle condizioni d'uso.
- Il numero di immagini che può essere registrato è per la ripresa nelle seguenti condizioni:
  - Uso del “Memory Stick PRO Duo” (Mark2) Sony (in vendita separatamente)
  - Il pacco batteria è usato ad una temperatura ambiente di 25°C.
- Il numero per “Ripresa (Fermi immagine)” si basa sullo standard CIPA ed è per la ripresa nelle seguenti condizioni:  
(CIPA: Camera & Imaging Products Association)
  - [Luminos. pannello] è impostato su [3(Normale)].
  - Si riprende una volta ogni 30 secondi.
  - Lo zoom viene cambiato alternamente tra le estremità W e T.
  - Il flash lampeggia una volta ogni due.
  - La fotocamera si accende e si spegne una volta ogni dieci.
- La durata della batteria per i filmati è valida per la ripresa nelle seguenti condizioni:
  - Qualità del filmato: AVC HD HQ
  - Quando la ripresa continua termina a causa dei limiti impostati (pagina 29), premere di nuovo il tasto MOVIE (Filmato) e continuare la ripresa. Le funzioni di ripresa come lo zoom non funzionano.

## ■ Alimentazione

È possibile fornire l'alimentazione alla fotocamera dalla presa a muro collegando l'alimentatore CA, usando il cavo USB per terminale multiuso (in dotazione).

È possibile importare le immagini su un computer senza preoccuparsi del consumo del pacco batteria collegando la fotocamera ad un computer usando il cavo USB per terminale multiuso.

Inoltre per fornire l'alimentazione quando si riprende è possibile usare l'alimentatore CA AC-UD10 (in vendita separatamente).

### Note

- L'alimentazione non può essere fornita quando il pacco batteria non è inserito nella fotocamera.
- Quando la fotocamera è collegata direttamente ad un computer o ad una presa di rete usando l'alimentatore CA in dotazione AC-UB10/UB10B, l'alimentazione è disponibile solo nel modo di riproduzione. Se la fotocamera è nel modo di ripresa o mentre si stanno cambiando le impostazioni della fotocamera, l'alimentazione non viene fornita anche se si effettua un collegamento USB usando il cavo USB per terminale multiuso.
- Se si collega la fotocamera e un computer usando il cavo USB per terminale multiuso mentre la fotocamera è nel modo di riproduzione, il display sulla fotocamera cambia dalla schermata di riproduzione alla schermata di collegamento USB. Premere il tasto  (Riproduzione) per cambiare alla schermata di riproduzione.

## Inserimento di una scheda di memoria (in vendita separatamente)

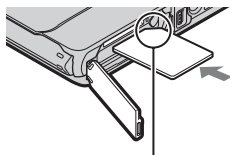
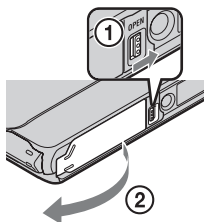

Osservare che l'angolo dentellato sia rivolto correttamente.

- 
- 1 Aprire il coperchio.
  - 2 Inserire la scheda memoria (in vendita separatamente).
    - Con l'angolo dentellato rivolto come è illustrato, inserire la scheda memoria finché scatta in posizione.
  - 3 Chiudere il coperchio.
-

## Schede di memoria utilizzabili

	Scheda di memoria	Per i fermi immagine	Per i filmati
<b>A</b>	Memory Stick PRO Duo	<input type="radio"/>	<input type="radio"/> (Solo Mark2)
	Memory Stick PRO-HG Duo	<input type="radio"/>	<input type="radio"/>
	Memory Stick Duo	<input type="radio"/>	—
<b>B</b>	Memory Stick Micro (M2)	<input type="radio"/>	<input type="radio"/> (Solo Mark2)
<b>C</b>	Scheda memoria SD	<input type="radio"/>	<input type="radio"/> (Classe 4 o più veloce)
	Scheda memoria SDHC	<input type="radio"/>	<input type="radio"/> (Classe 4 o più veloce)
	Scheda memoria SDXC	<input type="radio"/>	<input type="radio"/> (Classe 4 o più veloce)
<b>D</b>	Scheda memoria microSD	<input type="radio"/>	<input type="radio"/> (Classe 4 o più veloce)
	Scheda memoria microSDHC	<input type="radio"/>	<input type="radio"/> (Classe 4 o più veloce)

- In questo manuale, i prodotti nella tabella sono collettivamente denominati nel seguente modo:

A: “Memory Stick Duo”

B: “Memory Stick Micro”

C: Scheda SD

D: Scheda memoria microSD

### Nota

- Quando si usano le schede di memoria “Memory Stick Micro” o microSD con questa fotocamera, accertarsi di usarle con l’adattatore appropriato.

## Per rimuovere la scheda memoria/il pacco batteria

Scheda di memoria: Spingere dentro una volta la scheda di memoria per espellere la scheda di memoria.

Pacco batteria: Far scorrere la leva di espulsione della batteria. Assicurarsi di non lasciar cadere il pacco batteria.

### Nota

- Non rimuovere mai la scheda memoria/il pacco batteria quando la spia di accesso (pagina 10) è illuminata. Ciò potrebbe causare danni ai dati nella scheda memoria/memoria interna.

## Impostazione dell'orologio

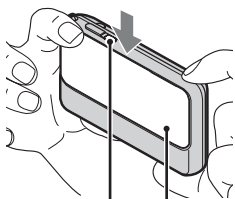

Tasto ON/OFF  
(Alimentazione)      Copriobiettivo

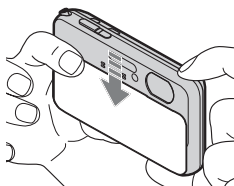

IT

### 1 Abbassare il copriobiettivo.

La fotocamera è accesa. La spia di alimentazione si illumina in verde solo quando la fotocamera si avvia.

Impost. data & ora si visualizza quando si accende la fotocamera la prima volta.

- È anche possibile accendere la fotocamera premendo il tasto ON/OFF (Alimentazione).
- La fotocamera potrebbe impiegare un po' di tempo per accendersi e consentire il funzionamento.

### 2 Selezionare una lingua desiderata.

### 3 Selezionare una posizione geografica desiderata seguendo le istruzioni sullo schermo, quindi toccare [Avnt.].

### 4 Impostare [Ora legale], [Formato data & ora] e [Data & ora], quindi toccare [Avnt.].

- Mezzanotte è indicata con 12:00 AM e mezzogiorno con 12:00 PM.

### 5 Toccare [OK].

### 6 Seguire le istruzioni sullo schermo.

## Ripresa di fermi immagine/filmati

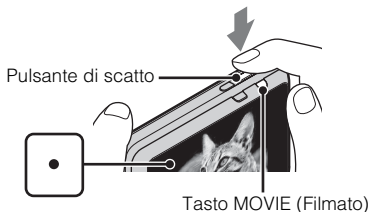

### Ripresa di fermi immagine

---

- 1** Premere parzialmente il pulsante di scatto per mettere a fuoco.  
Quando l'immagine è a fuoco, un segnale acustico suona e l'indicatore ● si illumina.
  - 2** Premere completamente il pulsante di scatto per riprendere un'immagine.
- 

### Si riprendono i filmati

---

- 1** Premere il tasto MOVIE (Filmato) per avviare la registrazione.
    - Usare la leva W/T (zoom) per cambiare la scala dello zoom.
  - 2** Premere di nuovo il tasto MOVIE per interrompere la registrazione.
- 

#### Note

- Il suono della leva in funzione sarà registrato quando la funzione dello zoom è operativa durante la ripresa di un filmato. Il rumore di funzionamento del tasto MOVIE potrebbe anche essere registrato quando la registrazione del filmato è terminata.
- La ripresa continua è possibile per circa 29 minuti per volta con le impostazioni predefinite della fotocamera e quando la temperatura è circa 25°C. Quando la registrazione del filmato è terminata, è possibile riavviare la registrazione premendo di nuovo il tasto MOVIE. La registrazione potrebbe interrompersi per proteggere la fotocamera a seconda della temperatura ambiente.



## Visione delle immagini



▶ (Riproduzione)



IT

### 1 Premere il tasto ▶ (Riproduzione).

- Quando le immagini su una scheda memoria che sono state registrate con altre fotocamere vengono riprodotte su questa fotocamera, appare la schermata di registrazione per il file dati.

### ■ Selezione dell'immagine successiva/precedente

Toccare ▶ (Successivo)/ ◀ (Precedente) sullo schermo.

- Per riprodurre i filmati, toccare ▶ (Riproduzione) al centro dello schermo.
- Per zoomare, spostare la leva W/T (zoom) sul lato T.

### ■ Cancellazione di un'immagine

Toccare 🗑️ (Cancellazione) → [Qs. imm.].

### ■ Ritorno alla ripresa delle immagini

Toccare 📷 sullo schermo.

- È anche possibile ritornare al modo di ripresa premendo parzialmente il pulsante di scatto.

## Guida nella fotocamera

Questa fotocamera è dotata di una guida di istruzioni integrata. Ciò consente di cercare le funzioni della fotocamera secondo le proprie necessità.



---

### 1 Toccare ? (Guida nella fotocamera).

- Il contrassegno ? appare in fondo a sinistra sullo schermo durante la visione.

### 2 Selezionare un metodo di ricerca da [Guida nella fotocamera].

Guida ripresa/ riproduzione: Cerca varie funzioni operative nel modo di ripresa/visione.

Guida icona: Cerca la funzione e il significato delle icone visualizzate.

Ricerca guasti: Cerca i problemi comuni e la loro soluzione.

Guida al funzionamento: Cerca le funzioni secondo le proprie necessità.

Parola chiave: Cerca le funzioni in base alle parole chiave.

Cronologia: Guarda le ultime 10 voci visualizzate in [Guida nella fotocamera].

---

## Introduzione di altre funzioni

Altre funzioni usate quando si riprende o si riproduce possono essere azionate toccando il MENU sullo schermo. Questa fotocamera è dotata di una Guida delle funzioni che consente di selezionare facilmente dalle funzioni. Durante la visualizzazione della guida, è possibile usare varie funzioni.



## Voci di menu

### Ripresa

Scena di ripresa film.	Seleziona il modo di registrazione dei filmati.
Modo facile	Riprende i fermi immagine usando le funzioni minime.
Flash	Imposta le impostazioni del flash.
Autoscatto	Imposta le impostazioni dell'autoscatto.
Effetto sfocatura	Imposta il livello dell'effetto di sfocatura dello sfondo quando si riprende nel modo di sfocatura sfondo.
Dim. fermo imm.(Dual Rec)	Imposta la dimensione del fermo immagine ripreso durante la registrazione di un filmato.
Dim. fermo imm./ Dimens. imm. panorama/ Dimensioni filmato/ Qualità filmato	Seleziona la dimensione dell'immagine e la qualità per i fermi immagine, le immagini panoramiche o i file di filmato.
Impostazioni Ripresa continua	Imposta le impostazioni della ripresa a raffica.
Macro	Riprende belle immagini di primi piani dei soggetti piccoli.
Effetto Dipinto HDR	Quando [Dipinto HDR] è selezionato in Effetto immagine, imposta il livello dell'effetto.

IT



Area di enfasi	Quando [Miniature] è selezionato in Effetto immagine, imposta la parte da mettere a fuoco.
Tonalità del colore	Quando [Toy camera] è selezionato in Effetto immagine, imposta la tonalità del colore.
Colore estratto	Quando [Colore parziale] è selezionato in Effetto immagine, seleziona il colore da estrarre.
EV	Regola manualmente l'esposizione.
ISO	Regola la sensibilità luminosa.
Bil. bianco	Regola i toni di colore di un'immagine.
Bil. bianco sott'acqua	Regola i toni di colore quando si riprende sott'acqua.
Mes. fuoco	Seleziona il metodo di messa a fuoco.
Modo mis. esp.	Seleziona il modo di misurazione esposimetrica che imposta quale parte del soggetto da misurare per determinare l'esposizione.
Identificazione scena	Imposta per rilevare automaticamente le condizioni di ripresa.
Effetto pelle morbida	Imposta l'effetto di pelle morbida e il livello dell'effetto.
Otturatore sorriso	Imposta per rilasciare automaticamente l'otturatore quando si rileva un sorriso.
Sensibilità sorrisi	Imposta la sensibilità della funzione Otturatore sorriso per rilevare i sorrisi.
Rilevamento visi	Seleziona per rilevare i visi e regolare automaticamente le varie impostazioni.
Riduz. occhi chiusi	Imposta per riprendere automaticamente due immagini e seleziona l'immagine in cui gli occhi non si chiudono.
SteadyShot per filmati	Imposta la potenza di SteadyShot nel modo filmato. Se si cambia questa impostazione, l'angolo di visione cambierà.
Guida nella fotocamera	Cerca le funzioni della fotocamera secondo le proprie necessità.





## Visione

Modo facile	Aumenta la dimensione di testo sullo schermo per facilitare l'uso.
Selezione data	Seleziona l'immagine desiderata da guardare in base alla data.
Calendario	Seleziona la data da riprodurre sul calendario.
Indice immagini	Visualizza contemporaneamente più immagini.
Diapo	Seleziona un metodo di riproduzione continua.
Canc.	Cancella un'immagine.
Invia con TransferJet	Trasferisce i dati allineando da vicino due prodotti dotati di TransferJet.
Colorare	Colora un fermo immagine e lo salva come un file nuovo.
Ritocco	Ritocca un'immagine usando vari effetti.
Visione 3D	Imposta per riprodurre le immagini riprese nel modo 3D su un televisore 3D.
Modo visione	Seleziona il formato del display per le immagini.
Vis. Gruppo Ripresa continua	Seleziona per visualizzare le immagini a raffica in gruppi o visualizza tutte le immagini durante la riproduzione.
Proteggi	Protegge le immagini.
Stampa (DPOF)	Aggiunge un contrassegno per ordine di stampa a un fermo immagine.
Ruota	Ruota un fermo immagine a sinistra.
Volume	Regola il volume.
Dati esposizione	Imposta se visualizzare o meno sullo schermo i dati di ripresa (dati Exif) del file attualmente visualizzato.
Numero di imm. nell'indice	Imposta il numero di immagini visualizzate nella schermata dell'indice.
Guida nella fotocamera	Cerca le funzioni della fotocamera secondo le proprie necessità.

IT

## **Voci di impostazione**

Se si tocca il MENU durante la ripresa o la riproduzione, viene fornito  (Impostazioni) come una selezione finale. È possibile cambiare le impostazioni predefinite sulla schermata  (Impostazioni).

 Impostazioni Ripresa	Formato del filmato/Illuminat. AF/Linea griglia/Zoom Immag.nitida/Zoom digitale/Riduz. rumore vento/Guida identif. scena/Rid.occhi rossi/Allarme occhi chiusi/ Scrittura data
 Impostazioni principali	Segn. ac./Luminos. pannello/Language Setting/Colore del display/Modo dimostraz./Inizializza/CTRL PER HDMI/Custodia/Impost. colleg. USB/Alimentaz. con USB/Impostazione LUN/Scar. musica/Svuota Musica/ TransferJet/Eye-Fi/Risparmio energia/Versione
 Strumento Scheda memoria*	Formatta/Crea cart.REG./Camb. cart. REG./Cancella cart. REG./Copia/Numero file
 Impostazioni Orologio	Impost. fuso orario/Impost. data & ora

\* Se una scheda memoria non è inserita, si visualizzerà  (Strumento Memoria interna) ed è possibile selezionare solo [Formatta].

## Installazione dell'applicazione PC (Windows)

Il software integrato “PlayMemories Home” consente di importare i fermi immagine e i filmati sul computer e di usarli.

È possibile riprendere o riprodurre le immagini su questa fotocamera anche se non si installa “PlayMemories Home”, tuttavia, “PlayMemories Home” è necessario per importare i filmati AVCHD sul computer.

IT

- 1 Collegare la fotocamera ad un computer.
- 2 Windows 7: [Computer] → icona della fotocamera → icona del supporto → Fare doppio clic su [PMHOME.EXE]  
Windows XP/Vista: [Computer] (in Windows XP, [Risorse del computer]) → [PMHOME] → Fare doppio clic su [PMHOME.EXE]
- 3 Seguire le istruzioni sulla schermata per completare l'installazione.

### Nota

- “PlayMemories Home” non è compatibile su Mac OS. Se si riproducono le immagini su un Mac, usare le applicazioni che sono installate sul proprio Mac. Per i dettagli vedere <http://www.sony.co.jp/imsoft/Mac/>

## ■ Funzioni di “PlayMemories Home”

Sotto ci sono esempi delle funzioni disponibili quando si usa “PlayMemories Home”. Per trarre vantaggi dalle varie funzioni “PlayMemories Home”, collegarsi ad Internet e installare la “Funzione aggiuntiva”.

- È possibile importare le immagini riprese con la fotocamera su un computer e visualizzarle.
- È possibile visualizzare le immagini memorizzate su un computer in base alla data di ripresa in una visualizzazione di calendario.
- È possibile correggere (Correzione degli occhi rossi, ecc.) i fermi immagine, stampare le immagini, inviare le immagini per e-mail e cambiare la data e l’ora di ripresa.
- È possibile salvare e stampare le immagini con la data.
- È possibile creare un disco dai filmati AVCHD importati su un computer. (Funzione aggiuntiva)

## Numero di fermi immagine e tempo registrabile dei filmati

Il numero di fermi immagine e il tempo registrabile potrebbero variare a seconda delle condizioni di ripresa e della scheda memoria.

### ■ Fermi immagine

(Unità: Immagini)

Capacità / Dimensione	Memoria interna	Scheda di memoria
	Circa 19 MB	2 GB
16M	3	335
VGA	98	9600
16:9(12M)	3	355



## ■ Filmati

La seguente tabella indica i tempi massimi approssimativi di registrazione. Questi sono i tempi totali per tutti i file di filmato. La ripresa continua è possibile per circa 29 minuti. La dimensione massima di un file di filmato nel formato MP4 è fino a circa 2 GB.

(h (ore), m (minuti))

Capacità / Dimensione	Memoria interna	Scheda di memoria
	Circa 19 MB	2 GB
AVC HD 24M (FX)	—	10 m (10 m)
AVC HD 9M (HQ)	—	25 m (15 m)
MP4 12M	—	15 m
MP4 3M	—	1 h 10 m

Il numero in ( ) è il tempo minimo registrabile.

- Il tempo registrabile dei filmati varia perché la fotocamera è dotata di VBR (Variable Bit Rate = Velocità di trasmissione variabile), che regola automaticamente la qualità dell'immagine a seconda della scena di ripresa. Quando si registra un soggetto in movimento rapido, l'immagine è più nitida ma il tempo registrabile è minore perché maggiore memoria è necessaria per la registrazione. Il tempo registrabile varia anche a seconda delle condizioni di ripresa, del soggetto o delle impostazioni della qualità/della dimensione dell'immagine.

IT

## Note sull'uso della fotocamera

### Funzioni incorporate in questa fotocamera

- Questo manuale descrive ciascuna delle funzioni delle periferiche compatibili/incompatibili con TransferJet, delle periferiche compatibili con 1080 60i e delle periferiche compatibili con 1080 50i. Per controllare se la fotocamera supporta la funzione TransferJet e se è una periferica compatibile con 1080 60i o una periferica compatibile con 1080 50i, controllare i seguenti contrassegni sul fondo della fotocamera.

Periferica compatibile con TransferJet:  (TransferJet)

Periferica compatibile con 1080 60i: 60i

Periferica compatibile con 1080 50i: 50i

- Non guardare le immagini 3D riprese con questa fotocamera per lunghi periodi di tempo sui monitor compatibili con 3D.
- Quando si guardano le immagini 3D riprese con questa fotocamera su un monitor compatibile con 3D, si potrebbe provare disagio nella forma di sforzo agli occhi, stanchezza o nausea. Per evitare questi sintomi, si consiglia di fare pause regolari. Tuttavia, è necessario determinare per se stessi la durata e la frequenza delle pause richieste, poiché variano secondo l'individuo. Se si verifica qualsiasi tipo di disagio, smettere di guardare le immagini 3D finché ci si sente meglio e rivolgersi ad un medico se necessario. Inoltre consultare le istruzioni per l'uso in dotazione con la periferica o il software collegato o che si sta usando con questa fotocamera. Tenere presente che la capacità visiva di un bambino è ancora in fase di sviluppo (particolarmente i bambini al di sotto dell'età di 6 anni). Rivolgersi ad un pediatra o un oculista prima di lasciar guardare le immagini 3D ad un bambino e accertarsi che osservi le suddette precauzioni quando si guardano tali immagini.

### Uso e manutenzione

Evitare di maneggiare in modo approssimativo, smontare, modificare, gli urti o gli impatti quali colpi, cadute o calpestamenti sul prodotto. Fare particolare attenzione all'obiettivo.

### Note sulla registrazione/riproduzione

- Prima di iniziare a registrare, effettuare una registrazione di prova per accertarsi che la fotocamera funzioni correttamente.
- Non puntare la fotocamera verso il sole o un'altra luce luminosa. Ciò può causare un malfunzionamento della fotocamera.
- Se si forma della condensa, eliminarla prima di usare la fotocamera.
- Non scuotere né urtare la fotocamera. Potrebbe causare un malfunzionamento e si potrebbe non essere in grado di registrare le immagini. Inoltre, il supporto di registrazione potrebbe diventare inutilizzabile o i dati di immagine potrebbero essere danneggiati.

## **Non usare/conservare la fotocamera nei seguenti luoghi**

- In un luogo molto caldo, freddo o umido  
In luoghi come in un'auto parcheggiata al sole, il corpo della fotocamera potrebbe deformarsi e ciò può causare un malfunzionamento.
- Alla luce diretta del sole o vicino ad un radiatore  
Il corpo della fotocamera potrebbe scolorirsi o deformarsi e ciò può causare un malfunzionamento.
- In un luogo soggetto a forti vibrazioni
- Vicino ad un luogo che genera forti radioonde, emette radiazioni o è un posto molto magnetico. Altrimenti la fotocamera potrebbe non registrare o riprodurre correttamente le immagini.

## **Trasporto**

Non sedersi su una sedia o in un altro posto con la fotocamera nella tasca posteriore dei pantaloni o della gonna, poiché ciò può provocare un malfunzionamento o danneggiare la fotocamera.

## **Obiettivo Carl Zeiss**

La fotocamera è dotata di un obiettivo Carl Zeiss che è in grado di riprodurre immagini nitide con eccellente contrasto. L'obiettivo per la fotocamera è stato fabbricato con un sistema di garanzia della qualità certificato da Carl Zeiss in base alle norme di qualità della Carl Zeiss in Germania.

## **Note sullo schermo**

Lo schermo è stato fabbricato usando la tecnologia ad altissima precisione perciò oltre il 99,99% dei pixel sono operativi per l'uso effettivo. Tuttavia, dei minuscoli punti neri e/o luminosi (bianchi, rossi, blu o verdi) potrebbero apparire sullo schermo. Questi punti sono un risultato normale del processo di fabbricazione e non influiscono sulla registrazione.

## **Temperatura della fotocamera**

La fotocamera e il pacco batteria potrebbero riscaldarsi a causa dell'uso continuo, ma non si tratta di un malfunzionamento.

## **Protezione contro il surriscaldamento**

Secondo la temperatura della fotocamera e del pacco batteria, si potrebbe non essere in grado di registrare i filmati o la fotocamera potrebbe spegnersi automaticamente per essere protetta. Un messaggio si visualizzerà sullo schermo prima che la fotocamera si spenga o che non si possa più registrare i filmati. In questo caso, lasciare spenta la fotocamera e attendere finché la temperatura della fotocamera e della batteria si abbassa. Se si accende la fotocamera senza lasciar raffreddare abbastanza la fotocamera e la batteria, l'alimentazione potrebbe di nuovo disattivarsi o si potrebbe non essere in grado di registrare i filmati.

## **Carica del pacco batteria**

Se si carica un pacco batteria che non è stato usato per molto tempo, si potrebbe non essere in grado di caricarlo sulla capacità appropriata. Ciò è dovuto alle caratteristiche del pacco batteria e non è un malfunzionamento. Caricare di nuovo il pacco batteria.

## **Avvertimento sui diritti d'autore**

I programmi televisivi, i film, le videocassette ed altri materiali possono essere protetti dai diritti d'autore. La registrazione non autorizzata di tali materiali può essere contraria ai provvedimenti di legge sui diritti d'autore.

## **Nessuna compensazione per il contenuto danneggiato o la mancata registrazione**

Sony non può compensare per la mancata registrazione, la perdita o i danni al contenuto registrato a causa di un malfunzionamento della fotocamera o del supporto di registrazione, ecc.

## **Pulizia della superficie della fotocamera**

Pulire la superficie della fotocamera con un panno morbido leggermente inumidito con l'acqua, quindi asciugare la superficie con un panno asciutto. Per evitare danni alla finitura o al rivestimento:

- Non esporre la fotocamera a prodotti chimici quali solvente, benzina, alcol, panni monouso, insettifugo, crema solare o insetticida.

## Dati tecnici

### Fotocamera

#### [Sistema]

Dispositivo per immagine: Sensore Exmor R CMOS da 7,77 mm (di tipo 1/2,3)

Numero totale di pixel della fotocamera: Circa 16,8 megapixel

Numero effettivo di pixel della fotocamera: Circa 16,2 megapixel

Obiettivo: Obiettivo con zoom 4× Carl Zeiss Vario-Tessar

f = 4,43 mm – 17,7 mm (25 mm – 100 mm (equivalente ad una pellicola da 35 mm))

F3,5 (W) – F4,6 (T)

Durante la ripresa dei filmati

(16:9): 27 mm – 108 mm\*

Durante la ripresa dei filmati (4:3): 33 mm – 132 mm\*

\* Quando [SteadyShot per filmati] è impostato su [Standard]

SteadyShot: Ottico

Controllo dell'esposizione:

Esposizione automatica, Selezione della scena (16 modi)

Bilanciamento del bianco: Automatico,

Luce del giorno, Nuvoloso,

Fluorescente 1/2/3, Incandescente,

Flash, Singola pressione,

Sott'acqua 1/2

Formato del segnale:

Per 1080 50i: Colore PAL, standard CCIR HDTV specifica 1080/50i

Per 1080 60i: Colore NTSC, standard EIA HDTV specifica 1080/60i

Formato di file:

Fermi immagine: Conforme a JPEG (DCF, Exif, MPF Baseline), compatibile con DPOF

Fermi immagine 3D: Compatibile con MPO (MPF Esteso (Immagine IT di disparità))

Filmati (formato AVCHD):

formato AVCHD Ver. 2.0

compatibile

Video: MPEG-4 AVC/H.264

Audio: Dolby Digital a 2 canali, dotato di Dolby Digital Stereo Creator

- Prodotto su licenza dei Dolby Laboratories.

Filmati (Formato MP4):

Video: MPEG-4 AVC/H.264

Audio: MPEG-4 AAC-LC a 2 canali

Supporto di registrazione: Memoria interna (Circa 19 MB), "Memory Stick Duo", "Memory Stick Micro", schede SD, schede di memoria microSD

Flash: Raggio d'azione del flash (sensibilità ISO (indice di esposizione consigliato) impostata su Autom.):

Circa da 0,08 m a 3,7 m (W)

Circa da 0,5 m a 2,7 m (T)

#### [Connettori di ingresso e uscita]

Connettore HDMI: Minipresa HDMI

Connettore multiplo: Type3b (Uscita AV/USB/Ingresso DC)

Uscita video

Uscita audio

Comunicazione USB

Comunicazione USB:

Hi-Speed USB (USB 2.0)

---

## [Schermo]

Schermo LCD:

Ampio (16:9), drive TFT da 7,5 cm  
(tipo 3,0)

Numero totale di punti: 921 600 punti

---

## [Alimentazione, generali]

Alimentazione: Pacco batteria  
ricaricabile NP-BN, 3,6 V  
Alimentatore CA AC-UB10/  
UB10B, 5 V

Consumo (durante la ripresa): 1,0 W

Temperatura di utilizzo:

-10 °C a +40 °C

Temperatura di deposito:

-20 °C a +60 °C

Dimensioni (compatibile con CIPA):

95,9 mm × 56,2 mm × 17,9 mm (L/  
A/P)

Peso (compatibile con CIPA) (inclusi il  
pacco batteria NP-BN, il "Memory  
Stick Duo"):

Circa 133 g

Microfono: Stereo

Altoparlante: Monofonico

Exif Print: Compatibile

PRINT Image Matching III:

Compatibile

Resistenza all'acqua/alla polvere:

Equivalente a IEC60529 IP58 (È  
possibile far funzionare la  
fotocamera fino ad una profondità  
dell'acqua di 5 m per 60 minuti.)

Resistenza all'urto:

In conformità agli standard MIL-  
STD 810F Method 516.5-Shock,  
questo prodotto ha superato la  
prova di caduta da un'altezza di  
1,5 m sopra un asse di compensato  
dello spessore di 5 cm.

La prestazione di impermeabilità, di  
resistenza alla polvere e all'urto si basa

IT sulle prove standard di Sony.

## Alimentatore CA AC-UB10/ UB10B

Alimentazione: Da 100 V a 240 V CA,  
50 Hz/60 Hz, 70 mA

Tensione in uscita: CC 5 V, 0,5 A

Temperatura di utilizzo: 0 °C a 40 °C

Temperatura di deposito:

-20 °C a +60 °C

Dimensioni:

Circa 50 mm × 22 mm × 54 mm  
(L/A/P)

Peso:

Per gli Stati Uniti e il Canada:

Circa 48 g

Per le nazioni o le regioni diverse  
dagli Stati Uniti e dal Canada:

Circa 43 g

## Pacco batteria ricaricabile NP- BN

Batteria usata: Batteria agli ioni di litio

Tensione massima: CC 4,2 V

Tensione nominale: CC 3,6 V

Tensione massima di carica: CC 4,2 V

Corrente massima di carica: 0,9 A

Capacità:

tipica: 2,3 Wh (630 mAh)

minima: 2,2 Wh (600 mAh)

Il formato e i dati tecnici sono soggetti  
a modifiche senza preavviso.

## Marchi di fabbrica

- I seguenti marchi sono marchi di fabbrica della Sony Corporation. **Cyber-shot**, “Cyber-shot”, “Memory Stick PRO Duo”, “Memory Stick PRO-HG Duo”, “Memory Stick Duo”, “Memory Stick Micro”
- Il logo di “AVCHD” e “AVCHD” sono marchi di fabbrica della Panasonic Corporation e della Sony Corporation.
- Windows è un marchio di fabbrica registrato della Microsoft Corporation negli Stati Uniti e/o in altri paesi.
- Mac è un marchio di fabbrica registrato di Apple Inc.
- Il logo di SDXC è un marchio di fabbrica di SD-3C, LLC.
- “” e “PlayStation” sono marchi di fabbrica registrati di Sony Computer Entertainment Inc.
- Inoltre i nomi del sistema e dei prodotti usati in questo manuale sono generalmente marchi di fabbrica o marchi di fabbrica registrati dei loro elaboratori o produttori. Tuttavia, i simboli <sup>TM</sup> o ® non sono usati in tutti i casi in questo manuale.



- Aggiungere ulteriore divertimento con la PlayStation 3 scaricando l'applicazione per PlayStation 3 da PlayStation Store (quando è disponibile.)

- L'applicazione per PlayStation 3 richiede il conto di PlayStation Network e lo scaricamento dell'applicazione. Accessibile in aree in cui il PlayStation Store è disponibile.

Ulteriori informazioni su questo prodotto e risposte alle domande più comuni sono reperibili sul nostro sito Web di Assistenza Clienti.

IT

<http://www.sony.net/>

Stampato su carta riciclata al 70% o più con inchiostro a base di olio vegetale senza COV (composto organico volatile).

### Para saber más sobre la cámara (“Guía del usuario de Cyber-shot”)



La “Guía del usuario de Cyber-shot” es un manual on-line. Consúltela para ver instrucciones exhaustivas sobre las muchas funciones de la cámara.

- ① Acceda a la página de atención al cliente de Sony.  
<http://www.sony.net/SonyInfo/Support/>
- ② Seleccione su país o región.
- ③ Busque el nombre del modelo de su cámara en la página de atención al cliente.
  - Compruebe el nombre del modelo en la parte inferior de su cámara.

### Comprobación de los artículos suministrados

El número entre paréntesis indica el número de piezas.

- Cámara (1)
- Batería recargable NP-BN (1)  
(Esta batería recargable no se puede utilizar con las Cyber-shot que se suministran con la batería NP-BN1.)
- Lápiz de pintar (1)
- Cable USB para terminal de usos múltiples (1)
- Adaptador de alimentación de ca AC-UB10/UB10B (1)
- Cable de alimentación (no suministrado en EE.UU. y Canadá) (1)
- Correa para muñeca (1)
- Manual de instrucciones (este manual) (1)
- Notas sobre la resistencia a prueba de agua (1)



POR FAVOR LEA DETALLADAMENTE ESTE MANUAL DE INSTRUCCIONES ANTES DE CONECTAR Y OPERAR ESTE EQUIPO.  
RECUERDE QUE UN MAL USO DE SU APARATO PODRÍA ANULAR LA GARANTÍA.

## AVISO

**Para reducir el riesgo de incendio o descarga eléctrica, no exponga la unidad a la lluvia ni a la humedad.**

## INSTRUCCIONES DE SEGURIDAD IMPORTANTES -GUARDE ESTAS INSTRUCCIONES

### PELIGRO

## PARA REDUCIR EL RIESGO DE INCENDIO O DESCARGA ELÉCTRICA, SIGA ATENTAMENTE ESTAS INSTRUCCIONES

Si la forma de la clavija no encaja en la toma de corriente, utilice un accesorio adaptador de clavija de la configuración apropiada para la toma de corriente.

## PRECAUCIÓN

### Batería

Si la batería se manipula indebidamente, puede explotar y causar un incendio o provocarle quemaduras químicas. Tenga en cuenta las siguientes precauciones.

- No desmonte el producto.
- No aplaste ni exponga la batería a impactos tales como golpes o caídas, ni la deje caer o la pise.
- No provoque un cortocircuito en la batería ni permita que objetos metálicos entren en contacto con sus terminales.
- No exponga la batería a temperaturas superiores a 60 °C como a la luz solar directa, o en el interior de un automóvil estacionado al sol.
- No la incinere ni la arroje al fuego.
- No manipule baterías de iones de litio dañadas o con fugas.
- Asegúrese de cargar la batería con un cargador de baterías original de Sony o con un dispositivo que pueda cargarla.
- Mantenga la batería fuera del alcance de niños pequeños.
- Mantenga la batería seca.
- Sustitúyala únicamente por otra del mismo tipo o equivalente recomendada por Sony.
- Deshágase de la batería usada lo antes posible según el procedimiento que se describe en las instrucciones.

## Adaptador de ca

Conecte el adaptador de ca a la toma de corriente de la pared más cercana.

Si ocurriera algún problema mientras utiliza el adaptador de ca, corte inmediatamente la corriente desenchufando el cable de alimentación de la toma de corriente de la pared.

El cable de alimentación, si se ha suministrado, está diseñado de manera específica para utilizarse únicamente con esta cámara y no debería utilizarse con ningún otro equipo eléctrico.

## Atención para los clientes en Europa

### Aviso para los clientes de países en los que se aplican las directivas de la UE

El fabricante de este producto es Sony Corporation, 1-7-1 Konan Minato-ku Tokyo, 108-0075, Japón. El representante autorizado en lo referente al cumplimiento de la directiva EMC y a la seguridad de los productos es Sony Deutschland GmbH, Hedelfinger Strasse 61, 70327 Stuttgart, Alemania. Para resolver cualquier asunto relacionado con el soporte técnico o la garantía, consulte las direcciones que se indican en los documentos de soporte técnico y garantía suministrados por separado.

Este producto se ha probado y cumple con la normativa que establece la Directiva EMC si se utiliza un cable de conexión de menos de 3 metros de longitud.

### Atención

Los campos electromagnéticos a frecuencias específicas podrán influir en la imagen y el sonido de esta unidad.

### Aviso

Si la electricidad estática o el electromagnetismo interrumpen la transmisión de datos (fallo), reinicie la aplicación o desconecte el cable de comunicación (USB, etc.) y vuelva a conectarlo.

### Tratamiento de los equipos eléctricos y electrónicos al final de su vida útil (aplicable en la Unión Europea y en países europeos con sistemas de tratamiento selectivo de residuos)



Este símbolo en el equipo o en su embalaje indica que el presente producto no puede ser tratado como residuos doméstico normal. Debe entregarse en el correspondiente punto de recogida de equipos eléctricos y electrónicos. Al asegurarse de que este producto se desecha correctamente, usted ayuda a prevenir las consecuencias potencialmente negativas para el medio ambiente y la salud humana que podrían derivarse de la incorrecta manipulación en el momento de deshacerse de este producto. El reciclaje de materiales ayuda a conservar los recursos

naturales. Para recibir información detallada sobre el reciclaje de este producto, póngase en contacto con el ayuntamiento, el punto de recogida más cercano o el establecimiento donde ha adquirido el producto.

## **I Tratamiento de las baterías al final de su vida útil (aplicable en la Unión Europea y en países europeos con sistemas de tratamiento selectivo de residuos)**



Este símbolo en la batería o en el embalaje indica que la batería proporcionada con este producto no puede ser tratada como un residuo doméstico normal.

En algunas baterías este símbolo puede utilizarse en combinación con un símbolo químico. El símbolo químico del mercurio (Hg) o del plomo (Pb) se añadirá si la batería contiene más del 0,0005% de mercurio o del

0,004% de plomo.

Al asegurarse de que estas baterías se desechan correctamente, usted ayuda a prevenir las consecuencias potencialmente negativas para el medio ambiente y la salud humana que podrían derivarse de la incorrecta manipulación en el momento de deshacerse de la batería. El reciclaje de materiales ayuda a conservar los recursos naturales.

En el caso de productos que por razones de seguridad, rendimiento o mantenimiento de datos sea necesaria una conexión permanente con la batería incorporada, esta batería solo deberá ser reemplazada por personal técnico cualificado para ello.

Para asegurarse de que la batería será tratada correctamente, entregue el producto al final de su vida útil en un punto de recogida para el reciclado de aparatos eléctricos y electrónicos.

Para las demás baterías, consulte la sección donde se indica cómo extraer la batería del producto de forma segura. Deposite la batería en el correspondiente punto de recogida para el reciclado de baterías.

Para recibir información detallada sobre el reciclaje de este producto o de la batería, póngase en contacto con el ayuntamiento, el punto de recogida más cercano o el establecimiento donde ha adquirido el producto.

ES

## Acerca del rendimiento a prueba de agua, a prueba de polvo, y a prueba de golpes de la cámara

Esta cámara está equipada para ser a prueba de agua, a prueba de polvo y a prueba de golpes. Los daños ocasionados por un uso indebido, abuso o por no realizar el mantenimiento debido a la cámara no están cubiertos por la garantía limitada.

- Esta cámara es a prueba de agua/a prueba de polvo equivalente a IEC60529 IP58. La cámara se puede utilizar en una profundidad de agua de hasta 5 m durante 60 min (minuto).
- No someta la cámara a agua a presión, tal como la de un grifo.
- No la utilice en balnearios de aguas termales.
- Utilice la cámara dentro del rango de temperatura de agua recomendado de  $-10\text{ }^{\circ}\text{C}$  a  $+40\text{ }^{\circ}\text{C}$
- En conformidad con los estándares MIL-STD 810F Method 516.5-Shock, este producto ha pasado las pruebas cuando se ha dejado caer de una altura de 1,5 m encima de un tablero de madera contrachapada de 5 cm de espesor\*.
- \* Dependiendo de las condiciones y circunstancias de utilización, la garantía no cubrirá daños a, mal funcionamiento de, o el rendimiento a prueba de agua de esta cámara.
- En cuanto al rendimiento a prueba de polvo/a prueba de golpes, no hay garantía de que la cámara no se vaya a rayar o abollar.
- Algunas veces el rendimiento a prueba de agua se perderá si la cámara es sometida a un golpe fuerte tal como al dejarla caer. Le recomendamos que la cámara sea inspeccionada en un taller de reparación autorizado, pagando por el servicio.
- Los accesorios suministrados no cumplen con las especificaciones de a prueba de agua, a prueba de polvo, y a prueba de golpes.

### Notas antes de utilizar la cámara bajo/cerca del agua

- Asegúrese de que no entre materia extraña tal como arena, pelos, o suciedad dentro de la tapa de la batería/tarjeta de memoria ni de la tapa del conector múltiple. Incluso una pequeña cantidad de materia extraña puede dar lugar a que entre agua en la cámara.

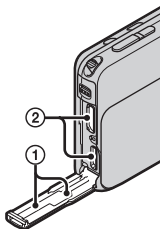

- Confirme que la junta de sellado y sus superficies de acoplamiento no se han rayado. Incluso un pequeño arañazo puede dar lugar a entrada de agua en la cámara. Si la junta de sellado o sus superficies de acoplamiento se rayan, lleve la cámara a un taller de reparación autorizado para que le sustituyan la junta de sellado, pagando por el servicio.

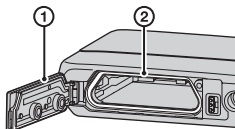

- ① Junta de sellado
- ② Superficie de contacto de la junta de sellado

- Si entra suciedad o arena en la junta de sellado o sus superficies de acoplamiento, limpie el área con un paño suave que no deje ningún tipo de fibras. Evite tocar la junta de sellado mientras carga una batería o utiliza un cable para no rayarla.
- No abra/cierre la tapa de la batería/tarjeta de memoria ni la tapa del conector múltiple con las manos mojadas o manchadas de arena ni cerca del agua. Existe el riesgo de que esto dé lugar a que la arena o el agua entre en la cámara. Antes de abrir la tapa, realice el procedimiento descrito en “Limpieza de la cámara después de utilizarla bajo/cerca del agua”.
- Abra la tapa de la batería/tarjeta de memoria y la tapa del conector múltiple con la cámara completamente seca.
- Confirme siempre que la tapa de la batería/tarjeta de memoria y la tapa del conector múltiple han sido bloqueadas firmemente.

### Notas sobre la utilización de la cámara bajo/cerca del agua

- Es posible que el panel táctil se active si el agua salpica los iconos en la pantalla. Cuando utilice la cámara bajo/cerca del agua, se recomienda que oculte los iconos tocando DISP OFF en el lado derecho de la pantalla. Toque DISP ON durante unos pocos segundos para visualizar los iconos otra vez.
- El panel táctil no se puede utilizar bajo el agua. Utilice los botones de la cámara para realizar las operaciones de toma de imagen.
- No someta la cámara a golpes tales como saltando al agua.
- No abra y cierre la tapa de la batería/tarjeta de memoria ni la tapa del conector múltiple mientras esté bajo/cerca del agua.
- Utilice una envoltura (caja marina) disponible por separado si va a sumergirse más de 5 m bajo el agua.
- Esta cámara se hunde en el agua. Pase la mano a través de la correa para muñeca para evitar que la cámara se hunda.
- Es posible que aparezcan puntos circulares blancos débiles en fotos tomadas bajo el agua con flash debido al reflejo de objetos flotantes. Esto no es un fallo de funcionamiento.
- Seleccione  (Submarino) en Selección escena para tomar imágenes bajo el agua con menos distorsión.

- Si hay gotas de agua u otra material extraña en el objetivo, no podrá grabar imágenes claras.
- No abra la tapa del objetivo donde la arena esté formando remolinos.

### **Limpieza de la cámara después de utilizarla bajo/cerca del agua**

- Limpie siempre la cámara con agua después de utilizarla antes de transcurrir 60 min (minuto), y no abra la tapa de la batería/tarjeta de memoria ni la tapa del conector múltiple antes de terminar de limpiarla. La arena y el agua pueden entrar en lugares donde no se pueden ver. Si no se enjuaga, el rendimiento a prueba de agua se deteriorará.



- Deje la cámara en agua dulce vertida dentro de un cuenco de limpieza durante unos 5 min (minuto). Después, sacuda suavemente la cámara, pulse cada botón, deslice la palanca del zoom o la tapa del objetivo dentro del agua, para limpiar cualquier resto de sal, arena o materia retenida alrededor de los botones o la tapa del objetivo.
- Después de enjuagarla, limpie las gotas de agua con un paño suave. Deje que la cámara se seque completamente en un lugar a la sombra con buena ventilación. No sople aire con un secador para el pelo porque existe el riesgo de que se produzcan deformaciones y/o que el rendimiento a prueba de agua se deteriore.
- Limpie las gotas de agua o el polvo de la tapa de la batería/tarjeta de memoria o de la tapa del terminal con un paño suave y seco.
- Esta cámara está fabricada de forma que drene el agua. El agua se drenará por las aberturas alrededor del botón ON/OFF (Alimentación), palanca del zoom, y otros controles. Después de sacarla del agua, ponga la cámara sobre un paño seco durante un rato para permitir que el agua se drene.
- Es posible que aparezcan burbujas cuando la cámara sea puesta bajo el agua. Esto no es un fallo de funcionamiento.
- Es posible que el cuerpo de la cámara pierda color si entra en contacto con bloqueador solar o aceite bronceador. Si la cámara entra en contacto con bloqueador solar o aceite bronceador, límpiela rápidamente.
- No permita que quede agua salada en el interior ni en la superficie de la cámara. Esto puede dar lugar a corrosión o pérdida de color, y al deterioro del rendimiento a prueba de agua.
- Para conservar el rendimiento a prueba de agua, recomendamos que una vez al año lleve la cámara a su distribuidor, o a un taller de reparación autorizado, para que le sustituyan la junta de sellado de la tapa de la batería/tarjeta de memoria, o de la tapa del conector múltiple pagando por el servicio.

## Identificación de las partes

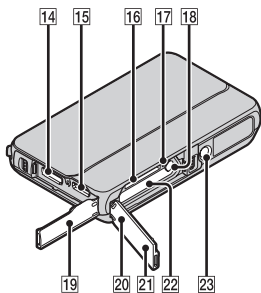
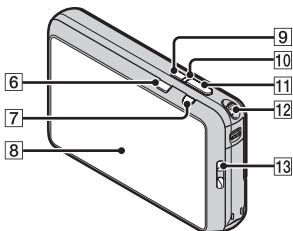
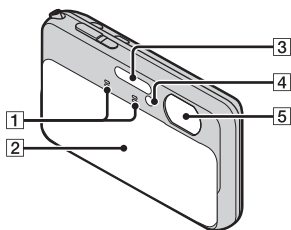

- 1 Micrófono
- 2 Tapa del objetivo
- 3 Flash
- 4 Lámpara del autodesparador/  
Lámpara del captador de sonrisas/Illuminador AF
- 5 Objetivo
- 6 Botón (Reproducción)
- 7 Botón MOVIE (Película)
- 8 Pantalla LCD/Panel táctil
- 9 Botón ON/OFF (Alimentación)
- 10 Lámpara de alimentación/carga
- 11 Botón del disparador
- 12 Palanca W/T (Zoom)
- 13 Gancho para correa de muñeca
- 14 Minitoma HDMI
- 15 Conector múltiple (Type3b)
- 16 Ranura de tarjeta de memoria
- 17 Lámpara de acceso
- 18 Palanca de expulsión de la batería
- 19 Cubierta de conectores
- 20 Tapa de la batería/tarjeta de memoria
- 21 Marca (TransferJet™)
- 22 Ranura de inserción de la batería
- 23 Rosca para trípode

- Utilice un trípode con un tornillo de menos de 5,5 mm de largo. De lo contrario, no podrá sujetar firmemente la cámara, y es posible que la cámara se dañe.

ES

## Inserción de la batería

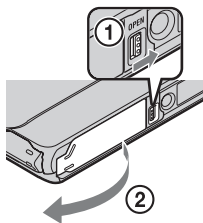

Palanca de expulsión de la batería

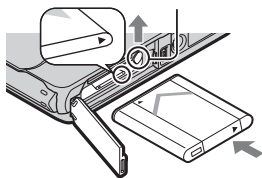

---

**1** Abra la tapa.

**2** Inserte la batería.

- Alinee la batería con la guía dentro de la ranura de inserción de la batería. Inserte la batería hasta que la palanca de expulsión de la batería se bloquee en su sitio.
  - Cierre firmemente la tapa de la batería hasta que oiga el bloqueo deslizante de la tapa encajar en su sitio y de forma que la marca amarilla de debajo del bloqueo deslizante ya no pueda verse.
  - El cerrar la tapa con la batería insertada incorrectamente podrá dañar la cámara.
-



## Carga de la batería

Para clientes en EE.UU.,  
Canadá

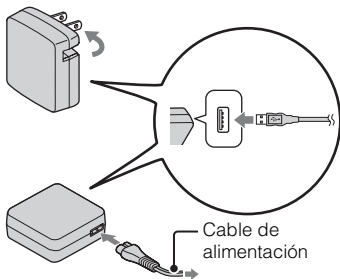

Para clientes en países/regiones  
distintos de EE.UU. y Canadá

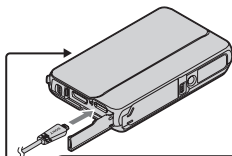

ES

- 1 Abra la tapa del conector y conecte la cámara y el adaptador de alimentación de ca (suministrado), utilizando el cable USB para terminal de usos múltiples (suministrado).
- 2 Conecte el adaptador de alimentación de ca a la toma de corriente de la pared.  
Se ilumina en naranja la lámpara de alimentación/carga, y comienza la carga.
  - Apague la cámara mientras carga la batería.
  - Puede cargar la batería incluso cuando esté parcialmente cargada.
  - Cuando la lámpara de alimentación/carga parpadee y la carga no haya finalizado, extraiga la batería y vuelva a insertarla.

## Notas

- Si la lámpara de alimentación/carga de la cámara parpadea cuando el adaptador de alimentación de ca está conectado a la toma de corriente de la pared, indica que la carga se ha detenido temporalmente porque la temperatura está fuera del rango recomendado. Cuando la temperatura vuelve dentro del rango apropiado, se reanuda la carga. Le recomendamos cargar la batería a una temperatura ambiente de entre 10 °C a 30 °C
- Es posible que la batería no se cargue eficazmente si la sección del terminal de la batería está sucia. En este caso, quite el polvo ligeramente utilizando un paño suave o un bastoncillo de algodón para limpiar la sección del terminal de la batería.
- Conecte el adaptador de alimentación de ca (suministrado) a la toma de corriente de la pared más cercana. Si se produce algún malfuncionamiento mientras se utiliza el adaptador de alimentación de ca, desenchufe la clavija de la toma de corriente de la pared inmediatamente para desconectarlo de la fuente de alimentación.
- Cuando termine la carga, desconecte el adaptador de alimentación de ca de la toma de corriente de la pared.
- Asegúrese de utilizar solamente baterías, cable USB para terminal de usos múltiples (suministrado) y adaptador de alimentación de ca (suministrado) de la marca Sony genuinos.
- Con el cargador de baterías BC-TRN2 (se vende por separado) se puede cargar rápidamente la batería recargable NP-BN suministrada con este modelo. Con el cargador de baterías BC-TRN (se vende por separado) no se puede cargar rápidamente la batería recargable NP-BN suministrada con este modelo.

## ■ Tiempo de carga (Carga completa)

El tiempo de carga es de aproximadamente 115 min (minuto) utilizando el adaptador de alimentación de ca (suministrado).

## Nota

- El tiempo de carga de arriba se aplica cuando se carga una batería completamente agotada a una temperatura de 25 °C  
La carga podrá llevar más tiempo dependiendo de las condiciones de utilización y las circunstancias.

## ■ Carga conectando a un ordenador

La batería se puede cargar conectando la cámara a un ordenador utilizando el cable USB para terminal de usos múltiples.

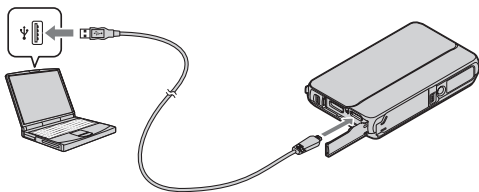

ES

### Nota

- Tenga en cuenta los puntos siguientes cuando cargue a través de un ordenador:
  - Si conecta la cámara a un ordenador portátil que no está conectado a la fuente de corriente, el nivel de la batería del portátil disminuirá. No cargue durante un periodo de tiempo prolongado.
  - No encienda/apague o reinicie el ordenador, ni lo reanude desde el modo de ahorro de energía cuando se encuentre establecida una conexión USB entre el ordenador y la cámara. La cámara podría causar un malfuncionamiento. Antes de encender/apagar, o reiniciar el ordenador o reanudarlo desde el modo de ahorro de energía, desconecte la cámara y el ordenador.
  - No existen garantías para la carga utilizando un ordenador de diseño particular o un ordenador modificado.

## ■ Duración de la batería y número de imágenes que se pueden grabar y reproducir

	Duración de la batería	Número de imágenes
Tomar (imágenes fijas)	Aprox. 125 min (minuto)	Aprox. 250 imágenes
Ver (imágenes fijas)	Aprox. 190 min (minuto)	Aprox. 3 800 imágenes
Tomar (películas)	Aprox. 60 min (minuto)	—

### Notas

- El número de arriba de imágenes se aplica cuando la batería está completamente cargada. El número de imágenes podrá disminuir dependiendo de las condiciones de uso.
- El número de imágenes que se puede grabar es cuando las tomas se hacen en las condiciones siguientes:
  - Utilización de “Memory Stick PRO Duo” (Mark2) de Sony (se vende por separado)
  - La batería se utiliza a una temperatura ambiente de 25 °C
- El número para “Tomar (imágenes fijas)” está basado en el estándar CIPA, y es tomando imágenes en las condiciones siguientes:  
(CIPA: Camera & Imaging Products Association)
  - [Luminosidad panel] está ajustada a [3(Normal)].
  - Tomando una imagen cada 30 s (segundo).
  - Se cambia el zoom alternativamente entre los extremos W y T.
  - El flash destella una de cada dos veces.
  - La alimentación se activa y desactiva una vez cada diez veces.
- La duración de la batería para películas se aplica tomando en las condiciones siguientes:
  - Calidad película: AVC HD HQ
  - Cuando finalice la toma continua debido a los límites establecidos (página 27), pulse el botón MOVIE (Película) otra vez y continúe tomando. Las funciones de toma tal como el zoom no responderán.

## ■ Suministro de alimentación

A la cámara se le puede suministrar alimentación desde la toma de corriente de la pared conectando al adaptador de alimentación de ca, utilizando el cable USB para terminal de usos múltiples (suministrado).

Puede importar imágenes a un ordenador sin preocuparse de si se agota la batería conectando la cámara a un ordenador utilizando el cable USB para terminal de usos múltiples.

Además, puede utilizar el adaptador de alimentación de ca AC-UD10 (se vende por separado) para hacer la toma y así suministrar alimentación cuando toma imágenes. ES

### Notas

- La alimentación no se puede suministrar cuando la batería no está insertada en la cámara.
- Cuando la cámara esté conectada directamente a un ordenador o a una toma de corriente utilizando el adaptador de alimentación de ca AC-UB10/UB10B suministrado, el suministro de alimentación estará disponible solamente en modo de reproducción. Si la cámara está en modo de toma de imagen o mientras usted está cambiando los ajustes de la cámara, no se suministrará alimentación aunque haga una conexión USB utilizando el cable USB para terminal de usos múltiples.
- Si conecta la cámara y un ordenador utilizando el cable USB para terminal de usos múltiples mientras la cámara está en modo de reproducción, la visualización en la cámara cambiará de la pantalla de reproducción a la pantalla de conexión USB. Pulse el botón  (Reproducción) para cambiar a la pantalla de reproducción.

## Inserción de una tarjeta de memoria (se vende por separado)

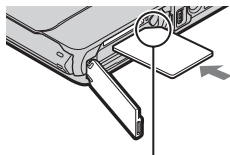
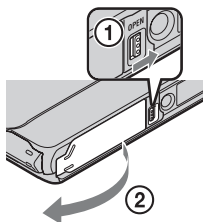

Asegúrese de que la esquina cortada está orientada correctamente.

---

**1** Abra la tapa.

**2** Inserte la tarjeta de memoria (se vende por separado).

- Con la esquina cortada orientada como en la ilustración, inserte la tarjeta de memoria hasta que encaje en su sitio con un chasquido.

**3** Cierre la tapa.

---

## ■ Tarjetas de memoria que se pueden utilizar

	Tarjeta de memoria	Para imágenes fijas	Para películas
<b>A</b>	Memory Stick PRO Duo	○	○ (Mark2 solamente)
	Memory Stick PRO-HG Duo	○	○
	Memory Stick Duo	○	—
<b>B</b>	Memory Stick Micro (M2)	○	○ (Mark2 solamente)
<b>C</b>	Tarjeta de memoria SD	○	○ (Clase 4 o más rápida)
	Tarjeta de memoria SDHC	○	○ (Clase 4 o más rápida)
	Tarjeta de memoria SDXC	○	○ (Clase 4 o más rápida)
<b>D</b>	Tarjeta de memoria microSD	○	○ (Clase 4 o más rápida)
	Tarjeta de memoria microSDHC	○	○ (Clase 4 o más rápida)

ES

- En este manual, los productos en la tabla se conocen colectivamente con el nombre siguiente:

A: “Memory Stick Duo”

B: “Memory Stick Micro”

C: Tarjeta SD

D: Tarjeta de memoria microSD

### Nota

- Cuando utilice “Memory Stick Micro” o tarjetas de memoria microSD con esta cámara, asegúrese de utilizar el adaptador apropiado.

## ■ Para extraer la tarjeta de memoria/batería

Tarjeta de memoria: Empuje la tarjeta de memoria hacia dentro una vez para expulsar la tarjeta de memoria.

Batería: Deslice la palanca de expulsión de la batería. Asegúrese de no dejar caer la batería.

### Nota

- No extraiga nunca la tarjeta de memoria/batería cuando la lámpara de acceso (página 9) esté encendida. Esto podría ocasionar daño a los datos en la tarjeta de memoria/memoria interna.

ES  
17

## Ajuste del reloj

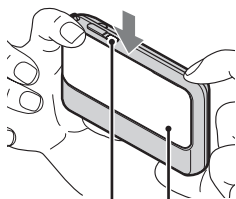

Botón ON/OFF (Alimentación)

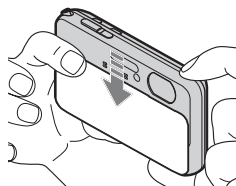

Tapa del objetivo

### 1 Baje la tapa del objetivo.

La cámara se enciende. La lámpara de alimentación se ilumina en verde solamente al encenderse la cámara.

Cuando encienda la cámara por primera vez se visualizará el ajuste de Fecha y Hora.

- También puede encender la cámara pulsando el botón ON/OFF (Alimentación).
- Es posible que lleve algún tiempo en conectarse la alimentación y permitir realizar operaciones.

### 2 Seleccione un idioma deseado.

### 3 Seleccione un lugar geográfico deseado siguiendo las instrucciones en pantalla, después toque [Sig.].

### 4 Ajuste [Hora verano], [Format fecha y hora] y [Fecha y hora], después toque [Sig.].

- Medianoche se indica como 12:00 AM, y mediodía como 12:00 PM.

### 5 Toque [OK].

### 6 Siga las instrucciones de la pantalla.



## Toma de imágenes fijas/películas

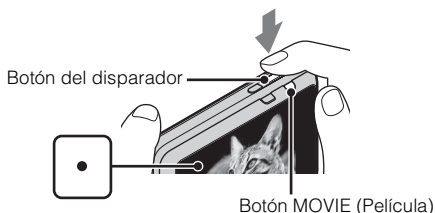

ES

### Toma de imágenes fijas

- 1 Pulse el botón del disparador hasta la mitad para enfocar.  
Cuando la imagen está enfocada, suena un pitido y se ilumina el indicador ●.
- 2 Pulse el botón del disparador a fondo para tomar una imagen.

### Toma de películas

- 1 Pulse el botón MOVIE (Película) para comenzar a grabar.
  - Utilice la palanca W/T (zoom) para cambiar la escala del zoom.
- 2 Pulse el botón MOVIE otra vez para detener la grabación.

### Notas

- El sonido de la palanca funcionando se grabará cuando se accione la función de zoom mientras se toma una película. Es posible que también se grabe el sonido del botón MOVIE funcionando cuando termine la grabación de película.
- Se puede filmar continuamente durante 29 min (minuto) aproximadamente de una vez con los ajustes predeterminados de la cámara y cuando la temperatura es de aproximadamente 25 °C  
Cuando termine la grabación de película, puede volver a grabar pulsando el botón MOVIE otra vez. Es posible que la grabación se detenga para proteger la cámara dependiendo de la temperatura ambiente.

ES  
19

## Visualización de imágenes



 (Reproducción)



### 1 Pulse el botón (Reproducción).

- Cuando se reproduzcan en esta cámara imágenes de una tarjeta de memoria grabadas con otras cámaras, aparecerá la pantalla de registro para el archivo de datos.

### ■ Selección de la imagen siguiente/anterior

Toque  (Siguiente)/ (Anterior) en la pantalla.

- Para reproducir películas, toque  (Reproducir) en el centro de la pantalla.
- Para acercar con zoom, mueva la palanca W/T (zoom) hacia el lado T.

### ■ Eliminación de una imagen

Toque  (Borrar) → [Esta ima].

### ■ Para volver a la toma de imágenes

Toque  en la pantalla.

- Puede también volver al modo de toma de imagen pulsando el botón del disparador hasta la mitad.

## Guía en la cámara

Esta cámara está equipada con una guía de instrucciones incorporada. Esto le permite buscar las funciones de la cámara de acuerdo con sus necesidades.



ES

---

### 1 Toque ? (Guía en la cámara).

- La marca ? aparecerá en la parte inferior izquierda de la pantalla durante el visionado.

### 2 Seleccione un método de búsqueda en la [Guía en la cámara].

Guía de toma imá./reproduc.: Busca varias funciones de operación en el modo de toma de imagen/visionado.

Guía de icono: Busca la función y el significado de los iconos visualizados.

Solución problem: Busca problemas comunes y su solución.

Guía de Operaciones: Busca funciones de acuerdo con sus necesidades.

Palabra clave: Busca funciones por palabras clave.

Historial: Visiona los últimos 10 elementos visualizados en la [Guía en la cámara].

---

## Presentación de otras funciones

Tocando el MENU en la pantalla se pueden emplear otras funciones usadas cuando se toma imagen o se reproduce. Esta cámara está equipada con una guía de funciones que le permite seleccionar fácilmente entre las funciones. Mientras se muestra la guía, puede utilizar varias funciones.



## Elementos del menú

### Toma de imagen



Escena toma película	Selecciona el modo de grabación de película.
Modo fácil	Toma imágenes fijas utilizando el mínimo de funciones.
Flash	Establece los ajustes del flash.
Contador automát.	Establece los ajustes del autodesparador.
Efecto de desenfoco	Ajusta el nivel del efecto de desenfoco de fondo cuando se toma en modo Desenfoco de fondo.
Tamaño img fija(Dual Rec)	Establece el tamaño de la imagen fija tomada mientras se graba una película.
Tamaño img fija/ Tamaño imagen panorámica/ Tamaño película/ Calidad de película	Selecciona el tamaño de imagen y la calidad para imágenes fijas, imágenes panorámicas o archivos de película.
Ajustes de captura continua	Establece los ajustes de toma con ráfaga.
Macro	Toma bellas imágenes en primeros planos de objetos pequeños.
Efecto pintura HDR	Cuando está seleccionado [Pintura HDR] en Efecto foto, establece el nivel de efecto.





Área de énfasis	Cuando está seleccionado [Miniatura] en Efecto foto, establece la parte a enfocar.
Tono de color	Cuando está seleccionado [Cámara juguete] en Efecto foto, establece el tono de color.
Color Extraído	Cuando está seleccionado [Color parcial] en Efecto foto, establece el color a extraer.
EV	Ajusta la exposición manualmente.
ISO	Ajusta la sensibilidad luminosa.
Balance Blanco	Ajusta los tonos de color de una imagen.
Balance Blanco submarino	Ajusta los tonos de los colores cuando se hace una toma submarina.
Enfoque	Selecciona el método de enfoque.
Modo medición	Selecciona el modo de medición que establece qué parte del motivo se mide para determinar la exposición.
Reconocimiento de escena	Ajusta para detectar automáticamente las condiciones de la toma.
Efecto piel suave	Ajusta el Efecto piel suave y el nivel del efecto.
Captador de sonrisas	Ajusta para que la cámara accione automáticamente el obturador cuando se detecta una sonrisa.
Sensibilidad de sonrisa	Ajusta la sensibilidad de la función Captador de sonrisas para detectar sonrisas.
Detección de cara	Selecciona la detección de caras y hace varios ajustes automáticamente.
Reducc ojos cerrados	Ajusta para tomar automáticamente dos imágenes y selecciona la imagen en la que los ojos no están parpadeando.
SteadyShot película	Ajusta la intensidad de SteadyShot en modo película. Si cambia este ajuste, cambiará el ángulo de visión.
Guía en la cámara	Busca funciones de la cámara de acuerdo con sus necesidades.

## Visionado

Modo fácil	Aumenta el tamaño de texto en la pantalla para facilitar el uso.
Seleccionar fecha	Selecciona la imagen deseada para ver mediante fecha.
Calendario	Selecciona la fecha que se va a reproducir en Calendario.
Índice imágenes	Visualiza múltiples imágenes al mismo tiempo.
Diapositivas	Selecciona un método de reproducción continua.
Borrar	Elimina una imagen.
Enviar por TransferJet	Transfiere datos alineando a corta distancia dos productos equipados con TransferJet.
Pintar	Pinta sobre una imagen fija y la guarda como archivo nuevo.
Retocar	Retoca una imagen utilizando varios efectos.
Visionado 3D	Ajusta para reproducir imágenes tomadas en modo 3D en un televisor 3D.
Modo visualización	Selecciona el formato de visualización para imágenes.
Visualiza grupo de capt. cont.	Selecciona para visualizar imágenes de ráfaga en grupos o visualizar todas las imágenes durante la reproducción.
Proteger	Protege las imágenes.
Impresión (DPOF)	Añade una marca de orden de impresión a una imagen fija.
Rotar	Gira una imagen fija hacia la izquierda.
Volumen	Ajusta el volumen.
Datos de exposición	Establece si se visualizan o no los datos de toma de imagen (datos Exif) del archivo visualizado actualmente en la pantalla.
Número de imágs en índice	Establece el número de imágenes visualizadas en la pantalla de índice.
Guía en la cámara	Busca funciones de la cámara de acuerdo con sus necesidades.

## Elementos de ajuste

Si toca MENU mientras toma una imagen o durante la reproducción, se proveerá  (Ajustes) como selección final. Puede cambiar los ajustes predeterminados en la pantalla  (Ajustes).

 Ajustes de Toma	Formato de película/Iluminador AF/Cuadrícula/Zoom Imag. Clara/Zoom digital/Reduc. ruido viento/Guía Recono.escena/Reduc. ojos rojos/Aviso ojos cerrados/ Inscribir fecha
 Ajustes Principales	Pitido/Luminosidad panel/Language Setting/Color visualización/Modo demostración/Inicializar/CTRL. POR HDMI/Envoltura/Ajuste conexión USB/ Alimentación USB/Ajuste LUN/Desc música/Vaciar música/TransferJet/Eye-Fi/Ahorro de energía/Versión
 Herramienta Tarjeta Memoria*	Formatear/Crear Carpeta Grab/Camb. Carp. Grab/ ElimCarpGrabación/Copiar/Número Archivo
 Ajustes de Reloj	Configuración área/Config.fecha y hora

\* Si no hay insertada una tarjeta de memoria, se visualizará  (Herramienta Memoria Interna) y solamente se podrá seleccionar [Formatear].

ES

## Instalación de aplicación de PC (Windows)

El software incorporado “PlayMemories Home” le permite importar imágenes fijas y películas a su ordenador y utilizarlas.

Puede tomar o reproducir imágenes en esta cámara aunque no instale “PlayMemories Home”, sin embargo, necesitará “PlayMemories Home” para importar películas AVCHD a su ordenador.

- 1 Conecte la cámara a un ordenador.
- 2 Windows 7: [Equipo] → icono de cámara → icono de soporte → Haga doble clic en [PMHOME.EXE]  
Windows XP/Vista: [Equipo] (en Windows XP, [Mi PC]) → [PMHOME] → Haga doble clic en [PMHOME.EXE]
- 3 Siga las instrucciones de la pantalla para completar la instalación.

### Nota

- “PlayMemories Home” no es compatible con Mac OS. Si reproduce imágenes en un ordenador Mac, utilice las aplicaciones que hay instaladas en su ordenador Mac.

Para más detalles, consulte <http://www.sony.co.jp/imsoft/Mac/>

### ■ Características de “PlayMemories Home”

Lo de abajo son ejemplos de las funciones disponibles cuando usted utiliza “PlayMemories Home”. Para sacar provecho a las distintas funciones de “PlayMemories Home”, conéctese a Internet e instale la “Función adicional”.

- Puede importar imágenes tomadas con la cámara a un ordenador y visualizarlas.
- Puede visualizar imágenes almacenadas en un ordenador por fecha de toma en una visualización de calendario.
- Puede corregir imágenes fijas (Corrección ojos rojos, etc.), imprimir las imágenes, enviar imágenes por correo electrónico, y cambiar la fecha y hora de toma.
- Puede guardar e imprimir imágenes con la fecha.
- Puede crear un disco de películas AVCHD importadas a un ordenador. (Función adicional)



## Número de imágenes fijas y tiempo grabable de películas

El número de imágenes fijas y el tiempo que se puede grabar podrán variar dependiendo de las condiciones de la toma y de la tarjeta de memoria.

### ■ Imágenes fijas

(Unidades: Imágenes)

Capacidad Tamaño	Memoria interna	Tarjeta de memoria
	Aprox. 19 MB	2 GB
16M	3	335
VGA	98	9 600
16:9(12M)	3	355

ES

### ■ Películas

La tabla de abajo muestra los tiempos de grabación máximos aproximados. Estos son los tiempos totales para todos los archivos de película. Se puede filmar continuamente durante 29 min (minuto) aproximadamente. El tamaño máximo de un archivo de película de formato MP4 es de hasta aproximadamente 2 GB

(h (hora), min (minuto))

Capacidad Tamaño	Memoria interna	Tarjeta de memoria
	Aprox. 19 MB	2 GB
AVC HD 24M (FX)	—	10 min (10 min)
AVC HD 9M (HQ)	—	25 min (15 min)
MP4 12M	—	15 min
MP4 3M	—	1 h 10 min

El número dentro de ( ) es el tiempo grabable mínimo.

- El tiempo grabable de películas varía porque la cámara está equipada con VBR (Velocidad de bits variable), que ajusta automáticamente la calidad de imagen dependiendo de la escena que se está tomando. Cuando grabe un motivo que se mueve rápidamente, la imagen será más clara pero el tiempo grabable será más corto porque se requiere más memoria para grabar. El tiempo grabable también varía dependiendo de las condiciones de la toma, el motivo o los ajustes de calidad/tamaño de imagen.

ES  
27

## Notas sobre la utilización de la cámara

### Funciones incorporadas en esta cámara

- Este manual describe cada una de las funciones de los dispositivos compatibles/incompatibles con TransferJet, dispositivos compatibles con 1080 60i y dispositivos compatibles con 1080 50i. Para comprobar si su cámara permite la función TransferJet, y saber si es un dispositivo compatible con 1080 60i o dispositivo compatible con 1080 50i, busque las siguientes marcas en la parte inferior de la cámara.

Dispositivo compatible con TransferJet:  (TransferJet)

Dispositivo compatible con 1080 60i: 60i

Dispositivo compatible con 1080 50i: 50i

- No vea imágenes 3D tomadas con esta cámara durante periodos de tiempo prolongados en monitores compatibles con 3D.
- Cuando vea imágenes 3D tomadas con esta cámara en monitores compatibles con 3D, es posible que note molestias en forma de cansancio de la vista, fatiga, o náuseas. Para evitar estos síntomas, recomendamos que haga descansos regulares. Sin embargo, necesitará determinar por sí mismo la duración y la frecuencia de los descansos que requiere, porque éstos varían de una persona a otra. Si nota cualquier tipo de molestia, detenga el visionado de imágenes 3D hasta que se sienta mejor, y consulte con un médico si lo cree necesario. Además, consulte los manuales de instrucciones suministrados con el dispositivo o software que ha conectado o está utilizando con esta cámara. Tenga en cuenta que la vista de un niño aún está en estado de desarrollo (particularmente los niños de menos de 6 años). Consulte con un pediatra u oculista antes de permitir que su niño vea imágenes 3D, y asegúrese de que él/ella observa las precauciones de arriba cuando vea tales imágenes.

### Uso y cuidados

Evite un manejo brusco, desmontaje, modificación, golpes físicos, o impactos tales como golpear, dejar caer, o pisar el producto. Sea especialmente cuidadoso con el objetivo.

### Notas sobre la grabación/reproducción

- Antes de comenzar a grabar, haga una grabación a modo de prueba para asegurarse de que la cámara está funcionando correctamente.
- No dirija la cámara hacia el sol ni hacia otras luces intensas. Podrá ocasionar un mal funcionamiento de la cámara.
- Si se produce condensación de humedad, elimínela antes de utilizar la cámara.
- No agite ni golpee la cámara. Podría ocasionar un mal funcionamiento y no poder grabar imágenes. Además, el soporte de grabación podría quedar inutilizable o dañarse los datos de imagen.

## No utilice o almacene la cámara en los siguientes lugares

- En un lugar muy caluroso, frío o húmedo  
En lugares tales como en un automóvil aparcado al sol, es posible que el cuerpo de la cámara se deforme y esto podrá ocasionar un mal funcionamiento.
- Bajo la luz solar directa o cerca de una estufa  
El cuerpo de la cámara podrá decolorarse o deformarse, y esto podrá ocasionar un mal funcionamiento.
- En un lugar expuesto a vibración basculante
- Cerca de un lugar que genera ondas de radio intensas, emite radiación o tiene magnetismo fuerte. De lo contrario, es posible que la cámara no pueda grabar o reproducir imágenes correctamente.

## Acerca del transporte

No se siente en una silla u otro lugar con la cámara en el bolsillo trasero de sus pantalones o falda, porque podrá ocasionar un mal funcionamiento de la cámara o dañarla.

## Objetivo Carl Zeiss

La cámara está equipada con un objetivo Carl Zeiss que puede reproducir imágenes nítidas con excelente contraste. El objetivo de la cámara ha sido fabricado bajo el sistema de garantía de calidad certificado por Carl Zeiss de acuerdo con las normas de calidad de Carl Zeiss en Alemania.

## Notas sobre la pantalla

La pantalla está fabricada utilizando tecnología de muy alta precisión por lo que más del 99,99 % de los píxeles son operativos para uso efectivo. Sin embargo, es posible que aparezcan algunos puntos diminutos negros y/o brillantes (de color blanco, rojo, azul o verde) en la pantalla. Estos puntos son un resultado normal del proceso de fabricación, y no afectan a la grabación.

## Acerca de la temperatura de la cámara

Es posible que la cámara y la batería se sobrecalienten debido al uso continuo, pero no se trata de un fallo de funcionamiento.

## Acerca de la protección contra el recalentamiento

Dependiendo de la temperatura de la cámara y de la batería, es posible que no pueda grabar películas o que la alimentación se desconecte automáticamente para proteger la cámara. Se visualizará un mensaje en la pantalla antes de que se desconecte la alimentación o ya no podrá grabar películas. En este caso, deje desconectada la alimentación y espere hasta que la temperatura de la cámara y la batería descienda. Si conecta la alimentación sin dejar que la cámara y la batería se enfríen suficientemente, es posible que la alimentación se desconecte otra vez o que no pueda grabar películas.

## Acerca de la carga de la batería

Si carga una batería que no ha sido utilizada durante largo tiempo, es posible que no pueda cargarla hasta la capacidad apropiada. Esto se debe a las características de la batería, y no es un malfuncionamiento. Cargue la batería otra vez.

## **Aviso sobre los derechos de autor**

Los programas de televisión, películas, cintas de vídeo y demás materiales pueden estar protegidos por copyright. La grabación no autorizada de tales materiales puede ir en contra de los artículos de las leyes de copyright.

## **No hay compensación por daño del contenido o fallo de grabación**

Sony no compensará por no poder grabar o por la pérdida o daño del contenido grabado debido a un mal funcionamiento de la cámara o el soporte de grabación, etc.

## **Limpieza de la superficie de la cámara**

Limpie la superficie de la cámara con un paño suave ligeramente humedecido con agua, después limpie la superficie con un paño seco. Para evitar dañar el acabado o la envoltura:

- No exponga la cámara a productos químicos tales como diluyente, bencina, alcohol, paños desechables, repelente de insectos, bronceador o insecticida.

# Especificaciones

## Cámara

### [Sistema]

Dispositivo de imagen: Sensor de 7,77 mm (tipo 1/2,3) Exmor R CMOS

Número total de píxeles de la cámara: Aprox. 16,8 Megapíxeles

Número efectivo de píxeles de la cámara: Aprox. 16,2 Megapíxeles

Objetivo: Objetivo zoom 4x Carl Zeiss Vario-Tessar

$f = 4,43 \text{ mm} - 17,7 \text{ mm}$  (25 mm – 100 mm (equivalente a película de 35 mm))

F3,5 (W) – F4,6 (T)

Mientras se toman películas (16:9): 27 mm – 108 mm\*

Mientras se toman películas (4:3): 33 mm – 132 mm\*

\* Cuando [SteadyShot película] está ajustado a [Estándar]

SteadyShot: Óptico

Control de exposición: Exposición automática, Selección de escena (16 modos)

Balance del blanco: Automático, Luz diurna, Nublado, Fluorescente 1/2/3, Incandescente, Flash, Una pulsación, Submarino 1/2

Formato de señal:

Para 1080 50i: Color PAL, normas CCIR, especificación HDTV 1080/50i

Para 1080 60i: Color NTSC, normas EIA, especificación HDTV 1080/60i

Formato de archivo:

Imágenes fijas: Cumple con JPEG (DCF, Exif, MPF Baseline), compatible con DPOF

Imágenes fijas 3D: Cumple con MPO (MPF Extendido (Imagen con disparidad))

Películas (Formato AVCHD): Compatible con formato AVCHD versión 2,0

Vídeo: MPEG-4 AVC/H.264

Audio: Dolby Digital 2 canales, equipado con Dolby Digital Stereo Creator

- Fabricado bajo licencia de Dolby Laboratories.

Películas (Formato MP4):

Vídeo: MPEG-4 AVC/H.264

Audio: MPEG-4 AAC-LC 2 canales

Soporte de grabación: Memoria interna (Aprox. 19 MB) "Memory Stick Duo", "Memory Stick Micro", tarjetas SD, tarjetas de memoria microSD

Flash: Alcance del flash (sensibilidad ISO (Índice de exposición recomendado) ajustado a Auto): Aprox. 0,08 m a 3,7 m (W) Aprox. 0,5 m a 2,7 m (T)

### [Conectores de entrada y salida]

Conector HDMI: Minitoma HDMI

Conector múltiple: Type3b (salida de AV/USB/entrada de cc)

Salida de vídeo

Salida de audio

Comunicación USB

Comunicación USB:

Hi-Speed USB (USB 2.0)

ES

---

## [Pantalla]

Pantalla LCD:

Panorámico (16:9), unidad TFT  
7,5 cm (tipo 3,0)

Número total de puntos:

921 600 puntos

---

## [Alimentación, general]

Alimentación: Batería recargable

NP-BN, cc 3,6 V

Adaptador de alimentación de ca  
AC-UB10/UB10B, cc 5 V

Consumo (durante la toma de imagen):  
1,0 W

Temperatura de funcionamiento:

-10 °C a +40 °C

Temperatura de almacenamiento:

-20 °C a +60 °C

Dimensiones (cumple con CIPA):

95,9 mm × 56,2 mm × 17,9 mm  
(An/Al/Pr)

Peso (cumple con CIPA) (incluyendo  
la batería NP-BN, "Memory Stick  
Duo"): Aprox. 133 g

Micrófono: Estéreo

Altavoz: Monoaural

Exif Print: Compatible

PRINT Image Matching III:

Compatible

Rendimiento a prueba de agua/a prueba  
de polvo: Equivalente a IEC60529  
IP58 (La cámara se puede utilizar  
en una profundidad de hasta 5 m  
durante 60 min (minuto).)

Rendimiento a prueba de golpes:

En conformidad con los estándares  
MIL-STD 810F Method 516.5-  
Shock, este producto ha pasado las  
pruebas cuando se ha dejado caer  
de una altura de 1,5 m encima de  
un tablero de madera  
contrachapada de 5 cm de espesor.

El rendimiento a prueba de agua, a  
prueba de polvo, y a prueba de golpes  
está basado en pruebas estándar  
realizadas por Sony.

## Adaptador de alimentación de ca AC-UB10/UB10B

Requisitos de alimentación: ca 100 V a  
240 V 50 Hz/60 Hz 70 mA

Tensión de salida: cc 5 V 0,5 A

Temperatura de funcionamiento:  
0 °C a 40 °C

Temperatura de almacenamiento:  
-20 °C a +60 °C

Dimensiones:

Aprox. 50 mm × 22 mm × 54 mm  
(An/Al/Pr)

Peso:

Para EE.UU. y Canadá:

Aprox. 48 g

Para países o regiones distintos de  
EE.UU. y Canadá: Aprox. 43 g

## Batería recargable NP-BN

Batería utilizada: Batería de litio-ión

Tensión máxima: cc 4,2 V

Tensión nominal: cc 3,6 V

Tensión de carga máxima: cc 4,2 V

Corriente de carga máxima: 0,9 A

Capacidad:

típica: 2,3 Wh (630 mAh)

mínima: 2,2 Wh (600 mAh)

El diseño y las especificaciones están  
sujetos a cambios sin previo aviso.

## Marcas comerciales

- Las marcas siguientes son marcas comerciales de Sony Corporation.  
**Cyber-shot**, “Cyber-shot”, “Memory Stick PRO Duo”, “Memory Stick PRO-HG Duo”, “Memory Stick Duo”, “Memory Stick Micro”
- “AVCHD” y el logotipo de “AVCHD” son marcas comerciales de Panasonic Corporation y Sony Corporation.
- Windows es una marca comercial registrada de Microsoft Corporation en los Estados Unidos y/u otros países.
- Mac es una marca comercial registrada de Apple Inc.
- El logotipo de SDXC es una marca comercial de SD-3C, LLC.
- “” y “PlayStation” son marcas comerciales registradas de Sony Computer Entertainment Inc.
- Además, los nombres de sistemas y productos utilizados en este manual son, en general, marcas comerciales o marcas comerciales registradas de sus respectivos desarrolladores o fabricantes. Sin embargo, las marcas <sup>TM</sup> o ® no se utilizan en todos los casos en este manual.



- Disfrute aún más de su PlayStation 3 descargando la aplicación para PlayStation 3 en PlayStation Store (donde esté disponible.)

- La aplicación en la PlayStation 3 requiere una cuenta PlayStation Network y la descarga de la aplicación. Podrá acceder a ella en las zonas donde la PlayStation Store esté disponible.

En la página Web de atención al cliente puede encontrar información adicional sobre este producto y respuesta a las preguntas hechas con más frecuencia.

<http://www.sony.net/>

Impreso en papel reciclado en un 70% o más utilizando tinta hecha con aceite vegetal exento de compuesto orgánico volátil (COV).

### Aprender mais acerca da câmara (“Manual do utilizador da Cyber-shot”)



“Manual do utilizador da Cyber-shot” é um manual on-line. Consulte-o para instruções aprofundadas sobre as muitas funções da câmara.

- ① Aceda à página de apoio da Sony.  
<http://www.sony.net/SonyInfo/Support/>
- ② Seleccione o seu país ou região.
- ③ Pesquise o nome de modelo da sua câmara na página de apoio.
  - Verifique o nome do modelo na parte inferior da sua câmara.

### Verificar os itens fornecidos

O número entre parênteses indica o número de peças.

- Câmara (1)
- Pack de baterias recarregável NP-BN (1)  
(Este pack de baterias recarregável não pode ser usado com Cyber-shot que são fornecidas com o pack de baterias NP-BN1.)
- Caneta de pintura (1)
- Cabo USB para terminal multi-uso (1)
- Adaptador de CA AC-UB10/UB10B (1)
- Cabo de alimentação (não fornecido nos EUA e Canadá) (1)
- Correia de pulso (1)
- Manual de instruções (este manual) (1)
- Notas sobre a impermeabilidade (1)



## AVISO

Para reduzir o risco de incêndio ou choque eléctrico, não exponha a unidade à chuva ou à humidade.

## INSTRUÇÕES DE SEGURANÇA IMPORTANTES -GUARDE ESTAS INSTRUÇÕES

### PERIGO

## PARA REDUZIR O RISCO DE INCÊNDIO OU CHOQUE ELÉCTRICO, SIGA CUIDADOSAMENTE ESTAS INSTRUÇÕES

Se a forma da ficha não encaixar na tomada de alimentação, use um acessório adaptador de ficha com configuração adequada para a tomada de alimentação.

PT

## ATENÇÃO

### Bateria

Se a bateria for indevidamente utilizada, a mesma pode rebentar, provocar um incêndio ou queimaduras químicas. Tenha em atenção as seguintes precauções.

- Não desmonte.
- Não esmague nem exponha a bateria a nenhum choque ou força como martelar, deixar cair, ou pisar a bateria.
- Não cause curto-circuitos e não toque com objectos metálicos nos terminais da bateria.
- Não exponha a uma temperatura superior a 60 °C como, por exemplo, à luz solar directa ou dentro de um automóvel estacionado ao sol.
- Não proceda à incineração nem queime.
- Não manuseie baterias de íões de lítio danificadas ou que estejam a derramar líquido.
- Certifique-se de que carrega a bateria, utilizando um carregador de bateria Sony autêntico ou um dispositivo que possa fazê-lo.
- Mantenha a bateria fora do alcance das crianças.
- Não molhe a bateria.
- Substitua-a apenas por outra do mesmo tipo ou por um tipo equivalente recomendado pela Sony.
- Desfaça-se imediatamente de baterias usadas, tal como descrito nas instruções.

## Adaptador de CA

Ligue o Adaptador de CA à saída de parede mais próxima. Se ocorrerem problemas durante a utilização do Adaptador de CA, desligue imediatamente a corrente desligando a ficha da saída de parede.

O cabo de alimentação, se fornecido, foi concebido especificamente para utilização apenas com esta câmara e não deverá ser utilizado com qualquer outro equipamento eléctrico.

## Aviso para os clientes na Europa

### Nota para os clientes nos países que apliquem as Directivas da UE

O fabricante deste produto é a Sony Corporation, 1-7-1 Konan Minato-ku Tokyo, 108-0075 Japan. O Representante Autorizado para EMC e segurança de produto é a Sony Deutschland GmbH, Hedelfinger Strasse 61, 70327, Stuttgart, Germany. Para questões acerca de serviço e acerca da garantia, consulte as moradas fornecidas em separado, nos documentos de serviço e garantia.

Este equipamento foi testado e está em conformidade com os limites estabelecidos na directiva EMC relativamente à utilização de cabos de ligação com um comprimento inferior a 3 metros.

### Atenção

Os campos magnéticos em frequências específicas podem influenciar a imagem e o som desta unidade.

### Nota

Se a transferência de dados for interrompida a meio (falhar) devido a interferências electromagnéticas ou electricidade estática, reinicie a aplicação ou desligue e volte a ligar o cabo de comunicação (USB, etc.) de novo.

### Tratamento de Equipamentos Eléctricos e Electrónicos no final da sua vida útil (Aplicável na União Europeia e em países Europeus com sistemas de recolha selectiva de resíduos)



Este símbolo, colocado no produto ou na sua embalagem, indica que este não deve ser tratado como resíduo urbano indiferenciado. Deve sim ser colocado num ponto de recolha destinado a resíduos de equipamentos eléctricos e electrónicos. Assegurandose que este produto é correctamente depositado, irá prevenir potenciais consequências negativas para o ambiente bem como para a saúde, que de outra forma poderiam ocorrer pelo mau manuseamento destes produtos. A reciclagem dos materiais contribuirá para a conservação dos recursos naturais. Para obter

informação mais detalhada sobre a reciclagem deste produto, por favor contacte o município onde reside, os serviços de recolha de resíduos da sua área ou a loja onde adquiriu o produto.

## **I Tratamento de pilhas no final da sua vida útil (Aplicável na União Europeia e em países Europeus com sistemas de recolha selectiva de resíduos)**



Este símbolo, colocado na pilha ou na sua embalagem, indica que estes produtos não devem ser tratados como resíduos urbanos indiferenciados. Em determinadas pilhas este símbolo pode ser usado em combinação com um símbolo químico. Os símbolos químicos para o mercúrio (Hg) ou chumbo (Pb) são adicionados se a pilha contiver mais de 0,0005% em mercúrio ou 0,004% em chumbo.

Devem antes ser colocados num ponto de recolha destinado a resíduos de pilhas e acumuladores.

Assegurando-se que estas pilhas são correctamente depositadas, irá prevenir potenciais consequências negativas para o ambiente bem como para a saúde, que de outra forma poderiam ocorrer pelo mau manuseamento destas pilhas. A reciclagem dos materiais contribuirá para a conservação dos recursos naturais.

Se por motivos de segurança, desempenho ou protecção de dados, os produtos necessitarem de uma ligação permanente a uma pilha integrada, esta só deve ser substituída por profissionais qualificados.

Acabado o período de vida útil do aparelho, coloque-o no ponto de recolha de produtos eléctricos/electrónicos de forma a garantir o tratamento adequado da bateria integrada.

Para as restantes pilhas, por favor, consulte as instruções do equipamento sobre a remoção da mesma. Deposite a bateria num ponto de recolha destinado a resíduos de pilhas e baterias.

Para informações mais detalhadas sobre a reciclagem deste produto, por favor contacte o município onde reside, os serviços de recolha de resíduos da sua área ou a loja onde adquiriu o produto.

## Acerca do desempenho à prova de água, à prova de pó e à prova de vibrações da câmara

Esta câmara está equipada para ser à prova de água, à prova de pó e à prova de vibrações. Os danos causados por má utilização, abuso ou falta de manutenção adequada da câmara não estão cobertos pela garantia limitada.

- Esta câmara é à prova de água/à prova de pó equivalente a IEC60529 IP58. A câmara pode ser operada até uma profundidade de 5 m de água durante 60 minutos.
  - Não sujeite a câmara a água pressurizada, tal como de uma torneira.
  - Não use em fontes termais.
  - Use a câmara dentro da variação operacional da temperatura da água recomendada, de  $-10^{\circ}\text{C}$  a  $+40^{\circ}\text{C}$ .
  - Conforme as normas MIL-STD 810F Method 516.5-Shock, este produto passou os testes quando foi deixado cair de uma altura de 1,5 m em cima de um painel de contraplacado de 5 cm de espessura\*.
- \* Dependendo das condições de utilização e circunstâncias, não há garantia relativamente a danos, mau funcionamento ou desempenho à prova de água desta câmara.
- Quanto ao desempenho à prova de pó/à prova de vibrações, não há garantia de que a câmara não venha a ficar com riscos ou amolgadelas.
  - Por vezes o desempenho à prova de água perde-se se a câmara for sujeita a uma vibração forte tal como acontece ao deixá-la cair. Recomendamos que a câmara seja inspeccionada numa loja de reparação autorizada sujeita a um custo.
  - Os acessórios fornecidos não cumprem as especificações à prova de água, à prova de pó nem à prova de vibrações.

### Notas antes de utilizar a câmara debaixo/próximo da água

- Certifique-se de que nenhuma matéria estranha tal como areia, cabelo ou sujidade entram na tampa da bateria/cartão de memória ou na tampa do conector múltiplo. Mesmo uma pequena quantidade de matéria estranha pode levar à entrada de água na câmara.

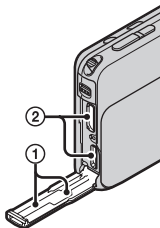

- Confirme que a junta de estanquidade e as superfícies de união não ficaram riscadas. Mesmo um pequeno risco pode levar à entrada de água na câmara. Se a junta de estanquidade ou as suas superfícies de união ficarem riscadas, leve a câmara a uma loja de reparação autorizada para que a junta de estanquidade seja substituída sujeita a um custo.
- Se entrar sujidade ou areia na junta de estanquidade ou suas superfícies de união, limpe a área com um pano macio que não liberte quaisquer fibras. Impeça que a junta de estanquidade fique riscada ao tocar nela enquanto carrega uma bateria ou utiliza um cabo.
- Não abra/feche a tampa da bateria/cartão de memória ou a tampa do conector múltiplo com as mãos molhadas ou cheias de areia ou próximo da água. Há um risco que isso dê origem à entrada de areia ou de água no interior. Antes de abrir a tampa, execute o procedimento descrito em “Limpeza após utilizar a câmara debaixo/próximo da água”.
- Abra a tampa da bateria/cartão de memória e tampa do conector múltiplo com a câmara completamente seca.
- Confirme sempre que a tampa da bateria/cartão de memória e a tampa do conector múltiplo foram fechadas em segurança.

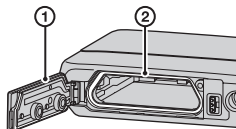

- ① Junta de estanquidade
- ② Superfície que contacta com a junta de estanquidade

PT

### Notas sobre a utilização da câmara debaixo/próximo da água

- O painel táctil pode ser activado por salpicos de água nos ícones do ecrã. Quando utilizar a câmara debaixo/próximo da água, recomenda-se que oculte os ícones tocando em **DISP OFF** no lado direito do ecrã. Toque em **DISP ON** durante alguns segundos para voltar a visualizar os ícones.
- O painel táctil não pode ser operado debaixo de água. Utilize os botões da câmara para executar as operações de filmagem.
- Não sujeite a câmara a vibrações tal como quando se salta para a água.
- Não abra e feche a tampa da bateria/cartão de memória ou a tampa do conector múltiplo enquanto estiver debaixo/próximo da água.
- Use uma caixa disponível separadamente (Pacote Marinho) se mergulhar a mais de 5 metros de profundidade.
- Esta câmara afunda na água. Coloque a sua mão pela correia de pulso para evitar que a câmara afunde.
- Podem aparecer pontos circulares brancos e indistintos em fotos tiradas com flash debaixo de água devido aos reflexos de objectos a flutuar. Não se trata de mau funcionamento.

- Selecione  (Subaquático) em Seleção de Cena para fotografar debaixo de água com menos distorção.
- Se gotas de água ou outra matéria estranha estiverem presentes na lente, não será capaz de gravar imagens nítidas.
- Não abra a tampa da lente em locais onde a areia faça redemoinhos.

### **Limpeza após o uso da câmara debaixo/próximo da água**

- Limpe sempre a câmara com água após a utilização no espaço de 60 minutos, e não abra a tampa da bateria/cartão de memória ou tampa do conector múltiplo antes da limpeza estar terminada. Pode entrar areia ou água em locais onde não possam ser vistos. Se não for enxaguada, o desempenho à prova de água degradar-se-á.
- Deixe a câmara em água pura colocada numa taça de limpeza durante cerca de 5 minutos. Depois, agite suavemente a câmara, prima cada botão, deslize a alavanca de zoom ou a tampa da lente dentro da água, para remover qualquer sal, areia ou outra matéria que se tenha alojado em torno dos botões ou da tampa da lente.
- Após o enxaguamento, limpe as gotas de água com um pano macio. Deixe a câmara secar completamente num local à sombra com boa ventilação. Não seque com um secador de cabelo visto haver o risco de deformação e/ou degradação do desempenho à prova de água.
- Limpe as gotas de água ou poeira na tampa do cartão de memória/bateria ou tampa do terminal com um pano macio seco.
- Esta câmara foi fabricada para escoar a água. O escoamento da água faz-se pelas aberturas em torno do botão ON/OFF (Alimentação), alavanca de zoom e outros comandos. Após retirar da água, coloque a câmara em cima de um pano seco durante algum tempo para deixar escoar a água.
- Podem aparecer bolhas quando a câmara for colocada debaixo de água. Não se trata de mau funcionamento.
- O corpo da câmara pode ficar descolorado se entrar em contacto com protector solar ou óleo bronzeador. Se a câmara entrar em contacto com protector solar ou óleo bronzeador, limpe-a rapidamente.
- Não deixe a câmara ficar com água salgada dentro ou na superfície. Isso pode causar corrosão ou descoloração e degradação do desempenho à prova de água.
- Para manter o desempenho à prova de água, recomendamos que leve uma vez por ano a câmara ao seu concessionário ou a uma loja de reparação autorizada para substituir a junta de estanquidade da tampa da bateria/cartão de memória ou da tampa do conector múltiplo, sujeita a um custo.



## Identificação das partes

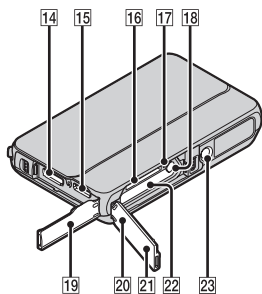
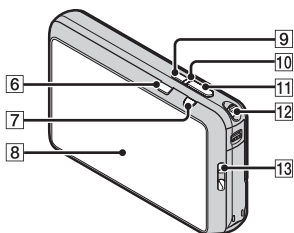
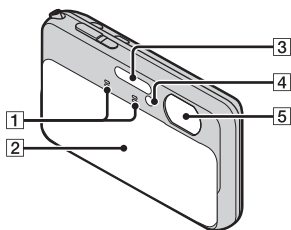

- 1 Microfone
- 2 Tampa da lente
- 3 Flash
- 4 Luz do temporizador automático/Luz do Obturador de Sorriso/Illuminador AF
- 5 Lente
- 6 Botão (Reprodução)
- 7 Botão MOVIE (Filme)
- 8 Ecrã LCD/Painel táctil
- 9 Botão ON/OFF (Alimentação)
- 10 Luz de Alimentação/Carregamento
- 11 Botão do obturador
- 12 Alavanca W/T (zoom)
- 13 Gancho para a correia de pulso
- 14 Mini-tomada HDMI
- 15 Conector múltiplo (Type3b)
- 16 Ranhura do cartão de memória
- 17 Luz de acesso
- 18 Alavanca de ejeção da bateria
- 19 Tampa do conector
- 20 Tampa da bateria/Cartão de memória
- 21 Marca (TransferJet™)
- 22 Ranhura de inserção da bateria
- 23 Receptáculo para o tripé

- Use um tripé com um parafuso com menos de 5,5 mm de comprimento. Caso contrário, não consegue prender firmemente a câmara, e podem ocorrer danos a esta.

## Inserir o pack de baterias

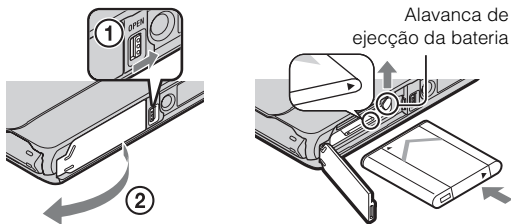

**1** Abra a tampa.

**2** Insira o pack de baterias.

- Alinhe o pack de baterias com a guia dentro da ranhura para inserção da bateria. Insira o pack de baterias até a alavanca de ejeção da bateria bloquear no lugar.
- Feche em segurança a tampa da bateria até ouvir o fecho correção na lingueta da tampa ficar no devido lugar e para que a marca amarela debaixo do fecho correção deixe de ser vista.
- Fechar a tampa com a bateria inserida incorrectamente pode danificar a câmara.



## Carregar o pack de baterias

Para clientes nos EUA e Canadá

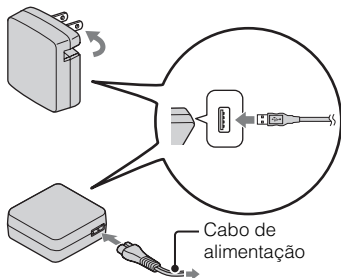

Para clientes em países/regiões sem ser os EUA e o Canadá

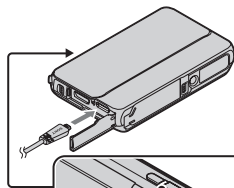

PT

**1** Abra a tampa do conector e ligue a câmara e o Adaptador de CA (fornecido), usando o cabo USB para terminal multi-uso (fornecido).

**2** Ligue o Adaptador de CA à tomada de parede.

A luz de Alimentação/Carregamento acende a cor de laranja e o carregamento inicia.

- Desligue a câmara enquanto carrega a bateria.
- Pode carregar o pack de baterias mesmo quando estiver parcialmente carregado.
- Quando a luz de Alimentação/Carregamento pisca e o carregamento não tiver terminado, retire e volte a inserir o pack de baterias.

## Notas

- Se a luz de Alimentação/Carregamento na câmara piscar quando o Adaptador de CA estiver ligado à tomada de parede, isso indica que o carregamento parou temporariamente devido à temperatura estar fora da variação recomendada. Quando a temperatura voltar a estar dentro da variação correcta, o carregamento retoma. Recomendamos o carregamento do pack de baterias à temperatura ambiente de entre 10°C a 30°C.
- A bateria pode não carregar correctamente se a secção do terminal da bateria estiver suja. Nesse caso, limpe-a cuidadosamente com um pano macio ou um cotonete.
- Ligue o Adaptador de CA (fornecido) à tomada de parede mais próxima. Se ocorrerem avarias enquanto utilizar o Adaptador de CA, desligue imediatamente a ficha da tomada de parede para desligar da fonte de alimentação.
- Quando o carregamento terminar, desligue o Adaptador de CA da tomada de parede.
- Certifique-se de que usa apenas packs de baterias, cabo USB para terminal multi-uso (fornecido) e Adaptador de CA (fornecido) de marca genuína Sony.
- O carregador de baterias BC-TRN2 (vendido separadamente) consegue carregar rapidamente o pack de baterias recarregável NP-BN fornecido com este modelo. O carregador de baterias BC-TRN (vendido separadamente) não consegue carregar rapidamente o pack de baterias recarregável NP-BN fornecido com este modelo.

## ■ Tempo de carregamento (carga completa)

O tempo de carregamento é de aproximadamente 115 min. usando o Adaptador de CA (fornecido).

## Nota

- O tempo de carregamento acima aplica-se quando se carregar um pack de baterias totalmente gasto a uma temperatura de 25°C. O carregamento pode demorar mais tempo dependendo das condições de utilização e circunstâncias.

## ■ Carregamento ao ligar a um computador

O pack de baterias pode ser carregado ligando a câmara a um computador usando um cabo USB para terminal multi-uso.

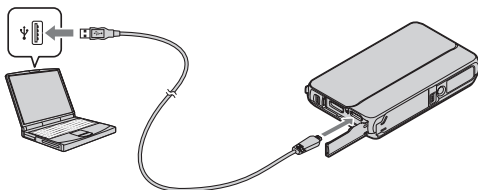

PT

### Nota

- Note os seguintes pontos quando carregar através de um computador:
  - Se a câmara estiver ligada a um computador portátil que não esteja ligado a uma fonte de alimentação, o nível da bateria do portátil diminui. Não carregue durante um período de tempo alargado.
  - Não ligue/desligue nem reinicie o computador, ou desperte o computador do modo de hibernação quando tiver sido estabelecida uma ligação USB entre o computador e a câmara. A câmara pode originar uma avaria. Antes de ligar/desligar ou reiniciar o computador ou despertar o computador do modo de hibernação, desligue a câmara e o computador.
  - Não se dão garantias de carregamento usando um computador feito por encomenda ou um computador modificado.

## ■ A duração da bateria e número de imagens que podem ser gravadas e reproduzidas

	Duração da bateria	Número de imagens
Fotografar (imagens fixas)	Aprox. 125 min.	Aprox. 250 imagens
Visualizar (imagens fixas)	Aprox. 190 min.	Aprox. 3800 imagens
Filmar (filmes)	Aprox. 60 min.	—

### Notas

- O número acima de imagens aplica-se quando o pack de baterias está totalmente carregado. O número de imagens pode diminuir dependendo das condições de utilização.
- O número de imagens que podem ser gravadas é para fotografar nas seguintes condições:
  - Utilização de “Memory Stick PRO Duo” (Mark2) da Sony (vendido separadamente)
  - O pack de baterias é usado a uma temperatura ambiente de 25°C.
- O número para “Fotografar (imagens fixas)” baseia-se na norma CIPA, e é para fotografar nas seguintes condições:  
(CIPA: Camera & Imaging Products Association)
  - [Luminosid. Paine] está regulada para [3(Normal)].
  - Fotografar uma vez em cada 30 segundos.
  - O zoom muda alternadamente entre os lados W e T.
  - O flash dispara uma vez em cada duas.
  - A alimentação liga-se e desliga-se uma vez em cada dez.
- A duração da bateria para filmes aplica-se a filmagem nas seguintes condições:
  - Qualidade de filme: AVC HD HQ
  - Quando a filmagem contínua termina por causa de limites definidos (página 27), carregue novamente no botão MOVIE (Filme) e continue a filmagem. As funções de filmagem tais como o zoom não funcionam.

## ■ Fornecer energia

A câmara pode receber alimentação da tomada de parede ligando o Adaptador de CA através do cabo USB para terminal multi-uso (fornecido).

Pode importar imagens para um computador sem se preocupar em esgotar o pack de baterias ligando a câmara a um computador através do cabo USB para terminal multi-uso.

Para além disso, pode usar o Adaptador de CA AC-UD10 (vendido separadamente) para filmar para ter alimentação quando filmar.

### Notas

- A alimentação não pode ser fornecida quando o pack de baterias não estiver inserido na câmara.
- Quando a câmara estiver ligada directamente a um computador ou a uma tomada de alimentação através do Adaptador de CA fornecido AC-UB10/UB10B, a fonte de alimentação está disponível apenas no modo de reprodução. Se a câmara estiver no modo de fotografia ou enquanto altera as definições da câmara, a alimentação não é fornecida mesmo se efectuar uma ligação USB usando o cabo USB para terminal multi-uso.
- Se ligar a câmara e um computador usando o cabo USB para terminal multi-uso enquanto a câmara estiver no modo de reprodução, o visor na câmara mudará do ecrã de reprodução para o ecrã de ligação USB. Carregue no botão  (Reprodução) para comutar para o ecrã de reprodução.

PT

## Inserir um cartão de memória (vendido separadamente)

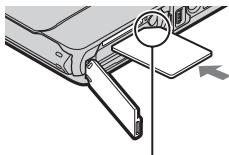
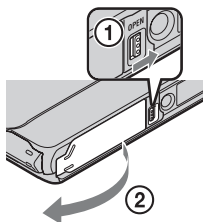

Observe se o canto recortado está virado correctamente.

- 
- 1 Abra a tampa.
  - 2 Insira o cartão de memória (vendido separadamente).
    - Insira o cartão, com o canto recortado virado na direcção indicada na figura, até ouvir um estalido.
  - 3 Feche a tampa.
-

## ■ Cartões de memória que podem ser usados

	Cartão de memória	Para imagens fixas	Para filmes
<b>A</b>	Memory Stick PRO Duo	○	○ (Mark2 apenas)
	Memory Stick PRO-HG Duo	○	○
	Memory Stick Duo	○	—
<b>B</b>	Memory Stick Micro (M2)	○	○ (Mark2 apenas)
<b>C</b>	Cartão de memória SD	○	○ (Classe 4 ou superior)
	Cartão de memória SDHC	○	○ (Classe 4 ou superior)
	Cartão de memória SDXC	○	○ (Classe 4 ou superior)
<b>D</b>	Cartão de memória microSD	○	○ (Classe 4 ou superior)
	Cartão de memória microSDHC	○	○ (Classe 4 ou superior)

- Neste manual, os produtos na tabela são colectivamente referidos como se segue:  
A: “Memory Stick Duo”  
B: “Memory Stick Micro”  
C: Cartão SD  
D: Cartão de memória microSD

### Nota

- Quando utilizar os cartões de memória “Memory Stick Micro” ou microSD com esta câmara, certifique-se de que utiliza o adaptador apropriado.

## ■ Para remover o cartão de memória/pack de baterias

Cartão de memória: Empurre o cartão de memória para dentro uma vez para o ejectar.

Pack de bateria: Deslize a alavanca de ejeção da bateria. Certifique-se de que não deixa cair a bateria.

### Nota

- Nunca remova o cartão de memória/pack de baterias quando a luz de acesso (página 9) estiver acesa. Isso pode provocar danos aos dados no cartão de memória/memória interna.

## Acertar o relógio

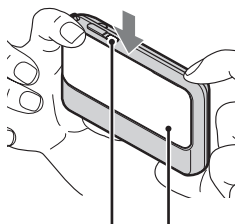

Botão ON/OFF (Alimentação)    Tampa da lente

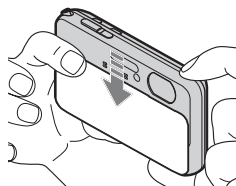

### 1 Desça a tampa da lente.

A câmara é ligada. A luz de alimentação acende a verde apenas quando a câmara inicia.

Visualiza-se a definição de Data e Hora quando liga a câmara pela primeira vez.

- Pode também ligar a câmara carregando no botão ON/OFF (Alimentação).
- Pode demorar algum tempo para a alimentação ligar e permitir a operação.

### 2 Seleccione um idioma desejado.

### 3 Seleccione uma localização geográfica desejada seguindo as instruções no ecrã, depois toque em [Próx.].

### 4 Regule [Hora de Verão], [Format Data e Hora] e [Data e Hora], depois toque em [Próx.].

- Meia noite é indicada como 12:00 AM e meio-dia como 12:00 PM.

### 5 Toque em [OK].

### 6 Siga as instruções no ecrã.



## Captação de imagens fixas/filmes

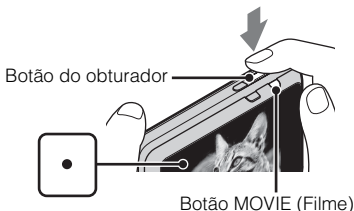

PT

### Fotografar imagens fixas

---

- 1** Carregue até meio no botão do obturador para focar. Quando a imagem estiver focada, soa um sinal sonoro e o indicador ● acende.
  - 2** Carregue no botão do obturador completamente para baixo para fotografar uma imagem.
- 

### Filmar filmes

---

- 1** Carregue no botão MOVIE (Filme) para iniciar a gravação.
    - Use a alavanca W/T (zoom) para mudar a escala de zoom.
  - 2** Carregue novamente no botão MOVIE para parar a gravação.
- 

### Notas

- O som da alavanca a funcionar será gravado quando a função de zoom opera enquanto grava um filme. O som do botão MOVIE a funcionar pode também ser gravado quando a gravação do filme tiver terminado.
- A filmagem contínua é possível durante aproximadamente 29 minutos de cada vez nas predefinições da câmara e quando a temperatura for aproximadamente de 25°C. Quando a gravação de filme tiver terminado, pode reiniciar a gravação carregando novamente no botão MOVIE. A gravação pode parar para proteger a câmara dependendo da temperatura ambiente.

PT  
19

## Visualizar imagens



▶ (Reprodução)



### 1 Carregue no botão ▶ (Reprodução).

- Quando as imagens num cartão de memória gravadas com outras câmaras forem reproduzidas nesta câmara, aparece o ecrã de registo para o ficheiro de dados.

### ■ Seleccionar a imagem seguinte/anterior

Toque em ▶| (Seguinte)/ |◀ (Anterior) no ecrã.

- Para reproduzir filmes, toque em ◻▶ (Reprodução) no centro do ecrã.
- Para ampliar, desloque a alavanca W/T (zoom) para o lado T.

### ■ Apagar uma imagem

Toque em ◻ (Apagar) → [Esta Imag].

### ■ Voltar para fotografar imagens

Toque em ◻ no ecrã.

- Pode também voltar ao modo de fotografia carregando até meio no botão do obturador.

## Manual da Câmara

Esta câmara está equipada com um manual de instruções incorporado. Este permite-lhe pesquisar as funções da câmara de acordo com as suas necessidades.



PT

---

### 1 Toque em ? (Manual da Câmara).

- A marca ? irá aparecer na parte inferior esquerda do ecrã durante a visualização.

### 2 Seleccione um método de pesquisa de [Manual da Câmara].

**Guia de filmagem /reprodução:** Pesquisa várias funções de operação no modo de filmagem/visualização.

**Guia de ícones:** Pesquisa a função e significado dos ícones visualizados.

**Resol. problemas:** Pesquisa problemas comuns e a sua solução.

**Guia de Operação:** Pesquisa funções de acordo com as suas necessidades.

**Palavra-chave:** Pesquisa funções por palavras-chave.

**História:** Mostra os últimos 10 itens visualizados no [Manual da Câmara].

---

## Introdução de outras funções

Outras funções usadas quando filma ou reproduz podem ser operadas tocando em MENU no ecrã. Esta câmara está equipada com um Guia de Função que lhe permite seleccionar facilmente a partir das funções. Enquanto visualiza o manual, pode usar várias funções.



### Itens do menu

#### Fotografia



Cena filmagem filme	Selecione o modo de gravação de filme.
Modo Fácil	Fotografe imagens fixas usando funções mínimas.
Flash	Regula as definições do flash.
Temp. Auto	Regula as definições do temporizador automático.
Efeito de Desfocagem	Regule o nível do efeito de desfocagem de fundo quando fotografar no modo Desfocagem de Fundo.
Tam. Imagem Fixa(Dual Rec)	Defina o tamanho da imagem fixa fotografada durante a gravação de um filme.
Tam. Imagem Fixa/ Tamanho Imag. Panorama/ Tamanho Filme/ Qualidade de Filme	Selecione o tamanho de imagem e a qualidade das imagens fixas, imagens panorâmicas ou arquivos de filme.
Definições de Fotog. Contínua	Regula as definições de fotografia burst.
Macro	Fotografa belas imagens de grande plano de pequenos objectos.





Efeito Pintura HDR	Quando [Pintura HDR] estiver seleccionada em Efeito Fotografia, regula o nível de efeito.
Área de ênfase	Quando [Miniatura] estiver seleccionada em Efeito Fotografia, regula a parte a focar.
Tom da cor	Quando [Câmara brinquedo] estiver seleccionada em Efeito Fotografia, define o tom da cor.
Cor Extraída	Quando [Cor Parcial] estiver seleccionado em Efeito Fotografia, selecciona a cor a extrair.
EV	Ajuste a exposição manualmente.
ISO	Ajuste a sensibilidade luminosa.
Equil. br.	Ajuste os tons da cor de uma imagem.
Equil. br. Subaquático	Ajuste os tons da cor quando fotografar debaixo de água.
Foco	Selecione o método de foco.
Modo do Medidor	Selecione o modo do medidor que define que parte do motivo medir para determinar a exposição.
Reconhecimento de cena	Regule para detectar automaticamente as condições de filmagem.
Efeito Pele Suave	Defina o Efeito de Pele Suave e o nível de efeito.
Obturador de sorriso	Regule para disparar automaticamente o obturador quando for detectado um sorriso.
Sensibilidade Sorriso	Regule a sensibilidade da função Obturador de Sorriso para detectar sorrisos.
Deteção de Cara	Selecione para detectar caras e ajustar automaticamente várias definições.
Anti-piscada	Defina para captar automaticamente duas imagens e selecione a imagem na qual os olhos não estejam fechados.
SteadyShot para Filme	Defina a intensidade de SteadyShot no modo de filme. Se mudar esta definição, o ângulo de visualização mudará.
Manual da Câmara	Pesquise funções da câmara de acordo com as suas necessidades.

## Visualização

Modo Fácil	Aumente o tamanho do texto no ecrã para facilitar a utilização.
Seleção de Data	Selecciona a imagem desejada para ver por data.
Calendário	Selecciona a data a ser reproduzida no Calendário.
Índice de Imagem	Mostra múltiplas imagens ao mesmo tempo.
Ap. slide	Selecione um método de reprodução contínua.
Apagar	Apague uma imagem.
Enviar por TransferJet	Transfira os dados alinhando de perto dois produtos equipados com TransferJet.
Pintar	Pinta numa imagem fixa e guarda-a como um novo arquivo.
Retoque	Retoque uma imagem usando vários efeitos.
Visualização 3D	Regule para reproduzir imagens fotografadas no modo 3D numa TV 3D.
Modo de Visualização	Selecione o formato de visualização para as imagens.
Visual. Grupo Fotog. Contínua	Selecione para visualizar imagens burst em grupos ou visualizar todas as imagens durante a reprodução.
Proteger	Proteja as imagens.
Imprimir (DPOF)	Adicione uma marca de ordem de impressão para uma imagem fixa.
Rodar	Rode uma imagem fixa para a esquerda.
Volume	Ajusta o volume.
Dados de exposição	Define se visualiza ou não os dados de fotografia (dados Exif) do arquivo actualmente visualizado no ecrã.
Nº de imagens no índice	Define o número de imagens visualizadas no ecrã de índice.
Manual da Câmara	Pesquise funções da câmara de acordo com as suas necessidades.

## Itens de definição

Se tocar em MENU enquanto filma ou durante a reprodução,  (Definições) são dadas como uma selecção final. Pode mudar as predefinições iniciais no ecrã  (Definições).

 Definições de Fotografia	Formato de filme/Iluminador AF/Linha Grelha/Zoom Imag. Clara/Zoom digital/Redução Ruído Vento/Guia Reconh. Cena/Redução Olho Verm/Alerta Piscar/Escrever Data
 Principais Definições	Bip/Luminosid. Painel/Language Setting/Cor do visor/Modo Demo/Inicializar/CONTROL. P/HDMI/Caixa/Defin. Ligação USB/Fornec. Energ. USB/Definição LUN/Trans Músic/Esvaziar Música/TransferJet/Eye-Fi/Economia Energia/Versão
 Ferramenta Cartão Memória*	Formatar/Crie pasta GRAV./Mude pasta GRAV./Apagar Pasta GRAV/Copiar/Núm. Arquivo
 Definições de Relógio	Definição de Área/Defin. Data e Hora

\* Se não for inserido um cartão de memória, visualizar-se-á  (Ferramenta Memória Interna) e apenas [Formatar] pode ser seleccionado.

PT

## Instalar aplicação do PC (Windows)

O software incorporado “PlayMemories Home” permite-lhe importar imagens fixas e filmes para o seu computador e usá-los.

Pode fotografar ou reproduzir imagens mesmo se não instalar “PlayMemories Home”, contudo, é necessário “PlayMemories Home” para importar filmes AVCHD para o seu computador.

- 
- 1 Ligue a câmara a um computador.
  - 2 Windows 7: [Computador] → ícone da câmara → ícone de suporte → Clique duas vezes em [PMHOME.EXE]  
Windows XP/Vista: [Computador] (no Windows XP, [O meu computador]) → [PMHOME] → Clique duas vezes em [PMHOME.EXE]
  - 3 Siga as instruções no ecrã para completar a instalação.
- 

### Nota

- “PlayMemories Home” não é compatível para Mac OS. Se reproduzir imagens num Mac, use as aplicações que estão instaladas no seu Mac.  
Para mais detalhes, consulte <http://www.sony.co.jp/imsoft/Mac/>

### ■ Funcionalidades de “PlayMemories Home”

Seguem-se exemplos de funções disponíveis quando usa “PlayMemories Home”. Para tirar partido das várias funções “PlayMemories Home”, ligue à Internet e instale o “Recurso Expandido”.

- Pode importar imagens fotografadas com a câmara para um computador e visualizá-las.
- Pode visualizar num visor de calendário imagens guardadas num computador por data de fotografia.
- Pode corrigir imagens fixas (Correcção dos Olho Vermel, etc.), imprimir as imagens, enviar imagens por e-mail, e alterar a data e hora de fotografia.
- Pode guardar e imprimir imagens com a data.
- Pode criar um disco de filmes AVCHD importados para um computador. (Recurso Expandido)



## Número de imagens fixas e tempo de gravação de filmes

O número de imagens fixas que podem ser gravadas e o tempo de gravação podem variar em função das condições em que está a fotografar e do cartão de memória.

### Imagens fixas

(Unidades: Imagens)

Capacidade / Tamanho	Memória interna	Cartão de memória
	Aprox. 19 MB	2 GB
16M	3	335
VGA	98	9600
16:9(12M)	3	355

PT

### Filmes

A tabela abaixo mostra os tempos máximos de gravação aproximados. Estes são os tempos totais para todos os arquivos de filmes. É possível a filmagem contínua durante aproximadamente 29 minutos. O tamanho máximo de um ficheiro de filme de formato MP4 é de aproximadamente 2 GB.

(h (hora), m (minuto))

Capacidade / Tamanho	Memória interna	Cartão de memória
	Aprox. 19 MB	2 GB
AVC HD 24M (FX)	—	10 m (10 m)
AVC HD 9M (HQ)	—	25 m (15 m)
MP4 12M	—	15 m
MP4 3M	—	1 h 10 m

O número entre ( ) é o tempo de gravação mínimo.

- O tempo de gravação de filmes varia porque a câmara está equipada com VBR (taxa de bits variável), que ajusta automaticamente a qualidade da imagem dependendo da cena de filmagem. Quando gravar um motivo a mover-se rapidamente, a imagem é mais clara mas o tempo de gravação é mais curto porque é necessária mais memória para a gravação. O tempo de gravação varia também dependendo das condições de filmagem, do motivo ou das definições da qualidade/tamanho da imagem.

PT  
27

## Notas sobre a utilização da câmara

### Funções incorporadas nesta câmara

- Este manual descreve cada uma das funções de dispositivos compatíveis/incompatíveis com TransferJet, dispositivos compatíveis com 1080 60i e dispositivos compatíveis com 1080 50i. Para verificar se a sua câmara suporta a função TransferJet e se é um dispositivo compatível com 1080 60i ou um dispositivo compatível com 1080 50i, verifique as seguintes marcas na parte inferior da câmara.

Dispositivo compatível com TransferJet:  (TransferJet)

Dispositivo compatível com 1080 60i: 60i

Dispositivo compatível com 1080 50i: 50i

- Não visualize imagens 3D tiradas com esta câmara por períodos alargados de tempo em monitores compatíveis com 3D.
- Quando visualiza imagens 3D tiradas com esta câmara em monitores compatíveis com 3D, pode sentir desconforto na forma de esforço ocular, fadiga ou náuseas. Para evitar estes sintomas, recomendamos que faça intervalos regulares. Contudo, tem de determinar por si mesmo a duração e frequência dos intervalos que necessita, visto variarem de indivíduo para indivíduo. Se sentir algum tipo de desconforto, pare de visualizar imagens 3D até se sentir melhor e consulte um médico conforme necessário. Consulte também as instruções de operação fornecidas com o dispositivo ou o software que tenha ligado ou esteja a usar com esta câmara. Atenção que a visão de uma criança ainda está na fase de desenvolvimento (particularmente crianças com menos de 6 anos). Consulte um pediatra ou oftalmologista antes de deixar o seu filho(a) ver imagens 3D e certifique-se de que ele(a) observa as precauções acima quando visualizar essas imagens.

### Sobre utilização e cuidados

Evite o manuseamento descuidado, desmontagem, modificação, choque físico ou impacto como martelamento, queda ou pisar no produto. Tenha cuidado particular com a lente.

### Notas sobre a gravação/reprodução

- Antes de iniciar a gravação, faça um teste de gravação para se certificar que a câmara está a funcionar correctamente.
- Não aponte a câmara para o sol ou outra luz brilhante. Pode provocar o mau funcionamento da câmara.
- Se ocorrer condensação de humidade, remova-a antes de utilizar a câmara.
- Não abane nem bata na câmara. Pode causar um mau funcionamento e pode não ser capaz de gravar imagens. Para além disso, o meio de gravação pode ficar inutilizável ou os dados da imagem ficarem danificados.

## **Não use/guarde a câmara nos seguintes lugares**

- Num local extremamente quente, frio ou húmido  
Em locais tal como num automóvel estacionado ao sol, o corpo da câmara pode ficar deformado e isso pode causar um mau funcionamento.
- Sob luz solar directa ou perto de um aquecedor  
O corpo da câmara pode ficar sem cor ou deformado e isso pode causar mau funcionamento.
- Em local sujeito a vibração oscilante
- Perto de um local que produz ondas de rádio intensas, emite radiação ou é um lugar com forte magnetismo. Caso contrário, a câmara pode não gravar ou reproduzir imagens correctamente.

## **Sobre o transporte**

Não se sente numa cadeira ou outro local com a câmara no bolso traseiro da sua calça ou saia, dado isso poder provocar um mau funcionamento ou danificar a câmara.

## **Lente Carl Zeiss**

A câmara está equipada com uma lente Carl Zeiss que é capaz de reproduzir imagens nítidas com excelente contraste. A lente para a câmara foi produzida segundo um sistema de garantia de qualidade certificado por Carl Zeiss de acordo com as normas de qualidade de Carl Zeiss na Alemanha.

## **Notas sobre o ecrã**

O ecrã é fabricado usando tecnologia com uma precisão extremamente alta, pelo que mais de 99,99% dos pixéis estão operacionais para utilização efectiva. Contudo, podem aparecer no ecrã alguns pequenos pontos pretos e/ou pontos brilhantes (brancos, vermelhos, azuis ou verdes). Estes pontos são o resultado normal do processo de fabrico e não afectam a gravação.

## **Sobre a temperatura da câmara**

A sua câmara e bateria podem aquecer devido ao uso contínuo, mas não se trata de uma avaria.

## **Sobre a protecção de sobre-aquecimento**

Dependendo da temperatura da câmara e da bateria, pode não ser capaz de gravar filmes ou a alimentação pode desligar-se automaticamente para proteger a câmara. Será visualizada uma mensagem no ecrã antes da alimentação desligar ou pode deixar de gravar filmes. Neste caso, deixe a alimentação desligada e espere até a temperatura da câmara e da bateria baixar. Se ligar a alimentação sem deixar a câmara e a bateria arrefecerem o suficiente, a alimentação pode voltar a desligar ou pode não ser possível gravar filmes.

## **Sobre o carregamento da bateria**

Se carregar uma bateria que não foi usada durante um longo período de tempo, pode não conseguir carregá-la até à capacidade adequada. Isso deve-se às características da bateria e não se trata de um mau funcionamento. Volte a carregar a bateria.

## **Aviso sobre direitos de autor**

Programas de televisão, filmes, cassetes de vídeo e outros materiais podem estar protegidos pelas leis dos direitos de autor. A gravação não autorizada destes materiais poderá contrariar o disposto nas leis de direitos de autor.

## **Não há lugar a indemnização por conteúdo danificado ou falha de gravação**

A Sony não pode indemnizar pela falha de gravação ou perda ou danos do conteúdo gravado devido a avaria da câmara ou do meio de gravação, etc.

## **Limpeza da superfície da câmara**

Limpe a superfície da câmara com um pano macio ligeiramente embebido em água e em seguida limpe a superfície com um pano seco. Para evitar danos ao acabamento ou à caixa:

- Não exponha a câmara a produtos químicos tais como diluentes, benzeno, álcool, panos descartáveis, repelente de insectos, protector solar ou insecticida.

# Especificações

## Câmara

### [Sistema]

Dispositivo de imagem: 7,77 mm  
(tipo 1/2,3) sensor Exmor R CMOS

Número total de pixéis da câmara:

Aprox. 16,8 Megapixéis

Número efectivo de pixéis da câmara:

Aprox. 16,2 Megapixéis

Lente: Lente Carl Zeiss Vario-Tessar  
zoom 4x

$f = 4,43 \text{ mm} - 17,7 \text{ mm}$  (25 mm –  
100 mm (equivalente a filme de  
35 mm))

F3,5 (W) – F4,6 (T)

Quando filma filmes (16:9):

27 mm – 108 mm\*

Quando filma filmes (4:3):

33 mm – 132 mm\*

\* Quando [SteadyShot para Filme]  
estiver regulado para [Normal]

SteadyShot: Óptico

Controlo de exposição: Exposição  
automática, Selecção de Cena  
(16 modos)

Equilíbrio de brancos: Automático, Luz  
do Dia, Nebuloso, Fluorescente  
1/2/3, Incandescente, Flash, Um  
Toque, Subaquático 1/2

Formato do sinal:

Para 1080 50i: Cor PAL, normas  
CCIR especificação HDTV 1080/  
50i

Para 1080 60i: Cor NTSC, normas  
EIA especificação HDTV 1080/60i

Formato de arquivo:

Imagens fixas: compatível com  
JPEG (DCF, Exif, MPF Baseline),  
compatível com DPOF

Imagens fixas 3D: compatível com  
MPO (MPF Expandido  
(Disparidade da Imagem))

Filmes (Formato AVCHD):

Compatível com o formato  
AVCHD Ver. 2.0

Vídeo: MPEG-4 AVC/H.264

Áudio: Dolby Digital 2canais,  
equipado com o Dolby Digital  
Stereo Creator

- Fabricado sob licença da Dolby  
Laboratories.

Filmes (Formato MP4):

Vídeo: MPEG-4 AVC/H.264

Áudio: MPEG-4 AAC-LC 2canais

Meio de gravação: Memória Interna  
(Aprox. 19 MB), “Memory Stick  
Duo”, “Memory Stick Micro”,  
cartões SD, cartões de memória  
microSD

Flash: Alcance do flash (sensibilidade  
ISO (Índice de exposição  
recomendado) ajustado para Auto):  
Aprox. 0,08 m a 3,7 m (W)  
Aprox. 0,5 m a 2,7 m (T)

### [Conectores de entrada e saída]

Conector HDMI: Mini-tomada HDMI

Conector múltiplo: Type3b (Saída AV/  
USB/Entrada CC)

Saída Vídeo

Saída de áudio

Comunicação USB

Comunicação USB:

Hi-Speed USB (USB 2.0)

PT

---

**[Ecrã]**

Ecrã LCD:

Panorâmico (16:9), 7,5 cm  
(tipo 3,0) unidade TFT

Número total de pontos:

921 600 pontos

---

**[Alimentação, geral]**

Alimentação: Bateria recarregável

NP-BN, 3,6 V

Adaptador de CA AC-UB10/  
UB10B, 5 V

Consumo (durante a fotografia): 1,0 W

Temperatura de operação:

-10 °C a +40 °C

Temperatura de armazenamento:

-20 °C a +60 °C

Dimensões (conforme CIPA):

95,9 mm × 56,2 mm × 17,9 mm  
(L/A/P)

Peso (conforme CIPA) (incluindo pack  
de baterias NP-BN, "Memory Stick  
Duo"):

Aprox. 133 g

Microfone: Estéreo

Altifalante: Mono

Exif Print: Compatível

PRINT Image Matching III:

Compatível

Desempenho à prova de água/à prova

de pó: Equivalente a IEC60529

IP58 (A câmara pode ser operada  
até uma profundidade de 5 m de  
água durante 60 minutos.)

Desempenho à prova de vibrações:

Conforme as normas MIL-STD  
810F Method 516.5-Shock, este  
produto passou os testes quando foi  
deixado cair de uma altura de 1,5 m  
acima de um painel de  
contraplacado de 5 cm de  
espessura.

Impermeável, desempenho à prova de  
poeira e de choque baseia-se nos testes  
padrão da Sony.

**Adaptador de CA AC-UB10/  
UB10B**

Alimentação: CA 100 V a 240 V,  
50 Hz/60 Hz, 70 mA

Tensão de saída: CC 5 V, 0,5 A

Temperatura de operação: 0 °C a 40 °C

Temperatura de armazenamento:  
-20 °C a +60 °C

Dimensões:

Aprox. 50 mm × 22 mm × 54 mm  
(L/A/P)

Peso:

Para os EUA e Canadá:

Aprox. 48 g

Para países ou regiões sem ser os  
EUA e Canadá: Aprox. 43 g

**Pack de baterias recarregável  
NP-BN**

Bateria usada: Bateria de ião de lítio

Tensão máxima: CC 4,2 V

Tensão nominal: CC 3,6 V

Tensão de carga máxima: CC 4,2 V

Corrente de carga máxima: 0,9 A

Capacidade:

típica: 2,3 Wh (630 mAh)

mínima: 2,2 Wh (600 mAh)

Design e especificações sujeitos a  
alterações sem aviso prévio.

## Marcas comerciais

- As seguintes marcas são marcas comerciais da Sony Corporation. **Cyber-shot**, “Cyber-shot”, “Memory Stick PRO Duo”, “Memory Stick PRO-HG Duo”, “Memory Stick Duo”, “Memory Stick Micro”
- “AVCHD” e logótipo “AVCHD” são marcas comerciais da Panasonic Corporation e Sony Corporation.
- Windows é uma marca registada da Microsoft Corporation nos Estados Unidos e/ou outros países.
- Mac é uma marca registada da Apple Inc.
- O logótipo SDXC é uma marca comercial da SD-3C, LLC.
- “” e “PlayStation” são marcas registadas da Sony Computer Entertainment Inc.
- Além disso, os nomes do sistema e produtos utilizados neste manual, em geral, são marcas comerciais ou marcas registadas dos seus respectivos programadores ou fabricantes. No entanto, as marcas <sup>TM</sup> ou ® não são utilizadas em todos os casos neste manual.



- Acrescente mais divertimento com a sua PlayStation 3 transferindo a aplicação para PlayStation 3 de PlayStation Store (onde disponível).
- A aplicação para PlayStation 3 requer conta PlayStation Network e transferência da aplicação. Acessível em áreas onde esteja disponível PlayStation Store.

Informação adicional sobre este produto e respostas a perguntas frequentes podem ser encontradas no Website do Apoio ao Cliente.

<http://www.sony.net/>

A impressão foi feita em papel reciclado a 70% ou mais utilizando tinta à base de óleo vegetal isenta de COV (composto orgânico volátil).

PT

### Mehr über die Kamera erfahren („Cyber-shot Benutzeranleitung“)



„Cyber-shot Benutzeranleitung“ ist eine Online-Anleitung. Schlagen Sie darin nach, um detaillierte Anweisungen zu den zahlreichen Funktionen der Kamera zu erhalten.

- ① Rufen Sie die Sony Kundendienst-Website auf.  
<http://www.sony.net/SonyInfo/Support/>
  - ② Wählen Sie Ihr Land oder Ihre Region aus.
  - ③ Suchen Sie die Modellbezeichnung Ihrer Kamera innerhalb der Kundendienst-Website.
- Überprüfen Sie die Modellbezeichnung auf der Unterseite Ihrer Kamera.

### Überprüfen der mitgelieferten Teile

Die Zahl in Klammern gibt die Stückzahl an.

- Kamera (1)
- Wiederaufladbarer Akku NP-BN (1)  
(Dieser wiederaufladbare Akku ist nicht mit Cyber-shot-Kameras verwendbar, die mit dem Akku NP-BN1 geliefert werden.)
- Malstift (1)
- Mehrzweckanschluss-USB-Kabel (1)
- Netzgerät AC-UB10/UB10B (1)
- Netzkabel (in USA und Kanada nicht mitgeliefert) (1)
- Handschlaufe (1)
- Gebrauchsanleitung (vorliegendes Handbuch) (1)
- Hinweise zur Wasserdichtheit (1)



## WARNUNG

Um Feuergefahr und die Gefahr eines elektrischen Schlags zu verringern, setzen Sie das Gerät weder Regen noch Feuchtigkeit aus.

## WICHTIGE SICHERHEITSANWEISUNGEN -BEWAHREN SIE DIESE ANWEISUNGEN AUF GEFAHR

## UM DIE GEFAHR VON BRAND ODER ELEKTRISCHEN SCHLÄGEN ZU VERRINGERN, SOLLTEN SIE DIESE ANWEISUNGEN GENAU BEFOLGEN

DE

Falls der Stecker wegen seiner Form nicht in die Netzsteckdose passt, verwenden Sie einen Steckeradapter der korrekten Konfiguration für die Netzsteckdose.

## ACHTUNG

### Akku

Bei unsachgemäßem Gebrauch des Akkus kann er explodieren oder es besteht Feuergefahr oder die Gefahr von Verätzungen. Beachten Sie bitte die folgenden Hinweise.

- Zerlegen Sie den Akku nicht.
- Setzen Sie den Akku keinen Stößen, Schlägen usw. aus, quetschen Sie ihn nicht, lassen Sie ihn nicht fallen und achten Sie darauf, nicht versehentlich auf den Akku zu treten.
- Halten Sie Gegenstände aus Metall von den Akkuanschlüssen fern. Es kann sonst zu einem Kurzschluss kommen.
- Setzen Sie den Akku keinen Temperaturen über 60 °C aus, wie sie z. B. bei direkter Sonneneinstrahlung oder in einem in der Sonne geparkten Auto auftreten können.
- Zünden Sie den Akku nicht an und werfen Sie ihn nicht ins Feuer.
- Berühren Sie beschädigte oder auslaufende Lithium-Ionen-Akkus nicht.
- Laden Sie den Akku unbedingt mit einem Originalladegerät von Sony oder einem Gerät mit Ladefunktion.
- Halten Sie den Akku von kleinen Kindern fern.
- Schützen Sie den Akku vor Feuchtigkeit.
- Tauschen Sie den Akku nur gegen den gleichen oder einen vergleichbaren Akkutyp aus, der von Sony empfohlen wird.
- Entsorgen Sie verbrauchte Akkus unverzüglich wie in den Anweisungen erläutert.

## Netzgerät

Schließen Sie das Netzgerät an die nächste Netzsteckdose an.

Sollte während der Benutzung des Netzgerätes eine Störung auftreten, unterbrechen Sie sofort die Stromversorgung durch Abziehen des Steckers von der Netzsteckdose.

Das Netzkabel, falls vorhanden, ist speziell für den Gebrauch nur mit dieser Kamera ausgelegt und sollte nicht mit anderen Elektrogeräten verwendet werden.

## Für Kunden in Europa

### Hinweis für Kunden in Ländern, in denen EU-Richtlinien gelten

Der Hersteller dieses Produkts ist Sony Corporation, 1-7-1 Konan Minato-ku Tokyo, 108-0075, Japan. Autorisierter Vertreter für EMV und Produktsicherheit ist die Sony Deutschland GmbH, Hedelfinger Strasse 61, 70327 Stuttgart, Deutschland. Für Fragen im Zusammenhang mit Kundendienst oder Garantie wenden Sie sich bitte an die in den separaten Kundendienst- oder Garantieunterlagen genannten Adressen.

Dieses Produkt wurde geprüft und erfüllt die EMV-Richtlinie, sofern Verbindungskabel mit einer Länge von weniger als 3 Metern verwendet werden.

### Achtung

Die elektromagnetischen Felder bei den speziellen Frequenzen können Bild und Ton dieses Gerätes beeinflussen.

### Hinweis

Wenn eine Datenübertragung aufgrund statischer oder elektromagnetischer Störeinflüsse abbricht (fehlschlägt), starten Sie die entsprechende Anwendung neu, oder entfernen Sie das USB-Kabel, und schließen Sie es wieder an.

### Entsorgung von gebrauchten elektrischen und elektronischen Geräten (anzuwenden in den Ländern der Europäischen Union und anderen europäischen Ländern mit einem separaten Sammelsystem für diese Geräte)



Das Symbol auf dem Produkt oder seiner Verpackung weist darauf hin, dass dieses Produkt nicht als normaler Haushaltsabfall zu behandeln ist, sondern an einer Annahmestelle für das Recycling von elektrischen und elektronischen Geräten abgegeben werden muss. Durch Ihren Beitrag zum korrekten Entsorgen dieses Produkts schützen Sie die Umwelt und die Gesundheit Ihrer Mitmenschen. Umwelt und Gesundheit werden durch falsches Entsorgen gefährdet. Materialrecycling hilft, den Verbrauch von Rohstoffen zu verringern. Weitere Informationen zum Recycling dieses

Produkts erhalten Sie bei Ihrer Gemeindeverwaltung, den kommunalen Entsorgungsbetrieben oder dem Geschäft, in dem Sie das Produkt gekauft haben.

## Entsorgung von gebrauchten Batterien und Akkus (anzuwenden in den Ländern der Europäischen Union und anderen europäischen Ländern mit einem separaten Sammelsystem für diese Produkte)



Das Symbol auf der Batterie/dem Akku oder der Verpackung weist darauf hin, dass diese nicht als normaler Haushaltsabfall zu behandeln sind.

Ein zusätzliches chemisches Symbol Pb (Blei) oder Hg (Quecksilber) unter der durchgestrichenen Mülltonne bedeutet, dass die Batterie/der Akku einen Anteil von mehr als 0,0005% Quecksilber oder 0,004% Blei enthält.

Durch Ihren Beitrag zum korrekten Entsorgen dieser Batterien/Akkus schützen Sie die Umwelt und die Gesundheit Ihrer Mitmenschen. Umwelt und Gesundheit werden durch falsches Entsorgen gefährdet. Materialrecycling hilft, den Verbrauch von Rohstoffen zu verringern.

Bei Produkten, die auf Grund ihrer Sicherheit, der Funktionalität oder als Sicherung vor Datenverlust eine ständige Verbindung zur eingebauten Batterie benötigen, sollte die Batterie nur durch qualifiziertes Servicepersonal ausgetauscht werden.

Um sicherzustellen, dass die Batterie korrekt entsorgt wird, geben Sie das Produkt zwecks Entsorgung an einer Annahmestelle für das Recycling von elektrischen und elektronischen Geräten ab.

Für alle anderen Batterien entnehmen Sie die Batterie bitte entsprechend dem Kapitel über die sichere Entfernung der Batterie. Geben Sie die Batterie an einer Annahmestelle für das Recycling von Batterien/Akkus ab.

Weitere Informationen über das Recycling dieses Produkts oder der Batterie erhalten Sie von Ihrer Gemeinde, den kommunalen Entsorgungsbetrieben oder dem Geschäft, in dem Sie das Produkt gekauft haben.

## Für Kunden in Deutschland

Entsorgungshinweis: Bitte werfen Sie nur entladene Batterien in die Sammelboxen beim Handel oder den Kommunen.

Entladen sind Batterien in der Regel dann, wenn das Gerät abschaltet und signalisiert „Batterie leer“ oder nach längerer Gebrauchsdauer der Batterien „nicht mehr einwandfrei funktioniert“.

Um sicherzugehen, kleben Sie die Batteriepole z.B. mit einem Klebestreifen ab oder geben Sie die Batterien einzeln in einen Plastikbeutel.

# Info zu Wasserdichtheit, Staubbichtheit und Stoßfestigkeit der Kamera

Diese Kamera wurde entsprechend ausgerüstet, um sie wasserdicht, staubdicht und stoßfest zu machen. Schäden, die durch Fehlgebrauch, Missbrauch oder Vernachlässigung der korrekten Wartung der Kamera entstehen, werden nicht durch die begrenzte Garantie gedeckt.

- Die Wasser-/Staubbichtheit dieser Kamera entspricht IEC60529 IP58. Die Kamera ist bis zu einer Wassertiefe von 5 m für 60 Minuten einsatzfähig.
- Setzen Sie die Kamera keinem Druckwasser, z. B. von einem Wasserhahn, aus.
- Benutzen Sie die Kamera nicht in Thermalbädern.
- Benutzen Sie die Kamera im empfohlenen Betriebs-Wassertemperaturbereich von  $-10^{\circ}\text{C}$  bis  $+40^{\circ}\text{C}$ .
- Dieses Produkt hat den Falltest gemäß den Normen von MIL-STD 810F Method 516.5-Shock bestanden, bei dem es aus einer Höhe von 1,5 m auf eine 5 cm dicke Sperrholzplatte fallen gelassen wurde\*.
- \* Je nach den Benutzungsbedingungen und Umständen kann keine Garantie hinsichtlich Beschädigung, Funktionsstörung oder Wasserdichtheit dieser Kamera gegeben werden.
- Was die Staubbichtheit/Stoßfestigkeit betrifft, so kann keine Garantie gegeben werden, dass die Kamera nicht verkratzt oder verbeult wird.
- In manchen Fällen kann die Kamera ihre Wasserdichtheit verlieren, indem sie, z. B. durch Fallenlassen, einer starken Erschütterung ausgesetzt wird. Wir empfehlen, die Kamera gegen eine Gebühr von einer Vertragswerkstatt überprüfen zu lassen.
- Das mitgelieferte Zubehör erfüllt nicht die Spezifikationen für Wasserdichtheit, Staubbichtheit und Stoßfestigkeit.

## Hinweise vor Benutzung der Kamera unter Wasser/in Wassernähe

- Achten Sie darauf, dass keine Fremdkörper, wie Sand, Haare oder Schmutz, in die Akku-/Speicherkartenabdeckung oder die Multianschlussabdeckung eindringen. Selbst kleinste Fremdkörper können zu Wassereindringung in die Kamera führen.

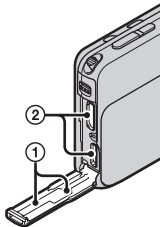

- Vergewissern Sie sich, dass die Dichtung und ihre Passflächen nicht verkratzt worden sind. Selbst ein kleiner Kratzer kann zu Wassereindringung in die Kamera führen. Falls die Dichtung oder ihre Passflächen verkratzt wurden, bringen Sie die Kamera zu einer Vertragswerkstatt, um die Dichtung gegen eine Gebühr austauschen zu lassen.
- Falls Schmutz oder Sand auf die Dichtung oder ihre Passflächen gelangen, wischen Sie die Flächen mit einem weichen und fusenfreien Tuch sauber. Achten Sie beim Laden eines Akkus oder bei Verwendung eines Kabels darauf, dass die Dichtung nicht durch Berühren verkratzt wird.
- Unterlassen Sie das Öffnen/Schließen der Akku-/Speicherkartenabdeckung oder der Multianschlussabdeckung mit nassen oder sandbeschmutzten Händen oder in Wassernähe. Anderenfalls besteht die Gefahr, dass Sand oder Wasser eindringen. Bevor Sie die Abdeckung öffnen, führen Sie den unter „Reinigung nach Benutzung der Kamera unter Wasser/in Wassernähe“ beschriebenen Vorgang durch.
- Öffnen Sie die Akku-/Speicherkartenabdeckung und die Multianschlussabdeckung nur bei vollkommen trockener Kamera.
- Vergewissern Sie sich stets, dass Akku-/Speicherkartenabdeckung und Multianschlussabdeckung einwandfrei verriegelt sind.

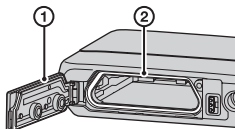

- ① Dichtung
- ② Dichtungskontaktfläche

DE

### Hinweise zur Benutzung der Kamera unter Wasser/in Wassernähe

- Das Touch-Panel kann durch Wasserspritzer auf den Bildschirmsymbolen aktiviert werden. Wenn Sie die Kamera unter Wasser/in Wassernähe benutzen, ist es empfehlenswert, die Symbole durch Berühren von  $\text{DISP}_{\text{OFF}}$  auf der rechten Seite des Bildschirms auszublenden. Berühren Sie  $\text{DISP}_{\text{ON}}$  für wenige Sekunden, um die Symbole wieder anzuzeigen.
- Das Touch-Panel kann nicht unter Wasser bedient werden. Benutzen Sie die Tasten der Kamera zur Durchführung von Aufnahmeoperationen.
- Setzen Sie die Kamera keinen Erschütterungen, z. B. durch Hineinspringen ins Wasser, aus.
- Unterlassen Sie das Öffnen und Schließen der Akku-/Speicherkartenabdeckung oder der Multianschlussabdeckung unter Wasser/in Wassernähe.
- Verwenden Sie ein getrennt erhältliches Gehäuse (Marine Pack), wenn Sie tiefer als 5 m tauchen wollen.
- Diese Kamera sinkt in Wasser. Führen Sie Ihre Hand durch die Handschlaufe, um Sinken der Kamera zu verhüten.

DE  
7

- Bei Unterwasser-Blitzaufnahmen können blasse weiße, runde Flecken im Bild erscheinen, die durch Reflexion von Schwebepartikeln verursacht werden. Dies ist keine Funktionsstörung.
- Wählen Sie  (Unterwasser) bei der Szenenwahl, um Unterwasseraufnahmen mit geringerer Verzerrung zu erzielen.
- Falls Wassertropfen oder sonstige Fremdkörper auf dem Objektiv vorhanden sind, können keine klaren Bilder aufgenommen werden.
- Öffnen Sie den Objektivschieber nicht an Orten, wo Sand verweht wird.

## Reinigung nach Benutzung der Kamera unter Wasser/in Wassernähe

- Reinigen Sie die Kamera innerhalb von 60 Minuten nach dem Gebrauch stets mit Wasser, und öffnen Sie die Akku-/Speicherkartenabdeckung bzw. die Multianschlussabdeckung nicht, bevor die Reinigung beendet ist. Anderenfalls können Sand oder Wasser an versteckten Stellen eindringen. Wird die Kamera nicht abgewaschen, verschlechtert sich die Wasserdichtheit.
- Lassen Sie die Kamera etwa 5 Minuten lang in einer Reinigungsschale mit reinem Wasser liegen. Schütteln Sie dann die Kamera sachte hin und her, drücken Sie jede Taste, und betätigen Sie den Zoomhebel oder den Objektivschieber im Wasser, um Salz, Sand oder andere Fremdkörper zu entfernen, die sich um die Tasten oder den Objektivschieber angesammelt haben.
- Wischen Sie Wassertropfen nach dem Abwaschen mit einem weichen Tuch ab. Lassen Sie die Kamera an einem schattigen und gut belüfteten Ort vollkommen trocknen. Trocknen Sie die Kamera nicht mit einem Haartrockner, weil sonst die Gefahr einer Verformung und/oder Verschlechterung der Wasserdichtheit besteht.
- Wischen Sie Wassertropfen oder Staub auf der Speicherkarten-/Akkuabdeckung bzw. der Anschlussabdeckung mit einem weichen, trockenen Tuch ab.
- Diese Kamera ist so konstruiert, dass Wasser abläuft. Wasser läuft aus Öffnungen um die Taste ON/OFF (Ein/Aus), den Zoomhebel und andere Bedienelemente ab. Legen Sie die Kamera nach der Entnahme aus dem Wasser eine Zeitlang auf ein trockenes Tuch, um Wasser ablaufen zu lassen.
- Luftblasen können erscheinen, wenn die Kamera ins Wasser gelegt wird. Dies ist keine Funktionsstörung.



- Das Kameragehäuse kann sich verfärben, wenn es mit Sonnenschutzmittel oder Sonnenöl in Berührung kommt. Falls die Kamera mit Sonnenschutzmittel oder Sonnenöl in Berührung kommt, wischen Sie sie rasch sauber.
- Lassen Sie die Kamera nicht mit Salzwasser im Inneren oder auf der Oberfläche liegen. Dies kann zu Korrosion oder Verfärbung und einer Verschlechterung der Wasserdichtheit führen.
- Um die Wasserdichtheit aufrechtzuerhalten, empfehlen wir Ihnen, die Kamera einmal pro Jahr zu Ihrem Händler oder einer Vertragswerkstatt zu bringen und die Dichtung der Akku-/Speicherkartenabdeckung bzw. der Multianschlussabdeckung gegen eine Gebühr austauschen zu lassen.

## Identifizierung der Teile

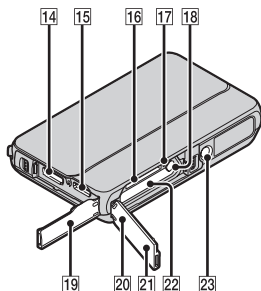
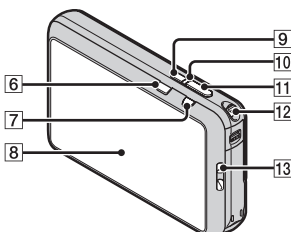
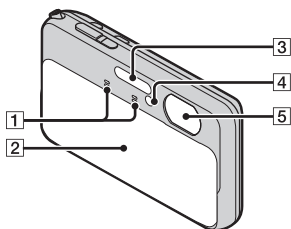

- 1 Mikrofon
- 2 Objektivschieber
- 3 Blitz
- 4 Selbstauslöserlampe/  
Lächelauslöserlampe/  
AF-Hilfslicht
- 5 Objektiv
- 6 Taste (Wiedergabe)
- 7 Taste MOVIE (Film)
- 8 LCD-Monitor/Touch-Panel
- 9 Taste ON/OFF (Ein/Aus)
- 10 Betriebs-/Ladekontrolllampe
- 11 Auslöser
- 12 W/T-Hebel (Zoom)
- 13 Öse für Handschleife
- 14 HDMI-Minibuchse
- 15 Multianschluss (Type3b)
- 16 Speicherkartenschlitz
- 17 Zugriffslampe
- 18 Akku-Auswurfhebel
- 19 Anschlussabdeckung
- 20 Akku-/Speicherkartenabdeckung
- 21 (TransferJet™)-Kennzeichen
- 22 Akkufach
- 23 Stativgewinde

- Verwenden Sie ein Stativ, dessen Schraube kürzer als 5,5 mm ist. Anderenfalls wird die Kamera nicht richtig befestigt und kann beschädigt werden.



## Einsetzen des Akkus

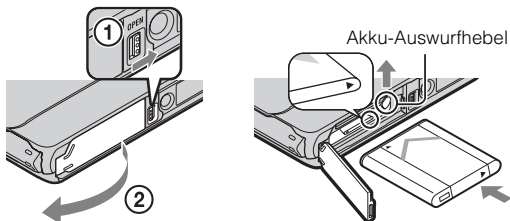

DE

**1** Öffnen Sie die Abdeckung.

**2** Setzen Sie den Akku ein.

- Richten Sie den Akku auf die Führung im Akkufach aus. Führen Sie den Akku ein, bis der Akku-Auswurfhebel einrastet.
- Schließen Sie die Akkuabdeckung, bis Sie den Schieberiegel an der Abdeckung einrasten hören, so dass die gelbe Markierung unter dem Schieberiegel nicht mehr sichtbar ist.
- Schließen der Abdeckung bei falsch eingesetztem Akku kann die Kamera beschädigen.

## Laden des Akkus

Für Kunden in den USA,  
Kanada

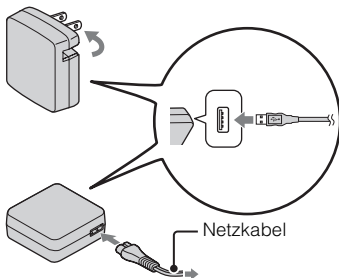

Für Kunden in Ländern/Regionen außer  
den USA und Kanada

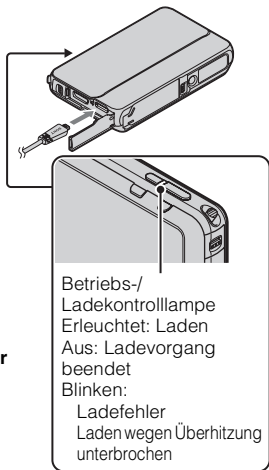

- 1 Öffnen Sie die Anschlussabdeckung, und verbinden Sie Kamera und Netzgerät (mitgeliefert) mit dem Mehrzweckanschluss-USB-Kabel (mitgeliefert).
- 2 Schließen Sie das Netzgerät an eine Netzsteckdose an. Die Betriebs-/Ladekontrolllampe leuchtet in Orange auf, und der Ladevorgang beginnt.
  - Schalten Sie die Kamera aus, während Sie den Akku laden.
  - Der Akku kann bereits aufgeladen werden, selbst wenn er noch nicht ganz entladen ist.
  - Wenn die Betriebs-/Ladekontrolllampe blinkt und der Ladevorgang nicht beendet ist, nehmen Sie den Akku heraus, und setzen Sie ihn wieder ein.

## Hinweise

- Falls die Betriebs-/Ladekontrolllampe an der Kamera blinkt, wenn das Netzgerät an die Netzsteckdose angeschlossen ist, bedeutet dies, dass der Ladevorgang vorübergehend unterbrochen wird, weil die Temperatur außerhalb des empfohlenen Bereichs liegt. Sobald die Temperatur wieder den Sollbereich erreicht, wird der Ladevorgang fortgesetzt. Wir empfehlen, den Akku bei einer Umgebungstemperatur zwischen 10°C und 30°C zu laden.
- Der Akku wird u. U. nicht effektiv geladen, falls der Kontaktteil des Akkus verschmutzt ist. Wischen Sie in diesem Fall etwaigen Staub mit einem weichen Tuch oder Wattestäbchen sanft ab, um den Kontaktteil des Akkus zu reinigen.
- Schließen Sie das Netzgerät (mitgeliefert) an die nächste Netzsteckdose an. Sollten während der Benutzung des Netzgerätes irgendwelche Funktionsstörungen auftreten, ziehen Sie sofort den Stecker von der Netzsteckdose ab, um die Stromquelle abzutrennen.
- Wenn der Ladevorgang beendet ist, trennen Sie das Netzgerät von der Netzsteckdose.
- Verwenden Sie nur Original-Akkus der Marke Sony, das Mehrzweckanschluss-USB-Kabel (mitgeliefert) und das Netzgerät (mitgeliefert).
- Das Ladegerät BC-TRN2 (getrennt erhältlich) ist in der Lage, den mit diesem Modell gelieferten wiederaufladbaren Akku NP-BN schnell aufzuladen. Das Ladegerät BC-TRN (getrennt erhältlich) ist nicht in der Lage, den mit diesem Modell gelieferten wiederaufladbaren Akku NP-BN schnell aufzuladen.

DE

## ■ Ladezeit (volle Aufladung)

Die Ladezeit beträgt ungefähr 115 Min. mit dem Netzgerät (mitgeliefert).

## Hinweis

- Die obige Ladezeit gilt für das Laden eines völlig erschöpften Akkus bei einer Temperatur von 25°C. Je nach den Benutzungsbedingungen und anderen Umständen kann der Ladevorgang länger dauern.

## ■ Laden durch Anschluss an einen Computer

Der Akku kann geladen werden, indem die Kamera über ein Mehrzweckanschluss-USB-Kabel an einen Computer angeschlossen wird.

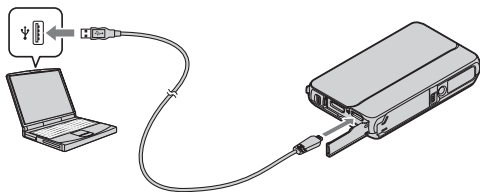

### Hinweis

- Beachten Sie die folgenden Punkte, wenn Sie den Akku über einen Computer laden:
  - Wird die Kamera an einen Laptop-Computer angeschlossen, der nicht mit einer Netzstromquelle verbunden ist, verringert sich der Akkuegel des Laptops. Laden Sie nicht über eine längere Zeitspanne hinweg.
  - Unterlassen Sie Ein-/Ausschalten, Neustart oder Wecken des Computers zur Fortsetzung des Betriebs aus dem Schlafmodus heraus, wenn eine USB-Verbindung zwischen dem Computer und der Kamera hergestellt worden ist. Die Kamera kann sonst eine Funktionsstörung verursachen. Bevor Sie den Computer ein-/ausschalten, neu starten oder aus dem Schlafmodus wecken, trennen Sie Kamera und Computer.
  - Einwandfreier Ladebetrieb mit einem speziell gebauten oder modifizierten Computer kann nicht garantiert werden.

## ■ Akku-Nutzungsdauer und Bilderzahl für Aufnahme und Wiedergabe

	Akku-Nutzungsdauer	Anzahl von Bildern
Aufnahme (Standbilder)	Ca. 125 Min.	Ca. 250 Bilder
Wiedergabe (Standbilder)	Ca. 190 Min.	Ca. 3800 Bilder
Aufnahme (Filme)	Ca. 60 Min.	—

### Hinweise

- Die obige Bilderzahl gilt für den voll aufgeladenen Akku. Die Bilderzahl kann je nach den Benutzungsbedingungen abnehmen.
- Die Anzahl der aufnehmbaren Bilder gilt für Aufnahme unter den folgenden Bedingungen:
  - Verwendung eines Sony „Memory Stick PRO Duo“ (Mark2) (getrennt erhältlich)
  - Der Akku wird bei einer Umgebungstemperatur von 25°C benutzt.
- Die Zahl für „Aufnahme (Standbilder)“ basiert auf dem CIPA-Standard und gilt für Aufnahme unter den folgenden Bedingungen:  
(CIPA: Camera & Imaging Products Association)
  - [Panelhelligkeit] ist auf [3(Normal)] eingestellt.
  - Eine Aufnahme alle 30 Sekunden.
  - Der Zoom wird abwechselnd zwischen den Stellungen W und T umgeschaltet.
  - Der Blitz wird bei jeder zweiten Aufnahme ausgelöst.
  - Die Kamera wird nach jeweils zehn Benutzungen ein- und ausgeschaltet.
- Die Akku-Nutzungsdauer für Filme gilt für Aufnahme unter den folgenden Bedingungen:
  - Filmqualität: AVC HD HQ
  - Wenn die Daueraufnahme wegen der eingestellten Einschränkungen (Seite 28) endet, drücken Sie die Taste MOVIE (Film) erneut, und setzen Sie die Aufnahme fort. Aufnahmeoptionen, wie z. B. der Zoom, sind unwirksam.

DE

## ■ Stromversorgung

Durch Anschließen des Netzgerätes über das Mehrzweckanschluss-USB-Kabel (mitgeliefert) kann die Kamera mit Strom aus einer Netzsteckdose versorgt werden.

Sie können Bilder zu einem Computer importieren, ohne sich Sorgen um eine Erschöpfung des Akkus zu machen, indem Sie die Kamera über das Mehrzweckanschluss-USB-Kabel an einen Computer anschließen. Außerdem können Sie das Netzgerät AC-UD10 (getrennt erhältlich) zur Stromversorgung während der Aufnahme benutzen.

### **Hinweise**

- Es kann kein Strom zugeführt werden, wenn der Akku nicht in die Kamera eingesetzt ist.
- Wenn die Kamera direkt an einen Computer oder über das mitgelieferte Netzgerät AC-UB10/UB10B an eine Netzsteckdose angeschlossen wird, ist Stromversorgung nur im Wiedergabemodus verfügbar. Wenn sich die Kamera im Aufnahmemodus befindet, oder während Sie die Einstellungen der Kamera ändern, erfolgt keine Netzstromversorgung, selbst wenn Sie eine USB-Verbindung mit dem Mehrzweckanschluss-USB-Kabel herstellen.
- Wenn Sie die Kamera über das Mehrzweckanschluss-USB-Kabel mit einem Computer verbinden, während die Kamera sich im Wiedergabemodus befindet, wechselt die Anzeige an der Kamera vom Wiedergabe-Bildschirm zum USB-Verbindungs-Bildschirm. Drücken Sie die Taste  (Wiedergabe), um auf den Wiedergabe-Bildschirm umzuschalten.

## Einsetzen einer Speicherkarte (getrennt erhältlich)

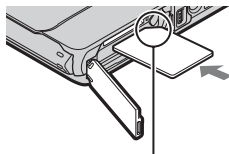
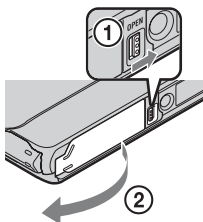

Auf korrekte Ausrichtung der abgeschnittenen Ecke achten.

DE

- 1 Öffnen Sie die Abdeckung.
- 2 Setzen Sie die Speicherkarte (getrennt erhältlich) ein.
  - Richten Sie die eingekerbte Ecke gemäß der Abbildung aus, und führen Sie die Speicherkarte ein, bis sie einrastet.
- 3 Schließen Sie die Abdeckung.

## ■ Verwendbare Speicherkarten

	Speicherkarte	Für Standbilder	Für Filme
<b>A</b>	Memory Stick PRO Duo	○	○ (nur Mark2)
	Memory Stick PRO-HG Duo	○	○
	Memory Stick Duo	○	—
<b>B</b>	Memory Stick Micro (M2)	○	○ (nur Mark2)
<b>C</b>	SD-Speicherkarte	○	○ (Klasse 4 oder schneller)
	SDHC-Speicherkarte	○	○ (Klasse 4 oder schneller)
	SDXC-Speicherkarte	○	○ (Klasse 4 oder schneller)
<b>D</b>	microSD-Speicherkarte	○	○ (Klasse 4 oder schneller)
	microSDHC-Speicherkarte	○	○ (Klasse 4 oder schneller)

- In dieser Anleitung werden die Produkte in der Tabelle kollektiv wie folgt bezeichnet:

A: „Memory Stick Duo“

B: „Memory Stick Micro“

C: SD-Karte

D: microSD-Speicherkarte

### Hinweis

- Wenn Sie „Memory Stick Micro“ oder microSD-Speicherkarten mit dieser Kamera benutzen, achten Sie darauf, den korrekten Adapter zu verwenden.

## ■ So entnehmen Sie die Speicherkarte/den Akku

Speicherkarte: Drücken Sie die Speicherkarte einmal hinein, um sie zu entnehmen.

Akku: Verschieben Sie den Akku-Auswurfhebel. Lassen Sie den Akku nicht fallen.

### Hinweis

- Nehmen Sie Speicherkarte/Akku niemals heraus, wenn die Zugriffslampe (Seite 10) leuchtet. Dadurch können die Daten auf der Speicherkarte/im internen Speicher beschädigt werden.



## Einstellen der Uhr

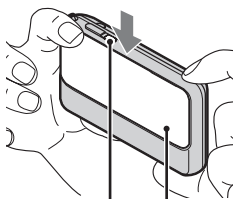

Taste ON/OFF  
(Ein/Aus)      Objektivschieber

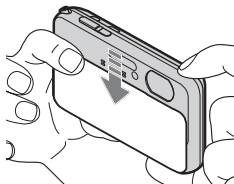

DE

### 1 Senken Sie den Objektivschieber ab.

Die Kamera wird eingeschaltet. Die Betriebslampe leuchtet nur beim Hochfahren der Kamera grün auf.

Die Datums- und Uhrzeiteinstellung wird angezeigt, wenn Sie die Kamera zum ersten Mal einschalten.

- Sie können die Kamera auch durch Drücken der Taste ON/OFF (Ein/Aus) einschalten.
- Es kann eine Weile dauern, bis sich die Kamera einschaltet und betriebsbereit ist.

### 2 Wählen Sie die gewünschte Sprache aus.

### 3 Wählen Sie die gewünschte geographische Position gemäß den Anweisungen auf dem Bildschirm aus, und berühren Sie dann [Näch].

### 4 Stellen Sie [Sommerzeit], [Datum/Zeitformat] und [Datum/Zeit] ein, und berühren Sie dann [Näch].

- Mitternacht wird als 12:00 AM, und Mittag als 12:00 PM angezeigt.

### 5 Berühren Sie [OK].

### 6 Folgen Sie den Anweisungen auf dem Bildschirm.

## Aufnahme von Standbildern/Filmen

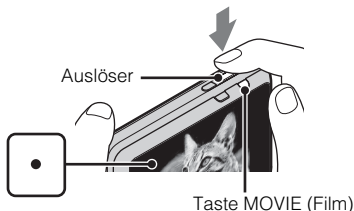

### Aufnahmen von Standbildern

---

- 1 Drücken Sie den Auslöser halb nieder, um zu fokussieren.

Wenn das Bild scharf ist, ertönt ein Piepton, und die Anzeige ● leuchtet auf.

- 2 Drücken Sie den Auslöser ganz nieder, um zu fotografieren.
- 

### Aufnahmen von Filmen

---

- 1 Drücken Sie die Taste MOVIE (Film), um die Aufnahme zu starten.
    - Benutzen Sie den W/T-Hebel (Zoom), um den Zoomfaktor zu ändern.
  - 2 Drücken Sie die Taste MOVIE erneut, um die Aufnahme zu stoppen.
- 

#### Hinweise

- Das Betriebsgeräusch des Hebels wird aufgenommen, wenn die Zoomfunktion während der Filmaufnahme benutzt wird. Das Betriebsgeräusch der Taste MOVIE wird möglicherweise ebenfalls am Ende der Filmaufnahme aufgenommen.
- Daueraufnahme ist jeweils für ungefähr 29 Minuten mit den Standardeinstellungen der Kamera bei einer Temperatur von etwa 25°C möglich. Wenn die Filmaufnahme endet, können Sie die Aufnahme durch erneutes Drücken der Taste MOVIE fortsetzen. Je nach der Umgebungstemperatur wird die Aufnahme u. U. gestoppt, um die Kamera zu schützen.

## Anzeigen von Bildern



▶ (Wiedergabe)



### 1 Drücken Sie die Taste ▶ (Wiedergabe).

- Wenn Bilder auf einer Speicherkarte, die mit anderen Kameras aufgenommen wurden, auf dieser Kamera wiedergegeben werden, erscheint der Registrierungs Bildschirm für die Datendatei.

### ■ Auswählen des nächsten/vorherigen Bilds

Berühren Sie ▶| (Weiter)/|◀ (Zurück) auf dem Monitor.

- Um Filme wiederzugeben, berühren Sie ▶ (Wiedergabe) in der Mitte des Monitors.
- Zum Einzoomen schieben Sie den W/T-Hebel (Zoom) zur Seite T.

### ■ Löschen eines Bilds

Berühren Sie 🗑️ (Löschen) → [Dieses Bild].

### ■ Rückkehr zur Bildaufnahme

Berühren Sie 📷 auf dem Monitor.

- Sie können die Kamera auch durch halbes Niederdrücken des Auslösers in den Aufnahmemodus versetzen.

## Kameraführer

Diese Kamera ist mit einer eingebauten Bedienungsanleitung ausgestattet. Dieser ermöglicht es Ihnen, die Funktionen der Kamera nach Ihren Bedürfnissen zu suchen.



---

### 1 Berühren Sie ? (Kameraführer).

- Das Zeichen ? erscheint während der Wiedergabe unten links auf dem Monitor.

### 2 Wählen Sie eine Suchmethode im [Kameraführer].

Anweis. f. Aufn./Wiederg.: Verschiedene Betriebsfunktionen im Aufnahme-/Wiedergabemodus suchen.

Liste der Symbole: Funktion und Bedeutung angezeigter Symbole suchen.

Fehlersuche: Allgemeine Probleme und ihre Lösung suchen.

Bedienungshilfe: Funktionen nach Ihren Bedürfnissen suchen.

Schlüsselwort: Funktionen nach Schlüsselwörtern suchen.

Zuletzt aufgerufen.: Die letzten 10 im [Kameraführer] angezeigten Posten anzeigen.

---

## Einführung zusätzlicher Funktionen

Andere Funktionen, die während der Aufnahme oder Wiedergabe verwendet werden, können durch Berühren von MENU auf dem Monitor ausgeführt werden. Diese Kamera ist mit einem Funktionsführer ausgestattet, der eine bequeme Auswahl von Funktionen ermöglicht. Während der Führer angezeigt wird, können Sie verschiedene Funktionen benutzen.



## Menüposten

### Aufnahme

Filmaufnahmeszene	Damit wählen Sie den Filmaufnahmemodus.
Einfach-Modus	Standbilder mit minimalen Funktionen aufnehmen.
Blitz	Ermöglicht Blitzeinstellungen.
Selbstauslöser	Ermöglicht Selbstauslöser-Einstellungen.
Defokussiereffekt	Damit legen Sie den Grad des Hintergrundunschärfen-Effekts beim Aufnehmen im Modus „Hintergrundunschärfe“ fest.
Standbildgröße (Dual Rec)	Ermöglicht die Festlegung der Größe des Standbilds, das während einer Filmaufnahme aufgenommen wird.
Standbildgröße/ Panoramabildgröße/ Filmgröße/ Filmqualität	Damit wählen Sie Bildgröße und Qualität für Standbilder, Panoramabilder oder Filmdateien.
Serienaufn.- Einstellungen	Ermöglicht die Festlegung von Serienaufnahme-Einstellungen.
Makro	Ermöglicht attraktive Nahaufnahmen von kleinen Motiven.
HDR Gemälde- Effekt	Ermöglicht die Festlegung der Effektstufe, wenn [HDR Gemälde] im Foto-Effekt-Modus gewählt wird.

Betonungsbereich	Ermöglicht die Festlegung des Fokussierziels, wenn [Miniatur] im Foto-Effekt-Modus gewählt wird.
Farbton	Ermöglicht die Festlegung des Farbtons, wenn [Spielzeugkamera] im Foto-Effekt-Modus gewählt wird.
Extrahierte Farbe	Ermöglicht die Wahl der zu extrahierenden Farbe, wenn [Teilfarbe] im Foto-Effekt-Modus gewählt wird.
EV	Belichtung manuell einstellen.
ISO	Lichtempfindlichkeit einstellen.
Weißabgleich	Farbtöne eines Bilds einstellen.
Unterwasser-Weißabgleich	Dient der Einstellung der Farbtöne bei Unterwasseraufnahmen.
Fokus	Fokussiermethode auswählen.
Messmodus	Messmodus auswählen, der festlegt, welcher Teil des Motivs gemessen wird, um die Belichtung zu ermitteln.
Szenenerkennung	Damit erkennt die Kamera automatisch die Aufnahmebedingungen.
Soft Skin-Effekt	Soft Skin-Effekt und Effektstufe einstellen.
Auslösung bei Lächeln	Damit löst die Kamera automatisch den Verschluss aus, wenn sie ein Lächeln erkennt.
Smile-Empfindlichkeit	Empfindlichkeit der Lächelauslöserfunktion zur Lächelerkennung einstellen.
Gesichtserkennung	Wählen, um Gesichter automatisch zu erkennen und verschiedene Einstellungen durchzuführen.
Augen-zu-Reduzier.	Damit können Sie automatisch zwei Bilder aufnehmen und ein Bild auswählen, in dem die Augen nicht blinzeln.
Film SteadyShot	Dient der Einstellung der Stärke von SteadyShot im Filmmodus. Wenn Sie diese Einstellung ändern, ändert sich der Blickwinkel.
Kameraführer	Die Funktionen der Kamera nach Ihren Bedürfnissen suchen.



## Wiedergabe





Einfach-Modus	Damit vergrößern Sie die Textgröße auf dem Bildschirm für leichteres Ablesen.
Datumsauswahl	Dient der Wahl des gewünschten Bilds nach Datum.
Kalender	Dient der Wahl des wiederzugebenden Datums im Kalender.
Bildindex	Damit können Sie mehrere Bilder gleichzeitig anzeigen.
Diaschau	Methode der Dauerwiedergabe wählen.
Löschen	Bild löschen.
Mit TransferJet senden	Damit können Sie Daten übertragen, indem Sie zwei mit TransferJet ausgestattete Produkte in unmittelbare Nähe bringen.
Malen	Damit können Sie ein Standbild bemalen und als neue Datei speichern.
Retuschieren	Ein Bild mit verschiedenen Effekten retuschieren.
3D-Betrachtung	Wählen Sie diese Einstellung, um im 3D-Modus aufgenommene Bilder auf einem 3D-Fernsehgerät wiederzugeben.
Ansichtsmodus	Anzeigeformat für Bilder wählen.
Serienaufn.gruppe anzeigen	Sie können wählen, ob Serienbilder während der Wiedergabe in Gruppen oder komplett angezeigt werden.
Schützen	Bilder schützen.
Drucken (DPOF)	Standbild mit Druckauftragssymbol markieren.
Drehen	Damit können Sie ein Standbild nach links drehen.
Lautstärke	Dient zum Einstellen der Lautstärke.
Belichtungsdaten	Damit legen Sie fest, ob die Aufnahmedaten (Exif-Daten) der gegenwärtig angezeigten Datei auf dem Monitor angezeigt werden oder nicht.
Bilderzahl im Index	Damit legen Sie die Anzahl der auf der Index-Ansicht angezeigten Bilder fest.
Kameraführer	Die Funktionen der Kamera nach Ihren Bedürfnissen suchen.

DE

DE  
25

## **Einstellungsposten**

Wenn Sie die Schaltfläche MENU während der Aufnahme oder Wiedergabe berühren, wird  (Einstellungen) als letzte Wahl bereitgestellt. Sie können die Standardeinstellungen auf dem Bildschirm  (Einstellungen) ändern.

 Aufnahme- Einstellungen	Filmformat/AF-Hilfslicht/Gitterlinie/Klarbild-Zoom/ Digitalzoom/Windgeräuschreduz./Szenenerk.-Hilfe/ Rote-Augen-Reduz./Blinzelalarm/Datum schreiben
 Haupteinstellungen	Piepton/Panelhelligkeit/Language Setting/ Anzeigenfarbe/Demo-Modus/Initialisieren/STRG FÜR HDMI/Gehäuse/USB-Anschl.-Einst./USB-Stromzufuhr/ LUN-Einstellung/Musik downld/Musik leeren/ TransferJet/Eye-Fi/Strom sparen/Version
 Speicherkarten- Hilfsprogr.*	Formatieren/AUFN.-Ordner anl./AUFN.-Ordner änd./ AUFN.-Ordner lösch./Kopieren/Dateinummer
 Uhreinstellungen	Gebietseinstellung/Datum/Zeiteinstlg.

\* Wenn keine Speicherkarte eingesetzt ist, wird  (Interner Speicher-Hilfsprogr.) angezeigt, und nur [Formatieren] können gewählt werden.



## Installieren der PC-Anwendung (Windows)

Die installierte Software „PlayMemories Home“ ermöglicht es Ihnen, Standbilder und Filme zu Ihrem Computer zu importieren und zu benutzen. Sie können Bilder mit dieser Kamera aufnehmen oder wiedergeben, selbst wenn Sie „PlayMemories Home“ nicht installieren, aber „PlayMemories Home“ ist erforderlich, um AVCHD-Filme zu Ihrem Computer zu importieren.

---

1 Schließen Sie die Kamera an einen Computer an.

2 Windows 7: [Computer] → Kamerasymbol →  
Mediensymbol → Doppelklick auf [PMHOME.EXE]  
Windows XP/Vista: [Computer] (in Windows XP,  
[Arbeitsplatz]) → [PMHOME] → Doppelklick auf  
[PMHOME.EXE]

3 Folgen Sie den Anweisungen auf dem Bildschirm, um die Installation durchzuführen.

---

### Hinweis

- „PlayMemories Home“ ist nicht mit Mac OS kompatibel. Um Bilder auf einem Mac wiederzugeben, verwenden Sie die in Ihrem Mac installierten Anwendungen. Für Einzelheiten siehe <http://www.sony.co.jp/imsoft/Mac/>

### Merkmale von „PlayMemories Home“

Nachstehend finden Sie Beispiele der Funktionen, die bei Verwendung von „PlayMemories Home“ verfügbar sind. Um die verschiedenen Funktionen von „PlayMemories Home“ auszunutzen, müssen Sie eine Internet-Verbindung herstellen und die „Erweiterte Funktion“ installieren.

- Sie können mit der Kamera aufgenommene Bilder zu einem Computer importieren und anzeigen.
- Sie können auf einem Computer gespeicherte Bilder nach dem Aufnahmedatum in einer Kalenderansicht anzeigen.
- Sie können Standbilder korrigieren (Rote-Augen-Reduzierung usw.), die Bilder ausdrucken, per E-Mail versenden und das Datum und die Uhrzeit der Aufnahme ändern.
- Sie können Bilder mit Datum speichern und drucken.
- Sie können eine Disc von AVCHD-Filmen erstellen, die zu einem Computer importiert worden sind. (Erweiterte Funktion)

## Standbildzahlen und Filmaufnahmezeiten

Die Anzahl der Standbilder und die Aufnahmezeit hängen von den Aufnahmebedingungen und der Speicherkarte ab.

### Standbilder

(Einheiten: Bilder)

Größe \ Kapazität	Interner Speicher	Speicherkarte
	Ca. 19 MB	2 GB
16M	3	335
VGA	98	9600
16:9(12M)	3	355

### Filme

Die nachstehende Tabelle gibt die ungefähren maximalen Aufnahmezeiten an. Dies sind die Gesamtzeiten für alle Filmdateien. Daueraufnahme ist für etwa 29 Minuten möglich. Die maximale Größe einer Filmdatei des MP4-Formats beträgt ungefähr 2 GB.

(h (Stunden), m (Minuten))

Größe \ Kapazität	Interner Speicher	Speicherkarte
	Ca. 19 MB	2 GB
AVC HD 24M (FX)	—	10 m (10 m)
AVC HD 9M (HQ)	—	25 m (15 m)
MP4 12M	—	15 m
MP4 3M	—	1 h 10 m

Die Zahl in ( ) ist die minimal verfügbare Aufnahmezeit.

- Die verfügbare Filmaufnahmezeit ist unterschiedlich, weil die Kamera mit VBR (Variable Bit Rate) aufnimmt. Bei diesem Verfahren wird die Bildqualität abhängig von der Aufnahmeszene automatisch justiert. Wenn Sie schnell bewegte Motive aufnehmen, ist das Bild klarer, aber die verfügbare Aufnahmezeit wird kürzer, weil für die Aufnahme mehr Speicherplatz erforderlich ist. Die Aufnahmezeit hängt ebenfalls von den Aufnahmebedingungen, dem Motiv oder der Einstellung von Bildqualität/Bildgröße ab.

# Hinweise zur Benutzung der Kamera

## In diese Kamera eingebaute Funktionen

- Diese Anleitung beschreibt die einzelnen Funktionen von Geräten, die mit TransferJet kompatibel/inkompatibel, mit 1080 60i kompatibel und mit 1080 50i kompatibel sind. Um festzustellen, ob Ihre Kamera die TransferJet-Funktion unterstützt, und ob es sich um ein 1080 60i- oder 1080 50i-kompatibles Gerät handelt, prüfen Sie nach, ob die folgenden Zeichen an der Unterseite der Kamera vorhanden sind.

TransferJet-kompatibles Gerät:  (TransferJet)

1080 60i-kompatibles Gerät: 60i

1080 50i-kompatibles Gerät: 50i

- Betrachten Sie mit dieser Kamera aufgenommene 3D-Bilder nicht über längere Zeiträume auf 3D-kompatiblen Monitoren.
- Wenn Sie mit dieser Kamera aufgenommene 3D-Bilder auf einem 3D-kompatiblen Monitor betrachten, können Sie Unbehagen in Form von Augenbelastung, Ermüdung oder Übelkeit empfinden. Um diese Symptome zu verhüten, empfehlen wir, regelmäßige Pausen einzulegen. Die Länge und Häufigkeit der erforderlichen Pausen müssen Sie jedoch für sich selbst ermitteln, da diese je nach Person unterschiedlich sind. Falls Sie irgend eine Art von Unbehagen empfinden, unterbrechen Sie die Betrachtung der 3D-Bilder, bis Sie sich wieder besser fühlen, und konsultieren Sie nötigenfalls einen Arzt. Schlagen Sie auch in der Gebrauchsanleitung des angeschlossenen Gerätes oder der mit dieser Kamera verwendeten Software nach. Beachten Sie, dass die Sehkraft von Kindern noch in der Entwicklungsphase ist (besonders bei Kindern unter 6 Jahren). Konsultieren Sie einen Kinderarzt oder Augenarzt, bevor Sie Ihr Kind 3D-Bilder betrachten lassen, und achten Sie darauf, dass es die obigen Vorsichtsmaßnahmen bei der Betrachtung solcher Bilder einhält.

## Betrieb und Pflege

Vermeiden Sie grobe Behandlung, Zerlegen, Abändern, Erschütterungen oder Stöße, z. B. durch Hammerschlag, Fallenlassen oder Drauftreten auf das Produkt. Behandeln Sie das Objektiv mit besonderer Sorgfalt.

## Hinweise zu Aufnahme/Wiedergabe

- Vor der eigentlichen Aufnahme sollten Sie eine Probeaufnahme machen, um sich zu vergewissern, dass die Kamera einwandfrei funktioniert.
- Richten Sie die Kamera nicht auf die Sonne oder eine andere helle Lichtquelle. Es kann sonst zu einer Funktionsstörung Ihrer Kamera kommen.
- Falls Feuchtigkeitskondensation auftritt, beseitigen Sie diese vor Benutzung der Kamera.
- Unterlassen Sie Schütteln oder Anstoßen der Kamera. Es kann zu einer Funktionsstörung kommen, so dass Sie nicht in der Lage sind, Bilder aufzunehmen. Darüber hinaus kann das Speichermedium unbrauchbar werden, oder Bilddaten können beschädigt werden.

## **Benutzen/Lagern Sie die Kamera nicht an folgenden Orten**

- An sehr heißen, kalten oder feuchten Orten  
An sehr heißen Orten, wie z. B. in einem in der Sonne geparkten Auto, kann sich das Kameragehäuse verformen, was zu einer Funktionsstörung führen kann.
- Unter direktem Sonnenlicht oder in der Nähe eines Heizkörpers  
Das Kameragehäuse kann sich verfärben oder verformen, was eine Funktionsstörung verursachen kann.
- An Orten, die starken Vibrationen ausgesetzt sind
- In der Nähe eines Ortes, der starke Funkwellen erzeugt, Strahlung abgibt oder stark magnetisch ist. Anderenfalls kann die Kamera Bilder eventuell nicht richtig aufnehmen oder wiedergeben.

## **Info zum Tragen**

Setzen Sie sich nicht auf einen Stuhl oder einen anderen Platz, wenn sich die Kamera in der Gesäßtasche Ihrer Hose oder Ihres Rocks befindet, weil dadurch eine Funktionsstörung oder Beschädigung der Kamera verursacht werden kann.

## **Carl Zeiss-Objektiv**

Diese Kamera ist mit einem hochwertigen Carl Zeiss-Objektiv ausgestattet, das scharfe Bilder mit ausgezeichnetem Kontrast reproduziert. Das Objektiv dieser Kamera wurde unter einem von Carl Zeiss geprüften Qualitätssicherungssystem in Übereinstimmung mit den von Carl Zeiss Deutschland aufgestellten Qualitätsnormen hergestellt.

## **Hinweise zum Monitor**

Da der Monitor unter Einsatz von extrem genauer Präzisionstechnologie hergestellt wird, sind über 99,99% der Pixel für effektiven Betrieb funktionsfähig. Es können jedoch einige winzige schwarze und/oder helle Punkte (weiße, rote, blaue oder grüne) auf dem Monitor erscheinen. Diese Punkte sind ein normales Resultat des Herstellungsprozesses und haben keinen Einfluss auf die Aufnahme.

## **Info zur Kamertemperatur**

Ihre Kamera und der Akku können bei Dauereinsatz heiß werden, was aber kein Anzeichen für eine Funktionsstörung ist.

## **Info zum Überhitzungsschutz**

Je nach der Temperatur der Kamera und des Akkus kann es vorkommen, dass keine Filme aufgenommen werden können, oder dass sich die Kamera zum eigenen Schutz automatisch ausschaltet. Eine Meldung erscheint auf dem Monitor, bevor sich die Kamera ausschaltet oder die Filmaufnahme gesperrt wird. Lassen Sie die Kamera in diesem Fall ausgeschaltet, und warten Sie, bis sich die Temperatur von Kamera und Akku normalisiert hat. Falls Sie die Kamera einschalten, ohne Kamera und Akku ausreichend abkühlen zu lassen, schaltet sich die Kamera u. U. erneut aus, oder Filmaufnahmen sind eventuell nicht möglich.

## **Info zum Laden des Akkus**

Wenn Sie einen Akku laden, der lange Zeit nicht benutzt worden ist, wird er u. U. nicht auf die korrekte Kapazität aufgeladen. Dies ist auf die Akku-Eigenschaften zurückzuführen und stellt keine Funktionsstörung dar. Laden Sie den Akku erneut.

## **Warnung zum Urheberrecht**

Fernsehprogramme, Filme, Videobänder und andere Materialien können urheberrechtlich geschützt sein. Unerlaubtes Aufnehmen solcher Materialien kann gegen die Bestimmungen des Urheberrechts verstoßen.

## **Keine Entschädigung für beschädigten Inhalt oder Aufnahmeversagen**

Sony leistet keine Entschädigung für Aufnahmeversagen, Verlust bzw. Beschädigung des Aufnahmeinhalts, die auf eine Funktionsstörung der Kamera oder des Speichermediums usw. zurückzuführen sind.

DE

## **Reinigen des Kameragehäuses**

Reinigen Sie das Kameragehäuse mit einem weichen, leicht mit Wasser angefeuchteten Tuch, und wischen Sie anschließend das Gehäuse mit einem trockenen Tuch ab. Um Beschädigung der Oberfläche oder des Gehäuses zu verhüten:

- Setzen Sie die Kamera keinen Chemikalien, wie z. B. Verdünner, Benzin, Alkohol, Feuchttücher, Insektenschutzmittel, Sonnencreme oder Insektenbekämpfungsmittel, aus.

# Technische Daten

## Kamera

---

### [System]

Bildwandler: 7,77 mm (1/2,3-Typ)

Exmor R CMOS-Sensor

Gesamtpixelzahl der Kamera:

ca. 16,8 Megapixel

Effektive Pixelzahl der Kamera:

ca. 16,2 Megapixel

Objektiv: Carl Zeiss Vario-Tessar 4x

Zoomobjektiv

f = 4,43 mm – 17,7 mm (25 mm –

100 mm (35 mm-Film-

Entsprechung))

F3,5 (W) – F4,6 (T)

Bei Filmaufnahme (16:9):

27 mm – 108 mm\*

Bei Filmaufnahme (4:3):

33 mm – 132 mm\*

\* Bei Einstellung von [Film  
SteadyShot] auf [Standard]

SteadyShot: Optisch

Belichtungsregelung: Automatische

Belichtung, Szenenwahl (16 Modi)

Weißabgleich: Automatik, Tageslicht,

Bewölkt, Leuchtstofflampen 1/2/3,

Glühlampen, Blitz, One-Push,

Unterwasser 1/2

Signalformat:

Für 1080 50i: PAL-Farbe, CCIR-

Standards HDTV 1080/50i-

Spezifikation

Für 1080 60i: NTSC-Farbe, EIA-

Standards HDTV 1080/60i-

Spezifikation

Dateiformat:

Standbilder: JPEG (DCF, Exif,  
MPF Baseline)-konform, DPOF-  
kompatibel

3D-Standbilder: MPO (MPF  
Extended (Disparity Image))-  
konform

Filme (AVCHD-Format):

Mit dem Format AVCHD Ver. 2.0  
kompatibel

Video: MPEG-4 AVC/H.264

Audio: Dolby Digital 2ch,  
Ausstattung mit Dolby Digital  
Stereo Creator

• Hergestellt unter Lizenz von  
Dolby Laboratories.

Filme (MP4-Format):

Video: MPEG-4 AVC/H.264

Audio: MPEG-4 AAC-LC 2ch

Speichermedium: Interner Speicher  
(ca. 19 MB), „Memory Stick Duo“,  
„Memory Stick Micro“, SD-  
Karten, microSD-Speicherkarten

Blitz: Blitzreichweite (Einstellung der  
ISO-Empfindlichkeit (empfohlener  
Belichtungsindex) auf Auto):  
ca. 0,08 m bis 3,7 m (W)  
ca. 0,5 m bis 2,7 m (T)

---

## [Ein- und Ausgangsbuchsen]

HDMI-Buchse: HDMI-Minibuchse

Multianschluss: Type3b (AV-Ausgang/  
USB/DC-Eingang)

Videoausgang

Audio-Ausgang

USB-Kommunikation

USB-Kommunikation:

Hi-Speed USB (USB 2.0)

---

## [Monitor]

LCD-Monitor:

Breitformat (16:9), 7,5 cm  
(3,0-Typ) TFT-Ansteuerung

Gesamtzahl der Bildpunkte:

921 600 Punkte

---

## [Stromversorgung, Allgemeines]

Stromversorgung: Wiederaufladbarer

Akku NP-BN, 3,6 V

Netzgerät AC-UB10/UB10B, 5 V

Leistungsaufnahme (während der  
Aufnahme): 1,0 W

Betriebstemperatur:

-10 °C bis +40 °C

Lagertemperatur: -20 °C bis +60 °C

Abmessungen (CIPA-konform):

95,9 mm × 56,2 mm × 17,9 mm  
(B/H/T)

Gewicht (CIPA-konform) (inklusive

Akku NP-BN, „Memory Stick  
Duo“):

Ca. 133 g

Mikrofon: Stereo

Lautsprecher: Mono

Exif Print: Kompatibel

PRINT Image Matching III:

Kompatibel

Wasserdichtheit/Staubdichtheit:

Entspricht IEC60529 IP58 (Die  
Kamera ist bis zu einer Wassertiefe  
von 5 m für 60 Minuten  
einsatzfähig.)

Stoßfestigkeit:

Dieses Produkt hat den Falltest  
gemäß den Normen von MIL-STD  
810F Method 516.5-Shock  
bestanden, bei dem es aus einer  
Höhe von 1,5 m auf eine 5 cm  
dicke Sperrholzplatte fallen  
gelassen wurde.

Die Werte für Wasserdichtheit,  
Staubdichtheit und Stoßfestigkeit  
basieren auf Standardtests von Sony.

## Netzgerät AC-UB10/UB10B

Stromversorgung: 100 V bis 240 V

Wechselstrom, 50 Hz/60 Hz,  
70 mA

Ausgangsspannung:

5 V Gleichstrom, 0,5 A

Betriebstemperatur: 0 °C bis 40 °C

Lagertemperatur: -20 °C bis +60 °C

Abmessungen:

ca. 50 mm × 22 mm × 54 mm  
(B/H/T)

Gewicht:

Für USA und Kanada: Ca. 48 g  
Für Länder oder Regionen außer  
USA und Kanada: Ca. 43 g

## Wiederaufladbarer Akku

### NP-BN

Verwendeter Akku:

Lithium-Ionen-Akku

Maximale Spannung:

4,2 V Gleichstrom

Nennspannung: 3,6 V Gleichstrom

Maximale Ladespannung:

4,2 V Gleichstrom

Maximaler Ladestrom: 0,9 A

Kapazität:

typisch: 2,3 Wh (630 mAh)  
minimal: 2,2 Wh (600 mAh)

Änderungen, die dem technischen  
Fortschritt dienen, bleiben vorbehalten.

DE

## Markenzeichen

- Die folgenden Zeichen sind Markenzeichen der Sony Corporation.  
**Cyber-shot**, „Cyber-shot“, „Memory Stick PRO Duo“, „Memory Stick PRO-HG Duo“, „Memory Stick Duo“, „Memory Stick Micro“
- „AVCHD“ und das „AVCHD“-Logo sind Markenzeichen der Panasonic Corporation und Sony Corporation.
- Windows ist ein eingetragenes Markenzeichen der Microsoft Corporation in den Vereinigten Staaten und/oder anderen Ländern.
- Mac ist ein eingetragenes Markenzeichen von Apple Inc.
- SDXC ist ein Markenzeichen von SD-3C, LLC.
- „PS“ und „PlayStation“ sind eingetragene Markenzeichen von Sony Computer Entertainment Inc.
- Außerdem sind die in dieser Anleitung verwendeten System- und Produktbezeichnungen im Allgemeinen Markenzeichen oder eingetragene Markenzeichen ihrer jeweiligen Entwickler oder Hersteller. Die Zeichen <sup>TM</sup> oder © werden jedoch nicht in allen Fällen in dieser Anleitung verwendet.



- Erhöhen Sie den Spielgenuss mit Ihrer PlayStation 3, indem Sie die Anwendung für PlayStation 3 vom PlayStation Store herunterladen (wo verfügbar.)

- Die Anwendung für PlayStation 3 erfordert ein PlayStation Network-Konto und den Download der Anwendung. Zugänglich in Gebieten, wo PlayStation Store erhältlich ist.

Zusätzliche Informationen zu diesem Produkt und Antworten zu häufig gestellten Fragen können Sie auf unserer Kundendienst-Website finden.

<http://www.sony.net/>

Gedruckt auf Papier mit 70% oder mehr Recyclinganteil mit Druckfarbe auf Pflanzenölbasis ohne VOC (flüchtige organische Bestandteile).





### Meer leren over de camera ("Gebruikershandleiding voor Cyber-shot")



"Gebruikershandleiding voor Cyber-shot" is een online handleiding. Raadpleeg deze voor diepgaande instructies over de vele functies van de camera.

- ① Ga naar de ondersteuningswebpagina van Sony.  
<http://www.sony.net/SonyInfo/Support/>
- ② Selecteer uw land of gebied.
- ③ Zoek op de ondersteuningswebpagina naar de modelnaam van uw camera.
  - Controleer de modelnaam op de onderkant van de camera.

### De geleverde items controleren

De cijfer tussen haakjes geeft het aantal stuks aan.

- Camera (1)
- Oplaadbare accu NP-BN (1)  
(Deze oplaadbare accu kan niet worden gebruikt in een Cyber-shot die wordt geleverd met een accu van het type NP-BN1.)
- Tekenpen (1)
- USB-kabel voor de multifunctionele aansluiting (1)
- Netspanningsadapter AC-UB10/UB10B (1)
- Netsnoer (niet bijgeleverd in de VS en Canada) (1)
- Polsriem (1)
- Gebruiksaanwijzing (dit boekje) (1)
- Opmerkingen over waterdichtheid (1)

## WAARSCHUWING

Om het gevaar van brand of elektrische schokken te verkleinen, mag het apparaat niet worden blootgesteld aan regen of vocht.

## BELANGRIJKE VEILIGHEIDSINSTRUCTIES

### -BEWAAR DEZE INSTRUCTIES

### GEVAAR

## OM DE KANS OP BRAND EN ELEKTRISCHE SCHOKKEN TE VERKLEINEN, HOUDT U ZICH NAUWGEZET AAN DEZE INSTRUCTIES.

Als de vorm van de stekker niet past in het stopcontact, gebruikt u een stekkeradapter van de juiste vorm voor het stopcontact.

NL

## LET OP

### Accu

Bij onjuist gebruik van de accu, kan de accu barsten, brand veroorzaken en chemische brandwonden tot gevolg hebben. Houd rekening met de volgende voorzorgsmaatregelen.

- Demonteer de accu niet.
- Plet de accu niet en stel deze niet bloot aan schokken of stoten, laat deze niet vallen en ga er niet op staan.
- Veroorzaak geen kortsluiting en zorg dat er geen metalen voorwerpen in aanraking komen met de aansluitpunten.
- Stel de accu niet bloot aan hoge temperaturen boven 60 °C, zoals direct zonlicht of in een auto die in de zon geparkeerd staat.
- Verbrand de accu niet en gooi deze niet in het vuur.
- Gebruik geen beschadigde of lekkende lithiumion batterijen.
- Laad de accu op met een echte Sony-acculader of een apparaat waarmee de accu kan worden opgeladen.
- Houd de accu buiten het bereik van kleine kinderen.
- Houd de accu droog.
- Vervang de accu alleen door hetzelfde accutype of een vergelijkbaar accutype dat door Sony wordt aanbevolen.
- Gooi de gebruikte accu zo snel mogelijk weg volgens de instructies.

## **| Netspanningsadapter**

Steek de netspanningsadapter in het dichtstbijzijnde stopcontact.

Als zich tijdens het gebruik van de netspanningsadapter een probleem voordoet, onderbreekt u onmiddellijk de stroom door de stekker uit het stopcontact te trekken.

Het netsnoer, indien bijgeleverd, is specifiek ontworpen voor gebruik met alleen deze camera, en mag niet worden gebruikt voor enig ander elektrisch apparaat.

## **Voor klanten in Europa**

### **| Kennisgeving voor klanten in de landen waar EU-richtlijnen van toepassing zijn**

De fabrikant van dit product is Sony Corporation, 1-7-1 Konan Minato-ku Tokyo, 108-0075 Japan. De geautoriseerde vertegenwoordiger voor EMC en productveiligheid is Sony Deutschland GmbH, Hedelfinger Strasse 61, 70327 Stuttgart, Duitsland. Voor kwesties met betrekking tot service of garantie kunt u het adres in de afzonderlijke service- en garantiedocumenten gebruiken.

Dit product is getest en voldoet aan de beperkingen die zijn uiteengezet in de EMC-richtlijn voor het gebruik van een verbindingkabel van minder dan 3 meter.

### **| Let op**

De elektromagnetische velden bij de specifieke frequenties kunnen het beeld en het geluid van dit apparaat beïnvloeden.

### **| Kennisgeving**

Als de gegevensoverdracht halverwege wordt onderbroken (mislukt) door statische elektriciteit of elektromagnetische storing, moet u de toepassing opnieuw starten of de verbindingkabel (USB, enzovoort) loskoppelen en opnieuw aansluiten.

### **| Verwijdering van oude elektrische en elektronische apparaten (van toepassing in de Europese Unie en andere Europese landen met gescheiden inzamelingssystemen)**



Dit symbool op het product of op de verpakking wijst erop dat dit product niet als huishoudelijk afval mag worden behandeld. Het moet echter naar een inzamelingspunt worden gebracht waar elektrische en elektronische apparatuur wordt gerecycled. Als u ervoor zorgt dat dit product op de correcte manier wordt verwerkt, helpt u mogelijke negatieve gevolgen voor mens en milieu die zouden kunnen veroorzakt worden in geval van verkeerde afvalbehandeling te voorkomen. Het recycleren van materialen draagt bij tot het behoud van natuurlijke bronnen. Voor meer details in

verband met het recyclen van dit product, kan u contact opnemen met de gemeentelijke instanties, de organisatie belast met de verwijdering van huishoudelijk afval of de winkel waar u het product hebt gekocht.

## I Verwijdering van oude batterijen (van toepassing in de Europese Unie en andere Europese landen met afzonderlijke inzamelingsystemen)



Dit symbool op de batterij of op de verpakking wijst erop dat de batterij, meegeleverd met van dit product niet als huishoudelijk afval behandeld mag worden.

Op sommige batterijen kan dit symbool gebruikt worden in combinatie met een chemisch symbool. Het chemisch symbool voor kwik (Hg) of lood (Pb) wordt toegevoegd wanneer de batterij meer dan 0,0005 % kwik

of 0,004 % lood bevat.

Door deze batterijen op juiste wijze af te voeren, helpt u mogelijke negatieve gevolgen voor mens en milieu die zouden kunnen veroorzaakt worden in geval van verkeerde afvalbehandeling te voorkomen. Het recycleren van materialen draagt bij tot het behoud van natuurlijke bronnen.

In het geval dat de producten om redenen van veiligheid, prestaties dan wel in verband met data-integriteit een permanente verbinding met een ingebouwde batterij vereisen, mag deze batterij enkel door gekwalificeerd servicepersoneel vervangen te worden. Om ervoor te zorgen dat de batterij op een juiste wijze zal worden behandeld, dient het product aan het eind van zijn levenscyclus overhandigd te worden aan het desbetreffende inzamelingspunt voor de recyclage van elektrisch en elektronisch materiaal.

Voor alle andere batterijen verwijzen we u naar het hoofdstuk over hoe de batterij veilig uit het product te verwijderen. Overhandig de batterij aan het desbetreffende inzamelingspunt voor de recyclage van batterijen.

Voor meer details in verband met het recyclen van dit product of batterij, kan u contact opnemen met de gemeentelijke instanties, de organisatie het belast met de verwijdering van huishoudelijk afval of de winkel waar u het product hebt gekocht.

NL

## Over de waterdichtheid, stofdichtheid en schokbestendigheid van de camera

Deze camera is ontworpen om waterdicht, stofdicht en schokbestendig te zijn. Schade als gevolg van verkeerd gebruik, misbruik of gebrek aan goed onderhoud van de camera wordt niet gedekt door de beperkte garantie.

- Deze camera is waterdicht, stofdicht volgens IEC60529 IP58. De camera kan tot een diepte van 5 meter onder water gedurende 60 minuten worden bediend.
- Stel de camera niet bloot aan water onder druk, zoals uit een kraan.
- Gebruik de camera niet in warmwaterbronnen.
- Gebruik de camera binnen het aanbevolen watertemperatuurbereik van  $-10\text{ }^{\circ}\text{C}$  t/m  $+40\text{ }^{\circ}\text{C}$ .
- Deze camera voldoet aan de norm MIL-STD 810F Method 516.5-Shock en heeft een valtest vanaf een hoogte van 1,5 m boven een 5 cm dikke multiplexplank\* doorstaan.  
\* Afhankelijk van de gebruiksvoorwaarden en -omstandigheden wordt geen garantie gegeven met betrekking tot schade aan, storing van of waterdichtheid van deze camera.
- Voor wat betreft de stofdichtheid en schokbestendigheid van de camera, wordt geen garantie gegeven dat de camera geen krassen of deuken kan oplopen.
- Soms gaat de waterdichtheid verloren wanneer de camera wordt blootgesteld aan een sterke schok, zoals bij een val. Wij adviseren u dan de camera tegen vergoeding te laten inspecteren door een erkende reparateur.
- De bijgeleverde accessoires voldoen niet aan de specificaties voor waterdichtheid, stofdichtheid en schokbestendigheid.

### Opmerkingen voorafgaand aan het gebruik van de camera onder/nabij water

- Zorg ervoor dat geen vreemde materie, zoals zand, haar of vuil, achter het deksel van de accu/geheugenkaart, of de afdekking van de multifunctionele aansluiting, komt. Zelfs een kleine hoeveelheid vreemde materie kan ertoe leiden dat water binnendringt in de camera.

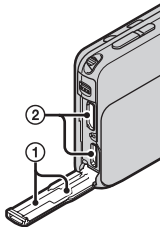

- Controleer of er geen krassen zitten op de afdichtingspakking en de pasvlakken. Zelfs een klein krasje kan ertoe leiden dat water binnendringt in de camera. Als er krassen zitten op de afdichtingspakking of het bijbehorende pasvlak, gaat u met de camera naar een erkende reparateur om tegen betaling de afdichtingspakking te laten vervangen.

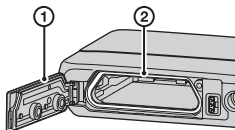

- ① Afdichtingspakking
- ② Oppervlak dat de afdichtingspakking raakt

- Als vuil of zand op de afdichtingspakking of bijbehorende pasvlakken komt, veegt u het gebied schoon met een zachte doek die geen vezels achterlaat. Voorkom dat de afdichtingspakking bekrast raakt door hem aan te raken tijdens het opladen van een accu of het gebruik van een kabel.
- Open of sluit het deksel van de accu/geheugenkaart, of de afdekking van de multifunctionele aansluiting niet met natte of vuile handen of in de buurt van water. Er is dan kans dat vuil of water in de camera binnendringt. Voordat u de afdekking opent, voert u de procedure uit die wordt beschreven in "Schoonmaken nadat de camera onder/nabij water is gebruikt".
- Open het deksel van de accu/geheugenkaart en de afdekking van de multifunctionele aansluiting wanneer de camera volledig droog is.
- Controleer altijd of het deksel van de accu/geheugenkaart, of de afdekking van de multifunctionele aansluiting, goed zijn gesloten.

### Opmerkingen over het gebruik van de camera onder/nabij water

- Het aanraakscherm kan worden geactiveerd wanneer waterspetters vallen op de pictogrammen op het scherm. Wanneer de camera onder/nabij water wordt gebruikt, adviseren wij u de pictogrammen te verbergen door <sup>DISP</sup>OFF aan de rechterkant van het scherm aan te raken. Raak gedurende enkele seconden <sup>DISP</sup>ON aan om de pictogrammen weer af te beelden.
- Het aanraakpaneel kan niet onderwater worden bediend. Gebruik de toetsen van de camera om het opnemen te bedienen.
- Stel de camera niet bloot aan schokken zoals bij in het water springen.
- Open of sluit het deksel van de accu/geheugenkaart, of de afdekking van de multifunctionele aansluiting niet onder of in de buurt van water.
- Gebruik een los verkrijgbare behuizing (onderwaterset) als u dieper dan 5 meter onder water gaat.
- Deze camera zinkt in water. Steek uw hand door de polsriem om te voorkomen dat de camera zinkt.

- Vage, witte cirkelvormige vlekken kunnen zichtbaar worden bij flitsopnamen onder water als gevolg van weerkaatsingen vanaf zwevende deeltjes in het water. Dit is geen defect.
- Selecteer als scènekeuzefunctie  (Onderwater) om onder water op te nemen met minder vervorming.
- Als waterdruppels of andere vreemde materie aanwezig is op de lens, kunt u geen heldere beelden opnemen.
- Open de lensafdekking niet wanneer zand in het water zweeft.

### Schoonmaken nadat de camera onder/nabij water is gebruikt

- Reinig de camera na gebruik altijd binnen 60 minuten met water, en open het deksel van de accu/geheugenkaart of de afdekking van de multifunctionele aansluiting niet voordat het schoonmaken klaar is. Zand of water kan binnendringen op plaatsen waar het niet zichtbaar is. Als de camera niet wordt schoongemaakt, vermindert de waterdichtheid.
- Laat de camera gedurende ongeveer 5 minuten in een wasbak met zuiver water liggen. Schud daarna de camera voorzichtig heen en weer, druk op elke toets, duw tegen de zoomknop en verschuif de lensafdekking in het water, om zout, zand en andere vreemde materie die aan de knoppen en de lensafdekking hecht, te verwijderen.
- Na het schoonmaken veegt u de waterdruppels af met een zachte doek. Laat de camera volledig drogen op een schaduwrijke plaats met goede ventilatie. Blaas de camera niet droog met een haardroger aangezien de kans op vervorming en/of verminderde waterdichtheid aanwezig is.
- Veeg waterdruppels en stof van het deksel van de accu/geheugenkaart en de afdekking van de multifunctionele aansluiting af met een zachte, droge doek.
- Deze camera is ontworpen om water weg te laten stromen. Water stroomt uit openingen rondom de ON/OFF (aan/uit)-toets, de zoomknop en andere bedieningsorganen. Nadat de camera uit het water is gehaald, plaatst u hem enige tijd op een droge doek zodat het water eruit kan stromen.
- Wanneer de camera onder water wordt gehouden, kunnen er luchtbelllen uit komen. Dit is geen defect.
- De behuizing van de camera kan verkleuren als deze in aanraking komt met zonnebrandcrème of zonnebrandolie. Als de camera toch in aanraking komt met zonnebrandcrème of zonnebrandolie, veegt u dit er snel af.





- Laat de camera niet liggen met zout water erin of op het oppervlak. Dit kan leiden tot corrosie of verkleuren, en verminderde waterdichtheid.
- Om de waterdichtheid te garanderen, adviseren wij u de camera eenmaal per jaar naar uw dealer of een erkende reparateur te brengen om tegen betaling de afdichtingspakking van het deksel van de accu/geheugenkaart of van de afdekking van de multifunctionele aansluiting te laten vervangen.

## Plaats van de onderdelen

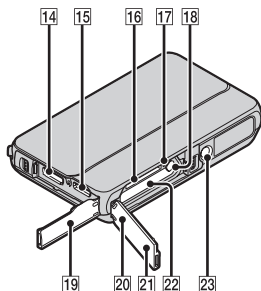
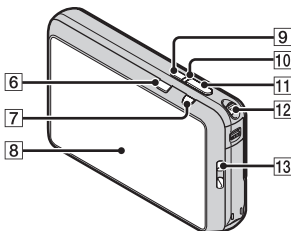
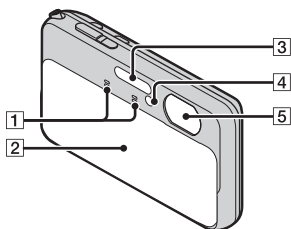

- 1 Microfoon
- 2 Lensafdekking
- 3 Flitser
- 4 Zelfontspannerlamp/Lachsluiterlamp/AF-verlichting
- 5 Lens
- 6 ▶ (weergave-)toets
- 7 MOVIE (bewegende beelden)-toets
- 8 LCD-scherm/aanraakscherm
- 9 ON/OFF (aan/uit)-toets
- 10 Aan-/oplaadlampje
- 11 Ontspanknop
- 12 W/T-(zoom)knop
- 13 Oog voor polsriem
- 14 HDMI-miniaansluiting
- 15 Multifunctionele aansluiting (Type3b)
- 16 Geheugenkaartgleuf
- 17 Toegangslampje
- 18 Accu-uitwerphendel
- 19 Afdekking van de aansluitingen
- 20 Deksel van geheugenkaartgleuf en accuvak
- 21  (TransferJet™)-markering
- 22 Accu-insteekgleuf
- 23 Schroefgat voor statief
  - Gebruik een statief met een schroef van minder dan 5,5 mm lang. Als de schroef te lang is, kunt u de camera niet stevig bevestigen en kan de camera worden beschadigd.

## De accu plaatsen

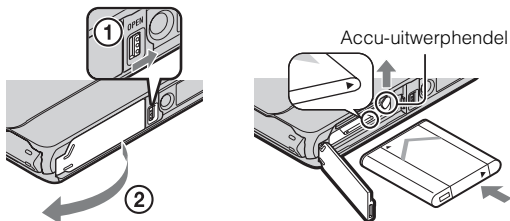

1 Open het deksel.

NL

2 Steek de accu erin.

- Lijn de accu uit met de geleider binnenin de accu-insteekgleuf. Duw de accu erin totdat de accu-uitwerphendel wordt vergrendeld.
- Sluit het deksel van de accu stevig tot u de schuifvergrendeling van het deksel op zijn plaats hoort vergrendelen en de gele kleur onder de schuifvergrendeling niet meer zichtbaar is.
- Als u het deksel sluit terwijl de accu niet goed is geplaatst, kan de camera beschadigd worden.

## De accu opladen

Voor klanten in de VS en  
Canada

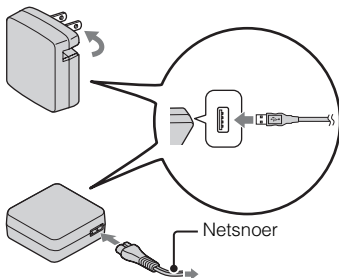

Voor klanten in andere landen/gebieden  
dan de VS en Canada

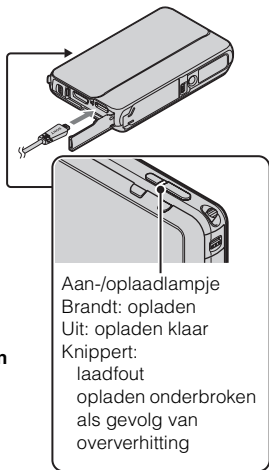

**1** Open de afdekking van de multifunctionele aansluiting en sluit de camera met behulp van de USB-kabel voor de multifunctionele aansluiting (bijgeleverd) aan op de netspanningsadapter (bijgeleverd).

**2** Sluit de netspanningsadapter aan op een stopcontact. Het aan-/oplaadlampje brandt oranje en het opladen begint.

- Zorg ervoor dat tijdens het opladen van de accu de camera is uitgeschakeld.
- U kunt de accu opladen ondanks dat deze nog gedeeltelijk geladen is.
- Wanneer het aan-/oplaadlampje knippert en het opladen niet klaar is, haalt u de accu eruit en plaatst u deze er weer in.

## Opmerkingen

- Wanneer het aan-/opladdlampje van de camera knippert terwijl de netspanningsadapter is aangesloten op het stopcontact, betekent dit dat het opladen tijdelijk is onderbroken omdat de temperatuur buiten het aanbevolen bereik ligt. Nadat de temperatuur weer binnen het bedrijfstemperatuurbereik ligt, wordt het opladen hervat. Het wordt aanbevolen de accu op te laden bij een omgevingstemperatuur van 10 °C t/m 30 °C.
- Het is mogelijk dat de accu niet effectief wordt opgeladen als de aansluitingen van de accu vuil zijn. In dat geval veegt u eventueel stof voorzichtig af met behulp van een zachte doek of een wattenstaafje om de aansluitingen van de accu schoon te maken.
- Sluit de netspanningsadapter (bijgeleverd) aan op een stopcontact in de buurt. In het geval een storing optreedt tijdens het gebruik van de netspanningsadapter, trekt u onmiddellijk de stekker van het netsnoer uit het stopcontact om de voeding los te koppelen.
- Nadat het opladen klaar is, trekt u de stekker van het netsnoer van de netspanningsadapter uit het stopcontact.
- Gebruik uitsluitend een originele accu, USB-kabel voor de multifunctionele aansluiting (bijgeleverd) en netspanningsadapter (bijgeleverd) van het merk Sony.
- De acculader BC-TRN2 (los verkrijgbaar) is in staat de oplaadbare accu NP-BN, die bij dit model werd geleverd, snel op te laden. De acculader BC-TRN (los verkrijgbaar) is niet in staat de oplaadbare accu NP-BN, die bij dit model werd geleverd, snel op te laden.

NL

## ■ Laadtijd (volledige lading)

De laadtijd met de netspanningsadapter (bijgeleverd) is ongeveer 115 min.

## Opmerking

- Bovenstaande laadtijd geldt voor het opladen van een volledig lege accu bij een temperatuur van 25 °C. Het opladen kan langer duren afhankelijk van het gebruik en de omstandigheden.

## ■ Opladen door aan te sluiten op een computer

De accu kan worden opgeladen door de camera met behulp van een USB-kabel voor de multifunctionele aansluiting aan te sluiten op een computer.

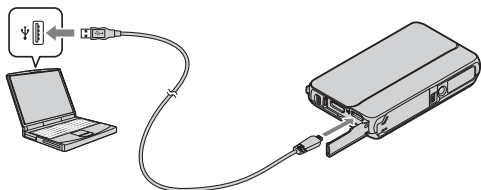

### Opmerking

- Let op de volgende punten wanneer u de camera via een computer oplaadt:
  - Als de camera is aangesloten op een laptopcomputer die niet is aangesloten op het stopcontact, wordt acculading van de computer verbruikt. Laad niet langdurig op.
  - Schakel de computer niet uit of in, herstart de computer niet en wek de computer niet uit de slaapstand nadat de USB-verbinding tot stand is gekomen tussen de camera en de computer. De camera kan een storing veroorzaken. Voordat u de computer uit- of inschakelt, herstart of uit de slaapstand wekt, verbreekt u de USB-verbinding tussen de camera en de computer.
  - Wanneer een eigengebouwde of gewijzigde computer wordt gebruikt om de accu in de camera op te laden, kan de juiste werking niet worden gegarandeerd.

## ■ Gebruiksduur van de accu en het aantal beelden dat kan worden opgenomen en weergegeven

	Gebruiksduur	Aantal beelden
Opnemen (stilstaande beelden)	Ong. 125 min.	Ong. 250 beelden
Weergeven (stilstaande beelden)	Ong. 190 min.	Ong. 3800 beelden
Opnemen (bewegende beelden)	Ong. 60 min.	—

## Opmerkingen

- Het bovenstaande aantal beelden geldt bij een volledig opgeladen accu. Afhankelijk van de gebruiksomstandigheden, kan het aantal beelden lager zijn.
- Het aantal beelden dat kan worden opgenomen geldt bij opnemen onder de volgende omstandigheden:
  - Bij gebruik van een Sony "Memory Stick PRO Duo" (Mark2) (los verkrijgbaar)
  - De accu wordt gebruikt bij een omgevingstemperatuur van 25 °C.
- Het aantal van "Opnemen (stilstaande beelden)" is gebaseerd op de CIPA-norm, en geldt bij opnemen onder de volgende omstandigheden:  
(CIPA: Camera & Imaging Products Association)
  - [Paneel-helderheid] staat op [3(Normaal)].
  - Eenmaal opnemen iedere 30 seconden.
  - De zoom wordt beurtelings gewisseld tussen de uiterste W-kant en T-kant.
  - De flitser gaat eenmaal per twee opnamen af.
  - De camera wordt in- en uitgeschakeld na iedere 10 opnamen.
- De gebruiksduur van de accu voor het opnemen van bewegende beelden geldt bij opnemen onder de volgende omstandigheden:
  - Bewegend-beeldkwaliteit: AVC HD HQ
  - Als het ononderbroken opnemen stopt vanwege ingestelde beperkingen (pagina 28), drukt u nogmaals op de MOVIE (bewegende beelden)-toets en gaat u verder met opnemen. Opnamefuncties, zoals zoom, werken niet.

NL

## Netvoeding gebruiken

De camera kan van stroom worden voorzien via een stopcontact door de netspanningsadapter aan te sluiten met behulp van de USB-kabel voor de multifunctionele aansluiting (bijgeleverd).

U kunt beelden importeren in een computer zonder bezorgd te zijn dat de accu leegraakt door de camera met behulp van de USB-kabel voor de multifunctionele aansluiting aan te sluiten op de computer.

Daarnaast kunt u ook de netspanningsadapter AC-UD10 (los verkrijgbaar) gebruiken om de camera tijdens het opnemen van stroom te voorzien.

## Opmerkingen

- Stroomvoorziening is niet mogelijk als de accu niet in de camera is geplaatst.
- Wanneer de camera rechtstreeks op een computer is aangesloten of met behulp van de bijgeleverde netspanningsadapter AC-UB10/UB10B op een stopcontact is aangesloten, is alleen in de weergavefunctie voeding beschikbaar. Als de camera in de opnamefunctie staat of tijdens het veranderen van de instellingen van de camera, wordt de camera niet van stroom voorzien, ook niet wanneer met behulp van de USB-kabel voor de multifunctionele aansluiting een USB-verbinding tot stand is gebracht.
- Als u de camera met behulp van de USB-kabel voor de multifunctionele aansluiting aansluit op een computer terwijl de camera in de weergavefunctie staat, verandert de weergave op het scherm van de camera van het weergavescherm naar het USB-verbindingsscherm. Druk op de  (weergave-)toets om over te schakelen naar het weergavescherm.

## Een geheugenkaart (los verkrijgbaar) plaatsen

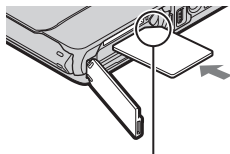
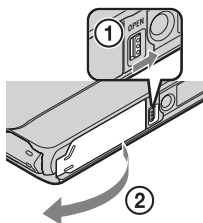

Let erop dat de afgeschuinde hoek in de juiste richting wijst.

**1** Open het deksel.

**2** Plaats de geheugenkaart (los verkrijgbaar).

- Met de afgeschuinde hoek gericht zoals aangegeven in de afbeelding, steekt u de geheugenkaart in de gleuf tot hij op zijn plaats vastklikt.

**3** Sluit het deksel.



## ■ Geheugenkaarten die kunnen worden gebruikt

	Geheugenkaart	Voor stilstaande beelden	Voor bewegende beelden
<b>A</b>	Memory Stick PRO Duo	○	○ (alleen Mark2)
	Memory Stick PRO-HG Duo	○	○
	Memory Stick Duo	○	—
<b>B</b>	Memory Stick Micro (M2)	○	○ (alleen Mark2)
<b>C</b>	SD-geheugenkaart	○	○ (klasse 4 of sneller)
	SDHC-geheugenkaart	○	○ (klasse 4 of sneller)
	SDXC-geheugenkaart	○	○ (klasse 4 of sneller)
<b>D</b>	microSD-geheugenkaart	○	○ (klasse 4 of sneller)
	microSDHC-geheugenkaart	○	○ (klasse 4 of sneller)

NL

- In deze gebruiksaanwijzing worden de producten in de tabel gezamenlijk als volgt genoemd:

A: "Memory Stick Duo"

B: "Memory Stick Micro"

C: SD-kaart

D: microSD-geheugenkaart

### Opmerking

- Als u "Memory Stick Micro" of microSD-geheugenkaarten in deze camera gebruikt, vergeet u niet de geschikte adapter te gebruiken.

## ■ De geheugenkaart of accu uit de camera halen

Geheugenkaart: Duw de geheugenkaart kort erin om de geheugenkaart uit te werpen.

Accu: Verschuif de accu-uitwerphendel. Zorg ervoor dat u de accu niet laat vallen.

### Opmerking

- De geheugenkaart of accu nooit uit de camera halen wanneer het toegangslampje (pagina 10) brandt. Hierdoor kunnen de gegevens beschadigd raken die zijn opgeslagen in de geheugenkaart of in het interne geheugen.

## De klok instellen

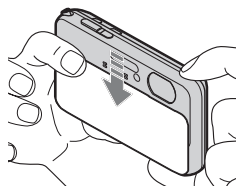
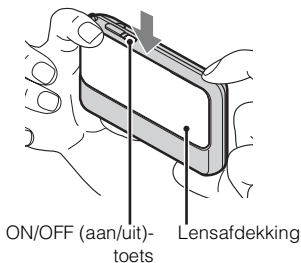

### 1 Duw de lensafdekking omlaag.

De camera wordt ingeschakeld. Het aan/uit-lampje gaat alleen groen branden wanneer de camera wordt ingeschakeld.

Wanneer u de camera voor het eerst inschakelt, wordt de instelling voor datum en tijd afgebeeld.

- U kunt de camera ook inschakelen door op de ON/OFF (aan/uit)-toets te drukken.
- Het kan enige tijd duren eordat de camera wordt ingeschakeld en bediening mogelijk is.

### 2 Selecteer een gewenste taal.

### 3 Selecteer een gewenste geografische locatie aan de hand van de aanwijzingen op het scherm, en raak daarna [Volg.] aan.

### 4 Stel [Zomertijd], [Datum/tijd-notatie] en [Datum en tijd] in, en raak daarna [Volg.] aan.

- Middernacht wordt afgebeeld als 12:00 AM en twaalf uur 's morgens als 12:00 PM.

### 5 Raak [OK] aan.

### 6 Volg de aanwijzingen op het scherm.

## Stilstaande beelden/bewegende beelden opnemen

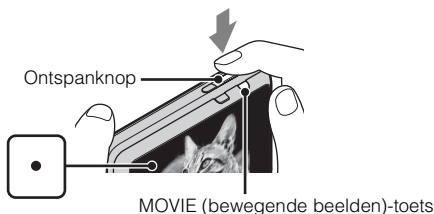

### Stilstaande beelden opnemen

NL

- 1 Druk de ontspanknop tot halverwege in om scherp te stellen.  
Als het beeld scherpgesteld is, klinkt een pieptoon en wordt de ● indicator afgebeeld.
- 2 Druk de ontspanknop helemaal in om een beeld op te nemen.

### Bewegende beelden opnemen

- 1 Druk op de MOVIE (bewegende beelden)-toets om te beginnen met opnemen.
  - Gebruik de W/T-(zoom)knop om de zoomvergroting te veranderen.
- 2 Druk nogmaals op de MOVIE-toets om het opnemen te stoppen.

## Opmerkingen

- Het bedieningsgeluid van de zoomknop wordt opgenomen wanneer de zoomfunctie in werking treedt tijdens het opnemen van bewegende beelden. Het bedieningsgeluid van de MOVIE-toets kan ook worden opgenomen wanneer het opnemen van de bewegende beelden klaar is.
- Ononderbroken opnemen is mogelijk gedurende ongeveer 29 minuten per keer in de standaardinstellingen van de camera en bij een temperatuur van ongeveer 25 °C. Nadat het opnemen van bewegende beelden klaar is, kunt u het opnemen hervatten door nogmaals op de MOVIE-toets te drukken. Het opnemen kan automatisch worden onderbroken om de camera te beschermen afhankelijk van de omgevingstemperatuur.

## Beelden bekijken



▶ (Weergeven)



### 1 Druk op de ▶ (weergave-)toets.

- Wanneer beelden op een geheugenkaart worden weergegeven die met andere camera's zijn opgenomen, wordt het gegevensbestand-registratiescherm weergegeven.

### ■ Het volgende/vorige beeld selecteren

Raak ▶ (volgende)/◀ (vorige) aan op het scherm.

- Om bewegende beelden weer te geven, raakt u ◻ (weergave) aan in het midden van het scherm.
- Om in te zoomen duwt u de W/T-(zoom)knop naar de T-kant.

### ■ Een beeld wissen

Raak 🗑️ (wissen) → [Dit beeld] aan.

## ■ Terugkeren naar beelden opnemen

Raak  aan op het scherm.

- U kunt ook terugkeren naar de opnamefunctie door de ontspanknop tot halverwege in te drukken.

## Helpfunctie in camera

Deze camera is uitgerust met een ingebouwde helpfunctie. Hierin kunt u de functies van de camera opzoeken wanneer u ze nodig hebt.



NL

---

### 1 Raak ? (Helpfunctie in camera) aan.

- Het merkteken ? wordt tijdens de weergave afgebeeld in de linkeronderhoek van het scherm.

### 2 Selecteer een methode van de [Helpfunctie in camera].

**Opname-/ weergavegids:** Zoeken naar diverse bedieningsfuncties voor opnemen/weergeven.

**Pictogramgids:** Zoeken naar een functie en de betekenis van afgebeelde pictogrammen.

**Storingzoeken:** Zoeken naar veelvoorkomende problemen en hun oplossingen.

**Bedieningsgids:** Zoeken naar functies die u nodig hebt.

**Sleutelwoord:** Zoeken naar functies op trefwoorden.

**Geschiedenis:** De laatste 10 items bekijken die werden afgebeeld door de [Helpfunctie in camera].

---

## Inleiding tot de overige functies

Andere functies die gebruikt worden bij het opnemen of weergeven kunnen worden bediend door op het scherm MENU aan te raken. Deze camera is uitgerust met een functiegidis waarmee u eenvoudig uit de functies kunt kiezen. Wanneer de gids wordt afgebeeld, kunt u diverse functies gebruiken.



## Menuonderdelen

### Opnemen

Scène bew.bldn.opn	Hiermee kunt u de bewegend-beeldopnamefunctie selecteren.
Eenvoudig-functie	Hiermee kunt u de stilstaande beelden opnemen met gebruik van een minimaal aantal functies.
Flitser	Hiermee kunt u de flitserinstellingen maken.
Zelfontsp.	Hiermee kunt u de zelfontspannerinstellingen maken.
Onscherp-effect	Hiermee kunt u het niveau van de onscherpe achtergrond instellen voor het maken van opnamen in de functie onscherpe achtergrond.
Stilstnd bldformat(Dual Rec)	Hiermee kunt u het beeldformaat instellen van de stilstaande beelden die kunnen worden opgenomen tijdens het opnemen van bewegende beelden.
Stilstnd bldformaat/ Panoramisch-beeldformaat/ Filmformaat/ Bewegend-beeldkwaliteit	Hiermee kunt u het beeldformaat en de beeldkwaliteit van stilstaande beelden, panoramabeelden en bewegende beelden selecteren.
Continue opname instellingen	Hiermee kunt u de instellingen van de burst-opnamefunctie maken.

Macro	Hiermee kunt u prachtige close-upbeelden opnemen van kleine onderwerpen.
HDR-schilderijeffect	Als [HDR-schilderij] is geselecteerd in de foto-effectfunctie, kunt u hiermee het niveau van het effect instellen.
Gebied van nadruk	Als [Miniatuur] is geselecteerd in de foto-effectfunctie, kunt u hiermee het deel waarop moet worden scherpgesteld instellen.
Kleurtint	Als [Speelgoedcamera] is geselecteerd in de foto-effectfunctie, kunt u hiermee de kleurtint instellen.
Geëxtraheerde Kleur	Als [Deelkleur] is geselecteerd in de foto-effectfunctie, kunt u hiermee de te extraheren kleur instellen.
EV	Hiermee kunt u de belichting handmatig instellen.
ISO	Hiermee kunt u de lichtgevoeligheid instellen.
Witbalans	Hiermee kunt u de kleurtinten van een beeld instellen.
Witbalans onderwater	Hiermee kunt u de kleurtinten instellen bij opnemen onderwater.
Scherpstellen	Hiermee kunt u de scherpstellingsmethode selecteren.
Lichtmeetfunctie	Hiermee kunt u de lichtmeetfunctie selecteren die bepaalt welk deel van het onderwerp wordt gemeten voor de berekening van de belichting.
Scèneherkenning	Hiermee kunt u instellen dat de camera automatisch de opnameomstandigheden detecteert.
Zachte-huideffect	Hiermee kunt u het zachte-huideffect en het niveau van het effect instellen.
Lach-sluiter	Hiermee kunt u automatisch de sluitersnelheid laten ontspannen wanneer een lach wordt herkend.
Lachgevoeligheid	Hiermee kunt u de gevoeligheid van de lach-sluiterfunctie voor het herkennen van een lach instellen.
Gezichtsherkenning	Hiermee kunt u gezichten herkennen en diverse instellingen automatisch maken.
Dichte-ogenvermind.	Hiermee kunt u automatisch twee beelden opnemen en het beeld selecteren waarop de ogen niet knipperen.

Bewegend-beeld SteadyShot	Hiermee kunt u de sterkte van SteadyShot instellen voor het opnemen van bewegende beelden. Als u deze instelling verandert, zal de opnamehoek veranderen.
Helpfunctie in camera	Hiermee kunt u zoeken naar de functies van de camera die u nodig hebt.

## Weergeven



Eenvoudig-functie	Hiermee kunt u de grootte van de tekst op het scherm vergroten voor een beter gebruiksgemak.
Datum selectie	Hiermee kunt u aan de hand van de datum het beeld selecteren dat u wilt weergeven.
Kalender	Hiermee selecteert u de datum voor weergave op de kalender.
Beeldindex	Hiermee kunt u meerdere beelden tegelijkertijd weergeven.
Diavoorstelling	Hiermee kunt u een methode voor continue weergave selecteren.
Wissen	Hiermee kunt u een beeld wissen.
Verzenden via TransferJet	Hiermee kunt u gegevens overdragen door twee apparaten die zijn uitgerust met TransferJet dicht bij elkaar uit te lijnen.
Kleuren	Hiermee kunt u tekenen op een stilstaand beeld en dit opslaan als een nieuw bestand.
Bijwerken	Hiermee kunt u een beeld bijwerken met diverse effecten.
3D-weergave	Hiermee kunt u instellen dat de beelden die zijn opgenomen in de 3D-functie kunnen worden weergegeven op een 3D-televisie.
Weergavefunctie	Hiermee kunt u het weergaveformaat voor beelden selecteren.
Cont. opn. groep weergeven	Hiermee kunt u selecteren of de burst-beelden in groepen weer te geven of alle beelden tijdens weergave weer te geven.
Beveiligen	Hiermee kunt u de beelden beveiligen.
Printen (DPOF)	Hiermee kunt u een afdrukmarkering aanbrengen op een stilstaand beeld.







Roteren	Hiermee kunt u een stilstaand beeld linksom roteren.
Volume	Hiermee kunt u het volumeniveau instellen.
Belichtingsgegevens	Hiermee kunt u instellen of de opnamegegevens (Exif-gegevens) van het huidige weergegeven bestand op het scherm moeten worden afgebeeld of niet.
Aantal beelden in index	Hiermee kunt u het aantal beelden instellen dat op het indexweergavescherm wordt weergegeven.
Helpfunctie in camera	Hiermee kunt u zoeken naar de functies van de camera die u nodig hebt.

## Instellingen

Als u tijdens het opnemen of weergeven MENU aanraakt, wordt

 (Instellingen) als laatste selectie gegeven. U kunt de standaardinstellingen veranderen op het scherm  (Instellingen).

NL

 Opname- instellingen	Bew.-beeldformaat/AF-verlicht./Stramienlijn/Helder Beeld Zoom/Digitale zoom/Windruis reductie/Gids scèneherken./Rode-ogenvermind./Dichte-ogenaalarm/ Datum schrijven
 Hoofdstellingen	Pieptoon/Paneel-helderheid/Language Setting/Kleur van informatie/Demonstratiefunctie/Initialiseren/CTRL. VOOR HDMI/Behuizing/USB-verbindinginst./USB-voeding/LUN-instelling/Downl. muz./Muziek verwijder./TransferJet/Eye-Fi/Stroombesparing/Versie
 Geheugenkaart- gereedschap*	Formatteren/Opnamemap maken/Opnamemap wijz./ Opn.map wissen/Kopiëren/Bestandsnummer
 Instellingen klok	Regio instellen/Datum/tijd instellen

\* Als geen geheugenkaart in de camera is geplaatst, wordt  (Intern geheugen-gereedsch.) afgebeeld en kan alleen [Formatteren] worden geselecteerd.

## Een computertoepassing installeren (Windows)

Met het ingebouwde softwareprogramma "PlayMemories Home" kunt u stilstaande en bewegende beelden in u computer importeren en deze gebruiken.

U kunt beelden opnemen en weergeven op deze camera, ook als u het softwareprogramma "PlayMemories Home" niet installeert, echter, "PlayMemories Home" is vereist om bewegende beelden in het AVCHD-formaat in uw computer te kunnen importeren.

- 
- 1 Sluit de camera aan op een computer.
  - 2 Windows 7: [Computer] → camera-pictogram → medium-pictogram → dubbelklik op [PMHOME.EXE]  
Windows XP/Vista: [Computer] (in Windows XP, [Deze computer]) → [PMHOME] → Dubbelklik op [PMHOME.EXE]
  - 3 Volg de aanwijzingen op het scherm om de installatie te doorlopen.
- 

### Opmerking

- "PlayMemories Home" is niet compatibel met Mac OS. Als u beelden weergeeft op een Mac, gebruikt u de toepassingen die op uw Mac zijn geïnstalleerd. Voor meer informatie, zie <http://www.sony.co.jp/imssoft/Mac/>

## ■ Functies van "PlayMemories Home"

Hieronder vindt u voorbeelden van de functies die beschikbaar zijn wanneer "PlayMemories Home" in gebruik is. Om de diverse functies van "PlayMemories Home" te kunnen gebruiken, maakt u verbinding met het internet en installeert u "Uitgebreide Functie".

- U kunt beelden die met de camera zijn opgenomen importeren in een computer en deze weergeven.
- U kunt de beelden die op een computer zijn opgeslagen, weergeven op opnamedatum met de kalenderweergave.
- U kunt stilstaande beelden corrigeren (rode-ogencorrectie, enz.), beelden afdrukken, beelden per e-mail versturen en de opnamedatum en -tijd veranderen.
- U kunt beelden met de datum erop opslaan en afdrukken.
- U kunt een disc maken van bewegende beelden in het AVCHD-formaat die in een computer zijn geïmporteerd. (Uitgebreide Functie)

NL

## Aantal stilstaande beelden en opnameduur van bewegende beelden

Het aantal stilstaande beelden en de opnameduur kunnen verschillen afhankelijk van de opnameomstandigheden en de geheugenkaart.

### ■ Stilstaande beelden

(Eenheid: Beelden)

Capaciteit / Formaat	Intern geheugen	Geheugenkaart
	Ong. 19 MB	2 GB
16M	3	335
VGA	98	9600
16:9(12M)	3	355

### ■ Bewegende beelden

De onderstaande tabel laat de maximumopnametijd (bij benadering) zien. Dit is de totale duur van alle bestanden met bewegende beelden. Ononderbroken opnemen is mogelijk gedurende ongeveer 29 minuten. Het maximale bestandsformaat van een bestand met bewegende beelden in het MP4-formaat is ongeveer 2 GB.

(h (uren), m (minuten))

Capaciteit / Formaat	Intern geheugen	Geheugenkaart
	Ong. 19 MB	2 GB
AVC HD 24M (FX)	—	10 m (10 m)
AVC HD 9M (HQ)	—	25 m (15 m)
MP4 12M	—	15 m
MP4 3M	—	1 h 10 m

Het getal tussen ( ) is de minimale opnameduur.

- De opnameduur van bewegende beelden verschilt omdat de camera is uitgerust met VBR (variabele bitsnelheid), waardoor de beeldkwaliteit automatisch wordt aangepast aan de hand van de opnamescène. Wanneer u een snelbewegend onderwerp opneemt, is het beeld helderder, maar de opnameduur is korter omdat meer geheugen nodig is voor de opname. De opnameduur verschilt ook afhankelijk van de opnameomstandigheden, het onderwerp en de instellingen van de beeldkwaliteit en het beeldformaat.

# Opmerkingen over het gebruik van de camera

## Functies ingebouwd in deze camera

- Deze gebruiksaanwijzing beschrijft elke functie van TransferJet-compatibele/incompatibele apparaten, 1080 60i-compatibele apparaten en 1080 50i-compatibele apparaten. Om te controleren of uw camera de TransferJet-functie ondersteunt, en of het een 1080 60i-compatibel apparaat of 1080 50i-compatibel apparaat is, controleert u of de volgende merktekens op de onderkant van de camera staan.

TransferJet-compatibel apparaat:  (TransferJet)

1080 60i-compatibel apparaat: 60i

1080 50i-compatibel apparaat: 50i

- Kijk niet gedurende een lange tijd naar 3D-beelden die op deze camera zijn opgenomen op een 3D-compatibele televisie.
- Wanneer u 3D-beelden die op deze camera zijn opgenomen bekijkt op een 3D-compatibele televisie, kunt u last krijgen van vermoeide ogen, vermoeidheid of misselijkheid. Om deze symptomen te voorkomen, adviseren wij u tijdens het kijken regelmatig een pauze te nemen. U dient echter voor uzelf te bepalen hoe vaak en hoe lang u een pauze nodig hebt aangezien dit verschilt van persoon tot persoon. Als u enig ongemak ervaart, stopt u met het bekijken van de 3D-beelden tot u zich beter voelt en raadpleegt u zo nodig uw huisarts. Raadpleeg tevens de gebruiksaanwijzing die werd geleverd bij het apparaat dat u hebt aangesloten op de camera, of het softwareprogramma dat u gebruikt met de camera. Vergeet niet dat het gezichtsvermogen van een kind zich nog ontwikkelt (met name bij kinderen jonger dan 6 jaar). Raadpleeg een kinderarts of oogarts voordat u uw kind toestaat 3D-beelden te bekijken, en zorg ervoor dat uw kind de bovenstaande voorzorgsmaatregelen in acht neemt tijdens het bekijken van dergelijke beelden.

NL

## Gebruik en onderhoud

Het apparaat mag niet onvoorzichtig worden behandeld, uit elkaar worden gehaald, worden gewijzigd of aan fysieke schokken worden blootgesteld, zoals ertegen slaan, laten vallen of erop staan. Wees met name voorzichtig met de lens.

## Opmerkingen over opnemen/weergeven

- Voordat u begint met opnemen maakt u een proefopname om te controleren of de camera juist werkt.
- Richt de camera niet naar de zon of ander fel licht. Hierdoor kan een storing in de camera ontstaan.
- Als er condens op de camera is gevormd, verwijdert u dit voordat u de camera gebruikt.
- Niet met de camera schudden of er tegenaan stoten. Hierdoor kan een storing ontstaan en kan het onmogelijk worden beelden op te nemen. Bovendien kan het opnamemedium onbruikbaar worden en kunnen de beeldgegevens beschadigd raken.

NL  
29

## **Bewaar/gebruik de camera niet op de volgende plaatsen**

- Op een buitengewone hete, koude of vochtige plaats  
Op plaatsen zoals een in de zon geparkeerde auto, kan de camerabehuizing door de hitte vervormen, waardoor een storing kan optreden.
- Onder rechtstreeks zonlicht of nabij een verwarmingsbron  
De camerabehuizing kan verkleuren of vervormen, waardoor een storing kan optreden.
- Op plaatsen onderhevig aan trillingen
- In de buurt van een plaats waar sterke radiogolven worden gegenereerd, straling wordt uitgestraald of een sterk magneetveld heerst. Op deze plaatsen kan de camera de beelden niet goed opnemen of weergeven.

## **Vervoeren**

Als de camera in de achterzak van uw broek of jurk zit, mag u niet in een stoel of op een andere plaats gaan zitten omdat de camera hierdoor beschadigd kan worden of defect kan raken.

## **Carl Zeiss-lens**

De camera is uitgerust met een lens van Carl Zeiss die in staat is scherpe beelden met een uitstekend contrast te reproduceren. De lens van de camera is geproduceerd onder een kwaliteitsborgingssysteem dat is gecertificeerd door Carl Zeiss in overeenstemming met de kwaliteitsnormen van Carl Zeiss in Duitsland.

## **Opmerkingen over het scherm**

Het scherm is vervaardigd met gebruikmaking van uiterst nauwkeurige precisietechnologie zodat meer dan 99,99% van de beeldpunten effectief gebruikt kunnen worden. Echter, enkele kleine zwarte en/of heldere punten (wit, rood, blauw of groen) kunnen zichtbaar zijn op het scherm. Deze punten zijn een normaal gevolg van het productieproces en hebben géén invloed op de opnamen.

## **Over de temperatuur van de camera**

Uw camera en de accu kunnen heet worden als gevolg van ononderbroken gebruik, maar dit duidt niet op een defect.

## **Opmerkingen over de beveiliging tegen oververhitting**

Afhankelijk van de camera- en accutemperatuur, is het mogelijk dat u geen bewegende beelden kunt opnemen, of de voeding automatisch wordt onderbroken om de camera te beschermen. Voordat de camera wordt uitgeschakeld of u geen bewegende beelden meer kunt opnemen, wordt een mededeling afgebeeld op het scherm. Laat in dat geval de camera uitgeschakeld liggen en wacht tot de temperatuur van de camera en accu lager is geworden. Als u de camera inschakelt zonder de camera en de accu voldoende te laten afkoelen, kan de voeding weer worden onderbroken, of kan het onmogelijk zijn bewegende beelden op te nemen.

## **Over het opladen van de accu**

Als u de accu oplaadt die een lange tijd niet is gebruikt, kan het onmogelijk zijn de accu tot de normale capaciteit op te laden. Dit is het gevolg van de eigenschappen van de accu en is geen defect. Laad de accu opnieuw op.

## **Waarschuwing over copyright**

Televisieprogramma's, films, videobanden en ander materiaal kunnen beschermd worden door auteursrechten. Het zonder toestemming opnemen van dergelijk materiaal, kan in strijd zijn met de wetten op de auteursrechten.

## **Geen compensatie voor beschadigde gegevens of weigeren op te nemen**

Sony kan geen compensatie bieden voor het weigeren op te nemen of voor verlies van opgenomen gegevens als gevolg van een storing in de camera, opnamemedium, enz.

## **De buitenkant van de camera reinigen**

Maak de buitenkant van de camera schoon met een zachte doek bevochtigd met water en veeg het oppervlak daarna droog met een droge doek. Ter voorkoming van beschadiging van de afwerklaag of behuizing:

- Stel de camera niet bloot aan chemische stoffen, zoals thinner, wasbenzine, alcohol, wegwerpreinigingsdoekjes, insectenspray, zonnebrandcrème of insecticiden.

NL

## Technische gegevens

### Camera

---

#### [Systeem]

Beeldsysteem: 7,77 mm (1/2,3 type)

Exmor R CMOS-sensor

Totaal aantal pixels van de camera:

Ong. 16,8 Megapixels

Effectief aantal pixels van de camera:

Ong. 16,2 Megapixels

Lens: Carl Zeiss Vario-Tessar 4x  
zoomlens

f = 4,43 mm – 17,7 mm (25 mm –  
100 mm (gelijkwaardig aan een  
35 mm filmrolcamera))

F3,5 (W) – F4,6 (T)

Bij opnemen van bewegende  
beelden (16:9): 27 mm – 108 mm\*

Bij opnemen van bewegende  
beelden (4:3): 33 mm – 132 mm\*

\* Indien [Bewegend-beeld  
SteadyShot] is ingesteld op  
[Standaard]

SteadyShot: Optisch

Belichtingsregeling: Automatische  
belichting, Scènekeuze  
(16 functies)

Witbalans: Automatisch, Daglicht,  
Bewolkt, Fluorescerend licht 1/2/3,  
Gloeilamp, Flitser, One Push,  
Onderwater 1/2

Signaalformaat:

Voor 1080 50i: PAL-kleur, CCIR-  
normen HDTV 1080/50i-  
specificatie

Voor 1080 60i: NTSC-kleur, EIA-  
normen HDTV 1080/60i-  
specificatie

Bestandsformaat:

Stilstaande beelden: compatibel  
met JPEG (DCF, Exif, MPF  
Baseline), compatibel met DPOF  
3D-stilstaande-beelden:

Compatibel met MPO (MPF  
Extended (Disparity Image))

Bewegende beelden (AVCHD-  
formaat): compatibel met

AVCHD-indeling Ver. 2.0

Video: MPEG-4 AVC/H.264

Audio: 2-kanaals Dolby Digital,  
uitgerust met Dolby Digital Stereo  
Creator

• Gefabriceerd onder licentie van  
Dolby Laboratories.

Bewegende beelden

(MP4-formaat):

Video: MPEG-4 AVC/H.264

Audio: 2-kanaals MPEG-4 AAC-  
LC

Opnamemedium: Intern geheugen  
(ong. 19 MB), "Memory Stick  
Duo", "Memory Stick Micro", SD-  
geheugenkaarten, microSD-  
geheugenkaarten

Flitser: Flitserbereik (ISO-gevoeligheid  
(aanbevolen-belichtingsindex)  
ingesteld op Auto):

Ong. 0,08 m t/m 3,7 m (W)

Ong. 0,5 m t/m 2,7 m (T)

---

#### [Ingangs- en uitgangsaansluitingen]

HDMI-aansluiting:

HDMI-miniaansluiting

Multifunctionele aansluiting: Type3b  
(AV-uitgang/USB/DC-ingang)

Video-uitgang

Audio-uitgang

USB-communicatie

USB-communicatie:

Hi-Speed USB (USB 2.0)



---

## [Scherm]

LCD-scherm:

Breedbeeld (16:9), 7,5 cm (3,0 type) TFT-aansturing

Totaal aantal beeldpunten:

921 600 beeldpunten

---

## [Stroomvoorziening, algemeen]

Voeding:

Oplaadbare accu NP-BN, 3,6 V  
Netspanningsadapter AC-UB10/  
UB10B, 5 V

Stroomverbruik (tijdens opnemen):

1,0 W

Bedrijfstemperatuur:

-10 °C t/m +40 °C

Bewaartemperatuur:

-20 °C t/m +60 °C

Afmetingen (compatibel met CIPA):

95,9 mm × 56,2 mm × 17,9 mm  
(b/h/d)

Gewicht (compatibel met CIPA)

(inclusief de accu NP-BN,  
"Memory Stick Duo"):  
Ong. 133 g

Microfoon: Stereo

Luidspreker: Mono

Exif Print: Compatibel

PRINT Image Matching III:

Compatibel

Waterdichtheid/stofdichtheid:

Gelijkwaardig aan IEC60529 IP58  
(De camera kan tot een diepte van  
5 meter onder water gedurende  
60 minuten worden bediend.)

Schokbestendigheid:

Deze camera voldoet aan de norm  
MIL-STD 810F Method 516.5-  
Shock en heeft een valtest vanaf  
een hoogte van 1,5 m boven een  
5 cm dikke multiplexplank  
doorstaan.

De prestaties met betrekking tot de  
waterdichtheid, stofdichtheid en  
schokbestendigheid zijn gebaseerd op  
standaardtests van Sony.

## Netspanningsadapter AC- UB10/UB10B

Voeding: 100 V t/m 240 V

wisselstroom van 50 Hz/60 Hz,  
70 mA

Uitgangsspanning:

5 V gelijkstroom, 0,5 A

Bedrijfstemperatuur: 0 °C t/m 40 °C

Bewaartemperatuur:

-20 °C t/m +60 °C

Afmetingen: Ong. 50 mm × 22 mm ×  
54 mm (b/h/d)

Gewicht:

Voor de VS en Canada: Ong. 48 g

Voor andere landen en gebieden  
dan de VS en Canada: Ong. 43 g

## Oplaadbare accu NP-BN

Gebruikte accu: Lithiumion-accu

Maximale spanning:

4,2 V gelijkstroom

Nominale spanning: 3,6 V gelijkstroom

Maximale laadspanning:

4,2 V gelijkstroom

Maximale laadstroom: 0,9 A

Capaciteit:

typisch: 2,3 Wh (630 mAh)

minimaal: 2,2 Wh (600 mAh)

Wijzigingen in ontwerp en technische  
gegevens zijn voorbehouden zonder  
voorafgaande kennisgeving.

NL

## Handelsmerken

- De volgende markeringen zijn handelsmerken van Sony Corporation.  
**Cyber-shot**, "Cyber-shot", "Memory Stick PRO Duo", "Memory Stick PRO-HG Duo", "Memory Stick Duo", "Memory Stick Micro"
- "AVCHD"- en "AVCHD"-logotypen zijn handelsmerken van Panasonic Corporation en Sony Corporation.
- Windows is een gedeponeerd handelsmerk van Microsoft Corporation in de Verenigde Staten en/of andere landen.
- Mac is een handelsmerk van Apple Inc.
- SDXC is een handelsmerk van SD-3C, LLC.
- "PS" en "PlayStation" zijn gedeponeerde handelsmerken van Sony Computer Entertainment Inc.
- Alle andere in deze gebruiksaanwijzing vermelde systeem- en productnamen zijn in het algemeen handelsmerken of gedeponeerde handelsmerken van de betreffende ontwikkelaars of fabrikanten. Echter, in deze gebruiksaanwijzing zijn de aanduidingen <sup>TM</sup> en ® in alle voorkomende gevallen weggelaten.



- Geniet nog meer van uw PlayStation 3 door het softwareprogramma voor PlayStation 3 te downloaden vanaf de PlayStation Store (waar beschikbaar).

- Het softwareprogramma voor PlayStation 3 vereist een PlayStation Network-account en het downloaden van het softwareprogramma. Toegankelijk in gebieden waarin de PlayStation Store beschikbaar is.

Extra informatie over deze camera en antwoorden op veelgestelde vragen vindt u op onze Customer Support-website voor klantenondersteuning.

<http://www.sony.net/>

Gedrukt op 70% of hoger kringlooppapier met VOC (vluchtige organische verbinding)-vrije inkt op basis van plantaardige olie.



## Poznanawanie funkcji aparatu („Przewodnik użytkownika aparatu Cyber-shot”)



„Przewodnik użytkownika aparatu Cyber-shot” to instrukcja internetowa. Zawiera ona szereg szczegółowych opisów wielu funkcji aparatu.

- ① Przejdź na stronę pomocy technicznej firmy Sony.  
<http://www.sony.net/SonyInfo/Support/>
- ② Wybierz kraj lub region.
- ③ Wpisz nazwę modelu swojego aparatu w polu na stronie pomocy.
  - Sprawdź nazwę modelu na dolnej części aparatu.

## Sprawdzanie zawartości zestawu

Liczba w nawiasach oznacza liczbę sztuk.

- Aparat (1)
- Akumulator NP-BN (1)  
(Tego akumulatora nie można używać wraz z aparatami Cyber-shot, które są dostarczane z akumulatorem NP-BN1.)
- Pisak (1)
- Wielofunkcyjny przewód USB (1)
- Zasilacz sieciowy AC-UB10/UB10B (1)
- Przewód zasilający (brak w zestawie w USA i Kanadzie) (1)
- Pasek na nadgarstek (1)
- Instrukcja obsługi (ta instrukcja) (1)
- Uwagi dotyczące wodoszczelności (1)

## Ostrzeżenie

Aby zmniejszyć ryzyko pożaru lub porażenia prądem, nie wystawiać urządzenia na deszcz i chronić je przed wilgocią.

## **WAŻNE INSTRUKCJE DOTYCZĄCE BEZPIECZEŃSTWA -ZACHOWAJ TE INSTRUKCJE NIEBEZPIECZEŃSTWO ABY ZMNIJSZYĆ RYZYKO POŻARU I PORAŻENIA PRĄDEM, POSTĘPUJ ZGODNIE Z TYMI INSTRUKCJAMI**

Jeżeli kształt wtyczki nie pasuje do gniazda elektrycznego, użyj adaptera wtyczki (tzw. przejściówki) o właściwej dla gniazda elektrycznego konfiguracji.

PL

## OSTRZEŻENIE

### **I Akumulator**

Nieprawidłowe obchodzenie się z akumulatorem może doprowadzić do jego wybuchu, pożaru lub nawet poparzenia chemicznego. Należy przestrzegać następujących uwag.

- Akumulatora nie należy demontować.
- Nie należy zgniatać ani narażać akumulatora na zderzenia lub działanie sił takich, jak uderzanie, upuszczanie lub nadeptanie.
- Nie należy doprowadzać do zwarcia ani do zetknięcia obiektów metalowych ze stykami akumulatora.
- Akumulatora nie należy wystawiać na działanie wysokich temperatur powyżej 60°C spowodowanych bezpośrednim działaniem promieni słonecznych lub pozostawieniem w nasłonecznionym samochodzie.
- Akumulatora nie należy podpalać ani wrzucać do ognia.
- Nie należy używać uszkodzonych lub przeciekających akumulatorów litowo-jonowych.
- Należy upewnić się, że akumulator jest ładowany przy użyciu oryginalnej ładowarki firmy Sony lub urządzenia umożliwiającego jego naładowanie.
- Akumulator należy przechowywać w miejscu niedostępnym dla małych dzieci.
- Należy chronić akumulator przed wilgocią i zamoczeniem.
- Akumulator należy wymienić tylko na akumulator tego samego lub zbliżonego typu, zgodnie z zaleceniami firmy Sony.
- Zużytych akumulatorów należy pozbyć się szybko, tak jak opisano w instrukcji.

## **| Zasilacz sieciowy**

Podłącz zasilacz sieciowy do najbliższego gniazda sieciowego. Jeśli wystąpią problemy podczas korzystania z zasilacza sieciowego, natychmiast odłącz zasilanie wyjmując wtyczkę z gniazda sieciowego.

Jeżeli przewód zasilający jest dostarczony, jest on przeznaczony wyłącznie do użycia z tym aparatem i nie może być używany razem z innym sprzętem elektrycznym.

## **Uwaga dla klientów w Europie**

### **| Uwaga dla klientów w krajach stosujących dyrektywę UE**

Producentem tego produktu jest firma Sony Corporation, 1-7-1 Konan Minato-ku Tokyo, 108-0075 Japonia. Autoryzowanym przedstawicielem w sprawach bezpieczeństwa produktu i Normy kompatybilności elektromagnetycznej (EMC) jest firma Sony Deutschland GmbH, Hedelfinger Strasse 61, 70327 Stuttgart, Niemcy. Aby uzyskać informacje na temat dowolnych usług lub gwarancji, należy zapoznać się z adresami podanymi w oddzielnych dokumentach o usługach i gwarancji.

Niniejszy produkt został przetestowany i uznany za spełniający wymagania dyrektywy EMC dotyczące korzystania z kabli połączeniowych o długości poniżej 3 metrów.

### **| Uwaga**

Na obraz i dźwięk z urządzenia może wpływać pole elektromagnetyczne o określonej częstotliwości.

### **| Uwaga**

Jeśli ładunki elektrostatyczne lub pola elektromagnetyczne spowodują przerwanie przesyłania danych, należy uruchomić ponownie aplikację lub odłączyć, a następnie ponownie podłączyć kabel komunikacyjny (USB itp.).

### **| Pozbywanie się zużytego sprzętu (stosowane w krajach Unii Europejskiej i w pozostałych krajach europejskich stosujących własne systemy zbiórki)**



Ten symbol na produkcie lub jego opakowaniu oznacza, że produkt nie może być traktowany jako odpad komunalny, lecz powinno się go dostarczyć do odpowiedniego punktu zbiórki sprzętu elektrycznego i elektronicznego, w celu recyklingu. Odpowiednie zadysponowanie zużytego produktu zapobiega potencjalnym negatywnym wpływom na środowisko oraz zdrowie ludzi, jakie mogłyby wystąpić w przypadku niewłaściwego zagospodarowania odpadów. Recykling materiałów pomaga chronić środowisko

naturalne. W celu uzyskania bardziej szczegółowych informacji na temat recyklingu tego produktu, należy skontaktować się z lokalną jednostką samorządu terytorialnego, ze służbami zagospodarowywania odpadów lub ze sklepem, w którym zakupiony został ten produkt.

## **I Pozbywanie się zużytych baterii (stosowane w krajach Unii Europejskiej i w pozostałych krajach europejskich mających własne systemy zbiórki)**



Ten symbol umieszczony na baterii lub na jej opakowaniu oznacza, że nie może być ona traktowana jako odpad komunalny.

Symbol ten dla pewnych rodzajów baterii może być stosowany w kombinacji z symbolem chemicznym. Symbole chemiczne rtęci (Hg) lub ołowiu (Pb) stosuje się jako dodatkowe oznaczenie, jeśli bateria zawiera więcej niż 0,0005% rtęci lub 0,004% ołowiu.

Odpowiednio gospodarując zużytymi bateriami, możesz zapobiec potencjalnym negatywnym wpływom na środowisko oraz zdrowie ludzi, jakie mogłyby wystąpić w przypadku niewłaściwego obchodzenia się z tymi odpadami. Recykling baterii pomoże chronić środowisko naturalne.

W przypadku produktów, w których ze względu na bezpieczeństwo, poprawne działanie lub integralność danych wymagane jest stałe podłączenie do baterii, wymianę zużytej baterii należy zlecić wyłącznie wykwalifikowanemu personelowi stacji serwisowej.

Aby mieć pewność, że bateria znajdująca się w zużytym sprzęcie elektrycznym i elektronicznym będzie właściwie zagospodarowana, należy dostarczyć sprzęt do odpowiedniego punktu zbiórki.

W odniesieniu do wszystkich pozostałych zużytych baterii, prosimy o zapoznanie się z rozdziałem instrukcji obsługi produktu o bezpiecznym demontażu baterii. Zużytą baterię należy dostarczyć do właściwego punktu zbiórki.

W celu uzyskania bardziej szczegółowych informacji na temat zbiórki i recyklingu baterii należy skontaktować się z lokalną jednostką samorządu terytorialnego, ze służbami zajmującymi się zagospodarowywaniem odpadów lub ze sklepem, w którym zakupiony został ten produkt.

## Uwagi o odporności aparatu na wodę, pyły i uderzenia

Aparat ten jest wyposażony tak, że jest wodoszczelny, odporny na pyły i na uderzenia. Uszkodzenia spowodowane niewłaściwym użytkowaniem, złym obchodzeniem się lub brakiem właściwej konserwacji nie są objęte ograniczoną gwarancją.

- Aparat ten posiada poziom wodoszczelności/odporności na pyły odpowiadający normom IEC60529 IP58. Aparat można używać w zbiornikach wodnych do głębokości 5 m przez 60 minut.
- Nie należy wystawiać aparatu na działanie wody pod ciśnieniem, np. z kranu.
- Nie używaj podczas kąpieli w gorących źródłach.
- Używaj aparatu w zalecanych zakresach temperatur wody, od  $-10^{\circ}\text{C}$  do  $+40^{\circ}\text{C}$ .
- Zgodnie ze standardami MIL-STD 810F, niniejszy produkt przeszedł pomyślnie test upuszczenia z wysokości 1,5 m na płytę ze sklejki drewnianej o grubości 5 cm\*.  
\* Ze względu na zależność od warunków i okoliczności używania, nie udziela się gwarancji dotyczącej uszkodzenia, usterki lub wodoszczelności tego aparatu.
- Jeśli chodzi o odporność na pyły/uderzenia, nie ma gwarancji, że aparat nie zostanie porysowany lub wgnieciony.
- W niektórych wypadkach wodoszczelność aparatu może zostać utracona na skutek silnego uderzenia, na przykład w wyniku upuszczenia. Zalecane jest odpłatne sprawdzenie aparatu w autoryzowanym punkcie naprawczym.
- Dostarczone akcesoria nie spełniają warunków wodoszczelności, odporności na pyły i na uderzenia.

### Uwagi przed użyciem aparatu pod wodą/w pobliżu wody

- Pamiętaj, aby wewnątrz osłony akumulatora/karty pamięci lub osłony złącza uniwersalnego nie dostały się żadne ciała obce, takie jak piasek, włosy lub brud. Nawet niewielka ilość ciał obcych może spowodować, że do wnętrza aparatu dostanie się woda.

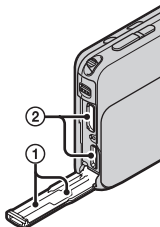



- Sprawdź, czy uszczelka i odpowiadająca jej powierzchnia nie są porysowane. Nawet mała rysa może sprawić, że woda dostanie się do środka aparatu. Jeżeli uszczelka lub odpowiadająca jej powierzchnia zostały porysowane, wymień odpłatnie uszczelkę w autoryzowanym punkcie naprawczym.
- Jeżeli brud lub piasek znajdują się na uszczelce lub na przylegającej do niej powierzchni, wytrzyj powierzchnię miękką ściereczką, nie pozostawiającą włókien. Należy chronić uszczelkę przed zadrapaniami, spowodowanymi przez dotykanie jej podczas ładowania akumulatorów lub korzystania z przewodu zasilania.

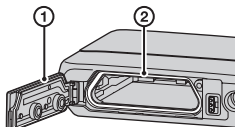

- ① Uszczelka  
 ② Powierzchnia, do której przylega uszczelka

- Nie otwieraj/zamykaj osłony akumulatora/karty pamięci lub osłony złącza uniwersalnego w pobliżu wody lub mokrymi albo zapiaaszczonymi rękami. Istnieje ryzyko, że piasek lub woda dostaną się do środka. Przed otwarciem pokrywy należy wykonać procedurę opisaną w punkcie „Czyszczenie po użyciu aparatu pod wodą/w pobliżu wody”.
- Otwórz pokrywę akumulatora/karty pamięci oraz pokrywę złącza przewodu wielofunkcyjnego, gdy aparat jest już całkowicie suchy.
- Zawsze sprawdź, czy osłona akumulatora/karty pamięci i osłona złącza uniwersalnego są dokładnie zamknięte.

PL

### Uwagi o używaniu aparatu pod wodą/w pobliżu wody

- Panel dotykowy może zadziałać pod wpływem rozprysków wody na ikonach na ekranie. Przy korzystaniu z aparatu pod wodą/w pobliżu wody zaleca się, aby ukryć ikony, wybierając  $\text{DISP}_{\text{OFF}}$  z prawej strony ekranu. Przytrzymaj  $\text{DISP}_{\text{ON}}$  przez kilka sekund, aby ponownie wyświetlić ikony.
- Z panelu dotykowego nie można korzystać pod wodą. Korzystaj z przycisków na aparacie, aby robić zdjęcia.
- Nie narażaj aparatu na wstrząsy, takie jak skakanie z aparatem do wody.
- Nie otwieraj i nie zamykaj osłony akumulatora/karty pamięci lub osłony złącza uniwersalnego pod wodą/w pobliżu wody.
- Użyj oddzielnie dostępnej osłony (Marine Pack), jeżeli chcesz zejść niżej niż 5 metry pod wodę.
- Aparat ten może zatonać. Załóż na dłoń pasek na nadgarstek, aby zapobiec zatonięciu aparatu.
- Blade, białe, okrągłe plamki mogą pojawić się na podwodnych zdjęciach wykonanych lampą błyskową, z powodu odbicia światła od unoszących się w wodzie obiektów. Nie jest to usterka.

PL  
7

- Aby robić podwodne zdjęcia z mniejszymi zniekształceniami, wybierz  (Podwodne) w trybie wyboru sceny.
- Jeżeli na obiektywie są krople wody lub inne ciała obce, nagrywanie wyraźnych obrazów będzie niemożliwe.
- Nie otwieraj pokrywy obiektywu w miejscach, gdzie wzbija się piasek.

### **Czyszczenie po użyciu aparatu pod wodą/w pobliżu wody**

- W ciągu 60 minut po użyciu należy zawsze umyć aparat wodą i nie otwierać pokrywy akumulatora/karty pamięci oraz pokrywy złącza przewodu wielofunkcyjnego przed zakończeniem mycia. Piasek lub woda mogą dostać się wewnątrz, w miejsca gdzie ich nie widać. Brak płukania spowoduje degradację funkcji wodoszczelnej.
- Zostaw aparat w misce z czystą wodą na około 5 minut. Następnie delikatnie potrząśnij zanurzonym w wodzie aparatem, naciśnij pod wodą każdy przycisk, przesunij dźwignię zoom lub osłonę obiektywu, aby wypłukać sól, piasek lub inne zanieczyszczenia osadzone wokół przycisków lub osłony obiektywu.
- Po wypłukaniu wytrzyj krople wody miękką ściereczką. Wysusz dokładnie aparat w zacienionym miejscu o dobrej wentylacji. Nie używaj suszarki do włosów do suszenia aparatu, ponieważ istnieje ryzyko deformacji i/lub degradacji funkcji wodoszczelnej.
- Wytrzyj krople wody lub kurz z pokrywy akumulatora/karty pamięci lub pokrywy złącza miękką, suchą szmatką.
- Konstrukcja aparatu powoduje wypływanie wody. Woda będzie wypływać z otworów wokół przycisku ON/OFF (Zasilanie), dźwigni zoom i innych regulatorów. Po wyjściu z wody połóż aparat na chwilę na miękkim materiale, aby umożliwić wypływanie wody.
- Po zanurzeniu aparatu w wodzie mogą pojawić się bąbelki. Nie jest to usterka.
- Obudowa aparatu może ulec odbarwieniu pod wpływem kontaktu z kremem przeciwsłonecznym lub olejkami do opalania. Jeżeli aparat wejdzie w kontakt z kremem przeciwsłonecznym lub olejkami do opalania, szybko wytrzyj go do czysta.
- Nie dopuszczaj, aby słona woda pozostawała na powierzchni lub wewnątrz aparatu. Może to powodować korozję lub odbarwienia, oraz degradację funkcji wodoszczelnej.
- Aby zachować wodoszczelne właściwości, zalecane jest dostarczenie aparatu raz w roku do sprzedawcy sprzętu lub do autoryzowanego punktu naprawczego w celu odpłatnej wymiany uszczelki osłony akumulatora/karty pamięci lub uszczelki osłony złącza uniwersalnego.



## Elementy aparatu

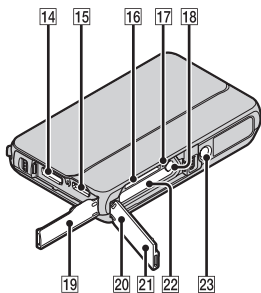
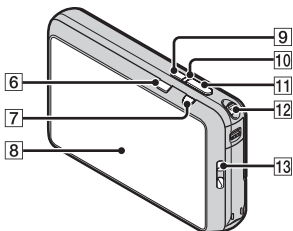
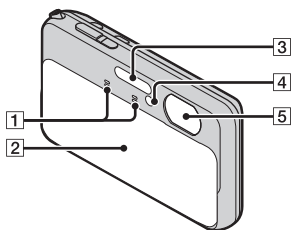

- 1 Mikrofon
- 2 Pokrywa obiektywu
- 3 Lampa błyskowa
- 4 Lampka samowyzwalacza/  
Lampka zdjęcia z uśmiechem/  
Wspomaganie AF
- 5 Obiektyw
- 6 Przycisk ▶ (Odtwarzanie)
- 7 Przycisk MOVIE (Film)
- 8 Ekran LCD/panel dotykowy
- 9 Przycisk ON/OFF (Zasilanie)
- 10 Wskaźnik zasilania/ladowania
- 11 Spust migawki
- 12 Dźwignia W/T (Zoom)
- 13 Zaczep paska na nadgarstek
- 14 Gniazdo HDMI typu mini
- 15 Złącze uniwersalne (Type3b)
- 16 Otwór karty pamięci
- 17 Lampka aktywności
- 18 Dźwignia wyjmowania  
akumulatora
- 19 Pokrywa złączy
- 20 Osłona akumulatora/karty  
pamięci
- 21 Oznaczenie   
(TransferJet™)
- 22 Otwór do wkładania  
akumulatora
- 23 Oprawka statywu
  - Użyj statywu z wkrętem o długości mniejszej niż 5,5 mm. W przeciwnym wypadku aparat nie daje się pewnie umocować i może ulec uszkodzeniu.

PL

## Wkładanie akumulatora

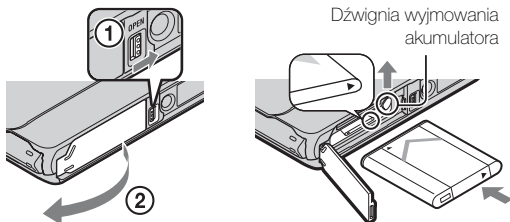

**1** Otwórz osłonę.

**2** Włóż akumulator.

- Zestaw akumulator z przewodnikiem wewnątrz otworu do wkładania akumulatora. Włóż akumulator tak, aby dźwignia wyjmowania akumulatora wróciła na swoje miejsce.
- Dokładnie zamknij osłonę akumulatora, tak aby usłyszeć odgłos zamykania zatrzasku osłony i aby żółty znak pod zatrzaskiem nie był widoczny.
- Zamknięcie osłony gdy akumulator jest włożony nieprawidłowo może prowadzić do uszkodzenia aparatu.

## Ładowanie akumulatora

Dla klientów w USA i Kanadzie

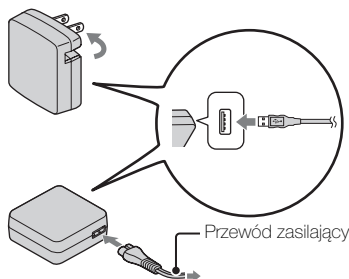

Dla klientów w krajach/regionach innych niż USA i Kanada

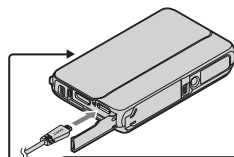

PL

**1** Otwórz pokrywę złącza i połącz aparat i zasilacz sieciowy (w zestawie) przy pomocy przewodu wielofunkcyjnego USB (w zestawie).

**2** Podłącz zasilacz sieciowy do gniazda zasilania.

Wskaźnik zasilania/ładowania zapala się na pomarańczowo i rozpoczyna się ładowanie.

- Wyłącz aparat podczas ładowania akumulatora.
- Możesz naładować akumulator nawet wtedy, gdy jest częściowo naładowany.
- Gdy wskaźnik zasilania/ładowania miga, a ładowanie nie zakończyło się, wyjmij i włóż ponownie akumulator.

## Uwagi

- Jeśli wskaźnik zasilania/ladowania aparatu miga, gdy zasilacz jest podłączony do gniazda zasilania, oznacza to, że ładowanie sieciowy chwilowo przerwane, ponieważ temperatura przekracza zalecany zakres. Gdy temperatura powróci do odpowiedniego zakresu, ładowanie zostaje wznowione. Zalecane jest ładowanie akumulatora w temperaturze otoczenia od 10°C do 30°C.
- Ładowanie akumulatora może być nieskuteczne, jeśli styki akumulatora są zabrudzone. W takim przypadku delikatnie oczyść styki akumulatora, wycierając kurz przy użyciu miękkiej ściereczki lub patyczka kosmetycznego.
- Podłącz zasilacz sieciowy (w zestawie) do najbliższego gniazda zasilania. Jeśli wystąpią problemy podczas korzystania z zasilacza sieciowego, natychmiast wyjmij wtyczkę z gniazda zasilania, aby odłączyć aparat od źródła zasilania.
- Po zakończeniu ładowania odłącz zasilacz sieciowy od gniazda zasilania.
- Należy stosować tylko oryginalne akumulatory, wielofunkcyjny przewód USB (w zestawie) oraz zasilacz sieciowy (w zestawie) firmy Sony.
- Ładowarka BC-TRN2 (sprzedawana oddzielnie) może działać w trybie szybkiego ładowania z akumulatorem NP-BN dostarczanym z tym modelem. Ładowarka BC-TRN (sprzedawana oddzielnie) nie może działać w trybie szybkiego ładowania z akumulatorem dostarczanym z tym modelem NP-BN.

## ■ Czas ładowania (pełne naładowanie)

Czas ładowania wynosi w przybliżeniu 115 min. przy użyciu zasilacza sieciowego (w zestawie).

## Uwaga

- Powyższy czas ładowania odpowiada ładowaniu całkowicie rozładowanego akumulatora w temperaturze 25°C. Ładowanie może trwać dłużej, zależnie od warunków i okoliczności używania.

## Ładowanie przez podłączenie do komputera

Akumulator można naładować podłączając aparat do komputera przy użyciu wielofunkcyjnego przewodu USB.

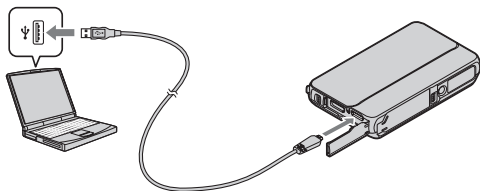

### Uwaga

- W przypadku ładowania z użyciem komputera należy pamiętać o następujących kwestiach:
  - Jeśli aparat jest podłączony do komputera typu laptop, który nie jest podłączony do zasilania sieciowego, to będzie wyczerpywany akumulator komputera. Nie należy ładować akumulatora bardzo długo.
  - Nie włączaj/wyłączaj oraz nie uruchamiaj ponownie komputera, ani nie budź komputera z hibernacji, gdy pomiędzy aparatem a komputerem ustanowiono połączenie USB. Aparat może spowodować usterkę. Przed włączeniem/wyłączeniem, ponownym uruchomieniem komputera lub wybudzeniem komputera z hibernacji należy rozłączyć aparat i komputer.
  - Ładowanie przy pomocy komputera składanego/modyfikowanego we własnym zakresie nie jest objęte gwarancją.

PL

## Okres użytkowania akumulatora i liczba obrazów, które można zapisać i przeglądać

	Trwałość akumulatora	Liczba zdjęć
Wykonywanie (zdjęć)	Okolo 125 min.	Okolo 250 zdjęć
Przeglądanie (zdjęć)	Okolo 190 min.	Okolo 3800 zdjęć
Nagrywanie (filmów)	Okolo 60 min.	—

### Uwagi

- Podana powyżej liczba obrazów dotyczy sytuacji, gdy akumulator jest w pełni naładowany. Liczba dostępnych obrazów może zmniejszyć ze względu na warunki użytkowania.
- Liczba obrazów, które można wykonać dotyczy fotografowania w następujących warunkach:
  - Używając Sony „Memory Stick PRO Duo” (Mark2) (sprzedawany oddzielnie)
  - Akumulator jest wykorzystywany w temperaturze otoczenia 25°C.
- Liczba zdjęć, które można wykonać w danych warunkach „Wykonywanie (zdjęć)”, została wyliczona według normy CIPA i dotyczy wykonywania zdjęć w następujących warunkach:  
(CIPA: Camera & Imaging Products Association)
  - [Jasność panelu] jest ustawiony na [3(Normalny)].
  - Fotografowanie co 30 sekund.
  - Zoom jest przełączany na przemian na stronę W i T.
  - Lampa błyskowa błyska co drugi raz.
  - Zasilanie jest włączane i wyłączane co dziesięć zdjęć.
- Wskazania dotyczące długości nagranych filmów zależą od następujących warunków:
  - Jakość filmu: AVC HD HQ
  - Gdy nagrywanie ciągle zakończy się ze względu na ustawione ograniczenia (str. 27), naciśnij ponownie przycisk MOVIE (Film) i kontynuuj nagrywanie. Nie działają funkcje nagrywania takie jak zoom.



## ■ Zasilanie

Aparat można zasiląć z gniazda zasilania – wystarczy podłączyć go do gniazda zasilania przy pomocy wielofunkcyjnego przewodu USB (w zestawie).

Możesz importować obrazy do komputera, nie obawiając się wyczerpania akumulatora, jeśli podłączysz aparat do komputera przy użyciu wielofunkcyjnego przewodu USB.

Poza tym możesz wykorzystać zasilacz sieciowy AC-UD10 (sprzedawany oddzielnie) do zasilania podczas wykonywania zdjęć i nagrywania filmów.

### **Uwagi**

- Zasilanie nie będzie działać, jeśli w aparacie nie będzie znajdował się akumulator.
- Gdy aparat jest podłączony bezpośrednio do komputera lub do gniazda zasilania przy pomocy dołączonego zasilacza sieciowego AC-UB10/UB10B, zasilanie jest dostępne tylko w trybie odtwarzania. Jeśli aparat działa w trybie wykonywania zdjęć lub jeśli zostaną zmienione ustawienia aparatu, zasilanie nie będzie działało, nawet gdy aparat jest podłączony za pomocą wielofunkcyjnego przewodu USB.
- Jeśli podłączysz aparat do komputera przy użyciu wielofunkcyjnego przewodu USB, gdy aparat działa w trybie odtwarzania, na wyświetlaczu ekran odtwarzania zostanie zastąpiony ekranem połączenia USB. Naciśnij przycisk  (Odtwarzanie), aby powrócić do trybu odtwarzania.

PL

## Wkładanie karty pamięci (sprzedawana oddzielnie)

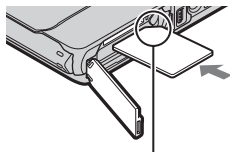
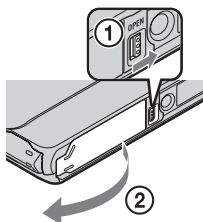

Sprawdź, czy ścięty narożnik jest właściwie skierowany.

---

**1** Otwórz osłonę.

**2** Włóż kartę pamięci (sprzedawana oddzielnie).

- Kartę pamięci z obciętym rogiem skierowanym jak pokazano na rysunku, włóż tak głęboko, aby usłyszeć kliknięcie.

**3** Zamknij osłonę.

---

## ■ Karty pamięci, jakie można wykorzystywać w aparacie

	Karta pamięci	Do zdjęć	Do filmów
<b>A</b>	Memory Stick PRO Duo	○	○ (tylko Mark2)
	Memory Stick PRO-HG Duo	○	○
	Memory Stick Duo	○	—
<b>B</b>	Memory Stick Micro (M2)	○	○ (tylko Mark2)
<b>C</b>	Karta pamięci SD	○	○ (klasa 4 lub szybsza)
	Karta pamięci SDHC	○	○ (klasa 4 lub szybsza)
	Karta pamięci SDXC	○	○ (klasa 4 lub szybsza)
<b>D</b>	Karta pamięci microSD	○	○ (klasa 4 lub szybsza)
	Karta pamięci microSDHC	○	○ (klasa 4 lub szybsza)

- W niniejszej instrukcji produkty opisane w tabeli są łącznie określane mianem:

A: „Memory Stick Duo”

B: „Memory Stick Micro”

C: Karta SD

D: Karta pamięci microSD

### **Uwaga**

- Stosując karty pamięci „Memory Stick Micro” lub microSD z opisywanym aparatem, należy korzystać z odpowiedniego adaptera.

## ■ Aby wyjąć kartę pamięci/akumulator

Karta pamięci: Wciśnij raz kartę pamięci, aby ją wysunąć.

Akumulator: Przesunąć dźwignię wyjmowania akumulatora. Uważać, aby nie upuścić akumulatora.

### **Uwaga**

- Nie wolno wyjmować karty pamięci/akumulatora, gdy świeci się lampka aktywności (str. 9). Może to spowodować uszkodzenie danych na karcie pamięci/w pamięci wewnętrznej.

## Nastawianie zegara

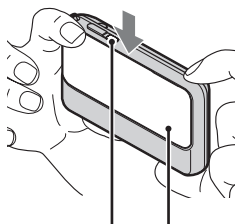

Przycisk ON/OFF  
(Zasilanie)

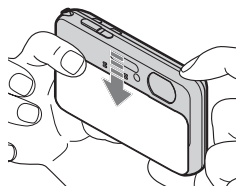

Pokrywa obiektywu

### 1 Zsuń pokrywę aparatu.

Aparat włącza się. Wskaźnik zasilania zapala się na zielono tylko, gdy aparat uruchamia się.

Opcja ustawiania daty i godziny pojawia się, gdy aparat zostanie włączony po raz pierwszy.

- Możesz również włączyć aparat, naciskając przycisk ON/OFF (zasilanie).
- Chwilę potrwa zanim włączy się zasilanie i operacje będą możliwe.

### 2 Wybierz odpowiedni język.

### 3 Wybierz odpowiednią lokalizację geograficzną, postępując zgodnie ze wskazówkami na ekranie, a następnie dotknij [Dalej].

### 4 Ustaw [Czas letni], [Format daty i czasu] i [Data i czas], a następnie dotknij [Dalej].

- Północ jest oznaczona jako 12:00 AM, a południe jako 12:00 PM.

### 5 Dotknij [OK].

### 6 Postępuj zgodnie z instrukcjami na ekranie.

## Robienie zdjęć/Nagrywanie filmów

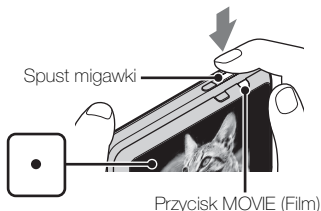

### Wykonywanie zdjęć

- 1 Naciśnij spust migawki do połowy, aby nastawić ostrość.  
Kiedy obraz jest zogniskowany, słychać brzęczyk i zapala się wskaźnik ●.
- 2 Naciśnij spust migawki do końca, aby wykonać zdjęcie.

### Nagrywanie filmów

- 1 Naciśnij przycisk MOVIE (Film), aby rozpocząć nagrywanie.
  - Zmień skalę powiększenia przy użyciu dźwigni W/T (zoom).
- 2 Naciśnij ponownie przycisk MOVIE, aby zatrzymać nagrywanie.

### Uwagi

- Jeśli podczas nagrywania filmu zostanie użyta funkcja zoom, zostanie zapisany dźwięk dźwigni. Dźwięk przycisku MOVIE może zostać również zapisany przy zatrzymaniu nagrywania filmu.
- Ciągłe nagrywanie jest możliwe przez ok. 29 minut za jednym razem przy domyślnych ustawieniach aparatu i temperaturze otoczenia ok. 25°C. Po zakończeniu nagrywania filmu można wznówić nagrywanie ponownie naciskając przycisk MOVIE. Zapis może zostać przerwany automatycznie, aby zapobiec uszkodzeniu aparatu przez temperaturę otoczenia.

## Oglądanie obrazów



▶ (Odtwarzanie)



### 1 Naciśnij przycisk ▶ (Odtwarzanie).

- Przy próbie odtwarzania na aparacie zdjęć zapisanych na karcie pamięci przy użyciu innego aparatu pojawi się ekran rejestracji pliku danych.

### ■ Wybieranie następnego/poprzedniego obrazu

Dotknij ▶| (Następny)/ |◀ (Poprzedni) na ekranie.

- Aby odtwarzać filmy, dotknij ▶ (Odtwarzanie) na środku ekranu.
- Aby powiększyć obraz, przesun dźwignię W/T (zoom) w stronę T.

### ■ Kasowanie obrazu

Dotknij 🗑️ (Usuń) → [Ten obraz].

### ■ Powracanie do nagrywania obrazów

Dotknij 📷 na ekranie.

- Możesz również powrócić do trybu fotografowania, naciskając spust migawki do połowy.

## Przewodnik w aparacie

Aparat posiada wbudowany system instrukcji użytkowania. Dzięki temu można wyszukać najbardziej potrzebną opcję.

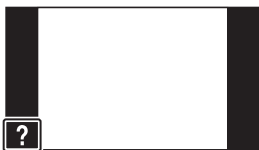

---

### 1 Dotknij ? (Przewodnik w aparacie).

- Podczas przeglądania w lewym dolnym rogu ekranu pojawi się symbol ?.

### 2 Wybierz metodę wyszukiwania z [Przewodnik w aparacie].

Pomoc do zdjęć/ odtwarzania: Szuka różnych funkcji w trybie fotografowania/przeglądania.

Pomoc do ikon: Znajdzie odpowiednią opcję i opis znaczenia wyświetlanych ikon.

Rozwiąz. probl.: Znajdzie opis częstych problemów i sposobów ich rozwiązania.

Przewodnik działania: Wyszuka funkcje zgodnie ze swoimi potrzebami.

Słowo kluczowe: Wyszuka funkcje według słów kluczowych.

Historia: Przegląda ostatnie 10 pozycji wyświetlanych w opcji [Przewodnik w aparacie].

---

## Omówienie innych funkcji

Inne funkcje wykorzystywane podczas wykonywania lub odtwarzania zdjęć można wywołać, dotykając MENU na ekranie. Aparat wyświetla opisy funkcji, które ułatwiają jego użytkowanie. Wyświetlając instrukcję, możesz korzystać z różnych funkcji.



## ■ Opcje menu

### Nagrywanie

Sceneria nagr. filmu	Wybiera tryb nagrywania filmów.
Łatwy tryb	Robi zdjęcia z minimalną ilością ustawień.
Lampa błyskowa	Zmienia ustawienia lampy błyskowej.
Samowyzw.	Zmienia ustawienia samowyzwalacza.
Efekt rozognisk.	Ustawia poziom efektu rozogniskowanego tła, gdy używany jest tryb rozogniskowanego tła.
Rozmiar zdj. (Dual Rec)	Ustawia rozmiar zdjęcia wykonywanego podczas nagrywania filmu.
Rozmiar zdjęcia/ Rozmiar obrazu panoramy/Rozmiar filmu/Jakość filmu	Wybiera rozmiar i jakość zdjęć, zdjęć panoramicznych lub filmów.
Ustawienia serii zdjęć	Zmienia ustawienia trybu serii.
Makro	Pozwala wykonać piękne zbliżenia małych obiektów.
Efekt Malowidła HDR	Jeśli jako efekt wizualny zostanie ustawiony [Malowidło HDR], ustawia poziom efektu.
Podkreślany obszar	Jeśli jako efekt wizualny zostanie ustawiony [Miniatura], ustawia obszar działania efektu.





Barwy	Jeśli jako efekt wizualny zostanie ustawiony [Zabawkowy aparat], ustawia odcień barwy.
Wyodrębniony kolor	Jeśli jako efekt wizualny zostanie ustawiony [Kolor częściowy], ustawia kolor, który ma być oddzielony.
EV	Ręcznie ustawia ekspozycję.
ISO	Ustawia czułość na światło.
Balans bieli	Ustawia odcienie obrazu.
Podwodny balans bieli	Ustawia odcienie kolorów podczas wykonywania zdjęć podwodnych.
Ostrość	Wybiera metodę ustawiania ostrości.
Tryb pomiaru	Wybiera tryb pomiaru, który określa, jaka część obiektu ma być brana pod uwagę przy ustawianiu ekspozycji.
Rozpoznanie sceny	Ustawia automatyczne wykrywanie warunków.
Efekt gład. skóry	Ustawia efekt gładkiej skóry i poziom efektu.
Zdjęcie z uśmiechem	Ustawia automatyczne zwolnienie migawki w przypadku wykrycia uśmiechu.
Czułość na uśmiech	Ustawia czułość funkcji wykrywania uśmiechów.
Wykrywanie twarzy	Włącza wykrywanie twarzy i dokonywanie automatycznych ustawień.
Red. zamkn. oczu	Ustawia opcję, która automatycznie wykonuje dwa zdjęcia i wybiera zdjęcie, na którym dana osoba nie mruga.
SteadyShot filmu	Ustala wartość opcji SteadyShot w trybie filmu. Jeśli zmienisz to ustawienie, kąt widoku zmieni się.
Przewodnik w aparacie	Przeszukuje opcje aparatu według swoich potrzeb.





PL

## Oglądanie

Łatwy tryb	Powiększa rozmiar tekstu na ekranie, aby ułatwić korzystanie z niego.
Wybór daty	Wybiera określony obraz do wyświetlenia według daty.
Kalendarz	Wybiera datę do wyświetlenia na kalendarzu.
Indeks obrazów	Wyświetla wiele zdjęć jednocześnie.
Slajdy	Wybiera tryb ciągłego odtwarzania.
Kasuj	Usuwa zdjęcie.
Wysła przez TransferJet	Przesyła dane ustawiając blisko siebie dwa urządzenia obsługujące TransferJet.
Maluj	Maluje na zdjęciu i zapisuje je jako nowy plik.
Retusz	Retuszuje zdjęcie stosując różnorodne efekty.
Oglądanie 3D	Ustawia tę opcję, aby odtwarzać obrazy zapisane w trybie 3D na telewizorze 3D.
Tryb oglądania	Wybiera format wyświetlania zdjęć.
Wyświetlanie grup serii zdjęć	Wybiera tę opcję, aby zdjęcia z serii były wyświetlane w grupach lub aby wyświetlić wszystkie zdjęcia podczas odtwarzania.
Chroń	Chroni zdjęcia.
Drukuj (DPOF)	Dodaje znacznik druku do zdjęcia.
Obróć	Obraca zdjęcie w lewo.
Głośność	Ustawia głośność.
Dane naświetlania	Ustawia, czy wyświetlać, czy nie dane zdjęcia (Exif) pliku wyświetlanego na ekranie.
Liczba obrazów w indeksie	Ustawia liczbę zdjęć wyświetlanych na ekranie indeksu.
Przewodnik w aparacie	Przeszukuje opcje aparatu według swoich potrzeb.

## Opcje nastawień

Jeśli dotkniesz MENU podczas zapisu lub odtwarzania,  (Ustawienia) będą ustawieniami ostatecznymi. Możesz zmienić domyślne ustawienia na ekranie  (Ustawienia).

 Ustawienia fotografowania	Format filmu/Wspomaganie AF/Linia siatki/ Wyraźny zoom obr./Zoom cyfrowy/Reduk. szumu wiatru/Przew. rozp. sceny/Red. czerw. oczu/Uwaga-zamkn. oczy/Wpisz datę
 Główne ustawienia	Brzęczyk/Jasność panelu/Language Setting/Kolor wyświetlania/Tryb pokazowy/Inicjalizuj/STER. PRZEZ HDMI/Osłona/Ust. połączenia USB/Zasilanie USB/Ustawienia LUN/Pobierz muzykę/Opróżnij muzykę/TransferJet/Eye-Fi/Oszczędz. energii/Wersja
 Narzędzia karty pamięci*	Format/Utwórz katalog REC/Zmień katalog REC/ Skasuj katalog REC/Kopiuj/Numer pliku
 Ustawienia zegara	Ustawienia regionu/Ustaw. daty i czasu

\* Jeśli karta pamięci nie jest włożona, będzie wyświetlany symbol  (Narzędzia pamięci wewnątrz.) i będzie można wybrać tylko [Format].

PL

## Instalacja aplikacji PC (Windows)

Wbudowane oprogramowanie „PlayMemories Home” pozwala na importowanie zdjęć lub filmów do komputera i ich wykorzystanie. Możesz wykonywać lub odtwarzać zdjęcia przy użyciu tego aparatu nawet, gdy nie zainstalujesz oprogramowania „PlayMemories Home”, jednak jest ono niezbędne do importowania filmów AVCHD na komputer.

- 1 Podłącz aparat do komputera.
- 2 Windows 7: [Komputer] → ikona aparatu → ikona mediów → Kliknąć podwójnie [PMHOME.EXE]  
Windows XP/Vista: [Komputer] (w Windows XP, [Mój komputer]) → [PMHOME] → Kliknij dwukrotnie [PMHOME.EXE]
- 3 Postępuj zgodnie z instrukcjami na ekranie, aby zakończyć instalację.

### Uwaga

- Program „PlayMemories Home” nie jest zgodny z Mac OS. Jeśli odtwarzasz obrazy na komputerze Mac, skorzystaj z dostępnych na nim aplikacji. Więcej informacji można znaleźć pod adresem <http://www.sony.co.jp/imsoft/Mac/>

### ■ Funkcje programu „PlayMemories Home”

Poniżej podano przykłady funkcji dostępnych w programie „PlayMemories Home”. Aby wykorzystać różne funkcje programu „PlayMemories Home”, podłącz się do Internetu i zainstaluj „Funkcję Zaawansowaną”.

- Możesz zaimportować obrazy wykonane aparatem i wyświetlić je na komputerze.
- Możesz wyświetlić obrazy zapisane na komputerze według daty wykonania w widoku kalendarza.
- Możesz retuszować zdjęcia (usuwanie efektu czerwonych oczu itp.), drukować je, wysyłać e-mailem oraz zmieniać datę i godzinę zapisu zdjęcia.
- Możesz zapisywać i drukować zdjęcia z datą.
- Możesz nagrać płytę z filmami AVCHD zaimportowanymi do komputera. (Funkcja Zaawansowana)

## Liczba zdjęć i dostępny czas nagrywania filmów

Liczba zdjęć i dopuszczalny czas nagrywania mogą być różne, zależnie od warunków nagrywania i karty pamięci.

### Zdjęcia

(Jednostki: Obrazy)

Rozmiar \ Pojemność	Pamięć wewnętrzna	Karta pamięci
	Okolo 19 MB	2 GB
16M	3	335
VGA	98	9600
16:9(12M)	3	355

PL

### Filmy

Poniższa tabela pokazuje przybliżone, maksymalne czasy nagrywania. Są to całkowite czasy dla wszystkich plików filmowych. Nagrywanie ciągle może trwać przez około 29 minut. Maksymalny rozmiar pliku filmu w formacie MP4 wynosi około 2 GB.

(h (godziny), m (minuty))

Rozmiar \ Pojemność	Pamięć wewnętrzna	Karta pamięci
	Okolo 19 MB	2 GB
AVC HD 24M (FX)	—	10 m (10 m)
AVC HD 9M (HQ)	—	25 m (15 m)
MP4 12M	—	15 m
MP4 3M	—	1 h 10 m

Wartość w ( ) to minimalna długość filmu.

- Dostępna długość filmu zmienia się, ponieważ aparat stosuje opcję zmiennej prędkości bitowej (VBR), która automatycznie dostosowuje jakość obrazu do filmowanej sceny. Podczas filmowania szybko poruszającego się obiektu obraz jest wyraźniejszy, ale dostępna długość filmu zmniejsza się, ponieważ do nagrywania potrzeba więcej pamięci. Dostępna długość filmu też zmienia się w zależności od warunków, obiektu lub ustawień jakości/rozmiaru obrazu.

## Uwagi o używaniu aparatu

### Wbudowane funkcje tego aparatu

- Instrukcja opisuje każdą z funkcji urządzeń zgodnych i niezgodnych z TransferJet, urządzeń zgodnych z 1080 60i oraz 1080 50i. Aby sprawdzić, czy ten aparat obsługuje funkcję TransferJet i czy jest urządzeniem kompatybilnym z 1080 60i lub z 1080 50i, poszukaj następujących oznaczeń na spodzie aparatu.

Urządzenie kompatybilne z TransferJet:  (TransferJet)

Urządzenie kompatybilne z 1080 60i: 60i

Urządzenie kompatybilne z 1080 50i: 50i

- Nie należy oglądać przez dłuższy czas obrazów 3D wykonanych tym aparatem na telewizorach obsługujących 3D.
- Gdy będziesz oglądać obrazy 3D wykonane tym aparatem na monitorach obsługujących 3D, możesz odczuwać dolegliwości w postaci bólu oczu, zmęczenia lub mdłości. Aby zapobiec tym objawom zalecane jest robienie regularnych przerw. Długość i częstotliwość przerw jest sprawą indywidualną i ze względu na występujące różnice należy ustalić okresy odpoczynku samemu. Jeżeli odczujesz dyskomfort jakiegokolwiek rodzaju, przestań oglądać obrazy 3D aż poczujesz się lepiej, a w razie takiej potrzeby skonsultuj się z lekarzem. Zapoznaj się także z instrukcjami obsługi dostarczonymi z urządzeniem lub programem, które są podłączone lub używane z aparatem. Pamiętaj, że wzrok dziecka jest nadal na etapie rozwoju (szczególnie u dzieci poniżej 6 roku życia). Skonsultuj się z pediatrą lub okulistą przed zezwoleniem dziecku na oglądanie obrazów 3D i egzekwuj przestrzeganie powyższych środków ostrożności podczas oglądania takich obrazów.

### Informacje o użytkowaniu i konserwacji

Należy uważać, aby urządzenie nie było narażone na: nieostrożne obchodzenie się, demontaż, modyfikacje, wstrząsy oraz uderzenie, upadek lub nastąpienie na urządzenie. Szczególnie ostrożnie należy postępować z obiektywem.

### Uwagi o nagrywaniu/odtworzeniu

- Przed rozpoczęciem nagrywania należy wykonać nagranie próbne, aby upewnić się, że aparat działa prawidłowo.
- Nie celować aparatem w stronę słońca lub innego źródła jasnego światła. Może to spowodować awarię aparatu.
- Jeśli nastąpi skroplenie wilgoci, przed użyciem aparatu należy je usunąć.
- Nie potrząsać aparatem ani go nie uderzać. Może to spowodować uszkodzenie uniemożliwiające nagrywanie obrazów. Ponadto nośniki danych mogą stać się niezdadne do użytku, lub dane obrazów mogą zostać uszkodzone.

## **Nie używać/przechowywać aparatu w następujących miejscach**

- W bardzo gorącym, zimnym lub wilgotnym miejscu  
W miejscach takich, jak zaparkowany na słońcu samochód korpus aparatu może się zdeformować, co może być przyczyną awarii.
- Pod bezpośrednim działaniem światła słonecznego lub w pobliżu grzejnika  
Korpus aparatu może się odparwić lub zdeformować, co może być przyczyną awarii.
- W miejscu narażonym na kołyszące wstrząsy
- W pobliżu występowania silnych fal elektromagnetycznych, promieniowania lub silnej magnetyczności. W przeciwnym razie aparat może nieprawidłowo nagrywać lub odtwarzać obrazy.

## **O przenoszeniu**

Nie należy siadać na krześle itp., mając aparat w tylnej kieszeni spodni lub spódnicy, ponieważ może to spowodować awarię lub uszkodzenie aparatu.

## **Obiektyw Carl Zeiss**

Aparat jest wyposażony w obiektyw Carl Zeiss, który umożliwia robienie ostrych zdjęć o doskonałym kontraście. Obiektyw tego aparatu został wyprodukowany w systemie kontroli jakości posiadającym certyfikat Carl Zeiss, zgodnie ze standardami kontroli jakości firmy Carl Zeiss w Niemczech.

PL

## **Uwagi dotyczące ekranu**

Ekran wykonano przy użyciu niezwykle precyzyjnej technologii tak, że ponad 99,99% pikseli działa prawidłowo. Jednakże na ekranie mogą pojawić się małe czarne i/lub jasne kropki (białe, czerwone, niebieskie lub zielone). Te kropki są normalnym rezultatem procesu produkcyjnego i nie wpływają na nagranie.

## **O temperaturze aparatu**

Aparat i akumulator mogą osiągnąć wysoką temperaturę w wyniku ciągłego użytkowania; nie jest to usterka.

## **O ochronie przed przegrzaniem**

Zależnie od temperatury aparatu i akumulatora, nagrywanie filmów może być niemożliwe lub zasilanie może wyłączyć się automatycznie w celu ochrony aparatu. Przed wyłączeniem zasilania na ekranie pojawi się komunikat, albo nagrywanie filmów nie będzie możliwe. W takim przypadku należy pozostawić zasilanie wyłączone i poczekać, aż aparat i akumulator ostygną. Jeśli włączysz zasilanie, nie pozwalając na obniżenie temperatury aparatu i akumulatora, może się ono ponownie samo wyłączyć, lub nagrywanie filmów będzie niemożliwe.

## **Ładowanie akumulatora**

Jeśli ładujesz akumulator, który nie był używany przez dłuższy czas, naładowanie go do pełnej pojemności może być niemożliwe. Wynika to z charakterystyki akumulatora i nie stanowi usterki. Ponownie naładuj akumulator.

## **Ostrzeżenie dotyczące praw autorskich**

Programy telewizyjne, filmy, taśmy wideo i inne materiały mogą być chronione prawami autorskimi. Rejestracja takich materiałów bez zezwolenia może stanowić naruszenie przepisów dotyczących ochrony praw autorskich.

## **Brak odszkodowania za uszkodzoną zawartość lub brak nagrania**

Sony nie może zrekompensować braku nagrania lub utraty czy uszkodzenia nagranych danych na skutek awarii aparatu, nośnika nagrania itp.

## **Czyszczenie powierzchni aparatu**

Powierzchnię aparatu czyścić miękką szmatką, lekko zwilżoną w wodzie, a następnie wytrzeć suchą. Aby zapobiec uszkodzeniu wykończenia lub obudowy:

- Nie narażaj aparatu na kontakt z takimi chemicznymi produktami jak rozcieńczalnik, benzyna, alkohol, ściereczki jednorazowe, środki przeciw owadom, środki przeciwsłoneczne lub środki owadobójcze.



## Dane techniczne

### Aparat

#### [System]

Przetwornik obrazu: Sensor Exmor

R CMOS 7,77 mm (typ 1/2,3)

Całkowita liczba pikseli aparatu:

Około 16,8 Megapikseli

Efektywna liczba pikseli aparatu:

Około 16,2 Megapikseli

Obiektyw: Obiektyw Carl Zeiss

Vario-Tessar 4× zoom

f = 4,43 mm – 17,7 mm (25 mm –

100 mm (w przeliczeniu dla filmu 35 mm))

F3,5 (W) – F4,6 (T)

Nagrywane są filmy (16:9):

27 mm – 108 mm\*

Nagrywane są filmy (4:3):

33 mm – 132 mm\*

\*Gdy opcja [SteadyShot filmu]

jest ustawiona na

[Standardowy]

SteadyShot: Optyczny

Sterowanie ekspozycją:

Ekspozycja automatyczna,

Wybór sceny (16 trybów)

Balans bieli: Automatyczny, Światło

dzienne, Pochmurnie, Światło

jarzeniowe 1/2/3, Światło

żarowe, Błysk, Jedno dotknięcie,

Podwodny 1/2

Format sygnału:

1080 50i: Kolor PAL,

standardy CCIR specyfikacja

HDTV 1080/50i

1080 60i: Kolor NTSC,

standardy EIA specyfikacja

HDTV 1080/60i

Format pliku:

Zdjęcia: Zgodne z JPEG (DCF, Exif, MPF Baseline),

kompatybilny DPOF

Zdjęcia 3D:

Zgodny z MPO (MPF Extended (Disparity Image))

Filmy (Format AVCHD):

Zgodny z formatem AVCHD wer. 2.0

Wideo: MPEG-4 AVC/H.264

Audio: Dolby Digital 2 kan., wyposażony w Dolby Digital Stereo Creator

•Wyprodukowano na licencji firmy Dolby Laboratories.

Filmy (Format MP4):

Wideo: MPEG-4 AVC/H.264

Audio:

MPEG-4 AAC-LC 2 kan.

Nośnik danych: Pamięć wewnętrzna

(ok. 19 MB), „Memory Stick Duo”, „Memory Stick Micro”, karty SD, karty pamięci microSD

Lampa błyskowa: Zasięg błysku

(Czułość ISO (Zalecany indeks ekspozycji) nastawiona na Auto):

Około 0,08 m do 3,7 m (W)

Około 0,5 m do 2,7 m (T)

PL

---

### [Złącze wejścia i wyjścia]

Złącze HDMI:

Gniazdo HDMI typu mini

Złącze uniwersalne: Type3b (wyjście

AV/USB/wejście DC)

Wyjście wideo

Wyjście audio

Połączenie USB

Połączenie USB:

Hi-Speed USB (USB 2.0)

---

### [Ekran]

Ekran LCD:

Szeroki (16:9), 7,5 cm (typ 3,0)

matryca TFT

Całkowita ilość punktów:

921 600 punktów

---

### [Zasilanie, dane ogólne]

Zasilanie:

Akumulator NP-BN, 3,6 V

Zasilacz sieciowy AC-UB10/  
UB10B, 5 V

Pobór mocy (podczas  
fotografowania): 1,0 W

Temperatura pracy:  
od -10 °C do +40 °C

Temperatura przechowywania:  
od -20 °C do +60 °C

Wymiary (zgodnie z CIPA):  
95,9 mm × 56,2 mm × 17,9 mm  
(szer./wys./głęb.)

Masa (zgodnie z CIPA) (wraz  
z akumulatorem NP-BN,  
„Memory Stick Duo”):  
Okolo 133 g

Mikrofon: Stereofoniczny

Głośnik: Monofoniczny

Exif Print: Zgodny

PRINT Image Matching III: Zgodny

Wodoszczelność/pyłoszczelność:

Odpowiada normom IEC60529

IP58 (Aparat można używać

w zbiornikach wodnych do

głębokości 5 m przez 60 minut.)

Odporność na uderzenia:

Zgodnie ze standardami MIL-

STD 810F, niniejszy produkt

przeszedł pomyślnie test

upuszczenia z wysokości 1,5 m

na płytę ze sklejki drewnianej

o grubości 5 cm.

Odporność na wodę, pył i wstrząsy

określono na podstawie

standardowych badań

przeprowadzonych przez Sony.

### Zasilacz sieciowy AC-UB10/ UB10B

Zasilanie: prądu zmiennego 100 V  
do 240 V, 50 Hz/60 Hz, 70 mA

Napięcie wyjścia:  
prąd stały 5 V, 0,5 A

Temperatura pracy:  
od 0 °C do 40 °C

Temperatura przechowywania:  
od -20 °C do +60 °C

Wymiary:  
Okolo 50 mm × 22 mm × 54 mm  
(szer./wys./głęb.)

Masa:  
Dla USA i Kanady: Okolo 48 g  
Dotyczy krajów lub regionów  
poza USA i Kanadą: Okolo 43 g

## Akumulator NP-BN

Używany akumulator:

Akumulator litowy

Napięcie maksymalne:

prąd stały 4,2 V

Napięcie nominalne:

prąd stały 3,6 V

Maksymalne napięcie ładowania:

prąd stały 4,2 V

Maksymalny prąd ładowania: 0,9 A

Pojemność:

typowa: 2,3 Wh (630 mAh)

minimalna: 2,2 Wh (600 mAh)

Konstrukcja i dane techniczne mogą ulec zmianie bez uprzedzenia.

## Znaki towarowe

- Następujące znaki są znakami towarowymi Sony Corporation.  
**Cyber-shot**, „Cyber-shot”, „Memory Stick PRO Duo”, „Memory Stick PRO-HG Duo”, „Memory Stick Duo”, „Memory Stick Micro”
- „AVCHD” oraz logo „AVCHD” to znaki towarowe Panasonic Corporation oraz Sony Corporation.
- Windows to zarejestrowany znak towarowy Microsoft Corporation w Stanach Zjednoczonych i/lub innych krajach.
- Mac to zarejestrowany znak towarowy Apple Inc.
- Logo SDXC to znak towarowy SD-3C, LLC.
- „” oraz „PlayStation” to zarejestrowane znaki towarowe Sony Computer Entertainment Inc.

- Ponadto używane w instrukcji nazwy systemów i produktów są zwykle znakami towarowymi lub zarejestrowanymi znakami towarowymi odpowiednich twórców lub producentów. Jednakże w niniejszej instrukcji symbole <sup>TM</sup> lub <sup>®</sup> nie są zawsze używane.



- Aby korzystać z PlayStation 3 było jeszcze przyjemniejsze, pobierz aplikację do PlayStation 3 z PlayStation Store (jeśli jest dostępna).
- Aplikacja do PlayStation 3 wymaga konta PlayStation Network i pobrania programu. Dostępne w obszarach, gdzie dostępny jest serwis PlayStation Store.

PL

Dodatkowe informacje o tym produkcie i odpowiedzi na najczęściej zadawane pytania znajdują się na naszej witrynie pomocy technicznej.

<http://www.sony.net/>

Wydrukowano na papierze wyprodukowanym w co najmniej 70% z makulatury, przy użyciu tuszu na bazie oleju roślinnego, nie zawierającego lotnych związków organicznych.

Nadzór nad dystrybucją na terytorium Rzeczypospolitej Polskiej sprawuje Sony Poland, 00-876 Warszawa, ul. Ogrodowa 58.

PL  
33

## Jak se dozvědět o fotoaparátu více („Uživatelská příručka Cyber-shot“)



„Uživatelská příručka Cyber-shot“ je příručka on-line. Najdete v ní podrobné instrukce k mnoha funkcím fotoaparátu.

- ① Najděte si stránku podpory Sony.  
<http://www.sony.net/SonyInfo/Support/>
- ② Vyberte si svoji zemi nebo region.
- ③ Na stránce podpory vyhledejte název modelu svého fotoaparátu.
  - Název modelu najdete na spodní straně fotoaparátu.

## Příložené komponenty

Číslo v závorce udává počet kusů.

- Fotoaparát (1)
- Nabíjecí blok akumulátorů NP-BN (1)  
(Tento nabíjecí blok akumulátorů nelze používat s modely Cyber-shot, které jsou vybaveny blokem akumulátorů NP-BN1.)
- Dotykové pero (1)
- Kabel USB pro víceúčelový konektor (1)
- Síťový adaptér AC-UB10/UB10B (1)
- Napájecí kabel (v USA a Kanadě není přiložen) (1)
- Řemínek na zápěstí (1)
- Návod k obsluze (tato příručka) (1)
- Poznámky k vodotěsnosti (1)

## VAROVÁNÍ

**Nevystavujte přístroj dešti ani vlhkosti; omezíte tak nebezpečí požáru nebo úrazu elektrickým proudem.**

## **DŮLEŽITÉ BEZPEČNOSTNÍ INSTRUKCE -TYTO INSTRUKCE USCHOVEJTE NEBEZPEČÍ ŘÍDTE SE TĚMITO INSTRUKCEMI, ABYSTE OMEZILI NEBEZPEČÍ POŽÁRU NEBO ÚRAZU ELEKTRICKÝM PROUDEM**

Pokud se tvar zástrčky nehodí do síťové zásuvky, použijte propojovací adaptér správné konfigurace pro síťovou zásuvku.

## UPOZORNĚNÍ

CZ

### **Modul akumulátoru**

Při nesprávném zacházení s modulem akumulátoru může dojít k výbuchu, zapálení ohně nebo dokonce chemickému popálení. Věnujte pozornost níže uvedeným upozorněním.

- Nerozebírejte jej.
- Nesnažte se modul akumulátoru zdeformovat, ani jej nevystavujte působení síly nebo nárazům, např. tlučení, upuštění na zem nebo šlapání na něj.
- Nezkratujte jej, kontakty akumulátoru by neměly přijít do styku s kovovými předměty.
- Nevystavujte modul akumulátoru teplotě vyšší než 60 °C, např. na přímém slunci nebo v automobilu zaparkovaném na slunci.
- Nespalujte jej a nevhazujte do ohně.
- Nepoužívejte poškozené nebo vytékající lithium-iontové akumulátory.
- Modul akumulátoru dobíjejte vždy pomocí značkové nabíječky Sony nebo pomocí zařízení určeného k nabíjení akumulátoru.
- Nenechávejte modul akumulátoru v dosahu malých dětí.
- Uchovávejte modul akumulátoru v suchu.
- Vyměňte akumulátor pouze za stejný typ nebo ekvivalentní typ doporučený společností Sony.
- Použité moduly akumulátoru urychleně zlikvidujte v souladu s pokyny.

## **| Síťový adaptér**

Připojte síťový adaptér do nejbližší síťové zásuvky.

Pokud se při používání síťového adaptéru vyskytnou problémy, ihned přerušete napájení vytažením zástrčky ze síťové zásuvky.

Síťová šňůra, pokud je přiložena, je určena pouze pro použití speciálně s tímto fotoaparát a neměla by se používat s jiným elektrickým zařízením.

## **Pro zákazníky v Evropě**

### **| Upozornění pro zákazníky v zemích, na které se vztahují směrnice ES**

Výrobce tohoto produktu je společnost Sony Corporation, 1-7-1 Konan Minato-ku Tokyo, 108-0075, Japonsko. Oprávněným zástupcem pro EMC a bezpečnost produktů je společnost Sony Deutschland GmbH, Hedelfinger Strasse 61, 70327 Stuttgart, Německo. S otázkami týkajícími se servisu či záruky se obračete na adresy uvedené ve zvláštních servisních či záručních dokumentech.

Tento výrobek byl testován a bylo shledáno, že splňuje omezení stanovená ve směrnici EMC pro používání propojovacích kabelů kratších než 3 metry.

### **| Upozornění**

Elektromagnetické pole může při specifických frekvencích ovlivnit obraz a zvuk tohoto přístroje.

### **| Upozornění**

Pokud statická elektřina nebo elektromagnetismus způsobí přerušování přenosu dat v polovině (selhání), restartujte aplikaci a znovu připojte komunikační kabel (kabel USB apod.).

### **| Likvidace nepotřebného elektrického a elektronického zařízení (platné v Evropské unii a dalších evropských státech uplatňujících oddělený systém sběru)**



Tento symbol umístěný na výrobku nebo jeho balení upozorňuje, že by s výrobkem po ukončení jeho životnosti nemělo být nakládáno jako s běžným odpadem z domácnosti. Je nutné ho odvézt do sběrného místa pro recyklaci elektrického a elektronického zařízení. Zajištěním správné likvidace tohoto výrobku pomůžete zabránit případným negativním dopadům na životní prostředí a lidské zdraví, které by jinak byly způsobeny nevhodnou likvidací výrobku.

Recyklováním materiálů, z nichž je vyroben, pomůžete ochránit přírodní zdroje. Podrobnější informace o recyklaci tohoto výrobku zjistíte u příslušného místního obecního úřadu, podniku pro likvidaci domovních odpadů nebo v obchodě, kde jste výrobek zakoupili.

## **I Nakládání s nepotřebnými bateriemi (platí v Evropské unii a dalších evropských státech využívajících systém odděleného sběru)**



Tento symbol umístěný na baterii nebo na jejím obalu upozorňuje, že s baterií opatřenou tímto označením by se nemělo nakládat jako s běžným domácím odpadem.

Symbol nacházející se na určitých typech baterií může být použit v kombinaci s chemickou značkou. Značky pro rtuť (Hg) nebo olovo (Pb) se použijí, pokud baterie obsahuje více než 0,0005% rtuti nebo

0,004% olova.

Správným nakládáním s těmito nepotřebnými bateriemi pomůžete zabránit možným negativním dopadům na životní prostředí a lidské zdraví, k nimž by mohlo docházet v případech nevhodného zacházení s vyřazenými bateriemi. Materiálová recyklace pomůže chránit přírodní zdroje.

V případě, že výrobek z důvodů bezpečnosti, funkce nebo uchování dat vyžaduje trvalé spojení s vloženou baterií, je třeba, aby takovou baterii vyjmul z přístroje pouze kvalifikovaný personál.

K tomu, aby s baterií bylo správně naloženo, předejte výrobek, který je na konci své životnosti na místo, jenž je určené ke sběru elektrických a elektronických zařízení za účelem jejich recyklace.

Pokud jde o ostatní baterie, prosím, nahlédněte do té části návodu k obsluze, která popisuje bezpečné vyjmutí baterie z výrobku. Nepotřebnou baterii odevzdejte k recyklaci na příslušné sběrné místo.

Pro podrobnější informace o recyklaci tohoto výrobku či baterii kontaktujte, prosím, místní obecní úřad, podnik zabezpečující místní odpadové hospodářství nebo prodejnu, kde jste výrobek zakoupili.

CZ

## Vodotěsnost, prachotěsnost a odolnost fotoaparátu vůči nárazům

Tento fotoaparát je vodotěsný, prachotěsný a odolný vůči nárazům. Poškození způsobená špatným užíváním, zneužíváním nebo špatnou údržbou nejsou součástí záruky.

- Tento fotoaparát je vodotěsný a prachotěsný podle normy IEC60529 IP58. S fotoaparátem lze pracovat ve vodě v hloubce až 5 m po dobu 60 minut.
- Nevystavujte fotoaparát působení vody pod tlakem, například z kohoutku.
- Nepoužívejte v termálních lázních.
- Používejte fotoaparát za doporučené pracovní teploty vody v rozsahu od  $-10^{\circ}\text{C}$  do  $+40^{\circ}\text{C}$ .
- Tento výrobek v souladu s armádní normou MIL-STD 810F (metoda 516.5 - ořes/šok) vyhověl testům, při kterých byl upuštěn z výšky 1,5 m na 5 cm tlustou překližkovou desku\*.  
\* V závislosti na podmínkách použití a okolnostech se neposkytuje žádná záruka na škody, poruchy nebo vodotěsnost tohoto fotoaparátu.
- Co se týče prachotěsnosti a odolnosti vůči nárazům, není zaručeno, že nedojde k poškrábání nebo promáčknutí fotoaparátu.
- Pokud je fotoaparát vystaven silnému nárazu, například pádem, může dojít ke ztrátě vodotěsnosti. Doporučujeme, aby byl fotoaparát za poplatek prohlédnut v autorizované opravně.
- Dodávané doplňky nesplňují specifikace týkající se vodotěsnosti, prachotěsnosti a odolnosti vůči nárazům.

### Než začnete používat fotoaparát pod vodou nebo u vody

- Zabezpečte, aby se pod kryt akumulátoru a paměťové karty nebo víceúčelového konektoru nedostaly žádné cizí předměty, jako například písek, vlasy nebo nečistoty. I malé množství cizích předmětů může způsobit vniknutí vody do fotoaparátu.

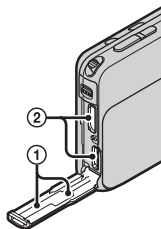



- Zkontrolujte, že těsnění a přilehlé části povrchu nejsou poškrábány. I malý škrábanec může způsobit vniknutí vody do fotoaparátu. Pokud dojde k poškrábání těsnění nebo přilehlé části povrchu, odnestete fotoaparát do autorizované opravy a těsnění nechte za poplatek vyměnit.
- Pokud se na těsnění nebo přilehlou část povrchu dostanou nečistoty nebo písek, očistěte povrch měkkým hadříkem, který nezanechává vlákna. Dávejte pozor, aby nedošlo k poškrábání těsnění při nabíjení akumulátoru nebo používání kabelu.
- Neotevírejte a nezavírejte kryt akumulátoru a paměťové karty nebo kryt víceúčelového konektoru mokřima rukama, rukama od písku nebo u vody. Riskovali byste, že se dovnitř dostane písek nebo voda. Před otevřením krytu proveďte postup popsany v části „Čištění fotoaparátu po použití pod vodou nebo u vody“.
- Kryt akumulátoru/paměťové karty a kryt multikonektoru otevírejte, až když je fotoaparát zcela suchý.
- Vždy zkontrolujte, že kryt akumulátoru a paměťové karty a kryt víceúčelového konektoru je pevně uzavřen.

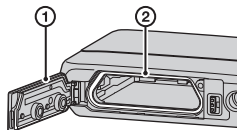

- ① Těsnění
- ② Povrch přiléhající k těsnění

### Poznámky k používání fotoaparátu pod vodou nebo u vody

- Dotykový panel může být aktivován vodou stříknutou na ikony na displeji. Při používání fotoaparátu u vody nebo ve vodě se doporučuje, abyste dotykem na  $\text{DISP}_{\text{OFF}}$  na pravé straně displeje ikony skryli. Dotykem na  $\text{DISP}_{\text{ON}}$  na několik sekund ikony opět zobrazíte.
- Dotykový panel pod vodou nelze používat. K činnosti snímání použijte tlačítka fotoaparátu.
- Nevystavujte fotoaparát nárazům, například při skoku do vody.
- Neotevírejte a nezavírejte kryt akumulátoru a paměťové karty nebo kryt víceúčelového konektoru pod vodou nebo u vody.
- Pokud se budete potápět hlouběji než 5 metry, použijte zvláště dodávané podvodní pouzdro (Marine Pack).
- Tento fotoaparát ve vodě klesá ke dnu. Klesání fotoaparátu ke dnu zabráníte, když protáhnete ruku páskem na zápěstí.
- Na fotografiích pořízených pod vodou s bleskem se mohou vlivem odrazu od plovoucích předmětů objevit malé bílé kulaté skvrny. Nejedná se o závadu.
- Ke snímání s menším zkráslením vyberte v režimu volby scény režim  (Pod vodou).
- Pokud jsou na objektivu kapky vody nebo jiné cizí předměty, nebude možné zaznamenávat ostré snímky.
- Kryt objektivu neotvírejte, pokud kolem víří písek.

## Čištění fotoaparátu po použití pod vodou nebo u vody

- Fotoaparát vždy po použití do 60 minut vyčistěte vodou a neotvírejte kryt akumulátoru/paměťové karty nebo kryt multikonektoru předtím, než dokončíte čištění. Písek nebo voda se může dostat do částí, kde je nelze vidět. Pokud jej neopláchnete, může dojít ke zhoršení vodotěsnosti.



- Fotoaparát nechte ležet v čisté vodě nalité do misky asi po dobu 5 minut. Pak jemně zatřepejte fotoaparátem, stiskněte všechna tlačítka, přepněte páčku transfokátoru nebo sesuňte kryt objektivu. To vše dělejte pod vodou, abyste dostali pryč všechnu sůl, písek nebo jiné cizí předměty, které se nalepily kolem tlačítek nebo krytu objektivu.
- Po opláchnutí otřete kapky vody jemným hadříkem. Nechte fotoaparát zcela oschnout ve stínu na místě s dobrou ventilací. Neosušujte ho fénem, protože by mohlo dojít k deformacím a/nebo zhoršení vodotěsnosti.
- Otřete kapky vody nebo prachu na krytu paměťové karty/akumulátoru nebo krytu konektorů měkkým suchým hadříkem.
- Tento fotoaparát je navržen tak, že z něj může vytékat voda. Voda vytéká z otvorů kolem tlačítka ON/OFF (napájení), páčky transfokátoru a dalších ovládacích prvků. Když fotoaparát vytáhnete z vody, umístěte jej na chvíli na suchou látku, aby mohla vytéci voda.
- Když fotoaparát ponoříte do vody, mohou se objevit bubliny. Nejedná se o závadu.
- Barva fotoaparátu se může změnit, pokud přijde do kontaktu s krémem či olejem na opalování. Pokud se fotoaparát přece jen dostane do kontaktu s opalovacím krémem či olejem, rychle jej setřete.
- Neponechávejte fotoaparát ležet, pokud je v něm nebo na něm slaná voda. Mohlo by to vést ke korozi, změně barvy a nebo zhoršení vodotěsnosti.
- K udržení vodotěsnosti doporučujeme, abyste jednou ročně zanesli fotoaparát do prodejny nebo autorizované opravny a nechali si těsnění krytu akumulátoru a paměťové karty nebo krytu víceúčelového konektoru za poplatek vyměnit.

## Popis součástí

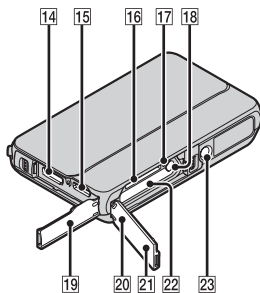
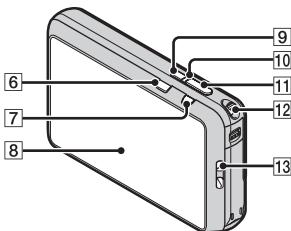
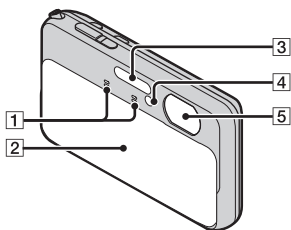

- 1 Mikrofon
- 2 Kryt objektivu
- 3 Blesk
- 4 Kontrolka samospouště/  
Kontrolka snímání úsměvu/  
Iluminátor AF
- 5 Objektiv
- 6 Tlačítko ▶ (Přehrávání)
- 7 Tlačítko MOVIE (Video)
- 8 LCD displej/dotykový panel
- 9 Tlačítko ON/OFF (Napájení)
- 10 Kontrolka napájení/nabíjení
- 11 Tlačítko spouště
- 12 Páčka W/T (Transfokace)
- 13 Očko na řemínek k zápěstí
- 14 Mini konektor HDMI
- 15 Víceúčelový konektor  
(Type3b)
- 16 Slot pro paměťovou kartu
- 17 Kontrolka přístupu
- 18 Páčka k vysunutí akumulátoru
- 19 Kryt konektorů
- 20 Kryt slotu pro akumulátor/  
paměťovou kartu
- 21 Značka ↗ (TransferJet™)
- 22 Slot k vložení akumulátoru
- 23 Závít stavivu

- Použijte stativ se šroubem kratším než 5,5 mm. Jinak nepůjde fotoaparát dobře připevnit a může dojít k jeho poškození.

CZ

## Vložení bloku akumulátorů

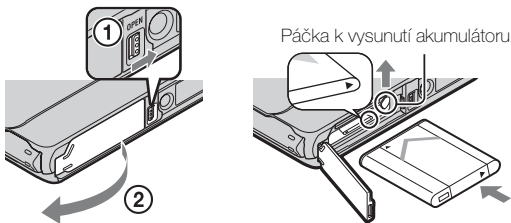

1 Otevřete kryt.

2 Vložte blok akumulátorů.

- Srovnejte blok akumulátorů s naváděcí značkou uvnitř slotu pro vložení akumulátoru. Vložte blok akumulátorů tak, aby páčka k vysunutí akumulátoru zapadla na místo.
- Kryt akumulátoru uzavřete pevně tak, abyste slyšeli, jak uzamykací páčka zapadne na místo, a aby žlutá značka pod uzamykací páčkou nebyla vidět.
- Uzavření krytu s nesprávně vloženým akumulátorem může poškodit fotoaparát.

## Nabíjení bloku akumulátorů

Pro zákazníky v USA a Kanadě

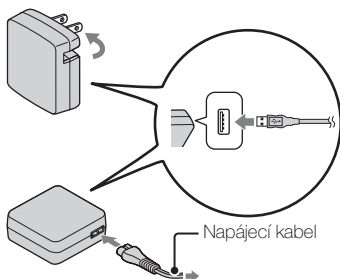

Pro zákazníky v jiných zemích nebo oblastech než v USA a Kanadě

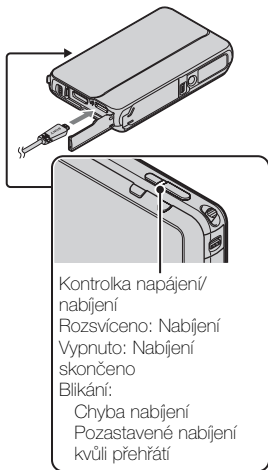

CZ

**1** Otevřete kryt konektorů a připojte fotoaparát a síťový adaptér (přiložen) kabelem USB pro víceúčelový konektor (přiložen).

**2** Připojte síťový adaptér k síťové zásuvce.

Kontrolka napájení/nabíjení se rozsvítí oranžově a nabíjení začne.

- Při nabíjení akumulátoru vypněte fotoaparát.
- Blok akumulátorů můžete nabíjet, i když není zcela vybitý.
- Když kontrolka napájení/nabíjení bliká a nabíjení není dokončeno, blok akumulátorů vyjměte a znovu vložte.

## Poznámky

- Pokud kontrolka napájení/nabíjení bliká, když je síťový adaptér připojen do síťové zásuvky, znamená to, že nabíjení je dočasně zastaveno, protože teplota je mimo doporučený rozsah. Když se teplota opět dostane do vhodného rozsahu, nabíjení se opět spustí. Blok akumulátorů se doporučuje nabíjet při teplotě okolního prostředí v rozsahu od 10°C do 30°C.
- Blok akumulátorů možná nepůjde dostatečně nabít, pokud bude část s konektory ušpiněná. V takovém případě zlehka očistěte část akumulátoru s konektory setřením prachu měkkým hadříkem nebo vatovým tampónem.
- Připojte síťový adaptér (příložen) do nejbližší síťové zásuvky. Pokud dojde při používání síťového adaptéru k poruše, okamžitě odpojte zástrčku ze síťové zásuvky, abyste odpojili zdroj napájení.
- Když je nabíjení dokončeno, vytáhněte síťový adaptér ze síťové zásuvky.
- Zkontrolujte, že používáte pouze bloky akumulátorů, kabel USB pro víceúčelový konektor (příložen) a síťový adaptér (příložen) značky Sony.
- Nabíječka BC-TRN2 (prodává se samostatně) dokáže zrychleně nabíjet nabíjecí blok akumulátorů NP-BN dodávaný s tímto modelem. Nabíječka BC-TRN (prodává se samostatně) není schopna zrychleně nabíjet nabíjecí blok akumulátorů NP-BN dodávaný s tímto modelem.

## ■ Nabíjecí doba (plné nabití)

Doba nabíjení při použití síťového adaptéru (příložen) je asi 115 minut.

## Poznámka

- Výše uvedená doba nabíjení platí při nabíjení zcela vybitého bloku akumulátorů při teplotě 25°C. Nabíjení může v závislosti na podmínkách použití a okolnostech trvat déle.

## ■ Nabíjení připojením k počítači

Blok akumulátorů lze nabíjet i připojením fotoaparátu k počítači kabelem USB pro víceúčelový konektor.

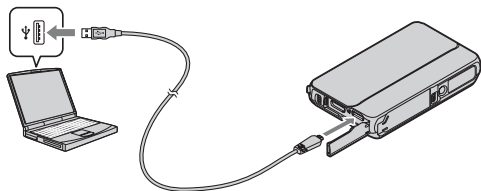

### Poznámka

- Při nabíjení přes počítač zkontrolujte následující:
  - Když je fotoaparát připojen k laptopu, který není připojen ke zdroji napájení, akumulátor laptopu se bude vybíjet. Nenabíjejte po příliš dlouhou dobu.
  - Když došlo k vytvoření USB spojení mezi počítačem a fotoaparátem, nezapínejte, nevypínejte ani nerestartujte počítač, ani jej nebuďte z režimu spánku. Mohlo by dojít k poruše fotoaparátu. Předtím, než počítač zapnete, vypnete, restartujete nebo probudíte z režimu uspání, odpojte fotoaparát.
  - Pro nabíjení přes počítač složený na zakázku nebo jinak modifikovaný se neposkytuje žádná záruka.

CZ

## ■ Životnost akumulátoru a počet snímků, které lze zaznamenat a přehrát

	Životnost akumulátoru	Počet snímků
Snímání (fotografie)	Asi 125 min.	Asi 250 snímků
Prohlížení (fotografie)	Asi 190 min.	Asi 3800 snímků
Snímání (video)	Asi 60 min.	—

### Poznámky

- Výše uvedený počet snímků platí pro plně nabitý blok akumulátorů. Počet snímků může být nižší. Záleží na podmínkách používání.
- Počet snímků, které lze nahrát, platí pro snímání za následujících podmínek:
  - Použití karty Sony „Memory Stick PRO Duo“ (Mark2) (prodává se samostatně)
  - Blok akumulátorů se používá při okolní teplotě 25°C.
- Počet u „Snímání (fotografie)“ je založen na standardu CIPA a platí pro snímání za následujících podmínek:  
(CIPA: Camera & Imaging Products Association)
  - [Jas panelu] je nastaven na [3(Normální)].
  - Snímání jednou za 30 sekund.
  - Transfokátor je střídavě přepínán mezi stranami W a T.
  - Blesk použit při každém druhém snímání.
  - Napájení zapnuto a vypnuto při každém desátém snímání.
- Životnost akumulátoru pro videa platí při snímání za následujících podmínek:
  - Kvalita videoklipu: AVC HD HQ
  - Když kvůli stanovenému limitu skončí plynulé snímání (str. 27), stiskněte opět tlačítko MOVIE (Video) a pokračujte ve snímání. Funkce pro snímání, například transfokace, nepracují.



## ■ Napájení

Fotoaparát lze napájet ze síťové zásuvky připojením k síťovému adaptéru kabelem USB pro víceúčelový konektor (příložen). Můžete importovat snímky do počítače bez obav o vybití bloku akumulátorů, když připojíte fotoaparát k počítači pomocí kabelu USB s víceúčelovým konektorem.

Kromě toho můžete při snímání použít síťový adaptér AC-UD10 (prodává se samostatně), aby při snímání dodával napájení.

### Poznámky

- Když není blok akumulátorů vložen do fotoaparátu, nelze dodávat napájení.
- Když je fotoaparát přímo připojen k počítači nebo do sítě pomocí příloženého síťového adaptéru AC-UB10/UB10B, je napájení k dispozici pouze v režimu přehrávání. Když je fotoaparát v režimu snímání nebo když měníte nastavení fotoaparátu, není fotoaparát napájen, i když provedete připojení USB kabelem USB pro víceúčelový konektor.
- Když připojíte fotoaparát k počítači pomocí kabelu USB s víceúčelovým konektorem, zatímco je fotoaparát v režimu přehrávání, změní se zobrazení na fotoaparátu z obrazovky přehrávání na obrazovku připojení USB. Pro přepnutí na obrazovku přehrávání stiskněte tlačítko  (přehrávání).

CZ

## Vložení paměťové karty (prodává se samostatně)

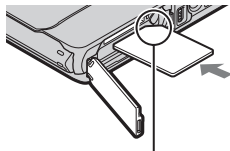
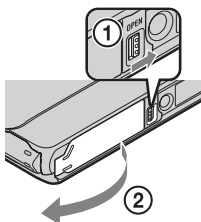

Dbejte na to, aby oříznutý roh byl na správném místě.

---

**1** Otevřete kryt.

**2** Vložte paměťovou kartu (prodává se samostatně).

- Paměťovou kartu vložte oříznutým rohem tak, jako na obrázku, aby zaklapla na místo.

**3** Zavřete kryt.

---

## ■ Paměťové karty, které lze použít

	Paměťová karta	Pro fotografie	Pro videoklipy
<b>A</b>	Memory Stick PRO Duo	<input type="radio"/>	<input type="radio"/> (pouze Mark2)
	Memory Stick PRO-HG Duo	<input type="radio"/>	<input type="radio"/>
	Memory Stick Duo	<input type="radio"/>	–
<b>B</b>	Memory Stick Micro (M2)	<input type="radio"/>	<input type="radio"/> (pouze Mark2)
<b>C</b>	Paměťová karta SD	<input type="radio"/>	<input type="radio"/> (třída 4 nebo vyšší)
	Paměťová karta SDHC	<input type="radio"/>	<input type="radio"/> (třída 4 nebo vyšší)
	Paměťová karta SDXC	<input type="radio"/>	<input type="radio"/> (třída 4 nebo vyšší)
<b>D</b>	Paměťová karta microSD	<input type="radio"/>	<input type="radio"/> (třída 4 nebo vyšší)
	Paměťová karta microSDHC	<input type="radio"/>	<input type="radio"/> (třída 4 nebo vyšší)

CZ

- V této příručce se produktům z tabulky společně říká následovně:

A: „Memory Stick Duo“

B: „Memory Stick Micro“

C: Karta SD

D: Paměťová karta microSD

### Poznámka

- Při používání karet „Memory Stick Micro“ nebo microSD s tímto fotoaparátem musíte používat správný adaptér.

## ■ Vyjmutí paměťové karty nebo bloku akumulátorů

Paměťová karta: K vysunutí paměťové karty stiskněte jednu paměťovou kartu.

Blok akumulátorů: Vysuňte páčku pro vysunutí akumulátoru. Dávejte pozor, abyste blok akumulátorů neupustili.

### Poznámka

- Nikdy nevyjímejte paměťovou kartu ani blok akumulátorů, když svítí kontrolka přístupu (str. 9). Mohlo by dojít k poškození dat na paměťové kartě/ve vnitřní paměti.

## Nastavení hodin

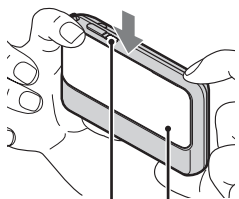

Tlačítko ON/OFF  
(Napájení)      Kryt objektivu

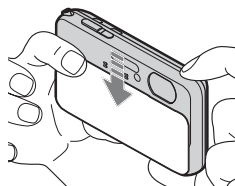

### 1 Sesuňte kryt objektivu.

Fotoaparát se zapne. Kontrolka napájení se zeleně rozsvítí jen když se fotoaparát zapne.

Když poprvé zapnete fotoaparát, zobrazí se nastavení data a času.

- Fotoaparát můžete také zapnout stisknutím tlačítka ON/OFF (napájení).
- Chvilí trvá, než se napájení zahájí a lze pracovat.

### 2 Vyberte požadovaný jazyk.

### 3 Vyberte požadovanou zeměpisnou polohu podle instrukcí na displeji a pak se dotkněte [Další].

### 4 Nastavte [Letní čas], [Formát data a času] a [Datum a čas] a pak se dotkněte [Další].

- Půlnoc je zobrazena jako 12:00 AM a poledne jako 12:00 PM.

### 5 Dotkněte se [OK].

### 6 Řiďte se instrukcemi na displeji.

## Snímání fotografií/videoklipů

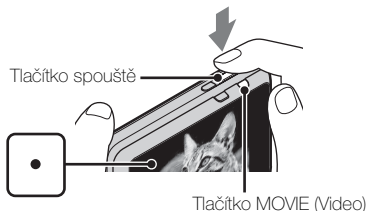

### Pořizování fotografií

- 1 Stisknutím tlačítka spouště napůl zaostříte.  
Když je obraz zaostřený, ozve se pípnutí a rozsvítí se indikátor ●.
- 2 Stiskněte tlačítko spouště nadoraz a pořídte snímek. CZ

### Snímání videa

- 1 Ke spuštění nahrávání stiskněte tlačítko MOVIE (Video).
  - Ke změně rozsahu transfokace použijte páčku W/T (transfokace).
- 2 Nahrávání ukončíte opětovným stisknutím tlačítka MOVIE.

### Poznámky

- Pokud při snímání videa pracuje transfokace, nahráje se zvuk činnosti páčky. Zvuk činnosti tlačítka MOVIE při ukončení nahrávání se také může nahrát.
- Plynulé snímání je při výchozích nastaveních fotoaparátu a teplotě asi 25°C možné asi po dobu 29 minut nepřetržitě. Když je nahrávání videa ukončeno, můžete je restartovat opětovným stisknutím tlačítka MOVIE. Nahrávání může skončit na ochranu fotoaparátu. Záleží na okolní teplotě.

## Prohlížení snímků



▶ (Přehrávání)



### 1 Stiskněte tlačítko ▶ (Přehrávání).

- Když se snímky na paměťové kartě nahrané jinými fotoaparáty přehrávají na tomto fotoaparátu, objeví se registrační obrazovka pro datový soubor.

### ■ Výběr následujícího/předchozího snímku

Dotkněte se ▶| (následující)/|◀ (předchozí) na displeji.

- K přehrávání videa se dotkněte ▶ (přehrávání) ve středu displeje.
- Pro přiblížení přesuňte páčku W/T (transfokace) na stranu T.

### ■ Vymazání snímku

Dotkněte se 🗑️ (vymazat) → [Toto foto].

### ■ Návrat ke snímání snímků

Dotkněte se 📷 na displeji.

- Do režimu snímání se můžete také vrátit stiskem tlačítka spouště napůl.

## Nápověda k fotoaparátu

Fotoaparát je vybaven zabudovaným návodem k použití. Ten umožňuje podle potřeby vyhledávat funkce fotoaparátu.

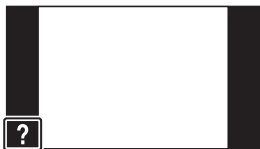

---

### 1 Dotkněte se ? (Nápověda k fotoaparátu).

- Při prohlížení se objeví v levé spodní části displeje značka ?.

### 2 Zvolte si způsob vyhledávání v [Nápověda k fotoaparátu].

Prův. fotograf./ prohlíž.: Hledá různé funkce v režimu snímání nebo prohlížení.

Průvodce ikonami: Hledá funkce a význam zobrazených ikon.

Odstr. problémů: Hledá běžné problémy a jejich řešení.

Průvodce používáním: Hledá funkce podle vašich potřeb.

Klíčové slovo: Hledá funkce podle klíčových slov.

Historie: Prohlíží posledních 10 položek zobrazených v [Nápověda k fotoaparátu].

---

## Úvod do dalších funkcí

Další funkce používané při snímání nebo přehrávání lze ovládat dotykem na MENU na displeji. Tento fotoaparát je vybaven průvodcem funkcemi, který umožňuje jednoduchý výběr funkcí. Při zobrazeném průvodci můžete používat různé funkce.



## Položky menu

### Snímání

Scéna snímání videa	Vybere režim snímání videa.
Snadný režim	Snímá fotografie s minimem funkcí.
Blesk	Nastaví nastavení blesku.
Samospoušť	Nastaví nastavení samospouště.
Efekt rozostření	Při snímání v režimu rozostřeného pozadí nastaví úroveň rozostření pozadí.
Velik. stat. sn.(Dual Rec)	Nastaví velikost fotografie pořízené při snímání videa.
Velik. stat. snímku/ Velikost snímku panorámatu/ Velikost videa/ Kvalita videa	Vybere velikost a kvalitu snímku pro fotografie, panoramatické snímky nebo videosoubory.
Nastavení kontin. snímání	Nastaví nastavení snímání série.
Makro	Pořídí krásné snímky malých objektů z velmi malé vzdálenosti.
Efekt Malování HDR	Když je v obrazovém efektu vybráno [Malování HDR], nastaví úroveň efektu.









Oblast zvýraznění	Když je v obrazovém efektu vybráno [Miniatura], nastaví část, na kterou se ostří.
Barevný odstín	Když je v obrazovém efektu vybrán [Fotoaparát na hraní], nastaví barevný odstín.
Vytažená barva	Když je v obrazovém efektu vybrána [Částečná barva], vybere barvu k vytažení.
EV	Ručně nastaví expozici.
ISO	Nastaví světelnou citlivost.
Vyváž. bílé	Nastaví barevné tóny snímku.
Podvodní vyvážení bílé	Upraví barevné tóny při snímání pod vodou.
Ostření	Vybere způsob ostření.
Režim měření	Vybere režim měření, který stanoví, kterou část objektu měřit pro určení expozice.
Rozpoznání scény	Nastaví na automatickou detekci podmínek snímání.
Efekt hladké pleti	Nastaví efekt hladké pleti a úroveň efektu.
Snímání úsměvu	Nastaví automatické uvolnění závěrky při detekci úsměvu.
Úsměv - citlivost	Nastaví citlivost funkce snímání úsměvu pro detekci úsměvů.
Detekce obličejů	Nastaví detekci obličejů a upraví různá nastavení automaticky.
Redukce zavřen. očí	Nastaví na automatické pořízení dvou snímků a výběr snímku, kde oči nejsou zavřené.
SteadyShot pro filmy	Nastaví intenzitu SteadyShot v režimu videa. Pokud toto nastavení změníte, úhel pohledu se změní.
Nápověda k fotoaparátu	Hledá funkce fotoaparátu podle vašich potřeb.

## Prohlížení

Snadný režim	Zvětší velikost textu na obrazovce pro snadnější používání.
Volba data	Vybere požadovaný snímek k prohlížení podle data.
Kalendář	Vybere datum, které se má přehrát podle kalendáře.
Přehled snímků	Zobrazí více snímků současně.
Prezentace	Vybere způsob plynulého přehrávání.
Vymazat	Vymaže snímek.
Poslat prostřed. TransferJet	Přenesení data přiblížením dvou produktů vybavených funkcí TransferJet.
Kresba	Kreslí na fotografii a uloží ji jako nový soubor.
Retuš	Retušuje snímek pomocí různých efektů.
Prohlížení 3D	Nastaví přehrávání snímků pořízených v režimu 3D na televizoru 3D.
Režim prohlížení	Vybere formát zobrazení pro snímky.
Zobr. skup. kontin. snímání	Při přehrávání vybere zobrazení snímků série ve skupině nebo zobrazení všech snímků.
Chránit	Chrání snímky.
Tisk (DPOF)	Dodá značku objednávky tisku na fotografie.
Otočit	Otočí fotografii doleva.
Hlasitost	Nastaví hlasitost.
Údaje o expozici	Nastaví, zda zobrazit údaje o snímání (data Exif) souboru aktuálně zobrazeného na displeji nebo ne.
Počet snímků v přehledu	Nastaví počet snímků zobrazených na obrazovce přehledu.
Nápověda k fotoaparátu	Hledá funkce fotoaparátu podle vašich potřeb.

## Položky nastavení

Pokud se při snímání nebo přehrávání dotknete MENU, zobrazí se  (Nastavení) jako konečný výběr. Výchozí nastavení můžete změnit na obrazovce  (Nastavení).

 Nastavení snímání	Formát videa/Iluminátor AF/Ř. Mřížky/Zoom s jas. obraz./Digitální zoom/Redukce zvuku větru/Průvod. rozp. scény/Redukce červ. očí/Detekce zavř. očí/ Zapsat datum
 Hlavní nastavení	Zvuk/Jas panelu/Language Setting/Barva zobrazení/ Režim demo/Inicializace/OVLÁDÁNÍ HDMI/ Podvodní pouzdro/Nast. připojení USB/Napájení USB/Nastavení LUN/Staž. hudby/Vyprázdnit hudbu/TransferJet/Eye-Fi/Úspora energie/Verze
 Nástroj paměťové karty*	Formát./Tvorba nahr. složky/Změna nahr. složky/ Vymaz. nahr.složky/Kopírovat/Číslo souboru
 Nastavení hodin	Nastavení oblasti/Nastav.data a času

\* Pokud není vložena paměťová karta, zobrazí se  (Nástroj vnitřní paměti) a lze vybrat pouze [Formát.].

CZ

## Instalace počítačových aplikací (Windows)

Zabudovaná aplikace „PlayMemories Home“ umožňuje importovat fotografie a videa do počítače a dál je používat.

S tímto fotoaparátem můžete snímat nebo přehrávat snímky, i když si „PlayMemories Home“ nenainstalujete. Pro importování videa AVCHD do počítače je však aplikace „PlayMemories Home“ nutná.

- 
- 1 Připojte fotoaparát k počítači.
  - 2 Windows 7: [Computer] → ikona fotoaparátu → ikona média → Poklepejte na [PMHOME.EXE]  
Windows XP/Vista: [Computer] (ve Windows XP, [My Computer]) → [PMHOME] → Poklepejte na [PMHOME.EXE]
  - 3 Pro dokončení instalace se řiďte instrukcemi na obrazovce.
- 

### Poznámka

- „PlayMemories Home“ není kompatibilní s Mac OS. Pokud přehráváte snímky na počítači Mac, použijte aplikace, které jsou tam nainstalovány. Podrobnosti naleznete na <http://www.sony.co.jp/imsoft/Mac/>

### ■ Vlastnosti „PlayMemories Home“

Následují příklady funkcí, které jsou dostupné při používání „PlayMemories Home“. Pokud chcete využívat různé funkce „PlayMemories Home“, připojte se k Internetu a nainstalujte si „Expanded Feature“.

- Snímky pořízené fotoaparátem můžete importovat do počítače a zobrazit si je.
- Můžete si zobrazit snímky uložené v počítači podle data snímání v zobrazení kalendáře.
- Můžete provádět korekce (korekce červených očí atd.) fotografií, tisknout snímky, posílat je e-mailem a měnit datum a čas pořízení.
- Snímky můžete ukládat a tisknout s datem.
- Z videoklipů AVCHD importovaných do počítače můžete vytvořit disk. (Expanded Feature)

## Počet statických snímků a doba záznamu videoklipů

Počet statických snímků a doba záznamu videoklipů se mohou lišit v závislosti na podmínkách snímání a na paměťové kartě.

### ■ Statické snímky

(Jednotky: Snímky)

Velikost \ Kapacita	Vnitřní paměť	Paměťová karta
	Asi 19 MB	2 GB
16M	3	335
VGA	98	9600
16:9(12M)	3	355

### ■ Videoklipy

Tabulka níže uvádí přibližné maximální doby záznamu videoklipů. Jedná se o celkovou dobu pro všechny soubory videoklipů. Nepřetržité snímání je možné po dobu asi 29 minut. Maximální velikost videoklipu ve formátu MP4 je asi 2 GB.

(h (hodiny), m (minuty))

Velikost \ Kapacita	Vnitřní paměť	Paměťová karta
	Asi 19 MB	2 GB
AVC HD 24M (FX)	—	10 m (10 m)
AVC HD 9M (HQ)	—	25 m (15 m)
MP4 12M	—	15 m
MP4 3M	—	1 h 10 m

Číslo uvedené v ( ) je minimální doba záznamu.

- Doba záznamu pro video je různá, protože fotoaparát je vybaven funkcí VBR (proměnlivá bitová rychlost), která automaticky upravuje kvalitu snímku podle scény snímání. Když nahráváte rychle se pohybující objekt, je snímek jasnější, ale doba záznamu je kratší, protože pro nahrávku je třeba více paměti. Doba záznamu se také liší podle podmínek snímání, objektu nebo nastavení kvality a velikosti snímku.

CZ

## Poznámky k používání fotoaparátu

### Funkce zabudované v tomto fotoaparátu

- Tato příručka popisuje všechny funkce zařízení kompatibilních a nekompatibilních s TransferJet a zařízení kompatibilních se zařízeními 1080 60i a 1080 50i.

Chcete-li si ověřit, zda váš fotoaparát podporuje funkci TransferJet a zda se jedná o zařízení kompatibilní s 1080 60i nebo o zařízení kompatibilní s 1080 50i, zkontrolujte následující značky naspodu fotoaparátu.

Zařízení kompatibilní s TransferJet:  (TransferJet)

Zařízení kompatibilní s 1080 60i: 60i

Zařízení kompatibilní s 1080 50i: 50i

- Nesledujte snímky 3D pořízené tímto fotoaparátem na monitorech kompatibilních s 3D příliš dlouho.
- Když budete sledovat snímky 3D pořízené tímto fotoaparátem na monitorech kompatibilních s 3D, můžete mít nepříjemné pocity, jako například bolest očí, únavu nebo nevolnost. Jako prevenci těchto symptomů doporučujeme pravidelné přestávky. Délku a frekvenci přestávek si však musíte určit sami, protože jejich potřeba se individuálně liší. Pokud začnete pociťovat některé z těchto nepříjemných pocitů, ukončete prohlížení snímků 3D, dokud se nebudete cítit lépe, a v případě nutnosti konzultujte s lékařem. Řiďte se také návodem k použití dodaného k zařízení, které jste připojili, nebo k aplikaci, kterou s fotoaparátem používáte. Uvědomte si také, že dětský zrak je ve stádiu vývoje (zejména u dětí do 6 let). Předtím, než necháte své dítě dívat se na snímky 3D, poraďte se s dětským nebo očním lékařem a dohlédněte na to, že se dítě při sledování těchto snímků řídí výše uvedenými opatřeními.

### Použití a péče

S přístrojem nezacházejte hrubě, nerozebírejte ho a neupravujte. Chraňte jej před nárazy nebo otřesy a dávejte pozor, abyste ho neupustili a nešlápli na něj. Zvláště opatrně zacházejte s objektivem.

### Poznámky k nahrávání/přehrávání

- Než začnete fotografovat, vyzkoušejte si práci s fotoaparátem a ověřte si, že pracuje správně.
- Nemiřte fotoaparátem do slunce ani jiného přímého světla. Mohli byste způsobit poruchu fotoaparátu.
- Jestliže dochází ke kondenzaci par, před použitím fotoaparátu ji odstraňte.
- Nevystavujte fotoaparát otřesům a úderům. Může to způsobit vadnou funkci a nebude třeba možné nahrávat snímky. Dále to může mít za následek nepoužitelné nahrávací médium nebo poškozená data snímků.

## **Nepoužívejte ani neukládejte fotoaparát na následujících místech**

- Na extrémně horkém, chladném nebo vlhkém místě  
Na místech, jako je automobil zaparkovaný na slunci, se může deformovat tělo fotoaparátu a to může způsobit jeho poruchu.
- Na místech vystavených přímému slunci nebo v blízkosti topného tělesa  
Tělo fotoaparátu se může zbarvit nebo deformovat a to může způsobit poruchu.
- Na místech vystavených silným vibracím
- V blízkosti míst se silnými rádiovými vlnami, zářením nebo magnetismem.  
Fotoaparát by pak nemusel správně nahrávat nebo přehrávat snímky.

## **Při přenášení**

S digitálním fotoaparátem v zadní kapse kalhot nebo sukně si nikdy nesedejte na židli ani jiná místa, protože by mohlo dojít k poruše nebo poškození fotoaparátu.

## **Objektiv Carl Zeiss**

Fotoaparát je vybaven objektivem Carl Zeiss schopným reprodukovat ostré obrazy s vynikajícím kontrastem. Objektiv pro tento fotoaparát byl vyroben certifikovaným systémem zaručujícím prvotřídní kvalitu Carl Zeiss v souladu s normami jakosti Carl Zeiss v Německu.

CZ

## **Poznámky k displeji**

Displej je vyroben za použití extrémně přesné technologie, takže více než 99,99% pixelů je funkčních k efektivnímu použití. Přesto se na displeji mohou objevovat nepatrné černé a nebo jasné tečky (bílé, červené, modré nebo zelené). Tyto tečky vznikají běžně ve výrobě a nijak neovlivňují nahrávání.

## **Teplota fotoaparátu**

Fotoaparát a akumulátor se mohou při delším používání velmi zahřát, ale nejedná se o závadu.

## **Ochrana před přehřátím**

Vlivem teploty fotoaparátu a akumulátoru možná nebudete moci nahrávat video nebo může dojít k automatickému vypnutí fotoaparátu, což slouží k ochraně přístroje.

Předtím, než dojde k vypnutí napájení nebo když již nebude možné nahrávat video, se na displeji zobrazí hlášení. V takovém případě ponechejte napájení vypnuto a počkejte, dokud teplota fotoaparátu a akumulátoru neklesne.

Pokud zapnete napájení, aniž byste nechali fotoaparát a akumulátor dostatečně vychladnout, napájení se může zase vypnout a vy nebudete moci nahrávat video.

## **Nabíjení akumulátoru**

Pokud nabíjíte akumulátor, který se po delší dobu nepoužíval, možná ho nepůjde nabít na správnou kapacitu.

To je způsobeno vlastnostmi akumulátoru a nejedná se o závadu. Akumulátor nabíjete znovu.

## **Varování k autorským právům**

Televizní programy, filmy, videokazety a další materiály mohou být chráněny autorskými právy. Neautorizované nahrávání takových materiálů může být v rozporu s ustanoveními zákonů na ochranu autorských práv.

## **Za poškozený obsah nebo selhání při nahrávání se neposkytuje žádná náhrada**

Sony nemůže poskytovat žádnou náhradu za selhání při nahrávání, ztráty nebo poškození nahraného obsahu způsobené vadnou funkcí fotoaparátu nebo nahrávacích médií atd.

## **Čištění krytu fotoaparátu**

Kryt fotoaparátu otřete jemně navlhčeným měkkým hadříkem, pak otřete do sucha. Pro předcházení poškození povrchu nebo pouzdra:

- Na fotoaparát nepoužívejte chemikálie typu ředidel, benzínu, alkoholu, jednorázových čisticích ubrousků, repelentů, opalovacích krémů nebo insekticidů.



## Specifikace

### Fotoaparát

#### [Systém]

Zobrazovací zařízení:

7,77 mm (typ 1/2,3) snímač  
Exmor R CMOS

Celkový počet pixelů fotoaparátu:

Asi 16,8 megapixelu

Efektivní počet pixelů fotoaparátu:

Asi 16,2 megapixelu

Objektiv: Carl Zeiss Vario-Tessar

objektiv s transfokací 4×  
f = 4,43 mm – 17,7 mm (25 mm –  
100 mm (ekvivalent 35 mm  
kinofilmu))

F3,5 (W) – F4,6 (T)

Při snímání videa (16:9):

27 mm – 108 mm\*

Při snímání videa (4:3):

33 mm – 132 mm\*

\* Když je [SteadyShot pro filmy]  
nastaven na [Standardní]

SteadyShot: Optický

Expozice: Automatická expozice,

Volba scény (16 režimů)

Vyvážení bílé: Automatické, Denní

světlo, Zamračeno, Zářivka 1/2/

3, Žárovka, Blesk, Stisk,

Podvodní 1/2

Formát signálu:

Pro 1080 50i: Barevný systém  
PAL, standardy CCIR

specifikace HDTV 1080/50i

Pro 1080 60i: Barevný systém

NTSC, standardy EIA

specifikace HDTV 1080/60i

Formát souboru:

Statické snímky: kompatibilní  
s JPEG (DCF, Exif, MPF

Baseline), kompatibilní s DPOF

Fotografie 3D: Kompatibilní

s MPO (MPF Extended

(Disparity Image))

Videoklipy (formát AVCHD):

Kompatibilní s formátem

AVCHD Ver. 2.0

Video: MPEG-4 AVC/H.264

Audio: Dolby Digital 2ch,

vybavený technologií Dolby

Digital Stereo Creator

• Vyrobeno podle licence  
společnosti Dolby  
Laboratories.

Videoklipy (formát MP4):

Video: MPEG-4 AVC/H.264

Audio: MPEG-4 AAC-LC 2ch

Nahrávací médium:

Vnitřní paměť (asi 19 MB),

„Memory Stick Duo“, „Memory

Stick Micro“, karty SD,

paměťové karty microSD

Blesk: Rozsah blesku (Citlivost ISO

(doporučený index expozice)

nastavena na Auto):

Asi 0,08 m až 3,7 m (W)

Asi 0,5 m až 2,7 m (T)

CZ

---

## [Vstupní a výstupní konektory]

Konektor HDMI:

Mini konektor HDMI

Víceúčelový konektor:

Type3b (výstup AV/USB/vstup DC)

Videovýstup

Výstup audio

Spojení USB

Spojení USB:

Hi-Speed USB (USB 2.0)

---

## [Displej]

LCD displej:

Široký (16:9), 7,5 cm (typ 3,0)  
podsvícení TFT

Celkový počet bodů: 921 600 bodů

---

## [Napájení, všeobecné]

Napájení: Nabíjecí blok  
akumulátorů NP-BN, 3,6 V  
Síťový adaptér AC-UB10/  
UB10B, 5 V

Příkon (během pořizování snímků):  
1,0 W

Provozní teplota:  
-10 °C až +40 °C

Skladovací teplota: -20 °C až +60 °C

Rozměry (vyhovující CIPA):  
95,9 mm × 56,2 mm × 17,9 mm  
(Š/V/H)

Hmotnost (vyhovující CIPA)  
(včetně bloku akumulátorů NP-  
BN, „Memory Stick Duo“):  
Asi 133 g

Mikrofon: Stereofonní

Reproduktor: Monaurální

Exif Print: Kompatibilní

PRINT Image Matching III:  
Kompatibilní

Vodotěsnost/prachotěsnost:

Odpovídající normě IEC60529  
IP58 (S fotoaparátem lze  
pracovat v hloubce do 5 m po  
dobu 60 minut.)

Odolnost vůči nárazům:

Tento výrobek v souladu s  
armádní normou MIL-STD  
810F (metoda 516.5 - otřes/šok)  
vyhověl testům, při kterých byl  
upuštěn z výšky 1,5 m na 5 cm  
tlustou překližkovou desku.

Voděodolné, prachuvzdorné  
a nárazuvzdorné vlastnosti jsou  
založeny na standardizovaném  
testování společností Sony.

## Síťový adaptér AC-UB10/ UB10B

Požadavky napájení: AC 100 V až  
240 V, 50 Hz/60 Hz, 70 mA

Výstupní napětí: 5 V DC, 0,5 A

Provozní teplota: 0 °C až 40 °C

Skladovací teplota: -20 °C až +60 °C  
Rozměry: Asi 50 mm × 22 mm ×  
54 mm (Š/V/H)

Hmotnost:

Pro USA a Kanadu: Asi 48 g

Pro země nebo regiony jiné než  
USA a Kanada: Asi 43 g

## Nabíjecí blok akumulátorů NP-BN

Použité akumulátory:

Lithium-iontové akumulátory

Maximální napětí: 4,2 V DC

Jmenovité napětí: 3,6 V DC

Maximální nabíjecí napětí: 4,2 V DC

Maximální nabíjecí proud: 0,9 A

Kapacita:

běžná: 2,3 Wh (630 mAh)

minimální: 2,2 Wh (600 mAh)

Změna provedení a parametrů bez upozornění je vyhrazena.

### Ochranné známky

- Následující značky jsou ochranné známky společnosti Sony Corporation.  
**Cyber-shot**, „Cyber-shot“, „Memory Stick PRO Duo“, „Memory Stick PRO-HG Duo“, „Memory Stick Duo“, „Memory Stick Micro“
- „AVCHD“ a logotyp „AVCHD“ jsou ochranné známky společnosti Panasonic Corporation a Sony Corporation.
- Windows je registrovaná ochranná známka společnosti Microsoft Corporation v USA a/nebo ostatních zemích.
- Mac je registrovaná ochranná známka společnosti Apple Inc.
- Logo SDXC je ochrannou známkou společnosti SD-3C, LLC.
- „“ a „PlayStation“ jsou registrované ochranné známky společnosti Sony Computer Entertainment Inc.

- Tento návod obsahuje dále názvy systémů a produktů, které jsou většinou ochrannými nebo registrovanými ochrannými známkami svých autorů či výrobců. Znamky™ nebo® se v tomto návodu však neuvádějí ve všech případech.



- Další funkce dodáte ke své PlayStation 3 stažením aplikace pro PlayStation 3 z PlayStation Store (kde je to dostupné).
- Aplikace pro PlayStation 3 vyžaduje účet PlayStation Network a stažení aplikace. Dostupné v oblastech, kde je k dispozici PlayStation Store.

CZ

Další informace o produktu a odpovědi na často kladené dotazy naleznete na našich internetových stránkách zákaznické podpory.

<http://www.sony.net/>

Vytištěno na papíru, který je recyklován ze 70% nebo více pomocí inkoustu bez VOC (prchavá organická sloučenina) vyrobeného na bázi rostlinného oleje.

## További információk a fényképezőgépről („Cyber-shot felhasználói útmutató”)



A „Cyber-shot felhasználói útmutató” egy interneten elérhető kézikönyv. Ebben megtalálhatja a fényképezőgép funkcióinak részletes ismertetését.

- ① A Sony támogatási oldalának elérése:  
<http://www.sony.net/SonyInfo/Support/>
- ② Válassza ki az országot vagy régiót.
- ③ A támogatási oldalon keresse meg a fényképezőgép modellnevét.
  - A modellnév megtalálható a fényképezőgép alján.

## A csomag tartalmának ellenőrzése

A zárójelben feltüntetett számok a darabszámot jelölik.

- Fényképezőgép (1)
- Újratölthető akkumulátoregység NP-BN (1)  
(Ez az újratölthető akkumulátoregység nem használható olyan Cyber-shot készülékekkel, amelyekhez NP-BN1 akkumulátoregység van mellékelve.)
- Festőtoll (1)
- A többcélú kivezetés USB-kábele (1)
- AC adapter AC-UB10/UB10B (1)
- Hálózati tápkábel (nem mellékelt tartozék az USA-ban és Kanadában) (1)
- Csuklósíj (1)
- Használati útmutató (ez az útmutató) (1)
- Megjegyzések a vízállósággal kapcsolatban (1)

## VIGYÁZAT

Tűz és áramütés veszélyének csökkentése érdekében ne tegye ki a készüléket eső vagy nedvesség hatásának.

## FONTOS BIZTONSÁGI UTASÍTÁSOK

### -ŐRIZZE MEG ŐKET

### VESZÉLY

## A TŰZVESZÉLY VAGY AZ ELEKTROMOS ÁRAMKÜTÉS VESZÉLYÉNEK ELKERÜLÉSE ÉRDEKÉBEN PONTOSAN KÖVESSE A KÖVETKEZŐ UTASÍTÁSOKAT

Ha a csatlakozódugasz alakja nem illik a hálózati csatlakozóaljzatba, használjon az aljzatnak megfelelő adaptert.

## FIGYELEM!

HU

### | Akkumulátor

Ha nem megfelelően bánik az akkumulátorral, az felrobbanhat, tüzet, sőt a kikerülő vegyi anyag sérülést is okozhat. Tartsa szem előtt az alábbiakat.

- Ne szedje szét.
- Ne törje össze az akkumulátort, és óvja az ütéstől és az erős fizikai hatásoktól, többek között ne kalapálja, ne ejtse le, ne lépjen rá.
- Ne zárja rövidre az akkumulátor pólusait, és ügyeljen arra is, hogy érintkezőihez ne érjen fémtárgy.
- Óvja a 60 °C fölötti hőmérséklettől: ne tegye ki közvetlen napsugárzásnak, ne hagyja tűző napon parkoló gépkocsiban.
- Ne gyújtsa meg és ne dobja tűzbe.
- Ne használjon se sérült, se olyan lítium ion akkumulátort/elemet, amelyből folyik az elektrolit.
- Ügyeljen arra, hogy az akkumulátort eredeti Sony akkumulátortöltővel, illetve olyan készülékkel töltsen, amely fel tudja tölteni az akkumulátort.
- Kisgyerekektől elzárva tárolja az akkumulátort.
- Tartsa szárazon az akkumulátort.
- Az akkumulátort/elemet csak azonos típusú vagy a Sony által javasolt helyettesítő akkumulátorra/elemre cserélje.
- Az elhasznált akkumulátort azonnal, a használati útmutatóban ismertetett módon dobja ki.

## AC adapter

Csatlakoztassa az AC adaptert a legközelebbi fali aljzathoz.

Ha az AC adapter használata közben üzemzavart tapasztal, akkor azonnal húzza ki a csatlakozódugaszt a fali aljzathból, hogy áramtalanítsa a készüléket.

A tápkábelt kifejezetten ezzel a fényképezőgéppel való használatra tervezték, más elektromos készülékhez nem szabad használni.

## Az európai vásárlók figyelmébe

### Megjegyzés az EU-s irányelveket követő országokban élő vásárlóink számára

A termék gyártója a Sony Corporation (címe: 1-7-1 Konan Minato-ku Tokyo, 108-0075 Japán). EMC- és termékbiztonsági ügyekben a hivatalos márkaképviseletet a Sony Deutschland GmbH (címe: Hedelfinger Strasse 61, 70327 Stuttgart, Németország) látja el. Kérjük, hogy minden szerviz- és garanciakérdéssel a különálló szerviz- és garanciadokumentumban megadott címen keresse fel munkatársainkat.

Ezt a terméket bevizsgálták, és úgy találták, hogy az EMC előírásokban meghatározott korlátokon belül esik, ha 3 méternél rövidebb átjátszókábelrel használják.

### Figyelem

Bizonyos frekvenciájú elektromágneses mezők e készülék kép- és hangminőségét befolyásolhatják.

### Megjegyzés

Ha statikus elektromosság vagy elektromágneses erőter miatt az adatátvitel megszakad, indítsa újra az alkalmazást, vagy húzza ki, majd csatlakoztassa ismét az adatátviteli (USB stb.) kábelt.

### Feleslegessé vált elektromos és elektronikus készülékek hulladékként való eltávolítása (Használható az Európai Unió és egyéb európai országok szelektív hulladékgyűjtési rendszereiben)



Ez a szimbólum a készüléken vagy a csomagolásán azt jelzi, hogy a terméket ne kezelje háztartási hulladékként. Kérjük, hogy az elektromos és elektronikai hulladék gyűjtésére kijelölt gyűjtőhelyen adja le. A feleslegessé vált termék helyes kezelésével segít megelőzni a környezet és az emberi egészség károsodását, mely bekövetkezhetne, ha nem követi a hulladékkezelés helyes módját.

Az anyagok újrahasznosítása segít a természeti erőforrások megőrzésében. A termék újrahasznosítása érdekében további

információért forduljon a lakhelyén az illetékesekhez, a helyi hulladékgyűjtő szolgáltatóhoz vagy ahhoz az üzlethez, ahol a terméket megvásárolta.

## **I Feleslegessé vált elemek hulladékként való eltávolítása (Használható az Európai Unió és egyéb európai országok szelektív hulladékgyűjtési rendszereiben)**



Ez a szimbólum az elemen vagy annak csomagolásán azt jelzi, hogy a terméket ne kezelje háztartási hulladékként.

Egyes elemeken vagy azok csomagolásán ez a szimbólum együtt szerepelhet a higany (Hg) vagy az ólom (Pb) vegyjelével akkor, ha az elem 0,0005%-nál több higanyt vagy 0,004%-nál több ólmot tartalmaz.

Kérjük, hogy azt a használt elemek gyűjtésére kijelölt gyűjtőhelyen adja le. A feleslegessé vált elemek helyes kezelésével segít megelőzni a környezet és az emberi egészség károsodását, mely bekövetkezhetne, ha nem követi a hulladékkezelés helyes módját. Az anyagok újrahasznosítása segít a természeti erőforrások megőrzésében.

Olyan berendezéseknél alkalmazott elemeket, ahol biztonsági, teljesítményi, illetve adatok megőrzése érdekében elengedhetetlen az energiaellátás folyamatosságának biztosítása, csak az arra felkészült szerviz állomány cserélheti ki.

Beépített elem esetén, hogy biztosítható legyen az elem megfelelő kezelése, a terméknek elhasználódásakor juttassa el azt az arra kijelölt elektromos és elektronikus hulladékgyűjtő pontra.

Minden más elem esetén kérjük, hogy tanulmányozza, milyen módon lehet biztonságosan az elemet a készülékből eltávolítani. Az elemet a használt elemek megfelelő begyűjtőhelyén adja le.

A termék újrahasznosítása érdekében további információért forduljon a lakhelyén az illetékesekhez, a helyi hulladékgyűjtő szolgáltatóhoz vagy ahhoz az üzlethez, ahol a terméket megvásárolta.

## A fényképezőgép víz-, por- és ütészállóságáról

Ez a fényképezőgép víz-, por- és ütészálló kivitelű. A nem megfelelő használatból vagy a fényképezőgép előírt karbantartásának elmulasztásából eredő károkra a korlátozott garancia nem vonatkozik.

- Ez a fényképezőgép vízálló és porálló az IEC60529 IP58 szabvány szerint. A fényképezőgép 5 m vízmélységig használható, legfeljebb 60 percen át.
- Ne tegye ki a fényképezőgépet nagy víz nyomásának, ezért ne tegye például csap alá.
- Ne használja termálvízben.
- A fényképezőgép ajánlott üzemi vízhőmérséklet-tartománya:  $-10^{\circ}\text{C}$  és  $+40^{\circ}\text{C}$  között.
- A MIL-STD 810F Method 516.5-Shock szabvány tesztelési eljárása szerint a terméket 1,5 m magasról 5 cm vastag rétegelt falemezre ejtve a teszten megfelelt\*.
- \* A használat feltételeitől és körülményeitől függően nincs arra garancia, hogy a fényképezőgép nem sérül meg, nem hibásodik meg, vagy vízálló marad.
- A porállóság és az ütészállóság nem jelenti azt, hogy a fényképezőgép nem karcosodhat meg és nem nyomódhat be.
- Előfordulhat, hogy a kamera egy erős ütés következtében elveszíti a vízállóságát (például a leejtése miatt). Ilyen esetben ajánlott a fényképezőgépet megvizsgáltatni egy márkaszervizben (nem ingyenes szolgáltatás).
- A mellékelt tartozékok nem teljesítik a vízállóságra, porállóságra és ütészállóságra vonatkozó előírásokat.

### Megjegyzések a fényképezőgép víz alatti vagy víz közelében történő használatra való felkészítésével kapcsolatban

- Ügyeljen arra, hogy ne kerüljön idegen anyag, például homok, haj vagy más szennyeződés az akkumulátor-/memóriakártya-fedél vagy a többcélú csatlakozó fedél alá. Már kevés idegen anyag is elég ahhoz, hogy a víz bejusson a fényképezőgépbe.

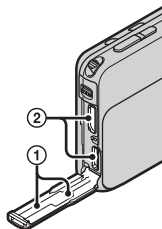



- Ellenőrizze, hogy a tömítés és az illeszkedő felületek nincsenek-e megkarcolva. Elég egy kis karcolás, és a víz bejuthat a fényképezőgépbe. Ha a tömítés vagy az illeszkedő felületek megkarcolódtak, vigye el a fényképezőgépet egy márkaszervizbe, és cseréltesse ki a tömítést (nem ingyenes szolgáltatás).
- Ha szennyeződés vagy homok kerül a tömítésre vagy az illeszkedő felületekre, törölje tisztára a területet egy puha, szálakat nem hagyó ruhával. Vigyázzon, hogy a tömítés ne karcolódjon meg, ha hozzáér az akkumulátor feltöltésekor vagy kábel használatakor.
- Ne nyissa fel/csukja le az akkumulátor-/memóriakártya-fedelet vagy a többcélú csatlakozó fedelet nedves vagy homokos kézzel vagy víz közelében. Ellenkező esetben homok vagy víz kerülhet a készülék belsejébe. A fedél felnyitása előtt végezze el a következő fejezetben leírt eljárást: „A fényképezőgép megtisztítása a víz alatti vagy víz közelében történt használat után”.
- Az akkumulátor-/memóriakártya-fedelet és a többcélú csatlakozó fedelet csak akkor nyissa fel, ha a fényképezőgép teljesen száraz.
- Mindig ellenőrizze, hogy az akkumulátor-/memóriakártya-fedél jól záródott-e.

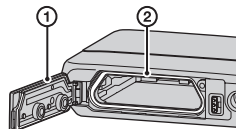

- ① Tömítés  
 ② A tömítéssel érintkező felület

HU

### **Megjegyzések a fényképezőgép víz alatti vagy víz közelében történő használatával kapcsolatban**

- Az érintőképernyőt aktiválhatja a képernyőn megjelenő ikonokra fröccsenő víz. A fényképezőgép víz alatti vagy víz közelében való használata esetén ajánlatos az ikonok elrejtése a képernyő jobb oldalán lévő  $\text{DISP}_{\text{OFF}}$  ikon megérintésével. Az ikonok visszaállításához érintse meg újra néhány másodpercig a  $\text{DISP}_{\text{ON}}$  ikont.
- Az érintőképernyőt víz alatt nem lehet használni. A fényképezési műveletek végrehajtásához használja a fényképezőgép gombjait.
- Ne tegye ki a fényképezőgépet ütés hatásának, ezért például ne ugorjon be vele a vízbe.
- Ne nyissa fel vagy csukja le az akkumulátor-/memóriakártya-fedelet vagy a többcélú csatlakozó fedelet, ha a készülék víz alatt vagy víz közelében van.
- Ha 5 méternél mélyebbre akarja vinni a készüléket, használja a külön megvásárolható búvártokot (Marine Pack).
- A fényképezőgép a vízben elmerül. Hurkolja a csuklósíjjal csuklójára, megelőzve a fényképezőgép elmerülését.

- A vakuval készített víz alatti fényképeken halvány fehér, kör alakú foltok jelenhetnek meg a vízben lebegő részecskék fényvisszaverése miatt. Ez nem jelent hibás működést.
- A víz alatti felvételek torzítása csökkenthető, ha a Helyszínválasztás képernyőn a  (Víz alatti) opciót választja.
- Ha az objektívre vízcsepp vagy más idegen anyag került, akkor nem tud tiszta képeket rögzíteni.
- Ne nyissa ki a lencsevédőt olyan helyen, ahol homokot hord a szél.

### **A fényképezőgép megtisztítása a víz alatti vagy víz közelében történt használat után**

- A használat után 60 percen belül tisztítsa meg a fényképezőgépet vízzel, és a tisztítás befejezése előtt ne nyissa fel az akkumulátor-/memóriakártya-fedelet vagy a többcélú csatlakozó fedelet. A homok és a víz bejuthat olyan eldugott helyekre, ahol nem is látszik. Leöblítés hiányában a készülék vízállósága gyengülhet.
- Merítse a fényképezőgépet egy tiszta vízzel töltött edénybe, és hagyja ázni körülbelül 5 percen át. Utána finoman mozgassa meg a fényképezőgépet, és nyomja meg mindegyik gombot, illetve csúsztassa el a zoom kart vagy a lencsevédőt a víz alatt, hogy leváljon a gombok és a lencsevédő környékére rakódott só, homok vagy egyéb anyag.
- Leöblítés után törölje le a vízcseppeket egy puha ruhával. Hagyja a fényképezőgépet teljesen megszáradni egy jó szellőzésű, árnyékos helyen. A szárításhoz ne használjon hajszárítót, különben deformálódhat a készülék és/vagy gyengülhet a vízállósága.
- A memóriakártya-/akkumulátorfedélről vagy a kivezetésfedélről puha száraz ruhával törölje le a vízcseppeket vagy a szennyeződést.
- A fényképezőgép úgy van megtervezve, hogy kifolyjon belőle a víz. A víz távozni tud az ON/OFF (Bekapcsoló) gomb, a zoom kar és a többi kezelőszerv környékéről. A vízből kivett fényképezőgépet tegye egy időre száraz ruhára, hogy a víz kifolyhasson belőle.
- A víz alá merített fényképezőgépből buborékok szállhatnak fel. Ez nem jelent hibás működést.
- A fényképezőgép burkolata elszíneződhet, ha fényvédő krém vagy napolaj éri. Ha a fényképezőgépre fényvédő krém vagy napolaj került, mielőbb törölje tisztára.



- Ne hagyja, hogy a fényképezőgépben vagy a felületén hosszú ideig sós víz maradjon. Ez korróziót vagy elszíneződést okozhat, és gyengülhet a készülék vízállósága.
- A vízállóság megőrzése érdekében ajánlatos évente egyszer elvinni a fényképezőgépet a forgalmazóhoz vagy egy márkaszervizbe, és kicseréltetni az akkumulátor-/memóriakártya-fedél, illetve a többcélú csatlakozó fedél tömítését (nem ingyenes szolgáltatás).

## Részek azonosítása

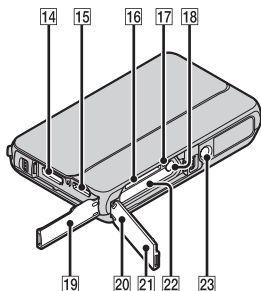
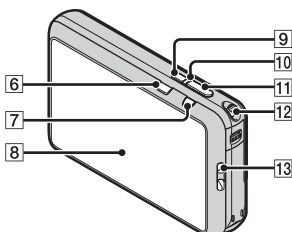
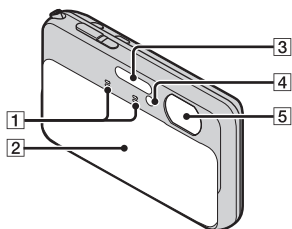

- 1** Mikrofon
- 2** Lencsevédő
- 3** Vaku
- 4** Önkioldó jelzője/  
Mosoly exponálás lámpa/  
AF segédfény
- 5** Lencse
- 6** ▶ (Lejátszás) gomb
- 7** MOVIE (Mozgókép) gomb
- 8** LCD-képernyő/  
Érintőképernyő
- 9** ON/OFF (Bekapcsoló) gomb
- 10** Bekapcsolás/Töltés lámpa
- 11** Exponológomb
- 12** W/T (Zoom) kar
- 13** Fül a csuklósíj számára
- 14** HDMI mini aljzat
- 15** Többcélú csatlakozó (Type3b)
- 16** Memóriakártya-hely
- 17** Memóriaműködés-jelző
- 18** Akkumulátorkioldó kar
- 19** Csatlakozófedél
- 20** Akkumulátor-/  
memóriakártya-fedél
- 21** ↗ (TransferJet™) jel
- 22** Akkumulátorbehelyező nyílás
- 23** Állványcsatlakozó
  - Használjon olyan állványt, amelynek rögzítőcsavarja rövidebb 5,5 mm-nél. Különben nem lehet a fényképezőgépet az állványon megfelelően rögzíteni, és a fényképezőgép megsérülhet.

## Az akkumulátoregység behelyezése

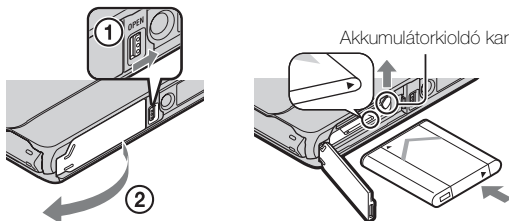

1 Nyissa fel a fedelet.

2 Helyezze be az akkumulátoregységet.

- Igazítsa be az akkumulátoregységet az akkumulátorbehelyező nyílás belsején lévő jelölés szerint. Helyezze be az akkumulátoregységet úgy, hogy az akkumulátorkioldó kar a helyére záródjon.
- Az akkumulátorfedelel jól csukja le, hogy a fedélen lévő tolózár a helyére záródjon, és a tolózár alatti sárga jelölés ne legyen látható.
- Ha a fedelet nem megfelelően behelyezett akkumulátorral próbálja lezárni, a fényképezőgép károsodhat.

HU

## Az akkumulátoregység feltöltése

**Az USA-beli és a kanadai vásárlóknak**

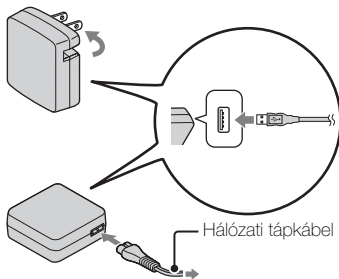

**Az USA-n és Kanadán kívüli országok/ régiók vásárlóinak**

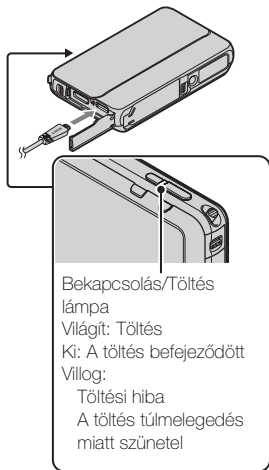

Bekapcsolás/Töltés  
lámpa  
Világít: Töltés  
Ki: A töltés befejeződött  
Villog:  
Töltési hiba  
A töltés túlmelegedés  
miatt szünetel

**1** Nyissa fel a csatlakozófedelelet, és csatlakoztassa a fényképezőgépet az AC adapterhez (mellékelt) a többcélú kivezetés USB-kábelével (mellékelt).

**2** Csatlakoztassa az AC adaptert a fali aljzathoz.

A Bekapcsolás/Töltés lámpa narancssárga színnel kezd világítani, és megkezdődik a töltés.

- Az akkumulátor töltése közben kapcsolja ki a fényképezőgépet.
- Az akkumulátoregységet részlegesen töltött állapotból is feltöltheti.
- Ha a Bekapcsolás/Töltés lámpa villog, és a töltés nem fejeződik be, vegye ki az akkumulátoregységet, majd helyezze vissza.

## Megjegyzések

- Ha a fényképezőgépen a Bekapcsolás/Töltés lámpa villog, amikor az AC adapter csatlakoztatva van a fényképezőgéphez és a fali aljzathoz (konnektorba), az azt jelzi, hogy a töltés átmenetileg szünetel, mert a hőmérséklet a javasolt működési tartományon kívül esik. Ha a hőmérséklet visszatér a megfelelő tartományba, a töltés folytatódik. Az akkumulátoregységet 10°C és 30°C környezeti hőmérséklet között javasoljuk feltölteni.
- Az akkumulátor kivezetéseinek bekoszolódása esetén előfordulhat, hogy nem tudja megfelelően feltölteni az akkumulátoregységet. Ilyen esetben a szennyeződést óvatosan, puha ruhával vagy vattapamaccsal finoman letörölve tisztítsa meg az akkumulátor kivezetéseinek környékét.
- Csatlakoztassa az AC adaptert (mellékelt) a legközelebbi fali aljzathoz. Ha az AC adapter használata közben valamilyen üzemzavart tapasztal, akkor azonnal húzza ki a csatlakozódugót a fali aljzathoz, leválasztva ezzel a tápfeszültségről.
- Ha a töltés befejeződött, húzza ki az AC adaptert a fali aljzathoz.
- Csak eredeti, Sony márkájú akkumulátoregységet, többcélú kivezetés USB-kábelt (mellékelt) és AC adaptert (mellékelt) használjon.
- A BC-TRN2 akkumulátortöltő (külön megvásárolható) alkalmas a készülékhez mellékelt NP-BN újratölthető akkumulátoregység gyorsöltésére. A BC-TRN akkumulátortöltő (külön megvásárolható) nem alkalmas a készülékhez mellékelt NP-BN újratölthető akkumulátoregység gyorsöltésére.

HU

## Töltési idő (teljes töltés)

Az AC adapter (mellékelt) használatával a töltési idő körülbelül 115 perc.

## Megjegyzés

- A fent megadott töltési idő a teljesen kisütött akkumulátoregység töltési ideje 25°C-os hőmérsékleten. A töltés a használati feltételek és a körülmények függvényében hosszabb ideig is tarthat.

## ■ Feltöltés számítógéphez csatlakoztatással

Az akkumulátoregységet úgy is feltöltheti, hogy a fényképezőgépet egy számítógéphez csatlakoztatja a többcélú kivezetés USB-kábelével.

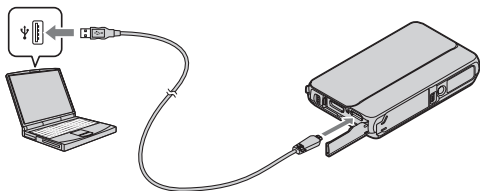

### Megjegyzés

- A számítógépről való feltöltéssel kapcsolatban ügyeljen a következőkre:
  - Ha a fényképezőgép olyan hordozható számítógéphez csatlakozik, amely nincs a tápfeszültséghez csatlakoztatva, akkor feltöltés a hordozható számítógép akkumulátorát meríti. Ne töltse túl hosszú ideig.
  - Ne kapcsolja be/ki a számítógépet, ne indítsa újra, és ne ébressze fel a számítógépet alvó üzemmódból, ha USB-kapcsolat van a számítógép és a fényképezőgép között. A fényképezőgép üzemzavart okozhat. Mielőtt a számítógépet be-/kikapcsolná, újraindítaná vagy felébresztené alvó üzemmódból, válassza le a fényképezőgépet a számítógépről.
  - Nincs garancia arra, hogy a feltöltés egyedi kialakítású vagy átépített számítógépről is működik.



## Az akkumulátor üzemidő, a rögzíthető és a lejátszható képek száma

	Akkumulátor használati idő	Képek száma
Fényképezés (állóképek)	Kb. 125 perc	Kb. 250 kép
Megtekintés (állóképek)	Kb. 190 perc	Kb. 3800 kép
Fényképezés (mozgóképek)	Kb. 60 perc	—

### Megjegyzések

- A képek fent megadott száma teljesen feltöltött akkumulátoregység esetén érvényes. A rögzíthető képek száma a használat körülményeitől függően csökkenhet.
- Rögzíthető képek száma fényképezéskor, az alábbi használati feltételek mellett:
  - Sony „Memory Stick PRO Duo” (Mark2) (külön megvásárolható) használata
  - Az akkumulátoregység használata 25°C-os környezeti hőmérsékleten.
- A „Fényképezés (állóképek)” szám meghatározása a CIPA szabványon alapul, az alábbi feltételek között fényképezve. (CIPA: Camera & Imaging Products Association)
  - [Panel fényerősség] menüpont [3(Normál)]-ra van állítva.
  - Fényképfelvétel minden 30. másodpercben.
  - A zoom felváltva kapcsolódik a W és a T végállapotok között.
  - A vaku minden második felvételnél villan.
  - A fényképezőgép tíz alkalomként ki-, majd bekapcsol.
- A mozgóképek rögzítésére megadott akkumulátor-üzemidő az alábbi használati feltételek mellett érvényes:
  - Mozgóképmínőség: AVC HD HQ
  - Ha a beállított korlátozás miatt (29. oldal) a folyamatos felvétel véget ér, a MOVIE (Mozgóképek) gomb ismételt megnyomásával a felvétel folytatható. A fényképezési funkciók – például a zoomolás – nem működnek.

## ■ Tápfeszültség

A fényképezőgép áramellátása biztosítható fali aljzathból. Ehhez csatlakoztassa a fényképezőgépet az AC adapterhez a többcélú kivezetés USB-kábelével (mellékelt).

Ha a fényképezőgépet a többcélú kivezetés USB-kábelével csatlakoztatja egy számítógéphez, akkor nyugodtan importálhatja a képeket, nem kell attól tartania, hogy lemerül az akkumulátoregység. Fényképezéskor a készülék áramellátásának biztosítására használhatja az AC-UD10 AC adaptert is (külön megvásárolható).

### **Megjegyzések**

- Ha a fényképezőgépben nincs akkumulátoregység, akkor a készülék áramellátása nem lehetséges.
- Ha a fényképezőgép közvetlenül egy számítógéphez vagy a mellékelt AC-UB10/UB10B AC adapterrel egy fali aljzathoz csatlakozik, a készülék áramellátása csak lejátszás üzemmódban biztosított. Ha a fényképezőgép fényképezési üzemmódban van, vagy éppen módosítja a fényképezőgép beállításait, akkor a készülék még akkor sem kap áramellátást, ha USB-kapcsolatot hoz létre a többcélú kivezetés USB-kábelével.
- Ha akkor csatlakoztatja a fényképezőgépet egy számítógéphez a többcélú kivezetés USB-kábelével, amikor a fényképezőgép lejátszás üzemmódban van, a fényképezőgép kijelzője a lejátszás képernyőről az USB-csatlakozás képernyőre vált. A  (Lejátszás) gomb megnyomásával átválthat lejátszás üzemmódra.

## Memóriakártya behelyezése (külön megvásárolható)

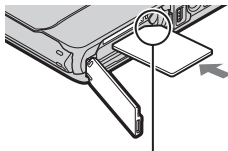
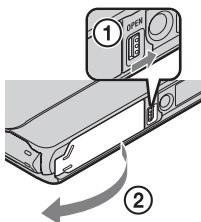

Ügyeljen rá, hogy a bevágott sarok jó irányba nézzen.

- 1 Nyissa fel a fedelet.
- 2 Helyezze be a memóriakártyát (külön megvásárolható).
  - Tolja be a memóriakártyát a bevágott sarkával olyan irányba, ahogy az ábrán látható, amíg a helyére nem kattann.
- 3 Csukja le a fedelet.

HU

## ■ Használható memóriakártyák

	Memóriakártya	Fényképekhez	Mozgóképekhez
<b>A</b>	Memory Stick PRO Duo	○	○ (csak Mark2)
	Memory Stick PRO-HG Duo	○	○
	Memory Stick Duo	○	–
<b>B</b>	Memory Stick Micro (M2)	○	○ (csak Mark2)
<b>C</b>	SD memóriakártya	○	○ (Class 4 vagy gyorsabb)
	SDHC memóriakártya	○	○ (Class 4 vagy gyorsabb)
	SDXC memóriakártya	○	○ (Class 4 vagy gyorsabb)
<b>D</b>	microSD memóriakártya	○	○ (Class 4 vagy gyorsabb)
	microSDHC memóriakártya	○	○ (Class 4 vagy gyorsabb)

- Ebben az útmutatóban a következő közös megnevezést használjuk a táblázatban felsorolt termékekre:  
A: „Memory Stick Duo”  
B: „Memory Stick Micro”  
C: SD kártya  
D: microSD memóriakártya

### **Megjegyzés**

- Ha „Memory Stick Micro” vagy microSD memóriakártyát használ a fényképezőgéphez, ügyeljen a megfelelő adapter használatára.

## ■ A memóriakártya/akkumulátoregység eltávolítása

Memóriakártya: A memóriakártya kiemeléséhez nyomja meg egyszer a memóriakártyát.

Akkumulátoregység: Csúsztassa el az akkumulátorkioldó kart. Ügyeljen, hogy ne ejtse le az akkumulátoregységet.

### **Megjegyzés**

- Soha ne vegye ki a memóriakártyát/akkumulátoregységet, ha világít a memóriaműködés-jelző lámpa (10. oldal). Ez a memóriakártyán/belső memóriában tárolt adatok sérülését okozhatja.

## Az óra beállítása

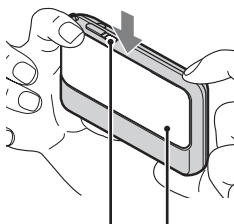

ON/OFF (Bekapcsoló) Lencsevédő gomb

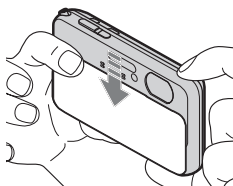

### 1 Hajtsa le a lencsevédőt.

A fényképezőgép bekapcsol. A bekapcsoló lámpa csak a fényképezőgép indulásakor világít zölden.

A fényképezőgép első bekapcsolásakor a dátumot és időt beállító képernyő jelenik meg.

- A fényképezőgépet az ON/OFF (Bekapcsoló) gomb megnyomásával is bekapcsolhatja.
- Egy kis időbe telhet, míg a gép bekapcsol, és lehetővé teszi a működést.

### 2 Válassza ki a kívánt nyelvet.

### 3 Válassza ki a kívánt földrajzi helyet a képernyőn megjelenő utasításokat követve, majd érintse meg: [Köv.].

### 4 Adja meg a [Nyári idő], [Dátum és idő form.] és a [Dátum és idő] beállítást, majd érintse meg a [Köv.] ikont.

- Az éjfél a 12:00 AM, a délután a 12:00 PM jelöli.

### 5 Érintse meg az [OK] ikont.

### 6 Kövesse a képernyőn megjelenő utasításokat.

## Fényképek és mozgóképek készítése

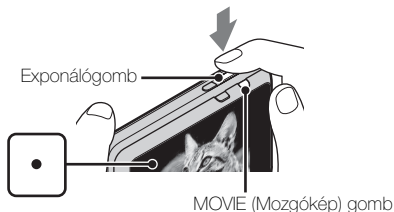

### Fényképezéskor

- 1 Nyomja meg félig az exponálógombot, hogy fókuszáljon.  
Amikor a kép a fókuszban van, sípolás hallható, és a ● jelzés világítani kezd.
- 2 Nyomja le teljesen az exponálógombot, és készítse el a felvételt.

### Mozgókép készítésekor

- 1 A felvétel indításához nyomja le a MOVIE (Mozgókép) gombot.
  - A zoomarány módosításához használja a W/T (zoom) kart.
- 2 A felvétel leállításához nyomja meg ismét a MOVIE gombot.

### Megjegyzések

- Mozgókép rögzítésekor előfordulhat, hogy a felvételen a kar működésének zaja is hallható, amikor a zoom funkció működik. Előfordulhat, hogy a felvétel végén a MOVIE gomb működésének zaja is hallható.
- Körülbelül 29 percnyi folyamatos felvétel készíthető, ha a hőmérséklet 25°C, és a fényképezőgép a gyári alapértékekre van beállítva. Ha a mozgókép-felvétel leáll, a MOVIE gombot ismét lenyomva újraindíthatja. A felvételi környezet hőmérsékletétől függően előfordulhat, hogy a fényképezőgép védelme érdekében a felvétel automatikusan leáll.

## Képek megtekintése



▶ (Lejátszás)



### 1 Nyomja meg a ▶ (Lejátszás) gombot.

- Ha a fényképezőgépen más fényképezőgéppel készített képeket próbál meg lejátszani egy memóriakártyáról, akkor a képkezelő fájl regisztrációs képernyője jelenik meg.

### ■ A következő/előző kép kiválasztása

HU

Érintse meg a ▶| (Következő)/|◀ (Előző) jelet a képernyőn.

- Mozgóképek lejátszásához érintse meg a képernyő közepén a ▶ (Lejátszás) ikont.
- Közelítéshez mozgassa a W/T (zoom) kart a T oldal felé.

### ■ Kép törlése

Érintse meg: 🗑️ (Törlés) → [Ezt a képet].

### ■ Visszatérés fényképezéshez

Érintse meg a 📷 ikont a képernyőn.

- Az exponológombot félig lenyomva is visszatérhet fényképezés üzemmódba.

## Beépített súgó

A fényképezőgép beépített használati útmutatóval rendelkezik. A segítségével megkeresheti a fényképezőgép funkciói közül az Önnek megfelelőt.



---

### 1 Érintse meg: ? (Beépített súgó).

- Megtekintés közben a ? jelzés látható a képernyő bal alsó sarkában.

### 2 Válassza ki a [Beépített súgó] keresési módját.

Felv./lejátszás útmutató: Keresés a különféle használati funkciók között felvétel/lejátszás üzemmódban.

Ikon útmutató: A megjelenített ikonok funkciójának és jelentésének keresése.

Hibaelhárítás: Keresés a gyakori problémák és megoldásuk között.

Működési útmutató: A célnak megfelelő funkció megkeresése.

Kulcsszó: Funkciókeresés kulcsszavak alapján.

Előzmények: A [Beépített súgó]-ban utoljára megjelenített 10 elem megtekintése.

---



## Egyéb funkciók bemutatása

A fényképezés vagy lejátszás közben használható egyéb funkciók a képernyő MENU ikonjának megérintésével vezérelhetők. A fényképezőgépben van egy Funkció útmutató, amely segít a kívánt funkció kiválasztásában. Az útmutató megtekintése közben különféle funkciókat használhat.



## Menüételek

### Fényképezés

Mozgóképfelv. szín.	Kiválaszthatja a mozgóképfelvétel üzemmódot.	HU
Egyszerű üzemmód	Állóképek készítése a legkevesebb funkció használatával.	
Vaku	Megadhatja a vaku beállításait.	
Önkioldó	Megadhatja az önkioldó beállításait.	
Defókuszálás effektus	Beállítja a Háttér-defókuszálás effektus fokozatát Háttér-defókuszálás üzemmódban történő fényképezéshez.	
Állókép méret(Dual Rec)	Beállíthatja a mozgóképfelvétel közben történő fényképezéskor érvényes képméretet.	
Állókép méret/ Panorámakép mérete/Videó méret/Videó minőség	Kiválaszthatja a képméretet és a minőséget fényképek, panorámaképek és mozgóképfájlok készítéséhez.	
Folyamat. Felvétel Beállítások	Megadhatja a sorozatkép-felvételi beállításokat.	
Makró	Gyönyörű közeli képeket készíthet kisméretű témákról.	HU <b>23</b>

HDR kép hatás	Beállíthatja a hatás erősségét, ha a beállított Kép effektus [HDR kép].
Kiemelt terület	Beállíthatja a fókuszálási területet, ha a beállított Kép effektus [Miniatűr].
Színárnyalat	Beállíthatja a színárnyalatot, ha a beállított Kép effektus [Játék kamera].
Kiválasztott szín	Kiválaszthatja a kivonandó színt, ha a beállított Kép effektus [Részleges szín].
EV	Az expozíció kézi módosítása.
ISO	Beállítja a fényérzékenységet.
Fehéregyensúly	Beállíthatja egy kép színtónusait.
Víz alatti fehéregyensúly	Beállíthatja a víz alatti fényképezés színtónusait.
Fókusz	Kiválaszthatja a fókuszálási módot.
Fénymérési mód	Kiválaszthatja a fénymérési üzemmódot, amely meghatározza, hogy a fényképezőgép a tárgy mely részére mérjen az expozíció beállításakor.
Jelenet felismerés	Beállíthatja, hogy a készülék automatikusan érzékelje a fényképezés feltételeit.
Sima bőr effektus	Beállíthatja a Sima bőr effektus használatát és a hatás erősségét.
Mosoly exponálás	Beállítása esetén a zár automatikusan kiold, ha a fényképezőgép mosolyt érzékel.
Mosolyérzékenység	Beállíthatja a Mosolyexponálás érzékenységét mosoly érzékeléséhez.
Arcfelismerés	Beállíthatja, hogy a készülék érzékelje az alanyok arcát, és különféle beállításokat automatikusan megadhat.
Pislogás gátló	Beállíthatja, hogy a fényképezőgép automatikusan két képet készítsen, és kiválassza azt a képet, amelyen a szemek nincsenek csukva.

Videó SteadyShot	Beállíthatja a SteadyShot erősségét mozgókép üzemmódban. Ha módosítja ezt a beállítást, megváltozik a látószög.
Beépített sűgő	A célnak megfelelő fényképezőgép-funkció megkeresése.



## Megtekintés





Egyszerű üzemmód	A használat megkönnyítése érdekében megnövelheti a képernyőn megjelenő betűk méretét.
Dátum kiválasztása	Kiválaszthatja a dátum szerint megjelenítendő képeket.
Naptár	Kiválaszthatja a lejátszandó dátumot a naptárban.
Kép index	Egyszerre több képet jelenít meg.
Diabemutató	Kiválaszthatja a folyamatos lejátszás módját.
Töröl	Törölhet egy fényképet.
TransferJet küldés	Lehetővé teszi, hogy két egymáshoz közel lévő, TransferJet kapcsolatra képes készülék adatokat cseréljen.
Festés	Festhet állóképekre, majd új fájlként mentheti őket.
Retusál	Retusálhat egy képet különféle effektusokkal.
3D megjelenítés	Válassza ezt a lehetőséget, ha 3D üzemmódban készült képeket 3D TV-n akar lejátszani.
Megtekintő üzemmód	Kiválaszthatja a képek megjelenítési formátumát.
Foly. Felvétel Csoport Kijelzés	Kiválaszthatja, hogy lejátszáskor csoportként vagy egyenként kívánja-e megjeleníteni a sorozatképek képeit.
Véd	Zárhatja a képeket.
Nyomtatás (DPOF)	Nyomtatási rendelés jelet adhat egy állóképhez.
Forgatás	Balra forgathat egy állóképet.

HU

Hangerő	Beállíthatja a hangerőt.
Expozíció-adatok	Beállíthatja, hogy megjelenjenek-e az éppen megjelenített fájl felvételi adatai (Exif adatok) a képernyőn.
A képek száma az indexben	Beállíthatja az indexképernyőn megjelenő képek számát.
Beépített sűgó	A célnak megfelelő fényképezőgép-funkció megkeresése.

## Elemek beállítása

Ha megérinti a MENU ikont felvétel vagy lejátszás közben, a  (Beállítások) az utolsó választási lehetőség. Az alapértelmezett beállításokat a  (Beállítások) képernyőn változtathatja meg.

 Felvétel beállítások	Mozgóképfórmát./AF segédfény/Rácsvonal/Tiszta kép zoom/Digitális zoom/Szélzaj csökkentése/Szính. felism. segéd/Vörösszem cs./Pislogás riasztás/Dátumot ír
 Fő beállítások	Hangjelzés/Panel fényerősség/Language Setting/A kijelző színe/Bemutató/Inicializál/HDMI-VEZÉRLÉS/Búvártok/USB Csatl. Beállítása/USB tápegység/LUN beállítás/Zene letölt./Zenét ürít/TransferJet/Eye-Fi/Energiatakarékos/Verzió
 Memóriakártya eszköz*	Formáz/FELV. mappa lh./FELV. mappa cs./FELV. mappa törlés/Másolás/Fájlsorszám
 Óra beállítások	Zóna beállítás/Dátum és idő beáll.

\* Ha a fényképezőgépben nincs memóriakártya, akkor a  (Belső memória eszköz) jelenik meg, és csak a [Formáz] lehetőség választható.

## A számítógépes alkalmazás telepítése (Windows)

A beépített „PlayMemories Home” szoftver lehetővé teszi, hogy álló- és mozgóképeket importáljon a számítógépre, és felhasználja őket. A fényképezőgéppel a „PlayMemories Home” telepítése nélkül is lehet képeket készíteni és lejátszani, azonban az AVCHD mozgóképek számítógépre importálásához szükség van a „PlayMemories Home” szoftverre.

- 1 Csatlakoztassa a fényképezőgépet egy számítógéphez.
- 2 Windows 7: [Computer] → fényképezőgép ikonja → adathordozó ikonja → Kattintson duplán a [PMHOME.EXE] fájlra  
Windows XP/Vista: [Computer] (Windows XP esetén [My Computer]) → [PMHOME] → Kattintson duplán a [PMHOME.EXE] fájlra
- 3 A telepítés végrehajtásához kövesse a képernyőn megjelenő utasításokat.

### Megjegyzés

- A „PlayMemories Home” nem kompatibilis a Mac OS rendszerrel. Ha Mac gépen szeretne képeket lejátszani, használja hozzá a Mac gépre telepített alkalmazásokat.  
A részleteket lásd: <http://www.sony.co.jp/imsoft/Mac/>

## A „PlayMemories Home” jellemzői

Alább felsorolunk példaként néhányat a „PlayMemories Home” funkciói közül. A „PlayMemories Home” funkciók használatához csatlakozzon az internetre, és telepítse az „Expanded Feature” szoftvert.

- Számítógépre importálhatja a fényképezőgéppel készített képeket, és megjelenítheti azokat.
- A számítógépen tárolt képeket a készítés dátuma szerint, naptár nézetben lehet megjeleníteni.
- A fényképek korrigálhatók (Vörösszem javítás stb.), a képek kinyomtathatók, elküldhetők e-mailben, és módosítható a készítésük dátuma és időpontja.
- A képeket a dátummal lehet elmenteni és kinyomtatni.
- A számítógépre importált AVCHD mozgóképekből lemez készíthető. (Expanded Feature)

## A fényképek száma és a felvehető mozgókép ideje

A készített képek száma és a felvételi idő változhat a fényképezés körülményeitől és a memóriakártyától függően.

### Fényképek

(Mértékegység: képszám)

Tárkapacitás	Belső memória	Memóriakártya
Méret	Kb. 19 MB	2 GB
16M	3	335
VGA	98	9600
16:9(12M)	3	355

## ■ Mozgóképek

Az alábbi táblázatban a maximális felvételi idők megközelítő értékei láthatók. Ezek az összes mozgóképfájl teljes idejére vonatkoznak. Folyamatos felvételt körülbelül 29 percig készíthet. Az MP4 formátumú mozgóképfájlok maximális mérete körülbelül 2 GB.

(h (óra), m (perc))

Méret \ Tárhelykapacitás	Belső memória	Memóriakártya
	Kb. 19 MB	2 GB
AVC HD 24M (FX)	—	10 m (10 m)
AVC HD 9M (HQ)	—	25 m (15 m)
MP4 12M	—	15 m
MP4 3M	—	1 h 10 m

A ( ) zárójelben a minimális felvételi időt tüntettük fel.

- A videofelvételek felvételi ideje változó, mert a fényképezőgép VBR (Variable Bit Rate; változó bitsebességű) formátumot használ, ami a képminőséget automatikusan a felvett jelenethez igazítja. Gyorsan mozgó tárgy esetén a kép részletesebb lesz, de a maximális felvételi idő rövidebb, mert több memória kell a felvételhez. A felvételi idő változhat a fényképezés körülményei, a tárgy és a képminőség/méret beállításainak függvényében is.

HU

# A fényképezőgép használatával kapcsolatos megjegyzések

## A fényképezőgép funkciói

- Ez az útmutató a TransferJet kompatibilis/inkompatibilis eszközök, az 1080 60i-kompatibilis eszközök és az 1080 50i-kompatibilis eszközök funkcióit ismerteti.

Ha ellenőrizni szeretné, hogy a fényképezőgép támogatja-e a TransferJet funkciót, illetve hogy 1080 60i- vagy 1080 50i-kompatibilis eszköz-e, keresse a következő jeleket a fényképezőgép alján.

TransferJet-kompatibilis eszköz:  (TransferJet)

1080 60i-kompatibilis eszköz: 60i

1080 50i-kompatibilis eszköz: 50i

- Ne nézze túl hosszú ideig a fényképezőgéppel készített 3D képeket 3D-kompatibilis monitoron!
- Ha a fényképezőgéppel készített 3D képeket 3D-kompatibilis monitoron tekinti meg, a szem erőltetéséből és elfáradásából fakadó rosszullet és hányinger jelentkezhet. A tünetek megelőzése érdekében ajánlatos időnként szünetet tartani. A szünetek időtartamát és gyakoriságát mindenki saját maga határozza meg, mert ez egyéni szinten változó. Ha nem érzi jól magát, hagyja abba a 3D képek megtekintését, amíg jobban nem érzi magát, és ha kell, forduljon orvoshoz. Ellenőrizze továbbá a készülékhez mellékelt használati útmutatót, illetve a fényképezőgéppel vagy annak csatlakoztatásához használt szoftver használati útmutatóját. Megjegyzés: a gyermekek látása még fejlődésben van (különösen a 6 éves kor alatti gyermekeké). Kérje ki egy gyermekorvos vagy szemész véleményét, mielőtt megengedné gyermekének, hogy 3D képeket nézzen, és ügyeljen rá, hogy gyermeke kövesse a fenti óvintézkedéseket ilyen képek megtekintésekor.

## Használat és gondozás

Bánjon óvatosan a készülékkel: ne szerelje szét, ne alakítsa át, és ne tegye ki túlzott fizikai igénybevételnek (pl. ütögetés, leejtés, rálépés). Különösen ügyeljen az objektív kezelésekor.

## A felvétellel/lejátszással kapcsolatos megjegyzések

- A felvétel megkezdése előtt próbafelvétellel ellenőrizze a fényképezőgép hibátlan működését.
- Ne fordítsa a fényképezőgépet a nap vagy más fényes fényforrás felé. Ez a fényképezőgép hibás működését okozhatja.
- Ha pára csapódik le rá, a fényképezőgép használata előtt távolítsa el azt.
- Ne rázza vagy ütögetesse a fényképezőgépet. Ez meghibásodást okozhat, és előfordulhat, hogy nem tud képeket rögzíteni. Ezenkívül az adathordozó használhatatlanná válhat, vagy a képadatok sérülhetnek.





## **Az akkumulátor feltöltéséről**

Hosszabb ideje nem használt akkumulátor feltöltésekor előfordulhat, hogy az akkumulátort nem lehet a megfelelő kapacitására feltölteni. Ez a jelenség az akkumulátor tulajdonságai miatt tapasztalható, és nem jelent hibás működést. Töltse fel újra az akkumulátort.

## **Szerzői jogokra vonatkozó figyelmeztetés**

Televíziós műsorok, filmek, videoszalagok és egyéb anyagok szerzői jog által védettek lehetnek. Ilyen anyagok engedély nélküli felvétele a vonatkozó jogszabályokba ütközhet.

## **A felvételek sérüléséért, illetve a felvételi hibákért nem vállalunk felelősséget**

A Sony nem vállalja a felvétel tartalmának ellentételezését, ha a felvétel vagy a lejátszás elmaradása a készülék vagy az adathordozó stb. hibájából következik be.

## **A fényképezőgép felületének tisztítása**

A fényképezőgép burkolatát puha, vízzel enyhén benedvesített ruhadarabbal tisztítsa, majd törölje meg egy száraz ruhadarabbal. Hogy megelőzze a külső felület vagy burkolat károsodását:

- Ne tegye ki a fényképezőgépet vegyszerek, pl. hígító, benzin, alkohol, eldobható törülőkendő, rovarriasztó, napolaj vagy rovarölő szer hatásának.

# Minőségtanúsítás

## Fényképezőgép

### [Rendszer]

Képkalkotó eszköz:

7,77 mm (1/2,3 típus) Exmor R  
CMOS szenzor

A fényképezőgép összes  
képpontjának száma:  
Kb. 16,8 Megapixel

A fényképezőgép hasznos  
képpontjainak száma:  
Kb. 16,2 Megapixel

Lencse: Carl Zeiss Vario-Tessar 4×  
zoom objektív  
f = 4,43 mm – 17,7 mm (25 mm –  
100 mm (35 mm-es filmnek  
megfelelő))

F3,5 (W) – F4,6 (T)

Mozgóképek készítése közben  
(16:9): 27 mm – 108 mm\*

Mozgóképek készítése közben  
(4:3): 33 mm – 132 mm\*

\* Ha a [Videó SteadyShot]  
beállítása [Normál]

SteadyShot: Optikai

Expozícióvezérlés:

Automatikus expozíció,  
Helyszínválasztás (16 üzemmód)

Fehéregyensúly: Automatikus,  
Nappali fény, Felhős, Neonfény  
1/2/3, Izzólámpa, Vaku, Egy  
gombnyomás, Víz alatti 1/2

Jelformátum:

1080 50i esetében:  
PAL színes, CCIR szabványú  
HDTV 1080/50i specifikáció  
1080 60i esetében:  
NTSC színes, EIA szabványú  
HDTV 1080/60i specifikáció

Fájlformátum:

Fényképek: JPEG (DCF, Exif,  
MPF Baseline) kompatibilis,  
DPOF-kompatibilis

3D állóképek: MPO (MPF  
Extended (sztereoszkopikus  
kép)) kompatibilis

Mozgóképek (AVCHD  
formátum): Az AVCHD

Ver. 2.0 formátumával  
kompatibilis

Videó: MPEG-4 AVC/H.264

Audió: Dolby Digital 2-csat,  
Dolby Digital Stereo Creator  
funkcióval

• Készült a Dolby Laboratories  
licence alapján.

Mozgóképek (MP4 formátum):

Videó: MPEG-4 AVC/H.264

Audió:

MPEG-4 AAC-LC 2-csat.

Adathordozó:

Belső memória (Kb. 19 MB),  
„Memory Stick Duo”, „Memory  
Stick Micro”, SD-kártya,  
microSD memóriakártyák

Vaku: Vaku tartomány (ISO-  
érzékenység (Ajánlott  
expozíciós index) automatikus  
beállításánál):

Kb. 0,08 m – 3,7 m (W)

Kb. 0,5 m – 2,7 m (T)

HU

---

## [Bemeneti és kimeneti csatlakozók]

HDMI-csatlakozó:

HDMI mini aljzat

Többcélú csatlakozó: Type3b

(AV kimenet/USB/DC bemenet)

Videokimenet

Audiokimenet

USB-kommunikáció

USB-kommunikáció:

Hi-Speed USB (USB 2.0)

---

## [Képernyő]

LCD-képernyő:

Széles (16:9), 7,5 cm (3,0 típus)

TFT meghajtó

Összes képpont száma:

921 600 képpont

---

## [Tápellátás, általános]

Aramellátás:

Újratölthető akkumulátoregység

NP-BN, 3,6 V

AC adapter AC-UB10/UB10B,

5 V

Teljesítményfelvétel (felvételnél):

1,0 W

Üzemi hőmérséklet:

-10 °C – +40 °C

Tárolási hőmérséklet:

-20 °C – +60 °C

Méreték (CIPA-kompatibilis):

95,9 mm × 56,2 mm × 17,9 mm

(Szé/Ma/Mé)

Tömeg (CIPA-kompatibilis)

(NP-BN akkumulátoregységgel

és „Memory Stick Duo”

kártyával):

Kb. 133 g

Mikrofon: Sztereo

Hangszóró: Mono

Exif Print: Kompatibilis

PRINT Image Matching III:

Kompatibilis

Vízállóság és porállóság:

Az IEC60529 IP58 szabvány szerint (A fényképezőgép 5 m vízmélységig használható, legfeljebb 60 percen át.)

Ütésállóság:

A MIL-STD 810F Method 516.5-Shock szabvány tesztelési eljárása szerint a terméket 1,5 m magasról 5 cm vastag rétegelt falemezre ejtve a teszten megfelelt.

A fényképezőgép víz-, por- és ütésállósága a Sony által elvégzett szabványos teszteken alapul.

## AC adapter AC-UB10/UB10B

Tápfeszültség: AC 100 V – 240 V,

50 Hz/60 Hz, 70 mA

Kimeneti feszültség:

5 V egyenáram, 0,5 A

Üzemi hőmérséklet: 0 °C – 40 °C

Tárolási hőmérséklet:

-20 °C – +60 °C

Méreték:

Kb. 50 mm × 22 mm × 54 mm

(Szé/Ma/Mé)

Tömeg:

USA és Kanada esetében:

Kb. 48 g

Az USA-n és Kanadán kívüli országok/régiók esetében:

Kb. 43 g

## Újratölthető akkumulátoregység NP-BN

Alkalmazott akkumulátor:

Lítium-ion akkumulátor

Maximális feszültség:

4,2 V egyenáram

Névleges feszültség:

3,6 V egyenáram

Maximális töltőfeszültség:

4,2 V egyenáram

Maximális töltőáram: 0,9 A

Tárkapacitás:

tipikus: 2,3 Wh (630 mAh)

legalább: 2,2 Wh (600 mAh)

A formavilág és a műszaki adatok előzetes bejelentés nélkül változhatnak.

## Védjegyek

- A következő jelzések a Sony Corporation védjegyei.  
**Cyber-shot**, „Cyber-shot”, „Memory Stick PRO Duo”, „Memory Stick PRO-HG Duo”, „Memory Stick Duo”, „Memory Stick Micro”
- Az „AVCHD” és az „AVCHD” logó a Panasonic Corporation és a Sony Corporation védjegye.
- A Windows a Microsoft Corporation bejegyzett védjegye az Egyesült Államokban és/vagy más országokban.
- A Mac az Apple Inc. bejegyzett védjegye.
- Az SDXC logó az SD-3C, LLC védjegye.
- A „” és a „PlayStation” a Sony Computer Entertainment Inc. bejegyzett védjegye.

- Az útmutatóban előforduló egyéb rendszer- és terméknevek azok fejlesztőinek vagy gyártóinak védjegyei vagy bejegyzett védjegyei. Viszont a <sup>TM</sup> vagy az ® szimbólumok nem minden esetben jelennek meg az útmutatóban.



- PlayStation 3 konzollal más szolgáltatásokat is igénybe vehet, ha letölti a PlayStation 3 alkalmazást a PlayStation Store-ból (ahol elérhető).
- A PlayStation 3 alkalmazáshoz PlayStation Network fiók szükséges, és alkalmazást kell letölteni. Olyan területeken hozzáférhető, ahol a PlayStation Store elérhető.

HU

Az e termékkel kapcsolatos további információk és a gyakran feltett kérdésekre adott válaszok a Vevőszolgálat honlapján olvashatók.

<http://www.sony.net/>

70 vagy nagyobb százalékban újrahasznosított papírra, illékony szerves vegyületektől mentes, növényi olaj alapú tintával nyomtatva.

### Bližšie oboznámenie sa s fotoaparátom („Návod pre používateľa Cyber-shot“)



„Návod pre používateľa Cyber-shot“ je on-line príručka. Nájdete v nej uvedený podrobný návod na používanie mnohých funkcií tohto fotoaparátu.

- ① Otvorte podpornú stránku spoločnosti Sony.  
<http://www.sony.net/SonyInfo/Support/>
- ② Zvoľte svoju krajinu alebo región.
- ③ Na stránke podpory vyhľadajte názov modelu svojho fotoaparátu.
  - Skontrolujte názov modelu na spodnej strane vášho fotoaparátu.

### Kontrola dodaného príslušenstva

Číslo v zátvorkách uvádza počet kusov.

- Fotoaparát (1)
- Nabíjateľný akumulátor NP-BN (1)  
(Tento nabíjateľný akumulátor sa nedá použiť s Cyber-shot, ktoré sa dodávajú s akumulátorom NP-BN1.)
- Kresliace pero (1)
- USB kábel s viacúčelovými konektormi (1)
- Sieťový adaptér AC-UB10/UB10B (1)
- Sieťová šnúra (nie je súčasťou dodávky v USA a Kanade) (1)
- Remienok na zápästie (1)
- Návod na používanie (tento manuál) (1)
- Poznámky týkajúce sa odolnosti voči vode (1)

## VÝSTRAHA

Aby ste znížili riziko vzniku požiaru alebo úrazu elektrickým prúdom, nevystavujte zariadenie dažďu ani vlhkosti.

## DÔLEŽITÉ BEZPEČNOSTNÉ POKYNY – USCHOVAJTE TIETO POKYNY NEBEZPEČENSTVO

## TIETO POKYNY DÔSLEDNE DODRŽUJTE, ABY SA ZABRÁNILO NEBEZPEČENSTVU POŽIARU ALEBO ÚRAZU ELEKTRICKÝM PRÚDOM

Ak tvar zástrčky nie je vhodný pre elektrickú zásuvku, použite prídavný zástrčkový adaptér s vhodnou konfiguráciou pre danú elektrickú zásuvku.

## POZOR

### Batéria

Pri nesprávnom zaobchádzaní s batériou môže vybuchnúť, spôsobiť požiar alebo i chemické popáleniny. Dodržiavajte nasledovné opatrenia.

SK

- Batériu nerozoberajte.
- Batériu nedeformujte ani nevystavujte nárazom či silovému pôsobeniu, ako napríklad úderom, pádom alebo pošliapaniu.
- Batériu neskratujte a nedovoľte, aby sa kovové objekty dostali do styku s kontaktmi.
- Nevystavujte batériu vysokým teplotám nad 60 °C, ako napríklad na priamom slnečnom svetle alebo v aute zaparkovanom na slnku.
- Batériu nespájajte ani neodhadzujte do ohňa.
- Nemanipulujte s poškodenými alebo tečúcimi lítium-iónovými batériami.
- Batériu nabíjajte pomocou pravej nabíjačky batérií od spoločnosti Sony alebo pomocou zariadenia na nabíjanie batérií.
- Batérie uchovávajte mimo dosahu malých detí.
- Batérie uchovávajte suché.
- Na výmenu používajte iba rovnaký alebo ekvivalentný typ batérie odporúčaný spoločnosťou Sony.
- Použité batérie likvidujte promptne podľa pokynov.

## **| Sieťový adaptér**

Sieťový adaptér pripojte k najbližšej zásuvke sieťového napájania. Ak sa počas používania sieťového adaptéra vyskytne nejaký problém, ihneď vypnite napájanie odpojením zástrčky od zásuvky sieťového napájania.

Napájací kábel, ak je dodaný, je určený výslovne pre použitie s týmto fotoaparátom a nemal by sa používať s inými elektrickými zariadeniami.

## **Informácie pre európskych spotrebiteľov**

### **| Poznámka pre zákazníkov v krajinách podliehajúcich smerniciam EÚ**

Výrobcom tohto produktu je spoločnosť Sony Corporation, 1-7-1 Konan Minato-ku Tokyo, 108-0075, Japonsko. Autorizovaným zástupcom pre smernicu pre elektromagnetickú kompatibilitu (EMC) a bezpečnosť produktov je spoločnosť Sony Deutschland GmbH, Hedelfinger Strasse 61, 70327 Stuttgart, Nemecko. V prípade záležitostí týkajúcich sa servisu alebo záruky sa obracajte na adresy uvedené v samostatných dokumentoch týkajúcich sa servisu a záruky.

Tento produkt bol testovaný a je v súlade s limitmi smernice EMC týkajúcej sa používania prípojných káblov kratších ako 3 metre.

### **| Upozornenie**

Elektromagnetické pole pri určitých frekvenciách môže na tomto zariadení ovplyvniť kvalitu obrazu a zvuku.

### **| Poznámka**

Ak statická elektrina alebo elektromagnetické pole spôsobia prerušenie prenosu údajov (zlyhanie), reštartujte aplikáciu alebo odpojte a znovu pripojte komunikačný kábel (kábel USB atď.).

### **| Likvidácia starých elektrických a elektronických prístrojov (vzťahuje sa na Európsku úniu a európske krajiny so systémami oddeleného zberu)**



Tento symbol na výrobku alebo na jeho obale znamená, že výrobok nesmie byť spracovávaný ako komunálny odpad. Musí sa odovzdať do príslušnej zberne na recykláciu elektrických a elektronických zariadení. Zaručením správnej likvidácie tohto výrobku pomôžete pri predchádzaní potenciálnych negatívnych dopadov na životné prostredie a na zdravie človeka, ktoré by mohli byť zapríčinené nevhodným zaobchádzaním s odpadmi z tohto výrobku.

Recyklovaním materiálov pomôžete zachovať prírodné zdroje.

Podrobnejšie informácie o recyklácii tohto výrobku vám na požiadanie poskytnie miestny úrad, služba likvidácie komunálneho odpadu alebo predajňa, v ktorej ste si tento výrobok zakúpili.



## **I Zneškodňovanie použitých batérií (platí v Európskej únii a ostatných európskych krajinách so zavedeným separovaným zberom)**



Tento symbol na batérii alebo obale znamená, že batéria dodaná s týmto výrobkom nemôže byť spracovaná s domovým odpadom. Na niektorých batériách môže byť tento symbol použitý v kombinácii s chemickými značkami. Chemické značky ortute (Hg) alebo olova (Pb) sú pridané, ak batéria obsahuje viac ako 0,0005% ortute alebo 0,004% olova.

Tým, že zaistíte správne zneškodnenie týchto batérií, pomôžete zabrániť potenciálne negatívne vplyvy na životné prostredie a ľudské zdravie, ktorý by v opačnom prípade mohol byť spôsobený pri nesprávnom nakladaní s použitou batériou. Recyklácia materiálov pomáha uchovávať prírodné zdroje.

V prípade, že výrobok, ktorý si z dôvodu bezpečnosti, výkonu alebo integrity údajov vyžaduje trvalé pripojenie zabudovanej batérie, túto batériu môže vymeniť iba kvalifikovaný personál.

Aby ste zaručili, že batéria bude správne spracovaná, odovzdajte tento výrobok na konci jeho životnosti na vhodnom zbernom mieste na recykláciu elektrických a elektronických zariadení.

V prípade všetkých ostatných batérií, postupujte podľa časti, ako vybrať bezpečne batériu z výrobku. Odovzdajte batériu na vhodnom zbernom mieste na recykláciu použitých batérií.

Ak chcete získať podrobnejšie informácie o recyklácii tohto výrobku alebo batérie, SK kontaktuje váš miestny alebo obecný úrad, miestnu službu pre zber domového odpadu alebo predajňu, kde ste výrobok zakúpili.

### **UPOZORNENIE**

- NEBEZPEČENSTVO ÚRAZU ELEKTRICKÝM PRÚDOM. NEOTVÁRAŤ!
- POUŽÍVAŤ LEN NA SUCHÝCH MIESTACH.
- NEVYSTAVUJTE OHŇU!
- NEVYSTAVUJTE VYSOKÝM TEPLOTÁM (60°).
- NEROZOBERAŤ!
- NESKRATOVAŤ!

## Informácie o odolnosti tohto fotoaparátu voči vode, prachu a nárazom

Tento fotoaparát je skonštruovaný tak, aby bol odolný voči vode, prachu a nárazom. Obmedzená záruka sa nevzťahuje na poškodenie spôsobené nesprávnym používaním, zlým zaobchádzaním alebo nesprávnou údržbou fotoaparátu.

- Tento fotoaparát je odolný voči vode/prachu v súlade s normou IEC60529 IP58. Tento fotoaparát je použiteľný do maximálnej hĺbky vody 5 m na 60 minút.
- Nevystavujte fotoaparát pôsobeniu vody pod tlakom, ako napríklad z vodovodného kohútika.
- Fotoaparát nepoužívajte v horúcich prameňoch.
- Fotoaparát používajte len v odporúčanom rozsahu prevádzkovej teploty vody  $-10^{\circ}\text{C}$  až  $+40^{\circ}\text{C}$ .
- Vyhovuje norme o nárazuvzdornosti MIL-STD 810F Method 516.5-Shock, pričom tento výrobok prešiel testovaním pri páde z výšky 1,5 m na 5 cm hrubú dosku z preglejky\*.  
\* Na tento fotoaparát sa neposkytuje žiadna záruka týkajúca sa poškodenia, nesprávnej činnosti alebo odolnosti voči vode, a to v závislosti od podmienok pri používaní a od okolností.
- Čo sa týka odolnosti voči prachu/nárazom, neexistuje žiadna záruka, že nedôjde k poškriabaniu fotoaparátu alebo prehnutiu jeho povrchových častí.
- Niekedy sa odolnosť voči vode naruší, ak je fotoaparát vystavený pôsobeniu silného nárazu, napr. pri páde. Odporúčame, aby sa fotoaparát dal skontrolovať v autorizovanom servise za poplatok.
- Dodávané príslušenstvo nespĺňa technické parametre odolnosti voči vode, prachu a nárazom.

### Opatrenia pred použitím fotoaparátu pod vodou alebo blízko vody

- Dbajte na to, aby sa dovnútra krytu priestoru pre akumulátor/pamäťovú kartu ani dovnútra krytu multikonektora nedostali žiadne cudzie látky, ako napr. piesok, vlasy alebo nečistota. Aj malé množstvo cudzej látky môže viesť k prenikaniu vody do fotoaparátu.

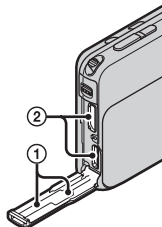

- Skontrolujte, či nedošlo k poškriabaniu tesnenia a jeho protifahlých povrchov. Aj malý škrabanec môže spôsobiť prenikanie vody do fotoaparátu. Ak dôjde k poškriabaniu tesnenia alebo jeho protifahlých povrchov, vezmite fotoaparát do autorizovaného servisu a požiadajte o výmenu tesnenia za poplatok.

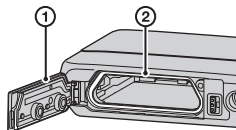

- ① Tesnenie
- ② Povrch dotýkajúci sa tesnenia

- Ak sa na tesnenie alebo jeho protifahlé povrchy dostanú nečistota alebo piesok, utrite dané miesto do čista mäkkou handričkou, ktorá nezanecháva vlákna. Nedotýkajte sa tesnenia počas nabíjania akumulátora alebo používania kábla, aby nedošlo k jeho poškriabaniu.
- Neotvárajte/nezatvárajte kryt priestoru pre akumulátor/pamäťovú kartu ani kryt multikonektora mokrými rukami alebo rukami zašpinenými od piesku, či v blízkosti vody. Existuje riziko, že by sa mohli piesok alebo voda dostať dovnútra prístroja. Pred otvorením krytu postupujte podľa krokov uvedených v časti „Čistenie po použití fotoaparátu pod vodou alebo v jej blízkosti“.
- Otvorte kryt priestoru pre akumulátor/pamäťovú kartu a kryt multikonektora konektora, keď je fotoaparát úplne suchý.
- Vždy skontrolujte, či sú kryt priestoru pre akumulátor/pamäťovú kartu a kryt multikonektora bezpečne zatvorené.

SK

### Poznámky týkajúce sa používania fotoaparátu pod vodou alebo v blízkosti vody

- Dotykový panel sa môže aktivovať pôsobením vody na ikony displeja. Pri používaní fotoaparátu pod vodou/blízko vody sa odporúča, aby ste ikony skryli dotykom **DISP OFF** na pravej strane displeja. Dotykom **DISP ON** na pár sekúnd sa ikony znovu zobrazia.
- Dotykový panel sa nedá ovládať pod vodou. Na vykonávanie úkonov spojených so snímaním použite tlačidlá.
- Nevystavujte fotoaparát pôsobeniu nárazov, ako napr. pri skákaní do vody.
- Neotvárajte a nezatvárajte kryt priestoru pre akumulátor/pamäťovú kartu ani kryt multikonektora, keď sa fotoaparát nachádza pod vodou alebo v jej blízkosti.
- Použite osobitne dodávaný obal (Marine Pack), ak sa budete ponárať do hĺbky väčšej ako 5 metrov.
- Tento fotoaparát sa vo vode ponára. Prevlečte ruku cez remienok na zápästie, aby sa zabránilo ponáranie fotoaparátu.
- Pri fotografovaní s bleskom pod vodou sa môžu objaviť nevýrazné biele kruhové škvrny spôsobené odrazmi od plávajúcich predmetov. Nejde o poruchu.

SK  
7

- V režime výberu scény zvolte možnosť 🐟 (Underwater), aby bolo možné snímanie pod vodou s menšou mierou skreslenia.
- Ak sa na objektíve nachádzajú kvapky vody alebo iná cudzia látka, nebude možné nasnímať čisté zábery.
- Neotvárajte kryt objektívu na miestach, kde dochádza k víreniu piesku.

### Čistenie po použití fotoaparátu pod vodou alebo v jej blízkosti

- Fotoaparát vždy vyčistite vodou najneskôr do 60 minút po použití, pričom neotvárajte kryt priestoru pre akumulátor/pamäťovú kartu ani kryt multikonektora, kým sa čistenie nedokončí. Piesok alebo voda môžu preniknúť na miesta, na ktorých ich nie je možné spozorovať. Ak sa fotoaparát neopláchne, naruší sa jeho odolnosť voči vode.
- Fotoaparát ponechajte ponorený v nádobe s čistou vodou približne 5 minút. Potom jemne potraсте fotoaparátom, stlačte jednotlivé tlačidlá, posuňte ovládač zoomu alebo kryt objektívu vo vode tak, aby sa odstránili akákoľvek soľ, piesok alebo iná látka usadené v okolí tlačidiel alebo krytu objektívu.
- Po opláchnutí utrite kvapky vody mäkkou handričkou. Fotoaparát nechajte úplne vyschnúť na mieste nachádzajúcom sa v tieni a s dobrým vetraním. Fotoaparát nesušte pomocou sušiča vlasov, pretože existuje riziko deformácie a/alebo narušenia odolnosti voči vode.
- Mäkkou suchou handričkou utrite kvapky vody alebo prach z krytu priestoru pre akumulátor/pamäťovú kartu alebo z krytu multikonektora.
- Konštrukcia tohto fotoaparátu zabezpečuje odvádzanie vody. Voda sa odvádzá z otvorov okolo tlačidla ON/OFF (Napájanie), ovládača zoomu a ostatných ovládacích prvkov. Po vybratí z vody položte fotoaparát na chvíľu na suchú handričku, aby mohla odtiecť voda.
- Po ponorení fotoaparátu pod vodu sa môžu objaviť bubliny. Nejde o poruchu.
- Ak sa fotoaparát dostane do kontaktu s opaľovacím krémom alebo olejom, môže dôjsť k strate farby povrchu fotoaparátu. Ak sa aj napriek tomu dostane fotoaparát do kontaktu s opaľovacím krémom alebo olejom, rýchlo ho utrite do čista.
- Neodkladajte fotoaparát so slanou vodou v jeho vnútri alebo na jeho povrchu. Mohlo by to viesť ku korózii alebo strate farby a narušeniu odolnosti voči vode.
- Aby sa zachovala vodotesnosť fotoaparátu, odporúčame ho vziať k svojmu predajcovi alebo do autorizovaného servisu raz do roka a dať vymeniť tesnenie krytu priestoru pre akumulátor/pamäťovú kartu alebo krytu multikonektora za poplatok.



## Popis jednotlivých částí

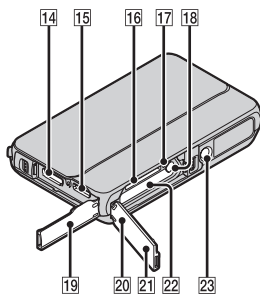
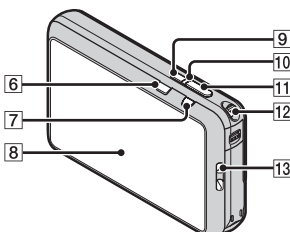
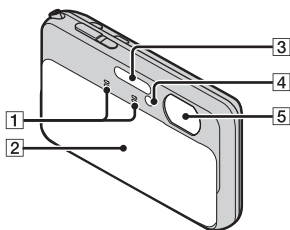

- 1 Mikrofón
- 2 Kryt objektivu
- 3 Blesk
- 4 Kontrolka samospúšte/  
Kontrolka režimu snímania  
úsmevu/AF iluminátor
- 5 Objektív
- 6 Tlačidlo ▶ (Prehrávanie)
- 7 Tlačidlo MOVIE  
(Videozáznam)
- 8 LCD displej/Dotykový panel
- 9 Tlačidlo ON/OFF (Napájanie)
- 10 Kontrolka napájania/nabíjania
- 11 Spúšť
- 12 Ovládač W/T (Zoom)
- 13 Háčik pre remienok na  
zápästie
- 14 Minikonektor HDMI
- 15 Multikonektor (Type3b)
- 16 Slot pre pamäťovú kartu
- 17 Kontrolka prístupu
- 18 Páčka uvoľnenia akumulátora
- 19 Kryt konektorov
- 20 Kryt priestoru pre  
akumulátor/pamäťovú kartu
- 21 Značka ↗ (TransferJet™)
- 22 Priestor pre vloženie  
akumulátora
- 23 Otvor pre statív
  - Použite statív so skrutkou kratšou ako 5,5 mm. Inak fotoaparát nebude možné bezpečne upevniť a mohol by sa poškodiť.

SK

## Vkladanie akumulátora

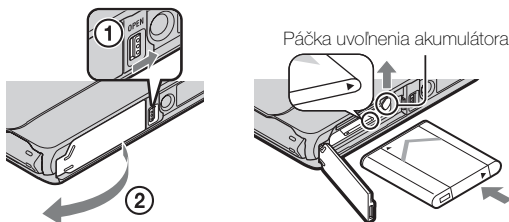

**1** Otvorte kryt.

**2** Vložte akumulátor.

- Akumulátor zarovnajte s vodiacou lištou vnútri slotu na vsunutie akumulátora. Vložte akumulátor tak, aby páčka uvoľnenia akumulátora zapadla na miesto.
- Bezpečne zatvorte kryt priestoru pre akumulátor tak, aby posuvný uzáver na kryte zapadol na miesto a aby žltá značka pod posuvným uzáverom nebola viditeľná.
- Zatváranie krytu pri nesprávne vloženom akumulátore môže fotoaparát poškodiť.

## Nabitie akumulátora

### Pre zákazníkov v USA, Kanade

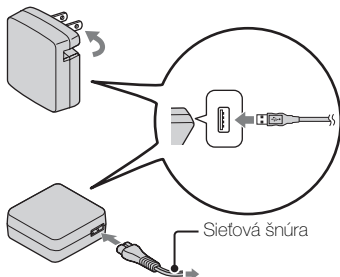

### Pre zákazníkov z krajín/oblastí mimo USA a Kanady

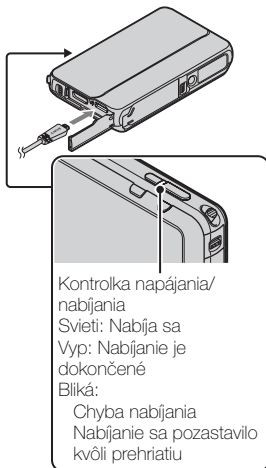

SK

**1** Otvorte kryt konektora a pripojte fotoaparát k sieťovému adaptéru (je súčasťou dodávky) pomocou USB kábla s viacúčelovými konektormi (je súčasťou dodávky).

**2** Sieťový adaptér pripojte k zásuvke sieťového napájania.

Kontrolka napájania/nabíjania sa rozsvieti oranžovou farbou a spustí sa nabíjanie.

- Počas nabíjania akumulátora vypnite fotoaparát.
- Akumulátor môžete nabíjať aj vtedy, keď je čiastočne nabitý.
- Keď kontrolka napájania/nabíjania bliká, pričom nabíjanie nie je dokončené, vyberte a znovu vložte akumulátor.

## Poznámky

- Ak kontrolka napájania/nabíjania na fotoaparáte bliká, keď je sieťový adaptér pripojený k zásuvke sieťového napájania, znamená to, že sa nabíjanie dočasne zastavilo, pretože teplota je mimo odporúčaného rozsahu. Keď sa teplota vráti do požadovaného rozsahu, nabíjanie sa obnoví. Akumulátor odporúčame nabíjať pri okolitej teplote 10°C až 30°C.
- Akumulátor sa nemusí účinne nabíť, ak je jeho časť s konektormi znečistená. V takomto prípade jemne utrite akýkoľvek prach pomocou mäkkej handričky alebo vatového tampónu tak, aby bola časť s konektormi akumulátora čistá.
- Sieťový adaptér (je súčasťou dodávky) pripojte k najbližšej zásuvke sieťového napájania. Ak sa počas používania sieťového adaptéra vyskytne nesprávna činnosť, ihneď odpojte zástrčku od zásuvky sieťového napájania, aby sa odpojil zdroj napájania.
- Po dokončení nabíjania odpojte sieťový adaptér od zásuvky sieťového napájania.
- Používajte len originálne akumulátory, USB kábel s viacúčelovými konektormi (je súčasťou dodávky) a sieťový adaptér (je súčasťou dodávky) značky Sony.
- Nabíjačka akumulátora BC-TRN2 (predáva sa osobitne) je schopná rýchlo nabíť nabíjateľný akumulátor NP-BN dodaný s týmto modelom. Nabíjačka akumulátora BC-TRN (predáva sa osobitne) nie je schopná rýchlo nabíť nabíjateľný akumulátor NP-BN dodaný s týmto modelom.

## ■ Doba nabíjania (úplné nabitie)

Doba nabíjania je približne 115 minút pomocou sieťového adaptéra (je súčasťou dodávky).

## Poznámka

- Vyššie uvedená doba nabíjania platí pri nabíjaní úplne vybitého akumulátora pri teplote 25°C. V závislosti od podmienok používania a iných okolností sa nabíjanie môže aj predĺžiť.



## ■ Nabíjanie pomocou pripojenia k počítaču

Akumulátor sa dá nabíjať pripojením fotoaparátu k počítaču pomocou USB kábla s viacúčelovými konektormi.

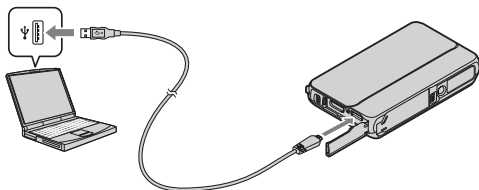

### Poznámka

- Pri nabíjaní prostredníctvom počítača vezmite do úvahy nasledujúce body:
  - Ak sa fotoaparát pripojí k prenosnému počítaču, ktorý nie je pripojený k sieťovému napájaniu, úroveň nabitia akumulátora prenosného počítača klesne. Nabíjanie nevykonávajte dlhodobo.
  - Počítač nezapínajte/nevypínajte ani nereštartujte a neobnovujte jeho činnosť z kludového režimu, keď je fotoaparát pripojený k počítaču prostredníctvom USB rozhrania. Fotoaparát by mohol spôsobiť poruchu. Pred zapnutím/vypnutím alebo reštartovaním počítača či obnovením jeho činnosti z kludového režimu odpojte fotoaparát od počítača.
  - Pri použití počítača zhotoveného na zákazku alebo upraveného počítača nie je nabíjanie zaručené.

SK

## ■ Výdrž akumulátora a počet záberov, ktoré je možné nasnímať a prezerat'

	Výdrž akumulátora	Počet záberov
Snímanie (statické zábery)	Približne 125 min.	Približne 250 záberov
Prezeranie (statické zábery)	Približne 190 min.	Približne 3800 záberov
Snímanie (videozáznamy)	Približne 60 min.	—

### Poznámky

- Vyššie uvedený počet záberov platí pri plne nabitom akumulátore. Počet záberov sa môže znížiť v závislosti od podmienok pri používaní.
- Počet záberov, ktoré je možné nasnímať, platí pre snímanie za nasledujúcich podmienok:
  - Použitie pamäťovej karty „Memory Stick PRO Duo“ (Mark2) od spoločnosti Sony (predáva sa osobitne)
  - Akumulátor sa používa pri teplote okolia 25°C.
- Táto hodnota pre „Snímanie (statické zábery)“ vyplýva zo štandardu CIPA, pričom platí pre snímanie za nasledujúcich podmienok: (CIPA: Camera & Imaging Products Association)
  - [Panel Brightness] je nastavené na [3(Normal)].
  - Snímanie každých 30 sekúnd.
  - Zoom sa striedavo prepína medzi koncovými hodnotami W a T.
  - Blesk blyсне pri každom druhom zábere.
  - Napájanie sa vypína a zapína po každom desiatom zábere.
- Výdrž akumulátora sa vzťahuje na snímanie videozáznamov za nasledujúcich podmienok:
  - Kvalita videozáznamu: AVC HD HQ
  - V prípade, že sa nepretržite snímanie ukončí kvôli nastaveným obmedzeniam (str. 27), znovu stlačte tlačidlo MOVIE (Videozáznam) a pokračujte v snímaní. Funkcie snímania, ako je napríklad zoom, sú vyradené z činnosti.

## ■ Prívod napájania

Tento fotoaparát sa dá napájať elektrickou energiou zo zásuvky sieťového napájania po pripojení k sieťovému adaptéru pomocou USB kábla s viacúčelovými konektormi (je súčasťou dodávky).

Obrazové záznamy môžete preniesť do počítača pripojením fotoaparátu k počítaču pomocou USB kábla s viacúčelovými konektormi bez toho, aby ste sa museli obávať o vybitie akumulátora.

Navyše, pri snímaní môžete použiť sieťový adaptér AC-UD10 (predáva sa osobitne) na napájanie počas snímania.

### **Poznámky**

- Napájanie sa do fotoaparátu nedá privádzať, pokiaľ v ňom nie je vložený akumulátor.
- Keď je fotoaparát pripojený priamo k počítaču alebo k zásuvke sieťového napájania prostredníctvom dodaného sieťového adaptéra AC-UB10/UB10B, napájanie bude k dispozícii len v režime prehliadania. Ak je fotoaparát v režime snímania, alebo pokiaľ meníte nastavenia fotoaparátu, napájanie sa do fotoaparátu nebude privádzať, aj keď ho pripojíte prostredníctvom USB rozhrania pomocou USB kábla s viacúčelovými konektormi.
- Ak pripojíte fotoaparát k počítaču pomocou USB kábla s viacúčelovými konektormi, keď je fotoaparát v režime prehliadania, zobrazenie displeja fotoaparátu sa zmení z prostredia prehliadania na prostredie pripojenia prostredníctvom USB rozhrania. Stlačením tlačidla  (Prehrávanie) sa zobrazenie prepne do prostredia prehliadania.

SK

## Vkladanie pamäťovej karty (predáva sa osobitne)

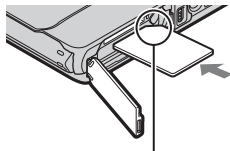
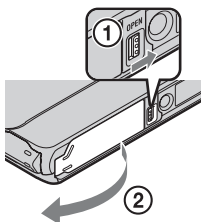

Dávajte pozor, aby zrezaný roh smeroval správne.

---

**1** Otvorte kryt.

**2** Vložte pamäťovú kartu (predáva sa osobitne).

- Pamäťovú kartu so zrezaným rohom smerujúcim tak, ako je to uvedené na obrázku, vsúvajte, až kým nezacvakne na miesto.

**3** Uzavrite kryt.

---

## ■ Pamäťové karty, ktoré je možné použiť

	Pamäťová karta	Pre statické zábery	Pre videozáznamy
<b>A</b>	Memory Stick PRO Duo	○	○ (len Mark2)
	Memory Stick PRO-HG Duo	○	○
	Memory Stick Duo	○	—
<b>B</b>	Memory Stick Micro (M2)	○	○ (len Mark2)
<b>C</b>	Pamäťová SD karta	○	○ (triedy 4 alebo rýchlejšia)
	Pamäťová SDHC karta	○	○ (triedy 4 alebo rýchlejšia)
	Pamäťová SDXC karta	○	○ (triedy 4 alebo rýchlejšia)
<b>D</b>	Pamäťová microSD karta	○	○ (triedy 4 alebo rýchlejšia)
	Pamäťová microSDHC karta	○	○ (triedy 4 alebo rýchlejšia)

SK

- V tomto návode sú výrobky v tabuľke uvádzané pod nasledujúcim spoločným názvom:

A: „Memory Stick Duo“

B: „Memory Stick Micro“

C: SD karta

D: Pamäťová microSD karta

### Poznámka

- Pri použití pamäťových kariet „Memory Stick Micro“ alebo microSD s týmto fotoaparátom nezabudnite použiť vhodný adaptér.

## ■ Vybratie pamäťovej karty/akumulátora

**Pamäťová karta:** Zatláčením pamäťovej karty sa pamäťová karta vysunie.

**Akumulátor:** Posuňte páčku uvoľnenia akumulátora. Dajte pozor, aby vám pri manipulácii nevypadol akumulátor.

### Poznámka

- Nikdy nevyberajte pamäťovú kartu/akumulátor, keď svieti kontrolka prístupu (str. 9). Môže to spôsobiť poškodenie údajov na pamäťovej karte/vo vnútornej pamäti.

SK  
17

## Nastavenie hodín

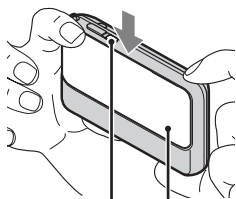

Tlačidlo ON/OFF  
(Napájanie)      Kryt objektívu

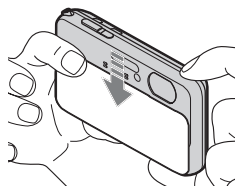

### 1 Posuňte kryt objektívu nadol.

Fotoaparát sa zapne. Kontrolka napájania sa rozsvieti zelenou farbou len vtedy, keď sa spustí činnosť fotoaparátu.

Po prvom zapnutí fotoaparátu sa zobrazí nastavenie dátumu a času.

- Fotoaparát môžete zapnúť aj stlačením tlačidla ON/OFF (Napájanie).
- Môže trvať určitú dobu, kým sa zapne napájanie a je možné s fotoaparátom pracovať.

### 2 Zvoľte požadovaný jazyk.

### 3 Zvoľte požadovanú zemepisnú polohu podľa pokynov na displeji a potom sa dotknite [Next].

### 4 Nastavte [Summer Time], [Date & Time Format] a [Date & Time] a potom sa dotknite [Next].

- Polnoc sa zobrazuje ako 12:00 AM a pravé popoludnie sa zobrazuje ako 12:00 PM.

### 5 Dotknite sa [OK].

### 6 Postupujte podľa pokynov na displeji.

## Snímanie statických záberov a videozáznamov

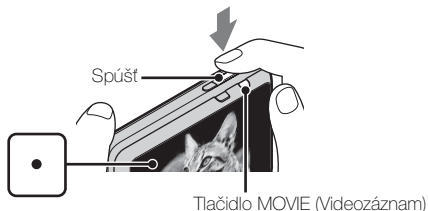

### Snímanie statických záberov

- 1 Stlačením tlačidla spúšte do polovice zaostrite.  
Keď je záber zaostrený, zaznie pípnutie a rozsvieti sa indikátor ●.
- 2 Stlačením tlačidla spúšte nadoraz nasnímajte záber.

### Snímanie videozáznamov

SK

- 1 Stlačením tlačidla MOVIE (Videozáznam) spustíte snímánie.
  - Pomocou ovládača W/T (zoom) zmeňte mieru priblíženia.
- 2 Opätovným stlačením tlačidla MOVIE zastavte snímánie.

#### Poznámky

- Zvuk činnosti ovládača sa pri používaní funkcie zoomu v režime snímánie videozáznamu zaznamená. Pri ukončení snímánie videozáznamu sa môže zaznamenať aj činnosť tlačidla MOVIE.
- Nepretržité snímánie jedného videozáznamu je možné približne 29 minút pri pôvodných nastaveniach fotoaparátu a keď je teplota približne 25°C. Keď sa snímánie videozáznamu ukončí, môžete ho znovu spustiť stlačením tlačidla MOVIE. Snímánie sa môže v závislosti od teploty okolia kvôli ochrane fotoaparátu zastaviť.

## Prezeranie záberov



▶ (Prehrávanie)



### 1 Stlačte tlačidlo ▶ (Prehrávanie).

- Keď sa prostredníctvom tohto fotoaparátu prehliadajú zábery na pamäťovej karte nasnímané inými fotoaparátmi, zobrazí sa obrazovka registrácie dátových súborov.

### ■ Výber nasledujúceho alebo predchádzajúceho záberu

Dotknite sa ▶| (nasledujúci)/ |◀ (predchádzajúci) na displeji.

- Ak chcete prehrávať videozáznamy, dotknite sa ▶ (Prehrávanie) v strede displeja.
- Ak chcete záber priblížiť, posuňte ovládač W/T (zoom) do polohy T.

### ■ Vymazanie záberu

Dotknite sa 🗑️ (Vymazať) → [This Image].

### ■ Návrat k snímaniu záberov

Dotknite sa 📷 na displeji.

- Do režimu snímania sa môžete vrátiť aj stlačením tlačidla spúšte do polovice.



## In-Camera Guide

Tento fotoaparát je vybavený zabudovaným sprievodcom s pokynmi. Umožňuje vyhľadávanie funkcií fotoaparátu podľa vašich potrieb.



---

### 1 Dotknite sa ? (In-Camera Guide).

- Značka ? sa objaví v ľavej dolnej časti displeja počas prezerania.

### 2 Spôsob vyhľadávania zvolte z [In-Camera Guide].

Shoot/ playback guide: Vyhľadávanie rôznych funkcií v režime snímania/prezerania.

Icon guide: Vyhľadávanie funkcie a významu zobrazených ikon.

Troubleshooting: Vyhľadávanie bežných problémov a ich riešenia.

Operation Guide: Vyhľadávanie funkcií podľa vašich potrieb.

Keyword: Vyhľadávanie funkcií podľa kľúčových slov.

History: Zobrazenie posledných 10 položiek zobrazených v [In-Camera Guide].

---

SK

## Popis ďalších funkcií

Ostatné funkcie používané pri snímaní alebo prehlíadaní sa dajú obsluhovať dotykom na MENU na displeji. Tento fotoaparát je vybavený sprievodcom funkciami, ktorý uľahčuje výber z jednotlivých funkcií. Počas zobrazenia sprievodcu môžete použiť rôzne funkcie.



## Položky ponuky

### Snímanie

Movie shooting scene	Voľba režimu snímania videozáznamov.
Easy Mode	Snímanie statických záberov s použitím minimálneho počtu funkcií.
Flash	Vykonanie nastavení blesku.
Self-Timer	Vykonanie nastavení samospúšte.
Defocus Effect	Nastavenie úrovne efektu rozostrenia pozadia pri snímaní v režime rozostrenia pozadia.
Still Image Size (Dual Rec)	Nastavenie veľkosti statického záberu nasnímaného počas snímania videozáznamu.
Still Image Size/ Panorama Image Size/ Movie Size/ Movie Quality	Voľba veľkosti a kvality záberu pre statické zábery, panoramatické zábery alebo súbory videozáznamov.
Cont. Shooting Settings	Vykonanie nastavení sekvenčného snímania.
Macro	Nasnímajú sa nádherné zábery malých objektov zblízka.
HDR Painting effect	Keď sa zvolí [HDR Painting] v režime Picture Effect, nastaví sa úroveň efektu.



Area of emphasis	Keď sa zvolí [Miniature] v režime Picture Effect, nastaví sa časť, na ktorú sa má zaostriť.
Color hue	Keď sa zvolí [Toy camera] v režime Picture Effect, nastaví sa farebný odtieň.
Extracted Color	Keď sa zvolí [Partial Color] v režime Picture Effect, zvolí sa farba, ktorá sa má vyňať.
EV	Manuálne nastavenie expozície.
ISO	Nastavenie svetelnej citlivosti.
White Balance	Nastavenie farebných tónov záberu.
Underwater White Balance	Nastavenie farebných tónov pri snímaní pod vodou.
Focus	Voľba spôsobu zaostrovania.
Metering Mode	Voľba režimu merania expozície, ktorým sa nastaví to, ktorá časť snímaného objektu sa má odmerať, aby sa rozhodlo o expozícii.
Scene Recognition	Nastavenie na automatické rozpoznávanie podmienok pri snímaní.
Soft Skin Effect	Nastavenie efektu mäkkého podania pleti (Soft Skin Effect) a úrovne efektu.
Smile Shutter	Týmto nastavením fotoaparátu sa po rozpoznaní úsmevu automaticky uvedie do činnosti spúšť.
Smile Detection Sensitivity	Nastavenie citlivosti funkcie snímania úsmevu tak, aby bolo možné rozpoznať úsmev.
Face Detection	Voľba rozpoznania tvárí a automatického upravenia rôznych nastavení.
Anti Blink	Nastavenie automatického nasnímania dvoch záberov a výberu záberu, na ktorom oči nežmurkli.
Movie SteadyShot	Nastavenie intenzity SteadyShot v režime videozáznamov. Ak zmeníte toto nastavenie, zmení sa zorný uhol.
In-Camera Guide	Vyhľadávanie funkcií fotoaparátu podľa vašich potrieb.





SK

## Prezeranie

Easy Mode	Zväčšenie veľkosti textu na displeji kvôli uľahčeniu používania.
Date Select	Voľba požadovaného záberu, ktorý sa má zobraziť podľa dátumu.
Calendar	Voľba dátumu, ktorý sa má zobraziť v rámci kalendára.
Image Index	Súčasný zobrazenie viacerých záberov.
Slideshow	Voľba spôsobu nepretržitého prehliadania.
Delete	Vymazanie záberu.
Send by TransferJet	Prenos dát medzi dvoma výrobkami umiestnenými v tesnej blízkosti, ktoré sú vybavené funkciou TransferJet.
Paint	Maľba na statický záber, ktorý sa uloží ako nový súbor.
Retouch	Retušovanie záberov pomocou rôznych efektov.
3D Viewing	Nastavenie prehliadania záberov nasnímaných v 3D režime prostredníctvom 3D TV prijímača.
View Mode	Voľba formátu zobrazenia záberov.
Display Cont. Shooting Group	Touto voľbou sa zobrazia sekvenčné zábery v skupinách alebo sa zobrazia všetky zábery počas prehrávania.
Protect	Ochrana záberov proti vymazaniu.
Print (DPOF)	Pridanie značky poradia tlače k statickému záberu.
Rotate	Otočenie statického záberu doľava.
Volume	Nastavenie hlasitosti.
Exposure data	Nastavenie alebo zrušenie zobrazenia údajov o snímaní (dáta vo formáte Exif) aktuálne zobrazeného súboru na displeji.
Number of images in index	Nastavenie počtu záberov zobrazených v prostredí miniatúrnych náhľadov.
In-Camera Guide	Vyhľadávanie funkcií fotoaparátu podľa vašich potrieb.

## Položky nastavení

Ak sa počas snímania alebo prehrávania dotknete MENU, ako finálna voľba bude k dispozícii  (Settings). Pôvodné nastavenia môžete zmeniť na obrazovke  (Settings).

 Shooting Settings	Movie format/AF Illuminator/Grid Line/Clear Image Zoom/Digital Zoom/Wind Noise Reduct./ Scene Recog. Guide/Red Eye Reduction/Blink Alert/Write Date
 Main Settings	Beep/Panel Brightness/Language Setting/Display color/Demo Mode/Initialize/CTRL FOR HDMI/Housing/USB Connect Setting/USB Power Supply/LUN Setting/Download Music/Empty Music/ TransferJet/Eye-Fi/Power Save/Version
 Memory Card Tool*	Format/Create REC.Folder/Change REC.Folder/ Delete REC.Folder/Copy/File Number
 Clock Settings	Area Setting/Date & Time Setting

\* Ak nie je vo fotoaparáte vložená pamäťová karta, zobrazí sa  (Internal Memory Tool), pričom bude možné zvoliť len [Format].

SK

## Inštalácia počítačovej aplikácie (Windows)

Zabudovaný softvér „PlayMemories Home“ umožňuje prenos statických záberov a videozáznamov do počítača a ich používanie. Zábery môžete prostredníctvom tohto fotoaparátu snímať alebo prehliadať, aj keď softvér „PlayMemories Home“ nenainštalujete, avšak na prenos videozáznamov vo formáte AVCHD do počítača sa softvér „PlayMemories Home“ vyžaduje.

- 1 Pripojte fotoaparát k počítaču.
- 2 Windows 7: [Computer] → ikona fotoaparátu → ikona média → Dvakrát kliknite na [PMHOME.EXE]  
Windows XP/Vista: [Computer] (v Windows XP [My Computer]) → [PMHOME] → Dvakrát kliknite na [PMHOME.EXE]
- 3 Inštaláciu dokončte podľa pokynov na obrazovke.

### Poznámka

- „PlayMemories Home“ nie je kompatibilný s Mac OS. Ak chcete zobrazit zábery prostredníctvom počítača Mac, použite aplikácie, ktoré sú nainštalované vo vašom počítači Mac.  
Podrobnosti nájdete uvedené na <http://www.sony.co.jp/imsoft/Mac/>

### ■ Funkcie softvéru „PlayMemories Home“

Nižšie sú uvedené príklady funkcií dostupných pri použití softvéru „PlayMemories Home“. Ak chcete využívať rôzne funkcie „PlayMemories Home“, pripojte sa na internet a nainštalujte „Expanded Feature“.

- Môžete preniesť zábery nasnímané týmto fotoaparátom do počítača a zobrazit ich prostredníctvom počítača.
- Zábery uložené v počítači môžete zobrazit podľa dátumu nasnímania v rámci zobrazenia kalendára.
- Môžete vykonať korekciu (korekciu efektu červených očí, atď.) statických záberov, vytlačiť zábery, odoslať zábery e-mailom, ako aj zmeniť dátum a čas ich nasnímania.
- Môžete uložiť a vytlačiť zábery s dátumom.
- Z videozáznamov vo formáte AVCHD prenesených do počítača môžete vytvorit disk. (Expanded Feature)

## Počet statických záberov a čas záznamu pre videozáznamy

Počet statických záberov a maximálny čas nahrávania sa môžu líšiť v závislosti od podmienok snímania a pamäťovej karty.

### ■ Statické zábery

(Jednotky: Zábery)

Kapacita Veľkosť	Vnútoraná pamäť	Pamäťová karta
	Približne 19 MB	2 GB
16M	3	335
VGA	98	9600
16:9(12M)	3	355

### ■ Videozáznamy

V tabuľke nižšie sú uvedené približné maximálne časy záznamu. Ide o celkové časy pre všetky súbory videozáznamov. Nepretržité snímání je možné počas približne 29 minút. Maximálna veľkosť súboru videozáznamu vo formáte MP4 je približne 2 GB.

(h (hodiny), m (minúty))

Kapacita Veľkosť	Vnútoraná pamäť	Pamäťová karta
	Približne 19 MB	2 GB
AVC HD 24M (FX)	—	10 m (10 m)
AVC HD 9M (HQ)	—	25 m (15 m)
MP4 12M	—	15 m
MP4 3M	—	1 h 10 m

Číslo v zátvorkách ( ) je minimálny záznamový čas.

- Záznamový čas videozáznamov sa mení, pretože tento fotoaparát je vybavený funkciou VBR (premenlivá prenosová rýchlosť), ktorou sa automaticky nastavuje kvalita záberu v závislosti od snímanej scény. Keď snímáte rýchlo sa pohybujúci objekt, záber bude čistejší, avšak záznamový čas sa skrúti, pretože na uloženie sa vyžaduje viac pamäte. Záznamový čas sa mení aj v závislosti od podmienok pri snímaní, snímaného objektu alebo nastavenia kvality/rozlíšenia záberu.

SK

## Informácie o používaní fotoaparátu

### Vstavané funkcie tohto fotoaparátu

- V tomto návode sú popísané jednotlivé funkcie zariadení kompatibilných/ nekompatibilných s funkciou TransferJet, zariadení kompatibilných s formátom 1080 60i a zariadení kompatibilných s formátom 1080 50i. Ak chcete overiť, či váš fotoaparát podporuje funkciu TransferJet a či je kompatibilný s 1080 60i alebo s 1080 50i, prezrite nasledujúce značky v spodnej časti fotoaparátu.  
Zariadenie kompatibilné s TransferJet:  (TransferJet)  
Zariadenie kompatibilné s 1080 60i: 60i  
Zariadenie kompatibilné s 1080 50i: 50i
- Nesledujte dlhodobo 3D zábery nasnímané týmto fotoaparátom na 3D kompatibilných monitoroch.
- Keď budete sledovať 3D zábery nasnímané týmto fotoaparátom na 3D kompatibilných monitoroch, môžu sa u vás prejavíť pocity nepohody vo forme namáhania očí, únavy alebo nevoľnosti. Aby ste predišli týmto príznakom, odporúčame vám, aby ste počas prezerania robili pravidelné prestávky. Dĺžku a počet prestávok si však musíte určiť sami, keďže závisia od individuálnych potrieb. Ak pocítite akékoľvek ťažkosti, prerušte prezeranie 3D záberov dovedy, kým sa nebudete cítiť lepšie a v prípade potreby sa poraďte so svojím lekárom. Pozrite si aj návod na obsluhu dodaný so zariadením alebo softvérom, ktoré ste pripojili alebo používate s týmto fotoaparátom. Vezmite do úvahy, že zrak dieťaťa je ešte stále vo fáze vývoja (obzvlášť u detí mladších ako 6 rokov). Skôr ako dovoľíte svojim deťom sledovať 3D zábery, poraďte sa s pediatrom alebo očným lekárom a uistite sa, že pri prezeraní takýchto záberov dodržia vyššie uvedené opatrenia.

### Informácie o používaní a údržbe

Vyhýbajte sa hrubému zaobchádzaniu s výrobkom, nerozoberajte ho ani ho neupravujte a dbajte na to, aby nedošlo k fyzickým otrasom alebo nárazom, ako napríklad pri údere, páde alebo šliapnutí na výrobok. Buďte obzvlášť opatrní pri narábaní s objektívom.

### Informácie o snímaní a prehrávaní

- Pred začatím snímania vykonajte testovací záber, ktorým si overíte, či fotoaparát pracuje správne.
- Fotoaparátom nemierte do slnka, ani do iného zdroja silného svetla. Môže to spôsobiť poruchu fotoaparátu.
- Ak dôjde ku kondenzácii vlhkosti, odstráňte ju pred použitím fotoaparátu.
- Fotoaparátom netraste ani nebúchajte. Môže to spôsobiť poruchu a znemožniť zaznamenávanie záberov. Navyše sa môže záznamové médium stať nepoužiteľným alebo sa môžu poškodiť obrazové údaje.



## **Fotoaparát nepoužívajte ani neskladujte na nasledujúcich miestach**

- Na príliš horúcom, studenom alebo vlhkom mieste  
Ak, napríklad, fotoaparát ponecháte vo vozidle zaparkovanom na slnku, fotoaparát sa môže zdeformovať a môže dôjsť k poruche.
- Na priamom slnečnom svetle alebo v blízkosti ohrievača  
Fotoaparát môže zmeniť farbu alebo sa môže zdeformovať, čo môže spôsobiť poruchu.
- Na miestach vystavených otrasom
- V blízkosti miest, kde dochádza ku generovaniu silných rádiových vln, vyžarovaniu rádiácie, alebo kde sú silné magnetické polia. Inak fotoaparát nemusí zaznamenávať alebo prehrávať zábery správne.

## **Poznámka k noseniu**

Nesadajte si na stoličku alebo iné miesto, keď máte fotoaparát v zadnom vrecku nohavíc alebo sukne. Môže to spôsobiť poruchu alebo poškodenie fotoaparátu.

## **Objektív Carl Zeiss**

Tento fotoaparát je vybavený objektívom Carl Zeiss, ktorý produkuje ostrý obraz vysokej kvality s vynikajúcim kontrastom. Objektív tohto fotoaparátu bol vyrobený v rámci systému zaistenia kvality s osvedčením od spoločnosti Carl Zeiss v súlade s kvalitatívnymi štandardami spoločnosti Carl Zeiss v Nemecku.

SK

## **Informácie o displeji**

Displej je vyrobený použitím veľmi presnej technológie, vďaka ktorej správne funguje viac ako 99,99% pixelov. Na displeji sa však môžu objavovať malé čierne a/alebo jasné body (biele, červené, modré alebo zelené). Tieto body sú normálnym výsledkom výrobného procesu a nemajú vplyv na snímánie.

## **Informácie o teplote fotoaparátu**

Pri nepretržitom používaní sa fotoaparát a akumulátor môžu zohriať, nejde však o poruchu.

## **Informácie o ochrane proti prehrievaniu**

Z dôvodu ochrany fotoaparátu nemusí byť možné snímať videozáznamy alebo sa môže automaticky vypnúť napájanie v závislosti od teploty fotoaparátu a akumulátora.

Pred vypnutím napájania alebo zablokovaním snímáania videozáznamov sa na displeji zobrazí hlásenie. V takomto prípade nechajte fotoaparát vypnutý a počkajte, kým sa teplota fotoaparátu a akumulátora neznižuje. Ak zapnete napájanie bez toho, aby ste fotoaparát a akumulátor nechali dostatočne vychladnúť, fotoaparát sa môže znovu vypnúť alebo snímáanie videozáznamov nebude možné.

## **Informácie o nabíjaní akumulátora**

Ak nabíjate akumulátor, ktorý sa dlhý čas nepoužíval, môže sa stať, že sa nebude dať nabiť na správnu úroveň.

Je to spôsobené vlastnosťami akumulátora a nepredstavuje to poruchu.

Akumulátor znovu nabite.

## **Upozornenie na ochranu autorských práv**

Televízne programy, filmy, videokazety a ďalšie materiály môžu byť chránené autorskými právami. Neautorizovaným zaznamenávaním takýchto materiálov sa môžete dopustiť viacerých porušení zákonov o autorských právach.

## **Žiadna kompenzácia poškodeného obsahu alebo zlyhania záznamu**

Spoločnosť Sony nemôže kompenzovať zlyhanie záznamu alebo stratu alebo poškodenie zaznamenaného obsahu spôsobené poruchou fotoaparátu alebo záznamového média, atď.

## **Čistenie povrchu fotoaparátu**

Povrch fotoaparátu čistite jemnou handričkou mierne navlhčenou vo vode a potom prípadnú vlhkosť utrite suchou jemnou handričkou. Ochrana povrchovej úpravy a krytu pred poškodením:

- Nevystavujte fotoaparát chemickým výrobkom ako napr. riedidlám, benzínu, liehu, jednorázovým handričkám, odpudzovačom hmyzu, opaľovacím krémom alebo insekticídom.

# Technické údaje

## Fotoaparát

### [Systém]

Snímací prvok: 7,77 mm (typ 1/2,3)

Exmor R CMOS sensor

Celkový počet pixelov fotoaparátu:

Približne 16,8 megapixelov

Efektívny počet pixelov

fotoaparátu:

Približne 16,2 megapixelov

Objektív: Objektív Carl Zeiss

Vario-Tessar 4× približenie

$f = 4,43 \text{ mm} - 17,7 \text{ mm}$  (25 mm –

100 mm (ekvivalent 35 mm

filmu))

F3,5 (W) – F4,6 (T)

Počas snímania videozáznamov

(16:9): 27 mm – 108 mm\*

Počas snímania videozáznamov

(4:3): 33 mm – 132 mm\*

\* Keď je funkcia [Movie SteadyShot] nastavená na [Standard]

SteadyShot: Optický

Ovládanie expozície:

Automatická expozícia, Režim výberu scény (16 režimov)

Vyváženie bielej farby:

Automatické, Denné svetlo,

Zamračené, Žiarivka 1/2/3,

Žiarovka, Blesk, Jedno

stlačenie, Pod vodou 1/2

Formát signálu:

Pre 1080 50i: Farebná norma

PAL, CCIR normy HDTV 1080/

50i špecifikácia

Pre 1080 60i: Farebná norma

NTSC, EIA normy HDTV 1080/

60i špecifikácia

Formát súborov:

Statické zábery: JPEG (DCF, Exif, MPF Baseline)

kompatibilný, DPOF

kompatibilný

3D statické zábery:

Kompatibilný s MPO (MPF Extended (Disparity Image))

Videozáznamy (formát

AVCHD): Kompatibilné

s formátom AVCHD Ver. 2.0

Video: MPEG-4 AVC/H.264

Audio: Dolby Digital 2ch, vo

výbave má Dolby Digital Stereo Creator

• Vyrobené podľa licencie spoločnosti Dolby Laboratories.

Videozáznamy (formát MP4):

Video: MPEG-4 AVC/H.264

Audio: MPEG-4 AAC-LC 2ch

Záznamové médium: Vnútorná pamäť (Približne 19 MB),

„Memory Stick Duo“, „Memory

Stick Micro“, SD karty,

pamäťové microSD karty

Blesk: Rozsah blesku (citlivosť ISO

(Index odporúčanej expozície)

nastavená na Auto):

Približne 0,08 m až 3,7 m (W)

Približne 0,5 m až 2,7 m (T)

SK

---

## [Vstupné a výstupné konektory]

Konektor HDMI:

Minikonektor HDMI

Multikonektor:

Type3b (AV-out/USB/DC-in)

Video výstup

Výstup zvukového signálu

USB komunikácia

USB komunikácia:

Hi-Speed USB (USB 2.0)

---

## [Displej]

LCD displej:

Širokouhlý (16:9), 7,5 cm

(typ 3,0) s jednotkou TFT

Celkový počet bodov:

921 600 bodov

---

## [Napájanie, všeobecne]

Napájanie: Nabíjateľný akumulátor

NP-BN, 3,6 V

Sieťový adaptér AC-UB10/

UB10B, 5 V

Príkon (počas snímania): 1,0 W

Prevádzková teplota:

-10 °C až +40 °C

Skladovacia teplota:

-20 °C až +60 °C

Rozmery (v súlade so štandardom

CIPA):

95,9 mm × 56,2 mm × 17,9 mm

(Š/V/H)

Hmotnosť (v súlade so štandardom

CIPA) (vrátane akumulátora

NP-BN a pamäťovej karty

„Memory Stick Duo“):

Približne 133 g

Mikrofón: Stereo

Reproduktor: Monofónny

Exif Print: Kompatibilný

PRINT Image Matching III:

Kompatibilný

Odolnosť voči vode/prachu: V zhode s normou IEC60529 IP58

(Fotoaparát je použiteľný po ponorení do vody s maximálnou hĺbkou 5 m na 60 minút.)

Odolnosť voči nárazom:

Vyhovuje normám o nárazuvzdornosti MIL-STD 810F Method 516.5-Shock, pričom tento výrobok prešiel testovaním pri páde z výšky 1,5 m na 5 cm hrubú dosku z preglejky.

Vodotesnosť, odolnosť voči prachu a nárazom vyplýva zo štandardných skúšok vykonávaných spoločnosťou Sony.

## Sieťový adaptér AC-UB10/UB10B

Požiadavky na napájanie:

100 V až 240 V striedavého prúdu, 50 Hz/60 Hz, 70 mA

Výstupné napätie:

5 V jednosmerného prúdu, 0,5 A

Prevádzková teplota: 0 °C až 40 °C

Skladovacia teplota:

-20 °C až +60 °C

Rozmery:

Približne 50 mm × 22 mm ×

54 mm (Š/V/H)

Hmotnosť:

Pre USA a Kanadu:

Približne 48 g

Pre krajiny alebo regióny iné ako USA a Kanada:

Približne 43 g

## Nabíjateľný akumulátor NP-BN

Použitý akumulátor:

Lítium-iónový akumulátor

Maximálne napätie:

4,2 V jednosmerného prúdu

Nominálne napätie:

3,6 V jednosmerného prúdu

Maximálne nabíjacie napätie:

4,2 V jednosmerného prúdu

Maximálny nabíjací prúd: 0,9 A

Kapacita:

typická: 2,3 Wh (630 mAh)

minimálna: 2,2 Wh (600 mAh)

Vzhľad a špecifikácie sa môžu zmeniť bez upozornenia.

### Obchodné značky

- Nasledujúce značky sú obchodné značky spoločnosti Sony Corporation.  
**Cyber-shot**, „Cyber-shot“, „Memory Stick PRO Duo“, „Memory Stick PRO-HG Duo“, „Memory Stick Duo“, „Memory Stick Micro“
- „AVCHD“ a logo „AVCHD“ sú ochranné známky spoločnosti Panasonic Corporation a Sony Corporation.
- Windows je registrovaná ochranná známka spoločnosti Microsoft Corporation v Spojených štátoch a/alebo ďalších krajinách.
- Mac je registrovaná ochranná známka spoločnosti Apple Inc.
- Logo SDXC je ochranná známka spoločnosti SD-3C, LLC.
- „PS“ a „PlayStation“ sú registrované ochranné známky spoločnosti Sony Computer Entertainment Inc.

- Ďalej všeobecne platí, že názvy produktov a systémov spomenuté v tomto návode sú obchodnými značkami alebo registrovanými obchodnými značkami príslušných výrobcov. Avšak, označenia <sup>TM</sup> alebo <sup>®</sup> nie sú v tomto návode vždy uvádzané.



- Získajte ďalšie potešenie z vašej PlayStation 3 po načítaní aplikácie pre PlayStation 3 z PlayStation Store (tam, kde je dostupná).
- Aplikácia pre PlayStation 3 vyžaduje účet PlayStation Network a načítanie aplikácie. K dispozícii v oblastiach, kde je PlayStation Store dostupný.

SK

Bližšie informácie o tomto výrobku a odpovede na časté otázky nájdete na našej webovej stránke v sekcii Služby Zákazníkom.

<http://www.sony.net/>

Vytlačené na papieri, ktorý je recyklovaný zo 70% alebo viacej s použitím atramentu vyrobeného na báze rastlinného oleja bez nestálych organických zlúčenín.

### För att lära dig mer om kameran ("Bruksanvisning för Cyber-shot")



"Bruksanvisning för Cyber-shot" är en online-bruksanvisning. Använd den för fördjupade anvisningar om de många olika funktionerna på kameran.

- ① Gå till Sonys support sida.  
<http://www.sony.net/SonyInfo/Support/>
- ② Välj ditt land eller område.
- ③ Leta reda på modellnamnet på din kamera inom supportsidan.
  - Kontrollera modellnamnet på undersidan av kameran.

### Kontroll av de medföljande tillbehören

Siffrorna inom parentes anger antalet delar.

- Kamera (1)
- Återuppladdningsbart batteripaket NP-BN (1)  
(Detta uppladdningsbara batteripaket går inte att använda i Cyber-shot-modeller som är försedda med batteripaket av typ NP-BN1.)
- Ritpenna (1)
- USB-multikabel (1)
- Nätadapter AC-UB10/UB10B (1)
- Nätkabel (medföljer ej i USA och Canada) (1)
- Handlovsrem (1)
- Handledning (det här häftet) (1)
- Att observera angående vattentätheten (1)

## **VARNING**

**Utsätt inte enheten för regn eller fukt eftersom det kan medföra risk för brand eller elstötar.**

## **VIKTIGA SÄKERHETSANVISNINGAR**

### **-SPARA DESSA ANVISNINGAR**

## **VARNING**

## **FÖLJ DESSA ANVISNINGAR NOGGRANT FÖR ATT MINSKA RISKEN FÖR BRAND OCH ELSTÖTAR**

Om stickkontakten inte passar i vägguttaget så använd en lämplig stickkontaktsadapter som passar i den sortens uttag.

## **VARNING!**

### **| Batteri**

Batteriet kan brista om det hanteras ovarsamt, vilket kan leda till brand eller risk för kemiska brännskador. Vidta följande försiktighetsåtgärder.

- Plocka inte isär.
- Se till att inte batteriet kommer i kläm och skydda det mot våld och stötar och se upp så att du inte utsätter det för slag, tappar det eller trampar på det.
- Kortslut inte batteriet och låt inte metallföremål komma i kontakt med batteriets kontakter.
- Utsätt inte batteriet för temperaturer som överstiger 60 °C. Sådana temperaturer kan uppstå t.ex. i direkt solljus eller i en bil som står parkerad i solen.
- Bränn inte upp det eller kasta in det i en eld.
- Använd inte skadade eller läckande litiumjonbatterier.
- Ladda upp batteriet med en batteriladdare från Sony eller med en enhet som kan ladda upp batteriet.
- Förvara batteriet utom räckhåll för små barn.
- Håll batteriet torrt.
- Byt bara ut batteriet mot ett batteri av samma typ, eller mot en typ som rekommenderas av Sony.
- Kassera förbrukade batterier omedelbart på det sätt som beskrivs i instruktionerna.

SE

## I Nätadapter

Anslut nätadaptern till närmaste vägguttag. Om det skulle uppstå något problem medan nätadaptern används så dra genast ut stickkontakten ur vägguttaget.

Om en nätkabel medföljer är den enbart avsedd för den här kameran, och bör inte användas tillsammans med annan elektrisk utrustning.

## För kunder i Europa

### I Anmärkning för kunder i de länder som följer EU-direktiv

Tillverkaren av den här produkten är Sony Corporation, 1-7-1 Konan Minato-ku Tokyo, 108-0075 Japan. Auktoriserad representant för EMC och produktsäkerhet är Sony Deutschland GmbH, Hedelfinger Strasse 61, 70327 Stuttgart, Tyskland. För eventuella ärenden gällande service och garanti, se adresserna i de separata service- respektive garantidokumenterna.

Den här produkten har testats och befunnits motsvara kraven enligt EMC Directive för anslutningskablar som är kortare än 3 meter.

### I Observera

Elektromagnetiska fält med vissa frekvenser kan påverka bilden och ljudet på den här produkten.

### I Obs!

Om statisk elektricitet eller elektromagnetism gör att informationsöverföringen avbryts (överföringen misslyckas) startar du om programmet eller kopplar loss kommunikationskabeln (USB-kabel eller liknande) och sätter tillbaka den igen.

### I Omhändertagande av gamla elektriska och elektroniska produkter (Användbar i den Europeiska Unionen och andra Europeiska länder med separata insamlingsystem)



Symbolen på produkten eller emballaget anger att produkten inte får hanteras som hushållsavfall. Den skall i stället lämnas in på uppsamlingsplats för återvinning av el- och elektronikkomponenter. Genom att säkerställa att produkten hanteras på rätt sätt bidrar du till att förebygga eventuella negativa miljö- och hälsoeffekter som kan uppstå om produkten kasseras som vanligt avfall. Återvinning av material hjälper till att bibehålla naturens resurser. För ytterligare upplysningar om återvinning bör du kontakta lokala myndigheter eller sophämtningstjänst eller affären där du köpte varan.



## **I Avfallsinstruktion rörande förbrukade batterier (gäller i EU och andra europeiska länder med separata insamlingsystem)**



Denna symbol på batteriet eller på förpackningen betyder att batteriet inte skall behandlas som vanligt hushållsavfall.

På vissa batterier kan denna symbol användas i kombination med en kemisk symbol. Den kemiska symbolen för kvicksilver (Hg) eller bly (Pb) läggs till om batteriet innehåller mer än 0,0005% kvicksilver eller 0,004% bly.

För att säkerställa för att dessa batterier blir kastade på ett riktigt sätt, kommer du att bidra till att skydda miljön och människors hälsa från potentiella negativa konsekvenser som annars kunnat blivit orsakat av felaktig avfallshantering. Återvinning av materialet vill bidra till att bevara naturens resurser.

När det gäller produkter som av säkerhet, prestanda eller dataintegritetsskäl kräver permanent anslutning av ett inbyggt batteri, bör detta batteri bytas av en auktoriserad servicetekniker.

För att försäkra att batteriet blir behandlat korrekt skall det levereras till återvinningsstation för elektriska produkter när det är förbrukat.

För alla andra batterier, vänligen se avsnittet om hur man tar bort batteriet på ett säkert sätt. Lämna batteriet på en återvinningsstation för förbrukade batterier.

För mer detaljerad information rörande korrekt avfallshantering av denna produkt eller batterier, vänligen kontakta ditt kommunkontor, din avfallsstation eller din återförsäljare där du köpt produkten.

## Angående kamerans vattentätet, dammtätet och stötsäkerhet

Den här kameran är konstruerad för att vara vattentät, dammtät och stötsäker. Skador som beror på felaktig användning eller bristfälligt underhåll på kameran omfattas inte av garantin.

- Denna kamera är vattentät/dammtät motsvarande IEC60529 IP58. Kameran går att använda i vatten på upp till 5 m djup i upp till 60 minuter.
  - Utsätt inte kameran för vatten med högt tryck, t.ex. från en kran.
  - Använd inte kameran i varma källor.
  - Använd kameran inom det rekommenderade vattentemperaturområdet på  $-10^{\circ}\text{C}$  till  $+40^{\circ}\text{C}$ .
  - Denna produkt har uppfyllt testkraven enligt MIL-STD 810F Method 516.5-Shock-normerna genom att släppas från en höjd på 1,5 m över en 5 cm tjock plywoodskiva\*.
- \* Beroende på användningsförhållandena eller andra villkor lämnas ingen garanti för fel eller skador på kamerans vattentäthetsegenskaper.
- Beträffande dammtätheten och stötsäkerheten finns det ingen garanti att kameran inte kan bli repad eller bucklig.
  - Det kan hända att vattentätheten upphör om kameran utsätts för en kraftig stöt, t.ex. om man tappar den. Vi rekommenderar att du låter en auktoriserad reparatör se över kameran i så fall mot avgift.
  - Tillbehören uppfyller inte kraven för vattentäthet, dammtäthet eller stötsäkerhet.

### Att observera innan kameran används under eller i närheten av vatten

- Se till att det inte kommer in sand, hår, smuts eller andra främmande föremål innanför locket till batteri/minneskortsfacket eller locket till multiuttaget. Även små mängder främmande föremål kan leda till att vatten tränger in i kameran.

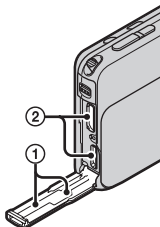

- Kontrollera att tätningsspackningen och ytan som den kommer i kontakt med inte är repade. Även en liten repa kan leda till att det kommer in vatten i kameran. Om tätningsspackningen eller ytan som den kommer i kontakt med har blivit repade så ta med kameran till en auktoriserad reparatör och få packningen utbytt mot avgift.
- Om det kommer smuts eller sand på tätningsspackningen eller ytan som den kommer i kontakt med, så torka rent det området med en mjuk duk som inte lämnar kvar några fibrer. Undvik att röra vid packningen i samband med batteribyte eller när en kabel används, så att den inte blir repad.
- Undvik att öppna/stänga locket till batteri/minneskortsfacket eller locket till multiuttaget om du är blöt eller sandig om händerna eller i närheten av vatten. Då finns det risk att det kommer in sand eller vatten inuti kameran. Utför proceduren som beskrivs i avsnittet "Rengöring efter att kameran har använts under vattnet eller i närheten av vatten" innan du öppnar locket.
- Se till att kameran är helt torr innan du öppnar locket till batteri/minneskortsfacket eller uttagslocket.
- Kontrollera alltid att locket till batteri/minneskortsfacket och locket till multiuttaget är ordentligt låsta.

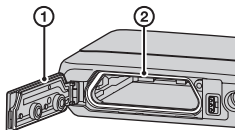

- ① Tätningsspackning
- ② Yta som kommer i kontakt med tätningsspackningen

### Att observera när kameran används under vattnet eller i närheten av vatten

- Det kan hända att pekskärmen aktiveras av att det stänker vatten på ikonerna på skärmen. När du använder kameran under eller i närheten av vatten rekommenderar vi att du döljer ikonerna genom att peka på  $\text{DISP}_{\text{OFF}}$  till höger på skärmen. Peka på  $\text{DISP}_{\text{ON}}$  i ett par sekunder för att visa ikonerna igen.
- Pekskrmen går inte att använda under vattnet. Använd knapparna på själva kameran för att utföra tagningsmanövrer.
- Utsätt inte kameran för stötar genom att t.ex. hoppa i vattnet.
- Öppna eller stäng inte locket till batteri/minneskortsfacket eller locket till multiuttaget under vattnet eller i närheten av vatten.
- Använd ett undervattenshus (Marine Pack) som säljs separat om kameran ska användas på mer än 5 meters djup.
- Denna kamera sjunker i vatten. Träd handen genom handlovsremmen för att förhindra att kameran sjunker.

SE

- Det kan uppstå suddiga vita prickar i undervattensbilder som tas med blixtpå grund av ljus som reflekteras från flytande föremål. Detta fenomen beror inte på något fel.
- Välj  (Undervatten) bland scenlägena för att ta bilder under vattnet med mindre förvrängning.
- Om det finns vattendroppar eller andra främmande föremål på linsen går det inte att ta tydliga bilder.
- Öppna aldrig linsskyddet på platser där det virvlar omkring sand.

## Rengöring efter att kameran har använts under vattnet eller i närheten av vatten

- Var noga med att alltid skölja rent kameran med vatten inom 60 minuter efter användningen, och öppna inte locket till batteri/minneskortsfacket eller uttagslocket innan rengöringen är klar. Det kan komma in sand eller vatten på ställen där det inte syns. Om kameran inte sköljs ordentligt försämras dess vattentätethet.
- Låt kameran ligga i en rengöringsskål med rent vatten i ungefär 5 minuter. Skaka sedan kameran försiktigt, tryck på var och en av knapparna, skjut på zoomknappen och öppna linsskyddet i vattnet för att få bort allt salt, all sand och andra främmande föremål som fastnat runt knapparna och linsskyddet.
- Torka bort alla vattendroppar efter sköljningen med en mjuk duk. Låt kameran torka ordentligt på en välventilerad plats i skuggan. Undvik att blåsa den torr med en hårtork, eftersom det kan leda till deformation eller försämrade vattentätethet.
- Torka bort ev. vattendroppar eller damm från locket till batteri/minneskortsfacket och uttagslocket med en torr, mjuk duk.
- Den här kameran är konstruerad så att vatten rinner bort från den. Vatten dräneras från öppningarna runt ON/OFF-knappen (strömbrytaren), zoomknappen och andra kontroller. Lägga kameran på en mjuk duk en stund när du tagit upp den ur vattnet för att låta vattnet rinna bort.
- Det kan uppstå bubblor när kameran läggs under vatten. Detta fenomen beror inte på något fel.



- Det kan uppstå fläckar på kamerans hölje om det kommer sololja eller solskyddsmedel på det. Om det skulle komma sololja eller solskyddsmedel på kameran så torka genast bort det.
- Låt aldrig kameran ligga med saltvatten inuti eller på ytan. Det kan leda till rost eller fläckar, och till försämrad vattentäthet.
- För att kameran ska fortsätta att vara vattentät rekommenderar vi att du tar med den en gång om året till återförsäljaren eller till en auktoriserad reparatör och får tätningsspackningen till locket till batteri/minneskortsfacket eller till locket till multiuttaget utbytt mot en avgift.

## Delarnas namn

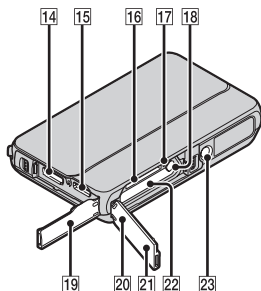
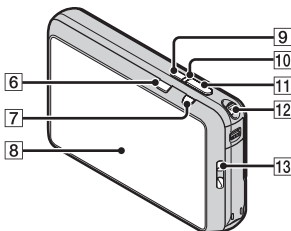
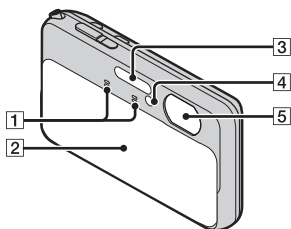

- 1 Mikrofon
  - 2 Linsskydd
  - 3 Blixt
  - 4 Självutlösarlampa/  
leendeavkänningslampa/  
AF-lampa
  - 5 Objektiv
  - 6 ▶ (Uppspelning)-knapp
  - 7 MOVIE (film)-knapp
  - 8 LCD-skärm/pekskärm
  - 9 ON/OFF-knapp (strömbrytare)
  - 10 Strömlampa/uppladdningslampa
  - 11 Avtryckare
  - 12 W/T (zoom)-knapp
  - 13 Ögla för handlovsrem
  - 14 HDMI-minijack
  - 15 Multiuttag (Type3b)
  - 16 Minneskortsfack
  - 17 Läsnings/skrivningslampa
  - 18 Batteriutmatningsknapp
  - 19 Uttagslock
  - 20 Lock till batteri/  
minneskortsfacket
  - 21  (TransferJet™)-märke
  - 22 Batterifack
  - 23 Stativfäste
- Använd ett stativ med en skruvlängd på högst 5,5 mm. Annars går det inte att skruva fast kameran ordentligt, och det finns även risk för skador på kameran.

## Isättning av batteripaketet

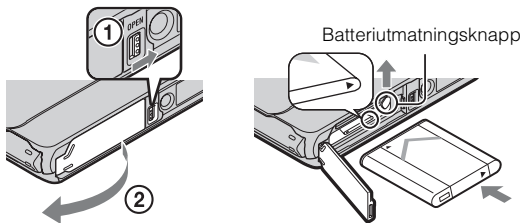

1 Öppna locket.

2 Sätt i batteripaketet.

- Håll batteripaketet vänt enligt markeringarna inuti batterifacket. Skjut in batteripaketet tills batteriutmatningsknappen klickar till på plats och låses.
- Stäng locket till batterifacket ordentligt så att det hörs hur lockets skjutlås klickar till på plats och så att det gula märket under skjutlåset inte längre syns.
- Om man försöker stänga locket med batteripaketet felaktigt isatt kan kameran skadas.

SE

## Uppladdning av batteripaketet

### För kunder i USA och Canada

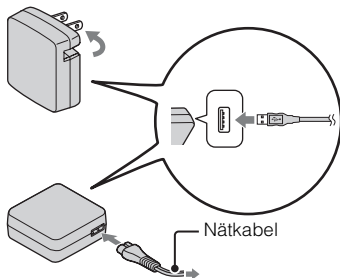

### För kunder i andra länder och områden än USA och Canada

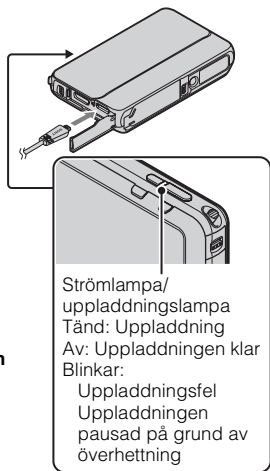

**1** Öppna uttagsskyddet och anslut kameran till nätadaptorn (medföljer) med hjälp av USB-multikabeln (medföljer).

**2** Anslut nätadaptorn till ett vägguttag.

Strömlampa/uppladdningslampa lyser orange och uppladdningen startar.

- Stäng av kameran medan batteripaketet laddas upp.
- Batteripaketet går att ladda upp även om det redan är delvis laddat.
- Om strömlampa/uppladdningslampa börjar blinka och uppladdningen inte är klar, så ta ut batteripaketet och sätt i det igen.



## Observera

- Om ström/uppladdningslampan på kameran börjar blinka medan nätadaptern är ansluten till vägguttaget betyder det att uppladdningen har avbrutits tillfälligt på grund av att temperaturen är utanför det rekommenderade området. När temperaturen kommit tillbaka inom det lämpliga området återupptas uppladdningen. Vi rekommenderar att batteripaketet laddas upp vid en omgivningstemperatur på mellan 10°C och 30°C.
- Om batteripaketets kontakt del är smutsig kan det hända att batteripaketet inte går att ladda upp ordentligt. Torka i så fall försiktigt bort allt damm och all smuts från batteripaketets kontakt del med en mjuk duk eller en bomullspinne.
- Anslut nätadaptern (medföljer) till närmaste vägguttag. Om det skulle uppstå något problem medan nätadaptern används, så dra genast ut stickkontakten ur vägguttaget för att bryta strömmen.
- Koppla loss nätadaptern från vägguttaget när uppladdningen är färdig.
- Var noga med att enbart använda äkta Sony-batteripaket, den medföljande USB-multikabeln och den medföljande nätadaptern.
- Med hjälp av batteriladdaren BC-TRN2 (säljs separat) går det att snabbuppladda det återuppladdningsbara batteripaketet NP-BN som medföljer den här modellen. Med batteriladdaren BC-TRN (säljs separat) går det inte att snabbuppladda det återuppladdningsbara batteripaketet NP-BN som medföljer den här modellen.

## ■ Uppladdningstid (Full uppladdning)

Uppladdningstiden är ungefär 115 min. när den medföljande nätadaptern används.

## Observera

- Ovanstående uppladdningstid gäller för uppladdning av ett helt urladdat batteripaket vid en temperatur på 25°C. Uppladdningen kan ta längre tid under somliga förhållanden eller beroende på användningssättet.

## ■ Uppladdning genom att ansluta kameran till en dator

Det går att ladda upp batteripaketet genom att ansluta kameran till en dator via USB-multikabeln.

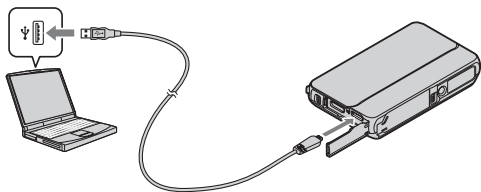

### Observera

- Observera följande vid uppladdning via en dator:
  - Om kameran ansluts till en bärbar dator som inte är ansluten till en strömkälla förbrukas datorns batteriström. Undvik att ladda upp batteripaketet alltför länge i taget.
  - Undvik att slå på, stänga av eller starta om datorn, eller väcka den från viloläge, när kameran är ansluten till den via USB. Det kan leda till fel på kameran. Koppla loss kameran från datorn innan du slår på/stänger av datorn, startar om den eller väcker den från viloläget.
  - Vi garanterar inte att uppladdning fungerar med hembyggda eller ombyggda datorer.

## ■ Batteripaketets brukstid och antalet bilder som går att lagra och visa

	Batteritid	Antal bilder
Tagning (stillbilder)	Ca. 125 min.	Ca. 250 bilder
Uppspelning (stillbilder)	Ca. 190 min.	Ca. 3800 bilder
Tagning (filmer)	Ca. 60 min.	—

### Observera

- Ovanstående antal bilder gäller när batteripaketet är fullt uppladdat. Antalet bilder kan minska beroende på användningsförhållandena.
- Antalet bilder som går att lagra gäller vid tagning under följande förhållanden:
  - Ett Sony "Memory Stick PRO Duo" (Mark2)-minneskort (säljs separat) används
  - Batteripaketet används vid en omgivande temperatur på 25°C.
- Antalet som visas under "Tagning (stillbilder)" är baserat på CIPA-normerna och gäller vid tagning under följande förhållanden:  
(CIPA: Camera & Imaging Products Association)
  - Punkten [Panelens ljusstyrka] är inställd på [3(Normal skärm)].
  - Kameran tar en bild var 30 sekunder.
  - Zoomen växlar mellan W-sidan och T-sidan.
  - Blixten utlöses för varannan bild.
  - Kameran stängs av och slås på igen för var tionde bild.
- Batteribrukstiden för filmer gäller vid tagning under följande förhållanden:
  - Filmkvalitet: AVC HD HQ
  - Om en lång tagning avbryts på grund av inställda begränsningar (sidan 27) så tryck på MOVIE (film)-knappen igen för att fortsätta filma. Tagningsfunktioner som zoomen används ej.

SE

## Strömförsörjning

Kameran går att driva med nätström genom att ansluta den till den nätadaptern med hjälp av den medföljande USB-multikabeln.

Genom att ansluta kameran till en dator med hjälp av USB-multikabeln kan du importera bilder till datorn utan att du behöver bekymra dig om batteriströmmen.

Det går även att använda nätadaptern AC-UD10 (säljs separat) för att driva kameran med nätström vid tagning.

### Observera

- Det går inte att driva kameran när inget batteripaket är isatt i kameran.
- När kameran är ansluten direkt till en dator eller till ett vägguttag med hjälp av den medföljande nätadaptern AC-UB10/UB10B, förses kameran bara med ström i uppspelningsläget. Om kameran är i tagningsläge eller om man ändrar inställningarna på kameran tillförs ingen ström även om den ansluts via USB-multikabeln.
- Om man ansluter kameran till en dator med hjälp av USB-multikabeln medan kameran är i uppspelningsläge, ändras skärmen på kameran från uppspelningsskärmen till USB-anslutningsskärmen. Tryck på  (uppspelning)-knappen för att gå över till uppspelningsskärmen.

## Isättning av ett minneskort (säljs separat)

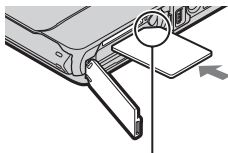
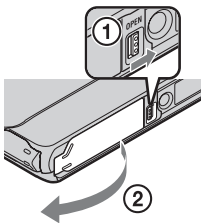

Kontrollera att det fasade hörnet är vänt åt rätt håll.

**1** Öppna locket.

**2** Sätt i ett minneskort (säljs separat).

- Håll minneskortet med det fasade hörnet på det sätt som visas i figuren och stick in det tills det klickar till på plats.

**3** Stäng locket.

## ■ Minneskort som går att använda

	Minneskort	För stillbilder	För filmer
<b>A</b>	Memory Stick PRO Duo	<input type="radio"/>	<input type="radio"/> (Endast Mark2)
	Memory Stick PRO-HG Duo	<input type="radio"/>	<input type="radio"/>
	Memory Stick Duo	<input type="radio"/>	—
<b>B</b>	Memory Stick Micro (M2)	<input type="radio"/>	<input type="radio"/> (Endast Mark2)
<b>C</b>	SD-minneskort	<input type="radio"/>	<input type="radio"/> (Klass 4 eller snabbare)
	SDHC-minneskort	<input type="radio"/>	<input type="radio"/> (Klass 4 eller snabbare)
	SDXC-minneskort	<input type="radio"/>	<input type="radio"/> (Klass 4 eller snabbare)
<b>D</b>	microSD-minneskort	<input type="radio"/>	<input type="radio"/> (Klass 4 eller snabbare)
	microSDHC-minneskort	<input type="radio"/>	<input type="radio"/> (Klass 4 eller snabbare)

- I denna bruksanvisning används följande beteckningar gemensamt för alla produkterna i respektive grupp i tabellen:

A: "Memory Stick Duo"

B: "Memory Stick Micro"

C: SD-kort

D: microSD-minneskort

### **Observera**

- Om du använder "Memory Stick Micro"-minneskort eller microSD-minneskort i den här kameran, så var noga med att även använda rätt sorts adapter.

## ■ För att ta ut minneskortet/batteripaketet

Minneskort: Tryck in minneskortet en gång för att mata ut det.

Batteripaket: Skjut undan batteriutmatningsknappen. Var försiktig så att du inte tappar batteripaketet.

### **Observera**

- Ta aldrig ut minneskortet eller batteripaketet medan läsnings/skrivningslampan (sidan 10) lyser. Det kan leda till att data i internminnet eller på minneskortet blir förstörda.

## Hur man ställer klockan

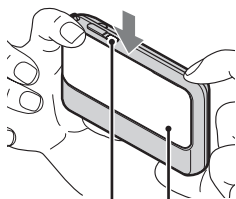

ON/OFF-knapp (strömbrytare) Linsskydd

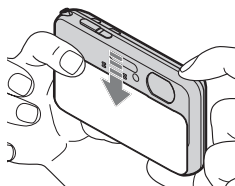

### 1 Fäll ner linsskyddet.

Kameran slås på. Strömlampan lyser grönt bara medan kameran håller på att starta.

Den allra första gången man slår på kameran tänds en datum- och klockinställningsskärm.

- Det går även att slå på kameran genom att trycka på ON/OFF-knappen (strömbrytaren).
- Det kan ta en liten stund innan kameran slås på och går att använda.

### 2 Välj önskat språk.

### 3 Välj geografisk plats enligt anvisningarna på skärmen, och peka sedan på [Näst].

### 4 Ställ in punkterna [Sommartid], [Tidsvisningsformat] och [Datum&klocka], och peka sedan på [Näst].

- Klockan 12 på natten visas som 12:00 AM, och klockan 12 på dagen som 12:00 PM.

### 5 Peka på [OK].

### 6 Följ anvisningarna på skärmen.

## Tagning av stillbilder/inspelning av filmer

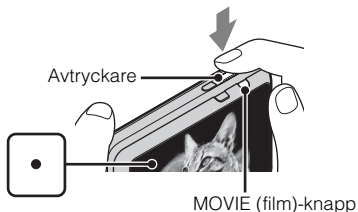

### Tagning av stillbilder

- 1 Tryck ner avtryckaren halvvägs för att ställa in skärpan. När bilden är skarp hörs det ett pip och ●-indikatorn tänds.
- 2 Tryck ner avtryckaren helt för att ta en bild.

### Inspelning av filmer

- 1 Tryck på MOVIE (film)-knappen för att starta inspelningen.
  - Använd W/T (zoom)-knappen för att zooma in eller ut.
- 2 Tryck på MOVIE-knappen igen för att avsluta inspelningen.

SE

### Observera

- Om man använder zoomen medan man filmar kommer ljudet från zoomknappen med i inspelningen. Det kan även hända att ljudet när man trycker på MOVIE-knappen för att avsluta inspelningen kommer med i filmen.
- Med kamerans standardinställningar går det att spela in ungefär 29 minuter i taget vid en temperatur på ungefär 25°C. När filminspelningen avslutas går det att starta om inspelningen genom att trycka på MOVIE-knappen igen. Det kan hända att inspelningen avbryts för att skydda kameran beroende på den omgivande temperaturen.

## Uppspelning av bilder



▶ (Uppspelning)



### 1 Tryck på ▶ (Uppspelning)-knappen.

- När bilder på minneskortet som är tagna med en annan kamera spelas upp på den här kameran tänds en datafilsregistreringsskärm.

### ■ För att välja nästa/föregående bild

Peka på ▶| (Nästa)/|◀ (Föregående) på skärmen.

- Peka på ▶ (Uppspelning) mitt på skärmen för att spela upp filmer.
- Tryck W/T (zoom)-knappen mot T-sidan för att zooma in.

### ■ För att radera en bild

Peka på 🗑️ (Radera) → [Denna bild].

### ■ För att återgå till tagningsläget

Peka på 📷 på skärmen.

- Det går även att återgå till tagningsläget genom att trycka ner avtryckaren halvvägs.



## Kameraguide

Den här kameran har en inbyggd instruktionsguide. Denna guide gör det möjligt att söka bland kamerans funktioner efter behov.



---

### 1 Peka på ? (Kameraguide).

- Märket ? visas längst ner till vänster på skärmen medan guiden visas.

### 2 Välj en sökmetod i [Kameraguiden].

**Bildtagnings-/ uppspel.guide:** Används för att söka efter olika funktioner under tagning eller uppspelning.

**Lista över ikoner:** Används för att söka efter vad ikonerna som visas på skärmen betyder och vad de används till.

**Felsökning:** Används för att söka efter vanliga problem och motåtgärder mot dem. SE

**Bruksanvisning:** Används för att söka efter olika funktioner efter behov.

**Nyckelord:** Sök efter funktioner med hjälp av nyckelord.

**Historik:** Se de 10 senast visade punkterna i [Kameraguiden].

---

## Inledning till övriga funktioner

Andra funktioner som går att använda under tagning och uppspelning går att styra genom att peka på MENU på skärmen. Den här kameran är försedd med en funktionsguide som gör det lätt att välja bland funktionerna. Medan guiden visas går det att använda olika funktioner.



## Menypunkter

### Tagning

Scenval för filmer	Används för att välja tagningsläge för filmer.
Enkelt läge	Används för att ta stillbilder med så få funktioner som möjligt.
Blixt	Används för att ställa in blixten.
Självtlösare	Används för att ställa in självtlösaren.
Suddighetseffekt	Används för att ställa in bakgrundens suddighetsgrad vid tagning i bakgrundssuddighetsläget.
Stillbidsstrl. (Dual Rec)	Används för att ställa in storleken för stillbilder som tas under pågående filminspelning.
Stillbidsstorlek/ Storlek för panoramabilder/ Filmstorlek/ Filmkvalitet	Används för att välja bildstorlek och bildkvalitet för stillbilder, panoramabilder och filmfiler.
Inställningar Kontin. tagning	Används för att göra inställningar för bursttagning.
Makro	Används för att ta vackra närbilder på små motiv.
HDR-målningseffekt	När [HDR-målning] är valt i bildeffektläget används den här punkten för att ställa in effektens nivå.



Område att framhäva	När [Miniatyrbild] är valt i bildeffektläget används den här punkten för att välja vilken del av bilden som skärpan ska ställas in på.
Färgton	När [Leksakskamera] är valt i bildeffektläget används den här punkten för att välja färgton.
Extraherad färg	När [Partiell färg] är valt i bildeffektläget används den här punkten för att välja vilken färg som ska extraheras.
EV	Används för att ställa in exponeringen för hand.
ISO	Används för att ställa in ljuskänsligheten.
Vitbalans	Används för att justera färgtonerna för bilden.
Undervattensvitbalans	Används för att ställa in färgtonerna för undervattenstagnig.
Skärpa	Används för att välja skärpeinställningsmetod.
Mätmetod	Används för att ställa in vilken del av motivet som ska mätas för exponeringsinställningen.
Scenigenkänning	Används för att låta kameran upptäcka tagningsförhållandena automatiskt.
Försköningseffekt	Används för att ställa in försköningseffekten och effektnivån.
Leendeavkänning	Används för att låta kameran ta bilder automatiskt när den upptäcker ett leende.
Leendekänslighet	Används för att ställa in känsligheten för leendeavkänning i leendeavkänningsläget.
Ansiktsavkänning	Används för att låta kameran upptäcka ansikten och göra olika inställningar automatiskt.
Blundningsreduc.	Används för att låta kameran automatiskt ta två bilder och sedan välja en bild där motivet inte blundar.
SteadyShot för film	Används för att ställa in styrkan för SteadyShot-funktionen i filmläget. Om man ändrar denna inställning, ändras även synvinkeln.
Kameraguide	Används för att söka bland kamerans funktioner efter behov.





SE

## Uppspelning

Enkelt läge	Används för att förstora texten på skärmen så att den blir lättare att se.
Välja datum	Används för att välja vilket datum bilderna ska visas för.
Kalender	Används för att välja uppspelningsdatum på en kalender.
Indexvisning	Används för att se flera bilder på en gång.
Bildspel	Används för att välja metod för kontinuerlig uppspelning.
Radera	Används för att radera bilder.
Skicka med TransferJet	Används för att överföra data genom att lägga två produkter som är utrustade med TransferJet-funktioner intill varandra.
Måla	Används för att rita på en stillbild och spara den som en ny fil.
Retuschering	Används för att retuschera bilder med olika effekter.
3D-visning	Används för att spela upp bilder som är tagna i 3D-läget på en 3D-TV.
Visnings sätt	Används för att välja bildvisningsformat.
Visa grupp för Kontin. tagning	Används för att ställa in om burstbilder ska visas gruppvis eller om alla bilder ska visas under uppspelning.
Skydda	Används för att skydda bilder.
Utskrift (DPOF)	Används för att markera stillbilder med utskriftsmarkeringar.
Rotera	Används för att vrida en stillbild åt vänster.
Volym	Används för att justera volymen.
Exponeringsdata	Används för att ställa in om tagningsdata (Exif-data) ska visas för den fil som visas på skärmen för tillfället.
Antal bilder på indexbilden	Används för att ställa in antalet bilder som ska visas på indexskärmen.
Kameraguide	Används för att söka bland kamerans funktioner efter behov.

## Inställningspunkter

Genom att peka på MENU under tagning eller uppspelning  (Inställningar) har du en sista chans att ändra inställningarna. Det går att ändra standardinställningarna på  (Inställningar)-skärmen.

 Tagningsinställningar	Filmformat/AF-lampa/Rutnät/Klarbildszoom/Digital zoom/Reducera vindbrus/Scenigenk.guide/Rödögereducering/Blundningsvarning/Skriv datum
 Huvudinställningar	Pip/Panelens ljusstyrka/Language Setting/Skärmfärg/Demonstrationsläge/Initialisera/KONTR. FÖR HDMI/Undervattenshus/Inställ. för USB-ansl./USB-strömförsörjn./LUN-inställning/Ladda ner musik/Tom musik/TransferJet/Eye-Fi/Strömsparkläge/Version
 Minneskortverktyg*	Format/Skapa lagringsmapp/Byt lagringsmapp/Radera lagr.mapp/Kopiera/Filnummer
 Klockinställningar	Områdesinställning/Datum- & klockinst.

\* När inget minneskort är isatt visas  (Internminnesverktyg), och det går bara att välja [Format].

## Installation av datormjukvara (Windows)

Med hjälp av det inbyggda programmet ”PlayMemories Home” kan du importera stillbilder och filmer till din dator och använda dem på olika sätt. Det går att ta bilder och spela upp bilder på den här kameran även utan att installera ”PlayMemories Home”, men ”PlayMemories Home” behövs för att importera AVCHD-filmer till datorn.

- 1 Anslut kameran till en dator.
- 2 Windows 7: [Dator] → kameraikonen → medieikonen → Dubbelklicka på [PMHOME.EXE]  
Windows XP/Vista: [Dator] (i Windows XP: [Den här datorn]) → [PMHOME] → Dubbelklicka på [PMHOME.EXE]
- 3 Följ anvisningarna på skärmen för att fullborda installationen.

### Observera

- ”PlayMemories Home” är inte kompatibelt med Mac OS. Om du vill spela upp bilder på en Mac, så använd ett program som är installerat på din Mac. För närmare detaljer, se <http://www.sony.co.jp/imsoft/Mac/>

### ■ Funktioner i ”PlayMemories Home”

Här nedan är några exempel på funktionerna som finns att använda i ”PlayMemories Home”. Anslut datorn till Internet och installera den ”utökade funktionen” för att få fullt utbyte av alla de olika funktionerna i ”PlayMemories Home”.

- Du kan importera bilder som du tagit med kameran till en dator och spela upp dem på datorns skärm.
- Du kan titta på bilder som är lagrade i datorn, sorterade efter tagningsdatum på en kalender.
- Du kan korrigera stillbilder (med hjälp av rödögekorrigering, osv.), skriva ut bilder, skicka bilder som bilagor till e-post, och ändra tagningsdatumet och tidpunkten.
- Du kan lagra bilder och skriva ut dem med datumet pålagt.
- Du kan bränna skivor med AVCHD-filmer som du importerat till datorn. (utökad funktion)

## Antal stillbilder som går att lagra och inspelningsbar tid för filmer

Antalet stillbilder som går att lagra och hur länge det går att spela in kan variera beroende på tagningsförhållandena och minneskortet.

### ■ Stillbilder

(Enhet: Bilder)

Kapacitet / Storlek	Internminnet	Minneskort
	Ca. 19 MB	2 GB
16M	3	335
VGA	98	9600
16:9(12M)	3	355

### ■ Filmer

I nedanstående tabell anges den ungefärliga maximala inspelningstiden. Detta är den sammanlagda tiden för alla filmfiler. Det går att spela in kontinuerligt i upp till ungefär 29 minuter. Den maximala storleken för en filmfil i MP4-format är ungefär 2 GB.

(h (timmar), m (minuter))

Kapacitet / Storlek	Internminnet	Minneskort
	Ca. 19 MB	2 GB
AVC HD 24M (FX)	—	10 m (10 m)
AVC HD 9M (HQ)	—	25 m (15 m)
MP4 12M	—	15 m
MP4 3M	—	1 h 10 m

Värdena inom parentes är den kortaste möjliga inspelningsbara tiden.

- Den inspelningsbara tiden för filmer varierar eftersom den här kameran kan spela in med VBR (variabelt bital) som gör att bildkvaliteten automatiskt justeras i förhållande till scenen som tas. När man filmar ett motiv som rör sig snabbt blir bilden tydligare, men samtidigt sjunker den inspelningsbara tiden eftersom det går åt mer minne för att spela in den sortens scener. Den inspelningsbara tiden kan också variera beroende på tagningsförhållandena, motivet och bildkvalitets- och bildstorleksinställningarna.

SE

## Att observera när kameran används

### Funktioner som finns inbyggda i den här kameran

- I den här bruksanvisningen beskrivs funktionerna för apparater som är kompatibla/inkompatibla med TransferJet, 1080 60i-kompatibla apparater respektive 1080 50i-kompatibla apparater.

För att kontrollera om din kamera har stöd för TransferJet-funktionen, och om den är 1080 60i-kompatibel eller 1080 50i-kompatibel, se efter om följande märken finns på undersidan av kameran.

TransferJet-kompatibel apparat:  (TransferJet)

1080 60i-kompatibel apparat: 60i

1080 50i-kompatibel apparat: 50i

- Undvik att titta på 3D-bilder som är tagna med den här kameran alltför länge i taget på en 3D-kompatibel bildskärm.
- När man tittar på 3D-bilder som är tagna med den här kameran på en 3D-kompatibel bildskärm kan det hända att man upplever obehag som ögonansträngning, trötthet eller illamående. För att undvika sådana symptom rekommenderar vi att du tar en paus med jämna mellanrum. Du måste dock själv bestämma hur ofta och hur länge du behöver ta en paus, eftersom det varierar mellan olika människor. Om du upplever någon form av obehag så sluta titta på 3D-bilder tills du känner dig bättre. Fråga en läkare vid behov. Se även bruksanvisningen till övriga anslutna apparater eller mjukvara som används tillsammans med den här kameran. Observera att barns syn fortfarande är under utveckling (detta gäller framför allt barn under 6 år). Rådfråga en barnläkare eller ögonläkare innan du låter dina barn titta på 3D-bilder, och se till att barnet följer ovanstående försiktighetsåtgärder när han/hon tittar på bilder.

### Användning och underhåll

Hantera kameran försiktigt, försök inte ta isär eller bygga om den, och utsätt den inte för slag eller stötar t.ex. genom att slå på den, tappa den eller trampa på den. Var speciellt försiktig med objektivet.

### Angående tagning/uppspelning

- Ta ett par provbilder för att kontrollera att kameran fungerar som den ska innan du börjar ta bilder på riktigt.
- Rikta aldrig kameran mot solen eller andra starka ljuskällor. Det kan orsaka fel på kameran.
- Om det bildas kondens (imma) i kameran så vänta tills den avdunstat innan du använder kameran.
- Undvik att skaka eller stöta till kameran. Det kan göra att kameran går sönder så att den inte kan lagra bilder längre. Det kan även hända att lagringsmediet blir oanvändbart eller att bilddata blir förstörda.



## Undvik att använda/förvara kameran på följande sorters ställen

- På väldigt varma, kalla eller fuktiga ställen  
På ställen som t.ex. i en bil som står parkerad i solen kan kamerahuset bli deformerat, vilket i sin tur kan leda till fel på kameran.
- Rakt i solen eller nära ett element  
Kamerahuset kan bli missfärgat eller deformerat, vilket i sin tur kan leda till fel på kameran.
- På platser där det skakar
- Nära platser som genererar starka radiovågor, strålning eller starka magnetfält. Det kan hända att kameran inte kan lagra eller spela upp bilder på rätt sätt.

## När du bär med dig kameran

Undvik att sätta dig med kameran i bakfickan på byxorna eller kjolen, eftersom kameran då kan gå sönder.

## Carl Zeiss-objektivet

Den här kameran är utrustad med ett Carl Zeiss-objektiv som ger skarpa bilder med utmärkt kontrast. Objektivet i den här kameran är tillverkat enligt ett kvalitetsgarantisystem som godkänts av Carl Zeiss och motsvarar kvalitetsstandarden hos Carl Zeiss i Tyskland.

## Att observera angående skärmen

Skärmen är tillverkad med teknik med extrem hög precision, vilket gör att minst 99,99% av bildpunkterna är praktiskt användbara. Det kan dock förekomma små punkter som alltid är svarta eller alltid lyser (vitt, rött, blått eller grönt) på skärmen. Dessa punkter är inget fel utan beror på tillverkningsprocessen och påverkar inte bilderna som lagras.

SE

## Angående kamerans temperatur

Kameran och batteripaketet kan bli varma när de används länge i taget, men det är inget fel.

## Angående överhettningsskyddet

Beroende på kamerans eller batteripaketets temperatur kan det hända att det inte går att filma eller att kameran automatiskt stängs av för att skydda den.

Det tänds ett meddelande på skärmen innan kameran stängs av eller det blir omöjligt att filma. Låt i så fall kameran vara avstängd och vänta tills kameran och batteripaketet har svalnat. Om man slår på kameran innan kameran och batteripaketet har hunnit svalna ordentligt kan det hända att den stängs av igen eller att det inte går att spela in filmer.

## Angående uppladdning av batteripaketet

När man laddar upp ett batteripaket som inte har använts på länge kan det hända att det inte går att ladda upp det till full kapacitet.

Det beror på själva batteriegenskaperna och är inget fel. Ladda upp batteripaketet igen.

SE  
29

### **Att observera angående upphovsrätt**

TV-program, filmer, videokassetter och annat material kan vara upphovsrättsskyddat. Kopiering av sådant material utan särskilt tillstånd kan strida mot upphovsrättslagen.

### **Ingen kompensation för skadat inspelningsinnehåll eller inspelningsfel**

Sony kan inte kompensera för om det inte går att ta bilder eller om lagrat innehåll går förlorat på grund av fel på kameran, lagringsmediet eller liknande.

### **Rengöring av kamerahuset**

Rengör kamerans yta med en mjuk duk som fuktats med vatten, och torka sedan av den med en torr duk. För att undvika skador på finishen eller höljjet:

- Utsätt inte kameran för kemikalier som thinner, bensin, sprit, engångstrasor, insektsmedel eller solskyddsmedel.

## Tekniska data

### Kamera

#### [System]

Bildanordning: 7,77 mm (1/2,3 tum)

Exmor R CMOS-sensor

Totalt antal bildpunkter på kameran:

Ca. 16,8 Megapixel

Effektivt antal bildpunkter på kameran:

Ca. 16,2 Megapixel

Objektiv: Carl Zeiss Vario-Tessar 4x zoomobjektiv

f = 4,43 mm – 17,7 mm (motsvarar 25 mm – 100 mm för en kamera för 35 mm film)

F3,5 (W) – F4,6 (T)

Medan man filmar (16:9):

27 mm – 108 mm\*

Medan man filmar (4:3):

33 mm – 132 mm\*

\* När punkten [SteadyShot för film] är inställd på [Standard]

SteadyShot: Optisk

Exponeringskontroll: Automatisk exponering, scenval (16 lägen)

Vitbalans: Automatisk, dagsljus, molnigt, lysrörsbelysning 1/2/3, glödlampsbelysning, blix, One Push, undervatten 1/2

Signalformat:

För 1080 50i: PAL färgsystem, CCIR-standard HDTV 1080/50i-specifikationer

För 1080 60i: NTSC färgsystem, EIA-standard HDTV 1080/60i-specifikationer

Filformat:

Stillbilder: Kompatibla med JPEG (DCF, Exif, MPF Baseline),

kompatibla med DPOF

3D-stillbilder: MPO (MPF Extended (Disparity Image))-kompatibla

Filmer (AVCHD-format):

AVCHD-format Ver. 2.0-kompatibel

Bild: MPEG-4 AVC/H.264

Ljud: Dolby Digital 2 kanaler, utrustad med Dolby Digital Stereo Creator

- Tillverkad under licens från Dolby Laboratories.

Filmer (MP4-format):

Bild: MPEG-4 AVC/H.264

Ljud: MPEG-4 AAC-LC 2 kanaler

Lagringsmedium: Internminne

(Ca. 19 MB), "Memory Stick Duo"-minneskort, "Memory Stick Micro", SD-minneskort, microSD-minneskort

Blixt: Blixtens räckvidd (med ISO-känsligheten (rekommenderat exponeringsindex) inställd på Auto):

Ca. 0,08 m till 3,7 m (W)

Ca. 0,5 m till 2,7 m (T)

#### [In- och utgångar]

HDMI-uttag: HDMI-minijack

Multiuttag:

Type3b (AV-ut/USB/DC-in)

Videoutgång

Ljudutgång

USB-kommunikation

USB-kommunikation:

Hi-Speed USB (USB 2.0)

SE

SE  
31

---

## [Skärmen]

LCD-skärm:

Bredbildsskärm (16:9), 7,5 cm  
(3,0 tum) TFT-skärm

Totalt antal bildpunkter:

921 600 punkter

---

## [Strömförsörjning, allmänt]

Strömkälla: Återuppladdningsbart

batteripaket av typ NP-BN, 3,6 V  
Nätadaptern AC-UB10/UB10B,  
5 V

Effektförbrukning (under tagning):

1,0 W

Användningstemperatur:

-10 °C till +40 °C

Förvaringstemperatur:

-20 °C till +60 °C

Ytermått (enligt CIPA):

95,9 mm × 56,2 mm × 17,9 mm  
(B/H/D)

Vikt (enligt CIPA) (inklusive

batteripaket av typ NP-BN och  
"Memory Stick Duo"-minneskort):  
Ca. 133 g

Mikrofon: Stereo

Högtalare: Mono

Exif Print: Kompatibel

PRINT Image Matching III:

Kompatibel

Vattentäthets/dammtäthetsegenskaper:

Motsvarar IEC60529 IP58  
(Kameran går att använda i vatten  
på upp till 5 m djup i upp till  
60 minuter.)

Stötsäkerhet:

Denna produkt har uppfyllt  
testkraven enligt MIL-STD 810F  
Method 516.5-Shock-normerna  
genom att släppas från en höjd på  
1,5 m över en 5 cm tjock  
plywoodskiva.

Vattentäthets-, dammtäthets- och  
stötsäkerhetsprestanda är baserade på  
standardtester utförda av Sony.

## Nätadaptern AC-UB10/UB10B

Strömförsörjning: 100 V till 240 V  
växelström, 50 Hz/60 Hz, 70 mA

Utspanning: 5 V likström, 0,5 A

Användningstemperatur:  
0 °C till 40 °C

Förvaringstemperatur:  
-20 °C till +60 °C

Ytermått:

Ca. 50 mm × 22 mm × 54 mm  
(B/H/D)

Vikt:

För USA och Canada: Ca. 48 g

För övriga länder eller områden än  
USA och Canada: Ca. 43 g

## Återuppladdningsbart batteripaket NP-BN

Använt batteri: Litiumjonbatteri

Maximal spänning: 4,2 V likström

Märkspänning: 3,6 V likström

Max. laddningsspänning: 4,2 V  
likström

Max. laddningsström: 0,9 A

Kapacitet:

typisk: 2,3 Wh (630 mAh)

minimum: 2,2 Wh (600 mAh)

Rätt till ändringar förbehålles.

## Varumärken

- Följande märken är varumärken för Sony Corporation.  
**Cyber-shot**, "Cyber-shot", "Memory Stick PRO Duo", "Memory Stick PRO-HG Duo", "Memory Stick Duo", "Memory Stick Micro"
- "AVCHD" och "AVCHD"-logon är varumärken för Panasonic Corporation och Sony Corporation.
- Windows är ett registrerat varumärke för Microsoft Corporation i USA och/eller andra länder.
- Mac är ett registrerat varumärke för Apple Inc.
- SDXC-logon är ett varumärke för SD-3C, LLC.
- "PS" och "PlayStation" är registrerade varumärken för Sony Computer Entertainment Inc.
- Även alla andra system- och produktnamn som omnämns i denna bruksanvisning är i regel varumärken eller registrerade varumärken för respektive utvecklare eller tillverkare. Symbolerna <sup>TM</sup> och © har dock i allmänhet utelämnats i denna bruksanvisning.



- Ha ännu mer kul med din PlayStation 3 genom att ladda ner applikationen för PlayStation 3 från PlayStation Store (där det finns).
- För att använda applikationen för PlayStation 3 krävs ett PlayStation Network-konto och att man laddar ner applikationen. Detta är möjligt i områden där PlayStation Store finns.

Ytterligare information om den här produkten och svar på vanliga frågor återfinns på vår kundtjänsts webbplats.

<http://www.sony.net/>

Tryckt på minst 70% återvunnet papper med vegetabilisk olje-baserad färg utan lättflyktiga organiska föreningar.

## Lisätietojen saaminen kamerasta ("Cyber-shot-käyttöohjeet")



"Cyber-shot-käyttöohjeet" on online-käyttöopas. Siinä on yksityiskohtaisempia tietoja kameran lukuisista toiminnoista.

- ① Siirry Sonyn tukisivulle.  
<http://www.sony.net/SonyInfo/Support/>
- ② Valitse maa tai alue.
- ③ Etsi tukisivulta kamerasi mallinimeä.
  - Katso mallinimi kameran pohjasta.

## Toimitettujen tuotteiden tarkistaminen

Sulkeissa oleva numero osoittaa kappalemäärän.

- Kamera (1)
- Ladattava akku NP-BN (1)  
(Tätä ladattavaa akkua ei voi käyttää sellaisen Cyber-shot-kameran kanssa, jonka mukana toimitettiin NP-BN1-akku.)
- Maalauskyntä (1)
- USB-monikäyttöliitäntäkaapeli (1)
- Verkkolaite AC-UB10/UB10B (1)
- Verkkovirtajohto (ei mukana Yhdysvalloissa ja Kanadassa) (1)
- Rannehina (1)
- Käyttöopas (tämä opas) (1)
- Huomautuksia vedenkestävyydestä (1)

## VAROITUS

Suojaa laite sateelta ja kosteudelta tulipalo- ja sähköiskuvaaran pienentämiseksi.

### TÄRKEITÄ TURVALLISUUSOHJEITA

#### – SÄILYTÄ NÄMÄ OHJEET

#### VAARA

### NOUDATA NÄITÄ OHJEITA HUOLELLISESTI TULIPALON TAI SÄHKÖISKUN VAARAN PIENENTÄMISEKSI.

Jos pistoke ei sovi pistorasiaan, käytä pistorasiaan sopivaa pistokesovitinta.

## VAROITUS

### | Akku

Epäasiallinen käsittely saattaa vahingoittaa akkua, minkä seurauksena voi olla tulipalo tai palovammoja. Huomioi seuraavat varoitukset.

- Akkua ei saa purkaa.
- Akkua ei saa murskata eikä siihen saa kohdistaa iskuja. Älä lyö akkua vasaralla, pudota sitä tai astu sen päälle.
- Akku on suojattava oikosuluilta. Suojaa akun navat siten, että ne eivät pääse kosketuksiin metalliesineiden kanssa.
- Akku on säilytettävä alle 60 °C:n lämpötilassa. Akku on suojattava suoralta auringonvalolta. Akkua ei saa jättää autoon, joka on pysäköity aurinkoon.
- Akkua ei saa hävittää polttamalla.
- Älä käsittele vahingoittuneita tai vuotavia litium-ioniakkuja.
- Lataa akku käyttämällä alkuperäistä Sony-akkulaturia tai muuta sopivaa laturia.
- Säilytä akku poissa pienten lasten ulottuvilta.
- Säilytettävä kuivassa paikassa.
- Vaihda vain samanlaisen akkuun tai Sonyn suosittelemaan vastaavaan tuotteeseen.
- Hävitä käytetyt akut viipymättä ohjeissa kuvatulla tavalla.

### | Verkkoalaite

Liitä verkkoalaite lähimpään pistorasiaan.

Jos verkkolaitteen käytön yhteydessä ilmenee ongelmia, katkaise virta välittömästi irrottamalla pistoke pistorasiasta.

Virtajohto (jos sisältyy toimitukseen) on suunniteltu käytettäväksi vain tämän kameran kanssa, eikä sitä saa käyttää minkään muun sähkölaitteen kanssa.

## Euroopassa oleville asiakkaille

### Ilmoitus EU-maiden asiakkaille

Tuotteen valmistaja on Sony Corporation, 1-7-1 Konan Minato-ku Tokyo, 108-0075 Japan. EMC-merkinnän ja tuoteturvan valtuutettu edustaja on Sony Deutschland GmbH, Hedelfinger Strasse 61, 70327 Stuttgart, Germany. Huolto- tai takuuasioihin liittyvät kysymykset voitte lähettää erillisessä huoltokirjassa tai takuuasiakirjassa mainittuun osoitteeseen.

Tämä tuote on testattu ja sen on todettu olevan EMC-direktiivin raja-arvojen mukainen käytettäessä liitäntäkaapelia, jonka pituus on alle 3 metriä.

### Huomautus

Tietyntaajuiset sähkömagneettiset kentät voivat vaikuttaa tämän kameran kuvaan ja ääneen.

### Huomautus

Jos staattinen sähkö tai sähkömagneettinen kenttä aiheuttaa tiedonsiirron keskeytymisen (epäonnistumisen), käynnistä sovellusohjelma uudelleen tai irrota tiedonsiirtokaapeli (esimerkiksi USB-kaapeli) ja kytke se uudelleen.

### Käytöstä poistettujen sähkö- ja elektroniikkalaitteiden hävittäminen (koskee Euroopan yhteisön ja muiden Euroopan maiden jätehuoltoa)



Tämä laitteeseen tai sen pakkaukseen merkitty symboli tarkoittaa, että laitetta ei saa käsitellä kotitalousjätteenä. Sen sijaan laite on toimitettava sähkö ja elektroniikkalaitteiden kierrätyksestä huolehtivaan keräys- ja kierrätyspisteeseen. Varmistamalla, että tämä laite hävitetään asianmukaisesti, voit auttaa estämään mahdollisia ympäristö- ja terveyshaittoja, joita muuten voi aiheutua laitteen epäasianmukaisesta käsittelystä. Materiaalien kierrätys säästää luonnonvaroja. Lisätietoja laitteen käsittelystä, talteenotosta ja kierrätyksestä on saatavilla

paikallisilta ympäristöviranomaisilta, jätehuoltokeskuksesta tai liikkeestä, josta laite on ostettu.



## **I Käytöstä poistettujen paristojen hävitys (koskee Euroopan unionia sekä muita Euroopan maita, joissa on erillisiä keräysjärjestelmiä)**



Tämä symboli paristossa tai sen pakkauksessa tarkoittaa, ettei paristoa lasketa normaaliksi kotitalousjätteeksi.

Tietyissä paristoissa tätä symbolia voidaan käyttää yhdessä kemikaalia ilmaisevan symbolin kanssa. Paristoon on lisätty kemikaaleja elohopea (Hg) ja lyijyä (Pb) ilmaisevat symbolit, jos paristo sisältää enemmän kuin 0,0005 % elohopeaa tai enemmän kuin 0,004 % lyijyä.

Varmistamalla, että paristo poistetaan käytöstä asiaan kuuluvalla tavalla, estetään mahdollisia negatiivisia vaikutuksia luonnolle ja ihmisten terveydelle, joita paristojen väärä hävittäminen saattaa aiheuttaa. Materiaalien kierrätys auttaa säästämään luonnonvaroja.

Mikäli tuotteen turvallisuus, suorituskyky tai tietojen säilyminen vaatii, että paristo on kiinteästi kytketty laitteeseen, tulee pariston vaihto suorittaa valtuutetun huollon toimesta. Jotta varmistetaan, että käytöstä poistettu tuote käsitellään asianmukaisesti, tulee tuote viedä käytöstä poistettujen sähkö- ja elektroniikkalaitteiden vastaanottopisteeseen. Muiden paristojen osalta tarkista käyttöohjeesta miten paristo irroitetaan tuotteesta turvallisesti. Toimita käytöstä poistettu paristo paristojen vastaanottopisteeseen. Lisätietoja tuotteiden ja paristojen kierrätyksestä saa paikallisilta viranomaisilta, jätteyhdistyksiltä tai liikkeestä, josta tuote on ostettu.

# Tietoja kameran veden-, pölyn- ja iskunkestävyydestä

Tämä kamera on veden-, pölyn- ja iskunkestävä. Rajoitettu takuu ei kata vaurioita, jotka aiheutuvat väärinkäytöstä, käyttövirheestä tai asianmukaisen kunnossapidon laiminlyönnistä.

- Tämä kamera on veden-/pölynkestävä standardin IEC60529 IP58 mukaisesti. Kameraa voidaan käyttää enintään 5 m:n syvyydessä vedessä 60 minuuttia.
- Älä altista kameraa paineenalaiselle vedelle esimerkiksi hanasta.
- Älä käytä kuumissa lähteissä.
- Käytä kameraa suositellussa veden lämpötilassa  $-10^{\circ}\text{C}$  –  $+40^{\circ}\text{C}$ .
- MIL-STD 810F Method 516.5-Shock -standardien mukaisesti tämä tuote on läpäissyt testauksen, kun se pudotettiin 1,5 m:n korkeudelta 5 cm paksulle vanerilevyllä\*.
- \* Käyttötilanteiden ja -olosuhteiden mukaan mitään takuuta ei anneta kameran vaurioitumisen, toimintahäiriön tai vedenkestävyyden suhteen.
- Pölyn-/iskunkestävyyden suhteen ei taata, että kamera ei naarmuunnu tai että siihen ei tule kolhuja.
- Vedenkestävyys saattaa kärsiä, jos kameraan kohdistuu esimerkiksi putoamisesta johtuva voimakas isku. On suositeltavaa antaa valtuutetun huoltoliikkeen tarkastaa kamera eri korvausta vastaan.
- Toimitetut varusteet eivät täytä veden-, pölyn- ja iskunkestävyyssääntöjä.

## Huomattavaa ennen kameran käyttämistä veden alla/lähellä

- Varmista, että mitään vierasta ainetta, kuten hiekkaa, hiuksia tai likaa, ei pääse akun/muistikortin kannen tai monikäyttöliittimen kannen sisään. Pienikin määrä vierasta ainetta voi aiheuttaa veden pääsyn kameraan.

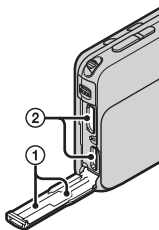

- Varmista, että tiiviste ja sen kosketuspinnat eivät ole naarmuuntuneet. Pienikin naarmu voi aiheuttaa veden pääsyn kameraan. Jos tiiviste tai sen kosketuspinnat ovat naarmuuntuneet, vie kamera valtuutettuun huoltoliikkeeseen, joka vaihtaa tiivisteen eri korvausta vastaan.

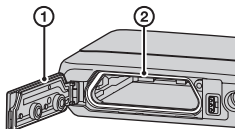

- ① Tiiviste
- ② Tiivistettä koskettava pinta

- Jos tiivisteeseen tai sen vastapinnoille joutuu likaa tai hiekkaa, pyyhi alue puhtaaksi pehmeällä liinalla, josta ei jää kuituja. Estä tiivisteiden naarmuuntuminen: Älä kosketa sitä, kun lataat akkua tai käytät kaapelia.
- Älä avaa/sulje akun/muistikortin kantta tai monikäyttöliittimen kantta, jos kätesi ovat märät tai hiekkaiset, tai veden lähellä. Muuten kameran sisään voi päästä hiekkaa tai vettä. Suorita ennen kannen avaamista kohdassa ”Puhdistaminen, kun kameraa on käytetty veden alla/lähellä” kuvatut toimenpiteet.
- Avaa akun/muistikortin kansi ja monikäyttöliittimen kansi, kun kamera on täysin kuiva.
- Varmista aina, että akun/muistikortin kansi ja monikäyttöliittimen kansi ovat lukittuneet kunnolla.

### Huomattavaa kameran käyttämisestä veden alla/lähellä

- Kosketuspaneeli voi aktivoitua, jos vettä roiskuu näytön kuvakkeiden päälle. Kun kameraa käytetään veden alla/lähellä, on suositeltavaa piilottaa kuvakkeet koskettamalla <sup>DISP</sup><sub>OFF</sub> näytön oikealla puolella. Tuo kuvakkeet uudelleen näkyviin koskettamalla <sup>DISP</sup><sub>ON</sub> muutaman sekunnin ajan.
- Kosketuspaneelia ei voi käyttää veden alla. Käytä kameran painikkeita kuvaustoimenpiteiden suorittamiseen.
- Älä altista kameraa iskuille esimerkiksi hyppäämällä veteen.
- Älä avaa ja sulje akun/muistikortin kantta tai monikäyttöliittimen kantta, kun olet veden alla/lähellä.
- Käytä erikseen saatavana olevaa koteloa (Marine Pack), jos menet yli 5 metrin syvyyteen vedessä.
- Tämä kamera uppoaa veteen. Laita kätesi rannehihnan läpi, jotta kamera ei pääse uppoamaan.
- Vedenalaisissa salamavalon kanssa otetuissa kuvissa voi näkyä heikkoja, valkoisia pyöreitä pisteitä kelluvien kohteiden heijastusten takia. Tämä ei ole vika.
- Valitse valotusohjelmaksi 🐟 (Vedenalainen), kun haluat vähentää vääristymistä veden alla kuvattaessa.

- Jos objektiivin pinnalla on vesipisaroita tai muuta vierasta ainetta, et voi ottaa selkeitä kuvia.
- Älä avaa objektiivinsuojusta, jos hiekkaa lentää.

## **Puhdistaminen, kun kameraa on käytetty veden alla/lähellä**

- Puhdista kamera aina käytön jälkeen vedellä 60 minuutin sisällä käytöstä. Älä avaa akun/ muistikortin kantta tai monikäyttöliittimen kantta, ennen kuin puhdistus on suoritettu. Hiekkaa tai vettä voi päästä sisään paikkoihin, joissa sitä ei voi nähdä. Jos kameraa ei huuhdella, vedenkestävyys saattaa heikentyä.
- Anna kameran olla puhdistuskulhoon kaadetussa puhtaassa vedessä noin 5 minuuttia. Ravista sitten kameraa varovasti veden alla, paina jokaista painiketta ja liu'uta zoomausvipua tai objektiivinsuojusta veden alla, jotta kaikki painikkeiden tai objektiivinsuojuksen ympärille tarttunut suola, hiekka tai muu aine saadaan poistettua.
- Pyyhi huuhtelun jälkeen vesipisarot pois pehmeällä liinalla. Anna kameran kuivua kunnolla varjoisassa paikassa, jossa on hyvä ilmanvaihto. Älä käytä kuivaukseen hiustenkuivaajaa, sillä vaarana on muodonmuutos ja/tai vedenkestävyyden heikentyminen.
- Pyyhi vesipisarot tai pöly pois muistikortin/akun kannesta tai liitinkannesta pehmeällä, kuivalla liinalla.
- Kamera on suunniteltu poistamaan vesi. Vesi poistuu ON/OFF (virta) -painikkeen, zoomausvivun ja muiden säätimien ympärillä olevista aukoista. Kun kamera on otettu pois vedestä, aseta se hetkeksi kuivan liinan päälle, jotta vesi pääsee poistumaan.
- Kun kamera laitetaan veden alle, voi näkyä kuplia. Tämä ei ole vika.
- Kameran rungon väri voi muuttua, jos se joutuu kosketuksiin aurinkovoiteen tai -öljyn kanssa. Jos kamera joutuu kosketuksiin aurinkovoiteen tai -öljyn kanssa, pyyhi se nopeasti puhtaaksi.
- Älä anna suolaveden jäädä kameran sisälle tai pinnalle. Seurauksena voi olla syöymistä, värinmuutoksia ja vedenkestävyyden heikkeneminen.
- Kameran vedenkestävyyden säilyttämiseksi on suositeltavaa viedä kamera kerran vuodessa jälleenmyyjälle tai valtuutettuun huoltoliikkeeseen akun/ muistikortin kannen tai monikäyttöliittimen kannen tiivisteen vaihtamiseksi eri korvausta vastaan.





## Akun asentaminen

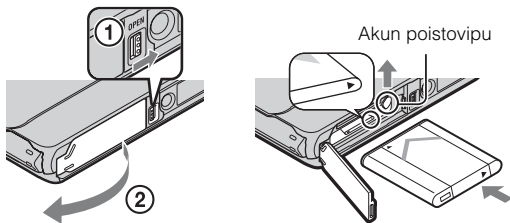

**1** Avaa kansi.

**2** Työnnä akku sisään.

- Kohdista akku akkupaikan sisällä olevan ohjaimen kanssa. Paina akkua, kunnes sen poistovipu lukittuu paikalleen.
- Sulje akun kansi kunnolla, kunnes kuulet kannen liukukappaleen napsahtavan paikalleen niin, että liukukappaleen alla olevaa keltaista merkkiä ei enää näy.
- Jos kansi suljetaan, kun paristo ei ole kunnolla paikallaan, kamera voi vahingoittua.

## Akun lataaminen

**Yhdysvalloissa ja  
Kanadassa olevat asiakkaat**

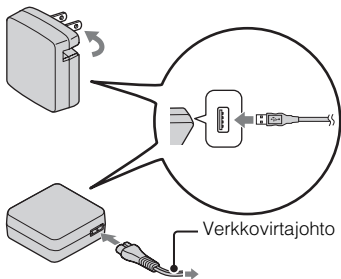

**Muissa maissa/muilla alueilla kuin  
Yhdysvalloissa ja Kanadassa olevat  
asiakkaat**

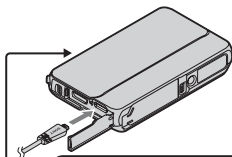

**1** Avaa liitinkansi ja liitä kamera ja verkkolaite (mukana) USB-monikäyttöliitäntäkaapelilla (mukana).

FI

**2** Liitä verkkolaite seinäpistorasiaan.

Virran/latauksen merkkivalo näkyy oranssina, ja lataus käynnistyy.

- Sammuta kamera akun latauksen ajaksi.
- Akku voidaan ladata, vaikka sen varausta olisi vielä jäljellä.
- Jos virran/latauksen merkkivalo vilkkuu ja lataus ei ole päättynyt, irrota akku ja aseta se uudelleen.

## Huomautuksia

- Jos kameran virran/latauksen merkkivalo vilkkuu, kun verkkolaite on liitetty pistorasiaan, se tarkoittaa, että lataus on keskeytetty tilapäisesti, koska lämpötila on suositellun alueen ulkopuolella. Kun lämpötila palaa asianmukaiselle alueelle, lataus jatkuu. Suosittelemme, että akku ladataan ympäristön lämpötilan ollessa 10 °C–30 °C.
- Akkua ei ehkä voi ladata tehokkaasti, jos sen liitinosa on likainen. Puhdista tällöin akun liitinosa pyyhkimällä pöly kevyesti pois pehmeällä liinalla tai vanupuikolla.
- Liitä verkkolaite (mukana) lähimpään seinäpistorasiaan. Jos verkkolaitteen käytön aikana ilmenee toimintahäiriöitä, kytke virtalähde välittömästi irti irrottamalla pistoke pistorasiasta.
- Kun lataus on päättynyt, irrota verkkolaite pistorasiasta.
- Käytä vain aitoja Sony-akkuja, -USB-monikäyttöliitintäkaapelia (mukana) ja -verkkolaitetta (mukana).
- BC-TRN2-akkulaturia (myydään erikseen) voidaan käyttää tämän mallin mukana toimitetun ladattavan NP-BN-akun pikalataukseen. BC-TRN-akkulaturia (myydään erikseen) ei voida käyttää tämän mallin mukana toimitetun ladattavan NP-BN-akun pikalataukseen.

## Latausaika (täysi lataus)

Latausaika on noin 115 min. verkkolaitetta (mukana) käytettäessä.

## Huomaa

- Yllä oleva latausaika on aika, joka tarvitaan kokonaan tyhjentyneen akun lataamiseen 25 °C:n lämpötilassa. Lataukseen voi kulua kauemmin käyttöolojen ja olosuhteiden mukaan.

## Lataus tietokoneeseen liittämällä

Akkua voidaan ladata liittämällä kamera tietokoneeseen USB-monikäyttöliitintäkaapelilla.

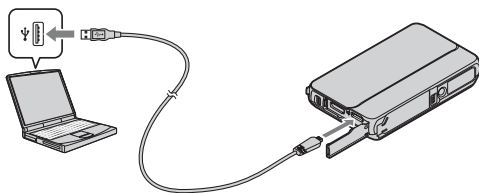



## Huomaa

- Huomaa seuraavat seikat, kun lataat tietokoneen kautta:
  - Jos kamera liitetään kannettavaan tietokoneeseen, jota ei ole liitetty virtalähteeseen, tietokoneen akku tyhjenee. Älä lataa pitkiä aikoja.
  - Älä käynnistä/sammuta tietokonetta, käynnistä sitä uudelleen tai palauta sitä lepotilasta, kun tietokoneen ja kameran välille on muodostettu USB-yhteys. Kamera voi aiheuttaa toimintahäiriön. Irrota kamera tietokoneesta ennen tietokoneen käynnistämistä/sammuttamista, uudelleenkäynnistämistä tai palauttamista lepotilasta.
  - Lataus itse kootulla tai muunnellulla tietokoneella ei välttämättä onnistu.

## Akun kesto aika sekä tallennettavien ja toistettavien kuvien määrä

	Akun kesto aika	Kuvien määrä
Kuvaus (valokuvat)	Noin 125 min.	Noin 250 kuvaa
Katselu (valokuvat)	Noin 190 min.	Noin 3800 kuvaa
Kuvaus (videot)	Noin 60 min.	—

## Huomautuksia

- Yllä oleva kuvien määrä on voimassa, kun akku on ladattu täyteen. Kuvien määrä voi pienentyä käyttöolosuhteiden mukaan.
- Tallennettavien kuvien määrä koskee kuvausta seuraavissa olosuhteissa:
  - Sony ”Memory Stick PRO Duo” (Mark2) -muistikortin (myydään erikseen) käyttö
  - Akkua käytetään ympäristön lämpötilan ollessa 25 °C.
- ”Kuvaus (valokuvat)” -määrä perustuu CIPA-standardiin ja koskee kuvausta seuraavissa olosuhteissa:  
(CIPA: Camera & Imaging Products Association)
  - [Paneelin kirkkaus]-asetuksena on [3(Normaali)].
  - Kuva otetaan 30 sekunnin välein.
  - Zoom kytketään vuorotellen ääriasetoihin W ja T.
  - Salama välähtää joka toisella kerralla.
  - Virta kytketään päälle ja pois joka kymmenennellä kerralla.
- Akun kesto aika koskee videokuvausta seuraavissa olosuhteissa:
  - Videolaatu: AVC HD HQ
  - Jos jatkuva kuvaus päättyy asetettujen rajojen takia (sivu 25), voit jatkaa kuvausta painamalla MOVIE (video) -painiketta uudelleen. Kuvaustoiminnot, kuten zoomaus, eivät toimi.

## Virran syöttäminen

Kameraan voidaan syöttää virtaa pistorasiasta liittämällä verkkolaite USB-monikäyttöliitännäkaapelilla (mukana).

Voit tuoda kuvia tietokoneeseen huolehtimatta akun tyhjentymisestä, kun liität kameran tietokoneeseen USB-monitoimiliitännäkaapelilla.

Lisäksi voit käyttää verkkolaitetta AC-UD10 (myydään erikseen) kuvausta varten virran saamiseksi kuvauksen aikana.

### Huomautuksia

- Virtaa ei voida syöttää, jos kamerassa ei ole akkua.
- Jos kamera on liitetty suoraan tietokoneeseen tai pistorasiaan käyttämällä toimitettua verkkolaitetta AC-UB10/UB10B, virransyöttö on käytettävissä vain toistotilassa. Jos kamera on kuvaustilassa tai kun kameran asetuksia muutetaan, virtaa ei syötetä, vaikka olisi tehty USB-liitäntä USB-monikäyttöliitännäkaapelilla.
- Jos kamera liitetään tietokoneeseen USB-monikäyttöliitännäkaapelilla, kun kamera on toistotilassa, kameran näyttö vaihtuu toistonäytöstä USB-liitännäytöksi. Siirry toistonäyttöön painamalla  (toisto) -painiketta.

## Muistikortin (myydään erikseen) asettaminen

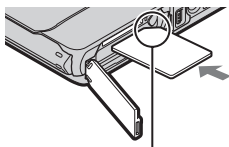
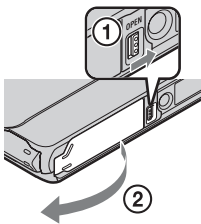

Tarkista, että lovettu kulma osoittaa oikeaan suuntaan.

**1** Avaa kansi.

**2** Aseta muistikortti (myydään erikseen).

- Kun lovettu kulma osoittaa kuvan mukaiseen suuntaan, aseta muistikortti paikalleen, kunnes se napsahtaa.

**3** Sulje kansi.

## ■ Muistikortit, joita voidaan käyttää

	Muistikortti	Valokuvat	Videot
<b>A</b>	Memory Stick PRO Duo	○	○ (vain Mark2)
	Memory Stick PRO-HG Duo	○	○
	Memory Stick Duo	○	—
<b>B</b>	Memory Stick Micro (M2)	○	○ (vain Mark2)
<b>C</b>	SD-muistikortti	○	○ (Luokka 4 tai nopeampi)
	SDHC-muistikortti	○	○ (Luokka 4 tai nopeampi)
	SDXC-muistikortti	○	○ (Luokka 4 tai nopeampi)
<b>D</b>	microSD-muistikortti	○	○ (Luokka 4 tai nopeampi)
	microSDHC-muistikortti	○	○ (Luokka 4 tai nopeampi)

- Tässä oppaassa taulukon tuotteista käytetään nimeä:

A: ”Memory Stick Duo”

B: ”Memory Stick Micro”

C: SD-kortti

D: microSD-muistikortti

FI

### **Huomaa**

- Kun kameran kanssa käytetään ”Memory Stick Micro”- tai microSD-muistikortteja, muista käyttää asianmukaista sovitinta.

## ■ Muistikortin/akun poistaminen

Muistikortti: Poista muistikortti painamalla sitä sisään kerran.

Akku: Työnnä akun poistovipua. Varo, että et pudota akkua.

### **Huomaa**

- Älä koskaan irrota muistikorttia/akkua käytön merkkivalon (sivu 9) palaessa. Muutoin muistikortissa/sisäisessä muistissa olevat tiedot voivat vahingoittua.

## Kellonajan asettaminen

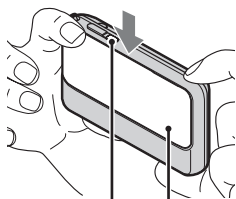

ON/OFF (virta) Objektiivinsuojus  
-painike

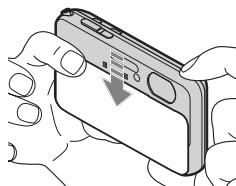

### 1 Laske objektiivinsuojus alas.

Kamera käynnistyy. Virran merkkivalo syttyy vihreänä vain, kun kamera käynnistyy.

Päivämäärän ja ajan asetus näytetään, kun kameran virta kytetään päälle ensimmäisen kerran.

- Kamera voidaan käynnistää myös painamalla ON/OFF (virta) -painiketta.
- Virran kytkeytyminen ja käytön salliminen voi kestää jonkin aikaa.

### 2 Valitse haluamasi kieli.

### 3 Valitse haluamasi maantieteellinen sijainti noudattamalla näytössä näkyviä ohjeita ja kosketa sitten [Seur].

### 4 Aseta [Kesäaika], [Pvm- & aikamuoto] ja [Pvm & aika] ja kosketa sitten [Seur].

- Keskiyö on 12:00 AM ja keskipäivä on 12:00 PM.

### 5 Kosketa [OK].

### 6 Noudata näyttöön tulevia ohjeita.

## Valokuvien tai videoiden ottaminen

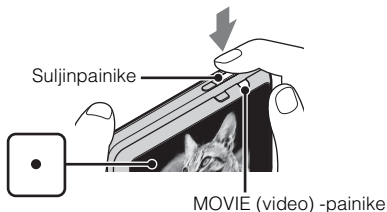

### Kuvaus (valokuvat)

---

- 1 Tarkenna painamalla suljinpainike puoliväliin.  
Kun kuva on tarkennettu, kuuluu äänimerkki ja ●-merkkivalo syttyy.
  - 2 Ota kuva painamalla suljinpainike pohjaan.
- 

### Kuvaus (videot)

---

- 1 Aloita tallennus painamalla MOVIE (video) -painiketta.
    - Muuta zoomauskerrointa W/T (zoom) -vivulla.
  - 2 Lopeta tallennus painamalla MOVIE-painiketta uudelleen.
- 

### Huomautuksia

- Vivun toimintaääni tallentuu, kun zoomaustoimintoa käytetään videokuvauksen aikana. Myös MOVIE-painikkeen toimintaääni voi tallentua, kun videon tallennus lopetetaan.
- Jatkuva tallennus on mahdollista noin 29 minuutin ajan kerrallaan kameran oletusasetuksilla ja kun lämpötila on noin 25 °C. Kun videon tallennus on lopetettu, voit aloittaa tallennuksen uudelleen painamalla MOVIE-painiketta uudelleen. Tallennus saattaa pysähtyä kameran suojaamiseksi ympäristön lämpötilan mukaan.

## Kuvien katselu



▶ (toisto)



### 1 Paina ▶ (toisto) -painiketta.

- Kun tällä kameralla toistetaan kuvia muistikortilta, joka on tallennettu jollain muulla kameralla, datatiedoston rekisteröintinäyttö tulee esiin.

### ■ Edellisen/seuraavan kuvan valitseminen

Kosketa näytössä ▶| (seuraava)/|◀ (edellinen).

- Jos haluat toistaa videoita, kosketa ▶ (toisto) näytön keskellä.
- Lähennä siirtämällä zoomausvipua (W/T) T-suuntaan.

### ■ Kuvan poistaminen

Kosketa 🗑️ (poista) → [Tämä kuva].

### ■ Palaaminen kuvien ottamiseen

Kosketa 📷 näytössä.

- Voit palata kuvaustilaan myös painamalla suljinpainikkeen puoliväliin.

## Kameran sisäinen opas

Kamerassa on sisäänrakennettu käyttöopas. Sen avulla voit etsiä kameran toimintoja tarpeen mukaan.



---

### 1 Kosketa ? (Kameran sisäinen opas).

- ?-merkki ilmestyy näytön alareunaan katselun aikana.

### 2 Valitse hakumenetelmä kohdasta [Kameran sisäinen opas].

Kuvaus/ toisto-opas: Etsi eri toimintoja kuvaus-/katselutilassa.

Kuvakeopas: Etsi näytössä näkyvien kuvakkeiden toiminto ja tarkoitus.

Vianmääritys: Etsi yleisiä ongelmia ja niiden ratkaisuja.

Toimintaopas: Etsi toimintoja tarpeen mukaan.

Avainsana: Etsi toimintoja avainsanojen mukaan.

Historia: Näytä viimeiset 10 kohdassa [Kameran sisäinen opas] näytettyä kohdetta.

---

FI

## Muiden toimintojen esittely

Muita toimintoja voidaan käyttää kuvauksen tai toiston aikana koskettamalla näytössä MENU. Tässä kamerassa on toiminto-opas, jonka avulla toimintoja on helppo valita. Kun opas on näkyvässä, voit käyttää erilaisia toimintoja.



## Valikkokohteet

### Kuvaus

Elokuvakuvauskoht.	Valitse videon tallennustila.
Helppo-tila	Ota valokuvia käyttäen mahdollisimman vähän toimintoja.
Salamavalo	Asettaa salaman asetukset.
Itselaukaisin	Asettaa itselaukaisimen asetukset.
Epätarkkuustehoste	Aseta taustan epätarkkuustehosteen taso kuvattaessa Taustan epätarkkuus -tilassa.
Valokuvan koko (Dual Rec)	Aseta videon tallennuksen aikana otettavan valokuvan koko.
Valokuvan koko/ Panoraamakuvan koko/Videon koko/ Videon laatu	Valitse valokuvien, panoraamakuvien tai videotiedostojen kuvakoko ja kuvanlaatu.
Jatkuvan kuv. asetukset	Asettaa sarjakuvausasetukset.
Makro	Ottaa kauniita lähikuvia pienistä kohteista.
HDR- maalaustehoste	Jos kuvatehosteeksi on valittu [HDR-maalaus], asettaa tehosteen tason.
Korostusalue	Jos kuvatehosteeksi on valittu [Miniatyyri], asettaa osan, johon tarkennetaan.









Värisävy	Jos kuvatehosteeksi on valittu [Lelukamera], asettaa värisävyn.
Poimittu väri	Jos kuvatehosteeksi on valittu [Osaväri], asettaa erotettavan värin.
EV	Säädä valotus käsin.
ISO	Säädä valoisuusherkyys.
Valkotasap.	Säädä kuvan värisävyjä.
Vedenalainen valkotasap.	Säädä värisävyjä kuvattaessa veden alla.
Tarkennus	Valitse tarkennustapa.
Mittausmuoto	Valitse mittausmuoto, jonka avulla asetetaan se, mistä kohteen osasta valotus määritetään.
Valotuksen tunnistus	Valitse kuvaolosuhteiden automaattinen tunnistus.
Pehmeä iho -tehoste	Aseta Pehmeä iho -tehoste ja tehosteen taso.
Hymysuljin	Aseta kamera vapauttamaan suljin automaattisesti, kun hymy havaitaan.
Hymyherkyys	Aseta Hymysuljin-toiminnon herkyys hymyjen tunnistamista varten.
Kasvontunnistus	Valitse kasvojen tunnistamista ja eri asetusten automaattista säätöä varten.
Suljet. silmien esto	Aseta, kun haluat ottaa automaattisesti kaksi kuvaa ja valita kuvan, jossa silmät eivät ole kiinni.
Videon SteadyShot	Aseta SteadyShot-voimakkuus videotilassa. Jos tätä asetusta muutetaan, katselukulma muuttuu.
Kameran sisäinen opas	Etsi kameras toimintoja tarpeen mukaan.

## Katselu

Helppo-tila	Suurena tekstin kokoa näytössä käytön helpottamiseksi.
Päiväyksen valinta	Valitsee katseltavaksi halutun kuvan päivämäärän mukaan.
Kalenteri	Valitsee kalenterista toistettavan päivämäärän.
Hakemistonäyttö	Näyttää useita kuvia yhtä aikaa.
Kuvaesitys	Valitse jatkuvan toiston menetelmä.
Poista	Poista kuva.
Lähetää TransferJetillä	Siirrä tietoja kohdistamalla kaksi TransferJet-ominaisuudella varustettua tuotetta lähekkäin.
Maalaus	Maalaa valokuvaan ja tallentaa uutena tiedostona.
Parantelu	Parantele kuvaa eri tehosteilla.
3D-katselu	Aseta, kun haluat toistaa 3D-tilassa otettuja kuvia 3D-televisiossa.
Katselutila	Valitse kuvien näyttömuoto.
Näytä jatkuvan kuv. ryhmä	Valitse, kun haluat näyttää sarjakuvat ryhminä tai kaikki kuvat toiston aikana.
Suojaa	Suojaa kuvat.
Tulosta (DPOF)	Lisää kuvatilausmerkki valokuvaan.
Käännä	Kierrä valokuvaa vasemmalle.
Äänenvoimakkuus	Säätää äänenvoimakkuutta.
Valotustiedot	Valitsee, näytetäänkö näkyvissä olevan tiedoston kuvaustiedot (Exif-tiedot) näytössä vai ei.
Hakemiston kuvien määrä	Asettaa hakemistonäytössä näytettävien kuvien määrän.
Kameran sisäinen opas	Etsi kameran toimintoja tarpeen mukaan.

## Asetusvaihtoehdot

Jos kosketetaan MENU kuvauksen tai toiston aikana,  (Asetukset) tarjotaan viimeisenä valintana. Voit muuttaa oletusasetuksia  (Asetukset) -näytön avulla.

 Kuvausasetukset	Videomuoto/AF-apuvalo/Apuviiva/Zoomaus selk. kuv./ Digitaalizooraus/Tuulen äänen vaim./Valot. tunn.opas/ Punasilm. vähennys/Sulj. silmät -varoit./Kirjoita päiväys
 Pääasetukset	Piippaus/Paneelin kirkkaus/Language Setting/Näytön väri/Esittelytila/Palauta/HDMI-OHJAUS/Kotelo/USB- liitännän asetus/USB-virtalähde/LUN-asetus/Lataa musiikki/Tyhjennä musiikki/TransferJet/Eye-Fi/ Virransäästö/Versio
 Muistikortin työkalu*	Alustus/Luo kuvauskansio/Muuta kuvauskans./Poista kuvauskansio/Kopioi/Tiedostonumero
 Kellon asetukset	Alueasetus/Pvm- & aika-asetus

\* Jos muistikorttia ei ole asetettu,  (Sisäisen muistin työkalut) tulee näkyviin ja vain [Alustus] voidaan valita.

## Asenna PC-sovellus (Windows)

Sisäänrakennetun ”PlayMemories Home” -ohjelmiston avulla voit tuoda valokuvia ja videoita tietokoneeseen ja käyttää niitä.

Voit ottaa kuvia tai katsella niitä kameralla ilman ”PlayMemories Home” -ohjelmiston asentamista. ”PlayMemories Home” kuitenkin tarvitaan AVCHD-videoiden tuomiseen tietokoneeseen.

---

1 Liitä kamera tietokoneeseen.

2 Windows 7: [Computer] → kameran kuvake → tallennusvälineen kuvake → kaksoisnapsauta [PMHOME.EXE]  
Windows XP/Vista: [Computer] (Windows XP:ssä [My Computer]) → [PMHOME] → Kaksoisnapsauta [PMHOME.EXE]

3 Suorita asennus loppuun noudattamalla näytön ohjeita.

---

### Huomaa

- ”PlayMemories Home” ei ole yhteensopiva Mac OS:n kanssa. Jos toistat kuvia Macilla, käytä Maciin asennettuja sovelluksia.  
Lisätietoja on osoitteessa <http://www.sony.co.jp/imsoft/Mac/>

### ■ ”PlayMemories Home” -sovelluksen ominaisuudet

Alla on esimerkkejä käytettävissä olevista toiminnoista, kun käytetään ”PlayMemories Home” -sovellusta. Kun haluat hyötyä erilaisista ”PlayMemories Home” -toiminnoista, muodosta Internet-yhteys ja asenna ”Expanded Feature”.

- Voit tuoda kameralla otettuja kuvia tietokoneeseen ja näyttää ne.
- Voit näyttää tietokoneeseen tallennetut kuvat kuvauspäivän mukaan kalenterinäytössä.
- Voit korjata (punasilmäisyyden korjaus tms.) kuvia, tulostaa kuvan, lähettää kuvia sähköpostitse ja vaihtaa kuvauspäivämäärän ja -ajan.
- Voit tallentaa ja tulostaa kuvia päivämäärän kanssa.
- Voit luoda levyn tietokoneeseen tuoduista AVCHD-videoista. (Expanded Feature)

## Kuvien määrä ja videoiden tallennusaika

Valokuvien määrä ja tallennusaika saattavat vaihdella kuvausolosuhteiden ja muistikortin mukaan.

### Valokuvat

(Yksikkö: kuvaa)

Koko \ Kapasiteetti	Sisäinen muisti	Muistikortti
	Noin 19 Mt	2 Gt
16M	3	335
VGA	98	9600
16:9(12M)	3	355

### Videot

Alla oleva taulukko näyttää likimääräiset enimmäistallennusajat. Nämä ovat kaikkien videotiedostojen kokonaisajat. Jatkuva kuvaus on mahdollista noin 29 minuutin ajan. MP4-muotoisen videotiedoston maksimikoko on noin 2 Gt.

(h (tunti), m (minuutti))

Koko \ Kapasiteetti	Sisäinen muisti	Muistikortti
	Noin 19 Mt	2 Gt
AVC HD 24M (FX)	—	10 m (10 m)
AVC HD 9M (HQ)	—	25 m (15 m)
MP4 12M	—	15 m
MP4 3M	—	1 h 10 m

Numero kohdassa ( ) on minimitallennusaika.

- Videoiden tallennusaika vaihtelee, koska kamerassa on VBR (muuttuva bittinopeus), joka säätää automaattisesti kuvanlaatua kuvausolosuhteiden mukaan. Nopeasti liikkuvaa kohdetta tallennettaessa kuva on tarkempi mutta tallennusaika on lyhyempi, koska tallennukseen tarvitaan enemmän muistia. Tallennusaika voi vaihdella myös kuvausolosuhteiden, kohteet tai kuvan laatu/kokoasetusten mukaan.

# Kameran käyttöön liittyviä huomautuksia

## Kameran sisältämät toiminnot

- Tässä oppaassa kuvataan TransferJet-yhteensopivien/-yhteensopimattomien laitteiden, 1080 60i -yhteensopivien laitteiden ja 1080 50i -yhteensopivien laitteiden toiminnot.

Kun haluat tarkistaa, tukeeko kamera TransferJet-toimintoa ja onko se 1080 60i- vai 1080 50i-yhteensopiva laite, katso seuraavat merkit kameran pohjasta.

TransferJet-yhteensopiva laite:  (TransferJet)

1080 60i -yhteensopiva laite: 60i

1080 50i -yhteensopiva laite: 50i

- Älä katsele tällä kameralla otettuja 3D-kuvia pitkiä aikoja 3D-yhteensopivista näytöistä.
- Kun tällä kameralla kuvattuja 3D-kuvia katsellaan 3D-yhteensopivissa näyttöissä, seurauksena voi olla vaivoja, kuten silmien rasittumista, uupumusta tai pahoinvointia. Näiden oireiden välttämiseksi on suositeltavaa pitää säännöllisesti taukoja. Sinun täytyy kuitenkin määrittää tarvittavien taukojen pituus ja tiheys itse, sillä ne ovat yksilökohtaisia. Jos koet mitä tahansa vaivoja, lopeta 3D-kuvien katselu, kunnes voit paremmin, ja ota tarvittaessa yhteys lääkäriin. Tutustu myös käyttöohjeisiin, jotka toimitettiin liitetyn laitteen tai ohjelmiston mukana tai joita käytetään tämän kameran kanssa. Huomaa, että lapsen näkökyky on vielä kehitysvaiheessa (erityisesti alle 6-vuotiaat lapset). Neuvottele lastenlääkärin tai silmälääkärin kanssa, ennen kuin annat lapsen katsella 3D-kuvia, ja varmista, että hän noudattaa yllä olevia varoituksia tällaisia kuvia katseltaessa.

## Käyttö ja hoito

Vältä tuotteen kovakouraista käsittelyä, purkamista, muuttamista, fyysistä iskuja tai lyömistä esim. vasaralla, pudottamista tai sen päälle astumista. Ole erityisen varovainen objektiivin kanssa.

## Kuvaamista ja toistoa koskevia huomautuksia

- Varmista koekuvaamalla ennen varsinaista kuvaamista, että kamera toimii oikein.
- Älä suuntaa kameraa aurinkoa tai muuta kirkasta valoa kohti. Se saattaa aiheuttaa kameran toimintahäiriöitä.
- Jos kameraan tiivistyy kosteutta, poista se ennen kameran käyttöä.
- Älä ravistele tai iske kameraa. Se voi aiheuttaa toimintahäiriön, etkä ehkä pysty tallentamaan kuvia. Lisäksi tallennusväline voi rikkoutua käyttökelvottomaksi tai kuvatiedot voivat vioittua.

## **Älä käytä tai säilytä kameraa seuraavissa paikoissa**

- Erittäin kuumat, kylmät tai kosteat paikat  
Jos kamera jätetään esim. aurinkoiseen paikkaan pysäköityyn autoon, kameran runko voi vääristyä ja siitä voi aiheutua toimintahäiriöitä.
- Suora auringonvalo ja lämmityslaitteiden ympäristö  
Kameran rungon väri voi muuttua tai runko vääristyä, mikä voi aiheuttaa toimintahäiriöitä.
- Paikat, joihin voi kohdistua tärinää
- Lähellä paikkaa, joka tuottaa voimakkaita radioaaltoja, lähettää säteilyä tai on erittäin magneettinen paikka. Muussa tapauksessa kamera ei ehkä pysty kuvaamaan tai toistamaan kuvia oikein.

## **Kantaminen**

Älä istu, jos kamera on housujesi tai hameesi takataskussa, sillä kamera voi vioittua tai mennä rikki.

## **Carl Zeiss -objektiivi**

Tässä kamerassa on Carl Zeiss -objektiivi, jolla saadaan aikaan teräviä kuvia, joissa on erinomainen kontrasti. Kameran objektiivi on valmistettu saksalaisen Carl Zeiss -yhtiön hyväksymän laadunvarmistusjärjestelmän ja laatustandardien mukaisesti.

## **Näyttö**

Näyttö on valmistettu erittäin hienoa tarkkuustekniikkaa käyttäen niin, että yli 99,99 % kuvapisteistä on toimivia. Näytössä voi kuitenkin näkyä joitakin hyvin pieniä mustia tai kirkkaita pisteitä (valkoisia, punaisia, sinisiä tai vihreitä). Nämä valmistuksessa syntyneet pisteet ovat normaaleja eivätkä vaikuta kuvaamiseen.

## **Kameran lämpötila**

Kamera ja akku voivat kuumentua jatkuvan käytön takia, mutta se ei ole vika.

## **Ylikuumenemissuoja**

Kameran ja akun lämpötilan mukaan et ehkä voi tallentaa videoita tai virta voi katketa automaattisesti kameran suojaamiseksi.

Näytössä näkyy ilmoitus ennen virran katkeamista tai kun videoita ei voi enää tallentaa. Jätä tässä tapauksessa virta katkaistuksi ja odota, kunnes kameran ja akun lämpötila laskee. Jos virta kytketään ilman, että kamera ja akku ovat jäähtyneet tarpeeksi, virta voi katketa uudelleen tai videoita ei voi tallentaa.

## **Tietoja akun lataamisesta**

Jos ladataan akkua, jota ei ole käytetty pitkään aikaan, sitä ei välttämättä voi ladata täyteen.

Tämä johtuu akun ominaisuuksista, eikä se ole vika. Lataa akku uudelleen.

## **Tekijänoikeutta koskeva varoitus**

Televisio-ohjelmat, elokuvat, videonauhut ja muut materiaalit voivat olla tekijänoikeuksien suojaamia. Niiden luvaton tallentaminen voi olla tekijänoikeuslakien vastaista.

## **Vioittunutta sisältöä tai epäonnistunutta kuvausta ei korvata**

Sony ei voi korvata tallennuksen epäonnistumista tai tallennettujen tietojen katoamista tai vahingoittumista, joiden syynä on kameran, tallennusvälineen tai muun toimintahäiriö.

## **Kameran pinnan puhdistaminen**

Puhdista kameran pinta kevyesti vedellä kostutetulla pehmeällä kangaspyyhkeellä ja pyyhi pinta sitten kuivaksi puhtaalla kangaspyyhkeellä. Viimeistelyn tai kotelon vahingoittumisen ehkäiseminen:

- Älä altista kameraa kemiallisille tuotteille, kuten tinnerille, bensiinille, alkoholille, kertakäyttöpyyhkeille, hyönteiskarkotteelle, aurinkovoiteelle tai hyönteismyrkylle.



## Tekniset tiedot

### Kamera

#### [Järjestelmä]

Kuvailmaisin: 7,77 mm (1/2,3-tyyppinen) Exmor R CMOS -tunnistin

Kuvapisteiden kokonaismäärä:  
Noin 16,8 megapikseliä

Tehollisten kuvapisteiden määrä:  
Noin 16,2 megapikseliä

Objektiivi: Carl Zeiss Vario-Tessar 4x zoomobjektiivi  
f = 4,43 mm – 17,7 mm (25 mm – 100 mm (35 mm:n kinofilmikameran polttoväliksi muunnettuna)  
F3,5 (W) – F4,6 (T)

Videokuvauksen aikana (16:9):  
27 mm – 108 mm\*

Videokuvauksen aikana (4:3):  
33 mm – 132 mm\*

\* Jos [Videon SteadyShot] -asetukseksi on valittu [Normaali]

SteadyShot: Optinen

Valotuksen säätö: Automaattivalotus, valotusohjelma (16 tilaa)

Valkotasapaino: Automaattinen, päivänvalo, pilvinen, loistevalo 1/2/3, hehkuvalo, salamavalotus, painallus, vedenalainen 1/2

Signaalimuoto:  
1080 50i: PAL-väri, CCIR-standardit HDTV 1080/50i-määrittäminen  
1080 60i: NTSC-väri, EIA-standardit HDTV 1080/60i-määrittäminen

### Tiedostomuoto:

Valokuvat: JPEG (DCF, Exif, MPF Baseline) -yhteensopiva, DPOF-yhteensopiva  
3D-valokuvat: MPO (MPF Extended (Disparity Image)) -yhteensopiva  
Videot (AVCHD-muoto):  
AVCHD-muoto versio 2.0 -yhteensopiva  
Video: MPEG-4 AVC/H.264  
Ääni: Dolby Digital 2ch, mukana Dolby Digital Stereo Creator  
• Valmistettu Dolby Laboratoriesin lisenssillä.  
Videot (MP4-muoto):  
Video: MPEG-4 AVC/H.264  
Ääni: MPEG-4 AAC-LC 2ch

Tallennusväline: Sisäinen muisti (noin 19 Mt), "Memory Stick Duo", "Memory Stick Micro", SD-kortti, microSD-muistikortit

Salamavalotus: Salamankantama (ISO-herkkyys (suositeltu valotusindeksi) -asetuksena Auto):  
Noin 0,08 m – 3,7 m (W)  
Noin 0,5 m – 2,7 m (T)

### [Tulo- ja lähtöliittimet]

HDMI-liitin: HDMI-miniliitin  
Monikäyttöliitin:  
Type3b (AV-lähtö/USB/DC-tulo)  
Videolähtö  
Äänilähtö  
USB-tiedonsiirto  
USB-tiedonsiirto:  
Hi-Speed USB (USB 2.0)

---

## **[Näyttö]**

Nestekidenäyttö:

Leveä (16:9), 7,5 cm:n  
(3,0-tyyppinen) TFT-asema

Pisteiden kokonaismäärä:

921 600 pistettä

---

## **[Virtalähde, yleistä]**

Virtalähde:

Ladattava akku NP-BN, 3,6 V  
Verkkolaite AC-UB10/UB10B,  
5 V

Tehonkulutus (kuvauksen aikana):

1,0 W

Käyttölämpötila: -10 °C – +40 °C

Säilytyslämpötila: -20 °C – +60 °C

Mitat (CIPA-yhteensopiva):

95,9 mm × 56,2 mm × 17,9 mm  
(L/K/S)

Paino (CIPA-yhteensopiva) (mukaan

lukien NP-BN-akku, ”Memory  
Stick Duo”):  
Noin 133 g

Mikrofoni: Stereo

Kaiutin: Mono

Exif Print: Yhteensopiva

PRINT Image Matching III:

Yhteensopiva

Veden/pölynkestävyys: Standardin

IEC60529 IP58 mukainen  
(kameraa voidaan käyttää enintään  
5 m:n syvyydessä vedessä  
60 minuuttia.)

Iskunkestävyys:

MIL-STD 810F Method 516.5-  
Shock -standardien mukaisesti  
tämä tuote on läpäissyt testauksen,  
kun se pudotettiin 1,5 m:n  
korkeudelta 5 cm paksulle  
vanerilevyille.

Tiedot kameran veden-, pölyn- ja  
iskunkestävyydestä perustuvat Sony'n

FI vakiotesteihin.

## **Verkkolaite AC-UB10/UB10B**

Käyttöjännite: AC 100 V – 240 V,  
50 Hz/60 Hz, 70 mA

Lähtöjännite: DC 5 V, 0,5 A

Käyttölämpötila: 0 °C – 40 °C

Säilytyslämpötila: -20 °C – +60 °C

Mitat:

Noin 50 mm × 22 mm × 54 mm  
(L/K/S)

Paino:

USA ja Kanada: Noin 48 g

Muut maat tai alueet kuin USA ja

Kanada: Noin 43 g

## **Ladattava akku NP-BN**

Käytettävä akku: Litiumioniakku

Enimmäisjännite: DC 4,2 V

Nimellisjännite: DC 3,6 V

Enimmäislatausjännite: DC 4,2 V

Enimmäislatausvirta: 0,9 A

Kapasiteetti:

tyypillinen: 2,3 Wh (630 mAh)

vähintään: 2,2 Wh (600 mAh)

Rakenne ja tekniset tiedot voivat  
muuttua ilman, että siitä ilmoitetaan  
erikseen.

## Tavaramerkit

- Seuraavat merkit ovat Sony Corporationin tavaramerkkejä. **Cyber-shot**, ”Cyber-shot”, ”Memory Stick PRO Duo”, ”Memory Stick PRO-HG Duo”, ”Memory Stick Duo”, ”Memory Stick Micro”
- ”AVCHD” ja ”AVCHD” -logotyypit ovat Panasonic Corporationin ja Sony Corporationin tavaramerkkejä.
- Windows on Microsoft Corporationin rekisteröity tavaramerkki Yhdysvalloissa ja/tai muissa maissa.
- Mac on Apple Inc. -yhtiön rekisteröity tavaramerkki.
- SDXC on SD-3C, LLC:n tavaramerkki.
- ”” ja ”PlayStation” ovat Sony Computer Entertainment Inc. -yhtiön rekisteröityjä tavaramerkkejä.
- Lisäksi muut tässä oppaassa käytetyt järjestelmien ja tuotteiden nimet ovat yleensä niiden kehittäjien tai valmistajien tavaramerkkejä tai rekisteröityjä tavaramerkkejä. Merkkejä <sup>TM</sup> ja ® ei ole kuitenkaan käytetty kaikissa tapauksissa tässä oppaassa.



- Lisää PlayStation 3-nautintoa lataamalla PlayStation 3-sovellus PlayStation Store-palvelusta (jos saatavilla.)
- PlayStation 3-sovellus vaatii PlayStation Network -tilin ja sovelluksen latauksen. Saatavilla alueilla, joissa PlayStation Store on käytettävissä.

Tätä tuotetta koskevia lisätietoja ja vastauksia usein esitettyihin kysymyksiin on asiakastuen www-sivustolla.

<http://www.sony.net/>

Painettu vähintään 70% kierrätetylle paperille käyttäen haihtuvista orgaanisista yhdisteistä vapaata kasvisöljypohjaista mustetta.

## Mer informasjon om kameraet ("Cyber-shot Brukerveiledning")



"Cyber-shot Brukerveiledning" er en nettbasert brukerveiledning. Her finner du detaljerte instruksjoner for de mange forskjellige funksjonene i kameraet.

- ① Gå til Sonys nettside for brukerstøtte.  
<http://www.sony.net/SonyInfo/Support/>
- ② Velg land eller region.
- ③ Søk etter kameramodellen gjennom nettsiden for brukerstøtte.
  - Navnet på modellen står oppført på undersiden av kameraet.

## Kontrollere innholdet av leveransen

Tallet i parentes angir antall deler.

- Kamera (1)
- Oppladbart batteri NP-BN (1)  
(Dette oppladbare batteriet kan ikke brukes med Cyber-shot-modeller hvor batteriet NP-BN1 følger med.)
- Pekepenn (1)
- USB-kabel til flerbruksterminal (1)
- Strømadapter AC-UB10/UB10B (1)
- Nettledning (ikke inkludert i USA og Canada) (1)
- Håndleddsrem (1)
- Bruksanvisning (denne håndboken) (1)
- Merknader om vanntetthet (1)

## ADVARSEL!

For å redusere brannfaren og faren for å få elektrisk støt, må du ikke utsette denne enheten for regn eller fuktighet.

## VIKTIGE SIKKERHETSINSTRUKSER -TA VARE PÅ DISSE INSTRUKSENE FARE

## FOR Å REDUSERE FAREN FOR BRANN ELLER ELEKTRISK STØT, MÅ DU FØLGE DISSE INSTRUKSENE NØYE

Hvis formen på pluggen ikke passer til strømuttaket, må du bruke en pluggadapter som er riktig dimensjonert for strømuttaket.

## Forsiktig

### | Batteri

Hvis batteriet feilbehandles, kan det sprekke, forårsake brann eller til og med kjemiske brannskader. Ivareta følgende forholdsregler:

- Ikke demonter det.
- Ikke knus batteriet, og ikke utsett det for slag eller støt, som f.eks. hammerslag, at det faller ned eller at noen tramper på det.
- Ikke kortslutt batterikontaktene og ikke la metallgjenstander berøre dem.
- Ikke utsett batteriet for høye temperaturer over 60 °C, som f.eks. direkte sollys eller i en bil som er parkert i solen.
- Ikke sett fyr på batteriet eller kast det på bålet.
- Ikke håndter ødelagte eller lekkende litiumionbatterier.
- Batteriet må kun lades med en ekte Sonybatterilader eller en enhet som kan lade batteriet.
- Oppbevar batteriet utilgjengelig for små barn.
- Hold batteriet tørt.
- Bytt det ut kun med samme eller tilsvarende type anbefalt av Sony.
- Kasser brukte batterier omgående, som beskrevet i instruksene.

### | Vekselstrømadapter

Koble vekselstrømadapteren til nærmeste stikkontakt. Hvis det skulle oppstå problemer under bruk av vekselstrømadapteren, må du omgående bryte strømmen ved å trekke støpselet ut av stikkontakten.

Strømkabelen, hvis den medfølger, er konstruert spesielt for bruk med dette kameraet, og bør ikke brukes sammen med annet elektrisk utstyr.

## For kunder i Europa

### Merknad for kunder i land som benytter EU direktiver

Produsenten av dette produktet er Sony Corporation, 1-7-1 Konan Minato-ku Tokyo, 108-0075 Japan. Den autoriserte representanten for EMC og produktsikkerhet er Sony Deutschland GmbH, Hedelfinger Strasse 61, 70327 Stuttgart, Tyskland. For all service eller garantisaker vennligs henvis til adressen som er oppgitt i de separate service eller garantidokumentene.

Dette produktet er testet og funnet å være kompatibelt med grenseverdiene i EMC-direktivet for bruk av tilkoblingskabler som er kortere enn 3 meter.

### NB!

De elektromagnetiske feltene ved spesifikke frekvenser kan påvirke bilde og lyd i denne enheten.

### Merk

Hvis statisk elektrisitet eller elektromagnetisme forårsaker brudd på dataoverføringen, må du starte programmet om igjen eller koble fra og koble til igjen kommunikasjonskabelen (USB e.l.).

### Kassering av gamle elektriske og elektroniske apparater (gjelder i den Europeiske Unionen og andre europeiske land med separat innsamlingssystem)



Dette symbolet på produktet eller emballasjen indikerer at dette produktet ikke må behandles som husholdningsavfall. I stedet skal det leveres til spesiell innsamlingsstasjon for gjenvinning av elektrisk og elektronisk utstyr. Ved å sørge for at dette produktet avhentes på korrekt måte, vil du være med på å forhindre mulige negative følger for miljøet og helse, som ellers kan forårsakes av feilaktig avfallshåndtering av dette produktet.

Gjenvinning av disse materialene vil være med på å ta vare på våre naturressurser. For mer informasjon om gjenvinning av dette produktet,

kan du kontakte lokale myndigheter, renovasjonsverket der du bor eller butikken der du kjøpte produktet.

## I Avfallsinstruksjon vedrørende oppbrukte batterier (gjelder i EU og andre europeiske land med separate resirkuleringsrutiner)



Dette symbolet på batteriet eller på forpakningen betyr at batteriet ikke skal behandles som vanlig husholdningsavfall.

På visse batterier kan dette symbolet brukes i kombinasjon med et kjemisk symbol. Symbolet for kvikksølv (Hg) eller bly (Pb) er lagt til dersom batteriet inneholder mer enn 0,0005% kvikksølv eller 0,004% bly.

Ved å sørge for at disse batteriene blir kastet riktig vil du bidra til å beskytte miljøet og menneskers helse fra potensielt negative konsekvenser som ellers kunne ha blitt forårsaket av ukorrekt avfallshåndtering. Resirkulering av materialene vil bidra til å bevare naturlige ressurser.

Hva gjelder produkter som av sikkerhets-, ytelses- eller dataintegritetsgrunner krever permanent tilkobling til et innporeert batteri, bør dette batteriet skiftes kun av autorisert servicepersonell.

For å forsikre at batteriet blir behandlet korrekt skal det leveres til en resirkuleringsstasjon for elektriske produkter når det er oppbrukt.

Hva gjelder alle andre batterier, vennligst se informasjonen om hvordan man fjerner batteriet på riktig måte. Lever batteriet på en resirkuleringsstasjon for oppbrukte batterier.

For mer detaljert informasjon vedrørende korrekt avfallsmetode av dette produktet og av andre batterier, vennligst kontakt ditt kommunekontor, din avfallstjeneste eller forhandleren hvor du kjøpte produktet.

## Om kameraets motstandsdyktighet mot vann, støv og slag

Dette kameraet er utstyrt for å være vanntett, støvtett og motstandsdyktig mot slag. Skade som skyldes feil bruk, misbruk eller unnlattelse av å vedlikeholde kameraet ordentlig, dekkes ikke av den begrensede garantien.

- Dette kameraet er vanntett/støvtett i henhold til IEC60529 IP58. Kameraet kan brukes ned til en vandedybde på 5 m i 60 minutter.
- Du må ikke utsette kameraet for vann under trykk, for eksempel fra en vannkran.
- Ikke bruk det i varme kilder.
- Bruk kameraet i det anbefalte driftstemperaturområdet for vann på  $-10^{\circ}\text{C}$  til  $+40^{\circ}\text{C}$ .
- I samsvar med standardene MIL-STD 810F Method 516.5-Shock har dette produktet bestått testing der det er blitt sluppet fra en høyde på 1,5 m og ned på en 5 cm tykk kryssfinerplate\*.
- \* Avhengig av bruksforholdene og omstendighetene gis det ingen garanti når det gjelder skader på dette kameraet, eventuell manglende funksjonsdyktighet eller i hvilken grad det vil være vanntett.
- Med hensyn til støvtetthet og motstandsdyktighet mot slag, gis det ingen garanti for at kameraet ikke vil få skraper eller bulker.
- Det kan hende at kameraet slutter å være vanntett som følge av et kraftig slag, f.eks. hvis det mistes i bakken. Vi anbefaler at kameraet undersøkes av et autorisert reparasjonsverksted mot et gebyr.
- Det inkluderte tilbehøret er ikke vanntett, støvtett eller motstandsdyktig mot slag.

### Merknader før bruk av kameraet under eller nær vann

- Pass på at ingen fremmedlegemer, som sand, hår eller smuss kommer innenfor batteri-/minnekortdekslet eller multikontaktdekslet. Selv en liten mengde fremmedlegemer kan føre til at det kommer vann inn i kameraet.

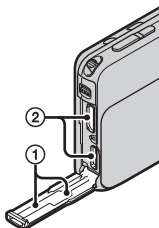



- Sjekk at pakningen og dens motstående overflater ikke er rippet opp. Selv en liten rype kan lede vannet inn i kameraet. Hvis pakningen eller dens motstående overflate får riper, må du ta med kameraet til et autorisert reparasjonsverksted for å få pakningen reparert mot et gebyr.
- Hvis det kommer jord eller sand på pakningen eller dens motstående overflater, må du tørke området rent med en myk klut som ikke loer. Unngå å berøre pakningen når du lader batteriet eller bruker en kabel, ellers kan pakningen få riper.
- Ikke åpne/lukke batteri-/minnekortdekslet eller multikontaktdekslet med våte eller sandete hender, eller i nærheten av vann. Det er en risiko for at det da vil komme inn sand eller vann i kameraet. Før du åpner dekslet, må du følge instruksjonene i "Rengjøring etter bruk av kameraet under eller nær vann".
- Vent til kameraet er helt tørt før du åpner batteri-/minnekortdekslet og multikontaktdekslet.
- Sjekk alltid at batteri-/minnekortdekslet og multikontaktdekslet er godt lukket.

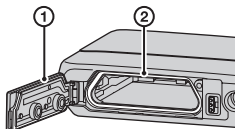

- ① Pakning
- ② Overflate som slutter inntil pakningen

### Merknader om bruk av kameraet under eller nær vann

- Berøringsskjermen vil kunne aktiveres hvis det kommer vann på ikonene på skjermen. Når du bruker kameraet under eller nær vann, anbefaler vi at du skjuler ikonene ved å berøre <sup>DISP</sup><sub>OFF</sub> på høyre side av skjermen. Når du ønsker at ikonene skal vises igjen, må du berøre <sup>DISP</sup><sub>ON</sub> i noen sekunder.
- Berøringsskjermen kan ikke betjenes under vann. Bruk knappene for å betjene kameraet.
- Ikke utsett kameraet for støt, f.eks. ved å hoppe i vannet med det.
- Ikke åpne eller lukke batteri-/minnekortdekslet eller multikontaktdekslet mens du er under/i nærheten av vann.
- Bruk et eget kamerahus (Marine Pack, kan skaffes separat), hvis du skal gå dypere enn 5 meter under vann.
- Dette kameraet synker i vann. Stikk hånden din gjennom håndleddsremmen for å hindre at kameraet synker.
- Svake, hvite, runde punkter kan vises på undervannsbilder som er tatt med blits, pga. refleksjoner fra flytende gjenstander. Dette er ikke feil.
- Velg  (Under vann) i Scenevalg for å fotografere under vann med mindre forstyrrelser i bildet.

- Hvis det er vanndråper eller andre fremmedlegemer på linsen, vil du ikke kunne ta klare bilder.
- Du må ikke åpne linsedekelet på steder hvor det hvirvles opp sand.

### **Rengjøring etter bruk av kameraet under eller nær vann**

- Du må alltid rengjøre kameraet med vann senest 60 minutter etter bruk, og du må ikke åpne batteri-/minnekortdekelet før du er ferdig med rengjøringen. Sand eller vann kan trenge inn uten at det kan sees. Hvis kameraet ikke gjøres rent, vil vanntettheten bli dårligere.
- La kameraet ligge i rent vann i en skyllebolle i rundt 5 minutter. Rist så kameraet sakte, trykk på samtlige knapper, skyv zoomarmen eller linsedekelet ned i vannet for å rense bort salt, sand eller andre stoffer som har festet seg rundt knappene eller linsedekelet.
- Etter rengjøring må du tørke bort vanndråper med en myk klut. La kameraet tørke helt på et skyggefullt sted med god ventilasjon. Ikke blås det tørt med en hårtørker, ettersom det er en viss fare for deformasjon og/eller redusert vanntetthet.
- Tørk bort vanndråper og støv fra batteri-/minnekortdekslet eller terminaldekslet med en myk, tørr klut.
- Dette kameraet er konstruert for å slippe ut vann. Vann vil renne ut av åpninger rundt ON/OFF (strømknappen), zoomespaken og andre kontroller. Etter at du har fjernet vannet, må du sette kameraet på en tørr klut en stund, så vannet kan renne ut.
- Hvis kameraet plasseres i vann, kan det komme ut bobler av det. Dette er ikke feil.
- Kamerahuset kan bli misfarget hvis det kommer i kontakt med solkrem eller bruningsolje. Hvis kameraet kommer i kontakt med solkrem eller bruningsolje, må du skynde deg å tørke det rent.
- Ikke la kameraet bli liggende med saltvann på innsiden eller på overflaten. Dette kan føre til korrosjon eller misfarging, og til at vanntettheten blir dårligere.
- For å opprettholde kameraets vanntette egenskaper anbefaler vi at du en gang i året tar det med til forhandleren din eller til et autorisert reparasjonsverksted, for å få pakningen i batteri-/minnekortdekelet eller i multikontaktdekelet byttet mot et gebyr.



## Identifisere deler

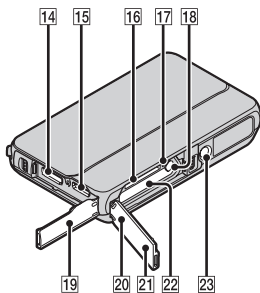
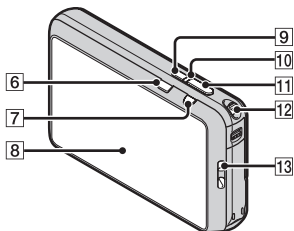
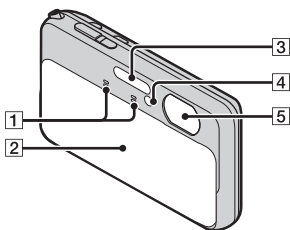

- 1 Mikrofon
- 2 Linsedeksel
- 3 Blits
- 4 Selvtløserlampe/  
Smilutløserlampe/AF-lys
- 5 Linse
- 6 ▶-knapp (avspilling)
- 7 MOVIE (filmknapp)
- 8 LCD-skjerm/Pekeskjerm
- 9 ON/OFF-knapp (strømbryter)
- 10 Strøm-/ladelampe
- 11 Lukkerknapp
- 12 W/T-spak (Zoomespak)
- 13 Krok for håndleddsrem
- 14 HDMI-minikontakt
- 15 Multikontakt (Type3b)
- 16 Minnekortspor
- 17 Tilgangslampe
- 18 Batteriutkaster
- 19 Kontaktdeksel
- 20 Batteri-/minnekortdeksel
- 21  (TransferJet™)-merke
- 22 Spor for innsetting av batteri
- 23 Skruerhull for stativ

- Bruk et stativ hvor skruen er kortere enn 5,5 mm. Ellers er det ikke mulig å feste kameraet ordentlig, og kameraet kan dermed bli skadet.

NO

## Sette inn batteriet

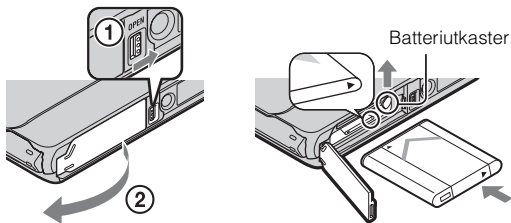

**1** Åpne dekkelet.

**2** Sett inn batteriet.

- Plasser batteripakken i flukt med ledeanordningen inne i sporet for innsetting av batteri. Sett batteriet helt inn, slik at utløserspaken låses på plass.
- Lukk batteridekselet godt, inntil du hører at skyvelåsen på dekselet går i inngrep, så det gule merket under skyvelåsen ikke lenger synes.
- Hvis du lukker dekselet uten at batteriet er satt riktig inn, kan kameraet bli ødelagt.

## Lade batteriet

For kunder i USA og Canada

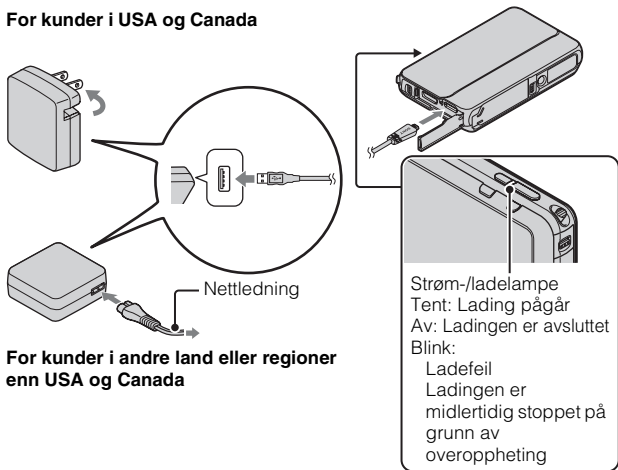

For kunder i andre land eller regioner enn USA og Canada

**1** Åpne kontaktdekslet, og koble strømadapteren (inkludert) til kameraet ved hjelp av USB-kabelen for flerbruksterminalen (inkludert).

**2** Koble strømadapteren til stikkontakten.

Strøm-/ladelampen begynner å lyse oransje, og ladingen begynner.

- Slå av kameraet mens batteriet lades.
- Du kan lade batteriet selv om det er delvis oppladet.
- Hvis strøm-/ladelampen blinker før ladingen er fullført, må du ta ut batteriet og sette det inn igjen.

NO

## **Merknader**

- Hvis strøm/lade-lampen på kameraet blinker når strømadapteren er koblet til stikkontakten, indikerer dette at ladingen er midlertidig stoppet fordi temperaturen er utenfor det anbefalte området. Når temperaturen er innenfor det anbefalte området igjen, gjenopptas ladingen. Vi anbefaler at batteriet lades opp i omgivelsestemperaturer på mellom 10°C og 30°C.
- Hvis terminaldelen på batteriet blir skittent, er det mulig at batteriladingen ikke vil være effektiv. I så fall rengjør du terminaldelen på batteriet ved forsiktig å tørke av støvet med en myk klut eller bomullspinne.
- Koble strømadapteren (inkludert) til nærmeste stikkontakt. Hvis det oppstår feil ved bruk av strømadapteren, skal du umiddelbart koble kontakten fra stikkontakten.
- Når ladingen er fullført, må du koble strømadapteren fra stikkontakten.
- Pass på kun å bruke ekte Sony-produkter, både når det gjelder batteriene, USB-kabelen for flerbruksterminalen (inkludert) og vekselstrømadapteren (inkludert).
- Batteriladeren BC-TRN2 (selges separat) kan hurtiglade det oppladbare batteriet NP-BN, som følger med denne modellen. Batteriladeren BC-TRN (selges separat) kan ikke hurtiglade det oppladbare batteriet NP-BN, som følger med denne modellen.

## **Ladetid (fullstendig opplading)**

Ved lading med en strømadapter (inkludert) er ladetiden ca. 115 min.

## **Merk**

- Ovennevnte ladetid gjelder for lading av et helt utladet batteri ved en temperatur på 25°C. Ladeprosessen kan ta lenger tid, avhengig av bruksforhold og andre omstendigheter.

## ■ Lade ved å koble til en datamaskin

Du kan lade batteriet ved å koble kameraet til en datamaskin med USB-kabelen for flerbruksterminalen.

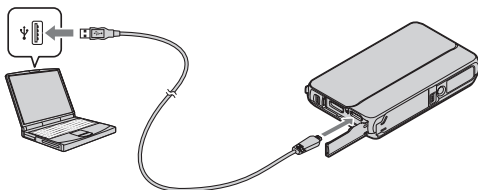

### **Merk**

- Legg merke til følgende punkter når du lader via en datamaskin:
  - Hvis kameraet er koblet til en bærbar datamaskin som ikke er koblet til en strømkilde, tappes batteriet på den bærbare. Ikke la ladingen pågå over en lengre tidsperiode.
  - Datamaskinen må ikke slås av eller på eller aktiveres fra dvalemodus når det er opprettet en USB-tilkobling mellom datamaskinen og kameraet. Kameraet kan da forårsake en feil. Før du slår på/av, omstarter datamaskinen eller starter datamaskinen fra dvalemodus, må du bryte forbindelsen mellom kameraet og datamaskinen.
  - Det gis ingen garantier for lading med en spesiallaget eller modifisert datamaskin.

NO

## ■ Batteritid og antall bilder som kan fotograferes og spilles av

	Batteritid	Antall bilder
Fotograferer (stillbilder)	Ca. 125 min.	Ca. 250 bilder
Vise (stillbilder)	Ca. 190 min.	Ca. 3800 bilder
Ta opp (film)	Ca. 60 min.	—

### Merknader

- Ovenstående antall bilder gjelder når batteriet er fulladet. Antall bilder kan bli redusert, avhengig av bruksforholdene.
- Det oppgitte antallet bilder som kan tas, er basert på fotografering under følgende forhold:
  - Bruk av Sony "Memory Stick PRO Duo" (Mark2) (selges separat)
  - Når batteriet brukes ved en omgivelsestemperatur på 25°C.
- Antallet angitt under "Fotograferer (stillbilder)" baserer seg på CIPA-standard, og gjelder fotografering under følgende forhold:  
(CIPA: Camera & Imaging Products Association)
  - [Skjermlysstyrke] er satt til [3(Normal)].
  - Ett opptak hvert 30 sekunder.
  - Zoomen reguleres vekselvis fra W til T.
  - Blitsen blinker én gang for annethvert bilde.
  - Strømmen slås på og av én gang for hvert tiende bilde.
- Den angitte batteritiden for film er basert på opptak under følgende forhold:
  - Filmkvalitet: AVC HD HQ
  - Når kontinuerlig opptak avsluttes som følge av innstilte grenseverdier (side 27), kan du trykke på MOVIE (filmknappen) igjen for å fortsette å ta opp film. Opptaksfunksjoner som f.eks. zoomen virker ikke.



## ■ Tilføre elektrisk strøm

Kameraet kan få strøm fra en stikkontakt via vekselstrømadapteren og USB-kabelen for flerbruksterminalen (inkludert).

Du slipper å måtte ta hensyn til batteriets levetid ved import av bilder til datamaskinen hvis du kobler kameraet til datamaskinen ved hjelp av USB-kabelen for flerbruksterminalen.

I tillegg kan du bruke strømadapteren AC-UD10 (selges separat) for å forsyne kameraet med strøm under opptak.

### **Merknader**

- Kameraet kan ikke forsynes med strøm hvis ikke batteriet er satt inn i kameraet.
- Når kameraet er koblet direkte til en datamaskin eller et strømuttak ved hjelp av strømadapteren AC-UB10/UB10B som følger med kameraet, er strømforsyningen bare tilgjengelig i avspillingsmodus. Hvis kameraet er i opptaksmodus, eller du holder på å endre innstillingene på kameraet, får kameraet ikke strøm, selv om du oppretter en USB-tilkobling med USB-kabelen for flerbruksterminalen.
- Hvis du kobler kameraet til datamaskinen ved hjelp av USB-kabelen for flerbruksterminalen når kameraet er i avspillingsmodus, endres visningen på kameraet fra skjermbildet for avspilling til skjermbildet for USB-tilkobling. Trykk på  -knappen (avspilling) for å veksle til avspillings skjermen.

## Sette inn et minnekort (selges separat)

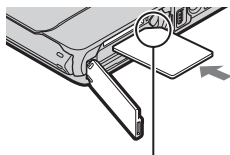
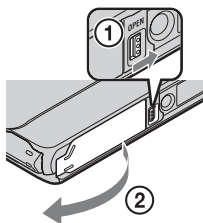

Kontroller at hjørnet som er skrått, er riktig plassert.

---

**1** Åpne dekkelet.

**2** Sett inn minnekortet (selges separat).

- Hold minnekortet med det avkuttete hjørnet i den retningen som vises på bildet, og sett det inn til det går i inngrep med et klikk.

**3** Lukk dekkelet.

---

## ■ Minnekort som støttes

	Minnekort	For stillbilder	For film
<b>A</b>	Memory Stick PRO Duo	<input type="radio"/>	<input type="radio"/> (kun Mark2)
	Memory Stick PRO-HG Duo	<input type="radio"/>	<input type="radio"/>
	Memory Stick Duo	<input type="radio"/>	—
<b>B</b>	Memory Stick Micro (M2)	<input type="radio"/>	<input type="radio"/> (kun Mark2)
<b>C</b>	SD minnekort	<input type="radio"/>	<input type="radio"/> (klasse 4 eller raskere)
	SDHC minnekort	<input type="radio"/>	<input type="radio"/> (klasse 4 eller raskere)
	SDXC minnekort	<input type="radio"/>	<input type="radio"/> (klasse 4 eller raskere)
<b>D</b>	microSD minnekort	<input type="radio"/>	<input type="radio"/> (klasse 4 eller raskere)
	microSDHC minnekort	<input type="radio"/>	<input type="radio"/> (klasse 4 eller raskere)

- I denne brukerveiledningen blir følgende fellesbetegnelser brukt for produktene i tabellen:

A: "Memory Stick Duo"

B: "Memory Stick Micro"

C: SD-kort

D: microSD minnekort

### **Merk**

- Når du bruker minnekort av typen "Memory Stick Micro" eller microSD, må du passe på at du bruker riktig adapter.

## ■ Ta ut minnekortet/batteriet

Minnekort: Trykk minnekortet inn med ett enkelt trykk for å løse det ut.

Batteri: Skyv batteriutkasteren til side. Pass på at du ikke mister batteriet.

### **Merk**

- Minnekortet/batteriet må ikke tas ut mens tilgangslampen (side 9) lyser. Dette kan skade dataene i minnekortet/internminnet.

## Stille klokken

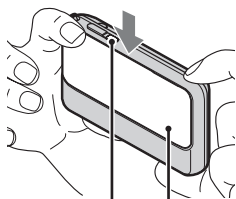

ON/OFF-knapp (strømbryter)    Linsedeksel

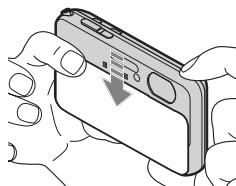

### 1 Senk linsedekslet.

Kameraet er slått på. Strømlampen lyser bare grønt under oppstart. Innstillingen for dato og tidspunkt vises når du slår på kameraet for første gang.

- Du kan også slå kameraet på ved å trykke på ON/OFF (strøm)-knappen.
- Det kan ta en liten stund før kameraet er slått helt på og kan brukes.

### 2 Velg ønsket språk.

### 3 Velg området du ønsker, ved å følge instruksjonene på skjermen, og deretter berører du [Nest.].

### 4 Angi [Sommertid], [Dato- og tidsformat] og [Dato og tid], berør deretter [Nest.].

- Midnatt vises som 12:00 AM, og klokken 12 på dagen som 12:00 PM.

### 5 Berør [OK].

### 6 Følg instruksjonene på skjermen.

## Ta stillbilder/ta opp film

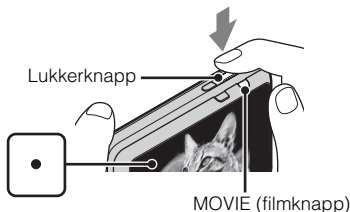

### Ta stillbilder

- 1 Trykk lukkerknappen halvveis ned for å fokusere.  
Når bildet er i fokus, høres en pipetone, og indikatoren ● tennes.
- 2 Trykk lukkerknappen helt ned for å ta bildet.

### Ta opp film

- 1 Trykk på MOVIE (filmknappen) for å starte opptak.
  - Bruk W/T-spaken (zoomspaken) til å endre zoomeskalaen.
- 2 Trykk på MOVIE-knappen igjen for å stoppe opptaket.

NO

### Merknader

- Lyd fra betjening av spaken blir tatt opp ved bruk av zoom under filmopptak. Lyden av arbeidsoperasjoner med MOVIE-knappen kan også tas opp når filmopptaket avsluttes.
- Kontinuerlig opptak er mulig i ca. 29 minutter av gangen med kameraets standardinnstillinger og ved en temperatur på ca. 25°C. Når filmopptaket er avsluttet, kan du starte opptaket igjen ved å trykke på MOVIE-knappen på nytt. Opptaket kan bit stoppet for å beskytte kameraet, hvis temperaturen blir for lav eller for høy.

## Vise bilder



▶ (Avspilling)



### 1 Trykk på ▶-knappen (avspilling).

- Når du bruker dette kameraet til å spille av bilder fra et minnekort som inneholder bilder tatt med andre kameraer, vises registreringsskjermbildet for datafilen.

### ■ Velge neste/forrige bilde

Berør ▶| (Neste)/ |◀ (Forrige) på skjermen.

- Hvis du vil spille av en film, berører du ◻▶ (Avspilling) midt på skjermen.
- For å zoome inn, skyver du W/T (zoom)-spaken i T-retningen.

### ■ Slette et bilde

Berør 🗑️ (Slett) → [Dette bildet].

### ■ Gå tilbake til å ta bilder

Berør 📷 på skjermen.

- Du kan også gå tilbake til opptaksmodus ved å trykke lukkerknappen halvveis ned.

## Kameraveiviser

Det fins en veiviser i selve kameraet. Dette gjør det mulig å søke i kameraets funksjoner etter behov.



---

### 1 Berør ? (Kameraveiviser).

- Merket ? vises nederst til venstre på skjermen under visning.

### 2 Velg en søkemetode fra [Kameraveiviser].

Opptaks-/ avspillingsveil.: Søk etter ulike kameraoperasjoner i opptaks-/ visningsmodus.

Ikonveiledning: Søk etter funksjonen til og meningen med viste ikoner.

Feilsøking: Søk etter vanlige problemer og løsningen på dem.

Bruerveiledning: Søk etter funksjoner etter behov.

Søkeord: Søk i funksjonene etter søkeord.

Historikk: Se de ti siste elementene som er vist i [Kameraveiviser].

NO

## Introduksjon til andre funksjoner

Du får også tilgang til andre funksjoner som benyttes ved opptak og avspilling, ved å berøre MENU på skjermen. Dette kameraet er utstyrt med en funksjonsveiviser som gir deg muligheten til enkelt å velge blant funksjonene. Når du viser veiviseren, har du tilgang til en rekke forskjellige funksjoner.



## Menyelementer

### Opptak

Filmopptaksscene	Velge filmopptaksmodus.
Enkel modus	Ta stillbilder med et minimum av funksjoner.
Blits	Angir innstillinger for blits.
Selvutl.	Angir innstillinger for selvutløser.
Uskarp-effekt	Stille inn nivået for uskarp bakgrunn når du fotograferer i modus for uskarp bakgrunn.
Bildestørrelse (Dual Rec)	Angi størrelsen for stillbilder som blir fotografert under filmopptak.
Bildestørrelse/ Panoramabildestørrelse/ Videostørrelse/ Videokvalitet	Velge bildestørrelse og bilde kvalitet for stillbilder, panoramabilder eller filmfiler.
Innstillinger for seriebilder	Angir innstillinger for seriebilder.
Makro	Tar flotte nærbilder av små motiver.
HDR-maleri-effekt	Angir effektnivå når [HDR-maleri] er angitt som Bildeeffekt.
Område for fremheving	Angir hvilken del kameraet skal fokusere på når [Minityr] er angitt som Bildeeffekt.



Fargenyanser	Angir fargenyanse når [Leketøyskamera] er angitt som Bildeeffekt.
Utvalgt farge	Angir utvalgt farge når [Delfarge] er angitt som Bildeeffekt.
EV	Justere eksponeringen manuelt.
ISO	Justere lysfølsomheten.
Hvitbalanse	Justere fargetonene i et bilde.
Hvitbalanse under vann	Justere fargetonene når du gjør opptak under vann.
Fokus	Velge fokuseringsmetode.
Målemodus	Velge målemetoden som stiller inn hvilken del av motivet som skal måles for å bestemme riktig eksponering.
Scenegjenkjenning	Stille inn på å oppdage opptaksforholdene automatisk.
Myke hudtoner-effekt	Stille inn myke hudtoner-effekten, og effektnivået.
Smilutløser	Stille inn kameraet på å utløse lukkeren automatisk, når et smil oppdages.
Smilsensitivitet	Stille inn følsomheten for smilutløserfunksjonen for gjenkjenning av smil.
Ansiktsgjenkjenning	Velge registrering av ansikter, og justere ulike innstillinger automatisk.
Anti-blunk	Stille inn kameraet slik at det automatisk tar to bilder og velger det bildet øynene ikke er lukket på.
SteadyShot for video	Angi styrkegraden for SteadyShot i filmmodus. Hvis du endrer denne innstillingen, endres også synsvinkelen.
Kameraveiviser	Søke etter kameraets funksjoner etter behov.

NO

## Visning





Enkel modus	Øke tekststørrelsen på skjermen for å gjøre denne enklere å bruke.
Velg dato	Velger dato for bildevisning.
Kalender	Velger dato som skal spilles av i kalenderen.
Bildeindeks	Viser flere bilder samtidig.
Lysbildevisning	Velge en metode for kontinuerlig avspilling.
Slett	Slette et bilde.
Overfør med TransferJet	Overføre data ved å plassere to produkter som er utstyrt med TransferJet rett overfor hverandre.
Male	Maler på et stillbilde, og lagrer bildet som en ny fil.
Retusjere	Retusjere et bilde med ulike effekter.
3D-visning	Stille inn på å spille av bilder som er tatt i 3D-modus, på en 3D-TV.
Visningsmodus	Velge visningsformatet for bilder.
Vis seriegruppe	Velge å vise seriebilder i grupper, eller å vise alle bildene under avspilling.
Beskytt	Beskytte bildene.
Skriv ut (DPOF)	Legge til et utskriftsbestillingsmerke på et stillbilde.
Rotere	Rotere et stillbilde til venstre.
Lydvolum	Justerer volumet.
Eksponeringsdata	Angir om du ønsker å vise eksponeringsdata (Exif-data) for filen som for øyeblikket vises på skjermen.
Antall bilder i indeksen	Angir hvor mange bilder som skal vises i indeksskjermbildet.
Kameraveiviser	Søke etter kameraets funksjoner etter behov.

## Innstillingselementer

Når du berører MENU under opptak eller avspilling, vises valget

 (Innstillinger) til slutt. Du kan endre standardinnstillingene i

 -skjermbildet (Innstillinger).

 Opptaksinnstillinger	Videoformat/AF-lys/Rutenettlinje/Klart bilde-zoom/ Digital zoom/Vindstøyreduksjon/Veil. for scenegjenkj./ Rødøyereduksjon/Lukk. øyne-varsel/Skriv dato
 Hovedinnstillinger	Pip/Skjermlysstyrke/Language Setting/Skjermfarge/ Demomodus/Initialiser/KTRL for HDMI/ Undervannshus/Innst. for USB-tilkobl./Strømfors. via USB/LUN-innstillinger/Last ned musikk/Tøm musikk/ TransferJet/Eye-Fi/Strømsparer/Versjon
 Minnekortverktøy*	Formatere/Ny opptaksmappe/Endre opptaksmappe/ Slette opptaksmappe/Kopier/Filnummer
 Klokkeinnstillinger	Områdeinnstilling/Dato- og tidsinnstill.

\* Hvis det ikke er satt inn noe minnekort, vises  (Internminneverktøy), og du kan bare velge [Formatere].

## Installasjon av PC-programvare (Windows)

Programvaren "PlayMemories Home", som ligger i selve kameraet, gir deg muligheten til å importere stillbilder og filmer til datamaskinen og bruke dem. Selv om du ikke har installert "PlayMemories Home", kan du likevel fotografere og spille av bilder på kameraet, men "PlayMemories Home" kreves for å kunne importere AVCHD-filmer til datamaskinen.

- 1 Koble kameraet til en datamaskin.
- 2 Windows 7: [Computer] → kameraikon → medieikon → dobbeltklikk på [PMHOME.EXE]  
Windows XP/Vista: [Computer] (i Windows XP, [My Computer]) → [PMHOME] → Dobbeltklikk på [PMHOME.EXE]
- 3 Fullfør installasjonen ved å følge instruksjonene på skjermen.

### Merk

- Programvaren "PlayMemories Home" er ikke kompatibel med Mac OS. Hvis du skal vise bilder på en Mac, bruker du programvaren som er installert på datamaskinen.

Her finner du mer informasjon: <http://www.sony.co.jp/imsoft/Mac/>

### ■ Funksjoner i "PlayMemories Home"

Nedenfor finner du eksempler på funksjoner du har tilgang til gjennom "PlayMemories Home". For å dra nytte av de forskjellige funksjonene i "PlayMemories Home" kobler du til Internett og installerer "Expanded Feature".

- Du kan importere bilder som er tatt med kameraet, til en datamaskin, hvor de deretter kan vises.
- I kalendervisningen kan du vise bilder som er lagret på en datamaskin, etter opptaksdato.
- Du kan korrigere stillbilder (korrigering av røde øyne osv.), skrive ut bilder, sende bilder gjennom e-post og endre dato og tidspunkt for opptak.
- Du kan lagre og skrive ut bilder med dato.
- Du kan brenne en plate med AVCHD-filmer som er importert til en datamaskin. (Expanded Feature)

## Antall stillbilder og mulig opptakstid for film

Antallet stillbilder og mulig opptakstid kan variere med opptaksforholdene og minnekortet.

### Stillbilder

(Enheter: Bilder)

Størrelse \ Kapasitet	Internminne	Minnekort
	Ca. 19 MB	2 GB
16M	3	335
VGA	98	9600
16:9(12M)	3	355

### Film

Tabellen nedenfor viser de omtrentlige maksimale opptakstidene. Dette er den totale tiden for alle filmfiler. Kontinuerlig opptak er mulig i ca. 29 minutter.

Den maksimale størrelsen av en filmfil i MP4-format er opptil ca. 2 GB.

(h (time), m (minutt))

Størrelse \ Kapasitet	Internminne	Minnekort
	Ca. 19 MB	2 GB
AVC HD 24M (FX)	—	10 m (10 m)
AVC HD 9M (HQ)	—	25 m (15 m)
MP4 12M	—	15 m
MP4 3M	—	1 h 10 m

Tallet i ( ) angir den opptakstiden som minst er igjen.

- Opptakstiden for film varierer, fordi kameraet er utstyrt med VBR (Variable Bit Rate, eller variabel bit-hastighet), som automatisk justerer bilde kvaliteten etter den scenen som tas opp. Når du tar opp film av et motiv i rask bevegelse, er bildet klarere, men den gjenværende opptakstiden er kortere, fordi det kreves mer minne til opptaket. Den gjenværende opptakstiden varierer også med opptaksforholdene, motivet og innstillingene for bildekvalitet og bildestørrelse.

NO

## Om bruk av kameraet

### Funksjoner som er innebygd i dette kameraet

- Denne håndboken beskriver hver enkelt av funksjonene til TransferJet-kompatible/inkompatible enheter, 1080 60i-kompatible enheter og 1080 50i-kompatible enheter.

For å kontrollere om kameraet ditt støtter TransferJet-funksjonen og om det er en 1080 60i-kompatibel enhet eller 1080 50i-kompatibel enhet, kan du se etter følgende merker på bunnen av kameraet.

TransferJet-kompatibel enhet:  (TransferJet)

1080 60i-kompatibel enhet: 60i

1080 50i-kompatibel enhet: 50i

- Ikke se på 3D-bilder som er tatt med dette kameraet i lengre tid på 3D-kompatibel skjermer.
- Ser du på 3D-bilder som er tatt med dette kameraet på 3D-kompatible skjermer, vil du kunne oppleve ubehag i form av anstrengte øyne, tretthet eller kvalme. For å unngå slike symptomer anbefaler vi at du tar regelmessige pauser. Du må imidlertid selv finne ut hvor lange og hyppige disse pausene bør være da det vil variere fra person til person. Opplever du en eller annen form for ubehag, må du slutte å se på 3D-bilder til du føler deg bedre og oppsøke lege ved behov. Slå også opp i bruksanvisningen som fulgte med enheten eller programvaren du har koblet til eller bruker med dette kameraet. Vær oppmerksom på at synet hos et barn ikke er ferdig utviklet (særlig hos barn under 6-årsalder). Oppsøk barnelege eller øyelege før du lar barnet ditt se på 3D-bilder, og sørg for at barnet tar hensyn til forholdsreglene over når han/hun ser på slike bilder.

### Om bruk og stell

Unngå røff behandling, demontering, modifisering, fysiske støt eller slag, som f.eks. hammerslag, at produktet faller ned eller at noen tramper på det. Vær spesielt forsiktig med objektivet.

### Om opptak/avspilling

- Før du begynner å gjøre opptak, bør du gjøre et prøveopptak for å forvise deg om at kameraet virker som det skal.
- Ikke rett kameraet mot solen eller andre sterke lyskilder. Det kan få kameraet til å slutte å virke som det skal.
- Hvis det skulle oppstå kondens på kameraet, må denne fjernes før du bruker kameraet.
- Ikke rist eller slå på kameraet. Dette kan medføre funksjonsfeil, og du vil kanskje ikke kunne ta bilder. I tillegg kan opptaksmediene bli ubrukelige, eller bildedata kan bli ødelagt.

## **Ikke bruk/oppbevar kameraet på følgende steder**

- På svært varme, kalde eller fuktige steder  
I en bil som er parkert i solen kan kameraet bli deformert, noe som kan føre til at kameraet slutter å virke som det skal. Dette kan også skje på liknende steder.
- I direkte sollys eller nær en ovn  
Kameraet kan bli misfarget eller deformert, noe som kan føre til at kameraet slutter å virke som det skal.
- På et sted som er utsatt for vuggende bevegelser
- I nærheten av et sted som genererer kraftige radiobølger, sender ut stråling eller er svært magnetisk. I så fall vil kameraet kanskje ikke ta opp eller spille av bilder på riktig måte.

## **Om transportering**

Ikke sett deg i en stol eller på et annet sted med kameraet i baklommen på bukser eller skjørt, da dette kan føre til skader på kameraet.

## **Carl Zeiss-linse**

Kameraet er utstyrt med en Carl Zeiss-linse som er i stand til å reprodusere skarpe bilder med glimrende kontrast. Kameralinsen er produsert med et kvalitetssikringssystem sertifisert av Carl Zeiss i samsvar med kvalitetsstandardene til Carl Zeiss i Tyskland.

## **Om skjermen**

Skjermen er utviklet ved hjelp av avansert presisjonsteknologi som sikrer at over 99,99 prosent av pikslene er aktivt i bruk. Du vil imidlertid kunne oppleve at enkelte små mørke og/eller lyse (hvite, røde, blå eller grønne) punkter vises på skjermen. Disse punktene er en normal følge av produksjonsprosessen og påvirker ikke opptaket.

## **Om kameraets temperatur**

Kameraet og batteriet kan bli varme som følge av kontinuerlig bruk, men det er ikke en funksjonsfeil.

## **Om vern mot overoppheting**

Hvis kameraet eller batteriet har feil temperatur, vil du kanskje ikke kunne spille inn film, eller strømmen kan bli slått av automatisk for å beskytte kameraet. Det vises en melding på skjermen før kameraet blir slått av eller du ikke lenger kan ta opp film. I dette tilfellet må du la kameraet være avslått og vente til kamera- og batteritemperaturen synker. Hvis du slår på kameraet uten at kameraet og batteriet har fått avkjølt seg nok, kan det hende kameraet vil slås av igjen, eller at du ikke vil kunne ta opp film.

## **Om lading av batteriet**

Hvis du lader et batteri som ikke har vært i bruk på lenge, kan det hende du ikke vil kunne lade det helt opp.

Dette skyldes egenskaper ved batteriet, og er ikke en feil. Lad batteriet igjen.

## **Advarsel om opphavsrettigheter**

TV-programmer, filmer, videobånd og annet materiale kan være opphavsrettslig beskyttet. Uautoriserte opptak av slikt materiale kan stride mot bestemmelsene i Åndsverkloven.

## **Ingen erstatning for ødelagt innhold eller opptaksfeil**

Sony kan ikke gi erstatning for opptaksfeil, tap av eller skade på innspilt innhold som følge av funksjonsfeil i kameraet eller opptaksmediene e.l.

## **Rengjøre overflaten av kameraet**

Rengjør kameraoverflaten med en myk klut som er lett fuktet med vann, og tørk deretter av overflaten med en tørr klut. For å forhindre skade på overflaten eller huset:

- Ikke utsett kameraet for kjemiske produkter som tynner, bensin, alkohol, engangskluter, insektmiddel, solkrem eller insektgift.



# Spesifikasjoner

## Kamera

---

### [System]

Bildeenheter: 7,77 mm (1/2,3 type)

Exmor R CMOS-sensor

Kameraets totale pikselantall:

Ca. 16,8 megapiksler

Kameraets effektive pikselantall:

Ca. 16,2 megapiksler

Objektiv: Carl Zeiss Vario-Tessar 4x zoomobjektiv

f = 4,43 mm – 17,7 mm (25 mm – 100 mm (35 mm filmekvivalent))

F3,5 (W) – F4,6 (T)

Når du tar opp film (16:9):

27 mm – 108 mm\*

Når du tar opp film (4:3):

33 mm – 132 mm\*

\* Når [SteadyShot for video] er stilt inn på [Standard]

SteadyShot: Optisk

Eksponeringskontroll: Automatisk eksponering, scenevalg (16 modi)

Hvitbalanse: Automatisk, Dagslys, Overskyet, Fluorescerende 1/2/3, Strålende, Blits, Ett trykk, Under vann 1/2

Signalformat:

For 1080 50i: PAL-farge, CCIR-standard HDTV 1080/50i-spesifikasjon

For 1080 60i: NTSC-farge, EIA-standard HDTV 1080/60i-spesifikasjon

Filformat:

Stillbilder: JPEG (DCF, Exif, MPF Baseline) kompatibel, DPOF-kompatibel

3D-stillbilder: Kompatibel med MPO (MPF Extended (Disparity Image))

Film (AVCHD-format): AVCHD-format Ver. 2.0-kompatibel

Video: MPEG-4 AVC/H.264

Lyd: Dolby Digital 2 kanaler, utstyrt med Dolby Digital Stereo Creator

- Produsert med lisens fra Dolby Laboratories.

Film (MP4-format):

Video: MPEG-4 AVC/H.264

Lyd: MPEG-4 AAC-LC 2 kanaler

Opptaksmedier: Internminne

(Ca. 19 MB), "Memory Stick Duo", "Memory Stick Micro", SD-kort, microSD-minnekort

Blits: Blitsområde (ISO-følsomhet (anbefalt eksponeringsindeks) innstilt på Auto):

Ca. 0,08 m til 3,7 m (W)

Ca. 0,5 m til 2,7 m (T)

---

### [Inngangs- og utgangskontakter]

HDMI-kontakt: HDMI-minikontakt  
Multikontakt:

Type3b (AV-ut/USB/DC-inn)

Videoutgang

Lydutgang

USB-kommunikasjon

USB-kommunikasjon:

Hi-Speed USB (USB 2.0)

NO

---

## [Skjerm]

LCD-skjerm:

Bred (16:9), 7,5 cm (3,0 type) TFT drive

Totalt antall punkter: 921 600 punkter

---

## [Strøm, generelt]

Strøm: Oppladbart batteri NP-BN, 3,6 V

Strømadapter AC-UB10/UB10B, 5 V

Strømforsbruk (under opptak): 1,0 W

Driftstemperatur:

-10 °C til +40 °C

Oppbevaringstemperatur:

-20 °C til +60 °C

Mål (CIPA-kompatibel):

95,9 mm × 56,2 mm × 17,9 mm (B/H/D)

Vekt (CIPA-kompatibel) (inklusive NP-BN-batteri og "Memory Stick Duo"):

Ca. 133 g

Mikrofon: Stereo

Høytaler: Monolyd

Exif Print: Kompatibelt

PRINT Image Matching III:

Kompatibelt

Vannetthet/støvtetthet: Samsvarer med

IEC60529 IP58 (Kameraet kan brukes ned til en vanndybde på 5 m i 60 minutter.)

Motstandsdyktighet mot slag:

I samsvar med standardene MIL-STD 810F Method 516.5-Shock har dette produktet bestått testing der det er blitt sluppet fra en høyde på 1,5 m og ned på en 5 cm tykk kryssfinerplate.

Motstandsdyktigheten mot vann, støv og støt er basert på standardtester utført av Sony.

## Strømadapter AC-UB10/UB10B

Strømbehov: AC 100 V til 240 V,

50 Hz/60 Hz, 70 mA

Utgangsspenning: DC 5 V, 0,5 A

Driftstemperatur: 0 °C til 40 °C

Oppbevaringstemperatur:

-20 °C til +60 °C

Mål: Ca. 50 mm × 22 mm × 54 mm (B/H/D)

Vekt:

For USA og Canada: Ca. 48 g

For andre land eller regioner enn

USA og Canada: Ca. 43 g

## Oppladbart batteri NP-BN

Brukt batteri: Litium-ion-batteri

Maksimal spenning: DC 4,2 V

Merkespenning: DC 3,6 V

Maksimal ladespenning: DC 4,2 V

Maksimal ladestrøm: 0,9 A

Kapasitet:

Normal: 2,3 Wh (630 mAh)

Minimum: 2,2 Wh (600 mAh)

Forbehold om endringer i design og spesifikasjoner uten nærmere varsel.

## Varemerker

- Følgende merker er varemerker for Sony Corporation.  
**Cyber-shot**, "Cyber-shot", "Memory Stick PRO Duo", "Memory Stick PRO-HG Duo", "Memory Stick Duo", "Memory Stick Micro"
- "AVCHD" og "AVCHD"-logoen er varemerker for Panasonic Corporation og Sony Corporation.
- Windows er enten et registrert varemerke eller et varemerke for Microsoft Corporation i USA og/eller andre land.
- Mac er et registrert varemerke for Apple Inc.
- SDXC er et varemerke for SD-3C, LLC.
- "PS" og "PlayStation" er registrerte varemerker for Sony Computer Entertainment Inc.
- I tillegg er system- og produktnavn som brukes i denne håndboken som regel varemerker eller registrerte varemerker for sine respektive utviklere eller produsenter. Merkene <sup>TM</sup> eller ® brukes imidlertid ikke i alle tilfeller i denne håndboken.



- Få det enda morsommere med din PlayStation 3 ved å laste ned programmet for PlayStation 3 fra PlayStation Store (der det er tilgjengelig.)
- Programmet for PlayStation 3 krever en PlayStation Network-konto og en programnedlasting. Tilgjengelig i områder der PlayStation Store er tilgjengelig.

Ytterligere informasjon om dette produktet og svar på vanlige spørsmål finner du på kundeservice-sidene våre på Internett (Customer Support Website).

<http://www.sony.net/>

Trykt på minst 70% resirkulert papir med VOC (= flyktig organisk forbindelse)-fri vegetabilisk oljebasert trykkfarge.

## Lær mere om kameraet ("Cyber-shot-brugervejledning")



"Cyber-shot-brugervejledning" er en online vejledning. Se i vejledningen angående detaljerede forklaringer om kameraets mange funktioner.

- ① Besøg Sonys supportside.  
<http://www.sony.net/SonyInfo/Support/>
- ② Vælg dit land eller region.
- ③ Søg efter modelnavnet på dit kamera på supportsiden.
  - Se modelnavnet i bunden af dit kamera.

## Kontrol af de medfølgende dele

Tallet i parentes angiver antallet.

- Kamera (1)
- Genopladeligt batteri NP-BN (1)  
(Dette genopladelige batteri kan ikke anvendes sammen med Cyber-shot, som leveres med NP-BN1-batteriet.)
- Malepen (1)
- USB-kabel til flerfunktionsterminal (1)
- AC-UB10/UB10B-lysnetadapter (1)
- Netledning (medfølger ikke i USA og Canada) (1)
- Håndledsrem (1)
- Betjeningsvejledning (denne vejledning) (1)
- Bemærkninger om vandtæthed (1)

## ADVARSEL

Apparatet må ikke udsættes for regn eller fugt af hensyn til risiko for brand eller elektrisk stød.

## VIGTIGE SIKKERHEDSINSTRUKTIONER

### -GEM DISSE INSTRUKTIONER

### FARE

## LÆS OMHYGGELIGT DISSE INSTRUKTIONER FOR AT REDUCERE RISIKOEN FOR BRAND ELLER ELEKTRISK STØD

Hvis udformningen af stikket ikke passer til stikkontakten, skal du anvende en stikadapter med en udformning, der passer til stikkontakten.

## FORSIGTIG

### Batteri

Hvis batteriet håndteres forkert, kan det eksplodere og forårsage brand eller endog kemiske forbrændinger. Bemærk følgende advarsler.

- Skil ikke enheden ad.
- Knus ikke batteriet, og udsæt det ikke for stød eller belastning såsom at hamre på det, tabe det eller træde på det.
- Kortslut det ikke, og lad ikke metalgenstande komme i kontakt med batteriterminalerne.
- Udsæt det ikke for høje temperaturer over 60 °C, f.eks. direkte sollys eller i en bil, der er parkeret i solen.
- Brænd ikke batteriet, og udsæt det ikke for ild.
- Undgå at håndtere beskadigede eller lækkende Lithium-Ion-batterier.
- Sørg at oplade batteriet ved hjælp af en ægte Sony batterioplader eller en enhed, som kan oplade batteriet.
- Opbevar batteriet uden for små børns rækkevidde.
- Hold batteriet tørt.
- Udskift kun batteriet med et batteri af samme type eller en tilsvarende type, som anbefales af Sony.
- Bortskaf brugte batterier omgående som beskrevet i vejledningen.

DK

## I Lysnetadapter

Tilslut lysnetadapteren til den nærmeste stikkontakt. Hvis der opstår nogen problemer under brug af lysnetadapteren, skal du straks afbryde strømmen ved at trække stikket ud af stikkontakten.

Netledningen, hvis den medfølger, er lavet specielt til brug udelukkende med dette kamera og bør ikke anvendes med andet elektrisk udstyr.

## Til kunder i Europa

### I Bemærkning til kunder i lande, hvor EU-direktiverne gælder

Producenten af dette produkt er Sony Corporation, 1-7-1 Konan Minato-ku Tokyo, 108-0075 Japan. Den autoriserede repræsentant for EMC og produktsikkerhed er Sony Deutschland GmbH, Hedelfinger Strasse 61, 70327 Stuttgart, Germany. Se de angivne adresser i de separate service- og garantidokumenter angående service og garanti.

Dette produkt er blevet testet og fundet i overensstemmelse med de grænser, som er afstukket i EMC-direktivet for anvendelse af kabler, som er kortere end 3 meter.

### I OBS!

De elektromagnetiske felter ved de specifikke frekvenser kan påvirke apparatets lyd og billede.

### I Bemærk!

Genstart programmet, eller afbryd forbindelsen, og tilslut kommunikationskablet igen (USB osv.), hvis statisk elektricitet eller elektromagnetisk interferens bevirker, at dataoverførslen afbrydes midtvejs (fejl).

### I Håndtering af udtjente elektriske og elektroniske produkter (Gælder for den Europæiske Union og andre europæiske lande med separate indsamlingssystemer)



Dette symbol på produktet eller emballagen angiver, at produktet ikke må behandles som husholdningsaffald. Det skal i stedet indleveres på en genbrugsplads specielt indrettet til modtagelse og oparbejdning af elektriske og elektroniske produkter. Ved at sikre at produktet bortskaffes korrekt, forebygges de eventuelle negative miljø- og sundhedsskadelige påvirkninger, som en ukorrekt affaldshåndtering af produktet kan forårsage. Genindvinding af materialer vil medvirke til at bevare naturens ressourcer. Yderligere information om genindvindingen af dette produkt

kan fås hos kommunen, det lokale renovationselskab eller butikken, hvor produktet blev købt.

## I Fjernelse af udtjente batterier (gælder for den Europæiske Union og andre europæiske lande med separate indsamlingssystemer)



Dette symbol på batteriet eller emballagen betyder, at batteriet leveret med dette produkt ikke må bortskaffes som husholdningsaffald.

På visse batterier kan dette symbol anvendes i kombination med et kemisk symbol. Det kemiske symbol for kviksølv (Hg) eller bly (Pb) er anført hvis batteriet indeholder mere end 0,0005% kviksølv eller 0,004% bly.

Ved at sikre at sådanne batterier bortskaffes korrekt, tilsikres det, at de mulige negative konsekvenser for sundhed og miljø, som kunne opstå ved en forkert affaldshåndtering af batteriet, forebygges. Materiale genindvindingen bidrager ligeledes til at beskytte naturens ressourcer.

Hvis et produkt kræver vedvarende elektricitetsforsyning af hensyn til sikkerheden samt ydeevnen eller data integritet, må batteriet kun fjernes af dertil uddannet personale.

For at sikre en korrekt håndtering af batteriet bør det udtjente produkt kun afleveres på dertil indrettede indsamlingspladser beregnet til affaldshåndtering af elektriske og elektroniske produkter.

Med hensyn til øvrige batterier, se venligst afsnittet der omhandler sikker fjernelse af batterier. Batteriet skal derefter afleveres på et indsamlingsted beregnet til affaldshåndtering og genindvinding af batterier.

Yderlige information om genindvinding af dette produkt eller batteri kan fås ved at kontakte den kommunale genbrugsstation eller den butik, hvor produktet blev købt.

## Om kameraets vandtæthed, støvtæthed og stødsikkerhed

Dette kamera er konstrueret til at være vandtæt, støvtæt og stødsikkert. Beskadigelse pga. misbrug, forkert brug eller manglende korrekt vedligeholdelse af kameraet er ikke dækket af den begrænsede garanti.

- Dette kamera er vandtæt/støvtæt svarende til IEC60529 IP58. Kameraet kan anvendes i en vanddybde på op til 5 m i 60 minutter.
- Udsæt ikke kameraet for vand under tryk, som f.eks. fra en vandhane.
- Må ikke bruges i varme kilder.
- Brug kameraet i det anbefalede vandtemperaturområde på  $-10^{\circ}\text{C}$  til  $+40^{\circ}\text{C}$ .
- Dette produkt er blevet testet, og har bestået testen, i overensstemmelse med MIL-STD 810F Method 516.5-Shock-standarderne for tab fra en højde på 1,5 m over en 5 cm tyk krydsfinerplade\*.
- \* Afhængigt af forholdene og omstændighederne gives der ikke nogen garanti mht. beskadigelse af, funktionsfejl på eller vandtætheden af dette kamera.
- Med hensyn til støvtætheden/stødsikkerheden gives der ikke nogen garanti for, at kameraet ikke vil blive ridset eller bulet.
- Nogle gange mister kameraet vandtætheden, hvis det udsættes for et stærkt stød, f.eks. pga. at det tabes. Vi anbefaler, at kameraet efterses af en autoriseret reparatør mod et gebyr.
- Det medfølgende tilbehør lever ikke op til specifikationerne for vandtæthed, støvtæthed og stødsikkerhed.

### Bemærkninger inden brug af kameraet under/i nærheden af vand

- Sørg for, at der ikke er nogen fremmedlegemer som f.eks. sand, hår eller snavs inden i batteri-/ hukommelseskortdækslet eller multistikdækslet. Selv en lille smule fremmedlegemer kan forårsage, at der trænger vand ind i kameraet.

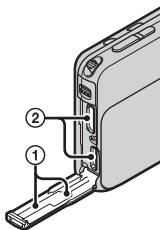



- Kontrollér, at pakningen og dens tilstødende overflader ikke er blevet ridset. Selv en lille ridse kan medføre, at der trænger vand ind i kameraet. Hvis pakningen eller dens tilstødende overflader bliver ridset, skal du aflevere kameraet til en autoriseret reparatør for at få udskiftet pakningen mod et gebyr.
- Hvis der kommer snavs eller sand på pakningen eller dens tilstødende overflader, skal du tørre området rent med en tør klud, som ikke efterlader nogen fibre. Sørg for at forhindre, at pakningen bliver ridset på grund af berøring under opladning af et batteri eller ved brug af et kabel.
- Åbn/luk ikke batteri-/hukommelseskortdækslet eller multistikdækslet med våde eller sandede hænder eller i nærheden af vand. Der er en risiko for, at dette vil medføre, at der trænger sand eller vand ind i kameraet. Inden dækslet åbnes, skal du udføre proceduren, som er beskrevet i "Rengøring efter brug af kameraet under/i nærheden af vand".
- Åbn batteri-/hukommelseskortdækslet og multistikdækslet når kameraet er fuldstændig tørt.
- Sørg altid for, at batteri-/hukommelseskortdækslet og multistikdækslet er ordentligt låst.

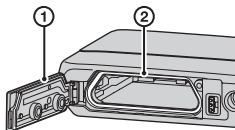

- ① Pakning
- ② Overflade, der er i kontakt med pakningen

### Bemærkninger om brug af kameraet under/i nærheden af vand

- Berøringspanelet aktiveres muligvis af vandsprøjt på skærmikonerne. Når du anvender kameraet under/i nærheden af vand, anbefales det, at du skjuler ikonerne ved at berøre DISP OFF på højre side af skærmen. Berør DISP ON i nogle få sekunder for at få vist ikonerne igen.
- Berøringspanelet kan ikke betjenes under vand. Anvend kameraets knapper til at foretage betjeningen for optagelse.
- Udsæt ikke kameraet for stød som f.eks. ved at springe ned i vand.
- Åbn og luk ikke batteri-/hukommelseskortdækslet eller multistikdækslet, mens du er under/i nærheden af vand.
- Brug et undervandshus (undervandspakken), som fås separat, hvis du dykker dybere ned under vandet end 5 meter.
- Dette kamera synker i vand. Stik din hånd igennem håndledsremmen for at forhindre, at kameraet synker.
- Der kan optræde svage, hvide, cirkulære pletter på fotos taget med blitz under vandet pga. refleksioner fra flydende objekter. Dette er ikke en funktionsfejl.

- Vælg  (Under vandet) i Valg af motiv for at optage under vand med mindre forvrængning.
- Hvis der er vanddråber eller andre fremmedlegemer på objektivet, vil du ikke være i stand til at optage klare billeder.
- Åbn ikke objektivdækslet på steder med hvirvlende sand.

### Rengøring efter brug af kameraet under/i nærheden af vand

- Rengør altid kameraet med vand inden for 60 minutter efter brug, og åbn ikke batteri-/ hukommelseskortdækslet eller multistikdækslet før rengøringen er afsluttet. Der kan komme sand eller vand ind på steder, hvor det ikke kan ses. Hvis kameraet ikke skylles, forringes vandtætheden.
- Lad kameraet ligge i en rengøringskål med rent vand i ca. 5 minutter. Ryst derefter forsigtigt kameraet, tryk på hver knap, tryk på zoomknappen eller objektivdækslet under vandet for at fjerne alt salt, sand eller andet som sidder fast på knapperne eller objektivdækslet.
- Tør vanddråber af med en blød klud efter skylning. Lad kameraet tørre fuldstændigt på et sted i skygge med god ventilation. Tør ikke kameraet med en hårtørrer, eftersom der er risiko for deformation og/eller forringet vandtæthed.
- Tør vanddråber eller støv på hukommelseskort-/batteridækslet eller terminaldækslet af med en blød, tør klud.
- Dette kamera er konstrueret sådan, at det tømmer vand ud. Der løber vand ud fra åbningerne omkring ON/OFF (Strøm)-knappen, zoomknappen og andre knapper. Efter kameraet er fjernet fra vandet, skal det placeres på et tørt stykke stof et stykke tid, så vandet kan tømmes ud.
- Der kan opstå bobler, når kameraet placeres under vand. Dette er ikke en funktionsfejl.
- Kameraet kan blive misfarvet, hvis det kommer i kontakt med solcreme eller sololie. Hvis kameraet kommer i kontakt med solcreme eller sololie, skal det hurtigt tørres af.
- Lad ikke kameraet være, mens der er saltvand inden i eller på overfladen. Dette kan medføre korrosion eller misfarvning, og forringelse af vandtætheden.
- For at beholde kameraet vandtæt anbefaler vi, at du én gang om året medbringer det til din forhandler eller til en autoriseret reparatør, for at få skiftet batteri-/hukommelseskortdækslets pakning eller multistikdækslets pakning ud mod et gebyr.



## Identifikation af kameraets dele

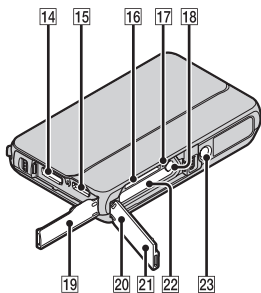
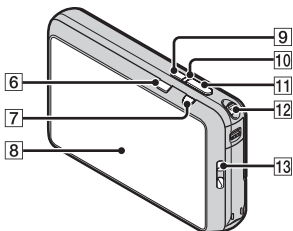
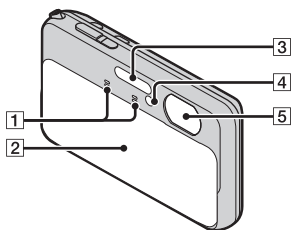

- 1 Mikrofon
- 2 Objektivdæksel
- 3 Blitz
- 4 Selvløserlampe/Lampe til smiludløser/AF-lampe
- 5 Objektiv
- 6 ▶ (Afspil)-knap
- 7 MOVIE (Film)-knap
- 8 LCD-skærm/berøringspanel
- 9 ON/OFF (Strøm)-knap
- 10 Strøm-/Opladelampe
- 11 Udløserknap
- 12 W/T (Zoom)-knap
- 13 Krog til håndledsrem
- 14 HDMI-ministik
- 15 Multistik (Type3b)
- 16 Hukommelseskort-åbning
- 17 Aktivitetslampe
- 18 Udløsergreb til batteri
- 19 Stikdæksel
- 20 Batteri-/hukommelseskortdæksel
- 21  (TransferJet™)-mærke
- 22 Åbning til batteriindsættelse
- 23 Stik til kameraetativ

- Anvend et stativ med en skrue, der er mindre end 5,5 mm lang. Ellers kan du ikke fastgøre kameraet ordentligt, og der kan opstå skade på kameraet.

DK

## Indsætning af batteriet

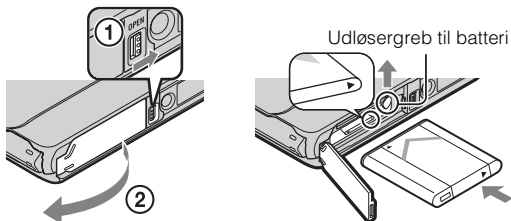

**1** Åbn dækslet.

**2** Indsæt batteriet.

- Ret batteriet ind efter styreskinnen inde i åbningen til batteriindsættelse. Indsæt batteriet indtil udløsergabet til batteriet låses på plads.
- Luk omhyggeligt batteridækslet, indtil du hører dækslets skydelås klikke på plads, og det gule mærke under skydelåsen ikke længere kan ses.
- Det kan beskadige kameraet, hvis dækslet lukkes, uden at batteriet er sat korrekt i.

## Opladning af batteriet

For kunder i USA og Canada

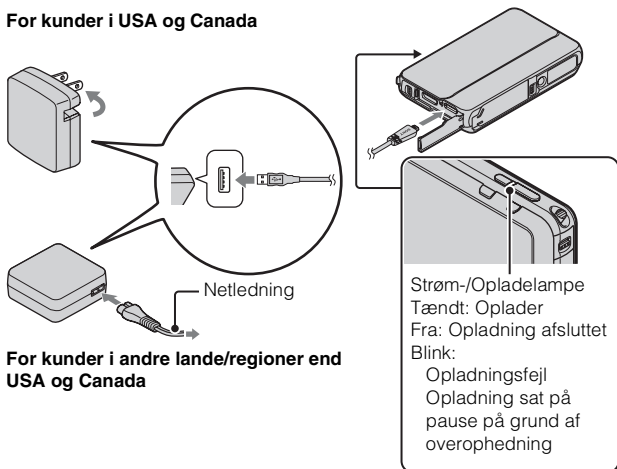

For kunder i andre lande/regioner end USA og Canada

**1** Åbn stikdækslet og tilslut kameraet og lysnetadapteren (medfølger) vha. USB-kablet til flerfunktionsterminal (medfølger).

**2** Tilslut lysnetadapteren til stikkontakten.

Strøm-/opladelampen lyser orange, og opladningen begynder.

- Sluk for kameraet under opladning af batteriet.
- Du kan foretage opladning af batteriet, selvom det er delvist opladt.
- Når strøm-/opladelampen blinker, og opladningen ikke er færdig, skal du fjerne og genindsætte batteriet.

DK

## Bemærkninger

- Hvis strøm-/opladelampen på kameraet blinker, når lysnetadapteren er tilsluttet til stikkontakten, angiver dette, at opladningen er midlertidigt afbrudt, fordi temperaturen er uden for det anbefalede område. Når temperaturen igen kommer inden for det passende temperaturområde, begynder opladningen igen. Det anbefales at oplade batteriet i en omgivelsestemperatur på mellem 10 °C og 30 °C.
- Batteriet oplades muligvis ikke ordentligt, hvis batteriets terminaldel er beskidt. I dette tilfælde skal du forsigtigt tørre eventuelt støv af med en blød klud eller en vatpind for at rengøre batteriets terminaldel.
- Tilslut lysnetadapteren (medfølger) til den nærmeste stikkontakt. Hvis der opstår funktionsfejl under brug af lysnetadapteren, skal du straks tage stikket ud af stikkontakten for at afbryde forbindelsen til strømkilden.
- Når opladningen er afsluttet, skal lysnetadapteren afbrydes fra stikkontakten.
- Sørg for kun at bruge originale batterier, USB-kabel til flerfunktionsterminal (medfølger) og lysnetadapter (medfølger) fra Sony.
- BC-TRN2-batteriopladeren (sælges separat) er i stand til at hurtigoplade det genopladelige NP-BN-batteri, der følger med denne model. BC-TRN-batteriopladeren (sælges separat) er ikke i stand til at hurtigoplade det genopladelige NP-BN-batteri, der følger med denne model.

## ■ Opladningstid (fuld opladning)

Opladningstiden er ca. 115 min. ved brug af lysnetadapteren (medfølger).

## Bemærk

- Opladningstiden ovenfor gælder for opladning af et fuldt afladet batteri ved en temperatur på 25 °C. Opladningen kan tage længere tid afhængigt af brugsforholdene og omstændighederne.

## ■ Opladning via tilslutning til en computer

Batteriet kan oplades ved at tilslutte kameraet til en computer vha. et USB-kabel til flerfunktionsterminal.

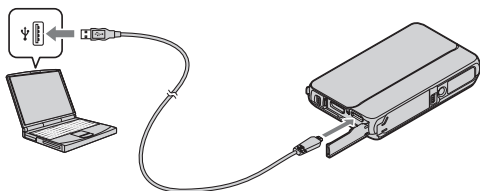

## Bemærk

- Bemærk følgende punkter vedrørende opladning via en computer:
  - Hvis kameraet er tilsluttet til en bærbar computer, som ikke er tilsluttet til en strømkilde, aftager batteriniveauet på den bærbare computer. Oplad ikke i længere tid ad gangen.
  - Du skal ikke tænde/slukke eller genstarte computeren, eller starte computeren fra dvaletilstand, når der er oprettet en USB-forbindelse mellem computeren og kameraet. Kameraet kan muligvis forårsage en funktionsfejl. Inden du tænder/slukker eller genstarter computeren, eller starter den fra dvaletilstand, skal kameraet afbrydes fra computeren.
  - Der gives ingen garanti for opladning med en specialbygget eller modificeret computer.

## Batteriets levetid og antallet af billeder der kan optages og afspilles

	Batteriets levetid	Antal billeder
Optagelse (stillbilleder)	Ca. 125 min.	Ca. 250 billeder
Visning (stillbilleder)	Ca. 190 min.	Ca. 3800 billeder
Optagelse (film)	Ca. 60 min.	—

## Bemærkninger

- Antallet af billeder ovenfor gælder, når batteriet er fuldt opladt. Antallet af billeder aftager muligvis afhængigt af brugsforholdene.
- Det antal billeder, som kan optages, gælder for optagelse under følgende forhold:
  - Brug af Sony "Memory Stick PRO Duo" (Mark2) (sælges separat)
  - Batteriet anvendes ved en omgivende temperatur på 25 °C.
- Antallet under "Optagelse (stillbilleder)" er baseret på CIPA-standarden og gælder for optagelse under følgende forhold:  
(CIPA: Camera & Imaging Products Association)
  - [Skærmlysstyrke] er indstillet til [3(Normal)].
  - Optagelse hvert 30. sekund.
  - Zoom skifter mellem fuld W og T.
  - Blitzen udløses én gang hver anden gang.
  - Strømmen tænder og slukker én gang hver tiende gang.
- Batterilevetiden for film gælder for optagelse under følgende forhold:
  - Filmkvalitet: AVC HD HQ
  - Når kontinuerlig optagelse stopper pga. indstillede begrænsninger (side 26), kan du trykke på MOVIE (Film)-knappen igen og fortsætte optagelsen. Optagefunktioner som f.eks. zoom fungerer ikke.

DK

## ■ Strømforsyning

Kameraet kan forsynes med strøm fra stikkontakten ved tilslutning til lysnetadapteren og brug af USB-kablet til flerfunktionsterminal (medfølger). Du kan importere billeder til en computer uden at bekymre dig om at batteriet opbruges ved at tilslutte kameraet til en computer vha. USB-kablet til flerfunktionsterminal.

Du kan endvidere anvende lysnetadapteren AC-UD10 (sælges separat) til brug for optagelse til strømforsyning under optagelse.

### **Bemærkninger**

- Der kan ikke tilføres strøm, når batteriet ikke er indsat i kameraet.
- Når kameraet er tilsluttet direkte til en computer eller til en stikkontakt vha. den medfølgende lysnetadapter AC-UB10/UB10B, er der kun strømforsyning til rådighed i afspilningstilstand. Hvis kameraet er i optagetilstand, eller mens du ændrer kameraets indstillinger, tilføres der ikke strøm, selvom du opretter en USB-forbindelse vha. USB-kablet til flerfunktionsterminal.
- Hvis du tilslutter kameraet til en computer vha. USB-kablet til flerfunktionsterminal, mens kameraet er i afspilningstilstand, skifter kameraets skærm fra afspilningsskærmen til USB-tilslutningsskærmen. Tryk på  (Afspil)-knappen for at skifte til afspilningsskærmen.



## Indsættelse af et hukommelseskort (sælges separat)

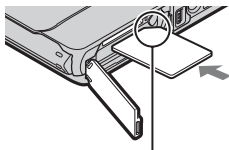
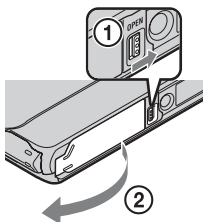

Kontroller, at det afskårne hjørne vender rigtigt.

---

**1** Åbn dækslet.

**2** Indsæt hukommelseskortet (sælges separat).

- Indsæt hukommelseskortet med det afskårne hjørne vendt som vist på illustrationen, indtil det klikker på plads.

**3** Luk dækslet.

---

## ■ Anvendelige hukommelseskort

	Hukommelseskort	Til stillbilleder	Til film
<b>A</b>	Memory Stick PRO Duo	<input type="radio"/>	<input type="radio"/> (kun Mark2)
	Memory Stick PRO-HG Duo	<input type="radio"/>	<input type="radio"/>
	Memory Stick Duo	<input type="radio"/>	—
<b>B</b>	Memory Stick Micro (M2)	<input type="radio"/>	<input type="radio"/> (kun Mark2)
<b>C</b>	SD-hukommelseskort	<input type="radio"/>	<input type="radio"/> (klasse 4 eller hurtigere)
	SDHC-hukommelseskort	<input type="radio"/>	<input type="radio"/> (klasse 4 eller hurtigere)
	SDXC-hukommelseskort	<input type="radio"/>	<input type="radio"/> (klasse 4 eller hurtigere)
<b>D</b>	microSD-hukommelseskort	<input type="radio"/>	<input type="radio"/> (klasse 4 eller hurtigere)
	microSDHC-hukommelseskort	<input type="radio"/>	<input type="radio"/> (klasse 4 eller hurtigere)

- I denne vejledning omtales produkterne i tabellen overfor under ét som følgende:  
A: "Memory Stick Duo"  
B: "Memory Stick Micro"  
C: SD-kort  
D: microSD-hukommelseskort

### **Bemærk**

- Når du anvender "Memory Stick Micro"- eller microSD-hukommelseskort med dette kamera, skal du sørge for at bruge dem med den passende adapter.

## ■ Sådan tages hukommelseskortet/batteriet ud

Hukommelseskort: Tryk én gang ind på hukommelseskortet for at få det skubbet ud.

Batteri: Skub udløsergrebet til batteri. Pas på ikke at tabe batteriet.

### **Bemærk**

- Fjern aldrig hukommelseskortet/batteriet, når aktivitetslampen (side 9) er tændt. Dette kan muligvis beskadige data i den interne hukommelse/hukommelseskortet.

## Indstilling af uret

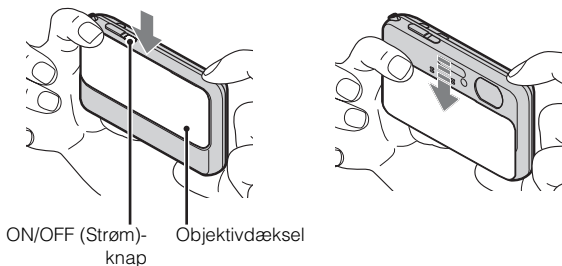

### 1 Tryk objektivdækslet nedad.

Kameraet tændes. Strømlampen lyser kun grønt, når kameraet starter. Indstillingen for dato og klokkeslæt vises, når du tænder for kameraet første gang.

- Du kan også tænde for kameraet ved at trykke på ON/OFF (Strøm)-knappen.
- Det kan tage tid, før kameraet tændes og betjening er mulig.

### 2 Vælg et ønsket sprog.

### 3 Vælg et ønsket geografisk sted ved at følge instruktionerne på skærmen og berør derefter [Næst].

### 4 Indstil [Sommertid], [Dato-/tidsformat] og [Dato og tid] og berør derefter [Næst].

- Midnat angives som 12:00 AM, og middag som 12:00 PM.

### 5 Berør [OK].

### 6 Følg instruktionerne på skærmen.

DK

## Optagelse af stillbilleder/film

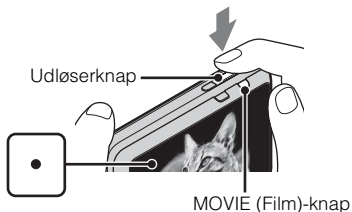

### Optagelse af stillbilleder

---

- 1 Tryk udløserknappen halvvejs ned for at fokusere.  
Når billedet er fokuseret, lyder der et bip, og ●-indikatoren lyser.
  - 2 Tryk udløserknappen helt ned for at optage et billede.
- 

### Optagelse af film

---

- 1 Tryk på MOVIE (Film)-knappen for at starte optagelsen.
    - Brug W/T (zoom)-knappen til at ændre zoomskalaen.
  - 2 Tryk på MOVIE-knappen igen for at stoppe optagelsen.
- 

### Bemærkninger

- Når zoomfunktionen anvendes under optagelse af en film, optages lyden af betjeningen af knappen med på lydsporet. Lyden af betjeningen af MOVIE-knappen kan muligvis også blive optaget med, når filmoptagelsen afsluttes.
- Det er muligt at foretage kontinuerlig optagelse i ca. 29 minutter ad gangen med kameraets standardindstillinger, og når temperaturen er ca. 25 °C. Når filmoptagelsen er afsluttet, kan du begynde at optage igen ved at trykke på MOVIE-knappen igen. Optagelsen stopper muligvis for at beskytte kameraet afhængigt af den omgivende temperatur.

## Visning af billeder



▶ (Afspil)



### 1 Tryk på ▶ (Afspil)-knappen.

- Når billeder på et hukommelseskort, som er optaget med et andet kamera, afspilles på dette kamera, vises registreringskærbilledet for datafilen.

### ■ Valg af næste/forrige billede

Berør ▶| (næste)/|◀ (forrige) på skærmen.

- For at afspille film skal du berøre ◻ (Afspil) i midten af skærmen.
- For at zoome ind skal du flytte W/T (zoom)-knappen til T-siden.

### ■ Sletning af et billede

Berør 🗑️ (slet) → [Dette bil.].

### ■ Vend tilbage til optagelse af billeder

Berør 📷 på skærmen.

- Du kan også vende tilbage til optagetilstand ved at trykke udløserknappen halvvejs ned.

DK

## Vejledning i kamera

Dette kamera er udstyret med en indbygget instruktionsvejledning. Den gør det muligt at søge i kameraets funktioner i henhold til dine behov.



---

### 1 Berør ? (Vejledning i kamera).

- ?-mærket vises nederst til venstre på skærmen under visning.

### 2 Vælg en søgemetode fra [Vejledning i kamera].

Optagelses/ afspilningsguide: Søg efter forskellige betjeningsfunktioner i optage-/visningstilstand.

Ikonguide: Søg efter funktionen og betydningen af viste ikoner.

Fejlfinding: Søg efter almindelige problemer og deres løsning.

Betjenings- vejledning: Søg efter funktioner i henhold til dine behov.

Søgeord: Søg efter funktioner via nøgleord.

Historie: Se de sidste 10 emner vist i [Vejledning i kamera].

---

## Introduktion af andre funktioner

Andre funktioner, som anvendes under optagelse eller afspilning, kan betjenes vha. berøring af MENU på skærmen. Dette kamera er udstyret med en funktionsguide, som gør det nemt at vælge mellem funktionerne. Du kan anvende forskellige funktioner under visning af guiden.



## ■ Menupunkter

### Optagelse

Filmoptagelses-scene	Vælg tilstanden for filmoptagelse.
Nem-tilstand	Optag stillbilleder med brug af minimale funktioner.
Blitz	Indstiller blitzindstillingerne.
Selvudløser	Indstiller selvudløserindstillingerne.
Defokus. effekt	Indstil niveauet for defokuseringseffekten af baggrunden ved optagelse i tilstanden Defokuseret baggrund.
Stillbil.format (Dual Rec)	Indstil stillbilledformatet for optagelse under en filmoptagelse.
Stillbilledformat/ Panoramabilled-format/Filmformat/ Filmkvalitet	Vælg billedformatet og -kvaliteten for stillbilleder, panoramabilleder eller filmfiler.
Indstillinger f. kont. optagelse	Indstiller serieoptagelsesindstillingerne.
Makro	Optager smukke nærbilleder af små motiver.
HDR-malerieffekt	Indstiller effektniveauet, når der er valgt [HDR-maleri] i Billedeffekt.
Fremhævet område	Indstiller den del der skal fokuseres på, når der er valgt [Miniature] i Billedeffekt.

Farvetone	Indstiller farvetonen, når der er valgt [Legetøjskamera] i Billedeffekt.
Ekstraheret farve	Vælger den farve der skal ekstraheres, når der er valgt [Delvis farve] i Billedeffekt.
EV	Juster eksponeringen manuelt.
ISO	Juster lysfølsomheden.
Hvidbalance	Juster farvetoner på et billede.
Hvidbalance under vandet	Juster farvetonerne ved optagelse under vand.
Fokus	Vælg fokuseringsmetoden.
Lysmålermetode	Vælg den lysmålermetode som indstiller hvilken del af motivet, der skal måles på, for at bestemme eksponeringen.
Scenegenkendelse	Indstil til automatisk registrering af optageforhold.
Blød hud-effekt	Indstil Blød hud-effekten og effektniveauet.
Smiludløser	Indstil til automatisk udløsning af lukkeren, når der registreres et smil.
Smilfølsomhed	Indstil Smiludløser-funktionens følsomhed for registrering af smil.
Registrering af ansigter	Indstil til registrering af ansigter og juster forskellige indstillinger automatisk.
Reduktion af luk. øjne	Indstil til automatisk optagelse af to billeder og vælg det billede hvor øjnene ikke blinker.
Steadyshot for film	Indstil styrken af SteadyShot i filmtilstand. Hvis du ændrer denne indstilling, ændres billedvinklen.
Vejledning i kamera	Søg blandt kameraets funktioner i henhold til dine behov.









## Visning

Nem-tilstand	Forøg tekststørrelsen på skærmen for lette brugen.
Vælg dato	Vælger det billede, som ønskes vist efter dato.
Kalender	Vælger den dato, der skal afspilles på kalenderen.
Billedindeks	Viser flere billeder på samme tid.
Diasshow	Vælg en kontinuerlig afspilningsmetode.
Slet	Slet et billede.
Send via TransferJet	Overfør data ved at rette to produkter med TransferJet ind efter hinanden på nært hold.
Male	Maler på et stillbillede og gemmer det som en ny fil.
Retouchering	Retoucher et billede med forskellige effekter.
3D-visning	Indstil til afspilning af billeder optaget i 3D-tilstand på et 3D-tv.
Visningstilstand	Vælg visningsformatet for billeder.
Vis kont. optag.gruppe	Vælg at få vist serieoptagelsesbilleder i grupper eller få vist alle billeder under afspilning.
Beskyt	Beskyt billeder.
Udskriv (DPOF)	Tilføj et udskriftsbestillingsmærke til et stillbillede.
Roter	Roter et stillbillede til venstre.
Lydstyrke	Justerer lydstyrken.
Ekspo. data	Indstiller, om der skal vises optagedata (Exif-data) eller ej for den fil, der aktuelt vises på skærmen.
Antal billeder i indeks	Indstiller antallet af billeder, der vises på indeksskærmen.
Vejledning i kamera	Søg blandt kameraets funktioner i henhold til dine behov.

DK

## Indstillingspunkter

Hvis du berører MENU under optagelse eller afspilning, finder du  (Indstillinger) som den sidste valgmulighed. Du kan ændre standardindstillingerne på  (Indstillinger)-skærmen.

 Optageindstillinger	Filmformat/AF-lampe/Gitterlinje/Klar billedzoom/ Digital zoom/Reduktion af vindstøj/Guide f. scenegenk./ Røddøjereduktion/Lukkede øjne-adv./Skriv dato
 Hovedindstillinger	Bip/Skærmlysstyrke/Language Setting/Skærmfarve/ Demotilstand/Initialiser/KONTROL TIL HDMI/ Undervandshus/USB-tilslut.indst./USB-strømforsyning/ LUN-indstilling/Hent musik/Tøm musik/TransferJet/ Eye-Fi/Strømbesparelse/Version
 Hukommelseskort- værktøj*	Formatér/Opret lagr.mappe/Skift lagringsmappe/Slet lagringsmappe/Kopier/Filnummer
 Urindstillinger	Indstilling af sted/Dato-/tidsindstilling

\* Hvis der ikke er indsat et hukommelseskort, vises  (Intern hukommelse-værktøj), og der kan kun vælges [Formatér].

## Installer pc-program (Windows)

Den indbyggede software "PlayMemories Home" gør det muligt at importere stillbilleder og film til din computer og bruge dem.

Du kan optage eller afspille billeder på dette kamera, selv om du ikke installerer "PlayMemories Home", men du behøver "PlayMemories Home" for at kunne importere AVCHD-film til din computer.

- 1 Tilslut kameraet til en computer.
- 2 Windows 7: [Computer] → kameraikon → medieikon → Dobbeltklik på [PMHOME.EXE]  
Windows XP/Vista: [Computer] (i Windows XP, [My Computer]) → [PMHOME] → Dobbeltklik på [PMHOME.EXE]
- 3 Følg instruktionerne på skærmen for at fuldføre installationen.

### Bemærk

- "PlayMemories Home" er ikke kompatibel med Mac OS. Hvis du afspiller billeder på en Mac, skal du anvende de programmer, som er installeret på din Mac. For yderligere detaljer skal du se <http://www.sony.co.jp/imsoft/Mac/>

## Funktioner i "PlayMemories Home"

DK

Nedenfor beskrives eksempler på tilgængelige funktioner ved brug af "PlayMemories Home". For at kunne udnytte de forskellige "PlayMemories Home"-funktioner skal du tilslutte til Internettet og installere "Expanded Feature".

- Du kan importere billeder, der er taget med kameraet, til en computer og vise dem.
- Du kan vise billeder, der er gemt på en computer, efter optagedato på en kalendervisning.
- Du kan korrigere stillbilleder (røddjereduktion osv.), udskrive billederne, sende billeder med e-mail samt ændre optagedatoen og -tidspunktet.
- Du kan gemme og udskrive billeder med datoen på.
- Du kan oprette en disk fra AVCHD-film, der er importeret til en computer. (Expanded Feature)

DK  
25

## Antal stillbilleder og optagetid for film

Antallet af stillbilleder og optagetiden kan muligvis variere afhængigt af optageforholdene og hukommelseskortet.

### Stillbilleder

(Enheder: billeder)

Størrelse \ Kapacitet	Intern hukommelse	Hukommelseskort
	Ca. 19 MB	2 GB
16M	3	335
VGA	98	9600
16:9(12M)	3	355

### Film

Tabellen nedenfor viser de omtrentlige maksimale optagetider. Disse er totaltider for alle filmfiler. Kontinuerlig optagelse kan foretages i cirka 29 minutter. Den maksimale størrelse på en MP4-format filmfil er op til ca. 2 GB.

(h (timer), m (minutter))

Størrelse \ Kapacitet	Intern hukommelse	Hukommelseskort
	Ca. 19 MB	2 GB
AVC HD 24M (FX)	—	10 m (10 m)
AVC HD 9M (HQ)	—	25 m (15 m)
MP4 12M	—	15 m
MP4 3M	—	1 h 10 m

Tallet i ( ) er minimum optagetid.

- Optagetiden for film varierer, da kameraet er udstyret med VBR (Variable Bit Rate), som automatisk justerer billedkvaliteten afhængigt af optagescenen. Når du optager et motiv i hurtig bevægelse, er motivet mere tydeligt, men optagetiden er kortere, da der behøves mere hukommelse til optagelsen. Optagetiden varierer også afhængigt af optageforholdene, motivet og indstillingerne for billedkvalitet/-format.

## Bemærkninger om brug af kameraet

### Indbyggede funktioner i kameraet

- Denne vejledning beskriver alle funktionerne for TransferJet-kompatible/ inkompatible enheder, 1080 60i-kompatible enheder og 1080 50i-kompatible enheder.

Ved at kontrollere om følgende mærker er placeret i bunden af kameraet, kan du se, om kameraet understøtter TransferJet-funktionen, og om det er en 1080 60i-kompatibel enhed eller 1080 50i-kompatibel enhed.

TransferJet-kompatibel enhed:  (TransferJet)

1080 60i-kompatibel enhed: 60i

1080 50i-kompatibel enhed: 50i

- Se ikke 3D-billeder optaget med dette kamera i længere tid på 3D-kompatible skærme.
- Når du ser 3D-billeder optaget med dette kamera på en 3D-kompatibel skærm, kan du opleve ubehag i form af anstrengte øjne, træthed eller kvalme. For at forhindre disse symptomer anbefaler vi, at du holder pause med regelmæssige mellemrum. Men du er nødt til selv at bestemme længden og frekvensen af de nødvendige pauser, da det varierer fra person til person. Hvis du oplever ubehag af nogen art, skal du stoppe med at se 3D-billeder, indtil du får det bedre samt om nødvendigt opsøge en læge. Se også den betjeningsvejledning der fulgte med den enhed eller software, som du har tilsluttet eller anvender med dette kamera. Bemærk, at børns syn stadig er i udviklingsstadiet (især børn under 6 år). Kontakt en børnelæge eller øjenlæge inden du lader dit barn se 3D-billeder, og sørg for at han/hun overholder forholdsreglerne ovenfor, når der ses på sådanne billeder.

### Om brug og vedligeholdelse

Produktet må ikke udsættes for hårdhændet behandling, skilles ad, ændres, udsættes for stød eller tryk som f.eks. ved at der slås på det, det tabes, eller der trædes på det. Vær især forsigtig med objektivet.

DK

### Bemærkninger om optagelse/afspilning

- Inden du begynder at optage, skal du foretage en prøveoptagelse for at sikre dig, at kameraet fungerer korrekt.
- Ret ikke kameraet mod solen eller andet kraftigt lys. Det kan medføre funktionsfejl i kameraet.
- Hvis der opstår fugtdannelse, skal den fjernes, før kameraet bruges.
- Du må ikke ryste kameraet eller slå på det. Det kan medføre en funktionsfejl, og du vil muligvis ikke kunne optage billeder. Endvidere kan optagemediet blive ustabil, eller billeddataene kan blive ødelagt.

## **Undlad at bruge/opbevare kameraet på følgende steder**

- På meget varme, kolde eller fugtige steder  
På et sted som f.eks. en bil, der er parkeret direkte i solen, kan kameraet blive deformeret, og det kan medføre funktionsfejl.
- I direkte sollys eller tæt på et varmeapparat  
Kameraet kan blive misfarvet eller deformeret, og det kan medføre funktionsfejl.
- På steder, hvor der kan opstå rystende vibrationer
- I nærheden af et sted der udsender stærke radiobølger, afgiver stråling eller som er et stærkt magnetisk sted. Ellers kan det medføre at kameraet ikke kan optage eller afspille billeder korrekt.

## **Om transport**

Undlad at sidde i en stol eller andre steder med kameraet i baglommen, da dette kan medføre funktionsfejl eller beskadige kameraet.

## **Carl Zeiss-objektiv**

Kameraet er udstyret med et Carl Zeiss-objektiv, der er i stand til at gengive skarpe billeder med fortræffelig kontrast. Objektivet til dette kamera er produceret under et kvalitetssikringssystem, som er certificeret af Carl Zeiss i overensstemmelse med kvalitetsstandarderne for Carl Zeiss i Tyskland.

## **Bemærkninger angående skærmen**

Skærmen er fremstillet med ekstremt præcis højteknologi, så mere end 99,99% af alle pixel fungerer. Der kan dog forekomme ganske små sorte og/eller lyse prikker (hvide, røde, blå eller grønne) på skærmen. Disse prikker er et resultat af den normale produktionsproces, og påvirker ikke optagelsen.

## **Om kameraets temperatur**

Kameraet og batteriet kan blive varmt under fortsat brug, men det er ikke en funktionsfejl.

## **Om beskyttelse mod overophedning**

Afhængigt af kameraets og batteriets temperatur er du muligvis ikke i stand til at optage film, eller strømmen slår muligvis automatisk fra for at beskytte kameraet. Der vises en meddelelse på skærmen, inden strømmen slås fra, eller du ikke længere kan optage film. I dette tilfælde skal du lade kameraet være slukket, indtil kameraets og batteriets temperatur falder. Hvis du tænder for strømmen uden at lade kameraet og batteriet køle tilstrækkeligt af, slukker strømmen muligvis igen, eller du er ikke i stand til at optage film.

## **Om opladning af batteriet**

Hvis du oplader et batteri, som ikke har været opladt i en lang periode, er du muligvis ikke i stand til at oplade det til den rigtige kapacitet.

Dette er pga. batteriets egenskaber og er ikke en funktionsfejl. Oplad batteriet igen.

## **Advarsel om ophavsret**

Tv-programmer, film, videobånd og andet materiale kan være ophavsretligt beskyttet. Uautoriseret optagelse af ophavsretligt beskyttet materiale er i strid med bestemmelserne i lovene om ophavsret.

## **Ingen kompensation for ødelagt indhold eller optagefejl**

Sony kan ikke kompensere for manglende evne til at optage eller tab af optaget indhold pga. funktionsfejl på kameraet eller optagemediet osv.

## **Rengøring af kameraets overflade**

Rengør kameraets overflade med en blød klud, der er let fugtet med vand, og tør derefter overfladen af med en tør klud. For at undgå at beskadige overfladebehandlingen eller kabinettet:

- Udsæt ikke kameraet for kemiske produkter som fx fortynder, benzin, alkohol, engangsklude, insektmiddel, solcreme eller insektgift.

# Specifikationer

## Kamera

---

### [System]

Billedenhed: 7,77 mm (1/2,3 type)

Exmor R CMOS-sensor

Samlet antal pixel for kameraet:

Ca. 16,8 megapixel

Effektivt antal pixel for kameraet:

Ca. 16,2 megapixel

Objektiv: Carl Zeiss Vario-Tessar 4x zoom-objektiv

f = 4,43 mm – 17,7 mm (25 mm – 100 mm (svarende til 35 mm film))

F3,5 (W) – F4,6 (T)

Under optagelse af film (16:9):

27 mm – 108 mm\*

Under optagelse af film (4:3):

33 mm – 132 mm\*

\* Når [Steadyshot for film] er indstillet til [Standard]

SteadyShot: Optisk

Eksponeringskontrol: Automatisk eksponering, Valg af motiv (16 tilstande)

Hvidbalance: Automatisk, Dagslys, Overskyet, Fluorescerende 1/2/3, Skinnende, Blitz, Et tryk, Under vandet 1/2

Signalformat:

Til 1080 50i: PAL-farve, CCIR-standarder HDTV 1080/50i-specifikation

Til 1080 60i: NTSC-farve, EIA-standarder HDTV 1080/60i-specifikation

Filformat:

Stillbilleder: JPEG (DCF, Exif, MPF Baseline)-kompatibel, DPOF-kompatibel

3D-stillbilleder: MPO (MPF Extended (forskelsbillede))-kompatibel

Film (AVCHD-format): AVCHD-format, Ver. 2.0-kompatibel

Video: MPEG-4 AVC/H.264

Lyd: Dolby Digital 2-kanal, udstyret med Dolby Digital Stereo Creator

• Fremstillet på licens fra Dolby Laboratories.

Film (MP4-format):

Video: MPEG-4 AVC/H.264

Lyd: MPEG-4 AAC-LC 2-kanal

Optagemedie: Intern hukommelse (Ca. 19 MB), "Memory Stick Duo", "Memory Stick Micro", SD-kort, microSD-hukommelseskort

Blitz: Blitzinterval (ISO-følsomhed (anbefalet eksponeringsindeks) indstillet til Auto):

Ca. 0,08 m til 3,7 m (W)

Ca. 0,5 m til 2,7 m (T)

---

### [Input- og outputstik]

HDMI-stik: HDMI-ministik

Multistik: Type3b (AV-ud/USB/DC-ind)

Videoudgang

Lydudgang

USB-kommunikation

USB-kommunikation:

Hi-Speed USB (USB 2.0)



---

## [Skærm]

LCD-skærm:

Bred (16:9), 7,5 cm (3,0 type)  
TFT-drev

Antal punkter i alt: 921 600 punkter

---

## [Strøm, generelt]

Strøm: Genopladeligt batteri NP-BN,  
3,6 V  
AC-UB10/UB10B-lysnetaadapter,  
5 V

Strømforsbrug (under fotografering):  
1,0 W

Driftstemperatur:  
-10 °C til +40 °C

Opbevaringstemperatur:  
-20 °C til +60 °C

Mål (CIPA-kompatibel):  
95,9 mm × 56,2 mm × 17,9 mm  
(B/H/D)

Vægt (CIPA-kompatibel) (inklusive  
NP-BN-batteri, "Memory Stick  
Duo"):  
Ca. 133 g

Mikrofon: Stereo

Højtaler: Mono

Exif Print: Kompatibel

PRINT Image Matching III:  
Kompatibel

Vandtæthed/støvtæthed: Svarende til  
IEC60529 IP58 (Kameraet kan  
anvendes i en vanddybde på op til  
5 m i 60 minutter.)

Stødsikkerhed:

Dette produkt er blevet testet, og  
har bestået testen, i  
overensstemmelse med MIL-STD  
810F Method 516.5-Shock-  
standarderne for tab fra en højde på  
1,5 m over en 5 cm tyk  
krydsfinerplade.

Vandtætheden, støvtætheden og  
stødsikkerheden er baseret på  
standardtestning af Sony.

## AC-UB10/UB10B-lysnetaadapter

Strømkraft: Vekselsstrøm 100 V til  
240 V, 50 Hz/60 Hz, 70 mA

Udgangsspænding:

Jævnstrøm 5 V, 0,5 A

Driftstemperatur: 0 °C til 40 °C

Opbevaringstemperatur:  
-20 °C til +60 °C

Mål: Ca. 50 mm × 22 mm × 54 mm  
(B/H/D)

Vægt:

For USA og Canada: Ca. 48 g

For andre lande og regioner end  
USA og Canada: Ca. 43 g

## Genopladeligt batteri NP-BN

Anvendt batteri: Litium-ion-batteri  
Maksimal spænding: Jævnstrøm 4,2 V

Nominel spænding: Jævnstrøm 3,6 V

Maksimal opladningsspænding:  
Jævnstrøm 4,2 V

Maksimal opladningsstrømstyrke:  
0,9 A

Kapacitet:

typisk: 2,3 Wh (630 mAh)

minimum: 2,2 Wh (600 mAh)

Design og specifikationer kan ændres  
uden varsel.

DK

## Varemærker

- Følgende mærker er varemærker tilhørende Sony Corporation.  
**Cyber-shot**, "Cyber-shot", "Memory Stick PRO Duo", "Memory Stick PRO-HG Duo", "Memory Stick Duo", "Memory Stick Micro"
- "AVCHD"- og "AVCHD"-logotypen er varemærker tilhørende Panasonic Corporation og Sony Corporation.
- Windows er et registreret varemærke tilhørende Microsoft Corporation i USA og/eller andre lande.
- Mac er et registreret varemærke tilhørende Apple Inc.
- SDXC-logoet er et varemærke tilhørende SD-3C, LLC.
- "PS" og "PlayStation" er registrerede varemærker tilhørende Sony Computer Entertainment Inc.
- Desuden er navne på systemer og produkter, som er anvendt i denne vejledning, generelt varemærker eller registrerede varemærker tilhørende de respektive udviklere eller producenter. Betegnelserne <sup>TM</sup> eller ® er imidlertid ikke brugt i alle tilfælde i denne vejledning.



- Få endnu mere glæde ud af din PlayStation 3 ved at hente programmet til PlayStation 3 fra PlayStation Store (hvor den er tilgængelig).
- Programmet til PlayStation 3 kræver en PlayStation Network-konto og programhentning. Fås hvor PlayStation Store er tilgængelig.

Der findes flere oplysninger om dette produkt samt svar på ofte stillede spørgsmål på vores websted til kundesupport.

<http://www.sony.net/>

Trykt på 70% eller derover genbrugspapir med planteoliebaseret tryksvæerte uden VOC (flygtige organiske forbindelser).



## Saznajte više o fotoaparatu (»Korisnički priručnik za Cyber-shot«)



»Korisnički priručnik za Cyber-shot« je online priručnik. Konzultirajte ga za detaljne upute o mnogim funkcijama fotoaparata.

- ① Pristupite stranici za Sony podršku.  
<http://www.sony.net/SonyInfo/Support/>
- ② Odaberite svoju zemlju ili regiju.
- ③ Potražite naziv modela svog fotoaparata na stranici podrške.
  - Naziv modela provjerite na donjem dijelu fotoaparata.

## Provjera isporučениh stavki

Broj u zagradama označava broj komada.

- Fotoaparat (1)
- Punjiva baterijska jedinica NP-BN (1)  
(Ova se punjiva baterijska jedinica ne može koristiti s aparatima Cyber-shot koji su opremljeni baterijskom jedinicom NP-BN1.)
- Picaljka (1)
- USB kabel s višenamjenskom priključnicom (1)
- AC ispravljač AC-UB10/UB10B (1)
- Električni kabel (ne isporučuje se za SAD i Kanadu) (1)
- Vrpca za nošenje (1)
- Priručnik za upotrebu (ovaj priručnik) (1)
- Napomene o vodootpornosti (1)

## UPOZORENJE

Za smanjenje opasnosti od požara ili udara struje jedinicu nemojte izlagati kiši ni vlazi.

### VAŽNE SIGURNOSNE UPUTE

#### -SAČUVAJTE OVE UPUTE

#### OPASNOST

### POZORNO SLIJEDITE OVE UPUTE KAKO BISTE SMANJILI OPASNOST OD POŽARA ILI STRUJNOG UDARA

Ako se utikač ne može izravno utaknuti u mrežnu utičnicu, priključite ga preko adaptera za utikač čija konfiguracija odgovara mrežnoj utičnici.

## POZOR

### | Baterijska jedinica

Baterijska jedinica kojom se neispravno rukuje može se rasprsnuti, prouzročiti požar pa čak i kemijske opekline. Držite se sljedećih mjera opreza.

- Nemojte rastavljati bateriju.
- Nemojte razbijati bateriju niti je izlagati udarcima ili primjeni sile kao npr. udarcima čekićem, bacanju ili gaženju.
- Bateriju nemojte kratko spojati i pazite da metalni predmeti ne dodu u dodir s priključcima baterije.
- Ne izlažite bateriju temperaturama iznad 60°C npr. na mjestima izloženim izravnoj sunčevoj svjetlosti ili vozilima parkiranim na suncu.
- Bateriju nemojte spaljivati ni bacati u vatru.
- Ne dirajte oštećene ni cureće litij-ionske baterije.
- Baterijsku jedinicu obavezno puniti originalnim Sonyjevim punjačem baterije ili drugim uređajem kojim se može puniti baterija.
- Držite baterijsku jedinicu izvan doseg a male djece.
- Baterijsku jedinicu držite na suhom mjestu.
- Zamijenite samo s baterijom iste vrste ili ekvivalentnom baterijom po preporuci Tvrtke Sony.
- Istrošene baterijske jedinice zbrinite na način opisan u uputama.

HR

## AC ispravljač

Priključite AC ispravljač u najbližu zidnu utičnicu.

U slučaju problema dok AC ispravljač radi, odmah prekinite dovod struje isključivanjem utikača iz zidne utičnice.

Kabel napajanja, ako se isporučuje, dizajniran je posebno za korištenje samo s ovim fotoaparatom, te se ne bi trebao koristiti s drugom električnom opremom.

## Za korisnike u Europi

### Upozorenje korisnicima u zemljama u kojima se primjenjuju direktive EU

Ovaj proizvod je proizvela Sony Corporation sa sjedištem na adresi 1-7-1 Konan Minato-ku Tokyo, 108-0075 Japan. Ovlašteni predstavnik za pitanja elektromagnetske kompatibilnosti i sigurnosti proizvoda je Sony Deutschland GmbH, Hedelfinger Strasse 61, 70327 Stuttgart, Njemačka. Za sva pitanja u vezi s popravcima i jamstvom obratite se na pojedinačne adrese navedene u jamstvenim dokumentima.

Ovaj proizvod je ispitan i utvrđeno je da udovoljava ograničenjima iz EMC direktive EU o uporabi priključnih kabela kraćih od 3 m.

### Pozor

Elektromagnetska polja određenih frekvencija mogu prouzročiti smetnje slike i zvuka ove jedinice.

### Upozorenje

Ako statički elektricitet ili elektromagnetsko polje prouzroče prekid prijenosa podataka, ponovno pokrenite aplikaciju ili isključite pa ponovno uključite vezni kabel (USB, itd.).

### Zbrinjavanje starih električkih i elektroničkih uređaja (primjenjuje se u Europskoj uniji i ostalim europskim zemljama s posebnim sustavima zbrinjavanja)



Ova oznaka na proizvodu ili na ambalaži označava da se ovaj proizvod ne smije zbrinjavati kao kućni otpad. On treba biti zbrinut na za tu namjenu predviđenom mjestu za reciklažu električke ili elektroničke opreme. Odlazeći ovaj proizvod na za to predviđenom mjestu, pomažete i sprječavate moguće negativne utjecaje na okoliš i ljudsko zdravlje, koje može biti ugroženo neodgovarajućim zbrinjavanjem otpada ovih vrsta proizvoda. Reciklažom materijala pomažete očuvanje prirodnih izvora. Za detaljnije informacije o

reciklaži ovog proizvoda, molimo kontaktirajte vašu lokalnu gradsku upravu, vaše odlagalište otpada ili trgovinu gdje ste kupili uređaj.

## **I Zbrinjavanje starih baterija (primjenjuje se u Europskoj uniji i ostalim europskim zemljama s posebnim sistemima zbrinjavanja)**



Ova oznaka na bateriji ili na ambalaži označava da se baterija ne smije zbrinjavati kao ostali kućni otpad.

Na nekim baterijama se uz ovaj simbol može nalaziti kemijski simbol. Kemijski simboli za živu (Hg) ili olovo (Pb) dodaju se ako baterija sadrži više od 0,0005% žive ili 0,004% olova.

Ona treba biti zbrinuta na za tu namjenu predviđenom mjestu za reciklažu starih baterija. Odlazeći ovu bateriju na za to predviđenom mjestu, pomažete i sprječavate moguće negativne utjecaje na okoliš i ljudsko zdravlje, koje može biti ugroženo neodgovarajućim zbrinjavanjem baterije. Reciklažom materijala pomažete očuvanje prirodnih izvora.

Ugrađenu bateriju kod uređaja koji zbog sigurnosti, načina rada ili zbog očuvanja podataka trebaju stalno napajanje smije zamijeniti samo kvalificirano servisno osoblje.

Kako biste osigurali pravilno zbrinjavanje baterije, nakon isteka radnog vijeka, uređaj predajte odgovarajućem sabirnom centru za recikliranje električnih i elektronskih uređaja.

Kod svih ostalih baterija, molimo pogledajte poglavlje o sigurnom vađenju baterije iz uređaja. Bateriju predajte na odgovarajuće sabirno mjesto koje se bavi recikliranjem istrošenih baterija.

Za detaljnije informacije o reciklaži ovog proizvoda, molimo kontaktirajte svoju lokalnu gradsku upravu, odlagalište otpada ili trgovinu gdje ste kupili proizvod.

## O vodootpornosti fotoaparata, otpornosti na prašinu i udarce

Ovaj je fotoaparat vodootporan, otporan na prašinu i udarce.

Ograničeno jamstvo ne pokriva oštećenja uzrokovana krivim korištenjem, nemarom ili krivim održavanjem fotoaparata.

- Ovaj je fotoaparat vodootporan/otporan na prašinu jednako kao i IEC60529 IP58. Fotoaparata se može koristiti u vodi dubine do 5 m oko 60 minuta.
  - Fotoaparata nemojte stavljati pod vodu pod pritiskom, primjerice onu iz slavine.
  - Nemojte ga koristiti u termalnim izvorima.
  - Fotoaparata koristite u preporučenom rasponu radne temperature vode od  $-10^{\circ}\text{C}$  do  $+40^{\circ}\text{C}$ .
  - Sukladno normama MIL-STD 810F Method 516.5-Shock, ovaj je proizvod prošao ispitivanje u kojem je bačen s visine od 1,5 m na šperploču debljine 5 cm\*.
- \*Ovisno o uvjetima i okolnostima korištenja, ne daje se nikakvo jamstvo vezano uz oštećenje, kvar ili vodootpornost ovog fotoaparata.
- Što se tiče otpornosti na prašinu/udarce, nema jamstva da fotoaparata neće pretrpjeti ogrebotine ili udubljenja.
  - Ponekad se vodootpornost izgubi ako se fotoaparata podvrgne snažnom udarcu, primjerice od pada. Preporučamo da u ovlaštenom servisu platite provjeru fotoaparata.
  - Isporučeni dodaci ne ispunjavaju specifikacije o vodootpornosti, te otpornosti na prašinu i udarce.

### Napomene prije korištenja fotoaparata pod vodom/u blizini vode

- Pazite da nikakvo strano tijelo kao što je pijesak, kosa ili prljavština ne uđu ispod poklopca baterije/memorijske kartice ili poklopca višenamjenske priključnice. Čak i mala količina stranog materijala može za posljedice imati da u fotoaparata ude voda.

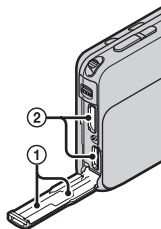



- Provjerite da brtva i njene spojne površine nisu ogrebene. Čak i mala ogrebotina može za posljedicu imati da voda uđe u fotoaparata. Ako se brtva ili njene spojne površine ogrebu, fotoaparata odnesite u ovlaštenu servis da uz naknadu zamijenite brtvu.

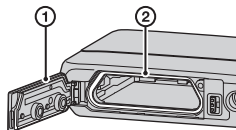

- ① Brtva
- ② Površina koja dodiruje brtvu

- Ako na brtvu ili njene spojne površine dođu prljavština ili pijesak, obrišite ih mekanom krpom koja neće ostavljati vlakna. Spriječite ogrebotine na brtvi njenim dodirivanjem tijekom punjenja ili korištenja kabla.
- Nemojte mokrim rukama, rukama od pijeska ili u blizini vode otvarati/zatvarati poklopac baterije/memorijske kartice ili poklopac višenamjenske priključnice. Postoji rizik da će pijesak ili voda ući u fotoaparata. Prije otvaranja poklopca izvršite postupak opisan u »Čišćenje fotoaparata nakon korištenja pod vodom/u blizini vode«.
- Otvorite poklopac baterije/memorijske kartice i poklopac višenamjenske priključnice kad je fotoaparata potpuno suh.
- Uvijek provjerite jesu li poklopac baterije/memorijske kartice i poklopac višenamjenske priključnice sigurno zaključani.

### Napomene o korištenju fotoaparata pod vodom/u blizini vode

- Zaslona na dodir može se aktivirati vodom koja prska po ikonama zaslona. Kad se fotoaparata koristi pod vodom/u blizini vode, preporučuje se da ikone sakrijete dodirima na <sup>DISP</sup>/<sub>OFF</sub> na desnoj strani zaslona. Dodirujte <sup>DISP</sup>/<sub>ON</sub> nekoliko sekundi kako biste ponovno prikazali ikone.
- Zaslonom na dodir ne može se upravljati pod vodom. Koristite tipke fotoaparata za operacije snimanja.
- Fotoaparata nemojte izlagati udarcu kao što je onaj pri skakanju u vodu. HR
- Poklopac baterije/memorijske kartice i poklopac višenamjenske priključnice nemojte otvarati i zatvarati dok ste pod vodom/u blizini vode.
- Ako idete pod vodu na dubinu veću od 5 metra koristite zasebno kućište (podvodno kućište).
- Ovaj fotoaparata tone u vodi. Ruku provucite kroz vrpca za nošenje kako biste spriječili da fotoaparata ne potone.
- Na slikama snimljenim bljeskalicom pod vodom mogu se pojaviti blijede i bijele točke zbog odsjaja plutajućih predmeta. Ne radi se o neispravnom radu.
- Odaberite 🐠 (Podvodno) u Odabiru scene kako biste pod vodom snimali s manje izobličjenja.
- Ako na objektiv padne voda ili se na njemu nađe neki drugi materijal, nećete moći snimiti jasne slike.

- Poklopac objektiva nemojte otvarati na mjestima gdje u zraku ima pijeska.

### Čišćenje fotoaparata nakon korištenja pod vodom/u blizini vode

- U roku od 60 minuta nakon korištenja fotoaparata uvijek ga očistite vodom i nemojte otvarati poklopac baterije/ memorijske kartice ili poklopac višenamjenske priključnice prije nego završite s čišćenjem. Pijesak ili voda mogu ući na mjesta gdje se ne mogu vidjeti. Ako se fotoaparat ne ispere, smanjit će se njegova vodootpornost.
- Ostavite fotoaparat oko 5 minuta u posudi za čišćenje s čistom vodom. Zatim fotoaparat lagano protresite, u vodi pritisnite svaku tipku, pogurajte polugu zuma ili poklopac objektiva kako biste s njega očistili sol, pijesak ili drugi materijal koji se nakupio oko tipki ili poklopca objektiva.
- Nakon ispiranja, mekanom krpom obrišite kapljice vode. Fotoaparat ostavite da se sasvim osuši na sjenovitom, dobro prozračenom mjestu. Nemojte ga sušiti sušilom za kosu budući da postoji rizik od deformacije i/ili smanjenja vodootpornosti.
- Mekanom suhom krpom obrišite kapljice vode ili prašinu na poklopcu baterije/memorijske kartice ili poklopcu priključka.
- Ovaj je fotoaparat dizajniran da ispušta vodu. Voda će se ispuštiti kroz otvore oko tipke napajanja ON/OFF, tipke zuma i ostalih kontrola. Nakon što uklonite vodu, fotoaparat stavite na suhu krpu i ostavite neko vrijeme da voda iscuri.
- Kad se fotoaparat stavi pod vodu, mogu se pojaviti mjehurići. Ne radi se o neispravnom radu.
- Kućište fotoaparata može izgubiti boju, ako dođe u doticaj s kremom ili uljem za sunčanje. Ako fotoaparat dođe u doticaj s kremom ili uljem za sunčanje, brzo ga obrišite.
- Nemojte ostaviti fotoaparat da stoji dok se u njemu ili na njegovoj površini nalazi slana voda. To može dovesti do korozije ili gubljenja boje, te smanjenja vodootpornosti.
- Kako biste sačuvali vodootpornost fotoaparata, preporučamo da ga jednom godišnje odnesete distributeru ili u ovlaštenu servis, te da uz naknadu zamijenite brtvu poklopca baterije/memorijske kartice ili poklopca višenamjenske priključnice.



## Dijelovi fotoaparata

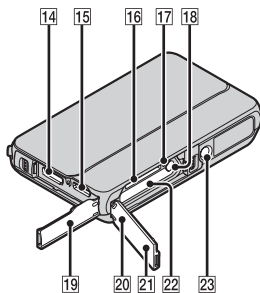
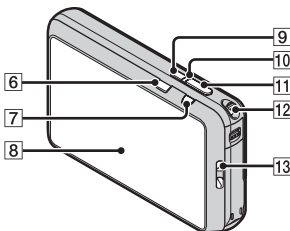
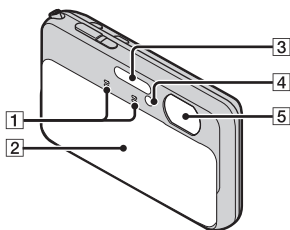

- 1 Mikrofon
- 2 Poklopac objektiv
- 3 Bljeskalica
- 4 Svjetlo samookidača/indikator snimanja osmijeha/AF svjetlo
- 5 Objektiv
- 6 Tipka ▶ (reprodukcija)
- 7 Tipka MOVIE (Videozapis)
- 8 LCD zaslon/Zaslon na dodir
- 9 Tipka ON/OFF (napajanje)
- 10 Svjetlo napajanja/punjenja
- 11 Okidač
- 12 Poluga W/T (zum)
- 13 Kukica za vrpču za nošenje
- 14 Mini priključnica HDMI
- 15 Višenamjenska priključnica (Type3b)
- 16 Utor za memorijsku karticu
- 17 Svjetlo pristupa podacima
- 18 Polugica za vađenje baterije
- 19 Poklopac priključka
- 20 Poklopac baterije/memorijske kartice
- 21 Oznaka  (TransferJet™)
- 22 Utor za umetanje baterije
- 23 Navoj za stativ

- Koristite stativ s vijkom duljine manje od 5,5 mm. U protivnom fotoapararat nećete moći dobro učvrstiti i može se oštetiti.

HR

## Umetanje baterijske jedinice

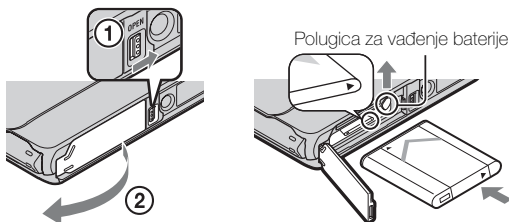

**1** Otvorite poklopac.

**2** Umetnite baterijsku jedinicu.

- Poravnajte baterijsku jedinicu s vodilicom koja se nalazi u utoru za umetanje baterije. Umećite baterijsku jedinicu dok polugica za vađenje baterije ne sjedne na mjesto.
- Čvrsto zatvorite poklopac baterije dok polugica ne škljocne na kvačicu poklopca tako da se žuta oznaka ispod polugice više ne vidi.
- Zatvaranjem poklopca kad je baterija nepravilno umetnuta možete oštetiti fotoaparatus.

## Punjenje baterijske jedinice

**Za korisnike u SAD-u,  
Kanadi**

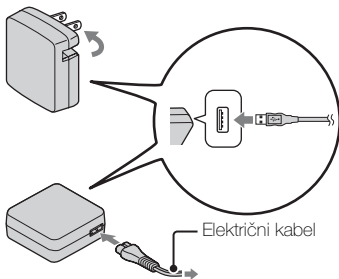

**Za korisnike iz ostalih država/područja  
osim SAD i Kanade**

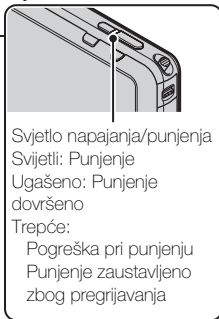
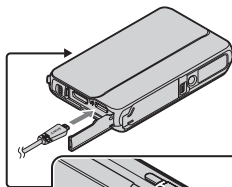

Svjetlo napajanja/punjenja  
Svijetli: Punjenje  
Ugašeno: Punjenje  
dovršeno  
Trepće:  
Pogreška pri punjenju  
Punjenje zaustavljeno  
zbog pregrijavanja

**1** Otvorite poklopac priključka i pomoću USB kabela s višenamjenskom priključnicom (isporučeno) spojite fotoaparat i AC ispravljač (isporučeno).

**2** Spojite AC ispravljač u zidnu utičnicu.

Svjetlo napajanja/punjenja svijetli narančasto, a punjenje započinje.

- Tijekom punjenja baterije isključite fotoaparat.
- Baterijska se jedinica može puniti čak i kad je djelomično puna.
- Kad svjetlo napajanja/punjenja treperi a punjenje nije dovršeno, izvadite i ponovo umetnite baterijsku jedinicu.

HR

## Napomene

- Ako svjetlo napajanja/punjenja treperi dok je AC ispravljač spojen na zidnu utičnicu, to znači da je punjenje privremeno zaustavljeno jer je temperatura izvan preporučenog raspona. Kad se temperatura vrati u odgovarajući raspon, punjenje se nastavlja. Preporučujemo punjenje baterijske jedinice pri okolnoj temperaturi od 10°C do 30°C.
- Baterijska jedinica možda se neće učinkovito napuniti ako je priključak baterije prljav. U tom slučaju, s priključka baterije mekanom krpom ili vatenim štapićem lagano obrišite prašinu kako biste ga očistili.
- Spojite AC ispravljač (isporučeno) u najbližu zidnu utičnicu. Ako tijekom korištenja AC ispravljača dođe do kvarova, odmah isključite priključak iz zidne utičnice kako biste isključili izvor napajanja.
- Kad se punjenje dovrši, AC ispravljač isključite iz zidne utičnice.
- Svakako koristite samo originalne Sony baterijske jedinice, USB kabel s višenamjenskom priključnicom (isporučeno) i AC ispravljač (isporučeno).
- Punjač baterije BC-TRN2 (prodaje se zasebno) može brzo napuniti punjivu baterijsku jedinicu NP-BN koja se isporučuje s ovim modelom. Punjač baterije BC-TRN (prodaje se zasebno) ne može brzo puniti punjivu baterijsku jedinicu NP-BN koja se isporučuje s ovim modelom.

## Vrijeme punjenja (Potpuno punjenje)

Vrijeme punjenja je približno 115 min pomoću AC ispravljača (isporučeno).

## Napomena

- Gore navedeno vrijeme punjenja primjenjuje se kad se puni potpuno ispražnjena baterijska jedinica pri temperaturi od 25°C. Punjenje može trajati i duže, ovisno o uvjetima korištenja i vanjskim uvjetima.

## ■ Punjenje spajanjem na računalo

Baterijska jedinica može se puniti spajanjem fotoaparata na računalo pomoću USB kabela s višenamjenskom priključnicom.

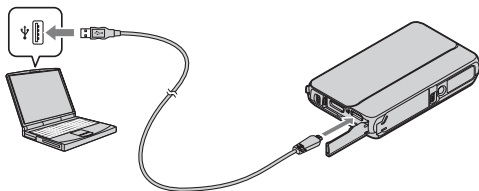

### **Napomena**

- Kod punjenja putem računala na umu imajte sljedeće stavke:
  - Ako se fotoaparat spoji na prijenosno računalo koje nije spojeno na izvor napajanja, smanjuje se razina napunjenosti baterije prijenosnog računala. Nemojte puniti tijekom duljih vremenskih razdoblja.
  - Kad se između računala i fotoaparata uspostavi USB veza, nemojte isključivati/uključivati ili ponovo pokretati računalo ili buditi računalo iz načina mirovanja. Fotoaparat može prouzročiti neispravan rad. Prije isključivanja/uključivanja ili ponovnog pokretanja računala ili buđenja računala iz načina mirovanja, odspojite fotoaparat i računalo.
  - Nema jamstava za punjenje pomoću posebno izrađenog računala ili izmijenjenog računala.

## ■ Vrijeme trajanja baterije i broj slika koje se mogu snimiti i prikazati

	Vrijeme trajanja baterije	Broj slika
Snimanje (fotografija)	Oko 125 min	Približno 250 slika
Pregledavanje (fotografija)	Oko 190 min	Približno 3800 slika
Snimanje (videozapisa)	Oko 60 min	—

### Napomene

- Gornji broj slika važi kad je baterijska jedinica sasvim napunjena. Broj slika može se smanjiti ovisno o uvjetima korištenja.
- Broj slika koje se mogu snimiti označava snimanje u sljedećim uvjetima:
  - Uporaba »Memory Stick PRO Duo« (Mark2) marke Sony (prodaje se zasebno)
  - Baterijska se jedinica koristi pri temperaturi okoline od 25°C.
- Broj fotografija za »Snimanje (fotografija)« temelji se na CIPA standardu i vrijedi za snimanje pod sljedećim uvjetima:  
(CIPA: Camera & Imaging Products Association)
  - [Svjetlina Panela] je podešen na [3(Uobičajeno)].
  - Jedno okidanje svakih 30 sekundi.
  - Zum se uključuje/isključuje pritiskom na W odnosno T stranu.
  - Bljeskalica će se aktivirati svaki drugi put.
  - Uređaj će se uključiti i isključiti svaki deseti put.
- Vrijeme trajanja baterije za videozapise vrijedi za snimanje u sljedećim uvjetima:
  - Kakvoća videozapisa: AVC HD HQ
  - Kad se kontinuirano snimanje završi zbog postavljenih ograničenja (str. 27), ponovo pritisnite tipku MOVIE (Videozapis) i nastavite snimati. Funkcije snimanja poput zuma ne funkcioniraju.



## ■ Opskrba strujom

Fotoaparat se može napajati iz zidne utičnice spajanjem AC ispravljača, pomoću USB kabela s višenamjenskom priključnicom (isporučeno). Slike možete prenijeti na računalo a da se ne brinete hoće li se baterijska jedinica istrošiti spajanjem fotoaparata na računalo USB kabelom s višenamjenskom priključnicom.

Uz to, AC adapter AC-UD10 (prodaje se zasebno) možete koristiti kod snimanja za opskrbu energijom.

### **Napomene**

- Napajanje se ne može isporučivati kad baterijska jedinica nije umetnuta u fotoaparat.
- Kad je fotoaparat spojen izravno na računalo ili na utičnicu preko isporučenog AC adaptera AC-UB10/UB10B, napajanje je dostupno samo u načinu reprodukcije. Ako je fotoaparat u načinu snimanja ili dok mijenjate postavke fotoaparata, napajanje se ne isporučuje čak i ako uspostavite USB vezu pomoću USB kabela s višenamjenskom priključnicom.
- Ako fotoaparat i računalo spojite USB kabelom s višenamjenskom priključnicom kad je fotoaparat u načinu reprodukcije, zaslon na fotoaparatu promijenit će se iz zaslona reprodukcije u zaslon USB veze. Za prelazak u zaslon reprodukcije pritisnite tipku  (reprodukcija).

## Umetanje memorijske kartice (prodaje se zasebno)

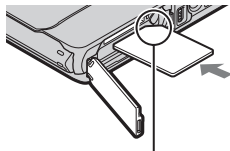
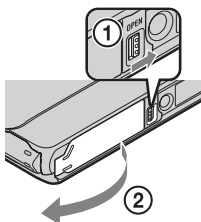

Pazite da je odrezani kut pravilno okrenut.

---

**1** Otvorite poklopac.

**2** Umetnite memorijsku karticu (prodaje se zasebno).

- Karticu umetnite s odrezanim kutom u prikazanom smjeru dok ne klikne.

**3** Zatvorite poklopac.

---

## ■ Memorijske kartice koje se mogu koristiti

	Memorijska kartica	Za fotografije	Za videozapise
<b>A</b>	Memory Stick PRO Duo	○	○ (samo Mark2)
	Memory Stick PRO-HG Duo	○	○
	Memory Stick Duo	○	—
<b>B</b>	Memory Stick Micro (M2)	○	○ (samo Mark2)
<b>C</b>	SD memorijska kartica	○	○ (Klasa 4 ili brža)
	SDHC memorijska kartica	○	○ (Klasa 4 ili brža)
	SDXC memorijska kartica	○	○ (Klasa 4 ili brža)
<b>D</b>	microSD memorijska kartica	○	○ (Klasa 4 ili brža)
	microSDHC memorijska kartica	○	○ (Klasa 4 ili brža)

- U ovom se priručniku proizvodi u tablici skupno nazivaju ovako:

A: »Memory Stick Duo«

B: »Memory Stick Micro«

C: SD kartica

D: microSD memorijska kartica

### **Napomena**

- Kad s ovim fotoaparatom koristite »Memory Stick Micro« ili microSD memorijske kartice, svakako koristite odgovarajući prilagodnik.

## ■ Za vađenje memorijske kartice/baterijske jedinice

Memorijska kartica: Pogurajte memorijsku karticu jednom kako biste je izbacili.

Baterijska jedinica: Gurnite polugicu za vađenje baterije. Pazite da vam baterija ne ispadne.

### **Napomena**

- Nikad ne vadite memorijsku karticu/baterijsku jedinicu dok gori svjetlo pristupa podacima (str. 9). Tako možete prouzročiti oštećenje podataka na memorijskoj kartici/unutarnjoj memoriji.

## Podešavanje sata

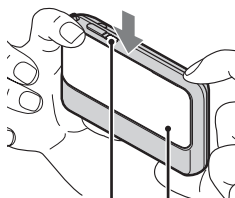

Tipka ON/OFF  
(napajanje)      Poklopac  
objektiva

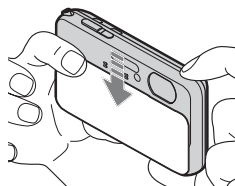

### 1 Spustite poklopac objektiva.

Fotoaparatus je uključen. Lampica napajanja svijetli zeleno samo kad se fotoaparatus pali.

Postavka datuma i vremena prikazuje se kad prvi put uključite fotoaparatus.

- Fotoaparatus također možete uključiti pritiskom na tipku napajanja ON/OFF.
- Može potrajati neko vrijeme dok fotoaparatus ne počne funkcionirati.

### 2 Odaberite željeni jezik.

### 3 Odaberite željenu geografsku lokaciju prema uputama na zaslonu, pa dodirnite [Sled.].

### 4 Postavite [Ljetnje vrijeme], [Format dat. i vrem.] i [Dat. i vrijeme], pa dodirnite [Sled.].

- Ponoć je prikazana kao 12:00 AM, a podne kao 12:00 PM.

### 5 Dodirnite [OK].

### 6 Slijedite upute na zaslonu.

## Snimanje fotografija/videozapisa

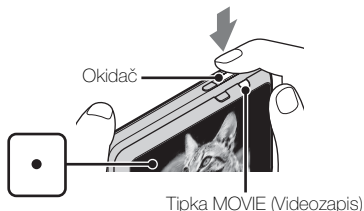

### Snimanje fotografija

- 1 Dopola pritisnite okidač za izoštravanje slike.  
Kad završi izoštravanje začut će se »bip« i osvijetliti indikator ●.
- 2 Pritisnite okidač do kraja kako biste snimili sliku.

### Snimanja videozapisa

- 1 Pritisnite tipku MOVIE (Videozapis) za početak snimanja.
  - Skalu uvećanja mijenjajte polugom W/T (zum).
- 2 Ponovo pritisnite tipku MOVIE za prekid snimanja.

HR

### Napomene

- Ako se pri snimanju videozapisa koristi funkcija zumiranja, snimit će se zvuk rada poluge. Kad se dovrši snimanje videozapisa može se snimiti i zvuk rada tipke MOVIE.
- Kontinuirano snimanje moguće je u trajanju od približno 29 minuta sa zadanim postavkama fotoaparata i pri temperaturi od približno 25°C. Kad se snimanje videozapisa dovrši, snimanje možete ponovo pokrenuti ako ponovo pritisnete tipku MOVIE. Ovisno o temperaturi okoline, snimanje se može zaustaviti kako bi se fotoaparat zaštitio.

## Pregledavanje slika



▶ (reprodukcija)



### 1 Pritisnite tipku ▶ (reprodukcija).

- Kad se slike na memorijskoj kartici snimljene s drugim fotoaparatom reproduciraju na ovom fotoaparatu, pojavljuje se registracijski zaslon za podatkovnu datoteku.

### ■ Odabir sljedeće/prethodne slike

Dodirnite ▶| (sljedeće)/|◀ (prethodno) na zaslonu.

- Za reprodukciju filmova dodirnite ◂ (reprodukcija) u sredini zaslona.
- Za zumiranje premjestite polugu W/T (zum) na stranu T.

### ■ Brisanje slike

Dodirnite 🗑️ (Izbrisati) → [Ova slika].

### ■ Povratak na snimanje fotografija

Dodirnite 📷 na zaslonu.

- Također se možete vratiti u način snimanja pritiskanjem okidača dopola.

## Vodič kroz fotoaparata

Fotoaparata je opremljen ugrađenim uputama za korištenje. To vam omogućuje da prema svojim potrebama pretražujete funkcije fotoaparata.



### 1 Dodirnite ? (Vodič kroz fotoaparata).

- Tijekom gledanja će se u donjem levom dijelu zaslona pojaviti oznaka ?.

### 2 Odaberite način pretraživanja iz [Vodič kroz fotoaparata].

Vodič za snim./reprod.: Pretražite funkcije različitih operacija u načinu snimanja/gledanja.

Vodič kroz ikone: Pretražite funkciju i značenje prikazanih ikona.

Rješav. problema: Pretražite uobičajene probleme i njihovo rješenje.

Vodič kroz operacije: Pretražite funkcije prema svojim potrebama.

Ključna riječ: Pretraživanje funkcija po ključnim riječima.

Povijest: Pregledajte posljednjih 10 stavki prikazanih u [Vodič kroz fotoaparata].

HR

## Uvod u ostale funkcije

Ostalim funkcijama koje se koriste tijekom snimanja ili reprodukcije može se upravljati dodiranjem na MENU na zaslonu. Fotoaparat je opremljen funkcijskim vodičem koji vam omogućuje jednostavan odabir funkcija. Tijekom prikaza vodiča možete koristiti različite funkcije.



## ■ Opcije izbornika

### Snimanje

Sn. vid. u nač. scen.	Odaberite način snimanja videozapisa.
Način jednostavni	Fotografije snimajte pomoću minimalnih funkcija.
Bljeskalica	Podešava postavke bljeskalice.
Samookidač	Podešava postavke samookidača.
Efekt defokusir.	Postavite razinu efekta defokusiranja pozadine pri snimanju u načinu Defokusiranje pozadine.
Veličina slike(Dual Rec)	Podesite veličinu fotografije snimljene dok se snimao film.
Veličina slike/ Veličina panor. slike/Veličina videozapisa/ Kvalitet videozapisa	Odaberite veličinu i kakvoću slike za fotografije, panoramske slike ili datoteke videozapisa.
Postavke nepr. snimanja	Podešava postavke brzog snimanja.
Makrosnimanje	Snima prekrasne slike malih predmeta izbliza.
HDR efekat umjetničke slike	Kad se u Efektu slika odabere [HDR umjetnička slika], podešava se razina efekta.









Područje naglašavanja	Kad se u Efektu slika odabere [Minijatura], podešava se dio na koji se fokusira.
Ton boja	Kad se u Efektu slika odabere [Igračka fotoaparati], podešava se nijansa boje.
Izdvojena boja	Kad se u Efektu slika odabere [Parcijalne boje], odabire se boja koja se izdvaja.
EV	Ručno podesite ekspoziciju.
ISO	Podesite osjetljivost.
Balans bijele boje	Podesite tonove boje slike.
Bijeli bal. za podv. snimanje	Podesite tonove boje dok snimate podvodno.
Izoštavanje	Odaberite način izoštravanja.
Način mjerenja svjetla	Odaberite način mjerenja svjetla koji određuje koji dio objekta će služiti za podešavanje ekspozicije.
Prepoznavanje scena	Postavite na automatsko prepoznavanje uvjeta snimanja.
Efekt nježn. tena	Postavite Efekt nježn. tena i razinu efekta.
Snimanje osmjeha	Postavite na automatsko otpuštanje okidača kad se otkrije osmijeh.
Osjetljivost osmjeha	Podesite osjetljivost funkcije Snimanja osmjeha za otkrivanje osmjeha.
Otkrivanje lica	Odaberite za otkrivanje lica i automatsko podešavanje različitih postavki.
Smanj. zatvar. očiju	Postavite na automatsko snimanje dviju slika i odabir slike u kojoj oči ne trepću.
SteadyShot videozapisa	Podesite jačinu postavke SteadyShot u snimanju videozapisa. Ako ovu postavku promijenite, promijenit će se kut prikaza.
Vodič kroz fotoaparati	Pretražite funkcije fotoaparata prema svojim potrebama.

## Pregledavanje

Način jednostavni	Povećajte veličinu teksta na zaslonu radi lakšeg korištenja.
Biranje datuma	Odabire željenu sliku za prikaz po datumu.
Kalendar	Na Kalendaru odabire datum za reprodukciju.
Indeks snimaka	Prikazuje više slika istovremeno.
Dijaprojeksija	Odaberite metodu kontinuirane reprodukcije.
Brisanje	Izbrišite sliku.
Pošaljite pomoću TransferJet	Prenesite podatke bliskim poravanjem dvaju proizvoda opremljenih tehnologijom TransferJet.
Slikanje	Slika na fotografiju i sprema je kao novu datoteku.
Retuširanje	Retuširajte sliku različitim efektima.
3D gledanje	Postavite za reprodukciju slika snimljenih u 3D načinu na 3D TV prijemu.
Način prikaza	Odaberite format prikaza za slike.
Prikaži grupu nepr. snim. slika	Tijekom reprodukcije odaberite prikaz brzo snimljenih slika po skupinama ili prikaz svih slika.
Zaštita	Zaštite slike.
Tiskanje (DPOF)	Na fotografiju dodajte oznaku naloga za ispis.
Rotacija	Zakrenite fotografiju ulijevo.
Jačina zvuka	Podešava glasnoću.
Ekspozic. podaci	Podešava hoće li se podaci o snimanju (Exif podaci) trenutno prikazane datoteke na zaslonu prikazati ili ne.
Broj snimaka u indeksu	Podešava broj slika prikazanih na zaslonu u indeksnom načinu.
Vodič kroz fotoaparata	Pretražite funkcije fotoaparata prema svojim potrebama.

## Popis postavki

Ako dodirnete MENU tijekom snimanja ili reprodukcije,  (Postavke) se daje kao konačan odabir. Možete promijeniti zadane postavke na zaslonu  (Postavke).

 Postavke Snimanja	Format videozapisa/AF osvjetlivač/Mreža/Zum za jasnu sliku/Digitalni zum/Smanj. Šuma Vetra/Vodič za prep. scene/Smanj. ef. crv. očiju/Upoz. o zatv. očima/Zapis datuma
 Glavne Postavke	Zvučni signal/Svjetlina Panela/Language Setting/Boja prikaza/Pokazni način rada/Pokretanje/KON. ZA HDMI/Kućište/Postav. USB povez./USB napajanje/LUN Postavka/Preuzimanje glazbe/Isprazni glazbu/TransferJet/Eye-Fi/Ušteda energije/Verzija
 Alati za Memorijsku Karticu*	Format/Stvar. mape za snim./Prom. mape za snim./Izbr. mapu za snim./Kopiranje/Broj datoteke
 Postavke Sata	Postavka područja/Postav. dat. i vrem.

\* Ako nije umetnuta memorijska kartica, prikazat će se  (Alati za Unutrašnju Memoriju), a moći će se odabrati samo [Format].

## Instaliranje računalne aplikacije (Windows)

Ugrađeni softver »PlayMemories Home« omogućuje vam prebacivanje fotografija i videozapisa na računalo i njihovo korištenje.

Možete snimati ili reproducirati slike na ovom fotoaparatu čak i ako ne instalirate »PlayMemories Home«, ipak, »PlayMemories Home« potreban je za prebacivanje AVCHD videozapisa na računalo.

- 
- 1 Spojite fotoaparat na računalo.
  - 2 Windows 7: [Computer] → ikona fotoaparata → ikona medija → Dvapat kliknite [PMHOME.EXE]  
Windows XP/Vista: [Computer] (u OS Windows XP, [My Computer]) → [PMHOME] → Dvapat kliknite [PMHOME.EXE]
  - 3 Za dovršenje instalacije slijedite upute na zaslonu.
- 

### Napomena

- »PlayMemories Home« nije kompatibilan s Mac OS. Ako reproducirate slike na Mac računalu, koristite aplikacije koje su instalirane na vašem Mac računalu.

Pojedinosti potražite na <http://www.sony.co.jp/imsoft/Mac/>

### Značajke opcije »PlayMemories Home«

Niže se nalaze primjeri funkcija dostupnih kad koristite »PlayMemories Home«. Kako biste iskoristili prednost različitih funkcija »PlayMemories Home«, spojite se na Internet i instalirajte »Expanded Feature«.

- Slike snimljene s fotoaparatom možete uvesti na računalo i prikazati ih.
- Slike pohranjene u računalu možete prikazati po datumu snimanja u prikazu kalendara.
- Možete ispraviti greške na fotografijama (korekcija crvenih očiju, i sl.), ispisati slike, slati ih e-poštom i promijeniti datum i vrijeme snimanja.
- Slike možete pohraniti i ispisati s datumom.
- Možete izraditi disk od AVCHD videozapisa kopiranih na računalo. (Expanded Feature)

## Broj fotografija i vrijeme za snimanje videozapisa

Broj fotografija i preostalo vrijeme snimanja može odstupati ovisno o uvjetima snimanja i memorijskoj kartici.

### ■ Fotografije

(Jedinica: fotografija)

Kapacitet Veličina	Unutarnja memorija	Memorijska kartica
	Oko 19 MB	2 GB
16M	3	335
VGA	98	9600
16:9(12M)	3	355

### ■ Videozapisi

U donjoj tablici su navedene približne vrijednosti maksimalnih vremena snimanja. Navedena vremena su ukupna vremena snimanja za sve videozapise. Maksimalno vrijeme neprekidnog snimanja je oko 29 minuta. Maksimalna veličina videozapisa u formatu MP4 je do približno 2 GB.

(h (sat), m (minute))

Kapacitet Veličina	Unutarnja memorija	Memorijska kartica
	Oko 19 MB	2 GB
AVC HD 24M (FX)	—	10 m (10 m)
AVC HD 9M (HQ)	—	25 m (15 m)
MP4 12M	—	15 m
MP4 3M	—	1 h 10 m

Broj u ( ) je minimalno vrijeme snimanja.

- Vrijeme snimanja videozapisa razlikuje se, jer je fotoaparat opremljen s varijabilnom brzinom prijenosa podataka (VBR) koja automatski podešava kvalitetu slike ovisno o sceni snimanja. Kad snimate objekt koji se brzo kreće, slika je jasnija, ali je vrijeme snimanja kraće, jer je za snimanje potrebno više memorije. Vrijeme snimanje se također razlikuje ovisno o uvjetima snimanja, objektu ili postavkama kvalitete/veličine slike.

## Napomene vezane za korištenje fotoaparata

### Funkcije ugrađene u ovaj fotoaparat

- Ovaj priručnik opisuje svaku od funkcija aparata kompatibilnih/ nekompatibilnih s TransferJet-om, te kompatibilnih s 1080 60i i 1080 50i. Kako biste utvrdili podržava li vaš fotoaparat funkciju TransferJet i je li 1080 60i- ili 1080 50i-kompatibilan provjerite sljedeće oznake na donjoj strani kućišta.

Aparat kompatibilan s TransferJet-om:  (TransferJet)

Aparat kompatibilan s 1080 60i: 60i

Aparat kompatibilan s 1080 50i: 50i

- Nemojte tijekom duljih vremenskih razdoblja 3D slike snimljene fotoaparatom gledati na 3D kompatibilnim monitorima.
- Kada 3D slike snimljene fotoaparatom gledate na 3D kompatibilnim monitorima, možete iskusiti nelagodnu, u vidu napora za oči, umora ili mučnine. Kako biste spriječili ove simptome, preporučujemo redovite pauze. Međutim, sami trebate odrediti duljinu i učestalost pauza koje su vam potrebne, jer to ovisi o pojedincu. Ako iskusite bilo koji vid nelagode, prestanite gledati 3D slike dok se ne oporavite te se po potrebi savjetujte s liječnikom. Također pogledajte upute za rukovanje isporučene s uređajem ili softverom kojeg koristite s fotoaparatom. Imajte na umu da se vid djeteta još uvijek razvija (naročito kod djece mlađe od 6 godina). Prije nego što djetetu dopustite da gleda 3D slike savjetujte se s pedijatrom ili oftalmologom te pazite da dijete pri gledanju takvih slika poštuje mjere opreza.

### O upotrebi i njezi

Izbjegavajte grubo rukovati proizvodom, rastavljati ga, izmjenjivati, podvrgavati fizičkom stresu ili utjecajima kao što je udaranje čekićem, ispuštanje proizvoda ili gaženje po njemu. Posebice pazite na objektiv.

### Napomene o snimanju/reprodukciji

- Prije početka snimanja napravite probno snimanje kako bi se uvjerali u ispravnost fotoaparata.
- Fotoaparat nemojte usmjeravati prema suncu ili nekom drugom jakom izvoru svjetlosti. To može prouzročiti neispravno funkcionisanje fotoaparata.
- Ako dođe do kondenzacije vlage, otklonite je prije upotrebe fotoaparata.
- Fotoaparat nemojte tresti niti udarati. Mogli biste prouzročiti kvar pa možda nećete moći snimati slike. Nadalje, medij snimanja se može pokvariti ili se mogu oštetiti slikovni podaci.

## **Nemojte koristiti/pohranjivati fotoaparata na sljedećim mjestima**

- Mjestima s krajnje visokom ili krajnje niskom temperaturom i vlažnim mjestima  
Na mjestima kao što je vozilo parkirano na suncu kućište fotoaparata može se deformirati što može prouzročiti neispravnosti u radu.
- Mjestima izravno izloženim suncu ili blizu grijanja  
Kućište fotoaparata može promijeniti boju ili se deformirati što može prouzročiti neispravnosti u radu.
- Mjestima izloženim trešnji
- U blizini lokacije koja generira jake radiovalove, emitira zračenje ili jake elektromagnetske valove. U protivnom snimanje i reprodukcija slika možda neće ispravno funkcionirati.

## **O nošenju fotoaparata**

Nemojte sjediti s fotoaparatom u stražnjem džepu hlača ili suknje jer time možete prouzročiti neispravnosti u radu ili oštećenje fotoaparata.

## **Objektiv Carl Zeiss**

Fotoaparata je opremljen objektivom Carl Zeiss koji može reproducirati oštre slike izvrsnog kontrasta. Objektiv fotoaparata proizvela je uz strogu kontrolu tvrtka Carl Zeiss sukladno standardima tvrtke Carl Zeiss iz Njemačke.

## **Napomene o zaslonu**

Zaslon proizveden je tehnologijom najveće preciznosti tako da je ispravnost piksela iznad 99,99%. Usprkos tome, na zaslonu ipak se može pojaviti nekoliko crnih i/ili svijetlih točaka (bijele, crvene, plave ili zelene boje). Ove točke su normalni rezultat proizvodnog postupka i ne utječu na kvalitetu snimka.

## **O temperaturi fotoaparata**

Fotoaparata i baterija mogu se zagrijati zbog dugotrajne upotrebe, to nije posljedica neispravnog rada.

## **O zaštiti protiv pregrijavanja**

Ovisno o fotoaparatu i temperaturi baterije, možda nećete moći snimati videozapise ili se fotoaparata može automatski isključiti iz sigurnosnih razloga. Prije isključivanja, na zaslonu će se pojaviti upozorenje ili će fotoaparata prestati snimati videozapise. U tom slučaju ostavite napajanje isključenim i pričekajte dok se temperatura fotoaparata i baterije ne snizi. Ako uključite napajanje a da niste ostavili da se fotoaparata i baterija dovoljno ohlade, napajanje se može ponovo isključiti ili možda nećete moći snimati videozapise.

## **O punjenju baterije**

Ako puniti bateriju koja se nije koristila dulje vrijeme, možda je nećete moći napuniti do odgovarajućeg kapaciteta.

Razlog su karakteristike baterije, ne kvar. Ponovo napunite bateriju.

## **Upozorenje o autorskom pravu**

Televizijski programi, filmovi, videozvrstve i drugi materijali mogu biti zaštićeni autorskim pravom. Nedozvoljeno presnimavanje takvog materijala može biti protivno odredbama zakona o autorskom pravu.

## **Bez naknade za oštećene podatke ili neuspjeh snimaka**

Sony ne može nadoknaditi štetu zbog neuspjelih snimaka ili oštećenja podataka koji su rezultat neispravnog rada fotoaparata ili medija snimanja i sl.

## **Čišćenje površine fotoaparata**

Očistite površinu fotoaparata mekom krpom malo navlaženom u vodi, zatim prijedite površinu suhom krpom. Za sprječavanje oštećenja kućišta i završnog sloja:

- Nemojte izlagati fotoaparat djelovanju kemijskih sredstava tipa razrjeđivača, benzina, alkohola, krpa za jednokratnu uporabu, sredstava za odbijanje kukaca, preparata za sunčanje ili insekticida.



## Tehničke specifikacije

### Fotoaparati

#### [Sustav]

Uređaj za snimanje: Senzor Exmor

R CMOS 7,77 mm (1/2,3 tip)

Ukupni broj piksela fotoaparata:

Oko 16,8 megapiksela

Broj efektivnih piksela fotoaparata:

Oko 16,2 megapiksela

Objektiv: Carl Zeiss Vario-Tessar

4× zum objektiv

f = 4,43 mm – 17,7 mm (25 mm – 100 mm (ekvivalent 35 mm filma))

F3,5 (W) – F4,6 (T)

Pri snimanju videozapisa (16:9):

27 mm – 108 mm\*

Pri snimanju videozapisa (4:3):

33 mm – 132 mm\*

\* Kad se [SteadyShot videozapisa] postavi na [Standardno]

SteadyShot: Optički

Kontrola ekspozicije:

Automatska ekspozicija, odabir scene (16 načina)

Balans bijelog: Automatski, dnevno

svjetlo, oblačno, fluorescentno 1/2/3, svjetlo žarulje, bljeskalica, 'Jedan dodir', podvodno 1/2

Format signala:

Za 1080 50i: PAL boja, CCIR standardi HDTV 1080/50i razlučivost

Za 1080 60i: NTSC boja, EIA standardi HDTV 1080/60i razlučivost

Formati datoteka:

Fotografije: kompatibilno s

JPEG (DCF, Exif, MPF

Baseline), kompatibilno s DPOF

3D slike: kompatibilan s MPO

(MPF Extended (nejednaka slika))

Videozapisi (AVCHD format):

AVCHD format Ver. 2.0

sukladan

Video: MPEG-4 AVC/H.264

Zvuk: 2-kanalni Dolby Digital,

opremljen s Dolby Digital

Stereo Creator

• Proizvedeno s licencom tvrtke Dolby Laboratories.

Videozapisi (MP4 format):

Video: MPEG-4 AVC/H.264

Zvuk: 2-kanalni MPEG-4 AAC-LC

Memorijski mediji: Unutarnja

memorija (oko 19 MB),

»Memory Stick Duo«, »Memory

Stick Micro«, SD kartice,

microSD memorijske kartice

Bljeskalica: Doseg bljeska (ISO

osjetljivost (preporučeni indeks

ekspozicije) podešena na

automatski odabir):

Oko 0,08 m do 3,7 m (W)

Oko 0,5 m do 2,7 m (T)

HR

---

## [Izlazni i ulazni priključci]

HDMI priključnica:

Mini priključnica HDMI

Višenamjenska priključnica: Type3b

(AV-izlaz/USB/DC-ulaz)

Video izlaz

Audio izlaz

USB veza

USB veza:

Hi-Speed USB (USB 2.0)

---

## [Zaslon]

LCD zaslon:

Široki (16:9), 7,5 cm (3,0 tip)

TFT pogon

Ukupan broj točaka: 921 600 točaka

---

## [Napajanje, općenito]

Napajanje: Punjiva baterijska

jedinica NP-BN, 3,6 V

AC ispravljač AC-UB10/

UB10B, 5 V

Potrošnja snage (pri snimanju):

1,0 W

Radna temperatura okruženja:

-10 °C do +40 °C

Temperatura skladištenja:

-20 °C do +60 °C

Dimenzije (kompatibilno s CIPA):

95,9 mm × 56,2 mm × 17,9 mm

(Š/V/D)

Masa (kompatibilno s CIPA)

(uključujući NP-BN baterijsku  
jedinicu, »Memory Stick Duo«):

Oko 133 g

Mikrofon: Stereo

Zvučnik: Mono

Exif Print: Kompatibilan

PRINT Image Matching III:

Kompatibilan

Performanse vodootpornosti/  
otpornosti na prašinu: Jednako  
IEC60529 IP58 (Fotoaparatom  
možete snimati pod vodom do  
dubine od 5 m u trajanju od  
60 minuta.)

Otpornost na udarce:

Sukladno normama MIL-STD  
810F Method 516.5-Shock, ovaj  
je proizvod prošao ispitivanje u  
kojem je bačen s visine od 1,5 m  
na šperploču debljine 5 cm.

Otpornost na vodu, prašinu i udarce  
temelji se na standardnom  
ispitivanju tvrtke Sony.

## AC ispravljač AC-UB10/UB10B

Potrebna snaga: 100 V do 240 V  
izmjenično, 50 Hz/60 Hz, 70 mA

Izlazni napon:

5 V istosmjerno, 0,5 A

Radna temperatura okruženja:

0 °C do 40 °C

Temperatura skladištenja:

-20 °C do +60 °C

Dimenzije:

Oko 50 mm × 22 mm × 54 mm

(Š/V/D)

Masa:

Za SAD i Kanadu: oko 48 g

Za zemlje i regije izuzev SAD-a i  
Kanade: oko 43 g

## Punjiva baterijska jedinica NP-BN

Vrsta baterije: Litij-ionska baterija

Maksimalni napon:

4,2 V istosmjerno

Nazivni napon: 3,6 V istosmjerno

Najveći napon punjenja:

4,2 V istosmjerno

Najveća jakost struje punjenja:

0,9 A

Kapacitet:

tipično: 2,3 Wh (630 mAh)

najmanje: 2,2 Wh (600 mAh)

Izvedba i tehničke specifikacije podložne su promjenama bez prethodne obavijesti.

### Zaštitni znaci

- Sljedeći znaci su zaštitni znaci Sony Corporation.  
**Cyber-shot**®, »Cyber-shot«, »Memory Stick PRO Duo«, »Memory Stick PRO-HG Duo«, »Memory Stick Duo«, »Memory Stick Micro«
- »AVCHD« i »AVCHD« logotip su zaštitni znakovi tvrtki Panasonic Corporation i Sony Corporation.
- Windows je registrirani zaštitni znak tvrtke Microsoft Corporation u Sjedinjenim Američkim Državama i/ili drugim zemljama.
- Mac je registrirani zaštitni znak tvrtke Apple Inc.
- SDXC logotip zaštitni je znak tvrtke SD-3C, LLC.
-  « i »PlayStation« registrirani su zaštitni znakovi tvrtke Sony Computer Entertainment Inc.

- Nadalje, nazivi proizvoda i sustava korišteni u ovom priručniku uglavnom su zaštitni znaci ili registrirani zaštitni znaci odgovarajućih programera ili proizvođača. Oznake <sup>TM</sup> i <sup>®</sup> nisu konzistentno korištene u ovom priručniku.



- Dodajte više užitka sa svojim PlayStation 3 preuzimanjem aplikacije za PlayStation 3 s PlayStation Store (gdje je dostupna).
- Aplikacija za PlayStation 3 zahtijeva PlayStation Network račun i preuzimanje aplikacije. Moguće pristupiti u područjima gdje je dostupna PlayStation Store.

Dodatne informacije o ovom proizvodu i odgovori na najčešća pitanja mogu se naći na internetskim stranicama tvrtke Sony za podršku korisnicima (Sony Customer Support Website).

<http://www.sony.net/>

Ispisano na 70% ili više recikliranom papiru s tintom na bazi biljnoga ulja bez VOC-a (Volatile Organic Compound).

HR

### Mai multe despre aparatul foto („Ghid de utilizare Cyber-shot”)



„Ghid de utilizare Cyber-shot” este un manual on-line. Consultați-l pentru instrucțiuni complexe despre multiplele funcții ale aparatului foto.

- ① Accesați pagina de asistență Sony.  
<http://www.sony.net/SonyInfo/Support/>
- ② Selectați țara sau regiunea dvs.
- ③ Căutați denumirea modelului aparatului dvs. pe pagina de asistență.
  - Denumirea modelului se află pe partea de jos a aparatului foto.

### Verificarea produselor livrate

Numărul dintre paranteze indică numărul pieselor.

- Aparat foto (1)
- Acumulatori reîncărcabili NP-BN (1)  
(Acești acumulatori reîncărcabili nu pot fi utilizați cu aparatele Cyber-shot care sunt livrate cu acumulatori NP-BN1.)
- Instrument de scris (1)
- Cablu USB cu mufă cu multiple utilizări (1)
- Adaptor CA AC-UB10/UB10B (1)
- Cablu de alimentare (nu este furnizat în SUA și Canada) (1)
- Curea de mână (1)
- Manual de instrucțiuni (manualul de față) (1)
- Observații despre rezistența la apă (1)

## AVERTIZARE

În vederea reducerii riscului de foc sau de incendii, nu expuneți aparatul la ploaie sau umezeală.

## INSTRUCȚIUNI IMPORTANTE CU PRIVIRE LA SIGURANȚĂ

**-PĂSTRAȚI ACESTE INSTRUCȚIUNI PERICOL!**

**PENTRU A EVITA PERICOLUL DE INCENDIU SAU DE ELECTROCUTARE, URMAȚI ÎNTOCMAI ACESTE INSTRUCȚIUNI.**

În cazul în care forma ștecărului nu permite introducerea sa în priza de curent, folosiți un adaptor potrivit configurației prizei.

## ATENȚIONARE

### **| Acumulator**

În cazul în care acumulatorul nu este mânuit corect, acesta poate exploda, poate declanșa un incendiu sau poate cauza arsuri de natură chimică. Rețineți următoarele atenționări.

- Nu îl dezasamblați.
- Nu zdrobiți și nu supuneți acumulatorul la șocuri sau interacțiuni violente, cum ar fi lovirea, lăsarea să cadă sau călcarea pe el.
- Nu scurtcircuitați contactele acumulatorului și nu lăsați obiecte din metal să intre în contact cu acestea.
- Nu expuneți acumulatorul la temperatură înaltă de peste 60 °C, cum ar fi în bătaia directă a razelor solare sau într-o mașină parcată în soare. RO
- Nu îl incinerati și nu îl aruncați în foc.
- Nu manevrați baterii cu litiu-ion deteriorate sau care prezintă scurgeri.
- Încărcați acumulatorul numai utilizând un încărcător original Sony sau un dispozitiv care poate încărca acumulatorul.
- Țineți acumulatorul departe de accesul copiilor mici.
- Mențineți acumulatorul uscat.
- Înlocuiți-l numai cu un tip identic sau echivalent, recomandat de Sony.
- Dezafectați acumulatorii uzați întotdeauna după cum se specifică în instrucțiuni.

## **| Adaptor CA**

Conectați adaptorul CA la cea mai apropiată priză de curent.

Dacă apar probleme în timpul utilizării adaptorului CA, opriți imediat alimentarea acestuia cu electricitate prin scoaterea fișei din priza de curent.

Cablul de alimentare, dacă este inclus, este special conceput pentru acest aparat foto și nu trebuie utilizat cu un alt echipament electric.

## **Pentru clienții din Europa**

### **| Notă pentru clienții din țările care aplică Directivele UE**

Producătorul acestui produs este Sony Corporation, 1-7-1 Konan Minato-ku Tokyo, 108-0075 Japonia. Reprezentantul autorizat pentru EMC și siguranța produsului este Sony Deutschland GmbH, Hedelfinger Strasse 61, 70327 Stuttgart, Germania. Pentru orice probleme de service sau garanție, vă rugăm să consultați adresele indicate în documentele separate de service sau de garanție.

Acest produs a fost testat și s-a stabilit că respectă limitele indicate în Directiva EMC pentru utilizarea cablurilor de conectare mai scurte de 3 metri.

### **| ATENȚIE**

Câmpurile electromagnetice la anumite frecvențe pot influența imaginea și sunetul acestei unități.

### **| Notă**

Dacă electricitatea statică sau electromagnetismul determină sisterea la jumătate a transferului de date (nereușită), reporniți aplicația sau deconectați și conectați din nou cablul (USB etc.).

### **| Dezafectarea echipamentelor electrice și electronice vechi (Se aplică pentru țările membre ale Uniunii Europene și pentru alte țări europene cu sisteme de colectare separată)**



Acest simbol aplicat pe produs sau pe ambalajul acestuia, indică faptul că acest produs nu trebuie tratat ca pe un deșeu menajer. El trebuie predat punctelor de reciclare a echipamentelor electrice și electronice. Asigurându-vă că acest produs este dezafectat în mod corect, veți ajuta la prevenirea posibilelor consecințe negative asupra mediului și a sănătății umane, dacă produsul ar fi fost dezafectat în mod necorespunzător. Reciclarea materialelor va ajuta la conservarea resurselor naturale. Pentru mai multe detalii legate de

reciclarea acestui produs, vă rugăm să contactați primăria din orașul dumneavoastră, serviciul de salubritate local sau magazinul de unde ați cumpărat produsul.

## **I Dezafectarea bateriilor uzate (aplicabil în Uniunea Europeană și alte țări europene cu sisteme de colectare separate)**



Acest simbol marcat pe baterie sau pe ambalaj indică faptul că bateria acestui produs nu trebuie considerată reziduu menajer.

Pe anumite tipuri de baterii, acestui simbol i se pot asocia simbolurile anumitor substanțe chimice. Simbolurile pentru mercur (Hg) sau plumb (Pb) sunt adăugate, dacă bateria conține mai mult de 0,0005% mercur sau 0,004% plumb.

Asigurându-vă că aceste baterii sunt eliminate corect, veți ajuta la prevenirea consecințelor negative pentru mediu și pentru sănătatea umană, care, în caz contrar, pot fi provocate de către manipularea și eliminarea greșită a acestor baterii.

Reciclarea acestor materiale va ajuta la conservarea resurselor naturale.

În cazul produselor care pentru siguranța, performanța sau integritatea datelor necesită o conexiune permanentă cu bateria încorporată, aceasta trebuie înlocuită numai de către personalul specializat din centrele de service.

Pentru a vă asigura că bateriile vor fi dezafectate corespunzător, predați produsul la sfârșitul duratei de funcționare la centrele de colectare pentru deșeurile electrice și electronice.

Pentru celelalte tipuri de baterii, vă rugăm să consultați secțiunea în care este explicat modul neprimejdios de îndepărtare a bateriei din produs. Predați bateria uzată la un centru de colectare și reciclare a bateriilor.

Pentru mai multe detalii referitoare la reciclarea acestui produs sau a bateriei, vă rugăm să contactați primăria, serviciul de preluare a deșeurilor sau magazinul de unde ați achiziționat produsul.

## Rezistența la apă, praf și lovituri a aparatului foto

Acest aparat foto este rezistent la apă, praf și lovituri. Daunele provocate de utilizarea necorespunzătoare, utilizarea brutală sau întreținerea incorectă nu sunt acoperite de garanția limitată.

- Acest aparat foto este rezistent la apă / praf conform IEC60529 IP58. Aparatul foto poate fi utilizat până la o adâncime a apei de 5 m timp de 60 de minute.
- Nu țineți aparatul foto sub jet de apă sub presiune, de exemplu sub jetul de la robinet.
- Nu utilizați aparatul foto în apă caldă (de exemplu, izvoare termale).
- Utilizați aparatul foto în intervalul de temperatură a apei recomandat, de la  $-10^{\circ}\text{C}$  la  $+40^{\circ}\text{C}$ .
- Conform standardelor MIL-STD 810F Method 516.5-Shock, acest produs a trecut testele atunci când a fost aruncat de la o înălțime de 1,5 m pe o bucată de placaj cu o grosime de 5 cm\*.
- \* În funcție de condițiile și situațiile de utilizare, nu se oferă nicio garanție privind defectarea, funcționarea necorespunzătoare sau rezistența la apă a acestui aparat foto.
- În ceea ce privește rezistența la praf / lovituri, nu există nicio garanție că aparatul foto nu se va zgâria sau că urmele eventualelor lovituri nu vor fi vizibile.
- Uneori, rezistența la apă este afectată dacă aparatul foto este supus unei lovituri puternice, cum ar fi cea în urma unei căzături. Se recomandă ca aparatul foto să fie verificat, contra cost, la un centru de reparare autorizat.
- Accesoriile livrate nu sunt rezistente la apă, praf și lovituri.

### Observații înainte de a utiliza aparatul foto sub apă / lângă o sursă de apă

- Verificați dacă sub capacul compartimentului pentru baterii / cardul de memorie sau capacul compartimentului pentru conectorul cu multiple utilizări s-au acumulat impurități, de exemplu nisip, fire de păr sau murdărie. Chiar și o cantitate mică de impurități poate permite pătrunderea apei în aparatul foto.

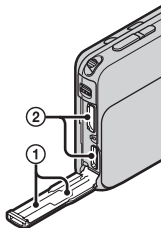



- Verificați dacă garnitura de etanșare și suprafețele de contact ale acesteia sunt cumva zgâriate. Chiar și o mică zgârietură poate permite pătrunderea apei în aparatul foto. Dacă garnitura de etanșare sau suprafețele de contact ale acesteia sunt zgâriate, duceți aparatul foto la un centru de reparare autorizat, pentru a înlocui, contra cost, garnitura de etanșare.

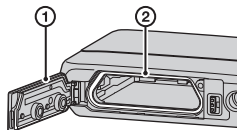

- ① Garnitură de etanșare
- ② Suprafață de contact a garniturii de etanșare

- Dacă pe garnitura de etanșare sau suprafețele de contact ale acesteia se acumulează murdărie sau praf, curățați zona ștergând-o cu o lavetă moale care nu lasă scame. Aveți grijă să nu zgâriați garnitura de etanșare în timpul încărcării acumulatorului sau atunci când utilizați un cablu.
- Nu deschideți / închideți capacul compartimentului pentru baterii / cardul de memorie sau capacul compartimentului pentru conectorul cu multiple utilizări cu mâinile ude sau pline de nisip sau în apropierea surselor de apă. Există riscul ca nisipul sau apa să pătrundă în aceste compartimente. Înainte de a deschide capacul, urmați procedura descrisă în secțiunea „Curățarea după utilizarea aparatului foto sub apă / lângă o sursă de apă”.
- Deschideți capacul compartimentului pentru acumulatori / cardul de memorie și capacul conectorului cu multiple utilizări atunci când aparatul este complet uscat.
- Verificați întotdeauna dacă ați închis bine capacul compartimentului pentru baterii / cardul de memorie și capacul compartimentului pentru conectorul cu multiple utilizări.

### Observații despre utilizarea aparatului foto sub apă / lângă o sursă de apă

- Panoul tactil se poate activa dacă pictogramele de pe ecran sunt stropite. Atunci când utilizați aparatul sub apă / în apropierea unei surse de apă, se recomandă să ascundeți pictogramele atingând <sup>DISP</sup>OFF de pe partea dreaptă a ecranului. Atingeți <sup>DISP</sup>ON timp de câteva secunde pentru a afișa din nou pictogramele.
- Panoul tactil nu este funcțional atunci când aparatul foto este utilizat sub apă. Folosiți butoanele aparatului pentru operațiunile de fotografiere / filmare.
- Nu supuneți aparatul foto la lovituri, cum ar fi cea produsă în momentul săririi în apă.
- Nu deschideți / închideți capacul compartimentului pentru baterii / cardul de memorie sau capacul compartimentului pentru conectorul cu multiple utilizări atunci când vă aflați sub apă / în apropierea unei surse de apă.

- Utilizați o carcasă livrată separat (echipament marin) dacă vă scufundați la o adâncime mai mare de 5 metri.
- Acest aparat foto nu plutește. Introduceți mâna prin bucla curelei, pentru a împiedica scufundarea aparatului foto.
- În cazul fotografiilor subacvatice realizate cu bliț, pot apărea mici pete rotunde de culoare albă, din cauza reflexiei obiectelor plutoare. Acest lucru nu reprezintă o defecțiune.
- Selectați  (Subacvatic) în modul Selectare scenă pentru a realiza fotografiile subacvatice cu mai puține imperfecțiuni.
- Dacă pe obiectiv sunt prezente picături de apă sau alte corpuri străine, nu veți putea înregistra imagini clare.
- Nu deschideți capacul obiectivului în locuri cu furtuni de nisip.

### Curățarea după utilizarea aparatului foto sub apă / lângă o sursă de apă

- Curățați întotdeauna aparatul foto cu apă într-un interval de timp de 60 de minute de la utilizare și nu deschideți capacul compartimentului pentru acumulatori / cardul de memorie sau capacul conectorului cu multiple utilizări până când nu finalizați operațiunea de curățare. Nisipul sau apa pot pătrunde în locuri în care nu pot fi văzute. Dacă nu este clătit, rezistența la apă va scădea.



- Lăsați aparatul foto într-un vas umplut cu apă curată timp de aproximativ 5 minute. După aceea, scuturați ușor aparatul, apăsați pe toate butoanele, mișcați butonul de zoom sau capacul obiectivului în timp ce aparatul se află în apă, pentru a îndepărta sarea, nisipul sau alte materii depuse în jurul butoanelor sau al capacului obiectivului.
- După clătire, îndepărtați stropii de apă rămași prin ștergere cu o lavetă moale. Lăsați aparatul să se usuce complet într-un loc umbrat, bine aerisit. Nu îl uscați cu ajutorul unui uscător de păr, deoarece există riscul apariției deformărilor și / sau scăderii rezistenței la apă.
- Ștergeți picăturile de apă sau îndepărtați praful de pe capacul compartimentului pentru cardul de memorie / acumulatori sau de pe capacul bornelor cu o lavetă curată și uscată.
- Acest aparat foto este astfel proiectat încât permite scurgerea apei. Apa se va scurge prin deschizăturile din jurul butonului ON/OFF (Pornire / oprire), butonului de zoom și al celorlalte butoane de comandă. După scoaterea din apă, așezați aparatul foto pe o lavetă uscată pentru o vreme, pentru a permite scurgerea apei.
- Atunci când aparatul este scufundat în apă, pot apărea bule. Acest lucru nu reprezintă o defecțiune.

- Corpul aparatului foto se poate decolora dacă intră în contact cu crema sau uleiul de plajă. Ștergeți rapid orice urmă de cremă sau ulei de plajă ajunsă accidental pe aparat.
- Nu lăsați aparatul foto cu apă sărată în interior sau pe suprafață. Aparatul se poate coroda sau decolora, iar rezistența la apă poate scădea.
- Pentru a păstra rezistența la apă a aparatului, vă recomandăm să duceți anual aparatul foto la reprezentant sau la un centru de reparare autorizat pentru a înlocui contra cost garnitura de etanșare a capacului compartimentului pentru baterii / cardul de memorie sau a capacului compartimentului pentru conectorul cu multiple utilizări.

## Identificarea părților componente

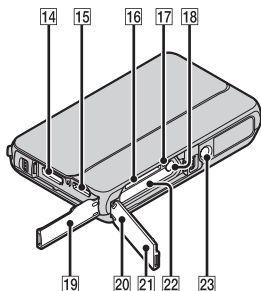
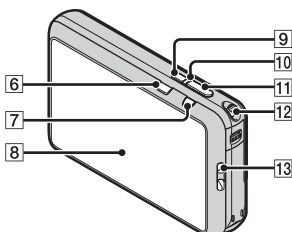
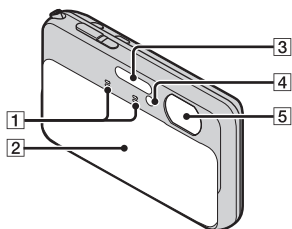

- 1 Microfon
- 2 Capac obiectiv
- 3 Bliț
- 4 Led temporizator / declanșator zâmbet / Sursa luminoasă AF
- 5 Obiectiv
- 6 Butonul ▶ (Redare)
- 7 Butonul MOVIE (Film)
- 8 Ecran LCD / panou tactil
- 9 Butonul ON/OFF (Pornire / Opre)
- 10 Ledul Pornire / oprire / Încărcare
- 11 Buton declanșator
- 12 Butonul W/T (Zoom)
- 13 Inel pentru cureaua de mână
- 14 „mini jack” HDMI
- 15 Conector cu utilizări multiple (Type3b)
- 16 Fantă pentru cardul de memorie
- 17 Led de acces
- 18 Clapetă de scoatere a acumulatorului
- 19 Capac conector
- 20 Capac compartiment pentru baterii / card de memorie
- 21 Marcajul  (TransferJet™)
- 22 Fantă de introducere a acumulatorului
- 23 Orificiu pentru trepid
  - Folosiți un trepid cu un șurub mai scurt de 5,5 mm. În caz contrar, nu veți putea fixa bine aparatul, care s-ar putea deteriora.

## Introducerea acumulatorilor

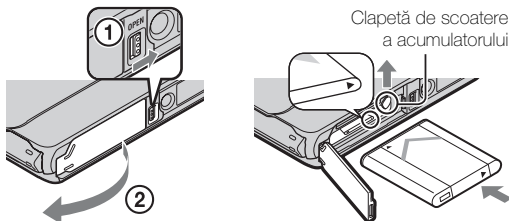

**1** Deschideți capacul.

**2** Introduceți acumulatorii.

- Aliniați acumulatorul cu ghidajul din interiorul fantei pentru acumulator. Introduceți acumulatorul până când clapeta de scoatere se blochează.
- Închideți bine capacul compartimentului pentru baterii, până când auziți butonul glisant de pe capac fixându-se în poziție și semnul de culoare galbenă de sub buton nu mai este vizibil.
- Închiderea capacului cu bateria incorect introdusă poate duce la defectarea aparatului foto.

## Încărcarea acumulatorilor

Pentru clienții din SUA și  
Canada

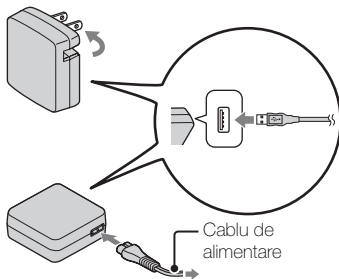

Pentru clienții din alte țări / regiuni  
decât SUA și Canada

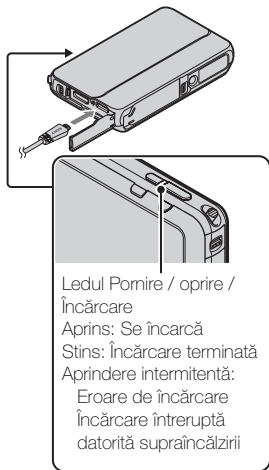

**1** Deschideți capacul conectorului și conectați aparatul la adaptorul CA (livrat) folosind cablul USB cu mufă cu multiple utilizări (livrat).

**2** Conectați adaptorul CA la priza de perete.

Ledul Pornire / oprire / Încărcare se aprinde în culoarea portocaliu și încărcarea este inițiată.

- Închideți aparatul foto cât timp bateria se încarcă.
- Puteți încărca acumulatorii chiar dacă aceștia sunt parțial încărcăți.
- Atunci când ledul Pornire / oprire / Încărcare se aprinde intermitent și încărcarea nu s-a încheiat, scoateți și reintroduceți acumulatorii.

## **Observații**

- Dacă ledul Pornire / oprire / Încărcare se aprinde intermitent atunci când adaptorul CA este conectat la priza de perete, înseamnă că procesul de încărcare este oprit temporar, pentru că temperatura depășește intervalul recomandat. Atunci când temperatura revine în intervalul corespunzător, încărcarea este reluată. Vă recomandăm să încărcăți acumulatorii la o temperatură exterioară între 10°C și 30°C.
- Dacă bornele acumulatorului sunt murdare, s-ar putea ca acesta să nu se încarce eficient. În acest caz, curățați acumulatorul ștergându-l ușor cu o cârpă moale sau un bețișor cu vată, pentru a îndepărta praful de pe borne.
- Conectați adaptorul CA (livrat) la cea mai apropiată priză de perete. Dacă apar probleme în timpul utilizării adaptorului CA, scoateți imediat fișa din priza de perete pentru a opri alimentarea acestuia cu electricitate.
- La terminarea încărcării, scoateți adaptorul CA din priza de perete.
- Folosiți numai acumulatori originali Sony, cablul USB cu mufă cu multiple utilizări (livrat) și adaptorul CA (livrat).
- Încărcătorul BC-TRN2 (se vinde separat) poate încărca rapid acumulatorul NP-BN livrat cu acest model. Încărcătorul BC-TRN (se vinde separat) nu poate încărca rapid acumulatorul NP-BN livrat cu acest model.

## **Durata de încărcare (încărcare completă)**

Durata de încărcare cu adaptorul CA (livrat) este de aproximativ 115 min.

## **Observație**

- Durata de încărcare de mai sus se aplică în cazul încărcării unor acumulatori complet descărcați, la o temperatură de 25°C. Încărcarea poate dura mai mult timp, în funcție de condițiile de utilizare și de circumstanțe.

## ■ Încărcarea prin conectarea la un computer

Acumulatorii pot fi încărcăți conectând aparatul foto la un computer prin intermediul unui cablu USB cu mufă cu multiple utilizări.

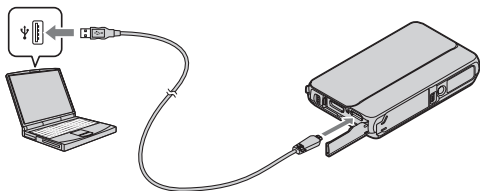

### Observație

- Rețineți următoarele atunci când încărcarea se face prin intermediul unui computer:
  - Dacă aparatul foto este conectat la un laptop care nu este conectat la o sursă de alimentare cu electricitate, energia bateriei laptopului scade. Nu folosiți această metodă de încărcare pentru o perioadă lungă de timp.
  - Nu porniți / opriți sau reporniți computerul și nu reluați activitatea computerului din modul de repaus atunci când a fost stabilită o conexiune USB între computer și aparatul foto. Aparatul foto poate provoca defecțiuni. Înainte de a porni / opri sau de a reporni computerul ori de a relua activitatea computerului din modul de repaus, deconectați aparatul foto de la computer.
  - Nu se oferă nicio garanție pentru încărcarea efectuată prin intermediul unui computer cu caracteristici personalizate sau al unui computer modificat.



## ■ Durata de viață a bateriei și numărul de imagini pe care le puteți înregistra și reda

	Durata de viață a bateriei	Număr de imagini
Fotografiere (imagini statice)	Aprox. 125 de min.	Aprox. 250 imagini
Vizualizare (imagini statice)	Aprox. 190 de min.	Aprox. 3800 imagini
Realizarea de filme	Aprox. 60 de min.	—

### Observații

- Numărul de imagini de mai sus este valabil atunci când acumulatorii sunt complet încărcăți. Numărul de imagini poate scădea în funcție de condițiile de utilizare.
- Numărul imaginilor care pot fi înregistrate este valabil în cazul fotografierii în următoarele condiții:
  - Utilizarea unui „Memory Stick PRO Duo” (Mark2) (se vinde separat) Sony
  - Acumulatorii sunt utilizați la o temperatură ambiantă de 25°C.
- Numărul corespunzător „Fotografiere (imagini statice)” se bazează pe standardul CIPA și se aplică fotografierii în următoarele condiții: (CIPA: Camera & Imaging Products Association)
  - [Luminozitate, panou] este setată la [3(Normal)].
  - Fotografiere la fiecare 30 de secunde.
  - Zoomul este comutat alternativ la butoanele W și T.
  - Blițul se aprinde intermitent o dată la fiecare două declanșări.
  - Aparatul este pornit și oprit o dată la fiecare zece declanșări.
- Durata de viață a bateriei, în cazul filmelor, este valabilă în cazul realizării în următoarele condiții:
  - Calitatea filmului: AVC HD HQ
  - Atunci când înregistrarea continuă se încheie datorită limitelor setate (pagina 29), apăsați din nou butonul MOVIE (Film) și continuați înregistrarea. Funcțiile de înregistrare, de exemplu zoomul, nu pot fi utilizate.

RO

## Alimentarea

Aparatul foto poate fi alimentat cu electricitate de la priza de perete prin conectarea la adaptorul CA, folosind cablul USB cu mufă cu multiple utilizări (livrat).

Puteți importa imagini pe un computer fără să vă faceți griji în privința epuizării acumulatorilor, conectând aparatul foto la un computer cu ajutorul cablului USB cu mufă cu multiple utilizări.

În plus, puteți utiliza adaptorul CA AC-UD10 (se vinde separat) pentru a alimenta aparatul în timpul fotografierii / filmării.

### Observații

- Alimentarea nu se poate realiza atunci când acumulatorii nu sunt introduși în aparatul foto.
- Dacă aparatul este conectat direct la un computer sau la o priză de curent prin intermediul adaptorului CA AC-UB10/UB10B livrat, alimentarea are loc numai în modul de redare. Dacă aparatul foto este în modul de fotografiere sau modificați setările aparatului foto, alimentarea cu electricitate nu poate fi efectuată nici măcar atunci când realizați o conexiune USB folosind cablul USB cu mufă cu multiple utilizări.
- În cazul în care conectați aparatul foto la un computer folosind cablul USB cu mufă cu multiple utilizări atunci când aparatul foto este în modul de redare, afișajul aparatului foto se va modifica de la ecranul de redare la ecranul conexiunii USB. Apăsăți butonul  (Redare) pentru a comuta la ecranul de redare.

## Introducerea unui card de memorie (se vinde separat)

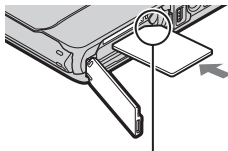
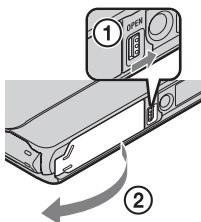

Colțul decupat trebuie să fie orientat în direcția corectă.

---

**1** Deschideți capacul.

**2** Introduceți cardul de memorie (se vinde separat).

- Introduceți cardul de memorie cu colțul decupat orientat ca în imagine, până când se fixează în locaș.

**3** Închideți capacul.

---

## ■ Tipurile de card de memorie care pot fi utilizate

	Card de memorie	Pentru fotografiile	Pentru filme
<b>A</b>	Memory Stick PRO Duo	<input type="radio"/>	<input type="radio"/> (numai Mark2)
	Memory Stick PRO-HG Duo	<input type="radio"/>	<input type="radio"/>
	Memory Stick Duo	<input type="radio"/>	—
<b>B</b>	Memory Stick Micro (M2)	<input type="radio"/>	<input type="radio"/> (numai Mark2)
<b>C</b>	Card de memorie SD	<input type="radio"/>	<input type="radio"/> (Clasa 4 sau superior)
	Card de memorie SDHC	<input type="radio"/>	<input type="radio"/> (Clasa 4 sau superior)
	Card de memorie SDXC	<input type="radio"/>	<input type="radio"/> (Clasa 4 sau superior)
<b>D</b>	Card de memorie microSD	<input type="radio"/>	<input type="radio"/> (Clasa 4 sau superior)
	Card de memorie microSDHC	<input type="radio"/>	<input type="radio"/> (Clasa 4 sau superior)

- În acest manual, produsele din table sunt denumite colectiv astfel:

A: „Memory Stick Duo”

B: „Memory Stick Micro”

C: Card SD

D: Card de memorie microSD

### Observație

- Folosiți adaptorul corespunzător atunci când utilizați carduri de memorie „Memory Stick Micro” sau microSD cu acest aparat foto.

## ■ Pentru a scoate cardul de memorie / acumulatorii

Card de memorie: Împingeți o dată cardul de memorie, pentru a-l scoate.

Acumulator: Împingeți clapeta de scoatere a bateriei. Aveți grijă să nu lăsați acumulatorul să cadă.

### Observație

- Nu scoateți niciodată cardul de memorie / acumulatorii atunci când ledul de acces (pagina 10) este aprins. În caz contrar, datele de pe cardul de memorie / din memoria internă se pot deteriora.

## Fixarea orei

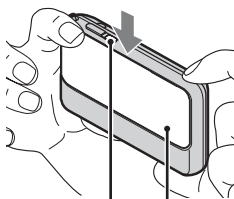

Butonul ON/OFF (Pornire / Opreire)  
Capac obiectiv

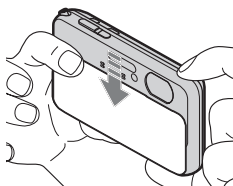

### 1 Coborâți capacul obiectivului.

Aparatul foto este pornit. Ledul de funcționare se aprinde în culoarea verde numai la pornirea aparatului foto.

Setarea Dată și oră este afișată atunci când porniți aparatul foto pentru prima dată.

- Puteți porni aparatul și apăsând pe butonul ON/OFF (Pornire / Opreire).
- Poate dura o vreme până când aparatul foto este pornit și îl puteți utiliza.

### 2 Alegeți limba dorită.

### 3 Selectați zona geografică urmând instrucțiunile de pe ecran, după care atingeți [Urm.].

### 4 Setați [Ora de vară], [Format dată și oră] și [Dată și oră], după care atingeți [Urm.].

- Miezul nopții este indicat ca 12:00 AM, iar amiaza, ca 12:00 PM.

### 5 Atingeți [OK].

### 6 Urmați instrucțiunile de pe ecran.

RO

## Realizarea de fotografii statice / filme

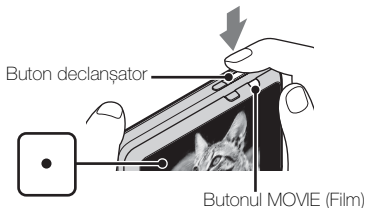

### Realizarea de fotografii statice

- 1 Apăsați butonul declanșator pe jumătate, pentru a focaliza.  
Atunci când imaginea este focalizată, se aude un bip, iar indicatorul ● se aprinde.
- 2 Apăsați complet butonul declanșator pentru a realiza fotografia.

### Realizarea de filme

- 1 Apăsați butonul MOVIE (Film) pentru a începe înregistrarea.
  - Folosiți butonul W/T (zoom) pentru a modifica scara de zoom.
- 2 Apăsați din nou butonul MOVIE pentru a încheia înregistrarea.

### Observații

- Sunetul de acționare a butonului va fi înregistrat atunci când zoomul funcționează în timpul realizării unui film. Sunetul de acționare a butonului MOVIE poate fi înregistrat și atunci când înregistrarea filmului se încheie.
- Filmarea continuă este posibilă timp de aproximativ 29 de minute o dată, cu setările implicite ale aparatului foto și atunci când temperatura este de aproximativ 25°C. Atunci când înregistrarea filmelor se încheie, puteți relua înregistrarea apăsând din nou butonul MOVIE. Înregistrarea se poate opri pentru a proteja aparatul foto în cazul în care temperatura exterioară este necorespunzătoare.

## Vizualizarea imaginilor



▶ (Redare)



### 1 Apăsați butonul ▶ (Redare).

- Atunci când redați imaginile de pe un card de memorie înregistrate cu un alt aparat foto, apare ecranul de înregistrare a fișierului de date.

### ■ Selectarea imaginii următoare / precedente

Atingeți ▶| (Următoarea) / |◀ (Precedenta) de pe ecran.

- Pentru a reda filme, atingeți ▶ (Redare) din mijlocul ecranului.
- Pentru a mări, mișcați butonul W/T (zoom) spre T.

### ■ Ștergerea unei imagini

Atingeți 🗑️ (Șterge) → [Această imagine].

### ■ Revenirea în modul de fotografiere

Atingeți 📷 de pe ecran.

- Puteți reveni la modul de fotografiere și prin apăsarea pe jumătate a butonului declanșator.

RO

## Ghid integrat

Acest aparat foto are încorporat un ghid de instrucțiuni. Cu ajutorul acestuia, puteți căuta funcțiile aparatului după necesități.



---

### 1 Atingeți ? (Ghid integrat).

- Marcajul ? va apărea în partea stângă jos a ecranului în timpul vizualizării.

### 2 Alegeți o metodă de căutare din [Ghid integrat].

Ghid fotografiere /redare: Căutați diverse funcții operaționale în modul de fotografiere / vizualizare.

Ghid pictograme: Căutați funcția și semnificația pictogramelor afișate.

Probleme tehn.: Căutați problemele obișnuite și soluțiile acestora.

Ghid de utilizare: Căutați funcțiile după necesități.

Cuvânt cheie: Căutați funcțiile după cuvinte-cheie.

Istoric: Vizualizați ultimele 10 opțiuni afișate în [Ghid integrat].

---



## Prezentarea altor funcții

Celelalte funcții utilizate în momentul fotografierii / filmării sau redării pot fi accesate atingând MENU de pe ecran. Acest aparat foto prezintă un Ghid de funcții care vă permite să selectați cu ușurință funcțiile dorite. În timp ce ați afișat ghidul, puteți utiliza diverse funcții.



## Opțiunile meniului

### Fotografiere

Scenă realizare film	Selectează modul de înregistrare a filmelor.
Mod Facil	Realizați fotografii folosind funcțiile de bază.
Bliț	Stabilește setările blițului.
Temporizator	Stabilește setările temporizatorului.
Efect defocaliz.	Setează nivelul efectului de defocalizare a fundalului atunci când fotografiați în modul Defocalizare fundal.
Dim. im. statică(Dual Rec)	Stabiliți dimensiunea imaginilor statice realizate în timp ce înregistrați un film.
Dim. im. statică/ Dimens. foto panoramică/ Dimensiune film/ Calitate film	Selectează dimensiunea și calitatea imaginilor statice, a imaginilor panoramice sau a cadrelor filmelor.
Setări foto continuă	Stabilește setările pentru fotografierea în rafală.
Macro	Realizează prim-planuri minunate ale subiecților mici.
Efect pictura HDR	Atunci când selectați [Pictura HDR] în Efect imagine, setează nivelul efectului.

RO

RO  
23



Zonă de evidențiere	Atunci când selectați [Miniatură] în Efect imagine, setează partea asupra căreia se va realiza focalizarea.
Nuanță culoare	Atunci când selectați [Aparat foto de jucărie] în Efect imagine, setează nuanța de culoare.
Culoare extrasă	Atunci când selectați [Parțial color] în Efect imagine, setează culoarea de extras.
EV	Reglați manual expunerea.
ISO	Reglați sensibilitatea luminoasă.
Balans de alb	Reglați tonurile de culoare ale unei imagini.
Balans de alb subacvatic	Reglați tonurile de culoare atunci când realizați fotografii subacvatice.
Focalizare	Selectați metoda de focalizare.
Mod măsurare	Setați modul de măsurare care determină care parte a subiectului va fi măsurată pentru a se stabili expunerea.
Recunoaștere scenă	Activează setarea de detectare automată a condițiilor de fotografiere / filmare.
Efect piele fină	Setați Efect piele fină și nivelul efectului.
Declanșator zâmbet	Setează activarea automată a declanșatorului atunci când se detectează un zâmbet.
Sensibilitate zâmbete	Setați sensibilitatea de detectare a zâmbetelor pentru funcția Declanșator zâmbet.
Detectie fețe	Selectați detectarea fețelor și reglarea automată a diverselor setări.
Reducere ochi închiși	Setați la realizarea automată a două fotografii și alegeți imaginea în care ochii nu sunt închiși.
Film SteadyShot	Setați intensitatea SteadyShot în modul Film. Dacă modificați această setare, unghiul de vizualizare va fi modificat.
Ghid integrat	Căutați funcțiile aparatului foto după necesități.





## Vizualizare

Mod Facil	Mărește dimensiunea textului de pe ecran, pentru a facilita utilizarea.
Selectare dată	Selectează imaginea de vizualizat în funcție de dată.
Calendar	Selectează din Calendar data de redat.
Index imagini	Afișează simultan mai multe imagini.
Prezentare diapozitive	Selectați o metodă de redare continuă.
Șterge	Ștergeți o imagine.
Expediere prin TransferJet	Transferă date prin alinierea la mică distanță a două produse echipate cu TransferJet.
Desenează	Colorează pe o imagine statică și o salvează ca fișier nou.
Retușează	Retușați o imagine utilizând diverse efecte.
Vizualizare 3D	Activează setarea de redare a fotografiilor realizate în modul 3D pe un televizor 3D.
Mod vizualizare	Selectați formatul de afișare a imaginilor.
Afișare grup foto continuă	Selectați pentru a afișa fotografiile în rafală în grupuri sau pentru a afișa toate fotografiile în timpul redării.
Protejează	Protejați imaginile.
Imprimare (DPOF)	Adăugați un marcaj de imprimare la o imagine statică.
Rotește	Rotiți o imagine statică spre stânga.
Volum	Reglează volumul.
Date expunere	Setează afișarea sau ascunderea datelor de fotografiere (datelor Exif) ale fișierului afișat în momentul respectiv pe ecran.
Număr imagini în index	Stabilește numărul de imagini afișate în ecranul de index.
Ghid integrat	Căutați funcțiile aparatului foto după necesități.

RO

## **Setarea opțiunilor**

Dacă atingeți MENU în timpul fotografierii / filmării sau redării, opțiunea  (Setări) este indicată ca selecție finală. Puteți modifica setările implicite din ecranul  (Setări).

 Setări fotografiere	Format film/Sursă luminoasă AF/Caroiaj/Zoom imag. clară/Zoom digital/Reduc. zgomot vânt/Ghid recun. scenă/Reduc. ef. ochi roșii/Alertă ochi închiși/Scriere dată
 Setări principale	Bip/Luminozitate panou/Language Setting/Culoare ecran/Mod demo/Inițializare/CONTROL PT. HDMI/Carcasă/Setare conex. USB/Alimentare prin USB/Setare LUN/Descarcă muzică/Golire muzică/TransferJet/Eye-Fi/Economisire energ./Versiune
 Instrument card de memorie*	Format/Creează folder REC./Modif. folder REC./Șterg. folder REC/Copiază/Număr fișier
 Setări oră	Setare zonă/Setare dată și oră

\* Dacă nu ați introdus un card de memorie, va fi afișat  (Instrument memorie internă) și veți putea selecta numai [Format].

## Instalarea aplicației pentru computere (Windows)

Cu ajutorul aplicației software integrate „PlayMemories Home” puteți importa în computer fotografiile și filmele și le puteți utiliza.

Puteți fotografia sau reda imagini pe aparat chiar dacă nu instalați aplicația „PlayMemories Home”, dar aveți nevoie de „PlayMemories Home” pentru a importa filmele AVCHD în computer.

---

- 1 Conectați aparatul foto la computer.
  - 2 Windows 7: [Computer] → pictograma aparatului foto → pictograma media → Dublu clic pe [PMHOME.EXE]  
Windows XP/Vista: [Computer] (în Windows XP, [My Computer]) → [PMHOME] → Faceți dublu clic pe [PMHOME.EXE]
  - 3 Urmați instrucțiunile de pe ecran pentru a finaliza instalarea.
- 

### Observație

- „PlayMemories Home” nu este compatibil cu Mac OS. Dacă redați imaginile pe un computer Mac, utilizați aplicațiile instalate pe computerul respectiv.  
Pentru informații suplimentare, accesați <http://www.sony.co.jp/imsoft/Mac/>

## ■ Caracteristici ale „PlayMemories Home”

Iată câteva exemple ale funcțiilor pe care le puteți utiliza cu „PlayMemories Home”. Pentru a putea utiliza diversele funcții ale „PlayMemories Home”, conectați-vă la internet și instalați „Expanded Feature”.

- Puteți importa în computer fotografiile realizate cu aparatul foto și le puteți afișa.
- Puteți afișa fotografiile memorate în computer după data realizării într-un afișaj tip calendar.
- Puteți corecta imaginile statice (Reducere efect ochi roșii etc.), le puteți imprima, trimite prin e-mail și puteți modifica data și ora realizării.
- Puteți salva și imprima imagini cu data realizării acestora.
- Puteți crea un disc pe baza filmelor AVCHD importate într-un computer. (Expanded Feature)

## Numărul de imagini statice și durata de înregistrare a filmelor

Numărul imaginilor statice și durata de înregistrare disponibilă poate diferi în funcție de condițiile de fotografiere / filmare și de cardul de memorie.

### ■ Imagini statice

(Unități: Imagini)

Capacitate Dimensiune	Memoria internă	Card de memorie
	Aprox. 19 MB	2 GB
16M	3	335
VGA	98	9600
16:9(12M)	3	355

## ■ Filme

În tabelul de mai jos sunt indicate duratele maxime aproximative de înregistrare. Acestea sunt duratele totale ale tuturor filmelor. Fotografierea continuă este posibilă timp de aproximativ 29 de minute. Dimensiunea maximă a unui fișier-film în format MP4 este de aproximativ 2 GB.

(h (oră), m (minut))

Capacitate Dimensiune	Memoria internă	Card de memorie
	Aprox. 19 MB	2 GB
AVC HD 24M (FX)	—	10 m (10 m)
AVC HD 9M (HQ)	—	25 m (15 m)
MP4 12M	—	15 m
MP4 3M	—	1 h 10 m

Numărul dintre parantezele rotunde ( ) reprezintă durata de înregistrare minimă.

- Durata de înregistrare a filmelor diferă, pentru că aparatul foto este prevăzut cu VBR (Variable Bit Rate – Rată de biți variabilă), care reglează automat calitatea imaginii, în funcție de scena filmată. Atunci când înregistrați un subiect care se mișcă rapid, imaginea este mai clară, dar durata de înregistrare este mai scurtă, pentru că pentru înregistrare este necesar un spațiu mai mare de memorie. Durata de înregistrare diferă și în funcție de condițiile de filmare, subiect sau setările pentru calitatea imaginii / dimensiune.

## Observații privind utilizarea aparatului foto

### Funcțiile aparatului foto

- În acest manual sunt prezentate funcțiile dispozitivelor compatibile / incompatibile cu protocolul TransferJet, ale dispozitivelor compatibile 1080 60i și ale dispozitivelor compatibile 1080 50i.  
Pentru a verifica dacă aparatul dvs. foto acceptă funcția TransferJet și dacă este un dispozitiv compatibil 1080 60i sau 1080 50i, urmăriți prezența următoarelor marcate pe partea inferioară a aparatului foto.  
Dispozitiv compatibil TransferJet:  (TransferJet)  
Dispozitiv compatibil 1080 60i: 60i  
Dispozitiv compatibil 1080 50i: 50i
- Nu vizualizați fotografiile 3D realizate cu acest aparat foto pe monitoare compatibile 3D pentru perioade îndelungate de timp.
- Atunci când vizualizați fotografiile 3D realizate cu acest aparat foto pe monitoare compatibile 3D, puteți simți disconfort manifestat prin dureri de ochi, oboseală a ochilor sau greață. Pentru a preveni apariția acestor simptome, vă recomandăm să faceți pauze regulate. Cu toate acestea, trebuie să stabiliți dvs. durata și frecvența pauzelor de care aveți nevoie, deoarece acestea depind de individ. Dacă simțiți o senzație neplăcută, indiferent de natura acesteia, întrerupeți vizualizarea imaginilor 3D până când vă simțiți mai bine și consultați medicul, dacă este necesar. Consultați, de asemenea, instrucțiunile de utilizare furnizate odată cu aparatul conectat la acest aparat foto sau softul utilizat. Rețineți că vederea unui copil este încă în fază de dezvoltare (mai ales a copiilor sub 6 ani). Consultați un pediatru sau un oftalmolog înainte de a-i permite copilului dvs. să vizualizeze imagini 3D și asigurați-vă că acesta respectă măsurile de protecție de mai sus în momentul vizualizării acestor imagini.

### Despre utilizare și întreținere

Evitați manevrarea brutală a produsului, demontarea, modificarea, distrugerea fizică, loviturile bruște sau cu obiecte grele; nu lăsați produsul să cadă și nu călcați pe el. Aveți grijă în mod deosebit la obiectiv.

### Observații despre înregistrare / redare

- Înainte de a începe înregistrarea, faceți un test, pentru a vă asigura că aparatul foto funcționează corect.
- Nu orientați aparatul foto către soare sau către o altă lumină puternică. Pot apărea defecțiuni ale aparatului foto.
- În cazul apariției condensului, acesta va fi îndepărtat înainte de a utiliza aparatul foto.
- Nu scuturați și nu loviți aparatul. Aparatul se poate defecta și este posibil ca imaginile să nu fie înregistrate. În plus, mediul de înregistrare poate deveni inutilizabil sau imaginile pot fi afectate.



## **Nu utilizați / depozitați aparatul foto în următoarele locuri**

- Într-un loc foarte cald, rece sau umed  
În locuri precum o mașină parcată la soare, carcasa aparatului foto se poate deforma și acest lucru poate provoca defecțiuni.
- În lumina directă a soarelui sau lângă un radiator  
Carcasa aparatului foto se poate decolora sau deforma și acest lucru poate provoca defecțiuni.
- Într-un loc supus vibrațiilor puternice
- Lângă locuri în care sunt generate unde radio puternice, sunt emise radiații sau există unde magnetice puternice. În caz contrar, este posibil ca aparatul foto să nu înregistreze sau să redea corect imaginile.

## **Transportarea aparatului foto**

Nu vă așezați pe un scaun sau într-un alt loc cu aparatul foto ținut în buzunarul de la spate al pantalonilor sau fustei, deoarece acest lucru poate provoca o funcționare defectuoasă sau defectarea aparatului foto.

## **Obiectivul Carl Zeiss**

Aparatul foto este echipat cu un obiectiv Carl Zeiss care poate reproduce imagini clare cu un contrast excelent. Obiectivul aparatului foto este fabricat după un sistem de asigurare a calității, atestat de Carl Zeiss, în conformitate cu standardele de calitate Carl Zeiss din Germania.

## **Observații despre ecran**

Ecranul este fabricat cu o tehnologie de înaltă precizie, care asigură funcționalitatea a peste 99,99% din pixeli. Cu toate acestea, pe ecran pot apărea niște mici puncte de culoare neagră și / sau luminoase (albe, roșii, albastre sau verzi). Aceste puncte sunt un rezultat normal al procesului de producție și nu afectează înregistrarea.

## **Temperatura aparatului foto**

Aparatul foto și bateria se pot încălzi din cauza funcționării continue, însă acest lucru nu reprezintă o defecțiune.

## **Protecția la supraîncălzire**

În funcție de temperatura aparatului foto și a bateriei, este posibil să nu puteți înregistra filme sau aparatul foto se poate închide automat, din motive de protecție. Pe ecran va apărea un mesaj înainte ca aparatul foto să se închidă sau înainte de a nu mai putea înregistra filme. În acest caz, lăsați aparatul închis și așteptați ca temperatura aparatului foto și a bateriei să scadă. Dacă porniți aparatul foto fără ca aparatul și bateria să se răcească suficient, aparatul se poate închide din nou sau este posibil să nu puteți înregistra filme.

## **Încărcarea bateriei**

Dacă încărcați o baterie care nu a fost utilizată o perioadă lungă de timp, este posibil să nu o puteți încărca la capacitatea corectă. Acest lucru se datorează caracteristicilor bateriei și nu reprezintă o defecțiune. Încărcați din nou bateria.

## **Avertisment cu privire la drepturile de autor**

Este posibil ca programele de televiziune, filmele, casetele video și alte materiale să se afle sub incidența legii drepturilor de autor. Înregistrarea neautorizată a acestor materiale poate reprezenta o încălcare a prevederilor legii drepturilor de autor.

## **Nu se acordă despăgubiri pentru deteriorarea conținutului sau pentru erorile de înregistrare**

Sony nu acordă despăgubiri pentru erorile de înregistrare sau pentru pierderea sau deteriorarea conținutului înregistrat din cauza unei defecțiuni a aparatului foto sau a mediului de înregistrare etc.

## **Curățarea suprafeței aparatului foto**

Curățați suprafața aparatului foto cu o cârpă moale, ușor umezită cu apă, după care ștergeți suprafața cu o cârpă uscată. Pentru a împiedica deteriorarea aspectului sau a carcasei:

– Nu expuneți aparatul foto la produse chimice, de exemplu diluant, benzină, alcool, cârpe de unică folosință, insectifuge, creme de protecție solară sau insecticide.

## Date tehnice

### Aparat foto

#### [Sistem]

Dispozitiv imagini: Senzor CMOS  
Exmor R de 7,77 mm (tip 1/2,3)  
Numărul total de pixeli ai aparatului  
foto: Aprox. 16,8 megapixeli  
Numărul efectiv de pixeli ai  
aparatului foto:  
Aprox. 16,2 megapixeli  
Obiectiv: Obiectiv cu zoom 4× Carl  
Zeiss Vario-Tessar  
f = 4,43 mm – 17,7 mm [25 mm –  
100 mm (echivalent film  
35 mm)]  
F3,5 (W) – F4,6 (T)  
La înregistrarea de filme (16:9):  
27 mm – 108 mm\*  
La înregistrarea de filme (4:3):  
33 mm – 132 mm\*  
\* Atunci când [Film SteadyShot]  
este setat la [Standard]  
SteadyShot: Optic  
Controlul expunerii:  
Expunere automată, Selectare  
scenă (16 moduri)  
Balansul de alb:  
Automat, Zi, Înnorat,  
Fluorescent 1/2/3, Incandescent,  
Bliț, O apăsare, Subacvatic 1/2  
Formatul semnalului:  
Pentru 1080 50i: sistem de  
culoare PAL, norme CCIR,  
specificație HDTV 1080/50i  
Pentru 1080 60i: sistem de  
culoare NTSC, norme EIA,  
specificație HDTV 1080/60i

### Formatul fișierului:

Imagini statice: compatibil  
JPEG (DCF, Exif, MPF  
Baseline), compatibil DPOF  
Imagini statice 3D:  
compatibil MPO [MPF extins  
(imagine cu disparitate)]  
Filme (format AVCHD):  
Format AVCHD compatibil cu  
Ver. 2.0  
Video: MPEG-4 AVC/H.264  
Audio: Dolby Digital 2 canale,  
include Dolby Digital Stereo  
Creator  
• Produs sub licența Dolby  
Laboratories.  
Filme (format MP4):  
Video: MPEG-4 AVC/H.264  
Audio: MPEG-4 AAC-LC 2  
canale  
Medii de înregistrare: Memorie  
internă (aprox. 19 MB),  
„Memory Stick Duo”, „Memory  
Stick Micro”, carduri SD,  
carduri de memorie microSD  
Bliț: Intervalul blițului  
(sensibilitatea ISO (indicele de  
expunere recomandat) setată la  
Automat):  
Aprox. de la 0,08 m la 3,7 m (W)  
Aprox. de la 0,5 m la 2,7 m (T)

RO

---

### [Conectori intrare și ieșire]

Conector HDMI:

„mini jack” HDMI

Conector cu utilizări multiple:

Type3b (ieșire AV / USB /  
intrare CC)

Ieșire video

Ieșire audio

Comunicare USB

Comunicare USB:

Hi-Speed USB (USB 2.0)

---

### [Ecran]

Ecran LCD:

Lat (16:9), de 7,5 cm (tip 3,0),  
unitate TFT

Numărul total de puncte:

921 600 puncte

---

### [Alimentare, general]

Alimentare: Acumulatori

reîncărcabili NP-BN, 3,6 V

Adaptor CA AC-UB10/UB10B,  
5 V

Consum de energie (la fotografiere):

1,0 W

Temperatură de funcționare:

de la -10 °C la +40 °C

Temperatură de depozitare:

de la -20 °C la +60 °C

Dimensiuni (conform CIPA):

95,9 mm × 56,2 mm × 17,9 mm  
(lățime / înălțime / adâncime)

Greutate (conform CIPA) (inclusiv

acumulatorii NP-BN și

„Memory Stick Duo”):

Aprox. 133 g

Microfon: Stereo

Difuzor: Monoaural

Exif Print: Compatibil

PRINT Image Matching III:

Compatibil

Rezistența la apă / praf:

Echivalent cu IEC60529 IP58

(Aparatul foto poate fi utilizat  
până la o adâncime a apei de 5 m  
timp de 60 de minute.)

Rezistența la lovituri:

Conform standardelor MIL-  
STD 810F Method 516.5-Shock,  
acest produs a trecut testele  
atunci când a fost aruncat de la o  
înălțime de 1,5 m pe o bucată de  
placaj cu o grosime de 5 cm.

Proprietatea de impermeabilitate,  
etanșitate, de rezistență la praf și la  
lovituri se bazează pe testarea  
standard efectuată de Sony.

### Adaptor CA AC-UB10/UB10B

Cerințe de alimentare:

CA de la 100 V la 240 V, 50 Hz/  
60 Hz, 70 mA

Tensiune de ieșire: c.c. 5 V, 0,5 A

Temperatură de funcționare:

de la 0 °C la 40 °C

Temperatură de depozitare:

de la -20 °C la +60 °C

Dimensiuni:

Aprox. 50 mm × 22 mm × 54 mm  
(lățime / înălțime / adâncime)

Greutate:

Pentru SUA și Canada:

Aprox. 48 g

Pentru alte țări și regiuni decât

SUA și Canada: Aprox. 43 g

## Acumulatori reîncărcabili NP-BN

Baterie utilizată: Baterie litiu-ion

Tensiune maximă: c.c. 4,2 V

Tensiune nominală: c.c. 3,6 V

Tensiune maximă de încărcare:  
c.c. 4,2 V

Curent maxim de încărcare: 0,9 A  
Capacitate:

obișnuită: 2,3 Wh (630 mAh)

minimă: 2,2 Wh (600 mAh)

Designul și datele tehnice pot fi modificate fără preaviz.

## Mărci înregistrate

- Următoarele mărci reprezintă mărci comerciale ale Sony Corporation.  
**Cyber-shot**, „Cyber-shot”, „Memory Stick PRO Duo”, „Memory Stick PRO-HG Duo”, „Memory Stick Duo”, „Memory Stick Micro”
- Logotipurile „AVCHD” și „AVCHD” sunt mărci comerciale ale Panasonic Corporation și ale Sony Corporation.
- Windows este marcă comercială înregistrată a Microsoft Corporation din Statele Unite și / sau alte țări.
- Mac este marcă comercială a Apple Inc.
- Sigla SDXC este marcă comercială a SD-3C, LLC.
- „” și „PlayStation” sunt mărci comerciale înregistrate ale Sony Computer Entertainment Inc.

- În plus, denumirile sistemelor și produselor din acest manual sunt, în general, mărci comerciale sau mărci comerciale înregistrate ale dezvoltatorilor sau producătorilor respectivi. Cu toate acestea, marcajul <sup>TM</sup> sau ® nu este utilizat în toate cazurile în acest manual.



- Bucurați-vă și mai mult de PlayStation 3 descărcând aplicația pentru PlayStation 3 de la PlayStation Store (dacă există).
- Aplicația pentru PlayStation 3 necesită crearea unui cont PlayStation Network și descărcarea aplicației. Accesibil în zonele în care este disponibil PlayStation Store.

Puteți găsi informații suplimentare despre acest produs și răspunsuri la întrebările frecvente pe site-ul web de asistență clienți.

<http://www.sony.net/>

Tipărit pe hârtie reciclată în proporție de 70% sau mai mult, cu cerneală pe bază de ulei vegetal fără compuși organici volatili (VOC).

RO

### Fotoğraf makinesini daha iyi tanıma (“Cyber-shot Kullanıcı Kılavuzu”)



“Cyber-shot Kullanıcı Kılavuzu” çevrimiçi bir kullanma kılavuzudur. Fotoğraf makinesinin birçok işlevi konusundaki kapsamlı talimatlar için bu kılavuza bakın.

- ① Sony destek sayfasına erişin.  
<http://www.sony.net/SonyInfo/Support/>
- ② Ülkenizi veya bölgenizi seçin.
- ③ Destek sayfası içinde fotoğraf makinenizin model adını arayın.
  - Model adı için fotoğraf makinenizin altına bakın.

### Verilen parçaların kontrol edilmesi

Parantez içindeki sayı parça sayısını belirtir.

- Fotoğraf makinesi (1)
- Şarj edilebilir pil NP-BN (1)  
(Bu şarj edilebilir pil, NP-BN1 pille birlikte sağlanan Cyber-shot modelinde kullanılamaz.)
- Boyama kalemi (1)
- Çoklu kullanım terminali USB kablosu (1)
- AC Adaptörü AC-UB10/UB10B (1)
- Güç kablosu (ABD ve Kanada’da ürünle birlikte verilmez) (1)
- Bilek askısı (1)
- Kullanma Kılavuzu (bu kılavuz) (1)
- Su geçirmezlik konusunda notlar (1)

## UYARI

**Yangın veya elektrik çarpma tehlikesini azaltmak için, üniteyi yağmur veya neme maruz bırakmayın.**

## ÖNEMLİ GÜVENLİK TALİMATLARI

**-Bu Talimatları Saklayın**

### TEHLİKE

## YANGIN VEYA ELEKTRİK ÇARPMASI RİSKİNİ AZALTMAK İÇİN, BU TALİMATLARI DİKKATLE UYGULAYIN

Fişin şekli duvardaki prize uymazsa, güç kaynağı için uygun özellikte ek bir fiş adaptörü kullanın.

## DİKKAT

### Pil takımı

Pil takımı yanlış kullanılırsa patlayabilir, yangına veya kimyasal yanıklara yol açabilir. Aşağıdaki uyarıları dikkate alın.

- Sökmeyin.
- Pil takımına baskı uygulamayın ve vurma, düşürme veya üstüne basma gibi şoka veya kuvvete maruz bırakmayın.
- Kısa devreye ve pil uçlarının metal cisimlerle temas etmesine izin vermeyin.
- 60°C üzeri sıcaklığa maruz bırakmayın, örneğin doğrudan güneş ışığında tutmayın veya güneş altında park halindeki aracın içinde bırakmayın.
- Yakmayın veya ateşe atmayın.
- Hasarlı ya da akmış lityum iyon pilleri kullanmayın.
- Pil takımını orijinal bir Sony şarj cihazı ile veya pil takımını şarj edebilecek bir aygıt ile şarj edin.
- Pil takımını küçük çocukların ulaşamayacağı bir yerde saklayın.
- Pil takımını kuru tutun.
- Yalnızca aynı ya da Sony tarafından önerilen eşdeğer türde pillerle değiştirin.
- Kullanılmış pil takımlarını talimatlarda belirtildiği şekilde atın.

TR

## AC Adaptörü

AC Adaptörünü en yakın duvar prizine bağlayın.

AC Adaptörünü kullanırken sorunla karşılaşırsanız, fişi duvar prizinden çıkararak hemen gücü kesin.

Ürünle birlikte verildiyse, güç kordonu sadece bu fotoğraf makinesi için kullanılmak amacıyla özellikle tasarlanmıştır ve başka bir elektrikli ekipmanla kullanılmamalıdır.

## Avrupa'daki Müşteriler için

### AB Yönetmeliklerinin uygulandığı ülkelerdeki müşteriler için bildirim

Bu ürünün üreticisi Sony Corporation, 1-7-1 Konan Minato-ku Tokyo, 108-0075 Japonya'dır. EMC ve ürün güvenliğinin Yetkili Temsilcisi Sony Deutschland GmbH, Hedelfinger Strasse 61, 70327 Stuttgart, Almanya'dır. Servis veya garantiyle ilgili her konuda ayrı servis veya garanti belgelerinde verilen adreslere başvurun.

Bu ürün, 3 metreden kısa bağlantı kablolarının kullanılması ile ilgili EMC Yönergesi uyarınca test edilmiş ve limitlere uygun bulunmuştur.

### Dikkat

Belli frekanslardaki elektromanyetik alanlar, bu birimin resim ve ses kalitesini etkileyebilir.

### Not

Eğer statik elektrik veya elektromanyetizma veri transferlerinin yarıda kesilmesine (başarısız olmasına) neden oluyorsa uygulamayı yeniden başlatın veya iletişim kablosunu (USB, vb.) çıkartıp yeniden takın

### Eski Elektrikli ve Elektronik Cihazların İmhası (Avrupa Birliği ve diğer Avrupa ülkelerinde ayrı toplama sistemleriyle uygulanmaktadır)



Ürünün veya ambalajı üzerindeki bu sembol, bu ürünün bir ev atığı gibi muamele görmemesi gerektiğini belirtir. Bunun yerine, elektrikli ve elektronik cihazların geri dönüşümü için uygun toplama noktasına teslim edilmelidir. Bu ürünün doğru bir şekilde elden çıkarılmasını sağlayarak, uygunsuz bir elden çıkarma durumunda çevre ve insan sağlığı açısından doğacak potansiyel olumsuz sonuçların önlenmesine yardımcı olmuş olacaksınız. Materyallerin geri dönüştürülmesi doğal kaynakların korunmasına yardımcı olacaktır. Bu ürünün geri

dönüşümü hakkında daha detaylı bilgi için lütfen yerel sivil büronuz, ev atıkları imha hizmetleri veya ürünü satın aldığınız satıcı ile temasa geçiniz.



## **Atık pillerin bertaraf edilmesi (Avrupa Birliđi'nde ve ayrı toplama sistemleri bulunan diđer Avrupa ülkelerinde uygulanan)**



Pil veya ambalajın üzerindeki bu sembol, bu ürünle birlikte teslim edilen pilin evsel atık olarak deđerlendirilmemesi gerektiđini belirtmektedir.

Bazı piller için bu sembol, kimyasal bir sembolle birleřtirilerek kullanılmıř olabilir. Eđer piller %0,0005 cıva veya %0,004 kurřun'dan fazla içerikteyseler, o zaman bu kimyasal semboller cıva (Hg) veya

kurřun (Pb) için eklenir.

Bu pillerin dođru řekilde bertaraf edilmesini sađlamakla, pillerin uygunsuz řekilde bertaraf edilmesi neticesinde çevre ve insan sađlıđında meydana gelebilecek olan potansiyel zararların engellenmesine de katkıda bulunmuř olacaksınız. Materyallerin geri dönüřtürülmesi dođal kaynakların korunmasına yardımcı olacaktır.

Ürünlerin güvenlik, performans veya veri entegrasyon gibi sebeplerden dolayı beraberlerindeki pille sürekli bir bađlantı gerektirdikleri durumlarda pilin yalnızca kalifiye servis personeli tarafından deđiřtirilmesi zorunludur.

Pilin uygun bir řekilde deđerlendirilmesini sađlamak amacıyla ürünü, kullanım süresinin sonunda elektrikli ve elektronik ekipmanların geri dönüřtürülmesine iliřkin yürürlükte olan toplama noktasına teslim ediniz.

Diđer tüm piller için lütfen pillerin üründen güvenli bir řekilde çıkarılmasına iliřkin bölümü inceleyiniz. Pili, atık pillerin geri dönüřtürülmesine yönelik yürürlükteki toplama noktasına teslim ediniz.

Bu ürünün veya pilin geri dönüřtürülmesine iliřkin daha ayrıntılı bilgi için lütfen yerel Yetkili Dairenizle, evsel atık bertaraf servisinizle veya ürünü satın aldıđımız mađazayla irtibat kurunuz.

## Fotoğraf makinesinin su geçirmezlik, toz geçirmezlik ve darbeye dayanıklılık performansı hakkında

Bu fotoğraf makinesi su geçirmezlik, toz geçirmezlik ve darbeye dayanıklılık özelliklerine sahiptir. Yanlış, kötü kullanım veya fotoğraf makinesinin bakımının doğru şekilde yapılmaması nedeniyle oluşan hasar sınırlı garanti kapsamında değildir.

- Bu fotoğraf makinesi IEC60529 IP58 eşdeğeri, su/toz geçirmezdir. Bu fotoğraf makinesi 5 m'ye kadar derinlikte su altında 60 dakika kullanılabilir.
- Fotoğraf makinesini musluk suyu gibi basınçlı suya maruz bırakmayın.
- Kaplıca sularında kullanmayın.
- Fotoğraf makinesini  $-10^{\circ}\text{C}$  ila  $+40^{\circ}\text{C}$  aralığındaki tavsiye edilen çalışma su sıcaklığında kullanın.
- MIL-STD 810F Method 516.5-Şok standartlarına uygun olarak, bu ürün 5 cm kalınlığında kontrplak levha üzerine 1,5 m yükseklikten düşme testinden geçmiştir\*.
- \* Kullanım ortamına ve koşullarına bağlı olarak, bu fotoğraf makinesinin hasar görmesi, arıza yapması veya su geçirmezlik performansı ile ilgili olarak herhangi bir garanti verilmez.
- Toz geçirmezlik/darbeye dayanıklılık performansı bakımından, fotoğraf makinesinin çizilmeyeceğinin veya yamulmayacağına herhangi bir garantisi yoktur.
- Bazen fotoğraf makinesinin düşürülmesinde olduğu gibi güçlü bir darbeye maruz kalması halinde su geçirmezlik performansı kaybolur. Fotoğraf makinesinin yetkili bir onarım merkezinde bir ücret karşılığında muayene ettirilmesini tavsiye ederiz.
- Verilen aksesuarlar su geçirmezlik, toz geçirmezlik ve darbeye dayanıklılık özelliklerine sahip değildir.

### Fotoğraf makinesini su altında/yakınında kullanma öncesi konusunda notlar

- Kum, kıl veya kir gibi hiçbir yabancı maddenin pil/hafıza kartı veya çoklu konektör kapağından içeri girmemesini sağlayın. Küçük bir miktar yabancı madde bile fotoğraf makinesine su girmesine yol açabilir.

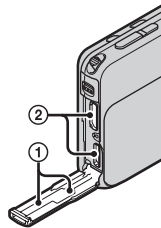

- Sızdırmazlık contasının ve onun temas yüzeylerinin çizilmemiş olduğundan emin olun. Küçük bir çizik bile fotoğraf makinesine su girmesine yol açabilir. Eğer sızdırmazlık contası veya onun temas yüzeyleri çizilmişse fotoğraf makinesini yetkili bir onarım merkezine götürüp bir ücret karşılığında sızdırmazlık contasını değiştirin.

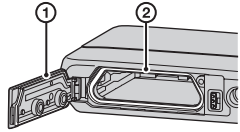

- ① Sızdırmazlık contası
- ② Sızdırmazlık contasına temas eden yüzey

- Sızdırmazlık contası veya onun temas yüzeyleri kirlenmiş veya kumlanmışsa ardında herhangi bir lif bırakmayacak yumuşak bir bezle bu alanları silin. Sızdırmazlık contasını, bir pili şarj ederken veya bir kablo kullanırken dokunarak çizilmekten koruyun.
- Pil/hafıza kartı veya çoklu konektör kapağını ıslak veya kumlu elle veya su yakınında açmayın/kapatmayın. Bu yüzden içeriye kum veya su girmesi riski vardır. Kapağı açmadan önce “Fotoğraf makinesini su altında/yakınında kullandıktan sonra temizleme” konusunda açıklanan prosedürü uygulayın.
- Pil/hafıza kartı kapağını ve çoklu konektör kapağını fotoğraf makinesi tamamen kuruyken açın.
- Pil/hafıza kartı ve çoklu konektör kapağının sıkıca kapalı olduğunu daima kontrol edin.

## Fotoğraf makinesini su altında/yakınında kullanma konusunda notlar

- Ekran simgeleri üstüne su sıçraması dokunmatik paneli çalıştırabilir. Fotoğraf makinesini su altında/yanında kullandığınız zaman, ekranın sağ tarafındaki <sup>DISP</sup>OFF simgesine dokunarak simgeleri gizlemeniz tavsiye edilir. Simgeleri tekrar görüntülemek için birkaç saniye <sup>DISP</sup>ON simgesine dokunun.
- Dokunmatik panel su altında kullanılamaz. Çekim işlemleri için fotoğraf makinesinin düğmelerini kullanın.
- Fotoğraf makinesini suya atlamak gibi darbelere maruz bırakmayın.
- Su altındayken/yakınındayken pil/hafıza kartı veya çoklu konektör kapağını açmayın ve kapatmayın.
- Su altında 5 m’den daha derine inecekseniz ayrıca sağlanabilen bir kılıf (Marine Pack) kullanın.
- Bu fotoğraf makinesi suda batır. Fotoğraf makinesinin batmasını önlemek için elinizi bilek askısı içinden geçirin.
- Su altında flaşla çekilen fotoğraflarda yüzen nesnelerin yansımaları nedeniyle soluk, beyaz, yuvarlak noktalar gözükebilir. Bu bir arıza değildir.
- Su altında daha az görüntü bozulmasıyla fotoğraf çekmek için Sahne Seçiminde  (Sualtı) seçeneğini seçin.

- Lens üstünde su damlaları veya başka yabancı maddeler varsa net görüntüler kaydedemezsiniz.
- Kum anaforu olan yerlerde lens kapağını açmayın.

## **Fotoğraf makinesini su altında/yakınında kullandıktan sonra temizleme**

- Fotoğraf makinesini kullandıktan sonra 60 dakika içinde suyla temizleyin ve temizlik tamamlanmadan önce pil/hafıza kartı kapağını veya çoklu konektör kapağını açmayın. Kum veya su içeride görülemeyen yerlere girebilir. Suyla durulama yapılmazsa, su geçirmezlik performansı azalır.
- Fotoğraf makinesini yaklaşık 5 dakika bir temizleme kabına boşalttığınız saf su içinde bırakın. Sonra, düğmelerin etrafına veya lens kapağına yapışmış tuzları, kumları ve başka maddeleri temizlemek için suyun içinde makineyi nazikçe sallayın, düğmelerin her birine basın, zum düğmesine veya lens kapağını kaydırın.
- Durulamadan sonra, su damlalarını yumuşak bir bezle silin. Fotoğraf makinesini iyi havalandırılan gölgelik bir yerde tamamen kurumaya bırakın. Deformasyon ve/veya su geçirmezlik performansının azalması riski olduğu için bir saç kurutma makinesi ile kurutmayın.
- Hafıza kartı/pil kapağı veya terminal kapağı üstündeki tozları veya su damlalarını yumuşak, kuru bir bezle silin.
- Bu fotoğraf makinesi suyu boşaltacak şekilde yapılmıştır. Su ON/OFF (Güç) düğmesi, zum düğmesi ve diğer kontroller etrafındaki deliklerden boşalır. Sudan çıkardıktan sonra, fotoğraf makinesini kuru bir bez üzerine koyarak suyun boşalmasını bekleyin.
- Fotoğraf makinesi su altına daldırıldığı zaman kabarcıklar oluşabilir. Bu bir arıza değildir.
- Güneş yağlarıyla temas etmesi halinde fotoğraf makinesi gövdesinin rengi atabilir. Fotoğraf makinesinin güneş yağına temas etmesi halinde, hemen silip temizleyin.
- Fotoğraf makinesini içinde veya yüzeyinde tuzlu suyla bırakmayın. Bu, korozyona veya rengin solmasına ve su geçirmezlik performansının azalmasına yol açabilir.
- Su geçirmezlik performansını korumak için, pil/hafıza kartı kapağının veya çoklu konektör kapağının sızdırmazlık contasının bir ücret karşılığında değiştirilmesi için yılda bir kez fotoğraf makinesini yetkili bir onarım atölyesine götürmenizi tavsiye ederiz.



## Parçaları tanıma

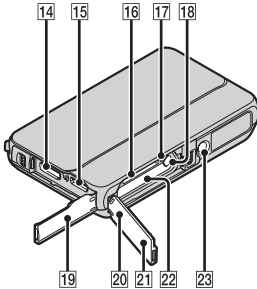
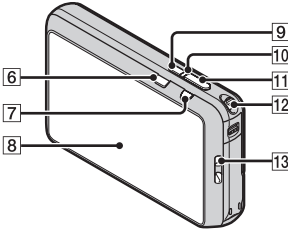
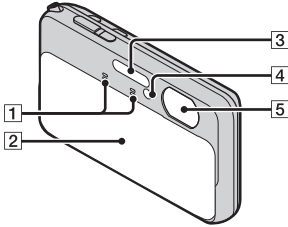

- 1 Mikrofon
- 2 Lens kapağı
- 3 Flaş
- 4 Zamanlayıcı lambası/  
Gülümseme deklanşörü  
lambası/AF ışığı
- 5 Mercek
- 6 ▶ (Kayıttan gösterme)  
düğmesi
- 7 MOVIE (Video) düğmesi
- 8 LCD ekran/Dokunmatik panel
- 9 ON/OFF (Güç) düğmesi
- 10 Güç/Şarj lambası
- 11 Deklanşör
- 12 W/T (Zum) düğmesi
- 13 Bilek askısı için kanca
- 14 HDMI mini jakı
- 15 Çoklu konektör (Type3b)
- 16 Hafıza kartı yuvası
- 17 Erişim lambası
- 18 Pil çıkarma düğmesi
- 19 Konektör kapağı
- 20 Pil/hafıza kartı kapağı
- 21 ↗ (TransferJet™) işareti
- 22 Pil takma yuvası
- 23 Üçayak yuvası

• Vida uzunluğu 5,5 mm'den kısa TR  
olan bir üçayak kullanın. Aksi  
takdirde, fotoğraf makinesini  
sıkıca sabitleyemezsiniz ve  
makine zarar görebilir.

## Pilin takılması

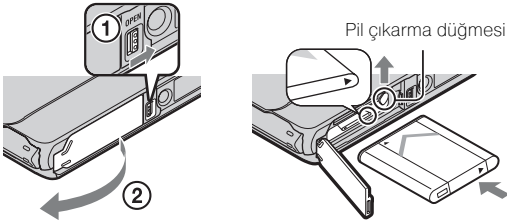

1 Kapağı açın.

2 Pili takın.

- Pili pil takma yuvasının içindeki kılavuzla hizalayın. Pil çıkarma düğmesi yerinde kilitleninceye kadar pili içeri itin.
- Pil kapağını üstündeki sürgülü kilidin yerine geçtiğini duyuncaya kadar ve sürgülü kilidin altındaki sarı işaret artık görünmeyecek şekilde sıkıca kapatın.
- Kapağın pil yanlış takılmış olarak kapatılması fotoğraf makinesine hasar verebilir.

## Pilin şarj edilmesi

**ABD, Kanada'daki müşteriler için**

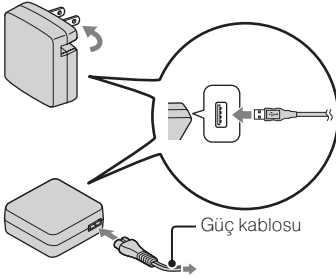

**ABD ve Kanada dışındaki ülkelerde/ bölgelerde yaşayan müşteriler için**

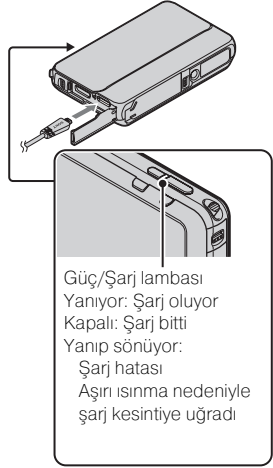

**1** Konektör kapağını açın ve fotoğraf makinesini ve AC Adaptörünü (ürünle verilir) çoklu kullanım terminali USB kablosunu (ürünle verilir) kullanarak bağlayın.

**2** AC Adaptörünü duvar prizine bağlayın.

Güç/Şarj lambası turuncu yanar ve şarj başlar.

- Pili şarj ederken fotoğraf makinesini kapatın.
- Pili kısmen dolu olsa bile şarj edebilirsiniz.
- Güç/Şarj lambası yanıp söndüğü ve şarj tamamlanmadığı zaman, pili çıkarın ve yeniden takın.

TR

## Notlar

- Fotoğraf makinesi üstündeki Güç/Şarj lambası AC Adaptörü duvar prizine bağlandığı zaman yanıp sönerse bu, sıcaklık tavsiye edilen aralığın dışında olduğu için şarjın geçici olarak durduğunu gösterir. Sıcaklık uygun aralık içine döndüğü zaman, şarj kaldığı yerden devam eder. Pili 10°C ila 30°C arasındaki bir çevre sıcaklığında şarj etmenizi tavsiye ederiz.
- Pilin terminal kısmı kirliyse pil etkili biçimde şarj olmayabilir. Bu durumda, tozları yumuşak bir bezle veya bir parça pamukla hafifçe silerek pilin terminal kısmını temizleyin.
- AC Adaptörünü (ürünle verilir) en yakın duvar prizine bağlayın. AC Adaptör kullanılırken bir arıza olursa güç kaynağı bağlantısını kesmek için derhal fişi duvar prizinden çıkarın.
- Şarj bittiği zaman, AC Adaptörünün fişini duvar prizinden çıkarın.
- Sadece orijinal Sony markalı pil, çoklu kullanım terminali USB kablosu (ürünle verilir) ve AC Adaptörü (ürünle verilir) kullanın.
- BC-TRN2 pil şarj aleti (ayrı olarak satılır) bu modelle birlikte verilen NP-BN şarj edilebilir pili hızlı şarj edebilir. BC-TRN pil şarj aleti (ayrı olarak satılır) bu modelle birlikte verilen NP-BN şarj edilebilir pili hızlı şarj edemez.

## ■ Şarj süresi (Tam şarj)

Şarj süresi, AC Adaptör (ürünle verilir) kullanılarak yaklaşık 115 dak.

## Not

- Yukarıdaki şarj süresi tamamen bitmiş bir pili 25°C sıcaklıkta şarj etmek için gereken süreyi gösterir. Şarj süresi kullanım ve çevre koşullarına bağlı olarak daha uzun olabilir.



## ■ Bir bilgisayara baęlayarak řarj etme

Pil, bir çoklu kullanım terminali USB kablosu ile fotoęraf makinesini bir bilgisayara baęlayarak řarj edilebilir.

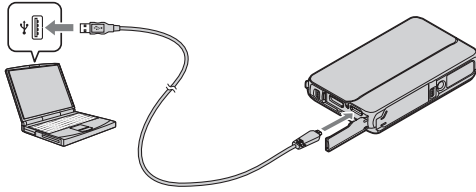

### Not

- Bilgisayar aracılıęıyla řarj ederken ařaęıdaki noktalara dikkat edin:
  - Fotoęraf makinesi g¼c kaynaęına baęlı olmayan bir diz¼st¼ bilgisayarla baęlanırsa diz¼st¼ bilgisayarın pil seviyesi azalır. Çok uzun bir s¼re řarj etmeyin.
  - Bilgisayar ve fotoęraf makinesi arasında bir USB baęlantısı kurulmuřken bilgisayarı a¼mayın/kapatmayın veya yeniden bařlatmayın ya da uyku modundan uyandırmayın. Fotoęraf makinesi bir arızaya neden olabilir. Bilgisayarı a¼madan/kapatmadan veya yeniden bařlatmadan ya da uyku modundan uyandırmadan ¼nce fotoęraf makinesini bilgisayardan ayırın.
  - ¼zel imal edilmiř veya modifiye bir bilgisayarla řarj yapılabileceęi garanti edilmez.

## ■ Pil ömrü ve kaydedebileceğiniz/kayıttan izleyebileceğiniz görüntü sayısı

	Pil ömrü	Görüntü sayısı
Çekim (fotoğraf)	Yaklaşık 125 dak.	Yaklaşık 250 görüntü
İzleme (fotoğraf)	Yaklaşık 190 dak.	Yaklaşık 3800 görüntü
Çekim (video)	Yaklaşık 60 dak.	—

### Notlar

- Yukarıdaki görüntü sayısı pil tam şarjlı olduğu zaman geçerlidir. Görüntü sayısı kullanım koşullarına bağlı olarak azalabilir.
- Kaydedilebilen görüntü sayısı aşağıdaki koşullarda yapılan çekimler içindir:
  - Sony “Memory Stick PRO Duo” (Mark2) (ayrı olarak satılır) kullanımı
  - Pil 25°C bir ortam sıcaklığında kullanılır.
- “Çekim (fotoğraf)” sayısı CIPA standardına göredir ve aşağıdaki koşullardaki çekim içindir:  
(CIPA: Camera & Imaging Products Association)
  - [Panel Parlaklığı] [3(Normal)] olarak ayarlı.
  - Her 30 saniyede bir çekim.
  - Zum sırayla W ve T uçları arasında değişir.
  - Flaş her iki defada bir çakar.
  - Güç her on defada bir açılır ve kapanır.
- Videolar için pil ömrü aşağıdaki koşullarda yapılan çekimler içindir:
  - Video kalitesi: AVC HD HQ
  - Sürekli çekim belirlenmiş limitler nedeniyle durduğu zaman (sayfa 28), MOVIE (Video) düğmesine tekrar basın ve çekime devam edin. Zum gibi çekim işlevleri çalışmaz.

## ■ Güç sağlama

Fotoğraf makinesi, çoklu kullanım terminali USB kablosu (ürünle verilir) ile AC Adaptörüne bağlanarak duvar prizinden güç alabilir.

Fotoğraf makinesini bir bilgisayara çoklu kullanım terminali USB kablosuyla bağlayarak, fotoğraf makinesinin pilinin bitmesi endişesi yaşamadan görüntüleri bilgisayara alabilirsiniz.

Ek olarak, AC Adaptörünü AC-UD10 (ayrı olarak satılır) çekim yaparken güç kaynağı sağlamak için kullanabilirsiniz.

### Notlar

- Pil fotoğraf makinesine takılı değilken güç alınmaz.
- Fotoğraf makinesi doğrudan bir bilgisayara veya ürünle birlikte verilen AC Adaptörü AC-UB10/UB10B kullanılarak bir duvar prizine bağlandığı zaman, güç kaynağı sadece kayıttan gösterim modunda kullanılabilir. Fotoğraf makinesi çekim modundaysa veya fotoğraf makinesinin ayarlarını değiştirirken, çoklu kullanım terminali USB kablosuyla bir USB bağlantısı yaparsanız bile güç alamazsınız.
- Fotoğraf makinesi kayıttan gösterim modundayken çoklu kullanım terminali USB kablosuyla fotoğraf makinesini bir bilgisayara bağlarsanız fotoğraf makinesinin ekran görünümü kayıttan gösterim ekranından USB bağlantısı ekranına değişir. Kayıttan gösterim ekranına geçmek için  (Kayıttan Gösterim) düğmesine basın.

## Bir hafıza kartı (ayrı olarak satılır) takma

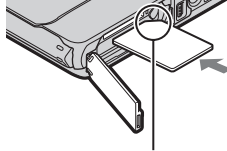
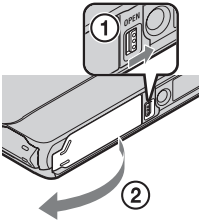

Kertikli köşenin doğru tarafa bakmasına dikkat edin.

1 Kapağı açın.

2 Hafıza kartını (ayrı olarak satılır) takın.

- Çentikli köşe şekilde gösterilen yöne bakacak şekilde, hafıza kartını yerine geçinceye kadar içeri sokun.

3 Kapağı kapatın.

## ■ Kullanılabilecek hafıza kartları

	Hafıza kartı	Hareketsiz görüntüler için	Videolar için
<b>A</b>	Memory Stick PRO Duo	<input type="radio"/>	<input type="radio"/> (sadece Mark2)
	Memory Stick PRO-HG Duo	<input type="radio"/>	<input type="radio"/>
	Memory Stick Duo	<input type="radio"/>	—
<b>B</b>	Memory Stick Micro (M2)	<input type="radio"/>	<input type="radio"/> (sadece Mark2)
<b>C</b>	SD hafıza kartı	<input type="radio"/>	<input type="radio"/> (Sınıf 4 veya daha hızlı)
	SDHC hafıza kartı	<input type="radio"/>	<input type="radio"/> (Sınıf 4 veya daha hızlı)
	SDXC hafıza kartı	<input type="radio"/>	<input type="radio"/> (Sınıf 4 veya daha hızlı)
<b>D</b>	microSD hafıza kartı	<input type="radio"/>	<input type="radio"/> (Sınıf 4 veya daha hızlı)
	microSDHC hafıza kartı	<input type="radio"/>	<input type="radio"/> (Sınıf 4 veya daha hızlı)

- Bu kullanma kılavuzunda, tablodaki ürünler hep birlikte aşağıdaki gibi anılır:  
A: “Memory Stick Duo”  
B: “Memory Stick Micro”  
C: SD kart  
D: microSD hafıza kartı

### Not

- Bu fotoğraf makinesiyle “Memory Stick Micro” veya microSD hafıza kartlarını kullanırken, mutlaka uygun adaptörle birlikte kullanın.

## ■ Hafıza kartını/pili çıkarmak için

Hafıza kartı: Hafıza kartını çıkarmak için bir kez içeri bastırın.

Pil takımı: Pil çıkarma düğmesini kaydırın. Pili kesinlikle düşürmeyin.

### Not

- Erişim lambası (sayfa 9) yandığı zaman hafıza kartını/pili asla çıkarmayın. Bu, hafıza kartı/dahili bellek içindeki verilerin zarar görmesine neden olabilir.

## Saatin ayarlanması

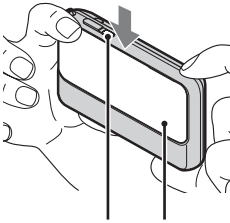

ON/OFF (Güç) düğmesi Lens kapağı

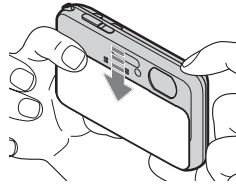

### 1 Lens kapağını aşağı çekin.

Fotoğraf makinesi açılır. Güç lambası sadece fotoğraf makinesi açıldığı zaman yeşil yanar.

Fotoğraf makinesini ilk kez açtığınız zaman Tarih ve Saat ayarı görüntülenir.

- Fotoğraf makinesini ON/OFF (Güç) düğmesine basarak da açabilirsiniz.
- Gücün açılması ve işlem yapılabilmesi biraz zaman alabilir.

### 2 İsteddiğiniz bir dili seçin.

### 3 Ekrandaki talimatları izleyerek istediğiniz bir coğrafi konumu seçin, sonra [İleri] düğmesine dokununuz.

### 4 [Yaz Saati], [Tarih ve Saat Biçimi] ve [Tarih ve Saat] ayarlarını yaptıktan sonra [İleri] düğmesine dokununuz.

- Gece yarısı 12:00 AM ve öğle 12:00 PM şeklinde gösterilir.

### 5 [OK] düğmesine dokununuz.

### 6 Ekrandaki talimatları izleyin.

## Hareketsiz görüntüler/filmler çekme

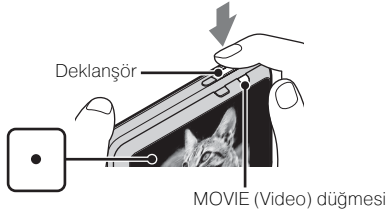

### Hareketsiz görüntüler çekme

- 1 Odaklanmak için deklanşöre yarıya kadar basın. Görüntü odağa gelince, bir bip sesi duyulur ve ● göstergesi yanar.
- 2 Bir fotoğraf çekmek için deklanşöre sonuna kadar basın.

### Filmler çekme

- 1 Kaydı başlatmak için MOVIE (Video) düğmesine basın.
  - Zum ölçüğünü değiştirmek için W/T (zum) düğmesini kullanın.
- 2 Kaydı durdurmak için, MOVIE düğmesine tekrar basın.

### Notlar

- Bir video çekimi yaparken zum işlevi kullanıldığı zaman düğmenin çalışma sesi kaydedilir. MOVIE düğmesinin çalışma sesi video kaydı bittiği zaman da kaydedilebilir.
- Fotoğraf makinesinin varsayılan ayarlarıyla ve yaklaşık 25°C sıcaklıkta bir defada yaklaşık 29 dakika sürekli çekim yapmak mümkündür. Video kaydı bittiği zaman, MOVIE düğmesine tekrar basarak kaydı yeniden başlatabilirsiniz. Çevre sıcaklığına bağlı olarak fotoğraf makinesini korumak için kayıt durdurulabilir.

## Görüntüleri izleme



▶ (Kayıttan gösterme)



### 1 ▶ (Kayıttan gösterme) düğmesine basın.

- Bir hafıza kartındaki, başka fotoğraf makineleriyle kaydedilmiş görüntüler bu fotoğraf makinesinde kayıttan gösterildiği zaman, veri dosyası kayıt ekranı gözükür.

### ■ Sonraki/önceki görüntüyü seçme

Ekranda ▶ (Sonraki)/◀ (Önceki) düğmesine dokununuz.

- Videoları oynatmak için, ekranın ortasında ▶ (Oynatma) simgesine dokununuz.
- Büyütmek için, W/T (zum) düğmesini T tarafına kaydırınız.

### ■ Bir görüntüyü silme

🗑️ (Sil) → [Bu görüntü] düğmesine dokununuz.

### ■ Görüntüler çekimine geri dönme

Ekranda 📷 düğmesine dokununuz.

- Deklanşöre yarıya kadar basarak da çekim moduna dönebilirsiniz.



## İç Kullanım Kılavuzu

Bu fotoğraf makinesinde dahili kullanma kılavuzu vardır. Bu, fotoğraf makinesinin ihtiyaçlarınıza uygun işlevlerini aramanızı sağlar.



### 1 ? (İç Kullanım Kılavuzu) düğmesine dokununuz.

- İzleme sırasında ekranın alt sol tarafında ? işareti gözükür.

### 2 [İç Kullanım Kılavuzu]'ndan bir arama yöntemi seçin.

Çekim/gösterme kılavuzu: Çekim/izleme modundaki çeşitli çalışma işlevlerini arayın.

Simge kılavuzu: Görüntülenen simgelerin işlevini ve anlamını arayın.

Sorun giderme: Yaygın sorunları ve çözümlerini arayın.

İşletim Kılavuzu: İhtiyaçlarınıza uygun işlevleri arayın.

Anahtar sözcük: İşlevler anahtar kelimelerle aranır.

Tarihçe: [İç Kullanım Kılavuzu]'nda görüntülenen son 10 öğe izlenir.

## Diğer işlevlerin tanıtımı

Çekim veya kayıttan gösterim sırasında kullanılan diğer işlevler ekranda MENU düğmesine dokunarak çalıştırılabilir. Bu fotoğraf makinesi işlevler arasından kolayca seçim yapabilmeyi sağlayacak bir İşlev Kılavuzu ile donatılmıştır. Kılavuz görüntülenirken, çeşitli işlevleri kullanabilirsiniz.



## Menü öğeleri

### Çekim

Film çekim sahnesi	Video kayıt modunu seçer.
Kolay Çekim modu	Minimum işlevlerle fotoğraf çekin.
Flaş	Flaş ayarlarını belirler.
Zamanlayıcı	Zamanlayıcı ayarlarını belirler.
Flulaştırma etkisi	Arkaplan Flulaştırma modunda çekim yaparken Arkaplan flulaştırma etkisinin düzeyini ayarlar.
Fot. Boyutu(Dual Rec)	Bir video kaydederken hareketsiz görüntü boyutunu belirler.
Fotoğraf Boyutu/ Panorama görüntü boyutu/Film Boyutu/Film Kalitesi	Fotoğraflar, panoramik görüntüler veya video dosyaları için görüntü boyutunu ve kalitesini seçer.
Sürekli Çekim Ayarları	Seri çekim ayarlarını belirler.
Makro	Küçük öznelerin güzel yakın çekim görüntülerini çeker.
HDR Resim efekti	Resim Efektinde [HDR Resim] seçildiği zaman, efekt düzeyini belirler.



Vurgulama alanı	Resim Efektinde [Minyatür] seçildiği zaman, odaklanılacak kısmı belirler.
Renk tonu	Resim Efektinde [Oyuncak kamera] seçildiği zaman, renk tonunu belirler.
Çıkartılmış Renk	Resim Efektinde [Kısmi Renk] seçildiği zaman, çıkarılacak rengi belirler.
EV	Pozlamayı elle ayarlayın.
ISO	Işık hassasiyetini ayarlayın.
Beyaz Dengesi	Bir görüntünün renk tonlarını ayarlayın.
Sualtı Beyaz Dengesi	Sualtı çekimi yaparken renk tonlarını ayarlar.
Odak	Odaklanma yöntemini seçin.
Metraj Kipi	Pozlamayı belirlemek için öznenin hangi kısmının ölçüleceğini ayarlayan metraj modunu seçin.
Sahne Tanıma	Çekim koşullarının otomatik olarak algılanmasına ayarlar.
Yumuşak ten efekti	Yumuşak Ten Efektini ve efektin seviyesini ayarlayın.
Gülümseme deklanşörü	Bir gülümseme algılandığı zaman örtücünün otomatik olarak açılmasına ayarlar.
Gülümseme Hassasiyeti	Gülümsemelerin algılanması için Gülümseme Deklanşörü işlevinin hassasiyetini ayarlayın.
Yüz Algılama	Yüzleri algılayıp çeşitli ayarları otomatik olarak yapmaya ayarlayın.
Kapalı Göz Giderme	Otomatik olarak iki fotoğraf çekip, gözlerin kırılmadığı fotoğrafı seçmek için ayarlayın.
Film SteadyShot	Video modunda SteadyShot kuvvetini ayarlar. Bu ayarı değiştirirseniz görüş açısı değişir.
İç Kullanım Kılavuzu	Fotoğraf makinesinin ihtiyaçlarınıza uygun işlevlerini arayın.

TR

## İzleme

Kolay Çekim modu	Kullanım kolaylığı için ekrandaki metin boyutunu büyütür.
Tarih Seçme	Tarihe göre izlemek istediğiniz görüntüyü seçer.
Takvim	Takvimde kayıttan gösterilecek tarihi seçer.
Görüntü İndeksi	Aynı anda birden çok görüntü gösterir.
Slayt gösterisi	Bir kayıttan sürekli gösterim yöntemi seçin.
Sil	Bir görüntü silin.
TransferJet yoluyla gönderir	TransferJet işleviyle donatılmış iki ürünün yakından hizalanmasıyla veri aktarır.
Renk	Hareketsiz bir görüntü üstünde boyama yapar ve yeni bir dosya olarak saklar.
Rötuş	Çeşitli efektler kullanarak bir görüntüye rötuş yapın.
3D izleme	3D modunda çekilen görüntülerin bir 3D TV'de kayıttan gösterimi için ayarlar.
İzleme Modu	Görüntüler için ekranda gösterim formatı seçin.
Sürekli Çek. Grubu Gösterimi	Seri çekim görüntülerini gruplar halinde ekrana getirmeyi veya kayıttan gösterme sırasında tüm görüntüleri göstermeyi seçer.
Koru	Görüntüleri koruyun.
Baskı (DPOF)	Bir fotoğrafa baskı emir işareti koyun.
Döndür	Hareketsiz bir görüntüyü sola döndürür.
Ses Yüksekliği Ayarı	Ses şiddetini ayarlar.
Pozlama verisi	Ekranda görüntülenmekte olan dosyanın çekim verilerinin (Exif verileri) görüntülenip görüntülenmeyeceğini belirler.
İndeksteki görüntü sayısı	İndeks ekranında gösterilen görüntü sayısını ayarlar.
İç Kullanım Kılavuzu	Fotoğraf makinesinin ihtiyaçlarınıza uygun işlevlerini arayın.

## Ayar öğeleri

Çekim yaparken veya kayıttan gösterim sırasında MENU düğmesine dokunursanız  (Ayarlar) son bir seçim olarak sağlanır. Varsayılan ayarları  (Ayarlar) ekranında değiştirebilirsiniz.

 Çekim Ayarları	Film formatı/AF Işığ/İzgara Çizgisi/Net Görüntü Zoom/Dijital Zoom/Rüzgar Sesi Azaltma/Sahne Tanıma Klvzu/Kırmızı Göz Giderme/Kapalı Göz Alarmı/Tarih Yaz
 Temel Ayarlar	Sesli Uyarı/Panel Parlaklığı/Language Setting/Ekran rengi/Demo Modu/Sıfırla/HDMI KONTROLÜ/Kılıf/USB Bağlantı Ayarı/USB Güç Kaynağı/LUN Ayarı/Müzik İndir/Müziği Boşalt/TransferJet/Eye-Fi/Güç Tasarrufu/Sürüm
 Bellek Kartı Aracı*	Biçimleme/KYT Klasörü Oluştur/KYT Klasörü Değiş./KYT Klasörü Sil/Kopya/Dosya Numarası
 Saat Ayarları	Alan Ayarı/Tarih ve Saat Ayarı

\* Bir hafıza kartı takılı değilse  (Dahili Bellek Kartı) görüntülenir ve sadece [Biçimleme] seçilebilir.

## Bilgisayar uygulamasını (Windows) kurun

Yerleşik yazılım “PlayMemories Home” bilgisayarınıza hareketsiz görüntüler ve videolar aktarmanızı ve onları kullanmanızı sağlar. “PlayMemories Home” yazılımını kurmamış olsanız bile bu fotoğraf makinesinde görüntüler çekebilir veya kayıttan gösterebilirsiniz, ancak, bilgisayarınıza AVCHD videolar aktarmak için “PlayMemories Home” gereklidir.

- 1 Fotoğraf makinesini bir bilgisayara bağlayın.
- 2 Windows 7: [Computer] → fotoğraf makinesi simgesi → ortam simgesi → [PMHOME.EXE] ögesine çift tıklayın  
Windows XP/Vista: [Computer] (Windows XP için, [My Computer]) → [PMHOME] → [PMHOME.EXE] ögesine çift tıklayın
- 3 Kurulumu tamamlamak için ekrandaki talimatları izleyin.

### Not

- “PlayMemories Home” Mac OS ile uyumlu değildir. Bir Mac bilgisayarda görüntüleri kayıttan gösterirken, Mac bilgisayarınızda kurulu uygulamaları kullanın.  
Ayrıntılar için, bkz <http://www.sony.co.jp/imsoft/Mac/>

## ■ “PlayMemories Home” uygulamasının özellikleri

Aşağıdakiler “PlayMemories Home” uygulamasını kullandığınız zaman yararlanılır işlevlerin örnekleridir. Çeşitli “PlayMemories Home” işlevlerinden yararlanmak için, İnternet’e bağlanın ve “Expanded Feature” setini kurun.

- Fotoğraf makinesiyle çekilmiş görüntüleri bir bilgisayara alabilir ve ekranda izleyebilirsiniz.
- Takvim görünümünde bir bilgisayarda saklanan görüntüleri çekim tarihine göre gösterebilirsiniz.
- Hareketsiz görüntülerde düzeltme (Kırmızı Göz Giderme, vs.) yapabilir, görüntüleri bastırabilir, e-posta ile gönderebilir ve çekim tarihini ve saatini değiştirebilirsiniz.
- Görüntüleri tarihle saklayabilir ve bastırabilirsiniz.
- Bir bilgisayara alınan AVCHD videolardan bir disk oluşturabilirsiniz. (Expanded Feature)

## Hareketsiz görüntü sayısı ve filmlerin kayıt süresi

Hareketsiz görüntü sayısı ve kaydedilebilir süre çekim koşullarına ve hafıza kartına bağlı olarak değişebilir.

## ■ Hareketsiz görüntüler

(Birimler: Görüntü sayısı)

Boyut \ Kapasite	Dahili bellek	Hafıza kartı
	Yaklaşık 19 MB	2 GB
16M	3	335
VGA	98	9600
16:9(12M)	3	355

TR

## ■ Filmler

Aşağıdaki tablo yaklaşık maksimum kayıt sürelerini gösterir. Bunlar tüm film dosyaları için toplam sürelerdir. Yaklaşık 29 dakika boyunca sürekli çekim mümkündür. Bir MP4 formatlı video dosyasının maksimum boyutu en çok yaklaşık 2 GB olur.

(h (saat), m (dakika))

Boyut \ Kapasite	Dahili bellek	Hafıza kartı
	Yaklaşık 19 MB	2 GB
AVC HD 24M (FX)	—	10 m (10 m)
AVC HD 9M (HQ)	—	25 m (15 m)
MP4 12M	—	15 m
MP4 3M	—	1 h 10 m

( ) içindeki sayı minimum kayıt yapabilme süresidir.

- Videoların kayıt yapabilme süreleri, fotoğraf makinesi çekim sahnesine bağlı olarak görüntü kalitesini otomatik olarak ayarlayan VBR (Değişken Bit Hızı) özelliğine sahip olduğu için değişir. Hızlı hareket eden bir özneyi kaydettiğiniz zaman, kayıt için daha fazla bellek gerektiği için görüntü daha net ama kayıt yapabilme süresi daha kısadır. Kayıt yapabilme süresi çekim koşullarına, özneyle veya görüntü kalite/boyut ayarlarına göre de değişir.



## Fotoğraf makinesinin kullanımıyla ilgili notlar

### Bu fotoğraf makinesinde yerleşik işlevler

- Bu el kitabında TransferJet uyumlu/uyumsuzuz aygıtların, 1080 60i uyumlu aygıtların ve 1080 50i uyumlu aygıtların işlevleri ayrı ayrı açıklanmaktadır. Fotoğraf makinenizin TransferJet işlevini destekleyip desteklemediğini veya 1080 60i ya da 1080 50i uyumlu bir aygıt olup olmadığını anlamak için, makinenin alt tarafında aşağıdaki işaretleri kontrol edin.  
TransferJet uyumlu aygıt:  (TransferJet)  
1080 60i uyumlu aygıt: 60i  
1080 50i uyumlu aygıt: 50i
- Bu fotoğraf makinesiyle çekilen 3D görüntüleri 3D uyumlu monitörlerde uzun sürelerle izlemeyin.
- Bu fotoğraf makinesiyle çekilen 3D görüntüleri 3D uyumlu monitörlerde izlediğiniz zaman, göz yorulması, yorgunluk veya mide bulantısı şeklinde rahatsızlıklar duyabilirsiniz. Bu semptomları önlemek için, izlemeye düzenli aralar vermenizi tavsiye ederiz. Ancak, kişiden kişiye değiştiği için gerek duyduğunuz bu araların uzunluğuna ve sıklığına kendiniz karar vermelisiniz. Herhangi bir şekilde rahatsızlık duyarsanız, kendinizi iyi hissedinceye kadar 3D görüntüler izlemeyi bırakın ve gerekirse bir hekime danışın. Ayrıca bu fotoğraf makinesini bağladığınız veya birlikte kullandığınız aygıtla veya yazılımla birlikte verilen kullanma kılavuzuna da başvurun. Bir çocuğun (özellikle 6 yaşın altındaki çocukların) görme duyusunun hala gelişme aşamasında olduğunu unutmayın. Çocuğunuzun 3D görüntüler izlemesine izin vermeden önce bir çocuk veya göz doktoruna danışın ve böyle görüntüler izlediği zaman mutlaka yukarıda belirtilen önlemleri almasını sağlayın.

### Kullanım ve bakım hakkında

Kaba şekilde kullanımdan, parçalarını sökmekten, üzerinde değişiklik yapmaktan ve vurmaktan, düşürmek veya ürünün üstüne basmak gibi fiziksel şok veya darbe uygulamaktan kaçının. Merceğe karşı özellikle dikkatli olun.

### Kaydetme/kayıttan gösterme ile ilgili notlar

- Kaydetmeye başlamadan önce, fotoğraf makinesinin doğru çalıştığından emin olmak için bir deneme kaydı yapın.
- Fotoğraf makinesiyle güneşi veya başka parlak ışıkları hedef almayın. Bu, makinenizin bozulmasına neden olabilir.
- Eğer nem yoğunlaşması olursa, onu fotoğraf makinesini kullanmadan önce temizleyin.
- Fotoğraf makinesini sallamayın veya bir yere çarpmayın. Bir arızaya neden olabilir ve görüntüleri kaydedemeyebilirsiniz. Ayrıca, kayıt ortamı kararsızlaşabilir ve görüntü verileri hasar görebilir.

TR

## **Fotoğraf makinesini aşağıdaki yerlerde kullanmayın/ saklamayın**

- Aşırı sıcak, soğuk veya nemli bir yerde  
Güneşte park edilmiş bir otomobilin içi gibi yerlerde, fotoğraf makinesinin gövdesi deforme olabilir ve bu, bir arızaya neden olabilir.
- Doğrudan güneş ışığı altında veya bir ısıtıcı yakınında  
Fotoğraf makinesinin gövdesi renk değiştirebilir veya deforme olabilir ve bu, bir arızaya neden olabilir.
- Sert titreşimlere maruz kalan bir yerde
- Güçlü radyo dalgaları üreten, radyasyon yayan veya güçlü bir manyetik nokta olan bir yerin yakınında. Aksi takdirde, fotoğraf makinesi görüntüleri doğru şekilde kaydedemeyebilir veya kayıttan gösteremeyebilir.

## **Taşıma hakkında**

Fotoğraf makinesi pantolonunuzun veya eteğinizin arka cebindeyken bir sandalyeye veya başka bir yere oturmayın çünkü bu bir arızaya veya fotoğraf makinesinin hasar görmesine neden olabilir.

## **Carl Zeiss mercek**

Bu fotoğraf makinesi mükemmel kontrasta sahip, net resimler çekebilen bir Carl Zeiss mercek ile donatılmıştır. Bu fotoğraf makinesinin merceği, Almanya'da Carl Zeiss kalite standartlarıyla uyumlu şekilde Carl Zeiss tarafından onaylanmış bir kalite güvencesi sistemi altında üretilmiştir.

## **Ekranla ilgili notlar**

Ekran son derece yüksek hassasiyetli teknolojiyle imal edildiği için piksellerin %99,99'undan fazlası etkin kullanımdadır. Ancak, ekran üzerinde bazı küçük siyah ve/veya parlak (beyaz, kırmızı, mavi veya yeşil renkli) noktalar görülebilir. Bu noktalar imalat sürecinin normal bir sonucudur ve görüntü kaydını etkilemez.

## **Fotoğraf makinesinin sıcaklığı hakkında**

Fotoğraf makineniz ve pili sürekli kullanım nedeniyle ısınabilir ama bu bir arıza değildir.

## **Aşırı ısınma koruması hakkında**

Fotoğraf makinesinin ve pilin sıcaklığına bağlı olarak, film kaydedemeyebilirsiniz ya da makineyi korumak için güç otomatik şekilde kesilebilir. Güç kesilmeden veya artık film kaydedemez duruma gelmeden önce ekranda bir mesaj görüntülenir. Bu durumda, gücü kapalı tutun ve fotoğraf makinesinin ve pilin sıcaklığının düşmesini bekleyin. Eğer fotoğraf makinesinin ve pilin yeterince soğumasını beklemeden makineyi açarsanız güç yeniden kapanabilir ve video kaydedemeyebilirsiniz.

## **Pilin řarj edilmesi hakkında**

Uzun bir süre kullanılmamış olan bir pili řarj ederseniz yeterli kapasiteye kadar řarj olmayabilir. Bu durumun nedeni pilin özellikleridir ve arıza değildir. Pili yeniden řarj edin.

## **Telif hakkı ile ilgili uyarı**

Televizyon programları, filmler, video bantları ve diđer materyaller telif hakkı ile korunuyor olabilir. Bu materyallerin izinsiz kaydedilmesi telif hakkı yasalarının hükümlerine aykırı olabilir.

## **Hasarlı içerik veya kayıt hatası için tazminat söz konusu değildir**

Sony fotoğraf makinesinin veya kayıt ortamının, vb. bir arızası nedeniyle kaydın başarısız olması veya kaydedilmiş içeriğin kaybolması ya da hasar görmesi için tazminat ödemez.

## **Fotoğraf makinesinin yüzeyini temizleme**

Fotoğraf makinesinin yüzeyini suyla hafifçe ıslatılmış yumuşak bir bezle temizledikten sonra yüzeyi kuru bir bezle silin. Parlak yüzeyin veya gövdenin hasar görmesini önlemek için:

- Fotoğraf makinesini tiner, benzin, alkol, temizlik mendili, böcek kovucu, güneş yağı veya haşere ilacı gibi kimyasal maddelerin etkisine maruz bırakmayın.

# Teknik Özellikler

## Fotoğraf Makinesi

### [Sistem]

Görüntü aygıtı: 7,77 mm (1/2,3 tip)

Exmor R CMOS sensörü

Fotoğraf makinesinin toplam piksel sayısı: Yaklaşık 16,8 Megapiksel

Fotoğraf makinesinin etkin piksel sayısı: Yaklaşık 16,2 Megapiksel

Mercek: Carl Zeiss Vario-Tessar 4x zoom lensi

f = 4,43 mm – 17,7 mm (25 mm – 100 mm (35 mm film eşdeğeri))

F3,5 (W) – F4,6 (T)

Film (16:9) çekimi yaparken:

27 mm – 108 mm\*

Film (4:3) çekimi yaparken:

33 mm – 132 mm\*

\* [Film SteadyShot] işlevi

[Standart] olarak ayarlandığı zaman

SteadyShot: Optik

Pozlama kontrolü: Otomatik pozlama, Sahne Seçimi (16 mod)

Beyaz dengesi: Otomatik, Gün ışığı, Bulutlu, Floresan 1/2/3, Ampul, Flaş, Tek Tuş, Sualtı 1/2

Sinyal formatı:

1080 50i için: PAL renk, CCIR standartları HDTV 1080/50i spesifikasyonu

1080 60i için: NTSC renk, EIA standartları HDTV 1080/60i spesifikasyonu

Dosya formatı:

Hareketsiz görüntüler: JPEG (DCF, Exif, MPF Baseline) uyumlu, DPOF uyumlu

3D fotoğraflar: MPO (MPF Genişletilmiş (Disparite Görüntüsü)) uyumlu

Videolar (AVCHD formatı):

AVCHD biçimi Ver. 2.0 uyumlu

Video: MPEG-4 AVC/H.264

Audio: Dolby Digital 2ch, Dolby Digital Stereo Creator donanımlı

• Dolby Laboratories'in lisansı ile üretilmiştir.

Videolar (MP4 formatı):

Video: MPEG-4 AVC/H.264

Audio: MPEG-4 AAC-LC 2ch

Kayıt ortamı: Dahili Bellek

(Yaklaşık 19 MB), “Memory Stick Duo”, “Memory Stick Micro”, SD kartları, microSD hafıza kartı

Flaş: Flaş menzili (ISO hassasiyeti (Tavsiye edilen pozlama İndeksi)

Otomatik olarak ayarlı):

Yaklaşık 0,08 m ila 3,7 m (W)

Yaklaşık 0,5 m ila 2,7 m (T)

### [Giriş ve Çıkış konektörleri]

HDMI konektörü: HDMI mini jakı

Çoklu konektör: Type3b (AV-out/USB/DC-in)

Video çıkışı

Ses çıkışı

USB iletişimi

USB iletişimi:

Hi-Speed USB (USB 2.0)

---

**[Ekran]**

LCD ekran:

Geniş (16:9), 7,5 cm (3,0 tipi)  
TFT sürücü

Toplam nokta sayısı: 921 600 nokta

---

**[Güç, genel]**

Güç: Şarj edilebilir pil NP-BN, 3,6 V  
AC Adaptörü AC-UB10/UB10B,  
5 V

Güç tüketimi (çekim sırasında):  
1,0 W

Kullanım sıcaklığı:  
-10 °C ila +40 °C

Saklama sıcaklığı:  
-20 °C ila +60 °C

Boyutlar (CIPA uyumlu):  
95,9 mm × 56,2 mm × 17,9 mm  
(G/Y/D)

Ağırlık (CIPA uyumlu) (NP-BN pil,  
“Memory Stick Duo” dahil):  
Yaklaşık 133 g

Mikrofon: Stereo

Hoparlör: Tek ses

Exif Print: Uyumlu

PRINT Image Matching III: Uyumlu

Su geçirmezlik/toz geçirmezlik  
performansı: IEC60529 IP58  
eşdeğeri (Bu fotoğraf makinesi  
5 m'ye kadar derinlikte su altında  
60 dakika kullanılabilir.)

Darbeye dayanıklılık performansı:  
MIL-STD 810F Method 516.5-  
Şok standartlarına uygun olarak,  
bu ürün 5 cm kalınlığında  
kontrplak levha üzerine 1,5 m  
yükseklikten düşme testinden  
geçmiştir.

Su geçirmezlik, toz geçirmezlik ve  
şoka dayanıklılık performansında  
Sony tarafından uygulanan standart  
testler esas alınmıştır.

**AC Adaptörü AC-UB10/  
UB10B**

Güç gereksinimi: 100 V ila 240 V AC,  
50 Hz/60 Hz, 70 mA

Çıkış voltajı: DC 5 V, 0,5 A

Kullanım sıcaklığı: 0 °C ila 40 °C

Saklama sıcaklığı: -20 °C ila +60 °C

Boyutlar:

Yaklaşık 50 mm × 22 mm ×  
54 mm (G/Y/D)

Ağırlık:

ABD ve Kanada için:

Yaklaşık 48 g

ABD ve Kanada dışındaki ülkeler  
ve bölgeler için: Yaklaşık 43 g

**Şarj edilebilir pil NP-BN**

Kullanılan pil: Lityum-iyon pil

Maksimum voltaj: DC 4,2 V

Nominal voltaj: DC 3,6 V

Maksimum şarj voltajı: DC 4,2 V

Maksimum şarj akımı: 0,9 A

Kapasite:

tipik: 2,3 Wh (630 mAh)

minimum: 2,2 Wh (600 mAh)

Tasarım ve özelliklerin önceden  
bildirimde bulunmadan değiştirilme  
hakkı saklıdır.

## Ticari markalar

- Aşağıdaki markalar Sony Corporation'ın ticari markalarıdır. **Cyber-shot**, “Cyber-shot”, “Memory Stick PRO Duo”, “Memory Stick PRO-HG Duo”, “Memory Stick Duo”, “Memory Stick Micro”
- “AVCHD” ve “AVCHD” logoları Panasonic Corporation'ın ve Sony Corporation'ın ticari markalarıdır.
- Windows Microsoft Corporation şirketinin Birleşik Devletler ve/veya diğer ülkelerdeki tescilli ticari markasıdır.
- Mac Apple Inc. şirketinin tescilli ticari markasıdır.
- SDXC logosu SD-3C, LLC şirketinin bir ticari markasıdır.
- “” ve “PlayStation” Sony Computer Entertainment Inc.'in tescilli ticari markalarıdır.
- Ayrıca, bu kılavuzda kullanılan sistem ve ürün adları, genel olarak, ilgili geliştiricilerinin veya imalatçıların ticari markaları ya da tescilli ticari markalarıdır. Ancak, bu kılavuzda ™ veya ® işaretleri her yerde kullanılmamıştır.



- PlayStation 3 için uygulamayı PlayStation Store web sitesinden (mümkün olan yerlerde) indirerek PlayStation 3 konsolunuzu daha keyifli hale getirin.

- PlayStation 3 için uygulama PlayStation Network hesabı ve uygulama indirme gerektirir. PlayStation Store olanağından yararlanılabilen bölgelerde erişilebilir.

Bu ürünle ilgili ek bilgiler ve sıkça sorulan soruların yanıtları Müşteri Desteği Web sitemizde bulunabilir.

<http://www.sony.net/>

VOC (Uçucu Organik Bileşke) içermeyen bitkisel yağ menşeli mürekkeple, %70'i veya daha fazlası yeniden kazanılmış kağıda basılmıştır.



Uygunluk beyanı, üretici firmanın yetkili kılınmış olduğu, Product Compliance Europe (PCE), Sony Deutschland GmbH tarafından yapılmaktadır.

Product Compliance Europe (PCE),  
Sony Deutschland GmbH  
Hedelfinger Strasse 61, 70327  
Stuttgart, Germany  
Tel: (0)711-5858-0,  
Fax: (0)711-5858-488  
URL of EU DoC Database:  
<http://www.compliance.sony.de/>

Üretici Firma:

Sony Corporation

1-7-1 Konan, Minato-ku,  
Tokyo, 108-0075 Japan

Türkiye İrtibat Numaraları:  
Tel: 0216-633 98 00  
Faks: 0216-632 70 30  
e-mail: bilgi@eu.sony.com

## EEE Yönetmeliğine Uygundur

İTHALATÇI FİRMA  
**SONY**<sup>®</sup>  
SONY EURASIA PAZARLAMA AŞ.

Onur Ofis Park Plaza İnkılap Mah.  
Üntel Sok. No:10 Ümraniye 34768/  
İstanbul Sony Bilgi ve Danışma Hattı:  
(212) 444 SONY (7669)

TR

### Περισσότερα για την κάμερα ("Οδηγός χρήσης του Cyber-shot")



Ο "Οδηγός χρήσης του Cyber-shot" είναι ένα ηλεκτρονικό εγχειρίδιο. Ανατρέξτε σε αυτόν για εμπειριστατωμένες οδηγίες σχετικά με πολλές λειτουργίες της κάμερας.

- 1 Αποκτήστε πρόσβαση στη σελίδα υποστήριξης Sony.  
<http://www.sony.net/SonyInfo/Support/>
- 2 Επιλέξτε τη χώρα ή την περιοχή σας.
- 3 Αναζητήστε το όνομα μοντέλου της κάμεράς σας εντός της σελίδας υποστήριξης.
  - Ελέγξτε το όνομα μοντέλου στο κάτω μέρος της κάμεράς σας.

### Έλεγχος των παρεχόμενων στοιχείων

Ο αριθμός στις παρενθέσεις υποδεικνύει τον αριθμό τεμαχίων.

- Κάμερα (1)
- Επαναφορτιζόμενη μπαταρία NP-BN (1)  
(Αυτή η επαναφορτιζόμενη μπαταρία δεν μπορεί να χρησιμοποιηθεί με τα Cyber-shot που παρέχονται με την μπαταρία NP-BN1.)
- Στυλό (1)
- Καλώδιο USB ακροδέκτη πολλαπλών χρήσεων (1)
- Μετασχηματιστής εναλλασσόμενου ρεύματος AC-UB10/UB10B (1)
- Ηλεκτρικό καλώδιο (δεν παρέχεται στις Η.Π.Α. και τον Καναδά) (1)
- Ιμάντας καρπού (1)
- Εγχειρίδιο οδηγιών (το εγχειρίδιο αυτό) (1)
- Σημειώσεις για την προστασία από νερό (1)



## ΠΡΟΕΙΔΟΠΟΙΗΣΗ

Για να αποτρέψετε τον κίνδυνο πυρκαγιάς ή ηλεκτροπληξίας, μην εκθέτετε τη συσκευή σε βροχή ή υγρασία.

### ΣΗΜΑΝΤΙΚΕΣ ΟΔΗΓΙΕΣ ΓΙΑ ΤΗΝ ΑΣΦΑΛΕΙΑ -ΦΥΛΑΞΤΕ ΑΥΤΕΣ ΤΙΣ ΟΔΗΓΙΕΣ ΚΙΝΔΥΝΟΣ

### ΓΙΑ ΝΑ ΜΕΙΩΣΕΤΕ ΤΟΝ ΚΙΝΔΥΝΟ ΠΥΡΚΑΓΙΑΣ Ή ΗΛΕΚΤΡΟΠΛΗΞΙΑΣ, ΑΚΟΛΟΥΘΗΣΤΕ ΠΡΟΣΕΧΤΙΚΑ ΑΥΤΕΣ ΤΙΣ ΟΔΗΓΙΕΣ

Αν το σχήμα του βύσματος δεν ταιριάζει με την ηλεκτρική πρίζα, χρησιμοποιήστε προσαρμογέα βύσματος κατάλληλης διάταξης για την ηλεκτρική πρίζα.

## ΠΡΟΣΟΧΗ

### Μπαταρία

Αν η μπαταρία υποστεί κακή μεταχείριση, μπορεί να εκραγεί, να προκαλέσει φωτιά ή ακόμα και χημικά εγκαύματα. Λάβετε τις ακόλουθες προφυλάξεις.

- Μην την αποσυναρμολογείτε.
- Μην σπάσετε και μην πετάξετε με δύναμη τη μπαταρία, μην τη χτυπήσετε με σφυρί, μην τη ρίξετε κάτω και μην την πατήσετε.
- Μην την βραχυκυκλώνετε και μην αφήνετε μεταλλικά αντικείμενα να έρχονται σε επαφή με τα τερματικά της μπαταρίας.
- Μην εκθέτετε την μπαταρία σε υψηλές θερμοκρασίες άνω των 60°C, για παράδειγμα, εκτεθειμένη άμεσα στο φως του ήλιου, ή μέσα σε αυτοκίνητο σταθμευμένο κάτω από τον ήλιο.
- Μην καίτε την μπαταρία, ούτε να την πετάτε στη φωτιά.
- Μην χρησιμοποιείτε μπαταρίες που έχουν καταστραφεί ή παρουσιάζουν διαρροή λιθίου.
- Να φορτίζετε την μπαταρία μόνο με ένα γνήσιο φορτιστή μπαταριών Sony ή μια συσκευή που μπορεί να φορτίζει την μπαταρία.
- Κρατάτε την μπαταρία μακριά από τα μικρά παιδιά.
- Διατηρείτε την μπαταρία στεγνή.
- Αντικαταστήστε μόνο με ίδιο ή αντίστοιχο τύπο που συνιστάται από τη Sony.
- Απορρίψτε τις μπαταρίες άμεσα, όπως περιγράφεται στις οδηγίες.

GR

## **| Μετασχηματιστής εναλλασσόμενου ρεύματος**

Συνδέστε το μετασχηματιστή εναλλασσόμενου ρεύματος στην πιο κοντινή πρίζα. Εάν παρουσιαστεί οποιοδήποτε πρόβλημα κατά τη χρήση του μετασχηματιστή εναλλασσόμενου ρεύματος, διακόψτε αμέσως την παροχή ρεύματος, αποσυνδέοντας το βύσμα από την πρίζα.

Το ηλεκτρικό καλώδιο, αν παρέχεται, είναι σχεδιασμένο ειδικά για χρήση με αυτή την κάμερα μόνο και δεν πρέπει να χρησιμοποιείται με άλλο ηλεκτρικό εξοπλισμό.

## **Για τους πελάτες στην Ευρώπη**

### **| Σημείωση για τους πελάτες στις χώρες που ισχύουν οι οδηγίες της Ε.Ε.**

Ο κατασκευαστής αυτού του προϊόντος είναι η Sony Corporation, 1-7-1 Konan Minato-ku Tokyo, 108-0075 Japan. Ο Εξουσιοδοτημένος Αντιπρόσωπος σχετικά με την ηλεκτρομαγνητική συμβατότητα και την ασφάλεια του προϊόντος είναι η Sony Deutschland GmbH, Hedelfinger Strasse 61, 70327 Stuttgart, Germany. Για οποιοδήποτε θέμα που αφορά στη συντήρηση ή στην εγγύηση, ανατρέξτε στις διευθύνσεις που παρέχονται στα ξεχωριστά έγγραφα συντήρησης ή εγγύησης.

Το προϊόν αυτό έχει ελεγχθεί και έχει βρεθεί ότι συμμορφούται με τα όρια που καθορίζονται από την οδηγία περί ηλεκτρομαγνητικής συμβατότητας για χρήση καλωδίων σύνδεσης μήκους μικρότερου από 3 μέτρα (9,8 πόδια).

### **| Προσοχή**

Τα ηλεκτρομαγνητικά πεδία στις συγκεκριμένες συχνότητες ενδέχεται να επηρεάσουν την εικόνα και τον ήχο της μονάδας.

### **| Σημείωση**

Σε περίπτωση που διακοπεί η διαδικασία μεταφοράς δεδομένων (αποτυχία) λόγω στατικού ηλεκτρισμού ή ηλεκτρομαγνητισμού, επανεκκινήστε την εφαρμογή ή αποσυνδέστε και επανασυνδέστε το καλώδιο επικοινωνίας (καλώδιο USB κ.λπ.).

## **I Απορριψη παλαιών ηλεκτρικών & ηλεκτρονικών συσκευών (Ισχύει στην Ευρωπαϊκή Ένωση και άλλες Ευρωπαϊκές χώρες με ξεχωριστά συστήματα αποκομιδής)**



Το σύμβολο αυτό επάνω στο προϊόν ή στη συσκευασία του υποδεικνύει ότι το προϊόν αυτό δεν θα πρέπει να απορρίπτεται μαζί με τα συνηθισμένα οικιακά απορρίμματα. Αντίθετα θα πρέπει να παραδίδεται στο κατάλληλο σημείο αποκομιδής για την ανακύκλωση ηλεκτρικών και ηλεκτρονικών συσκευών.

Εξασφαλίζοντας ότι το προϊόν αυτό απορρίπτεται σωστά, βοηθάτε στο να αποτραπούν όποιες αρνητικές επιπτώσεις στην ανθρώπινη υγεία και στο περιβάλλον που θα προέκυπταν από την μη

κατάλληλη διαχείριση των αποβλήτων αυτού του προϊόντος. Η ανακύκλωση των υλικών βοηθά στην εξοικονόμηση των φυσικών πόρων. Για περισσότερες πληροφορίες σχετικά με την ανακύκλωση αυτού του προϊόντος, επικοινωνήστε με τις δημοτικές αρχές της περιοχής σας, με την υπηρεσία διάθεσης των οικιακών απορριμμάτων ή το κατάστημα από το οποίο αγοράσατε το προϊόν.

## **I Εναλλακτική διαχείριση φορητών ηλεκτρικών στηλών και συσσωρευτών (Ισχύει στην Ευρωπαϊκή Ένωση και άλλες Ευρωπαϊκές χώρες με ξεχωριστά συστήματα συλλογής)**



Το σύμβολο αυτό επάνω στη μπαταρία ή στη συσκευασία δείχνει ότι η μπαταρία που παρέχεται με αυτό το προϊόν δεν πρέπει να αντιμετωπίζεται όπως τα οικιακά απορρίμματα.

Σε ορισμένες μπαταρίες το σύμβολο αυτό μπορεί να χρησιμοποιηθεί σε συνδυασμό με ένα χημικό σύμβολο. Τα χημικά σύμβολα για τον υδράργυρο (Hg) ή τον μόλυβδο (Pb) προστίθενται

αν η μπαταρία περιέχει περισσότερο από 0,0005% υδραργύρου ή 0,004% μόλυβδου.

Με το να βεβαιωθείτε ότι οι συγκεκριμένες μπαταρίες συλλέχθηκαν σωστά, βοηθάτε στην πρόληψη πιθανών αρνητικών επιπτώσεων στο περιβάλλον και την υγεία. Η ανακύκλωση των υλικών θα βοηθήσει στην εξοικονόμηση φυσικών πόρων.

Στην περίπτωση προϊόντων που για λόγους ασφαλείας, επιδόσεων, η ακεραιότητας δεδομένων απαιτούν τη μόνιμη σύνδεση με μια ενσωματωμένη μπαταρία, αυτή η μπαταρία θα πρέπει να αντικαθίσταται μόνο από εξουσιοδοτημένο τεχνικό προσωπικό. Για να εξασφαλίσετε την σωστή μεταχείριση της μπαταρίας, παραδώστε το προϊόν στο τέλος της διάρκειας ζωής του στο κατάλληλο σημείο συλλογής ηλεκτρικού και ηλεκτρονικού εξοπλισμού για ανακύκλωση.

Στην περίπτωση όλων των άλλων μπαταριών, παρακαλούμε δείτε το τμήμα που περιγράφει πώς να αφαιρέσετε με ασφάλεια τη μπαταρία από το προϊόν.

Παραδώστε την μπαταρία στο κατάλληλο σημείο συλλογής των χρησιμοποιημένων μπαταριών για ανακύκλωση.

Για περισσότερες πληροφορίες σχετικά με την ανακύκλωση αυτού του προϊόντος ή της μπαταρίας, παρακαλούμε επικοινωνήστε με τον αρμόδιο φορέα ανακύκλωσης ή το κατάστημα όπου αγοράσατε το προϊόν.

# Πληροφορίες για την προστασία από νερό, σκόνη και κραδασμούς της κάμερας

Η κάμερα αυτή είναι εξοπλισμένη ώστε να είναι προστατευμένη από νερό, σκόνη και κραδασμούς. Η ζημιά που προκαλείται από λανθασμένη χρήση, κατάχρηση ή έλλειψη συντήρησης της κάμερας δεν καλύπτεται από την περιορισμένη εγγύηση.

- Η προστασία από νερό/σκόνη αυτής της κάμερας είναι ισοδύναμη με αυτήν του πρότυπου IEC60529 IP58. Η κάμερα αυτή μπορεί να λειτουργήσει σε βάθος νερού έως 5 m για 60 λεπτά.
- Μην υποβάλλετε την κάμερα σε νερό υπό πίεση, όπως νερό από μια βρύση.
- Μην τη χρησιμοποιείτε σε θερμές πηγές.
- Να χρησιμοποιείτε την κάμερα στο συνιστώμενο εύρος θερμοκρασίας λειτουργίας νερού των  $-10^{\circ}\text{C}$  έως  $+40^{\circ}\text{C}$ .
- Σε συμμόρφωση με τα πρότυπα MIL-STD 810F Method 516.5-Shock, το προϊόν αυτό πέρασε με επιτυχία τις δοκιμές όταν αφέθηκε να πέσει από ύψος 1,5 m επάνω σε σανίδα κοντραπλακέ πάχους 5 cm\*.
- \* Ανάλογα με τις συνθήκες και τις προϋποθέσεις χρήσης, δεν παρέχεται καμία εγγύηση σε σχέση με ζημιές, δυσλειτουργία ή την προστασία από νερό αυτής της κάμερας.
- Σε ό,τι αφορά την προστασία από σκόνη/κραδασμούς, δεν παρέχεται καμία εγγύηση ότι η κάμερα δεν θα γρατσουνιστεί ή θα υφιστάται βαθούλωμα.
- Μερικές φορές χάνεται η προστασία από νερό αν η κάμερα υποβληθεί σε ισχυρούς κραδασμούς, όπως αν σας πέσει. Συνιστούμε να επιθεωρηθεί η κάμερα σε εξουσιοδοτημένο συνεργείο επισκευών έναντι χρέωσης.
- Τα εξαρτήματα που παρέχονται δεν πληρούν τις προδιαγραφές προστασίας από νερό, σκόνη και κραδασμούς.

## Σημειώσεις πριν από τη χρήση της κάμερας κάτω από το νερό ή κοντά σε νερό

- Βεβαιωθείτε ότι δεν εισέρχονται ξένα υλικά, όπως άμμος, τρίχες ή ακαθαρσίες στο εσωτερικό του καλύμματος μπαταρίας/κάρτας μνήμης ή του καλύμματος βύσματος πολλαπλών χρήσεων. Ακόμη και μια μικρή ποσότητα ξένων υλικών μπορεί να έχει ως αποτέλεσμα την είσοδο νερού στην κάμερα.

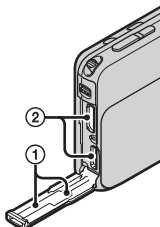

- Βεβαιωθείτε ότι το στεγανοποιητικό παρέμβυσμα και οι αντίστοιχες επιφάνειες επαφής δεν έχουν γρατσουνιστεί. Ακόμη και μια μικρή γρατσουνιά μπορεί να έχει ως αποτέλεσμα την είσοδο νερού στην κάμερα. Αν το στεγανοποιητικό παρέμβυσμα ή οι αντίστοιχες επιφάνειες επαφής γρατσουνιστούν, πηγαίνετε την κάμερα σε εξουσιοδοτημένο συνεργείο επισκευών για να αντικαταστήσουν το στεγανοποιητικό παρέμβυσμα έναντι χρέωσης.

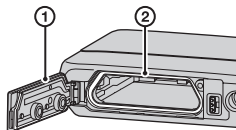

- Αν εισέλθουν ακαθαρσίες ή άμμος στο στεγανοποιητικό παρέμβυσμα ή στις αντίστοιχες επιφάνειες επαφής, καθαρίστε την περιοχή σκουπίζοντάς την με ένα μαλακό πανί το οποίο δεν αφήνει ίνες. Για να αποτρέψετε το γρατσούνισμα του στεγανοποιητικού παρεμβύσματος, μην το αγγίζετε ενώ φορτίζετε μια μπαταρία ή χρησιμοποιείτε ένα καλώδιο.
- Μην ανοίγετε/κλείνετε το κάλυμμα μπαταρίας/κάρτας μνήμης ή το κάλυμμα βύσματος πολλαπλών χρήσεων με βρεγμένα ή βρόμικα με άμμο χέρια, ούτε κοντά σε νερό. Υπάρχει κίνδυνος να εισέλθει άμμος ή νερό στο εσωτερικό. Πριν ανοίξετε το κάλυμμα, ακολουθήστε τη διαδικασία που περιγράφεται στην παράγραφο "Καθαρισμός μετά τη χρήση της κάμερας κάτω από νερό ή κοντά σε νερό".
- Ανοίξτε το κάλυμμα μπαταρίας/κάρτας μνήμης και το κάλυμμα βύσματος πολλαπλών χρήσεων με την κάμερα εντελώς στεγνή.
- Να βεβαιώνετε πάντα ότι το κάλυμμα μπαταρίας/κάρτας μνήμης και το κάλυμμα βύσματος πολλαπλών χρήσεων έχουν ασφαλιστεί καλά.

### **Σημειώσεις για τη χρήση της κάμερας κάτω από το νερό ή κοντά σε νερό**

- Η οθόνη αφής μπορεί να ενεργοποιηθεί από πιτσιλιές νερού στα εικονίδια της οθόνης. Όταν χρησιμοποιείτε την κάμερα κάτω από νερό ή κοντά σε νερό, συνιστάται να αποκρύνετε τα εικονίδια αγγίζοντας το DISP OFF στη δεξιά πλευρά της οθόνης. Αγγίξτε το DISP ON για λίγα δευτερόλεπτα για να εμφανιστούν ξανά τα εικονίδια.
- Η οθόνη αφής δεν λειτουργεί κάτω από το νερό. Χρησιμοποιήστε τα κουμπιά της κάμερας για να εκτελέσετε λειτουργίες λήψης.
- Μην υποβάλλετε την κάμερα σε κραδασμούς, όπως κραδασμοί που προκαλούνται όταν πηδάτε μέσα σε νερό.
- Μην ανοίγετε και μην κλείνετε το κάλυμμα μπαταρίας/κάρτας μνήμης ή το κάλυμμα βύσματος πολλαπλών χρήσεων όταν είστε κάτω από νερό ή κοντά σε νερό.

- Χρησιμοποιήστε περίβλημα που διατίθεται ξεχωριστά (Marine Pack) αν πρόκειται να κατεβείτε σε βάθος νερού μεγαλύτερο από 5 μέτρα.
- Η κάμερα αυτή βυθίζεται στο νερό. Τοποθετήστε το χέρι σας μέσα από τον μάντα καρπού για να αποφύγετε το βύθισμα της κάμερας.
- Μπορεί να εμφανιστούν αγνά, λευκά, κυκλικά στίγματα σε υποβρύχιες φωτογραφίες με φλας εξαιτίας των αντανακλάσεων από αντικείμενα που επιπλέουν. Δεν πρόκειται για δυσλειτουργία.
- Επιλέξτε 🐡 (Υποβρύχια) στην επιλογή σκηνοικού για να τραβήξετε υποβρύχιες εικόνες με λιγότερη παραμόρφωση.
- Αν πέσουν σταγόνες νερού στο φακό ή υπάρχει άλλο ξένο υλικό στο φακό, δεν θα μπορείτε να εγγράψετε καθαρές εικόνες.
- Μην ανοίγετε το κάλυμμα φακού σε μέρη όπου σηκώνεται άμμος.

## Καθαρισμός μετά τη χρήση της κάμερας κάτω από νερό ή κοντά σε νερό

- Να καθαρίζετε πάντα την κάμερα με νερό εντός 60 λεπτών από τη χρήση της και να μην ανοίγετε το κάλυμμα μπαταρίας/κάρτας μνήμης ή το κάλυμμα βύσματος πολλαπλών χρήσεων πριν από την ολοκλήρωση του καθαρισμού. Μπορεί να εισέλθει άμμος ή νερό σε μέρη όπου δεν θα μπορείτε να τα δείτε. Αν δεν την ξεπλύνετε, θα μειωθεί η προστασία από νερό.



- Τοποθετήστε την κάμερα σε ένα μπολ με καθαρό νερό για περίπου 5 λεπτά. Κατόπιν, ανακινήστε απαλά την κάμερα, πατήστε κάθε κουμπί, σύρετε το μοχλό ζουμ ή το κάλυμμα φακού μέσα στο νερό, για να απομακρυνθεί τυχόν αλάτι, άμμος ή άλλο υλικό που έχει επικολληθεί γύρω από τα κουμπιά ή το κάλυμμα φακού.
- Μετά το ξέπλυμα, σκουπίστε τις σταγόνες νερού με ένα μαλακό πανί. Αφήστε την κάμερα να στεγνώσει εντελώς σε ένα σκιερό μέρος που αερίζεται καλά. Μην χρησιμοποιείτε σεσουάρ μαλλιών για να στεγνώσετε την κάμερα επειδή υπάρχει κίνδυνος παραμόρφωσης ή/και μείωσης της προστασίας από νερό.
- Σκουπίστε σταγόνες νερού ή σκόνη από το κάλυμμα της κάρτας μνήμης/μπαταρίας ή από το κάλυμμα ακροδέκτη με ένα στεγνό μαλακό πανί.
- Η κάμερα αυτή είναι κατασκευασμένη για να αποστραγγίζει το νερό. Το νερό θα αποστραγγίζεται από τα ανοίγματα γύρω από το κουμπί ON/OFF (Ισχύς), το μοχλό ζουμ και τα άλλα χειριστήρια. Μετά την απομάκρυνση από το νερό, τοποθετήστε την κάμερα επάνω σε ένα στεγνό πανί για λίγο για να επιτραπεί η αποστράγγιση του νερού.
- Μπορεί να εμφανιστούν φυσαλίδες όταν τοποθετήσετε την κάμερα κάτω από νερό. Δεν πρόκειται για δυσλειτουργία.

- Η κάμερα μπορεί να αποχρωματιστεί αν έρθει σε επαφή με αντηλιακό ή λάδι μαυρίσματος. Αν η κάμερα έρθει σε επαφή με αντηλιακό ή λάδι μαυρίσματος, σκουπίστε την αμέσως για να την καθαρίσετε.
- Μην αφήνετε την κάμερα με αλατόνερο στο εσωτερικό της ούτε επάνω στην επιφάνειά της. Αυτό μπορεί να έχει ως αποτέλεσμα τη διάβρωση ή τον αποχρωματισμό και τη μείωση της προστασίας από νερό.
- Για να διατηρήσετε την προστασία από νερό, συνιστούμε μία φορά το χρόνο να πηγαίνετε την κάμερά σας στον τοπικό σας αντιπρόσωπο ή σε εξουσιοδοτημένο συνεργείο επισκευών για να σας αντικαταστήσουν το στεγανοποιητικό παρέμβυσμα του καλύμματος μπαταρίας/κάρτας μνήμης ή του καλύμματος βύσματος πολλαπλών χρήσεων έναντι χρέωσης.

## Αναγνώριση εξαρτημάτων

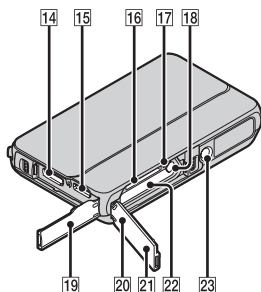
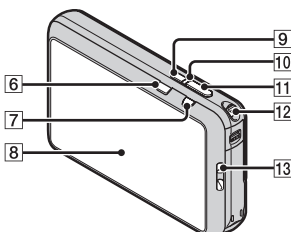
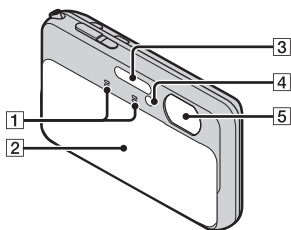

- 1 Μικρόφωνο
  - 2 Κάλυμμα φακού
  - 3 Φλας
  - 4 Λυχνία αυτόματου χρονοδιακόπτη/Λυχνία κλειστρου χαμόγελου/ Φωτισμός AF
  - 5 Φακός
  - 6 Κουμπί ► (Αναπαραγωγή)
  - 7 Κουμπί MOVIE (Ταινία)
  - 8 Οθόνη LCD/Πίνακας αφής
  - 9 Κουμπί ON/OFF (Ισχύς)
  - 10 Λυχνία ισχύος/φόρτισης
  - 11 Κουμπί κλειστρου
  - 12 Μοχλός W/T (Ζουμ)
  - 13 Άγκιστρο για ιμάντα καρπού
  - 14 Μίνι τζακ HDMI
  - 15 Υποδοχή πολλαπλών χρήσεων (Type3b)
  - 16 Υποδοχή κάρτας μνήμης
  - 17 Λυχνία πρόσβασης
  - 18 Μοχλός εξαγωγής μπαταρίας
  - 19 Κάλυμμα βύσματος
  - 20 Κάλυμμα μπαταρίας/κάρτας μνήμης
  - 21 Σήμα ◀ (TransferJet™)
  - 22 Υποδοχή εισαγωγής μπαταρίας
  - 23 Υποδοχή τριπόδου
- Χρησιμοποιήστε τρίποδο με βίδα μήκους μικρότερου από 5,5 mm. Διαφορετικά, δεν μπορείτε να στερεώσετε καλά την κάμερα και μπορεί να προκληθεί ζημιά στην κάμερα.



## Τοποθέτηση της μπαταρίας

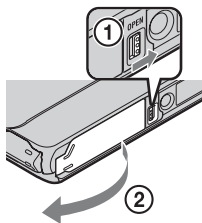

**1** Ανοίξτε το κάλυμμα.

**2** Εισάγετε τη μπαταρία.

- Ευθυγραμμίστε την μπαταρία με τον οδηγό μέσα στην υποδοχή εισαγωγής μπαταρίας. Εισάγετε την μπαταρία μέχρι ο μοχλός εξαγωγής μπαταρίας να ασφαλιστεί στη θέση του.
- Κλείστε καλά το κάλυμμα μπαταρίας μέχρι να ακούσετε τη συρτή ασφάλεια στο μάνδαλο καλύμματος να ασφαλίζει στη θέση της και το κίτρινο σημάδι κάτω από τη συρτή ασφάλεια να μην είναι πλέον ορατό.
- Εάν κλείσετε το κάλυμμα ενώ η μπαταρία έχει εισαχθεί λανθασμένα, μπορεί να προκληθεί ζημιά στην κάμερα.

## Φόρτιση της μπαταρίας

Για πελάτες στις Η.Π.Α., τον Καναδά

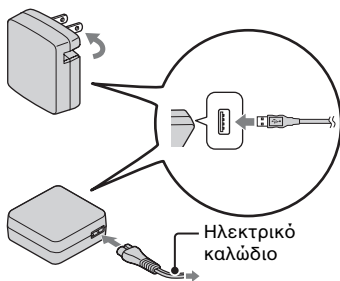

Για πελάτες σε χώρες/περιοχές εκτός Η.Π.Α. και Καναδά



**1** Ανοίξτε το κάλυμμα βύσματος και συνδέστε την κάμερα και το μετασχηματιστή εναλλασσόμενου ρεύματος (παρέχεται), χρησιμοποιώντας το καλώδιο USB ακροδέκτη πολλαπλών χρήσεων (παρέχεται).

**2** Συνδέστε το μετασχηματιστή εναλλασσόμενου ρεύματος σε πρίζα.

Η λυχνία ισχύος/φόρτισης ανάβει με πορτοκαλί χρώμα και η φόρτιση αρχίζει.

- Απενεργοποιήστε την κάμερα κατά τη φόρτιση της μπαταρίας.
- Μπορείτε να φορτίσετε την μπαταρία ακόμα και όταν είναι μερικώς φορτισμένη.
- Όταν η λυχνία ισχύος/φόρτισης αναβοσβήνει και η φόρτιση δεν έχει ολοκληρωθεί, βγάλτε την μπαταρία και εισάγετέ την ξανά.

## Παρατηρήσεις

- Αν η λυχνία ισχύος/φόρτισης στην κάμερα αναβοσβήνει όταν ο μετασχηματιστής εναλλασσόμενου ρεύματος είναι συνδεδεμένος σε πρίζα, υποδεικνύεται ότι η φόρτιση έχει διακοπεί προσωρινά επειδή η θερμοκρασία βρίσκεται εκτός του συνιστώμενου εύρους. Όταν η θερμοκρασία επιστρέψει εντός του κατάλληλου εύρους, η φόρτιση συνεχίζεται. Συνιστάται η φόρτιση της μπαταρίας σε θερμοκρασία περιβάλλοντος από 10°C έως 30°C.
- Η μπαταρία ενδέχεται να μην φορτιστεί αποτελεσματικά αν το τμήμα ακροδεκτών είναι βρόμικο. Σε αυτή την περίπτωση, σκουπίστε ελαφρά τυχόν σκόνη με ένα μαλακό πανί ή μια μπατονέτα για να καθαρίσετε το τμήμα ακροδεκτών της μπαταρίας.
- Συνδέστε το μετασχηματιστή εναλλασσόμενου ρεύματος (παρέχεται) στην πιο κοντινή πρίζα. Σε περίπτωση δυσλειτουργίας κατά τη χρήση του μετασχηματιστή εναλλασσόμενου ρεύματος, αποσυνδέστε αμέσως το βύσμα από την πρίζα για να αποσυνδέσετε την κάμερα από την πηγή ρεύματος.
- Όταν ολοκληρωθεί η φόρτιση, αποσυνδέστε το μετασχηματιστή εναλλασσόμενου ρεύματος από την πρίζα.
- Φροντίστε να χρησιμοποιήσετε μόνο γνήσιες μπαταρίες, καλώδιο USB ακροδέκτη πολλαπλών χρήσεων (παρέχεται) και μετασχηματιστή εναλλασσόμενου ρεύματος (παρέχεται) της Sony.
- Ο φορτιστής μπαταρίας BC-TRN2 (πωλείται χωριστά) είναι δυνατό να φορτίζει γρήγορα την επαναφορτιζόμενη μπαταρία NP-BN που παρέχεται με αυτό το μοντέλο. Ο φορτιστής μπαταρίας BC-TRN (πωλείται χωριστά) δεν είναι δυνατό να φορτίζει γρήγορα την επαναφορτιζόμενη μπαταρία NP-BN που παρέχεται με αυτό το μοντέλο.

## ■ Χρόνος φόρτισης (Πλήρης φόρτιση)

Ο χρόνος φόρτισης είναι περίπου 115 λεπτά με τη χρήση του μετασχηματιστή εναλλασσόμενου ρεύματος (παρέχεται).

## Παρατήρηση

- Ο παραπάνω χρόνος φόρτισης ισχύει κατά τη φόρτιση μιας πλήρως αποφορτισμένης μπαταρίας σε θερμοκρασία 25°C. Η φόρτιση μπορεί να διαρκέσει περισσότερο ανάλογα με τις συνθήκες χρήσης και τις περιστάσεις.

GR

## ■ Φόρτιση με σύνδεση σε υπολογιστή

Μπορείτε να φορτίσετε την μπαταρία αν συνδέσετε την κάμερα σε έναν υπολογιστή με το καλώδιο USB ακροδέκτη πολλαπλών χρήσεων.

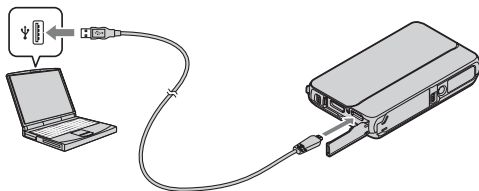

### Παρατήρηση

- Λάβετε υπόψη τα ακόλουθα σημεία κατά τη φόρτιση μέσω υπολογιστή:
  - Αν η κάμερα είναι συνδεδεμένη σε φορητό υπολογιστή που δεν είναι συνδεδεμένος σε πηγή ρεύματος, το επίπεδο της μπαταρίας του φορητού υπολογιστή θα μειωθεί. Μην φορτίζετε για παρατεταμένη χρονική περίοδο.
  - Μην ενεργοποιείτε/απενεργοποιείτε τον υπολογιστή, μην επανεκκινείτε τον υπολογιστή και μην εκτελείτε αφύπνιση του υπολογιστή από κατάσταση αναμονής όταν έχει δημιουργηθεί σύνδεση USB μεταξύ του υπολογιστή και της κάμερας. Η κάμερα μπορεί να προκαλέσει δυσλειτουργία. Πριν την ενεργοποίηση/απενεργοποίηση ή την επανεκκίνηση ή αφύπνιση του υπολογιστή από κατάσταση αναμονής, αποσυνδέστε την κάμερα και τον υπολογιστή.
  - Δεν παρέχεται καμία εγγύηση για τη φόρτιση με τη χρήση προσαρμοσμένου υπολογιστή ή τροποποιημένου υπολογιστή.

## ■ Διάρκεια ζωής της μπαταρίας και αριθμός εικόνων που μπορείτε να εγγράψετε και να προβάλλετε

	Ζωή της μπαταρίας	Αριθμός εικόνων
Λήψη (ακίνητες εικόνες)	Περίπου 125 λεπτά	Περίπου 250 εικόνες
Προβολή (ακίνητες εικόνες)	Περίπου 190 λεπτά	Περίπου 3800 εικόνες
Λήψη (ταινίες)	Περίπου 60 λεπτά	—

## Παρατηρήσεις

- Ο παραπάνω αριθμός εικόνων ισχύει όταν η μπαταρία είναι πλήρως φορτισμένη. Ο αριθμός των εικόνων ενδέχεται να μειωθεί ανάλογα με τις συνθήκες χρήσης.
- Ο αριθμός των εικόνων που μπορεί να εγγραφεί ισχύει για τη λήψη υπό τις ακόλουθες συνθήκες:
  - Χρήση του Sony "Memory Stick PRO Duo" (Mark2) (πωλείται χωριστά)
  - Η μπαταρία χρησιμοποιείται σε θερμοκρασία περιβάλλοντος 25°C.
- Ο αριθμός για τη "Λήψη (ακίνητες εικόνες)" βασίζεται στο πρότυπο CIPA, και ισχύει για λήψη υπό τις ακόλουθες συνθήκες:  
(CIPA: Camera & Imaging Products Association)
  - Το [Φωτεινότη. οθόνης] είναι ρυθμισμένο σε [3(Κανονική)].
  - Λήψη μία φορά κάθε 30 δευτερόλεπτα.
  - Το ζουμ μεταβάλλεται διαδοχικά μεταξύ των άκρων W και T.
  - Το φλας ανάβει στροβοσκοπικά μία φορά κάθε δύο φορές.
  - Η τροφοδοσία ενεργοποιείται και απενεργοποιείται μία φορά κάθε δέκα φορές.
- Η ζωή της μπαταρίας για ταινίες ισχύει για τη λήψη υπό τις ακόλουθες συνθήκες:
  - Ποιότητα ταινίας: AVC HD HQ
  - Όταν τερματιστεί η συνεχόμενη λήψη εξαιτίας καθορισμένων ορίων (σελίδα 28), πατήστε ξανά το κουμπί MOVIE (Ταινία) και συνεχίστε τη λήψη. Ορισμένες λειτουργίες λήψης, όπως το ζουμ, δεν είναι ενεργοποιημένες.

## ■ Παροχή ρεύματος

Η κάμερα μπορεί να τροφοδοτηθεί από την πρίζα αν συνδέσετε το μετασχηματιστή εναλλασσόμενου ρεύματος με τη χρήση του καλωδίου USB ακροδέκτη πολλαπλών χρήσεων (παρέχεται).

Μπορείτε να εισάγετε εικόνες σε έναν υπολογιστή χωρίς να ανησυχείτε για την εξάντληση της μπαταρίας αν συνδέσετε την κάμερα σε υπολογιστή με τη χρήση του καλωδίου USB ακροδέκτη πολλαπλών χρήσεων.

Επιπλέον, μπορείτε να χρησιμοποιήσετε το μετασχηματιστή εναλλασσόμενου ρεύματος AC-UD10 (πωλείται χωριστά) για λήψη, για την παροχή ισχύος κατά τη διάρκεια λήψης.

GR

## Παρατηρήσεις

- Δεν είναι δυνατή η παροχή ρεύματος όταν η μπαταρία δεν έχει εισαχθεί στην κάμερα.
- Όταν η κάμερα είναι απευθείας συνδεδεμένη με υπολογιστή ή ηλεκτρική πρίζα χρησιμοποιώντας το παρεχόμενο μετασχηματιστή εναλλασσόμενου ρεύματος AC-UB10/UB10B, η παροχή ισχύος διατίθεται μόνο σε λειτουργία αναπαραγωγής. Όταν η κάμερα βρίσκεται σε λειτουργία λήψης ή ενώ αλλάζετε τις ρυθμίσεις της κάμερας, δεν παρέχεται ισχύς ακόμη και αν πραγματοποιήσετε σύνδεση USB με τη χρήση του καλωδίου USB ακροδέκτη πολλαπλών χρήσεων.
- Αν συνδέσετε την κάμερα και έναν υπολογιστή με τη χρήση καλωδίου USB ακροδέκτη πολλαπλών χρήσεων όταν η κάμερα βρίσκεται σε λειτουργία αναπαραγωγής, η ένδειξη στην κάμερα αλλάζει από την οθόνη αναπαραγωγής στην οθόνη σύνδεσης USB. Πατήστε το κουμπί  (Αναπαραγωγή) για να μεταβείτε στην οθόνη αναπαραγωγής.

## Εισαγωγή κάρτας μνήμης (πωλείται χωριστά)

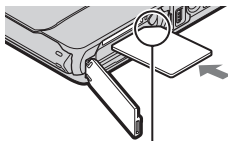
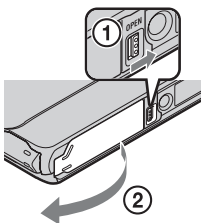

Βεβαιωθείτε ότι η γωνία που φέρει την εγκοπή είναι στραμμένη προς τη σωστή κατεύθυνση.

**1** Ανοίξτε το κάλυμμα.

**2** Εισάγετε την κάρτα μνήμης (πωλείται χωριστά).

- Εισάγετε την κάρτα μνήμης με τη γωνία που φέρει την εγκοπή στραμμένη όπως απεικονίζεται, μέχρι να ασφαλιστεί στη θέση της.

**3** Κλείστε το κάλυμμα.

## ■ Κάρτες μνήμης που μπορούν να χρησιμοποιηθούν

	Κάρτα μνήμης	Για ακίνητες εικόνες	Για ταινίες
<b>A</b>	Memory Stick PRO Duo	○	○ (Mark2 μόνο)
	Memory Stick PRO-HG Duo	○	○
	Memory Stick Duo	○	—
<b>B</b>	Memory Stick Micro (M2)	○	○ (Mark2 μόνο)
<b>C</b>	Κάρτα μνήμης SD	○	○ (Κατηγορία 4 ή ταχύτερη)
	Κάρτα μνήμης SDHC	○	○ (Κατηγορία 4 ή ταχύτερη)
	Κάρτα μνήμης SDXC	○	○ (Κατηγορία 4 ή ταχύτερη)
<b>D</b>	Κάρτα μνήμης microSD	○	○ (Κατηγορία 4 ή ταχύτερη)
	Κάρτα μνήμης microSDHC	○	○ (Κατηγορία 4 ή ταχύτερη)

- Στο παρόν εγχειρίδιο, τα προϊόντα στον πίνακα αναφέρονται συλλογικά ως εξής:

A: "Memory Stick Duo"

B: "Memory Stick Micro"

C: Κάρτα SD

D: Κάρτα μνήμης microSD

### Παρατήρηση

- Όταν χρησιμοποιείτε κάρτες μνήμης "Memory Stick Micro" ή microSD με αυτή την κάμερα, βεβαιωθείτε να τις χρησιμοποιήσετε με τον κατάλληλο προσαρμογέα.

## ■ Για αφαίρεση της κάρτας μνήμης/μπαταρίας

Κάρτα μνήμης: Ωθήστε την κάρτα μνήμης προς τα μέσα μία φορά για εξαγωγή της κάρτας μνήμης.

Μπαταρία: Ολισθήστε το μοχλό εξαγωγής μπαταρίας. Φροντίστε να μην σας πέσει η μπαταρία.

### Παρατήρηση

- Μην αφαιρείτε ποτέ την κάρτα μνήμης/μπαταρία όταν είναι αναμμένη η λυχνία πρόσβασης (σελίδα 10). Αυτό μπορεί να προκαλέσει βλάβη σε δεδομένα στην κάρτα μνήμης/εσωτερική μνήμη.

## Ρύθμιση ρολογιού

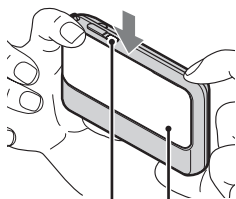

Κουμπί ON/OFF (Ισχύς)    Κάλυμμα φακού

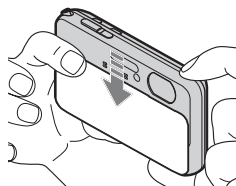

### 1 Χαμηλώστε το κάλυμμα φακού.

Η κάμερα ενεργοποιείται. Η λυχνία ισχύος ανάβει με πράσινο χρώμα μόνο όταν ενεργοποιείται η κάμερα.

Η ρύθμιση ημερομηνίας και ώρας εμφανίζεται όταν ενεργοποιήσετε την κάμερα για πρώτη φορά.

- Μπορείτε επίσης να ενεργοποιήσετε την κάμερα εάν πατήσετε το κουμπί ON/OFF (Ισχύς).
- Μπορεί να απαιτείται κάποιος χρόνος για την ενεργοποίηση της τροφοδοσίας και τη δυνατότητα λειτουργίας.

### 2 Επιλέξτε μια επιθυμητή γλώσσα.

### 3 Επιλέξτε την επιθυμητή γεωγραφική τοποθεσία ακολουθώντας τις οδηγίες στην οθόνη και κατόπιν αγγίξτε [Επόμεν].

### 4 Ρυθμίστε [Καλοκαιρινή ώρα], [Μορφή ημερ & ώρας] και [Ημ/νία & ώρα] και μετά αγγίξτε [Επόμεν].

- Τα μεσάνυχτα υποδεικνύονται ως 12:00 AM και το μεσημέρι ως 12:00 PM.

### 5 Αγγίξτε [OK].

### 6 Ακολουθήστε τις οδηγίες στην οθόνη.



## Λήψη ακίνητων εικόνων/ταινιών

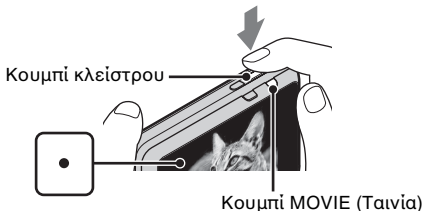

### Λήψη ακίνητων εικόνων

**1** Πατήστε το κουμπί του κλείστρου μέχρι τη μέση της διαδρομής για εστίαση.

Όταν η εικόνα είναι εστιασμένη, ακούγεται ένας χαρακτηριστικός ήχος και ανάβει η ένδειξη ●.

**2** Πατήστε το κουμπί κλείστρου μέχρι τέρμα για να κάνετε λήψη της εικόνας.

### Λήψη ταινιών

**1** Πατήστε το κουμπί MOVIE (Ταινία) για να ξεκινήσετε την εγγραφή.

• Χρησιμοποιήστε το μοχλό W/T (ζουμ) για να αλλάξετε την κλίμακα ζουμ.

**2** Πατήστε ξανά το κουμπί MOVIE για να σταματήσετε την εγγραφή.

GR

### Παρατηρήσεις

- Ο ήχος λειτουργίας του μοχλού εγγράφεται όταν είναι ενεργοποιημένη η λειτουργία ζουμ ενώ εγγράφετε μια ταινία. Ο ήχος λειτουργίας του κουμπιού MOVIE μπορεί επίσης να εγγραφεί όταν ολοκληρωθεί η εγγραφή ταινίας.

- Η συνεχόμενη λήψη είναι δυνατή για περίπου 29 λεπτά τη φορά στις προεπιλεγμένες ρυθμίσεις της κάμερας και όταν η θερμοκρασία είναι περίπου 25°C. Όταν ολοκληρωθεί η εγγραφή ταινίας, μπορείτε να ξεκινήσετε ξανά την εγγραφή αν πατήσετε ξανά το κουμπί MOVIE. Η εγγραφή μπορεί να σταματήσει για την προστασία της κάμερας ανάλογα με τη θερμοκρασία περιβάλλοντος.

## Προβολή εικόνων



▶ (Αναπαραγωγή)



### 1 Πατήστε το κουμπί ▶ (Αναπαραγωγή).

- Όταν αναπαράγονται σε αυτή την κάμερα εικόνες στην κάρτα μνήμης που έχουν εγγραφεί με άλλες κάμερες, εμφανίζεται η οθόνη καταχώρισης για το αρχείο δεδομένων.

### ■ Επιλογή επόμενης/προηγούμενης εικόνας

Αγγίξτε ▶| (Επόμενο)/|◀ (Προηγούμενο) στην οθόνη.

- Για να αναπαράγετε ταινίες, αγγίξτε ▶ (Αναπαραγωγή) στο κέντρο της οθόνης.
- Για μεγέθυνση, μετακινήστε το μοχλό W/T (ζουμ) στην πλευρά T.

### ■ Διαγραφή εικόνας

Αγγίξτε 🗑️ (Διαγραφή) → [Αυτή την εικόνα].

### ■ Επιστροφή στη λήψη εικόνων

Αγγίξτε 📷 στην οθόνη.

- Επίσης, για να επιστρέψετε στη λειτουργία λήψης, πατήστε το κουμπί κλειστρου μέχρι τη μέση της διαδρομής.

## Οδηγός εντός κάμερας

Η κάμερα αυτή είναι εξοπλισμένη με ενσωματωμένο οδηγό. Σας επιτρέπει να αναζητάτε τις λειτουργίες της κάμερας ανάλογα με τις ανάγκες σας.



### 1 Αγγίξτε ? (Οδηγός εντός κάμερας).

- Η ένδειξη ? θα εμφανιστεί στο κάτω αριστερό μέρος της οθόνης κατά την προβολή.

### 2 Επιλέξτε μέθοδο αναζήτησης από [Οδηγός εντός κάμερας].

Οδηγός λήψης/ αναπαραγωγής: Αναζήτηση για διάφορες λειτουργίες στον τρόπο λήψης/προβολής.

Οδηγός εικονιδίων: Αναζήτηση της λειτουργίας και της σημασίας των εμφανιζόμενων εικονιδίων.

Αντιμ. προβλημ.: Αναζήτηση συνηθισμένων προβλημάτων και της επίλυσής τους.

Οδηγός λειτουργίας: Αναζήτηση λειτουργιών ανάλογα με τις ανάγκες σας.

Λέξη-κλειδί: Αναζήτηση λειτουργιών ανά λέξεις κλειδιά.

Ιστορικό: Προβολή των τελευταίων 10 στοιχείων που εμφανίζονται στο [Οδηγός εντός κάμερας].

## Εισαγωγή άλλων λειτουργιών

Άλλες λειτουργίες που χρησιμοποιούνται κατά τη λήψη ή την αναπαραγωγή μπορούν να ελεγχθούν εάν αγγίξετε το MENU στην οθόνη. Η κάμερα αυτή είναι εξοπλισμένη με Οδηγό λειτουργιών που σας δίνει τη δυνατότητα να επιλέγετε εύκολα από τις λειτουργίες. Κατά την εμφάνιση του οδηγού, μπορείτε να χρησιμοποιήσετε διάφορες λειτουργίες.



### ■ Στοιχεία μενού

#### Λήψη

Σκηνή λήψης ταινίας	Επιλέγει τη λειτουργία εγγραφής ταινιών.
Εύκολη λειτουργία	Γίνεται λήψη ακίνητων εικόνων με τη χρήση ελάχιστων λειτουργιών.
Φλας	Ορίζει τις ρυθμίσεις φλας.
Χρονοδιακόπτης	Ορίζει τις ρυθμίσεις αυτόματου χρονοδιακόπτη.
Εφέ αποεστίασης	Ρυθμίζει το επίπεδο του εφέ αποεστίασης φόντου κατά τη λήψη σε λειτουργία αποεστίασης φόντου.
Μέγ. ακίν. εικόνας (Dual Rec)	Ρυθμίζει το μέγεθος ακίνητης εικόνας που θα ληφθεί κατά την εγγραφή μιας ταινίας.
Μέγ. ακίν. εικόνας/Μέγεθ. πανοραμικής εικόνας/Μέγεθος ταινίας/Ποιότητα ταινίας	Επιλέγει το μέγεθος εικόνας και την ποιότητα για ακίνητες εικόνες, πανοραμικές εικόνες ή αρχεία ταινιών.
Ρυθμίσεις συνεχούς λήψης	Ορίζει τις ρυθμίσεις λήψης ριπής.

Μάκρο	Κάνει λήψη όμορφων κοντινών εικόνων μικρών αντικειμένων.
Εφέ Ζωγραφικής HDR	Όταν είναι επιλεγμένο το [Ζωγραφική HDR] στο εφέ φωτογραφίας, ρυθμίζει το επίπεδο εφέ.
Περιοχή έμφασης	Όταν είναι επιλεγμένο το [Μινιατούρα] στο εφέ φωτογραφίας, ρυθμίζει το τμήμα στο οποίο θα γίνει εστίαση.
Απόχρωση χρώματος	Όταν είναι επιλεγμένο το [Μηχανή-παιχνίδι] στο εφέ φωτογραφίας, ρυθμίζει την απόχρωση χρώματος.
Συλλεγμένο χρώμα	Όταν είναι επιλεγμένο το [Μερικό χρώμα] στο εφέ φωτογραφίας, ρυθμίζει το χρώμα που θα συλλεχθεί.
EV	Ρυθμίζει την έκθεση χειροκίνητα.
ISO	Ρυθμίζει την ευαισθησία φωτεινότητας.
Ισορροπία λευκού	Ρυθμίζει τους χρωματικούς τόνους μιας εικόνας.
Υποβρύχια ισορ. λευκού	Ρυθμίζει τους χρωματικούς τόνους κατά την υποβρύχια λήψη.
Εστίαση	Επιλέγει τη μέθοδο εστίασης.
Λειτουργία φωτομέτρου	Επιλέγει τη λειτουργία φωτομέτρου που ρυθμίζει ποιο μέρος του θέματος πρέπει να μετρηθεί για να καθορίσει την έκθεση.
Αναγνώριση σκηνης	Ρυθμίζει για αυτόματη ανίχνευση των συνθηκών λήψης.
Εφέ απαλού δέρματος	Ρυθμίζει το Εφέ απαλού δέρματος και το βαθμό εφέ.
Κλείστρο χαμόγελου	Ρυθμίστε για αυτόματη αποδέσμευση του κλείστρου όταν ανιχνευτεί ένα χαμόγελο.
Ευαισθησία χαμόγελου	Ρυθμίζει την ευαισθησία λειτουργίας κλείστρου χαμόγελου για ανίχνευση χαμόγελων.
Ανίχνευση προσώπου	Επιλέγει για ανίχνευση προσώπων και αυτόματη προσαρμογή διαφόρων ρυθμίσεων.
Μείωση κλ. ματιών	Ρυθμίζει για αυτόματη λήψη δύο εικόνων και επιλέγει την εικόνα στην οποία δεν ανοιγοκλείνουν τα μάτια.



SteadyShot για ταινία	Ρυθμίζει την ισχύ του SteadyShot σε λειτουργία ταινίας. Αν αλλάξετε αυτή τη ρύθμιση, θα αλλάξει η γωνία προβολής.
Οδηγός εντός κάμερας	Αναζητάει τις λειτουργίες της κάμερας ανάλογα με τις ανάγκες σας.





## Προβολή

Εύκολη λειτουργία	Αυξάνει το μέγεθος κειμένου στην οθόνη για ευκολία χρήσης.
Επιλογή ημερομηνίας	Επιλέγει την επιθυμητή εικόνα για προβολή ανά ημερομηνία.
Ημερολόγιο	Επιλέγει την ημερομηνία που θα αναπαραχθεί στο ημερολόγιο.
Ευρετήριο	Εμφανίζει πολλαπλές εικόνες ταυτόχρονα.
Παρουσίαση	Επιλέγει μια μέθοδο συνεχόμενης αναπαραγωγής.
Διαγραφή	Διαγράφει μια εικόνα.
Αποστολή με TransferJet	Μεταφέρει δεδομένα με την κοντινή ευθυγράμμιση δύο προϊόντων που είναι εξοπλισμένα με TransferJet.
Ζωγραφική	Ζωγραφίζει πάνω σε ακίνητη εικόνα και την αποθηκεύει ως νέο αρχείο.
Ρετουσάρισμα	Ρετουσάρει μια εικόνα με διάφορα εφέ.
Προβολή 3D	Ρυθμίζει για αναπαραγωγή εικόνων που λήφθηκαν σε λειτουργία 3D σε τηλεόραση 3D.
Τρόπος προβολής	Επιλέγει τη μορφή οθόνης για εικόνες.
Εμφάνιση ομάδας συν. λήψης	Επιλέγει για εμφάνιση εικόνων ριπής σε ομάδες ή την εμφάνιση όλων των εικόνων κατά την αναπαραγωγή.
Προστασία	Προστατεύει τις εικόνες.
Εκτύπωση (DPOF)	Προσθέτει ένα σημάδι παραγγελίας εκτύπωσης σε μια ακίνητη εικόνα.
Περιστροφή	Περιστρέφει μια ακίνητη εικόνα προς τα αριστερά.
Ένταση ήχου	Ρυθμίζει την ένταση του ήχου.

Δεδομένα έκθεσης	Ρυθμίζει εάν θα εμφανίζονται ή όχι τα δεδομένα λήψης (δεδομένα Exif) του αρχείου που εμφανίζεται αυτή τη στιγμή στην οθόνη.
Αριθμ. εικόνων σε ευρετήριο	Ρυθμίζει τον αριθμό των εικόνων που εμφανίζονται στην οθόνη ευρετηρίου.
Οδηγός εντός κάμερας	Αναζητάει τις λειτουργίες της κάμερας ανάλογα με τις ανάγκες σας.

## Ρύθμιση στοιχείων

Εάν αγγίξετε MENU κατά τη λήψη ή την αναπαραγωγή, το  (Ρυθμίσεις) παρέχεται ως τελική επιλογή. Μπορείτε να αλλάξετε τις προεπιλεγμένες ρυθμίσεις στην οθόνη  (Ρυθμίσεις).

 Ρυθμίσεις λήψης	Μορφή ταινίας/Φωτισμός AF/Γραμμή πλέγματος/ Ζουμ καθ. εικόνας/Ψηφιακό ζουμ/Μείωση θοο. Ανέμου/Οδηγ. αναγν. σκηνης/Μείωση κόκ ματιών/ Ειδοπ. κλεισ. ματιών/Καταγραφή ημ/νίας
 Κύριες ρυθμίσεις	Μπιπ/Φωτεινότ. οθόνης/Language Setting/Χρώμα εμφάνισης/Λειτουργ. επίδειξης/Αρχικοποίηση/ ΡΥΘΜΙΣΤΙΚΟ: HDMI/Περιβλημα/Ρύθμιση σύνδ. USB/Τροφοδοσία USB/Ρύθμιση LUN/Λήψη μουσικής/Διαγραφ. μουσικής/TransferJet/Eye-Fi/ Εξοικον. ενέργειας/Έκδοση
 Εργαλείο κάρτας μνήμης*	Διαμόρφωση/Δημιουρ φακέλ ΕΓΓ/Αλλαγή φακέλ ΕΓΓ/Διαγρ φακέλου ΕΓΓ/Αντιγραφή/Αριθμός αρχείου
 Ρυθμίσεις ρολογιού	Ρύθμιση περιοχής/Ρύθμ ημερ & ώρας

\* Εάν δεν έχει εισαχθεί μια κάρτα μνήμης, θα εμφανιστεί το  (Εργαλείο εσωτερικής μνήμης) και θα είναι δυνατή η επιλογή μόνο του [Διαμόρφωση].

## Εγκατάσταση εφαρμογής υπολογιστή (Windows)

Το ενσωματωμένο λογισμικό "PlayMemories Home" σας επιτρέπει να εισάγετε ακίνητες εικόνες και ταινίες στον υπολογιστή σας και να τις χρησιμοποιείτε.

Μπορείτε να κάνετε λήψη ή να αναπαράγετε εικόνες σε αυτή την κάμερα ακόμη κι αν δεν εγκαταστήσετε το "PlayMemories Home". Ωστόσο, απαιτείται το "PlayMemories Home" για την εισαγωγή ταινιών AVCHD στον υπολογιστή σας.

---

- 1 Συνδέστε την κάμερα με υπολογιστή.
  - 2 Windows 7: [Computer] → εικονίδιο κάμερας → εικονίδιο μέσου → Κάντε διπλό κλικ [PMHOME.EXE]  
Windows XP/Vista: [Computer] (στο Windows XP, [My Computer]) → [PMHOME] → Κάντε διπλό κλικ στο [PMHOME.EXE]
  - 3 Ακολουθήστε τις οδηγίες στην οθόνη για να ολοκληρώσετε την εγκατάσταση.
- 

### Παρατήρηση

- Το "PlayMemories Home" δεν είναι συμβατό με το Mac OS. Αν αναπαράγετε εικόνες σε Mac, χρησιμοποιήστε τις εφαρμογές που υπάρχουν εγκατεστημένες στο Mac σας.  
Για λεπτομέρειες, δείτε <http://www.sony.co.jp/imsoft/Mac/>



## ■ Δυνατότητες του "PlayMemories Home"

Ακολουθούν παραδείγματα των λειτουργιών που διατίθενται όταν χρησιμοποιείτε το "PlayMemories Home". Για να εκμεταλλευτείτε τις διάφορες λειτουργίες "PlayMemories Home", συνδεθείτε στο Internet και εγκαταστήστε το "Expanded Feature".

- Είναι δυνατό να εισάγετε σε υπολογιστή εικόνες που φωτογραφίσατε με την κάμερα και να τις προβάλλετε σε αυτόν.
- Μπορείτε να προβάλλετε εικόνες που έχουν αποθηκευτεί σε έναν υπολογιστή ανά ημερομηνία λήψης τους σε μια προβολή ημερολογίου.
- Μπορείτε να διορθώσετε (Διόρθωση κόκκινων ματιών, κ.λπ.) ακίνητες εικόνες, να εκτυπώσετε τις εικόνες, να αποστείλετε τις εικόνες μέσω email και να αλλάξετε την ημερομηνία και ώρα λήψης.
- Είναι δυνατό να αποθηκεύετε και να εκτυπώνετε εικόνες με την ημερομηνία.
- Μπορείτε να δημιουργήσετε δίσκο από ταινίες AVCHD που έχουν εισαχθεί σε υπολογιστή. (Expanded Feature)

## Αριθμός ακίνητων εικόνων και εγγραψίμος χρόνος ταινιών

Ο αριθμός των ακίνητων εικόνων και ο εγγραψίμος χρόνος μπορεί να διαφέρουν ανάλογα με τις συνθήκες λήψης και την κάρτα μνήμης.

### ■ Ακίνητες εικόνες

(Μονάδες: Εικόνες)

Χωρητικότητα Μέγεθος	Εσωτερική μνήμη	Κάρτα μνήμης
	Περίπου 19 MB	2 GB
16M	3	335
VGA	98	9600
16:9(12M)	3	355

GR

## ■ Ταινίες

Ο παρακάτω πίνακας εμφανίζει τους κατά προσέγγιση μέγιστους χρόνους εγγραφής. Αυτοί είναι οι συνολικοί χρόνοι για όλα τα αρχεία ταινιών. Η συνεχόμενη λήψη είναι δυνατή για περίπου 29 λεπτά. Το μέγιστο μέγεθος ενός αρχείου ταινίας μορφής MP4 είναι μέχρι περίπου 2 GB.

(h (ώρα), m (λεπτό))

Μέγεθος \ Χωρητικότητα	Εσωτερική μνήμη	Κάρτα μνήμης
	Περίπου 19 MB	2 GB
AVC HD 24M (FX)	—	10 m (10 m)
AVC HD 9M (HQ)	—	25 m (15 m)
MP4 12M	—	15 m
MP4 3M	—	1 h 10 m

Ο αριθμός σε ( ) είναι ο ελάχιστος εγγράψιμος χρόνος.

- Ο εγγράψιμος χρόνος ταινιών διαφέρει επειδή η κάμερα είναι εξοπλισμένη με σύστημα VBR (Variable Bit Rate), το οποίο ρυθμίζει αυτόματα την ποιότητα εικόνας ανάλογα με το σκηνοζό λήψης. Όταν εγγράφετε ένα θέμα που κινείται γρήγορα, η εικόνα είναι πιο καθαρή αλλά ο εγγράψιμος χρόνος είναι πιο σύντομος επειδή απαιτείται περισσότερη μνήμη για την εγγραφή. Ο εγγράψιμος χρόνος επίσης διαφέρει ανάλογα με τις συνθήκες λήψης, το θέμα ή τις ρυθμίσεις ποιότητας/μεγέθους εικόνας.

## Παρατηρήσεις για τη χρήση της κάμερας

### Λειτουργίες που υπάρχουν ενσωματωμένες σε αυτήν την κάμερα

- Το παρόν εγχειρίδιο περιγράφει κάθε μία από τις λειτουργίες συσκευών συμβατών/μη συμβατών με TransferJet, συσκευών συμβατών με 1080 60i και συσκευών συμβατών με 1080 50i. Για να ελέγξετε αν η κάμερά σας υποστηρίζει τη λειτουργία TransferJet και αν αποτελεί συσκευή συμβατή με 1080 60i ή συσκευή συμβατή με 1080 50i, αναζητήστε τα ακόλουθα σήματα στο κάτω μέρος της κάμερας.

Συσκευή συμβατή με TransferJet:  (TransferJet)

Συσκευή συμβατή με 1080 60i: 60i

Συσκευή συμβατή με 1080 50i: 50i

- Μην παρακολουθείτε εικόνες 3D που έχουν καταγραφεί με αυτή την κάμερα για παρατεταμένες χρονικές περιόδους σε οθόνες συμβατές με 3D.
- Όταν προβάλλετε εικόνες 3D που έχουν καταγραφεί με αυτή την κάμερα σε οθόνες συμβατές με 3D, ίσως νιώσετε δυσφορία ως καταπόνηση ματιών, κόπωση ή ναυτία. Για να αποφευχθούν αυτά τα συμπτώματα, συνιστάται να κάνετε τακτά διαλείμματα. Ωστόσο, εσείς πρέπει να καθορίσετε τη διάρκεια και τη συχνότητα των διαλειμμάτων που χρειάζεστε, επειδή διαφέρουν ανάλογα με το κάθε άτομο. Αν νιώσετε οποιοδήποτε είδος δυσφορίας, σταματήστε την προβολή των εικόνων 3D μέχρι να νιώσετε καλύτερα και συμβουλευτείτε γιατρό, αν αυτό είναι απαραίτητο. Επίσης, ανατρέξτε στις οδηγίες λειτουργίας που συνοδεύουν τη συνδεδεμένη συσκευή ή το λογισμικό που χρησιμοποιείτε με αυτή την κάμερα. Να γνωρίζετε ότι η όραση ενός παιδιού βρίσκεται ακόμη σε στάδιο ανάπτυξης (ιδιαίτερα παιδιά κάτω των 6 ετών). Συμβουλευτείτε παιδίατρο ή οφθαλμίατρο πριν αφήσετε το παιδί σας να δει εικόνες 3D και βεβαιωθείτε ότι τηρεί τις ανωτέρω προφυλάξεις όταν βλέπει τέτοιες εικόνες.

### Πληροφορίες για τη χρήση και τη φροντίδα

Αποφύγετε τον αδέξιο χειρισμό, την αποσυναρμολόγηση, την τροποποίηση, τις κρούσεις ή τα κτυπήματα, π.χ. με σφυρί, από πτώση ή πάτημα του προϊόντος. Να προσέχετε ιδιαίτερα το φακό.

### Σημειώσεις για την εγγραφή/αναπαραγωγή

- Πριν ξεκινήσετε την εγγραφή, κάνετε μια δοκιμαστική εγγραφή για να βεβαιωθείτε ότι η κάμερα λειτουργεί σωστά.
- Μην κατευθύνετε την κάμερα στον ήλιο ή άλλο δυνατό φως. Μπορεί να προκληθεί δυσλειτουργία της κάμεράς σας.
- Αν προκύψει συμπύκνωση υγρασίας, αφαιρέστε την πριν χρησιμοποιήσετε την κάμερα.
- Μην κουνάτε και μη χτυπάτε την κάμερα. Ενδεχομένως να προκληθεί δυσλειτουργία και να μην μπορείτε να εγγράψετε εικόνες. Επιπλέον, το μέσο εγγραφής ενδεχομένως να καταστεί μη χρησιμοποιήσιμο ή να προκληθεί ζημιά στα δεδομένα εικόνας.

## **Μη χρησιμοποιείτε/αποθηκεύετε την κάμερα στα ακόλουθα μέρη**

- Σε υπερβολικά ζεστά, κρύα ή υγρά μέρη  
Για παράδειγμα σε ένα αυτοκίνητο σταθμευμένο στον ήλιο, η κάμερα μπορεί να παραμορφωθεί και αυτό μπορεί να προκαλέσει δυσλειτουργία.
- Κάτω από άμεσο ηλιακό φως ή κοντά σε καλοριφέρ  
Η κάμερα μπορεί να αποχρωματιστεί ή να παραμορφωθεί και αυτό μπορεί να προκαλέσει δυσλειτουργία.
- Σε τοποθεσία που υπόκειται σε κραδασμούς
- Κοντά σε θέση όπου παράγονται ισχυρά ραδιοκύματα, εκπέμπεται ακτινοβολία ή υπάρχει ισχυρό μαγνητικό πεδίο. Διαφορετικά, η κάμερα ενδεχομένως να μην εγγράφει ή να μην αναπαράγει εικόνες σωστά.

## **Πληροφορίες για τη μεταφορά**

Μην κάθεστε σε καρέκλα ή άλλο μέρος με την κάμερα στην πίσω τσέπη του παντελονιού ή της φούστας σας, επειδή αυτό μπορεί να προκαλέσει δυσλειτουργία ή βλάβη στην κάμερα.

## **Φακός Carl Zeiss**

Η κάμερα διαθέτει φακό Carl Zeiss που μπορεί να αναπαράγει ευκρινείς εικόνες με εξαιρετική αντίθεση. Ο φακός για την κάμερα έχει κατασκευαστεί σύμφωνα με ένα σύστημα διασφάλισης ποιότητας πιστοποιημένο από την Carl Zeiss, σύμφωνα με τα πρότυπα ποιότητας της Carl Zeiss στη Γερμανία.

## **Παρατηρήσεις για την οθόνη**

Η οθόνη κατασκευάζεται χρησιμοποιώντας τεχνολογία εξαιρετικά υψηλής ακρίβειας έτσι ώστε πάνω από το 99,99% των pixels να είναι λειτουργικά για αποτελεσματική χρήση. Παρόλα αυτά, μπορεί να εμφανιστούν μερικές μικρές μαύρες ή/και φωτεινές κουκκίδες (με λευκό, κόκκινο, μπλε ή πράσινο χρώμα) στην οθόνη. Οι κουκκίδες αυτές είναι φυσιολογικό επακόλουθο της διαδικασίας κατασκευής και δεν επηρεάζουν την εγγραφή.

## **Πληροφορίες για τη θερμοκρασία της κάμερας**

Η κάμερα και η μπαταρία σας μπορεί να ζεσταθούν από τη συνεχόμενη χρήση, αλλά αυτό δεν αποτελεί δυσλειτουργία.

## **Πληροφορίες για την προστασία από την υπερθέρμανση**

Ανάλογα με τη θερμοκρασία της κάμερας και της μπαταρίας, ίσως να μην μπορείτε να εγγράψετε ταινίες ή να απενεργοποιηθεί αυτόματα η κάμερα για να προστατευτεί. Θα εμφανιστεί ένα μήνυμα στην οθόνη πριν απενεργοποιηθεί η κάμερα ή δεν θα μπορείτε πλέον να εγγράψετε ταινίες. Στην περίπτωση αυτή, απενεργοποιήστε την ισχύ και περιμένετε μέχρι να μειωθεί η θερμοκρασία της κάμερας και της μπαταρίας. Αν ενεργοποιήσετε την ισχύ χωρίς να έχει κρυώσει αρκετά η κάμερα και η μπαταρία, ενδέχεται να απενεργοποιηθεί ξανά η ισχύς ή να μην είναι δυνατό να εγγράψετε ταινίες.

## **Σχετικά με τη φόρτιση της μπαταρίας**

Αν φορτίσετε μια μπαταρία που δεν έχει χρησιμοποιηθεί για μεγάλο διάστημα, ενδέχεται να μην είναι δυνατή η φόρτισή της στη σωστή χωρητικότητα. Αυτό οφείλεται στα χαρακτηριστικά της μπαταρίας και δεν αποτελεί δυσλειτουργία. Φορτίστε ξανά την μπαταρία.

## **Προειδοποίηση για τα πνευματικά δικαιώματα**

Τα τηλεοπτικά προγράμματα, οι ταινίες, οι βιντεοταινίες και άλλο υλικό ενδεχομένως να διαθέτουν προστασία πνευματικών δικαιωμάτων. Η μη εξουσιοδοτημένη εγγραφή τέτοιων υλικών ενδεχομένως να έρχεται σε αντίθεση με τις διατάξεις της νομοθεσίας για τα πνευματικά δικαιώματα.

## **Καμία αποζημίωση για κατεστραμμένο περιεχόμενο ή αποτυχία εγγραφής**

Η Sony αδυνατεί να παράσχει αποζημίωση για αποτυχία εγγραφής, απώλεια ή ζημιά εγγεγραμμένου περιεχομένου, λόγω δυσλειτουργίας της κάμερας ή του μέσου εγγραφής, κτλ.

## **Καθαρισμός της επιφάνειας της κάμερας**

Καθαρίστε την επιφάνεια της κάμερας με ένα μαλακό πανί ελαφρώς βρεγμένο με νερό και κατόπιν σκουπίστε την επιφάνεια με ένα στεγνό πανί. Για την αποφυγή βλάβης στο φινιρίσμα ή στο περίβλημα:

– Μην εκθέτετε την κάμερα σε χημικά προϊόντα όπως διαλυτικό, βενζίνη, οινόπνευμα, αναλώσιμα πανιά, εντομοαπωθητικό, αντιηλιακό ή εντομοκτόνο.

## Προδιαγραφές

### Κάμερα

#### [Σύστημα]

Συσκευή εικόνας: 7,77 mm

(τύπου 1/2,3) αισθητήρας  
Exmor R CMOS

Συνολικός αριθμός pixel της  
κάμερας: Κατά προσέγγιση  
16,8 Megapixel

Αριθμός ενεργών pixel της  
κάμερας: Κατά προσέγγιση  
16,2 Megapixel

Φακός: Φακός ζουμ Carl Zeiss  
Vario-Tessar 4x  
f = 4,43 mm – 17,7 mm (25 mm –  
100 mm (ισοδύναμο φίλμ  
35 mm))

F3,5 (W) – F4,6 (T)

Κατά τη λήψη ταινιών (16:9):  
27 mm – 108 mm\*

Κατά τη λήψη ταινιών (4:3):  
33 mm – 132 mm\*

\*Όταν το [SteadyShot για  
ταινία] είναι ρυθμισμένο στο  
[Τυπικό]

SteadyShot: Οπτικό

Έλεγχος έκθεσης: Αυτόματη  
έκθεση, Επιλογή σκηνής  
(16 λειτουργίες)

Ισορροπία λευκού: Αυτόματα, Φως  
ημέρας, Συννεφιά, Φθορισμός 1/  
2/3, Πυράκτωση, Φλας, Ένα  
πάτημα, Υποβρύχια 1/2

Μορφή σήματος:

Για 1080 50i: Χρώμα PAL,  
Προδιαγραφή HDTV 1080/50i  
προτύπων CCIR

Για 1080 60i: Χρώμα NTSC,  
Προδιαγραφή HDTV 1080/60i  
προτύπων EIA

Μορφή αρχείου:

Ακίνητες εικόνες: Συμβατό με  
JPEG (DCF, Exif, γραμμή  
βάσης MPF), συμβατό με DPOF  
Τρισδιάστατες ακίνητες  
εικόνες: Συμβατό με MPO  
(Επέκταση MPF (Εικόνα  
ανομοιότητας))

Ταινίες (Μορφή AVCHD):  
Συμβατότητα με τη μορφή  
AVCHD Ver. 2.0

Βίντεο: MPEG-4 AVC/H.264  
Ήχος: Dolby Digital 2κάναλο,  
εξοπλισμένο με Dolby Digital  
Stereo Creator

• Κατασκευάζεται μετά από  
άδεια της Dolby Laboratories.

Ταινίες (Μορφή MP4):  
Βίντεο: MPEG-4 AVC/H.264  
Ήχος: MPEG-4 AAC-LC  
2κάναλο

Μέσο εγγραφής: Εσωτερική μνήμη  
(περίπου 19 MB), "Memory  
Stick Duo", "Memory Stick  
Micro", κάρτες SD, κάρτες  
μνήμης microSD

Φλας: Εύρος φλας (Ευαισθησία  
ISO (Συνιστώμενος δείκτης  
έκθεσης) ρυθμισμένη στο  
Auto):

Περίπου 0,08 m έως 3,7 m (W)

Περίπου 0,5 m έως 2,7 m (T)

---

## **[Υποδοχές σύνδεσης εισόδου και εξόδου]**

Υποδοχή HDMI: Μίνι τζακ HDMI

Υποδοχή πολλαπλών χρήσεων:

Τυρε3b (έξοδος AV/USB/  
είσοδος DC)

Έξοδος βίντεο

Έξοδος ήχου

Επικοινωνία USB

Επικοινωνία USB:

Hi-Speed USB (USB 2.0)

---

## **[Οθόνη]**

Οθόνη LCD:

Ευρεία (16:9), 7,5 cm (τύπου  
3,0) μονάδα TFT

Συνολικός αριθμός κουκκίδων:

921 600 κουκκίδες

---

## **[Ισχύς, γενικά]**

Ισχύς: Επαναφορτιζόμενη  
μπαταρία NP-BN, 3,6 V  
Μετασχηματιστής  
εναλλασσόμενου ρεύματος  
AC-UB10/UB10B, 5 V

Κατανάλωση ισχύος (κατά τη  
λήψη): 1,0 W

Θερμοκρασία λειτουργίας:  
-10 °C έως +40 °C

Θερμοκρασία αποθήκευσης:  
-20 °C έως +60 °C

Διαστάσεις (συμβατό με CIPA):  
95,9 mm × 56,2 mm × 17,9 mm  
(Π/Υ/Β)

Βάρος (συμβατό με CIPA)  
(περιλαμβανομένης της  
μπαταρίας NP-BN, "Memory  
Stick Duo"):  
Περίπου 133 g

Μικρόφωνο: Στερεοφωνικό

Ηχείο: Μονοφωνικό

Exif Print: Συμβατή

PRINT Image Matching III:  
Συμβατή

Προστασία από νερό/σκόνη:

Ισοδύναμη με IEC60529 IP58  
(Η κάμερα αυτή μπορεί να  
λειτουργήσει σε βάθος νερού  
έως 5 m για 60 λεπτά.)

Προστασία από κραδασμούς:

Σε συμμόρφωση με τα πρότυπα  
MIL-STD 810F Method 516.5-  
Shock, το προϊόν αυτό πέρασε  
με επιτυχία τις δοκιμές όταν  
αφέθηκε να πέσει από ύψος  
1,5 m επάνω σε σανίδα  
κοντραπλακέ πάχους 5 cm.

Η προστασία από νερό, σκόνη και  
κραδασμούς βασίζεται σε πρότυπες  
δοκιμές από τη Sony.

## **Μετασχηματιστής εναλλασσόμενου ρεύματος AC-UB10/UB10B**

Απαιτήσεις ισχύος: AC 100 V έως  
240 V, 50 Hz/60 Hz, 70 mA

Τάση εξόδου: Συνεχές ρεύμα 5 V,  
0,5 A

Θερμοκρασία λειτουργίας:  
0 °C έως 40 °C

Θερμοκρασία αποθήκευσης:  
-20 °C έως +60 °C

Διαστάσεις:  
Περίπου 50 mm × 22 mm ×  
54 mm (Π/Υ/Β)

Βάρος:  
Για τις Η.Π.Α. και τον Καναδά:  
Περίπου 48 g  
Για χώρες ή περιοχές εκτός από  
τις Η.Π.Α. και τον Καναδά:  
Περίπου 43 g

GR

## Επαναφορτιζόμενη μπαταρία NP-BN

Χρησιμοποιούμενη μπαταρία:

Μπαταρία ιόντων λιθίου

Μέγιστη τάση: Συνεχές ρεύμα 4,2 V

Ονομαστική τάση: Συνεχές ρεύμα 3,6 V

Μέγιστη τάση φόρτισης: Συνεχές ρεύμα 4,2 V

Μέγιστο ρεύμα φόρτισης: 0,9 A

Χωρητικότητα:

τυπική: 2,3 Wh (630 mAh)

ελάχιστη: 2,2 Wh (600 mAh)

Ο σχεδιασμός και οι προδιαγραφές υπόκεινται σε αλλαγή χωρίς προειδοποίηση.

## Εμπορικά σήματα

- Τα ακόλουθα σύμβολα είναι εμπορικά σήματα της Sony Corporation.  
**Cyber-shot**, "Cyber-shot", "Memory Stick PRO Duo", "Memory Stick PRO-HG Duo", "Memory Stick Duo", "Memory Stick Micro"
- Τα λογότυπα "AVCHD" και "AVCHD" είναι εμπορικά σήματα της Panasonic Corporation και της Sony Corporation.
- Το Windows είναι σήμα κατατεθέν της Microsoft Corporation στις Ηνωμένες Πολιτείες της Αμερικής ή/και σε άλλες χώρες.
- Το Mac είναι σήμα κατατεθέν της Apple Inc.
- Το λογότυπο SDXC είναι εμπορικό σήμα της SD-3C, LLC.
- Τα "PS" και "PlayStation" είναι σήματα κατατεθέντα της Sony Computer Entertainment Inc.

- Επιπλέον, τα ονόματα των συστημάτων και προϊόντων που χρησιμοποιούνται σε αυτό το εγχειρίδιο είναι, σε γενικές γραμμές, εμπορικά σήματα ή σήματα κατατεθέντα των αντίστοιχων δημιουργών ή κατασκευαστών τους. Ωστόσο, σε αυτό το εγχειρίδιο τα σήματα <sup>TM</sup> ή <sup>®</sup> δεν χρησιμοποιούνται σε όλες τις περιπτώσεις.



- Για να απολαμβάνετε περισσότερο το PlayStation 3 σας, κάντε λήψη της εφαρμογής για PlayStation 3 από το PlayStation Store (όπου διατίθεται).
- Η εφαρμογή για PlayStation 3 απαιτεί λογαριασμό PlayStation Network και τη λήψη της εφαρμογής. Προσβάσιμο σε περιοχές όπου διατίθεται το PlayStation Store.

Πρόσθετες πληροφορίες σχετικά με το προϊόν αυτό και απαντήσεις σε συχνές ερωτήσεις μπορείτε να βρείτε στο διαδικτυακό τόπο υποστήριξης πελατών μας.

<http://www.sony.net/>

Εκτυπωμένο σε 70% ή περισσότερο ανακυκλωμένο χαρτί με χρήση μελανιού βασισμένου σε φυτικά έλαια, που δεν εμπεριέχει ΠΟΕ (Πτητικές Οργανικές Ενώσεις).



## Ευρωπαϊκή Εγγύηση SONY

### Αγαπητέ πελάτη,

Σας ευχαριστούμε που αγοράσατε αυτό το προϊόν της Sony. Ελπίζουμε να μείνετε ικανοποιημένοι από τη χρήση του. Στην απίθανη περίπτωση που το προϊόν σας χρειαστεί σέρβις (επισκευή) κατά τη διάρκεια της εγγύησης, παρακαλείστε να επικοινωνήσετε με το κατάστημα αγοράς ή μ' ένα μέλος του δικτύου εξουσιοδοτημένων σέρβις μας (ASN) της Ευρωπαϊκής Οικονομικής Ζώνης (ΕΟΖ) ή και άλλων χωρών που αναφέρονται σ' αυτή την εγγύηση ή στα συνοδεύοντα αυτήν φυλλάδια (Περιοχή Κάλυψης της Εγγύησης). Μπορείτε να βρείτε λεπτομέρειες για τα μέλη του δικτύου μας ASN, στους τηλεφωνικούς καταλόγους, στους καταλόγους προϊόντων μας και στις ιστοσελίδες μας. Για να αποφύγετε κάθε περιττή ταλαιπωρία, σας συνιστούμε να διαβάσετε προσεκτικά το εγχειρίδιο χρήσης προτού να έρθετε σε επαφή με τον προμηθευτή σας ή το δίκτυο εξουσιοδοτημένων σέρβις μας.

### Η Εγγύησή Σας

Η παρούσα εγγύηση ισχύει για το προϊόν της Sony που αγοράσατε, εφ' όσον κάτι τέτοιο αναφέρεται στα φυλλάδια που συνοδεύουν το προϊόν σας, υπό την προϋπόθεση ότι αγοράστηκε εντός της Περιοχής Κάλυψης της Εγγύησης.

Με την παρούσα, η Sony εγγυάται ότι το προϊόν είναι απαλλαγμένο από κάθε ελάττωμα σχετιζόμενο με τα υλικά ή την κατασκευή, για μια περίοδο ΕΝΟΣ ΕΤΟΥΣ από την ημερομηνία της αρχικής αγοράς. Η αρμόδια για να προσφέρει και εκπληρώσει την παρούσα εγγύηση, εταιρεία Sony, είναι αυτή που αναφέρεται σ' αυτήν την Εγγύηση ή στο συνοδεύον αυτής φυλλάδιο στη χώρα όπου επιδιώκεται η επισκευή κατά τη διάρκεια της εγγύησης. Εάν, εντός της περιόδου εγγύησης, αποδειχθεί ελαττωματικό το προϊόν (κατά την ημερομηνία της αρχικής αγοράς) λόγω ακατάλληλων υλικών ή κατασκευής, η Sony ή ένα μέλος του δικτύου Εξουσιοδοτημένων Σέρβις ASN της Περιοχής Κάλυψης της Εγγύησης θα επισκευάσει ή θα αντικαταστήσει (κατ' επιλογή της Sony) χωρίς επιβάρυνση για εργατικά ή ανταλλακτικά, το προϊόν ή τα ελαττωματικά εξαρτήματα του, εντός εύλογου χρόνου, βάσει των όρων και συνθηκών που εκτίθενται παρακάτω. Η Sony και τα μέλη του δικτύου Εξουσιοδοτημένων Σέρβις ASN μπορούν να αντικαταστήσουν ελαττωματικά προϊόντα ή εξαρτήματα με νέα ή ανακυκλωμένα προϊόντα ή εξαρτήματα. Όλα τα προϊόντα και εξαρτήματα που έχουν αντικατασταθεί γίνονται ιδιοκτησία της Sony.

## Όροι

1. Επισκευές δυνάμει της παρούσας εγγύησης θα παρέχονται μόνο εάν προσκομισθεί το πρωτότυπο τιμολόγιο ή η απόδειξη πώλησης (με την ένδειξη της ημερομηνίας αγοράς, του μοντέλου του προϊόντος και της επωνυμίας του εμπόρου) μαζί με το ελαττωματικό προϊόν εντός της περιόδου εγγύησης. Η Sony και τα μέλη του δικτύου Εξουσιοδοτημένων Σέρβις ASN μπορούν να αρνηθούν τη δωρεάν επισκευή κατά την περίοδο εγγυήσεως εάν δεν προσκομισθούν τα προαναφερόμενα έγγραφα ή εάν δεν προκύπτουν από αυτά η ημερομηνία αγοράς, το προϊόν ή το μοντέλο του προϊόντος ή η επωνυμία του εμπόρου. Η παρούσα εγγύηση δεν ισχύει εάν ο τύπος του μοντέλου ή ο σειριακός αριθμός του προϊόντος έχει αλλοιωθεί, διαγραφεί, αφαιρεθεί ή καταστεί δυσανάγνωστος.

2. Για να αποφευχθεί βλάβη ή απώλεια / διαγραφή σε αφαιρούμενα ή αποσπώμενα μέσα ή εξαρτήματα αποθήκευσης δεδομένων, οφείλετε να τα αφαιρέσετε πριν παραδώσετε το προϊόν σας για επισκευή κατά την περίοδο εγγύησης.

3. Η παρούσα εγγύηση δεν καλύπτει τα έξοδα και τους κινδύνους μεταφοράς που συνδέονται με τη μεταφορά του προϊόντος σας προς και από τη Sony ή μέλος του δικτύου ASN.

4. Η παρούσα εγγύηση δεν καλύπτει τα εξής:

- Περιοδική συντήρηση και επισκευή ή αντικατάσταση εξαρτημάτων ως αποτέλεσμα φυσιολογικής φθοράς.
- Αναλώσιμα (συστατικά μέρη για τα οποία προβλέπεται περιοδική αντικατάσταση κατά τη διάρκεια ζωής ενός προϊόντος όπως μη επαναφορτιζόμενες μπαταρίες, φυσίγγια εκτύπωσης, γραφίδες, λάμπες, καλώδια κλπ.),
- Ζημιά ή ελαττώματα που προκλήθηκαν λόγω χρήσης, λειτουργίας ή χειρισμού ασύμβατων με την κανονική ατομική ή οικιακή χρήση,
- Ζημιές ή αλλαγές στο προϊόν που προκλήθηκαν από:
  - Κακή χρήση, συμπεριλαμβανομένου:
    - \* του χειρισμού που επιφέρει φυσική, αισθητική ή επιφανειακή ζημιά ή αλλαγές στο προϊόν ή βλάβη σε οθόνες υγρών κρυστάλλων
    - \* μη κανονική ή μη σύμφωνη με τις οδηγίες της Sony εγκατάσταση ή χρήση του προϊόντος
    - \* μη συντήρηση του προϊόντος σύμφωνα με τις οδηγίες σωστής συντήρησης της Sony
    - \* εγκατάσταση ή χρήση του προϊόντος με τρόπο μη σύμφωνο με τις τεχνικές προδιαγραφές και τα πρότυπα ασφαλείας που ισχύουν στη χώρα όπου έχει εγκατασταθεί και χρησιμοποιείται το προϊόν.

- Μολύνσεις από ιούς ή χρήση του προϊόντος με λογισμικό που δεν παρέχεται με το προϊόν ή λανθασμένη εγκατάσταση του λογισμικού.
- Την κατάσταση ή τα ελαττώματα των συστημάτων με τα οποία χρησιμοποιείται ή στα οποία ενσωματώνεται το προϊόν εκτός από άλλα προϊόντα της Sony ειδικά σχεδιασμένα για να χρησιμοποιούνται με το εν λόγω προϊόν.
- Χρήση του προϊόντος με εξαρτήματα, περιφερειακό εξοπλισμό και άλλα προϊόντα των οποίων ο τύπος, η κατάσταση και το πρότυπο δεν συνιστώνται από τη Sony.
- Επισκευή ή επεξεργασία επισκευή από άτομα που δεν είναι μέλη της Sony ή του δικτύου ASN.
- Ρυθμίσεις ή προσαρμογές χωρίς την προηγούμενη γραπτή συγκατάθεση της Sony, στις οποίες συμπεριλαμβάνονται:
  - \* η αναβάθμιση του προϊόντος πέρα από τις προδιαγραφές ή τα χαρακτηριστικά που περιγράφονται στο εγχειρίδιο χρήσης ή
  - \* οι τροποποιήσεις του προϊόντος με σκοπό να συμμορφωθεί προς εθνικές ή τοπικές τεχνικές προδιαγραφές και πρότυπα ασφαλείας που ισχύουν σε χώρες για τις οποίες το προϊόν δεν είχε σχεδιαστεί και κατασκευαστεί ειδικά.
- Αμέλεια.

- Ατυχήματα, πυρκαγιά, υγρασία, χημικές και άλλες ουσίες, πλημμύρα, δονήσεις, υπερβολική θερμοότητα, ακατάλληλο εξαιρισμό, υπέρταση, υπερβολική ή εσφαλμένη τροφοδοσία ή τάση εισόδου, ακτινοβολία, ηλεκτροστατικές εκκενώσεις συμπεριλαμβανομένου του κεραυνού, άλλων εξωτερικών δυνάμεων και επιδράσεων.

5. Η παρούσα εγγύηση καλύπτει μόνο τα υλικά μέρη του προϊόντος. Δεν καλύπτει το λογισμικό (είτε της Sony, είτε τρίτων κατασκευαστών) για το οποίο παρέχεται ή πρόκειται να ισχύσει μια άδεια χρήσης από τον τελικό χρήστη ή χωριστές δηλώσεις εγγύησης ή εξαιρέσεις από την εγγύηση.

## Εξαιρέσεις και περιορισμοί

Με εξαίρεση των όσων αναφέρονται ανωτέρω, η Sony δεν παρέχει καμία εγγύηση (ρητή, σιωπηρή, εκ του νόμου ή άλλη) όσον αφορά την ποιότητα, την επίδοση, την ακρίβεια, την αξιοπιστία, την καταλληλότητα του προϊόντος ή του λογισμικού που παρέχεται ή συνοδεύει το προϊόν, για συγκεκριμένο σκοπό. Εάν η ισχύουσα νομοθεσία απαγορεύει πλήρως ή μερικώς την παρούσα εξαίρεση, η Sony εξαιρεί ή περιορίζει την εγγύηση της μόνο στη μέγιστη έκταση που επιτρέπει η ισχύουσα νομοθεσία. Οποιαδήποτε εγγύηση η οποία δεν εξαιρείται πλήρως (στο μέτρο που το επιτρέπει ο ισχύων νόμος) θα περιορίζεται στη διάρκεια ισχύς της παρούσας εγγύησης.

GR

Η μοναδική υποχρέωση της Sony σύμφωνα με την παρούσα εγγύηση είναι η επισκευή ή η αντικατάσταση προϊόντων που υπόκεινται στους όρους και συνθήκες της εγγύησης. Η Sony δεν ευθύνεται για οποιαδήποτε απώλεια ή ζημιά που σχετίζεται με τα προϊόντα, το σέρβις, την παρούσα εγγύηση, συμπεριλαμβανομένων των οικονομικών και άυλων απωλειών, του τιμήματος που καταβλήθηκε για την αγορά του προϊόντος, της απώλειας κερδών, εισοδήματος, δεδομένων, απόλαυσης ή χρήσης του προϊόντος ή οποιωνδήποτε συνδεδεμένων προϊόντων – της άμεσης, παρεμπιπτούσας ή επακόλουθης απώλειας ή ζημίας απόκτηση και αν αυτή η απώλεια ή ζημιά αφορά σε:

- Μειωμένη λειτουργία ή μη λειτουργία του προϊόντος ή συνδεδεμένων προϊόντων λόγω ελαττωμάτων ή μη διαθεσιμότητας κατά την περίοδο που αυτό βρίσκεται στη Sony ή σε μέλος του δικτύου ASN, η οποία προκάλεσε διακοπή διαθεσιμότητας του προϊόντος, απώλεια χρόνου χρήστη ή διακοπή της εργασίας.
- Παροχή ανακριβών πληροφοριών που ζητήθηκαν από το προϊόν ή από συνδεδεμένα προϊόντα.
- Ζημιά ή απώλεια λογισμικών προγραμμάτων ή αφαιρεθόμενων μέσων αποθήκευσης δεδομένων ή
- Μολύνσεις από ιούς ή άλλες αιτίες.

Τα ανωτέρω ισχύουν για απώλειες και ζημιές, που υπόκεινται σε ορισμένες γενικές αρχές δικαίου, συμπεριλαμβανομένης της αμέλειας ή άλλων αδικιοπραξιών, αθέτησης σύμβασης, ρητής ή σιωπηρής εγγύησης, και απόλυτης ευθύνης (ακόμα και για θέματα για τα οποία η Sony ή μέλος του δικτύου ASN έχει ειδοποιηθεί για τη δυνατότητα πρόκλησης τέτοιων ζημιών).

Στο μέτρο που η ισχύουσα νομοθεσία απαγορεύει ή περιορίζει αυτές τις εξαιρέσεις ευθύνης, η Sony εξαιρεί ή περιορίζει την ευθύνη της μόνο στη μέγιστη έκταση που της επιτρέπει η ισχύουσα νομοθεσία. Για παράδειγμα, μερικά κράτη απαγορεύουν την εξαιρέση ή τον περιορισμό ζημιών που οφείλονται σε αμέλεια, σε βαριά αμέλεια, σε εκ προθέσεως παράπτωμα, σε δόλο και παρόμοιες πράξεις. Σε καμία περίπτωση, η ευθύνη της Sony κατά την παρούσα εγγύηση, δεν υπερβαίνει την τιμή που καταβλήθηκε για την αγορά του προϊόντος, ωστόσο αν η ισχύουσα νομοθεσία επιτρέπει μόνο περιορισμούς ευθυνών υψηλότερου βαθμού, θα ισχύουν οι τελευταίοι.

## **| Τα επιφυλασσόμενα νόμιμα δικαιώματά σας**

Ο καταναλωτής έχει έναντι της Sony τα δικαιώματα που απορρέουν από την παρούσα εγγύηση, σύμφωνα με τους όρους που περιέχονται σε αυτήν, χωρίς να παραβλάπτονται τα δικαιώματά του που πηγάζουν από την ισχύουσα εθνική νομοθεσία σχετικά με την πώληση καταναλωτικών προϊόντων. Η παρούσα εγγύηση δεν θίγει τα νόμιμα δικαιώματα που ενδεχομένως να έχετε, ούτε εκείνα που δεν μπορούν να εξαιρεθούν ή να περιοριστούν, ούτε δικαιώματά σας εναντίον των προσώπων από τα οποία αγοράσατε το προϊόν. Η διεκδίκηση οποιωνδήποτε δικαιωμάτων σας αναπόκειται αποκλειστικά σε εσάς.

## **| Sony Hellas A.E.E.**

Βασ. Σοφίας 1  
151 24 Μαρούσι

## **| Τμήμα Εξυπηρέτησης Πελατών Sony**

Τηλ. 801 11 92000  
e-mail : cic-greece@eu.sony.com  
Version 01.2009



