

Panasonic®

Gebruikershandleiding

Smartphone dL1

Modelnr. **EB-3901**

SMARTPHONE



Hartelijk dank voor de aanschaf van een Panasonic-smartphone.

Lees voor een veilige en juiste werking de meegeleverde Belangrijke informatie voordat u dit product gebruikt.

Inhoudsopgave

Inleiding	5
Aan de slag	6
De SIM-kaart plaatsen	6
De batterij opladen	6
De telefoon inschakelen	7
Het scherm ontgrendelen	8
De telefoon de eerste keer configureren	8
Meer informatie over uw telefoon	9
Telefoonoverzicht	9
Knoppen op voorpaneel (☰ ☱ ☲)	10
Het aanraakscherm gebruiken	10
Schakelen tussen verticale en horizontale weergavemodus	12
Beginscherm	12
Programmalijs	14
Apps gebruiken	14
Status en meldingen	15
Typen op uw telefoon	15
Uw telefoon aanpassen	17
eco mode	19
Stereoheadset	20
Verbinding maken met netwerken	21
Verbinding maken met mobiele netwerken	21
Verbinding maken met Wi-Fi-netwerken	22
Verbinding maken met VPN's	23
Een Wi-Fi-hotspot maken	24
Bellen	25
Noodoproepen plaatsen	25
Oproepen plaatsen	25
Andere functies gebruiken tijdens een gesprek	25
Oproepen beantwoorden	26
Oproeplogboek	26
Voicemail	27
Oproepen doorschakelen	27
Wisselgesprek	28
Telefonische vergaderingen	28
Uw beller-id verzenden	28
Vaste nummers	29
Telefoonboek	30
Contacten toevoegen aan uw telefoon	30
Uw contacten beheren	31
Contacten delen en een back-up maken	32
E-mail	33
Een e-mailaccount instellen	33
E-mail gebruiken	33
E-mailaccounts gebruiken	34

Gmail en andere Google-services	35
Berichten	36
SMS- en MMS-berichten gebruiken	36
Opties voor SMS- en MMS-berichten	37
Google Talk	37
Webbrowser	38
Browsen op het web	38
Navigeren door webpagina's	38
Een bladwijzer toevoegen aan uw favoriete webpagina's	39
Downloaden vanaf webpagina's	40
Het optiemenu van de webbrowser gebruiken	40
Webbrowserinstellingen wijzigen	40
Muziek	42
Mediabestanden naar de telefoon kopiëren	42
Luisteren naar uw muziek	42
Foto's en video's	44
Foto's maken en video's opnemen	44
Uw foto's en video's bekijken	49
Locatieservices	51
Google Maps	51
Routebeschrijvingen opvragen	52
Navigatie	52
Places	52
Latitude	53
Andere apps	54
IC-link	54
Kladblok	55
Dictafoon	55
Agenda	56
YouTube	57
Android Market	59
Betalingsopties	59
Apps zoeken en downloaden	59
De gegevens voor een app wissen	59
Machtigingen	60
Apps van onbekende bronnen installeren	60
Verbinding maken met andere apparaten	61
Draadloze Bluetooth-technologie	61
USB	63
DLNA (inhoud streamen)	64
Synchroniseren, back-ups maken en herstellen	66
Synchroniseren met uw Google-account	66
Uw zakelijke e-mail, agenda en contacten synchroniseren	67
Een back-up op de USB-opslag maken	67
Een back-up naar een computer maken	68

Telefoonbeveiliging	70
Het scherm vergrendelen	70
Uw gegevens verbergen	71
Telefooninstellingen beschermen met een terminalwachtwoord	72
Uw SIM-kaart beschermen	72
De telefoon bijwerken	73
Updates draadloos downloaden	73
Updates downloaden met een computer	73
Overzicht telefooninstellingen	74
Overzicht van pictogrammen	75
Problemen oplossen	80
Algemene problemen oplossen	80
Hulp nodig?	83
Index.....	84

Inleiding

Productdocumentatie

Voor uw telefoon is de volgende documentatie beschikbaar.

Belangrijke informatie

Biedt informatie over het veilig gebruik van uw telefoon.

Beknopte handleiding

Deze handleiding biedt een korte inleiding tot uw telefoon, bevat instructies voor het eerste gebruik en geeft informatie over veelgebruikte functies.

Gebruikershandleiding (dit document)

Deze handleiding laat u kennis maken met uw telefoon, laat zien hoe u deze kunt configureren en aanpassen en biedt informatie en instructies over het gebruik van veel telefoonfuncties.

Handelsmerken

- Android™, Android Market™, Gmail™, Google™, Google Calendar™, Google Latitude™, Google Maps™, Google Places™, Google Sync™, Google Talk™, Google Wallet™ en YouTube™ zijn handelsmerken van Google Inc.
- Het *Bluetooth*®-woordmerk en -logo zijn gedeponeerde handelsmerken die eigendom zijn van Bluetooth SIG, Inc. en enig gebruik van zulke merken door Panasonic Mobile Communications Co., Ltd. vindt plaats onder licentie.
- DLNA® is een handelsmerk, servicemerk of certificeringsmerk van de Digital Living Network Alliance.
- Microsoft® is een geregistreerd handelsmerk of een handelsmerk van Microsoft Corporation in de Verenigde Staten en/of andere landen.
- Wi-Fi® is een geregistreerd handelsmerk van de Wi-Fi Alliance.
- Alle andere handelsmerken die in deze documentatie worden gebruikt, zijn eigendom van hun respectieve eigenaars.

Verklaring

- De term “apps” wordt in dit document gebruikt om te verwijzen naar programma’s die op de telefoon zijn geïnstalleerd.
- De afbeeldingen en schermafbeeldingen die in dit document worden gebruikt, dienen uitsluitend ter referentie en kunnen er anders uitzien dan het daadwerkelijke product.
- De informatie in dit document kan zonder kennisgeving worden gewijzigd.
- Sommige apps van derden kunnen naar de USB-opslag van de telefoon (de interne opslag) verwijzen als “SD-kaart”. In dit geval betekent het selecteren van de SD-kaart het selecteren van de USB-opslag.

Aan de slag

De SIM-kaart plaatsen

De SIM-kaart van de telefoon bevat informatie over uw telefoonnummer en services en kan tevens persoonlijke informatie, zoals uw contactpersonen, bevatten.

De SIM-kaart plaatsen

1. Open het klepje van de SIM-kaartsleuf aan de bovenkant van de telefoon en plaats de SIM-kaart in de sleuf (zie afbeelding).
 - Plaats alleen een micro-SIM-kaart. Probeer geen SIM-kaart van volledig formaat te plaatsen.
 - Let op de locatie van het afgeschuinde hoekje van de SIM-kaart in onderstaande afbeelding en plaats het juiste uiteinde van de kaart.

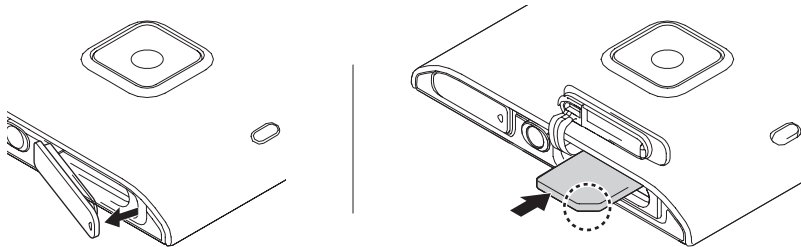

2. Sluit het klepje van de SIM-kaartsleuf.

De SIM-kaart verwijderen

1. Open het klepje van de SIM-kaartsleuf aan de bovenkant van de telefoon.
2. Druk de SIM-kaart voorzichtig in de telefoon.
3. Verwijder de SIM-kaart.
4. Sluit het klepje van de SIM-kaartsleuf.

De batterij opladen

U kunt uw telefoon opladen door deze aan te sluiten op een stopcontact met de meegeleverde USB-kabel en lichtnetadapter. U kunt de telefoon ook aansluiten op een USB-poort van de computer.

De batterij opladen met de lichtnetadapter

Sluit uw telefoon aan op een stopcontact met de meegeleverde USB-kabel en lichtnetadapter.

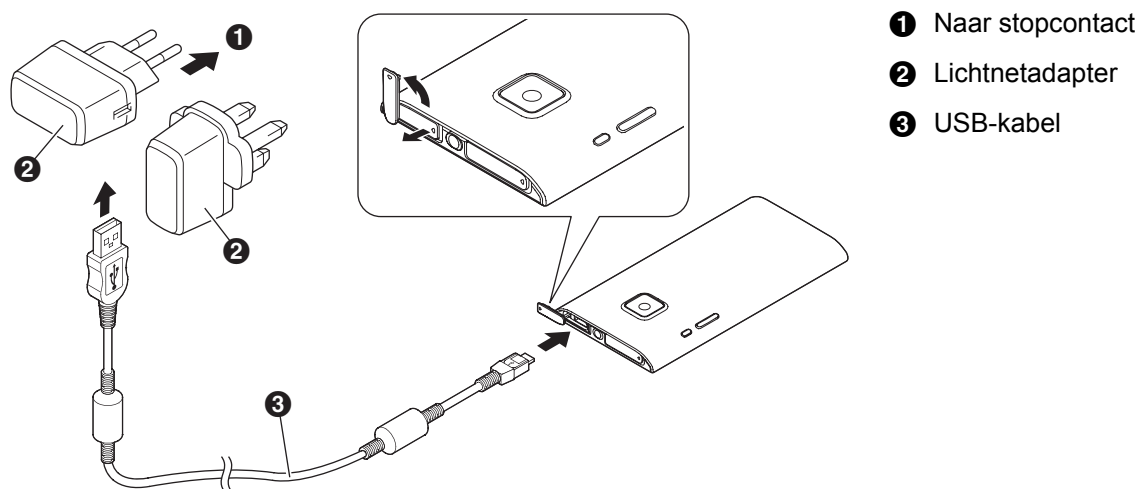

- ❶ Naar stopcontact
- ❷ Lichtnetadapter
- ❸ USB-kabel

Opmerking

- Er wordt één lichtnetadapter bij de telefoon geleverd.
- De lichtnetadapter kan er anders uitzien in het land/gebied van aankoop.

De batterij opladen via een computer of ander apparaat

Sluit uw telefoon aan op een USB-poort van de computer met de meegeleverde USB-kabel.

De telefoon inschakelen

Houd  (aan-/uitknop) aan de zijkant van uw telefoon ingedrukt. Wanneer het vergrendelingsscherm wordt weergegeven, ontgrendelt u het scherm (zie “Het scherm ontgrendelen” (blz. 8)).

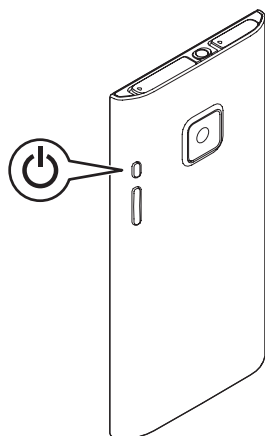

De telefoon de eerste keer inschakelen

De eerste keer dat u uw telefoon inschakelt, moet u verschillende instellingen configureren. Zie “De telefoon de eerste keer configureren” (blz. 8) voor meer informatie.

De telefoon uitschakelen

Houd  aan de zijkant van uw telefoon ingedrukt en tik vervolgens op **[Uitschakelen]** → **[OK]**.

Het scherm inschakelen

Druk op  aan de zijkant van de telefoon of houd  ingedrukt.

Het scherm uitschakelen

Druk op  aan de zijkant van de telefoon.

Het scherm ontgrendelen

Het vergrendelingsscherm zorgt ervoor dat u niet per ongeluk op uw telefoon tikt en deze onbedoeld activeert. Wanneer het vergrendelingsscherm wordt weergegeven, kunt u het scherm ontgrendelen door van rechts naar links, van links naar rechts, van boven naar beneden of van beneden naar boven over het scherm te vegen.

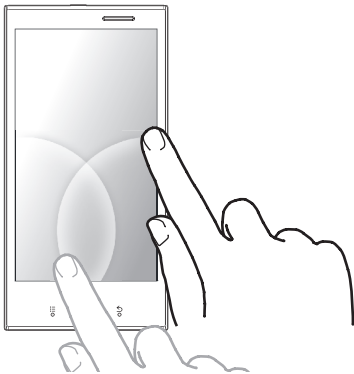

De telefoon de eerste keer configureren

De eerste keer dat u uw telefoon inschakelt, moet u de volgende instellingen configureren. Volg de instructies op het scherm en configureer elk item indien nodig.

- Weergavetaal
- Instellingen Wi-Fi-netwerk
- Instellingen Google-account
- Google-locatieservices
- Google-services voor gegevensback-up
- Datum- en tijdstellingen

Opmerking

- Als u de taal niet kunt lezen die op het scherm wordt weergegeven, tikt u op de knop in de rechterbenedenhoek van het scherm en selecteert u de gewenste taal.

Meer informatie over uw telefoon

Telefoonoverzicht

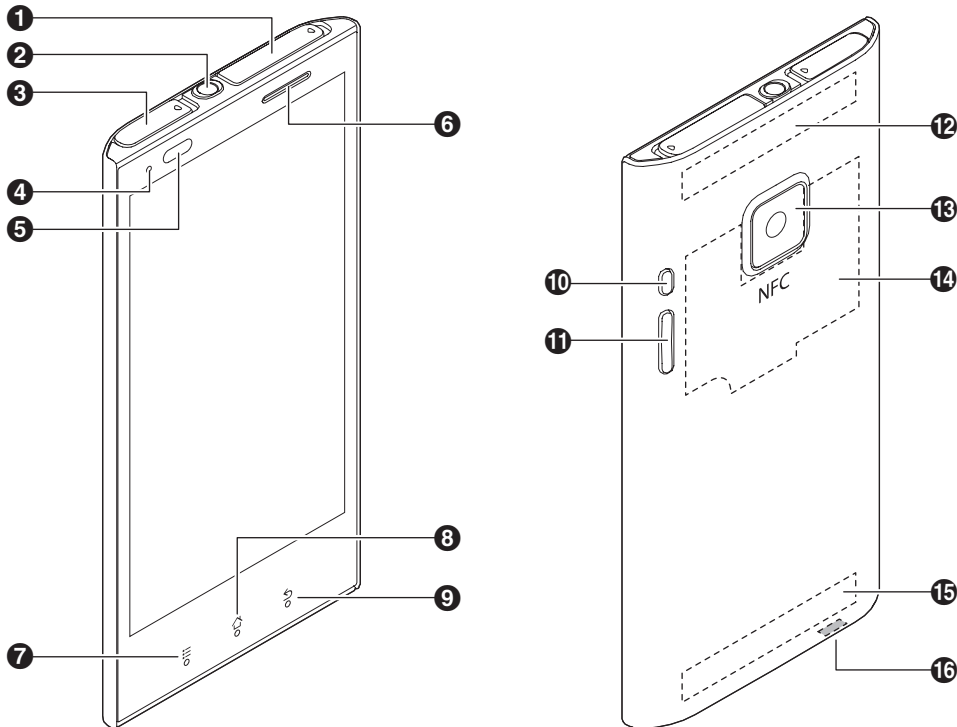

- ❶ Klepje SIM-kaartsleuf
- ❷ Headsetaansluiting
- ❸ Klepje microUSB-aansluiting
- ❹ Indicator
- ❺ Lichtsensor, nabijheidssensor
- ❻ Combinatie luistergedeelte en luidspreker
- ❼ Knop ☰ (menu)
- ❽ Knop ⬆️ (start)
- ❾ Knop ⬅️ (terug)
- ❿ Knop ⏻ (aan/uit)
- ⓫ Knoppen ▼ en ▲ (volume)
- ⓬ Wi-Fi, Bluetooth en GPS-antenne
- ⓭ Camera
- ⓮ NFC-antenne
- ⓯ Hoofdanenne
- ⓰ Microfoon

Knoppen op voorpaneel (☰ ☱ ↶)

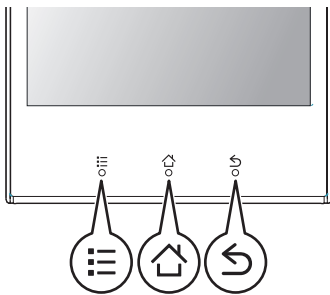

Knop ☰ (menu)

Druk hierop om een lijst weer te geven met beschikbare opties in het huidige scherm.

Knop ☱ (start)

Druk hierop om het beginscherm weer te geven. Houd deze knop ingedrukt om een lijst met recent gebruikte apps weer te geven.

Knop ↶ (terug)

Druk hierop om terug te gaan naar het vorige scherm of het huidige dialoogvenster, menu, schermtoetsenbord, enzovoort te sluiten.

Het aanraakscherm gebruiken

Uw telefoon bevat een aanraakscherm dat u kunt bedienen door het scherm met uw vingers aan te raken. Hieronder worden de bewegingen beschreven die u kunt gebruiken om het aanraakscherm te bedienen.

Opmerking

- Het gedrag van apps kan variëren. Sommige bewegingen die hier worden beschreven, zijn mogelijk niet beschikbaar in alle apps.

Tikken



Tik op een item of pictogram om het te selecteren.

Dubbeltikken



Tik twee maal snel op het aanraakscherm om in en uit te zoomen.

Tikken en vasthouden



Tik op een item of pictogram zonder uw vinger van het aanraakscherm te halen om een contextmenu weer te geven (indien beschikbaar).

Vegen

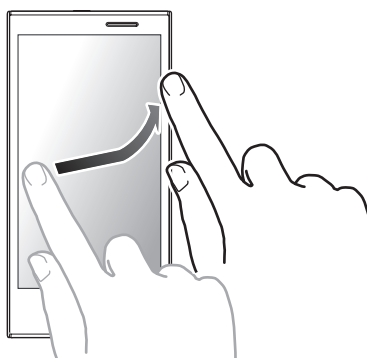

Beweeg uw vinger snel over het aanraakscherm om te bladeren tussen pagina's, foto's, enzovoort.

Slepen

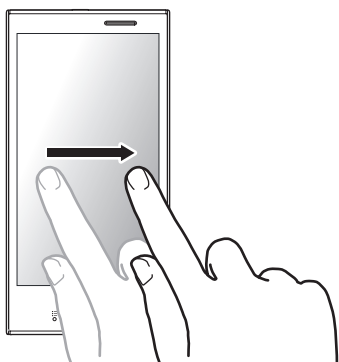

Houd uw vinger op een item of pictogram, en beweeg uw vinger zonder deze op te tillen over het aanraakscherm om het item naar een andere plek te slepen.

Scrollen

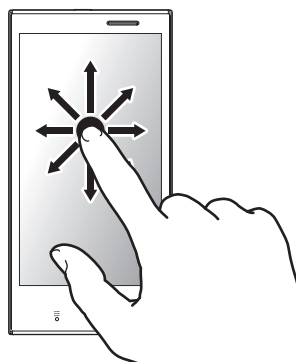

Schuif uw vinger over het aanraakscherm om naar een ander gebied van de pagina, afbeelding, enzovoort te scrollen.

Knijpen

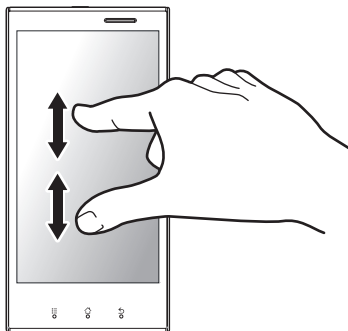

Gebruik twee vingers om twee punten op het aanraakscherm samen te “knijpen” om uit te zoomen, en beweeg de punten uit elkaar om in te zoomen.

Schakelen tussen verticale en horizontale weergavemodus

De bewegingssensor van uw telefoon kan detecteren of u de telefoon opzij hebt gedraaid, waardoor u kunt schakelen naar de horizontale (liggende) weergavemodus. Wanneer u de telefoon weer rechtop houdt, kunt u terugschakelen naar de verticale (staande) weergavemodus. Niet alle apps ondersteunen beide modi.

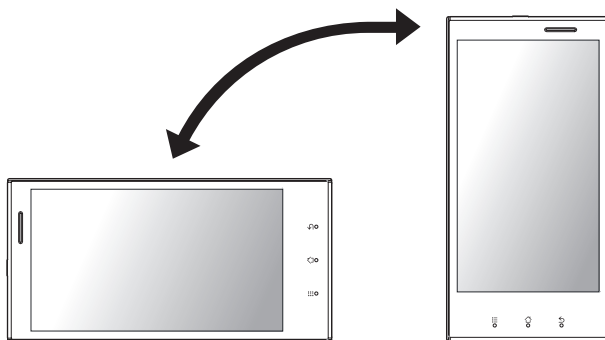

Beginscherm

Het beginscherm is het hoofdscherm van uw telefoon van waaruit u apps kunt starten, zoals de telefoonservice, camera en webbrowser, en widgets kunt controleren. U kunt het beginscherm aanpassen aan uw wensen door items toe te voegen, te verplaatsen en te verwijderen.

Naar het beginscherm gaan

Druk op  op elk gewenst moment.

Bladeren in het beginscherm

Het beginscherm kan meerdere pagina's met pictogrammen van apps en widgets bevatten. Veeg naar links en rechts om andere pagina's te bekijken. De huidige pagina wordt aangeduid door de stippen boven aan het scherm (● ● ●).

Een app in het beginscherm starten

Tik op het pictogram van de app.

Een item in het beginscherm verplaatsen

1. Houd een item aangetikt totdat de telefoon gaat trillen en het item wordt geselecteerd.
2. Sleep het item naar de nieuwe locatie.
 - U kunt items naar een andere pagina verplaatsen door ze naar de linker- of rechterrاند van het scherm te slepen.

Een widget toevoegen aan het beginscherm

Widgets zijn speciale items die u kunt gebruiken om snel het weer, nieuws of andere informatie te bekijken zonder het beginscherm te verlaten.

1. Blader naar de pagina van het beginscherm waar u een widget wilt toevoegen.
2. Druk op .
3. Tik op **[Toevoegen]** → **[Widgets]**.
4. Selecteer de gewenste widget.

Een snelkoppeling toevoegen aan het beginscherm

1. Blader naar de pagina van het beginscherm waar u een snelkoppeling wilt toevoegen.
2. Druk op .
3. Tik op **[Toevoegen]** → **[Sneltoetsen]**.
4. Selecteer de gewenste snelkoppeling.

Een map toevoegen aan het beginscherm

1. Blader naar de pagina van het beginscherm waar u een map wilt toevoegen.
2. Druk op .
3. Tik op **[Toevoegen]** → **[Mappen]**.
4. Tik op **[Nieuwe map]**.

Naam van een map wijzigen

1. Tik op de gewenste map.
2. Houd de titelbalk van de map aangetikt.
3. Voer de naam in.
4. Tik op **[OK]**.

Een item aan een map toevoegen

1. Houd het item aangetikt totdat de telefoon gaat trillen en het item wordt geselecteerd.
2. Sleep het item naar de map.

Een item uit het beginscherm verwijderen

1. Houd het item aangetikt totdat de telefoon gaat trillen en het item wordt geselecteerd.
2. Sleep het item naar  onder aan het scherm.

Achtergrond in het beginscherm wijzigen

1. Druk op .
2. Tik op **[Achtergrond]**.
3. Blader naar het gewenste item en selecteer het item.

Programmalijs

Met de optie **[Prog.lijs]** kunt u alle apps openen die zijn opgeslagen op uw telefoon.

De **[Prog.lijs]** bekijken

Tik op **[Prog.lijs]** in het beginscherm.

Bladeren in de **[Prog.lijs]**

Veeg naar links en rechts om verschillende pagina's te bekijken.

Een snelkoppeling naar een app toevoegen in het beginscherm

1. Houd een app aangetikt totdat de telefoon gaat trillen en de app wordt geselecteerd.
 - Het scherm schakelt naar het beginscherm.
2. Sleep de app naar het beginscherm.

Een vooraf geïnstalleerde app zoeken

Tik op **[Voor. inst]** in de **[Prog.lijs]**.

Een gedownloade app zoeken

Tik op **[Downldn]** in de **[Prog.lijs]**.

Controleren op app-updates

Tik op **[Bijwrkn]** in de **[Prog.lijs]**.

Apps in de **[Prog.lijs]** sorteren

U kunt uw apps sorteren door een app naar een nieuwe locatie te slepen.

1. Druk op .
2. Tik op **[Sorteren]**.
3. Houd een app aangetikt totdat de telefoon gaat trillen en de app wordt geselecteerd.
4. Sleep de app naar de gewenste locatie.

De indeling van de **[Prog.lijs]** wijzigen

1. Druk op .
2. Tik op **[Lay-out wijzigen]**.
3. Selecteer de gewenste indeling.

Apps gebruiken

Met apps hebt u meer mogelijkheden op uw telefoon en kunt u de telefoon naar wens aanpassen. Op de telefoon zijn standaard verschillende apps geïnstalleerd en u kunt apps downloaden vanaf verschillende bronnen.

Een app starten

Ga naar de app in het beginscherm of de **[Prog.lijs]** en tik op de app.

Een app sluiten

Druk terwijl de app wordt gebruikt op .

Opmerking

- Het gedrag van apps kan variëren. Wanneer u op  drukt, kan de huidige app pauzeren of actief blijven op de achtergrond zonder af te sluiten.

Het optiemenu van een app openen

Druk terwijl de app wordt gebruikt op .

Opmerking

- Het gedrag van apps kan variëren. De huidige app heeft mogelijk geen optiemenu of de methode voor het openen van het optiemenu kan verschillen.

Schakelen tussen apps

Houd  ingedrukt. Tik op de gewenste app in de lijst met recent gebruikte apps.

Status en meldingen

Statusbalk

De statusbalk wordt tijdens het gebruik van de meeste apps boven aan het scherm van uw telefoon weergegeven. In de statusbalk wordt de tijd weergegeven en vindt u pictogrammen en andere indicatoren die de status aangeven van de batterij van uw telefoon, de signaalsterkte van het netwerk en bepaalde functies van uw telefoon.

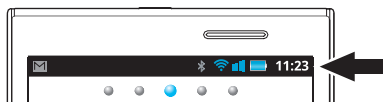

Zie "Statuspictogrammen" (blz. 75) voor een lijst met statuspictogrammen en de betekenis.

Meldingenvenster

In het meldingenvenster staat gedetailleerde informatie over inkomende e-mailberichten, gemiste oproepen, afspraken in de agenda, enzovoort. U kunt het meldingenvenster openen door op de statusbalk te tikken en met uw vinger omlaag te schuiven. U kunt het meldingenvenster sluiten door onder aan het scherm te tikken en met uw vinger omhoog te schuiven.

Zie "Meldingspictogrammen" (blz. 76) voor een lijst met meldingspictogrammen en de betekenis.

Typen op uw telefoon

Het toetsenbord van uw telefoon wordt automatisch weergegeven wanneer u op een tekst invoerveld tikt of wanneer wordt gevraagd informatie in te voeren.

Opmerking

- De toetsen die op het toetsenbord worden weergegeven, kunnen per invoertaal verschillen.
- Bepaalde functies die hier worden uitgelegd, zijn mogelijk niet beschikbaar, afhankelijk van de app of het type informatie dat met het toetsenbord wordt getypt (bijvoorbeeld e-mailadressen, wachtwoorden, enzovoort).

Overzicht FlexT9-toetsenbord

Wanneer het FlexT9-toetsenbord wordt weergegeven, kunt u een ander toetsenbord selecteren en de toetsenbordinstellingen wijzigen door te tikken op de toets linksonder (2 in de figuur) en deze toets ingedrukt te houden.

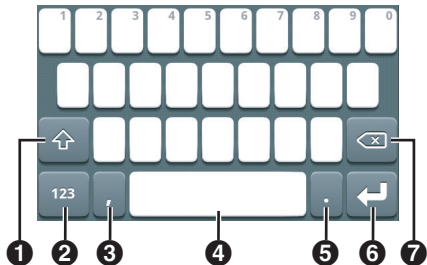

- 1 De Shift-toets. Tik hierop om heen en weer te gaan tussen hoofdletters en kleine letters. Dubbeltikken om de toets vast te zetten (Caps Lock).
- 2 Tik hierop om heen en weer te gaan tussen letters, cijfers en symbolen. Tik hierop en houd vast om een ander toetsenbord te selecteren of om de toetsenbordinstellingen te wijzigen.
- 3 Tik hierop om een komma in te voeren.
- 4 De spatiebalk. Tik hierop om een spatie in te voeren. Tikken en vasthouden om een andere invoertaal te selecteren.
- 5 Tik hierop om een punt in te voeren.
- 6 Tik hierop om een regeleinde in te voeren of om de tekst die u hebt ingevoerd te bevestigen.
- 7 Tik hierop om het teken voor de cursor te verwijderen. Tikken en vasthouden om tekens snel te verwijderen.

Opmerking

- U kunt bepaalde toetsen aangetikt houden om een lijst met andere beschikbare tekens weer te geven.
- U kunt ook tekst invoeren door uw vinger van de ene toets naar de andere te schuiven.
- Draai de telefoon op zijn kant om het toetsenbord horizontaal weer te geven.

Overzicht Android-toetsenbord

Wanneer het Android-toetsenbord wordt weergegeven, kunt u een ander toetsenbord selecteren door te tikken op  (3 in de figuur) en deze toets ingedrukt te houden.



- 1 De Shift-toets. Tik hierop om heen en weer te gaan tussen hoofdletters en kleine letters. Dubbeltikken om de toets vast te zetten (Caps Lock).
- 2 Tik hierop om heen en weer te gaan tussen letters, cijfers en symbolen.
- 3 Tik hierop om het menu Opties weer te geven. Tikken en vasthouden om een ander toetsenbord te selecteren.
- 4 Tik hierop om spraakinvoer in te schakelen.
- 5 De spatiebalk. Tik hierop om een spatie in te voeren.
- 6 Tik hierop om een punt in te voeren.

- 7 Tik hierop om een regeleinde in te voeren of om de tekst die u hebt ingevoerd te bevestigen.
- 8 Tik hierop om het teken voor de cursor te verwijderen. Tikken en vasthouden om tekens snel te verwijderen.

Opmerking

- U kunt bepaalde toetsen aangetikt houden om een lijst met andere beschikbare tekens weer te geven.
- Draai de telefoon op zijn kant om het toetsenbord horizontaal weer te geven.

De invoertalen selecteren bij gebruik van het Android-toetsenbord

U kunt bij het invoeren van tekst alle beschikbare invoertalen selecteren. Als er meerdere invoertalen zijn geselecteerd, kunt u tijdens het typen de huidige invoertaal wijzigen door de spatiebalk naar links en rechts te vegen.

1. Druk in het beginscherm op .
2. Tik op **[Instellingen]** → **[Taal en toetsenbord]** → **[Android-toetsenbord]** → **[Invoertalen]**.
3. Selecteer de gewenste talen.

Spraakherkenning gebruiken bij gebruik van het Android-toetsenbord

U kunt woorden invoeren door ze hardop te zeggen tegen de telefoon.

1. Tik op .
2. Zeg de woorden of zin hardop.
 - Uw telefoon herkent automatisch de woorden en voert de gesproken tekst in.

Uw telefoon aanpassen

U kunt uw telefoon aanpassen door de datum en tijd, beltoon, trilmodus, scherminstellingen, weergavetaal, enzovoort te wijzigen. Hieronder worden enkele veelgebruikte instellingen uitgelegd.

Algemene instellingen

De datum, tijd en tijdzone instellen

De datum en tijd op uw telefoon kan automatisch worden ingesteld via de netwerkgegevens of u kunt deze handmatig instellen.

1. Druk in het beginscherm op .
2. Tik op **[Instellingen]** → **[Datum en tijd]**.
3. Als u de datum en tijd automatisch wilt instellen:
 - Schakel het selectievakje **[Automatisch]** in. U hoeft geen andere instellingen te configureren.
 - Als u de datum en tijd handmatig wilt instellen:
 - Zorg dat het selectievakje **[Automatisch]** is uitgeschakeld en ga verder met de volgende stap.
4. Tik op **[Datum instellen]**.
5. Stel de datum in en tik op **[Instellen]**.
6. Tik op **[Tijdzone selecteren]**.
7. Selecteer een stad in uw tijdzone.
8. Tik op **[Tijd instellen]**.
9. Stel de tijd in en tik op **[Instellen]**.

Schakelen tussen 12-uurs en 24-uurs klok

1. Druk in het beginscherm op .
2. Tik op **[Instellingen]** → **[Datum en tijd]**.
3. Schakel het selectievakje **[24-uurs klok gebruiken]** in of uit.

De vliegmodus inschakelen

In de vliegmodus worden alle draadloze functies uitgeschakeld om storingen met vliegtuigapparatuur te voorkomen.

1. Druk in het beginscherm op .
2. Tik op **[Instellingen]** → **[Draadloos en netwerken]** → **[Vliegmodus]**.

Scherminstellingen

De taal van de telefoon wijzigen

1. Druk in het beginscherm op .
2. Tik op **[Instellingen]** → **[Taal en toetsenbord]** → **[Taal selecteren]**.
3. Selecteer de gewenste taal.

De schermhelderheid handmatig aanpassen

1. Druk in het beginscherm op .
2. Tik op **[Instellingen]** → **[Weergave]** → **[Helderheid]**.
3. Schakel het selectievakje **[Automatische helderheid]** uit en pas vervolgens de helderheid aan.
4. Tik op **[OK]**.

Opmerking

- Het verhogen van de helderheid heeft een nadelig effect op de prestaties van de batterij.

Time-out scherm instellen

Met de instelling Time-out scherm wordt bepaald na hoeveel tijd het scherm automatisch wordt uitgeschakeld om de batterij te sparen.

1. Druk in het beginscherm op .
2. Tik op **[Instellingen]** → **[Weergave]** → **[Time-out scherm]**.
3. Selecteer de tijd.

Opmerking

- U kunt het scherm op elk moment uitschakelen door op  te drukken.

Instellen dat het scherm actief blijft tijdens het laden van de telefoon

1. Druk in het beginscherm op .
2. Tik op **[Instellingen]** → **[Apps]** → **[Ontwikkeling]** → **[Stand-by]**.

Geluidsinstellingen

De beltoon voor telefoongesprekken instellen

1. Druk in het beginscherm op .
2. Tik op **[Instellingen]** → **[Geluid]** → **[Beltoon telefoon]**.
3. Selecteer een beltoon.

Het volume aanpassen

1. Druk in het beginscherm op .
2. Tik op **[Instellingen]** → **[Geluid]** → **[Volume]**.
3. Pas het volume aan voor elk item en tik op **[OK]**.

Opmerking

- Deze instelling is niet beschikbaar wanneer **[Stille modus]** is ingeschakeld.

Stille modus in- en uitschakelen

1. Druk in het beginscherm op .
2. Tik op **[Instellingen]** → **[Geluid]** → **[Stille modus]**.

Aanraaktonen in- en uitschakelen

1. Druk in het beginscherm op .
2. Tik op **[Instellingen]** → **[Geluid]** → **[Aanraaktonen]**.

De trilmodus instellen

1. Druk in het beginscherm op .
2. Tik op **[Instellingen]** → **[Geluid]** → **[Trillen]**.
3. Selecteer een trilmodus.



Instellen dat de telefoon gaat trillen bij bediening

U kunt de telefoon instellen om te gaan trillen wanneer u op het scherm tikt tijdens het gebruik van bepaalde apps. Tik op **[Geluid]** → **[Haptische feedback]** om deze functie in of uit te schakelen.

Accountinstellingen

Accountinformatie invoeren

U kunt uw accountinformatie invoeren voor services, zoals Google Contactpersonen, Facebook en Twitter, zodat u deze services kunt gebruiken via uw telefoon.

1. Druk in het beginscherm op .
2. Tik op **[Instellingen]** → **[Accounts & synchronisatie]**.
3. Een account toevoegen aan de telefoon:
 - Tik op **[Account toevoegen]** en volg de instructies op het scherm.
 - Als u al uw Google- of bedrijfsaccountinformatie hebt ingevoerd op de telefoon:
 - Tik op de naam van het account, druk op  en tik vervolgens op **[Nu synchroniseren]**.

eco mode

eco mode is een set functies waarmee u de batterij van uw telefoon kunt sparen. Wanneer het batterijniveau lager is dan het vooringestelde niveau, kan de telefoon naar de spaarmodus schakelen en bepaalde telefoonfuncties en -instellingen wijzigen zodat de telefoon minder stroom verbruikt.

De eco mode-bewerkingsmodus instellen

1. Tik op **[eco mode]** in het beginscherm of op **[Prog.lijst]**.
2. Selecteer de gewenste bewerkingsmodus onder **[Status spaarmodus]**.
 - **[Aan]**: de telefoon wordt altijd uitgevoerd in de spaarmodus, ongeacht het huidige batterijniveau. Functies worden beperkt om de batterij te sparen volgens de instellingen van de spaarmodus.
 - **[Uit]**: de telefoon wordt nooit naar de spaarmodus geschakeld.
 - **[Auto spaar]**: wanneer het batterijniveau lager is dan het vooringestelde niveau, worden functies beperkt om de batterij te sparen volgens de instellingen van de spaarmodus.

Opmerking

- Als uw telefoon in de spaarmodus staat en u telefooninstellingen wilt wijzigen die ook door eco mode worden geregeld, wordt gevraagd of u de spaarmodus wilt uitschakelen. Als u de spaarmodus uitschakelt, wordt **[Status spaarmodus]** automatisch ingesteld op **[Uit]**.

Instellingen spaarmodus

Met Instellingen spaarmodus regelt u hoe uw telefoon stroom bespaart.

1. Tik op **[eco mode]** in het beginscherm of op **[Prog.lijst]**.
2. Tik op **[Inst. Ecomodus]**.
3. Wijzig de gewenste instellingen.
 - **[Inst. Autom. spaarmodus]**: stel het batterijniveau in waarop de telefoon in de spaarmodus wordt gezet.
 - **[Instellingen spaarmodus]**: stel de gewenste items in.
4. Tik op **[OK]**.

Stereoheadset

U kunt de meegeleverde stereoheadset gebruiken om te bellen, naar muziek en video's te luisteren, enzovoort. Zie "Een headset gebruiken" (blz. 26) voor informatie over het gebruik van de headset om te bellen.

De stereoheadset aansluiten

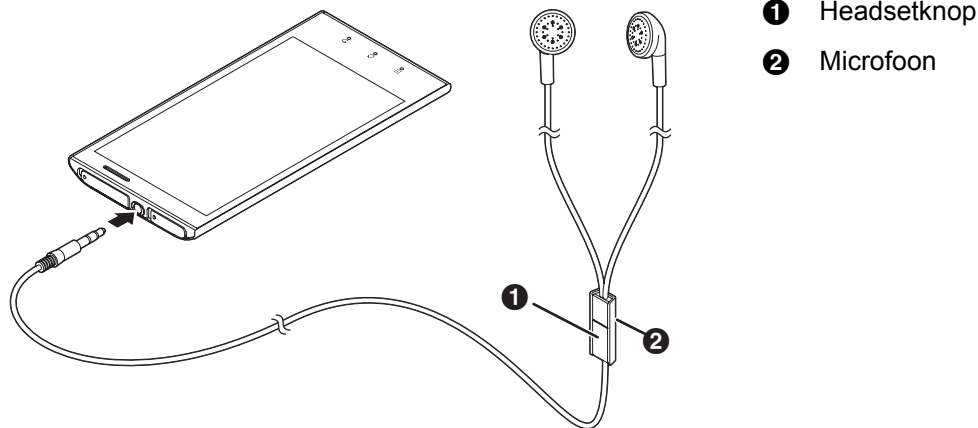

Opmerking

- Zorg dat u de stekker van de headset volledig in de headsetaansluiting steekt.

Verbinding maken met netwerken



Verbinding maken met mobiele netwerken

Als u SMS- en MMS-berichten wilt verzenden en verbinding wilt maken met internet, moet uw telefoon worden geconfigureerd om verbinding te maken met een 2G- en/of 3G-netwerk. Uw telefoon is bij aankoop geconfigureerd voor de meeste mobiele netwerken en mobiele-netwerkaanbieders en hoeft niet handmatig te worden geconfigureerd. Neem voor informatie over het handmatig configureren van uw telefoon contact op met uw mobiele-netwerkaanbieder.

De naam van het huidige toegangspunt (Access Point Name, APN) weergeven

1. Druk in het beginscherm op .
2. Tik op **[Instellingen]** → **[Draadloos en netwerken]** → **[Mobiele netwerken]** → **[Namen toegangspunten]**.
 - Als er meerdere verbindingen beschikbaar zijn, wordt de huidige verbinding aangegeven.

Internetinstellingen handmatig configureren

1. Druk in het beginscherm op .
2. Tik op **[Instellingen]** → **[Draadloos en netwerken]** → **[Mobiele netwerken]** → **[Namen toegangspunten]**.
3. Druk op .
4. Tik op **[Nieuwe APN]** → **[Naam]**.
5. Voer de gewenste naam voor de nieuwe instellingen in en tik op **[OK]**.
6. Tik op **[APN]**.
7. Voer de naam van het toegangspunt in en tik op **[OK]**.
8. Selecteer andere items en voer de vereiste informatie voor uw mobiele-netwerkaanbieder in.
9. Druk op .
10. Tik op **[Opslaan]**.

Alleen verbinding maken met GSM-netwerken

U kunt instellen dat de telefoon alleen verbinding maakt met GSM-netwerken. Dit kan handig zijn als u in het buitenland bent en een bepaald netwerk wilt gebruiken.

1. Druk in het beginscherm op .
2. Tik op **[Instellingen]** → **[Draadloos en netwerken]** → **[Mobiele netwerken]** → **[Netwerkmodus]** → **[Alleen GSM]**.

Een bepaald netwerk handmatig selecteren

U kunt een bepaald netwerk selecteren waarmee u verbinding wilt maken. Dit kan handig zijn als u in het buitenland bent en een bepaald netwerk wilt gebruiken. Als u een bepaald netwerk selecteert, kan de telefoon geen verbinding maken met andere netwerken, zelfs als u buiten bereik bent van het netwerk dat u handmatig hebt geselecteerd.

1. Druk in het beginscherm op .
2. Tik op **[Instellingen]** → **[Draadloos en netwerken]** → **[Mobiele netwerken]** → **[Mobiele providers]** → **[Netwerken zoeken]**.
3. Selecteer een netwerk.

Een netwerk handmatig selecteren

1. Druk in het beginscherm op .
2. Tik op **[Instellingen]** → **[Draadloos en netwerken]** → **[Mobiele netwerken]** → **[Mobiele providers]** → **[Automatisch selecteren]**.

Gegevensverbindingen met mobiele netwerken uitschakelen

U kunt gegevensverbindingen met 2G- en 3G-mobiele netwerken uitschakelen. Dit kan handig zijn als u ongewenste gegevensdownloads of gegevenssynchronisatie wilt voorkomen. Wi-Fi-netwerkverbindingen zijn nog wel beschikbaar.

1. Druk in het beginscherm op .
2. Tik op **[Instellingen]** → **[Draadloos en netwerken]** → **[Mobiele netwerken]**.
3. Schakel het selectievakje **[Gegevenstoegang aan]** uit.

Gegevensroaming inschakelen

Wanneer gegevensroaming is ingeschakeld, kunt u mogelijk het netwerk van een andere mobiele-netwerkaanbieder gebruiken voor gegevensverbindingen. Dit kan handig zijn als u buiten bereik van het netwerk van uw eigen aanbieder bent. Let op: er kunnen kosten in rekening worden gebracht voor gegevensoverdracht en sommige apps op uw telefoon kunnen gegevensverbindingen gebruiken zonder hiervan een melding te geven. Neem contact op met de mobiele-netwerkaanbieder voor meer informatie.

1. Druk in het beginscherm op .
2. Tik op **[Instellingen]** → **[Draadloos en netwerken]** → **[Mobiele netwerken]**.
3. Schakel het selectievakje **[Gegevensroaming]** in.
 - U kunt deze optie alleen selecteren als gegevensverbindingen met mobiele netwerken is ingeschakeld.

Verbinding maken met Wi-Fi-netwerken

Als uw telefoon zich binnen bereik van een Wi-Fi-toegangspunt bevindt, zoals een draadloze router, kunt u draadloos verbinding maken met internet via de Wi-Fi-functies van uw telefoon. Wanneer uw telefoon verbinding met een Wi-Fi-toegangspunt heeft, wordt  in de statusbalk weergegeven en wordt de geschatte signaalsterkte aangegeven. Uw telefoon maakt gebruik van de Wi-Fi-verbinding voor toegang tot internet (in tegenstelling tot het gebruik van mobiele-gegevensverbinding via 2G of 3G).

Wi-Fi inschakelen

1. Druk in het beginscherm op .
2. Tik op **[Instellingen]** → **[Draadloos en netwerken]** → **[Wi-Fi]**.

Opmerking

- Wanneer Wi-Fi is ingeschakeld, kan de telefoon nog steeds de mobiele-gegevensverbinding gebruiken, maar wordt de Wi-Fi-verbinding gebruikt wanneer deze beschikbaar is.
- Als u Wi-Fi uitschakelt, schakelt de telefoon automatisch naar de mobiele-gegevensverbinding. In dat geval kunnen kosten in rekening worden gebracht voor gegevensoverdracht.

Verbinding maken met een Wi-Fi-netwerk

1. Druk in het beginscherm op .
2. Tik op **[Instellingen]** → **[Draadloos en netwerken]** → **[Wi-Fi-instellingen]**.
3. Selecteer een Wi-Fi-netwerk.
 - Als het gewenste Wi-Fi-netwerk niet wordt weergegeven, moet u mogelijk de netwerknaam (SSID) invoeren. Zie “Een Wi-Fi-netwerk handmatig toevoegen” (blz. 23) voor meer informatie.
4. Voer het wachtwoord in als u verbinding maakt met een beveiligd Wi-Fi-netwerk.

Opmerking

- Nadat u verbinding met een Wi-Fi-netwerk hebt gemaakt, maakt uw telefoon de volgende keer dat deze binnen bereik is, automatisch verbinding met het netwerk.

- Als u buiten het bereik van een Wi-Fi-netwerk bent, kan het even duren voordat de telefoon automatisch opnieuw verbinding maakt zodra de telefoon weer binnen het bereik van dit Wi-Fi-netwerk is.
- Voor sommige Wi-Fi-netwerken moet u naar een webpagina gaan of een gebruikersnaam en wachtwoord invoeren om toegang tot het netwerk te krijgen. Neem contact op met de netwerkbeheerder voor meer informatie.

Een Wi-Fi-netwerk handmatig toevoegen

Sommige Wi-Fi-netwerken zenden niet automatisch uit dat ze beschikbaar zijn. In dit geval moet u de naam van het netwerk (ook wel de netwerk-SSID genoemd) en het wachtwoord voor het netwerk invoeren. Neem contact op met de netwerksysteembeheerder voor meer informatie.

1. Druk in het beginscherm op .
2. Tik op **[Instellingen]** → **[Draadloos en netwerken]** → **[Wi-Fi-instellingen]** → **[Wi-Fi-netwerk toevoegen]**.
3. Voer de netwerk-SSID in.
4. Selecteer het beveiligingstype van het netwerk en voer het wachtwoord in als dit is vereist.
5. Tik op **[Opslaan]**.

Wi-Fi-netwerkmelding inschakelen

U kunt instellen dat uw telefoon een melding geeft wanneer een Wi-Fi-netwerk beschikbaar is.



1. Druk in het beginscherm op .
2. Tik op **[Instellingen]** → **[Draadloos en netwerken]** → **[Wi-Fi-instellingen]**.
3. Schakel het selectievakje **[Netwerkmelding]** in.

Informatie over het Wi-Fi-netwerk weergeven



1. Druk in het beginscherm op .
2. Tik op **[Instellingen]** → **[Draadloos en netwerken]** → **[Wi-Fi-instellingen]**.
3. Selecteer het Wi-Fi-netwerk waarmee u momenteel bent verbonden.

Een slaapbeleid voor Wi-Fi toevoegen

U kunt selecteren wanneer uw telefoon de Wi-Fi-verbinding onderbreekt.

1. Druk in het beginscherm op .
2. Tik op **[Instellingen]** → **[Draadloos en netwerken]** → **[Wi-Fi-instellingen]**.
3. Druk op .
4. Tik op **[Geavanceerd]** → **[Wi-Fi-slaapbeleid]**.
5. Selecteer een slaapbeleid.

Een statisch IP-adres gebruiken

1. Druk in het beginscherm op .
2. Tik op **[Instellingen]** → **[Draadloos en netwerken]** → **[Wi-Fi-instellingen]**.
3. Druk op .
4. Tik op **[Geavanceerd]** → **[Statisch IP-adres gebruiken]**.
5. Selecteer elk item en voer de vereiste informatie in.
6. Druk op .
7. Tik op **[Opslaan]**.

Verbinding maken met VPN's

Als uw bedrijf of organisatie gebruikmaakt van een VPN (Virtual Private Network), kunt u met uw telefoon verbinding maken met het VPN. Neem contact op met de netwerkbeheerder voor informatie over het configureren van uw telefoon voor verbinding met een VPN.

Verbinding maken met een VPN

1. Druk in het beginscherm op .
2. Tik op **[Instellingen]** → **[Draadloos en netwerken]** → **[VPN-instellingen]**.
3. Selecteer uw VPN.
4. Voer de vereiste informatie in en tik op **[Verbinden]**.

Een VPN toevoegen

1. Druk in het beginscherm op .
2. Tik op **[Instellingen]** → **[Draadloos en netwerken]** → **[VPN-instellingen]** → **[VPN toevoegen]**.
3. Selecteer het type VPN.
4. Voer de gewenste informatie in.

Verbinding verbreken met een VPN

1. Open het meldingenvenster door de statusbalk omlaag te slepen.
2. Tik op de melding van de VPN-verbinding.

Een Wi-Fi-hotspot maken

U kunt de telefoon gebruiken als draagbaar Wi-Fi-hotspot, zodat u de mobiele-netwerkverbinding van uw telefoon kunt delen met maximaal acht apparaten.

De telefoon configureren als Wi-Fi-hotspot

1. Druk in het beginscherm op .
2. Tik op **[Instellingen]** → **[Draadloos en netwerken]** → **[Tethering en draagbare hotspot]** → **[Instellingen voor draagbare Wi-Fi-hotspot]** → **[Wi-Fi-hotspot configureren]**.
3. Configureer de SSID (de netwerknnaam), de beveiligingsmethode en het wachtwoord, en tik vervolgens op **[Opslaan]**.
4. Schakel het selectievakje **[Draagbare Wi-Fi-hotspot]** in.
 - Wanneer hotspot is ingeschakeld, worden de volgende pictogrammen weergegeven in de statusbalk en het meldingenvenster.



Wordt weergegeven wanneer de telefoon is ingeschakeld als Wi-Fi-hotspot



Wordt weergegeven wanneer zowel hotspot als USB-tethering (zie “USB-tethering” (blz. 63)) is ingeschakeld

Opmerking



- Schakel het selectievakje **[Draagbare Wi-Fi-hotspot]** uit wanneer u de telefoon niet meer als hotspot wilt gebruiken.

Bellen

U kunt de app **[Telefoon]** gebruiken voor het plaatsen en ontvangen van oproepen, en voor services die door uw mobiele-netwerkaanbieder worden ondersteund, zoals voicemail en het doorschakelen van oproepen. Neem voor informatie over beschikbare services contact op met uw mobiele-netwerkaanbieder.

Noodoproepen plaatsen

Uw telefoon ondersteunt internationale alarmnummers, zoals 112 en 911.



1. Tik op **[Telefoon]** in het beginscherm of op **[Prog.lijst]**.
2. Voer het alarmnummer in.
 - Tik op  om een nummer te verwijderen.
3. Tik op .
4. Tik op **[Beëindigen]** om het gesprek te beëindigen.

Opmerking

- Als het scherm vergrendeld is met een beveiligingsmethode (zie “De schermvergrendeling configureren” (blz. 70)), kunt u een noodoproep plaatsen door op **[Noodoproep]** te tikken.
- Als er geen SIM-kaart is geplaatst kunt u noodoproepen doen zolang de telefoon binnen het bereik van een netwerk is en noodoproepen zonder SIM-kaart zijn toegestaan in het land waar u bent.

Oproepen plaatsen

Handmatig bellen

1. Tik op **[Telefoon]** in het beginscherm of op **[Prog.lijst]**.
2. Voer het telefoonnummer in.
 - Tik op  om een nummer te verwijderen.
3. Tik op .
4. Tik op **[Beëindigen]** om het gesprek te beëindigen.

Een internationale oproep plaatsen

1. Tik op **[Telefoon]** in het beginscherm of op **[Prog.lijst]**.
2. Houd **[0]** aangetikt totdat het internationale toegangsnummer “+” wordt weergegeven.
3. Voer het land- of regionummer in, gevolgd door het netnummer (zonder de eerste 0) en vervolgens het abonneenummer.
4. Tik op .
5. Tik op **[Beëindigen]** om het gesprek te beëindigen.

Andere functies gebruiken tijdens een gesprek

Het volume van het luistergedeelte/de luidspreker aanpassen

Druk enkele malen op  of  tijdens een gesprek.

De microfoon dempen

Tik op **[Dempen]** tijdens een gesprek om de microfoon van de telefoon te dempen zodat de andere partij u niet kan horen.

De luidspreker gebruiken

Tik op **[Luidspreker]** om de luidspreker in te schakelen tijdens een gesprek. Tik nogmaals op **[Luidspreker]** om weer terug te schakelen naar het luistergedeelte.

Het scherm inschakelen tijdens het praten

De nabijheidssensor van uw telefoon detecteert wanneer u de telefoon naar uw oor brengt en schakelt automatisch het scherm uit. Hiermee wordt niet alleen de batterij gespaard, maar ook voorkomen dat u per ongeluk het scherm bedient tijdens het praten. U kunt het scherm weer inschakelen tijdens een gesprek door op  te drukken.

Nummers invoeren tijdens een gesprek

Tik op **[Toetsenblok]** als u nummers moet invoeren tijdens een gesprek, bijvoorbeeld om door een spraakgestuurd menusysteem van een callcenter te navigeren.

Een headset gebruiken

U kunt de meegeleverde stereoheadset gebruiken om oproepen te beantwoorden, te bellen en gesprekken te beëindigen.

- Druk op de headsetknop om een inkomende oproep te beantwoorden.
- Houd de headsetknop ongeveer een seconde ingedrukt om een inkomende oproep te weigeren of het huidige gesprek te beëindigen.
- Druk op de headsetknop om tijdens het luisteren naar muziek het afspelen te stoppen en weer te starten.

Oproepen beantwoorden

1. Sleep wanneer u een oproep ontvangt  naar rechts over het scherm.
 - Als de oproep wilt weigeren, sleept u  naar links over het scherm.
 - Wanneer de meegeleverde stereoheadset is aangesloten, kunt u inkomende oproepen beantwoorden door op de headsetknop te drukken.
2. Tik op **[Beëindigen]** om het gesprek te beëindigen.

De beltoon uitschakelen (stille modus)



Houd  ingedrukt en tik op **[Stille modus]**. Herhaal deze procedure als u de beltoon weer wilt inschakelen.

De beltoon tijdelijk uitschakelen

Druk op  of  wanneer u een oproep ontvangt om de beltoon tijdelijk uit te schakelen.

Oproeplogboek

U kunt het oproeplogboek bekijken wanneer u de app **[Telefoon]** gebruikt door op **[Gesprek]** te tikken. In het oproeplogboek worden de volgende pictogrammen gebruikt om verschillende oproeptypen aan te geven.

-  Gemiste oproepen
-  Inkomende oproepen (oproepen die u hebt beantwoord)
-  Uitgaande oproepen

Uw gemiste oproepen bekijken

Open het meldingenvenster door op de statusbalk te tikken en met uw vinger omlaag te schuiven, en tik vervolgens op **[Gemiste oproep]**.

Een oproep plaatsen vanuit het oproeplogboek

Tik op  naast het telefoonnummer dat of de persoon die u wilt bellen.

Informatie uit het oproeplogboek toevoegen aan uw telefoonboek

1. Tik op **[Telefoon]** in het beginscherm of op **[Prog.lijst]**.
2. Tik op **[Gesprek]**.
3. Houd het nummer aangetikt en tik op **[Toevoegen aan contacten]**.
4. Tik op een bestaand contact of tik op **[Nieuw contact]**.
5. Voer de vereiste informatie in en tik op **[Gereed]**.

Het oproeplogboek wissen

1. Tik op **[Telefoon]** in het beginscherm of op **[Prog.lijst]**.
2. Tik op **[Gesprek]**.
3. Druk op .
4. Tik op **[Gesprekken wissen]** → **[OK]**.

Voicemail

Als op uw telefoon een voicemailservice is ingesteld, kunt u oproepen laten doorschakelen naar de voicemail.

Voicemail afluisteren

1. Tik op **[Telefoon]** in het beginscherm of op **[Prog.lijst]**.
2. Tik op .

Het nummer van de voicemail instellen

Neem voor de juiste instelling contact op met de aanbieder van het mobiele netwerk.

1. Druk in het beginscherm op .
2. Tik op **[Instellingen]** → **[Oproepinstellingen]** → **[Instellingen voor voicemail]** → **[Voicemailnummer]**.
3. Voer het voicemailnummer van de aanbieder van het mobiele netwerk in en tik vervolgens op **[OK]**.

Oproepen doorschakelen

Als op uw telefoon een service voor het doorschakelen van oproepen is ingesteld, kunt u oproepen laten doorschakelen naar een ander telefoonnummer.

Oproepen doorschakelen inschakelen

1. Druk in het beginscherm op .
2. Tik op **[Instellingen]** → **[Oproepinstellingen]** → **[Oproep doorschakelen]**.
3. Selecteer de gewenste instelling.
4. Voer het nummer voor doorschakelen in en tik op **[Inschakelen]**.

Oproepen doorschakelen uitschakelen

1. Druk in het beginscherm op .
2. Tik op **[Instellingen]** → **[Oproepinstellingen]** → **[Oproep doorschakelen]**.
3. Tik op de huidige instelling.
4. Tik op **[Uitschakelen]**.

Wisselgesprek

Als op uw telefoon een service voor wisselgesprekken is ingesteld, kunt u een tweede oproep ontvangen terwijl u een gesprek voert. U hoort in dat geval tijdens het gesprek een toon die aangeeft dat een tweede oproep wordt ontvangen. Wanneer u een tweede oproep ontvangt, kunt u ervoor kiezen deze oproep te weigeren of te beantwoorden.

Wisselgesprek inschakelen

1. Druk in het beginscherm op .
2. Tik op **[Instellingen]** → **[Oproepinstellingen]** → **[Aanvullende instellingen]**.
3. Schakel het selectievakje **[Wisselgesprek]** in.

Een andere oproep beantwoorden tijdens een gesprek

Sleep wanneer u de toon voor wisselgesprekken hoort  naar rechts over het scherm.

Een ontvangen oproep weigeren tijdens een gesprek

Sleep wanneer u de toon voor wisselgesprekken hoort  naar links over het scherm.

Telefonische vergaderingen

Als op uw telefoon een service voor telefonische vergaderingen is ingesteld, kunt u met meerdere partijen tegelijk praten en de andere partij in de wacht zetten.

Een tweede oproep plaatsen

1. Tik op **[Oproep toevoegen]** tijdens een gesprek.
2. Voer het telefoonnummer van de andere partij in en tik op .
 - Het eerste gesprek wordt in de wacht gezet.

Meerdere oproepen afhandelen

1. Tijdens een gesprek kunt u een tweede gesprek beginnen of aannemen.
2. Schakelen tussen gesprekken:
 - Tik op **[Wisselen]**.
 - De gesprekken samenvoegen en een conversatie voeren met alle partijen:
 - Tik op **[Oproepen samenvoegen]**.
 - Het huidige gesprek beëindigen:
 - Tik op **[Beëindigen]**.

Uw beller-id verzenden

De instelling Beller-id wijzigen

U kunt uw telefoonnummer tijdens gesprekken laten weergeven of verbergen voor de andere partij.

1. Druk in het beginscherm op .
2. Tik op **[Instellingen]** → **[Oproepinstellingen]** → **[Aanvullende instellingen]** → **[Beller-id]**.
3. Selecteer de gewenste instelling.

Vaste nummers

U kunt een lijst met vaste nummers (Fixed Dialling Numbers, FDN) gebruiken om uitgaande oproepen te beperken. Wanneer deze functie is ingeschakeld, kan de telefoon alleen oproepen plaatsen van nummers die zijn toegevoegd aan de lijst.

Opmerking

- U moet de PIN 2-code invoeren die door uw mobiele-netwerkaanbieder is toegewezen om deze functie te gebruiken.

Vaste nummers in- en uitschakelen

1. Druk in het beginscherm op .
2. Tik op **[Instellingen]** → **[Oproepinstellingen]** → **[Vaste nummers]** → **[FDN inschakelen]**.
3. Voer uw PIN 2 in en tik op **[OK]**.

De lijst met vaste nummers bewerken

1. Druk in het beginscherm op .
2. Tik op **[Instellingen]** → **[Oproepinstellingen]** → **[Vaste nummers]** → **[FDN-lijst]**.

Telefoonboek

Contacten toevoegen aan uw telefoon

U kunt de app **[Telefoonboek]** gebruiken om al uw contactgegevens op te slaan. Telefoonboekvermeldingen (ook "contacten" genoemd) bevatten een naam, adres, telefoonnummer, e-mailadres en andere informatie over uw vrienden, familie en collega's. Er zijn verschillende manieren om contactgegevens op uw telefoon te krijgen.

- Gebruik uw telefoon om contactgegevens handmatig toe te voegen.
- Synchroniseer uw telefoon met contactgegevens die u hebt toegevoegd aan een online gegevenssynchronisatieservice, zoals Google Sync.
- Importeer contactgegevens die u hebt opgeslagen op de SIM-kaart van uw telefoon.
- Gebruik de draadloze *Bluetooth*-functie van uw telefoon om contactgegevens van een ander apparaat te downloaden.
- Importeer contactgegevens die u als bijlage hebt ontvangen via SMS, MMS en e-mail.

Uw contacten synchroniseren met een bestaande online synchronisatieserviceaccount

Zie "Accountinformatie invoeren" (blz. 19).

Contacten importeren die zijn opgeslagen in de USB-opslag van uw telefoon

1. Tik op **[Telefoonboek]** in het beginscherm of op **[Prog.lijst]**.
2. Druk op .
3. Tik op **[Importeren/exporteren]** → **[Importeren]** → **[Import. uit USB-opslag]**.
4. Selecteer het account waaraan de contacten worden toegevoegd.

Contacten importeren via de draadloze *Bluetooth*-technologie

Als u contacten wilt importeren via de draadloze *Bluetooth*-technologie, moet u zorgen dat de *Bluetooth*-functie van uw telefoon is ingeschakeld en is ingesteld in de vindbare modus (zie "Draadloze Bluetooth-technologie" (blz. 61)).



1. Verzend de gegevens naar uw telefoon vanaf het verzendende apparaat.
 - Raadpleeg de bedieningsinstructies van het andere apparaat voor meer informatie.
2. Open het meldingenvenster van de telefoon en tik op **[Delen via Bluetooth: inkomend bestand]** → **[Accepteren]**.
3. Tik op het ontvangen bestand om de contacten te importeren.

Contacten importeren via SMS, MMS of e-mail

U kunt contacten importeren die u hebt ontvangen als vCard-bestand als bijlage van een SMS-, MMS- of e-mailbericht.

1. Open het bericht met het vCard-bestand.
2. Tik op het vCard-bestand en gebruik de menuopties om de contacten op de telefoon op te slaan.





Contacten handmatig toevoegen

1. Tik op **[Telefoonboek]** in het beginscherm of op **[Prog.lijst]**.
2. Tik op **[Nieuw contact]**.
3. Voer de gewenste informatie in.
 - Tik op het afbeeldingspictogram om een afbeelding toe te voegen.
 - Tik op  of  om velden toe te voegen of te verwijderen.
 - Tik op **[Annuleren]** om wijzigingen ongedaan te maken. Let op: als u op  drukt, worden de wijzigingen opgeslagen.

4. Tik op **[Gereed]**.

Uw contacten beheren

Uzelf toevoegen aan uw telefoonboek

1. Tik op **[Telefoonboek]** in het beginscherm of op **[Prog.lijst]**.
2. Tik op uw telefoonnummer boven aan het scherm.
3. Druk op .
4. Tik op **[Contact bewerken]**.
5. Bewerk elk gewenst item.
 - Tik op het afbeeldingspictogram om een afbeelding toe te voegen.
 - Tik op  of  om velden toe te voegen of te verwijderen.
 - Tik op **[Annuleren]** om wijzigingen ongedaan te maken. Let op: als u op  drukt, worden de wijzigingen opgeslagen.
6. Tik op **[Gereed]**.

Een contact zoeken



U kunt op verschillende manieren naar een contact zoeken.

- **Zoeken op tekst:** tik op **[Zoekn trefwrd]** en voer de zoektekst in.
- **Zoeken op eerste letter:** tik of scroll de rechterzijde van het scherm om een contact te zoeken op eerste letter.
- **Zoeken op groep:** tik op **[Zoekn nr groep]** en selecteer de groep.

Een contact bellen, sms'en of e-mailen

Tik op het contact en selecteer de gewenste communicatiemethode.

Een contact bewerken



1. Tik op **[Telefoonboek]** in het beginscherm of op **[Prog.lijst]**.
2. Houd het contact aangetikt dat u wilt bewerken en tik vervolgens op **[Contact bewerken]**.
3. Bewerk elk gewenst item.
 - Tik op het afbeeldingspictogram om een afbeelding toe te voegen.
 - Tik op  of  om velden toe te voegen of te verwijderen.
 - Tik op **[Annuleren]** om wijzigingen ongedaan te maken. Let op: als u op  drukt, worden de wijzigingen opgeslagen.
4. Tik op **[Gereed]**.

Een contact verwijderen

1. Tik op **[Telefoonboek]** in het beginscherm of op **[Prog.lijst]**.
2. Houd het contact aangetikt dat u wilt verwijderen en tik vervolgens op **[Contact verwijderen]** → **[OK]**.

Een contact toevoegen aan uw lijst met favorieten

U hebt snel toegang tot veelgebruikte contacten door ze toe te voegen aan uw lijst met favorieten.

1. Tik op **[Telefoonboek]** in het beginscherm of op **[Prog.lijst]**.
2. Tik op het contact dat u wilt toevoegen aan uw favorieten.
3. Tik op  rechts van de naam.
 - Tik op  om het contact uit uw lijst met favorieten te verwijderen.

Contacten delen en een back-up maken

Weergegeven contacten delen

U kunt alle contacten delen die worden weergegeven in het scherm met contacten. U kunt deze functie gebruiken om een back-up te maken van al uw contacten of om bepaalde contacten te zoeken en de items te verfijnen voordat u ze deelt.

1. Tik op **[Telefoonboek]** in het beginscherm of op **[Prog.lijst]**.
2. Druk op **☰**.
3. Tik op **[Importeren/exporteren]** → **[Exporteren]** → **[Zichtbare contacten delen]**.
4. Selecteer een app en volg de instructies op het scherm.

Opmerking

- Er worden geen groepsnamen verzonden wanneer contacten met deze methode worden geëxporteerd.

E-mail

Een e-mailaccount instellen

U kunt de app **[E-mail]** van uw telefoon gebruiken om e-mail te verzenden en ontvangen. De app **[E-mail]** ondersteunt POP3-, IMAP- en Exchange-accounts.

Een e-mailaccount instellen op uw telefoon

1. Tik op **[E-mail]** in het beginscherf of op **[Prog.lijst]**.
2. Voer uw e-mailadres en wachtwoord in.
3. Tik op **[Volgende]**.
4. Volg de instructies op het scherm.

Opmerking

- Als het account niet kan worden ingesteld met deze procedure, moet u het account mogelijk handmatig instellen. Neem in dat geval contact op met uw e-mailserviceaanbieder voor informatie over instellingen.

E-mail gebruiken

Een e-mailbericht opstellen en verzenden

1. Tik op **[E-mail]** in het beginscherf of op **[Prog.lijst]**.
2. Druk op ☰.
3. Tik op **[Opstellen]**.
4. Tik op het veld **[Aan]** en voer het adres van de ontvanger in.
 - Als u velden voor Cc of Bcc wilt toevoegen, drukt u op ☰ en tikt u op **[Cc/Bcc toevoegen]**.
5. Tik op het veld **[Onderwerp]** en voer het onderwerp in.
6. Tik op het veld **[Nieuw bericht]** en voer het bericht in.
 - Als u een bestand wilt toevoegen, drukt u op ☰, tikt u op **[Bijlage toevoegen]** en voegt u een bestand toe.
7. Tik op **[Verzenden]**.

Opmerking

- Als het apparaat of de e-mailserviceaanbieder van de ontvanger e-mailberichten weigert die vanaf een computer zijn verzonden, worden e-mailberichten vanaf uw telefoon ook geweigerd.

E-mailberichten ontvangen

1. Tik op **[E-mail]** in het beginscherf of op **[Prog.lijst]**.
2. Druk op ☰.
3. Tik op **[Vernieuwen]**.

E-mailberichten lezen

1. Tik op **[E-mail]** in het beginscherf of op **[Prog.lijst]**.
2. Selecteer het gewenste bericht.
 - Als u meerdere accounts hebt, kunt u in het **[Gecombineerd Postvak IN]** berichten controleren die van alle accounts zijn ontvangen.

Een bijlage van een e-mailbericht bekijken

1. Tik op **[E-mail]** in het beginscherf of op **[Prog.lijst]**.

2. Selecteer het bericht met de bijlage om het bericht te openen en te lezen.
3. Tik op **[Open]** of **[Opslaan]**.

Het e-mailadres van een afzender toevoegen aan uw telefoonboek

1. Tik op **[E-mail]** in het beginscherm of op **[Prog.lijst]**.
2. Selecteer het gewenste bericht.
3. Tik op de naam van de afzender boven aan het scherm.
4. Tik op **[OK]**.
5. Selecteer een bestaand contact of tik op **[Nieuw contact]**.
6. Bewerk de contactgegevens en tik vervolgens op **[Gereed]**.

Een e-mailbericht beantwoorden

1. Tik op **[E-mail]** in het beginscherm of op **[Prog.lijst]**.
2. Selecteer het gewenste bericht.
3. Tik op **[Reageren]** of **[Allen antwoord]**.
4. Voer uw antwoord in en tik op **[Verzenden]**.

Een e-mailbericht doorsturen

1. Tik op **[E-mail]** in het beginscherm of op **[Prog.lijst]**.
2. Houd het gewenste bericht aangetikt.
3. Tik op **[Doorsturen]**.
4. Tik op het veld **[Aan]** en voer het adres van de ontvanger in.
5. Tik op **[Verzenden]**.

Een e-mailbericht verwijderen

1. Tik op **[E-mail]** in het beginscherm of op **[Prog.lijst]**.
2. Schakel het selectievakje in naast berichten die u wilt verwijderen.
3. Tik op **[Verwijderen]**.

Opmerking

- U kunt ook een bericht uit uw Postvak IN of een map verwijderen door het bericht aangetikt te houden en vervolgens op **[Verwijderen]** te tikken.

E-mailaccounts gebruiken

Een extra e-mailaccount in de telefoon toevoegen

1. Tik op **[E-mail]** in het beginscherm of op **[Prog.lijst]**.
2. Druk op **☰**.
3. Tik op **[Accounts]**.
4. Druk op **☰**.
5. Tik op **[Account toevoegen]**.
6. Voer uw e-mailadres en wachtwoord in.
7. Tik op **[Volgende]**.
8. Volg de instructies op het scherm.

Opmerking

- Als u meerdere e-mailaccounts op uw telefoon hebt, wordt een lijst met accounts weergegeven wanneer u de app **[E-mail]** start. Selecteer het e-mailaccount waarvan u berichten wilt ontvangen.

Een e-mailaccount instellen als uw standaardaccount

U kunt een e-mailaccount opgeven dat als standaardaccount wordt gebruikt bij het opstellen en verzenden van e-mailberichten.

1. Tik op **[E-mail]** in het beginscherf of op **[Prog.lijst]**.
2. Selecteer het gewenste account.
3. Druk op **☰**.
4. Tik op **[Accountinstellingen]**.
5. Schakel het selectievakje **[Standaardaccount]** in.

Een e-mailaccount van de telefoon verwijderen

1. Tik op **[E-mail]** in het beginscherf of op **[Prog.lijst]**.
2. Houd het gewenste account aangetikt.
3. Tik op **[Account verwijderen]** → **[OK]**.

E-mailaccountinstellingen wijzigen

U kunt verschillende instellingen voor een e-mailaccount wijzigen, zoals **[Accountnaam]**, **[Handtekening]**, en **[Controlefrequentie inbox]**.

1. Tik op **[E-mail]** in het beginscherf of op **[Prog.lijst]**.
2. Houd het gewenste account aangetikt.
3. Tik op **[Accountinstellingen]**.
4. Selecteer de gewenste instelling en wijzig vervolgens de instelling.

Gmail en andere Google-services

Als u een Google-account hebt, kunt u Gmail en andere Google-services op uw telefoon gebruiken. De eerste keer dat u een bepaalde Google-app op uw telefoon opent, wordt gevraagd aan te melden met uw bestaande Google-account. Als u geen Google-account hebt, wordt gevraagd een account aan te maken.

De telefoon instellen voor gebruik van uw Google-account

1. Druk in het beginscherf op **☰**.
2. Tik op **[Instellingen]** → **[Accounts & synchronisatie]** → **[Account toevoegen]** → **[Google]**.
3. Volg de instructies op het scherm.

De app **[Gmail]** gebruiken

De app **[E-mail]** en de app **[Gmail]** werken op dezelfde manier. Raadpleeg de informatie in "E-mail gebruiken" (blz. 33) als u de app **[Gmail]** gebruikt.

Als u de app **[Gmail]** wilt starten, tikt u op **[Gmail]** in het beginscherf of op **[Prog.lijst]**.

Berichten

SMS- en MMS-berichten gebruiken

U kunt uw telefoon gebruiken om SMS- en MMS-berichten te verzenden en ontvangen via SMS (Short Message Service). Als u een abonnement hebt op een MMS-service (Multimedia Messaging Service) van uw mobiele-netwerkaanbieder, kunt u ook berichten verzenden en ontvangen die mediabestanden bevatten, zoals foto's en video's. Neem voor informatie over deze services contact op met uw mobiele-netwerkaanbieder.

Opmerking

- SMS-berichten zijn doorgaans beperkt tot 160 tekens. Deze beperking kan verschillen afhankelijk van de regio en de taal.

Een bericht opstellen en verzenden

1. Tik op **[Berichten]** in het beginscherm of op **[Prog.lijst]**.
2. Tik op **[Nieuw bericht]**.
3. Tik op het veld **[Aan]** en voer de naam van een contact in of voer de contactgegevens van de ontvanger handmatig in.
 - Als u een onderwerp of bestand wilt toevoegen voordat u het bericht verzendt, drukt u op **☰**.
4. Tik op het veld **[Typ om een bericht te schrijven]** en voer het bericht in.
5. Tik op **[Verzenden]**.

Een ontvangen bericht lezen

1. Tik op **[Berichten]** in het beginscherm of op **[Prog.lijst]**.
2. Tik op de conversatie.

Een bericht beantwoorden

1. Tik op **[Berichten]** in het beginscherm of op **[Prog.lijst]**.
2. Tik op de conversatie.
3. Voer een antwoord in en tik op **[Verzenden]**.

Een bericht doorsturen

1. Tik op **[Berichten]** in het beginscherm of op **[Prog.lijst]**.
2. Tik op de conversatie.
3. Houd het bericht aangetikt en tik op **[Doorsturen]**.
4. Tik op het veld **[Aan]** en voer de naam van een contact in of voer de contactgegevens van de ontvanger handmatig in.
5. Tik op **[Verzenden]**.

Een bericht verwijderen

1. Tik op **[Berichten]** in het beginscherm of op **[Prog.lijst]**.
2. Tik op de conversatie.
3. Houd het bericht aangetikt en tik op **[Bericht verwijderen]** → **[Verwijderen]**.

Een conversatie verwijderen

1. Tik op **[Berichten]** in het beginscherm of op **[Prog.lijst]**.
2. Houd de conversatie aangetikt.
3. Tik op **[Thread verwijderen]** → **[Verwijderen]**.

Het nummer van een afzender toevoegen aan uw telefoonboek

1. Tik op **[Berichten]** in het beginscherf of op **[Prog.lijst]**.
2. Houd de conversatie aangetikt.
3. Tik op **[Toevoegen aan contacten]**.

Afzender van een bericht bellen

1. Tik op **[Berichten]** in het beginscherf of op **[Prog.lijst]**.
2. Tik op de conversatie.
3. Tik op het nummer van de afzender.
4. Tik op .

Een bestandsbijlage opslaan

1. Tik op **[Berichten]** in het beginscherf of op **[Prog.lijst]**.
2. Tik op de conversatie.
3. Als het bericht nog niet is gedownload, tikt u op **[Downloaden]**.
4. Houd het bestand aangetikt en selecteer de gewenste optie.

Opties voor SMS- en MMS-berichten

Meldingsinstellingen voor berichten wijzigen

1. Tik op **[Berichten]** in het beginscherf of op **[Prog.lijst]**.
2. Druk op .
3. Tik op **[Instellingen]**.
4. Selecteer de gewenste meldingsinstellingen.

Berichten bekijken die op uw SIM-kaart zijn opgeslagen

1. Tik op **[Berichten]** in het beginscherf of op **[Prog.lijst]**.
2. Druk op .
3. Tik op **[Instellingen]** → **[Berichten op SIM-kaart beheren]**.

Google Talk

U kunt de Google Talk-app voor instant messaging gebruiken om met vrienden te chatten.

Vrienden toevoegen aan uw vriendenlijst

1. Tik op **[Talk]** in het beginscherf of op **[Prog.lijst]**.
2. Druk op .
3. Tik op **[Vriend toevoegen]**.
4. Voer een e-mailadres van de vriend in en tik op **[Uitnodiging verzenden]**.
 - Wanneer uw vriend de uitnodiging accepteert, wordt de vriend aan uw vriendenlijst toegevoegd.

Een chat starten

1. Tik op **[Talk]** in het beginscherf of op **[Prog.lijst]**.
2. Selecteer een vriend in de vriendenlijst.
3. Voer een bericht in het tekstvak in en tik op **[Gereed]** om te chatten.

Webbrowser

Uw telefoon wordt geleverd met een volwaardige webbrowser waarmee u webpagina's kunt bekijken, bladwijzers kunt beheren, foto's en bestanden kunt downloaden, enzovoort.

Opmerking

- Er is een gegevensabonnement vereist voor toegang tot internet bij gebruik van het mobiele netwerk van uw aanbieder. Neem contact op met uw mobiele-netwerkaanbieder voor informatie over gegevensabonnementen en tarieven.
- Er kunnen extra kosten gelden voor toegang tot internet of het downloaden van mediabestanden van internet. Neem contact op met uw mobiele-netwerkaanbieder voor meer informatie.

Browsen op het web

Een webpagina bekijken

1. Tik op **[Browser]** in het beginscherm of op **[Prog.lijst]**.
2. Voer het webadres in de adresbalk in en tik op .

Een webpagina zoeken

1. Tik op **[Browser]** in het beginscherm of op **[Prog.lijst]**.
2. Voer de zoektekst in de adresbalk in en tik op .

Een eerder bekeken webpagina bekijken

1. Tik op **[Browser]** in het beginscherm of op **[Prog.lijst]**.
2. Druk op .
3. Tik op **[Bladwijzers]**.
4. Tik op de gewenste webpagina, of tik op **[Meest bezocht]** of **[Geschiedenis]** om een lijst met eerder bekeken webpagina's te bekijken en tik vervolgens op de gewenste webpagina.
 - U kunt een bladwijzer toevoegen aan een item in de lijsten **[Meest bezocht]** en **[Geschiedenis]** door te tikken op  naast het gewenste item.

Navigeren door webpagina's

In- en uitzoomen op een webpagina tijdens het browsen

Gebruik twee vingers om twee punten op het aanraakscherm samen te “knijpen” om uit te zoomen, en beweeg de punten uit elkaar om in te zoomen. U kunt ook in- en uitzoomen door te dubbeltikken.

Terug naar de vorige webpagina tijdens het browsen



Druk op .

Een koppeling gebruiken om een andere webpagina te openen tijdens het browsen

Tik op de koppeling. Als u de koppeling in een nieuw venster wilt openen, houdt u de koppeling aangetikt tot het menu wordt weergegeven en klikt u vervolgens op **[Openen in een nieuw venster]**.

Tekst binnen een webpagina zoeken tijdens het browsen

1. Druk op .
2. Tik op **[Meer]** → **[Zoeken op pagina]**.
3. Voer de gewenste tekst in de zoekbalk in.

4. Tik op  of  om de vorige of volgende vermelding van de tekst te markeren.
5. Tik op  om de zoekbalk te sluiten.

Een nieuw venster openen tijdens het browsen

U kunt nieuwe vensters openen en schakelen tussen verschillende pagina's tijdens het browsen.

1. Druk op .
2. Tik op **[Nieuw venster]**.

Schakelen tijdens vensters tijdens het browsen

1. Druk op .
2. Tik op **[Vensters]**.
3. Tik op de gewenste pagina.

Een snelkoppeling naar een webpagina toevoegen aan het beginscherm tijdens het browsen

1. Druk op .
2. Tik op **[Bladwijzers]** → **[Toevoegen]**.
3. Bewerk desgewenst de naam en het webadres van de webpagina en tik op **[OK]**.
4. Houd de bladwijzer aangetikt en tik op **[Snelkoppeling naar startpagina toevoegen]**.

Een koppeling naar de huidige webpagina delen tijdens het browsen

1. Druk op .
2. Tik op **[Meer]** → **[Pagina delen]**.
3. Tik op de app die u wilt gebruiken om de koppeling te delen.

Een bladwijzer toevoegen aan uw favoriete webpagina's

Met bladwijzers hebt u snel toegang tot uw favoriete webpagina's zonder dat u steeds het webadres hoeft in te voeren. Afhankelijk van uw mobiele aanbieder zijn er mogelijk standaard bladwijzers op uw telefoon geïnstalleerd.

Een bladwijzer toevoegen

1. Tik op **[Browser]** in het beginscherm of op **[Prog.lijst]**.
2. Navigeer naar de gewenste pagina.
3. Druk op .
4. Tik op **[Bladwijzers]** → **[Toevoegen]**.
5. Bewerk desgewenst de naam en het webadres van de webpagina en tik op **[OK]**.

Een bladwijzer openen

1. Tik op **[Browser]** in het beginscherm of op **[Prog.lijst]**.
2. Druk op .
3. Tik op **[Bladwijzers]**.
4. Selecteer de gewenste bladwijzer.

Een bladwijzer bewerken

1. Tik op **[Browser]** in het beginscherm of op **[Prog.lijst]**.
2. Druk op .
3. Tik op **[Bladwijzers]**.
4. Houd de bladwijzer aangetikt en tik op **[Bladwijzer bewerken]**.
5. Bewerk desgewenst de naam en het webadres van de webpagina en tik op **[OK]**.

Een bladwijzer verwijderen

1. Tik op **[Browser]** in het beginscherm of op **[Prog.lijst]**.
2. Druk op **☰**.
3. Tik op **[Bladwijzers]**.
4. Houd de bladwijzer aangetikt en tik op **[Bladwijzer verwijderen]**.
5. Tik op **[OK]**.

Downloaden vanaf webpagina's

Bestanden downloaden vanaf een webpagina

1. Tik op **[Browser]** in het beginscherm of op **[Prog.lijst]**.
2. Navigeer naar de gewenste pagina.
3. Houd de koppeling naar de gewenste afbeelding of het gewenste bestand aangetikt.
4. Tik op **[Afbeelding opslaan]** of **[Link opslaan]**.

Een download annuleren of een gedownload bestand verwijderen

1. Tik op **[Browser]** in het beginscherm of op **[Prog.lijst]**.
2. Druk op **☰**.
3. Tik op **[Meer]** → **[Downloads]**.
4. Schakel het selectievakje in voor het gewenste bestand en tik op **[Verwijderen]**.

Een gedownload bestand bekijken

1. Tik op **[Browser]** in het beginscherm of op **[Prog.lijst]**.
2. Druk op **☰**.
3. Tik op **[Meer]** → **[Downloads]**.
4. Tik op het gewenste bestand.
5. Selecteer de app voor het openen van het bestand indien u daarom wordt gevraagd.

Het optiemenu van de webbrowser gebruiken

Het optiemenu biedt snel toegang tot verschillende functies van de webbrowser, zoals hieronder wordt uitgelegd. U kunt het optiemenu openen door te drukken op **☰**.

- **[Nieuw venster]**: hiermee wordt een nieuw webbrowservenster geopend.
- **[Bladwijzers]**: hiermee wordt het scherm **[Bladwijzers]** geopend, waarin u bladwijzers kunt toevoegen en beheren. Het scherm biedt verder toegang tot de schermen **[Meest bezocht]** en **[Geschiedenis]**.
- **[Vensters]**: hiermee wordt een lijst met geopende webbrowservensters geopend, waarmee u kunt schakelen naar een ander venster.
- **[Vernieuwen]**: hiermee wordt de huidige webpagina opnieuw geladen.
- **[Volgende]**: hiermee wordt de volgende webpagina in de browsergeschiedenis geopend.
- **[Meer]**: hiermee wordt een lijst met webbrowserinstellingen geopend.

Webbrowserinstellingen wijzigen

U kunt de webbrowser naar wens aanpassen door verschillende instellingen te configureren, zoals de website die wordt gebruikt voor zoekacties, hoe webpagina's worden weergegeven, enzovoort. Hieronder worden enkele veelgebruikte instellingen beschreven.

1. Tik op **[Browser]** in het beginscherm of op **[Prog.lijst]**.
2. Druk op **☰**.
3. Tik op **[Meer]** → **[Instellingen]**.

4. Wijzig de gewenste instelling.
- **[Tekengrootte]**: hiermee wordt de tekstgrootte gewijzigd in de webbrowser.
 - **[Startpagina instellen]**: hiermee wordt de pagina ingesteld die wordt geopend wanneer u een nieuw webbrowservenster opent.
 - **[Geschiedenis wissen]**: hiermee wordt de lijst met eerder bekeken webpagina's (geschiedenis) gewist.
 - **[Zoekmachine instellen]**: hiermee wordt de website gewijzigd die wordt gebruikt voor webzoekacties.
 - **[Standaardinstellingen]**: hiermee worden webbrowserinstellingen hersteld naar de standaardwaarden.

Muziek

De app **[Muziek]** biedt directe toegang tot uw persoonlijke muziekverzameling die is opgeslagen op uw telefoon, zodat u uw favoriete muziek overal kunt meenemen.

Mediabestanden naar de telefoon kopiëren

De app **[Muziek]** detecteert alle mediabestanden die op uw telefoon zijn opgeslagen, zodat u de telefoon kunt gebruiken om naar uw muziek te luisteren. Als u naar uw muziek wilt luisteren, moet u deze eerst van uw computer naar uw telefoon kopiëren.

Mediabestanden van uw computer naar uw telefoon kopiëren







1. Gebruik de meegeleverde USB-kabel om de telefoon aan te sluiten op de computer.
2. Volg de instructies op uw telefoon en schakel de USB-opslagfunctie in.
 - Uw telefoon wordt op de computer weergegeven als een externe schijf.
3. Kopieer de gewenste bestanden naar uw telefoon.

Luisteren naar uw muziek

Bladeren door uw muziek

1. Tik op **[Muziek]** in het beginscherf of op **[Prog.lijst]**.
2. Tik op **[Artiesten]**, **[Albums]**, **[Nummers]** of **[Afspeellijsten]** om bestanden weer te geven op de gewenste categorie.
3. Blader door de lijst en tik op een bestand dat u wilt afspelen.

De afspelerregelaars gebruiken

-  Tik hierop om het afspelen te pauzeren.
-  Tik hierop om het afspelen te starten of hervatten.
-  Tik hierop om het huidige bestand te herhalen vanaf het begin. Houd aangetikt om terug te spoelen in het bestand.
-  Tik hierop om naar het volgende bestand te gaan. Houd aangetikt om vooruit te spoelen in het huidige bestand.
-  Tik hierop om informatie weer te geven over de huidige afspeellijst.
-  Tik hierop om shuffle in of uit te schakelen. Wanneer shuffle is ingeschakeld, worden nummers in willekeurige volgorde afgespeeld.
-  Tik hierop om continu afspelen in of uit te schakelen. Wanneer deze optie is ingeschakeld, wordt het huidige nummer of de huidige verzameling nummers herhaaldelijk afgespeeld.

Er zijn extra opties beschikbaar door op  te drukken tijdens het luisteren naar muziek.

- Tik op **[Bibliotheek]** om terug te gaan naar uw muziekbibliotheek.
- Tik op **[Party shuffle]** om een willekeurige afspeellijst te maken met muziek op uw telefoon.
- Tik op **[Toev. aan afspeellijst]** om het huidige nummer toe te voegen aan een afspeellijst.
- Tik op **[Gebruiken als beltoon]** om het huidige nummer te gebruiken als een beltoon.
- Tik op **[Verwijderen]** om het huidige nummer te verwijderen.

Een nummer aan een afspeellijst toevoegen

U kunt afspeellijsten van uw favoriete nummers maken en beheren.

1. Tik op **[Muziek]** in het beginscherm of op **[Prog.lijst]**.
2. Houd een bestandsnaam aangetikt totdat het contextmenu wordt weergegeven.
3. Tik op **[Toev. aan afspeellijst]**.
4. Voer een van de volgende handelingen uit:
 - Kies een bestaande afspeellijst.
 - Tik op **[Nieuw]** om een afspeellijst te maken en volg de instructies op het scherm.
 - Tik op **[Huidige afspeellijst]** om het bestand toe te voegen aan de huidige afspeellijst.

Een nummer in een afspeellijst afspelen

1. Tik op **[Muziek]** in het beginscherm of op **[Prog.lijst]**.
2. Tik op **[Afspeellijsten]**.
3. Selecteer een afspeellijst en selecteer een nummer dat u wilt afspelen.

Een nummer uit een afspeellijst verwijderen

Houd tijdens het bladeren in een afspeellijst de naam van een nummer aangetikt en tik op **[Verwijderen uit afspeellijst]**.

De volgorde van nummers in een afspeellijst wijzigen

Tik tijdens het bladeren in een afspeellijst op de titel van een nummer en sleep omhoog of omlaag om de volgorde te wijzigen.

Naam van een afspeellijst wijzigen

1. Tik op **[Muziek]** in het beginscherm of op **[Prog.lijst]**.
2. Houd een afspeellijst aangetikt totdat het contextmenu wordt weergegeven.
3. Tik op **[Naam wijzigen]**.
4. Voer de nieuwe naam in en tik op **[Opslaan]**.

Een afspeellijst verwijderen

1. Tik op **[Muziek]** in het beginscherm of op **[Prog.lijst]**.
2. Houd een afspeellijst aangetikt totdat het contextmenu wordt weergegeven.
3. Tik op **[Verwijderen]**.

Muziek op de achtergrond afspelen

Druk tijdens het afspelen van muziek op  om terug te gaan naar het beginscherm. U kunt andere apps gebruiken terwijl muziek wordt afgespeeld op de achtergrond. Als u wilt teruggaan naar de app **[Muziek]**, opent u het meldingenvenster door de statusbalk omlaag te slepen en tikt u op de naam van het huidige bestand.

Foto's en video's

Foto's maken en video's opnemen

Uw telefoon is voorzien van een zeer complete camera waarmee u foto's kunt maken en video's kunt opnemen.

U kunt de app **[Camera]** starten door op **[Camera]** in het begainscherm of op **[Prog.lijst]** te tikken.

Fotomodusscherm

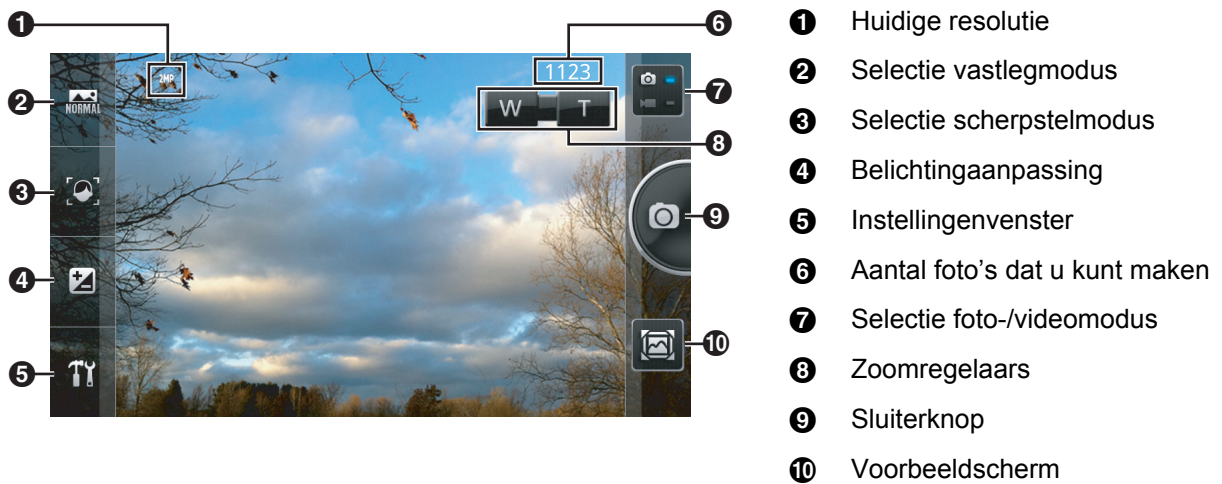



Foto's maken

1. Tik op **[Camera]** in het begainscherm of op **[Prog.lijst]**.
2. Tik op  om de fotomodus te selecteren.
3. Selecteer de gewenste vastlegmodus, opties en zoominstelling.
4. Houd de telefoon zo stil mogelijk en tik op .
 - De telefoon legt een foto vast, slaat deze op in het interne geheugen en geeft de foto tevens weer in het voorbeeldscherm ("Recente foto's en video's bekijken" (blz. 45)).

Videomodusscherm



Video's opnemen

1. Tik op **[Camera]** in het beginscherm of op **[Prog.lijst]**.
2. Tik op  om de videomodus te selecteren.
3. Selecteer de gewenste scènemodus, opties en zoominstelling.
4. Houd de telefoon zo stil mogelijk en tik op .
5. Tik op  om de opname te stoppen.
 - De telefoon slaat de video op in het interne geheugen en geeft de video tevens weer in het voorbeeldscherm ("Recente foto's en video's bekijken" (blz. 45)).

In- en uitzoomen







Tik op **T** en **W** om in en uit te zoomen. U kunt ook de zoomschuifregelaar schuiven wanneer deze wordt weergegeven.

Opmerking

- U kunt de zoominstelling niet aanpassen tijdens het opnemen van video's. Pas de zoominstelling aan voordat u de opname start.

Recente foto's en video's bekijken

Nadat u een afbeelding hebt gemaakt of de opname van een video hebt voltooid, wordt het voorbeeldscherm weergegeven. U kunt het voorbeeldscherm ook openen door op  te tikken. Afhankelijk van de camera-instellingen zijn in het voorbeeldscherm de volgende bewerkingen beschikbaar.

- Veeg naar links en rechts om te bladeren.
- Tik op  om terug te gaan naar de camera.
- Tik op  om de huidige foto of video te verwijderen.
- Tik op  om de huidige foto of video te delen via de gewenste methode.
- Tik op  om informatie over de huidige foto of video weer te geven.
- Tik op  om de huidige foto of video te verwijderen en terug te gaan naar de camera.
- Tik op  om het geselecteerde gebied voor de afbeelding van een contact te bevestigen en de foto toe te voegen aan een van je contacten, of de vastgelegde video voor de video-upload te bevestigen.

Instellingen fotomodus wijzigen

In de fotomodus zijn de volgende instellingen beschikbaar.

[Vastlegmodus]

Selecteer een vastlegmodus voor het soort foto's dat u wilt maken. U kunt ook de modus **[Scène]** gebruiken voor meer opties.

[Normaal]	Gebruik deze modus voor het maken van normale foto's.
[Continu]	Hiermee kunt u een reeks van maximaal 7 foto's maken. De telefoon maakt net zolang foto's als u  aangetikt houdt.
[Collage]	Hiermee kunt u meerdere foto's maken en ze in een leuke sjabloon plaatsen.
[Speldenprik]	Hiermee kunt u foto's maken met wazige donkere randen.
[Panorama]	Hiermee kunt u panoramafoto's maken.
[ID cont.pers.]	Hiermee kunt u een foto van iemand maken en deze toevoegen aan uw telefoonboek.

- [Schoonheid]** Hiermee kunt u huid een zachte uitstraling geven in uw foto's.
- [Lachen]** Hiermee kunt u automatisch foto's maken wanneer het onderwerp lacht.
- [Frame]** Hiermee kunt u leuke frames toevoegen aan uw foto's.
- [Stabilisatie]** De telefoon maakt een foto zodra de telefoon stil wordt gehouden, nadat op  is getikt.

[Scherpstelmodus]

Selecteer een scherpstelmodus op basis van de omstandigheden voor vastleggen en het gewenste onderwerp.

- [Autom.]** Wanneer u op  tikt, stelt de telefoon scherp op het onderwerp in het midden van het scherm en maakt vervolgens een foto.
- [Gezicht]** De telefoon stelt scherp op gezichten.
- [Aanraken]** Hiermee kunt u scherpstellen op een onderwerp door op het gewenste onderwerp op het scherm te tikken.
- [Oneindig]** De telefoon stelt scherp op een ver verwijderd landschap.
- [Doorgaan]** De scherpstelling van de telefoon wordt continu aangepast aan het onderwerp in het midden van het scherm.
- [Onderwerp]** Hiermee kunt u scherpstellen op een onderwerp door op het gewenste onderwerp op het scherm te tikken. Als het voorwerp beweegt of als u de telefoon beweegt, volgt de telefoon de beweging en blijft het voorwerp scherpgesteld.
- [Macro]** Selecteer deze modus wanneer u foto's maakt van voorwerpen die zeer dicht bij de telefoon zijn.

Belichting

Hiermee kunt u de algemene belichting van beelden aanpassen.

Instellingenvenster

[Scène]	Selecteer een scènemodus op basis van de omstandigheden voor vastleggen en het soort foto's dat u wilt maken.
	Opmerking
	<ul style="list-style-type: none"> Bepaalde scènemodi zijn niet beschikbaar, afhankelijk van de huidige vastlegmodus.
[Normaal]	De telefoon stelt de sluitersnelheid en het diafragma in op basis van de helderheid van het voorwerp.
[Portret]	Hiermee zien huidtinten er gezonder uit.
[Liggend]	Hiermee kunt u foto's maken van uitgestrekte landschappen door meer focus te geven aan ver verwijderde voorwerpen.
[Nacht]	Hiermee worden lagere sluitersnelheden gebruikt zodat u levendige foto's bij weinig licht kunt vastleggen.
[Sport]	Hiermee kunt u foto's maken van snelbewegende voorwerpen door de sluitersnelheid te verhogen. Dit werkt het best voor een opname bij een heldere hemel.
[Voedsel]	Hiermee kunt u foto's maken van voedsel met een natuurlijke kleur, die niet wordt beïnvloed door het omgevingslicht in keukens, restaurants, enzovoort.
[Achtergricht]	Als de lichtbron zich achter het voorwerp bevindt, wordt dit in deze modus gecompenseerd door het voorwerp lichter te maken.
[Tekenen]	Deze modus is handig voor een opname van dienstregelingen, kaarten, enzovoort.
[Sneeuw]	Hiermee wordt de belichting en witbalans aangepast zodat uw foto's van de sneeuw zo wit mogelijk worden weergegeven.
[Zonsondergang]	Hiermee kunt u levendige foto's van zonsondergangen maken.
[Huisdier]	Gebruik deze modus wanneer u foto's van dieren maakt.
[Effect]	Hiermee kunt u een kleureffect selecteren.
[Zelfontsp.]	Met de zelfontspanner kunt u 3, 5 of 10 seconden nadat u op  tikt, foto's maken.
[Fotoresolutie]	Hiermee kunt u selecteren met welk formaat de foto's worden vastgelegd.
[Fotokwaliteit]	Hiermee kunt u selecteren met welke kwaliteit de foto's worden vastgelegd.
[Witbalans]	Hiermee kunt u de algemene fotokleur aanpassen op basis van de lichtomstandigheden waarin u de foto's maakt.
[ISO]	Hiermee wordt bepaald hoe gevoelig de lens is voor licht.
[Helder maken]	Hiermee worden donkere gebieden in de foto's lichter gemaakt.
[GPS-locatie]	Hiermee wordt bepaald of locatiegegevens aan foto's wordt toegevoegd.
[Raster weerg.]	Hiermee wordt bepaald of een raster op het scherm wordt weergegeven.

[Controleren]	Hiermee wordt bepaald of het voorbeeldscherm wordt weergegeven nadat u een foto maakt.
[Herinstellen]	Hiermee worden alle instellingen van de fotomodus hersteld naar de standaardwaarde.

Instellingen videomodus wijzigen

In de videomodus zijn de volgende instellingen beschikbaar.

[Scènemodus]

Selecteer een scènemodus op basis van de omstandigheden voor vastleggen en het soort video's dat u wilt maken.

[Normaal]	Gebruik deze modus voor het opnemen van normale video's.
[Nacht]	Hiermee worden lagere sluitersnelheden gebruikt zodat u levendige video's bij weinig licht kunt vastleggen.
[Achtergricht]	Als de lichtbron zich achter het voorwerp bevindt, wordt dit in deze modus gecompenseerd door het voorwerp lichter te maken.
[Zonsondergang]	Hiermee kunt u zonsondergangen met een levendige kleur opnemen.
[Portret]	Hiermee zien huidtinten er gezonder uit.
[Sport]	Hiermee kunt u video's opnemen van snelbewegende voorwerpen door de sluitersnelheid te verhogen. Dit werkt het best voor een opname bij een heldere hemel.
[Tekenen]	Deze modus is handig voor video-opnamen van dienstregelingen, kaarten, enzovoort.
[Huisdier]	Gebruik deze modus wanneer u video's van dieren opneemt.
[Liggend]	Hiermee kunt u video's opnemen van uitgestrekte landschappen door meer focus te geven aan ver verwijderde voorwerpen.
[Voedsel]	Hiermee kunt u video's opnemen van voedsel met een natuurlijke kleur, die niet wordt beïnvloed door het omgevingslicht in keukens, restaurants, enzovoort.
[Sneeuw]	Hiermee wordt de belichting en witbalans aangepast zodat uw video's van de sneeuw zo wit mogelijk worden weergegeven.

[Resolutiemodus]

Hiermee kunt u selecteren met welk formaat de video's worden opgenomen.

Belichting

Hiermee kunt u de algemene belichting van beelden aanpassen.

Instellingenvenster

[Witbalans]	Hiermee kunt u de algemene fotokleur aanpassen op basis van de lichtomstandigheden waar u de video's opneemt.
[Effect]	Hiermee kunt u een kleureffect selecteren.
[Videokwal.]	Hiermee kunt u selecteren met welke kwaliteit de video's worden opgenomen.
[Audio opnemen]	Hiermee wordt bepaald of er ook audio wordt opgenomen wanneer u video's opneemt.

[Controleren]	Hiermee wordt bepaald of het voorbeeldscherm wordt weergegeven nadat u een video opneemt.
[Shot-modus]	Selecteer [E-mail] om opgenomen video's te beperken tot 2 MB.
[Herinstellen]	Hiermee worden alle instellingen van de videomodus hersteld naar de standaardwaarde.

Uw foto's en video's bekijken

U kunt de app **[Fotoalbum]** gebruiken om uw foto's en video's te bekijken.

U kunt de app **[Fotoalbum]** starten door op **[Fotoalbum]** in het beginscherm of op **[Prog.lijst]** te tikken.

Bladeren door uw fotoalbum

Scroll naar links en rechts. Tik op een foto of video om deze schermvullend weer te geven en druk op  om terug te gaan naar het album.

Foto's en video's op categorie bekijken

1. Tik tijdens het bladeren door uw fotoalbum op de knop in de linkerbovenhoek van het scherm.
 - De knop **[Alle best.]** wordt weergegeven wanneer u deze app de eerste keer gebruikt.
2. Selecteer een categorie.
3. Als een groep foto's wordt weergegeven, tikt u op de gewenste groep. Als afzonderlijke foto's worden weergegeven, tikt u op de gewenste foto.

Foto's en video's in een diavoorstelling bekijken

1. Druk wanneer een groep foto's wordt weergegeven op  en tik vervolgens op **[Diavoorstelling]**.
2. Configureer de diavoorstelling en tik op **[Start]**.

Opmerking

- Als een video in een diavoorstelling is opgenomen, wordt slechts een stilstand beeld van de video in de diavoorstelling weergegeven.

Foto's en video's op een kaart bekijken

Als aan een foto of video in uw fotoalbum geografische gegevens zijn gekoppeld, kunt u de foto of video op een kaart bekijken door op **[Krt]** te tikken.

Een foto in uw album delen (Afbeeldingsprong)

U kunt met de functie Afbeeldingsprong foto's en video's delen of ze eenvoudig naar andere apps verzenden.

1. Houd tijdens het bladeren door uw fotoalbum een foto of video aangetikt om de functie Afbeeldingsprong weer te geven.
2. Sleep de foto of video naar de gewenste locatie op het scherm.

Afbeeldingsprong configureren

1. Druk tijdens het bladeren door uw fotoalbum op  en tik vervolgens op **[Instellingen Afbeeldingsprong]**.
2. Sleep de gewenste actie naar een gebied van het scherm.
 - De actie is nu beschikbaar wanneer u Afbeeldingsprong gebruikt.

Kwaliteit van videobeelden verhogen

De telefoon kan de kwaliteit van videobeelden verhogen door het beeldcontrast automatisch aan te passen.

1. Druk in het beginscherm op ☰.
2. Tik op **[Instellingen]** → **[Weergave]** → **[Contrast aanpassen]**.

Opmerking

- Sommige video's kunnen niet worden aangepast, afhankelijk van de bestandsindeling en bestandsgrootte.

Andere beschikbare functies voor het bekijken van foto's en video's

De volgende opties zijn beschikbaar als u op ☰ drukt tijdens het bekijken van een foto of video op volledige schermgrootte.

- **[Delen]**: u kunt foto's en video's met anderen delen via verschillende apps.
- **[Verwijderen]**: u kunt foto's en video's verwijderen.
- **[Locatiegegevens]**: u kunt geografische gegevens aan foto's en video's toevoegen.
- **[Afbeelding bewerken]**: als op de telefoon een compatibele afbeeldingseditor is geïnstalleerd, kunt u hiermee een foto openen.
- **[Afbeelding instellen]**: u kunt instellen dat een foto wordt gebruikt als contactfoto of als achtergrond.
- **[Meer]**: klik hierop voor extra beschikbare functies.

Locatieservices

U kunt uw telefoon gebruiken om uw locatie te vinden. Verschillende apps kunnen deze informatie gebruiken om uiteenlopende services te bieden, zoals het zoeken naar winkels en restaurants in de buurt, het toevoegen van locatiegegevens aan foto's die u met uw telefoon maakt, of het tonen van uw locatie op een kaart. Uw telefoon kan de locatie bij benadering berekenen op basis van de draadloze netwerken in de buurt en door de GPS-antenne (Global Positioning System) te gebruiken die signalen van satellieten ontvangt. Het gebruik van draadloze netwerken om de locatie te bepalen werkt sneller, maar minder nauwkeurig. Het gebruik van GPS is nauwkeuriger maar werkt doorgaans langzamer en vereist een onbewolkte lucht. U kunt elk van deze functies in- of uitschakelen, of u kunt ze allebei inschakelen.

Opmerking

- De nauwkeurigheid van locatieservices kan niet worden gegarandeerd.

Locatieservices op basis van GPS inschakelen

1. Druk in het beginschermbalkje op .
2. Tik op **[Instellingen]** → **[Locatie en beveiliging]**.
3. Schakel het selectievakje **[GPS-satellieten]** in.

Opmerking

- Voor locatieservices op basis van GPS is een onbewolkte lucht nodig.

Draadloze locatieservices op netwerkbasis inschakelen

1. Druk in het beginschermbalkje op .
2. Tik op **[Instellingen]** → **[Locatie en beveiliging]**.
3. Schakel het selectievakje **[Draadloze netwerken]** in.

Google Maps



U kunt Google Maps gebruiken om uw huidige locatie te vinden en locatiespecifieke informatie op te vragen, zoals routebeschrijvingen en verkeersinformatie.

Start de app Google Maps door op **[Maps]** in het beginschermbalkje of op **[Prog.lijst]** te tikken.

Opmerking

- Voor Google Maps is een actieve mobiele-netwerkverbinding of Wi-Fi-verbinding vereist.
- In bepaalde gebieden is mogelijk geen kaart- en plaatsinformatie beschikbaar.

Google Maps gebruiken

Zoekvak	Hiermee kunt u tekst invoeren en plaatsen op de kaart zoeken.
	Hiermee kunt u specifieke plaatscategorieën zoeken, zoals restaurants en cafés.
	Hiermee kunt u specifieke informatie op de kaart weergeven, zoals verkeersinformatie en spoorlijnen.
	Hiermee vindt u uw huidige locatie op de kaart.

De Help-site van Google Maps weergeven

Druk tijdens het bekijken van de kaart op  en tik op **[Help]**.

Routebeschrijvingen opvragen

U kunt Google Maps gebruiken om een gedetailleerde routebeschrijving op te vragen als u per auto, openbaar vervoer of te voet wilt reizen.

Google Maps gebruiken om een routebeschrijving op te vragen

1. Tik op **[Maps]** in het beginscherf of op **[Prog.lijst]**.
2. Druk op .
3. Tik op **[Route]**.
4. Geef het gewenste beginpunt en eindpunt op.
5. Selecteer de gewenste manier van reizen.



Routebeschrijving opvragen voor het reizen per auto



Routebeschrijving opvragen voor het reizen per openbaar vervoer



Routebeschrijving opvragen voor het reizen te voet

6. Tik op **[Routebeschrijving]**.

Opmerking

- Uw bestemming wordt in de geschiedenis opgeslagen zodat u deze later eenvoudig opnieuw kunt selecteren als beginpunt of eindpunt.
- In bepaalde gebieden is mogelijk geen kaart- en plaatsinformatie beschikbaar.

Navigatie

De app **[Navigatie]** gebruikt de internetverbinding en GPS-antenne van uw telefoon om spraakgestuurde navigatie te bieden met aanwijzingen bij elke afslag.

[Navigatie] gebruiken

1. Tik op **[Navigatie]** in het beginscherf of op **[Prog.lijst]**.
2. Selecteer een van de volgende opties om uw bestemming in te voeren:
 - **[Bestemming inspreken]**: hiermee kunt u een bestemming opgeven door deze hardop te zeggen.
 - **[Bestemming typen]**: hiermee kunt u een bestemming opgeven door deze in te voeren met het toetsenbord.
 - **[Contacten]**: hiermee kunt u een bestemming opgeven door deze te selecteren in uw contacten.
 - **[Plaatsen met ster]**: hiermee kunt u een bestemming opgeven door deze te selecteren in uw **[Plaatsen met ster]** die u in Google Maps hebt gemaakt.
3. Volg de aanwijzingen zodra ze worden weergegeven.

Opmerking

- In bepaalde gebieden is mogelijk geen navigatie-informatie beschikbaar.

Places

Google Places biedt informatie over belangrijke locaties in de buurt.

Google Places gebruiken

1. Tik op **[Plaatsen]** in het beginscherf of op **[Prog.lijst]**.
2. Selecteer een categorie.
3. Selecteer een locatie en bekijk de informatie.

4. Tik op het bijbehorende pictogram voor meer informatie, zoals het telefoonnummer of om de locatie op de kaart te bekijken.

Opmerking

- In bepaalde gebieden is mogelijk geen kaart- en plaatsinformatie beschikbaar.

Latitude

Met Google Latitude kunt u uw locatie en status delen met uw vrienden, instant berichten en e-mails verzenden, oproepen plaatsen, enzovoort.

Opmerking

- U moet een Google-account aanmaken om deze functies te kunnen gebruiken.

Uw locatie- en statusinformatie delen met uw vrienden

U kunt uw locatie- en statusinformatie delen met vrienden die ook Latitude gebruiken.

1. Tik op **[Latitude]** in het beginscherm of op **[Prog.lijst]**.
2. Tik op .
3. Volg de instructies op het scherm om een vriend toe te voegen.
 - Wanneer uw vriend de uitnodiging accepteert, kunt u elkaars locatie- en statusinformatie bekijken.

Andere apps

IC-link

U kunt een IC-kaart gebruiken om acties op uw telefoon te activeren, zoals het openen van een veelgebruikte website of app, of het wijzigen van de app waarmee het beginscherm wordt weergegeven.

Een IC-kaart registreren bij de functie IC-link

1. Tik op **[NFC Starter]** in het beginscherm of op **[Prog.lijst]**.
 - Als er al een IC-kaart is geregistreerd, tikt u op **[Nieuw]** om een aanvullende kaart te registreren.
2. Volg de instructies op het scherm en raak de **[NFC]**-markering aan de achterkant van de telefoon met de IC-kaart aan.
3. Tik op **[Ja]**.
4. Voer een naam in voor de IC-kaart en tik op **[OK]** → **[Ja]**.
5. Selecteer de gewenste actie.
 - **[Startscherm wijzigen]**: hiermee kunt u de telefoon configureren om de app te wijzigen waarmee het beginscherm wordt weergegeven wanneer u de IC-kaart tegen de telefoon drukt.
 - **[Progr. st.]**: hiermee kunt u de telefoon configureren om een specifieke app te starten wanneer u de IC-kaart tegen de telefoon drukt.
 - **[Webpagina openen]**: hiermee kunt u de telefoon configureren om een specifieke website te openen wanneer u de IC-kaart tegen de telefoon drukt.
6. Configureer de actie en tik op **[OK]**.

Opmerking

- De telefoon kan geen IC-kaarten detecteren als de NFC-functie van de telefoon is uitgeschakeld. Bevestig de instelling door op  op het beginscherm te tikken, op **[Instellingen]** → **[Draadloos en netwerken]** te tikken en vervolgens zo nodig het selectievakje **[NFC]** in te schakelen.
- Bepaalde IC-kaarten kunnen mogelijk niet worden geregistreerd.
- Een IC-kaart die is geregistreerd voor gebruik met de schermvergrendelingsfunctie, kan niet met de functie IC-link worden gebruikt (zie “De schermvergrendeling configureren” (blz. 70)).

[NFC Starter] gebruiken

Wanneer u een IC-kaart bij de telefoon hebt geregistreerd voor gebruik met **[NFC Starter]**, raakt u de **[NFC]**-markering aan de achterkant van de telefoon met de IC-kaart aan om de geselecteerde actie te starten.

De naam wijzigen die is toegewezen aan een IC-kaart

1. Tik op **[NFC Starter]** in het beginscherm of op **[Prog.lijst]**.
2. Tik op het gewenste item.
3. Tik op **[Titel bewerken]**.
4. Voer een naam in voor de IC-kaart en tik op **[OK]** → **[Ja]**.

Een [NFC Starter]-actie verwijderen

1. Tik op **[NFC Starter]** in het beginscherm of op **[Prog.lijst]**.
2. Tik op het gewenste item.
3. Tik op **[Verwijderen]** → **[Ja]**.

Kladblok

De app **[Kladblok]** is een eenvoudige tekstverwerker waarmee u tekstnotities kunt invoeren. U kunt verschillende notities invoeren en opslaan, en u kunt de inhoud van een notitie delen met andere apps.

Een nieuwe notitie toevoegen

1. Tik op **[Kladblok]** in het beginscherf of op **[Prog.lijst]**.
2. Tik op **[Nieuwe notitie]**.
3. Voer de titel en vervolgens de tekst van de notitie in.
4. Druk twee keer op  wanneer u klaar bent.

Een notitie bewerken

1. Tik op **[Kladblok]** in het beginscherf of op **[Prog.lijst]**.
2. Tik op de gewenste notitie.
3. Bewerk de titel en tekst van de notitie naar wens.
4. Druk twee keer op  wanneer u klaar bent.

Een notitie verwijderen

1. Tik op **[Kladblok]** in het beginscherf of op **[Prog.lijst]**.
2. Houd de gewenste notitie aangetikt.
3. Tik op **[Verwijderen]** → **[OK]**.



Een notitie delen

1. Tik op **[Kladblok]** in het beginscherf of op **[Prog.lijst]**.
2. Houd de gewenste notitie aangetikt.
3. Tik op **[Delen]**.
4. Selecteer de app waarmee u de notitie wilt delen.
 - De titel en inhoud van de notitie wordt geopend in de geselecteerde app.
5. Gebruik de geselecteerde app naar wens.

Dictafoon

Met de app **[Dictafoon]** kunt u spraakmemo's opnemen en ze later afspelen.

Een spraakmemo opnemen

1. Tik op **[Dictafoon]** in het beginscherf of op **[Prog.lijst]**.
2. Tik op  om de opname te starten.
3. Tik op  om de opname te stoppen.

Een spraakmemo afspelen

1. Tik op **[Dictafoon]** in het beginscherf of op **[Prog.lijst]**.
2. Tik op de gewenste opname.
3. Gebruik de schermregelaars om het afspelen te pauzeren en hervatten, of schuif de balk om vooruit en achteruit te spoelen.

Andere functies

Houd de opname in de opnamelijst aangetikt om de titel te bewerken, of de opname te delen of te verwijderen. U kunt een opname ook gebruiken als beltoon.

Agenda

Met de app **[Agenda]** kunt u uw planning maken en beheren. Als u een Google-account hebt, kunt u ook de agenda van uw telefoon synchroniseren met de service Google Calendar.



De agendaweergave wijzigen

1. Tik op **[Agenda]** in het beginscherf of op **[Prog.lijst]**.
2. Druk op .
3. Tik op **[Dag]**, **[Week]** of **[Maand]**.

Meerdere agenda's weergeven

1. Tik op **[Agenda]** in het beginscherf of op **[Prog.lijst]**.
2. Druk op .
3. Tik op **[Meer]** → **[Agenda's]**.
4. Tik op de pictogrammen om de gewenste agenda's te verbergen, tonen of synchroniseren.
5. Tik op **[OK]**.

Een afspraak maken

1. Tik op **[Agenda]** in het beginscherf of op **[Prog.lijst]**.
2. Druk op .
3. Tik op **[Meer]** → **[Nieuwe afspraak]**.
4. Voer de afspraakgegevens in.
 - Als u een herinnering instelt, geeft de telefoon een herinnering weer op de ingestelde tijd en wordt  weergegeven in de statusbalk.
5. Tik op **[Gereed]**.

Uw maandelijkse planning weergeven

Wanneer u uw maandelijkse planning bekijkt, kunt u omhoog en omlaag vegen om tussen maanden te schakelen. Tik op een dag om uw planning voor die dag te bekijken.

Uw wekelijkse planning weergeven

Wanneer u uw wekelijkse planning bekijkt, kunt u omhoog en omlaag scrollen om uw weekplanning te bekijken, en naar links en rechts vegen om tussen weken te schakelen.

Uw dagelijkse planning weergeven

Wanneer u uw dagelijkse planning bekijkt, kunt u omhoog en omlaag scrollen om uw dagplanning te bekijken, en naar links en rechts vegen om tussen dagen te schakelen.

De gegevens van een afspraak bekijken

Tik op een afspraak terwijl u uw dagelijkse of wekelijkse planning bekijkt.

Een afspraak bewerken

1. Tik op **[Agenda]** in het beginscherf of op **[Prog.lijst]**.
2. Houd een afspraak aangetikt terwijl u uw dagelijkse of wekelijkse planning bekijkt.
3. Tik op **[Afspraak bewerken]**.
4. Bewerk de berichtgegevens en tik op **[Gereed]**.

Een afspraak verwijderen

1. Tik op **[Agenda]** in het beginscherf of op **[Prog.lijst]**.
2. Houd een afspraak aangetikt terwijl u uw dagelijkse of wekelijkse planning bekijkt.

3. Tik op **[Afspraak verwijderen]** → **[OK]**.

Een afspraak negeren of snooze selecteren

1. Wanneer  in de statusbalk wordt weergegeven, opent u het meldingenvenster door op de statusbalk te tikken en met uw vinger omlaag te slepen.
2. Tik op de afspraak.
3. Tik op **[5 min. uitstellen]** of **[Allemaal verwijderen]**.

Agenda-instellingen wijzigen

1. Tik op **[Agenda]** in het beginscherf of op **[Prog.lijst]**.
2. Druk op .
3. Tik op **[Meer]** → **[Instellingen]**.
4. Wijzig de gewenste instellingen.

YouTube

U hebt met uw telefoon toegang tot de YouTube-service voor het delen van video's om video's te bekijken die zijn geüpload door andere YouTube-gebruikers. Als u een YouTube-account hebt, kunt u ook video's uploaden vanaf uw telefoon.

Een video bekijken

1. Tik op **[YouTube]** in het beginscherf of op **[Prog.lijst]**.
2. Blader in de lijst met video's en tik op de gewenste video.
3. Nadat de video is gestart, kunt u het afspelen regelen met de weergegeven regelaars.
 - U kunt uw telefoon roteren en de video's in de liggende weergavemodus bekijken.

Een video zoeken

1. Tik op **[YouTube]** in het beginscherf of op **[Prog.lijst]**.
2. Tik op .
3. Voer de zoektekst in en tik op .

Een video uploaden die al is opgeslagen op de telefoon

1. Tik op **[YouTube]** in het beginscherf of op **[Prog.lijst]**.
2. Druk op .
3. Tik op **[Uploaden]**.
4. Selecteer de gewenste app en blader naar de video op de telefoon die u wilt uploaden.
5. Volg de instructies op het scherm.

Een video opnemen voor een upload

1. Tik op **[YouTube]** in het beginscherf of op **[Prog.lijst]**.
2. Tik op .
3. Wanneer de app **[Camera]** wordt gestart, neemt u een video op (zie "Video's opnemen" (blz. 45)).
4. Wanneer de opname is voltooid, volgt u de instructies op het scherm om de video te uploaden.

Kwaliteit van videobeelden verhogen

De telefoon kan de kwaliteit van videobeelden verhogen door het beeldcontrast automatisch te corrigeren.

1. Druk in het beginscherf op .
2. Tik op **[Instellingen]** → **[Weergave]** → **[Contrast aanpassen]**.

Opmerking

- Sommige video's kunnen niet worden gecorrigeerd, afhankelijk van de bestandsindeling en bestandsgrootte.

Android Market

Android Market biedt u een eenvoudige en snelle manier om nieuwe apps voor uw telefoon te vinden. U kunt kiezen uit een groot aanbod gratis en betaalde apps, van games en entertainment tot productiviteitsapps. Als u Android Market wilt gebruiken, moet u een Google-account hebben en uw telefoon moet verbinding met internet kunnen maken.

Opmerking

- Android Market is mogelijk niet beschikbaar in bepaalde gebieden.

Betalingsopties

Alle aankopen van betaalde apps van Android Market worden afgehandeld door Google Wallet. Google Wallet is een online betalingsverwerkingservice, die services biedt zoals bescherming tegen creditcardfraude en informatie over uw betalingsgeschiedenis.

Opmerking

- Betaalde apps zijn niet beschikbaar in alle gebieden.
- Directe facturering door de leverancier is ook mogelijk, afhankelijk van uw mobiele aanbieder en regio.

Apps zoeken en downloaden

Gratis en betaalde apps downloaden

1. Tik op **[Market]** in het beginscherm of op **[Prog.lijst]**.
2. Zoek de app die u wilt downloaden door in de verschillende categorieën te bladeren of de zoekfunctie te gebruiken.
3. Tik op de app om meer informatie over de app te bekijken.
4. Volg de instructies op het scherm om de app te downloaden en/of kopen.
 - Er wordt een scherm weergegeven met informatie over waartoe de geselecteerde app toegang heeft als deze gegevens of functies op uw telefoon moet openen of beheren. Lees deze informatie zorgvuldig door aangezien dit grote gevolgen kan hebben voor de prestaties en functionaliteit van uw telefoon.
5. Als het een betaalde app betreft, selecteert u de gewenste betalingsmethode om de aankoop te voltooien.

De gegevens voor een app wissen

U kunt de gegevens voor een app wissen. Dit kan nodig zijn als het geheugen van de app vol is, als u inkomende e-mail-, SMS- of andere berichten in een app wilt verwijderen, of de topscores van een game wilt wissen.

Alle gegevens voor een app wissen

1. Druk in het beginscherm op .
2. Tik op **[Instellingen]** → **[Apps]** → **[Toepassingen beheren]**.
3. Tik op de gewenste app.
4. Tik op **[Gegevens wissen]** → **[OK]**.

Opmerking

- U kunt voor sommige apps mogelijk geen gegevens wissen.

Geïnstalleerde apps verwijderen

1. Druk in het beginscherm op .
2. Tik op **[Instellingen]** → **[Apps]** → **[Toepassingen beheren]**.
3. Tik op de gewenste app.
4. Tik op **[Verwijderen]** → **[OK]**.

Opmerking

- U kunt sommige vooraf geïnstalleerde apps mogelijk niet verwijderen.

Machtigingen

Voor een correcte werking hebben sommige apps toegang nodig tot informatie die op uw telefoon is opgeslagen of informatie over uw telefoon. Voor sommige apps moet bijvoorbeeld uw geografische locatie bekend zijn zodat ze u relevante informatie kunnen bieden. Sommige apps kunnen hun machtiging misbruiken en uw locatie melden, of uw gegevens verwijderen of stelen. Installeer en machtig alleen apps die u vertrouwt.

Machtigingen voor apps bekijken

1. Druk in het beginscherm op .
2. Tik op **[Instellingen]** → **[Apps]** → **[Toepassingen beheren]**.
3. Tik op de gewenste app.
4. Bevestig de gewenste items onder de titel **[Machtigingen]**.

Apps van onbekende bronnen installeren

Het installeren van apps van onbekende bronnen, zoals andere markten dan Android Market, kan uw telefoon beschadigen. Installaties van onbekende bronnen worden standaard geblokkeerd. U kunt deze instelling echter wijzigen om installaties van onbekende bronnen toe te staan.

Installatie van apps van onbekende bronnen toestaan

1. Druk in het beginscherm op .
2. Tik op **[Instellingen]** → **[Apps]**.
3. Schakel het selectievakje **[Onbekende bronnen]** in.
4. Lees het bericht en tik op **[OK]**.

Verbinding maken met andere apparaten

Draadloze *Bluetooth*-technologie

De draadloze *Bluetooth*-technologie maakt communicatie op korte afstand (ongeveer 10 m) mogelijk, bijvoorbeeld voor de overdracht van spraak-, audio- en andere gegevens, tussen *Bluetooth*-compatibele apparaten, zoals telefoons, handsfree accessoires en computers.

Met de draadloze *Bluetooth*-technologie kunt u gebruikmaken van een groot aantal functies. U kunt bijvoorbeeld verbinding maken met een compatibele headset en aan de telefoon praten of naar muziek luisteren. Of u kunt verbinding maken met het stereosysteem in uw auto en luisteren naar muziek en andere inhoud die op uw telefoon is opgeslagen via dit systeem, of handsfree bellen in de auto. U kunt de draadloze *Bluetooth*-technologie ook gebruiken om via een ander *Bluetooth*-apparaat gegevens te verzenden en te ontvangen, zoals foto's, video's en contacten.



Bluetooth-instellingen

Als u uw telefoon met een ander *Bluetooth*-apparaat wilt gebruiken, moet u eerst uw telefoon en het andere apparaat bij elkaar registreren. Dit wordt "koppelen" genoemd. Om te kunnen koppelen, moeten uw telefoon en het andere apparaat elkaar kunnen vinden via de draadloze *Bluetooth*-technologie. Hiervoor moet uw telefoon "vindbaar" worden gemaakt door het andere apparaat, en omgekeerd.

Opmerking

- De compatibiliteit van functies tussen *Bluetooth*-apparaten kan verschillen.

De *Bluetooth*-functie van uw telefoon inschakelen

1. Druk in het beginscherm op .
2. Tik op **[Instellingen]** → **[Draadloos en netwerken]**.
3. Schakel het selectievakje **[Bluetooth]** in.
 - Wanneer de *Bluetooth*-functie is ingeschakeld, wordt  in de statusbalk weergegeven.

Een *Bluetooth*-apparaat met de telefoon koppelen

Gebruik deze procedure om het koppelen van uw telefoon te starten, bijvoorbeeld om te koppelen met een *Bluetooth*-headset.

1. Druk in het beginscherm op .
2. Tik op **[Instellingen]** → **[Draadloos en netwerken]** → **[Bluetooth-instellingen]**.
3. Stel het andere *Bluetooth*-apparaat in op de koppelingsmodus of vindbare modus.
 - Raadpleeg de bedieningsinstructies van het andere apparaat voor meer informatie.
4. Tik op **[Scannen naar apparaten]**.
 - De telefoon geeft de namen weer van alle *Bluetooth*-apparaten die kunnen worden gevonden.
5. Tik op de naam van het apparaat dat u met de telefoon wilt koppelen.
6. Voer de toegangscode van het andere apparaat in als hierom wordt gevraagd.

Opmerking

- U kunt de koppeling en verbindingstatus van andere *Bluetooth*-apparaten bevestigen in de lijst **[Bluetooth-apparaten]**.

Verbinding maken met een gekoppeld *Bluetooth*-apparaat

Wanneer u een ander *Bluetooth*-apparaat met uw telefoon hebt gekoppeld, moet u mogelijk verbinding maken met het apparaat om het te kunnen gebruiken. (Dit is meestal het geval met *Bluetooth*-headsets.)

1. Druk in het beginscherm op .
2. Tik op **[Instellingen]** → **[Draadloos en netwerken]** → **[Bluetooth-instellingen]**.

3. Tik op de naam van het apparaat in de lijst **[Bluetooth-apparaten]**.

Opmerking

- Hoewel uw telefoon met meerdere *Bluetooth*-apparaten kan worden gekoppeld, kan elk *Bluetooth*-profiel (telefoon en audio) slechts met één apparaat tegelijk worden gekoppeld.

Telefoonnaam invoeren

U kunt een naam invoeren voor uw telefoon zodat deze eenvoudig met andere apparaten kan worden herkend wanneer uw telefoon vindbaar is.

1. Druk in het beginscherm op .
2. Tik op **[Instellingen]** → **[Draadloos en netwerken]** → **[Bluetooth-instellingen]**.
3. Zorg dat de *Bluetooth*-functie van de telefoon is ingeschakeld.
4. Tik op **[Apparaatnaam]**.
5. Voer de naam in en tik op **[OK]**.

De telefoon koppelen met een ander *Bluetooth*-apparaat

Gebruik deze procedure als u het koppelen van uw telefoon met een ander *Bluetooth*-apparaat wilt starten vanaf het andere apparaat, bijvoorbeeld wanneer u de telefoon wilt koppelen met een *Bluetooth*-compatibel autostereosysteem.

1. Druk in het beginscherm op .
2. Tik op **[Instellingen]** → **[Draadloos en netwerken]** → **[Bluetooth-instellingen]**.
3. Zorg dat de *Bluetooth*-functie van de telefoon is ingeschakeld.
4. Schakel het selectievakje **[Kan worden gevonden]** in.
 - De telefoon wordt standaard gedurende 2 minuten in de vindbare modus gezet. U kunt dit wijzigen met de instelling **[Time-out voor vindbaarheid]**.
 - Op de telefoon wordt weergegeven hoelang de vindbare modus nog duurt.
5. Bedien het andere apparaat om de telefoon te koppelen met het andere apparaat.
 - Raadpleeg de bedieningsinstructies van het andere apparaat voor meer informatie.
6. Gebruik de telefoon om de toegangscode van het andere apparaat in te voeren als hierom wordt gevraagd.

Verbinding verbreken met een *Bluetooth*-apparaat

1. Druk in het beginscherm op .
2. Tik op **[Instellingen]** → **[Draadloos en netwerken]** → **[Bluetooth-instellingen]**.
3. Houd de naam van het apparaat aangetikt in de lijst **[Bluetooth-apparaten]**.
4. Tik op **[Verbinding verbreken]**.

Opmerking

- Apparaten waarmee de verbinding is verbroken, zijn nog wel gekoppeld met uw telefoon. Tik op **[Verbinding verbreken en koppeling opheffen]** als u de verbinding wilt verbreken en tevens de koppeling ongedaan wilt maken.

De koppeling met een *Bluetooth*-apparaat ongedaan maken

1. Druk in het beginscherm op .
2. Tik op **[Instellingen]** → **[Draadloos en netwerken]** → **[Bluetooth-instellingen]**.
3. Houd de naam van het apparaat aangetikt in de lijst **[Bluetooth-apparaten]**.
4. Tik op **[Koppeling ongedaan maken]** of **[Verbinding verbreken en koppeling opheffen]**.

Gegevens verzenden naar een *Bluetooth*-apparaat

1. Gebruik een van de apps op de telefoon om de gegevens te selecteren die u wilt verzenden.
2. Selecteer de optie voor delen of verzenden van de app.

3. Selecteer de *Bluetooth*-optie.
4. Selecteer het doelapparaat.

Gegevens ontvangen van een *Bluetooth*-apparaat

1. Verzend de gegevens naar uw telefoon vanaf het verzendende apparaat.
 - Raadpleeg de bedieningsinstructies van het andere apparaat voor meer informatie.
2. Open het meldingenvenster van de telefoon en tik op **[Delen via Bluetooth: inkomend bestand]** → **[Accepteren]**.

USB

U kunt de meegeleverde USB-kabel gebruiken om uw telefoon aan te sluiten op uw computer. Zo kunt u gegevens tussen uw telefoon en computer kopiëren, wat handig is als u een back-up van de gegevens op uw telefoon wilt maken en opslaan op uw computer, of als u uw telefoon als draagbaar gegevensopslagapparaat wilt gebruiken.

U kunt ook de netwerkverbinding van uw telefoon met uw computer delen via USB. Dit wordt “USB-tethering” genoemd. Zo hebt u met uw computer toegang tot internet en kunt u e-mail controleren, gegevens downloaden, enzovoort, ook als u niet thuis bent of op kantoor zonder Wi-Fi-service.

USB-opslag

Wanneer u uw telefoon via USB op een computer aansluit, herkent de computer uw telefoon als een verwisselbare schijf, zodat u gegevens tussen de twee apparaten kunt kopiëren.

1. Gebruik de meegeleverde USB-kabel om de telefoon aan te sluiten op de computer.
 - Het scherm USB-massaopslag wordt weergegeven. Als dit scherm niet wordt weergegeven, opent u het meldingenvenster en tikt u op de USB-melding.
2. Tik op **[USB-opslag inschakelen]** → **[OK]**.
 - Als u een app uitvoert die het interne geheugen gebruikt, moet u mogelijk de app sluiten om toegang tot het interne geheugen te krijgen.
3. Wacht tot de computer de telefoon heeft herkend als een externe schijf en navigeer vervolgens naar het geheugen van de telefoon.

BELANGRIJK

- Verbreek de verbinding tussen de telefoon en de computer niet wanneer gegevens worden overgedragen. Anders kunnen gegevens op uw telefoon beschadigd raken. Als u de verbinding met de telefoon veilig wilt verbreken, gaat u terug naar het scherm USB-massaopslag (tik zo nodig op het item in het meldingenvenster) en tikt u op **[USB-opslag uitschakelen]**.

USB-tethering

1. Druk in het beginscherm op .
2. Tik op **[Instellingen]** → **[Draadloos en netwerken]** → **[Tethering en draagbare hotspot]**.
3. Schakel het selectievakje **[USB-tethering]** in.
 - Wanneer tethering is ingeschakeld, worden de volgende pictogrammen weergegeven in de statusbalk en het meldingenvenster.



Wordt weergegeven wanneer USB-tethering is ingeschakeld



Wordt weergegeven wanneer zowel USB-tethering als hotspot (zie “De telefoon configureren als Wi-Fi-hotspot” (blz. 24)) is ingeschakeld

Opmerking

- Schakel **[USB-tethering]** uit wanneer u klaar bent met USB-tethering.

- U kunt niet tegelijk USB-tethering gebruiken en het geheugen van uw telefoon benaderen via een USB-kabel.
- U moet mogelijk uw computer configureren voor toegang tot internet wanneer u USB-tethering gebruikt. Ga naar www.android.com/tether voor de meest recente informatie.

DLNA (inhoud streamen)

De app **[DLNA]** is een app voor het streamen van multimedia-inhoud waarmee u de telefoon draadloos kunt verbinden met andere DLNA-compatibele netwerkapparaten. Met DLNA-compatibele apparaten, waaronder uw telefoon, kunt u inhoud naar andere DLNA-compatibele apparaten streamen en inhoud tussen apparaten kopiëren of overdragen. Dit betekent dat u ook multimedia-inhoud kunt bekijken als het op een ander apparaat is opgeslagen.

Opmerking

- Raadpleeg de bedieningsinstructies van het DLNA-compatibele apparaat voor meer informatie.
- Als u deze functie wilt gebruiken, moet elk apparaat worden verbonden met hetzelfde netwerk. U moet ook uw telefoon met dit netwerk verbinden via Wi-Fi.

Inhoud bekijken die op een ander apparaat is opgeslagen

1. Tik op **[DLNA]** in het beginscherf of op **[Prog.lijst]**.
2. Tik op **[Externe apparaten]**.
3. Selecteer het gewenste apparaat.
4. Blader door de inhoud en selecteer het gewenste item.

Inhoud van de telefoon verzenden naar een ander apparaat

U kunt met uw telefoon inhoud van uw telefoon naar een ander apparaat kopiëren, of dergelijke inhoud streamen zonder deze te kopiëren.

Opmerking

- Als u deze functie wilt gebruiken, moet u eerst de functie Afbeeldingsprong in de app **[Fotoalbum]** configureren. Voeg **[Uploaden (DLNA)]** toe als u de inhoud naar het andere apparaat wilt kopiëren, en voeg **[Afspelen via extern apparaat (DLNA)]** toe als u de inhoud naar het andere apparaat wilt streamen (zonder te kopiëren). Zie "Afbeeldingsprong configureren" (blz. 49) voor meer informatie.
1. Tik op **[DLNA]** in het beginscherf of op **[Prog.lijst]**.
 2. Tik op **[Lokale inhoud]**.
 - De app **[Fotoalbum]** wordt geopend.
 3. Blader naar de gewenste afbeelding of video en selecteer deze.
 4. Houd de afbeelding of video aangetikt om de functie Afbeeldingsprong weer te geven.
 5. Sleep de afbeelding of video naar **[Uploaden (DLNA)]** (om te kopiëren) of **[Afspelen via extern apparaat (DLNA)]** (om te streamen).

Opmerking

- Als u het doelapparaat wilt instellen of wijzigen tijdens het uploaden (kopiëren) van inhoud, start u de app **[DLNA]**, tikt u op **[Instellingen]**, tikt u op het item onder **[Uploaden naar]** en selecteert u vervolgens de service.

De telefoon als mediaserver gebruiken

1. Tik op **[DLNA]** in het beginscherf of op **[Prog.lijst]**.
2. Tik op **[Mediaserver]**.
 - Wanneer de mediaserver van uw telefoon actief is, kunnen andere DLNA-compatibele apparaten naar inhoud op uw telefoon bladeren en deze weergeven.

3. Druk op  om de mediaserver te stoppen.

Synchroniseren, back-ups maken en herstellen

U kunt informatie op uw telefoon synchroniseren met informatie die ergens anders is opgeslagen. Hierdoor kunt u zorgen dat de meest recente bestanden, e-mails, agenda-afspraken en andere informatie op uw telefoon en andere apparaten up-to-date zijn.

Synchroniseren met uw Google-account

Met Google Sync kunt u uw telefoon synchroniseren met uw Gmail-account, Google Calendar-afspraken en uw Google-contacten. U moet een Google-account aanmaken om deze functies te kunnen gebruiken.

Een Google-account toevoegen

Gebruik deze procedure als u nog geen Google-account hebt toegevoegd aan uw telefoon of als u een extra account wilt toevoegen.

1. Druk in het beginscherm op .
2. Tik op **[Instellingen]** → **[Accounts & synchronisatie]**.
3. Tik op **[Account toevoegen]** → **[Google]**.
4. Volg de instructies op het scherm.

Synchronisatiefuncties inschakelen

1. Druk in het beginscherm op .
2. Tik op **[Instellingen]** → **[Accounts & synchronisatie]**.
3. Schakel het selectievakje **[Achtergrondgegevens]** in.
4. Schakel het selectievakje **[Auto-synchronisatie]** in.



Opmerking

- We raden aan een back-up van uw gegevens te maken voordat u deze synchroniseert.

Synchronisatie inschakelen voor specifieke functies

1. Druk in het beginscherm op .
2. Tik op **[Instellingen]** → **[Accounts & synchronisatie]**.
3. Controleer dat **[Achtergrondgegevens]** en **[Auto-synchronisatie]** zijn ingeschakeld.
4. Selecteer de accountnaam.
5. Tik op de gewenste items om het bijbehorende selectievakje in of uit te schakelen.

Handmatig synchroniseren met uw Google-account

1. Druk in het beginscherm op .
2. Tik op **[Instellingen]** → **[Accounts & synchronisatie]**.
3. Selecteer de accountnaam.
4. Druk op .
5. Tik op **[Nu synchroniseren]**.

Een Google-account verwijderen

1. Druk in het beginscherm op .
2. Tik op **[Instellingen]** → **[Accounts & synchronisatie]**.
3. Schakel het selectievakje **[Auto-synchronisatie]** in.
4. Selecteer de accountnaam.
5. Tik op **[Account verwijderen]**.
6. Tik nogmaals op **[Account verwijderen]** om te bevestigen.

Opmerking

- U kunt alle Google-accounts verwijderen behalve het eerste account dat in de telefoon is geregistreerd. Als u het eerste account wilt verwijderen, moet u de telefoon opnieuw instellen. Zie "De telefoon opnieuw instellen" (blz. 80) voor meer informatie.

Uw zakelijke e-mail, agenda en contacten synchroniseren

U kunt uw telefoon gebruiken voor toegang tot uw zakelijke e-mailaccount, agenda-afspraken en contacten.

Opmerking

- Voor deze functie is vereist dat uw instelling gebruikmaakt van een Microsoft Exchange-server.

Zakelijke e-mail, agenda en contacten instellen

1. Druk in het beginscherm op .
2. Tik op **[Instellingen]** → **[Accounts & synchronisatie]**.
3. Zorg dat het selectievakje **[Auto-synchronisatie]** is ingeschakeld.
4. Tik op **[Account toevoegen]** → **[Zakelijk]**.
5. Volg de instructies op het scherm om uw account in te stellen.
 - Als de instellingen voor uw zakelijke account niet automatisch worden gevonden, moet u het account mogelijk handmatig configureren. Neem contact op met de netwerkbeheerder van uw instelling voor meer informatie.

Instellingen voor uw zakelijke e-mail, agenda en contacten wijzigen

U kunt instellingen, zoals synchronisatie-interval en meldingsinstellingen, wijzigen voor uw zakelijke account.

1. Druk in het beginscherm op .
2. Tik op **[Instellingen]** → **[Accounts & synchronisatie]**.
3. Selecteer uw zakelijke account.
4. Tik op **[Accountinstellingen]**.
5. Wijzig de gewenste accountinstellingen.

Een zakelijk account verwijderen

1. Druk in het beginscherm op .
2. Tik op **[Instellingen]** → **[Accounts & synchronisatie]**.
3. Selecteer uw zakelijke account.
4. Tik op **[Account verwijderen]**.
5. Tik nogmaals op **[Account verwijderen]** om te bevestigen.

Een back-up op de USB-opslag maken

U kunt de functie **[Back-up USB-opslag]** gebruiken om een back-up van de gegevens op uw telefoon, zoals uw contacten en SMS-berichten, naar een back-upbestand te maken dat is opgeslagen op de USB-opslag van de telefoon (het interne geheugen). U kunt het back-upbestand later gebruiken om gegevens op uw telefoon te herstellen en u kunt de back-upbestanden verwijderen als dit nodig is.

Een back-up van gegevens maken

1. Druk in het beginscherm op .
2. Tik op **[Instellingen]** → **[Back-up & herstellen]** → **[Back-up USB-opslag]** → **[Back-up maken op USB-opslag]**.
3. Voer het terminalwachtwoord in en tik op **[OK]**.
4. Selecteer het type gegevens waarvan u een back-up wilt maken en tik vervolgens op **[Ja]**.

5. Tik op **[OK]**.

Opmerking

- Controleer of de batterij is opgeladen voordat u een back-up van gegevens maakt.

Back-upgegevens terugzetten

1. Druk in het beginscherm op .
2. Tik op **[Instellingen]** → **[Back-up & herstellen]** → **[Back-up USB-opslag]** → **[Gegevens terugz. op tel.]**.
3. Voer het terminalwachtwoord in en tik op **[OK]**.
4. Selecteer het type gegevens dat u wilt terugzetten.
5. Selecteer de gewenste optie.
 - **[Vervangen]**: de back-upgegevens vervangen de huidige gegevens.
 - **[Toevoegen]**: de back-upgegevens worden toegevoegd aan de huidige gegevens.
6. Selecteer de gegevens die u wilt herstellen en tik op **[Ja]**.
7. Tik op **[OK]**.

Opmerking

- Controleer of de batterij is opgeladen voordat u gegevens herstelt.

Back-upgegevens verwijderen

1. Druk in het beginscherm op .
2. Tik op **[Instellingen]** → **[Back-up & herstellen]** → **[Back-up USB-opslag]** → **[Back-upgegevens verwijderen]**.
3. Voer het terminalwachtwoord in en tik op **[OK]**.
4. Selecteer het type gegevens dat u wilt verwijderen.
5. Selecteer de gegevens die u wilt verwijderen en tik op **[Verwijderen]**.
6. Tik op **[Ja]** → **[OK]**.

Een back-up naar een computer maken

U kunt de app **[Back-up pc]** gebruiken om een back-up te maken van de foto's op uw telefoon en het back-upbestand op een computer op te slaan.

[Back-up pc] configureren

Als u een back-up wilt maken, moet u eerst informatie opgeven over de computer, waaronder de computernaam, de gebruikersnaam, het wachtwoord en de naam van de gedeelde map waarin de back-ups worden opgeslagen.

1. Tik op **[Back-up pc]** in het beginscherm of op **[Prog.lijst]**.
2. Druk op .
3. Tik op **[Instellingen]**.
4. Tik op elk item en voer de juiste informatie in over uw computer.
 - U kunt ook op **[Instellingenwizard]** tikken om automatisch te zoeken naar beschikbare computers en gedeelde mappen in het netwerk.
5. Tik op **[Verbindingstest]** om te controleren of de instellingen juist zijn.
 - Als een foutbericht wordt weergegeven, controleert u de instellingen en probeert u het nogmaals.

Een back-up van uw gegevens maken

1. Tik op **[Back-up pc]** in het beginscherm of op **[Prog.lijst]**.
2. Selecteer de gewenste back-upoptie.
 - **[Alle gegevens]**: hiermee wordt een back-up gemaakt van alle foto's.

- **[Sinds laatste back-up]**: hiermee wordt een back-up gemaakt van alle foto's die zijn gemaakt of gewijzigd sinds de laatste back-up.
 - **[Datum opgeven]**: hiermee wordt een back-up gemaakt van foto's die op een opgegeven datum zijn gemaakt of gewijzigd.
3. Volg de instructies op het scherm en start de back-up.

Telefoonbeveiliging

Er zijn verschillende manieren om uw telefoon te vergrendelen.

- **Het scherm vergrendelen:** dit zorgt ervoor dat u niet per ongeluk op uw telefoon tikt en deze onbedoeld activeert. U kunt het scherm ook vergrendelen met een beveiligingsmethode om toegang tot uw telefoon door onbevoegden te voorkomen. Wanneer het scherm vergrendeld is, moet u deze ontgrendelen voordat uw telefoon kan worden gebruikt. Wanneer het scherm ontgrendeld is, heeft de gebruiker toegang tot de telefoon en de instellingen.
- **Uw gegevens verbergen:** u kunt toegang tot belangrijke gegevens door onbevoegden voorkomen door de gegevens op te slaan in een virtuele kluis. U kunt ook volledige e-mailaccounts in de kluis opslaan, zodat de accounts niet zichtbaar zijn wanneer de kluis gesloten is.
- **Telefooninstellingen beschermen:** u kunt een terminalwachtwoord (telefoonwachtwoord) instellen om toegang tot bepaalde telefooninstellingen door onbevoegden te voorkomen. Wanneer de gebruiker bepaalde instellingen wil wijzigen, wordt gevraagd het terminalwachtwoord in te voeren.
- **Uw SIM-kaart beschermen:** u kunt de SIM-kaart vergrendelen om ongevoegd gebruik van de kaart te voorkomen, zelfs wanneer deze wordt verwijderd en in een andere telefoon wordt geplaatst. Wanneer de SIM-kaart vergrendeld is, moet u deze elke keer dat de telefoon wordt ingeschakeld, ontgrendelen. Als de ontgrendelingscode 3 keer onjuist wordt ingevoerd, kan deze alleen worden ontgrendeld met de PUK-code (Personal Unblocking Key) die door de aanbieder is verstrekt.



Het scherm vergrendelen

U kunt uw scherm vergrendelen om te voorkomen dat onbevoegden toegang krijgen tot uw telefoon.

De schermvergrendeling configureren

1. Tik op **[Gegevensbeveiliging]** in het beginscherm of op **[Prog.lijst]**.
2. Tik op **[Wijzig nu instellingen]**.
3. Selecteer een ontgrendelingsmethode en volg de instructies op het scherm om het ontgrendelingspatroon in te stellen.
4. Selecteer of u een IC-kaart wilt registreren voor het ontgrendelen van het scherm.
 - Als u wilt voltooien zonder een IC-kaart te registreren, tikt u op **[Overslaan]**.
 - Tik op **[Registreren]** om een IC-kaart te registreren.
5. Volg de instructies op het scherm om de configuratie te voltooien.

Opmerking

- Wanneer een schermontgrendelingspatroon is geselecteerd, moet u die ontgrendelingsmethode gebruiken om het scherm te ontgrendelen (bijvoorbeeld door op  te drukken om het scherm te activeren) of om de schermvergrendelingsinstelling te wijzigen.
- Als u er vijf keer niet in slaagt het scherm te ontgrendelen, blijft het scherm 30 seconden vergrendeld.
- Als het scherm vergrendeld is, kunt u een noodoproep plaatsen door op **[Noodoproep]** te tikken.
- De telefoon kan geen IC-kaarten detecteren als de NFC-functie van de telefoon is uitgeschakeld. Bevestig de instelling door op  op het beginscherm te tikken, op **[Instellingen]** → **[Draadloos en netwerken]** te tikken en vervolgens zo nodig het selectievakje **[NFC]** in te schakelen.

De schermvergrendeling wijzigen

1. Tik op **[Gegevensbeveiliging]** in het beginscherm of op **[Prog.lijst]**.
2. Voer de juiste ontgrendelingsmethode in.
3. Tik op **[Beveiligingsinstellingen]**.
4. Selecteer de gewenste instelling.
 - **[Geen]:** hiermee worden beveiligingsinstellingen uitgeschakeld.

- **[Patroon]**: hiermee kunt u het ontgrendelingspatroon wijzigen.
 - **[IC-instellingen]**: hiermee kunt u een IC-kaart voor het ontgrendelen van de telefoon toevoegen, wijzigen en verwijderen.
5. Volg de instructies op het scherm om de configuratie te voltooien.

Uw gegevens verbergen

U kunt belangrijke informatie, zoals documenten, foto's, video's en e-mailaccounts, opslaan in een virtuele "kluis" op uw telefoon, waar ze zijn beschermd tegen toegang door onbevoegden. Informatie die is opgeslagen in de kluis, kan niet worden gezien wanneer de kluis gesloten is.

Opmerking

- Als u deze functie wilt gebruiken, moet u eerst de schermvergrendeling configureren (zie "Het scherm vergrendelen" (blz. 70)).

De kluis openen

1. Tik op **[Gegevensbeveiliging]** in het beginscherm of op **[Prog.lijst]**.
2. Voer de juiste ontgrendelingsmethode in.
 - Alle bestanden in de kluis zijn zichtbaar.

Opmerking

- Als u een IC-kaart heeft gebruikt om de telefoon te vergrendelen, kan de telefoon geen IC-kaarten detecteren als de NFC-functie van de telefoon is uitgeschakeld. Bevestig de instelling door op ☰ op het beginscherm te tikken, op **[Instellingen]** → **[Draadloos en netwerken]** te tikken en vervolgens zo nodig het selectievakje **[NFC]** in te schakelen.

De kluis sluiten

1. Tik op **[Gegevensbeveiliging]** in het beginscherm of op **[Prog.lijst]**.
 - Als wordt gevraagd de telefoon te ontgrendelen, is de kluis al gesloten.
2. Tik op **[Vergrendelen]**.

Een bestand toevoegen aan de kluis

1. Selecteer het gewenste bestand terwijl u een app gebruikt die compatibel is met deze functie.
2. Druk op ☰.
3. Tik op **[Delen]** → **[Beveiligingsbox]**.
 - Als de kluis gesloten is, voert u de juiste ontgrendelingsmethode in.
 - Deze procedure varieert afhankelijk van de gebruikte app.
4. Tik op **[Opslaan]**.
 - Het bestand is nu alleen zichtbaar wanneer de kluis geopend is.
 - Als u een bestand uit de kluis wilt verwijderen, opent u de kluis, herhaalt u deze procedure en selecteert u **[Verwijderen]**.

Een e-mailaccount toevoegen aan de kluis

U kunt een e-mailaccount aan de kluis toevoegen door dit account aan te maken terwijl de kluis geopend is.

1. Tik op **[Gegevensbeveiliging]** in het beginscherm of op **[Prog.lijst]**.
 - Als de kluis gesloten is, voert u de juiste ontgrendelingsmethode in.
2. Tik op **[Beveiligde e-mail]**.
3. Nieuw e-mailaccount aanmaken.

Telefooninstellingen beschermen met een terminalwachtwoord

Er is een terminalwachtwoord (telefoonwachtwoord) vereist voor het wijzigen van bepaalde instellingen.

Het terminalwachtwoord configureren

1. Druk in het beginscherm op .
2. Tik op **[Instellingen]** → **[Locatie en beveiliging]** → **[Wachtwoord telefoon instellen]**.
 - Als het terminalwachtwoord al is ingesteld, wordt gevraagd het huidige terminalwachtwoord in te voeren.
3. Voer het gewenste terminalwachtwoord in en tik op **[OK]**.
4. Voer het gewenste terminalwachtwoord nogmaals in en tik op **[OK]**.

Uw SIM-kaart beschermen

U kunt de SIM-kaart vergrendelen om onbevoegd gebruik van de kaart te voorkomen, zelfs wanneer deze wordt verwijderd en in een andere telefoon wordt geplaatst. Wanneer de SIM-kaart vergrendeld is, moet u deze elke keer dat de telefoon wordt ingeschakeld, ontgrendelen. Als de ontgrendelingscode 3 keer onjuist wordt ingevoerd, kan deze alleen worden ontgrendeld met de PUK-code (Personal Unblocking Key) die door de aanbieder is verstrekt.

De SIM-kaart vergrendelen

1. Druk in het beginscherm op .
2. Tik op **[Instellingen]** → **[Locatie en beveiliging]** → **[SIM-vergrendeling instellen]**.
3. Schakel het selectievakje **[SIM vergrendelen]** in.
4. Voer de huidige SIM PIN-code in en tik op **[OK]**.

De SIM PIN-code wijzigen

1. Druk in het beginscherm op .
2. Tik op **[Instellingen]** → **[Locatie en beveiliging]** → **[SIM-vergrendeling instellen]**.
3. Tik op **[SIM PIN-code wijzigen]**.
 - Deze optie is alleen beschikbaar als de SIM-kaart al is vergrendeld.
4. Voer de huidige pincode in en tik op **[OK]**.
5. Voer de gewenste pincode in en tik op **[OK]**.
6. Voer de gewenste pincode nogmaals in en tik op **[OK]**.

De telefoon bijwerken

Updates draadloos downloaden

Wanneer software-updates voor uw telefoon zijn uitgebracht, kunt u deze draadloos downloaden.

Handmatige of automatische updates selecteren

1. Druk in het beginscherm op .
2. Tik op **[Instellingen]** → **[Over de telefoon]** → **[Software-update]** → **[Update uitvoeren via server]** → **[Instellingen]**.
3. Tik op **[Automatisch zoeken]** om handmatige of automatische updates te selecteren.
 - Wanneer het selectievakje is ingeschakeld: de telefoon maakt op de ingestelde tijd automatisch verbinding met het netwerk om te controleren op updates en ze zo nodig te downloaden.
 - Wanneer het selectievakje is uitgeschakeld: u kunt de telefoon alleen handmatig bijwerken.
4. Tik op **[OK]**.

Direct op updates controleren

1. Druk in het beginscherm op .
2. Tik op **[Instellingen]** → **[Over de telefoon]** → **[Software-update]** → **[Update uitvoeren via server]** → **[Software-update]**.
3. Tik op **[Ja]** om direct op updates te controleren.
 - Tik op **[Nee]** om te annuleren.
 - Er wordt informatie over eventuele beschikbare updates weergegeven.
4. Volg de instructies op het scherm.

Updates downloaden met een computer

U kunt uw computer gebruiken om software-updates te downloaden vanaf de website van Panasonic en ze naar uw telefoon te kopiëren. Gebruik vervolgens onderstaande procedure om de software handmatig bij te werken.

1. Druk in het beginscherm op .
2. Tik op **[Instellingen]** → **[Over de telefoon]** → **[Software-update]** → **[Update uitvoeren via USB-opslag]** → **[OK]**.
3. Volg de instructies op het scherm.

Overzicht telefooninstellingen





















U kunt de algemene telefooninstellingen naar wens aanpassen via het menu **[Instellingen]**. Instellingen zijn gegroepeerd in verschillende categorieën die hieronder worden beschreven.

Als u het menu **[Instellingen]** vanuit het beginscherm wilt openen, drukt u op  en tikt u op **[Instellingen]**.

Instellingencategorie	Beschrijving
[Draadloos en netwerken]	Bevat instellingen voor het draadloze netwerk, Wi-Fi, draadloze <i>Bluetooth</i> -technologie, VPN, en dergelijke.
[Oproepinstellingen]	Bevat instellingen die betrekking hebben op oproepen, zoals het doorschakelen en weigeren van oproepen, en wisselgesprekken.
[Geluid]	Bevat instellingen die betrekking hebben op het volume, de stille modus, trillen en beltonen.
[Weergave]	Bevat instellingen zoals helderheid, animatie en schermtime-out.
[Locatie en beveiliging]	Bevat instellingen die betrekking hebben op locatieservices en beveiliging, zoals schermvergrendeling, SIM-vergrendeling en terminalwachtwoord.
[Apps]	Bevat instellingen waarmee u de geïnstalleerde apps op uw telefoon kunt beheren en verwijderen.
[Accounts & synchronisatie]	Bevat instellingen die bepalen welke services uw telefoon gebruikt voor het ophalen van e-mail- en agendagegevens, en hoe uw telefoon synchroniseert met andere servers om gegevens up-to-date te houden.
[Back-up & herstellen]	Bevat instellingen die betrekking hebben op back-ups en verwijderingen, waarmee u persoonlijke informatie kunt beheren en een back-up op de Google-servers kunt maken. U kunt met deze instellingen ook uw telefoon en de gegevens opnieuw instellen.
[Opslagruimte]	Hiermee kunt u de beschikbare ruimte in het interne geheugen van uw telefoon bevestigen.
[Taal en toetsenbord]	Bevat instellingen die betrekking hebben op de weergavetaal, de invoertaal, het toetsenbord en het gebruikerswoordenboek.
[Spraak invoer en -uitvoer]	Bevat instellingen waarmee u de telefoonfuncties voor spraakherkenning en tekst-naar-spraak kunt aanpassen.
[Toegankelijkheid]	Hiermee kunt u geïnstalleerde apps voor toegankelijkheid in- en uitschakelen.
[Datum en tijd]	Bevat instellingen die de datum, tijd, tijdzone en tijdsnotatie van de telefoon bepalen.
[Over de telefoon]	Hiermee kunt u de instellingen voor software-updates en algemene telefoongegevens configureren, zoals batterijniveau, netwerkstatus en geïnstalleerde softwareversies.

Overzicht van pictogrammen

Statuspictogrammen

	Signaalsterkte
	Roaming
	GPRS beschikbaar
	GPRS actief
	EDGE beschikbaar
	EDGE actief
	3G beschikbaar
	3G actief
	Batterij wordt opgeladen
	Spaarmodus ingeschakeld
	GPS geactiveerd
	Vliegmodus ingeschakeld
	<i>Bluetooth</i> -functie is ingeschakeld
	<i>Bluetooth</i> -apparaat is verbonden
	SIM-kaart is niet geplaatst
	Verbonden met Wi-Fi-netwerk
	Microfoon is gedempt
	Luidspreker ingeschakeld
	Trilmodus ingeschakeld
	Stille modus ingeschakeld
	Voicemail ontvangen
	Alarm ingesteld

Meldingspictogrammen

-  Nieuwe Gmail
-  Nieuw e-mailbericht
-  Nieuw instantbericht
-  Nieuwe voicemail
-  Gegevens worden gesynchroniseerd
-  Draadloze netwerken beschikbaar
-  Pc is verbonden via USB
-  Foutbericht
-  Gemiste oproep
-  Actieve oproep
-  Oproep is in de wacht
-  Gegevens worden gedownload
-  Gegevens worden geüpload

App-pictogrammen

Vooraf geïnstalleerde apps kunnen per regio verschillen.



Telefoon
Telefoonoproepen



Telefoonboek
Adresboek



Berichten
Sms'en



Gmail
E-mailclient



E-mail
E-mailclient



Browser
Internetbrowser



Camera
Afbeeldingen en video vastleggen



Fotoalbum
Afbeeldingen en video bekijken



Muziek
Muziek afspelen



DLNA
Multimedia streamen



YouTube
Video's delen



Dictafoon
Opname spraakmemo's



Maps
Kaarten en plaatselijke informatie

Overzicht van pictogrammen



Navigatie
Routebeschrijving



Plaatsen
Belangrijke locaties in de buurt



Latitude
Status volgen op basis van locatie



Facebook
Sociale netwerken



Twitter
Sociale media



Talk
IM (instant messaging)



Market
Software aanschaffen en downloaden



Calculator
Rekenmachine



Back-up pc
Back-up van gegevens



eco mode
Energiebeheer



Instellingen
Algemene apparaatconfiguratie



NFC Starter
NFC-tagprogramma



Taakviewer
Beheer van apps



Panasonic Smartphone Site
Link naar Panasonic-website



Agenda
Afspraakbeheer



Kladblok
Tekstnotities



Polaris Office
Office-apps

Problemen oplossen

Algemene problemen oplossen

Mijn telefoon werkt niet zoals verwacht

Als u problemen met de telefoon ondervindt, kunt u deze proberen op te lossen met de volgende tips voor probleemoplossing. Voer elke handeling een voor een uit totdat het probleem is opgelost.

- Schakel de telefoon uit en weer in.
- Schakel de telefoon uit, verwijder de SIM-kaart en plaats deze weer, en schakel vervolgens de telefoon weer in.
- Werk de telefoon bij. Zie pagina “De telefoon bijwerken” (blz. 73) voor meer informatie.
- Als wordt gevraagd een app geforceerd te sluiten, tikt u op **[Nu sluiten]**.
- Koppel de USB-kabel los van de telefoon en houd vervolgens  ongeveer 20 seconden ingedrukt. De telefoon wordt uitgeschakeld en vervolgens weer ingeschakeld. Als de telefoon niet automatisch wordt ingeschakeld, moet u de telefoon handmatig inschakelen. U moet mogelijk de batterij opladen voordat de telefoon weer kan worden ingeschakeld.
- Stel de telefoon opnieuw in.

De telefoon opnieuw instellen

1. Druk in het beginscherm op .
2. Tik op **[Instellingen]** → **[Back-up & herstellen]** → **[Fabrieksinstellingen terug]**.
3. Voer het terminalwachtwoord in als hierom wordt gevraagd en tik op **[OK]**.
 - Als u het interne geheugen ook wilt wissen, schakelt u het selectievakje **[USB-opslag wissen]** in.
4. Tik op **[Telefoon opnieuw instellen]** → **[Alles wissen]**.

BELANGRIJK

- Als u de telefoon opnieuw instelt, worden alle persoonlijke gegevens en gedownloadde apps verwijderd. Maak een back-up van belangrijke gegevens op de telefoon voordat u deze opnieuw instelt.

Ik weet niet meer hoe ik de schermvergrendeling moet ontgrendelen

Neem contact op met uw plaatselijke Panasonic-servicecentrum.

De telefoon herkent mijn IC-kaart niet

- De telefoon kan geen IC-kaarten detecteren als de NFC-functie van de telefoon is uitgeschakeld. Bevestig de instelling door op  op het beginscherm te tikken, op **[Instellingen]** → **[Draadloos en netwerken]** te tikken en vervolgens zo nodig het selectievakje **[NFC]** in te schakelen.
- Bepaalde IC-kaarten kunnen mogelijk niet worden geregistreerd.

De batterij wordt niet opgeladen

De USB-kabel is niet juist aangesloten op de telefoon of op de voedingsbron. Controleer alle verbindingen.

Het pictogram voor het opladen van de batterij wordt niet weergegeven

Het kan enkele minuten duren voordat het batterijpictogram wordt weergegeven wanneer het opladen van de telefoon start.

De prestaties van de batterij zijn slecht

Probeer eco mode te gebruiken om de batterij van de telefoon te sparen. Zie pagina “eco mode” (blz. 19) voor meer informatie.

De prestaties van de batterij zijn slecht

- Controleer alle verbindingen en laad de batterij nogmaals op.
- De omgevingstemperatuur is mogelijk te hoog of te laag.

De telefoon is heet

Wanneer u apps gebruikt waarvoor veel vermogen is vereist of wanneer u apps langere tijd gebruikt, kan de telefoon heet aanvoelen. Dit is normaal en heeft geen invloed op de levensduur of prestaties van de telefoon.

Ik kan geen oproepen plaatsen of ontvangen

- De ontvangst kan slecht zijn op de huidige locatie. Ga naar een andere locatie en probeer het nogmaals.
- Controleer of de telefoon met het juiste netwerk is verbonden.
- U hebt mogelijk belfuncties ingeschakeld, zoals het doorschakelen en weigeren van oproepen, wisselgesprekken of vaste nummers, waardoor de telefoon geen oproepen kan plaatsen of ontvangen.

Gesprekken worden afgebroken

Het signaal is mogelijk zwak of de ontvangst is mogelijk slecht. Ga naar een andere locatie en probeer het nogmaals.

Ik kan contacten niet bellen

Controleer of u het juiste telefoonnummer hebt ingevoerd voor het contact.

Ik kan alleen noodoproepen plaatsen

- Controleer of de SIM-kaart juist is geplaatst.
- Controleer of de telefoon met het juiste netwerk is verbonden.

De andere partij kan mijn stem niet horen

- Controleer of u de microfoon niet bedekt.
- Zorg dat u in de microfoon praat en dat de microfoon zich niet te ver van uw mond bevindt.
- Als u een headset gebruikt, moet u controleren of de headset correct is aangesloten.
- De ontvangst kan slecht zijn op de huidige locatie. Ga naar een andere locatie en probeer het nogmaals.

Ik kan een bestand niet openen of ontvangen

De telefoon ondersteunt het bestandstype niet of er is niet voldoende geheugen om het bestand te ontvangen.

Ik kan bepaalde nummers niet afspelen

Controleer of het bestandstype wordt ondersteund door de telefoon.

Ik kan geen internetservices gebruiken

Controleer of de internet- en netwerkinstellingen van uw telefoon correct zijn. Zie pagina "Verbinding maken met mobiele netwerken" (blz. 21) voor meer informatie. Neem contact op met uw mobiele-netwerkaanbieder voor meer informatie.

De SIM-kaart is vergrendeld

Wanneer u de SIM-vergrendeling hebt ingeschakeld, moet u de SIM-kaart elke keer dat uw telefoon wordt ingeschakeld, ontgrendelen.

Als de ontgrendelingscode 3 keer onjuist wordt ingevoerd, wordt de SIM-kaart vergrendeld door de PUK-code. De kaart kan dan alleen worden ontgrendeld met de PUK-code (Personal Unblocking Key) die door de aanbieder is verstrekt. Neem contact op met uw mobiele-netwerkaanbieder voor meer informatie.

De SIM-kaart is vergrendeld door de PUK-code

Wanneer de SIM-kaart is vergrendeld door de PUK-code, kan deze alleen worden ontgrendeld met de PUK-code (Personal Unblocking Key). Als de PUK-code 10 keer onjuist wordt ingevoerd, kan de SIM-kaart niet meer worden gebruikt en moet u de SIM-kaart vervangen. Neem contact op met uw mobiele-netwerkaanbieder voor meer informatie.

Het aanraakscherm wordt niet ingeschakeld zoals verwacht

Een vreemd voorwerp veroorzaakt een storing met de nabijheidssensor. Verwijder alle beschermhoesjes van het scherm die mogelijk de werking van het aanraakscherm verstoren.

Ik hoor geen geluid

- Controleer of de stille modus is uitgeschakeld.
- Controleer of het volume is opgedraaid.

Verbinding met de draadloze *Bluetooth*-technologie werkt niet

- Controleer of de *Bluetooth*-functie van de telefoon is ingeschakeld.
- Zorg dat de apparaten zich binnen 10 m van elkaar bevinden.
- Raadpleeg de bedieningsinstructies van het andere apparaat voor meer informatie en tips voor probleemoplossing.

Hulp nodig?

Als u problemen met de telefoon ondervindt, kunnen we u op verschillende manieren van dienst zijn.

Problemen oplossen

Raadpleeg het gedeelte Problemen oplossen van dit document voor ondersteuning bij het oplossen van problemen die u met de telefoon ondervindt.

Ondersteuning op het web

Ga naar de ondersteuningssite op http://www.panasonic.eu/customer_service.html voor de nieuwste ondersteuningsinformatie, softwaredownloads, veelgestelde vragen, en meer.

Index

A

- Accountinformatie 19
- Achtergrond 13
- Agenda 56
- Android Market 59
- Apps
 - Snelkoppelingen toevoegen 14
 - Update 14
 - Zoeken 14
- App-updates 14

B

- Back-up 67, 68
- Batterij opladen 6
- Beginscherm 12
 - Achtergrond 13
 - Mappen 13
 - Programmalijst 14
 - Snelkoppeling naar webpagina 39
 - Snelkoppelingen 13
 - Widgets 13
- Belfuncties
 - Internationale oproepen 25
 - Noodoproepen 25
 - Oproep weigeren 28
 - Oproepen beantwoorden 26
 - Oproepen doorschakelen 27
 - Oproepen plaatsen 25
 - Telefonische vergaderingen 28
 - Vaste nummers 29
 - Wisselgesprek 28
- Beller-id 28
- Besignaal 26
- Beltoon 18
- Berichten 36
 - Afzender bellen 37
 - Beantwoorden 36
 - Bestandsbijlagen 37
 - Doorsturen 36
 - Meldingen 37
 - Opstellen 36
 - Verwijderen 36
- Beveiliging 70, 71
- Browser 38
 - Bladwijzers 39
 - Downloaden 40
 - Instellingen 40

C

- Camera 44
- Computer
 - Aansluiting 7
 - Bestanden naar telefoon kopiëren 42
 - Software-updates downloaden 73
- Contacten
 - Back-up maken 32
 - Bewerken 31

- Contacten toevoegen 30
- Delen 32
- E-mailafzender toevoegen 34
- Importeren 30
- Nummer toevoegen 37
- Synchroniseren 19, 30
- Uzelf toevoegen 31
- Verwijderen 31

D

- Datum en tijd 17
- Dempen 25
- Diavoorstelling 49
- Dictafoon 55
- DLNA 64
- Draadloze Bluetooth-technologie
 - Contacten verzenden 30
 - Gegevens ontvangen 63
 - Gegevens verzenden 62
 - Koppelen 61, 62
 - Koppeling ongedaan maken 62

E

- eco mode 19
- E-mail 33
 - Account verwijderen 35
 - Accounts 34
 - Accounts instellen 33
 - Beantwoorden 34
 - Bestandsbijlagen 33
 - Doorsturen 34
 - Lezen 33
 - Ontvangen 33
 - Opstellen 33
 - Standaardaccount 35
 - Verwijderen 34
 - Verzenden 33

F

- Foto's 44, 49
 - Bekijken op een kaart 49
 - Delen 49
- Foto's maken 44
- Fotoalbum 49

G

- Gegevensbeveiliging 71
- Gemiste oproepen 26
- Gmail 35
- Google Latitude 53
- Google Maps 51
- Google Places 52
- Google Sync 66
- Google Talk 37
- Google-account 35
- GPS 51

H

- Headset 20, 26

Helderheid 18

I

IC-kaart 54, 70
 IC-link 54
 In-/uitschakelen 7
 Instellingen 74
 Aanraaktonen 19
 Account en synchronisatie 66
 Accountinformatie 19
 Algemeen 17
 Beller-id 28
 Beltoon 18
 Browser 40
 Camera 45, 48
 Contrast corrigeren 49, 57
 Datum en tijd 17
 Eerste keer 8
 Gegevensroaming 22
 Geluid 18
 Google-account 35
 GPS 51
 Helderheid 18
 Internet 21
 Invoertaal 17
 Netwerkgegevensverbinding uitschakelen 22
 Oproepen doorschakelen 27
 Schermtaal 18
 Statisch IP-adres 23
 Stille modus 19
 Tijdsnotatie 17
 Time-out scherm 18
 Trilmodus 19
 Vaste nummers 29
 Vliegmodus 18
 Voicemail 27
 Volume 18
 VPN 23
 Wi-Fi 22
 Wisselgesprek 28

K

Kladblok 55

L

Latitude 53
 Lichtnetadapter 6
 Luidspreker 26

M

Mappen 13
 Meldingenvenster 15
 Microfoon 20, 26
 Mobiele netwerken 21
 Muziek
 Afspeellijsten 43
 Bestanden naar telefoon kopiëren 42
 Luisteren 42

N

Navigatie 52
 Noodoproepen 25

O

Onderdelen van telefoon 9
 Opladen 6
 Oproepen doorschakelen 27
 Oproeplogboek 26

P

Pictogrammen
 App-pictogrammen 77
 Meldingspictogrammen 76
 Statuspictogrammen 75
 Places 52
 Problemen oplossen 80
 Programmalijs 14

R

Routebeschrijving 52

S

Schermbewegingen 10
 Schermontgrendelen 8
 Verticaal en horizontaal weergeven 12
 Schermvergrendeling 70
 SIM-kaart
 Plaatsen 6
 Verwijderen 6
 SIM-kaartvergrendeling 72
 Snelkoppelingen 13, 14
 Software bijwerken 73
 Software-update 73
 Spraakherkenning 17
 Statische IP 23
 Statusbalk 15
 Stille modus 19, 26
 Synchroniseren 66
 Agenda 67
 Contacten 67
 E-mail 67
 Google Sync 66

T

Taal 17, 18
 Tekst invoeren 15
 Telefonische vergaderingen 28
 Telefoonbeveiliging 70
 Telefoonboek 27, 30
 Terminalwachtwoord 72
 Terugzetten 68
 Tijdzone 17
 Time-out scherm 18
 Toetsenbord 15
 Spraakherkenning 17
 Trillen 19
 Typen 15

Index

U

USB-kabel 6, 7
USB-opslag 63
USB-tethering 63

V

Vaste nummers 29
Vaste nummers (FDN) 29
Video's 45, 49
Video's opnemen 45
Video's uploaden 57
Vliegmodus 18
Voicemail 27
 Berichten afspelen 27
 Instellingen 27
Volume 18, 25
Volume luidspreker 25
Volume luistergedeelte 25
VPN 23

W

Webbrowser 38
Widgets 13
Wi-Fi 22
Wi-Fi-hotspot 24

Y

YouTube 57

Panasonic Mobile Communications Co., Ltd.

600 Saedo-cho, Tsuzuki-ku, Yokohama-city, Kanagawa 224-8539 Japan

<http://panasonic.net/>

Copyright:

Dit materiaal valt onder het auteursrecht van Panasonic Mobile Communications Co., Ltd. en mag alleen worden gereproduceerd voor intern gebruik. Elke andere volledige of gedeeltelijke reproductie is verboden zonder schriftelijke toestemming van Panasonic Mobile Communications Co., Ltd.

© Panasonic Mobile Communications Co., Ltd. 2012