

Panasonic

**Gebruiksaanwijzing
Digitale cellulaire
telefoon**

**EB-GD90
Hoofdpakket**



*Lees deze instructies s.v.p. zorgvuldig door voordat u de
apparatuur gebruikt.*

Het serienummer staat op de buitenkant van de telefoon, onder de batterij. Noteer de gegevens van uw aankoop in onderstaande tabel zodat u deze altijd bij de hand hebt.

Onderdeel nummer	
Serienummer	
Naam van de leverancier	
Aankoopdatum	

Inhoud

Inleiding	1
Gebruikte symbolen	1
Gebruik van de handleiding	1
Veiligheid	3
Voor het gebruik	4
De SIM plaatsen/verwijderen	4
De batterij plaatsen/verwijderen	5
De batterij opladen	6
Batterijspanning laag	6
Bedieningselementen	7
Display	8
Basisfuncties	9
Stroom aan/uit	9
Telefoneren	9
Automatisch herhalen	10
Een gesprek beëindigen	10
Een gesprek beantwoorden	10
Volumeregeling	11
Trilalarm	12
Toetsenblokkering	12
Klok	13
Beveiliging van de telefoon	16
Toestel blokkeren	16
PIN	17
Beveiligingscodes wijzigen	17
Overige functies	18
Voicemail	18
DTMF-tonen	19
Belprofiel	19
Wachtstand en wisselgesprek	20
Doorverbinden	21
Telefonisch vergaderen	21
Basisfuncties telefoonboek	24
Een nummer opslaan	24

Telefoonboeken bekijken op naam of plaats	25
Een nummer ophalen	25
Vermeldingen in het telefoonboek bewerken	26
Telefoonnummers kiezen met sneltoets	27
Telefoonboek - extra voorzieningen	28
Notitieblok	28
Recente nummers	28
Vaste nummers	29
Servicenummers	30
Korte tekstberichten	31
De telefoon instellen voor korte tekstberichten	31
Een kort tekstbericht versturen	32
Korte tekstberichten ontvangen	32
Netwerkberichten	33
Alfanumerieke invoer	34
Menustructuren	35
Toetsenblokkering	35
Telefoonboek	35
Berichten	36
Gespreksservice	37
Doorschakelen	38
Beveiliging	39
Netwerk	40
Persoonlijke instellingen	41
Onderhoud	43
Termenlijst	44
Probleemoplossing	46
Belangrijke foutmeldingen	49
Specificaties	50
EU/EEA Wide Garantie	51

Inleiding

Dank u voor het aanschaffen van deze Panasonic GD90 digitale cellulaire telefoon. Deze telefoon is ontworpen voor gebruik op het Global System for Mobile Communications (GSM) netwerk, GSM900 of GSM1800.

Deze gebruiksaanwijzing beschrijft hoe de in deze hoofdkit geleverde apparatuur wordt gebruikt.

Bepaalde diensten zijn afhankelijk van het netwerk waarop u bent geabonneerd en zijn wellicht alleen beschikbaar als u zich op deze diensten abonneert. Bepaalde functies zijn SIM-afhankelijk. Neem voor meer informatie contact op met uw service provider.

Gebruikte symbolen



geeft aan dat u de volgende toets(en) moet indrukken.



geeft aan dat de tekst op de display knippert.



geeft aan dat de betreffende informatie een Sneltip is.

Gebruik van de handleiding

Deze handleiding is onderverdeeld in verschillende hoofdstukken waarin de vele functies van deze telefoon worden besproken. Hieronder vindt u een korte samenvatting van elk hoofdstuk, zodat u de benodigde informatie snel kunt vinden.

Voor het gebruik: In dit hoofdstuk wordt beschreven hoe u de batterij en de SIM-kaart in de telefoon plaatst. Voorts worden de bedieningselementen en het display van de telefoon besproken.

Basisfuncties: In dit hoofdstuk wordt beschreven hoe u gesprekken tot stand brengt en beantwoordt, het volume van de telefoon wijzigt en hoe u Trilalarm, Toetsenblokkering, Klok/Alarm gebruikt.

Beveiliging van de telefoon: In dit hoofdstuk wordt beschreven hoe u de beveiligingsfuncties Toestel blokkeren en PIN gebruikt en hoe u de beveiligingscodes kunt veranderen.

Inleiding

Overige functies: In dit hoofdstuk wordt beschreven hoe u en Voicememo-opnamefunctie gebruikt, DTMF-tonen verstuurt, Belprofielen aanmaakt en de functies Wisselgesprek, Doorschakelen en Telefonisch vergaderen gebruikt.

Basisfuncties telefoonboek: In dit hoofdstuk worden de basisfuncties van het telefoonboek beschreven: nummers invoeren, opslaan, oproepen en opzoeken. Daarnaast worden de extra voorzieningen van het telefoonboek besproken.

Telefoonboek - extra voorzieningen: In dit hoofdstuk wordt de werking beschreven van notitieblok, herhalen recentelijk gekozen nummers en hoe de nummers beschikbaar met Vaste nummers kunnen worden beperkt.

Korte tekstberichten: In dit hoofdstuk wordt beschreven hoe u de telefoon kunt instellen voor ontvangst en verzending van korte tekstberichten en ontvangst van Cellulaire netwerkberichten.

Alfanumerieke invoer: In dit hoofdstuk wordt beschreven hoe u toegang krijgt tot alternatieve tekens op het toetsenblok.

Menustructuren: In dit hoofdstuk worden de functies beschreven die kunnen worden opgeroepen vanuit het telefoonmenu.

In de overige hoofdstukken vindt u informatie over het onderhoud van uw telefoon, een verklarende woordenlijst van termen die in deze handleiding worden gebruikt, informatie over probleemoplossing en foutberichten en technische specificaties van de telefoon.

Veiligheid



Deze telefoon moet worden gevoed met de ingebouwde oplader of de bureaulader (EB-CRD90) via de wisselstroomadapter (EB-CAD70V). Indien voor de telefoon een andere voeding wordt gebruikt, vervalt de goedkeuring voor dit toestel. Bovendien kan het gebruik van een andere voeding gevaarlijk zijn. Voor optimale prestaties en om te voorkomen dat de telefoon wordt beschadigd, alleen goedgekeurde accessoires gebruiken.



U dient de cellulaire telefoon uit te schakelen wanneer u zich in een vliegtuig bevindt. Het gebruik van een cellulaire telefoon in een vliegtuig kan de werking van het vliegtuig in gevaar brengen, het cellulaire netwerk verstoren en is verboden bij de wet. Als u zich niet aan dit voorschrift houdt, kunt u als abonnee worden geschorst of geweigerd en/of kunnen er gerechtelijke stappen tegen u worden ondernomen.



Gebruik de telefoon niet bij een benzinstation. U moet zich houden aan voorschriften betreffende het gebruik van radio-apparatuur bij brandstofdepots, chemische installaties of in de buurt van werkzaamheden waarbij springstoffen worden gebruikt. Stel de batterij nooit aan extreme temperaturen (hoger dan 60°C) bloot en laad de batterij nooit langer op dan de aanbevolen duur.



U MOET te allen tijde goede controle houden over uw auto. Gebruik tijdens het autorijden geen telefoon of microfoon die u in de hand moet houden. Breng uw auto altijd eerst op een veilige plaats tot stilstand voordat u de telefoon gebruikt. Gebruik de handsfree microfoon niet als hierdoor uw aandacht van het verkeer wordt afgeleid. Zorg dat u goed op de hoogte bent van de beperkingen met betrekking tot het gebruik van een cellulaire telefoon in het land waarin u rijdt en zorg dat u deze te allen tijde naleeft.



Wees voorzichtig met het gebruik van de telefoon in de buurt van medische hulpmiddelen zoals pacemakers en gehoorapparaten.

Voor het gebruik

De SIM plaatsen/verwijderen

De SIM wordt in een houder aan de achterzijde van de telefoon onder de batterij geplaatst.

De SIM plaatsen

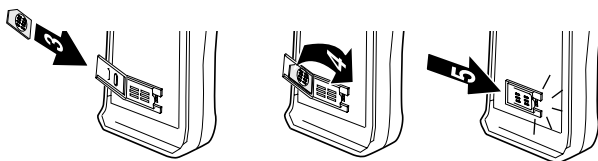
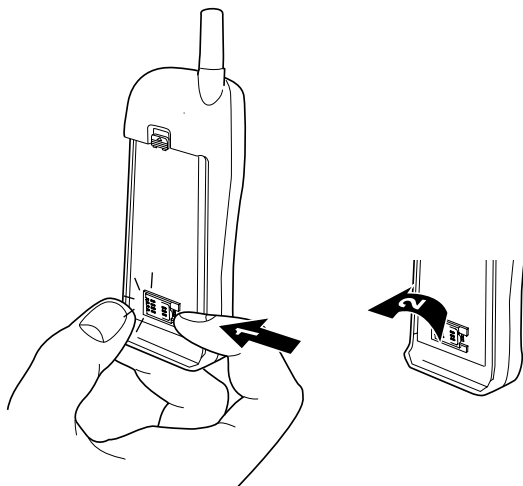

De SIM verwijderen

Voer de hierboven getoonde handelingen in omgekeerde volgorde uit om de SIM te verwijderen.

De batterij plaatsen/verwijderen

Gebruik een volledig opgeladen batterij. Wanneer de batterij niet volledig is opgeladen, moet u deze opladen zoals beschreven in "Batterij opladen".

De batterij plaatsen

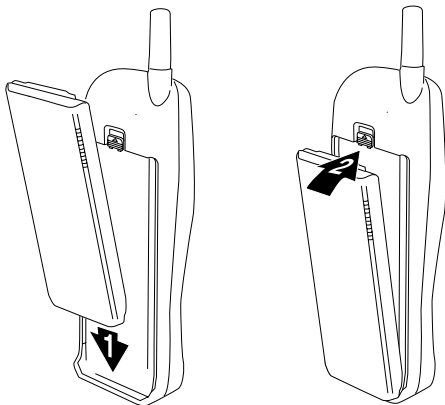

De batterij verwijderen

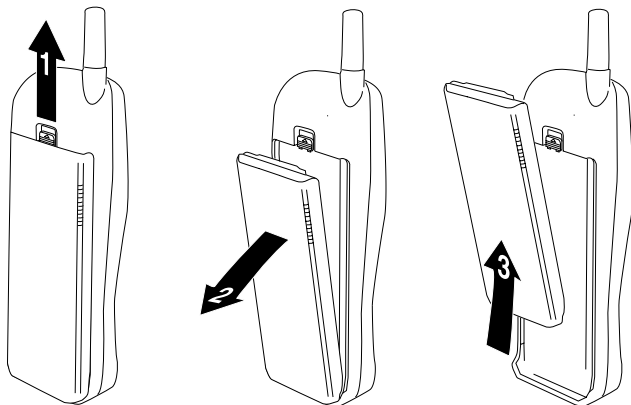

Voor het gebruik

De batterij opladen

De batterij moet op de telefoon zijn aangesloten voordat u de wisselstroomadapter aansluit.

Forceer de connector NIET aangezien u hierdoor de telefoon en/of de wisselstroomadapter kunt beschadigen.

Verwijder de wisselstroomadapter wanneer de batterij volledig is opgeladen.

OPMERKING: Als de batterij erg leeg is, kan het een tijdje duren voordat de telefoon het soort batterij herkent. Gedurende deze periode de telefoon op de batterijlader aangesloten laten tot de LED voor laden en de batterijspanningsindicator verschijnt en de batterij volledig is opgeladen.

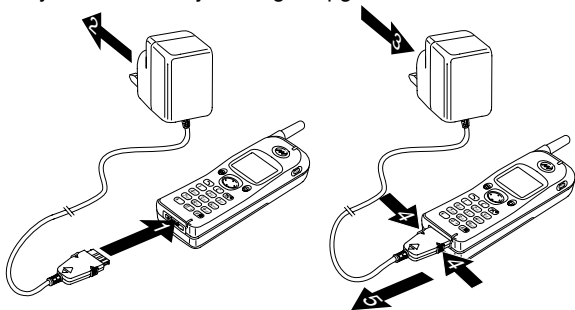

Werking van de batterij-indicator

	Tijdens het opladen	Opladen voltooid
Telefoon aan		
Telefoon uit		Indicator uit

Batterijspanning laag

Wanneer de batterijspanning laag is, hoort u een waarschuwingston en knippert het bericht BATTERIJ LEEG op het display. Na de waarschuwingston wordt de telefoon automatisch uitgeschakeld. Laad de batterij volledig op of vervang deze met een volledig opgeladen batterij. Indien u tijdens een gesprek de waarschuwingston hoort, moet u het gesprek onmiddellijk beëindigen.



Bedieningselementen

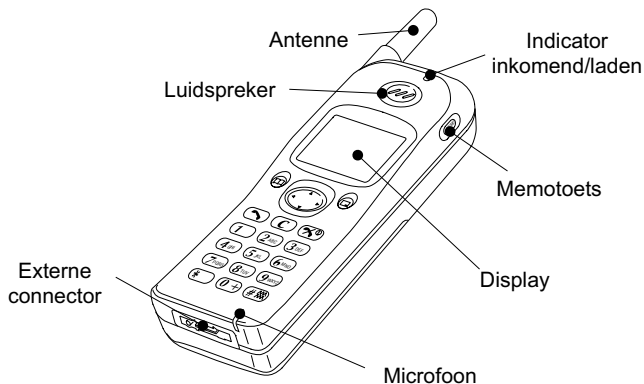

Navigatietoets – Gebruik de pijltoetsen omhoog/omlaag om door de opties in het hoofdgebied van het display te stappen. Gebruik de pijltoetsen links/rechts om door de opties in het keuzegedeelte van het display te stappen.



Selectietoets – Hiermee selecteert u een optie in het keuzegedeelte van het display.



Hiermee krijgt u toegang tot het **telefoonboek** of **kunt u schakelen tussen verschillende soorten tekens**.



Hiermee kiest u een nummer of herhaalt u recent gebelde nummers.



Hiermee wist u het laatst ingevoerde cijfer of alle cijfers wanneer u de toets ingedrukt houdt of keert u terug naar het vorige scherm.



Hiermee wordt een gesprek beëindigd of **de telefoon aan- of uitgezet** wanneer u de toets ingedrukt houdt.

Cijfertoetsen 0 t/m 9, * en # – met de toets # zet u het trilalarm aan en uit.



Hiermee neemt u tijdens een gesprek de conversatie op of **speelt u** in standby-stand het gesprek af.

Display

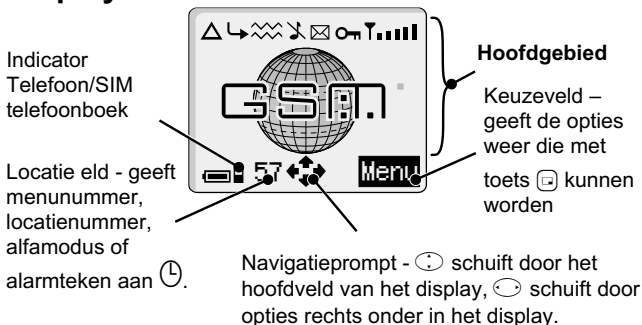

Na het gebruik van bepaalde functies wordt het display na drie seconden of na gebruik van een willekeurige toets gewist.



-  licht op als u op een ander netwerk dan het thuisnetwerk bent geregistreerd - **roaming**
-  licht op wanneer **doorschakeling** is ingeschakeld.
-  licht op wanneer **het trilalarm** is ingeschakeld
-  licht op wanneer **alle tonen of beltoonvolume zijn uitgeschakeld.**
-  knippert wanneer een **ongelezen bericht** is opgeslagen of licht op wanneer het **berichtengeheugen vol is.**
-  licht op wanneer **de blokkeerfunctie** is ingeschakeld
-  geeft aan dat het **mogelijk is om alarmnummers te kiezen.**
-  geeft de ontvangen **signaalsterkte aan** -  zwak signaal,  sterk signaal
-  geeft de **batterijcapaciteit aan** -  vol,  leeg
-  geeft aan dat de bron van het geselecteerde nummer het Mobeile telefoonboek is.
-  geeft aan dat de bron van het geselecteerde nummer het SIM Telefoonboek is
-  indien weergegeven in het locatieveld: geeft aan dat het alarm is ingesteld
-  geeft aan dat de **navigatietoets** () kan worden gebruikt.

Basisfuncties



Stroom aan/uit

De telefoon aan- of uitzetten.



  en houd deze toets ingedrukt om de telefoon aan te zetten.

Op het display wordt een welkomstbericht weergegeven.

  en houd deze toets ingedrukt om de telefoon uit te zetten.



Telefoneren

Zorg dat de telefoon aan staat en de signaalsterkte-indicator op het display wordt weergegeven.



1  het kengetal en telefoonnummer.



2  





Internationale nummers kiezen

Met de automatische internationale toegangscode "+" kunt u internationale nummers kiezen zonder dat u de internationale toegangscode hoeft te weten.



1   en houd deze toets ingedrukt tot op het display een "+" wordt weergegeven.

2  het landnummer of druk op  om door de afgekorte landnamen te stappen.

3  het kengetal en het telefoonnummer.

4  







OPMERKING: In veel landen begint het kengetal met een "0". In de meeste gevallen moet deze nul bij het kiezen van internationale telefoonnummers worden weggelaten. Neem contact op met uw Service provider indien u problemen ondervindt met telefoneren naar het buitenland.

Basisfuncties

Alarmnummers



U kunt alleen een alarmnummer kiezen wanneer het antennesymbool (↑) zichtbaar is.

    of druk op  wanneer "SOS" in het keuzegebied van het display wordt weergegeven.

Automatisch herhalen

Indien het niet lukt een verbinding tot stand te brengen, vraagt de telefoon of u het telefoonnummer nogmaals automatisch wilt kiezen.



  wanneer "OK" wordt weergegeven in het keuzeveld.

Automatisch herhalen telt af op het display tot de volgende poging.

U kunt de herhaalfunctie stoppen door op  te drukken wanneer in het keuzeveld "Ophef" staat vermeld.



Als na herhaalde pogingen de verbinding nog steeds niet tot stand is gekomen, is het niet meer mogelijk het telefoonnummer automatisch te herhalen. In dat geval moet u het telefoonnummer zelf opnieuw kiezen.



Een gesprek beëindigen



Een gesprek beantwoorden

Om een gesprek te ontvangen moet de telefoon aan staan en de signaalsterkte-indicator op het display worden weergegeven.



 op een willekeurige toets, behalve op  of .

  als u het gesprek niet wilt beantwoorden.

Als u een gesprek niet beantwoordt, wordt het aantal niet-beantwoorde gesprekken op het display weergegeven.



 op een willekeurige toets om het display te wissen.

Nummerweergave

Met deze functie kunt u het nummer van een binnenkomend gesprek zien en dit gesprek accepteren of weigeren. Het telefoonnummer van de beller wordt op de display weergegeven. Indien de naam van de beller in het telefoonboek is opgeslagen, wordt deze eveneens weergegeven.



OPMERKING: In bepaalde gevallen is Nummerweergave niet beschikbaar.



Volumeregeling

Volume hoorn en handsfree



De telefoon beschikt over vier verschillende volume-instellingen.

Tijdens een gesprek:

  om het volume te verlagen.















  om het volume te verhogen.



Volume beltoon en toetsen

Het volume van de beltoon en de toetsen kunt u op dezelfde manier wijzigen. Wanneer u het volume van de beltoon hoger instelt dan het maximum volume, dan wordt een steeds harder wordende beltoon ingesteld. Als u de beltoon uitschakelt, wordt het pictogram voor stil alarm (🔇) weergegeven.

Wanneer "Menu" wordt weergegeven in het optiegebied van het display:

-   en  om "Pers. Inst." te selecteren.
-   en  om "Tonen" te selecteren.
-   en  om "Belvolume" of "Toets volume" te selecteren.
-  
- Gebruik  om het volume in te stellen.
-  

Trilalarm



Als u het trilalarm hebt ingeschakeld, trilt de telefoon wanneer er een gesprek binnenkomt. Als u het trilalarm inschakelt, wordt de beltoon uitgeschakeld. Hebt u echter het belvolume aangepast nadat u het trilalarm hebt ingeschakeld, dan belt en trilt de telefoon wanneer er een gesprek binnenkomt.

In standby-stand:

  en houd ingedrukt om het trilalarm aan- of uit te zetten. Zodra u het trilalarm hebt ingeschakeld, trilt de telefoon heel even.

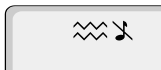

Toetsenblokkering

Met Toetsenblokkering voorkomt u dat u per ongeluk toetsen ingedrukt, bijvoorbeeld wanneer u de telefoon in uw binnenzak of tas meeneemt.



Als "Menu" wordt weergegeven in het keuzeveld van het display:

  om Toetsenblokkering in te schakelen.

Wanneer er een gesprek binnenkomt, wordt Toetsenblokkering tijdelijk uitgeschakeld zodat u een willekeurige toets kunt indrukken om het gesprek te beantwoorden. Het is mogelijk alarmnummers te kiezen Toetsenblokkering is ingeschakeld.

Toetsenblokkering uitschakelen



 twee keer op  wanneer "Vrij" wordt weergegeven in het keuzeveld van het display.



Klok

Deze telefoon is uitgerust met een klok met datum/tijd, een alarm- en een aan/uit-functie.

De klok voor het eerst instellen

Wanneer "Menu" wordt weergegeven in het keuzeveld van het display:



- 1 en om "Pers. Inst." te selecteren.
- 2 en om "Klokfunctie" te selecteren.
- 3 en om "Klok instellen" te selecteren.
- 4
- 5 voer de cijfers voor de datum in als dag/maand/jaar
- 6
- 7 voer de cijfers voor de tijd in - 24-uurs klok
- 8

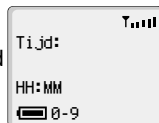

Indeling klok instellen

- 1 en om "Pers. Inst." te selecteren
- 2 en om "Klokfunctie" te selecteren
- 3 en om "Indeling klok" te selecteren
- 4
- 5 om de indeling van de klok en/of datum te selecteren
- 6

Het alarm instellen

OPMERKING: Als u de klok nog niet hebt ingesteld, wordt u gevraagd dit eerst te doen alvorens het alarm in te stellen.

Wanneer "Menu" wordt weergegeven in het keuzeveld van het display:

- 1 en om "Pers. Inst." te selecteren.
- 2 en om "Klokfunctie" te selecteren.
- 3 en om "Alarm instellen" aan te wijzen.
- 4

Basisfuncties

- 5 en voer de cijfers voor de tijd in.
- 6
- 7 om de frequentie van het alarm te selecteren.
- 8

Nadat het alarm is ingesteld, wordt weergegeven wanneer de telefoon in standby-modus staat.



Het alarm zachter zetten

Het alarm gaat op de ingestelde tijd af en op het display knippert een alarmbericht. Het alarm duurt 30 seconden. Als de voor het alarm ingestelde tijdstip zich tijdens een gesprek aandient, wordt het trilalarm geactiveerd.

U schakelt het alarm als volgt uit:

een willekeurige toets.

Het alarm uitschakelen



Selecteer "Alarm instellen" om het alarm uit te schakelen

- 1 twee keer
- 2 om "Uitgeschakeld" te selecteren
- 3

Tijd alarm wijzigen

Wanneer "Menu" wordt weergegeven in het optiegebied van het display:

- 1 en om "" te selecteren
- 2 en om "Klokfunctie" te selecteren
- 3 en om "Klok instellen" of "Alarm instellen" te selecteren
- 4
- 5 vier keer
- 6 voer de cijfers voor de tijd in
- 7
- 8 om de frequentie van het alarm te selecteren.
- 9

De tijd voor Telefoon aan/uit instellen

Met de functie Telefoon aan/uit kunt u de telefoon zodanig instellen dat deze op een bepaald tijdstip automatisch wordt aan- of uitgezet. De procedure voor het automatisch instellen van Telefoon aan/uit is vergelijkbaar met die voor het instellen van het alarm. De procedure voor het wijzigen van het tijdstip van Telefoon aan/uit is eveneens vergelijkbaar met de procedure voor wijziging van het tijdstip van het alarm. Voor beide procedures moet u ofwel "Tijd telefoon aan" of "Tijd telefoon uit" in het menu "Klokfunctie" selecteren.

Beveiliging van de telefoon



De telefoon is voorzien van een aantal beveiligingsfuncties om te voorkomen dat er ongeoorloofd gebruik wordt gemaakt van de telefoon. Met deze beveiligingsfuncties kunt u bovendien de toegang tot bepaalde functies beperken.

Het is raadzaam uw beveiligingscodes uit het hoofd te leren. Als u uw beveiligingscodes ergens wilt noteren, doe dat dan op een manier dat deze codes niet door iemand anders kunnen worden herkend. Als u de codes bent vergeten, neem dan contact op met uw leverancier voor de slotcode of uw service provider voor PIN en PIN2.

Toestel blokkeren

Als Toestel blokkeren is ingeschakeld, kunt u alleen binnenkomende gesprekken beantwoorden en alarmnummers kiezen. De fabrieksinstelling voor Toestel blokkeren is "0000".

Wanneer "Menu" wordt weergegeven in het keuzeveld van het display:

- 1   en  om "Beveiliging" te selecteren.
- 2   twee keer om Toestel blokkeren in te schakelen.
- 3 Voer de 4-cijferige code in en druk op .

De telefoon is nu geblokkeerd en het slotpictogram () wordt op het display weergegeven.













Het toestel deblokkeren

Voer uw slotcode in en druk op  om de normale werking te herstellen. Het slotpictogram wordt niet meer op het display weergegeven. Als u de telefoon uitzet en direct weer aanzet, wordt u verzocht de slotcode opnieuw in te voeren.

Toestel blokkeren uitschakelen

Wanneer "Menu" wordt weergegeven in het keuzeveld van het display:

- 1   en  om "Beveiliging" te selecteren.
- 2   en  om "Tstl. Blokk." te selecteren.
- 3   tot "Uitschakelen" wordt weergegeven in het keuzeveld van het display.

- 4  
- 5 Voer de slotcode in en druk op .











PIN

Uw PIN (Persoonlijk Identificatie Nummer) beschermt de SIM-kaart tegen ongeoorloofd gebruik. Als u PIN inschakelt, wordt u telkens als u de telefoon aanzet gevraagd uw PIN in te voeren. Zodra u de PIN correct hebt ingevoerd, kunt u de telefoon gebruiken. Net als met Toestel blokkeren kunt u uw PIN te allen tijde wijzigen.

PIN2 beheert beveiliging voor het Vaste nummers-geheugen en Gesprekskostenregistratie.

















PIN inschakelen/uitschakelen

Wanneer "Menu" wordt weergegeven in het keuzeveld van het display:

- 1   en  om "Beveiliging" te selecteren.
- 2   en  om "PIN" te selecteren.
- 3   om de PIN in of uit te schakelen.
- 4  PIN code .

Beveiligingscodes wijzigen

Wanneer "Menu" wordt weergegeven in het keuzeveld van het display:

- 1   en  om "Beveiliging" te selecteren.
- 2   en  om "Tstl. Blokk." of "PIN" te selecteren.
- 3   tot "Wijzig" wordt weergegeven in het keuzeveld van het display.
- 4   en voer de huidige code in.
- 5   en voer de nieuwe code in.
- 6   en controleer de nieuwe code.
- 7  



Overige functies

Voicemail

Tijdens een telefoongesprek kunt u de conversatie gedurende maximaal 15 seconden opnemen. Er zijn twee aparte gebieden voor het opnemen van voicemail-berichten (voicemail 1 en voicemail 2) waardoor het mogelijk is twee aparte gesprekken op te nemen. Wanneer u een andere SIM installeert, gaan alle voicemail's verloren.

WAARSCHUWING: U bent persoonlijk verantwoordelijk voor de beveiliging van een opgenomen bericht. U MOET de andere partij toestemming vragen alvorens het gesprek op te nemen.

Opnemen

  tijdens een gesprek.

Een toon geeft aan dat de opname wordt gestart. U krijgt een toon te horen wanneer de opname wordt gestopt.

Als u  indrukt wanneer de beide voicemail-gebieden zijn bezet, wordt de oudere opname overschreven door de nieuwe memo.

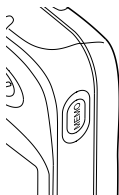

Terugspelen

  in standby-stand.



Als u twee voicemail's hebt opgenomen, worden beide voortdurend teruggespeeld. U kunt tussen de twee voicemail-gebieden schakelen door tijdens het terugspelen op  te drukken.

Als er geen opname is, krijgt u twee tonen te horen.

Druk op  om terugspelen te stoppen.

Volumeregeling tijdens terugspelen

Tijdens het terugspelen:

 en  om het terugspeelvolumen van de voicemail te wijzigen.

Wissen

 twee keer op  tijdens terugspelen.

DTMF-tonen

Tijdens een gesprek kunt u DTMF-tonen versturen. Deze tonen worden meestal gebruikt om toegang te krijgen tot diensten zoals voice mail, oproepen (paging) en telebankieren. In sommige gevallen moet u bijvoorbeeld een getal invoeren om op afstand toegang te krijgen tot voicemail-berichten.





DTMF-tonen versturen tijdens een gesprek

 cijfers (0 tot en met 9, # en *)

Pauses

Met gebruik van pauzes kunt u automatisch DTMF-tonen versturen.



- 1  het telefoonnummer.
- 2  **0+** en houd deze toets ingedrukt tot een "P" wordt weergegeven.
- 3  DTMF cijfers in na de pauze, b.v. het getal waarmee u toegang krijgt tot voicemail-berichten.
- 4  













Als de verbinding tot stand is gebracht, worden de DTMF-tonen elke 3 seconden verstuurd of telkens wanneer u  indrukt.

Belprofiel







Met Belprofiel kunt u maximaal vijf personen identificeren door middel van een specifieke beltoon en een andere achtergrondkleur waardoor het eenvoudiger is bellers van elkaar te onderscheiden.

Een belprofiel instellen

Wanneer "Menu" wordt weergegeven in het keuzeveld van het display:

- 1   en  om "Pers. Inst." te selecteren.
- 2   en  om "Belprofiel" te selecteren.
- 3   wanneer "Selecteren" wordt weergegeven.
- 4   wanneer "Toevgn" wordt weergegeven.





Overige functies

- 5  het telefoonnummer in of haal het nummer op uit het telefoonboek - zie "Een nummer ophalen", blz. 25
- 6   twee keer
- 7  en gebruik  om de beltoon te selecteren die u wilt gebruiken voor binnenkomende gesprekken van dit telefoonnummer.
- 8  





Wachtstand en wisselgesprek

Een gesprek in de wachtstand zetten/hervatten

- 1   wanneer "Wacht" wordt weergegeven in het keuzeveld.
- 2   wanneer "Hervat" wordt weergegeven in het keuzeveld.

Een tweede verbinding tot stand brengen

- 1  het telefoonnummer, of gebruik het telefoonboek - zie "Een nummer ophalen", pagina 25.
- 2  



Het eerste gesprek wordt in de wachtstand gezet.

Een tweede gesprek beantwoorden

Het is mogelijk een tweede gesprek te beantwoorden als de functie Wacht is ingeschakeld - zie "Gespreksservice", pagina 37. Het is niet mogelijk om meer dan één fax- of dataverbinding tegelijk te hebben. Voordat u een data- of faxverbinding tot stand kunt brengen, moet u eerst alle gesprekken beëindigen.



Een tweede gesprek accepteren



  wanneer "Accept" wordt weergegeven in het keuzeveld.





Het huidige gesprek wordt in de wachtstand gezet.

Een tweede gesprek weigeren

1   om "Weiger" in het keuzeveld weer te geven.



2  

Het huidige gesprek beëindigen en het tweede gesprek beantwoorden

- 1   bij een wachtend gesprek.
- 2  een willekeurige toets behalve  of .

Beschikbare functies tijdens twee gesprekken

Tussen gesprekken wisselen





  wanneer "Wissel" wordt weergegeven in het keuzeveld.

Huidig gesprek

Gesprek in de wachtstand



Huidige gesprek beëindigen

- 1   om "Einde" in het keuzeveld weer te geven.
- 2  

Het gesprek in de wachtstand blijft in de wachtstand.





Beide gesprekken beëindigen



Doorverbinden

Wanneer er twee gesprekken zijn verbonden, kunt u met Doorverbinden de beide partijen met elkaar verbinden en uw eigen verbinding verbreken zodat deze partijen zonder u met elkaar kunnen praten.

Wanneer u twee gesprekken hebt:

- 1   om "Doorverbinden." in het keuzeveld weer te geven.
- 2  

De twee partijen worden met elkaar verbonden en uw verbinding wordt beëindigd.

OPMERKING: Deze functie is niet beschikbaar in de modus Telefonisch vergaderen.



Telefonisch vergaderen

Met Telefonisch vergaderen het mogelijk drie tot vijf personen tegelijkertijd aan een gesprek te laten deelnemen. Net als bij twee aparte gesprekken is het mogelijk tussen een telefonische vergadering en een ander gesprek te wisselen.

Overige functies

Telefonisch vergaderen inschakelen

Wanneer er twee gesprekken zijn verbonden (een actief en een in de wachtstand)

1   om "Samen" in het keuzeveld weer te geven.

2  

Er is nu een telefonische vergadering tot stand gebracht en alle drie partijen kunnen nu met elkaar praten.

Aan een telefonische vergadering toevoegen



U kunt extra personen toevoegen aan de telefonische vergadering (maximaal vijf personen). Dit doet u door een nieuwe verbinding tot stand te brengen of een binnenkomend gesprek te accepteren. Het gesprek kan dan aan de telefonische vergadering worden toegevoegd.

OPMERKING: Wanneer u een nieuwe verbinding tot stand brengt of een binnenkomend gesprek accepteert, wordt de telefonische vergadering in de wachtstand gezet. De deelnemers aan de telefonische vergadering kunnen met elkaar blijven praten terwijl het gesprek in de wachtstand staat.



Een telefonische vergadering splitsen



U kunt een deelnemer aan de telefonische vergadering selecteren en die verbinding loskoppelen. U kunt dan een privé-gesprek voeren met deze deelnemer zonder dat de andere deelnemers aan de telefonische vergadering kunnen meeluisteren of -praten.

Tijdens een telefonische vergadering:

1   om "Optie" in het keuzeveld weer te geven.

2  

3   om een deelnemer aan de telefonische vergadering te selecteren.

4   om "Splits" in het keuzeveld weer te geven.

5  









De geselecteerde deelnemer wordt van de telefonische vergadering gescheiden en de telefonische vergadering wordt in de wachtstand gezet (de overige deelnemers aan de telefonische vergadering kunnen nog steeds met elkaar praten).

Telefonische vergaderingen beëindigen

U kunt één deelnemer aan de telefonische vergadering selecteren en deze verbinding verbreken of de hele telefonische vergadering beëindigen.



Een enkele verbinding verbreken

Tijdens een telefonische vergadering:

- 1   om "Optie" in het keuzeveld weer te geven.
- 2   om een deelnemer aan de telefonische vergadering te selecteren.
- 3   om "Einde" in het keuzeveld weer te geven.
- 4  

Een telefonische vergadering beëindigen

Tijdens een telefonische vergadering:

-   om alle verbindingen tegelijk te verbreken.

Basisfuncties telefoonboek

Telefoonnummers kunnen op twee plaatsen worden opgeslagen. U kunt nummers opslaan in het SIM-telefoonboek (daarom is het aantal plaatsen, lengte van naam en aantal telefoonnummers SIM-afhankelijk). Ook kunt u telefoonnummers opslaan in het Mobiele telefoonboek; waardoor de nummers in de telefoon niet verloren gaan als u de SIM verwisselt.

Een nummer opslaan



- 1 telefoonnummer.
- 2
- 3 om het telefoonboek te selecteren (SIM of Mobiel).
- 4
- 5 Het telefoonnummer dat u hebt ingevoerd wordt op het display weergegeven. Indien nodig, kunt u het nummer bewerken.
- 6 om het telefoonnummer in te voeren.
- 7 om de naam in te voeren – zie "Alfanumerieke invoer", pagina 34.
- 8
- 9 geheugenplaatsnummer
- 10

Automatische geheugenplaatsstoeijzing

Het telefoonnummer kan automatisch worden opgeslagen in de eerst beschikbare geheugenplaats in plaats van een geheugenplaatsnummer in te voeren.

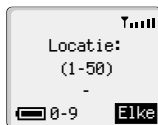

wanneer "Elk" wordt weergegeven in het keuzeveld van het display.

Bescherming tegen overschrijving

Als een geheugenplaats is bezet, wordt u gevraagd of u de huidige informatie wilt overschrijven.

 om de geselecteerde geheugenplaats te overschrijven.

 om een ander geheugenplaatsnummer te kiezen.

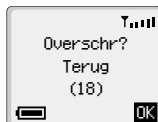



Telefoonboeken bekijken op naam of plaats

U kunt op naam of op plaats in het telefoonboek zoeken. De standaardinstelling voor bladeren is "Namen"; alle vermeldingen in SIM en Mobiel telefoonboek worden samengevoegd en in alfabetische volgorde weergegeven. Bladeren op naam: als u op een lettertoets drukt, krijgt u automatisch de eerste vermelding die met deze letter begint te zien.

Wanneer "Menu" wordt weergegeven in het keuzeveld van het display:

1  en  om "Telefoonboek" te selecteren.

2  en  om "Bladeren" te selecteren.

3  om te schakelen tussen "Namen" and "Locat."

4 

5  om het gewenste telefoonboek te selecteren.

6 

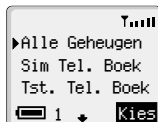

Een nummer ophalen





1 In standby-stand:

2 

3  om door het telefoonboek te bladeren.





Basisfuncties telefoonboek

OPMERKING: Het telefoonboek dat u het laatst hebt bekeken wordt als standaardtelefoonboek geopend wanneer u weer op  drukt. U kunt de standaardinstelling wijzigen door in het menu Telefoonboek een specifiek telefoonboek te selecteren.

Nadat u een telefoonnummer of naam hebt geselecteerd, kunt u een aantal bewerkingen uitvoeren. U kunt het geselecteerde nummer kiezen door op  te drukken.

Vermeldingen in het telefoonboek bewerken

De volgende functies zijn beschikbaar in het telefoonboek: Bekijk, Kiezen, Wijzig, Wissen of Creëer. Gebruik dezelfde procedure om toegang te krijgen tot deze functies. Terwijl een telefoonnummer of naam op de display wordt weergegeven:

- 1   en schuif door "Bekijk", "Kiezen", "Wijzig", "Wissen" of "Creëer".
- 2   om een optie te selecteren.

Bekijk

Geeft één telefoonnummer en naam of namenlijst weer.

Kiezen

Geeft het telefoonnummer weer. Nu kunt u het nummer wijzigen of kiezen.

Wijzig

Geeft het telefoonnummer en de naam weer. Nu kunt u het nummer of de naam wijzigen.

Wissen





Verwijdert de vermelding uit het telefoonboek.

Creëer

Met deze functie kunt u een nieuwe vermelding in het telefoonboek opnemen.

Verkort kiezen van opgeslagen nummer



- 1  geheugenplaatsnummer - voorlooppunten kunnen worden weggelaten.
- 2  
- 3  

Telefoonnummers kiezen met sneltoets

Telefoonnummers uit het telefoonboek of het Servicenummers-gedeelte van het telefoonboek kunnen heel snel worden gekozen. De Service provider kan sneltoetsen hebben gereserveerd voor bepaalde telefoonnummers, bijvoorbeeld de eerste drie sneltoetsen zijn gekoppeld aan het onderdeel Servicenummers van het telefoonboek - zie pagina 30. Voor het selecteren van een bron voor sneltoets-telefoonnummers, zie "Persoonlijke instellingen" - 41.



- 1   t/m  en houd ingedrukt.
- 2  

Telefoonboek - extra voorzieningen

Notitieblok

Tijdens een gesprek kunt u nummers invoeren die u wilt kiezen nadat u het gesprek hebt beëindigd.

Tijdens een gesprek:

- 1  telefoonnummer.
- 2 Wanneer het gesprek is beëindigd, drukt u op  om dat nummer te kiezen.

U kunt het nummer in het telefoonboek opslaan door op  te drukken terwijl het nummer wordt weergegeven - zie "Een nummer opslaan", pagina 24.











Recente nummers

Recentelijk gekozen telefoonnummers worden opgeslagen in "Laatst gebld".

Indien Nummerweergave beschikbaar is, wordt het telefoonnummer van de beller van een beantwoord gesprek opgeslagen in "Beantwoord". Het telefoonnummer van een onbeantwoord gesprek wordt opgeslagen in "Onbeantwoord".

Wanneer het geheugen vol is, wordt het oudste nummer overschreven door het volgende telefoonnummer.



- 1  
- 2   om "Laatst gebld", "Beantwoord" of "Onbeantwoord" te selecteren.
- 3  
- 4   om het telefoonnummer dat (of de naam die) u wilt bellen te selecteren.
- 5 U kunt het nummer in het telefoonboek opslaan door op  te drukken terwijl het nummer wordt weergegeven - zie "Een nummer opslaan", pagina 24.
- 6  

Alvorens te kiezen, kunt u het telefoonnummer wijzigen of wissen - zie "Wijzig", "Wissen", pagina 26.

Het laatst gebelde nummer kiezen



Het laatst gebelde telefoonnummer opnieuw kiezen:





Het nummer van een onbeantwoord gesprek kiezen

Wanneer op het display wordt gemeld dat u gesprekken hebt ontvangen, maar deze niet hebt beantwoord.

1  

2 Het telefoonnummer van de laatste beller wordt, indien beschikbaar, weergegeven.

3   om het gewenste telefoonnummer te selecteren.

4  

Vaste nummers

Het Vaste nummer-geheugen maakt deel uit van het telefoonboek, maar is extra beveiligd. Wanneer de beveiligingsfunctie Vaste nummers is ingeschakeld, kunt u alleen nummers kiezen die zijn opgeslagen in het Vaste nummer-geheugen.

Wanneer Vaste nummers is ingeschakeld, moet een handmatig gekozen telefoonnummer overeenkomen met een nummer dat in het Vaste nummer-geheugen is opgeslagen.

Een telefoonnummer in het Vaste nummer-geheugen kan alleen worden opgeslagen, gewijzigd of gewist wanneer "Vaste nummers" is ingeschakeld - zie "Beveiliging van de telefoon", pagina 39. Als Vaste nummers aan staat, kunnen alle telefoonnummers op de gebruikelijke wijze worden toegevoegd, gewijzigd of gewist, maar u wordt gevraagd PIN2 in te voeren - zie "Beveiliging van de telefoon", pagina 16.

"Wilde" nummers



"Wilde" nummers zijn lege plaatsen die in een telefoonnummer kunnen worden opgeslagen.

Deze lege plaatsen moeten worden ingevuld voordat het telefoonnummer wordt gekozen.

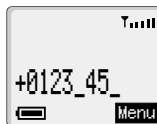
Door het netnummer van een telefoon met een aantal lege plaatsen op te slaan is het mogelijk gesprekken tot een specifiek gebied te beperken. Wanneer dit netnummer wordt opgehaald kan de rest worden toegevoegd. De "wilde" nummers kunnen op een willekeurige plaats binnen een opgeslagen telefoonnummer worden opgenomen.







Telefoonboek - extra voorzieningen

- 1   en houd ingedrukt tot "_" wordt weergegeven om een wild nummer in te voeren.
- 2 Wanneer het telefoonnummer wordt opgehaald, kunt u een wild nummer invullen door op een numerieke toets te drukken.

Service nummers

Uw Service provider kan bepaalde speciale telefoonnummers in uw SIM programmeren. Servicenummers kunnen niet worden gewijzigd.

- 1   en houd ingedrukt.
- 2   om door de lijst van servicenummers te bladeren.
Het geselecteerde nummer kan alleen worden opgeroepen of gekozen.

Korte tekstberichten

U kunt korte tekstberichten van maximaal 160 tekens ontvangen, weergeven, bewerken en/of verzenden naar mobiele telefoons op hetzelfde netwerk of elk netwerk met een roaming-overeenkomst.



















De telefoon instellen voor korte tekstberichten

Voordat u een bericht kunt verzenden, moet u het nummer van het Service center in de parameters invoeren (Uw Service provider zal u het nummer van het Service center verstrekken.)

OPMERKING: Het nummer van het Service center kan op de SIM-kaart zijn voorgeprogrammeerd.

Het nummer van het Service center instellen

Wanneer "Menu" wordt weergegeven in het keuzeveld van het display:

- 1   en  om "Berichten" te selecteren.
- 2   en  om "Parameters" te selecteren.
- 3   en  om "Service center" te selecteren.
- 4  
- 5   en houd ingedrukt tot een "+" wordt weergegeven.
- 6  landnummer of  om door de afgekorte internationale namen te bladeren - zie "Internationale nummers kiezen", pagina 9.
- 7  het nummer van het Service center (inclusief netnummer).
- 8  

OPMERKING: Als u de Internationale toegangscode niet in het nummer opneemt, kunt u geen korte tekstberichten verzenden of ontvangen.

Een kort tekstbericht versturen

Wanneer "Menu" wordt weergegeven in het keuzeveld van het display:

- 1 en om "Berichten" te selecteren
- 2 en om "Creëer" te selecteren.
- 3 en voer het bericht in (maximaal 160 tekens) - Zie "Alfanumerieke invoer", pagina 34.
- 4

U wordt gevraagd of u het bericht wilt verzenden. Als u het bericht niet wilt verzenden, drukt u op . Het bericht wordt nu opgeslagen.



- 5 , kies het gewenste telefoonnummer in (of haal een nummer op uit het telefoonboek) - zie "Een telefoonnummer ophalen", blz. 25
- 6 twee keer
- 7 U wordt gevraagd of u bericht van ontvangst wilt krijgen. Als u dit wilt ontvangen, drukt u op .
- 8 Als u geen bericht van ontvangst wilt ontvangen, gebruikt u om "Nee" te selecteren en vervolgens drukt u op .

Korte tekstberichten ontvangen



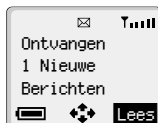





Wanneer een kort tekstbericht naar uw telefoon is verzonden, knippert de berichtenindicator () op het display en wordt een hoorbare of voelbare waarschuwing gegeven. Dit betekent dat er een nieuw bericht voor u is binnengekomen.



Als de berichtenindicator voortdurend op het display wordt weergegeven, betekent dit dat het berichtengeheugen vol is en u oude berichten moet wissen zodat er voldoende ruimte is voor nieuwe berichten.

Wanneer "Menu" wordt weergegeven in het keuzeveld van het display:

- 1 en om "Berichten" te selecteren.
- 2 en om "Lijst ontvangen" te selecteren.

- 3   en  om naar het bericht te gaan.
- 4   om het bericht te lezen.
- 5 Om het bericht te wissen, gebruikt u  om "Wissen" te selecteren.
- 6   twee keer

Een kort tekstbericht lezen



U kunt het bericht lezen door op  te drukken wanneer in het keuzeveld "Lezen" wordt vermeld.















Netwerkberichten

Een Netwerkbericht is algemene informatie die door een netwerkbeheerder naar uw telefoon wordt verstuurd. Dit kan verkeersinformatie of een weerbericht zijn.

Onderwerpen selecteren











Voordat u deze informatie kunt ontvangen, moet u het onderwerp / de onderwerpen opgeven waarover u netwerkberichten wenst te ontvangen.

Wanneer "Menu" wordt weergegeven in het keuzeveld van het display:

- 1   en  om "Berichten" te selecteren.
- 2   en  om "Netwerkber." te selecteren.
- 3   en  om "Onderwerpen" te selecteren.
- 4   op en  om een onderwerp te selecteren.
- 5   twee keer om een onderwerp in uw netwerkberichtenlijst op te nemen.

Netwerkberichten in- en uitschakelen

Wanneer "Menu" wordt weergegeven in het keuzeveld van het display:

- 1   en  om "Berichten" te selecteren.
- 2   en  om "Netwerkber." te selecteren.
- 3   en  op "Ontvangen" te selecteren.
- 4  

Als Netwerkberichten eenmaal is ingeschakeld, kunt u dezelfde procedure gebruiken om Netwerkberichten uit te schakelen.

Alfanumerieke invoer



Alfanumerieke invoer wordt gebruikt om alfanumerieke tekens in het telefoonboek, Korte tekstberichten, prijs per eenheid en het welkomstbericht in te voeren.

Toets	Tekens invoer soort		
	Normaal (ABC)	Griek (ΑΒΓ)	Speciaal (ΑΆΆ)
1	Space"@,.,:;!;?;ι(){}'&%+~ ^~ <>=c£\$¥¤§		
2^{ABC}	ABCabc		ΑΆΆÆEBCÇαääæàè
3^{DEF}	DEFdef		DEÉFdeééf
4^{GHI}	GHIghi		GHIghii
5^{JKL}	JKLjkl		JKLjkl
6^{MNO}	MNOmno		MNŃOÖØmnñöøò
7^{PQRS}	PQRSpqrs		PQRSpqrsß
8^{TUV}	TUVtuv		TUÜVtuüüv
9^{WXYZ}	WXYZwxyz		WXYZwxyz

Wanneer u een toets snel achter elkaar indrukt, wordt het volgende teken onder die toets weergegeven (als u de toets ingedrukt houdt, worden de beschikbare tekens achter elkaar weergegeven). Wanneer u de toets loslaat of een andere toets indrukt wordt het weergegeven teken ingevoerd en gaat de cursor naar de volgende positie.



Als u andere tekensoorten wilt gebruiken, normaal (ABC), cijfers (0–9), Griekse tekens (ΑΒΓ) of speciale tekens (ΑΆΆ) drukt u op .

Alfanumerieke invoer wijzigen

Door op  te drukken, verschuift de cursor een regel omhoog of omlaag. Door op  te drukken, verschuift de cursor een teken naar links of rechts. Wanneer u de cursor op een teken plaatst en een andere toets indrukt, wordt het nieuwe teken ingevoegd.

Door op  te drukken, wist u het teken links van de cursor. Als u deze toets ingedrukt houdt, wordt de huidige regel gewist.

Menustructuren

Wanneer het woord "Menu" in het keuzeveld van het display wordt weergegeven en u op  drukt, wordt een menu met telefoonfuncties weergegeven. U kunt een functie selecteren door op  te drukken zodat de aanwijzer naast de gewenste functie wordt weergegeven. Vervolgens drukt u op .

U kunt een functie snel selecteren door het menunummer dat links onderin het display wordt weergegeven in te drukken.

U sluit het menu door een aantal keren op  te drukken.

Tijdens een telefoongesprek is een beperkt menu beschikbaar.

OPMERKING: Functies die niet in de overeenkomstige menustructuur worden vermeld, zijn eerder in deze handleiding besproken.

Toetsenblokkering

Zie pagina 12 voor instructies voor Toetsen blokkering.

Telefoonboek

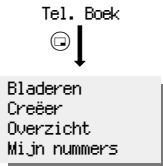

De meest gebruikte functies van het telefoonboek worden besproken in "Basisfuncties telefoonboek" - zie pagina 24.



Overzicht toont hoeveel plaatsen er in het telefoonboek beschikbaar zijn. Bezette plaatsen worden aangeduid met "■".

Mijn nummers is een handig onderdeel van het telefoonboek waar u uw telefoon-, fax- en datanummer(s) kunt opslaan en bekijken.

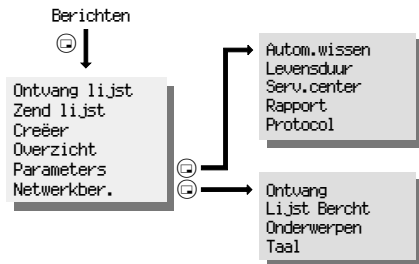
Berichten



De meest gebruikte functies van het telefoonboek worden besproken in "Korte tekstberichten" - zie pagina 31

Ontvangen berichten worden opgeslagen in de *Ontvanglijst*. Een knipperend "*" geeft aan dat er ongelezen berichten zijn. Nadat u een bericht hebt geselecteerd, kunt u dit lezen, wissen, bewerken en opnieuw laten weergeven. Als het woord "Afzender" of een telefoonnummer tussen aanhalingstekens (" ") wordt weergegeven,  kunt u het telefoonnummer kiezen door op  te drukken of het telefoonnummer in het telefoonboek opslaan door op A te drukken.

Nadat u een bericht hebt verzonden of bewerkt, wordt het opgeslagen in de *Verzendlijst*. Met de functie *Overzicht* kunt u het gebruik van het berichtengebied controleren.

Parameters

De *parameters* zijn nodig voor het ontvangen en verzenden van het bericht.

Met *Automatisch wissen* worden de berichten automatisch gewist. Wanneer u "Ontv. gelezen" hebt geselecteerd, wordt het oudste bericht door het nieuwe bericht overschreven. Wanneer u "Ontv. willek." hebt geselecteerd, wordt het oudste bericht door het nieuwe bericht overschreven, zelfs als dit niet is gelezen.

Levensduur is de duur dat uw bericht in het Service center wordt opgeslagen. Het Service center zal net zo lang blijven proberen het bericht te verzenden tot het bericht is verzonden of de levensduur is verstreken.

Wanneer uw bericht is verzonden, ontvangt u hiervan bevestiging als u *Rapport* op "Ja" hebt ingesteld. Het *Service center* kan het bericht converteren naar de door het protocol gespecificeerde bestandsindeling.

Het *Service center* kan het bericht converteren naar de door het *protocol* gespecificeerde bestandsindeling.

Netwerkberichten

De *Lijst bericht* geeft de laatst ontvangen netwerkberichten weer.

De *taal* waarin netwerkberichten worden weergegeven kan worden gewijzigd.

Gespreksservice

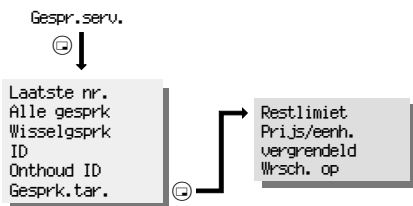

In standby-stand geeft *Laatste nummer* de gespreksduur en, indien mogelijk, de gesprekkosten van het laatste gesprek weer; tijdens een gesprek wordt deze informatie over het huidige gesprek weergegeven. Tijden worden als volgt weergegeven: uren (0-99), minuten (0-59), seconden (0-59) - UU:MM:SS.

Alle gesprekken geeft de totale duur en, indien beschikbaar, kosten van binnenkomende en uitgaande gesprekken weer. Als u de timer en gesprekkosten opnieuw wilt instellen, hebt u de slotcode en PIN2 nodig.

Met *Wisselgesprek* kunt u tijdens een gesprek een tweede gesprek ontvangen. De telefoon moet bij een netwerk zijn geregistreerd om de status van Wisselgesprek bij te werken of te controleren.

Met *ID beller* kunt u de status van Nummerweergave controleren. De telefoon moet bij een netwerk zijn geregistreerd.

Menustructuren

Met *Achterhouden ID* kunt u controleren of u ID beller informatie verstuurt wanneer u een nummer belt. De telefoon moet bij een netwerk zijn geregistreerd om status van Achterhouden ID te controleren.

Met *Gesprekstarieven* kunt u de kosten van elke eenheid voor gesprekstariefinformatie en de valuta instellen waarin het gesprekstarief wordt weergegeven.

Met *Max. kosten* kunt u het gebruik van de telefoon tot een gespecificeerd aantal eenheden beperken.

OPMERKING: De duur van een eenheid kan variëren tijdens de dag, piek- en daluren. Het gesprekstarief kan afhankelijk hiervan worden berekend. Maar gesprekstariefinformatie is niet noodzakelijkerwijs een accurate weergave van de tarieven die door uw Service provider in rekening worden gebracht.

Doorschakelen



Het doorschakelpictogram (↪) wordt weergegeven wanneer u *Doorschakelen* hebt ingesteld.

U kunt telefoon-, fax- en data-oproepen doorschakelen naar verschillende telefoonnummers.

De telefoon moet bij een netwerk zijn geregistreerd wanneer u de *status* van Doorschakelen wilt bijwerken of controleren.

Beveiliging

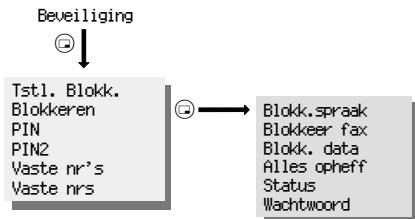

De meest gebruikte toepassingen van beveiliging worden beschreven in "Beveiliging van de telefoon", zie blz. 16

Blokkeren wordt gebruikt om bepaalde uitgaande en/of binnenkomende gesprekken onmogelijk te maken. Blokkeren wordt beheerd door een beveiligingswachtwoord dat door uw netwerkbeheerder wordt verstrekt. De telefoon moet bij een netwerk zijn geregistreerd wanneer u de status van Blokkeren wilt bijwerken of controleren. Het is mogelijk verschillende beperkingen in te stellen voor Blokkeren van telefoongesprekken, faxberichten en data.

Het is mogelijk een willekeurige combinatie van beperkingen in te stellen.

Blokkeren wordt gebruikt om bepaalde uitgaande en/of binnenkomende gesprekken onmogelijk te maken. Blokkeren wordt beheerd door een beveiligingswachtwoord dat door uw netwerkbeheerder wordt verstrekt. De telefoon moet bij een netwerk zijn geregistreerd wanneer u de status van Blokkeren wilt bijwerken of controleren. Het is mogelijk verschillende beperkingen in te stellen voor Blokkeren van telefoongesprekken, faxberichten en data.

Het is mogelijk een willekeurige combinatie van beperkingen in te stellen.

Als *Vaste nummers* is ingeschakeld, kunt u alleen de telefoonnummers kiezen die in het Vaste nummers-gebied van het telefoonboek zijn opgeslagen - zie "Vaste nummers", pagina 29. Het is altijd mogelijk alarmnummers te kiezen. U hebt PIN2 nodig om deze functie te gebruiken.

Menustructuren

Met Vaste nummers kunt u het kiezen van telefoonnummers met de telefoon onmogelijk maken. U hebt PIN2 nodig om deze functie te kunnen gebruiken.

Netwerk



Als u niet in uw eigen land bent, kunt u een netwerk gebruiken waarop u niet bent geabonneerd. Dit wordt ROAMING genoemd. In uw land kan het verboden zijn om te 'zwerven' tussen verschillende netwerken.

Met *Nieuw netwerk* kunt u handmatig een netwerk selecteren dat beschikbaar is op uw huidige locatie.

Wanneer u de *zoekstand* op "Automatisch" instelt, selecteert de telefoon automatisch een nieuw netwerk om optimale netwerkbeschikbaarheid te garanderen. Als u de zoekstand op "Handmatig" instelt, gebruikt de telefoon alleen een geselecteerd netwerk en u hoort een waarschuwingstoon wanneer dekking niet langer beschikbaar is. U moet een ander netwerk selecteren.

De *Netwerkljst* wordt gebruikt wanneer de zoekstand is ingesteld op "Automatisch". De locatienummers in de Voorkeursnetwerkljst geven de zoekprioriteit aan. Als u "Toevgn" selecteert, wordt een nieuw netwerk opgeslagen in de weergegeven locatie en worden andere netwerken naar een lagere positie in de lijst verplaatst. Met "Wijzig" wordt het oude netwerk overschreven door een nieuw netwerk en met "Toevgn" wordt een nieuw netwerk onderaan de lijst opgeslagen.

Persoonlijke instellingen

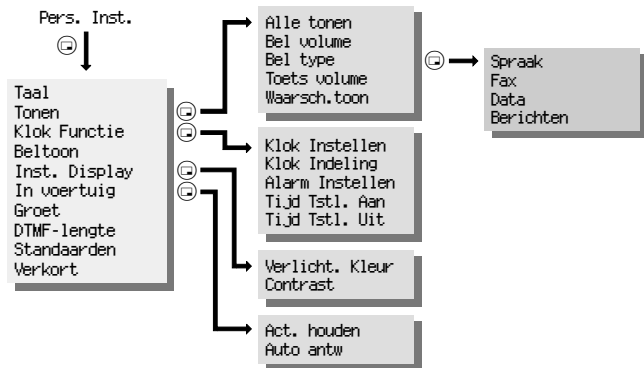

De *taal* waarin berichten op de display worden weergegeven kan worden gewijzigd.

In het menu *Tonen* kunnen de bel-, toets- en waarschuwingstonen (behalve het signaal "batterij leeg") worden uitgeschakeld. Wanneer Alle tonen zijn uitgeschakeld, wordt het symbool (🔕) op het display weergegeven.

Het is mogelijk een andere *Beltoon* te kiezen voor spraak, fax, data en berichten. U kunt kiezen uit 6 tonen en 14 melodieën.

Met Achtergrondkleur kunt u de kleur en het contrast van het display wijzigen.

Met de timer voor *Actief houden* wordt het uitschakelen van de telefoon vertraagd wanneer de telefoon in de optionele carkit is geplaatst en het contact van de auto is uitgeschakeld. De verbinding wordt niet verbroken wanneer het contact van de auto tijdens een gesprek wordt uitgeschakeld. De timer wordt gestart zodra het gesprek is beëindigd. Als de telefoon gedurende de opgegeven vertragsperiode uit de carkit wordt genomen, wordt de timer gestopt en wordt de telefoon niet uitgeschakeld.

Wanneer *Auto antw.* is ingeschakeld en de telefoon in de carkit of de handsfreekit is geplaatst, kunt u de telefoon beantwoorden zonder dat u een toets hoeft in te drukken.

Menustructuren

Het is mogelijk een persoonlijke *groet* te programmeren die op het display wordt weergegeven wanneer u de telefoon aanzet - zie "Alfanumerieke invoer" op pagina 34.

In *DTMF-lengte* kunt u de duur van DTMF-tonen die worden gegeven wijzigen in lang of kort.

Met *Standaarden* kunt u uw persoonlijke instellingen verwijderen waardoor de telefoon automatisch wordt teruggezet op de fabrieksinstellingen. De taal en slotcode blijven echter ongewijzigd.

De bron voor de sneltoets-telefoonnummers kunt u instellen in het menu *Verkort*.

Onderhoud



Bij het indrukken van de toetsen hoort u soms een luide toon. Houd de telefoon daarom niet bij uw oor terwijl u toetsen indrukt.



Extreme temperaturen kunnen de werking van de telefoon tijdelijk verstoren. Dit is normaal en duidt niet op een defect.



De telefoon nooit demonteren. De telefoon bevat geen onderdelen die door de gebruiker kunnen worden gerepareerd.



De telefoon nooit blootstellen aan hevige trillingen en schokken.



Vermijd contact met vloeistoffen. Mocht de telefoon nat worden, verwijder dan direct de voeding en neem contact op met uw leverancier.



Laat de telefoon nooit in direct zonlicht, een vochtige plaats of op een stoffige of hete plaats liggen.



Voorkom dat de contacten van de batterij in aanraking komen met metalen voorwerpen.



Laad de batterij altijd op in een goed geventileerde ruimte, niet in direct zonlicht en bij een temperatuur tussen +5°C en +35°C. Het is niet mogelijk de batterijen buiten dit temperatuurbereik op te laden.



Zorg dat de batterijen niet langer dan de aanbevolen tijd worden opgeladen.



Neem voor informatie over wegwerpen van verpakkingsmateriaal of een oud toestel contact op met de gemeente in verband met recycling.

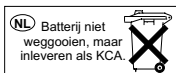

De batterijen mogen niet worden verbrand of met het gewone afval worden weggegooid. U dient zich van de batterij te ontdoen overeenkomstig de plaatselijke wetgeving. De batterijen kunnen worden gerecycleerd.

Termenlijst

DTMF-tonen	Met Dual Tone Multi-Frequency tonen kunt u met geautomatiseerde telefoonsystemen, voice mail-postbussen enzovoort communiceren.
GSM	Global System for Mobile Communications. Dit is de naam voor de geavanceerde digitale technologie waarvan uw telefoon gebruik maakt.
Eigen land	Het land van uw thuisnetwerk.
Thuisnetwerk	Het GSM-netwerk waarin uw abonnementsgegevens worden bijgehouden.
Netwerkbeheer der	De organisatie die verantwoordelijk is voor de exploitatie van een GSM-netwerk.
Wachtwoord	Wordt gebruikt voor het beheren van de gespreksbeperkingsfunctie. Het wachtwoord wordt toegewezen door uw Service provider.
PIN	Persoonlijk Identificatie Nummer dat wordt gebruikt ter beveiliging van uw SIM. Wordt toegewezen door uw Service provider. Als de PIN-code drie keer verkeerd wordt ingevoerd, wordt de PIN-code geblokkeerd.
PIN2	Persoonlijk Identificatie Nummer dat wordt gebruikt voor het beheer van het Vaste nummers-geheugen en het bijhouden van de gesprekkosten. Wordt toegewezen door uw Service provider. Als de PIN2-code drie keer verkeerd wordt ingevoerd, wordt de PIN2-code geblokkeerd.

<p>PUK/ PUK2</p>	<p>Deblokkeersleutel voor PIN/PIN2. Wordt gebruikt om PIN/PIN2 weer toegankelijk te maken. Wordt toegewezen door uw Service provider. Als PUK/PUK2 tien keer verkeerd wordt ingevoerd, wordt PUK/PUK2 geblokkeerd.</p>
<p>Registratie</p>	<p>Aansluiting op een GSM-netwerk. Dit wordt meestal automatisch uitgevoerd door uw telefoon.</p>
<p>Roaming</p>	<p>De mogelijkheid om uw telefoon op andere netwerken dan uw thuisnetwerk te gebruiken.</p>
<p>Service Provider</p>	<p>De organisatie die verantwoordelijk is voor verstrekking van toegang tot het GSM-netwerk.</p>
<p>SIM</p>	<p>Subscriber Identity Module. Een kleine smartcard waarop persoonlijke gegevens en door de gebruiker ingevoerde gegevens, zoals telefoonboek en korte berichten, worden opgeslagen. De SIM wordt geleverd door uw Service provider.</p>

Probleemoplossing

Als u een probleem niet kunt oplossen, neem dan contact op met uw leverancier.

Probleem	Oorzaak	Oplossing
De telefoon kan niet worden aangezet.		Controleer of de batterij volledig is opgeladen en op de juiste manier op de telefoon is aangesloten.
Zeer korte gebruiksduur nieuwe batterij.	De gebruiksduur van de batterij wordt in hoge mate bepaald door de conditie van de batterij en het netwerk dat u gebruikt.	
Korte gebruiksduur van een oude batterij.	De batterij is versleten.	Vervang de batterij met een nieuwe.
De telefoon kan niet worden aangezet terwijl de batterij wordt opgeladen.	Wanneer de batterij helemaal leeg is geraakt, duurt het even voordat de telefoon kan vaststellen welk type batterij wordt opgeladen.	Laat de telefoon gedurende een paar minuten de batterij opladen alvorens de telefoon aan te zetten.

Er kan niet worden gebeld.	Het telefoonslot is ingeschakeld	Schakel het telefoonslot uit (Menu: Beveiliging: Tstl. Blokk.).
	Uitgaande gesprekken zijn geblokkeerd.	Blokkeren of Vaste nummers uitschakelen (Menu: Beveiliging: Blokkeren/Vaste nummers).
	De telefoon is niet geregistreerd bij een netwerk.	Ga naar een plaats binnen het bereik van het netwerk en gebruik de telefoon nadat deze bij een netwerk is geregistreerd.
Er kunnen geen nummers worden gekozen van uit het Vaste nr's geheugen.		<p>Controleer of uw SIM Vaste nr's ondersteunt.</p> <p>Controleer of Vaste nr's is ingeschakeld (Menu: Beveiliging Vaste nr's).</p> <p>Controleer of het telefoonnummer in Vaste nr's is opgeslagen.</p>
Er kunnen geen gesprekken worden ontvangen.	De telefoon staat niet aan	Zet de telefoon aan.
	Binnenkomende gesprekken zijn geblokkeerd.	Schakel de blokkering voor inkomende gesprekken uit (Menu: Beveiliging: Blokkeren).
	De telefoon is niet geregistreerd bij een netwerk.	Ga naar een plaats binnen het bereik van het netwerk en gebruik de telefoon nadat deze bij een netwerk is geregistreerd.

Probleemoplossing

Er kunnen geen alarmnummers worden gebeld.	U bevindt zich buiten het bereik van een GSM-netwerk.	Controleer of het antennesymbool  op het display wordt weergegeven. Ga naar een plaats binnen het bereik van het netwerk en gebruik de telefoon als het antennesymbool op het display is weergegeven.
Telefoonnummers kunnen niet worden opgeroepen.	Het telefoonslot is ingeschakeld.	Schakel het telefoonslot uit (Menu: Beveiliging: Tstl. Blokk.).
	Vaste nr's is ingeschakeld.	Schakel Vaste nr's uit (Menu: Beveiliging: Vaste nr's).

Belangrijke foutmeldingen

Gebied niet toegestaan	Roaming is niet toegestaan in het geselecteerde gebied.
Netwerk niet toegestaan	Roaming is niet toegestaan bij het geselecteerde netwerk.
BEVEILIGING FOUTMELDING	Het netwerk heeft een registratiefout waargenomen omdat uw SIM niet geregistreerd is bij dat netwerk. Neem contact op met uw service provider.
SIM GEBLOKK.	De SIM is geblokkeerd omdat de PUK tien keer verkeerd is ingevoerd. Neem contact op met uw service provider.
SIM FOUT	De telefoon heeft een fout gevonden bij de SIM. Zet de telefoon uit en vervolgens weer aan. Als het bericht nog steeds wordt weergegeven, neem dan contact op met uw service provider.
Bericht afgewezen Geh. Vol	Er is een bericht ontvangen, maar het berichtengeheugen is vol. Als u berichten wilt ontvangen, moet u een aantal opgeslagen berichten wissen of de autowis-functie aanzetten (Menu: Berichten: Parameters: Autom. wissen).
PIN2 Ongeldig	PIN2 is permanent geblokkeerd omdat de PUK2 tien keer verkeerd is ingevoerd. Diensten waarvoor PIN2 nodig is, kunnen niet worden gebruikt. Neem contact op met uw Service provider.
Waarschuwing Geheugen vol Doorgaan?	Het berichtengeheugen is vol. Uw berichten kunnen niet worden opgeslagen totdat u een aantal berichten hebt gewist.
Lijst autom. herh. vol	De lijst van mislukte gesprekken is vol. Zet de telefoon uit en vervolgens weer aan.

Specificaties

Telefoon

Type	GSM900 Class 4 GSM1800 Class 1
Temperatuur bereik	
Opladen	+5°C tot +35°C
Opslag	-20°C tot +60°C

Batterij - bevestigd op de telefoon

	Batterij (kl.)
Gewicht	88g
Afmetingen Hoogte x Breedte x Diepte	118 x 42 x 16.5mm
Netvoeding	3.7V DC, 650mAh Li-Ion
Standby-tijd (h)	Maximaal 95
Spreektijd (h)	3.3
Oplaadtijd (min)	100

OPMERKING: De oplaadtijd is langer wanneer de telefoon aan staat. De levensduur van de batterij is afhankelijk van het netwerk dat u gebruikt en de conditie van de batterij.



BULL CP8 PATENT

© Matsushita Communication Industrial UK Limited 1999

De informatie in dit document kan zonder enige voorafgaande waarschuwing worden gewijzigd. Niets uit deze uitgave mag worden gereproduceerd, opgeslagen of openbaar worden gemaakt in enige vorm of op enige wijze, hetzij elektronisch, mechanisch, door fotokopiëren, opnamen of enige andere wijze, zonder voorafgaande schriftelijke toestemming van Matsushita Communication Industrial UK Limited.

EU/EEA Wide Garantiee

EU/EER-garantie is geldig in de landen vallende binnen de EU/EER en in Zwitserland.

Panasonic GSM garantiebepalingen voor Europese service

Geachte klant

Dank u voor het kopen van deze digitale cellulaire telefoon van Panasonic. De Europese Panasonic GSM garantieservice is alleen geldig wanneer de consument het apparaat in een ander land gebruikt dan waar het apparaat oorspronkelijk verkocht is. In alle andere gevallen zijn de voorwaarden van de nationale garantie van toepassing. Wanneer de Panasonic GSM telefoon in het buitenland gerepareerd moet worden, moet de koper contact opnemen met de in deze bepalingen aangewezen lokale Service Dealer.

De garantie

De Europese GSM garantie geldt in het algemeen 12 maanden voor de GSM-telefoon zelf. Betreft het een produkt, dat in een ander land gebruikt wordt dan waar het gekocht is, dan profiteert de klant in dat land, niettegenstaande de onder aangevoerde bepalingen, van deze garantieperiode van 12 maanden, indien deze gunstiger is dan de in dat land van toepassing zijnde garantiebepalingen.

Garantiebepalingen

Wanneer de koper voor een garantieservice vraagt, dient hij dit garantiebewijs samen met de gedateerde koopbon aan het Service-Centrum te overleggen.

Dit garantiebewijs dekt defecten tengevolge van ondeugdelijke vervaardiging of constructie. Deze garantie dekt niet schade tengevolge van ongevallen, of welke oorzaak dan ook, normale slijtage, achteloosheid en aanpassing, modificatie of reparatie die zonder onze toestemming is uitgevoerd.

Het enige en exclusieve rechtsmiddel volgens deze garantie is de reparatie of (ter beoordeling van Panasonic) de vervanging van dit produkt of het defecte onderdeel of de defecte onderdelen. De koper heeft geen ander rechtsmiddel tot zijn beschikking met inbegrip maar niet beperkt tot incidentele of daaruit volgende schade of verlies van welke aard dan ook.

Deze garantie is een aanvulling op alle wettelijke of andere rechten van de koper-gebruiker en beïnvloedt deze op geen enkele wijze. Deze garantiebepalingen zijn geldig in alle landen die in dit garantiebewijs vermeld zijn en bij voor deze landen aangewezen erkende dealers.

UK

Service Centres in the UK
Tel. +44 990 159159

D

Panasonic Service Center Dresden
SERKO GmbH
Großenhainer Straße 163
01129 Dresden
Tel. +49 (0)351/ 85 88 477

Panasonic Service Center Cottbus
Petsch Kundendienst GmbH
Am Seegraben 21
03058 Gross-Gaglow
Tel. +49 (0)355/ 58 36 36

Panasonic Service Center Leipzig
KES Keilitz-Electronic-Service GmbH
Föppelstraße 19
04347 Leipzig
Tel. +49 (0)341/ 244 33 33

Panasonic Service Center Chemnitz
WPS Rundfunk- u. Fernsehservice GmbH
Zietenstraße 16
09130 Chemnitz
Tel. +49 (0)371/ 40 10 359

Panasonic Service Center Berlin
SERKO GmbH
Schwedter Straße 34a
10435 Berlin
Tel. +49 (0)30/ 44 30 3221

Panasonic Service Center Berlin
RUESS SYSTEMS
Thrasolstraße 11
10585 Berlin
Tel. +49 (0)30/ 342 2013

Panasonic Service Center Rostock
warnow electronic service gmbh
An der Jägerbäk 2
18069 Rostock
Tel. +49 (0)381/ 82 016

Panasonic Service Center Hamburg
ELVICE Service GmbH
Spaldingstraße 74
20097 Hamburg
Tel. +49 (0)40/ 23 08 07

Panasonic Service Center Rendsburg
FERNSEH-DIENST B&W Service GmbH
Kieler Straße 41
24768 Rendsburg
Tel. +49 (0)4331/ 14 11-0

Panasonic Service Center Bremen
COM Elektronik Service GmbH
Rübekamp 50
28219 Bremen
Tel. +49 (0)421/ 691 80 69

EU/EEA Wide Guarantee

Panasonic Service Center Hannover
COM Elektronik Service GmbH
Vahrenwalder Straße 311
30179 Hannover
Tel. +49 (0)511/ 37 27 91

Panasonic Service Center Magdeburg
SERKO GmbH
Ebendorfer Chaussee 47
39128 Magdeburg
Tel. +49 (0)391/ 289 90 69

Panasonic Service Center Düsseldorf
VTH GmbH
Kölner Straße 147
40227 Düsseldorf
Tel. +49 (0)211/ 77 90 25

Panasonic Service Center Essen
Bernd van Bevern GmbH
Heinrich-Held-Straße 16
45133 Essen
Tel. +49 (0)201/ 84 20 220

Panasonic Service Center Osnabrück
Petsch Kundendienst GmbH
Pagenstecherstraße 75
49090 Osnabrück
Tel. +49 (0) 541/ 68 038

Panasonic Service Center Wiesbaden
J. Hemmerling - VAD GmbH
Ostring 7
65205 Wiesbaden
Tel. +49 (0)6122/ 90 91 10

Panasonic Service Center Mannheim
N. Schaaf
Reichenbachstraße 21-23
68309 Mannheim
Tel. +49 (0)621/ 72 787-0

Panasonic Service Center Stuttgart
Hans Beck
Friedrich-List-Straße 38
70771 Leinfelden-Echterdingen
Tel. +49 (0) 711/ 94 701-0

Panasonic Service Center Reutlingen
Herbert Geissler
Lichtensteinstraße 75
72770 Reutlingen
Tel. +49 (0)7072 / 92 96-0

Panasonic Service Center München
G.Berghofer & W.Kaller GmbH
Helene-Wessel-Bogen 7
80939 München
Tel. +49 (0)89/ 318 907-0

Panasonic Service Center Augsburg
Klaus Bienek
Affinger Straße 4
86167 Augsburg
Tel. +49 (0)821/ 70 70 75

Panasonic Service Center Nürnberg
Herbert Geissler GmbH
Friedrich-Ebert-Straße 21
90537 Feucht
Tel. +49 (0)9128/ 70 76-0

Panasonic Service Center Eisenach
Blitz Elektro-Elektronik-GmbH
Bahnhofstraße 17
99817 Eisenach
Tel. +49 (0)3691/ 29 29 42 8

A

Service-Zentren in Österreich

Funk Fuchs GmbH & CoKg Unterhart 90
4642 Sattledt
Tel. +43 7244 733

Funktechnik Seissl
Dorf 79
6330 Schwoich
Tel. +43 5372 8217

Elektro Oberndorfer
Linzer Straße 2-4
4840 Vöcklabruck
Tel. +43 7672 72889

Panasonic Austria Handelsges.mbH
Laxenburger Straße 252
1232 Wien
Tel. +43 222/61080

FR

Centres de service après-vente en France

ASTELCOM
75 quai de Seine
75019 - Paris
Tél.: +33 01 42 09 95 16

ELECTRONIQUE SERVICE av. Figuières
ZAC Font de la Banquière 34970 - Lattes
Tél.: +33 04 67 15 96 30

DMF ELECTRONIQUE
24 rue de l'Economie
69500 - Lyon-Bron
Tél.: +33 04 72 37 16 27

S.T.E.
3 chemin de l'Industrie
06110 - Le Cannet Rocheville Tél.: +33 04
93 46 05 00

LAPUCE
31 rue des Teinturiers
14300 - Caen
Tél.: +33 02 31 86 64 51

S.T.R.A.
15 bis rue du Pré La Reine 63100 -
Clermont-Ferrand
Tél.: +33 04 73 92 01 40

CLINIC VIDEO
1 bis rue de Beauvais
56100 - Lorient
Tél.: +33 02 97 21 06 07

BEAUGENDRE
8 bis
rue du Pré du Bois/ZI de Chantpie
35500 - Rennes
Tél.: +33 99 50 24 14

CETELEC
6 impasse du pétrole
13015 Marseille
Tél.: +33 02 91 02 17 17

SETELEC
23 rue du Châtelet
76420 - Bihorel Les Rouens Tél.: +33 02 35
60 64 39

ELECTROTECH

2 bd Alexandre 1er de Yougoslavie
21000 - Dijon
Tél.: +33 03 80 56 18 09

TELEMAN

4 rue du 19 mars 1962
38320 - Eybens
Tél.: +33 04 76 25 50 20

TECHNIC COLOR

ZI Thibaut
15 rue Boudeville
31084 - Toulouse cedex
Tél.: +33 05 61 40 32 32

ELECTRONIQUE SERVICE+ 5, bd Louis XI,

ZI Menneton,
37000 - Tours
Tél.: +33 02 47 36 43 43

SAVLOR

33, av. du Général De Gaulle,
54280 - Seichamps
Tél.: +83 02 20 82 82

TEVISO

ZA de Terrefort B.P. 71
33520 - Bruges
Tél.: +33 05 56 28 96 36

M.R.T.

74 rue Albert Einstein
ZI Nord
72021 - Le Mans cedex
Tél.: +33 02 43 28 52 20

EUROTECHNIC

3 rue Niepce
ZA Les Garennes
78130 - Les Mureaux
Tél.: +33 02 34 92 02 40

A.A.V.I Centre de gros

1 rue du Mont de Terre
59818 - Lesquin
Tél.: +33 03 20 62 18 98

SID ELECTRONIQUE

95 - 97 avenue Roger Salengro
13003 - Marseille
Tél.: +33 04 91 50 52 54

I.T.V.S.

Village du petit chatelier
359 Route de Ste-Luce
44301 NANTES
Tél.: +33 02 51 89 18 10

N.T.M.

40 Bd Bessières
75017 PARIS
Tél.: +33 01 40 29 60 04

S.T.A.V.

14 Rue dessaix
67450 MUNDOLSHEIM
Tél.: +33 03 88 20 43 30

NL

Service-centra in
Nederlands

Panasonic-Centre Nederland
(Servicom bv)
P.O Box 16280
2500 BG
Den-Haag
Nederland
Tel. +31 703314314

Zonweg 60
2516 BM
Den-Haag
Nederland
Tel. +31 703314314

I

Centri Assistenza in Italia

AD Service
Via Strada Calvani, 27/31
Bari
Tel. +39 080/5020006

CLEVER s.r.l
Via Bardazzi, 56/58
Firenze
Tel. +39 055/434948

SI.TEL. s.r.l
C.so Europa, 186/A
Genova
Tel. +39 010/391460

VIDEOPACINI
Via Pacini, 67
Milano
Tel. +39 02/2367167

S.B.F. Elettronica
Via Cumana, 19/A
Napoli
Tel. +39 081/2395663

SARTORI
Via Maroncelli, 94
Padova
Tel. +39 049/772188

SERVICE MESSINA
Via Borremans, 29
Palermo
Tel. +39 091/227715

H.T.S. s.r.l
Via Lanfranco, 8
Parma
Tel. +39 0521/294589

PANASERVICE s.r.l
Lgo Salinari 8/12
Roma
Tel. +39 06/5403864

T.E.R. s.n.c
Via Cuniberti, 58/H
Torino
Tel. +39 011/4551987

EU/EEA Wide Guarantee

E

Centros de Servicio en España
PANASONIC SALES SPAIN, S.A. (S.T.R.)
Clara del REY, 8 Lateral
28002 Madrid
Tel. +34 91 519 91 40
ZENER ELECTRONICA
Orillamar, 65 Bajo
15002 La Coruña
Tel. +34 981 22 07 00
ELECTRONICA MILLAN, S.L.
Natalia, 6
29009 Málaga
Tel. +34 95 227 39 87
TECNOLEC, S.A
Pinar del Río, 48 - 50
08027 Barcelona
Tel. +34 93 340 87 53
S.T.R. BROADCAST
Av. Zuberoa, 12
48012 Bilbao
Tel. +34 94 410 00 23
LAVISON, C.B.
Montseny, 35
17005 Girona
Tel. +34 972 23 01 22
IRTESA ELECTRONICA
Jaume Ferran, 72
07004 Palma de Mallorca
Tel. +34 971 20 47 02
PANASONIC SALES SPAIN, S.A. (S.T.R.)
Asunción, 27
41011 Sevilla
Tel. +34 95 427 54 04
PANASONIC SALES SPAIN, S.A. (S.T.R.)
Alberique, 33
46008 Valencia
Tel. +34 96 385 76 31

DK

For nærmeste servicecenter ring Panasonic
Danmark
Tel. +45 43 20 08 50

N

Servicesenter i Norge
Norsk Elektronikkcenter
Fetveien 1
2007 Kjeller
Tlf: +47 63 80 45 00
Tele Engineering AS
Postboks 812
3007 Drammen
Tlf: +47 32 84 14 40
Panasonic Norge AS
Østre Aker vei 22
0508 Oslo
Tlf: +47 22 91 68 00

S

Firmor i Sverige
Komrep
Rosenlundsgatan 4
411 20 Göteborg
Tel. +46 031-173354
Signalstyrkan
Kungsholmstorg 4
104 22 Stockholm
Tel. +46 08-6542500
CR service
Industribyn 3
232 37 Malmö
Tel. +46 040-430030

SF

Huoltokeskukset seuraavissa Maissa:
KAUKOMARKKINAT OY
PANASONIC-HUOLLLOT Kutojantie 4
02630 Espoo
Puh. +358 09 521 5151 Huolto
Puh. +358 09 521 5155 Varaosat Ja
Tarvikkeet
SETELE OY
Vanha Viertotie 7
00300 Helsinki
Puh. +358 09 549100
PLAY-SHOP SERVICE Keskuskatu 3
00100 Helsinki
Puh. +358 09 27053626
MEGAFIX KY
Louhenkatu 9
74100 Iisalmi
Puh. +358 017 14631
T: MI.M.HAAPOJA
Miilukatu 7
40320 Jyväskylä
Puh. +358 014 677121
OUTOKUMMUN PUHELIN
Pohjoisahonkatu 9
83500 Outokumpu
Puh. +358 013 562211
SETELE OY
Rengastie 31
60100 Seinäjoki
Puh. +358 06 4148344
TURUN J-MARKKINAT OY
Tuureporinkatu 6
20100 Turku
Puh. + 358 02 2332685

GR

Κένιρα Σέρβις στην Ελλάδα

INTERTECH S.A. International
Technologies 126 Sygrou Ave.
17671 Kallithea
Tel. +30-1-9248300

INTERTECH S.A. International
Technologies Northern Greece Branch
Office 26 Gr.Labraki & 145 Egnatia Ave.
54638 Salonika
GREECE
Tel. +30-31-245840

P

Centros de Assistência em Portugal

PAPELACO, S.A.
Vale Paraiso - Ferreiras
8200 ALBUFEIRA
ALGARVE
Tel. +351 89 589960

PAPELACO, S.A.
Largo de Santos, 9
1200 LISBOA
Tel. +351 1 3970539

PAPELACO, S.A.
Largo do Tribunal, Lote 11
2400 LEIRIA
Tel. +351 44 28071

PAPELACO, S.A.
Rua Cidade de Santos, 31R/C
9000 FUNCHAL
MADEIRA
Tel. +351 91 231523

PAPELACO, S.A.
Rua do Outeiro,
Lote 25 - Gemunde
4470 MAIA
PORTO
Tel. +351 2 944 0354/9

PAPELACO, S.A.
Rua Major Leopoldo da Silva,
Lote 3
3500 VISEU
Tel. +351 32 424771

B

Centres de service après-vente en
Belgique

BROOThAERS
Hoevelei 167
2630 AARTSELAAR
Tel. +32 03/887 06 24

HENROTTE
Rue du Campinaire 154
6240 FARCIENNES
Tel. +32 071/39 62 90

PIXEL VIDEOTECH
Rue St Remy 7
4000 LIEGE
Tel. +32 041/23 46 26

DELTA ELECTRONICS
Rue P.d'Alouette 39
5100 NANINNE
Tel. +32 081/40 21 67

ELEKSERVICE FEYS Houthulstseweg 56
8920 POELKAPELLE
Tel. + 32 057/48 96 37

AVS WAASLAND Lavendelstraat 113
9100 ST NIKLAAS
Tel. +32 03/777 99 64

A.V.T.C SA
Kleine Winkellaan 54
1853 STROMBEEK-BEVER Tel. + 32
02/267 40 19

RADIO RESEARCH
Rue des Carmélites 123
1180 BRUXELLES
Tel. +32 02/345 68 56

VIDEO TECHNICAL SERVICE
Av. du Roi Albert 207
1080 BRUXELLES
Tel. +32 02/465 33 10

SERVICE CENTER Kapellestraat 95
9800 DEINZE
Tel. +32 09/386 76 67

TOP SERVICE
Westerloseweg 10
2440 GEEL
Tel. +32 014/54 76 24

TELECTRO SC
Quai des Ardennes 50
4020 Liège
Tel. +32 041/43 29 04

L

Centres de service après-vente au
Luxembourg

NOUVELLE CENTRAL RADIO
Rue des Jones 15
L - 1818 Howald
Luxembourg - Grand Duché
Tel. +32 40 40 78

CH

Jonh Lay Electronics AG
Littauerboden
6014 Littau
Phone: +41 41 259 9090 Fax: +41 41 252
0202

Nova-Funk Technik AG
Neuenkirchstr. 18c
6020 Emmenbrüche
Phone: +41 41 280 9292 Fax: +41 41 280
9294

Bindschädler Marc
Radio-TV
Zürichstr. 123c
8123 Ebmatingen
Phone: +41 01 980 3040 Fax: +41 01 980
4321

EU/EEA Wide Guarantee

TR

TEKOFAKS ISTANBUL CENTRE OFFICE
KAGITHANE CADDESİ SEVİLEN SOKAK
NO. 58 80340 CAĞLAYAN-İSTANBUL
Tel: 90-212-220 60 70 / 14 Lines
Fax: 90-212-220-60 94

ANKARA BRANCH OFFICE
GÜVEN MAH.FARABI SOKAK NO: 38/6
06690 KAVAKLIDERE- ANKARA
Tel: 90-312-467 30 94/2 Lines pbx
Fax: 90-312 467 85 38

İSMİR BRANCH OFFICE
CUMHURİYET BULVARI NO:330 K.:6
D.:608 SEVİL İŞ MERKEZİ 35520
ALSANCAK-İZMİR
Tel: 90-232-464 29 01 pbx
Fax: 90-232-422 67 44

BURSA BRANCH OFFICE
ŞEHREKÜSTÜ MAHALLESİ DURAK
ÇADDESİ NO.:7 BURSA
Tel: 90-224-225 10 46 pbx
Fax: 90-224-223 81 03

ADANA BRANCH OFFICE
REŞATBEY MAH.FUZULİ CAD.GÜLEK
SİTESİ A BLOK NO: 75b 01120 ADANA
Tel: 90-322-458 39 52 pbx
Fax: 90-322-453 21 32

TRABZON BRANCH OFFICE
MARAŞ CAD.MARAŞ APT.NO:51 D.:2
61200 TRABZON
Tel: 90-462-321 33 08
Fax: 90-462-326 37 78

ANTALYA BRANCH OFFICE
ALTINDAĞ MAH. 146 SOKAK ÖZKOÇ
APT.NO:9/1-2A ANTALYA
Tel: 90-242-243 23 70 / 3 Lines
Fax: 90-242-243 23 72

DİYARBAKIR BRANCH OFFICE
LİSE CADDESİ GÖKALP APT.NO: 18/A
DİYARBAKIR
Tel: 90-412-228 73 00
Fax: 90-412-223 59 00

Onze producten zijn van zeer hoge kwaliteit en met uiterste zorg geproduceerd. Mocht er desondanks aanspraak op garantie worden gemaakt, dan zijn de volgende bepalingen van toepassing.

Bij reparatie ten gevolge van materiaal- en/of constructiefouten binnen **12 maanden** gerekend vanaf de datum van aankoop, wordt het apparaat gratis hersteld. Deze garantie is aileen van toepassing op apparaten welke gekocht en gebruikt zijn in de EU-landen, en bovendien alleen gebruikt zijn voor huishoudelijk en normale doeleinden; dit overeenkomstig de gebruiksaanwijzing en voorschriften.

AANVULLENDE BEPALINGEN

1. De volgende onderdelen vallen buiten garantie: snoeren, fluorescentiebuizen, elementen, naalden, stofkappen, glasplaten, keramiekplaten.
2. De volgende verbruiksmaterialen vallen buiten garantie: batterijen, accu's of andere voedingsbronnen met een beperkte levensduur, CD's, tapes, cassettes of andere geluids- en/of informatiedragers, luchtfilters.

Voor reparatie dient de apparatuur **franco** verzonden te worden aan:

PANASONIC-CENTRE NEDERLAND (Servicom b.v.), Zonweg 60, 2516 BM DEN HAAG. tel. 070-3314314

DE GARANTIEVERVALT INDIEN:

- a. Geen geldige en volledig ingevuld (op de dag van verkoop) garantiebewijs en gedateerde faktuur zijn bijgesloten.
- b. Enig gegeven op bijgevoegd garantiebewijs is gewijzigd.
- c. Het type-, serienummer en/of andere indentificatie-gegevens van het apparaat zijn verwijderd, beschadigd of gewijzigd.
- d. Het apparaat niet volgens bijbehorende gebruiksaanwijzing werd aangesloten, geïnstalleerd, perioek onderhouden, gebruikt of indien het defect een gevolg is van slijtage of verwaarlozing.
- e. De schade of het defect het gevolg is van reparaties en/of wijzigingen in het apparaat welke zijn uitgevoerd door een niet door een niet door ons hiertoe gemachtigde instantie of dealer.
- f. Het defect is ontstaan als gevolg van transport.
- g. Consumentenproducten voor professioneel gebruik zijn toegepast.
- h. Het defect is ontstaan omdat er geen originele accessoires of ondeugdelijke verbruiksmaterialen zijn toegepast.
- i. Het defect is ontstaan door lekkende of verkeerd geplaatste batterijen, accu's of andere voedingsbronnen met een beperkte levensduur of verbruiksmaterialen.
- j. Het defect is veroorzaakt door vuur, bliksem, aardbeving, overstromingen of elke andere natuurramp of ongeval.

EU/EEA Wide Garantie

Indien dit apparaat gebruikt wordt in een ander EU-land dan Nederland, zullen ook de volgende voorwaarden gelden:

- A Zodra de koper vaststelt dat het apparaat defect is, moet hij, in het EU-land waar uitvoering van de garantie gevraagd wordt, contact opnemen met de exclusieve importeur zoals vermeld in de "Product Service Guide". Inlichtingen kunnen ook ingewonnen worden bij de dichtstbijzijnde erkende dealer.
De koper zal dan geïnformeerd worden of:
- de exclusieve importeur in het EU-land waar de uitvoering van de reparatie gevraagd wordt, de reparatie zal verrichten; of
 - de exclusieve importeur maatregelen zal treffen teneinde het apparaat te verzenden naar het EU-land waar het oorspronkelijk verkocht is; of
 - men het apparaat zelf kan opsturen naar de exclusieve importeur in het EU-land waar het apparaat oorspronkelijk verkocht is.
- B Indien dit apparaat een produktiemodel is dat normaliter verkocht wordt door de exclusieve importeur in het land waar de koper dit apparaat gebruikt, dient het apparaat, op risico en kosten **samen met dit volledig ingevulde garantiebewijs en gedateerde koopbon** verzonden te worden naar exclusieve importeur die de reparatie zal verrichten. In sommige landen zal de aangesloten de exclusieve importeur bepaalde service-centra of dealers aanduiden voor het verrichten van de betrokken reparaties.
- C Als dit apparaat een produktiemodel is dat normaliter niet verkocht wordt in het land waar het gebruikt wordt, of de interne of externe produktspecificaties van dit apparaat verschillen van de interne of externe produktspecificaties van het produktiemodel van het land waar dit apparaat oorspronkelijk verkocht is. Het is echter ook mogelijk dat de reparatie verricht moet worden door de exclusieve importeur in het land waar het apparaat oorspronkelijk verkocht is. In beide gevallen moet de koper **dit garantiebewijs en de gedateerde koopbon overleggen** leder noodzakelijk vervoer, zowel van het apparaat als van de onderdelen, **zal in dit geval op kosten en risico van de koper geschieden**. Dit vervoer kan de reparatie vertragen.
- D Wanneer de koper het apparaat voor reparatie opstuurt naar de exclusieve importeur in het land waar het apparaat wordt gebruikt, zal de reparatie uitgevoerd worden tegen dezelfde lokale voorwaarden (inclusief de garantietermijn) die van toepassing zijn op hetzelfde produktiemodel in dat land van gebruik en niet tegen de lokale voorwaarden van het land waar het apparaat oorspronkelijk gekocht is. Indien de koper het apparaat voor reparatie opstuurt naar de exclusieve importeur in het EU-land waar het apparaat oorspronkelijk gekocht is, zal de garantie uitgevoerd worden tegen de lokale voorwaarden die van toepassing zijn in het land waar het apparaat oorspronkelijk gekocht is.
- E Bepaalde produktiemodellen vereisen in de verschillende EU-landen een instelling en aanpassing om goed en veilig te kunnen functioneren, dit in overeenstemming met de lokale netspanning en de veiligheids- of andere technische normen opgelegd of aanbevolen door huidige reglementeringen.
Voor sommige produktiemodellen kan deze instelling of aanpassing grote kosten met zich meebrengen en kan het zeer moeilijk zijn om te voldoen aan de lokale netspanning en veiligheids- of andere technische normen. **De koper wordt daarom ook sterk aangeraden zich op de hoogte te stellen van deze lokale technische en veiligheidsnormen voordat hij het apparaat in een andere EU-land gaat gebruiken.**
- F Deze garantie dekt niet de kosten voor instelling en aanpassing teneinde te voldoen aan de lokale netspanning en veiligheids- of andere technische normen. De exclusieve importeur zal soms de nodige instellingen of aanpassingen kunnen aanbrengen aan bepaalde produktiemodellen op kosten van de koper. **Het is echter om technische redenen niet mogelijk om alle produktiemodellen in te stellen of aan te passen conform de lokale netspanning van veiligheids- of nadere technische normen. Bovendien kan, wanneer instellingen of aanpassingen gemaakt worden, de goede werking van het apparaat aangetast worden.**
- G Indien de exclusieve importeur in het land van gebruik van oordeel is dat de koper de noodzakelijke instelling en aanpassing aan de lokale netspanning en de technische veiligheidsnormen op behoorlijke wijze heeft laten verrichten, dan zal de garantie uitgevoerd worden zoals boven aangegeven, mits de koper de aard van de instelling of aanpassing vermeldt indien dit relevant is voor de reparatie. (Het wordt de koper aanbevolen geen aangepaste of ingestelde apparaten voor reparatie op te sturen naar de exclusieve importeur in het land waar het apparaat oorspronkelijk gekocht is indien de reparatie enigerwijze betrekking heeft op de aanpassing of instelling.)
- H De garantiebepalingen zijn niet van toepassing in die landen welke niet tot de EU-landen behoren.
Deze garantie is een aanvulling op alle wettelijke of nadere rechten van de koper-gebruiker en beïnvloedt deze op geen enkele wijze.
U dient dit garantiebewijs en uw koopbon zorgvuldig te bewaren.

Ontvangen gesprek

een willekeurige toets behalve



Tijdens een gesprek



Alarmnummer



Telefoonboek

telefoon-nummer



om SIM of Mobile te selecteren



Naam:



getuigen-plaatsnummer



Ophalen



Toetsblokkering

"Menu"



Auto-herhaal

Wanneer "OK" wordt weergegeven.



laast gebelde telefoonnummer



Panasonic

GDD900

Referentiegids



7LB233B

Aanzetten/uitzetten

en houd

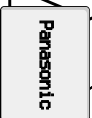

Panasonic

Pincode

PIN
Wordt toegewezen door
uw dienstverlener



Slotcode

Slotcode
Fabrieksinstelling op
"0000".



Telefoneren

netnummer en
telefoonnummer

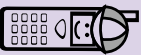

Herstel

+01234X Door op
+0123456



Beëindigen

Internationaal bellen

en houd deze +
namen Internationale
namen

