

ViewSonic®



ViewPad 7e Gebruikshandleiding

Model No. VS14359

Nalevingsinformatie

FCC conformiteitsverklaring

De volgende verklaring is van toepassing op alle producten met FCC-goedkeuring. De van toepassing zijnde producten zijn voorzien van het FCC-logo en/of een FCC ID in de indeling FCC ID: GSS-VS14359 op het productlabel. Dit apparaat voldoet aan deel 15 van de FCC-regels. De werking is onderhevig aan de volgende omstandigheden: (1) Dit apparaat mag geen schadelijke interferentie veroorzaken; en (2) dit apparaat moet ontvangen interferentie accepteren, waaronder interferentie dat een ongewenste werking kan veroorzaken. Dit mobiele apparaat is getest en bevonden te voldoen aan de beperkingen voor een digitaal apparaat klasse B, in opdracht van aan deel 15 van de FCC-regels. Deze beperkingen zijn ontwikkeld om een redelijke beveiliging te bieden tegen schadelijke storingen in een residentiële installatie. Deze apparatuur genereert, gebruikt en straalt radiofrequentieenergie uit die, indien niet geïnstalleerd en gebruikt in overeenstemming met de instructies, schadelijke storingen kan veroorzaken aan radiocommunicaties. Er is echter geen garantie dat er geen storing zal optreden in een particuliere installatie. Als dit apparaat toch schadelijke storingen veroorzaakt in de radio- of televisieontvangst, wat kan worden vastgesteld door het apparaat uit en in te schakelen, wordt de gebruiker aangemoedigd te proberen de storing op te lossen met een of meer van de volgende maatregelen:

- Wijzig de richting van de ontvangstantenne of verplaats de antenne.
- Vergroot de afstand tussen de apparatuur en de ontvanger.
- Sluit het apparaat aan op een stopcontact op een ander circuit dan dat waarop de ontvanger is aangesloten.
- Raadpleeg de leverancier of een ervaren radio/tv-technicus voor hulp.

Wijzigingen of modificaties die niet uitdrukkelijk zijn goedgekeurd door de voor overeenstemming verantwoordelijke partij, kunnen het recht van de gebruiker op bediening van de apparatuur ongeldig maken. De antenne(s) die voor deze zender gebruikt worden, mogen niet worden geplaatst naast of gebruikt worden in combinatie met enige andere antenne of zender.

FCC SAR-informatie

FCC-verklaring inzake blootstelling aan stralen

Dit apparaat voldoet aan de FCC-beperkingen betreffende blootstelling aan stralen, die werden opgesteld voor een niet-gecontroleerde omgeving. Deze zender mag niet worden geplaatst of gebruikt in combinatie met een andere antenne of zender.

Het apparaat is getest en voldoet aan de meetnormen en procedures als vastgelegd in het FCC OE Bulletin 65, bijlage C

Canada conformiteitsverklaring

Dit apparaat voldoet aan de licentie-vrijstelling RSS-norm(en) voor de Canadese industrie. De werking is onderhevig aan de volgende omstandigheden: (1) Dit apparaat mag geen storing veroorzaken en (2) dit apparaat moet elke storing aanvaarden, met inbegrip van storing die ongewenste werking van dit apparaat kan veroorzaken.

CE-verklaring van conformiteit voor Europese landen

CE Het apparaat voldoet aan de EMC-richtlijn 2004/108/EG en de Laagspanningsrichtlijn 2006/95/EG, R&TTE-richtlijn 1999/5/EC.

Belangrijke informatie

- Gebruik alleen de door de fabrikant geleverde voeding en batterijen. Gebruik van niet-geautoriseerde toebehoren kan de garantie ongeldig maken.
- Bewaar de telefoon niet bij temperaturen hoger dan 50°C (122°F).
- De gebruikstemperatuur voor dit apparaat is van 0°C (32°F) tot 40°C (104°F).

CE SAR-informatie

DIT MOBIELE APPARAAT VOLDOET AAN DE RICHTLIJNEN VOOR BLOOTSTELLING AAN RADIOGOLVEN. Uw mobiele apparaat bevat een radiozender en -ontvanger. Het is ontworpen om binnen de grenzen te blijven van de blootstelling aan radiogolven zoals aangeraden door internationale richtlijnen. Deze richtlijnen zijn ontworpen door de onafhankelijke wetenschappelijke organisatie ICNIRP en omvatten veiligheidsgrenzen welke zijn bedoeld ter bescherming van iedereen, ongeacht leeftijd en gezondheid. Voor de blootstellingsrichtlijnen voor draadloze mobiele telefoons wordt de maateenheid SAR (Specific Absorption Rate) gebruikt. De SAR-limiet genoemd in de ICNIRP-richtlijnen is 2.0 W/kg gemiddeld over 10 gram weefsel. Test voor op het lichaam gedragen SAR: het apparaat bevindt zich minimaal 1,5 cm van het lichaam en zendt op de hoogste gecertificeerde niveaus uit in alle geteste frequentiebanden. Het eigenlijke SAR-niveau van een werkend apparaat kan onder de maximale waarde liggen omdat het apparaat is ontworpen om alleen het vermogen te gebruiken dat nodig is om het netwerk te bereiken. Die hoeveelheid verandert, afhankelijk van een aantal factoren zoals hoe dichtbij u bij een netwerkbasisstation bent. De hoogste SAR-waarde onder de ICNIRP-richtlijnen voor gebruik van het apparaat op het lichaam is 0,0246W/kg. Gebruik van accessoires voor en uitbreidingen van het apparaat kunnen andere SAR-waarden opleveren. SAR-waarden kunnen verschillen afhankelijk van de nationale rapportage- en testeisen en de netwerkband.

De volgende informatie is uitsluitend voor EU-lidstaten

De markering aan de rechterzijde is in overeenstemming met de richtlijn 2002/96/EC (WEEE) voor Afval van elektrische en elektronische apparatuur. De markering geeft aan dat het VERBODEN is de apparatuur als ongesorteerd gemeentelijk afval te verwijderen, maar dat er moet worden gebruik gemaakt van de teruggave- en inzamelsystemen in overeenstemming met de lokale wetgeving. Als de batterijen, accumulatoren en de knoopcellen de inbegrepen met dit materiaal, chemisch symboolHg tonen, betekenen CD, of Pb, dan het dat de batterij een zwaar metaalinhoud van meer dan 0.0005% Kwik of meer dan, 0.002% Cadmium, of meer dan 0.004% Lood heeft.



European Union Regulatory Conformance

Het apparaat voldoet aan de vereisten met betrekking tot RF-blootstelling 1999/519/EG, Aanbeveling van de raad van 12 juli 1999 over de beperking van blootstelling van het publiek aan elektromagnetische velden (0–300 GHz). Deze apparatuur voldoet aan de volgende standaarden: EN50332-1/2, EN301489-1, EN301489-



17, EN55022/24, EN62209-2, EN60950-1, EN300328.

Dit apparaat is getest voor overeenstemming met de eis voor het niveau van geluidsdruk zoals vastgelegd in de van toepassing zijnde standaarden EN 50332-1 en EN 50332-2. permanente gehoorbeschadiging kan ontstaan bij gebruik van oor- of hoofdtelefoons door langdurig luisteren met een hoog volume. A pleine puissance, l'écoute prolongée du baladeur peut endommager l'oreille de l'utilisateur.

De beoordelingsprocedure voor conformiteit is uitgevoerd met behulp van de volgende certificeringsinstantie:

Identificatiemerk: CE (€0984 ⓘ)

Deze apparatuur kan worden gebruikt in:							
AT	BE	BG	CH	CY	CZ	DE	DK
EE	ES	FI	FR	GB	GR	HU	IE
IT	IS	LI	LT	LU	LV	MT	NL
NO	PL	PT	RO	SE	SI	SK	TR

Wij verklaren hierbij dat deze cellulaire, Wi-Fi en Bluetooth-radio voldoet aan de essentiële vereisten en andere relevante voorwaarden van de Richtlijn 1999/5/EG.

Producten met 2,4 GHz Wireless LAN-apparaten Frankrijk

Voor 2,4 GHz draadloos LAN-gebruik van dit product gelden enige beperkingen. Deze uitrusting mag de gehele frequentieband van 2400–MHz tot 2483,5–MHz gebruiken (kanalen 1 tot en met 13) voor gebruik binnenshuis. Voor gebruik buitenshuis is alleen de frequentieband 2400-2454 MHz (kanalen 1-9) toegestaan. Zie <http://www.art-telecom.fr> voor de meest recente eisen.

Let op

Gevaar voor explosie als de batterij door een onjuist type wordt vervangen.
Werp gebruikte batterijen volgens de aanwijzingen weg.

RISICOGROEP 1

Let op

Mogelijk schadelijke optische straling uitgezonden door dit product.
Kijk niet in het bedieningslicht. Dit kan schadelijk voor de ogen zijn.

IEC 62471: 2006

Belangrijke veiligheidsinstructies

1. Plaats GEEN voorwerpen bovenop de ViewPad omdat deze het scherm kunnen krassen.
2. Stel de ViewPad NIET bloot aan vuil of stofrijke omgevingen.
3. Plaats de ViewPad NIET op een ongelijk of instabiel oppervlak.
4. Steek GEEN vreemde voorwerpen in de ViewPad.
5. Stel de ViewPad NIET bloot aan krachtige magnetische of elektrische velden.
6. Stel de ViewPad NIET bloot aan rechtstreeks zonlicht, omdat dit het LCD-scherm kan aantasten. Houd de ViewPad uit de buurt van warmtebronnen.
7. VEILIGE TEMPERATUUR: Deze ViewPad mag alleen worden gebruikt op plaatsen met een omgevingstemperatuur tussen -15°C (5°F) en 55°C (131°F)
8. Gebruik de ViewPad NIET in de regen.
9. Neem contact op met het gemeentehuis of uw leverancier voor een juiste verwijdering van elektronische producten.
10. De ViewPad en de voeding kunnen warm worden tijdens normaal gebruik of laden. Legt de ViewPad NIET op schoot om ongemak of letsel door warmteontwikkeling te vermijden.
11. INGANGSVERMOGEN: Raadpleeg het vermogenslabel op de onderkant van de ViewPad en zorg ervoor dat uw voedingsadapter overeenstemt met het vermelde vermogen. Gebruik alleen hulpstukken/accessoires die worden aangegeven door de fabrikant.
12. Gebruik GEEN pen of scherp voorwerp om op het scherm te tikken.
13. Reinig het aanraakscherm met een zachte doek. Maak de doek zonodig een beetje vochtig voor het reinigen. Gebruik nooit schuur- of schoonmaakmiddelen.
14. Schakel de ViewPad altijd uit als u externe apparaten installeert of verwijdert die hot-plugging niet ondersteunen.
15. Haal de stekker van de voeding uit het stopcontact en schakel de ViewPad uit voordat u hem schoonmaakt.
16. Maak de ViewPad NIET open, alleen een servicemonteer kan herstellingen verrichten.
17. De ViewPad heeft openingen voor de warmteafgifte. Blokkeer de ventilatie van de ViewPad NIET, de ViewPad kan warm worden en daardoor slecht functioneren.
18. Risiko von Explosion, wenn Batterie mit einem falschen Typ ersetzt wird. Beseitigen Sie benutzte Batterien entsprechend den Anweisungen.
19. Gebruikers moeten de verbinding met USB-interfaces gebruiken met versie USB 2.0 of hoger.
20. Voor insteekbare apparatuur moet het stopcontact zich in de buurt van de apparatuur bevinden en eenvoudig toegankelijk zijn.

Verklaring van RoHS-naleving

Dit product werd ontworpen en geproduceerd in overeenstemming met Richtlijn 2002/95/EC van het Europese parlement en de Raad voor de beperking van het gebruik van bepaalde gevaarlijke bestanddelen in elektrische en elektronische apparatuur (RoHS-richtlijn) en wordt verondersteld te voldoen aan de maximale concentratiewaarden die door het Europese Comité voor technische aanpassingen (TAC) zijn vastgesteld, zoals hieronder weergegeven:

Bestanddeel	Aanbevolen maximale concentratie	Huidige concentratie
Lood (Pb)	0,1%	< 0,1%
Kwik (Hg)	0,1%	< 0,1%
Cadmium (Cd)	0,01%	< 0,01%
Zeswaardig chroom (Cr6+)	0,1%	< 0,1%
Polybroombifenylen (PBB)	0,1%	< 0,1%
Polybroomdifenylethers (PBDE)	0,1%	< 0,1%

Bepaalde bestanddelen van producten, zoals hierboven vermeld, zijn vrijgesteld onder de Annex van de RoHS-richtlijnen zoals hieronder omschreven:

Voorbeelden van vrijgestelde elementen zijn:

1. Kwik in compacte TL-lampen in een hoeveelheid die niet meer dan 5 mg per lamp bedraagt en in andere lampen die niet specifiek in de Annex van de RoHS-richtlijn zijn vermeld.
2. Lood in het glas van kathodestraalbuizen, elektronische componenten, TL-lampen en elektronische keramische onderdelen (bijv. piëzo-elektronische apparaten).
3. Lood in soldeerapparaten met hoge temperatuur (d.w.z. op lood gebaseerde legeringen die voor 85% of meer van het gewicht lood bevatten).
4. Lood als een toegekend element in staal dat tot 0,35% van zijn gewicht lood bevat, aluminium tot 0,4% en koper tot 4%.

Copyright-informatie

Copyright © ViewSonic® Corporation, 2011. Alle rechten voorbehouden. Android is een handelsmerk van Google Inc. Gebruik van dit handelsmerk is onderworpen aan goedkeuring door Google. Dit product bevat een Android™ platform gebaseerd op Linux, dat kan worden uitgebreid met een reeks op JME-gebaseerde toepassingen. Alle producten die in dit apparaat worden gebruikt en de hier genoemde handelsmerken zijn handelsmerken of geregistreerde handelsmerken van hun respectievelijke eigenaars. Google™, het Google logo, Android™, het Android logo en Gmail™ zijn handelsmerken van Google Inc. Gebruik van dit handelsmerk is onderworpen aan toestemming van Google. Wi-Fi en het Wi-Fi CERTIFIED logo zijn geregistreerde handelsmerken van de Wi-Fi Alliance. microSD is een handelsmerk van de SD Card Association. Bluetooth en het Bluetooth-logo zijn handelsmerken van Bluetooth SIG, Inc. Java, J2ME en alle andere op Java gebaseerde merken zijn handelsmerken of gedeponeerde handelsmerken van Sun Microsystems, Inc. in de Verenigde Staten en andere landen. De voorspellingsmachine van de invoermethode is TOUCHPAL, geleverd door COOTEK. DataViz en RoadSync zijn geregistreerde handelsmerken van DataViz, Inc. Alle rechten voorbehouden. DataViz en Documents To Go zijn handelsmerken of geregistreerde handelsmerken van DataViz, Inc. Alle rechten voorbehouden. Word To Go™, Sheet To Go®, Slideshow To Go®, PDF To Go® en pictogrammen zijn handelsmerken of geregistreerde handelsmerken van DataViz, Inc. Alle rechten voorbehouden. Disclaimer: ViewSonic Corporation zal niet aansprakelijk zijn voor technische of publicatiefouten of -weglatingen in dit document, noch voor incidentele of gevolgschade die voortvloeit uit de levering van dit materiaal of uit de prestaties of het gebruik van dit product. Met het oog op een voortdurende productverbetering, behoudt ViewSonic Corporation zich het recht voor de productspecificaties te wijzigen zonder kennisgeving. De informatie in dit document kan wijzigen zonder kennisgeving. Geen enkel deel van dit document mag worden gekopieerd, gereproduceerd of verzonden via enig middel of voor elk doel, zonder de voorafgaande schriftelijke toestemming van ViewSonic Corporation.

Handelsmerken De rechten op alle technologieën en producten waaruit dit apparaat bestaat, zijn het eigendom van hun respectievelijke eigenaars: Dit product bevat een Android™ platform gebaseerd op Linux, dat kan worden uitgebreid met een reeks op JavaScript gebaseerde toepassingen. Google, het Google logo, Android, het Android logo, Gmail, en YouTube zijn handelsmerken van Google Inc. Bluetooth en het Bluetooth-logo zijn handelsmerken van Bluetooth SIG, Inc. Java, JME en alle andere op Java gebaseerde merken zijn handelsmerken of gedeponeerde handelsmerken van Sun Microsystems, Inc. in de Verenigde Staten en andere landen. microSD is een handelsmerk van de SD Card Association. De voorspellingsmachine van de invoermethode is TOUCHPAL, geleverd door COOTEK.

Productregistratie

Om aan uw toekomstige wensen te voldoen en om aanvullende productinformatie te ontvangen zodra deze beschikbaar komt, kunt u het apparaat op internet registreren op: www.viewsonic.com.

Voor Uw Dossier

Productnaam:	ViewPad 7e
Modelnummer	VS14359
Documentnummer:	ViewPad 7e_UG_DUT Rev. 1a 08-24-11
Serienummer:	_____
Aankoopdatum:	_____

Wegwerpen artikel aan het eind van de levensduur

ViewSonic respecteert het milieu en richt zich op groen werken en leven. Dank u dat u deel wilt uitmaken van slimmer en groener werken met computers. Bezoek de website van ViewSonic als u hier meer over wilt weten.

VS & Canada: <http://www.viewsonic.com/company/green/recycle-program/>

Europa: <http://www.viewsoniceurope.com/uk/kbase/article.php?id=639>

Taiwan: <http://recycle.epa.gov.tw/recycle/index2.aspx>

Funcities

1. Androide 2.3 platform kan worden uitgebreid met talrijke toepassingen van derden
2. TFT-scherm met resolutie van 800x600 pixels
3. Staande en liggende weergave met G-Sensor-rotatie
4. 2 camera's voor het maken van foto's en het opnemen van video's
5. Android Launcher of ViewScene 3D-weergavemodus
6. Automatische helderheidsaanpassing
7. Surfen op het web, expresberichten en e-mail
8. Ingebouwde e-reader en online e-boekenwinkel
9. Meertalig menu op het scherm (OSD)

Hoofdstuk 1: Aan de slag	1
1.1 Uw apparaat	1
1.2 Accessoires.....	3
1.3 De geheugenkaart installeren	3
1.4 De batterij opladen	4
1.5 Headsets gebruiken	4
1.6 Het apparaat in- of uitschakelen	5
Het apparaat in- of uitschakelen.....	5
Het apparaat in de stille modus instellen.....	5
1.7 Unlocking the Screen	5
Hoofdstuk 2: De basis	5
Hoofdstuk 2: De basis.....	6
2.1 Startscherm.....	6
Set Screen Mode.....	6
Uitgebreid beginscherm	6
Snelkoppelingspictogrammen	7
Widgets	8
Toepassingen	8
Achtergrond instellen.....	9
2.2 Tekst invoeren.....	10
Schermtoetsenbord	10
De invoermethode instellen	11
2.3 Inhoud overdragen	11
De aansluiting uitvoeren.....	11
Uw gegevens overdragen	12
Hoofdstuk 3: E-mail gebruiken.....	13
3.1 Een internet-e-mailaccount instellen.....	13
3.2 Een e-mail opmaken en verzenden.....	13
3.3 Een e-mail ontvangen.	14
Hoofdstuk 4: Internet gebruiken	15
4.1 Wi-Fi instellen	15
4.2 Toegang tot het web	16

Hoofdstuk 5: Bluetooth gebruiken.....	17
5.1 Verbinding maken met Bluetooth-apparaten	17
Hoofdstuk 6: Zoeken op apparaat.....	18
6.1 Inhoud op een apparaat zoeken	18
6.2 Zoeken op het web	18
Hoofdstuk 7: Multimediatoepassingen.....	19
7.1 Foto's en video's maken	19
Een video opnemen	19
Een video opnemen	19
De camera-instellingen configureren.....	19
7.2 Foto's en video's weergeven	20
Foto's weergeven	20
7.3 Muziek afspelen	20
7.3 Muziek afspelen	21
Muziek afspelen	21
De afspeellijst beheren.....	21
Hoofdstuk 8: Toepassingen.....	22
8.1 E-mail.....	22
8.2 Browser	22
8.3 Camera	22
8.4 Muziek.....	22
8.5 Galerie	22
8.6 Geluidsrecorder.....	22
8.7 Amazon Kindle.....	22
8.8 Amazon Appstore	22
8.9 Amazon MP3	22
8.10 Rekenmachine	23
8.11 Agenda.....	23
8.12 Klok.....	23
8.14 Downloads	23
8.15 ES bestandsverkenner.....	23
8.16 Alert Machine (Waarschuwingmachine).....	23

8.17 Dropbox.....	23
8.18 Note Everything (Alles noteren).....	23
8.19 Sketcher	24
8.20 Tunein Radio	24
8.21 Twitter	24
8.22 Instellingen.....	24
8.23 Firmware-update.....	24
9.1 Draadloos en netwerken.....	25
9.1 Draadloos en netwerken	25
9.2 Geluid	25
9.3 Beeld.....	25
9.4 Locatie & beveiliging.....	26
9.5 Toepassingen.....	26
9.6 Accounts en synchronisatie.....	26
9.7 Privacy	26
9.8 Opslag	27
9.9 Taal & toetsenbord	27
9.10 Spraakinvoer en -uitvoer	27
9.11 Toegankelijkheid.....	27
9.12 Datum en tijd.....	27
Specificaties.....	27
Specificaties.....	28

Hoofdstuk 1: Aan de slag

1.1 Uw apparaat

Voorkant

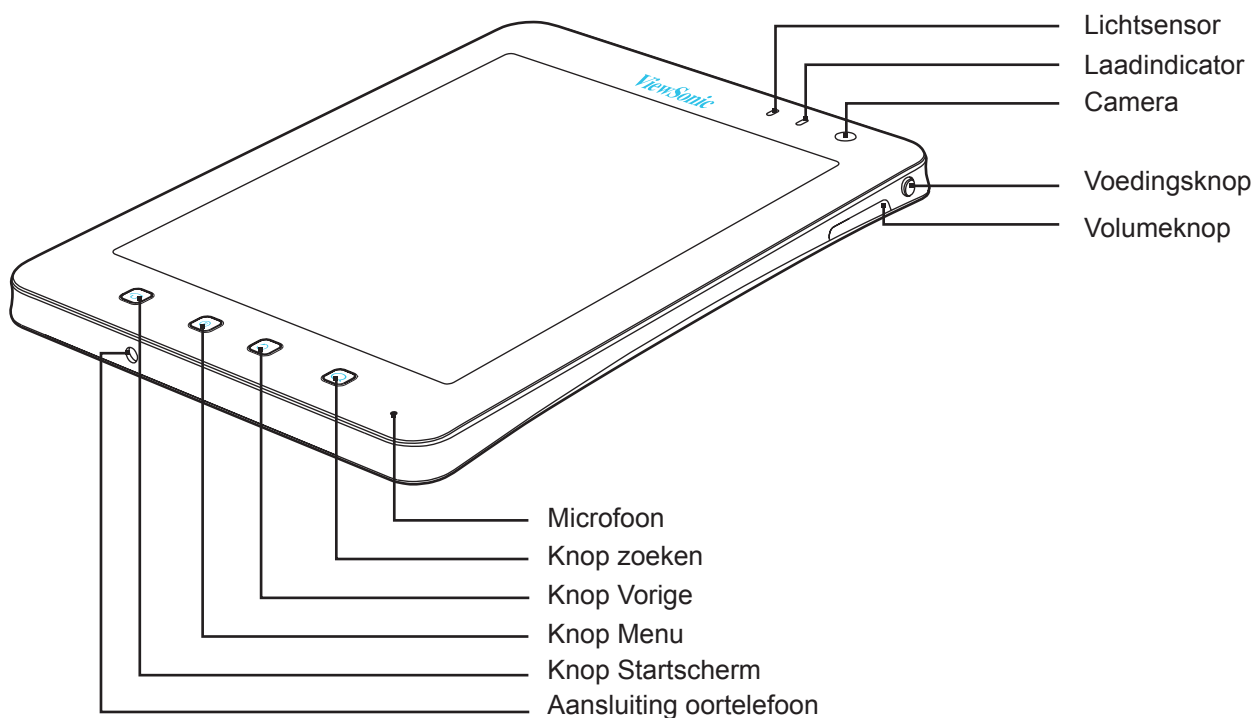

Naam onderdeel	Beschrijving
Lichtsensoren	De schermhelderheid automatisch aanpassen voor uw ogen
Laadindicator	Het lampje is rood tijdens het opladen en wordt groen wanneer het laden is voltooid
Camera	Foto's maken en video's opnemen
Voedingsknop	Het apparaat in- of uitschakelen, in slaapstand zetten en activeren
Volumeknop	Het geluid regelen
Microfoon	Spraak invoer
Knop zoeken	Inhoud of webpagina zoeken
Knop Vorige	Terug naar het vorige scherm of menu
Knop Menu	Het menu openen
Knop Startscherm	Terug naar het startscherm

Achter

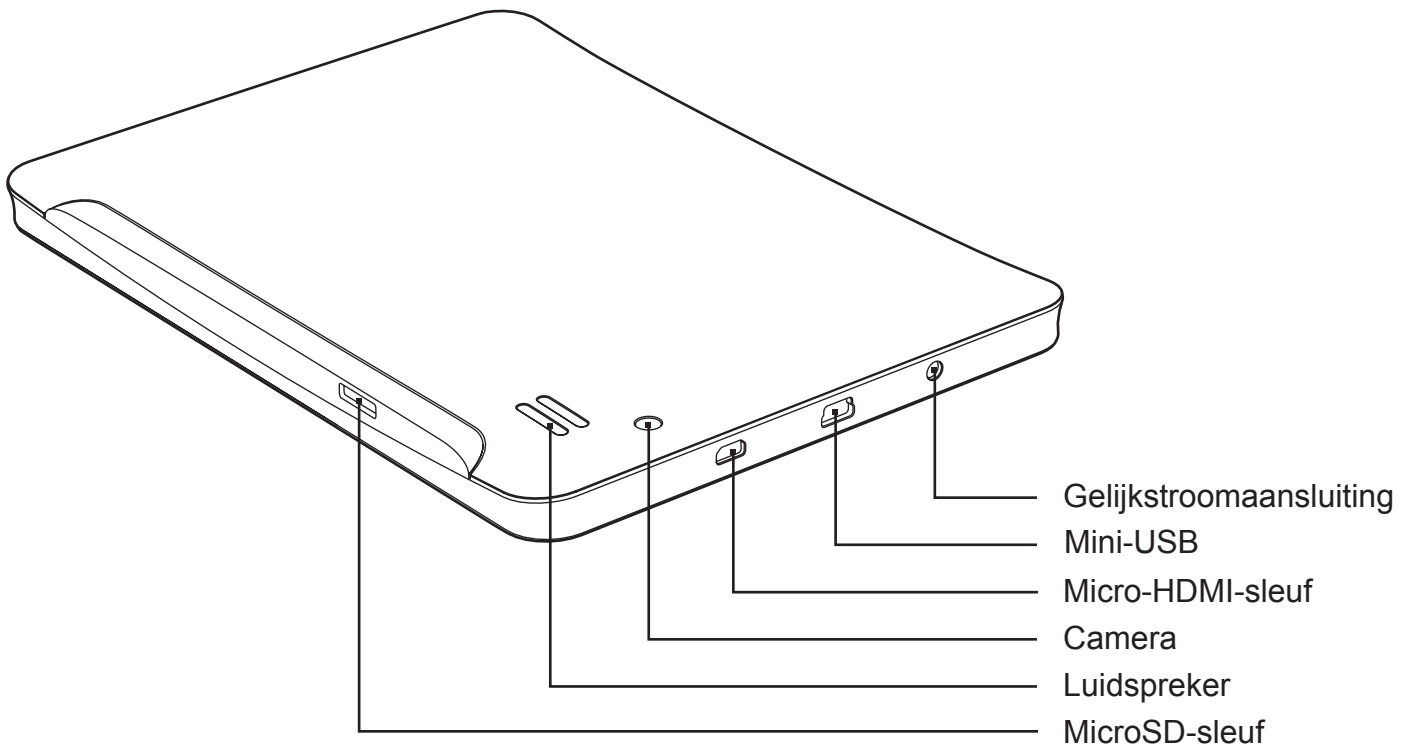

Naam onderdeel	Beschrijving
Gelijkstroomaansluiting	De wisselstroomadapter aansluiten
Mini-USB-poort	De USB-kabel aansluiten
Micro-HDMI-poort	De HDMI-kabel aansluiten
Camera	Foto's maken en video's opnemen
Luidspreker	Audio-uitgang
MicroSD-sleuf	Een microSD-geheugenkaart plaatsen

1.2 Accessoires

De doos bevat de volgende onderdelen. Als er items ontbreken of beschadigd zijn, neem dan contact op met uw leverancier.

- ViewPad 7e
- Wisselstroomadapter met US/EU/UK-stekker
- USB-kabel
- Snelstartgids
- Veiligheidsinformatie

1.3 De geheugenkaart installeren

U hebt een MicroSD-kaart nodig voor de opslag van foto's, muziek, video en andere gegevens.

De geheugenkaart installeren

1. Plaats de microSD-kaart zoals afgebeeld. Zorg ervoor dat de gouden contacten omlaag gericht zijn.

De geheugenkaart verwijderen

1. Om veilig te verwijderen, tikt u op  > **Settings (Instellingen)**>**Storage (Opslag)**> **Unmount SD card (SD-kaart ontkoppelen)**.
2. Gebruik uw vinger om de geheugenkaart uit de kaartsleuf te duwen.

LET OP



Verwijder de geheugenkaart niet terwijl het apparaat ingeschakeld is. Plotseling verwijderen van de geheugenkaart kan gegevensverlies veroorzaken of het apparaat laten vastlopen.

1.4 De batterij opladen

Wanneer u de ViewPad voor de eerste keer uit de verpakking neemt, is de batterij slechts gedeeltelijk opgeladen. Laad de batterij 2 uur om hem volledig op te laden.

De batterij opladen

1. Sluit het ene uiteinde van de wisselstroomadapter aan op de gelijkstroomadapter op de bovenkant van het apparaat.
2. Steek het andere einde van de voeding in de stekker om het laden te starten.

Wanneer de batterij volledig is opgeladen en het apparaat wordt ingeschakeld, verschijnt het pictogram  in de statusbalk. Wanneer de batterij volledig is opgeladen, wordt het pictogram  weergegeven op de statusbalk.

USB opladen

1. Schakel uw computer in.
2. Sluit het smalle uiteinde van de USB-kabel aan op de mini-USB-poort van het apparaat.
3. Sluit het andere uiteinde aan op uw computer om het opladen te starten.

Uw apparaat heeft een laadindicator naast de camera op de voorzijde. Terwijl het apparaat wordt ingeschakeld, is het indicatorlampje rood tijdens het opladen en wordt het groen wanneer het opladen is voltooid.

LET OP

- Om schade aan uw apparaat te voorkomen, mag u alleen de bijgeleverde wisselstroomadapter gebruiken.
- USB-aansluitingsinformatie verschijnt wanneer u uw apparaat aansluit op de computer.

1.5 Headsets gebruiken

Sluit een headset aan op de headsetaansluiting om muziek te beluisteren.

LET OP

- Bij het gebruik van een headset wordt de mogelijkheid om externe geluiden te horen, beperkt. Gebruik geen headset als dit u in gevaar brengt.
- Wanneer u een headset gebruikt, mag u het volume niet instellen op het maximale niveau, anders kan dit uw gehoor beschadigen.

1.6 Het apparaat in- of uitschakelen

Het apparaat in- of uitschakelen

Nadat u de geheugenkaart hebt geïnstalleerd en de batterij hebt opgeladen, kunt u het apparaat inschakelen.

Uw apparaat inschakelen

Houd de **Power (voedingsknop)**  bovenaan links op het apparaat ingedrukt tot het apparaatscherm wordt ingeschakeld.

Uw apparaat uitschakelen

1. Houd de **Power (voedingsknop)**  ingedrukt tot een pop-upvenster verschijnt.
2. Tik op **Power off (Uitschakelen)** en selecteer vervolgens **OK** om te bevestigen.

Het apparaat in de slaapstand zetten

Druk op de **Power (voedingsknop)**  om het apparaat in de slaapmodus in te stellen. Dit schakelt het scherm uit.

Om het beeldscherm in te schakelen, drukt u opnieuw op de **Power (voedingsknop)** .



Het apparaat in de stille modus instellen

1. Houd de **Power (voedingsknop)**  ingedrukt tot een pop-upvenster verschijnt.
2. Tik op **Silent mode (Stille modus)**.

Op een vergrendeld scherm kunt u ook  naar links schuiven.

Schuif  naar links om de stille modus ongedaan te maken.



LET OP

Als u tegelijkertijd gedurende 3 seconden aan/uit-knop  en de knop **BEGIN**  indrukt, herstart het apparaat.

1.7 Het scherm ontgrendelen

Vergrendel het scherm om te voorkomen dat het per ongeluk wordt aangeraakt. Het scherm wordt standaard vergrendeld na een bepaalde periode van inactiviteit. U kunt de duur voor de time-out van het scherm instellen tot het scherm wordt vergrendeld.

Het scherm ontgrendelen

1. Druk op de **Power (voedingsknop)**  om het scherm te activeren uit de slaapmodus.
2. Sleep het pictogram  naar rechts om het scherm te ontgrendelen.

Hoofdstuk 2: De basis

2.1 Startscherm

Vanaf het startscherm krijgt u snel toegang tot de algemene functies en kunt u de batterij- en verbindingstatus bekijken.

De schermmodus instellen

U kunt het startscherm instellen in de Android Launcher of in de ViewScene 3-modus. Nadat u het apparaat hebt ingeschakeld of op  hebt gedrukt, verschijnt een pop-upvenster. U kunt Launcher of ViewScene 3D selecteren en instellen als uw gewenste standaardmodus.

Launchermodus

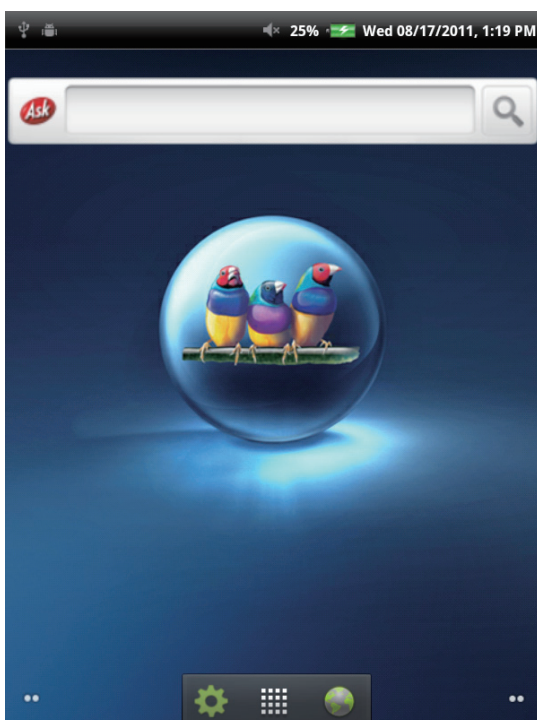

ViewScene 3D-modus



Uitgebreid beginscherm

Veeg met uw vinger naar links of rechts over het startscherm.

De extra schermen links en rechts van het startscherm bieden meer ruimte voor pictogrammen, widgets, snelkoppelingen en andere items.

Snelkoppelingspictogrammen

Met de snelkoppelingspictogramman krijgt u gemakkelijk toegang tot een toepassing vanaf het startscherm. U kunt uw favoriete toepassingen toevoegen aan het startscherm en de pictogrammen volgens uw voorkeur schikken.

Een snelkoppelingspictogram toevoegen

1. Houd een blanco gebied op het beginscherm aangetikt.

Of druk op **Menu**  en tik vervolgens op **Add (Toevoegen)** om het optiemenu weer te geven.

2. Tik op **Shortcuts (Snelkoppelingen)**.

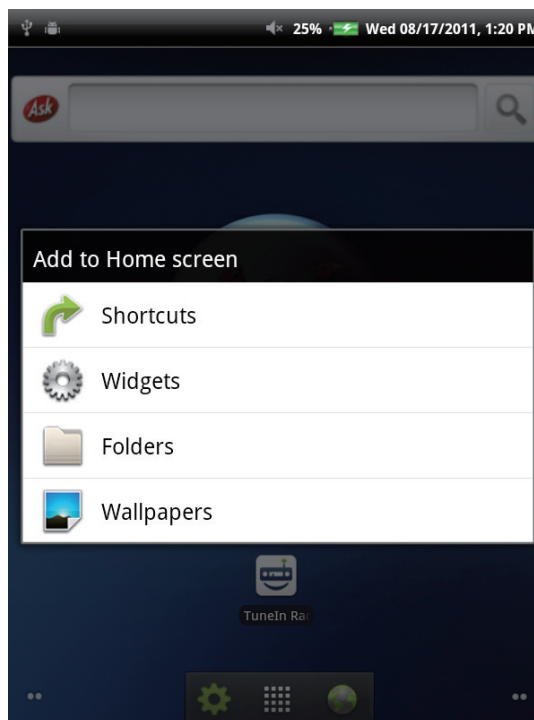



3. Tik op **Applications (Toepassingen)** om de lijst met toepassingen te openen.
4. Tik om de items toe te voegen die u op het beginscherm wilt plaatsen.

Een snelkoppelingspictogram verplaatsen

1. Houd het snelkoppelingspictogram aangetikt tot het groter wordt.
2. Sleep het snelkoppelingspictogram naar het gewenste gebied op het beginscherm.

Een snelkoppelingspictogram verwijderen

1. Houd het snelkoppelingspictogram aangetikt tot het groter wordt. Het pictogram  verschijnt onderaan het startscherm.
2. Sleep het snelkoppelingspictogram naar  om het te verwijderen.

Widgets

Met widgets kunt u live en persoonlijke aangepaste updates direct op het beginscherm ontvangen. Net als bij snelkoppelingspictogrammen kunt u widgets toevoegen, verwijderen en verplaatsen.

Een widget toevoegen



U kunt naar wens widgets toevoegen en bewerken op het beginscherm.

1. Houd een blanco gebied op het beginscherm aangetikt.
Of druk op **Menu**  en tik vervolgens op **Add (Toevoegen)** om het optiemenu weer te geven.
2. Tik op **Widgets**.
Een lijst met alle beschikbare widgets wordt weergegeven.
3. Tik om de widget te selecteren die u aan het startscherm wilt toevoegen.

Een widget verplaatsen

1. Houd de widget aangetikt tot deze groter wordt.
2. Sleep de widget naar het gewenste gebied op het beginscherm.

Een widget verwijderen

1. Houd de widget aangetikt tot deze groter wordt. Het pictogram  verschijnt onderaan het beginscherm.
2. Sleep de widget naar  om het te verwijderen.

Toepassingen

Tik op  om alle toepassingen en instellingen te bekijken.

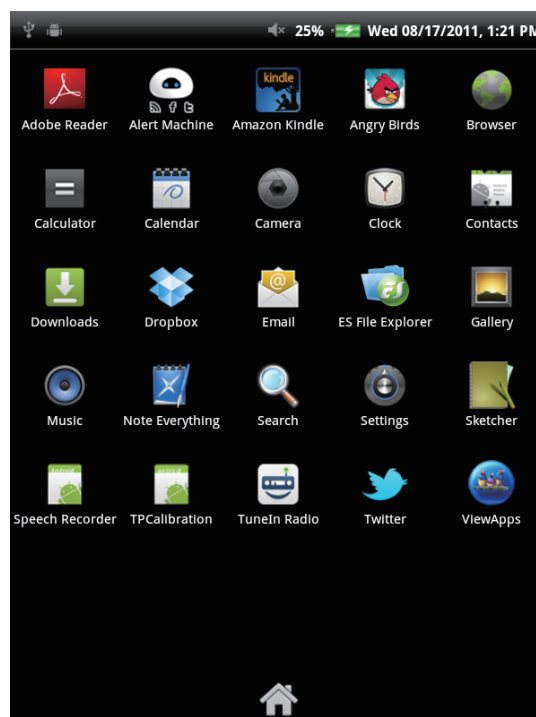

U kunt omhoog of omlaag over het scherm vegen om meer toepassingen te bekijken en op het gewenste pictogram tikken om toegang te krijgen tot de toepassing.

Tik op  om terug te keren naar het startscherm.

Achtergrond instellen

U kunt de achtergrond van het beginscherm aanpassen met een standaard achtergrond of met foto's die u met uw ViewPad hebt gemaakt. Live achtergronden zijn geanimeerde of interactieve achtergronden.

Achtergrond van Live achtergrondgalerie instellen

1. Druk op het startscherm op **Menu**  en tik vervolgens op **Wallpaper (Achtergrond)**. **Select wallpaper from (Achtergrond kiezen van)** verschijnt op het scherm.

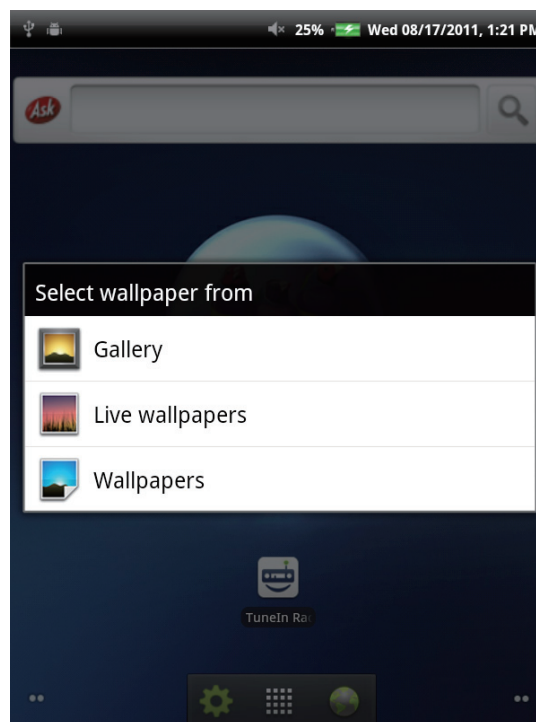

2. Tik op **Live wallpapers (Live achtergronden)**.
3. Alle standaard live-achtergronden worden weergegeven. Veeg uw vinger omhoog of omlaag om te bladeren en tik om een voorbeeld weer te geven van de achtergrond op het scherm.
4. Tik op **Set wallpaper (Achtergrond instellen)** om het weergegeven achtergrondvoorbeeld in te stellen als achtergrond.

Achtergrond van galerie instellen

1. Druk op het startscherm op **Menu**  en tik vervolgens op **Wallpaper (Achtergrond)**. **Select wallpaper from (Achtergrond kiezen van)** verschijnt op het scherm.
2. Tik op **Gallery (Galerij)**.
3. Miniaturen van alle foto's verschijnen. Tik om de foto te selecteren die u als achtergrond wilt gebruiken.
4. Sleep met uw vinger om het gebied voor het bijknippen te selecteren.
5. Tik op **Save (Opslaan)** om de bijgesneden foto in te stellen als achtergrondaafbeelding.

De achtergrond instellen in de Achtergrondgalerij

1. Druk op het startscherm op **Menu**  en tik vervolgens op **Wallpaper (Achtergrond)**. **Select wallpaper from (Achtergrond kiezen van)** verschijnt op het scherm.
2. Tik op **Wallpapers (Achtergrond)**.
3. Alle standaard achtergronden worden weergegeven. Veeg uw vinger naar links of rechts om te bladeren en een voorbeeld weer te geven van de achtergrond op het scherm.
4. Tik op **Set wallpaper (Achtergrond instellen)** om het weergegeven achtergrondvoorbeeld in te stellen als achtergrond.

2.2 Tekst invoeren

Schermttoetsenbord

Het schermtoetsenbord verschijnt wanneer een toepassing tekstinvoer vereist, zoals het schrijven van e-mails en URL-adressen.

Toetsenbord met hoofdletters

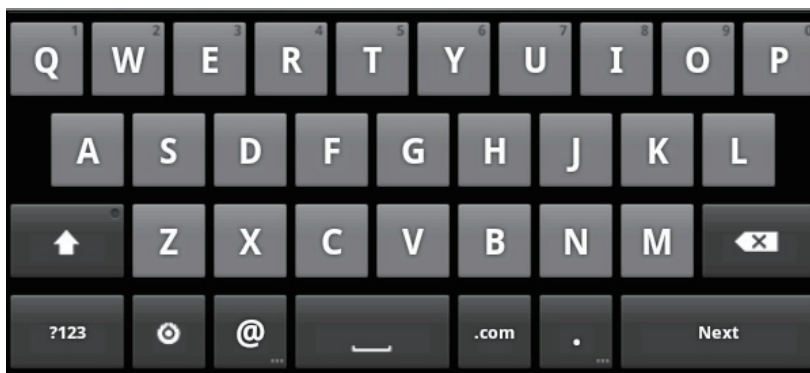



Toetsenbord met kleine letters

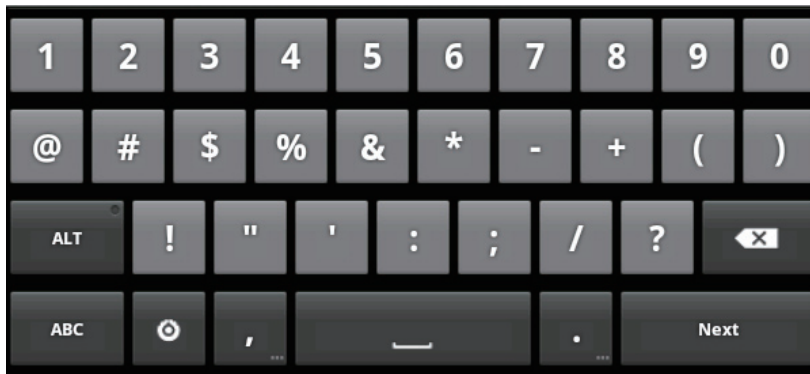

Cijfers en symbolen



U kunt op de toetsen tikken om de tekens in te voeren, tikken op  of  om tekens in te voeren met hoofdletters of kleine letters en tikken op  om het numerieke en symbolentoetsenbord weer te geven.

De invoermethode instellen

1. Tik en houd een tekstveld vast tot een pop-upvenster verschijnt.
2. Tik op **Input method (Invoermethode)** > de gewenste invoermethode.

2.3 Inhoud overdragen

U kunt uw eigen inhoud die op uw computer is opgeslagen, overdragen naar het apparaat. Controleer voor de overdracht of uw computer Windows 7, Windows XP, Windows Vista of Mac OS X gebruikt. U hebt ook een USB-poort nodig op de computer.

De aansluiting uitvoeren

Volg de onderstaande stappen om uw apparaat aan te sluiten op uw computer.

1. Schakel uw computer in.
2. Sluit het smalle uiteinde van de USB-kabel aan op de mini-USB-poort van het apparaat.
3. Sluit het andere uiteinde aan op uw computer.

Wanneer uw apparaat is aangesloten op de computer, verschijnt USB Mass Storage (USB-massaopslag). Druk op **Turn on USB storage (USB-opslag inschakelen)** om naar de USB-stationsmodus te gaan.

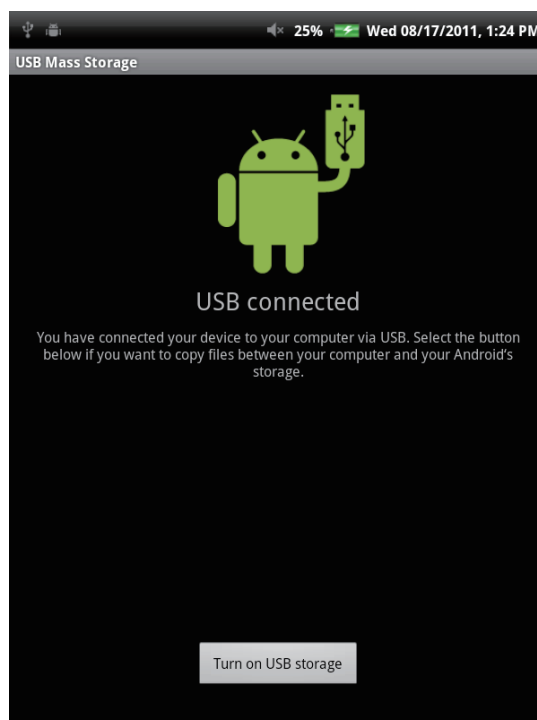

Uw gegevens overdragen

Nadat u naar de USB-stationsmodus gaat, ziet u 2 schijven op uw computer, een voor het interne geheugen van uw apparaat en een andere voor de MicroSD-geheugenkaart die in het apparaat is geplaatst. U kunt de schijf selecteren waarin u uw documenten wilt opslaan.

U kunt bestanden toevoegen aan het apparaat en ook bestanden die zich al in het apparaat bevinden, kopiëren, verplaatsen en verwijderen. De ViewPad 7e ondersteunt de volgende mediaformaten:

Foto: JPEG, BMP, TIFF, PNG

Muziek: MP3, WAV

Audio: (H263/MPEG-4).3GP, WMV, Flash,(H264/MPEG-4).MP4

LET OP

- Uw apparaat is alleen compatible met Windows 7, Windows XP, Windows Vista of Mac OS X.
- Als u wilt doorgaan met het gebruik van uw apparaat, moet u het vrijgeven via de USB-stationsmodus door het apparaat los te koppelen van uw computer.

Hoofdstuk 3: E-mail gebruiken

U kunt uw apparaat gebruiken voor het verzenden en ontvangen van e-mailberichten via uw internet-e-mailaccounts, net zoals u dat gewoon bent met uw computer.

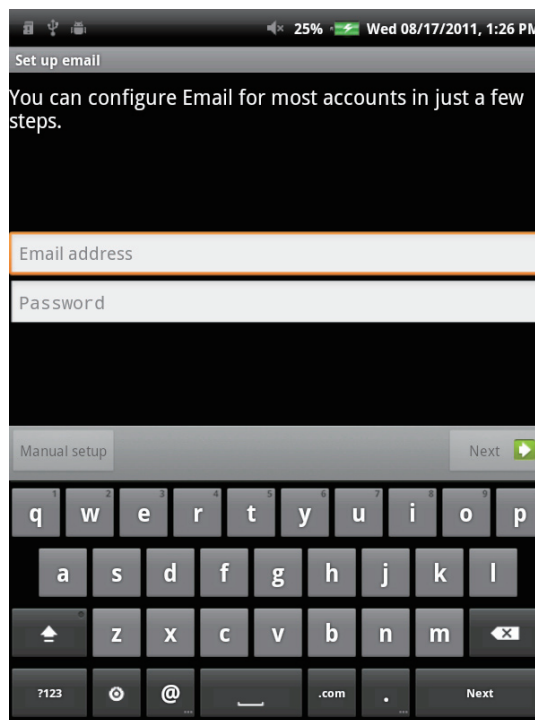

3.1 Een internet-e-mailaccount instellen

1. Tik in het startscherm op  > **Email (E-mail)**.
2. Voer uw e-mailadres en wachtwoord in de vakken **email address (e-mailadres)** en **password (wachtwoord)** in.



3. Tik op **Next (Volgende)**.
4. Voer de naam van de **email account (e-mailaccount)** en **password (wachtwoord)** in.
5. Tik op **Done (Gereed)**.

3.2 Een e-mail opmaken en verzenden

1. Tik in het startscherm op  > **Email (E-mail)**.
2. Voer uw e-mailaccount en wachtwoord in om aan te melden.
3. Druk op **Menu**  en tik vervolgens op **Compose (Samenstellen)**.
4. Voer het e-mailadres van de ontvanger, het onderwerp en uw e-mailinhoud in.
5. Tik op **Send (Verzenden)**.

U kunt uw bijlage toevoegen aan uw e-mail door te drukken op **Menu**  en vervolgens te tikken op **Add attachment (Bijlage toevoegen)** om de gewenste bestanden te selecteren.

3.3 Een e-mail ontvangen

E-mails worden automatisch ontvangen in uw Postvak IN wanneer het apparaat een verbinding maakt met een draadloos netwerk.

1. Tik in het startscherm op  > **Email (E-mail)**.
2. Voer uw e-mailaccount en wachtwoord in om aan te melden.
3. Tik op een bericht om zijn inhoud te bekijken.

U kunt de e-mailbijlage weergeven door op **Open (Openen)** te tikken of de bijlage downloaden door te tikken op **Save (Opslaan)**.

Hoofdstuk 4: Internet gebruiken

4.1 Wi-Fi instellen

Dit apparaat gebruikt alleen een WiFi-verbinding. U moet een verbinding maken met een draadloos netwerk voordat u op internet surft of de verwante toepassing gebruikt die een internetverbinding vereisen.

Wi-Fi in- en uitschakelen

1. Tik in het startscherm op  > **Settings (Instellingen) > Wireless & networks (Draadloos en netwerken)**.
2. Tik in het selectievakje **Wi-Fi** om de WiFi-functie in of uit te schakelen.

Verbinding maken met een WiFi-netwerk

1. Schakel Wi-Fi in.
2. Tik op **Wi-Fi settings (WiFi-instellingen) > Network notification (Netwerkmelding)** om het detecteren van netwerken te starten.
3. De beschikbare netwerken worden weergegeven. Tik op een netwerk om een verbinding te maken of tik op **Add Wi-fi network (WiFi-netwerk toevoegen)** om handmatig een verbinding toe te voegen.
4. Als u een onbeveiligd netwerk selecteert, wordt de verbinding automatisch opgezet. Ga anders naar de volgende stap.
5. Wanneer u een verbinding maakt met een beveiligd netwerk, wordt u gevraagd het wachtwoord in te voeren. Voer het wachtwoord in en tik vervolgens op **Connect (Verbinden)**.

Als verbinding met WiFi is gemaakt, verschijnt het verbindingspictogram in de statusbalk.

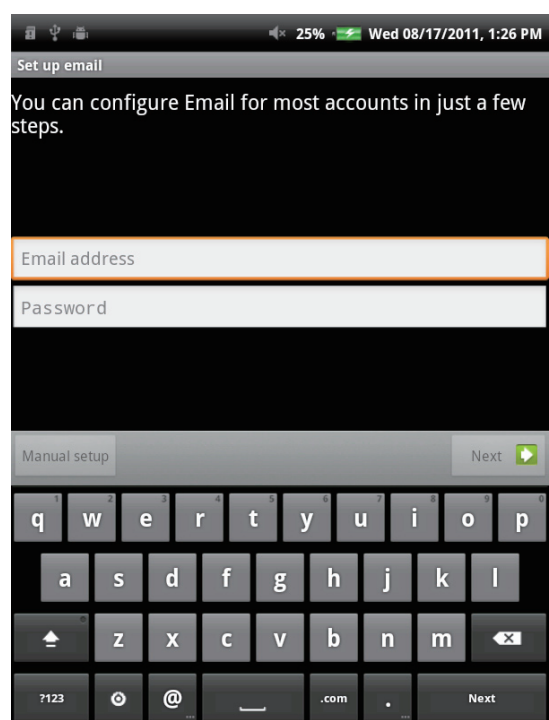

WiFi-netwerk toevoegen

1. Tik in het startscherm op  > **Settings (Instellingen) > Wireless & networks (Draadloos en netwerken)**.
2. Tik op **Wi-Fi-instellingen**
3. Tik in Wi-Fi netwerken op **Add Wi-Fi network (Wi-Fi-netwerk toevoegen)**. Een nieuw venster verschijnt.
4. Volg de aanwijzingen op het scherm en typ de benodigde informatie. Tik vervolgens op **Save (Opslaan)** om de instellingen op te slaan.



4.2 Toegang tot het web

Met uw apparaat krijgt u toegang tot elke internetsite.

1. Tik in het startscherm op  of  > **Browser**.
2. Tik op het tekstveld en het toetsenbord verschijnt.

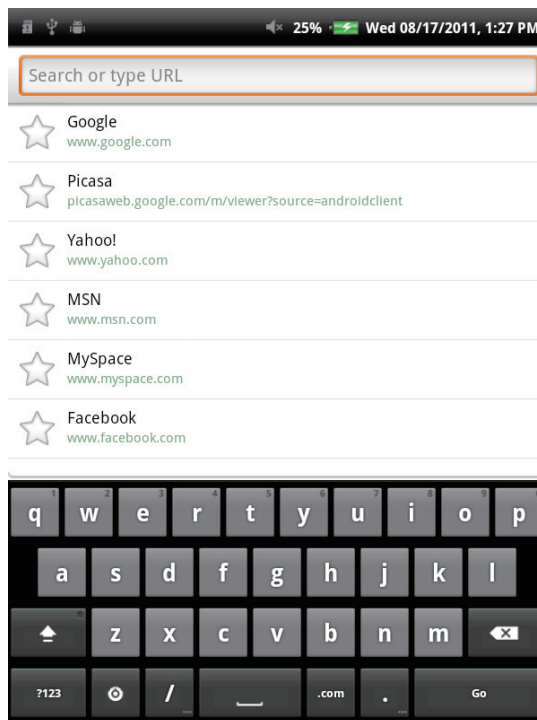

3. Voer de URL in en tik vervolgens op **Go (Start)** om naar de website te gaan.
4. Schuif de pagina omhoog of omlaag om meer informatie te zien.

Als u de huidige pagina wilt instellen als uw startpagina terwijl u surft op het web, drukt u op **Menu**  en tikt u vervolgens op **More (Meer)** > **Settings (Instellingen)** > **Set home page (Startpagina instellen)**.

Hoofdstuk 5: Bluetooth gebruiken

Bluetooth-modi

On (Aan): Bluetooth is ingeschakeld. Uw ViewPad kan andere Bluetooth-apparaten vinden, maar uw apparaat is voor anderen onzichtbaar.

Discoverable (Detecteerbaar): Bluetooth is ingeschakeld en het apparaat is zichtbaar voor andere Bluetooth-apparaten.

Off (Uit): Bluetooth is uitgeschakeld.

Bluetooth in- of uitschakelen

1. Tik in het startscherm op  > **Settings (Instellingen) > Wireless & networks (Draadloos en netwerken)**.
2. Tik in het selectievakje **Bluetooth** om de Bluetooth-functie te activeren.
3. Tik om uw ViewPad voor anderen zichtbaar te maken, tikt u op **Bluetooth settings (Bluetooth-instellingen) > selectievakje Discoverable (Detecteerbaar)** om dit apparaat zichtbaar te maken voor andere apparaten.

5.1 Verbinding maken met Bluetooth-apparaten

Een verbinding met een Bluetooth-apparaat heet een partnership. U moet verbinding maken en een partnership met een Bluetooth-apparaat maken om informatie uit te wisselen.

1. Tik in het startscherm op  > **Settings (Instellingen) > Wireless & networks (Draadloos en netwerken)**.
2. Tik op **Bluetooth settings (Bluetooth-instellingen)** om de menu-opties te bekijken.
3. Tik op **Scan for devices (Scannen naar toestellen)** als u naar een nieuw apparaat wilt zoeken.
4. Tik op een apparaat om een verbinding te maken.
5. Om het koppelen te starten, voert u de **Passcode (Wachtwoordcode)** in en tikt u op **OK**.
6. De naam van het gekoppelde Bluetooth-apparaat wordt weergegeven.
7. Tik op **Done (Gereed)**.

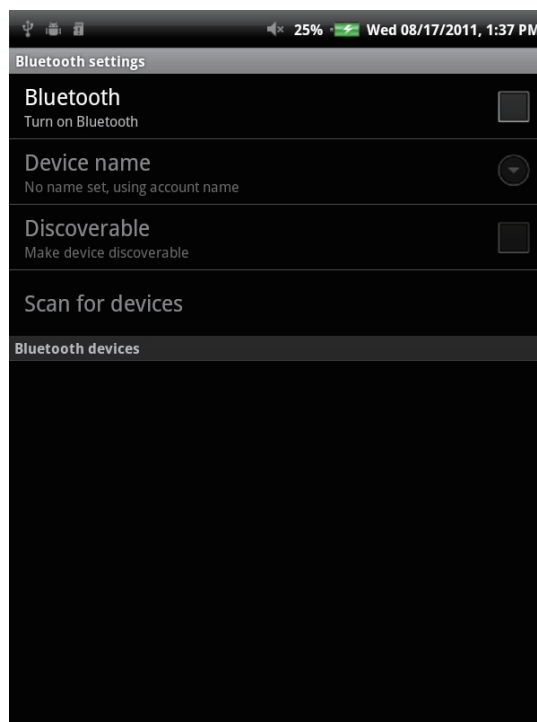

LET OP:

- De wachtwoordcode die moet worden ingevoerd, moet dezelfde zijn als de code die is ingevoerd op het andere Bluetooth-apparaat.
- Nadat een partnership is gemaakt, hoeft u bij het opnieuw verbinding maken met dat apparaat de code niet meer in te voeren.

Hoofdstuk 6: Zoeken op apparaat

Met uw apparaat kunt u profiteren van de krachtige mogelijkheden voor het zoeken van documenten en toepassingen op het apparaat en het zoeken op het web.

6.1 Inhoud op een apparaat zoeken

1. Tik op het startscherm op  > **Search (Zoeken)**.
2. Voer de trefwoorden of zin in het tekstveld in.
3. Tik op **Go (Start)** om het zoeken te starten.

6.2 Zoeken op het web



1. Tik op het startscherm op  > **Search (Zoeken)**.
2. Geef het URL-adres op in het tekstveld.
3. Tik op **Go (Start)** om het zoeken te starten.

Hoofdstuk 7: Multimediatoepassingen





7.1 Foto's en video's maken

Uw apparaat is uitgerust met een 0,3 megapixels camera op de voorzijde en een 3,0 megapixels hoofdcamera waarmee u foto's kunt maken en video's kunt opnemen.

Een foto maken

1. Tik op het startscherm op  > **Camera**.
2. Richt het toestel op het gewenste onderwerp.
3. Tik op  om de foto te maken.

Een video opnemen

1. Tik op het startscherm op  > **Camera**.
2. Tik op  om naar de videomodus te gaan.
3. Richt het toestel op het gewenste onderwerp.
4. Tik op  om de opname te starten en tik op  om de opname te stoppen.

De camera-instellingen configureren

U kunt de instellingen aanpassen wanneer u foto's of video's maakt. Tik op het pictogram om het respectieve menu te openen en schuif de balk om meer opties te zien.

Modus	Modus Instellingen	Beschikbare opties
Photo Mode (Fotomodus)	White Balance (Witbalans)	Auto (Automatisch), Incandescent (Gloeilamp), Daylight (Daglicht), Fluorescent (TL), Cloudy (Bewolkt)
	Exposure (Belichting)	+2, +1, 0, -1, -2
	Picture size (Fotogrootte)	2048×1536, 1600×1200, 1024×768, 800×600, 640×480
	Picture quality (Fotokwaliteit)	Super fine (Superfijn), Fine (Fijn), Normal (Normaal)
	Color effect (Kleureffect)	None (Geen), Mono, Sepia, Negative (Negatief)
	Camera settings (Camerainstellingen)	Restore defaults (Standaardwaarden)
Video Mode (Videomodus)	Video quality (Videokwaliteit)	High (Hoog), Low (Laag), MMS, YouTube
	White Balance (Witbalans)	Auto (Automatisch), Incandescent (Gloeilamp), Daylight (Daglicht), Fluorescent (TL), Cloudy (Bewolkt)
	Color effect (Kleureffect)	None (Geen), Mono, Sepia, Negative (Negatief)
	Camera settings (Camerainstellingen)	Restore defaults (Standaardwaarden)

7.2 Foto's en video's weergeven

De foto's en video's die u hebt gemaakt of opgenomen, worden standaard opgeslagen in de respectieve mapcategorieën in **Gallery (Galerie)**.

Foto's weergeven

1. Tik op het startscherm op  > **Gallery (Galerie)**.
2. Tik op **Photos (Foto's)** om de beelden als miniatures weer te geven.
3. Tik op een beeld om dit op volledige schermgrootte weer te geven.
4. Veeg uw vinger naar links of rechts om het vorige of volgende beeld weer te geven.

Tik op **Slideshow (Diavoorstelling)** en de beelden worden automatisch achtereenvolgens weergegeven in de diavoorstellingsmodus. En als u het beeld wilt delen, bewerken of verwijderen, tikt u op **Menu** en selecteert u vervolgens de gewenste optie.

Video's afspelen

1. Tik op het startscherm op  > **Gallery (Galerie)**.
2. Tik op **Videos (Video's)** om alle opgeslagen video's weer te geven.

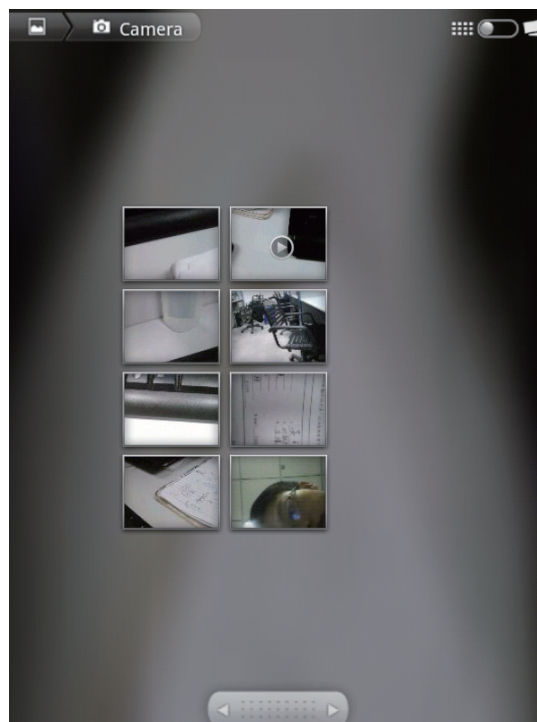



3. Tik op een video om het afspelen te starten.







7.3 Muziek afspelen

U kunt de muziek afspelen die op uw apparaat of op de geplaatste MicroSD-kaart is opgeslagen.

Muziek afspelen

1. Tik op het startscherm op  > **Music (Muziek)**.
2. Selecteer het gewenste nummer in de lijst **Songs (Nummers)** of **Playlists (Afspeellijsten)** om het af te spelen.
3. Druk op de volumeknop om het volume van het weergegeven geluid te verhogen of te verlagen.

Tijdens het afspelen kunt u op **Menu**  drukken om het nummer toe te voegen aan de gewenste afspeellijst of om het te verwijderen.

Item	Beschrijving
	Het nummer afspelen
	Het nummer pauzeren
	Het vorige nummer afspelen
	Het volgende nummer afspelen
Verwerkingsbalk	Voorwaarts of achterwaarts afspelen
	De afspeellijst weergeven
	Willekeurig afspelen in- of uitschakelen
	Herhaal het huidige nummer of alle nummer of schakel het herhalen uit

LET OP

U kunt het weergavescherm verlaten en door andere pagina's bladeren zonder dat u het afspelen hoeft te stoppen.

De afspeellijst beheren

U kunt alle nummers toevoegen aan de afspeellijst van uw voorkeur.

1. Tik op het startscherm op  > **Music (Muziek)**.
2. Tik en houd het gewenste nummer vast tot een pop-upvenster verschijnt.
3. Tik op **Add to playlist (Toevoegen aan afspeellijst)** en selecteer vervolgens **Current playlist (Huidige afspeellijst)** of **New (Nieuw)** om op te slaan.

Als u **New (Nieuw)** selecteert, moet u de naam van de afspeellijst invoeren en vervolgens op **Save (Opslaan)** tikken om een nieuwe afspeellijst te maken.

Hoofdstuk 8: Toepassingen

8.1 E-mail

Gebruik uw apparaat voor het verzenden en ontvangen van e-mailberichten via uw internet-e-mailaccounts, net zoals u dat gewoon bent met uw computer.

8.2 Browser

Blader door webpagina's op uw apparaat en voeg een bladwijzer toe aan uw gewenste pagina's.

8.3 Camera

Uw apparaat heeft twee camera's en u kunt foto's en video's maken via de camera op de voorzijde of achterzijde van uw apparaat.

8.4 Muziek

U kunt genieten van uw muziek die op de SD-kaart op uw apparaat is opgeslagen.

8.5 Galerie

U kunt genieten van de foto's die u zelf hebt gemaakt of die op de SD-kaart op uw apparaat zijn opgeslagen.

8.6 Geluidsrecorder

U kunt genieten van uw geluid dat u zelf hebt opgenomen op uw apparaat.

8.7 Amazon Kindle

Koop en lees uw e-boeken via Amazon Kindle. Meld u aan met uw Amazon-account om uw Kindle e-boeken te lezen of om te nieuwe te zoeken en te downloaden.

8.8 Amazon Appstore

Amazon Appstore voor Android biedt onmiddellijke download van duizenden gratis en premium apps voor communicatie, amusement en meer. Meld u gewoon aan met uw Amazon-account. (Momenteel alleen beschikbaar in de V.S.)

8.9 Amazon MP3

Amazon MP3 omvat de Amazon MP3-winkel en de cloud-speler. U kunt uw favoriete muziek zoeken, een voorbeeld bekijken en beluisteren, ongeacht of de nummers op uw SD-kaart of op uw Amazon Cloud-station zijn opgeslagen. (Momenteel alleen beschikbaar in de V.S.)

8.10 Rekenmachine

Voer standaard rekenkundige functies, zoals optellen, aftrekken, vermenigvuldigen en delen, uit op uw apparaat.

8.11 Agenda

Planningen of afspraken maken en volgen op uw apparaat.

8.12 Klok

De wekker instellen op uw apparaat.

8.13 Zoeken

Zoek informatie op uw apparaat en websites met behulp van uw apparaat.

8.14 Downloads

Bekijk en verwijder de bestanden die u hebt gedownload van de webpagina's.

8.15 ES bestandsverkener

De bestanden die zijn opgeslagen op uw apparaat en SD-kaart, weergeven, verwijderen en beheren met deze volledig functionele bestandsverkener. U kunt toepassingen ook installeren, een back-up maken van de toepassingen en ze verwijderen.

8.16 Alert Machine (Waarschuwingmachine)

Alert Machine (Waarschuwingmachine) biedt updates van uw favoriete sociale netwerken en nieuwskanalen, direct in uw meldingsbalk of via de widget op het startscherm.

8.17 Dropbox

DropBox biedt u 2GB gratis cloud-opslag. Open al uw belangrijke documenten, mediabestanden en meer, overal, direct vanaf uw ViewPad. Als u geen DropBox-account hebt, kunt u gemakkelijk een gratis account aanmaken wanneer u de app voor de eerste keer opstart.

8.18 Note Everything (Alles noteren)

Met deze volledig functionele app voor het maken van notities, kunt u niet alleen tekstnotities, maar ook handgeschreven notities en spraakopnamen maken, weergeven en beheren.

8.19 Sketcher

Maak mooie tekeningen met de sketchbloktoepassing met talrijke borstels en kleuren met patronen.

8.20 Tunein Radio

Beluister uw favoriete AM/FM- en internetradiozenders uit de hele wereld. U kunt bladeren op categorie, genre of locatie, zoeken naar artiesten en een bladwijzer toevoegen aan uw favoriete stations.

8.21 Twitter

De officiële Twitter-client voor Android houdt u verbonden met uw vrienden en volgers op de populaire sociale netwerkservice.

8.22 Instellingen

De instellingen van uw apparaat weergeven en aanpassen. Het menu Settings (Instellingen) is onderverdeeld in: Wireless & networks (Draadloos & netwerken), Sound (Geluid), Display (Beeldscherm), Location & security (Locatie & beveiliging), Applications (Toepassingen), Accounts & Sync (Accounts & synchronisatie), Privacy, Storage (Opslag), Language & keyboard (Taal & toetsenbord), Voice input & output (spraakvoer en -uitvoer), Accessibility (Toegankelijkheid), Date & Time (Datum a tijd), en About device (Over het apparaat).

8.23 Firmware-update

Controleer of voor uw apparaat nieuwe firmware beschikbaar is en voer de systeemupdate uit. Zie de aanwijzingen op het scherm om de firmware-update handmatig te starten.

LET OP:

Zorg er voor dat de batterij minstens voor 30 % gevuld is of dat de netvoeding is aangesloten tijdens het bijwerken van de firmware.

Hoofdstuk 9: Uw apparaat beheren

Tik op het startscherm op  > **Settings (Instellingen)** om de instellingen van uw ViewPad weer te geven en aan te passen. Het menu Settings (Instellingen) is onderverdeeld in: **Wireless & networks (Draadloos & netwerken)**, **Sound (Geluid)**, **Display (Beeldscherm)**, **Location & security (Locatie & beveiliging)**, **Applications (Toepassingen)**, **Accounts & sync (Accounts & synchronisatie)**, **Privacy (Privacy)**, **Storage (Opslag)**, **Language & keyboard (Taal & toetsenbord)**, **Voice input & output (spraak invoer en -uitvoer)**, **Accessibility (Toegankelijkheid)**, **Date & time (Datum a tijd)**, en **About device (Over het apparaat)**.

9.1 Draadloos en netwerken

Toepassing	Beschrijving
Wi-Fi settings (Wi-Fi-instellingen)	WiFi-verbindingen beheren, scannen en verbinden met beschikbare WiFi-netwerken
Bluetooth settings (Bluetooth-instellingen)	Verbindingen beheren, de apparaatnaam instellen, en de zichtbaarheid van het apparaat instellen

9.2 Geluid

Toepassing	Beschrijving
Silent mode (Stille modus)	Stille modus in- of uitschakelen. Alle geluiden worden uitgeschakeld, behalve media- en alarmtonen
Volume	Het volume regelen voor de beltoon, media en alarmsignalen
Audible touch tones (Aanraaktonen)	Het geluid in- of uitschakelen bij het kiezen
Audible selection (Hoorbare selectie)	Geluid in- of uitschakelen bij het maken van een schermselectie
Screen lock sounds (Geluiden voor schermvergrendeling)	Geluiden afspelen bij het vergrendelen of ontgrendelen van het scherm
Haptic feedback (Haptische feedback)	Geluid afspelen bij indrukken van functietoetsen en bij bepaalde UI-interacties

9.3 Beeld

Toepassing	Beschrijving
Brightness (Helderheid)	De helderheid van het scherm aanpassen
Auto-rotate screen (Scherm automatisch draaien)	De schermstand automatisch schakelen wanneer het toestel wordt gedraaid
Animation (Animatie)	Animatie weergeven bij het openen en sluiten van vensters
Screen timeout (Schermtimeout)	De vertraging voor het automatisch uitschakelen van het scherm aanpassen
TV Mode (Tv-modus)	Selecteer de tv-uitgangsmodus
TV Resolution (Tv-resolutie)	Selecteer de tv-resolutie

9.4 Locatie & beveiliging

Toepassing	Beschrijving
Use wireless networks (Draadloze netwerken gebruiken)	Toestaan dat de locatie wordt bepaald door de WiFi- of mobiele netwerken
Set up screen lock (De schermvergrendeling instellen)	Stel het vergrendelingsscherm in met een patroon, PIN of wachtwoord
Visible passwords (Zichtbare wachtwoorden)	Wachtwoord weergeven tijdens het typen
Select device administrators (Toestelbeheerders selecteren)	Toestelbeheerders toevoegen of verwijderen
Use secure credential (Veilige referenties gebruiken)	Toepassingen toegang verlenen tot beveiligde certificaten en andere referenties
Install from SD card (Installeren vanaf SD-kaart)	Gecodeerd certificaat installeren vanaf SD-kaart
Set password (Wachtwoord instellen)	Het wachtwoord voor de opslag van referenties instellen of wijzigen
Clear storage (Opslag wissen)	Opslag van referenties van alle inhoud wissen en wachtwoord opnieuw instellen

9.5 Toepassingen

Toepassing	Beschrijving
Unknown sources (Onbekende bronnen)	Installatie van andere dan Market-toepassingen toestaan
Manage applications (Toepassingen beheren)	Geïnstalleerde toepassingen beheren en verwijderen
Running services (Actieve services)	Services die momenteel actief zijn, weergeven en beheren
Storage use (Opslaggebruik)	Opslag die door toepassingen wordt gebruikt, weergeven
Battery use (Batterijgebruik)	Wat heeft de batterij gebruikt
Development (Ontwikkeling)	Opties instellen voor toepassingsontwikkeling

9.6 Accounts en synchronisatie

Toepassing	Beschrijving
Background data (Achtergrondgegevens)	Toepassingen kunnen gegevens op elk ogenblik synchroniseren en ontvangen
Auto-sync (Auto sync)	Toepassingen synchroniseren automatisch de gegevens

9.7 Privacy

Toepassing	Beschrijving
Factory data reset (Standaardinstellingen herstellen)	Wist alle gegevens op het apparaat

9.8 Opslag

Toepassing	Beschrijving
Format SD card (SD-kaart formatteren)	SD-kaart formatteren
Internal device storage (Interne apparaatopslag)	Beschikbare apparaatopslag weergeven

9.9 Taal & toetsenbord

Toepassing	Beschrijving
Select language (Taal selecteren)	Stel de OSD-taal in voor uw apparaat
Touch Pal	Instellingen voor schermtoetsenbord configureren

9.10 Spraakinvoer en -uitvoer

Toepassing	Beschrijving
Text-to-speech settings (Instellingen voor tekst-naar-spraak)	Geef de instellingen op voor tekst-naar-spraak

9.11 Toegankelijkheid

Toepassing	Beschrijving
Accessibility (Toegankelijkheid)	Configureer de instellingen voor de gedownloade toepassing met een toegankelijkheidsfunctie.

9.12 Datum en tijd

Toepassing	Beschrijving
Automatic (Automatisch)	Klik in het keuzevakje om waarden van het netwerk te ontvangen
Set date (Datum instellen)	De datum instellen
Set time zone (Tijdzone instellen)	Selecteer de tijdzone voor uw huidige locatie
Set time (Tijd instellen)	De tijd instellen
Use 24-hour format (24-uursnotatie gebruiken)	Stel de klok in op 24-uurs notatie
Select date format (Datumindeling selecteren)	Stel de gewenste datumnotatie in

9.13 Over het apparaat

Controleer de systeemupdate en toon de apparaatstatus, het batterijgebruik, wettelijke informatie, het modelnummer en de softwareversie.

Specificaties

Beeldscherm

Beeldverhouding	4:3
Resolutie (pixels)	800x600

Aansluitingen

USB	USB 2.0
Wi-Fi	802.11 b/g/n
Bluetooth	2.1 met EDR

Voeding

Batterij	3300mAh, 3,7V oplaadbare batterij
Netstroomadapter	Ingangsvermogen: 100-240V Uitgangsvermogen: 5V/2 A Model: PSAA10R-050YYY(Y=0-9, A-Z, blanco of alfanumeriek) Handelsmerk: PHIHONG

Geheugenkaart

Intern geheugen	eMMC iNand 4GB
Extern geheugen	MicroSD

Bestandsindelingen

Foto	JPEG, BMP, TIFF, PNG
Muziek	MP3, WAV
Audio	(H263/MPEG-4).3GP, WMV, Flash,(H264/MPEG-4).MP4

Temperatuur

Werk	0~40°C
Opslag	-30~65°C

Klantenondersteuning

Raadpleeg de onderstaande tabel of neem contact op met uw leverancier voor technische ondersteuning of productservice.

Opmerking: U zult het serienummer van het product nodig hebben.

Land/Regio	Website	Telefoon	Email
Nederland	www.viewsoniceurope.com/nl/	www.viewsoniceurope.com/nl/support/call-desk/	service_nl@viewsoniceurope.com

Beperkte Garantie

VIEWSONIC® ViewPad

Wat deze garantie dekt:

ViewSonic garandeert dat haar producten tijdens de garantieperiode vrij zijn van defecten in materiaal en vakmanschap bij normaal gebruik. Als een product tijdens de garantieperiode gebreken vertoont in materiaal of vakmanschap, zal ViewSonic volgens eigen voorkeur het product repareren of vervangen door een soortgelijk product. Het vervangingsproduct of de vervangingsonderdelen kunnen opgeknapte of opnieuw geproduceerde onderdelen of componenten zijn. De vervangende eenheid wordt gedekt gedurende de resterende tijd van de oorspronkelijke beperkte garantie van de klant. ViewSonic biedt geen garantie voor software van derden die met het product is meegeleverd of door de klant is geïnstalleerd.

Hoe lang is de garantie van kracht:

De ViewSonic ViewPad wordt gedurende ten minste 1 jaar gegarandeerd tegen productiefouten vanaf de datum van eerste aankoop.

De gebruiker is verantwoordelijk voor de back-up van alle gegevens voordat het apparaat voor onderhoud wordt opgestuurd.

ViewSonic is niet verantwoordelijk voor enig verlies van gegevens.

Wie wordt beschermd door de garantie:

Deze garantie is alleen geldig voor de eerste koper-consument.

Wat deze garantie niet dekt:

1. Elk product waarop het serienummer onleesbaar is gemaakt, gewijzigd of verwijderd.
2. Schade, slijtage of storingen die voortvloeien uit:
 - a. Ongevallen, misbruik, verwaarlozing, bliksem of andere natuurrampen, onbevoegde productwijzigingen of het niet naleven van de instructies die bij het product zijn geleverd.
 - b. Elke schade aan het product dat is veroorzaakt tijdens de verzending.
 - c. Verwijdering of installatie van het product.
 - d. Externe oorzaken, zoals stroomschommelingen of -storingen.
 - e. Het gebruik van accessoires of onderdelen die niet voldoen aan de specificaties van ViewSonic.
 - f. Normale slijtage.
 - g. Elke andere oorzaak die niet verwant is met een productdefect.
3. Elk product dat een situatie vertoont die doorgaans bekend is als een "schaduwbeeld" dat resulteert wanneer gedurende lange tijd een stilstand beeld wordt weergegeven op het product.
4. Het verwijderen, installeren en instellen van servicewijzigingen.

Service aanvragen:

1. Neem contact op met de klantendienst van ViewSonic (zie pagina Klantenondersteuning) voor informatie over het ontvangen van service onder garantie.
2. Om van de service onder garantie te genieten, wordt u gevraagd de volgende zaken te leveren: (a) het originele gedateerde aankoopbewijs, (b) uw naam, (c) uw adres, (d) een beschrijving van het probleem en (e) het serienummer van het product.
3. Breng de oorspronkelijke verpakking naar een geautoriseerd ViewSonic Service Centre of gebruik de voorgefrankeerde verzendoptie om rechtstreeks naar ViewSonic te sturen.

4. Voor extra informatie of voor de naam van een ViewSonic-servicecentrum in de buurt, moet u contact opnemen met ViewSonic.

Beperking van impliciete garanties:

Er zijn geen garanties, expliciet of impliciet, die meer bieden dan de beschrijving in dit document, met inbegrip van de impliciete garantie op verkoopbaarheid of geschiktheid voor een bepaald doel.

Uitsluiting van schade:

De aansprakelijkheid van ViewSonic is beperkt tot de kosten voor de reparatie of vervanging van het product. ViewSonic zal niet aansprakelijk zijn voor:

1. Schade aan andere eigendom die is veroorzaakt door defecten aan het product, schade veroorzaakt door storing, verlies van gebruik, tijdverlies of winstderving, verlies van zakelijke kansen, verlies van goodwill, onderbreking van zakelijke relaties of ander commercieel verlies, zelfs als ViewSonic op de hoogte werd gebracht van de mogelijkheid van dergelijke schade.
2. Elke andere schade, ongeacht om het gaat over incidentele schade, gevolgschade of andere schade.
3. Elke aanspraak ten opzicht van de klant door een andere partij.
4. Reparaties of pogingen tot reparaties door personen die niet gemachtigd zijn door ViewSonic.



ViewSonic®