



XPERIA™

Xperia™ mini

Uitgebreide gebruikershandleiding

Sony Ericsson
make.believe

Inhoudsopgave

Belangrijke informatie.....	6
Android™ – wat en waarom?.....	7
Toepassingen.....	7
Aan de slag.....	8
Assembleren.....	8
De telefoon inschakelen.....	9
Schermvergrendeling.....	9
Setuphandleiding.....	9
Accounts en services.....	10
Kennismaking met uw telefoon.....	11
Overzicht van de telefoon.....	11
De hardwaretoetsen gebruiken.....	12
De batterij opladen.....	12
Het aanraakscherm gebruiken.....	13
Startscherm.....	14
Toepassingen openen en gebruiken.....	17
Status en meldingen.....	18
Menu Telefooninstellingen.....	19
Tekst typen.....	20
Instellingen voor toetsenbord en toetsenblok.....	22
Het volume aanpassen.....	23
Uw telefoon aanpassen.....	23
Batterij.....	25
Geheugen.....	27
Draagbare stereoheadset.....	28
Instellingen voor internet en berichten.....	28
Data monitor gebruiken.....	29
Gegevensverkeer uitschakelen.....	30
Gegevensroaming.....	30
Netwerkinstellingen.....	30
Bellen.....	32
Noodoproepen.....	32
Afhandeling van gesprekken.....	32
Voicemail.....	33
Meerdere gesprekken.....	34
Telefonische vergaderingen.....	34
Oproepinstellingen.....	35
Contacten	37
Contacten voor de eerste keer openen.....	37

Contacten in uw telefoon plaatsen.....	37
Contacten schermoverzicht.....	38
Uw contacten beheren.....	38
Communiceren met uw contacten.....	40
Uw contacten delen.....	41
Een back-up maken van contacten.....	41
Berichten.....	42
SMS- en MMS-berichten gebruiken.....	42
Opties voor SMS- en MMS-berichten.....	43
E-mail.....	44
E-mail gebruiken.....	44
E-mailaccount gebruiken.....	46
Gmail™ en andere Google™-services	46
Google Talk™	48
Sony Ericsson Timescape™.....	49
Hoofdweergave van Timescape™.....	49
Timescape™-widget.....	49
Timescape™ gebruiken.....	50
Timescape™-instellingen.....	52
Aan de slag met Android Market™.....	53
Betalingsopties.....	53
Downloaden van Android Market™.....	53
Toepassingsgegevens wissen.....	54
Machtigingen.....	54
Applicaties toestaan die niet afkomstig zijn uit Android Market™.....	55
PlayNow™-service.....	56
Alvorens inhoud te downloaden.....	56
Betalingsopties.....	56
Downloaden vanuit de PlayNow™-service.....	56
Alle zaken op orde.....	57
Agenda.....	57
Synchroniseren.....	58
Google Sync™ synchronisatieservice.....	58
Uw zakelijke e-mail, kalender en contacten synchroniseren.....	58
Uw contacten en kalender synchroniseren en opslaan.....	59
Verbinding maken met draadloze netwerken.....	61
Wi-Fi™.....	61
VPN's (Virtual Private Network).....	65
Webbrowser.....	67
Werkbalk.....	67
Surfen op internet.....	67

Navigeren door webpagina's.....	68
Bladwijzers beheren.....	68
Tekst en afbeeldingen beheren.....	69
Meerdere vensters.....	70
Downloaden van internet.....	70
Browserinstellingen.....	70
Muziek.....	71
Mediabestanden naar uw geheugenkaart kopiëren.....	71
De muziekplayer gebruiken.....	71
TrackID™-technologie.....	75
De resultaten van de TrackID™-technologie gebruiken.....	75
FM-radio.....	76
Overzicht van FM-radio.....	76
Schakelen tussen radiozenders.....	76
Uw favoriete radiokanalen gebruiken.....	76
Opnieuw zoeken naar radiozenders.....	77
Schakelen tussen de speaker en de headset.....	77
Foto's maken en video's opnemen.....	78
Camerabesturingselementen.....	78
De fotocamera gebruiken.....	78
De videocamera gebruiken.....	85
Uw foto's en video's weergeven in Galerij.....	89
BRAVIA Engine	89
Met albums werken.....	90
Werken met foto's.....	91
Draadloze Bluetooth™-technologie.....	94
Telefoonnaam.....	94
Koppeling met een ander Bluetooth™-apparaat.....	94
Items verzenden en ontvangen via Bluetooth™-technologie.....	95
Uw telefoon aansluiten op een computer.....	97
Inhoud overbrengen en verwerken met een USB-kabel.....	97
USB-verbindingsmodi.....	97
Bestanden overbrengen met de mediaoverdrachtmodus via een Wi-Fi®-netwerk.....	98
PC Companion.....	99
Media Go™	99
Locatieservices.....	101
GPS gebruiken.....	101
Google Maps™.....	102
Navigatie-instructies krijgen.....	102

De telefoon vergrendelen en beveiligen.....	103
IMEI-nummer.....	103
SIM-kaartbeveiliging.....	103
Een schermvergrendeling instellen.....	104
De telefoon bijwerken.....	106
De telefoon draadloos bijwerken.....	106
De telefoon bijwerken met een USB-kabelverbinding.....	106
Overzicht van telefooninstellingen.....	107
Overzicht van pictogrammen.....	108
Statuspictogrammen.....	108
Meldingspictogrammen.....	108
Overzicht van applicaties.....	110
Gebruikersondersteuning.....	112
Problemen oplossen.....	113
Mijn telefoon werkt niet naar behoren.....	113
De telefoon resetten.....	113
Ik kan de telefoon niet opladen.....	113
Er verschijnt geen laadpictogram wanneer de telefoon begint op te laden.....	113
De batterijprestaties zijn laag.....	113
Ik kan geen content overbrengen tussen mijn telefoon en de computer als ik een USB-kabel gebruik.....	114
Ik kan geen internetservices gebruiken.....	114
Foutberichten.....	114
Juridische gegevens.....	115
Index.....	116

Belangrijke informatie

Lees de *Belangrijke informatie* voordat u de mobiele telefoon in gebruik neemt.

- ! Bepaalde services en functies die in deze gebruikershandleiding worden beschreven, worden niet in alle landen/regio's of door alle netwerken en/of serviceproviders in alle gebieden ondersteund. Dit geldt ook voor het internationale GSM-alarmnummer 112. Neem contact op met uw netwerkkoperator of serviceprovider voor de beschikbaarheid van specifieke services of functies en voor informatie over bijkomende toegangs- of gebruikskosten.

Android™ – wat en waarom?

Een Android™-telefoon kan veel van dezelfde functies als een computer uitvoeren. U kunt het echter ook beter aanpassen aan uw behoeften om de informatie te krijgen die u wilt, en tegelijkertijd plezier te hebben. U kunt applicaties toevoegen en verwijderen, of uitbreiden om de functionaliteit te verbeteren. In Android Market™ kunt u verschillende applicaties en games downloaden uit een continu groeiende verzameling. U kunt ook applicaties op uw Android™-telefoon integreren met uw persoonlijke gegevens en online accounts. U kunt een back-up maken van uw telefooncontacten, op één plaats toegang krijgen tot uw verschillende e-mailaccounts en kalenders, uw afspraken bijhouden en zoveel sociaal netwerken gebruiken als u wilt.

Android™-telefoons evolueren constant. Wanneer een nieuwe softwareversie verkrijgbaar is en uw telefoon deze nieuwe software ondersteunt, kunt u uw telefoon bijwerken met nieuwe functies en de laatste verbeteringen.

- 💡 Op uw Android™-telefoon zijn vooraf Google™-services geïnstalleerd. Om het meeste te halen uit Google™-services, moet u een Google™-account maken en u hiermee aanmelden wanneer u uw telefoon voor de eerste keer opstart. U moet ook internettoegang hebben voor veel functies in Android™.

Toepassingen

Een toepassing is een telefoonprogramma dat u helpt om een taak uit te voeren. Er zijn bijvoorbeeld toepassingen om gesprekken te voeren, foto's te maken en meer toepassingen te downloaden.

Aan de slag

Assembleren

De batterij-cover verwijderen

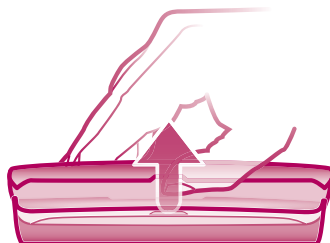

- Plaats het topje van uw vinger of een dun voorwerp stevig in de opening aan de ene kant van de telefoon, tussen de telefoon en de batterij-cover. Til vervolgens de cover langzaam maar stevig op.
- ! Gebruik geen scherpe voorwerpen. Deze kunnen onderdelen van de telefoon beschadigen.

De SIM-kaart en geheugenkaart plaatsen

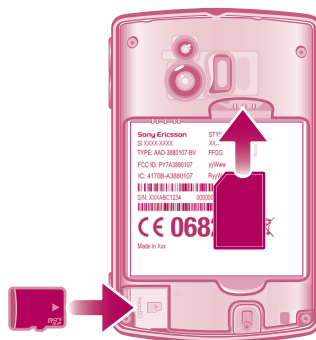

- Verwijder het batterijklepje en plaats vervolgens de SIM-kaart en de geheugenkaart in de relevante sleuven.

De geheugenkaart verwijderen

- ! De telefoon moet zijn uitgeschakeld voordat u de geheugenkaart veilig kunt verwijderen. Raadpleeg *De geheugenkaart veilig verwijderen* op pagina 27 voor meer informatie.

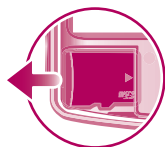

- Verwijder de batterij-cover en trek de geheugenkaart naar buiten om deze te verwijderen.

De telefoon inschakelen

De telefoon inschakelen

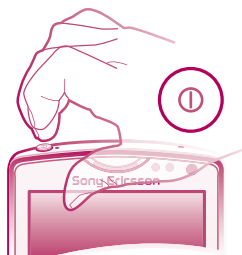

- 1 Houd de aan-/uit-toets  boven op de telefoon ingedrukt tot de telefoon trilt.
 - 2 Als uw scherm donker wordt, moet u kort op  of  drukken om het scherm te activeren.
 - 3 Sleep  naar rechts over het scherm om het scherm te ontgrendelen.
 - 4 Voer uw SIM-kaart en PIN in wanneer hierom wordt gevraagd en selecteer **OK**.
-  De PIN-code van uw SIM-kaart wordt aanvankelijk door uw netwerkoperator geleverd, maar u kunt deze later wijzigen in het menu **Instellingen**. Als u een fout wilt corrigeren tijdens het invoeren van de PIN-code van uw SIM-kaart, drukt u op .

De telefoon uitschakelen

- 1 Houd  ingedrukt tot het optiemenu wordt geopend.
- 2 Tik in het optiemenu op **Uitschakelen**.
- 3 Tik op **OK**.

Schermsgrendeling

Wanneer uw telefoon is ingeschakeld en gedurende een bepaalde periode inactief is, wordt het scherm verduisterd om batterijvermogen te sparen en wordt deze automatisch vergrendeld. Deze vergrendeling verhindert ongewilde handelingen op het aanraakscherm wanneer u uw telefoon niet gebruikt.

Het scherm activeren

- Druk op  of druk kort op .

Het scherm ontgrendelen



- Sleep het pictogram  naar rechts over het scherm.

Het scherm handmatig vergrendelen

- Wanneer het scherm actief is, drukt u kort op de -toets.

Setuphandleiding

Wanneer u de telefoon voor de eerste keer start, wordt er een setuphandleiding geopend waarin de elementaire telefoonfuncties worden uitgelegd en u wordt geholpen om belangrijke instellingen in te voeren. Stel uw telefoon in om te werken volgens uw behoeften. Selecteer uw telefoontaal, optimaliseer de instellingen voor uw draadloos netwerk, importeer uw oude contacten, en nog veel meer.

De setuphandleiding omvat het volgende:

- Basistelefooninstellingen, zoals taal en internet.
- Wi-Fi®-instellingen – maak uw verbinding sneller en verlaag de kosten voor dataoverdracht.

- Applicatie-instellingen – helpt u bij het instellen van uw e-mail, online serviceaccounts en de overdracht van contacten.
U kunt ook de respectievelijke hoofdstukken raadplegen in de gebruikershandleiding op de telefoon, die ook beschikbaar is in de ondersteuningsapplicatie op de telefoon en op www.sonyericsson.com/support, voor meer hulp bij de volgende zaken:
 - Wi-Fi®
 - Sony Ericsson Sync
- 💡 Als u dat verkiest, kunt u enkele stappen overslaan en de setuphandleiding laten openen vanaf het applicatiescherm of de instellingen wijzigen in het menu **Instellingen**.

De setuphandleiding openen

- 1 Tik vanuit de Startscherm op .
- 2 Tik op **Instellingengids**.

Accounts en services

Meld u aan bij uw online serviceaccounts vanaf uw telefoon en gebruik een groot aanbod aan services. Combineer services en haal er nog meer uit. Verzamel bijvoorbeeld contacten uit uw Google™- en Facebook™-accounts en integreer ze in uw telefoonboek, zodat u alles op één plaats hebt.

U kunt zich inschrijven voor online services vanaf uw telefoon of vanaf uw computer. Wanneer u zich voor de eerste keer aanmeldt, wordt een account gemaakt met uw gebruikersnaam, wachtwoord, instellingen en persoonlijke informatie. Wanneer u zich de volgende keer aanmeldt, krijgt u een gepersonaliseerde weergave.

Google™-account

Een Google™-account is de sleutel tot uw Android™-telefoon. Gebruik Gmail™ om e-mails te verzenden, Google Talk™ om met vrienden te chatten en Android Market™ om toepassingen te downloaden.

Sony Ericsson-account

Sla uw telefooncontacten op een beveiligde Sony Ericsson-server op, zodat u altijd een online back-up hebt. U kunt uw telefoonkalender en internetfavorieten in uw Sony Ericsson-account opslaan.

Exchange Active Sync-account

Synchroniseer uw telefoon met uw Exchange Active Sync-bedrijfsaccount. Op deze manier hebt u uw bedrijfse-mail, contacten en agenda-events altijd bij u.

Kennismaking met uw telefoon

Overzicht van de telefoon

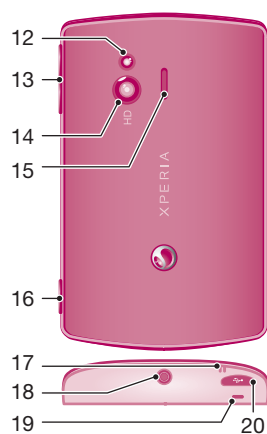
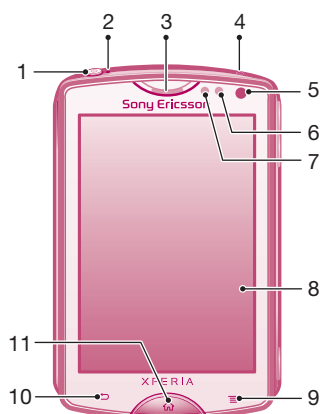

- | | |
|--------------------------------------|--------------------------------------|
| 1. Aan/uit-toets/schermvergrendeling | 11. Toets Home |
| 2. Meldings-LED/Batterijstatus | 12. Camera LED-flitser |
| 3. Oorspeaker | 13. Volumetoets/zoomtoets |
| 4. Tweede microfoon | 14. Cameralens |
| 5. Lichtsensor | 15. Speaker |
| 6. Nabijheidssensor 2 | 16. Cameratoets |
| 7. Nabijheidssensor 1 | 17. Straphouder |
| 8. Aanraakscherm | 18. Headsetaansluiting |
| 9. Toets Menu | 19. Hoofdmicrofoon |
| 10. Toets Terug | 20. Aansluiting voor lader/USB-kabel |

De hardwaretoetsen gebruiken

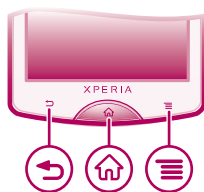

Vorige

- Teruggaan naar het vorige scherm
- Het schermtoetsenblok, een dialoogvenster, een optiemenu of het meldingsvenster sluiten



Home

- Naar het Startscherm of het applicatiescherm gaan vanuit een applicatie of scherm
- Ingedrukt houden om een venster te openen met daarin de onlangs gebruikte applicaties



Menu

- Een lijst openen met opties die beschikbaar zijn op het huidige scherm of in de huidige applicatie

De batterij opladen

De batterij van de telefoon is bij aanschaf gedeeltelijk opgeladen. Het kan enkele minuten duren voordat het batterijpictogram  op het scherm wordt weergegeven wanneer u de laderkabel van de telefoon in een voedingsbron plaatst, zoals een USB-poort of een telefoonlader. U kunt de telefoon blijven gebruiken wanneer deze wordt opgeladen.

- ! Wanneer de telefoonlader is aangesloten, wordt de batterij na enige tijd een klein beetje ontladen nadat deze volledig is opgeladen, en vervolgens opnieuw opgeladen. Hiermee wordt de batterijduur vergroot. Dit kan ertoe leiden dat laadstatus wordt weergegeven als een niveau onder de 100 procent.

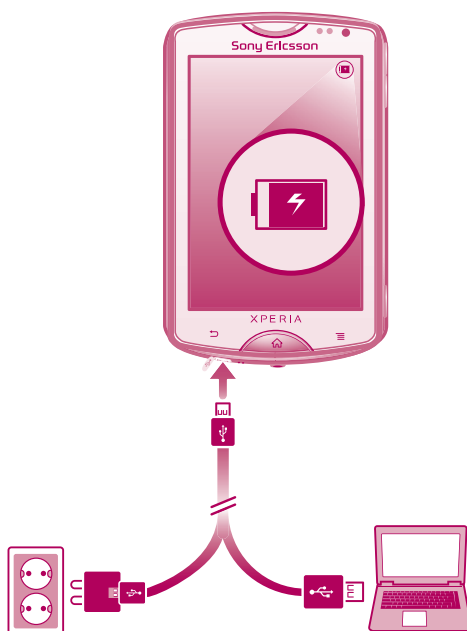

De telefoon opladen met de lichtnetadapter

- Sluit de telefoon met de USB-kabel en de lichtnetadapter aan op een stopcontact.

De telefoon opladen met een computer

- Sluit de telefoon met de USB-kabel uit de telefoonkit aan op een USB-poort op een computer.

Het aanraakscherm gebruiken

Wanneer uw telefoon is ingeschakeld en gedurende een bepaalde periode inactief is, wordt het scherm verduisterd om batterijvermogen te sparen en wordt deze automatisch vergrendeld. Deze vergrendeling verhindert ongewilde handelingen op het aanraakscherm wanneer u uw telefoon niet gebruikt. U kunt ook persoonlijke vergrendelingen instellen om uw abonnement te beschermen en ervoor te zorgen dat alleen u toegang hebt tot de inhoud van de telefoon.

- ! Het scherm van uw telefoon is van glas gemaakt. Raak het scherm niet aan als het glas gebarsten of gebroken is. Repareer een beschadigd scherm niet zelf. Glazen schermen zijn gevoelig voor vallen en mechanische schokken. Schade die het gevolg is van onvoldoende zorg wordt niet gedekt door de garantieservice van Sony Ericsson.

Een item openen of markeren

- Tik op het item.

Opties in- of uitschakelen

- Tik op het toepasselijke selectievakje of in sommige gevallen op de rechterzijde van de lijstoptie om een optie in of uit te schakelen.

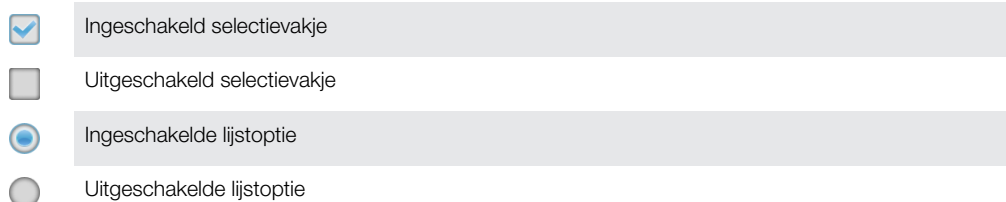

Zoomen

Er zijn twee manieren om te zoomen. De zoomopties zijn afhankelijk van de toepassing die u gebruikt.

Zoomen

- Tik op of (indien beschikbaar) als u wilt in- of uitzoomen.
- ! U moet mogelijk het scherm slepen (in een willekeurige richting) om de zoompictogrammen weer te geven.

Zoomen met twee vingers

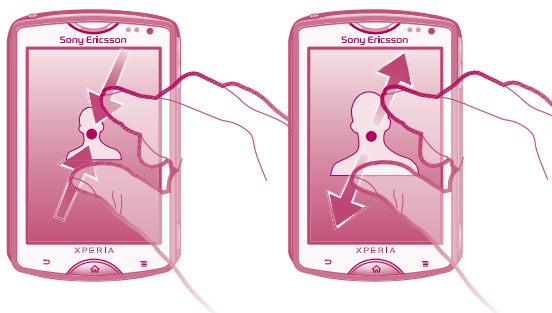

- Plaats tegelijkertijd twee vingers op het scherm en breng ze samen (om uit te zoomen) of spreid ze uit elkaar (om in te zoomen).
- 💡 Gebruik de zoomfunctie wanneer u foto's en kaarten weergeeft of wanneer u op internet surft.

Bladeren

Blader door uw vinger omhoog of omlaag te bewegen op het scherm. Op sommige webpagina's kunt u ook naar links en rechts bladeren.

- ! Er worden geen items op het scherm geactiveerd door te slepen of te vegen.

Bladeren

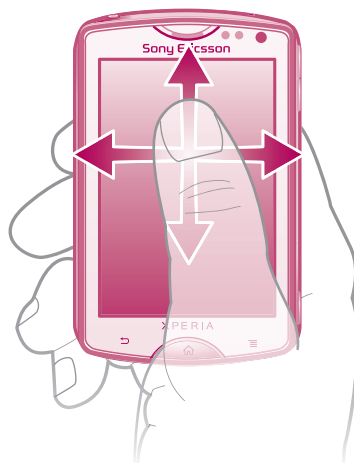

- Sleep of veeg met uw vinger in de richting waarin u op het scherm wilt bladeren.
- 💡 Veeg om sneller te bladeren met uw vinger in de gewenste richting op het scherm.

Vegen

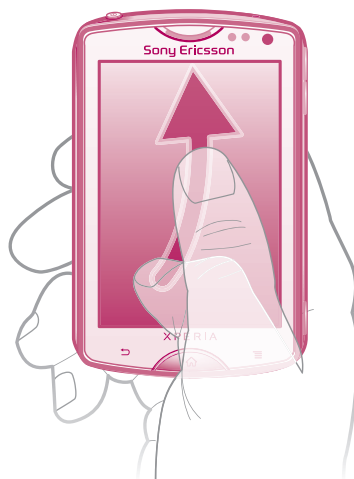

- Veeg om sneller te bladeren met uw vinger in de gewenste richting op het scherm. U kunt wachten tot het schuiven vanzelf stopt of het schuiven direct stoppen door op het scherm te tikken.

Sensoren

De telefoon is uitgerust met een lichtsensor en nabijheidssensor. De lichtsensor detecteert het niveau van het omgevingslicht en past de helderheid van het scherm dienovereenkomstig aan. De nabijheidssensor zorgt ervoor dat het scherm wordt uitgeschakeld wanneer uw gezicht het scherm raakt. Hiermee wordt voorkomen dat u ongewenst telefoonfuncties activeert tijdens een gesprek.

Startscherm

Het Startscherm van uw telefoon is het equivalent van het bureaublad op een computer. Het is uw gateway tot de hoofdfuncties in uw telefoon. U kunt uw Startscherm aanpassen met widgets, snelkoppelingen, mappen, thema's, achtergronden en andere items.

De vier hoeken van het Startscherm geven u snelle toegang tot snelkoppelingen voor applicaties of webpagina's.

Het Startscherm strekt zich uit buiten de normale scherm breedte, dus u moet naar links of rechts vegen om content in één van de vier extensies van het scherm te bekijken. In  wordt getoond in welk deel van het Startscherm u zich bevindt.



Ga naar de startpagina

- Druk op .

Bladeren door de startpagina

- Naar rechts of links vegen.

Widgets

Widgets zijn kleine toepassingen die u direct op uw Startscherm kunt gebruiken. Met de widget **Muziekplayer** kunt u bijvoorbeeld direct muziek afspelen en met de widget Sony Ericsson Timescape™ worden inkomende berichten weergegeven.

Widgets toevoegen aan de startpagina

- 1 Druk vanuit uw Startscherm op .
- 2 Tik op **Toevoegen > Widgets**.
- 3 Tik op een widget.

Een overzicht krijgen van alle widgets op uw startscherm

- Breng uw vingers samen op een gebied van het Startscherm. Alle widgets in verschillende delen van uw Startscherm worden nu in één weergave getoond.
- 💡 Wanneer alle Startscherm-widgets worden gecombineerd in één weergave, tikt u op een widget om naar het deel van het Startscherm te gaan waarin de widget zich bevindt.

Uw startscherm organiseren

Pas de vormgeving van uw startscherm aan en wijzig de functies die toegankelijk zijn vanaf het startscherm. Wijzig de schermachtergrond, verplaats items, maak mappen en voeg snelkoppelingen naar contacten toe.

Het optiemenu van het startscherm openen

U kunt het optiemenu van het Startscherm op twee manieren openen:

- Druk vanuit uw Startscherm op .
- Raak een deel van het Startscherm aan en houd het vast.

Uw startschermhoeken organiseren

Organiseer de items in de startschermhoeken met de applicaties of snelkoppelingen voor webpagina's (favorieten) die u het vaakst gebruikt. U kunt maximaal vier snelkoppelingen toevoegen aan elke hoek.

Een applicatie toevoegen aan een hoek

- 1 Tik op het Startscherm op .
- 2 Raak een applicatie aan en houd deze vast tot het Startscherm wordt weergegeven en de telefoon trilt. Sleep vervolgens de applicatie naar een van de hoeken.

Een snelkoppeling voor een webpagina toevoegen aan een hoek

- 1 Druk vanuit uw Startscherm op .
- 2 Tik op **Toevoegen** > **Sneltoetsen** > **Bladwijzer**.
- 3 Selecteer een favoriet om de favoriet toe te voegen aan uw Startscherm.
- 4 Sleep de favoriet naar een van de hoeken.

 Zie *Een snelkoppeling voor een webpagina toevoegen aan uw startscherm* op pagina 68.

Een item uit een hoek verwijderen

- 1 Tik vanaf het Startscherm op een van de vier hoeken om deze te vergroten.
- 2 Raak een item in de hoek aan en houd het ingedrukt tot de telefoon trilt. Sleep het item vervolgens naar .

Een item uit een hoek verplaatsen

- 1 Tik vanaf het Startscherm op een van de vier hoeken om deze te vergroten.
- 2 Raak een item in de hoek aan en houd het ingedrukt tot de telefoon trilt. Sleep het item vervolgens weg uit de hoek en plaats het item op een gebied van uw Startscherm.

Een snelkoppeling toevoegen aan de startpagina

- 1 Druk vanuit uw Startscherm op .
- 2 Tik op **Toevoegen** > **Sneltoetsen**.
- 3 Zoek en selecteer een snelkoppeling.

 Voeg snelkoppelingen naar toepassingen rechtstreeks toe vanaf het scherm Toepassingen door de toepassing aan te raken en ingedrukt te houden.

Een map toevoegen aan het startscherm

- 1 Druk vanuit uw Startscherm op .
- 2 Tik op **Toevoegen** > **Map**.
- 3 Voer een naam in voor de map, selecteer een pictogram en tik op **Gereed**.

 Laat een item boven een ander item los op het startscherm om automatisch een map te maken.

Items toevoegen aan een map

- Raak een item aan en houd het ingedrukt tot het groter wordt en de telefoon trilt. Sleep het item vervolgens naar de map.

Een mapnaam wijzigen

- 1 Tik op de map om deze te openen.
- 2 Raak de titelbalk van de map aan om het veld **Mapnaam** weer te geven.
- 3 Voer de naam van de nieuwe map in en tik op **Gereed**.

Een item verplaatsen op het startscherm

- 1 Druk op  om uw Startscherm te openen.
- 2 Raak een item aan en houd het ingedrukt tot het groter wordt en de telefoon trilt. Sleep het item vervolgens naar de nieuwe locatie.



Een item verwijderen van de startpagina

- Raak een item aan en houd het ingedrukt tot het groter wordt en de telefoon trilt. Sleep het item vervolgens naar .

De achtergrond van uw startscherm veranderen

Pas het Startscherm aan uw stijl aan met achtergronden en verschillende thema's.

De achtergrond voor uw startscherm wijzigen

- 1 Druk vanuit uw Startscherm op .
 - 2 Tik op **Achtergrond** en selecteer vervolgens een achtergrond.
-  U kunt een foto die u hebt gemaakt gebruiken, of een animatie. Ga naar Android Market™ en andere bronnen om bijvoorbeeld live achtergronden te downloaden die wijzigen met de wijzigende uren van de dag.

Het thema voor uw startscherm wijzigen

- 1 Druk vanuit uw Startscherm op .
- 2 Tik op **Thema** en selecteer vervolgens een thema.

Toepassingen openen en gebruiken

Open applicaties op basis van snelkoppelingen op uw Startscherm of vanuit het scherm Toepassingen.

Scherm Toepassingen

Het scherm Toepassingen dat u opent vanuit Startscherm bevat de toepassingen die vooraf op uw telefoon zijn geïnstalleerd en de toepassingen die u downloadt.

Het scherm Toepassingen strekt zich uit buiten de normale scherm breedte. U moet dus naar links en naar rechts vegen om alle content te bekijken.

Het scherm Toepassingen openen



- Tik vanuit uw Startscherm op .

Bladeren door het scherm Toepassingen

- Open het scherm Toepassingen en veeg naar links of rechts.

Een snelkoppeling naar een toepassing maken op de startpagina

- 1 Tik vanuit uw Startscherm op .
- 2 Raak een toepassing aan en houd deze ingedrukt tot deze op uw Startscherm verschijnt en sleep het naar de gewenste locatie.



Toepassingen openen en sluiten

Een toepassing openen

- Tik vanaf uw Startscherm of het scherm Toepassingen op de toepassing.

Een toepassing sluiten

- Druk op .

-  Bepaalde toepassingen worden gepauzeerd wanneer u drukt op  om af te sluiten. Andere toepassingen kunnen actief blijven op de achtergrond. In het eerste geval kunt u de volgende keer dat u de toepassing opent doorgaan waar u bent gestopt.

Het venster met onlangs gebruikte toepassingen

Vanuit dit venster kunt u onlangs gebruikte toepassingen weergeven en openen.

Het venster met onlangs gebruikte toepassingen openen

- Houd de toets  ingedrukt.

Toepassingenmenu

U kunt op elk moment een menu openen wanneer u een toepassing gebruikt door op de toets  op de telefoon te drukken. Afhankelijk van de toepassing die u gebruikt, ziet het menu er anders uit.



Een menu in een toepassing openen

- Druk tijdens het gebruik van de toepassing op .
- ! Niet in alle toepassingen is een menu beschikbaar.



Uw scherm Toepassingen organiseren

Verplaats de toepassingen op het scherm Toepassingen op basis van uw voorkeuren.



Applicaties schikken op het applicatiescherm

- 1 Tik vanuit uw Startscherm op  om het applicatiescherm te openen.
- 2 Tik op  en selecteer een optie.

Een toepassing verplaatsen op het scherm Toepassingen

- 1 Open het scherm Toepassingen en tik op .
 - 2 Raak een item aan en houd het ingedrukt tot het groter wordt en de telefoon trilt. Sleep het item vervolgens naar de nieuwe locatie.
 - 3 Tik op  om de bewerkingsmodus af te sluiten.
- ! U kunt uw toepassingen alleen verplaatsen wanneer  is geselecteerd.

Een applicatie verwijderen vanuit het applicatiescherm

- 1 Tik op het Startscherm op .
- 2 Tik op . Alle applicaties die kunnen worden verwijderd, zijn gemarkeerd met het pictogram .
- 3 Tik op de applicatie die u wilt verwijderen en tik op **OK**.

Status en meldingen

In de statusbalk boven aan het scherm wordt getoond wat er op uw telefoon plaatsvindt. Aan de linkerkant krijgt u meldingen wanneer er iets nieuw of actief is. Nieuwe berichten en kalendermeldingen worden bijvoorbeeld hier weergegeven. Aan de rechterkant vindt u de signaalsterkte, de batterijstatus en andere informatie.

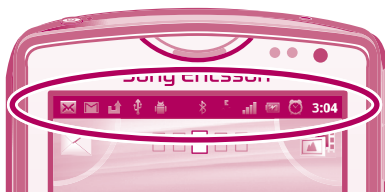

Meldingen en lopende activiteiten controleren

U kunt de statusbalk omlaag slepen om het meldingsvenster te openen en meer informatie te krijgen. Open bijvoorbeeld een nieuw bericht of bekijk een agenda-event vanuit het meldingsvenster. U kunt ook actieve toepassingen openen, zoals de muziekplayer.

Het meldingsvenster openen

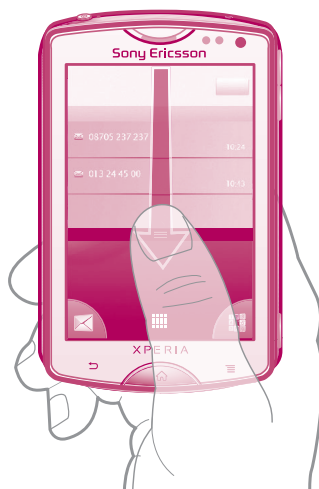

- Sleep de statusbalk omlaag.

Het meldingsvenster sluiten

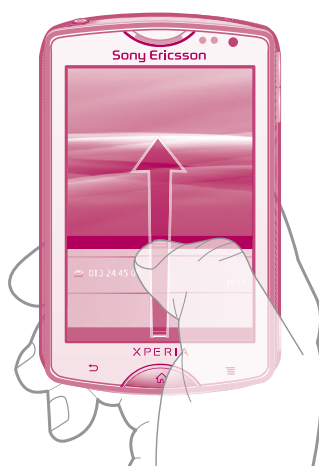

- Sleep het tabblad onderaan het meldingsvenster omhoog.

Een actieve toepassing openen vanuit het meldingsvenster

- Tik vanuit het meldingsvenster op het pictogram van de actieve toepassing om deze te openen.

Het paneel Meldingen wissen

- Tik in het paneel Meldingen op **Wissen**.

Menu Telefooninstellingen

Uw telefooninstellingen bekijken en wijzigen vanuit het menu Instellingen.

De telefooninstellingen openen

- 1 Tik vanuit de Startscherm op .
- 2 Tik op **Instellingen**.

Tekst typen

Gebruik het toetsenblok of het virtuele toetsenbord om letters, cijfers en andere tekens in te voeren. Het toetsenblok is vergelijkbaar met het standaard telefoontoetsenblok met 12 toetsen. Het virtuele toetsenbord heeft de QWERTY-indeling.

Toetsenblok

Het toetsenblok kan worden vergeleken met een standaardtelefoontoetsenblok met 12 toetsen. Er zijn opties voor tekstvoorspelling en multitik tekstinvoer beschikbaar. U kunt de tekstinvoermethode Toetsenblok activeren via de toetsenbordinstellingen. Het toetsenblok is alleen beschikbaar in de staande stand.

Het toetsenblok gebruiken

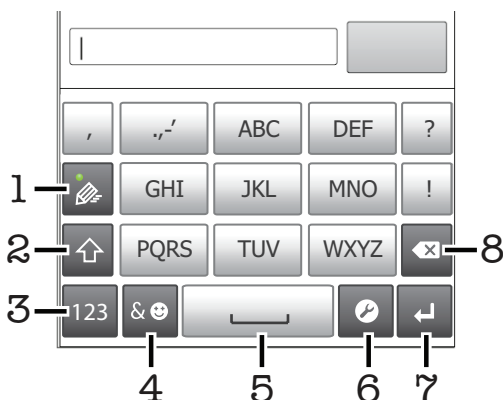

- 1 Een tekstinvoeroptie kiezen
- 2 Tussen hoofdletters en kleine letters schakelen en caps lock inschakelen. Voor bepaalde talen wordt deze toets gebruikt om extra tekens in de taal te gebruiken.
- 3 Cijfers weergeven
- 4 Symbolen en smileys weergeven
- 5 Een spatie invoeren
- 6 Het menu met tekstinvoerinstellingen openen om bijvoorbeeld de opties voor **Schrijftalen** te wijzigen. Met deze toets wordt ook de schrijftaal gewijzigd wanneer er meerdere invoertalen zijn geselecteerd.
- 7 Regelterugloop invoeren of tekstinvoer bevestigen
- 8 Een teken vóór de cursor verwijderen

! Alle illustraties zijn uitsluitend bedoeld voor referentiedoeleinden en vormen mogelijk geen exacte weergave van de daadwerkelijke telefoon.

Het toetsenblok weergeven om tekst in te voeren

- Houd de telefoon in de staande stand en tik op een tekstinvoerveld.

Tekst invoeren met het toetsenblok

Wanneer u het toetsenblok gebruikt, kunt u kiezen uit twee invoeropties:

- Wanneer wordt weergegeven op het toetsenblok, tikt u één keer op elke tekentoets, zelfs wanneer de gewenste letter niet de eerste letter op de toets is. Tik op het woord dat wordt weergegeven of tik op om meer woordsuggesties weer te geven en een woord uit de lijst te selecteren.
- Wanneer wordt weergegeven op het toetsenblok, tikt u op de toetsen op het scherm voor de tekens die u wilt invoeren. Blijf de toets indrukken tot het gewenste teken is geselecteerd. Doe vervolgens hetzelfde voor het volgende teken dat u wilt invoeren, enzovoort.

Het toetsenblok verbergen

- Wanneer u tekst invoert met het toetsenblok, drukt u op .

Schakelen tussen hoofdletters en kleine letters

- Tik voordat u een letter invoert op  om naar hoofdletters  te schakelen of vice versa.

Caps Lock inschakelen

- Tik voordat u een woord typt op  of  tot  wordt weergegeven.

Cijfers invoeren met het toetsenblok

- Wanneer het toetsenblok is geopend, tikt u op . Er wordt een toetsenblok met cijfers weergegeven.

Symbolen en smileys invoegen met het toetsenblok

- 1 Wanneer het toetsenblok is geopend, tikt u op . Er wordt een raster weergegeven met symbolen en smileys.
- 2 Blader omhoog of omlaag om meer opties weer te geven. Tik op een symbool of smiley om het gewenste item te selecteren.

Tekens verwijderen

- Tik om de cursor te plaatsen na het teken dat u wilt verwijderen en tik vervolgens op .

Een regelterugloop invoeren

- Tik wanneer u tekst invoert op  om een regelterugloop in te voeren.

Tekst bewerken

- 1 Houd wanneer u tekst invoert het tekstveld ingedrukt tot het menu **Tekst bewerken** wordt weergegeven.
- 2 Selecteer een optie.

Virtueel toetsenbord

Tik op de toetsen van het virtuele QWERTY-toetsenbord om eenvoudig tekst in te voeren. In bepaalde applicaties wordt het virtuele toetsenbord automatisch geopend. U kunt dit toetsenbord ook openen door een tekstveld aan te raken.

Het virtuele toetsenbord gebruiken

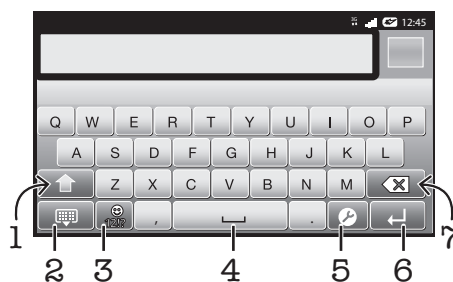

- 1 Tussen hoofdletters en kleine letters schakelen en caps lock inschakelen. Voor bepaalde talen wordt deze toets gebruikt om extra tekens in de taal te gebruiken.
- 2 Het virtuele toetsenbord sluiten
- 3 Cijfers en symbolen weergeven. Aangeraakt houden om smileys weer te geven.
- 4 Een spatie invoeren
- 5 Het menu met tekstinvoerstellingen openen om bijvoorbeeld de opties voor **Schrijftalen** te wijzigen. Met deze toets wordt ook de schrijftaal gewijzigd wanneer er meerdere invoertalen zijn geselecteerd.

6 Regelterugloop invoeren of tekstinvoer bevestigen



7 Een teken vóór de cursor verwijderen

- ! Alle illustraties zijn uitsluitend bedoeld voor referentiedoeleinden en vormen mogelijk geen exacte weergave van de daadwerkelijke telefoon.

Het virtuele toetsenbord voor het eerst gebruiken

- Houd de telefoon horizontaal en tik op een tekstinvoerveld.
 - Als u het virtuele toetsenbord in de staande stand wilt gebruiken, tikt u op een tekstinvoerveld en tikt u op  of raakt u  aan en houdt u het ingedrukt als u al meerdere invoertalen hebt geselecteerd. Tik op **Stand toetsenbord** en selecteer een optie.
- 💡 Zodra u de instelling hebt doorgevoerd, kunt u het virtuele toetsenbord eenvoudigweg activeren door op een tekstinvoerveld te tikken.



Schakelen tussen het virtuele toetsenbord en het toetsenblok

- 1 Wanneer u tekst invoert, tikt u op  of raakt u  aan en houdt u het ingedrukt als u al meerdere invoertalen hebt geselecteerd.
 - 2 Tik op **Stand toetsenbord** en selecteer een optie.
- ! Onthoud dat het toetsenblok alleen beschikbaar is in de staande stand.

Tekst invoeren met het virtuele toetsenbord

- Als u een teken wilt invoeren dat zichtbaar is op het toetsenbord, tikt u op dit teken.
- Als u een tekenvariant wilt invoeren, raakt u een regulier teken op het toetsenbord aan en houdt u dit vast om een lijst met beschikbare opties weer te geven. Selecteer vervolgens een optie in de lijst. Als u bijvoorbeeld 'é' wilt invoeren, raakt u 'e' aan en houdt u het ingedrukt tot andere opties worden weergegeven. Sleep terwijl u uw vinger op het toetsenbord houdt, naar 'é' en selecteer deze optie.

Cijfers of symbolen invoeren

- Tik op  wanneer u tekst invoert. Er wordt een toetsenbord met cijfers en symbolen weergegeven. Tik op  om meer opties weer te geven.



Een smiley invoegen

- 1 Raak bij het invoeren van tekst  aan en houd deze optie vast.
- 2 Selecteer een smiley.



Instellingen voor toetsenbord en toetsenblok

U kunt instellingen selecteren voor het virtuele toetsenbord en het toetsenblok, zoals de schrijftaal en automatische correctie.

De instellingen voor het virtuele toetsenbord en het toetsenblok openen

- Wanneer u tekst invoert met het virtuele toetsenbord of het toetsenblok, tikt u op . Als u meerdere schrijftalen hebt geselecteerd, raakt u in plaats hiervan  aan en houdt u dit vast.

De schrijftaal wijzigen met het virtuele toetsenbord of het toetsenblok

- 1 Wanneer u tekst invoert, tikt u op  of raakt u  aan en houdt u het ingedrukt als u al meerdere invoertalen hebt geselecteerd.
- 2 Tik op **Schrijftalen** en selecteer de schrijftalen die u wilt gebruiken.
- 3 Als u meerdere invoertalen hebt geselecteerd, tikt u op  om te schakelen tussen de geselecteerde schrijftalen.

Instellingen voor tekstinvoer

Bij het invoeren van tekst kunt u toegang krijgen tot een menu met tekstinvoerinstellingen dat u helpt om opties in te stellen voor tekstvoorspelling. U kunt bijvoorbeeld beslissen hoe u wilt dat uw telefoon woordalternatieven presenteert en woorden corrigeert terwijl u typt of de tekstinvoerapplicatie inschakelen om nieuwe woorden die u schrijft te onthouden.

Tekstinvoerinstellingen wijzigen

- 1 Wanneer u tekst invoert met het virtuele toetsenbord of het toetsenblok, tikt u op  of raakt u  aan en houdt u dit vast.
- 2 Tik op **Instellingen voor tekstinvoer**.
- 3 Selecteer de gewenste instellingen.

Het volume aanpassen

U kunt het beltoonvolume aanpassen voor telefoonoproepen en -meldingen, en voor muziek- en videoweergave.

Het volume van de beltoon aanpassen met de volumetoetsen

- Druk de volumetoets omhoog of omlaag.

Het afspeelvolume voor media aanpassen met de volumetoets

- Druk de volumetoets omhoog of omlaag wanneer u muziek afspeelt of een video bekijkt.

De stille stand of de trilstand instellen voor de telefoon

- 1 Tik vanuit de Startscherm op .
- 2 Zoek de volgende opties en tik erop: **Instellingen > Geluid**.
- 3 Schakel het selectievakje **Stille modus** in.
- 4 Selecteer **Trillen** en kies een optie.

De luidheid van de speaker verbeteren

- 1 Tik op het Startscherm op .
- 2 Ga naar en tik op **Instellingen > Geluid**.
- 3 Schakel het selectievakje **xLOUD™** in.

Uw telefoon aanpassen

Pas de telefoon aan uw behoeften aan door bijvoorbeeld uw persoonlijke ringtone, telefoontaal en uw privacy-instellingen aan te passen.

Datum en tijd

U kunt de datum en tijd op de telefoon wijzigen.

De datum handmatig instellen

- 1 Tik op het Startscherm op .
- 2 Ga naar en tik op **Instellingen > Datum en tijd**.
- 3 Schakel het selectievakje **Automatisch** uit indien dit is ingeschakeld.
- 4 Tik op **Datum instellen**.
- 5 Pas de datum aan met op en neer bladeren.
- 6 Tik op **Instellen**.

De tijd handmatig instellen

- 1 Tik op het Startscherm op .
- 2 Ga naar en tik op **Instellingen** > **Datum en tijd**.
- 3 Schakel het selectievakje **Automatisch** uit indien dit is ingeschakeld.
- 4 Tik op **Tijd instellen**.
- 5 Pas het uur en de minuten met op en neer bladeren.
- 6 Tik op **AM** om te schakelen naar **PM**, of vice versa.
- 7 Tik op **Instellen**.

! Als u **AM** en **PM** wilt gebruiken, moet u **24-uurs klok gebruiken** uitschakelen.

De tijdzone instellen

- 1 Tik vanuit de Startscherm op .
- 2 Zoek de volgende opties en tik erop: **Instellingen** > **Datum en tijd**.
- 3 Schakel het selectievakje **Automatisch** uit indien dit is ingeschakeld.
- 4 Tik op **Tijdzone selecteren**.
- 5 Selecteer een optie.

De datumnotatie instellen

- 1 Tik vanuit uw Startscherm op .
- 2 Zoek de volgende opties en tik erop: **Instellingen** > **Datum en tijd** > **Datumnotatie selecteren**.
- 3 Selecteer een optie.

Instellingen voor beltonen

Een beltoon voor de telefoon instellen

- 1 Tik vanuit uw Startscherm op .
- 2 Zoek de volgende opties en tik erop: **Instellingen** > **Geluid** > **Beltoon telefoon**.
- 3 Selecteer een beltoon.

Aanraaktonen inschakelen

- 1 Tik vanuit uw Startscherm op .
- 2 Zoek de volgende opties en tik erop: **Instellingen** > **Geluid**.
- 3 Schakel de selectievakjes **Aanraaktonen** en **Hoorbare selectie** in.

Een beltoon voor meldingen selecteren

- 1 Tik vanuit uw Startscherm op .
- 2 Zoek de volgende opties en tik erop: **Instellingen** > **Geluid** > **Beltoon voor meldingen**.
- 3 Selecteer een beltoon.

Het trilalarm instellen

- 1 Tik vanuit uw Startscherm op .
- 2 Zoek de volgende opties en tik erop: **Instellingen** > **Geluid**.
- 3 Selecteer **Trillen** en kies een optie.

Scherminstellingen

De schermhelderheid aanpassen



- 1 Tik vanuit uw Startscherm op .
- 2 Zoek de volgende opties en tik erop: **Instellingen** > **Weergave** > **Helderheid**.
- 3 Als u de helderheid wilt verlagen, sleept u de schuifregelaar naar links. Als u deze wilt verhogen, sleept u de schuifregelaar naar rechts.
- 4 Tik op **OK**.

💡 Het helderheidsniveau heeft een invloed op uw batterijprestaties. Voor tips over het verbeteren van de batterijprestaties raadpleegt u *Batterijprestaties* op pagina 26.

Het scherm op trillen instellen

- 1 Tik vanuit uw Startscherm op .
- 2 Zoek de volgende opties en tik erop: **Instellingen > Geluid**.
- 3 Schakel het selectievakje **Haptische feedback** in. Het scherm trilt nu wanneer u op zachte toetsen en op bepaalde toepassingen tikt.

De tijd aanpassen gedurende welke de telefoon niet is gebruikt voordat het scherm wordt uitgeschakeld

- 1 Tik vanuit uw Startscherm op .
 - 2 Zoek de volgende opties en tik erop: **Instellingen > Weergave > Time-out scherm**.
 - 3 Selecteer een optie.
-  Als u het scherm snel wilt uitschakelen, drukt u kort op de aan/uit-toets .





Het scherm ingeschakeld houden terwijl de telefoon wordt opgeladen

- 1 Tik vanuit de Startscherm op .
- 2 Zoek de volgende opties en tik erop: **Instellingen > Toepassingen > Ontwikkeling**.
- 3 Schakel het selectievakje **Stand-by** in.

Telefoontaal

U kunt een taal selecteren die wordt gebruikt op de telefoon.

De telefoontaal wijzigen

- 1 Tik vanuit uw Startscherm op .
 - 2 Zoek de volgende opties en tik erop: **Instellingen > Taal en toetsenbord > Taal selecteren**.
 - 3 Selecteer een optie.
-  Als u de verkeerde taal kiest en de menuteksten niet meer kunt lezen, zoekt u en tikt u op het pictogram **Instellingen** . Selecteer vervolgens de vermelding naast  en selecteer de eerste vermelding in de volgende menu. U kunt vervolgens de gewenste taal selecteren.

Vliegmodus

In de Vliegmodus worden de netwerk- en radio-ontvangers uitgeschakeld om storing van gevoelige apparatuur te voorkomen. U kunt echter nog altijd games spelen, naar muziek luisteren, video's bekijken en andere content, zolang deze content op uw geheugenkaart wordt opgeslagen. U kunt ook op de hoogte worden gebracht door alarmen als alarmen zijn geactiveerd.

-  Als u Vliegmodus inschakelt, reduceert dit het batterijverbruik.

De vliegmodus inschakelen

- 1 Tik vanuit uw Startscherm op .
 - 2 Zoek de volgende opties en tik erop: **Instellingen > Draadloos en netwerken**.
 - 3 Schakel het selectievakje **Vliegmodus** in.
-  U kunt ook **Vliegmodus** selecteren in het menu **Telefoonopties**. Om het menu **Telefoonopties** te openen, drukt u op de aan-/uit-toets en houdt u deze vast .

Batterij

Uw Android™-telefoon houdt u verbonden en bijgewerkt, waar u ook bent. Dit beïnvloedt de levensduur van de batterij van uw telefoon. Hieronder vindt u enkele tips voor het verlengen van de levensduur van de batterij en toch verbonden en up-to-date te blijven.

Batterijprestaties

- ! Stand-bytijd, een term die veel wordt gebruikt bij batterijprestaties, verwijst naar de tijd waarin de telefoon met het netwerk is verbonden en niet wordt gebruikt. Hoe langer de telefoon in de stand-bystand staat en niet anderszins wordt gebruikt, des te langer de batterij meegaat.

Aan de hand van de volgende tips kunt u ervoor zorgen dat de batterij langer meegaat:

- Laad de telefoon vaak op. Dit heeft geen invloed op de levensduur van de batterij.
 - Het downloaden van gegevens van internet verbruikt veel energie. Wanneer u internet niet gebruikt, kunt u energie besparen door alle dataverbindingen via mobiele netwerken uit te schakelen. U kunt dit doen vanuit **Draadloze en netwerkinstellingen**. Bij deze instelling kunt u niet verhinderen dat uw telefoon gegevens verzendt via andere draadloze netwerken.
 - Schakel GPS, Bluetooth™ en Wi-Fi® uit wanneer u deze functies niet nodig hebt. U kunt ze gemakkelijker in- en uitschakelen door de widget Energiebeheer aan uw Startscherm toe te voegen. U hoeft 3G niet uit te schakelen.
 - Stel uw synchronisatietoepassingen (die worden gebruikt om uw e-mail, agenda en contacten te synchroniseren) in op handmatig synchroniseren. U kunt de telefoon ook automatisch laten synchroniseren, maar vergroot in dat geval het interval.
 - Controleer het menu batterijgebruik op de telefoon om te zien welke applicaties de meeste energie gebruiken. Uw batterij verbruikt meer energie wanneer u applicaties voor het streamen van video en muziek, zoals YouTube™, gebruikt. Bepaalde Android Market™-applicaties verbruiken ook meer energie.
 - Sluit applicaties af die u niet gebruikt. Multitasken heeft namelijk een nadelige invloed op de batterijprestaties.
 - Verlaag het helderheidsniveau van de schermweergave.
 - Schakel uw telefoon uit of gebruik **Vliegmodus** als u zich in een gebied zonder netwerkdekking bevindt. Als u dit niet doet, zoekt de telefoon steeds opnieuw naar beschikbare netwerken en dat kost energie.
 - Gebruik een originele headset van Sony Ericsson om naar muziek te luisteren. Dit verbruikt minder batterijvermogen dan wanneer u naar muziek luistert via de luidsprekers van de telefoon.
- ! Bezoek www.sonyericsson.com/support voor meer informatie over hoe u uw batterijprestaties kunt maximaliseren.

Het menu batterijgebruik openen

- 1 Tik vanuit de Startscherm op .
- 2 Zoek en tik op **Instellingen > Over de telefoon > Accugebruik** om te zien welke geïnstalleerde toepassingen het meeste batterijvermogen gebruiken.

De widget statusschakelaar aan uw startpagina toevoegen

- 1 Druk vanuit uw Startscherm op .
- 2 Tik op **Toevoegen > Widgets**.
- 3 Selecteer de widget **Status wijzigen**. U kunt nu uw gegevensverbindingen gemakkelijker in- en uitschakelen.

Status batterij-LED

Groen	De batterij is volledig opgeladen
Knippert rood	Het batterijniveau is laag
Oranje	De batterij wordt opgeladen. Het batterijniveau ligt tussen laag en volledig opgeladen

Het batterijniveau controleren

- 1 Tik vanuit de Startscherm op .
- 2 Zoek de volgende opties en tik erop: **Instellingen > Over de telefoon > Status**.

Geheugen

U kunt content opslaan op een geheugenkaart en in het telefoongeheugen. Muziek, videoclipps en foto's worden opgeslagen op de geheugenkaart. Applicaties, contacten en berichten worden opgeslagen in het telefoongeheugen.

- ! U kunt bepaalde applicaties van het telefoongeheugen naar de geheugenkaart verplaatsen.

Een applicatie naar de geheugenkaart verplaatsen

- 1 Tik op het Startscherm op .
- 2 Ga naar en tik op **Instellingen** > **Toepassingen** > **Toepassingen beheren**.
- 3 Tik op de gewenste applicatie.
- 4 Tik op **Verplaatsen naar SD-kaart**.

- ! U kunt bepaalde applicaties niet van het telefoongeheugen naar de geheugenkaart verplaatsen.

Geheugenkaart

- ! U moet de geheugenkaart mogelijk afzonderlijk aanschaffen.

De telefoon biedt ondersteuning voor microSD™-kaarten. Deze kaarten worden gebruikt voor media-inhoud. Dit type kaart kan ook in andere compatibele apparaten worden gebruikt als draadbare geheugenkaart.

- ! Zonder geheugenkaart kunt u de camera niet gebruiken en kunt u geen muziekbestanden of videoclipps afspelen of downloaden.

De geheugenkaart veilig verwijderen

U kunt de geheugenkaart op ieder moment veilig uit de telefoon verwijderen als de telefoon is uitgeschakeld. Als u de geheugenkaart uit de telefoon wilt verwijderen terwijl deze is ingeschakeld, moet u de geheugenkaart ontkoppelen van de telefoon voordat u de geheugenkaart fysiek uit de telefoon verwijdert. Hiermee voorkomt u dat de geheugenkaart wordt beschadigd of dat u gegevens verliest die op de geheugenkaart zijn opgeslagen.

De geheugenkaart ontkoppelen

- 1 Tik op het Startscherm op .
- 2 Ga naar en tik op **Instellingen** > **Opslagruimte** > **SD-kaart ontkoppelen**.

De geheugenkaart formatteren

U kunt de geheugenkaart formatteren op uw telefoon, bijvoorbeeld om geheugen vrij te maken. Dit betekent dat u alle gegevens op de kaart wist.

- ! Alle content op de geheugenkaart wordt gewist wanneer u deze formateert. Zorg dat u een back-up maakt van alle zaken die u wilt behouden voordat u de geheugenkaart formateert. Als u een back-up wilt maken van uw content, kunt u deze kopiëren naar de computer. Zie voor meer informatie het hoofdstuk *Uw telefoon aansluiten op een computer* op pagina 97.

De geheugenkaart formatteren

- 1 Tik vanuit uw Startscherm op .
- 2 Zoek de volgende opties en tik erop: **Instellingen** > **Opslagruimte** > **SD-kaart ontkoppelen**.
- 3 Nadat u de geheugenkaart hebt ontkoppeld, tikt u op **SD-kaart wissen**.

Draagbare stereoheadset

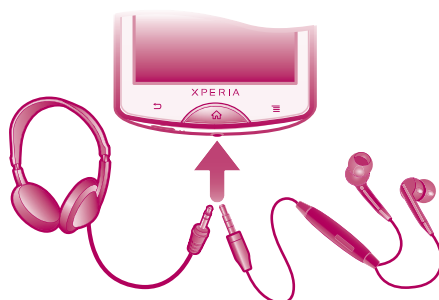

Een headset gebruiken

- 1 Sluit een draagbare headset aan.
 - 2 Als u een gesprek wilt beantwoorden, drukt u op de toets voor afhandeling van gesprekken. Als u muziek beluistert, wordt de muziek onderbroken wanneer u een gesprek ontvangt en hervat wanneer het gesprek is beëindigd.
 - 3 Als u een gesprek wilt beëindigen, drukt u op de toets voor afhandeling van gesprekken.
- ! Als er geen draagbare headset bij de telefoon is geleverd, kunt u deze afzonderlijk aanschaffen.

Instellingen voor internet en berichten

Als u SMS- en MMS-berichten wilt verzenden en toegang wilt hebben tot internet, moet u over een mobiele 2G/3G-gegevensverbinding beschikken en de juiste instellingen configureren. Er zijn verschillende manieren om deze instellingen op te halen:

- Voor de meeste mobiele telefoonnetwerken en operators worden de instellingen voor internet en berichten vooraf op de telefoon geïnstalleerd. U kunt vervolgens direct internet gebruiken en berichten verzenden.
- In sommige gevallen hebt u de mogelijkheid om instellingen voor internet en berichten te downloaden wanneer u de telefoon voor de eerste keer inschakelt. Het is ook mogelijk om deze instellingen later te downloaden via het menu **Instellingen**.
- U kunt op elk moment handmatig instellingen voor internet en berichten op uw telefoon toevoegen en wijzigen. Neem contact op met uw netwerkoperator voor gedetailleerde informatie over de instellingen voor internet en berichten.

Instellingen voor internet en berichten downloaden

- 1 Tik vanuit uw Startscherm op
- 2 Zoek de volgende opties en tik erop: **Instellingen** > **Sony Ericsson** > **Instellingen downloaden**.

De huidige APN (Access Point Name) weergeven

- 1 Tik vanuit de Startscherm op
- 2 Zoek de volgende opties en tik erop: **Instellingen** > **Draadloos en netwerken** > **Mobiele netwerken**.
- 3 Tik op **Namen toegangspunten**.

- ! Als er meerdere verbindingen beschikbaar zijn, wordt de actieve netwerkverbinding aangegeven met een gemarkeerde knop aan de rechterkant.

APN-instellingen handmatig configureren

- 1 Tik op het Startscherm op .
 - 2 Ga naar en tik op **Instellingen** > **Draadloos en netwerken** > **Mobiele netwerken** > **Namen toegangspunten**.
 - 3 Druk op .
 - 4 Tik op **Nieuwe APN**.
 - 5 Tik op **Naam** en voer de naam in voor het netwerkprofiel dat u wilt maken.
 - 6 Tik op **APN** en voer de naam van het toegangspunt in.
 - 7 Voer alle overige informatie in die vereist is door uw netwerkoperator.
 - 8 Druk op  en tik op **Opslaan** .
- ! Neem contact op met uw netwerkoperator voor gedetailleerde informatie over de netwerkinstellingen.

De standaardinstellingen voor internet herstellen

- 1 Tik vanuit de Startscherm op .
- 2 Tik op **Instellingen** > **Draadloos en netwerken** > **Mobiele netwerken** > **APN's**.
- 3 Druk op .
- 4 Tik op **Standaardinstellingen**.

Gebruiksgegevens

Voor kwaliteitsdoeleinden verzamelt Sony Ericsson anonieme bugrapporten en statistieken over uw telefoongebruik. Geen van de verzamelde informatie bevat persoonlijke gegevens. De optie voor het verzenden van gebruikersinformatie wordt standaard niet geactiveerd. Als u dat wilt, kunt u het echter activeren.

Gebruiksgegevens verzenden

- 1 Tik vanuit uw Startscherm op .
- 2 Zoek de volgende opties en tik erop: **Instellingen** > **Sony Ericsson** > **Gebruiksinfo**.
- 3 Schakel het selectievakje **Gebruiksinfo verzenden** in.

Data monitor gebruiken

Gebruik Data monitor om bij te houden hoeveel gegevens uw telefoon verzendt en ontvangt. In deze applicatie wordt bijgehouden hoeveel gegevens er bij benadering via 2G/3G-netwerken worden verzonden vanaf een vooraf gedefinieerde begindatum. Deze waarden worden elke maand gereset. Als de begindatum bijvoorbeeld is ingesteld op 15, wordt de teller voor het gegevensverkeer gereset op de 15e dag van elke maand. De eerste keer dat u Data monitor start, wordt de begindag ingesteld op 1.

U kunt Data monitor zo instellen dat u een melding krijgt wanneer de hoeveelheid overgebrachte gegevens een bepaalde limiet bereikt. U kunt afzonderlijke limieten instellen voor verzonden gegevens, ontvangen gegevens en het totale aantal overgebrachte gegevens. U kunt Data monitor ook activeren als een widget op het Startscherm.

- ! De vermelde gegevenshoeveelheden zijn schattingen. Raadpleeg uw serviceprovider om het effectieve gegevensverbruik te controleren.
- 💡 Gegevens die worden verzonden of ontvangen via Wi-Fi®- of Bluetooth™-verbindingen, worden niet bijgehouden.

De begindag voor Data monitor instellen

- 1 Tik op het Startscherm op .
- 2 Ga naar en tik op **Datacontrole**.
- 3 Tik op **Instelling** > **Maand**.
- 4 Pas de begindag aan met op en neer bladeren.
- 5 Als u klaar bent, tikt u op **OK**.

Een signaal voor Data monitor instellen

- 1 Tik op het Startscherm op .
- 2 Ga naar en tik op **Datacontrole**.
- 3 Tik op het belpictogram naast **Verzonden data**, **Ontvangen data** of **Totale datahoeveelheid**, afhankelijk van het signaal dat u wilt instellen.
- 4 Pas de waarden aan met op en neer bladeren.
- 5 Als u klaar bent, tikt u op **OK**.

Een melding van Data monitor wissen

- 1 Tik vanuit uw Startscherm op .
- 2 Ga naar en tik op **Datacontrole**.
- 3 Tik op het belpictogram naast **Verzonden data**, **Ontvangen data** of **Totale datahoeveelheid**, afhankelijk van de melding die u wilt verwijderen.
- 4 Tik op **Resetten**. De limiet voor meldingen wordt weer ingesteld op nul en de melding wordt gedeactiveerd.

Gegevensverkeer uitschakelen

U kunt alle gegevensverbindingen via 2G-/3G-netwerken uitschakelen met uw telefoon om ongewenste downloads en synchronisaties te voorkomen. Neem contact op met uw netwerkoperator als u gedetailleerde informatie nodig hebt over uw abonnement en de kosten van gegevensverkeer.

-  Wanneer gegevensverkeer is uitgeschakeld, kunt u nog altijd Wi-Fi™- en Bluetooth™-verbindingen gebruiken. U kunt ook MMS-berichten verzenden en ontvangen.

Alle gegevensverkeer uitschakelen

- 1 Tik vanuit uw Startscherm op .
- 2 Zoek de volgende opties en tik erop: **Instellingen** > **Draadloos en netwerken** > **Mobiele netwerken**.
- 3 Schakel het selectievakje **Gegevenstoegang aan** uit.

Gegevensroaming

Afhankelijk van uw netwerkoperator is het mogelijk om mobiele gegevensverbindingen via 2G/3G tot stand te brengen buiten uw thuisnetwerk (roaming). Er kunnen kosten voor gegevensoverdracht in rekening worden gebracht. Neem contact op met uw netwerkoperator voor meer informatie.

-  Toepassingen kunnen soms de internetverbinding gebruiken in uw thuisnetwerk zonder dat hiervan melding wordt gemaakt. Dit gebeurt bijvoorbeeld bij het verzenden van zoek- en synchronisatieverzoeken. Er kunnen extra kosten voor dataroaming van toepassing zijn. Neem contact op met uw serviceprovider.

Gegevensroaming activeren

- 1 Tik vanuit de Startscherm op .
- 2 Zoek de volgende opties en tik erop: **Instellingen** > **Draadloos en netwerken** > **Mobiele netwerken**.
- 3 Schakel het selectievakje **Gegevensroaming** in.

-  U kunt gegevensroaming niet activeren wanneer gegevensverbindingen zijn uitgeschakeld

Netwerkinstellingen

De telefoon schakelt automatisch tussen netwerken, afhankelijk van beschikbare netwerken op verschillende locaties. De telefoon is standaard geconfigureerd om de snelste modus voor mobiele netwerken die beschikbaar is te gebruiken voor gegevens. U kunt de telefoon echter handmatig zo instellen dat alleen de langzamere 2G-netwerkmodus wordt gebruikt voor gegevens om de batterijduur tussen ladingen te verlengen. U kunt de telefoon ook zo instellen dat er een compleet verschillende set netwerkmodi wordt gebruikt, of u kunt speciaal gedrag instellen tijdens roaming.

Een netwerkmodus selecteren

- 1 Tik op het Startscherm op .
- 2 Ga naar en tik op **Instellingen** > **Draadloos en netwerken** > **Mobiele netwerken**.
- 3 Tik op **Netwerkmodus**.
- 4 Selecteer een netwerkmodus.

Handmatig een ander netwerk selecteren

- 1 Tik op het Startscherm op .
 - 2 Ga naar en tik op **Instellingen** > **Draadloos en netwerken** > **Mobiele netwerken** > **Mobiele providers**.
 - 3 Tik op **Zoekmodus**.
 - 4 Tik op **Handmatig selecteren** wanneer er een pop-upvenster wordt weergegeven.
 - 5 Selecteer een netwerk.
- ! Als u handmatig een netwerk zoekt, wordt er op de telefoon niet naar andere netwerken gezocht, zelfs wanneer u zich buiten het bereik van het geselecteerde netwerk begeeft.

Automatische netwerkselectie activeren



- 1 Tik vanuit de Startscherm op .
- 2 Ga naar en tik op **Instellingen** > **Draadloos en netwerken** > **Mobiele netwerken** > **Mobiele providers**.
- 3 Tik op **Zoekmodus**.
- 4 Tik op **Automatisch selecteren**.

Bellen

Noodoproepen

De telefoon ondersteunt internationale alarmnummers, bijvoorbeeld 112 of 911. Dit houdt in dat u deze nummers normaal vanuit elk land kunt bellen om een noodoproep te doen, met of zonder SIM-kaart in het toestel, zolang u zich binnen het bereik van een netwerk bevindt.

Een noodnummer bellen

- 1 Tik op het Startscherm op .
- 2 Ga naar en tik op **Telefoon**.
- 3 Voer het noodnummer in en tik op **Oproep**. Als u een nummer wilt verwijderen, tikt u op .

 U kunt noodoproepen plaatsen zonder dat er een SIM-kaart is geplaatst.

Een noodnummer bellen terwijl de SIM-kaart is vergrendeld

- 1 Tik op **Noodoproep**.
- 2 Voer het alarmnummer in en tik op **Oproep**. Als u een nummer wilt verwijderen, tikt u op .

Afhandeling van gesprekken

U kunt bellen door handmatig een telefoonnummer te kiezen, door op een nummer te tikken dat is opgeslagen in de contactenlijst op de telefoon of door op  te tikken naast een telefoonnummer in **Gesprek**.

Bellen door een nummer te kiezen

- 1 Tik op het Startscherm op .
- 2 Ga naar en tik op **Telefoon**.
- 3 Voer het nummer van de ontvanger in en tik op **Oproep**. Als u een nummer wilt verwijderen, tikt u op .

Een oproep beëindigen

- Tik op **Beëindigen**.

Een internationaal gesprek voeren

- 1 Tik op het Startscherm op .
- 2 Ga naar en tik op **Telefoon**.
- 3 Raak **0** en houd deze waarde vast tot er een plussteken (+) wordt weergegeven.
- 4 Voer de landcode, het netnummer (zonder de eerste 0) en het telefoonnummer in. Tik vervolgens op **Oproep**.

Een oproep beantwoorden



- Sleep  naar rechts over het scherm.
- ! Als u een normale hoofdtelefoon zonder microfoon gebruikt, moet u de hoofdtelefoon uit de headsetaansluiting verwijderen voordat u de oproep kunt beantwoorden.

Een gesprek weigeren

- Sleep  naar links over het scherm.

Het volume van de oorspeaker veranderen tijdens een oproep

- Druk de volumetoets omhoog of omlaag.

De luidspreker inschakelen tijdens een gesprek

- Tik op .

De microfoon dempen tijdens een gesprek

- Tik op .

Het scherm activeren tijdens een gesprek

- Druk op .

Cijfers invoeren tijdens een gesprek

- 1 Tik tijdens een gesprek op . Er wordt een toetsenblok weergegeven.
- 2 Voer cijfers in.

De beltoon voor een inkomende oproep dempen

- Druk op de volumetoets als u een oproep ontvangt.

Recente gesprekken

In het oproeplogboek vindt u gemiste , ontvangen  en gekozen  oproepen.

Uw gemiste gesprekken weergeven

- 1 Als u een gemiste gesprek hebt, wordt  in de statusbalk weergegeven. Sleep de statusbalk omlaag.
- 2 Tik op **Oproep gemist**.

Een nummer uit uw oproeplogboek bellen

- 1 Tik op het Startscherm op .
- 2 Ga naar en tik op **Telefoon > Gesprek** om de oproeplogboekweergave te openen.
- 3 Als u een nummer direct wilt bellen, tikt u op  naast het nummer. Als u een nummer wilt bewerken voordat u het belt, tikt u op het gewenste nummer, houdt u het ingedrukt en selecteert u een optie.

Een nummer uit het oproeplogboek toevoegen aan uw contacten

- 1 Tik op het Startscherm op .
- 2 Ga naar en tik op **Telefoon > Gesprek**.
- 3 Raak het nummer aan en houd het vast en tik op **Toevoegen aan Contacten**.
- 4 Tik op het gewenste contact of tik op **Nieuw contact maken**.
- 5 Bewerk de contactgegevens en tik op **Gereed**.

Voicemail

Als in uw abonnement een antwoorddienst is opgenomen, kunnen bellers een voicemailbericht achterlaten als u een oproep niet kunt aannemen. Het voicemailnummer is meestal op de SIM-kaart opgeslagen. Als dit niet het geval is, neemt u contact op met de serviceprovider om het voicemailnummer op te halen. U kunt het nummer vervolgens handmatig invoeren.

Uw voicemailnummer invoeren

- 1 Tik vanuit de Startscherm op .
- 2 Ga naar en tik op **Instellingen > Oproepinstellingen > Instellingen voor voicemail > Voicemailnummer**.
- 3 Voer uw voicemailnummer in.
- 4 Tik op **OK**.

Uw voicemailservice bellen

- 1 Tik op het Startscherm op .
- 2 Ga naar en tik op **Telefoon**.
- 3 Raak **1** aan en houd deze waarde ingedrukt.

Meerdere gesprekken

Als u de wisselgespreksfunctie hebt geactiveerd, kunt u meerdere gesprekken tegelijk verwerken. Als u de functie hebt geactiveerd, klinkt er een pieptoon wanneer u nog een gesprek ontvangt.

Wisselgesprek activeren of deactiveren

- 1 Tik vanuit de Startscherm op .
- 2 Zoek de volgende opties en tik erop: **Instellingen > Oproepinstellingen > Aanvullende instellingen**.
- 3 Als u wisselgesprek wilt activeren of deactiveren, tikt u op **Wisselgesprek**.

Een tweede gesprek weigeren

- Tik op **Bezet** wanneer u een herhaalde pieptoon hoort tijdens een gesprek.

Een tweede gesprek beantwoorden en het actieve gesprek beëindigen

- Tik op **Huidig beëindigen en antw.** wanneer u een herhaalde pieptoon hoort tijdens een gesprek.

Een tweede gesprek beantwoorden en het actieve gesprek in de wacht plaatsen

- Tik op **Beantw.** wanneer u een herhaalde pieptoon hoort tijdens een gesprek.

Een tweede gesprek tot stand brengen

- 1 Tik tijdens een gesprek op .
- 2 Voer het nummer van de ontvanger in en tik op .
- 3 Als de ontvanger antwoordt, wordt het eerste gesprek in de wacht geplaatst.

- 💡 Dezelfde procedure is van toepassing op alle volgende gesprekken.

Schakelen tussen meerdere gesprekken

- Als u wilt schakelen naar een ander gesprek en het huidige gesprek in de wacht wilt plaatsen, tikt u op het gewenste nummer of contact.



Het actieve gesprek beëindigen en terugkeren naar het volgende gesprek in de wacht

- Tik op .

Telefonische vergaderingen

Met telefonische vergaderingen of gesprekken met meerdere partijen kunt u gelijktijdig spreken met twee of meer personen.

Een telefonische vergadering tot stand brengen

- 1 Tik tijdens een gesprek op .
- 2 Kies het nummer van de tweede deelnemer en tik op .
- 3 Als de tweede deelnemer antwoordt, wordt het eerste gesprek in de wacht geplaatst.
- 4 Tik op .

- 💡 Herhaal stap 1 tot en met 4 om meer deelnemers toe te voegen.

Een privégesprek met een deelnemer aan een telefonische vergadering voeren

- 1 Tik tijdens een actieve telefonische vergadering op de knop met het aantal deelnemers. Tik bijvoorbeeld op **3 deelnemers** als het gesprek drie deelnemers heeft.
- 2 Tik op de naam van de deelnemer met wie u een privégesprek wilt voeren.
- 3 Als u het privégesprek wilt beëindigen en wilt terugkeren naar de telefonische vergadering, tikt u op .

Een deelnemer vrijgeven vanuit een telefonische vergadering

- 1 Tik tijdens een actieve telefonische vergadering op de knop met het aantal deelnemers. Tik bijvoorbeeld op **3 deelnemers** als er drie deelnemers zijn.
- 2 Tik op  naast de deelnemer die u wilt vrijgeven.

Een telefonische vergadering beëindigen

- Tik tijdens het gesprek op .

Oproepinstellingen

Oproepen doorschakelen

U kunt oproepen bijvoorbeeld naar een ander telefoonnummer of een antwoorddienst doorschakelen.

Gesprekken doorschakelen

- 1 Tik vanuit de Startscherm op .
- 2 Zoek de volgende opties en tik erop: **Instellingen > Oproepinstellingen > Oproep doorschakelen**.
- 3 Selecteer een optie.
- 4 Voer het nummer in waarheen u de gesprekken wilt doorschakelen en tik op **Insch..**

Gesprekken doorschakelen uitschakelen

- 1 Tik vanuit de Startscherm op .
- 2 Zoek de volgende opties en tik erop: **Instellingen > Oproepinstellingen > Oproep doorschakelen**.
- 3 Selecteer een optie.
- 4 Tik op **Uitsch..**

Uw telefoonnummer weergeven of verbergen

U kunt kiezen of u uw telefoonnummer wilt weergegeven of verbergen op het apparaat van ontvangers wanneer u ze belt.

Uw telefoonnummer weergeven of verbergen

- 1 Tik vanuit de Startscherm op .
- 2 Zoek en tik op **Instellingen > Oproepinstellingen > Aanvullende instellingen > Beller-id**.
- 3 Selecteer een optie.

Nummers voor vaste belservice

Als u een PIN2-code hebt ontvangen van uw serviceprovider, kunt u een lijst met vaste nummers gebruiken om uitgaande gesprekken te beperken.

Vaste belservice in- of uitschakelen

- 1 Tik vanuit de Startscherm op .
- 2 Zoek de volgende opties en tik erop: **Instellingen > Oproepinstellingen > Vaste nummers**.
- 3 Tik op **Vaste nummers activ.** of **Vaste nummers deactiv..**
- 4 Voer uw PIN2-code in en tik op **OK**.

De lijst met geaccepteerde ontvangers voor gesprekken openen

- 1 Tik vanuit de Startscherm op .
- 2 Ga naar en tik op **Instellingen** > **Oproepinstellingen** > **Vaste nummers** > **Vaste nummers**.

Contacten

Gebruik de contactenapplicatie om al uw contacten op te slaan en te beheren. Bewaar uw telefoonnummers, e-mailadressen, verjaardage en andere contactgegevens op één plaats. **Contacten** toont u alle communicatie met een bepaald contact. Tik op de contact om deze informatie te openen in een simpel overzicht.

U kunt nieuwe contacten toevoegen op uw telefoon en deze synchroniseren met de contacten in uw Sony Ericsson Sync-account, Google™-account, Microsoft® Exchange ActiveSync®-account of andere accounts die ondersteuning hebben voor het synchroniseren van contacten. **Contacten** probeert automatisch nieuwe adressen samen te voegen met bestaande contacten, om zo één enkel item te maken. U kunt dit proces ook handmatig beheren.

Contacten voor de eerste keer openen

De eerste keer dat u de contactenapplicatie opent, krijgt u tips over het toevoegen van contacten op uw telefoon. Dit is hét moment om een methode te kiezen die aansluit op uw situatie en instellingen.

Contacten in uw telefoon plaatsen

Er zijn meerdere methoden om uw bestaande contacten en andere gegevens op uw nieuwe telefoon te plaatsen:



Uw telefoon synchroniseren met contacten die al bij een online synchronisatieservice zijn opgeslagen, zoals Sony Ericsson Sync of Google Sync™.



Contacten importeren vanaf een SIM-kaart. U kunt mogelijk niet alle informatie van de ene telefoon naar de andere overdragen met deze methode vanwege het beperkte geheugen op de SIM-kaart.



Contacten importeren vanaf een geheugenkaart.



Een Bluetooth™-verbinding gebruiken.



Contacten verzenden met berichtenservices zoals SMS, MMS of e-mail.

- ! De online synchronisatiemethode werkt het beste voor de meeste gebruikers. Op deze manier hebt u altijd een back-up online.

Uw contacten weergeven

- Tik in Startscherm op en vervolgens op . Uw contacten worden hier genoemd.



De contacten van uw telefoon met een synchronisatieaccount synchroniseren

- 1 Tik in Startscherm op en vervolgens op .
- 2 Druk op en tik vervolgens op **Instellingen** > **Accounts en synchr.**
- 3 Tik op **Account toevoegen** en volg de instructies op het scherm om een synchronisatieaccount in te stellen. Als u al een synchronisatieaccount hebt ingesteld en u met dit account wilt synchroniseren, tikt u op het account, drukt u op en tikt u op **Nu synchroniseren**.

Contacten importeren vanaf de simkaart

- 1 Tik in Startscherm op en vervolgens op .
- 2 Druk op en tik vervolgens op **Contacten imprt.** > **SIM-kaart**.
- 3 Als u een synchronisatie-account hebt ingesteld, kunt u ervoor kiezen de contacten op de simkaart onder die account toe te voegen. Of u kunt ervoor kiezen alleen deze contacten in de telefoon te gebruiken. Selecteer de gewenste optie.
- 4 Om een individueel contact te importeren, zoekt u het contact en tikt u erop. Als u alle contacten wilt importeren, drukt u op en tikt u op **Alles importeren**.

Contacten importeren vanaf een geheugenkaart

- 1 Tik in Startscherm op  en vervolgens op .
- 2 Druk op  en tik vervolgens op **Contacten imprt.** > **Geheugenkaart**.
- 3 Als u een synchronisatie-account hebt ingesteld, kunt u de geïmporteerde contacten op geheugenkaarten onder die account toevoegen. Of u kunt ervoor kiezen alleen de geïmporteerde contacten in de telefoon te gebruiken. Selecteer de gewenste optie.
- 4 Als er meer dan één vCard-bestanden op de SD-kaart staan, wordt er een lijst weergegeven met verschillende batches van telefooncontacten en de bijbehorende aanmaakdatums. Selecteer de batch die u wilt importeren.

Telefooncontacten ontvangen die zijn verzonden met Bluetooth™ technologie

- 1 Zorg ervoor dat de Bluetooth™-functie is ingeschakeld en uw telefoon op zichtbaar is ingesteld. Indien niet kunt u geen gegevens van andere apparaten ontvangen.
- 2 Wanneer u wordt gevraagd om te bevestigen of u het bestand wilt ontvangen, tik u op **Accepteren**.
- 3 Sleep het meldingsvenster omlaag en tik op het bestand dat u hebt ontvangen om de contactgegevens te importeren.

Contacten ontvangen die zijn verzonden met een berichtenservice

- 1 Wanneer u een nieuw SMS-bericht, MMS-bericht of e-mailbericht ontvangt, opent u dit bericht.
- 2 De ontvangen contactgegevens verschijnen als een vCard-bijlage. Ik op het vCard-bestand en houd het vast om een menu te openen en de contactgegevens op te slaan.

Contacten schermoverzicht

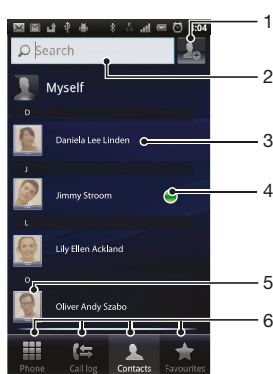

- 1 Tik hier om een contactpersoon aan te maken.
- 2 Zoekveld voor contactpersonen
- 3 Raak een contactpersoon aan om de details weer te geven.
- 4 Het pictogram toont de status van de contactpersoon bij chatservices.
- 5 Tik op de miniatuur van een contact om het snelle contactmenu te openen.
- 6 Tabblad voor snelkoppelingen



Uw contacten beheren

Maak, bewerk en synchroniseer uw contacten in enkele eenvoudige stappen. Maak een selectie zodat alleen de contacten die u in de telefoon wilt gebruiken, worden weergegeven.

Als u uw contacten met meer dan één account synchroniseert, kunt u contacten in uw telefoon samenvoegen om duplicaten te vermijden.

- ! Bij bepaalde synchronisatieservices, bijvoorbeeld bij bepaalde sociale netwerkservices, kunt u geen contactgegevens bewerken.

Selecteren welke contacten moeten worden weergegeven in de applicatie Contacten

- 1 Tik op het Start scherm op  en vervolgens op .
- 2 Druk op  en tik op **Filteren**.
- 3 Selecteer en deselecteer de gewenste opties in de lijst die wordt weergegeven. Als u uw contacten met een synchronisatie-account hebt gesynchroniseerd, wordt dit account in de lijst weergegeven. U kunt op het account tikken om de lijst met opties verder uit te vouwen. Als u klaar bent, tikt u op **OK**.



Een contact toevoegen

- 1 Tik in Start scherm op  en vervolgens op .
 - 2 Tik op .
 - 3 Als u uw contacten met één of meerdere accounts hebt gesynchroniseerd, selecteert u het account dat u voor dit contact wilt gebruiken of tikt u op **Telefooncontact** als u dit contact alleen op de telefoon wilt gebruiken.
 - 4 Voer de gewenste gegevens voor het contact in of selecteer deze.
 - 5 Als u klaar bent, tikt u op **Gereed**.
- 💡 Als u vóór het telefoonnummer van een contact een plusteken en de landcode toevoegt, kunt u ook bellen vanuit andere landen.



Een contact bewerken

- 1 Tik vanaf het Start scherm op  en vervolgens op .
- 2 Raak het bericht aan dat u wilt bewerken, houd het vast en tik vervolgens op **Contact bewerken**.
- 3 Bewerk de gewenste informatie. Als u klaar bent, tikt u op **Gereed**.

Een afbeelding koppelen aan een contact

- 1 Tik in Start scherm op  en vervolgens op .
 - 2 Raak het bericht aan dat u wilt bewerken, houd het vast en tik vervolgens op **Contact bewerken**.
 - 3 Tik op  en selecteer de gewenste methode voor het toevoegen van de contactafbeelding.
 - 4 Als u de gewenste afbeelding hebt toegevoegd, tikt u op **Gereed**.
- 💡 U kunt ook een afbeelding aan een contact toevoegen vanuit de applicatie **Galerij**.



Uw communicatie met een contact weergeven

- 1 Tik vanaf het Start scherm op  en vervolgens op .
- 2 Tik op het contact dat u wilt weergeven.
- 3 Tik op of veeg over de filteritems onderaan het scherm om communicatie met het contact via andere media weer te geven.

Contacten verwijderen

- 1 Tik vanaf het Start scherm op  en vervolgens op .
- 2 Druk op  en tik vervolgens op **Contacten verw..**
- 3 Markeer de contacten die u wilt verwijderen of tik op **Alles markeren** als u alle contacten wilt verwijderen.
- 4 Tik op **Verwijderen** > **OK**.

Contactgegevens over uzelf bewerken

- 1 Tik vanaf het Startscherm op  en vervolgens op .
- 2 Raak **Mijzelf** bovenaan de contactlijst, houd het vast en tik vervolgens op **Contact bewerken**.
- 3 Voer de nieuwe gegevens in of maak de gewenste wijzigingen.
- 4 Als u klaar bent, tikt u op **Gereed**.

Dubbele items in uw contacten vermijden

Als u uw contacten met een nieuw account synchroniseert of op een andere manier contactgegevens importeert, kan dit mogelijk leiden tot dubbele vermeldingen in uw contacten. Als dit het geval is, kunt u deze duplicaten samenvoegen tot één vermelding. Als u per ongeluk vermeldingen samenvoegt, kunt u ze later ook opnieuw splitsen.

Contacten samenvoegen

- 1 Tik vanaf het Startscherm op  en vervolgens op .
- 2 Tik op het contact dat u wilt samenvoegen met een ander contact, houd het vast en tik op **Contacten samenvoegen**.
- 3 Tik in de lijst die verschijnt op het contact waarvan u de informatie wilt samenvoegen met het eerste contact en tik vervolgens op **OK** om te bevestigen. De informatie van het tweede contact wordt toegevoegd aan het eerste contact en het tweede contact wordt niet meer in de contactenlijst weergegeven.



Samengevoegde contacten scheiden

- 1 Tik vanaf het Startscherm op  en vervolgens op .
- 2 Raak het samengevoegde contact aan dat u wilt bewerken en houd het vast. Tik vervolgens op **Contact bewerken**.
- 3 Druk op  en tik op **Scheiden**.
- 4 Tik op **OK**.

Favorieten

U kunt een contact als favoriet markeren. Het tabblad **Favoriet** geeft u snelle toegang tot uw gemarkeerde contacten. In **Favoriet** kunt u ook een lijst vinden met contacten waarmee u het vaakst communiceert.

Een contact als favoriet toevoegen of verwijderen

- 1 Tik vanaf het Startscherm op  en vervolgens op .
- 2 Tik op het contact dat u wilt toevoegen aan of verwijderen uit uw favorieten.
- 3 Tik op .

Communiceren met uw contacten

Een contact zoeken

- 1 Tik in Startscherm op  en vervolgens op .
- 2 Voer de eerste letters van de contactnaam in het veld **Zoeken** in. Alle contactnamen die met de betreffende letters beginnen, worden weergegeven.

Het snelle contactmenu

Tik op de miniatuurafbeelding van het contact voor snelle communicatieopties voor dit contact. Opties omvatten bellen met het contact, een sms- of mms-berichten verzenden, en chatten met behulp van **Talk**.



- ! U moet mogelijk een applicatie op uw telefoon installeren voordat deze als optie in het snelle contactmenu verschijnt. U moet bijvoorbeeld de applicatie **Gmail™** starten en uw aanmeldingsgegevens invoeren voordat u deze in het snelle contactmenu kunt gebruiken.

Uw contacten delen



Uw visitekaartje verzenden

- 1 Tik in Startscherm op  en vervolgens op .
- 2 Tik op **Mijzelf**.
- 3 Druk op  en tik vervolgens op **Contact verzenden** > **OK**.
- 4 Selecteer een beschikbare overdrachtsmethode en volg de instructies op het scherm.

Een contact verzenden

- 1 Tik in Startscherm op  en vervolgens op .
- 2 Tik op het contact waarvan u de details wilt verzenden.
- 3 Druk op  en tik vervolgens op **Contact verzenden** > **OK**.
- 4 Selecteer een beschikbare overdrachtsmethode en volg de instructies op het scherm.

Meerdere contacten tegelijkertijd verzenden

- 1 Tik in Startscherm op  en vervolgens op .
- 2 Druk op  en tik vervolgens op **Contacten verzenden**.
- 3 Markeer de contacten die u wilt verzenden of selecteer ze allemaal als u alle contacten wilt verwijderen.
- 4 Tik op **Verzenden** en vervolgens op **OK** om te bevestigen.
- 5 Selecteer een beschikbare overdrachtsmethode en volg de instructies op het scherm.

Een back-up maken van contacten

U kunt de geheugenkaart en de SIM-kaart gebruiken om een back-up te maken van uw contacten.

Alle contacten exporteren naar de geheugenkaart

- 1 Tik in Startscherm op  en vervolgens op .
- 2 Druk op  en tik vervolgens op **Back-up cont.** > **Geheugenkaart**.
- 3 Tik op **OK**.

Contacten exporteren naar een SIM-kaart

- 1 Tik in Startscherm op  en vervolgens op .
- 2 Druk op  en tik vervolgens op **Back-up cont.** > **SIM-kaart**.
- 3 Markeer de contacten die u wilt exporteren of tik op **Alles markeren** als u alle contacten wilt exporteren.
- 4 Tik op **Back-up**.
- 5 Selecteer **Contacten toevoegen** als u de contacten wilt toevoegen aan de bestaande contacten op uw simkaart of **Alle contacten vervangen** als u de bestaande contacten op uw simkaart wilt vervangen.

- ! Wanneer u contacten naar de simkaart exporteert, wordt mogelijk niet alle informatie geëxporteerd. Dit heeft te maken met geheugenbeperkingen op simkaarten.

Berichten

SMS- en MMS-berichten gebruiken



U kunt tekstberichten (SMS-berichten) verzenden en ontvangen op de telefoon met SMS (Short Message Service). Als uw abonnement ondersteuning biedt voor MMS (Multimedia Messaging Service), kunt u ook berichten verzenden en ontvangen die mediabestanden bevatten, zoals afbeeldingen en video's. Een SMS-bericht kan uit maximaal 160 tekens bestaan. Als u meer dan 160 tekens gebruikt, worden al uw individuele berichten gekoppeld en samen verzonden. Elk verzonden bericht van 160 tekens wordt in rekening gebracht. Wanneer u uw berichten bekijkt, worden ze als gesprekken weergegeven. Dit betekent dat alle berichten naar en van een specifieke persoon samen zijn gegroepeerd.

- ! Als u MMS-berichten wilt verzenden, moeten de juiste MMS-instellingen zijn ingesteld op uw telefoon. Zie *Instellingen voor internet en berichten* op pagina 28.

Een bericht maken en verzenden

- 1 Tik op het Startscherm op , ga naar  en tik hierop.
 - 2 Tik op **Nieuw bericht**.
 - 3 Tik op **Bericht schrijven** en voer de tekst van het bericht in.
 - 4 Als u een ontvanger wilt toevoegen, tikt u op **Ontvanger toevoegen**, selecteert u een contact of voert u handmatig het volledige nummer in.
 - 5 Als u een mediabestand wilt toevoegen, tikt u op  en selecteert u een optie.
 - 6 Als u ontvangers wilt toevoegen of verwijderen voordat u het bericht verzendt, drukt u op . Als u een ontvanger wilt toevoegen, tikt u op **Ontvanger toevoegen**. Als u een ontvanger wilt verwijderen, tikt u op **Ontvangers bewerken** en tikt u op  naast het veld van een ontvanger. Als u klaar bent, tikt u op **Gereed**.
 - 7 Als u het bericht wilt verzenden, tikt u op **Verz..**
- 💡 Als u een bericht afsluit voordat u het verzendt, wordt het bericht opgeslagen als een concept. De conversatie wordt gelabeld met het woord **Concept**.

Een ontvangen bericht lezen

- 1 Tik in Startscherm op , zoek vervolgens naar  en tik daarop.
 - 2 Tik op het gewenste gesprek.
 - 3 Tik op het bericht als dit nog niet is gedownload en houd dit vast en tik vervolgens op **Bericht downloaden**.
- 💡 Als u een SMS-bericht of een MMS-bericht ontvangt, wordt  in de statusbalk weergegeven. Als u het bericht wilt lezen, kunt u ook de statusbalk omlaag slepen en op het ontvangen bericht tikken wanneer de statusbalk is geopend.

Een bericht beantwoorden

- 1 Tik vanaf uw Startscherm op  en vervolgens op **Berichten**.
- 2 Tik op het gewenste gesprek.
- 3 Voer uw antwoord in en tik op **Verz..**

Een bericht doorsturen

- 1 Tik vanaf uw Startscherm op  en vervolgens op **Berichten**.
- 2 Tik op het gewenste gesprek.
- 3 Raak het bericht aan dat u wilt doorsturen, houd het vast en tik vervolgens op **Bericht doorsturen**.
- 4 Selecteer een ontvanger in de lijst of tik op **Nieuwe conversatie** om een ontvanger toe te voegen die niet in de lijst is opgenomen.
- 5 Bewerk het bericht en tik op **Verz..**

Een bericht verwijderen

- 1 Tik vanaf uw Startscherm op  en vervolgens op **Berichten**.
- 2 Tik op het gewenste gesprek.
- 3 Raak het bericht aan dat u wilt verwijderen, houd het vast en tik vervolgens op **Bericht verwijderen** > **Ja**.



Gesprekken verwijderen

- 1 Tik vanaf uw Startscherm op  en vervolgens op **Berichten**.
- 2 Druk op  en tik vervolgens op **Diverse verwijderen**.
- 3 Schakel de selectievakjes in voor de gesprekken die u wilt verwijderen en tik op **Verwijd..**

Het nummer van een afzender opslaan in een contact

- 1 Tik vanaf uw Startscherm op  en vervolgens op **Berichten**.
- 2 Tik op een gesprek.
- 3 Tik op het nummer van de afzender boven aan het scherm.
- 4 Tik op .
- 5 Selecteer een bestaand contact of tik op  als u een nieuw contact wilt maken.
- 6 Bewerk de contactgegevens en tik op **Gereed**.

De afzender van een bericht bellen

- 1 Tik op het Startscherm op  en vervolgens op **Berichten**.
- 2 Tik op een conversatie.
- 3 Tik op de naam of het nummer van de ontvanger boven aan het scherm.
- 4 Als de ontvanger is opgeslagen in uw contacten, tikt u op het telefoonnummer dat u wilt bellen. Als u de ontvanger niet hebt opgeslagen in uw contacten, tikt u op .

Een bestand in een ontvangen bericht opslaan



- 1 Tik in Startscherm op  en vervolgens op **Berichten**.
- 2 Tik op het gewenste gesprek.
- 3 Als het bericht nog niet is gedownload, tikt u op het bericht, houd u dit vast en tikt u op **Bericht downloaden**.
- 4 Raak het bericht aan dat u wilt opslaan en houd het vast en selecteer de gewenste optie.

Opties voor SMS- en MMS-berichten

De meldingsinstellingen voor berichten wijzigen

- 1 Tik vanaf uw Startscherm op  en vervolgens op **Berichten**.
- 2 Druk op  en tik vervolgens op **Instellingen**.
- 3 Tik indien gewenst op **Meldingstoon** en selecteer een meldingsgeluid.
- 4 Tik indien gewenst op **Meldingstrilling** en vink het selectievakje om te activeren aan.

De instellingen voor leveringsrapporten voor uitgaande berichten wijzigen

- 1 Tik vanaf uw Startscherm op  en vervolgens op **Berichten**.
 - 2 Druk op  en tik vervolgens op **Instellingen**.
 - 3 Tik op **Ontvangstbevestiging** om het leveringsrapport te activeren of deactiveren.
- ! Wanneer een bericht is afgeleverd bij de ontvanger, wordt in het bericht weergegeven.

Berichten weergeven die zijn opgeslagen op de SIM-kaart

- 1 Tik vanaf uw Startscherm op  en vervolgens op **Berichten**.
- 2 Druk op  en tik vervolgens op **Instellingen** > **SIM-berichten**.

E-mail

Gebruik de toepassing **E-mail** op uw telefoon om e-mails te verzenden en te ontvangen via uw normaal e-mailaccount of via uw bedrijfsaccount. Of u kunt het allebei doen. Uw telefoon kan meerdere e-mailaccounts tegelijkertijd aan. U kunt deze accounts zo instellen dat ze via één gecombineerd postvak IN of via afzonderlijke postvakken IN worden uitgevoerd.

- ! Gmail™ heeft een eigen toepassing, maar het kan ook in één postvak IN worden gecombineerd met andere e-mailaccounts.
- 💡 Uw Microsoft® Outlook®-bedrijfs-e-mailberichten moeten op een Microsoft® Exchange-server worden opgeslagen voor de hierboven beschreven functionaliteit. Zie *Uw zakelijke e-mail, kalender en contacten synchroniseren* op pagina 58 voor meer informatie.

Een e-mailaccount instellen op de telefoon

- 1 Tik vanuit uw Startscherm op .
 - 2 Ga naar en tik op **E-mail**.
 - 3 Voer uw e-mailadres en wachtwoord in en tik vervolgens op **Vignde**.
 - 4 Als de instellingen voor het e-mailaccount niet automatisch kunnen worden gedownload, voltooit u de instelling handmatig.
- ! Als u de instellingen handmatig moet invoeren, neemt u contact op met de e-mailserviceprovider voor de juiste e-mailaccountinstellingen. Selecteer voor bedrijfse-mail **Exchange Active Sync** als het accounttype.
 - 💡 U kunt meer dan één e-mailaccount instellen. Zie *Een extra e-mailaccount toevoegen aan de telefoon* op pagina 46.

E-mail gebruiken

Een e-mailbericht maken en verzenden

- 1 Tik vanuit uw Startscherm op .
- 2 Tik op **E-mail**.
- 3 Als u meerdere e-mailaccounts gebruikt, tikt u op het account waarmee u het bericht wilt verzenden.
- 4 Tik op **Opstellen**.
- 5 Tik op **Aan** en begin het adres van de ontvanger in te voeren. Overeenkomende vermeldingen worden in een dynamische lijst weer te geven. Tik op de bijbehorende vermelding of ga door met het invoeren van het volledige e-mailadres. Voer een komma (,) of een punt-komma (;) in en begin een andere naam in te voeren om ontvangers toe te voegen. Tik op de toets  om een ontvanger te verwijderen.
- 6 Tik op **Onderwerp** en voer het onderwerp van de e-mail in.
- 7 Voer de tekst van uw bericht in het berichtengebied in.
- 8 Tik op **Bijlage toevoegen** om een bestand als bijlage toe te voegen. Selecteer het bestandstype, tik op het bestand dat u als bijlage wilt toevoegen in de lijst met bestanden die verschijnen.
- 9 Tik op **Verzenden**.

E-mailberichten ontvangen

- 1 Tik vanuit uw Startscherm op .
 - 2 Tik op **E-mail**.
 - 3 Als u over meerdere e-mailaccounts beschikt, tikt u op het account dat u wilt controleren. Als u al uw e-mailaccounts tegelijkertijd wilt controleren, tikt u op **Gecombineerd Postvak IN**.
 - 4 Druk op  en tik vervolgens op **Vernieuwen** om nieuwe berichten te downloaden.
- 💡 Voor bedrijfsaccounts die op push-modus zijn ingesteld, moet u het postvak IN niet vernieuwen. Wanneer de push-modus wordt ingeschakeld, wordt uw telefoon automatisch bijgewerkt wanneer nieuwe e-mails worden ontvangen.

E-mailberichten lezen

- 1 Tik op het Startscherm op .
- 2 Ga naar en tik op **E-mail**.
- 3 Tik op het account dat u wilt controleren als u meerdere e-mailaccounts gebruikt. Tik op **Gecombineerd Postvak IN** als u al uw e-mailaccounts tegelijkertijd wilt controleren.
- 4 Blader omhoog of omlaag in het postvak IN en tik op de e-mail die u wilt lezen.

Een voorbeeld weergeven van e-mail en e-mail lezen met het voorbeeldvenster

- 1 Tik op het Startscherm op .
- 2 Ga naar en tik op **E-mail**.
- 3 Tik op het account dat u wilt controleren als u meerdere e-mailaccounts gebruikt. Tik op **Gecombineerd Postvak IN** als u al uw e-mailaccounts tegelijkertijd wilt controleren.
- 4 Het voorbeeldvenster voor e-mail wordt weergegeven, indien ingeschakeld.
- 5 Blader omhoog of omlaag in het postvak IN en tik op de e-mail die u wilt lezen. De e-mail wordt geopend in het voorbeeldvenster.
- 6 Sleep de splitsbalk (tussen het postvak IN en het voorbeeldvenster) om de e-mail in volledig-schermformaat te bekijken. Gebruik in het volledige-schermformaat de pijlen Volgende en Vorige boven aan het scherm om uw volgende of vorige berichten te lezen.
- 7 Als u wilt terugkeren naar de weergave Postvak IN, sleept u de splitsbalk opnieuw.

De instellingen van het voorbeeldvensters wijzigen

- 1 Tik in Startscherm op ; zoek vervolgens naar **E-mail** en tik daarop.
- 2 Druk op ; tik vervolgens op **Voorbeeldvenster** en selecteer een optie.

De bijlage van een e-mailbericht weergeven

- 1 Tik vanuit uw Startscherm op .
- 2 Ga naar en tik op **E-mail**.
- 3 Zoek en tik op het gewenste bericht in uw postvak IN.
- 4 Blader indien nodig omlaag in het voorbeeldvenster van de e-mail om de bijlage te zien. Tik op **Openen** of **Opslaan** ernaast.

Het e-mailadres van een afzender opslaan in uw contacten

- 1 Tik vanuit uw Startscherm op .
- 2 Ga naar en tik op **E-mail**.
- 3 Zoek en tik op het gewenste bericht in uw postvak IN.
- 4 Tik op de naam van de afzender boven aan het scherm.
- 5 Tik op **OK** wanneer u wordt gevraagd om de naam aan uw contacten toe te voegen.
- 6 Selecteer een bestaand contact of tik op **Nieuw contact maken** als u een nieuw contact wilt maken.
- 7 Bewerk de contactgegevens en tik op **Gereed**.

Een e-mailbericht beantwoorden

- 1 Tik vanuit uw Startscherm op .
- 2 Tik op **E-mail**.
- 3 Raak in het postvak IN het bericht aan dat u wilt beantwoorden en houd het vast.
- 4 Tik op **Antwoord** of **Allen antw..**
- 5 Voer uw antwoord in en tik op **Verzenden**.

Een e-mailbericht doorsturen

- 1 Tik vanuit uw Startscherm op .
- 2 Tik op **E-mail**.
- 3 Raak in het postvak IN het bericht aan dat u wilt doorsturen en houd het vast.
- 4 Tik op **Doorsturen**.
- 5 Tik op **Aan** en voer het adres van de ontvanger in.
- 6 Voer uw bericht in en tik op **Verzenden**.

Een e-mailbericht verwijderen





- 1 Tik op het Startscherm op .
- 2 Tik op **E-mail**.
- 3 Raak in het postvak IN het bericht aan dat u wilt doorsturen en houd het vast. Tik vervolgens op **Verwijderen**.

De controlefrequentie voor het postvak IN wijzigen



- 1 Tik vanuit uw Startscherm op .
- 2 Ga naar en tik op **E-mail**.
- 3 Als u meer dan één e-mailaccount hebt ingesteld, tikt u op het account dat u wilt aanpassen.
- 4 Druk op , tik op **Accountinstellingen** > **Controlefrequentie inbox** en selecteer een optie.

E-mailaccount gebruiken

Een extra e-mailaccount toevoegen aan de telefoon

- 1 Tik vanuit uw Startscherm op .
 - 2 Ga naar en tik op **E-mail**.
 - 3 Druk op  en tik vervolgens op **Accounts**.
 - 4 Druk op  en tik vervolgens op **Account toevoegen**.
 - 5 Voer het e-mailadres en wachtwoord in en tik vervolgens op **Volgende**. Als de instellingen voor het e-mailaccount niet automatisch kunnen worden gedownload, voltooit u de instelling handmatig.
-  Als u meer dan één e-mailaccount op uw telefoon hebt, ziet u een lijst met uw accounts wanneer u de toepassing **E-mail** opent. Tik gewoon op de naam van het account dat u wilt openen.

Een e-mailaccount als uw standaardaccount instellen

- 1 Tik vanuit uw Startscherm op .
 - 2 Ga naar en tik op **E-mail**.
 - 3 Tik op het account dat u als standaardaccount wilt gebruiken voor het opstellen en verzenden van e-mails.
 - 4 Druk op  en tik vervolgens op **Accountinstellingen**.
 - 5 Schakel het selectievakje **Standaardaccount** in.
-  Als u slechts één e-mailaccount hebt, dan is dit account automatisch het standaardaccount.

Een e-mailaccount verwijderen van de telefoon

- 1 Tik vanuit uw Startscherm op .
- 2 Ga naar en tik op **E-mail**.
- 3 Als u meerdere e-mailaccounts op uw telefoon hebt, gaat u naar stap 4. Als u slechts één e-mailaccount hebt, drukt u op  en tikt u vervolgens op **Accounts**.
- 4 Raak het bericht aan dat u wilt verwijderen, en tik vervolgens op **Account verwijderen** > **OK**.

Gmail™ en andere Google™-services

Als u een Google™-account hebt, kunt u de Gmail™-toepassing in uw telefoon gebruiken om e-mailberichten te lezen, te schrijven en te organiseren. Nadat u uw Google™-account hebt ingesteld om op uw telefoon te werken, kunt u ook met vrienden chatten met de Google Talk™-toepassing, uw telefoonagendatoepassing synchroniseren met uw Google Agenda™ en toepassingen en games downloaden van Android Market™.

Een Google™-account instellen op de telefoon

- 1 Tik vanuit uw Startscherm op .
 - 2 Ga naar en tik op **Instellingen > Accounts en synchronisatie > Account toevoegen > Google**.
 - 3 Voer de stappen in de registratiewizard uit om een Google™-account te maken of meld u aan als u al een account hebt. De telefoon is nu gereed voor gebruik met Gmail™, Google Talk™ en Google Agenda™.
-  U kunt u ook aanmelden bij een Google™-account of er een maken vanuit de setuphandleiding als u de telefoon voor het eerst opstart. Of u kunt online gaan en een account maken op www.google.com/accounts.

DE applicatie Gmail™ openen

- 1 Tik vanuit de Startscherm op .
- 2 Zoek de volgende opties en tik erop: **Gmail™** .

Google Talk™

U kunt Google Talk™ op de telefoon gebruiken om te chatten met vrienden die deze toepassing ook gebruiken.

Google Talk™ starten

- 1 Tik vanuit uw Startscherm op .
- 2 Ga naar en tik op **Talk**.

Een chatbericht beantwoorden met Talk



- 1 Als iemand u een bericht heeft verzonden in **Talk**, wordt  weergegeven in de statusbalk.
- 2 Sleep de statusbalk omlaag en tik op het bericht om te beginnen met chatten.

Sony Ericsson Timescape™

Sony Ericsson Timescape™ verandert de manier waarop u met anderen omgaat door al uw communicatie in één weergave te verzamelen. Alle events (zoals SMS- en MMS-berichten, gemiste gesprekken en updates van webservices) worden in chronologische volgorde als tegels weergegeven op het scherm. Zo krijgt u een voorbeeldweergave van events te zien voordat u ze opent en de volledige content weergeeft. U kunt ook op de Oneindig-knop  tikken om verschillende content weer te geven die verwant is aan het item dat u op dat moment in Timescape™ bekijkt.

- ! De services en functies die in dit hoofdstuk worden beschreven, worden mogelijk niet voor alle landen of regio's of voor alle netwerken en/of serviceproviders in alle gebieden ondersteund.

Timescape™ starten

- 1 Tik op het Startscherm op .
- 2 Ga naar en tik op **Timescape™** .
- 3 De eerste keer dat u Timescape start, kunt u op de tegel op het welkomstschermbekijken om u aan te melden bij uw **Facebook**- of **Twitter**-account. Als u zich niet wilt aanmelden, tikt u op **Gereed**.

Hoofdweergave van Timescape™

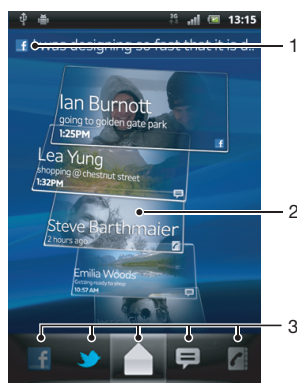

- 1 Uw status op de geselecteerde webservices
- 2 Timescape™-tegels in chronologische volgorde met de meest recente tegel bovenaan
- 3 Timescape™-eventfilter

Timescape™-widget

In de Timescape™-widget worden de meest recente Timescape™-events getoond. De Timescape™-widget kan voor snelle toegang worden toegevoegd aan het Startscherm. Zie *Startscherm* op pagina 14.

Timescape™-widgetweergave



- 1 Timescape™-tegel
- 2 Vernieuwen
- 3 Snelkoppeling naar hoofdweergave van Timescape
- 4 Tik hierop om uw status bij te werken

💡 U kunt geen voorbeeld weergeven van tegels in de Timescape™-widget

Timescape™ gebruiken





Bladeren door tegels in Timescape™

- 1 Tik op het Startscherm op .
- 2 Ga naar en tik op **Timescape™**.
- 3 Veeg omhoog of omlaag om door de tegels te bladeren.

Een voorbeeld weergeven van een tegel in Timescape™

- 1 Tik op het Startscherm op .
- 2 Ga naar en tik op **Timescape™**.
- 3 Blader naar de tegel waarvan u een voorbeeld wilt weergeven en tik hierop.

Timescape™-eventfilter

-  Alle events
-  Gemiste oproepen
-  Ontvangen SMS- en MMS-berichten
-  Updates van uw Twitter-contacten
-  Updates van uw Facebook-contacten

De weergegeven events in Timescape™ filteren

- 1 Tik op het Startscherm op .
- 2 Ga naar en tik op **Timescape™**.
- 3 Tik op de filterpictogrammen of veeg door de pictogrammen.

De hoofdweergave vernieuwen in Timescape™

- Wanneer de Timescape™-eventfilter is ingesteld op alle events, drukt u op  en tikt u vervolgens op **Vernieuwen**.
- 💡 Wanneer u de hoofdweergave vernieuwt, maakt de telefoon verbinding met internet om de informatie voor de webserviceaccounts bij te werken die u aan Timescape™ hebt gekoppeld.

Aanmelden voor Facebook™ of Twitter™ vanuit Timescape™

- 1 Tik vanuit uw Startscherm op .
 - 2 Ga naar en tik op **Timescape™**.
 - 3 Druk op  en tik vervolgens op **Instellingen > Services instellen**.
 - 4 Tik op de service waarvoor u zich wilt aanmelden.
 - 5 Voer uw logingegevens in.
- 💡 Wanneer u zich hebt aangemeld voor een webservice, kunt u uw status bijwerken of updates uit de webservice weergeven in Timescape™.

Uw Facebook™- of Twitter™-status bijwerken in Timescape™

- 1 Tik op het Startscherm op .
- 2 Ga naar en tik op **Timescape™**.
- 3 Tik op  > **Status bijwerken**.
- 4 Tik op de service waarvoor u uw status wilt bijwerken. Als u niet bent aangemeld bij de service, moet u zich aanmelden voordat u verdergaat. Als u de gewenste service hebt geselecteerd, tikt u op **Doorgaan**.
- 5 Tik op het tekstveld en voer uw nieuwe status in. Tik vervolgens op **Posten**.

U afmelden voor Facebook™ of Twitter™ vanuit Timescape™

- 1 Tik vanuit uw Startscherm op .
 - 2 Ga naar en tik op **Timescape™**.
 - 3 Druk op  en tik vervolgens op **Instellingen > Services instellen**.
 - 4 Tik op de service waarvoor u zich wilt afmelden.
- ! Uw accountinformatie wordt verwijderd wanneer u zich afmeldt.

Een event in Timescape™ weergeven

- 1 Tik vanuit de Startscherm op .
- 2 Ga naar en tik op **Timescape™**.
- 3 Blader naar de tegel voor het gewenste event en tik op de tegel zodat het in voorbeeldmodus wordt weergegeven. Tik vervolgens opnieuw op de tegel.

Terugbellen vanuit Timescape™ wanneer u een gemiste oproep hebt

- 1 Tik vanuit de Startscherm op .
- 2 Ga naar en tik op **Timescape™**.
- 3 Tik op de tegel die het gemiste gesprek vertegenwoordigt en tik nogmaals op de tegel.
- 4 Tik op **Terugbellen**.

Een SMS- of MMS-bericht beantwoorden in Timescape™

- 1 Tik vanuit de Startscherm op .
- 2 Ga naar en tik op **Timescape™**.
- 3 Blader naar een tegel voor een SMS- of MMS-bericht en tik op de tegel.
- 4 Bewerk het bericht en tik op **Verz..**

De Oneindig-knop in Timescape™

Wanneer u op een tegel tikt, verschijnt de Oneindig-knop  in de rechterbovenhoek. Als de tegel is gekoppeld aan een contact, kunt u verwante inhoud openen door op de Oneindig-knop te tikken.

Alle communicatie met een contact weergeven

- 1 Tik vanuit de Startscherm op .
- 2 Ga naar en tik op **Timescape™**.
- 3 Tik op een tegel voor een event dat met een contact is verbonden.
- 4 Tik op . Alle communicatie met het contact wordt weergegeven.
- 5 Tik op of veeg over de filteritems onder aan het scherm om communicatie met het contact via andere media weer te geven.

Timescape™-instellingen

Timescape™-instellingen openen

- 1 Tik vanuit de Startscherm op .
- 2 Ga naar en tik op **Timescape™**.
- 3 Druk op  en tik vervolgens op **Instellingen**.

Updates voor webservice-inhoud plannen in Timescape™

- 1 Tik vanuit uw Startscherm op .
- 2 Ga naar en tik op **Timescape™**.
- 3 Druk op  en tik vervolgens op **Instellingen > Updatemodus**.
- 4 Tik op de gewenste optie. Als u **Handmatig** selecteert, zijn er geen automatische updates gepland.

Aan de slag met Android Market™

Open Android Market™ en ga een wereld van toepassingen en games binnen. U kunt bladeren door deze toepassingen en games met behulp van verschillende categorieën. U kunt ook feedback geven voor toepassingen en games, en deze een waarderingsscore geven.

U moet beschikken over een Google™-account voordat u Android Market™ kunt gebruiken. Zie *Een Google™-account instellen op de telefoon* op pagina 47 voor meer informatie.

- ! Android Market™ is mogelijk niet beschikbaar in alle landen of regio's

Android Market™ openen

- 1 Tik op het Startscherm op .
- 2 Ga naar en tik op **Market**.

Betalingsopties

Wanneer u betaalde toepassingen downloadt van Android Market™, wordt uw aankoop verwerkt via Google Checkout™. In sommige gevallen kunt u gratis testversies van toepassingen downloaden via Android Market™, maar als u de toepassing na een bepaalde periode wilt blijven gebruiken, moet het downloaden en betalen van de volledige versie worden uitgevoerd via de website van de fabrikant.

- **Google Checkout™** – Google Checkout™ is een service voor de verwerking van online betalingen. Deze service biedt bijvoorbeeld informatie over uw aankoopgeschiedenis en biedt beveiliging tegen fraude met creditcards door niet het volledige nummer van de creditcard aan de leverancier door te geven. U kunt uw Google™account gebruiken om u vanaf uw telefoon aan te melden bij Google Checkout™. Als u geen Google Checkout™-account hebt, kunt u zich voor een nieuw account aanmelden vanaf uw telefoon. U kunt betalen met een creditcard of geschenkbon. Sommige leveranciers accepteren ook betalingen via uw telefoonrekening.
- ! Het is mogelijk niet in alle landen of regio's mogelijk om toepassingen aan te schaffen via Android Market™.

Downloaden van Android Market™

U kunt alle soorten toepassingen van Android Market™ downloaden, inclusief de gratis toepassingen. Als u voor een toepassing betaalt via Google Checkout™, is de toepassing met uw Google™-account verbonden zodat u deze onbeperkt op gelijk welk apparaat kunt installeren.

Voordat u toepassingen downloadt

Zorg ervoor dat u een werkende internetverbinding hebt voordat u begint met downloaden van Android Market™.

Denk eraan dat u mogelijk kosten voor gegevensverkeer worden aangerekend wanneer u inhoud naar uw telefoon downloadt. Neem contact op met uw netwerkoperaator voor meer informatie.

Een gratis applicatie downloaden

- 1 Zoek in Android Market™ een item dat u wilt downloaden door te bladeren door categorieën of via de zoekfunctie.
- 2 Tik op het item waarvoor u de details wilt weergeven en volg de instructies op om de installatie te voltooien.
- 3 Als de applicatie die u wilt downloaden, toegang tot uw gegevens of controle over telefoonfuncties vereist, wordt er een aanvullende scherm met details weergegeven. Lees dit scherm zorgvuldig omdat de functionaliteit van uw telefoon ernstig kan worden beïnvloed als u doorgaat. Tik op **OK** als u akkoord gaat of op **Annuleren** als u de download wilt annuleren.

Een applicatie downloaden waarvoor u moet betalen

- 1 Zoek in Android Market™ een item dat u wilt downloaden door te bladeren door categorieën of via de zoekfunctie.
- 2 Tik op het item waarvoor u de details wilt weergeven en volg de instructies op de telefoon op om de aankoop te voltooien.
- 3 Als de applicatie die u wilt downloaden, toegang tot uw gegevens of controle over telefoonfuncties vereist, wordt er een aanvullende scherm met details weergegeven. Lees dit scherm zorgvuldig omdat de functionaliteit van uw telefoon ernstig kan worden beïnvloed als u doorgaat. Tik op **OK** als u akkoord gaat of op **Annuleren** als u de download wilt annuleren.

Een gedownloade applicatie openen

- 1 Druk in Android Market™ op  en tik op **My apps**.
- 2 Tik op de gedownloade applicatie.

 U kunt gedownloade applicaties ook openen vanaf het applicatiescherm.

Toepassingsgegevens wissen

Mogelijk moet u soms gegevens voor een toepassing wissen. Dit kan zich voordoen als het geheugen van de toepassing bijvoorbeeld bijna vol is of als u de highscores voor een game wilt wissen. U wilt mogelijk ook inkomende e-mailberichten, SMS-berichten en MMS-berichten in sommige toepassingen wissen.

Alle cachegegevens voor een toepassing wissen

- 1 Tik vanuit de Startscherm op .
- 2 Ga naar en tik op **Instellingen**.
- 3 Tik op **Toepassingen > Toepassingen beheren**.
- 4 Tik op de gewenste toepassing.
- 5 Tik op **Cache wissen**.

 Gegevens van de cache voor bepaalde toepassingen kunnen niet worden verwijderd.

Een geïnstalleerde toepassing verwijderen

- 1 Tik vanuit de Startscherm op .
- 2 Ga naar en tik op **Instellingen**.
- 3 Tik op **Toepassingen > Toepassingen beheren**.
- 4 Tik op de gewenste toepassing.
- 5 Tik op **Verwijderen**.

 Bepaalde vooraf geïnstalleerde toepassingen kunnen niet worden verwijderd.

Machtigingen

Sommige toepassingen hebben toegang tot onderdelen van uw telefoon nodig om goed te kunnen werken. Een toepassing voor navigatiedoeleinden heeft bijvoorbeeld machtigingen nodig om gegevens te verzenden en te ontvangen en informatie te krijgen over uw locatie. Sommige toepassingen maken mogelijk misbruik van hun machtigingen door gegevens te stelen of te verwijderen of uw locatie door te geven. Zorg ervoor dat u alleen toepassingen installeert die u vertrouwt en alleen machtigingen geeft aan toepassingen die u vertrouwt.

De machtigingen voor een toepassing weergeven

- 1 Tik vanuit de Startscherm op .
- 2 Ga naar en tik op **Instellingen**.
- 3 Tik op **Toepassingen > Toepassingen beheren**.
- 4 Tik op de gewenste toepassing.
- 5 Blader omlaag om **Machtigingen** weer te geven.

Applicaties toestaan die niet afkomstig zijn uit Android Market™

De installatie van applicaties vanuit onbekende of onbetrouwbare bronnen kan schadelijk zijn voor uw telefoon. Deze installaties worden standaard geblokkeerd op de telefoon. U kunt deze instelling echter wijzigen en installaties vanuit onbekende bronnen toestaan.

- ! Sony Ericsson biedt geen garantie voor de prestaties van applicaties van derden of content die via downloads of andere interfaces wordt overgebracht naar uw telefoon. Daarnaast is Sony Ericsson niet verantwoordelijk voor schade of verminderde prestaties voor uw telefoon die het gevolg zijn van de overdracht van content van derden. Gebruik alleen content die afkomstig is van betrouwbare bronnen. Neem contact op met de contentprovider als u vragen of problemen hebt.

De installatie toestaan van applicaties die niet afkomstig zijn uit Android Market™

- 1 Tik op het Startscherm op .
- 2 Ga naar en tik op **Instellingen** > **Toepassingen**.
- 3 Schakel het selectievakje **Onbekende bronnen** in.

PlayNow™-service

U kunt de PlayNow™-service gebruiken om toepassingen, games en muziek te downloaden. De PlayNow™-service biedt gratis en betalende downloads aan.

- 💡 De PlayNow™-service is niet in alle landen beschikbaar.

Alvorens inhoud te downloaden

Controleer voordat u toepassingen of inhoud downloadt of u een internetverbinding hebt. Mogelijk moet er ook een geheugenkaart in de telefoon zijn geplaatst om inhoud, zoals muziek, beltonen en thema's te kunnen downloaden.

- ! Wanneer u inhoud naar uw telefoon downloadt, worden er mogelijk kosten in rekening gebracht voor de hoeveelheid gegevens die wordt overgebracht. Neem contact op met uw operator voor informatie over de kosten van gegevensoverdracht in uw land.

PlayNow™ starten

- 1 Tik vanuit de Startscherm op .
- 2 Ga naar en tik op .

Betalingsopties

U kunt op één manier betalen voor applicaties en andere content die u aanschaft met de PlayNow™-service:

- **Wap Billing** – betalen via uw mobiele internetverbinding wanneer u zich in uw thuisland bevindt. U hoeft zich niet te registreren als gebruiker om content te betalen met de WAP-factureringsmethode. De betaling wordt verwerkt via de factuur van uw mobiele telefoonprovider. Nadat de aankoop is gevalideerd, kunt u de content downloaden.
- ! De betalingsopties zijn niet altijd beschikbaar in alle landen of bij alle serviceproviders.

Downloaden vanuit de PlayNow™-service

Download verschillende content vanuit de PlayNow™-service, rechtstreeks naar uw telefoon. Kies uit verschillende applicaties, games, muziek, ringtones en andere content.

Een PlayNow-item downloaden naar uw telefoon

- 1 Tik op het Startscherm op .
- 2 Ga naar en tik op **Store**.
- 3 Zoek een item dat u wilt downloaden door te bladeren door categorieën of via de zoekfunctie.
- 4 Tik op het item om de details ervan weer te geven.
- 5 Klik op Nu kopen om het aankoopproces te starten. Nadat de aankoop is gevalideerd, kunt u de content downloaden.

Alle zaken op orde

Agenda

De telefoon bevat een agenda waarmee u uw tijdsplanning kunt beheren. Als u een Sony Ericsson-account of een Google™-account hebt, kunt u de telefoonagenda ook synchroniseren met de webagenda. Zie *Synchroniseren* op pagina 58.

De kalenderweergave instellen

- 1 Tik op het Startscherm op , ga naar **Agenda** en tik hierop.
- 2 Druk op  en selecteer een optie.

Meerdere kalenders weergeven

- 1 Tik op het Startscherm op , ga naar **Agenda** en tik hierop.
- 2 Druk op  en tik op **Meer > Mijn agenda's**.
- 3 Selecteer de kalenders die u wilt weergeven.



Een kalenderevent maken

- 1 Tik op het Startscherm op  en vervolgens op **Agenda**.
 - 2 Druk op  en tik op **Nieuwe afspraak**.
 - 3 Voer de naam, tijd, locatie en beschrijving voor de event in.
 - 4 Selecteer indien gewenst een andere optie onder **Herhaling**.
 - 5 Selecteer een herinnering voor de event. Als u een nieuwe herinnering voor de event wilt toevoegen, tikt u op .
 - 6 Tik op **Opslaan**.
-  Wanneer de tijd van de afspraak nadert, wordt op de telefoon ter herinnering een kort geluid afgespeeld. Verder wordt  weergegeven in de statusbalk.

Een kalenderevent weergeven

- 1 Tik op het Startscherm op  en vervolgens op **Agenda**.
- 2 Tik op de event die u wilt weergeven.

De kalenderinstellingen wijzigen

- 1 Tik op het Startscherm op  en vervolgens op **Agenda**.
- 2 Druk op  en tik op **Meer > Instellingen**.
- 3 Tik op een instelling die u wilt wijzigen om deze te openen en bewerk de instelling naar wens.

Synchroniseren

U kunt contacten, e-mail, kalenderevents en andere informatie synchroniseren met uw telefoon vanuit meerdere e-mailaccounts, synchronisatieservices en andere typen accounts, afhankelijk van de applicaties die zijn geïnstalleerd op uw telefoon. Uw telefoon synchroniseren met andere informatiebronnen is een eenvoudige en praktische manier om up-to-date te blijven.

U kunt het volgende doen:

- uw Gmail™, Google Agenda™ en Google™-contacten bereiken.
- uw zakelijke e-mail, contacten en agenda bereiken.
- uw telefoon synchroniseren met een internetserver via SyncML™.
- uw contacten synchroniseren, opslaan en beheren op de Sony Ericsson-website en deze downloaden naar een nieuwe telefoon of naar verschillende telefoons met Sony Ericsson Sync.

 Maak back-ups van alles wat u wilt opslaan voordat u uw telefoon synchroniseert.

Google Sync™ synchronisatieservice

U kunt de Google Sync™ synchronisatieservice gebruiken om uw telefoon met uw Gmail™, Google Calendar™ en Google™-contacten te synchroniseren.

 Als u wilt synchroniseren met uw Google™-account, moet het account op de telefoon worden ingesteld. Zie *Een Google™-account instellen op de telefoon voor synchronisatie* op pagina 58.

Een Google™-account instellen op de telefoon voor synchronisatie

- 1 Tik vanuit uw Startscherm op .
- 2 Tik op **Instellingen > Accounts en synchronisatie**.
- 3 Zorg ervoor dat het selectievakje **Auto-synchronisatie** is aangevinkt.
- 4 Tik op **Account toevoegen > Google**.
- 5 Voer de stappen in de registratiewizard uit om een Google™-account te maken of meld u aan als u al een account hebt.
- 6 Tik op uw nieuwe Google™-account en tik op de items die u wilt synchroniseren.

Handmatig synchroniseren met uw Google™-account

- 1 Tik vanuit de Startscherm op .
- 2 Tik op **Instellingen > Accounts en synchronisatie**.
- 3 Tik op het Google™-account dat u wilt synchroniseren.
- 4 Druk op  en tik vervolgens op **Nu synchroniseren**.

Een Google™-account van de telefoon verwijderen

- 1 Tik vanuit de Startscherm op .
- 2 Tik op **Instellingen > Accounts en synchronisatie**.
- 3 Tik op het Google™-account dat u uit de accountlijst wilt verwijderen.
- 4 Tik op **Account verwijderen**.
- 5 Tik opnieuw op **Account verwijderen** uw keuze te bevestigen.

 U kunt al uw Google™-accounts uit de accountlijst verwijderen, met uitzondering van de eerste. U moet uw telefoon resetten om het eerste account te verwijderen. Zie *De telefoon resetten* op pagina 113.

Uw zakelijke e-mail, kalender en contacten synchroniseren

Open uw zakelijke e-mailberichten, afspraken en contacten rechtstreeks van uw telefoon. Bekijk en beheer deze net zo makkelijk als vanaf een computer. Na de installatie kunt u uw informatie vinden in de applicaties **E-mail**, **Kalender** en **Contacten**.

 Als u de hierboven beschreven functies wilt openen, moet u uw zakelijke informatie opslaan op een Microsoft® Exchange-server.

Zakelijke e-mail, kalender en contacten instellen op de telefoon

- 1 Tik op het Startscherm op .
- 2 Tik op **Instellingen > Accounts en synchronisatie**.
- 3 Controleer of het selectievakje **Auto-synchronisatie** is ingeschakeld.
- 4 Tik op **Account toevoegen > Exchange Active Sync**.
- 5 Voer uw zakelijke e-mailadres en wachtwoord in.
- 6 Tik op **Vlgnde**.
- 7 Volg de stappen voor configuratie van uw account en selecteer de gegevenstypen die u wilt synchroniseren met de telefoon, zoals contacten en de agenda. Als de instellingen voor het zakelijke account niet automatisch kunnen worden gevonden, voltooit u de instelling handmatig. Neem contact op met de beheerder van uw bedrijfsnetwerk als u meer informatie nodig hebt.
- 8 Wanneer de instelling is voltooid, voert u een naam in voor dit zakelijke account, zodat het gemakkelijk kan worden geïdentificeerd. Tik vervolgens op **Gereed**.
- 9 Activeer de apparaatbeheerfunctie indien hierom wordt gevraagd om bepaalde beveiligingsfuncties op de telefoon te laten beheren vanaf de bedrijfsserver. Apparaatbeheerfuncties voor uw telefoon zijn normaal gesproken applicaties voor e-mail, kalender of overige zaken die u wilt machtigen voor het implementeren van beveiligingsbeleid op de telefoon wanneer u verbinding maakt met bedrijfservices waarvoor deze machtiging vereist is.

De instelling van bedrijfse-mail, agenda en contacten bewerken

- 1 Tik vanuit uw Startscherm op .
- 2 Tik op **Instellingen > Accounts en synchronisatie** en selecteer uw bedrijfsaccount.
- 3 Tik op **Accountinstellingen**.
- 4 De instellingen wijzigen zodat ze voldoen aan uw behoeften. U kunt bijvoorbeeld beslissen:
 - hoe vaak de telefoon op nieuwe e-mailberichten moeten controleren.
 - om uw bedrijfsagenda en -contacten naar uw telefoon te downloaden.
 - serverinstellingen in **Instellingen inkomende e-mail**.

Een synchronisatie-interval instellen voor een bedrijfsaccount

- 1 Tik op het Startscherm op .
- 2 Tik op **Instellingen > Accounts en synchronisatie** en selecteer uw bedrijfsaccount.
- 3 Tik op **Accountinstellingen**.
- 4 Tik op **Controlefrequentie inbox** en selecteer een intervaloptie.

Een bedrijfsaccount van de telefoon verwijderen

- 1 Tik vanuit uw Startscherm op .
- 2 Tik op **Instellingen > Accounts en synchronisatie** en tik vervolgens op uw bedrijfsaccount.
- 3 Tik op **Account verwijderen**.
- 4 Tik opnieuw op **Account verwijderen** uw keuze te bevestigen.

Uw contacten en kalender synchroniseren en opslaan



Gebruik Sony Ericsson Sync om uw contacten met een Sony Ericsson-webpagina te synchroniseren op www.sonyericsson.com/user.

Op deze manier worden uw contacten op één plaats opgeslagen en kunt u ze gemakkelijk overbrengen naar andere telefoons. En u hebt altijd een back-up online. U moet een Sony Ericsson-account hebben om deze methode te laten werken.

Een Sony Ericsson-account instellen op de telefoon

- 1 Tik op het Startscherm op .
- 2 Tik op **Instellingen > Accounts en synchronisatie**.
- 3 Controleer of het selectievakje **Auto-synchronisatie** is ingeschakeld.
- 4 Tik op **Account toevoegen > Sony Ericsson Sync**.
- 5 Log in als u al een Sony Ericsson-account hebt of registreer u en volg de instructies in de registratiewizard op om een account te maken.
- 6 Tik op **Synchronisatie-interval** en selecteer hoe vaak u de telefoon automatisch wilt laten synchroniseren.
- 7 Tik op **Gereed**.

Handmatig synchroniseren met Sony Ericsson Sync

- 1 Tik vanuit uw Startscherm op .
- 2 Tik op **Instellingen > Accounts en synchronisatie** en tik op uw Sony Ericsson-account.
- 3 Druk op  en tik vervolgens op **Nu synchroniseren**.

Uw Sony Ericsson-account bewerken

- 1 Tik vanuit uw Startscherm op .
- 2 Tik op **Instellingen > Accounts en synchronisatie** en tik op uw Sony Ericsson-account.
- 3 Schakel de selectievakjes voor de synchronisatie-items die u wilt synchroniseren in of uit.
- 4 Als u uw accountinstellingen moet wijzigen, tikt u op **Accountinstellingen**, bewerkt u de gewenste informatie en tikt u op **Gereed**.

Een synchronisatie-interval instellen

- 1 Tik vanuit uw Startscherm op .
- 2 Tik op **Instellingen > Accounts en synchronisatie** en tik op uw Sony Ericsson-account.
- 3 Tik op **Accountinstellingen**.
- 4 Tik op **Synchronisatie-interval** en selecteer de gewenste intervaloptie.

Een Sony Ericsson-account verwijderen op uw telefoon

- 1 Tik vanuit uw Startscherm op .
 - 2 Tik op **Instellingen > Accounts en synchronisatie** en tik op uw Sony Ericsson-account.
 - 3 Tik op **Account verwijderen**.
 - 4 Tik opnieuw op **Account verwijderen** uw keuze te bevestigen.
- ! Het account wordt van uw telefoon verwijderd, maar bestaat nog op de Sony Ericsson-server. U kunt uw accountgegevens gebruiken om u aan te melden bij de Sony Ericsson-website op www.sonyericsson.com/user.

Verbinding maken met draadloze netwerken

U hebt vanaf uw telefoon toegang tot internet met behulp van de Wi-Fi™-technologie. Op deze manier kunt u op internet surfen en goedkoper bellen en gegevens overbrengen.

Als uw bedrijf of organisatie over een VPN (Virtual Private Network) beschikt, kunt u verbinding met dit netwerk maken met uw telefoon. Op deze manier hebt u bijvoorbeeld toegang tot intranetten en andere interne services in uw bedrijf.

Wi-Fi™

Met de Wi-Fi™-technologie hebt u draadloze internettoegang via uw telefoon. Als u via een Wi-Fi™-verbinding toegang wilt krijgen tot internet, moet u eerst zoeken naar een beschikbaar Wi-Fi™-netwerk en verbinding maken met dit netwerk. De signaalsterkte van het Wi-Fi™-netwerk kan verschillen, afhankelijk van de locatie van de telefoon. U kunt de signaalsterkte mogelijk verbeteren door uw afstand tot het Wi-Fi™-toegangspunt te verkleinen.

Voordat u Wi-Fi™ gaat gebruiken

Als u met behulp van een Wi-Fi™-verbinding wilt surfen, moet u een beschikbaar Wi-Fi™-netwerk zoeken en hiermee verbinding maken, en daarna de internetbrowser openen. De signaalsterkte van het Wi-Fi™-netwerk kan verschillen, afhankelijk van de locatie van de telefoon. Verbeter de signaalsterkte door uw afstand tot het Wi-Fi™-toegangspunt te verkleinen.

Wi-Fi™ inschakelen

- 1 Tik vanuit de Startscherm op .
- 2 Zoek de volgende opties en tik erop: **Instellingen > Draadloos en netwerken**.
- 3 Schakel het selectievakje **Wi-Fi** in. Op de telefoon wordt gescand naar beschikbare Wi-Fi™-netwerken.

! Het kan enkele seconden duren voordat Wi-Fi™ is ingeschakeld.

Verbinding maken met een Wi-Fi™-netwerk

- 1 Tik vanuit de Startscherm op .
 - 2 Zoek de volgende opties en tik erop: **Instellingen > Draadloos en netwerken > Wi-Fi-instellingen**.
 - 3 Beschikbare Wi-Fi™-netwerken worden weergegeven onder **Wi-Fi-netwerken**. De beschikbare netwerken kunnen open of beveiligd zijn. Open netwerken worden aangeduid met  en beveiligde netwerken worden aangeduid met  naast de naam van het Wi-Fi™-netwerk.
 - 4 Tik op een Wi-Fi™-netwerk om verbinding met het netwerk te maken. Als u verbinding probeert te maken met een beveiligd Wi-Fi™-netwerk, wordt u gevraagd een wachtwoord in te voeren.  wordt in de statusbalk weergegeven als u verbinding hebt gemaakt.
- ! Wi-Fi™-netwerken waarmee u verbinding hebt gemaakt, worden onthouden door de telefoon. De volgende keer dat u zich binnen het bereik van een Wi-Fi™-netwerk bevindt waarmee u eerder verbinding hebt gemaakt, maakt de telefoon automatisch verbinding met dit netwerk.
- 💡 Op bepaalde locaties moet u zich voor open Wi-Fi™-netwerken mogelijk aanmelden op een webpagina voordat u toegang tot het netwerk krijgt. Neem contact op met de beheerder van het Wi-Fi™-netwerk voor meer informatie.

Verbinding maken met een ander Wi-Fi™-netwerk

- 1 Tik vanuit de Startscherm op .
- 2 Zoek de volgende opties en tik erop: **Instellingen** > **Draadloos en netwerken** > **Wi-Fi-instellingen**. Gedetecteerde Wi-Fi™-netwerken worden weergegeven in de sectie **Wi-Fi-netwerken**.
- 3 Tik op een ander Wi-Fi™-netwerk om hiermee verbinding te maken.

Wi-Fi™-netwerkstatus

Wanneer u bent verbonden met een Wi-Fi™-netwerk of wanneer er Wi-Fi™-netwerken beschikbaar zijn in uw omgeving, is het mogelijk de status van deze Wi-Fi™-netwerken te bekijken. U kunt op de telefoon instellen dat u een melding ontvangt wanneer een open Wi-Fi™-netwerk wordt gedetecteerd.

Wi-Fi®-netwerkmeldingen inschakelen

- 1 Schakel Wi-Fi® in als dat nog niet het geval was.
- 2 Tik op het Startscherm op .
- 3 Ga naar en tik op **Instellingen** > **Draadloos en netwerken** > **Wi-Fi-instellingen**.
- 4 Schakel het selectievakje **Netwerkmelding** in.

Handmatig scannen naar Wi-Fi™-netwerken

- 1 Tik vanuit de Startscherm op .
- 2 Zoek de volgende opties en tik erop: **Instellingen** > **Draadloos en netwerken** > **Wi-Fi-instellingen**.
- 3 Druk op .
- 4 Tik op **Scannen** . Op de telefoon wordt gescand naar Wi-Fi™-netwerken. De gevonden netwerken worden weergegeven in de sectie **Wi-Fi-netwerken**.
- 5 Tik op een Wi-Fi™-netwerk om hiermee verbinding te maken.

Geavanceerde Wi-Fi™-instellingen

Voordat u handmatig een Wi-Fi™-netwerk toevoegt, moet u de Wi-Fi™-instelling in uw telefoon inschakelen.

Een Wi-Fi™-netwerk handmatig toevoegen

- 1 Tik vanuit de Startscherm op .
 - 2 Zoek de volgende opties en tik erop: **Instellingen** > **Draadloos en netwerken** > **Wi-Fi-instellingen**.
 - 3 Tik op **Wi-Fi-netwerk toevoegen**.
 - 4 Voer de **SSID van netwerk** voor het netwerk in.
 - 5 Tik op het veld **Beveiliging** om een beveiligingstype te selecteren.
 - 6 Voer een wachtwoord in als dat vereist is.
 - 7 Tik op **Opslaan**.
- ! Neem contact op met de beheerder van het Wi-Fi™-netwerk om de **SSID van netwerk**-naam en de waarde voor **Draadloos wachtwoord** te verkrijgen.

Gedetailleerde informatie weergeven over een Wi-Fi™-netwerk waarmee verbinding is gemaakt

- 1 Tik vanuit de Startscherm op .
- 2 Zoek de volgende opties en tik erop: **Instellingen** > **Draadloos en netwerken** > **Wi-Fi-instellingen**.
- 3 Tik op het Wi-Fi™-netwerk waarmee u momenteel bent verbonden. Er wordt gedetailleerde netwerkinformatie weergegeven.

Wi-Fi®-slaapbeleid

Door een Wi-Fi®-slaapbeleid toe te voegen, kunt u opgeven wanneer er moet worden geschakeld van Wi-Fi naar mobiele gegevens.

- ! Als u niet bent verbonden met een Wi-Fi®-netwerk, wordt op de telefoon een mobiele dataverbinding gebruikt voor internettoegang (indien u een mobiele dataverbinding hebt ingesteld en ingeschakeld op de telefoon).





Beleid voor de Wi-Fi™-slaapstand toevoegen

- 1 Tik vanuit de Startscherm op .
- 2 Zoek de volgende opties en tik erop: **Instellingen** > **Draadloos en netwerken** > **Wi-Fi-instellingen**.
- 3 Druk op .
- 4 Tik op **Geavanceerd** .
- 5 Tik op **Wi-Fi-slaapbeleid**.
- 6 Selecteer een waarde voor **Wi-Fi-slaapbeleid** die moet worden gebruikt.

Een statisch IP-adres gebruiken

U kunt de telefoon zo instellen dat deze verbinding maakt met een Wi-Fi™-netwerk via een statisch IP-adres.

Een statisch IP-adres instellen

- 1 Tik vanuit de Startscherm op .
- 2 Zoek de volgende opties en tik erop: **Instellingen** > **Draadloos en netwerken** > **Wi-Fi-instellingen**.
- 3 Druk op .
- 4 Tik op **Geavanceerd** .
- 5 Schakel het selectievakje **Statisch IP-adres gebruiken** in.
- 6 Tik op de items en voer de vereiste gegevens voor uw Wi-Fi™-netwerk in:
 - **IP-adres**
 - **Gateway**
 - **Netmasker**
 - **DNS 1**
 - **DNS 2**
- 7 Druk op  en tik op **Opslaan** .

Aangesloten apparaten

Mediabestanden op uw telefoon delen met andere apparatuur via een gedeelde Wi-Fi®-verbinding. Wanneer uw telefoon met uw thuisnetwerk is verbonden via Wi-Fi® en **Aangesloten apparaten** is ingeschakeld, kunnen andere client-apparaten die met hetzelfde thuisnetwerk zijn verbonden afbeeldingen die op uw telefoon zijn opgeslagen openen, bekijken en afspelen. Een client-apparaat kan bijvoorbeeld een computer zijn met client-software, een camera, een tv of een PlayStation®3. Alle apparaten moeten DLNA™ (Digital Living Network Alliance)-gecertificeerd zijn.

Aangesloten apparaten gebruiken

- 1 Uw telefoon verbinden met een Wi-Fi®-netwerk.
 - 2 Tik vanaf uw Startscherm op  en zoek en tik op **Aangesloten apparaten**.
 - 3 Tik op **Servernaam wijzigen** en bewerk uw telefoonnaam indien nodig. Deze naam verschijnt later op uw client-appara(a)t(en) om uw telefoon te identificeren.
 - 4 Schakel het selectievakje **Mediaserver** in.  wordt in de statusbalk weergegeven. Uw telefoon kan nu als mediaserver functioneren.
 - 5 Verbind uw computer of andere client-apparaten met hetzelfde Wi-Fi®-netwerk.
 - 6 Activeer de client-software die op uw computer is geïnstalleerd. Zoek en selecteer uw telefoon als de server.
 - 7 Er verschijnt een melding in de statusbalk van de telefoon. Tik erop en stel de toegangsrechten in.
 - 8 Uw telefooncontent overbrengen naar client-apparaten en weergeven. Het kan enkele minuten duren om alle content op de client-apparaten weer te geven als er veel foto- of muziekbestanden op de telefoon zijn opgeslagen.
 - 9 Druk om de **Aangesloten apparaten** te minimaliseren op . **Aangesloten apparaten** blijft op de achtergrond actief.
 - 10 Ga naar de weergave **Aangesloten apparaten** op de telefoon en schakel het selectievakje **Mediaserver** uit om de verbinding met de server te verbreken.
- ! De bovenstaande instructies kunnen verschillen afhankelijk van de client-apparaten. Raadpleeg ook de gebruikershandleiding op uw client-apparaat. Als het apparaat geen verbinding kan maken, controleert u of uw thuisnetwerk werkt.

De naam van een client-apparaat wijzigen

- 1 Tik vanaf uw Startscherm op  en zoek en tik op **Aangesloten apparaten**.
- 2 Tik op **Lijst met clientapparaten**.
- 3 Selecteer het client-apparaat dat met uw telefoon is verbonden en selecteer vervolgens **Naam wijzigen**.
- 4 Voer een nieuwe naam voor het client-apparaat in.

Het toegangsniveau van een client-apparaat wijzigen

- 1 Tik vanaf het Startscherm op  en zoek en tik op **Aangesloten apparaten**.
- 2 Tik op **Lijst met clientapparaten** en selecteer het client-apparaat dat met uw telefoon is verbonden.
- 3 Tik op **Toegangsniveau wijzigen** en selecteer een optie.

Meer informatie krijgen over Aangesloten apparaten

- Tik in **Aangesloten apparaten** op **Info** om informatie te krijgen over meldingspictogrammen in de statusbalk.

De mobiele gegevensverbinding van uw telefoon delen

U kunt de mobiele gegevensverbinding van uw telefoon delen met één computer via een USB-kabel. Dit proces heet USB tethering- tethering. U kunt ook de gegevensverbinding van uw telefoon delen met tot acht apparaten tegelijkertijd door van uw telefoon een draagbare Wi-Fi® -hotspot te maken.

Wanneer uw telefoon de gegevensverbinding deelt, kunnen de volgende pictogrammen in de statusbalk of in het meldingsvenster verschijnen:



USB-tethering is actief



Draagbare Wi-Fi®-hotspot is actief



Zowel USB-tethering als de draagbare hotspot is actief

De gegevensverbinding van uw telefoon delen via een USB-kabel

- 1 Gebruik de USB-kabel die bij uw telefoon is geleverd om uw telefoon op een computer aan te sluiten.
 - 2 Tik vanuit uw Startscherm op .
 - 3 Zoek de volgende opties en tik erop: **Instellingen > Draadloos en netwerken > Tethering en draagbare hotspot.**
 - 4 Schakel het selectievakje **USB-tethering** in. De telefoon begint zijn gegevensverbinding via het mobiele netwerk met de computer te delen via de USB-verbinding. Een actieve melding verschijnt in de statusbalk en het meldingsvenster.
 - 5 Vink het selectievakje **USB-tethering** uit of koppel de USB-kabel los om te stoppen met het delen van uw gegevensverbinding.
-  U kunt de gegevensverbinding van uw telefoon niet tegelijkertijd met een SD-kaart via een USB-kabel delen. Als u uw USB-verbinding gebruikt om uw SD-kaart toegankelijk te maken voor uw computer, moet u de deze verbinding eerst deactiveren voordat u de gegevensverbinding van uw telefoon kunt delen. Zie *Uw telefoon aansluiten op een computer* op pagina 97.
-  U moet uw computer mogelijk voorbereiden op het tot stand brengen van een netwerkverbinding via een USB-kabel. Ga naar android.com/tether voor de meest recent informatie over welke besturingssystemen USB-tethering ondersteunen en hoe u ze configureert.

De gegevensverbinding van uw telefoon delen als een draagbare Wi-Fi®-hotspot

- 1 Tik vanuit de Startscherm op .
- 2 Zoek de volgende opties en tik erop: **Instellingen > Draadloos en netwerken > Tethering en draagbare hotspot.**
- 3 Schakel het selectievakje **Draagb. Wi-Fi-hotspot** in. De telefoon begint zijn Wi-Fi®-netwerknamen (SSID) uit te zenden. U kunt dit netwerk nu verbinden met maximaal 8 computers of andere apparaten.
- 4 Vink het selectievakje **Draagb. Wi-Fi-hotspot** uit wanneer u wilt stoppen met het delen van uw gegevensverbinding via Wi-Fi®.

Uw draagbare hotspot een nieuwe naam geven of beveiligen

- 1 Tik vanuit de Startscherm op .
- 2 Zoek de volgende opties en tik erop: **Instellingen > Draadloos en netwerken > Tethering en draagbare hotspot.**
- 3 Zorg ervoor dat het selectievakje **Draagb. Wi-Fi-hotspot** is aangevinkt.
- 4 Tik op **Instellingen voor draagbare Wi-Fi-hotspot > Wi-Fi-hotspot configureren.**
- 5 Voer de **SSID van netwerk** voor het netwerk in.
- 6 Tik op het veld **Beveiliging** om een beveiligingstype te selecteren.
- 7 Voer een wachtwoord in als dat vereist is.
- 8 Tik op **Opslaan**.

VPN's (Virtual Private Network)

Gebruik uw telefoon om verbinding te maken met VPN's, waarmee u van buitenaf toegang kunt krijgen tot bronnen binnen een beveiligd lokaal netwerk. VPN-verbindingen worden bijvoorbeeld vaak gebruikt door organisaties en onderwijsinstellingen voor gebruikers die toegang moeten krijgen tot intranetten en andere interne services terwijl ze zich buiten het interne netwerk bevinden, zoals vertegenwoordigers van een bedrijf die op reis zijn.

VPN-verbindingen kunnen op veel verschillende manieren tot stand worden gebracht, afhankelijk van het netwerk. Voor bepaalde netwerken moet u mogelijk een beveiligingscertificaat overbrengen naar uw telefoon om het daar te installeren. Zie *Uw telefoon aansluiten op een computer* op pagina 97 voor meer informatie over het overbrengen van content naar uw telefoon. Als u meer gedetailleerde informatie wilt hebben over het tot stand brengen van een verbinding met uw VPN, neemt u contact op met de netwerkbeheerder van uw bedrijf of organisatie.

Een VPN (Virtual Private Network) toevoegen

- 1 Tik vanuit de Startscherm op .
- 2 Zoek de volgende opties en tik erop: **Instellingen** > **Draadloos en netwerken** > **VPN-instellingen**.
- 3 Tik op **VPN toevoegen**.
- 4 Selecteer het type VPN dat u wilt toevoegen.
- 5 Voer uw VPN-instellingen in.
- 6 Druk op  en tik op **Opslaan**.

Verbinding maken met een VPN (Virtual Private Network)

- 1 Tik vanuit de Startscherm op .
- 2 Zoek de volgende opties en tik erop: **Instellingen** > **Draadloos en netwerken** > **VPN-instellingen**.
- 3 Tik in de lijst met beschikbare netwerken op het VPN waarmee u verbinding wilt maken.
- 4 Voer de vereiste gegevens in.
- 5 Tik op **Verbinden**.

De verbinding verbreken met een VPN (Virtual Private Network)

- 1 Sleep de statusbalk omlaag.
- 2 Tik op de melding voor de VPN-verbinding om deze uit te schakelen.

Webbrowser







Gebruik uw webbrowser om webpagina's weer te geven en op de pagina's te navigeren, om pagina's toe te voegen als bladwijzers of om snelkoppelingen te maken vanuit het startscherm. U kunt meerdere browservensters tegelijk openen en de zoomfunctie gebruiken wanneer u op een pagina navigeert.

De webbrowser openen

- 1 Tik vanuit de Startscherm op .
- 2 Ga naar **Browser**  en tik erop.

Werkbalk

De werkbalkopties vereenvoudigen het surfen:

-  Een nieuw browservenster openen
-  Een bladwijzer toevoegen, openen of bewerken. Uw meest bezochte webpagina's weergeven of webpagina's uit de browsergeschiedenis openen
-  Open vensters weergeven
-  De huidige webpagina vernieuwen
-  Eén pagina vooruit gaan in de browsergeschiedenis
-  Een menu openen om meer opties weer te geven

De werkbalk openen

- Druk vanuit de browser op .

Surfen op internet

Zoek- en adresbalk

Gebruik de zoek- en adresbalk om op het internet te surfen:



- 1 De downloadvoortgang van de huidige webpagina bekijken
- 2 Een zoekwoord invoeren om een webpagina te zoeken of voer het adres van een webpagina in om een webpagina te laden
- 3 Het downloaden van de huidige webpagina annuleren

- 💡 Wanneer een pagina is gedownload, kunt u er een favoriet van maken door op het favorietenpictogram  te tikken naast de zoek- en adresbalk.



Naar een webpagina gaan

- 1 Tik in uw browser op het tekstveld in de zoek- en adresbalk om het toetsenblok te activeren.
- 2 Voer een webadres in.
- 3 Tik op .

Een webpagina zoeken

- 1 Tik op het zoek- en adrestekstveld om het toetsenblok te activeren.
- 2 Voer een zoekwoord in.
- 3 Tik op .

De webbrowsert afsluiten

- Druk tijdens het surfen op .
-  Wanneer u de browser weer opent, wordt de laatste weergave vóór het afsluiten in de browser hersteld, dus met hetzelfde aantal vensters, dezelfde positie en hetzelfde zoomniveau.

Navigeren door webpagina's

Een link selecteren



- Als u een link op een webpagina wilt selecteren, tikt u erop. De geselecteerde link wordt oranje gemarkeerd en de webpagina wordt geladen wanneer u uw vinger weer van de link haalt.
-  Als u per ongeluk een link selecteert voordat u uw vinger weghaalt, kunt u de selectie ervan opheffen door uw vinger weg te slepen totdat de link niet langer gemarkeerd is.

Naar de vorige pagina gaan tijdens het surfen

- Druk op .

In- of uitzoomen op een webpagina

Gebruik een van de volgende methoden om in of uit te zoomen op een webpagina:

- Raak een gebied op de pagina met twee vingers tegelijkertijd aan en breng ze samen om uit te zoomen of spreid ze uit elkaar om in te zoomen.
- Schuif uw vinger over het scherm om het zoombesturingselement weer te geven. Tik op het pictogram  om in te zoomen of tik op  om uit te zoomen.
- Dubbeltik om in te zoomen op de webpagina en dubbeltik opnieuw om uit te zoomen.

De huidige webpagina opnieuw laden

- 1 Druk op .
- 2 Tik op **Vernieuwen**

Een snelkoppeling voor een webpagina toevoegen aan uw startscherm

- 1 Druk wanneer u een webpagina weergeeft op .
- 2 Tik op **Bladwijzers > Toev..**
- 3 Indien gewenst kunt u de naam en het webadres bewerken. Tik op **OK**.
- 4 Tik op de favoriet en houd deze ingedrukt om een menu te openen.
- 5 Tik op **Snelk. nr startpagina toev..**

Een koppeling naar de huidige webpagina delen

- 1 Druk tijdens het surfen op .
- 2 Tik op **Meer > Pagina delen**.
- 3 Selecteer een beschikbare overdrachtsmethode en volg de instructies op het scherm.

Bladwijzers beheren

Met bladwijzers kunt u uw favoriete en veelbezochte webpagina's snel openen. Afhankelijk van uw netwerkoperator zijn er mogelijk bepaalde bladwijzers vooraf geïnstalleerd op de telefoon.

Een webpagina als bladwijzer opslaan

- 1 Druk wanneer u een webpagina weergeeft op .
- 2 Tik op **Bladwijzers > Toev..**
- 3 Indien gewenst kunt u de naam en het webadres bewerken.
- 4 Als u klaar bent, tikt u op **OK**.



Om een webpagina snel als favoriet in te stellen, kunt u ook op het pictogram  tikken rechts van het zoek- en adresveld.

Een bladwijzer openen

- 1 Druk vanuit het scherm **Browser** op .
- 2 Tik op **Bladwijzers**.
- 3 Tik op de bladwijzer die u wilt openen.

Een bladwijzer bewerken

- 1 Druk vanuit het scherm **Browser** op .
- 2 Tik op **Bladwijzers**.
- 3 Raak een favoriet aan en houd deze ingedrukt om een menu te openen.
- 4 Tik op **Bladwijzer bewerken**.
- 5 Bewerk de naam en het webadres naar wens.
- 6 Tik op **OK**.

Een favoriet verwijderen

- 1 Druk vanuit het scherm **Browser** op .
- 2 Tik op **Bladwijzers**.
- 3 Raak een favoriet aan en houd deze ingedrukt om een menu te openen.
- 4 Tik op **Bladwijzer verwijderen** om de geselecteerde bladwijzer te verwijderen.

Een eerder bezochte webpagina als bladwijzer opslaan

- 1 Druk vanuit het scherm **Browser** op .
- 2 Tik op **Bladwijzers**.
- 3 Tik op het tabblad **Geschiedenis** of het tabblad **Meest bezocht** om een lijst met eerder bezochte pagina's te bekijken.
- 4 Tik op het pictogram  rechts van de webpagina die als favoriet wilt toevoegen.

Tekst en afbeeldingen beheren

Tekst op een webpagina zoeken

- 1 Druk wanneer u een webpagina weergeeft op .
- 2 Tik op **Meer > Zoeken op pagina**.
- 3 Voer uw zoektekst in. Overeenkomende tekens worden groen gemarkeerd.
- 4 Tik op de pijl-links of de pijl-rechts om naar het vorige of volgende overeenkomende item te gaan.
- 5 Tik op  om de zoekbalk te sluiten.

Tekst op een webpagina kopiëren

- 1 Zoek de tekst die u wilt kopiëren.
- 2 Druk op .
- 3 Tik op **Meer > Tekst selecteren**.
- 4 Plaats uw vinger aan het begin van de tekst die u wilt selecteren en sleep uw vinger naar het gewenste eindpunt. De geselecteerde tekst wordt roze gemarkeerd.
- 5 Tik op de geselecteerde tekst om deze te kopiëren.
- 6 Als u tekst in een e-mail, SMS-bericht of MMS-bericht wilt plakken, raakt u het tekstveld in de toepasselijke applicatie aan, houdt u het veld vast en tikt u op **Plakken** in het menu dat wordt weergegeven.

Een afbeelding opslaan

- 1 Raak de gewenste afbeelding aan en houd deze vast tot een menu verschijnt.
- 2 Tik op **Afbeelding opslaan**.

Meerdere vensters

In de browser kunnen maximaal acht verschillende vensters tegelijk worden geopend. U kunt zich bijvoorbeeld aanmelden bij uw webmail in het ene venster en een nieuwssite openen in het andere. U kunt eenvoudig schakelen tussen de vensters.

Een nieuw browservenster openen

- 1 Druk vanuit het scherm **Browser** op .
- 2 Tik op **Nieuw venster**.

Een koppeling in een nieuw browservenster openen

- 1 Raak een koppeling aan tot een menu verschijnt.
- 2 Tik op **Openen in een nieuw venster**.

Schakelen tussen browservensters

- 1 Druk vanuit het scherm **Browser** op .
- 2 Tik op **Vensters** om een lijst met allen open vensters weer te geven.
- 3 Tik op het venster dat u wilt openen.

Downloaden van internet

U kunt toepassingen en inhoud downloaden wanneer u met de webbrowser van de telefoon op internet surft. Doorgaans hoeft u alleen maar een downloadlink aan te raken om het downloaden van het gewenste bestand te starten.

Uw gedownloade bestanden weergeven

- 1 Druk vanuit het scherm **Browser** op .
- 2 Tik op **Meer > Downloads**.

Een lopende download annuleren

- 1 Druk vanuit het scherm **Browser** op .
- 2 Tik op **Meer > Downloads**.
- 3 Markeer het selectievakje van het downloadbestand.
- 4 Tik op **Verwijderen**.

Browserinstellingen

De browserinstellingen wijzigen

- 1 Druk vanuit het scherm **Browser** op .
- 2 Tik op **Meer > Instellingen**.

Webpagina's automatisch aanpassen

De optie automatisch aanpassen maakt het eenvoudige om grote websites met tekst en afbeeldingen, zoals nieuwssites, te lezen. Als u bijvoorbeeld inzoomt op een webpagina wanneer automatisch aanpassen is ingeschakeld, wordt de tekst automatisch aan de grootte van het nieuwe scherm aangepast. Als automatisch aanpassen is uitgeschakeld, moet u mogelijk zijwaarts schuiven om een volledige zin te lezen.

Het formaat van de webpagina's automatisch aanpassen

- 1 Druk vanuit het scherm **Browser** op .
- 2 Tik op **Meer > Instellingen > Pagina's passend maken**.

Muziek

Haal alles uit uw muziekplayer. Beluister en orden muziek, audioboeken en podcasts die u vanaf een computer hebt overgebracht naar uw geheugenkaart, of die u hebt aangeschaft en gedownload vanuit online winkels.

- Installeer de applicatie Media Go™ op de computer en breng content over van en naar de geheugenkaart in de telefoon. Media Go™ kan worden gedownload van www.sonyericsson.com/support. Zie *Uw telefoon aansluiten op een computer* op pagina 97 voor meer informatie.

Mediabestanden naar uw geheugenkaart kopiëren

Kopieer al uw favoriete media-inhoud van uw computer naar uw telefoon en gebruik de volledige entertainmentfuncties van uw telefoon. Het is gemakkelijk om muziek, foto's, video's en andere bestanden over te brengen. Sluit uw telefoon op een computer aan met een USB-kabel en gebruik een van de volgende methoden:

- Gebruik een toepassing voor bestandsbeheer, bijvoorbeeld Windows Verkenner. Zie *Content tussen telefoon en computer slepen met behulp van een USB-kabel* op pagina 97
- Gebruik de Media Go™-computertoepassing. Zie *Media Go™* op pagina 99

Zie *Uw telefoon aansluiten op een computer* op pagina 97 voor meer algemene informatie over het verbinden van uw telefoon en het overdragen van bestanden.

De muziekplayer gebruiken

Audiocontent afspelen

- 1 Tik vanuit het Startscherm op . Als niet wordt weergegeven op het Startscherm, tikt u op , gaat u naar en tikt u hierop.
- 2 Tik op .
- 3 Tik op om op artiest door audio te bladeren. Tik op om op album te bladeren. Tik op om playlists te gebruiken. Tik op om door audio te bladeren op track.
- 4 Blader omhoog of omlaag en blader naar een track.
- 5 Tik op een track om deze af te spelen.

Overzicht van muziekplayer

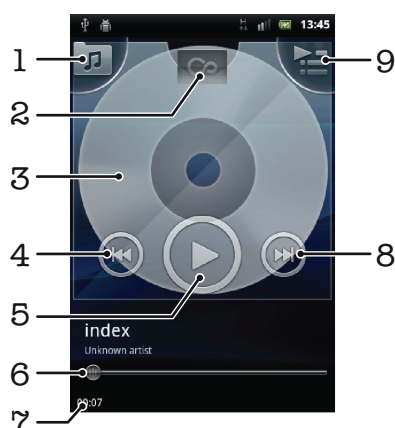

- 1 Blader door de muziek op uw geheugenkaart
- 2 Oneindig-knop: online zoeken naar verwant materiaal
- 3 Album art (indien beschikbaar)
- 4 Ga naar de vorige track in de actuele afspeellijst, of speel terug

5	Knop Afspelen/Onderbreken
6	Voortgangsindicator: vooruit- of terugspoelen door te slepen of te tikken
7	Verstreken tijd voor de huidige track
8	Ga naar de volgende track in de huidige afspeelwachtrij of spoel vooruit
9	Geef de huidige afspeelwachtrij weer

De track wijzigen

- Tik in de muziekplayer op  of .

Een track onderbreken

- Tik in de muziekplayer op .

Muziek vooruit- en terugspoelen

- Raak in de muziekplayer  of  aan en houd deze toets ingedrukt.

 U kunt ook de markering voor de voortgangsindicator naar links of rechts slepen.

Het audiovolume aanpassen

- Druk in de muziekplayer op de volumetoets.



Het geluid verbeteren met de equalizer

- 1 Druk in de muziekplayer op .
- 2 Tik op **Equalizer**.
- 3 Selecteer een muziekstijl.

De huidige afspeelwachtrij weergeven



- Tik in de muziekplayer op .

De muziekplayer minimaliseren

- Druk in de muziekspeler op  om het scherm te wijzigen of druk op  om naar het Start scherm te gaan. U kunt nu vrij andere toepassingen gebruiken terwijl de muziekspeler speelt op de achtergrond.

Terugkeren naar de muziekplayer wanneer muziek op de achtergrond wordt afgespeeld

- 1 Sleep de statusbalk omlaag om het meldingsvenster te openen.
- 2 Tik op de titel van de track om de muziekplayer te openen.



 Als u de muziekplayer onlangs hebt gebruikt, kunt u  ingedrukt houden en op  tikken om de player te openen.

Een track verwijderen

- 1 Raak wanneer u bladert door uw tracks in de bibliotheek van de muziekplayer een tracktitel aan en houd deze vast.
- 2 Tik op **Verwijd..**

 U kunt op deze manier ook albums verwijderen.

Eén of meer tracks tegelijkertijd verwijderen

- 1 Tik in de muziekplayer op .
- 2 Druk op .
- 3 Tik op **Diverse verwijderen**.
- 4 Tik op een of meer tracks die u wilt verwijderen.
- 5 Tik op **Verwijd..**

Een track delen

- 1 Raak wanneer u bladert door uw tracks in de bibliotheek van de muziekplayer een tracktitel aan en houd deze vast.
- 2 Tik op **Verz..**
- 3 Selecteer een beschikbare overdrachtsmethode en volg de instructies op het scherm.

 U kunt op deze manier ook albums en playlists delen.

 U kunt auteursrechtelijk beschermde items mogelijk niet kopiëren, verzenden of overbrengen.

Eén of meer tracks tegelijkertijd delen

- 1 Druk wanneer u bladert door uw tracks in de bibliotheek van de muziekplayer op .
- 2 Tik op **Meerdere verzenden.**
- 3 Tik op een of meer tracks die u wilt delen.
- 4 Tik op **Verz..**
- 5 Selecteer een beschikbare overdrachtsmethode en volg de instructies op het scherm.



 U kunt auteursrechtelijk beschermde items mogelijk niet kopiëren, verzenden of overbrengen.

Muziek in een willekeurige volgorde afspelen

U kunt tracks in afspeellijsten in willekeurige volgorde afspelen. Een afspeellijst kan bijvoorbeeld een afspeellijst zijn die u zelf hebt gemaakt, of de afspeellijst voor een album.

Tracks in een willekeurige volgorde afspelen

- 1 Tik in de muziekplayer op .
- 2 Tik op  en ga naar een album of tik op  en blader naar een afspeellijst.
- 3 Open het album of de afspeellijst door op de naam te tikken.
- 4 Tik op .



 U kunt ook tikken op  en alle tracks in de lijst in willekeurige volgorde plaatsen.

Playlists



De muziekplayer maakt **Slimme playlists** op het tabblad met playlists  in de bibliotheek van de muziekplayer. Er wordt ook een playlist (met de naam **Vaakst afgespeeld**) gemaakt met de meest afgespeelde nummers van de verschillende artiesten in uw audiobibliotheek. U kunt uw eigen playlists maken op basis van de muziek op uw geheugenkaart.

Bovendien kunt u playlists vanaf een computer naar de geheugenkaart kopiëren als u de Media Go™-applicatie op de computer hebt geïnstalleerd. Wanneer u de telefoon met een USB-kabel aansluit op en koppelt aan de computer, wordt uw geheugenkaart weergegeven in de applicatie Media Go™ op de computer. Zie *Uw telefoon aansluiten op een computer* op pagina 97 voor meer informatie.



Slimme playlists afspelen

- 1 Tik in de muziekplayer op .
- 2 Tik op .
- 3 Tik onder **Slimme playlists** op een playlist.
- 4 Tik op een track om deze af te spelen.

De meest afgespeelde nummers van een artiest afspelen

- 1 Tik in de muziekplayer op .
- 2 Tik op  en tik op een artiest.
- 3 Tik op **Toptracks**. Er worden maximaal tien tracks van de artiest weergegeven.
- 4 Tik op een track om deze af te spelen.



Uw eigen afspeellijst maken

- 1 Tik in de muziekplayer op .
- 2 Raak de naam van de artiest of de titel van het album of de track aan om een menu te openen en een artiest, album of track aan aan playlist toe te voegen.
- 3 Tik op **Toev. aan afspeellijst > Nieuwe playlist maken.**
- 4 Voer een naam voor de afspeellijst in en tik op **OK**. U hebt nu een playlist gemaakt en een artiest, een album of een track aan de playlist toegevoegd. Bekijk uw playlists door op  te tikken in de bibliotheek van de muziekplayer.

Tracks toevoegen aan een playlist

- 1 Wanneer u in de bibliotheek van de muziekplayer bladert, raakt u de naam van de artiest of de titel van het album of de track die u wilt toevoegen aan en houdt u deze ingedrukt.
- 2 Tik op **Toevoegen aan playlist.**
- 3 Tik op de naam van de playlist waaraan u de artiest, het album of de track wilt toevoegen. De artiest, het album of de track wordt aan de playlist toegevoegd.

Uw eigen playlists afspelen

- 1 Tik in de muziekplayer op .
- 2 Tik op .
- 3 Tik op een playlist.
- 4 Tik op een track om deze af te spelen.

Een nummer verwijderen uit een playlist

- 1 Houd in een playlist de titel van de track aangeraakt die u wilt verwijderen.
- 2 Tik op **Verwijderen uit playlist.**

Een playlist verwijderen

- 1 Tik in de muziekplayer op  en selecteer vervolgens **Afspeellijsten.**
- 2 Raak de playlist die u wilt verwijderen aan en houd deze vast.
- 3 Tik op **Verwijderen.**
- 4 Tik opnieuw op **Verwijderen** uw keuze te bevestigen.

TrackID™-technologie

Gebruik de TrackID™-muziekherkenningservice om een muziektrack te identificeren die in uw omgeving wordt afgespeeld. Leg een kort stukje van de track vast en binnen enkele seconden ziet u de info over artiest, titel en het album. U kunt bovendien tracks kopen die u met TrackID™ hebt geïdentificeerd. Gebruik de TrackID™-technologie in een rustige omgeving voor de beste resultaten. Zie *Ik kan geen internetservices gebruiken* op pagina 114 als u de applicatie niet kunt gebruiken.

- ! De TrackID™-applicatie en de TrackID™-service worden niet in alle landen/regio's en door alle netwerken en/of serviceproviders in alle gebieden ondersteund.

De toepassing TrackID™ openen

- 1 Tik vanuit de Startscherm op .
- 2 Ga naar **TrackID™**  en tik erop.

Informatie over een track zoeken

- 1 Houd de telefoon in de richting van de muziekbron wanneer de applicatie **TrackID™** is geopend.
- 2 Tik op **Opnemen**. De resultaten worden als trackinformatie weergegeven in het resultatenscherm.
- 3 Als u wilt terugkeren naar de startpagina van **TrackID™**, drukt u op .

Charts in TrackID™ weergeven

- 1 Wanneer de toepassing **TrackID™** open is, tikt u op het tabblad **Hitlijsten**. Wanneer u voor de eerste keer een chart weergeeft, is dit op uw eigen regio ingesteld.
- 2 Tik om charts met de populairste zoekopdrachten in andere regio's te zien op  > **Regio's**.
- 3 Selecteer een land of regio.

De resultaten van de TrackID™-technologie gebruiken

Er wordt trackinformatie weergegeven nadat een track is herkend met een TrackID™-zoekopdracht. U kunt ervoor kiezen de track aan te schaffen, aan te bevelen op Facebook, gerelateerde content op de YouTube™-service te zoeken of meer informatie op te halen over de artiest van de track.



Een track aanschaffen met behulp van TrackID™-technologie

- 1 Wanneer de toepassing **TrackID™** is geopend, tikt u op een tracktitel.
 - 2 In het trackinformatiescherm tikt u op **Downloaden**.
 - 3 Volg de instructies op uw telefoon om uw aankoop te voltooien.
- ! De functie voor het aanschaffen van tracks wordt mogelijk niet in alle landen/regio's en door alle netwerken en/of serviceproviders in alle gebieden ondersteund.

FM-radio

U kunt bladeren door FM-radiozenders, deze beluisteren en de zenders opslaan als favorieten. U kunt radio beluisteren via een draagbare headset, de hoofdtelefoon of de luidspreker in de telefoon. U moet een draagbare headset of een hoofdtelefoon aansluiten, aangezien deze werken als antenne voor de FM-radio. Wanneer u de FM-radio opent, worden de beschikbare zenders automatisch weergegeven. Als een zender RDS-informatie doorgeeft, wordt deze enkele seconden nadat u begonnen bent met luisteren weergegeven.

De FM-radio starten

- 1 Een draagbare headset of een hoofdtelefoon aansluiten op uw telefoon.
 - 2 Tik vanuit uw Startscherm op .
 - 3 Ga naar **FM-radio**  en tik erop. De beschikbare zenders worden weergegeven wanneer u door de frequentieband bladert.
- ! U moet een draagbare headset of een hoofdtelefoon aansluiten. Deze werkt als antenne.

Overzicht van FM-radio

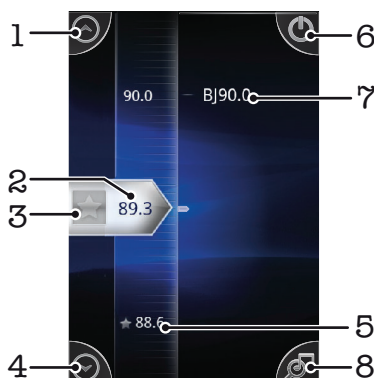

- 1 Omhoog gaan naar de volgende favoriet (beschikbaar wanneer u favorieten hebt opgeslagen)
- 2 De ingestelde frequentie
- 3 Een kanaal toewijzen als favoriet, of dit ongedaan maken
- 4 Omlaag gaan naar de volgende favoriet (beschikbaar wanneer u favorieten hebt opgeslagen)
- 5 Een toegewezen favoriet kanaal
- 6 Aan/uit-toets voor radio
- 7 RDS-informatie (Radio Data System) – niet beschikbaar in alle landen/regio's
- 8 Naar TrackID™-applicatie gaan

Schakelen tussen radiozenders

U kunt op de volgende manieren schakelen tussen radiozenders op een frequentieband:

- Omhoog en omlaag vegen.
- Slepen.
- Tikken op een zender of de RDS-informatie (zender-id), indien beschikbaar.

Uw favoriete radiokanalen gebruiken

U kunt de radiozenders die u het vaakst beluistert, opslaan als favorieten. Met favorieten kunt u snel teruggaan naar een radiozender.



Een zender als favoriet opslaan

- 1 Ga wanneer de radio is geopend naar de zender die u wilt opslaan als favoriet.
- 2 Tik op .

Een zender als favoriet verwijderen

- 1 Ga wanneer de radio is geopend naar de zender die u wilt verwijderen als favoriet.
- 2 Tik op .

Schakelen tussen favoriete zenders

- Wanneer de radio is geopend, tikt u op  of .
- ! Als u wilt schakelen tussen favorieten, moet u ten minste twee zenders als favorieten opslaan.

Opnieuw zoeken naar radiozenders

Als u zich op een nieuwe locatie bevindt of wanneer de ontvangst is verbeterd op uw huidige locatie, kunt u opnieuw scannen naar radiozenders.

- ! De nieuwe zoekopdracht is niet van invloed op opgeslagen favorieten.



Opnieuw zoeken naar radiozenders

- 1 Wanneer de radio is geopend, drukt u op .
- 2 Tik op **Kanalen zoeken**. De hele frequentieband wordt gescand en alle beschikbare zenders worden weergegeven.

Schakelen tussen de speaker en de headset

U kunt radio beluisteren via de draagbare headset, de hoofdtelefoon of de speaker in de telefoon.

Schakelen tussen de speaker en de headset

- 1 Wanneer de radio is geopend, drukt u op .
- 2 Tik op **Via luidspreker afsp..**
- 3 Als u het geluid weer via de draagbare headset of hoofdtelefoon wilt afspelen, drukt u op  en tikt u op **Via headset afspelen**.

Foto's maken en video's opnemen

Maak een foto of neem een video op met de camera in uw telefoon. U kunt de camera horizontaal of verticaal houden. Foto's en video's worden automatisch opgeslagen op de geheugenkaart. Deel een foto of een video met vrienden of upload uw foto's en video's naar een webservice.

Camerabesturingselementen

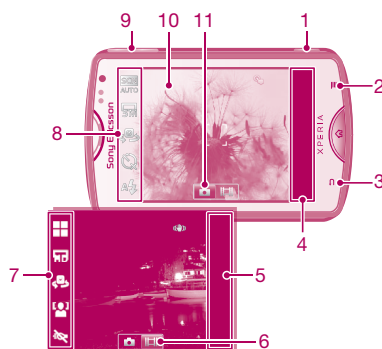

- 1 Cameratoets. Camera activeren/foto's maken/video's opnemen
- 2 Alle instellingen weergeven
- 3 Een stap teruggaan of de camera afsluiten
- 4 Foto's en video's weergeven (fotocamera)
- 5 Foto's en video's weergeven (videocamera)
- 6 De videofunctie activeren
- 7 Instellingenbalk (videocamera)
- 8 Instellingenbalk (fotocamera)
- 9 In- of uitzoomen
- 10 Hoofdcamerascherm
- 11 De fotocamerafunctie activeren

De camera activeren

- Houd de cameratoets ingedrukt.

De camera sluiten

- Druk op .

De fotocamera gebruiken

Een foto maken met de cameratoets

- 1 Tik op het startscherm op , ga naar  en tik hierop.
- 2 Als de fotocamera niet is geselecteerd, tikt u op .
- 3 Druk de cameratoets half in om autofocus te activeren.
- 4 Wanneer het focuskader groen is of de focuskaders groen zijn, drukt u de cameratoets volledig in.

Een foto maken door op het scherm te tikken

- 1 Tik op het startscherm op , ga naar  en tik hierop.
 - 2 Als de fotocamera niet is geselecteerd, tikt u op .
 - 3 Druk op  om alle instellingen weer te geven.
 - 4 Tik op **Aanraken** en selecteer **Aan** als het nog niet is geselecteerd.
 - 5 Tik op een punt op het scherm waarop u wilt scherppstellen. De foto wordt gemaakt zodra u uw vinger wegneemt.
- ! Pas op dat u ,  of andere pictogrammen niet aanraakt wanneer u op het scherm tikt om een foto te nemen.

De zoomfunctie gebruiken

- Druk de volumetoets omhoog of omlaag om in of uit te zoomen wanneer de camera is geopend.



De flitser voor de fotocamera gebruiken

- 1 Wanneer de camera is geopend, drukt u op .
- 2 Tik op **Flitser** en selecteer de gewenste flitserinstelling.
- 3 Maak de foto.

Uw foto's weergeven

- 1 Wanneer de camera is geopend, sleept u de miniaturbalk naar links. De miniaturbalk bevindt zich rechts op het scherm.
- 2 Veeg naar links of rechts om te bladeren door de foto's en video's. Video's worden aangeduid met .
- 3 Tik op de foto die u wilt weergeven.
- 4 Veeg omhoog of omlaag om door andere foto's en video's te bladeren.





Een foto verwijderen

- 1 Wanneer de camera is geopend, sleept u de miniaturbalk naar links om alle foto's en video's weer te geven. De miniaturbalk bevindt zich rechts op het scherm.
- 2 Tik op de foto die u wilt verwijderen.
- 3 Druk op  en tik op .

Gezichtsdetectie

Met gezichtsdetectie kunt u de focus richten op een gezicht dat niet in het midden staat. De camera kan maximaal vijf gezichten herkennen. De gezichten worden gemarkeerd met witte kaders. Met een geel kader wordt aangegeven op welk gezicht wordt scherpgesteld. De focus wordt ingesteld op het gezicht dat zich het dichtst bij de camera bevindt. U kunt ook op een van de kaders tikken om te bepalen op welk gezicht moet worden scherpgesteld.

Gezichtsdetectie instellen

- 1 Tik op het startscherm op , ga naar  en tik hierop.
- 2 Als de fotocamera niet is geselecteerd, tikt u op .
- 3 Druk op  om alle instellingen weer te geven.
- 4 Tik op **Opnamemodus** > **Normaal**.
- 5 Tik op **Focusmodus** > **Gezichts-detectie**.





Een foto maken met gezichtsdetectie

- 1 Wanneer de camera is geopend en **Gezichts-detectie** is ingesteld, richt u de camera op uw onderwerp. Er kunnen tot 5 gezichten worden gedetecteerd en elk gedetecteerd gezicht wordt in een kader geplaatst.
- 2 Tik op het kader dat u wilt selecteren voor scherpsstelling. Tik niet op een kader als u de scherpsstelling automatisch wilt laten bepalen.
- 3 Druk de cameratoets half in. Met een groen kader wordt het gezicht aangegeven waarop wordt scherpgesteld.
- 4 Druk de cameratoets volledig in als u een foto wilt maken.

Lachdetectie

Met glimlachdetectie kunt u lachende gezichten vastleggen. In de camera worden maximaal vijf gezichten herkend. Eén van deze gezichten wordt geselecteerd voor glimlachdetectie en autofocus. Met een groen kader wordt aangegeven welk gezicht is geselecteerd. Wanneer het geselecteerde gezicht lacht, wordt automatisch een foto gemaakt.

Glimlachdetectie inschakelen



- 1 Tik op het startscherm op , ga naar  en tik hierop.
- 2 Als de fotocamera niet is geselecteerd, tikt u op .
- 3 Druk op  om alle instellingen weer te geven.
- 4 Tik op **Opnamemodus** > **Glimlachdetectie**.
- 5 Tik op **Glimlachniveau** en selecteer een instelling.

Een foto maken met glimlachdetectie

- 1 Wanneer de camera is geopend en **Glimlachdetectie** is ingesteld, richt u de camera op uw onderwerp. Om alle gedetecteerde gezichten verschijnt een kader (maximaal vijf gezichten). In de camera wordt bepaald waarop moet worden scherpgesteld. Het gezicht waarop wordt scherpgesteld, wordt gemarkeerd met een groen kader.
- 2 De foto wordt automatisch gemaakt wanneer het onderwerp waarop wordt scherpgesteld, lacht.
- 3 Als er geen glimlach wordt gedetecteerd, drukt u de cameratoets volledig in om de foto te maken.

De geografische positie toevoegen aan uw foto's

Schakel geotagging in om een benadering van de geografische locatie (een geotag) toe te voegen aan foto's die u maakt. De geografische locatie wordt bepaald met behulp van draadloze netwerken (mobiele netwerken of Wi-Fi®) of GPS-technologie.

Wanneer  wordt weergegeven op het camerascherm, is geotagging ingeschakeld maar is de geografische positie niet gevonden. Wanneer  wordt weergegeven, is geotagging ingeschakeld en is de geografische locatie beschikbaar. U kunt dan een geotag toevoegen aan uw foto. Wanneer geen van de twee symbolen wordt weergegeven, is geotagging uitgeschakeld.

Geotagging inschakelen

- 1 Tik op het startscherm op , ga naar  en tik hierop.
- 2 Druk op  en tik op **Geolabels**.
- 3 Tik op **Aan**.
- 4 Tik op **OK** om akkoord te gaan met het inschakelen van GPS en/of draadloze netwerken.
- 5 Schakel de gewenste opties in onder **Mijn locatie**.
- 6 Nadat u de instellingen hebt bevestigd, drukt u op  om terug te keren naar het camerascherm.
- 7 Controleer of uw locatie is gevonden. Wanneer  op het camerascherm wordt weergegeven, is uw locatie beschikbaar en kan een geotag aan uw foto worden toegevoegd.

Fotocamera-instellingen gebruiken

Fotocamera-instellingen selecteren

- 1 Tik op het startscherm op , ga naar  en tik hierop.
- 2 Als de fotocamera niet is geselecteerd, tikt u op .
- 3 Druk op  om alle instellingen weer te geven.
- 4 Tik op de instelling die u wilt selecteren.

Het instellingenvenster voor de fotocamera aanpassen

- 1 Wanneer de camera is geopend, drukt u op  om alle instellingen weer te geven.
 - 2 Raak de instelling aan die u wilt verplaatsen, houd deze ingedrukt en sleep deze naar de gewenste positie.
-  Als u de instelling buiten het instellingenvenster sleept, wordt de wijziging geannuleerd.

Overzicht van instellingen voor fotocamera

Opnamemodus

Selecteren hoe u foto's wilt maken



Normaal



Scènes herkennen

Het meest geschikte onderwerp wordt in de camera vastgesteld. Er wordt een scènepictogram en een tekst weergegeven wanneer de scène wordt geselecteerd.



Glimlachdetectie

Een lachend gezicht vastleggen. In de camera worden maximaal vijf gezichten herkend. Eén van deze gezichten wordt geselecteerd voor glimlachdetectie en autofocus. Wanneer het geselecteerde gezicht lacht, wordt automatisch een foto gemaakt.

Focusmodus

Met de scherpstelfunctie bepaalt u welk deel van een foto scherp moet zijn. Wanneer continue autofocus is ingeschakeld, blijft de camera scherpstellen zodat het gebied in het witte focuskader scherp blijft.



Enkele autofocus

De camera stelt automatisch scherp op het geselecteerde onderwerp. Continue autofocus is ingeschakeld. Wanneer de cameratoets half is ingedrukt, wordt het witte focuskader groen wanneer er is scherpgesteld.



Multi-autofocus

Er wordt automatisch scherpgesteld op verschillende gebieden van het beeld. Wanneer de cameratoets half is ingedrukt, wordt het focuskader groen. Continue autofocus is uitgeschakeld.



Macro

Autofocus voor foto's met een extreme close-up. Continue autofocus is ingeschakeld. Wanneer de cameratoets half is ingedrukt, wordt het witte focuskader groen wanneer er is scherpgesteld.



Gezichts-detectie

De camera kan maximaal vijf menselijke gezichten herkennen. De gezichten worden gemarkeerd met kaders op het camera-scherm. De camera stelt automatisch scherp op het dichtstbijzijnde gezicht. U kunt ook selecteren op welk gezicht u wilt scherpstellen door erop te tikken op het scherm. Wanneer de cameratoets half wordt ingedrukt, toont een groen kader welk gezicht is geselecteerd en waarop is scherpgesteld. Gezichtsdetectie kan niet worden gebruikt voor alle scène typen. Continue autofocus is ingeschakeld.



Oneindig

Gebruik deze optie wanneer u foto's op grote afstand maakt. Er wordt scherpgesteld op onderwerpen op grote afstand. Onderwerpen dicht bij de camera worden mogelijk wazig weergegeven. Continue autofocus is uitgeschakeld.



Aanraakfocus

Raak een specifiek gebied op het camera-scherm aan om het scherpstelgebied in te stellen. Continue autofocus is uitgeschakeld. Wanneer de cameratoets half is ingedrukt, wordt het witte focuskader groen wanneer er is scherpgesteld.

-  Deze instelling is alleen beschikbaar in de modus voor vastlegging **Normaal**.

Lichtwaarde



Bepaal de hoeveelheid licht voor de foto die u wilt maken. Een hogere waarde duidt een hogere lichthoeveelheid aan.

-  Deze instelling is alleen beschikbaar in de modus voor vastlegging **Normaal**.

Lichtmeting

Met deze functie wordt automatisch een gebalanceerde belichting vastgesteld door de hoeveelheid licht te meten voor het beeld dat u wilt vastleggen.



Centrum

De belichting aanpassen aan het centrum van de zoeker.



Gemiddeld

De belichting berekenen op basis van de hoeveelheid licht voor het gehele beeld.



Spot

De belichting aanpassen voor een uiterst klein deel van het beeld dat u wilt vastleggen.

! Deze instelling is alleen beschikbaar in de modus voor vastlegging **Normaal**.

Witbalans

Met de instelling voor de witbalans wordt de kleurbalans aangepast op basis van de lichtomstandigheden.



Auto

Hiermee wordt de kleurbalans automatisch aan de lichtomstandigheden aangepast.



LED-licht

Hiermee wordt kleurbalans aangepast voor warme lichtomstandigheden zoals onder gloeilampen.



TL-licht

Hiermee wordt de kleurbalans aangepast voor tl-licht.



Daglicht

Hiermee wordt de kleurbalans aangepast voor voor zonnige omstandigheden buitenshuis.



Bewolkt

Hiermee wordt de kleurbalans aangepast voor een bewolkte lucht.

! Deze instelling is alleen beschikbaar in de modus voor vastlegging **Normaal**.

Beeldstabilisator

Het kan moeilijk zijn de telefoon stil te houden wanneer u een foto maakt. De stabilisator helpt u hierbij door kleine bewegingen van de hand te compenseren.



Aan

De beeldstabilisator is ingeschakeld. Het opslaan van vastgelegde beelden duurt langer wanneer deze functie is ingeschakeld.



Uit

Een foto maken waarbij de stabilisator is uitgeschakeld.

! Deze instelling is alleen beschikbaar in de modus voor vastlegging **Normaal**.

Scènes

Gebruik de functie Scènes om de camera met vooraf geprogrammeerde instellingen snel in te stellen voor veelvoorkomende situaties. In de camera zijn een aantal instellingen vastgesteld die geschikt zijn voor de geselecteerde scène. Hiermee bent u verzekerd van de best mogelijke foto.



Uit

De instellingen voor een foto worden automatisch aangepast



Staand

Gebruik deze optie voor portretfoto's. De instellingen worden geoptimaliseerd voor ietwat zachtere huidtinten.







Liggend

Gebruik deze optie voor landschapsfoto's. De camera wordt scherpgesteld op objecten in de verte. Wanneer **Liggend** is geselecteerd, wordt de scherpstelmodus gewijzigd naar **Oneindig**.



Nachtsce ne



Gebruik deze optie om 's nachts of in slecht belichte omgevingen foto's te maken (zonder flitser). Wegens de lange belichtingstijd moet de camera stil worden gehouden of op een stabiel oppervlak worden geplaatst. Wanneer **Nachtsce ne** is geselecteerd, wordt de scherpstelmodus gewijzigd naar **Oneindig**.

-  **Nachtportret**
Gebruik deze optie om 's nachts of in slecht belichte omgevingen portretfoto's te maken (met of zonder flitser). Wegens de lange belichtingstijd moet de camera stil worden gehouden of op een stabiel oppervlak worden geplaatst.
-  **Strand en sneeuw**
Gebruik deze optie in heldere omgevingen om onderbelichte foto's te voorkomen.
-  **Sport**
Gebruik deze optie voor foto's van snel bewegende onderwerpen. Door de korte belichtingstijd wordt de bewegingsvervalsing geminimaliseerd.
-  **Feest**
Gebruik deze optie voor foto's binnenshuis in slecht belichte omgevingen. Met deze scène worden achtergrondverlichting en kaarslicht binnenshuis opgevangen. Wegens de lange belichtingstijd moet de camera stil worden gehouden of op een stabiel oppervlak worden geplaatst.
-  **Document**
Gebruik deze optie voor foto's van tekst of tekeningen. Geeft de foto een verhoogd, scherper contrast. Wanneer **Document** is geselecteerd, wordt de scherpstelmodus gewijzigd naar **Macro**.

! Deze instelling is alleen beschikbaar in de modus voor vastlegging **Normaal**.

Flitser

Gebruik de flitser om foto's te maken bij slechte lichtomstandigheden of bij tegenlicht

-  **Automatisch**
De camera bepaalt automatisch of de lichtomstandigheden het gebruik van een flitser vereisen.
-  **Opvulflits**
Gebruik deze instelling als de achtergrond helderder is dan het onderwerp. Hiermee worden ongewenste donkere schaduwen verwijderd.
-  **Uit**
De flitser is uitgeschakeld. Soms kan de kwaliteit van een foto beter zijn zonder het gebruik van de flitser, zelfs onder omstandigheden met slecht licht. Als u een goede foto wilt maken zonder de flitser te gebruiken, hebt u een vaste hand nodig. Gebruik de zelfontspanner om wazige foto's te voorkomen.
-  **Rode-ogenreductie**
Vermindert de rode kleur van ogen wanneer u een foto maakt.



Detailscherpte

Kies uit verschillende afbeeldingsformaten en hoogte-breedteverhoudingen voordat u een foto maakt. Voor een foto met een hogere resolutie is meer geheugen vereist.

-  **5MP 4:3**
5 megapixel-fotoformaat met hoogte-breedteverhouding van 4:3. Geschikt voor foto's die u wilt weergeven op niet-breedbeeldschermen of wilt afdrukken met een hoge resolutie.
-  **3MP 16:9**
3 megapixel-fotoformaat met hoogte-breedteverhouding van 16:9. Een breedbeeldformaat met hoge resolutie. Heeft een hogere resolutie dan full HD. Geschikt voor foto's die u op breedbeeldschermen wilt weergeven.
-  **2MP 4:3**
2 megapixel-fotoformaat met hoogte-breedteverhouding van 4:3. Geschikt voor foto's die u wilt weergeven op niet-breedbeeldschermen.
-  **2MP 16:9**
2 megapixel-fotoformaat met hoogte-breedteverhouding van 16:9. Geschikt voor foto's die u op breedbeeldschermen wilt weergeven.

Zelfontspanner

Met de zelfontspanner kunt u een foto maken zonder de telefoon vast te houden. Gebruik deze functie om zelfportretten te maken, of groepsfoto's waarbij iedereen op de foto staat. U kunt de zelfontspanner gebruiken om te voorkomen dat de camera beweegt tijdens het maken van foto's

-  **Aan (10 seconden)**
Een vertraging van 10 seconden instellen vanaf het moment dat de cameratoets wordt ingedrukt tot het moment dat de foto wordt gemaakt
-  **Aan (2 seconden)**

Een vertraging van 2 seconden instellen vanaf het moment dat de cameratoets wordt ingedrukt tot het moment dat de foto wordt gemaakt



Uit

De foto wordt gemaakt zodra u de cameratoets indrukt

Aanraken

Kies een specifiek scherpstelgebied door het camerascherm met uw vinger aan te raken. De foto wordt gemaakt zodra u uw vinger wegneemt.



Aan

Tik op een gebied van het scherm om een foto te maken.



Uit

U kunt alleen een foto maken door op de cameratoets te drukken.

Glimlachniveau

Gebruik de functie voor het lachniveau om te bepalen op wat voor lach de camera reageert voordat u een foto neemt.



Groot

Er wordt alleen een foto gemaakt wanneer een grote lach wordt gedetecteerd.



Normaal

Er wordt een foto gemaakt wanneer een normale lach wordt gedetecteerd.



Klein

Er wordt een foto gemaakt wanneer een kleine lach wordt gedetecteerd.

Geolabels



Labels toevoegen aan foto's met informatie over de locatie waar de foto is gemaakt



Aan

Wanneer geotagging is ingeschakeld, wordt een benadering van de geografische locatie toegevoegd aan foto's die u maakt. Als u geotagging wilt gebruiken, moet u ook de locatiefuncties in het menu **Instellingen** inschakelen.

Zie *Locatieservices* op pagina 101.

U moet de locatie bepalen voordat u een foto maakt om geotags aan de foto toe te voegen. Uw locatie is vastgesteld wanneer  op het camerascherm wordt weergegeven.  wordt weergegeven wanneer de telefoon zoekt naar uw locatie.



Uit

Wanneer geotagging is uitgeschakeld, kunt u de locatie waar u een foto nam niet bekijken

Sluitergeluid

Selecteer het geluid dat klinkt wanneer u op de cameratoets drukt of op het camerascherm tikt om een foto te maken.

Tips voor gebruik van de camera

Regel van derden

Plaats het onderwerp niet midden in het kader. Als u het onderwerp op een derde van het kader plaatst, levert dit betere resultaten op.

Houd de camera stil

Voorkom vage foto's door de camera stil te houden. U kunt uw hand stil houden door deze tegen een vast object te laten steunen.

Kom dichterbij

U kunt de cameraschermweergave vullen met het onderwerp door de foto's zo dicht mogelijk bij het onderwerp te maken.

Zorg voor afwisseling

Probeer verschillende hoeken uit en kom dichterbij het onderwerp. Maak enkele foto's in de staande stand. Probeer verschillende posities uit.

Gebruik een rustige achtergrond

U kunt het onderwerp beter benadrukken door een rustige achtergrond te gebruiken.

Houd de lens schoon

Mobiele telefoons worden gebruikt in allerlei weersomstandigheden en locaties, en worden vaak in zakken en tassen meegenomen. Hierdoor is de cameraleens vaak vuil en bedekt met vingerafdrukken. Gebruik een zachte doek om de lens schoon te maken.

De videocamera gebruiken

Een video opnemen met de cameratoets

- 1 Tik op het startschermbalk op , ga naar  en tik hierop.
- 2 Als de videocamera niet is geselecteerd, tikt u op .
- 3 Druk op de cameratoets om het opnemen van een video te starten.
- 4 Druk opnieuw op de cameratoets om de opname te stoppen.

Een video opnemen door op het scherm te tikken



- 1 Tik op het startschermbalk op , ga naar  en tik hierop.
- 2 Als de videocamera niet is geselecteerd, tikt u op .
- 3 Druk op  om alle instellingen weer te geven.
- 4 Tik op **Aanraken** en selecteer **Aan** als het nog niet is geselecteerd.
- 5 Tik op het scherm om de opname te starten.
- 6 Tik op het scherm om de opname te stoppen.

Uw opgenomen video's weergeven

- 1 Tik op het startschermbalk op , ga naar  en tik hierop.
- 2 Sleep de miniatuurbalk (aan de rechterzijde van het scherm) naar links om alle foto's en video's weer te geven.
- 3 Veeg omhoog of omlaag om door de foto's en video's te bladeren. Video's worden aangeduid met .
- 4 Tik op de video die u wilt weergeven.
- 5 Tik op  om een video af te spelen.

-  Wanneer een video is gepauzeerd, kunt u op  drukken om andere foto's en video's weer te geven.

Een opgenomen video verwijderen

- 1 Wanneer de camera is geopend, sleept u de miniatuurbalk (aan de rechterzijde van het scherm) naar links om alle foto's en video's weer te geven.
- 2 Tik op de video die u wilt verwijderen.
- 3 Druk op  en tik op .

Videocamera-instellingen gebruiken

Videocamera-instellingen selecteren

- 1 Tik op het startschermbalk op , ga naar  en tik hierop.
- 2 Als de videocamera niet is geselecteerd, tikt u op .
- 3 Druk op  om alle instellingen weer te geven.
- 4 Tik op de instelling die u wilt selecteren.

Het instellingenvenster voor de videocamera aanpassen

- 1 Wanneer de videocamera is geopend, drukt u op  om alle instellingen weer te geven.
- 2 Raak de instelling aan die u wilt verplaatsen, houd deze ingedrukt en sleep deze naar de gewenste positie.

-  Als u de instelling buiten het instellingenvenster sleept, wordt de wijziging geannuleerd.

Overzicht van videocamera-instellingen

Scènes

De functie Scènes helpt u om de camera met vooraf geprogrammeerde scènes snel in te stellen voor veelvoorkomende situaties. In de camera wordt een aantal instellingen vastgesteld die geschikt zijn voor de geselecteerde scène. Hiermee bent u verzekerd van de best mogelijke video.



Uit

De instellingen voor een video worden automatisch aangepast.



Staan

Gebruik deze optie voor portretvideo's. De instellingen worden geoptimaliseerd voor ietwat zachtere huidtinten.



Liggend

Gebruik deze optie voor video's van landschappen. De camera wordt scherpgesteld op objecten in de verte. Wanneer **Liggend** is geselecteerd, wordt de scherpstelmodus gewijzigd naar **Oneindig**.



Nachtmodus

Wanneer deze optie is ingeschakeld, wordt de lichtgevoeligheid verhoogd. Gebruik deze optie in slecht belichte omgevingen. Video's van snelbewegende onderwerpen kunnen vaag worden. Houd uw hand stil of gebruik een statief. Schakel de nachtmodus uit bij goede lichtomstandigheden om de videokwaliteit te verbeteren.



Strand en sneeuw

Gebruik deze optie in heldere omgevingen om onderbelichte video's te voorkomen.



Sport

Gebruik deze optie voor video's van snelbewegende onderwerpen. Door de korte belichtingstijd wordt de bewegingsvervaging geminimaliseerd.



Feest

Gebruik deze optie voor video's binnenshuis in slecht belichte omgevingen. Met deze scène worden achtergrondverlichting en kaarslicht binnenshuis opgevangen. Video's van snelbewegende onderwerpen kunnen vaag worden. Houd uw hand stil of gebruik een statief.

Fotolicht

Gebruik de verlichting om video's op te nemen bij slechte lichtomstandigheden of bij tegenlicht



Aan



Uit

Soms is de videokwaliteit beter zonder verlichting, zelfs bij slechte lichtomstandigheden.

Focusmodus

Met de scherpstelinstellingen bepaalt u welk deel van een foto scherp moet zijn. Wanneer continue autofocus is ingeschakeld, blijft de camera scherpstellen zodat het gebied in het witte focuskader scherp blijft.



Enkele autofocus

De camera stelt automatisch scherp op het geselecteerde onderwerp. Continue autofocus is ingeschakeld.



Gezichts-detectie

De camera kan maximaal vijf menselijke gezichten herkennen. De gezichten worden gemarkeerd met kaders op het scherm. De camera stelt automatisch scherp op het dichtstbijzijnde gezicht. U kunt ook selecteren op welk gezicht u wilt scherpstellen door erop te tikken op het scherm. Wanneer de cameratoets half wordt ingedrukt, toont een groen kader welk gezicht is geselecteerd en waarop is scherpgesteld. Gezichtsdetectie kan niet worden gebruikt voor alle scène typen. Continue autofocus is ingeschakeld.



Oneindig

Gebruik deze optie wanneer u video's op een afstand opneemt. Er wordt scherpgesteld op onderwerpen op grote afstand. Onderwerpen dicht bij de camera worden mogelijk wazig weergegeven.

Videogrootte

De videogrootte aanpassen voor verschillende indelingen



HD 720p

HD-indeling (High Definition) met hoogte-breedteverhouding 16:9. 1280x720 pixels.



Volledige Wide VGA

Full Wide VGA-indeling met hoogte-breedteverhouding 16:9. 864x480 pixels.



VGA

VGA-indeling met hoogte-breedteverhouding 4:3. 640x480 pixels.



QVGA

Quarter VGA-indeling met hoogte-breedteverhouding 4:3. 320x240 pixels.



MMS-bericht

Video's opnemen die geschikt zijn voor verzending in MMS-berichten. De opnametijd van deze video-indeling is beperkt zodat de video's aan MMS-berichten kunnen worden toegevoegd.

Zelfontspanner

Met de zelfontspanner kunt u een video opnemen zonder de telefoon vast te houden. Gebruik deze optie om groepsvideo's op te nemen waarbij iedereen op de video staat. U kunt de zelfontspanner gebruiken om te voorkomen dat de camera beweegt tijdens het opnemen van video's.



Aan (10 seconden)

Een vertraging van 10 seconden instellen vanaf het moment dat de cameratoets wordt ingedrukt tot het moment dat de video begint op te nemen.



Aan (2 seconden)

Een vertraging van 2 seconden instellen vanaf het moment dat de cameratoets wordt ingedrukt tot het moment dat de video begint op te nemen.



Uit

De video-opname begint zodra u de cameratoets indrukt.

Lichtwaarde



Met deze instelling kunt u de hoeveelheid licht bepalen die u vastlegt. Een hogere waarde duidt een hogere lichthoeveelheid aan.

Witbalans

Met de instelling voor de witbalans wordt de kleurbalans aangepast op basis van de lichtomstandigheden



Auto

Hiermee wordt de kleurbalans automatisch aan de lichtomstandigheden aangepast.



LED-licht

Hiermee wordt kleurbalans aangepast voor warme lichtomstandigheden zoals onder gloeilampen.



TL-licht

Hiermee wordt de kleurbalans aangepast voor tl-licht.



Daglicht

Hiermee wordt de kleurbalans aangepast voor voor zonnige omstandigheden buitenshuis.



Bewolkt

Hiermee wordt de kleurbalans aangepast voor een bewolkte lucht.

Lichtmeting

Met deze functie wordt automatisch een gebalanceerde belichting vastgesteld door de hoeveelheid licht te meten die u wilt vastleggen.



Centrum

De belichting aanpassen aan het centrum van de zoeker.



Gemiddeld

De belichting berekenen op basis van de hoeveelheid licht voor het gehele beeld.



Spot

De belichting aanpassen voor een uiterst klein deel van het beeld dat u wilt vastleggen.

Beeldstabilisator

Het kan moeilijk zijn de telefoon stil te houden wanneer u een video opneemt. De stabilisator helpt u hierbij door kleine bewegingen van de hand te compenseren

**Aan**

U kunt een video opnemen terwijl de stabilisator is ingeschakeld.

**Uit**

U kunt een video opnemen terwijl de stabilisator is uitgeschakeld.

Aanraken

Kies een specifiek scherpstelgebied op het camerascherm. De video-opname wordt gestart zodra u uw vinger verwijdert.

**Aan**

Tik op het scherm om de video-opname te starten.

**Uit**

U kunt alleen video's opnemen door op de cameratoets te drukken.

Microfoon

Selecteer of het omgevingsgeluid moet worden opgenomen tijdens video-opnamen.

**Aan****Uit**

Sluitergeluid

Selecteer het geluid dat klinkt wanneer u op de cameratoets drukt of op het camerascherm tikt om een video op te nemen.

Uw foto's en video's weergeven in Galerij

Gebruik Galerij om foto's weer te geven en video's af te spelen die u met uw telefooncamera hebt vastgelegd of om soortgelijke content weer te geven die u hebt gedownload of naar uw geheugenkaart hebt gekopieerd. In Galerij kunt u ook foto's weergeven die u naar een online service hebt geüpload, bijvoorbeeld naar een Picasa™-webalbum of de YouTube-service. Als u **Facebook™** gebruikt, kunt u uw **Facebook™**-foto's in Galerij weergeven. In Galerij kunt u ook uw favoriete foto's en video's met vrienden delen via draadloze Bluetooth™-technologie, e-mail of berichten. U kunt verder elementaire bewerkingstaken op foto's uitvoeren en ze als achtergrond of als afbeelding voor een contact instellen. U wordt aanbevolen de applicatie Media Go™ te gebruiken voor overdracht van content van en naar de geheugenkaart in de telefoon. Raadpleeg *Uw telefoon aansluiten op een computer* op pagina 97 voor meer informatie.

BRAVIA Engine

Gebruik de Mobile BRAVIA Engine om de kwaliteit van uw afbeeldingen en video's te verbeteren. De functies scherptefilter ruisonderdrukking kunnen u helpen om levendigere resultaten te bereiken.

Mobile BRAVIA Engine inschakelen

- 1 Tik op het Startscherm op .
- 2 Ga naar en tik op **Instellingen** > **Weergave**.
- 3 Schakel het selectievakje **Mobile BRAVIA Engine** in indien dit is uitgeschakeld.

Galerij openen en uw albums bekijken

- 1 Tik op het Startscherm op .
- 2 Ga naar en tik op **Galerij**. De foto's en video's op uw geheugenkaart, inclusief de foto's en video's die u met de camera hebt vastgelegd en de foto's en video's die u van internet of andere locaties hebt gedownload, worden in albums weergegeven. Als er een Picasa™-account is gekoppeld aan een Google™-account dat aan uw telefoon is toegevoegd en als u dit account zo hebt geconfigureerd dat het met Picasa™ wordt gesynchroniseerd, worden in Galerij ook uw Picasa™-webalbums weergegeven.

 Als de schermstand niet automatisch verandert wanneer u de telefoon een kwartslag draait, schakelt u onder **Instellingen** > **Weergave** het selectievakje **Scherm autom. draaien** in.

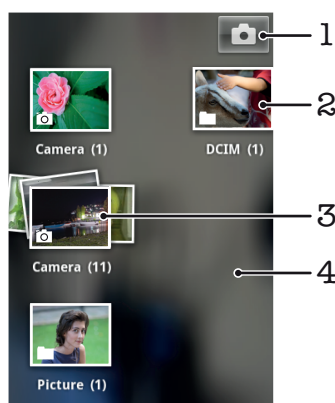

- 1 Tik hierop om de camera te openen
- 2 Een album met de foto's en video's die u met de camera hebt vastgelegd
- 3 Kijk in een stapel door deze met twee vingers aan te raken en ze uit elkaar te spreiden
- 4 Veeg naar links of rechts op het scherm om meer albums te bekijken

Met albums werken

Albums zijn groepen met foto's en video's in mappen op uw geheugenkaart of in Picasa™-webalbums.

Een album openen in Galerij

- 1 Tik op het Startscherm op .
- 2 Ga naar en tik op **Galerij**.
- 3 Tik op het album dat u wilt weergeven. Het album wordt geopend en de foto- en videocontent wordt in een raster in chronologische volgorde weergegeven. Boven aan het scherm wordt de naam van het album weergegeven.

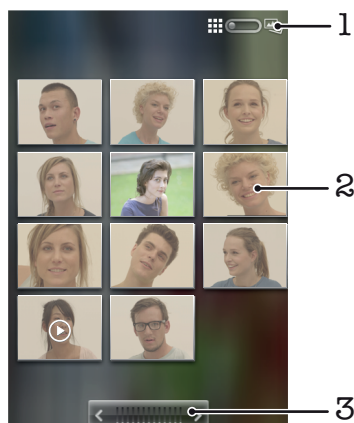

- 1 Tik hierop om tussen raster- en stapelweergave te schakelen
- 2 Tik op een foto of video om deze te bekijken
- 3 Tik op een pijl om één scherm verder te bladeren. Sleep naar links of rechts om snel te bladeren.



Foto's en video's in Galerij weergeven

- 1 Tik op het Startscherm op .
 - 2 Ga naar en tik op **Galerij**.
 - 3 Tik op een album.
 - 4 De foto's en video's worden in een raster in chronologische volgorde weergegeven. Tik op een foto of video om deze te bekijken. Video's worden aangeduid met .
 - 5 Veeg in de fotoviewer naar links om de volgende foto of video weer te geven. Veeg naar rechts om de vorige foto of video weer te geven.
-  Als de schermstand niet automatisch verandert wanneer u de telefoon een kwartslag draait, schakelt u onder **Instellingen > Weergave** het selectievakje **Scherminhoud autom. draaien** in.

Facebook™-foto's weergeven in Galerij

- 1 Zorg ervoor dat u bent aangemeld bij **Facebook™**.
- 2 Tik op het Startscherm op .
- 3 Ga naar en tik op **Galerij**.
- 4 Tik op een album waarvoor het pictogram  wordt weergegeven. Als dit de eerste keer is dat u op een **Facebook™**-album tikt, worden uw **Facebook™**-foto's naar Galerij gekopieerd.
- 5 De foto's worden in een raster in chronologische volgorde weergegeven. Tik op een foto om deze te bekijken.
- 6 Veeg in de fotoviewer naar links om de volgende foto of video weer te geven. Veeg naar rechts om de vorige foto of video weer te geven.

Wijzigen hoe de content van een album in Galerij wordt weergegeven

- 1 Wanneer u een album in Galerij bekijkt, sleept u de schakelaar voor de albumweergave  naar rechts om de content van het album in stapels te bekijken.
- 2 Versleep de schakelaar voor de albumweergave  naar links om de albumcontent in chronologische volgorde te bekijken.

Met albums werken in de galerij

Naast het werken met volledige albums en met individuele foto's, kunt u één of meer foto's of video's in een album selecteren om ermee te werken in batches, bijvoorbeeld om enkele foto's in een album naar een vriend te sturen.



Werken met foto- of videobatches in Galerij

- 1 Tik op het Startscherm op .
- 2 Ga naar en tik op **Galerij**.
- 3 Open het album dat de content bevat waarmee u wilt werken.
- 4 Druk twee keer op .
- 5 Selecteer of deselecteer de items waarmee u wilt werken. U kunt alle geselecteerde items deselecteren door op  te drukken en op **Alles deselect.** te tikken.
- 6 Gebruik de besturingselementen onder aan het scherm om de geselecteerde items aan te passen. De beschikbare besturingselementen zijn afhankelijk van de combinatie van items die u hebt geselecteerd.

Een album delen in Galerij

- 1 Druk vanuit het hoofdscherm van Galerij twee keer op .
 - 2 Controleer de albums die u wilt delen en druk op .
 - 3 Tik op **Delen**.
 - 4 Tik in het menu dat wordt geopend op de applicatie die u wilt gebruiken om de geselecteerde albums te delen. De applicatie die u hebt geselecteerd, wordt geopend met de foto's of video's van de geselecteerde albums of koppelingen, die aan een nieuw bericht worden gekoppeld.
- ! Als u een album deelt via Gmail™, mag u het origineel van een bijlage niet verwijderen voordat het bericht volledig is verzonden. Anders wordt de bijlage niet verzonden.

Een album verwijderen in Galerij

- 1 Druk vanuit het hoofdscherm van Galerij twee keer op .
- 2 Selecteer of deselecteer de albums die u wilt verwijderen en druk op .
- 3 Tik op **Verwijderen**. Tik in het dialoogvenster dat wordt geopend op **Verwijderen bevestigen**.

Werken met foto's

Gebruik Galerij om foto's weer te geven die u met de camera hebt gemaakt, hebt gedownload, op uw geheugenkaart hebt gekopieerd of in online webalbums hebt opgeslagen. U kunt de foto's op uw geheugenkaart ook bewerken en ze met vrienden delen.

Foto's in het album weergeven

- 1 Tik op het Startscherm op .
- 2 Ga naar en tik op **Galerij**.
- 3 Tik op een album om het te openen, en tik op een foto.
- 4 Veeg naar links om de volgende foto in het album weer te geven. Veeg naar rechts om de vorige foto weer te geven.

In- of uitzoomen op een foto

- Wanneer u een foto in de fotoviewer bekijkt, kunt u dubbeltikken op de foto of twee vingers samenbrengen of uit elkaar spreiden om in of uit te zoomen. Versleep de foto vervolgens om de verschillende delen weer te geven.

Een diavoorstelling van uw foto's bekijken

- 1 Tik op het Startscherm op .
- 2 Ga naar en tik op **Galerij**.
- 3 Tik op een album om het te openen, en tik op een foto en druk op .
- 4 Tik in de werkbalk onder aan het scherm op **Diavoorstelling**.
- 5 Tik op een foto om de diavoorstelling te beëindigen.

Een foto draaien

- 1 Tik wanneer u een foto bekijkt in de fotoviewer op de foto om de besturingselementen weer te geven.
- 2 Druk op .
- 3 Tik op **Meer** en vervolgens op **Linksom draaien** of **Rechtsom draaien**. De foto wordt opgeslagen in de nieuwe stand.

Een foto als contactafbeelding gebruiken

- 1 Druk op  terwijl u een foto bekijkt in de fotoviewer.
- 2 Tik in de werkbalk onder aan het scherm op **Instellen als** > **Contactafbeelding**.
- 3 Selecteer het contact dat u aan de foto wilt koppelen.
- 4 Snijd de foto bij, indien vereist.
- 5 Tik op **Opslaan**.

Een foto als achtergrond gebruiken

- 1 Druk op  terwijl u een foto bekijkt in de fotoviewer.
- 2 Tik in de werkbalk onder aan het scherm op **Instellen als** > **Achtergrond**.
- 3 Snijd de foto bij, indien vereist.
- 4 Tik op **Opslaan**.

Een foto bijsnijden

- 1 Druk op  terwijl u een foto bekijkt in de fotoviewer.
- 2 Tik in de werkbalk onder aan het scherm op **Meer** > **Bijsnijden**.
- 3 Raak de rand van het bijsnijdkader aan en houd de rand vast om het bijsnijdkader aan te passen. Sleep wanneer de bijsnijdpijlen worden weergegeven, naar binnen of buiten vanuit het midden van het bijsnijdkader om het formaat te wijzigen.
- 4 Als u het formaat van alle zijden van het bijsnijdkader tegelijkertijd wilt wijzigen, raakt u een van de hoeken aan en houdt u deze vast, en versleept u vervolgens het kader.
- 5 Als u het bijsnijdkader wilt verplaatsen naar een ander gebied van de foto, raakt u het kader aan de binnenzijde aan en houdt u het vast, en sleept u het kader vervolgens naar de gewenste positie.
- 6 Tik op **Opslaan** om een kopie van de foto op te slaan wanneer u deze hebt bijgesneden. De originele, niet-bijgesneden versie blijft op uw geheugenkaart.

Een foto delen

- 1 Druk wanneer u een foto bekijkt in de fotoviewer op  als er geen besturingselementen worden weergegeven.
- 2 Tik in de werkbalk onder aan het scherm op **Delen**.
- 3 Selecteer een van de beschikbare overdrachtsmethoden.

Een foto verwijderen

- 1 Druk op  terwijl u een foto bekijkt in de fotoviewer.
- 2 Tik in de werkbalk onder aan het scherm op **Verwijderen**.
- 3 Tik in het dialoogvenster dat wordt geopend op **Verwijderen bevestigen**.

Uw foto's op een kaart weergeven

U kunt de locatie waar een foto is gemaakt op een kaart weergeven. U hoeft hiervoor alleen uw camera zo in te stellen dat deze informatie over de geografische locatie toevoegt. Laat aan vrienden en familie zien waar u bent of ga op een ander moment terug naar de locatie.

- ! Als u een foto die met de camera is gemaakt, wilt weergeven op een kaart, moet u locatiedetectie inschakelen (onder locatie-instellingen in het menu met camera-instellingen) voordat u de foto

maakt. U moet ook locatiefuncties inschakelen in **Instellingen > Locatie en beveiliging**. Zie *Locatieservices* op pagina 101 voor meer informatie.

Uw foto's op een kaart weergeven

- 1 Druk op  terwijl u een foto bekijkt in de fotoviewer.
- 2 Tik op **Meer > Op kaart weergeven**.

Werken met video's

Gebruik Galerij om video's te bekijken die u met de camera hebt gemaakt, hebt gedownload of op uw geheugenkaart hebt gekopieerd. U kunt uw video's ook met vrienden delen of ze naar YouTube™ uploaden.



Een video afspelen

- 1 Open in de galerij een album en tik op een video.
 - 2 Draai de telefoon om de video rechtop (portret) of zijdelings (landschap) te bekijken.
 - 3 Tik op de video om de afspelerbesturingen te bekijken.
-  Als de schermstand niet automatisch verandert wanneer u de telefoon een kwartslag draait, schakelt u onder **Instellingen > Weergave** het selectievakje **Scherminhoud automatisch draaien** in.

Een video onderbreken

- 1 Wanneer een video wordt afgespeeld, tikt u op het scherm om de besturingselementen weer te geven.
- 2 Tik op .



Een video vooruit- en terugspoelen

- 1 Wanneer een video wordt afgespeeld, tikt u op het scherm om de zoombesturingselementen weer te geven.
 - 2 Sleep de voortgangsbalkmarkering naar links om terug te spoelen of naar rechts om vooruit te spoelen.
-  Als alternatief kunt u tikken op  of .

Het volume van een video aanpassen

- Druk op de volumetoets.

Een video delen

- 1 Open een Galerij-album dat een video bevat.
 - 2 Druk twee keer op .
 - 3 Selecteer de video of video's die u wilt delen.
 - 4 Druk op .
 - 5 Tik op **Delen**.
 - 6 Tik in het menu dat wordt geopend op de applicatie die u wilt gebruiken om de geselecteerde video te delen.
-  U kunt auteursrechtelijk beschermde items mogelijk niet kopiëren, verzenden of overbrengen. Sommige items verzenden mogelijk niet, indien het bestandsformaat te groot is.

Een video verwijderen

- 1 Open een Galerij-album dat een video bevat.
- 2 Druk twee keer op .
- 3 Selecteer of deselecteer de video of video's die u wilt verwijderen.
- 4 Druk op .
- 5 Tik op **Verwijderen**.
- 6 Tik in het dialoogvenster dat wordt geopend op **Verwijderen bevestigen**.

Draadloze Bluetooth™-technologie

Gebruik de Bluetooth™-functie om bestanden te verzenden naar andere Bluetooth™-apparaten of om een verbinding te maken met handsfree accessoires. Schakel de Bluetooth™-functie op de telefoon in en breng draadloze verbindingen tot stand met andere Bluetooth™-apparaten, zoals computers, headsets en telefoons. De Bluetooth™-verbinding werkt beter binnen een straal van 10 meter, zonder vaste voorwerpen tussen de apparaten. In sommige gevallen moet u de telefoon handmatig koppelen met andere Bluetooth™-apparaten. Denk eraan om u telefoon op "detecteerbaar" in te stellen als u wilt dat andere Bluetooth™-apparaten deze kunnen detecteren.

- ! De interoperabiliteit en compatibiliteit tussen Bluetooth™-apparaten varieert.

De Bluetooth™-functie inschakelen en uw telefoon zichtbaar maken

- 1 Tik vanuit uw Startscherm op .
- 2 Zoek de volgende opties en tik erop: **Instellingen** > **Draadloos en netwerken**.
- 3 Schakel het selectievakje **Bluetooth** in.  wordt in de statusbalk weergegeven.
- 4 Tik op **Bluetooth-instellingen**.
- 5 Schakel het selectievakje **Kan worden gevonden** in. De telefoon is nu gedurende 120 seconden op andere apparaten zichtbaar.

Telefoonnaam

U kunt uw telefoon een naam geven. Deze naam wordt aan andere apparaten getoond, nadat u de Bluetooth™-functie hebt ingeschakeld en uw telefoon hebt ingesteld op zichtbaar.

Een telefoonnaam invoeren

- 1 Zorg dat de Bluetooth™-functie is ingeschakeld.
- 2 Tik vanuit uw Startscherm op .
- 3 Ga naar en tik op **Instellingen** > **Draadloos en netwerken** > **Bluetooth-instellingen** > **Apparaatnaam**.
- 4 Voer een telefoonnaam in die u zelf kiest.
- 5 Tik op **OK**.

Koppeling met een ander Bluetooth™-apparaat

Als u de telefoon met een ander apparaat koppelt, kunt u de telefoon bijvoorbeeld verbinden met een Bluetooth™-headset of een Bluetooth™-carkit, en deze apparaten gebruiken om te bellen en gebeld te worden.

Zodra u de telefoon hebt gekoppeld met een Bluetooth™-apparaat, wordt deze koppeling opgeslagen op de telefoon. Als u de telefoon koppelt met een Bluetooth™-apparaat, moet u mogelijk een toegangscode invoeren. De generieke toegangscode 0000 wordt automatisch uitgeprobeerd. Als deze code niet werkt, raadpleegt u de documentatie van het Bluetooth™-apparaat voor de toegangscode van het apparaat. U hoeft de toegangscode de volgende keer dat u verbinding maakt met een gekoppeld Bluetooth™-apparaat, niet meer in te voeren.

Bepaalde Bluetooth™-apparaten (zoals de meeste Bluetooth™-headsets) moeten worden gekoppeld en verbonden met het andere apparaat.

U kunt de telefoon met meerdere Bluetooth™-apparaten koppelen. U kunt echter met slechts één Bluetooth™-profiel tegelijk verbinding maken.

Uw telefoon koppelen met een ander Bluetooth™-apparaat

- 1 Tik vanuit de Startscherm op .
 - 2 Zoek de volgende opties en tik erop: **Instellingen > Draadloos en netwerken > Bluetooth-instellingen.**
 - 3 Tik op **Scannen naar apparaten**. De gevonden Bluetooth™-apparaten worden weergegeven onder **Bluetooth-apparaten**.
 - 4 Tik op het Bluetooth™-apparaat waarmee u de telefoon wilt koppelen.
 - 5 Voer zo nodig een toegangscode in.
 - 6 De telefoon en het Bluetooth™-apparaat zijn nu gekoppeld. Voor sommige apparaten geldt dat u ook verbinding moet maken voordat u ze kunt gebruiken. De status van de koppeling en verbinding wordt onder de naam van het Bluetooth™-apparaat weergegeven in de lijst **Bluetooth-apparaten**.
- ! Controleer of Bluetooth™ is geactiveerd op het apparaat dat u met de telefoon wilt koppelen en of Bluetooth™-zichtbaarheid is ingeschakeld.

Uw telefoon verbinden met een ander Bluetooth™-apparaat

- ! Bepaalde Bluetooth™-apparaten (zoals de meeste Bluetooth™-headsets) moeten eerst worden gekoppeld en vervolgens worden verbonden met andere Bluetooth™-apparaten voordat er een verbinding tot stand kan worden gebracht.
- 1 Tik vanuit de Startscherm op .
 - 2 Zoek de volgende opties en tik erop: **Instellingen > Draadloos en netwerken > Bluetooth-instellingen.**
 - 3 Raak in de lijst **Bluetooth-apparaten** het Bluetooth™-apparaat aan dat u wilt verbinden met de telefoon en houd het apparaat vast.
 - 4 Tik op **Verbinden**.

De verbinding met een Bluetooth™-apparaat verbreken

- 1 Tik vanuit de Startscherm op .
 - 2 Zoek de volgende opties en tik erop: **Instellingen > Draadloos en netwerken > Bluetooth-instellingen.**
 - 3 Raak in de lijst **Bluetooth-apparaten** de naam van het verbonden Bluetooth™-apparaat aan en houd deze ingedrukt.
 - 4 Tik op **Verbinding verbreken**.
- ! Het Bluetooth™-apparaat is nog steeds gekoppeld met de telefoon, ook al hebt u de verbinding ermee verbroken. Als u de koppeling wilt verwijderen, moet u op **Verbinding verbreken en koppeling opheffen** tikken.

De koppeling met een Bluetooth™-apparaat ongedaan maken

- 1 Tik vanuit de Startscherm op .
- 2 Zoek de volgende opties en tik erop: **Instellingen > Draadloos en netwerken > Bluetooth-instellingen.**
- 3 Raak in de lijst **Bluetooth-apparaten** de naam van het verbonden Bluetooth™-apparaat aan en houd deze ingedrukt.
- 4 Tik op **Koppeling ongedaan maken**.

Items verzenden en ontvangen via Bluetooth™-technologie

Items delen met andere Bluetooth™-compatibele apparaten zoals telefoons of computers. U kunt meerdere soorten items verzenden en ontvangen via de Bluetooth™-functie, zoals:

- Foto's en video's
- Muziek en andere audiobestanden
- Contacten
- Webpagina's

Items verzenden via Bluetooth™

- 1 **Ontvangend apparaat:** Zorg ervoor dat op het Bluetooth™-apparaat waarnaar u het item wilt verzenden Bluetooth™ is ingeschakeld en het zich in detecteerbare modus bevindt.
- 2 Open op uw telefoon de applicatie die het item bevat dat u wilt verzenden en ga naar het item.
- 3 Afhankelijk van de applicatie en het item dat u wilt verzenden, moet u het item bijvoorbeeld aanraken en vasthouden, openen of drukken op . Er zijn mogelijk andere manieren om een item te verzenden.
- 4 Selecteer een optie in het menu delen of verzenden.
- 5 Selecteer **Bluetooth** in het menu dat verschijnt.
- 6 Schakel Bluetooth™ in als dit wordt gevraagd.
- 7 Tik onder **Bluetooth-apparaten** op de naam van het ontvangende apparaat.
- 8 **Ontvangend apparaat:** Accepteer de verbinding indien dit wordt gevraagd.
- 9 Voer indien dit wordt gevraagd hetzelfde wachtwoord in op beide apparaten of bevestig het gesuggereerde wachtwoord.
- 10 **Ontvangend apparaat:** Accepteer het inkomende item.

Items ontvangen via Bluetooth™

- 1 Tik vanuit de Startscherm op .
 - 2 Zoek de volgende opties en tik erop: **Instellingen** > **Draadloos en netwerken**.
 - 3 Schakel het selectievakje **Bluetooth** in.  wordt in de statusbalk weergegeven.
 - 4 Tik op **Bluetooth-instellingen**.
 - 5 Schakel het selectievakje **Kan worden gevonden** in. De telefoon is nu gedurende 120 seconden op andere apparaten zichtbaar.
 - 6 **Verzendend apparaat:** Verzend één of meer items naar uw telefoon via Bluetooth™.
 - 7 Voer indien dit wordt gevraagd hetzelfde wachtwoord in op beide apparaten of bevestig het gesuggereerde wachtwoord.
 - 8 Wanneer u een melding krijgt van een inkomend bestand op uw telefoon, sleept u de statusbalk omlaag en tikt u op de melding om de bestandsoverdracht te accepteren.
 - 9 Tik op **Accepteren** om de bestandsoverdracht te starten.
 - 10 Sleep de statusbalk omlaag om de voortgang van de overdracht te bekijken.
 - 11 Sleep de statusbalk omlaag en tik op de betreffende melding om een ontvangen item onmiddellijk te openen.
- ! Uw telefoon moet een geplaatste geheugenkaart hebben om items te kunnen ontvangen via draadloze Bluetooth™-technologie.

Uw telefoon aansluiten op een computer

Maak met uw telefoon verbinding met een computer en start het overbrengen van afbeeldingen, muziek en andere bestandstypen. De eenvoudigste manieren om verbinding te maken, is het gebruik van een USB-kabel of van draadloze Bluetooth-technologie.

Wanneer u met uw telefoon verbinding maakt met een computer met behulp van een USB-kabel, wordt u gevraagd de PC Companion-applicatie te installeren op uw computer. Met de PC Companion-applicatie hebt u toegang tot aanvullende toepassingen waarmee u mediabestanden kunt overbrengen en ordenen, uw telefoon kunt bijwerken, de content van uw telefoon synchroniseren, en nog veel meer.

- ! Het is mogelijk dat u geen door copyright beschermde content kunt overbrengen tussen uw telefoon en computer.

Inhoud overbrengen en verwerken met een USB-kabel

Gebruik een USB-kabelverbinding tussen uw computer en telefoon voor eenvoudige overdracht en beheer van uw bestanden. Als de verbinding tussen de twee apparaten is gemaakt, kunt u content van de één naar de ander slepen met behulp van de bestandsverkenner van uw computer. Als u muziek- of videobestanden, foto's of andere mediabestanden overbrengt naar uw telefoon, kunt u het beste de Media Go™-applicatie op uw computer gebruiken. MediaGo converteert mediabestanden zodat u deze op uw telefoon kunt gebruiken.

Content tussen telefoon en computer slepen met behulp van een USB-kabel

- 1 Sluit de telefoon aan op een computer met een USB-kabel.
- 2 **Telefoon: Verb. in Mediaoverdrachtmodus** wordt weergegeven in de statusbalk.
- 3 **Computer:** Open Microsoft® Windows® Verkenner vanaf het bureaublad en wacht tot de geheugenkaart van uw telefoon als een externe schijf in Microsoft® Windows® Verkenner verschijnt.
- 4 **Computer:** Sleep de gewenste bestanden en zet deze neer tussen uw telefoon en de computer.

USB-verbindingsmodi

De twee meest gebruikte methodes voor het delen van gegevens tussen uw telefoon en andere apparaten met behulp van een USB-kabel zijn de MTP-modus (Media Transfer Protocol) en de MSC-modus (massaopslag).

- **Mediaoverdrachtmodus (MTP)** – het meest gebruikte protocol voor communicatie met Windows-computers. Deze modus wordt doorgaans standaard ingeschakeld.
- **Massaopslagmodus (MSC)** – de meest gebruikte manier om verbinding te maken tussen een telefoon en media-apparaten, zoals tv's, carkits en Mac OS/Linux-computers zonder MTP-ondersteuning.

Massaopslag instellen als de standaard USB-verbindingsmodus

- 1 Tik in Start scherm op .
- 2 Ga naar en tik op **Instellingen > Sony Ericsson > Verbinding > USB-verbindingsmodus**.
- 3 Tik op **Massaopslagmodus (MSC)**.
- 4 Tik op **OK**.

- ! De media-overdrachtsmodus wordt doorgaans standaard geactiveerd.

De telefoon op een computer aansluiten met de massaopslagmodus

- 1 Verbind de telefoon met een computer met een USB-kabel.
- 2 Sleep de statusbalk omlaag.
- 3 Tik op **Uw telefoon verbinden > Verbinden met geh.kaart telefoon**.

- ! Als u op de telefoon een applicatie uitvoert waarin de geheugenkaart wordt gebruikt, moet u de applicatie mogelijk afsluiten voordat u de geheugenkaart kunt gebruiken.

De USB-kabel loskoppelen in de massaopslagmodus

- ! Koppel de USB-kabel niet los wanneer u content overbrengt, omdat de content hierdoor beschadigd kan raken.
- 1 **Computer:** Gebruik de functie *Safely Remove Hardware* (Veilig hardware verwijderen) om de USB-kabelverbinding te verbreken.
- 2 **Telefoon:** Sleep de statusbalk omlaag.
- 3 Tik op **Geheugenkaart van telefoon verb..**
- 4 Tik op **Verbinding verbreken** in het scherm dat opent.
- 5 Koppel de USB-kabel los van beide apparaten.
- ! Computerinstructies kunnen per besturingssysteem verschillen. Zie de documentatie van het besturingssysteem van uw computer voor meer informatie.

Bestanden overbrengen met de mediaoverdrachtmodus via een Wi-Fi®-netwerk

U kunt bestanden met een Wi-Fi®-verbinding overbrengen tussen de telefoon en andere met MTP compatibele apparaten, zoals een computer. Voordat u verbinding maakt, moet u de twee apparaten koppelen. Als u muziek, video's, foto's of andere mediabestanden overbrengt tussen uw telefoon en een computer, kunt u het beste de applicatie Media Go™ op uw computer gebruiken. Met MediaGo worden mediabestanden geconverteerd, zodat u deze op uw telefoon kunt gebruiken.

- 💡 Als u deze functie wilt gebruiken, hebt u een apparaat met Wi-Fi-mogelijkheden nodig dat mediaoverdracht ondersteunt, zoals een computer waarop Microsoft® Windows Vista® of Windows® 7 wordt uitgevoerd.

Uw telefoon draadloos aan een computer koppelen met de mediaoverdrachtmodus

- 1 Controleer of de mediaoverdrachtmodus is ingeschakeld op de telefoon. Deze modus is standaard ingeschakeld.
- 2 Verbind de telefoon met de computer via een USB-kabel.
- 3 **Computer:** Zodra de telefoonnaam wordt weergegeven op het scherm, klikt u op *Network configuration* (Netwerkconfiguratie) en volgt u de instructies op om de computer te koppelen.
- 4 Wanneer u het koppelen hebt voltooid, verwijdert u de USB-kabel uit beide apparaten.
- ! De bovenstaande instructies werken alleen als Windows 7 is geïnstalleerd op de computer en de computer via een netwerkkabel is verbonden met een Wi-Fi-toegangspunt.

Gekoppelde apparaten draadloos verbinden in de mediaoverdrachtmodus

- 1 Controleer of de mediaoverdrachtmodus is ingeschakeld op de telefoon. Deze modus is standaard ingeschakeld.
- 2 Tik op het Startscherm op .
- 3 Ga naar en tik op **Instellingen > Sony Ericsson > Verbinding**.
- 4 Tik op het gekoppelde apparaat waarmee u verbinding wilt maken in **Vertrouwde app. voor draadl. mediaoverdr..**
- 5 Tik op **Verb..**
- ! Zorg dat de Wi-Fi-functie op de telefoon is ingeschakeld.

De verbinding met een draadloos gekoppeld apparaat verbreken in de mediaoverdrachtmodus

- 1 Tik op het Startscherm op .
- 2 Ga naar en tik op **Instellingen > Sony Ericsson > Verbinding**.
- 3 Tik op het gekoppelde apparaat waarvoor u de verbinding wilt verbreken in **Vertrouwde app. voor draadl. mediaoverdr..**
- 4 Tik op **Verbinding verbreken**.

Een koppeling met een ander apparaat verwijderen

- 1 Tik op het Startscherm op .
- 2 Ga naar en tik op **Instellingen** > **Sony Ericsson** > **Verbinding**.
- 3 Tik op het gekoppelde apparaat dat u wilt verwijderen.
- 4 Tik op **Vergeten**.

PC Companion

PC Companion helpt u om extra functies en services te openen en te gebruiken die verbonden zijn met uw telefoon, zodat u muziek, video en afbeeldingen kunt overdragen. U kunt de telefoon ook bijwerken om de meest recente beschikbare software op te halen.

U moet beschikken over computer waarop een van de volgende besturingssystemen wordt uitgevoerd om de applicatie PC Companion te kunnen gebruiken:

- Microsoft® Windows® 7
- Microsoft® Windows® Vista®
- Microsoft® Windows® XP (Service Pack 3 of hoger)

U moet uw telefoon met een computer verbinden via een USB-kabel om PC Companion te installeren en te gebruiken.

PC Companion op een computer installeren

- 1 Verbind de telefoon met een computer met een USB-kabel.
- 2 **Telefoon:** Tik op **Install**. in het installatievenster van PC Companion.
- 3 **Computer:** PC Companion wordt na enkele seconden automatisch gestart. Volg de instructies op het scherm om PC Companion te installeren.

-  Het installatieprogramma van PC Companion is standaard ingeschakeld op uw telefoon. U kunt deze optie in uw telefooninstellingen uitschakelen.

PC Companion starten

- 1 Sluit de telefoon aan op een computer met een USB-kabel.
- 2 **Telefoon:** **Verb. in Mediaoverdrachtmodus** wordt weergegeven in de statusbalk.
- 3 **Computer:** PC Companion wordt na enkele seconden automatisch gestart op de computer.

-  Als PC Companion niet automatisch wordt gestart, kunt u deze toepassing starten vanuit het menu Start van uw computer.

Media Go™

De Media Go™-computertoepassing helpt u om uw mediacontent op uw telefoon en computer over te dragen en te beheren. Installeer de toepassing Media Go™ vanuit de toepassing PC Companion. Zie *PC Companion* op pagina 99 voor meer informatie.

U moet beschikken over een van de volgende besturingssystemen om de toepassing Media Go™ te kunnen gebruiken:

- Microsoft® Windows® 7
- Microsoft® Windows® Vista®
- Microsoft® Windows® XP, Service Pack 3 of hoger

Als u bestanden wilt overbrengen tussen Media Go™ en de telefoon, moet u eerst de telefoon met de computer verbinden via een USB-kabel. U moet de telefoon ook inschakelen om verbinding te kunnen maken met de computer. Zie *Content tussen telefoon en computer slepen met behulp van een USB-kabel* op pagina 97 voor meer informatie.

-  Raadpleeg de Help-sectie in het hoofdmenu van de toepassing Media Go™ voor meer informatie over het gebruik van Media Go™.

Inhoud overbrengen met de toepassing Media Go™

- 1 Sluit de telefoon aan op een computer met een USB-kabel.
 - 2 **Telefoon: Verb. in Mediaoverdrachtmodus** wordt weergegeven in de statusbalk.
 - 3 **Computer:** De PC Companion-applicatie start automatisch. Klik in de PC Companion-applicatie op *Media Go* om de Media Go™-applicatie te starten. In sommige gevallen moet u wachten totdat Media Go™ is geïnstalleerd.
 - 4 Sleep bestanden tussen uw computer en telefoon met behulp van de Media Go-interface.
- ! Media Go™ kan ook worden gedownload van www.sonyericsson.com/support.

Locatieservices

Gebruik uw telefoon om erachter te komen waar u zich bevindt. Er zijn twee methoden: GPS of draadloze netwerken. U kunt de draadloze netwerkoctie het beste inschakelen als u alleen uw geschatte locatie nodig hebt en deze snel wilt hebben. Als u een nauwkeurigere positie wilt en een helder zicht op de hemel hebt, schakelt u de GPS-optie in. U kunt beide opties inschakelen om ervoor te zorgen dat uw locatie wordt gevonden wanneer het netwerk zwak is.

- ! Sony Ericsson biedt geen garantie voor de nauwkeurigheid van locatieservices, inclusief, maar niet beperkt tot navigatieservices.

GPS inschakelen

- 1 Tik vanaf de startpagina op .
- 2 Tik op **Instellingen** > **Locatie en beveiliging**.
- 3 Schakel het selectievakje **GPS-satellieten** in.

Draadloze netwerken inschakelen

- 1 Tik vanaf uw startpagina op .
- 2 Tik op **Instellingen** > **Locatie en beveiliging**.
- 3 Schakel het selectievakje **Draadloze netwerken** in.

GPS gebruiken

Uw telefoon heeft een global positioning system (GPS)-ontvanger die satelliet signalen gebruikt om uw locatie te berekenen.

- ! Als u functies gebruikt waarvoor uw locatie moet worden bepaald met de GPS-ontvanger, moet u ervoor zorgen dat u een helder zicht op de hemel hebt.

De beste prestaties bereiken

Wanneer u de GPS de eerste keer gebruikt, kan het 5 tot 10 minuten duren voordat uw locatie wordt gevonden. Om de zoekopdracht te helpen, zorgt u ervoor dat u een helder zicht op de hemel hebt. Sta stil en bedek de GPS-antenne niet (het gemarkeerde gebied in de afbeelding). De GPS-signalen kunnen door wolken en plastic dringen, maar niet door de meeste vaste objecten, zoals gebouwen en bergen. Als uw locatie na enkele minuten niet is gevonden, gaat u ergens anders staan.

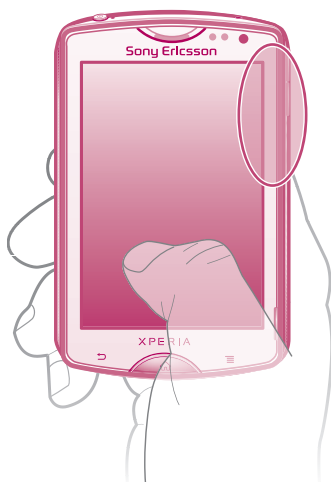

Google Maps™

Houd uw huidige locatie bij, bekijk realtime verkeerssituaties en krijg gedetailleerde instructies naar uw bestemming. Voordat u een reis maakt, kunt u kaarten downloaden en opslaan op uw geheugenkaart om hoge roamingkosten te vermijden.

- ! Voor het gebruik van de applicatie Google Maps™ is een internetverbinding vereist. Er kunnen kosten voor dataoverdracht in rekening worden gebracht wanneer u verbinding met internet maakt vanaf uw telefoon. Neem contact op met uw netwerkoperator voor meer informatie. De applicatie Google Maps™ is mogelijk niet in alle markten, landen of regio's beschikbaar.

Google Maps™ gebruiken

- 1 Tik vanuit de Startscherm op .
- 2 Ga naar en tik op **Maps**.

- ! Als u uw locatie wilt gebruiken, schakelt u ten minste één van de locatiemethoden in die beschikbaar zijn onder **Instellingen > Locatie en beveiliging**.

Meer informatie over Google Maps™

- Druk wanneer u **Maps** gebruikt op  en tik vervolgens op **Meer > Help**.

De locaties van uw vrienden weergeven met Google Latitude™

Meld u aan bij Google Latitude™ om de locaties van uw vrienden op kaarten te bekijken en uw locatie en andere informatie met hen te delen.

Navigatie-instructies krijgen

De Google Maps™-toepassing kan instructies geven voor reizen te voet, met het openbaar vervoer of met de auto. U kunt een snelkoppeling toevoegen naar een bestemming op uw startpagina, zodat u gewoon de snelkoppeling kunt aanraken om instructies naar die locatie te krijgen vanaf het punt waar u zich bevindt.

Wanneer u een kaart bekijkt, maakt u een verbinding met het internet en worden gegevens naar uw telefoon overgedragen. Voordat u een reis maakt, kunt u kaarten downloaden en opslaan op uw geheugenkaart om hoge roamingkosten te vermijden.

- ! Sony Ericsson garandeert de nauwkeurigheid van navigatieservices niet.

De navigatietoepassing gebruiken

Krijg instructies bij elke bocht om plaatsen te bereiken. De instructies worden uitgesproken en worden op het scherm weergegeven.

- ! Navigatie is mogelijk niet in alle markten beschikbaar.

Navigatie starten

- 1 Tik vanaf uw startpagina op .
- 2 Ga naar en tik op **Navigatie**.

De applicatie Wisepilot™ gebruiken

Krijg spraakinstructies bij elke bocht om plaatsen te bereiken. U kunt ook uw reizen beheren en routes en locaties met vrienden delen via SMS, Twitter™ of Facebook™.

- ! Wisepilot is mogelijk niet in alle markten beschikbaar. Ga voor meer informatie, inclusief een gebruikershandleiding van Wisepilot, naar www.sonyericsson.wisepilot.com.

Wisepilot™ starten

- 1 Tik vanuit de Startscherm op .
- 2 Ga naar en tik op **Wisepilot**.

De telefoon vergrendelen en beveiligen

IMEI-nummer

Elke telefoon heeft een uniek IMEI-nummer (International Mobile Equipment Identity). U moet een kopie van dit nummer bewaren. Als uw telefoon wordt gestolen, kan uw netwerkprovider uw EMEI-nummer gebruiken om te voorkomen dat de telefoon toegang krijgt tot het netwerk in uw land.

Uw IMEI-nummer weergeven

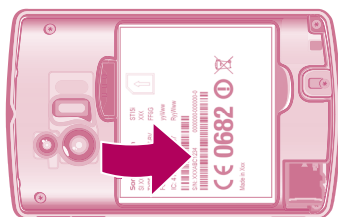

- U vindt uw IMEI-nummer onder de batterij.

Uw IMEI-nummer weergeven op de telefoon

- 1 Tik vanuit de Startscherm op .
- 2 Zoek de volgende opties en tik erop: **Instellingen** > **Over de telefoon** > **Status**.
- 3 Blader naar **IMEI** om het **IMEI**-nummer weer te geven.

SIM-kaartbeveiliging

De SIM-kaartvergrendeling beschermt alleen uw abonnement. Uw telefoon werkt nog steeds met een nieuwe SIM-kaart. Als de SIM-kaartvergrendeling is ingeschakeld, moet u een PIN-code (Personal Identity Number) invoeren. Als u de PIN-code vaker onjuist invoert dan maximaal is toegestaan, wordt de SIM-kaart geblokkeerd. U moet dan de PUK-code (Personal Unblocking Key) en een nieuwe PIN-code invoeren. U ontvangt de PIN-, PIN2- en PUK-code van uw netwerkoperator.

De PIN-vergrendeling voor de SIM-kaart wijzigen

- 1 Tik vanuit de Startscherm op .
- 2 Ga naar en tik op **Instellingen** > **Locatie en beveiliging** > **SIM-vergrendeling instellen** > **SIM-kaart vergrendelen**.
- 3 Voer de PIN-code voor de SIM-kaart in en tik op **OK**.

De PIN-code voor de SIM-kaart wijzigen

- 1 Tik vanuit de Startscherm op .
- 2 Ga naar en tik op **Instellingen** > **Locatie en beveiliging** > **SIM-vergrendeling instellen** > **SIM PIN-code wijzigen**.
- 3 Voer de oude PIN-code voor de SIM-kaart in en tik op **OK**.
- 4 Voer de nieuwe PIN-code voor de SIM-kaart in en tik op **OK**.
- 5 Voer de nieuwe PIN-code voor de SIM-kaart opnieuw in en tik op **OK**.

De PIN2-code voor de SIM-kaart wijzigen

- 1 Tik vanuit de Startscherm op .
- 2 Ga naar en tik op **Instellingen** > **Oproepinstellingen** > **Vaste nummers** > **PIN2-code wijzigen**.
- 3 Voer de oude PIN2-code voor de SIM-kaart in en tik op **OK**.
- 4 Voer de nieuwe PIN2-code voor de SIM-kaart in en tik op **OK**.
- 5 Bevestig de nieuwe PIN2-code en tik op **OK**.

De blokkering van de vergrendelde SIM-kaart ongedaan maken

- 1 Wanneer **Uw SIM-kaart is vergrendeld met de PUK-code. Typ de PUK-code om te ontgrendelen.** wordt weergegeven, voert u de PUK-code in en tikt u op **OK**.
 - 2 Voer een nieuwe PIN-code in en tik op **OK**.
 - 3 Herhaal de nieuwe PIN-code en tik op **OK**.
- ! Als u te vaak een onjuiste PUK-code invoert, wordt de SIM-kaart geblokkeerd. Neem in dat geval contact op met de serviceprovider voor een nieuwe SIM-kaart.

Een schermvergrendeling instellen

Een schermvergrendeling instellen

- 1 Tik vanuit uw Startscherm op  > **Instellingen** > **Locatie en beveiliging** > **Schermsgrendeling instellen**.
 - 2 Selecteer een optie.
- 💡 Het is heel belangrijk dat u het patroon voor schermontgrendeling, PIN-code of wachtwoord onthoudt. Als u deze informatie vergeet, kunt u belangrijke gegevens, zoals contacten en berichten, mogelijk niet meer herstellen. Raadpleeg uw Sony Ericsson Call Center voor meer informatie.

Een patroon voor schermontgrendeling maken

- 1 Tik vanuit de Startscherm op .
- 2 Ga naar en tik op **Instellingen** > **Locatie en beveiliging** > **Schermsgrendeling instellen** > **Patroon**.
- 3 Voer de instructies op de telefoon uit. U wordt gevraagd een beveiligingsvraag te selecteren. Deze vraag wordt gebruikt om de telefoon te ontgrendelen als u uw patroon voor schermontgrendeling bent vergeten.

Het scherm ontgrendelen met een schermontgrendelingspatroon

- 1 Activeer het scherm.
 - 2 Teken uw patroon voor schermontgrendeling.
- ! Als het ontgrendelingspatroon dat u tekent op het scherm, vijf keer op rij wordt geweigerd, kunt u ervoor kiezen om 30 seconden te wachten en het dan opnieuw te proberen. U kunt ook de beveiligingsvraag beantwoorden die u hebt geselecteerd.

Het patroon voor schermontgrendeling wijzigen

- 1 Tik vanuit de Startscherm op .
- 2 Zoek de volgende opties en tik erop: **Instellingen** > **Locatie en beveiliging** > **Schermsgrendeling wijzigen**.
- 3 Voer de instructies op de telefoon uit.

Het patroon voor schermontgrendeling uitschakelen

- 1 Tik vanaf de startpagina op  > **Instellingen** > **Locatie en beveiliging** > **Schermsgrendeling wijzigen**.
- 2 Teken het patroon voor schermontgrendeling.
- 3 Tik op **Geen**.

Een PIN voor schermontgrendeling maken

- 1 Tik vanaf de startpagina op  > **Instellingen** > **Locatie en beveiliging** > **Schermsgrendeling instellen** > **PIN**.
- 2 Voer een numerieke PIN-code in en tik op **Doorgaan**.
- 3 Bevestig uw PIN-code en tik op **OK**.

De PIN-code voor schermontgrendeling uitschakelen

- 1 Tik vanuit uw Startscherm op  > **Instellingen** > **Locatie en beveiliging** > **Schermsgrendeling wijzigen**.
- 2 Voer uw PIN-code in en tik op **Doorgaan**.
- 3 Tik op **Geen**.

Een wachtwoord voor schermvergrendeling creëren

- 1 Tik vanuit uw Startscherm op  > **Instellingen** > **Locatie en beveiliging** > **Schermsgrendeling instellen** > **Wachtwoord**.
- 2 Voer een wachtwoord in. Het wachtwoord moet ten minste één letter bevatten en moet ten minste vier tekens bevatten.
- 3 Tik op **Doorgaan**.
- 4 Bevestig uw wachtwoord en tik op **OK**.

Het wachtwoord voor schermontgrendeling uitschakelen

- 1 Tik vanuit uw Startscherm op  > **Instellingen** > **Locatie en beveiliging** > **Schermsgrendeling wijzigen**.
- 2 Voer uw wachtwoord in en tik op **Doorgaan**.
- 3 Tik op **Geen**.

De telefoon bijwerken

Werk uw telefoon bij met de meest recente softwareversie om verzekerd te zijn van optimale prestaties en de meest recente verbeteringen. Gebruik de applicatie Update center om updates rechtstreeks naar uw telefoon te downloaden. U kunt updates automatisch uitvoeren, handmatig via zowel 2G- als 3G-verbindingen, of via een Wi-Fi®-netwerk.

In bepaalde gevallen moet u de applicatie PC Companion op een computer gebruiken om updates uit te voeren. Sluit uw telefoon aan op de computer met een USB-kabel. De applicatie PC Companion begeleidt u door de rest van het proces.

- ! Er kunnen kosten voor dataoverdracht in rekening worden gebracht wanneer u verbinding met internet maakt vanaf uw telefoon. Neem contact op met uw netwerkoperator voor meer informatie.

De telefoon draadloos bijwerken

Software-updates handmatig downloaden

- 1 Tik op uw startscherm op .
- 2 Ga naar en tik op **Updatecentrum**.
- 3 Selecteer de gewenste applicatie of systeemupdate en volg de instructies op het scherm op.

Automatische software-updates activeren

- 1 Tik op uw startscherm op .
- 2 Ga naar en tik op **Updatecentrum**.
- 3 Druk op  en tik op **Instellingen**.
- 4 Schakel het selectievakje **Automatische updates** in.

- 💡 Nadat de functie **Automatische updates** is ingesteld, wordt er een melding in de statusbalk weergegeven om u te informeren over applicatie- of systeemupdates.

De telefoon bijwerken met een USB-kabelverbinding

Sommige updates kunnen niet draadloos worden gedownload. Er worden meldingen weergegeven in de statusbalk om u te informeren over deze updates. U moet de applicatie PC Companion op een computer gebruiken om dit type software-update te starten. Verder moet u uw telefoon met de computer verbinden met behulp van een USB-kabel. PC Companion kan ook worden gedownload vanaf www.sonyericsson.com.

De toepassing PC Companion downloaden vanaf uw telefoon

- 1 Sluit de telefoon aan op een computer met een USB-kabel.
- 2 Volg de instructies op de telefoon wanneer hierom wordt gevraagd, voor het uitvoeren van de installatie van PC Companion op de computer.

- 💡 PC Companion kan ook worden gedownload vanaf www.sonyericsson.com/support.

Software-updates downloaden met een USB-kabelverbinding

- 1 Controleer of u PC Companion hebt geïnstalleerd op de computer.
- 2 Verbind de telefoon met een computer met een USB-kabel.
- 3 **Computer:** Start de applicatie PC Companion. Na enkele ogenblikken wordt de telefoon gedetecteerd in PC Companion, en wordt in PC Companion naar nieuwe telefoonsoftware gezocht.
- 4 Wanneer er meldingen worden weergegeven in de statusbalk, volgt u de instructies op het scherm op om de toepasselijke software-updates uit te voeren.

Overzicht van telefooninstellingen

Leer de instellingen in uw telefoon kennen zodat u ze kunt personaliseren op basis van uw eigen behoeften.

Draadloos en netwerken	Beheer uw draadloze verbindingen en verbindinginstellingen
Oproepinstellingen	Configureer instellingen, bijvoorbeeld voor het luisteren naar en beheren van uw voicemail.
Geluid	Configureer hoe uw telefoon overgaat, trilt of u op andere manieren waarschuwt wanneer u berichten ontvangt. U kunt deze instellingen ook gebruiken om het volume voor muziek of andere media met audio en enkele verwante instellingen in te stellen.
Weergave	Selecteer dit om de richting te veranderen wanneer u uw telefoon draait of de helderheid van het scherm in te stellen
Locatie en beveiliging	Stel navigatie-instellingen in en bescherm uw telefoon door verschillende vergrendelingen en wachtwoorden in te stellen
Toepassingen	Beheer en verwijder geïnstalleerde toepassingen
Accounts en synchronisatie	Laat uw toepassingen automatisch synchroniseren en maak het voor toepassingen mogelijk om gegevens op de achtergrond te synchroniseren, of u er nu actief in werkt of niet
Back-up & herstellen	Beheer uw persoonlijke informatie, herstel uw instellingen en andere gegevens wanneer u een toepassing installeert en wis al uw persoonlijke gegevens van het interne telefoongeheugen
Opslagruimte	Controleer de beschikbare ruimte op het interne geheugen van uw telefoon en op de SD-kaart. U kunt ook de SD-kaart wissen of deze ontkoppelen om deze veilig te verwijderen
Taal en toetsenbord	Selecteer de telefoontaal en pas de tekstinvoeropties aan
Spraakvoer en -uitvoer	Configureer de spraakvoerfunctie om tekst in te voeren door te spreken
Toegankelijkheid	Schakel uw geïnstalleerde toegankelijkheidstoepassingen in en pas de bijbehorende instellingen aan
Datum en tijd	Stel de tijd en datum in of kies ervoor om de netwerkwaarden te gebruiken. Selecteer de gewenste datum- en tijdsnotatie
Over de telefoon	Bekijk informatie over uw telefoon, zoals modelnummer, firmwareversie en batterijstatus

Overzicht van pictogrammen

Statuspictogrammen

De volgende statuspictogrammen kunnen op het scherm worden weergegeven:



	Signaalsterkte
	Geen signaal
	Roaming
	GPRS is beschikbaar
	EDGE is beschikbaar
	3G is beschikbaar
	GPRS-gegevens worden verzonden en gedownload
	EDGE-gegevens verzenden en downloaden
	3G-gegevens worden verzonden en gedownload
	Batterijstatus
	De batterij wordt opgeladen
	GPS is actief
	Vliegmodus is actief
	De Bluetooth™-functie is actief
	Verbonden met een ander Bluetooth™-apparaat
	De SIM-kaart is niet geplaatst
	De microfoon is gedempt
	De speakertelefoon is ingeschakeld
	Stille modus
	Trilstand
	Er is een alarm ingesteld
	Er is een synchronisatie actief
	Probleem met aanmelding of synchronisatie
	Een Wi-Fi®-verbinding is ingeschakeld en draadloze netwerken zijn beschikbaar

Meldingspictogrammen

De volgende meldingspictogrammen kunnen op het scherm worden weergegeven:

	Nieuw e-mailbericht
	Nieuw SMS-bericht of MMS-bericht
	Nieuwe voicemail
	Een aanstaande kalenderevent
	Er wordt een nummer afgespeeld
	De telefoon is met een computer verbonden via een USB-kabel
	Waarschuwingsbericht
	Foutbericht
	Gemist gesprek
	Lopend gesprek
	Gesprek in wacht
	Gesprekken doorschakelen ingeschakeld
	Software-updates beschikbaar
	Gegevens worden gedownload
	Gegevens worden geüpload
	Meer (niet-weergegeven) meldingen

Overzicht van applicaties

	Alarm	Een alarm instellen
	Browser	Surfen op internet en nieuwe programma's en bestanden downloaden
	Calculator	Basisberekeningen uitvoeren
	Kalender	Al uw afspraken bijhouden
	Camera	Foto's maken en videoclippen opnemen
	Contacten	Uw vrienden en collega's beheren
	Datacontrole	Uw dataverkeer bijhouden
	Downloads	Uw gedownloade applicaties openen
	E-mail	E-mailberichten verzenden en ontvangen
	FM-radio	Radio beluisteren met de telefoon
	Galerij	Uw afbeeldingen en foto's weergeven
	Gmail™	Een e-mailapplicatie met ondersteuning voor Gmail™
	Google Zoeken	Informatie op uw telefoon en op internet zoeken
	Latitude	De locaties van uw vrienden op kaarten bekijken en uw locatie en andere informatie met hen delen
	Maps	Uw huidige locatie weergeven, andere locaties zoeken en routes berekenen
	Market	Android Market™ openen om gratis en betaalde applicaties naar uw telefoon te downloaden
	Aangesloten apparaten	Mediabestanden op uw telefoon delen met andere apparaten via een gedeelde Wi-Fi®-verbinding
	Berichten	SMS-berichten en MMS-berichten verzenden en ontvangen
	Muziek	Muziek en playlists afspelen
	Navigatie	Navigeren door middel van gesproken spraakinstructies bij elke bocht
	News and Weather	Nieuwsberichten en weersverwachtingen weergeven
	Telefoon	Bellen en gebeld worden, schakelen tussen gesprekken, telefonische vergaderingen instellen en uw gesprekkenlijst weergeven
	Places	Plaatsen zoeken. U kunt bijvoorbeeld zoeken op restaurants.
	Store	Verschillende soorten interessante content naar de telefoon downloaden
	Instellingen	De telefooninstellingen aanpassen aan uw eigen voorkeuren
	Setuphandleiding	Uitleg voor elementaire telefoonfuncties en ondersteuning bij het invoeren van belangrijke instellingen
	Sync	Uw contacten, kalender en andere informatie synchroniseren

	Ondersteuning	Meer ontdekken over het gebruik van uw telefoon
	Talk	Online chatten
	TrackID™	Een muziekherkenningsservice
	Timescape™	Alle dagelijkse communicatie bijhouden
	Voice Dialer	Een telefoongesprek starten door middel van spraakopdrachten
	YouTube™	Video's van over de hele wereld delen en bekijken

! Sommige applicaties worden niet door alle netwerken en/of serviceproviders in alle gebieden ondersteund.

💡 Applicaties die u downloadt, worden automatisch in het applicatievenster weergegeven.

Gebruikersondersteuning

Krijg direct toegang tot gebruikersondersteuning op uw telefoon met de applicatie voor gebruikersondersteuning. U kunt bijvoorbeeld een gebruikershandleiding openen met instructies over het gebruik van uw telefoon. U kunt ook informatie over probleemoplossing en andere hulp krijgen van de Sony Ericsson support zone en van onze servicecentra.

- **Funcities van de ondersteuningsapplicatie:**
 - Hulpprogramma's – verbeter de batterij- en softwareprestaties en verbeter de connectiviteit.
 - Gebruikershandleiding op de telefoon – lees en zoek in de uitgebreide gebruikershandleiding.
 - Leer meer – lees tips en trucs, haal het laatste nieuws op en bekijk de instructievideo's.
 - E-mailondersteuning – stuur een e-mail naar ons ondersteuningsteam.
 - **Support zone** – bezoek www.sonyericsson.com/support voor uitgebreide ondersteuning om alles uit uw telefoon te halen.
 - **Problemen oplossen** – vind veelvoorkomende problemen en foutmeldingen aan het einde van onze gebruikershandleiding en in de support zone.
 - **Callcenter** – als niet anders helpt. De relevante nummers zijn opgenomen in de bijgeleverde folder *Belangrijke informatie*.
- ! Een uitgebreide gebruikershandleiding is ook beschikbaar op www.sonyericsson.com/support.

De applicatie voor gebruikersondersteuning openen

- 1 Ga op het applicatiescherm naar  en tik hierop.
- 2 Ga naar het gewenste ondersteuningsitem en tik hierop.

Problemen oplossen

Mijn telefoon werkt niet naar behoren

Als u problemen ervaart met de telefoon, kunt u de onderstaande tips controleren voordat u iets anders probeert:

- Start de telefoon opnieuw op.
- Verwijder de batterij en SIM-kaart en plaats deze terug. Start de telefoon vervolgens opnieuw op.
- Werk de telefoon bij. Als u de telefoon bijwerkt, bent u verzekerd van optimale prestaties en de nieuwste verbeteringen. Zie *De telefoon bijwerken* op pagina 106 voor meer informatie.
- Reset de telefoon.

 Wees geduldig wanneer u de telefoon reset. Als u de telefoon opnieuw opstart terwijl u een reset uitvoert, kan de telefoon permanent beschadigd raken.

Een toepassing geforceerd sluiten

- Als in een pop-upvenster wordt gemeld dat een toepassing niet reageert, tikt u op **Nu sluiten**.

 Als u een toepassing niet geforceerd wilt stoppen, kunt u wachten tot de toepassing weer reageert door op **Wachten** te tikken.

De telefoon resetten

U kunt uw telefoon naar de oorspronkelijke instellingen resetten met of zonder het verwijderen van alle persoonlijke gegevens. Het is mogelijk om de telefoon te resetten naar de status waarin deze zich bevond voordat u deze voor het eerst inschakelde. Voordat u een reset uitvoert, moet u echter een back-up maken om alle belangrijke gegevens op uw telefoon op te slaan.

De telefoon resetten

- 1 Tik vanuit uw Startscherm op .
- 2 Zoek de volgende opties en tik erop: **Instellingen > Back-up & herstellen**.
- 3 Tik op **Fabrieksinstellingen terug**.
- 4 Vink het selectievakje **SD-kaart wissen** aan om niet alleen het interne geheugen te wissen, maar ook andere gebruikersgegevens zoals afbeeldingen en muziek.
- 5 Tik op **Telefoon opnieuw instellen**.
- 6 Tik op **Alles wissen** om te bevestigen.

Ik kan de telefoon niet opladen

De lader is onjuist aangesloten of de batterijverbinding is slecht. Verwijder de batterij en maak de connectors schoon.

Er verschijnt geen laadpictogram wanneer de telefoon begint op te laden

Het kan enkele minuten duren voordat het batterijpictogram op het scherm wordt weergegeven.

De batterijprestaties zijn laag

Volg onze slimme tips over hoe u meer uit uw batterij kunt halen. Zie *Batterijprestaties* op pagina 26.

Ik kan geen content overbrengen tussen mijn telefoon en de computer als ik een USB-kabel gebruik

De software of USB-stuurprogramma's zijn niet correct geïnstalleerd. Ga naar www.sonyericsson.com/support voor gedetailleerde installatie-instructies en probleemoplossingssecties.

Ik kan geen internetservices gebruiken

Controleer of uw abonnement ondersteuning biedt voor het downloaden van gegevens en of de instellingen op de telefoon juist zijn. Zie *Instellingen voor internet en berichten* op pagina 28 voor meer informatie over het inschakelen van gegevensverkeer, gegevensroaming en het downloaden van internetinstellingen. Neem contact op met uw netwerkoperator voor meer informatie over de abonnementsinstellingen.

Foutberichten

Geen netwerkdekking

- De telefoon bevindt zich in de vliegmodus. Controleer of de vliegmodus is uitgeschakeld.
- De telefoon ontvangt geen netwerksignaal of het ontvangen signaal is te zwak. Neem contact op met de netwerkoperator en controleer of het netwerk op uw locatie dekking heeft.
- De SIM-kaart werkt niet naar behoren. Plaats de SIM-kaart in een andere telefoon. Als dit het probleem verhelpt, wordt het probleem waarschijnlijk veroorzaakt door de telefoon. Neem in dat geval contact op met het dichtstbijzijnde Sony Ericsson-servicecentrum.

Alleen noodoproepen

Als u zich binnen het bereik van een netwerk bevindt, maar dit netwerk niet mag gebruiken. In noodgevallen staan bepaalde netwerkoperators toe dat u het internationale noodnummer 112 belt. Zie *Noodoproepen* op pagina 32 voor meer informatie.

SIM-kaart is vergrendeld.

U hebt de PIN-code 3 keer op rij onjuist ingevoerd. Als u de telefoon wilt ontgrendelen, hebt u de PUK-code nodig die door uw provider is geleverd.

SIM-kaart is vergrendeld met PUK

U hebt de PUK-code (Personal Unblocking Key) 10 keer op rij onjuist ingevoerd. Neem contact op met de serviceprovider.

Juridische gegevens

Sony Ericsson ST15i/ST15a

Deze gebruikershandleiding is gepubliceerd door Sony Ericsson Mobile Communications AB of een van de lokale vestigingen, zonder enige garantie. Te allen tijde en zonder voorafgaande waarschuwing kunnen verbeteringen en wijzigingen door Sony Ericsson Mobile Communications AB worden aangebracht in deze gebruikershandleiding op grond van typografische fouten, onjuiste of achterhaalde gegevens of verbeteringen aan programmatuur en/of apparatuur. Dergelijke wijzigingen worden natuurlijk verwerkt in nieuwe uitgaven van deze gebruikershandleiding. Alle rechten voorbehouden.

©Sony Ericsson Mobile Communications AB, 2011

Publicatienummer: 1252-0175.1

Uw mobiele telefoon heeft de mogelijkheid om extra content, bijvoorbeeld ringtones, te downloaden, op te slaan en door te sturen. Het gebruik van deze content kan beperkt of verboden zijn als gevolg van rechten van derden, waaronder auteursrechten. U, niet Sony Ericsson, bent volledig verantwoordelijk voor extra inhoud die u downloadt naar, of doorstuurt vanaf, uw mobiele telefoon. Controleer voordat u extra content gebruikt, of het voorgenomen gebruik is toegestaan onder licentie of op andere wijze geautoriseerd is. Sony Ericsson biedt geen garantie omtrent de juistheid, integriteit of kwaliteit van extra content of enige andere content van derden. Sony Ericsson is onder geen enkele omstandigheid aansprakelijk voor onjuist gebruik door u van extra content of andere content van derden.

In deze gebruikershandleiding kan worden verwezen naar services of applicaties die door derden worden aangeboden. Voor het gebruik van dergelijke programma's of services is mogelijk een afzonderlijke registratie bij de betreffende externe provider vereist. Verder kan het gebruik onderhevig zijn aan aanvullende gebruiksvoorwaarden. Raadpleeg vóór gebruik van applicaties die toegankelijk zijn vanaf of via een website van derden, de gebruiksvoorwaarden en het toepasselijke privacybeleid van de desbetreffende websites. Sony Ericsson biedt geen garantie voor de beschikbaarheid of prestaties van websites van derden en services die worden aangeboden door derden.

Verwijder de batterij om reguleringsgegevens te bekijken, zoals de CE-markering.

Alle namen van producten en bedrijven die hierin staan vermeld, zijn handelsmerken of gedeponeerde handelsmerken van hun respectieve eigenaars. Alle rechten die hierin niet uitdrukkelijk worden verleend, zijn voorbehouden. Alle andere handelsmerken zijn het eigendom van hun respectieve eigenaren.

Bezoek www.sonyericsson.com/cws/corporate/common/legal/disclaimer voor meer informatie.

Alle illustraties zijn uitsluitend bedoeld voor referentiedoeleinden en vormen mogelijk geen exacte weergave van de daadwerkelijke telefoon.

Dit product wordt beschermd door intellectuele eigendomsrechten van Microsoft. Gebruik of distributie van dergelijke technologie buiten dit product is verboden zonder een licentie van Microsoft.

Eigenaren van content gebruiken de Windows Media digital rights management-technologie (WMDRM) om hun intellectuele eigendom, waaronder auteursrechten, te beschermen. Dit apparaat gebruikt WMDRM-software om toegang te krijgen tot content die met WMDRM is beschermd. Als de WMDRM-software de content niet kan beschermen, kunnen eigenaren van inhoud Microsoft vragen de mogelijkheid van de software om WMDRM te gebruiken voor het afspelen of kopiëren van beveiligde content, in te trekken. Deze intrekking heeft geen invloed op onbeschermd content. Wanneer u licenties voor beschermd content downloadt, gaat u ermee akkoord dat Microsoft mogelijk een intrekingslijst bij de licenties insluit. Eigenaren van content kunnen eisen dat u WMDRM bijwerkt om toegang te krijgen tot hun content. Als u een upgrade weigert, hebt u mogelijk geen toegang meer tot content waarvoor de upgrade is vereist.

Dit product is in licentie gegeven uit hoofde van MPEG-4 visual en AVC patent portfolio-licenties voor het persoonlijk en niet-commercieel gebruik door een consument voor (i) het coderen van video in overeenstemming met de MPEG-4 visual-standaard ("MPEG-4 video") of de AVC-standaard ("AVC video") en/of (ii) het decoderen van MPEG-4- of AVC-video die door een consument voor persoonlijk en niet-commercieel gebruik is gecodeerd en/of is verkregen van een leverancier van video aan wie licentie is verleend door MPEG LA om MPEG-4- en/of AVC-video te verstrekken. Voor al het overige gebruik wordt geen licentie toegekend. Aanvullende informatie, waaronder informatie over gebruik voor reclamedoelstellingen, intern en commercieel gebruik, kan worden verkregen bij MPEG LA, L.L.C. Zie <http://www.mpegla.com>. Decoderingstechnologie voor MPEG Layer-3 audio onder licentie van Fraunhofer IIS en Thomson.

Licentieovereenkomst voor eindgebruikers voor Sun Java Platform, Micro Edition.

1. Beperkingen: de Software is vertrouwelijke, auteursrechtelijk beschermde informatie van Sun en de eigendom van alle kopieën berust bij Sun en/of haar licentiegevers. De klant is niet gerechtigd om de Software te wijzigen, te decompileren, te ontleden, te decoderen, te extraheren of anderszins aan reverse-engineering te onderwerpen. De Software mag niet als geheel of gedeeltelijk worden verhuurd, worden overgedragen of in onderlicentie worden gegeven.

Index

A	
aanschaffen	
muziek	75
accounts	10
Google™	10
Microsoft® Exchange (zakelijk)	10
Sony Ericsson	10
achtergrond	16
foto gebruiken als	92
afspeellijsten	
toptracks	73
afspelen	
muziek	71
agenda	57
alarmnummers	32
albums	
verwijderen	91
Android Market™	53
Android™	7
antwoorddienst	33
applicaties	
overzicht	110
audio	
afspelen	71
muziek in willekeurige volgorde afspelen	73
volume aanpassen	72
audioboeken	71
B	
back-up maken	
contacten	41
batterij	12
cover	8
verwijderen	8
bellen	28
berichten	
instellingen	28
BRAVIA	89
bijsnijden	
foto's	92
bijwerken	
status	51
C	
camera	78, 80
besturingselementen	78
camerascherm	78
continue autofocus	81, 86
flitser gebruiken	79
foto's maken	78, 79, 80
foto's weergeven	79
geotagging	80
gezichtsdetectie	79
glimlachdetectie	80
HD-video (High Definition)	86
instellingen	80, 81, 85, 86
overzicht	78
pictogrammen	86
sluiten	78
video	85
video's opnemen	85
video's weergeven	85
zoomen	79
camera vooraan	78
caps lock	20
chatten	48
contacten	37
afbeelding	39, 92
back-up maken	41
contactinformatie samenvoegen	40
delen	41
favoriet	40
importeren van SIM-kaart	37
kopiëren	41
verzenden	41
contacten opslaan	59
D	
Data monitor	29
datum	
notatie	23
delen	
foto's	92
foto's en video's	91
muziek	73
diavoorstelling	92
downloaden	
internetinstellingen	28
Draadloze Bluetooth™-technologie	94
draadloze netwerken	101
draaien	
foto's	92
E	
e-mail	44
meerdere accounts	46
Een track onderbreken	72
equalizer	72
events	
agenda	57
in Timescape™	50
extensies	14
F	
Facebook™	49
aanmelden voor	51
statusupdate	51
favorieten	
radiozenders opslaan als	77
radiozenders verwijderen als	77
schakelen tussen in de radio	77
filteren	
events in Timescape™	50
flitser	
gebruiken bij maken van foto's	79
FM-radio	
favorieten	77
formaat wijzigen	
foto's	92
foto's	91, 92
als achtergrond gebruiken	92
als contactafbeelding gebruiken	92
bijsnijden	92
delen	91, 92
dezelfde locatie weergeven	80
diavoorstelling	92
draaien	92
fotoviewer	90
geografische positie toevoegen	80
maken	78, 79, 80
op een kaart weergeven	92
toevoegen aan contact	39
verwijderen	92
weergeven	79, 89, 90, 91
zoomen	91
foto's maken	78

door te tikken	79	M	
glimlachdetectie gebruiken	80	<i>mail Zie e-mail</i>	
met de cameratoets	78	Maps	102
met gezichtsdetectie	79	Media Go™	99
Foto's verbeteren met BRAVIA Engine	89	melding	18, 108
fotoalbums	90	beltoon	24
verwijderen	91	venster	19
weergeven	89	Microsoft® Exchange-synchronisatie	58
fotocamera	78	MMS	
flitser gebruiken	79	instellingen	28
instellingen	80, 81	Mobile BRAVIA Engine	
G		BRAVIA Engine	89
Galerij	89	muziek	28, 71, 76
albums openen	90	aanschaffen	75
Facebook™-foto's weergeven	90	afspelen	71
openen	89	afspelen in willekeurige volgorde	73
weergaven wijzigen	91	audioboeken	71
geanimeerde achtergrond	16	de equalizer gebruiken	72
gebruiksinformatie	29	delen	73
geotagging		headset gebruiken	28
van foto's	80	player, overzicht	71
gesprekken	35	playlists	74
gemist	33	playlists maken	74
in wachtrij	34	podcasts	71
logboek	33	track wijzigen	72
meerdere	34	tracks aan playlists toevoegen	74
gezichtsdetectie	79	verwijderen	72
glimlachdetectie	80	volume aanpassen	72
Gmail™	46	zoeken met TrackID™	75
Google Latitude™	102	Muziek	
Google Maps™	102	Een track onderbreken	72
Google Sync™ synchronisatieservice	58	muziekplayer	71
Google Talk™	48	door u gemaakte playlists	74
Google™-account instellen	47	equalizer	72
GPS	101	playlists	73
		playlists maken	74
		toptracks	73
		tracks verwijderen	72
H		Muziekplayer	
hardwaretoetsen	12	Slimme playlists	73
HD-video (High Definition)	86	muziekspeler	
headset	28	minimaliseren	72
gebruiken	28	N	
helderheid	24	Navigatie	102
I		navigatie-instructies	102
inschakelen	9	Navigatietoepassing	102
instellingen	9	O	
berichten	28	Oneindig-knop	
camera	80, 85	in Timescape™	51
fotocamera	80	opladen	12
internet	28	oproepen	32
MMS	28	doorschakelen	35
oproep	35	instellingen	35
Timescape™	52	nood	32
videocamera	85	omleiden	35
internet		overzicht	
gegevensverkeer controleren	29	muziekplayer	71
instellingen	28	P	
webbrowser	67	patroon voor schermontgrendeling	103
items ontvangen via Bluetooth™	95	persoonlijke gegevens	37
items verzenden via Bluetooth™	95	pictogram	108
K		pictogrammen	108
kalender		in de camera	86
event maken	57	PIN-code	103
L		playlists	73
Latitude	102	een track toevoegen	74
live achtergrond	16	eigen afspelen	74
locatie	80	maken	74
locatieservices	101	tracks verwijderen	74

verwijderen	74	toepassingen	7
Playlists		scherm	17
Slim (auto-gegenereerd)	73	Toetsenblok	20
presets		instellingen	22
radiozenders opslaan als	77	toptracks	
radiozenders verwijderen als	77	afspelen	73
problemen oplossen	113	track wijzigen	72
PUK	103	TrackID™-technologie	75
R		charts weergeven	75
radio	76	openen	75
beluisteren via de speaker	77	resultaten gebruiken	75
favorieten	77	track aanschaffen	75
navigeren	76	trackinformatie zoeken	75
openen	76	Twitter™	49
overzicht	76	aanmelden voor	51
schakelen tussen zenders	76	statusupdate	51
zender selecteren	76	tijd	23
zenders zoeken	77	tijdbeheer	57
regeling van LCD-verlichting	24	U	
resetten	113	uitschakelen	9
S		USB-verbinding	97
scherm	24	V	
garantie	13	vaste belservice	35
gebarsten	13	venster met onlangs gebruikte toepassingen	17
glas	13	vergrendelingen	
services	10	scherm activeren	9
setuphandleiding	9	scherm vergrendelen	9
shufflefunctie gebruiken voor muziek	73	schermvergrendeling	9
SIM-contacten importeren	37	verlichting	18
SIM-kaart	103	verwijderen	91
contacten exporteren naar	41	foto's	92
contacten importeren van	37	tracks	72
plaatsen	8	video's	93
Slimme playlists		verzenden	91, 92
Afspelen	73	contacten	41
Sony Ericsson Sync	59	visitekaartjes	41
SOS <i>Zie alarmnummers</i>		vibratie	24
Startscherm	14	video's	93
aanpassen	15	afspelen	93
organiseren	15	delen	93
status	18, 108	onderbreken	93
stille modus	23	opnemen	85
<i>surfen - zie webbrowser</i>		verwijderen	93
symbolen	20	verzenden	93
synchroniseren	58	volume aanpassen	93
contacten	59	vooruit- en terugspoelen	93
Google Sync™	58	weergeven	85, 89, 90, 91
Microsoft® Exchange-contacten, kalender, e-mail	58	video's opnemen	78
T		met de cameratoets	85
taal	25	videoalbums	90, 91
schrijven	22	weergeven	89
tegels	49	videocamera	78, 85
tekstinvoermethode	20	continue autofocus	86
<i>telefonie Zie oproepen</i>		HD-video (High Definition)	86
telefonische vergaderingen	34	instellingen	85, 86
telefoon		video's opnemen	85
batterij	26	videoplayer	
bijwerken	106	video onderbreken	93
prestaties	26	virtueel toetsenbord	21
telefoon bijwerken	106	visitekaartjes	
telefoonboek	37	verzenden	41
thema	16	vliegmodus	25
Timescape™	49	voeding	9
filterpictogrammen	50	voicemail	33
instellingen	52	volume	
Oneindig-knop in	51	toets	23
scherm, overzicht	49	video aanpassen	93
widget	49	volume aanpassen	72

W	
webbrowser	67
bladwijzers beheren	68
instellingen	70
werkbalk	67
weergeven	
foto's	79
video's die zijn opgenomen met de camera ...	85
Wi-Fi™	61
widget	
Timescape™	49
widgets	15
Wisepilot™	102
Z	
zakelijke e-mail, kalender en contacten	58
zelfportret	78
zoeken	
Muziek met TrackID™	75
Zoeken	
Trackinformatie	75
zoomen	79
foto's	91