

Canon

IXUS 220 HS

Gebruikershandleiding

- Lees voordat u de camera gebruikt eerst deze handleiding door, met name het gedeelte 'Veiligheidsmaatregelen'.
- Zo leert u de camera juist te gebruiken.
- Bewaar de handleiding goed, zodat u deze later nog kunt raadplegen.

NEDERLANDS

De inhoud van de verpakking controleren

Controleer of de verpakking van de camera de onderstaande onderdelen bevat.

Indien er iets ontbreekt, kunt u contact opnemen met de leverancier van de camera.



Camera

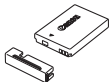

Batterij NB-4L
(met kapje)

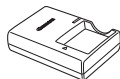

Batterijlader
CB-2LV/CB-2LVE

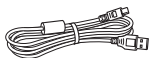

Interfacekabel
IFC-400PCU

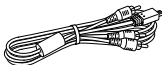

Stereo AV-kabel
AVC-DC400ST



Polsriem
WS-DC11



Introductiehandleiding



Cd DIGITAL CAMERA
Solution Disk



Canon
garantiesysteemboekje

De handleidingen gebruiken

Raadpleeg ook de handleidingen op de cd DIGITAL CAMERA Manuals Disk.

- **Gebruikershandleiding (deze handleiding)**
Zodra u de basishandleidingen onder de knie hebt, kunt u de vele functies van de camera gebruiken om foto's met geavanceerdere instellingen te maken.
- **Softwarehandleiding**
Lees deze wanneer u de meegeleverde software wilt gebruiken.



- Een geheugenkaart is niet bijgesloten.
- U hebt Adobe Reader nodig om de PDF handleidingen te openen. U kunt de Word-handleidingen raadplegen met Microsoft Word/Word Viewer (alleen noodzakelijk voor handleidingen voor het Midden-Oosten).

Proefopnamen en disclaimer

Maak enkele proefopnamen en speel deze af om te controleren of de beelden goed zijn opgenomen. Canon Inc., dochterondernemingen van Canon en andere aangesloten bedrijven en distributeurs zijn niet aansprakelijk voor welke gevolgschade dan ook die voortvloeit uit enige fout in de werking van een camera of accessoire, inclusief kaarten, die ertoe leidt dat een opname niet kan worden gemaakt of niet kan worden gelezen door apparaten.

Schending van het auteursrecht

De beelden die met deze camera worden opgenomen, zijn bedoeld voor persoonlijk gebruik. Neem geen beelden op die inbreuk doen op het auteursrecht zonder voorafgaande toestemming van de houder van het auteursrecht. In sommige gevallen kan het kopiëren van beelden van voorstellingen, tentoonstellingen of commerciële eigendommen met behulp van een camera of ander apparaat in strijd zijn met het auteursrecht of andere wettelijke bepalingen, ook al is de opname gemaakt voor persoonlijk gebruik.

Garantiebeperkingen

Voor meer informatie over de garantie voor uw camera kunt u het Canon garantiesysteemboekje raadplegen dat bij uw camera wordt geleverd. Raadpleeg het Canon garantiesysteemboekje voor contactinformatie van Canon Klantenservice.

LCD-monitor (scherm)

- Voor het vervaardigen van de LCD-monitor zijn speciale hoge-precisietechnieken gebruikt. Meer dan 99,99% van de pixels werkt naar behoren, maar soms verschijnen er niet-werkende pixels in de vorm van heldere of donkere stippen. Dit duidt niet op een defect en heeft geen invloed op het beeld dat wordt vastgelegd.
- Er zit mogelijk een dunne plastic laag over de LCD-monitor om deze te beschermen tegen krassen tijdens het vervoer. Verwijder deze laag voordat u de camera gaat gebruiken.

Temperatuur van de camerabehuizing

Wees voorzichtig als u de camera lange tijd continu gebruikt. De camerabehuizing kan dan warm worden. Dit is niet het gevolg van een storing.

Wat wilt u doen?

Opnamen maken



- Opnamen maken en de instellingen aan de camera overlaten....26

Mooie opnamen maken van mensen



Portretten
(p. 66)



Kinderen en
dieren (p. 66)



Gezichtsuitdrukkingen
(p. 83)



Op het strand
(p. 67)



In de sneeuw
(p. 68)

Diverse andere opnamen maken



Nacht Scene
(p. 67)



Donkere omgeving
(p. 67)



Onderwater
(p. 67)



Flora
(p. 67)

Opnamen maken met speciale effecten



Fisheye-effect
(p. 71)



Miniatuureffect
(p. 72)



Speels effect
(p. 76)



Monochroom
(p. 75)



Extra levendige
kleuren (p. 70)



Poster-effect
(p. 70)

- Scherpstellen op gezichten26, 67, 97
- Opnamen maken op plaatsen waar de flitser niet kan worden gebruikt (de flitser uitschakelen)..... 56
- Foto's maken met de zelfontspanner60, 61, 79
- De datum en tijd aan de opnamen toevoegen59
- Een foto maken tijdens het opnemen van een film 69

Weergeven

- Foto's bekijken29
- Foto's automatisch afspelen (diavoorstelling)124
- Foto's bekijken op een tv132
- Foto's bekijken op een computer34
- Snel foto's zoeken120
- Foto's wissen30, 140

**Films opnemen en bekijken**

- Films opnemen31, 109
- Films bekijken33
- Opnamen maken van snel bewegende objecten en deze afspelen in slow motion112

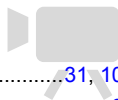
**Print**

- Snel en gemakkelijk foto's afdrukken154

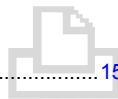
**Opslaan**

- Beelden opslaan op een computer34

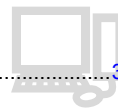
**Overige**

- Geluid uitzetten50
- De camera gebruiken in het buitenland15, 173
- Begrijpen wat op het scherm wordt weergegeven188

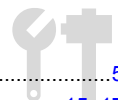

Inhoudsopgave

In hoofdstuk 1 tot en met 3 worden het basisgebruik en de veelgebruikte functies van deze camera beschreven. Vanaf hoofdstuk 4 worden de geavanceerde functies beschreven, waarbij u in elk volgend hoofdstuk meer leert.

De inhoud van de verpakking controleren	2
Lees dit eerst	3
Wat wilt u doen?	4
Inhoudsopgave	6
Conventies die in deze handleiding worden gebruikt	9
Veiligheidsmaatregelen	10

1 Aan de slag 13

De batterij opladen.....	14
De interne oplaadbare lithiumbatterij recyclen.....	16
Compatibele geheugenkaarten (afzonderlijk verkrijgbaar).....	18
De batterij en geheugenkaart plaatsen..	18
De datum en tijd instellen	21
De taal van het scherm instellen.....	23
Geheugenkaarten formatteren.....	24
De ontspanknop indrukken	25
Foto's maken (Smart Auto).....	26
Beelden bekijken	29
Beelden wissen.....	30
Films opnemen	31
Films bekijken	33
Beelden downloaden naar een computer om te bekijken	34
Accessoires	39
Afzonderlijk verkrijgbare accessoires	40

2 Meer informatie 43

Overzicht van de onderdelen.....	44
Schermmweergave.....	46
Lampje.....	47
Menu FUNC. – Basishandelingen	48

MENU – Basishandelingen.....	49
De geluidsinstellingen wijzigen.....	50
De helderheid van het scherm aanpassen.....	52
De standaardinstellingen van de camera herstellen.....	53
De functie spaarstand (Automatisch Uit).....	54
Klokfuncties	54

3 Veelgebruikte functies voor opnamen 55

De flitser uitzetten.....	56
Nader inzoomen op het onderwerp (Digitale Zoom).....	57
Datum en tijd aan de opname toevoegen	59
De zelfontspanner gebruiken.....	60
De resolutie wijzigen (beeldgrootte)	63
De compressieverhouding wijzigen (beeldkwaliteit)	63

4 Effecten toevoegen en opnamen maken in diverse omstandigheden 65

Opnamen maken in diverse omstandigheden.....	66
Automatisch korte films maken (Filmsynopsis).....	69
Effecten toevoegen aan de opname.....	70
Een gezicht detecteren en opnemen (Smart Shutter).....	77
Opnamen met lange sluitertijd maken....	81
Snel na elkaar continu-opnamen maken (Snel na elkaar).....	82

De beste gezichtsuitdrukkingen vastleggen (Selectie beste beeld).....	83
Opnamen maken met Stitch Hulp	84

5 Zelf instellingen selecteren85

Opnamen maken in Programma automatische belichting	86
De helderheid aanpassen (Belichtingscompensatie).....	87
De flitser inschakelen	87
De witbalans aanpassen	88
De ISO-waarde wijzigen.....	90
De helderheid corrigeren en opnamen maken (i-Contrast).....	91
De verhouding wijzigen	92
Continu-opnamen maken	93
De kleurtoon van een foto wijzigen (My Colors)	94
Close-ups maken (macro).....	96
Objecten op grote afstand fotograferen (Oneindig).....	96
De modus AF Frame wijzigen	97
Het onderwerp selecteren waarop u wilt scherpstellen (AF Tracking).....	99
Het autofocuskader vergroten	100
Opnamen maken met AF-vergrendeling	101
Opnamen maken met Servo AF.....	102
De meetmethode wijzigen	103
Opnamen maken met de AE-vergrendeling	104
Opnamen maken met de FE-vergrendeling	104
Opnamen maken met Slow sync.....	105
Rode-ogencorrectie.....	106
Controleren op gesloten ogen.....	107
Opnamen maken via een tv	107

6 Diverse functies voor het opnemen van films..... 109

Diverse soorten films opnemen	110
Films opnemen die op een miniatuurmodel lijken (Miniatuureffect)	111
Opnemen super slow-motion film	112
De beeldkwaliteit wijzigen	114
Overige opnamefuncties	115
Bewerken	116

7 Diverse functies gebruiken voor afspelen en bewerken 119

Snel naar beelden zoeken	120
Beelden bekijken met gefilterd afspelen	122
Diavoorstellingen bekijken	124
De focus controleren	126
Beelden vergroten.....	127
Elk beeld in een groep bekijken	128
Diverse beelden weergeven (Smart Shuffle)	130
Beeldovergangen wijzigen	131
Beelden bekijken op een tv	132
Beelden beveiligen.....	136
Beelden wissen	140
Beelden markeren als favoriet	142
Beelden indelen in categorieën (My Category).....	144
Beelden roteren	147
Het formaat van beelden wijzigen.....	148
Trimmen	149
Effecten toepassen met de functie My Colors	150
De helderheid corrigeren (i-Contrast) ..	151
Het rode-ogeneffect corrigeren	152

8 Afdrukken.....	153
Beelden afdrukken.....	154
Beelden selecteren voor afdrukken (DPOF).....	161
9 De camera-instellingen aanpassen	167
De camera-instellingen wijzigen	168
Instellingen voor opnamefuncties wijzigen.....	175
Instellingen voor afspeelfuncties wijzigen.....	178

10 Nuttige informatie.....	179
Aansluiten op het lichtnet	180
Een Eye-Fi-kaart gebruiken.....	181
Problemen oplossen.....	183
Lijst met berichten die op het scherm verschijnen	186
Informatieweergave op het scherm	188
Beschikbare functies per opnamemodus	192
Menu's	198
Af speelmodus Menu FUNC.....	202
Voorzorgsmaatregelen	203
Specificaties	204
Index.....	208

Conventies die in deze handleiding worden gebruikt

- In de tekst worden pictogrammen gebruikt die de knoppen en schakelaars van de camera voorstellen.
- Tekst op het scherm wordt weergegeven binnen vierkante haken [].
- De knoppen die een richting aangeven en de knop FUNC./SET worden aangeduid met de volgende pictogrammen.

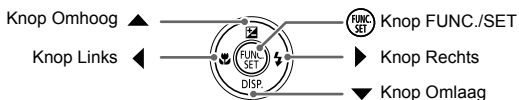

- ⓘ : zaken waarmee u voorzichtig moet zijn
- ? : tips voor het oplossen van problemen
- 💡 : suggesties waarmee u meer uit uw camera kunt halen
- ✎ : aanvullende informatie
- (p. xx): Referentiepagina's ('xx' geeft het paginanummer aan)
- In deze handleiding wordt ervan uitgegaan dat alle functies de standaardinstellingen hebben.
- De diverse soorten geheugenkaarten die in deze camera kunnen worden gebruikt, worden in deze handleiding aangeduid met de overkoepelende term geheugenkaarten.

Veiligheidsmaatregelen

- Lees de volgende veiligheidsvoorschriften goed door voordat u het product gebruikt. Gebruik het product altijd op de juiste wijze.
- De veiligheidsvoorschriften op de volgende pagina's zijn bedoeld om letsel bij uzelf of bij andere personen, of schade aan de apparatuur te voorkomen.
- Lees ook altijd de handleidingen van alle afzonderlijk aangeschafte accessoires die u gebruikt.



Waarschuwing

Hiermee wordt gewezen op het risico van ernstig letsel of levensgevaar.

- **Gebruik de flitser niet dicht bij de ogen van mensen.**

Blootstelling aan het sterke licht van de flitser kan het gezichtsvermogen aantasten. Houd vooral bij kleine kinderen ten minste één meter afstand wanneer u de flitser gebruikt.

- **Berg de apparatuur op buiten het bereik van kinderen.**

Riem: het plaatsen van de riem om de nek van een kind kan leiden tot verstikking.

- **Gebruik alleen de aanbevolen energiebronnen voor stroomvoorziening.**
- **Probeer het product niet te demonteren, wijzigen of op te warmen.**
- **Laat het product niet vallen en voorkom harde schokken of stoten.**
- **Raak om letsel te voorkomen de binnenkant van het product niet aan als dit is gevallen of op een andere wijze is beschadigd.**
- **Stop onmiddellijk met het gebruik van het product als dit rook of een vreemde geur afgeeft of andere vreemde verschijnselen vertoont.**
- **Gebruik geen organische oplosmiddelen zoals alcohol, wasbenzine of thinner om de apparatuur schoon te maken.**
- **Laat het product niet in contact komen met water (bijvoorbeeld zeewater) of andere vloeistoffen.**
- **Voorkom dat vloeistoffen of vreemde objecten in de camera komen.**

Dit kan leiden tot een elektrische schok of brand.

Als er vloeistoffen of vreemde objecten in de camera komen, schakelt u de camera onmiddellijk uit en verwijdert u de batterij.

Als de batterijlader nat is geworden, haalt u het netsnoer uit het stopcontact en neemt u contact op met uw leverancier of een helpdesk van Canon Klantenservice.

- **Gebruik alleen de aanbevolen batterij.**
- **Plaats de batterij niet in de buurt van of in open vuur.**
- **Maak het netsnoer regelmatig los en veeg het stof en vuil dat zich heeft opgehoopt op de stekker, de buitenkant van het stopcontact en het gebied eromheen weg met een droge doek.**
- **Raak het netsnoer niet aan met natte handen.**
- **Gebruik de apparatuur niet op een manier waarbij de nominale capaciteit van het stopcontact of de kabelaccessoires wordt overschreden. Gebruik de apparatuur niet als het netsnoer of de stekker is beschadigd of als deze niet volledig in het stopcontact is geplaatst.**
- **Zorg ervoor dat stof of metalen objecten (zoals spelden of sleutels) niet in contact komen met de contactpunten of stekker.**

De batterij kan exploderen of gaan lekken, wat kan leiden tot een elektrische schok of brand. Dit kan persoonlijk letsel en schade aan de omgeving veroorzaken. In het geval dat een batterij lekt en uw ogen, mond, huid of kleding met de batterijvloeistof in aanraking komen, moet u deze onmiddellijk afspoelen met water.

- **Zet de camera uit op plaatsen waar het gebruik van een camera niet is toegestaan.**

De elektromagnetische golven uit de camera hinderen de werking van elektronische instrumenten en andere apparatuur. Denk goed na voordat u de camera gebruikt op plaatsen waar het gebruik van elektronische apparatuur verboden is, zoals in vliegtuigen en medische instellingen.

- **Speel de meegeleverde cd-rom(s) met gegevens alleen af in een cd-speler die hiervoor geschikt is.**

Uw gehoor kan beschadigd raken als u een koptelefoon draagt terwijl u de harde geluiden van een cd-rom via een muziekspeler afspeelt. Daarnaast kunt u de luidsprekers beschadigen als u de cd-rom(s) afspeelt in een gewone cd-speler voor muziek-cd's.



Voorzichtig

Hiermee wordt gewezen op het risico van letsel.

- **Zorg dat de camera niet tegen voorwerpen stoot of wordt blootgesteld aan schokken en stoten wanneer u deze aan de polsriem draagt.**
- **Zorg dat u niet tegen de lens stoot of drukt.**

Dit kan verwondingen veroorzaken of de camera beschadigen.

- **Zorg dat het scherm niet aan schokken wordt blootgesteld.**

Als het scherm barst, kunnen de splinters letsel veroorzaken.

- **Zorg dat u de flitser niet per ongeluk met uw vingers of een kledingstuk bedekt wanneer u een foto maakt.**

Dit kan brandwonden of schade aan de flitser tot gevolg hebben.

- **Gebruik, plaats of bewaar het product niet op de volgende plaatsen:**

- plaatsen die aan sterk zonlicht blootstaan;
- plaatsen die blootstaan aan temperaturen boven 40 °C
- vochtige of stoffige plaatsen.

Hierdoor kan lekkage of oververhitting ontstaan of de batterij kan ontploffen, wat kan leiden tot elektrische schokken, brand, brandwonden of ander letsel.

Bij hoge temperaturen kan de behuizing van de camera of de batterijlader vervormd raken.

- **De overgangseffecten in de diavoorstellingen kunnen onprettig zijn wanneer iemand hier lang naar kijkt.**

Voorzichtig

Hiermee wordt gewezen op het risico van schade aan de apparatuur.

- **Richt de camera niet direct op een sterke lichtbron (zoals de zon op een heldere dag).**

Dit kan de beeldsensor beschadigen.

- **Als u de camera gebruikt op een strand of op een winderige plek, moet u erop letten dat er geen zand of stof in het apparaat terecht komt.**

Dit kan de werking van het product negatief beïnvloeden.

Veiligheidsmaatregelen

- **Bij normaal gebruik kan er soms een beetje rook uit de flitser komen.**

Dit komt door de hoge intensiteit van de flitser, waardoor er stofdeeltjes verbranden die vastzitten aan de voorkant van het apparaat. Gebruik een wattenstaafje om vuil, stof of ander materiaal van de flitser te verwijderen. Zo kunt u oververhitting en schade aan het apparaat voorkomen.

- **Verwijder de batterij en sla deze op wanneer u de camera niet gebruikt.**

Als de batterij in de camera wordt gelaten, kan deze gaan lekken.

- **Breng voordat u de batterij weggooit, tape of ander isolatiemateriaal aan over de polen van de batterij.**

Contact met andere metalen kan leiden tot brand of een explosie.

- **Als de batterij is opgeladen en als u de batterijlader niet gebruikt, haalt u deze uit het stopcontact.**

- **Dek de batterijlader tijdens het opladen van een batterij niet af met voorwerpen zoals een stuk textiel.**

Als u de lader gedurende een lange periode in het stopcontact laat, kan deze oververhit en beschadigd raken, waardoor brand kan ontstaan.

- **Plaats de batterij niet in de buurt van huisdieren.**

Als huisdieren op de batterij kauwen, kan dit leiden tot lekkage, oververhitting of een explosie, wat kan leiden tot brand of schade.

- **Ga niet zitten terwijl u de camera in uw zak hebt.**

Dit kan leiden tot storingen of schade aan het scherm.

- **Let erop dat harde voorwerpen niet in contact komen met het scherm als u de camera in uw tas stopt.**

- **Bevestig geen harde voorwerpen aan de camera.**

Dit kan leiden tot storingen of schade aan het scherm.



Aan de slag

Dit hoofdstuk beschrijft het voorbereiden van de opnamen, het maken van opnamen in de modus **AUTO** en het bekijken en wissen van de gemaakte foto's. Het laatste deel van het hoofdstuk behandelt het maken en bekijken van films en het downloaden van beelden naar een computer.

De riem bevestigen/de camera vasthouden

- Bevestig de meegeleverde riem en doe deze om uw pols om te voorkomen dat de camera valt tijdens het gebruik.
- Houd uw armen tegen uw lichaam gedrukt en houd de camera bij het maken van opnamen stevig aan weerszijden vast. Zorg dat uw vingers de flitser niet blokkeren.

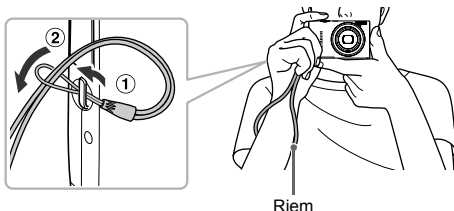

De batterij opladen

Gebruik de meegeleverde oplader om de batterij op te laden. Bij aankoop is de batterij niet opgeladen. U moet deze dus eerst opladen.

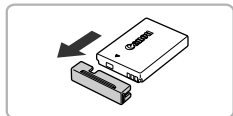

1 Verwijder het klepje.

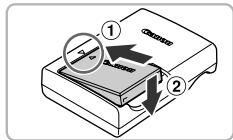

2 Plaats de batterij.

- Zorg dat de markering ▲ op de batterij overeenstemt met die op de oplader en plaats dan de batterij door deze naar binnen (1) en naar beneden (2) te schuiven.

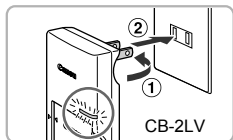

3 Laad de batterij op.

- Voor **CB-2LV**: kantel de stekker (1) naar buiten en steek de oplader in een stopcontact (2).
- Voor **CB-2LVE**: sluit het netsnoer aan op de oplader en steek het andere uiteinde in een stopcontact.
- ▶ Het oplaadlampje gaat oranje branden en het opladen begint.
- ▶ Als de batterij volledig is opgeladen, wordt het oplaadlampje groen. Het opladen duurt ongeveer 1 uur en 30 minuten.

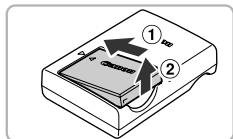
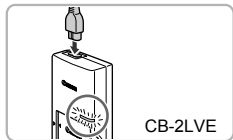

4 Verwijder de batterij.

- Haal het netsnoer van de batterijlader uit het stopcontact en verwijder de batterij door deze naar binnen (1) en omhoog (2) te schuiven.



Laad de batterij niet langer dan 24 uur achtereen op om de batterij te beschermen en de levensduur van de batterij te verlengen.



Geschat aantal opnamen

Aantal opnamen	Circa 220
Afspeeltijd	Circa 5 uur

- Het aantal opnamen dat kan worden gemaakt, is gebaseerd op metingen volgens de CIPA-norm (Camera & Imaging Products Association).
- Onder bepaalde omstandigheden is het aantal opnamen dat gemaakt kan worden, kleiner dan hierboven is aangegeven.

Batterij-oplaadlampje

Op het scherm verschijnt een pictogram of bericht dat de resterende lading van de batterij aangeeft.

Weergave	Betekenis
	Voldoende opgeladen.
	Iets leger, maar nog voldoende opgeladen.
 (Knippert rood)	Bijna leeg. Laad de batterij op.
'Vervang \ Verwissel accu'	Leeg. Laad de batterij opnieuw op.



De batterij en de oplader efficiënt gebruiken

- Laad de batterij op de dag dat u deze wilt gebruiken op, of de dag daarvoor. Opgeladen batterijen verliezen voortdurend wat van hun lading, ook als ze niet worden gebruikt.

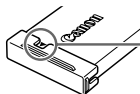

Plaats het klepje zodanig op een geladen batterij dat de markering ▲ zichtbaar is.

- De batterij een lange tijd bewaren:
Zorg dat de batterij helemaal leeg is voordat u deze uit de camera haalt. Bevestig het klepje op de aansluitpunten en berg de batterij op. Wanneer u een niet helemaal lege batterij een lange tijd (ongeveer een jaar) niet gebruikt, kan dit de levensduur beperken of de prestaties doen afnemen.
- U kunt de batterijlader ook in het buitenland gebruiken.
De lader kan worden gebruikt in gebieden met een wisselspanning van 100 – 240 V (50/60 Hz). Als de stekker niet in het stopcontact past, moet u een geschikte stekkeradapter gebruiken. Gebruik in het buitenland geen elektrische transformatoren, omdat dit kan leiden tot beschadigingen.
- De batterij kan plaatselijk wat opzwellen.
Dit is een normaal kenmerk van de batterij en duidt niet op een probleem. Als de batterij echter zodanig opzwellt dat deze niet meer in de camera past, moet u contact opnemen met de helpdesk van Canon Klantenservice.
- Als de batterij snel weer leeg is na het opladen, is de levensduur verstreken. Koop dan een nieuwe batterij.

De interne oplaadbare lithiumbatterij recycleren

Als u uw camera afdankt, moet u eerst de interne oplaadbare lithiumbatterij verwijderen voor recycling volgens de lokale voorschriften.

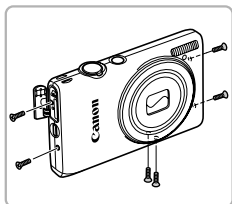

1 Draai de schroeven van de behuizing los.

- Open het klepje van de aansluitingen en draai de schroeven van de behuizing aan de zijkanten en de onderkant los.

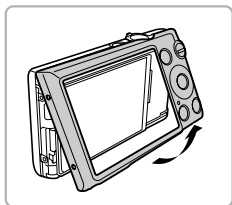

2 Verwijder de klep van de achterkant.

- Verwijder de klep van de achterkant door deze van onderen los te maken.

Raak nooit de flitser aan.

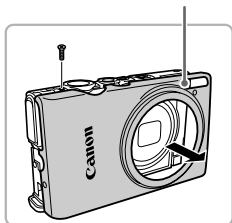

3 Draai de schroeven van de behuizing los en verwijder de klep van de voorkant.

- Draai de schroeven van de behuizing aan de bovenkant los en verwijder de klep van de voorkant.

Raak nooit de flitser aan. Dit kan leiden tot een zware elektrische schok.

Raak nooit de flitser aan.

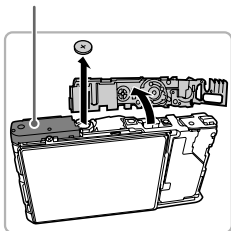

4 Til de bovenklep op en verwijder de batterij.

Raak nooit de flitser aan. Dit kan leiden tot een zware elektrische schok.

Verwijder nooit de camerabehuizing om een andere reden dan om de interne oplaadbare lithiumbatterij te verwijderen voor recycling, wanneer u de camera afdankt.

Compatibele geheugenkaarten (afzonderlijk verkrijgbaar)

De onderstaande kaarten kunnen zonder capaciteitsbeperkingen worden gebruikt.

- SD-geheugenkaarten*
- SDHC-geheugenkaarten*
- SDXC-geheugenkaarten *
- MultiMediaCards
- MMC*plus*-geheugenkaarten
- HC MMC*plus*-geheugenkaarten
- Eye-Fi-kaarten

* Deze geheugenkaart voldoet aan de SD-normen. Afhankelijk van het merk werken sommige kaarten mogelijk niet goed.



Afhankelijk van de besturingssysteemversie van uw computer worden SDXC-geheugenkaarten mogelijk zelfs niet herkend als u een kaartlezer gebruikt.

Controleer van tevoren of uw besturingssysteem SDXC-geheugenkaarten ondersteunt.

Info over Eye-Fi-kaarten

Ondersteuning van de Eye-Fi-kaartfuncties (inclusief draadloze overdracht) wordt niet gegarandeerd voor dit product. Als u een probleem hebt met een Eye-Fi-kaart, kunt u contact opnemen met de fabrikant van de kaart.

Denk er ook aan dat u in veel landen of gebieden toestemming nodig hebt voor het gebruik van Eye-Fi-kaarten. Zonder toestemming is het gebruik van de kaart niet toegestaan. Als het niet duidelijk is of de kaart in een bepaald gebied mag worden gebruikt, neemt u contact op met de fabrikant van de kaart.

De batterij en geheugenkaart plaatsen

Plaats de meegeleverde batterij en een geheugenkaart (afzonderlijk verkrijgbaar).

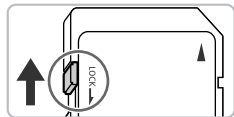

1 Controleer het schuifje voor schrijfbeveiliging van de kaart.

- Als de geheugenkaart een schuifje voor schrijfbeveiliging heeft, kunt u geen opnamen maken als het schuifje is ingesteld op vergrendeld. Duw het schuifje omhoog totdat u een klik hoort.

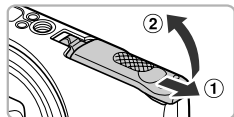

2 Open het klepje.

- Schuif het klepje naar buiten (1) en omhoog (2) om het te openen.

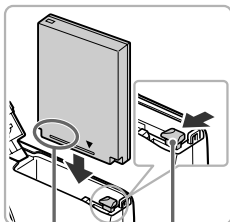

Aansluitpunten

Batterijvergrendeling

3 Plaats de batterij.

- Duw de batterijvergrendeling in de richting van de pijl en plaats de batterij op de afgebeelde wijze totdat deze vastklikt.
- Zorg dat u de batterij in de juiste richting plaatst, anders klikt deze niet goed vast.

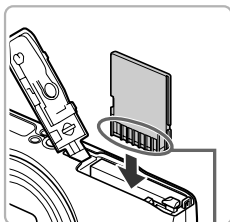

Aansluitpunten

4 Plaats de geheugenkaart.

- Plaats de geheugenkaart op de afgebeelde wijze totdat deze vastklikt.
- Plaats de geheugenkaart in de juiste richting. Als u de geheugenkaart in de verkeerde richting probeert te plaatsen, kunt u de camera beschadigen.

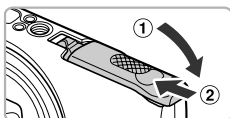

5 Sluit het klepje.

- Sluit het klepje (1) en duw het lichtjes aan terwijl u het naar binnen schuift, totdat het vastklikt (2).

? Wat als [Geheugenkaart op slot] op het scherm verschijnt?

SD-, SDHC-, SDXC-geheugenkaarten en Eye-Fi-kaarten hebben een schuifje voor schrijfbeveiliging. Als dit schuifje in de vergrendelstand staat, verschijnt op het scherm [Geheugenkaart op slot]. U kunt dan geen beelden opnemen of wissen.

De batterij en geheugenkaart verwijderen

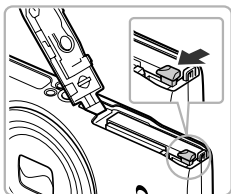

Verwijder de batterij.

- Open het klepje en duw de batterijvergrendeling in de richting van de pijl.
- ▶ De batterij wipt nu omhoog.

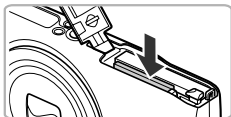

Verwijder de geheugenkaart.

- Duw de geheugenkaart naar binnen tot u een klik hoort en laat de kaart langzaam los.
- ▶ De geheugenkaart wipt nu omhoog.

Aantal opnamen per geheugenkaart

Geheugenkaart	4 GB	16 GB
Aantal opnamen	Circa 1231	Circa 5042

- Deze waarden zijn gebaseerd op de standaardinstellingen.
- Het aantal opnamen dat kan worden gemaakt, varieert al naar gelang de camera-instellingen, het onderwerp en de geheugenkaart die u gebruikt.

? Wilt u kijken hoeveel opnamen u nog kunt maken?

U kunt zien hoeveel opnamen u nog kunt maken als de camera in de opnamemodus is ingesteld (p. 26).

Aantal opnamen dat kan worden gemaakt



De datum en tijd instellen

Het scherm voor datum/tijd-instellingen verschijnt wanneer de camera voor het eerst wordt ingeschakeld. Aangezien de datum en tijd die aan uw opnamen worden toegevoegd op deze instellingen worden gebaseerd, is het belangrijk dat u deze instelt.

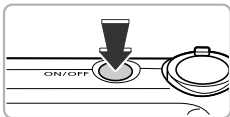

1 Schakel de camera in.

- Druk op de knop ON/OFF.
- ▶ Het scherm Datum/Tijd verschijnt.



2 Stel de datum en tijd in.

- Druk op de knoppen ◀▶ om een optie te selecteren.
- Druk op de knoppen ▲▼ om een waarde in te stellen.



3 Voltooi de instelling.

- Druk op de knop .
- ▶ Nadat u de datum en tijd hebt ingesteld, wordt het scherm Datum/Tijd gesloten.
- Als u op de ON/OFF-knop drukt, wordt de camera uitgeschakeld.





Het scherm Datum/Tijd komt steeds terug

Stel de juiste datum en tijd in. Als u de datum en tijd niet goed hebt ingesteld, verschijnt het scherm Datum/Tijd elke keer als u de camera inschakelt.



Zomertijd instellen

Als u bij stap 2  selecteert en met behulp van de knoppen ▲▼ de instelling  kiest, wordt de zomertijd (normale tijd plus 1 uur) ingesteld.

Datum en tijd wijzigen

U kunt de huidige instellingen voor de datum en tijd wijzigen.

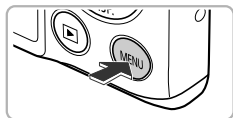

1 Open het menu.

- Druk op de knop **MENU**.



2 Selecteer [Datum/Tijd].

- Beweeg de zoomknop om het tabblad **YT** te selecteren.
- Druk op de knoppen **▲▼** om [Datum/Tijd] te selecteren en druk vervolgens op de knop **FUNC SET**.

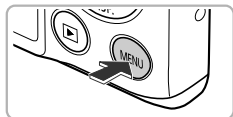
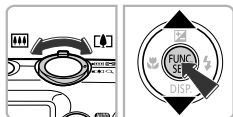

3 Wijzig de datum en/of de tijd.

- Volg stap 2 en 3 op [p. 21](#) om de instelling te wijzigen.
- Druk op de knop **MENU** om het menu te sluiten.



Datum/tijd-batterij

- De camera bevat een ingebouwde datum/tijd-batterij (reservebatterij) die de datum/tijd-instellingen ongeveer drie weken kan vasthouden nadat de andere batterij is verwijderd.
- Als u een opgeladen batterij plaatst of een voedingsadapterset aansluit (afzonderlijk verkrijgbaar, [p. 40](#)), kan de datum/tijd-batterij in ongeveer 4 uur worden opgeladen, zelfs als de camera niet is ingeschakeld.
- Als de datum/tijd-batterij leeg is, verschijnt het scherm [Datum/Tijd] als u de camera inschakelt. Volg de stappen op [p. 21](#) om de datum en tijd in te stellen.

De taal van het scherm instellen

U kunt de taal wijzigen die op het scherm wordt weergegeven.

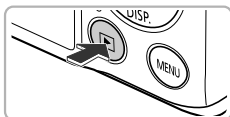

1 Selecteer de afspeelmodus.

- Druk op de knop .







2 Open het instellingenschermb.

- Houd de knop  ingedrukt terwijl u op de knop **MENU** drukt.





3 Stel de taal van het LCD-scherm in.

- Druk op de knoppen     om een taal te selecteren en druk vervolgens op de knop .
- ▶ Nadat u de taal van het LCD-scherm hebt ingesteld, wordt het instellingenschermb gesloten.



Wat als de klok verschijnt als ik op druk?

De klok verschijnt als er te veel tijd zit tussen het indrukken van de knop  en de knop **MENU** in stap 2. Als de klok verschijnt, drukt u op de knop  om de klok te sluiten en herhaalt u stap 2.



U kunt de taal van het LCD-scherm ook wijzigen door op **MENU** te drukken en [Taal] te selecteren op het tabblad .

Geheugenkaarten formatteren

Voordat u een nieuwe geheugenkaart of een geheugenkaart die is geformatteerd in een ander apparaat gaat gebruiken, moet u de kaart formatteren met deze camera. Door het formatteren (initialiseren) van een geheugenkaart worden alle gegevens op de kaart gewist. Aangezien u de gewiste gegevens niet kunt herstellen, moet u uiterst voorzichtig zijn als u een geheugenkaart gaat formatteren.

Voordat u een Eye-Fi-kaart (p. 181) gaat formatteren, moet u de software van de kaart op een computer installeren.

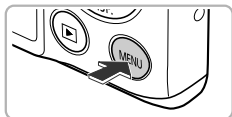

1 Open het menu.

- Druk op de knop **MENU**.



2 Selecteer [Formateren].

- Beweeg de zoomknop om het tabblad **YT** te selecteren.
- Druk op de knoppen **▲▼** om [Formateren] te selecteren en druk vervolgens op de knop **FUNC SET**.



3 Kies [OK].

- Druk op de knoppen **◀▶** om [OK] te selecteren en druk vervolgens op de knop **FUNC SET**.



4 Formateer de geheugenkaart.

- Druk op de knoppen **▲▼** om [OK] te selecteren en druk vervolgens op de knop **FUNC SET**.
- ▶ De geheugenkaart wordt geformatteerd.

5 Voltooi het formatteren.

- ▶ Als het formatteren is voltooid, verschijnt op het scherm de melding [Geheugenkaart is geformatteerd].
- Druk op de knop .



Door het formatteren van de geheugenkaart of het wissen van de gegevens op de geheugenkaart wordt alleen de bestandsbeheer informatie op de kaart gewijzigd. Hiermee wordt niet gegarandeerd dat de volledige inhoud wordt gewist. Wees voorzichtig bij het downloaden of weggooien van een geheugenkaart. Tref voorzorgsmaatregelen, zoals het fysiek vernietigen van de kaart, wanneer u een geheugenkaart weggooit, om te voorkomen dat persoonlijke informatie wordt verspreid.



- De totale capaciteit van de geheugenkaart die bij het formatteren wordt weergegeven op het scherm, kan minder zijn dan wordt aangegeven op de geheugenkaart.
- Voer een Low Level Format (p. 169) van de geheugenkaart uit als de camera niet goed werkt, als de opname-/leessnelheid van een geheugenkaart is afgenomen, als het maken van continu-opnamen langzamer gaat of als het opnemen van een film plotseling wordt afgebroken.

De ontspanknop indrukken

Druk de ontspanknop altijd eerst half in om de focus in te stellen en druk de knop daarna volledig in om de foto te maken.

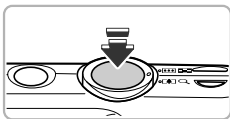

1 Druk de knop half in (Druk lichtjes om de focus in te stellen).

- Druk lichtjes totdat u tweemaal een piepgeluid hoort en er AF-kaders verschijnen waarop de camera scherpstelt.

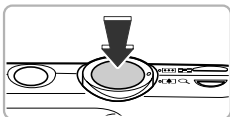

2 Druk de knop volledig in (Druk volledig in om de foto te maken).

- ▶ U hoort het geluid van de sluiters als de opname wordt gemaakt.
- Beweeg de camera niet terwijl u dit geluid hoort, aangezien op dat moment de foto wordt gemaakt.

? Kan het geluid van de sluitser langer duren?

- Aangezien de opnameduur afhangt van de situatie, kan het geluid van de sluitser korter of langer duren.
- Als de camera of het onderwerp tijdens dit geluid beweegt, kan het opgenomen beeld onscherp zijn.



Als u de ontspanknop meteen helemaal indrukt zonder halverwege te pauzeren, is het beeld wellicht onscherp.

Foto's maken (Smart Auto)

De camera kan het onderwerp en de opnameomstandigheden bepalen, zodat u de camera automatisch de beste instellingen voor de compositie kunt laten selecteren en u alleen nog maar de foto hoeft te maken. De camera kan ook gezichten detecteren en hierop automatisch scherpe stellen, waarna de kleur en helderheid optimaal worden ingesteld.

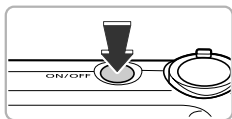

1 Schakel de camera in.

- Druk op de knop ON/OFF.
- ▶ Het opstartscherm verschijnt.



2 Selecteer de modus **AUTO**.

- Stel de modusschakelaar in op **AUTO**.
- Als u de camera op het onderwerp richt, maakt de camera geluid omdat deze de compositie bepaalt.
- ▶ Het pictogram voor de ingestelde compositie wordt weergegeven rechts boven in het scherm.
- ▶ De camera stelt scherp op gedetecteerde onderwerpen en geeft kaders weer rond deze onderwerpen.



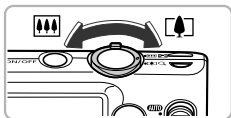

Zoombalk

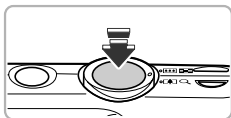

AF-kader

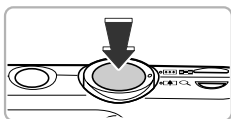

3 Kies de compositie.

- Als u de zoomknop naar (telelens) duwt, zoomt u in op het onderwerp zodat dit groter lijkt. Als u de zoomknop naar (groothoek) duwt, zoomt u uit op het onderwerp zodat dit kleiner lijkt. (De zoombalk, die de zoompositie aangeeft, verschijnt op het scherm.)

4 Stel scherp.

- Druk de ontspanknop half in om scherp te stellen.
- ▶ Wanneer de camera scherpstelt, hoort u tweemaal een piepgeluid en verschijnen er AF-kaders waarop de camera scherpstelt. Als de camera op meerdere punten scherpstelt, verschijnen er meerdere AF-kaders.

5 Maak de opname.

- Druk de ontspanknop helemaal in om de opname te maken.
- ▶ Het sluitergeluid klinkt terwijl het beeld wordt vastgelegd. Als er weinig licht is, wordt de flitser automatisch geactiveerd.
- ▶ De foto verschijnt circa twee seconden op het scherm.
- Terwijl de foto nog op het scherm staat, kunt u al op de ontspanknop drukken om een volgende foto te maken.

? Wat als...

- **Wat als de kleur en helderheid van de opnamen niet worden weergegeven zoals verwacht?**

Het weergegeven compositiepictogram (p. 189) past niet bij de werkelijke compositie. Probeer in dat geval opnamen te maken in de modus **P** (p. 85).

- **Wat als er witte en grijze kaders verschijnen wanneer u de camera op een onderwerp richt?**

Er verschijnt een wit kader rond het gezicht of het onderwerp dat wordt gedetecteerd als het hoofdonderwerp. Rond de andere gedetecteerde gezichten verschijnt een grijs kader. De kaders volgen de onderwerpen binnen een bepaald bereik.

Als het onderwerp echter beweegt, verdwijnen de grijze kaders en blijft alleen het witte kader zichtbaar.

- **Wat als er geen kader verschijnt rond het onderwerp dat u wilt opnemen?**

Wellicht wordt het onderwerp niet gedetecteerd en verschijnen er kaders in de achtergrond. Probeer in dat geval opnamen te maken in de modus **P** (p. 85).





- **Wat als er een blauw kader verschijnt wanneer u de ontspanknop half indrukt?**

Er verschijnt een blauw kader wanneer een bewegend onderwerp wordt gedetecteerd. De scherpsstelling en belichting worden voortdurend aangepast (Servo AF).



- **Wat als er een knipperende  verschijnt?**

Bevestig de camera op een statief, zodat de camera niet kan bewegen en daardoor het beeld onscherp maken.



- **Wat als de camera geen enkel geluid maakt?**

Als u op de knop  drukt terwijl u de camera inschakelt, worden alle camerageluiden uitgeschakeld. Om het geluid in te schakelen, drukt u op de knop **MENU**, selecteert u [mute] op het tabblad  en drukt u vervolgens op de knoppen   om [Uit] te selecteren.

- **Wat als het beeld donker is terwijl toch de flitser is gebruikt bij de opname?**

Het onderwerp valt buiten het bereik van de flitser. De werkzame flitsafstand is ongeveer 50 cm – 3,5 m van het uiteinde van de lens met een maximale groothoekinstelling () , en ongeveer 90 cm – 2,0 m van het uiteinde van de lens met een maximale telelens () .

- **Wat als de camera één keer piept wanneer de ontspanknop half wordt ingedrukt?**

Het onderwerp is wellicht te dichtbij. Loop, als de camera in de maximale groothoekinstelling () staat, ongeveer 3 cm of meer weg van uw onderwerp en maak de opname. Loop ongeveer 90 cm of meer weg als de camera in de maximale telelensinstelling () staat.

- **Wat als het lampje gaat branden wanneer de ontspanknop half wordt ingedrukt?**

Om rode ogen te corrigeren en om het scherpsstellen te vergemakkelijken, kan het lampje gaan branden bij opnamen in een donkere omgeving.

- **Wat als het pictogram  knippert wanneer u een foto probeert te maken?**

De flitser is aan het opladen. U kunt een foto nemen wanneer de flitser is opgeladen.



Wat als er rechts boven in het scherm een pictogram verschijnt?

Het pictogram voor de ingestelde compositie wordt weergegeven rechts boven in het scherm. Zie 'Compositiepictogrammen' (p. 189) voor meer informatie over de pictogrammen die verschijnen.



Het onderwerp selecteren waarop u wilt scherpstellen (AF Tracking)

Nadat u op de knop ▲ hebt gedrukt en □ wordt weergegeven, richt u de camera zo dat □ op het onderwerp staat waarop u wilt scherpstellen. Houd de ontspanknop half ingedrukt totdat er een blauw kader wordt weergegeven waarin de scherpstelling en de belichting blijven behouden (Servo AF). Druk de ontspanknop helemaal in om de opname te maken.

Beelden bekijken

U kunt de foto's die u hebt gemaakt op het scherm bekijken.

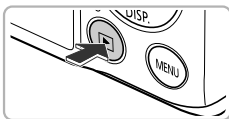

1 Selecteer de afspeelmodus.

- Druk op de knop .
- ▶ De laatst gemaakte opname verschijnt.



2 Selecteer een beeld.

- Als u op de knop ◀ drukt, doorloopt u de beelden van het nieuwste beeld naar het oudste.
- Als u op de knop ▶ drukt, doorloopt u de beelden van het oudste beeld naar het nieuwste.
- Als u de knoppen ◀▶ ingedrukt houdt, worden de beelden achter elkaar weergegeven, zodat u ze snel kunt doorzoeken. Druk op de knop  om terug te keren naar de enkelvoudige weergave (p. 120).
- Na ongeveer 1 minuut wordt de lens weer ingetrokken.
- Als u nogmaals op de knop  drukt terwijl de lens wordt ingetrokken, wordt de camera uitgeschakeld.



Overschakelen naar de opnamemodus

Als u de ontspanknop half indrukt in de afspeelmodus, gaat de camera terug naar de opnamemodus.

Beelden wissen

U kunt de beelden één voor één selecteren en wissen. Gewiste beelden kunnen niet worden hersteld. Denk goed na voordat u beelden wist.

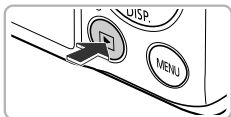

1 Selecteer de afspeelmodus.

- Druk op de knop .
- ▶ De laatst gemaakte opname verschijnt.













2 Selecteer het beeld dat u wilt wissen.

- Druk op de knoppen   om een beeld weer te geven dat u wilt wissen.



3 Wis het beeld.

- Druk eerst op de knop  en gebruik daarna de knoppen   om  te selecteren. Druk vervolgens nogmaals op de knop .
- ▶ [Wissen ?] verschijnt op het scherm.
- Druk op de knoppen   om [Wissen] te selecteren en druk vervolgens op de knop .
- ▶ Het getoonde beeld wordt gewist.
- Als u wilt afsluiten maar het beeld niet wilt wissen, drukt u op de knoppen   om [Stop] te selecteren. Daarna drukt u op de knop .



Films opnemen

De camera stelt het onderwerp en de opnameomstandigheden vast en selecteert de beste instellingen voor de scène. Het geluid wordt in stereo opgenomen. Als u de camera gedurende lange tijd gebruikt, kan deze warm worden. Dit is niet het gevolg van een storing.



Resterende tijd



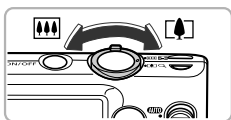

1 Selecteer de modus **AUTO**.

- Stel de modusschakelaar in op **AUTO**.



2 Kies de compositie.

- Als u de zoomknop naar  duwt, zoomt u in op het onderwerp zodat dit groter lijkt.
- Als u de zoomknop naar  duwt, zoomt u uit op het onderwerp zodat dit kleiner lijkt.

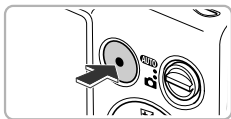

Verstreken tijd

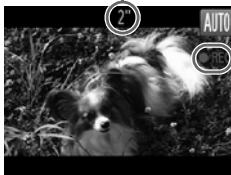

3 Maak de opname.

- Druk op de filmknop.
- ▶ Boven en onder in het scherm verschijnen zwarte balken. Deze gebieden kunnen worden niet opgenomen.
- ▶ U hoort één pieptoon, de camera begint met de opname en op het scherm verschijnen [●REC] en de verstreken tijd.
- Als de opname is begonnen, haalt u uw vinger van de filmknop.
- Als u tijdens de opname de compositie wijzigt, worden de focus, helderheid en kleurtoon automatisch aangepast.

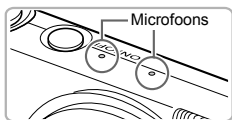

- Raak de microfoons niet aan tijdens de opname.
- Gebruik tijdens de opname geen andere knoppen dan de filmknop. Het geluid van de knoppen wordt in de film opgenomen.

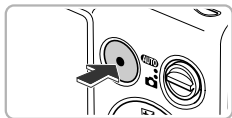

4 Stop de opname.

- Druk opnieuw op de filmknop.
- ▶ De camera geeft twee pieptonen en stopt met opnemen.
- ▶ De film wordt naar de geheugenkaart weggeschreven.
- ▶ De opname stopt automatisch wanneer de geheugenkaart vol is.



In- en uitzoomen tijdens de opname.

Als u tijdens de opname op de zoomknop drukt, zoomt u in of uit op het onderwerp. De bedieningsgeluiden worden echter opgenomen.



- Als de modusschakelaar is ingesteld op **AUTO**, verschijnt het pictogram voor de ingestelde compositie (p. 189). De pictogrammen 'In beweging' worden echter niet weergegeven. Onder bepaalde omstandigheden past het weergegeven pictogram niet bij de werkelijke compositie.
- Als u tijdens de opname de compositie wijzigt en de witbalans is niet optimaal, drukt u op de filmknop om de opname te stoppen, en start u de opname opnieuw (alleen als de beeldkwaliteit is ingesteld op **1920** (p. 114)).
- U kunt een film opnemen door op de filmknop te drukken, ook als de modusschakelaar in een andere stand dan  staat (p. 109).

Opnametijd

Geheugenkaart	4 GB	16 GB
Opnametijd	Circa 14 min. 34 sec.	Circa 59 min. 40 sec.



- De opnametijden zijn gebaseerd op de standaardinstellingen.
- De maximale cliplengte is ongeveer 10 minuten.
- Bij sommige geheugenkaarten kan de opname ook worden gestopt als de maximale cliplengte nog niet is bereikt. U kunt het beste SD Speed Class 6-geheugenkaarten of hoger gebruiken.

Films bekijken

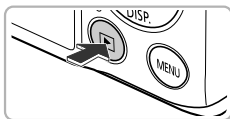
U kunt de films die u hebt gemaakt op het scherm bekijken.





1 Selecteer de afspeelmodus.

- Druk op de knop .
- ▶ De laatst gemaakte opname verschijnt.
- ▶ **SET**  wordt weergegeven op films.







2 Selecteer een film.







- Druk op de knoppen   om een film te selecteren en druk vervolgens op de knop .

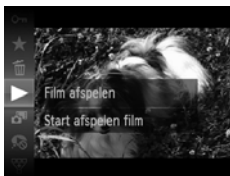



3 Speel de film af.

- Druk op de knoppen   om  te selecteren en druk vervolgens op de knop .
- ▶ De film wordt afgespeeld.

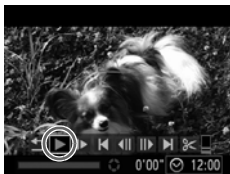

- Als u op de knop  drukt, wordt de film gepauzeerd en verschijnt het filmbedieningspaneel. Druk op de knoppen   om  (afspelen) te selecteren, en druk vervolgens op de knop  om het afspelen te hervatten.
- Druk op de knoppen   om het volume aan te passen.



- ▶ Na het einde van de film verschijnt **SET** .



Hoe kan ik films afspelen op een computer?

Installeer de meegeleverde software (p. 35).

- Als u een film bekijkt op een computer, kunnen de kaders verdwijnen. De weergave kan schokkerig zijn en het geluid kan opeens ophouden. Dit hangt af van de computercapaciteit.
- Als u de meegeleverde software gebruikt om de film weer naar de geheugenkaart te kopiëren, kunt u de film zonder problemen met de camera afspelen. Voor geavanceerd afspelen kunt u de camera aansluiten op een televisie.

Beelden downloaden naar een computer om te bekijken

U kunt de meegeleverde software gebruiken om uw camerabeelden naar een computer te downloaden en te bekijken. Als u al software gebruikt die bij een andere compacte digitale camera van Canon was meegeleverd, installeert u de software van de meegeleverde cd-rom, zodat de huidige installatie wordt overschreven.

Systeemvereisten

Windows

Besturingssysteem	Windows 7 Windows Vista Service Pack 1 en 2 Windows XP Service Pack 3
Computermodel	Het bovenstaande besturingssysteem moet vooraf zijn geïnstalleerd op computers met ingebouwde USB-poorten.
CPU	Pentium 1,3 GHz of hoger (foto's), Core2 Duo 2,6 GHz of hoger (films)
RAM	Windows 7 (64 -bits): 2 GB of meer Windows 7 (32 -bits), Windows Vista (64 -bits, 32 -bits): 1 GB of meer (foto's), 2 GB of meer (films) Windows XP: 512 MB of meer (foto's), 2 GB of meer (films)
Interface	USB
Vrije ruimte op de vaste schijf	ZoomBrowser EX: 200 MB of meer CameraWindow: 150 MB of meer* Filmuploader voor YouTube: 30 MB of meer PhotoStitch: 40 MB of meer
Weergave	1.024 x 768 pixels of hoger

* Voor Windows XP moet Microsoft .NET Framework 3.0 of hoger (max. 500 MB) zijn geïnstalleerd. De installatie kan enige tijd duren, afhankelijk van de capaciteit van de computer.

Macintosh

Besturingssysteem	Mac OS X (v10.5 – v10.6)
Computermodel	Het bovenstaande besturingssysteem moet vooraf zijn geïnstalleerd op computers met ingebouwde USB-poorten.
CPU	Intel Processor (foto's), Core 2 Duo 2,6 G Hz of hoger (films)
RAM	Mac OS X v10.6: 1 GB of meer (foto's), 2 GB of meer (films) Mac OS X v10.5: 512 MB of meer (foto's), 2 GB of meer (films)
Interface	USB
Vrije ruimte op de vaste schijf	ImageBrowser: 250 MB of meer CameraWindow: 150 MB of meer Filmuploader voor YouTube: 30 MB of meer PhotoStitch: 50 MB of meer
Weergave	1.024 x 768 pixels of hoger

Vorbereidingen

In de volgende beschrijvingen worden Windows Vista en Mac OS X (v10.5) gebruikt.

1 Installeer de software.

Windows

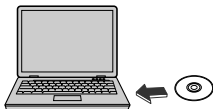

1 Plaats de cd in het cd-romstation van de computer.

- Plaats de meegeleverde cd-rom (Cd DIGITAL CAMERA Solution Disk) (p. 2) in het cd-romstation van de computer.

2 Start de installatie.

- Klik op [Easy Installation/Eenvoudige installatie] en volg de instructies op het scherm- om verder te gaan met de installatie.
- Als het scherm [User Account Control/Beheer gebruikersaccount] wordt weergegeven, volgt u de instructies op het scherm om verder te gaan.





③ Als de installatie is voltooid, klikt u op [Restart/Opnieuw starten] of [Finish/Voltooiën].

④ Verwijder de cd-rom.

- Verwijder de cd-rom wanneer uw bureaublad scherm verschijnt.

Macintosh

① Plaats de cd in het cd-romstation van de computer.

- Plaats de meegeleverde cd-rom (Cd DIGITAL CAMERA Solution Disk) (p. 2) in het cd-romstation van de computer.



② Start de installatie.

- Dubbelklik op  op de cd.
- Klik op [Install/Installeren] en volg de instructies op het scherm om verder te gaan met de installatie.

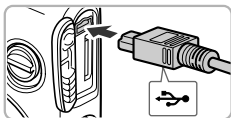

2 Sluit de camera aan op de computer.

- Schakel de camera uit.
- Open het klepje en steek de kleinste stekker van de meegeleverde interfacekabel (p. 2) stevig in de aansluiting van de camera in de aangegeven richting.
- Steek de grote stekker van de interfacekabel in de computer. Raadpleeg de handleiding van de computer voor meer informatie over de aansluiting.

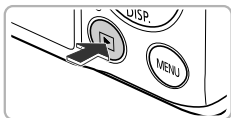
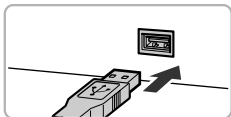

3 Schakel de camera in.

- Druk op  om de camera aan te zetten.

4 Open CameraWindow.

Windows

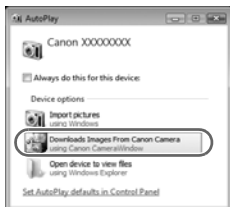

- Klik op [Downloads Images From Canon Camera using Canon CameraWindow/Beelden van Canon-camera via Canon CameraWindow downloaden].
- ▶ CameraWindow verschijnt.
- Als CameraWindow niet verschijnt, klikt u op het menu [Start] en selecteert u [All Programs/Alle programma's], gevolgd door [Canon Utilities], [CameraWindow] en [CameraWindow].



Macintosh



- ▶ Wanneer er een verbinding tot stand is gebracht tussen de camera en de computer, wordt CameraWindow weergegeven.
- Als CameraWindow niet verschijnt, klikt u op het pictogram CameraWindow in de taakbalk onder aan het bureaublad.



Voor Windows 7 volgt u de onderstaande stappen om CameraWindow weer te geven.

- ① Klik op  op de taakbalk.
- ② In het scherm dat verschijnt, klikt u op de koppeling  om het programma te wijzigen.
- ③ Kies [Downloads Images From Canon Camera using Canon CameraWindow/Beelden van Canon-camera via Canon CameraWindow downloaden] en klik op [OK].
- ④ Dubbelklik op .

Beelden downloaden en bekijken



- Klik op [Import Images from Camera/ Beelden importeren van camera] en vervolgens op [Import Untransferred Images/Niet-overgedragen beelden importeren].
- ▶ Alle beelden die nog niet zijn overgedragen, worden nu naar de computer overgedragen. Overgedragen beelden worden gesorteerd op datum en opgeslagen in afzonderlijke submappen in de map Afbeeldingen.
- Sluit CameraWindow wanneer de beeldoverdracht voltooid is.
- Schakel de camera uit en verwijder de kabel.
- Raadpleeg de *Softwarehandleiding* voor meer informatie over het bekijken van beelden op een computer.



U kunt uw camerabeelden zelfs zonder de beeldoverdrachtfunctie downloaden door uw camera eenvoudigweg aan te sluiten op de computer. Hierbij gelden echter de volgende beperkingen:

- Nadat u de camera hebt aangesloten op de computer, kan het enkele minuten duren voordat u beelden kunt downloaden.
- Beelden die in verticale richting zijn opgenomen, worden mogelijk in horizontale richting gedownload.
- Beveiligingsinstellingen voor beelden kunnen verloren gaan bij het downloaden naar een computer.
- Er kunnen problemen ontstaan bij het downloaden van beelden of beeldgegevens, afhankelijk van de versie van het gebruikte besturingssysteem, de bestandsgrootte of de gebruikte software.
- Mogelijk zijn ook enkele functies in de meegeleverde software niet beschikbaar, zoals het bewerken van films en beeldoverdracht naar de camera.

Accessoires

Meegeleverd bij de camera



Polsriem WS-DC11



Batterij NB-4L met kapje*



Batterijlader
CB-2LV/CB-2LVE*

Stereo AV-kabel
AVC-DC400ST*

Interfacekabel
IFC-400PCU*



Cd DIGITAL CAMERA
Solution Disk

*Ook afzonderlijk verkrijgbaar.

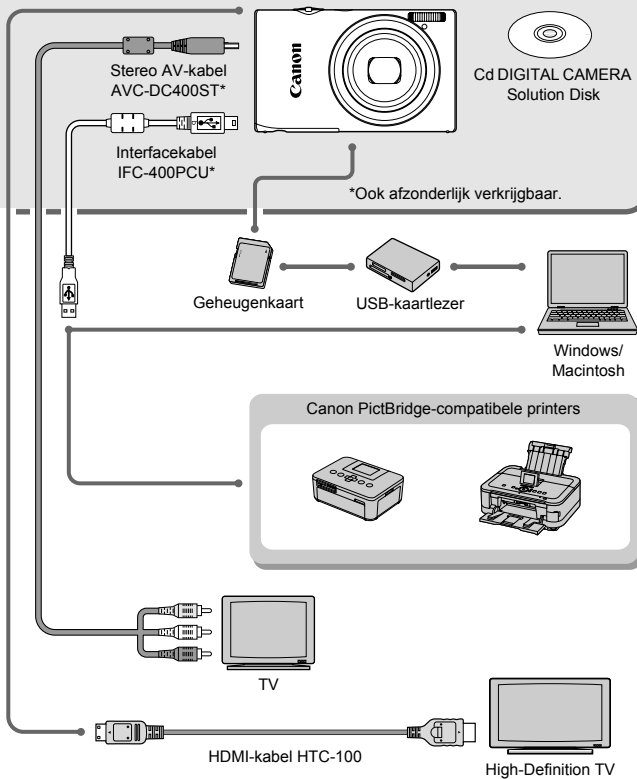

Geheugenkaart

USB-kaartlezer

Windows/
Macintosh

Canon PictBridge-compatible printers

TV

HDMI-kabel HTC-100

High-Definition TV

Afzonderlijk verkrijgbare accessoires

De volgende camera-accessoires worden apart verkocht. Sommige accessoires worden niet verkocht of zijn niet meer verkrijgbaar in sommige regio's.

Voedingen

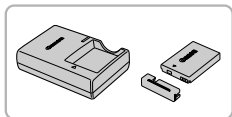

Batterijlader CB-2LV/CB-2LVE

- Een oplader om de batterij NB-4L op te laden.

Batterij NB-4L

- Oplaadbare lithium-ionbatterij.

Voedingsadapterset ACK-DC60

- Met deze set kunt u de camera aansluiten op een gewoon stopcontact. Dit wordt aanbevolen wanneer u de camera gedurende langere tijd wilt gebruiken of wanneer u de camera aansluit op een computer of printer. U kunt op deze manier niet de batterij in de camera opladen.

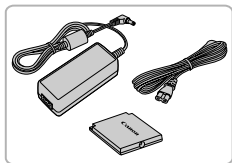

U kunt ook de voedingsadapterset ACK-DC10 gebruiken.



Accessoires gebruiken in het buitenland

De batterijlader en de voedingsadapterset kunnen worden gebruikt in gebieden met een wisselspanning van 100 – 240 V (50/60 Hz).

Als de stekker niet in het stopcontact past, moet u een geschikte stekkeradapter gebruiken. Gebruik in het buitenland geen elektrische transformatoren, omdat dit kan leiden tot beschadigingen.

VOORZICHTIG

ONTPLOFFINGSGEVAAR ALS DE BATTERIJEN WORDEN VERVANGEN DOOR EEN ONJUIST TYPE. HOUD U BIJ HET WEGGOOIEN VAN GEBRUIKTE BATTERIJEN AAN DE LOKALE VOORSCHRIFTEN HIERVOOR.

Overige accessoires

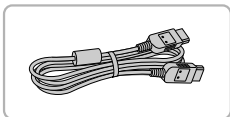

HDMI-kabel HTC-100

- Gebruik deze kabel om de camera aan te sluiten op de HDMI™-aansluiting van een hdtv.



Waterdichte behuizing WP-DC41

- Gebruik deze behuizing voor het maken van foto's onder water tot op een diepte van 40 meter, voor het maken van foto's in de regen, op het strand en op skipistes.

Waterdichte behuizing WP-DC320L

- Gebruik deze behuizing voor het maken van foto's onder water tot op een diepte van 3 meter, voor het maken van foto's in de regen, op het strand en op skipistes.

Printers



SELPHY-serie



Inkjetprinters

Canon PictBridge-compatibele printers

- Als u uw camera aansluit op een Canon PictBridge-compatibele printer, kunt u uw beelden afdrucken zonder een computer te gebruiken.

Ga voor meer informatie naar een winkel bij u in de buurt waar Canon-producten worden verkocht.

Gebruik van Canon-accessoires wordt aanbevolen.

Dit product is ontworpen om een uitstekende prestatie neer te zetten wanneer het wordt gebruikt in combinatie met accessoires van het merk Canon. Canon is niet aansprakelijk voor eventuele schade aan dit product en/of ongelukken zoals brand, enzovoort, die worden veroorzaakt door de slechte werking van accessoires van een ander merk (bijvoorbeeld lekkage en/of explosie van een batterij). Houd er rekening mee dat deze garantie niet van toepassing is op reparaties die voortvloeien uit een slechte werking van accessoires die niet door Canon zijn vervaardigd, hoewel u dergelijke reparaties wel tegen betaling kunt laten uitvoeren.

2

Meer informatie

Dit hoofdstuk beschrijft de onderdelen van de camera en de informatie op het scherm, evenals instructies voor het basisgebruik.



Overzicht van de onderdelen

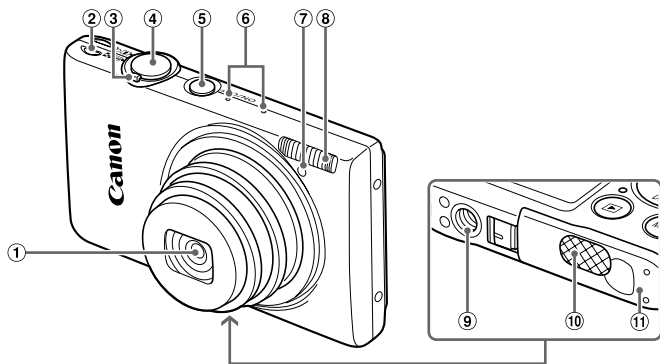

- ① Lens
- ② Luidspreker
- ③ Zoomknop
Opnamen maken: [L] (telelens) / [H] (groothoek) (pp. 27, 31, 57)
Afspelen: Q (vergroten) / [I] (index) (pp. 120, 127)
- ④ Ontspanknop (p. 25)
- ⑤ ON/OFF-knop (p. 21)
- ⑥ Microfoons (p. 32)
- ⑦ Lampje (pp. 60, 79, 175)
- ⑧ Flitser (pp. 56, 87)
- ⑨ Aansluiting statief
- ⑩ Klepje gelijkstroomkoppeling
- ⑪ Geheugenkaartsleuf / batterijklepje (p. 18)

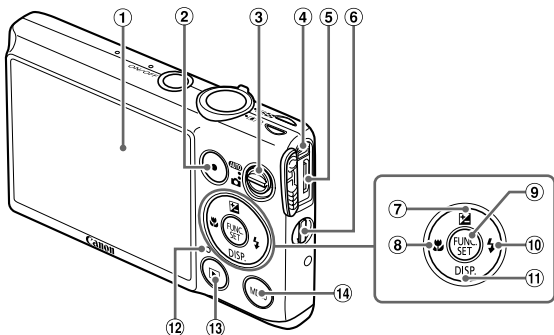

- | | |
|--|--|
| <ul style="list-style-type: none"> ① Scherm (LCD-monitor)
(pp. 46, 188, 190) ② Filmknop (pp. 31, 109) ③ Modusschakelaar ④ A/V OUT- (audio/video-uitgang) /
DIGITAL-aansluiting (pp. 36, 132, 154) ⑤ HDMI-aansluiting (p. 133) ⑥ Riembevestigingspunt (p. 13) ⑦ (belichtingscompensatie) (p. 87) /
▲-knop | <ul style="list-style-type: none"> ⑧ (macro) (p. 96) / ◀-knop ⑨ FUNC./SET-knop (p. 48) ⑩ (Flitser) (pp. 87, 105) / ▶-knop ⑪ DISP. (weergaveknop) (p. 46) / ▼-knop ⑫ Lampje (p. 47) ⑬ (afspeelknop) (pp. 29, 119) ⑭ MENU-knop (p. 49) |
|--|--|

Modusschakelaar

Met de modusschakelaar wijzigt u de opnamemodus.

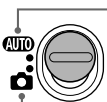
- 

U kunt de camera instellingen laten selecteren voor volledig automatische opnamen (p. 26).
- 

U kunt opnamen maken met de beste instellingen voor de compositie (p. 66) of u kunt zelf instellingen kiezen om diverse soorten foto's te maken (pp. 55, 85).

Schermweergave

Heen en weer schakelen tussen weergaven

U kunt de schermweergave wijzigen met de knop ▼. Zie [p. 188](#) voor details over de informatie die op het scherm verschijnt.

Opnamen maken



Informatieweergave



Geen informatieweergave



Afspelen



Geen
informatieweergave



Korte
informatieweergave



Uitgebreide
informatieweergave



Focuscontroleweergave (p. 126)



U kunt ook schakelen tussen weergaven door meteen na de opname op de knop ▼ te drukken terwijl het beeld wordt weergegeven. De korte informatieweergave is echter niet beschikbaar. U kunt de weergave die als eerste verschijnt, wijzigen door op de knop **MENU** te drukken en dan [Terugkijken] te kiezen op het tabblad  ([p. 176](#)).

Schermwiegave in donkere opnameomstandigheden

Als u in een donkere omgeving opnamen maakt, wordt het LCD-scherm automatisch helder zodat u de compositie kunt controleren (nachtschermfunctie). De helderheid van de opname op het scherm en de helderheid van het daadwerkelijk vastgelegde beeld kunnen echter verschillend zijn. Er kan schermruis ontstaan en de bewegingen van het onderwerp zijn wellicht wat hoekig op het LCD-scherm. Dit heeft geen invloed op het opgenomen beeld.

Overbelichtingswaarschuwing tijdens afspelen

In de Uitgebreide informatieweergave (p. 46) knipperen de overbelichte gedeelten van het beeld op het scherm.

Histogram tijdens afspelen

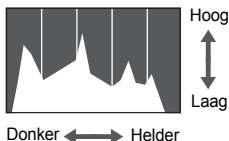

- De grafiek die verschijnt in de Uitgebreide informatieweergave (p. 190) wordt histogram genoemd. Het histogram toont de distributie van de helderheid van een beeld in horizontale richting en de sterkte van de helderheid in verticale richting. Als de grafiek meer naar rechts staat, is de opname helder. Staat de grafiek meer naar links, dan is de opname donker. Op deze manier kunt u de belichting beoordelen.

Lampje

Het lampje aan de achterkant van de camera (p. 45) brandt of knippert afhankelijk van de status van de camera.

Kleur	Status	Bedieningsstatus
groen	Brandt	Aangesloten op een computer (p. 36)/Display uit (p. 173)
	Knippert	Bij het opstarten van de camera, bij opnemen/lezen/overdragen van gegevens, tijdens opnamen met lange sluitertijd (p. 81)



Als het lampje groen knippert, mag u de stroom niet uitschakelen, het klepje van de geheugenkaartsleuf/batterijhouder openen, of de camera schudden of aanstoten. Deze acties kunnen de gegevens beschadigen of storingen veroorzaken in de camera of de geheugenkaart.

Menu FUNC. – Basishandelingen

Met het menu FUNC. kunt u algemene opnamefuncties instellen. De menu-items en -opties zijn afhankelijk van de opnamemodus (pp. 192 - 197) of afspeelmodus (p. 202).



1 Open het menu FUNC.

- Druk op de knop .



Beschikbare opties
Menu-items

2 Selecteer een menu-item.

- Druk op de knoppen ▲▼ om een menu-item te selecteren en druk vervolgens op de knop  of de knop ►.
- Als u bepaalde menu-items kiest, worden er op het scherm vervolgopties weergegeven.

3 Selecteer een optie.

- Druk op de knoppen ▲▼ om een optie te selecteren.
- U kunt ook instellingen selecteren door op de knop MENU te drukken bij opties waarbij MENU wordt weergegeven.
- Druk op de knop ◀ om terug te gaan naar de menu-items.



4 Voltooi de instelling.

- Druk op de knop .
- ▶ Het opnamescherm keert terug en u ziet de geselecteerde instelling op het LCD-scherm.

MENU – Basishandelingen

U kunt allerlei functies instellen via de menu's. De menu-items zijn geordend in tabbladen, zoals een tabblad voor opnamen maken (📷) en voor afspelen (▶). De menuopties zijn afhankelijk van de opnamemodus en de afspeelmodus (pp. 198 – 201).

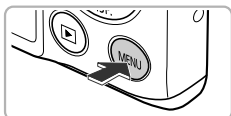

1 Open het menu.

- Druk op de knop **MENU**.



2 Selecteer een tabblad.

- Beweeg de zoomknop of druk op de knoppen ◀▶ om een tabblad te selecteren.



3 Kies een item.

- Druk op de knoppen ▲▼ om een item te kiezen.
- Bij sommige items moet u op de knop **FUNC/SET** of ▶ drukken om een submenu te openen waarin u de instelling kunt wijzigen.



4 Selecteer een optie.

- Druk op de knoppen ◀▶ om een optie te selecteren.

5 Voltooi de instelling.

- Druk op de knop **MENU** om terug te keren naar het normale scherm.

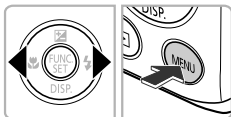

De geluidsinstellingen wijzigen

U kunt de camerageluiden uitschakelen of het volume ervan aanpassen.

Geluiden dempen

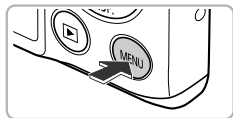

1 Open het menu.

- Druk op de knop **MENU**.



2 Selecteer [mute].

- Beweeg de zoomknop om het tabblad **YT** te selecteren.
- Druk op de knoppen **▲▼** om [mute] te selecteren en druk vervolgens op de knoppen **◀▶** om [Aan] te selecteren.
- Druk op de knop **MENU** om terug te keren naar het normale scherm.

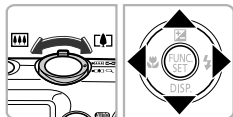

- U kunt de camerageluiden ook dempen door de knop **▼** ingedrukt te houden terwijl u de camera inschakelt.
- Als u de camerageluiden dempt, wordt het geluid ook gedempt als u films afspeelt (p. 33). Drukt u op de knop **▲** bij het afspeelen van een film, dan wordt het geluid afgespeeld en kunt u het volume regelen met de knoppen **▲▼**.

Het volume aanpassen

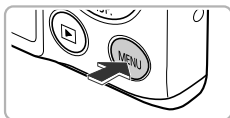

1 Open het menu.

- Druk op de knop **MENU**.



2 Selecteer [Volume].

- Beweeg de zoomknop om het tabblad **↑↑** te selecteren.
- Druk op de knoppen **▲▼** om [Volume] te selecteren en druk vervolgens op de knop **FUNC SET**.



3 Pas het volume aan.

- Druk op de knoppen **▲▼** om een item te selecteren en druk vervolgens op de knoppen **◀▶** om het volume aan te passen.
- Druk tweemaal op de knop **MENU** om terug te keren naar het normale scherm.

De helderheid van het scherm aanpassen

U kunt de helderheid van het scherm op twee manieren aanpassen.

Via het menu

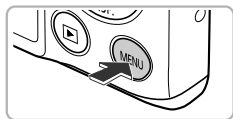

1 Open het menu.

- Druk op de knop **MENU**.



2 Selecteer [LCD Helderheid].

- Beweeg de zoomknop om het tabblad **ƒƒ** te selecteren.
- Druk op de knoppen **▲▼** om [LCD Helderheid] te selecteren.

3 Pas de helderheid aan.

- Druk op de knoppen **◀▶** om de helderheid aan te passen.
- Druk tweemaal op de knop **MENU** om terug te keren naar het normale scherm.

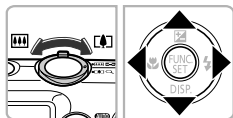

Via de knop ▼



- Druk langer dan één seconde op de knop **▼**.
- ▶ Het scherm krijgt de maximale helderheid, ongeacht de instelling op het tabblad **ƒƒ**.
- Druk nogmaals langer dan één seconde op de knop **▼** om de oorspronkelijke helderheid van het scherm te herstellen.



- De volgende keer dat u de camera inschakelt, heeft het LCD-scherm de helderheid die is geselecteerd op het tabblad **ƒƒ**.
- Als u de helderheid op maximaal hebt ingesteld op het tabblad **ƒƒ**, kunt u de helderheid niet wijzigen met de knop **▼**.

De standaardinstellingen van de camera herstellen

Als u per ongeluk een instelling hebt gewijzigd, kunt u de standaardinstellingen van de camera herstellen.

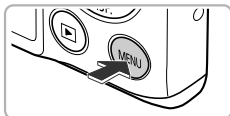

1 Open het menu.

- Druk op de knop **MENU**.



2 Selecteer [Reset alle].

- Beweeg de zoomknop om het tabblad **ƒƒ** te selecteren.
- Druk op de knoppen **▲▼** om [Reset alle] te selecteren en druk vervolgens op de knop **FUNC SET**.



3 Herstel de instellingen.

- Druk op de knoppen **◀▶** om [OK] te selecteren en druk vervolgens op de knop **FUNC SET**.
- ▶ De standaardinstellingen van de camera worden hersteld.



Zijn er functies die niet kunnen worden hersteld?

- [Datum/Tijd] (p. 22), [Taal] (p. 23), [Video Systeem] (p. 132), [Tijdzone] (p. 173) en de het beeld dat is geregistreerd in [opstart scherm] (p. 170) op het tabblad **ƒƒ**.
- De vastgelegde gegevens voor een aangepaste witbalans (p. 88).
- De kleuren die zijn geselecteerd bij Kleur Accent (p. 73) of Kleur Wissel (p. 74).
- De opnamemodi die zijn ingesteld terwijl de modusschakelaar was ingesteld op **☑** (pp. 65, 109).

De functie spaarstand (Automatisch Uit)

Om de batterij te sparen worden het scherm en de camera automatisch uitgeschakeld als er gedurende een bepaalde tijd geen gebruik van is gemaakt.

Spaarstand tijdens opnamen maken

Het scherm wordt uitgeschakeld nadat de camera ongeveer 1 minuut lang niet is gebruikt. Na ongeveer 2 minuten wordt de lens ingetrokken en de camera uitgeschakeld. Als het scherm is uitgeschakeld maar de lens nog niet is ingetrokken en u de ontspanknop half indrukt (p. 25), wordt het scherm weer ingeschakeld en kunt u weer opnamen maken.

Spaarstand tijdens afspelen

De camera wordt uitgeschakeld nadat deze ongeveer 5 minuten lang niet is gebruikt.



- U kunt de spaarstandfunctie uitschakelen (p. 172).
- U kunt bepalen hoe lang het duurt voordat het scherm wordt uitgeschakeld (p. 173).

Klokfuncties

U kunt kijken hoe laat het is.



- Houd de knop  ingedrukt.
- ▶ De huidige tijd verschijnt.
- Als u de camera verticaal houdt wanneer u de klokfunctie gebruikt, schakelt het scherm over naar verticale weergave. Druk op de knoppen ◀▶ om de weergavekleur aan te passen.
- Druk nogmaals op  om de klokweergave te annuleren.



- Als de camera is uitgeschakeld, houdt u de knop  ingedrukt en drukt u op de ON/OFF-knop om de klok weer te geven.

3

Veelgebruikte functies voor opnamen

In dit hoofdstuk wordt het gebruik van veelgebruikte functies uitgelegd, zoals de zelfontspanner en het uitschakelen van de flitser.



- In dit hoofdstuk wordt verondersteld dat de camera is ingesteld op de modus **AUTO**. Wanneer u opnamen maakt in een andere modus, controleert u welke functies beschikbaar zijn in die modus (pp. 192 – 197).

De flitser uitzetten

U kunt opnamen maken terwijl de flitser uit staat.



1 Druk op de knop ►.



2 Selecteer ⚡.

- Druk op de knoppen ◀► om ⚡ te selecteren en druk vervolgens op de knop .
- ▶ Na de instelling, verschijnt ⚡ op het scherm.
- Om de flitser weer aan te zetten volgt u de bovenstaande stappen om ⚡^A te selecteren.

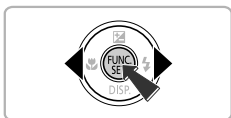

? Wat als er een knipperende verschijnt?

Als u de ontspanknop half indrukt in een omgeving met weinig licht waar onscherpe opnamen waarschijnlijk lijken, verschijnt een knipperende  op het scherm. Bevestig de camera op een statief zodat de camera niet kan bewegen.

Nader inzoomen op het onderwerp (Digitale Zoom)

U kunt met de digitale zoomfunctie inzoomen tot maximaal 20x (bij benadering) en zo onderwerpen vastleggen die te ver weg zijn om te vergroten met de optische zoom.

De beelden kunnen echter grof lijken (de zoomfactor wordt in het blauw weergegeven), afhankelijk van de instelling van de resolutie (p. 63) en de gebruikte zoomfactor.

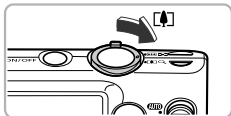

1 Duw de zoomknop naar .

- Houd de zoomknop vast totdat het zoomen stopt.
- ▶ Het inzoomen stopt wanneer de grootste mogelijke zoomfactor is bereikt waarbij het beeld niet verslechtert. De zoomfactor wordt weergegeven op het scherm als u de zoomknop loslaat.

Zoomfactor

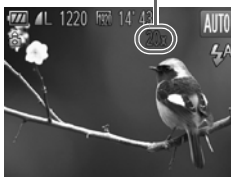

2 Duw de zoomknop nogmaals naar .

- ▶ De digitale zoomfunctie zoomt nog verder in op het onderwerp.



De digitale zoom uitzetten

Als u de digitale zoomfunctie wilt uitzetten, drukt u op **MENU** om [Digitale Zoom] te selecteren op het tabblad . Daarna kiest u [Uit].



Als u de optische zoomfunctie en digitale zoomfunctie tegelijk gebruikt, is de brandpuntafstand ongeveer 24 – 480 mm. Als u alleen de optische zoomfunctie gebruikt is de brandpuntafstand ongeveer 24 – 120 mm (alle brandpuntafstanden zijn equivalent aan 35-mm film).

Digitale Tele-converter

Een lens die u op de camera kunt bevestigen om de brandpuntsafstand te vergroten met een factor van ongeveer 1,5x of ongeveer 2,0x. Hierdoor is een snellere sluitertijd mogelijk, en is er minder kans op camerabeweging dan als u alleen de zoomfunctie (inclusief digitale zoom) gebruikt met dezelfde zoomfactor.

De beelden kunnen echter grof lijken (de zoomfactor wordt in het blauw weergegeven), afhankelijk van de instelling van de resolutie (p. 63) van **L** of **M1** en de gebruikte zoomfactor.

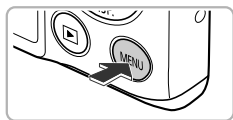

1 Open het menu.

- Druk op de knop **MENU**.



2 Selecteer [Digitale Zoom].

- Beweeg de zoomknop om het tabblad  te selecteren.
- Druk op de knoppen **▲▼** om [Digitale Zoom] te selecteren.

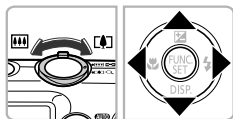

3 Selecteer de instelling.

- Druk op de knoppen **◀▶** om een vergroting te selecteren.
- Druk op **MENU** om de instelling te voltooien en terug te keren naar het opnamescherm.
- ▶ Het beeld wordt vergroot en de zoomfactor verschijnt op het scherm.
- Selecteer [Digitale Zoom] en de optie [Standaard] om terug te keren naar de standaard digitale zoomfunctie.



- De respectieve brandpuntsafstanden bij het gebruik van [1.5x] en [2.0x] zijn ongeveer 36,0 – 180 mm en ongeveer 48,0 – 240 mm (equivalent aan 35-mm film).
- U kunt de Digitale Tele-converter niet samen met de digitale zoomfunctie gebruiken.
- De sluitertijden zijn wellicht hetzelfde bij de maximale telelensinstelling  en als u inzoomt op het onderwerp volgens stap 2 op p. 57.

Datum en tijd aan de opname toevoegen

U kunt de datum en tijd van de opname toevoegen in de rechterbenedenhoek van het beeld. U kunt deze daarna echter niet meer verwijderen. Controleer dus vooraf of de datum en tijd correct zijn ingesteld (p. 21).

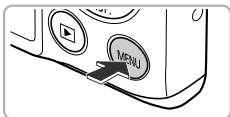

1 Open het menu.

- Druk op de knop **MENU**.



2 Selecteer [Datum stempel].

- Beweeg de zoomknop om het tabblad te selecteren.
- Druk op de knoppen om [Datum stempel] te selecteren.

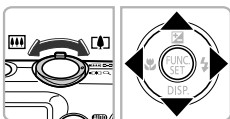

3 Selecteer de instelling.

- Druk op de knoppen om [Datum] of [Datum & Tijd] te selecteren.
- Druk op **MENU** om de instelling te voltooien en terug te keren naar het opnamescherm.
- ▶ Na de instelling verschijnt [DATUM] op het scherm.



4 Maak de opname.

- ▶ De datum of tijd van de opname wordt weergegeven in de rechterbenedenhoek van het beeld.
- Als u wilt terugkeren naar de oorspronkelijke instelling, selecteert u [Uit] bij stap 3.





U kunt op de volgende wijze de opnamedatum toevoegen aan en afdrucken op beelden zonder toegevoegde datum en tijd. Als u dit echter doet bij beelden met een toegevoegde datum en tijd, kunnen de datum en tijd tweemaal worden afgedrukt.

- Gebruik de DPOF-afdrukinstellingen (p. 161) om af te drukken.
- Gebruik de meegeleverde software om af te drukken.
Raadpleeg de *Softwarehandleiding* voor gedetailleerde informatie.
- Gebruik de printerfuncties (p. 153) om af te drukken.

De zelfontspanner gebruiken

De zelfontspanner kan worden gebruikt om een groepsfoto te maken waar de fotograaf zelf ook op staat. De camera maakt de foto ongeveer 10 seconden nadat de ontspanknop is ingedrukt.

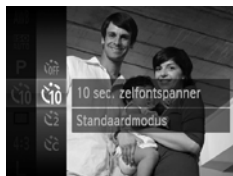

1 Selecteer C10.

- Druk eerst op de knop en vervolgens op de knoppen om te selecteren. Druk vervolgens opnieuw op de knop .
- Druk op de knoppen om te selecteren en druk vervolgens op de knop .
- ▶ Na de instelling verschijnt op het scherm.

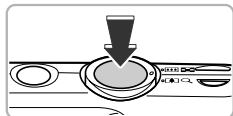

2 Maak de opname.

- Druk de ontspanknop half in om scherp te stellen op het onderwerp en druk de knop daarna volledig in.
- ▶ Als de zelfontspanner start, knippert het lampje en hoort u het geluid van de zelfontspanner.
- ▶ Twee seconden voordat de sluitser wordt ontgrendeld, versnellen het geknipper en het geluid (het lampje blijft branden terwijl er wordt geflitst).



- Om het maken van opnamen met de zelfontspanner te annuleren nadat het aftellen al is begonnen, drukt u op de knop **MENU**.
- Als u wilt terugkeren naar de oorspronkelijke instelling, selecteert u  bij stap 1 op p. 60.





U kunt de vertraging en het aantal gemaakte opnamen wijzigen (p. 61).

Camerabeweging vermijden met de zelfontspanner

De camera maakt een opname ongeveer twee seconden nadat de ontspanknop is ingedrukt. Hiermee vermijdt u dat de camera beweegt wanneer de ontspanknop wordt ingedrukt.



Selecteer .

- Volg stap 1 op p. 60 om  te selecteren.
- ▶ Na de instelling verschijnt  op het scherm.
- Volg stap 2 op p. 60 om de opname te maken.

De zelfontspanner aanpassen

U kunt de vertraging (0 – 30 seconden) en het aantal opnamen (1 – 10 opnamen) instellen.



1 Selecteer .

- Druk eerst op de knop  en vervolgens op de knoppen   om  te selecteren. Druk vervolgens opnieuw op de knop .
- Druk op de knoppen   om  te selecteren en druk vervolgens op de knop **MENU**.



2 Selecteer de instellingen.

- Druk op de knoppen ▲▼ om [Vertraging] of [Foto's] te selecteren.
- Druk op de knoppen ◀▶ om een waarde te selecteren en druk vervolgens op de knop .
- Volg stap 2 op p. 60 om de opname te maken.

? Wat als het aantal beelden is ingesteld op twee of meer?

- De instellingen voor belichting en witbalans worden bij de eerste opname gemaakt.
- Als de flitser wordt geactiveerd of als u een groot aantal opnamen instelt, kunnen de tussenpozen tussen de opnamen langer worden.
- Als de geheugenkaart vol raakt, stopt de camera automatisch met opnemen.







Als u een vertraging van meer dan twee seconden instelt, versnellen het lampje en het zelfontspannergeluid twee seconden voordat de sluitser wordt ontgrendeld (het lampje blijft branden indien er wordt geflitst).

De resolutie wijzigen (beeldgrootte)



U kunt kiezen uit vijf instellingen voor de resolutie.



1 Selecteer de resolutie-instelling.



- Druk eerst op de knop  en vervolgens op de knoppen   om **L** te selecteren. Druk vervolgens opnieuw op de knop .

2 Selecteer een optie.

- Druk op de knoppen   om een optie te selecteren en druk op de knop .
- ▶ De instelling verschijnt op het scherm.
- Als u wilt terugkeren naar de oorspronkelijke instelling, selecteert u **L** bij stap 1 en 2.







De compressieverhouding wijzigen (beeldkwaliteit)





U kunt een van de volgende twee niveaus voor de compressieverhouding (beeldkwaliteit) selecteren:  (Fijn),  (Normaal).



1 Selecteer de compressieverhouding.









- Druk eerst op de knop  en vervolgens op de knoppen   om  te selecteren. Druk vervolgens opnieuw op de knop .

2 Selecteer een optie.

- Druk op de knoppen   om een optie te selecteren en druk op de knop .
- ▶ De instelling verschijnt op het scherm.
- Als u wilt terugkeren naar de oorspronkelijke instelling, selecteert u  bij stap 1 en 2.



Waarden voor resolutie en compressieverhouding (bij benadering) (voor een verhouding van 4:3)

Resolutie	Compressieverhouding	Gevegensgrootte van 1 opname (geschat aantal kB)	Aantal opnamen per geheugenkaart (bij benadering)	
			4 GB	16 GB
L (Groot) 12M/4000x3000		3.084	1231	5042
		1.474	2514	10295
M1 (Medium 1) 6M/2816x2112		1.620	2320	9503
		780	4641	19007
M2 (Medium 2) 2M/1600x1200		558	6352	26010
		278	12069	49420
S (Klein) 0.3M/640x480		150	20116	82367
		84	30174	123550

- De tabelwaarden zijn gemeten volgens de normen van Canon en kunnen variëren naargelang het onderwerp, de geheugenkaart en de camera-instellingen.
- De waarden in de tabel zijn gebaseerd op een verhouding van 4:3. Als u de verhouding wijzigt (p. 92), kunnen er meer opnamen worden gemaakt omdat de gegevensgrootte per opname kleiner is dan bij opnamen van 4:3. Aangezien opnamen van **M2** 16:9 echter een instelling van 1920 x 1080 pixels hebben, wordt de gegevensgrootte hiervan hoger dan opnamen van 4:3.

Geschatte waarden voor het papierformaat (voor een verhouding van 4:3)

A2 (420 x 594 mm)	L
A3 – A5 (297 x 420 – 148 x 210 mm)	
M2 130 x 180 mm Briefkaartformaat 90 x 130 mm	

- S** Voor het verzenden van foto's als e-mailbijlage.

4

Effecten toevoegen en opnamen maken in diverse omstandigheden

In dit hoofdstuk wordt uitgelegd hoe u effecten toevoegt en opnamen maakt in diverse omstandigheden.



Opnamen maken in diverse omstandigheden

Als u de juiste modus kiest, selecteert de camera automatisch de benodigde instellingen voor het soort opname dat u wilt maken.







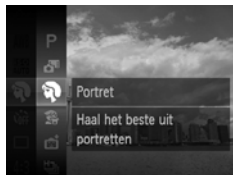

1 Stel de camera in op de modus .

- Stel de modusschakelaar in op .



2 Kies een opnamemodus.

- Druk eerst op de knop  en vervolgens op de knoppen   om **P** te selecteren. Druk vervolgens opnieuw op de knop .
- Druk op de knoppen   om de gewenste modus te selecteren en druk vervolgens op de knop .



3 Maak de opname.



Portretten fotograferen (Portret)

- Hiermee krijgt u een zacht effect wanneer u mensen fotografeert.



Foto's maken van kinderen of dieren (Kinderen & dieren)

- Hiermee kunt u foto's maken van bewegende onderwerpen, zoals kinderen en dieren, zodat u geen enkel leuk moment hoeft te missen.
- Loop ongeveer 1 meter of meer weg van uw onderwerp en maak de opname.



Opnamen bij nacht zonder statief maken (Nachtscene handm)

- Hiermee kunt u mooie foto's maken van nachtelijke stadsgezichten door het combineren van verschillende continu-opnamen om camerabewegingen en ruis te verminderen.
- Bij gebruik van een statief maakt u opnamen in de modus **AUTO** (p. 26).



Opnamen maken bij weinig licht (Donkere omgeving)

- Hiermee kunt u opnamen maken in een donkere omgeving, met gereduceerde camerabewegingen en onscherpe weergave.



Strandfoto's maken (Strand)

- Hiermee maakt u foto's van helder belichte mensen op zandstranden waarop het zonlicht sterk wordt gereflecteerd.



Onderwateropnamen maken (Onderwater)

- In combinatie met de waterdichte behuizing WP-DC (afzonderlijk verkrijgbaar) (p. 41) maakt u in deze modus foto's met natuurlijke kleuren van onderwaterleven en -landschappen.
- U kunt de witbalans handmatig aanpassen (p. 89).

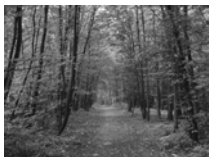

Foto's maken van flora (Flora)

- Hiermee kunt u bomen en gebladerte (bijvoorbeeld nieuw blad, herfstbladeren of bloesem) in levendige kleuren vastleggen.







Mensen in de sneeuw fotograferen (Sneeuw)

- Hiermee maakt u heldere foto's met natuurlijke kleuren van mensen tegen een besneeuwde achtergrond.



Houd de camera in de modus  stevig vast tijdens het maken van opnamen, omdat er meerdere foto's na elkaar worden genomen.



- In de modus  wordt een resolutie ingesteld van **M** (1984 x 1488 pixels).
- In de modi   of  kunnen de opnamen grof lijken omdat de ISO-waarde (p. 90) wordt verhoogd om bij de opnameomstandigheden te passen.
- Als de camera te veel beweegt bij de opnamen in de modus  kunnen de foto's, afhankelijk van de opnameomstandigheden, mogelijk niet worden gecombineerd of ontstaat wellicht niet het verwachte resultaat.

Automatisch korte films maken (Filmsynopsis)

U kunt een korte film van een dag maken door alleen foto's te maken. Elke keer als u een foto maakt, wordt de scène van vlak vóór uw foto opgenomen als een film. Alle films die op die dag zijn opgenomen, worden als één bestand opgeslagen.



1 Kies .

- Volg stap 1–2 op p. 66 om  te selecteren.

2 Maak de opname.

- Druk de ontspanknop helemaal in om een foto te maken.
- ▶ Er wordt een film van ongeveer 2 – 4 sec. opgenomen vlak voordat de foto wordt gemaakt.

? Wat als er geen film wordt opgenomen?



Als u een foto maakt vlak nadat u de camera hebt ingeschakeld, de modus  hebt geselecteerd of de camera op een andere wijze hebt bediend, wordt er wellicht geen film opgenomen.



Films bekijken die zijn gemaakt met Filmsynopsis

U kunt de films die zijn gemaakt in de modus , selecteren op datum (p. 121) om deze te bekijken.



- Aangezien u zowel foto's maakt als films opneemt, raakt de batterij sneller leeg dan met **AUTO**.
- De beeldkwaliteit wordt ingesteld op **640** voor films die zijn opgenomen in de modus .
- In de volgende gevallen worden de films opgeslagen als afzonderlijke bestanden, ook als ze op dezelfde dag zijn opgenomen in de modus .
 - Zodra het clipbestand 4 GB groot is of zodra u ongeveer 1 uur lang hebt opgenomen
 - Als de film is beveiligd (p. 136)
 - Als de Tijdzone-instelling is gewijzigd (p. 173)
 - Als u een nieuwe folder hebt gemaakt (p. 172)
- Als u de camera bedient tijdens het opnemen van een film, worden de camerageluiden opgenomen in de film.
- De camera maakt geen geluid, zoals bij het half indrukken van de ontspanknop en het bedienen van de knoppen of de zelfontspanner (p. 168).

Effecten toevoegen aan de opname





U kunt diverse effecten toevoegen aan uw opnamen.

1 Kies een opnamemodus.

- Volg de stappen 1 – 2 op [p. 66](#) om een opnamemodus te selecteren.

2 Maak de opname.



Aangezien u wellicht niet de verwachte resultaten krijgt bij opnamen in de modi , , ,  en , kunt u het best eerst enkele proefopnamen maken.



Opnamen maken in levendige kleuren (Extra levendig)

- Hiermee maakt u foto's in levendige, intense kleuren.



Foto's maken met poster-effect (Poster-effect)

- Hiermee kunt u foto's maken die lijken op oude posters of illustraties.

Opnamen maken met het effect van een visiooglens (Fisheye-effect)

U kunt opnamen maken met het vervormende effect van een visiooglens.

1 Kies .

- Volg stap 1–2 op p. 66 om  te selecteren.



2 Kies een effectniveau.

- Druk langer dan één seconde op de knop **MENU**.
- ▶ [Effectniveau] verschijnt op het scherm.
- Druk op de knoppen ◀▶ om een effectniveau te selecteren en druk vervolgens op de knop **MENU**.
- ▶ U kunt het effect op het scherm controleren.

3 Maak de opname.

Opnamen maken die lijken op een miniatuurmodel (Miniatureffect)

De boven- en onderkant van het beeld worden onscherp, zodat u het effect van een miniatuurmodel krijgt.

1 Kies .

- Volg stap 1–2 op [p. 66](#) om  te selecteren.
- ▶ Op het scherm verschijnt een wit kader rondom het gebied dat scherp blijft.



2 Kies het gebied waarop u wilt scherpstellen.

- Druk langer dan één seconde op de knop **MENU**.
- Beweeg de zoomknop om de grootte van het kader te wijzigen en druk op de knoppen ▲▼ om de kaderpositie te wijzigen. Druk vervolgens op de knop **MENU**.

3 Maak de opname.



- Als u bij stap 2 op de knoppen ◀▶ drukt, schakelt u naar de verticale richting van het kader en kunt u het gebied waarop u wilt scherpstellen wijzigen door nogmaals op de knoppen ◀▶ te drukken. Druk op de knoppen ▲▼ om het kader weer in de horizontale richting te zetten.
- Houd de camera verticaal om de richting van het kader te wijzigen.
- Vergeet niet een afspeelsnelheid in te stellen voordat u een film opneemt met het miniatureffect ([p. 111](#)).

De kleur wijzigen en opnamen maken

U kunt uw foto's een speciale sfeer geven wanneer u de opname maakt. Afhankelijk van de omstandigheden kan het beeld echter enigszins grof worden of kunnen de kleuren er anders uitzien dan verwacht.

Kleur Accent

U kunt ervoor kiezen om één kleur te behouden en de rest van de compositie te wijzigen in zwart-wit.



1 Selecteer .

- Volg stap 1–2 op p. 66 om  te selecteren.

2 Druk langer dan één seconde op de knop MENU.

- ▶ Het ongewijzigde beeld en het beeld met **Kleur Accent** worden afwisselend weergegeven.
- De standaardinstelling voor de accentkleur is groen.





Opgenomen kleur

3 Geef de kleur op.

- Plaats het middelste kader zo dat het is gevuld met de gewenste kleur. Druk vervolgens op de knop .
- ▶ De opgegeven kleur wordt opgenomen.

4 Geef het kleurengamma op.

- Druk op de knoppen   om het gewenste kleurengamma te wijzigen.
- Selecteer een negatieve waarde om het kleurengamma te beperken. Selecteer een positieve waarde om het kleurengamma uit te breiden met gelijksoortige kleuren.
- Druk op **MENU** om de instelling te voltooien en terug te keren naar het opnamescherm.



Als u in deze modus de flitser gebruikt, kan dat onverwachte resultaten opleveren.

Kleur wisselen

Bij het vastleggen van een opname kunt u een kleur in het beeld vervangen door een andere kleur. U kunt slechts één kleur wisselen.



1 Selecteer .

- Volg stap 1–2 op p. 66 om  te selecteren.



2 Druk langer dan één seconde op de knop MENU.

- ▶ Het ongewijzigde beeld en het beeld met de gewisselde kleur worden afwisselend weergegeven.
- Standaard wordt groen omgezet in grijs.



3 Geef de kleur op die u wilt wisselen.

- Plaats het middelste kader zo dat het is gevuld met de gewenste kleur. Druk vervolgens op de knop .
- ▶ De opgegeven kleur wordt opgenomen.



4 Geef de doelkleur op.

- Plaats het middelste kader zo dat het is gevuld met de gewenste kleur. Druk vervolgens op de knop .
- ▶ De opgegeven kleur wordt opgenomen.

5 Geef het kleurengamma op dat u wilt wisselen.

- Druk op de knoppen ▲▼ om het te wijzigen kleurengamma aan te passen.
- Selecteer een negatieve waarde om het kleurengamma te beperken. Selecteer een positieve waarde om het kleurengamma uit te breiden met gelijksoortige kleuren.
- Druk op **MENU** om de instelling te voltooien en terug te keren naar het opnamescherm.



- Als u in deze modus de flitser gebruikt, kan dat onverwachte resultaten opleveren.
- In sommige omstandigheden kan het beeld grof lijken.

Opnamen maken in Monochroom

U kunt opnamen maken in zwart-wit, sepia of blauw-wit.

1 Kies .

- Volg stap 1–2 op p. 66 om te selecteren.



2 Selecteer een kleurtoon.

- Druk langer dan één seconde op de knop **MENU**.
- ▶ [Kleurtoon] verschijnt op het scherm.
- Druk op de knoppen ◀▶ om een effect te selecteren en druk vervolgens op de knop **MENU**.
- ▶ U kunt de kleurtoon op het scherm controleren.

3 Maak de opname.

Zwart/wit	Voor opnamen in zwart-wit.
Sepia	Voor opnamen met sepia-tonen.
Blauw	Voor opnamen in blauw-wit.

Opnamen maken met een speels effect (Speels effect)

Met dit effect worden de hoeken van het beeld donkerder en onscherper en wordt de kleur gewijzigd zodat het lijkt alsof de foto is gemaakt met een speelgoedcamera.

1 Kies .

- Volg stap 1–2 op p. 66 om  te selecteren.



2 Selecteer een kleurtoon.

- Druk langer dan één seconde op de knop **MENU**.
- Druk op de knoppen ◀▶ om een effect te selecteren en druk vervolgens op de knop **MENU**.
- ▶ U kunt de kleur op het scherm controleren.

3 Maak de opname.

Standaard	De beelden lijken gemaakt met een speelgoedcamera.
Warm	Beelden hebben een warmere toon dan met [Standaard].
Koel	Beelden hebben een koelere toon dan met [Standaard].

Een gezicht detecteren en opnemen (Smart Shutter)

Een glimlach detecteren en opnemen

De camera maakt een opname wanneer een glimlach wordt gedetecteerd, ook zonder dat u op de ontspanknop drukt.



1 Kies ☺.

- Volg de stappen 1 – 2 op p. 66 om  te kiezen, en druk daarna langer dan één seconde op de knop MENU.
- Druk op de knoppen ◀▶ om ☺ te selecteren en druk vervolgens op de knop MENU.
- ▶ De camera staat nu stand-by voor de opname en op het scherm verschijnt [Lachdetectie aan].



2 Richt de camera op een persoon.

- Elke keer als de camera een glimlach detecteert, gaat het lampje branden en wordt een foto gemaakt.
- Druk op de knop ▼ om de lachdetectie te pauzeren. Druk nogmaals op de knop ▼ om de lachdetectie te hervatten.

? Wat als een glimlach niet wordt gedetecteerd?

Een glimlach wordt sneller gedetecteerd als het gezicht naar de camera is gericht en als de mond een beetje geopend is zodat de tanden zichtbaar zijn.

💡 Het aantal opnamen wijzigen

Selecteer eerst ☺ in stap 1 en druk op de knoppen ▲▼.







- Selecteer een andere modus als u klaar bent, anders blijft de camera opnamen maken van elke gedetecteerde glimlach.
- U kunt ook foto's maken door gewoon de ontspanknop in te drukken.

De knipoogdetectie gebruiken

Richt de camera op een persoon en druk de ontspanknop volledig in. De camera maakt de foto ongeveer twee seconden nadat een knipoog wordt gedetecteerd.



1 Kies .

- Volg de stappen 1 – 2 op p. 66 om  te kiezen, en druk daarna langer dan één seconde op de knop MENU.
- Druk op de knoppen   om  te selecteren en druk vervolgens op de knop MENU.

2 Kies de compositie en druk de ontspanknop half in.

- Controleer of er een groen kader verschijnt rondom het gezicht van de persoon die zal knipogen.

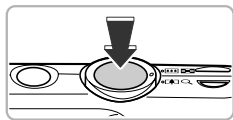

3 Druk de ontspanknop helemaal in.

- ▶ De camera staat nu stand-by voor de opname en op het scherm verschijnt [Glimlach voor foto].
- ▶ Het lampje gaat knipperen en u hoort het geluid van de zelfontspanner.



4 Kijk naar de camera en knipoog.

- ▶ De sluitser wordt ontgrendeld ongeveer twee seconden nadat een knipoog is gedetecteerd van de persoon binnen het kader.
- Druk op de knop MENU om het aftellen te annuleren.

? Wat als een knipoog niet wordt gedetecteerd?

- Knipoog langzaam.
- Een knipoog is moeilijker te herkennen als de ogen zijn bedekt door haren of een hoed, of als diegene een bril draagt.



Het aantal opnamen wijzigen

Selecteer eerst  in stap 1 en druk op de knoppen ▲▼.





- Als beide ogen worden gesloten, wordt dit ook gedetecteerd als een knippoog.
- Als er geen knippoog wordt gedetecteerd, wordt de sluitersnelheid na ongeveer 15 seconden ontgrendeld.
- Als er geen personen aanwezig zijn in de compositie wanneer de ontspanknop volledig wordt ingedrukt, wordt de foto gemaakt nadat een persoon in de compositie komt en knippoegt.

De gezicht-zelfontspanner gebruiken

De sluitersnelheid wordt ontgrendeld ongeveer twee seconden nadat een nieuw gezicht wordt gedetecteerd (p. 97). U kunt dit gebruiken om een groepsfoto te maken waar de fotograaf zelf ook op staat.



1 Kies .

- Volg de stappen 1 – 2 op p. 66 om  te kiezen, en druk daarna langer dan één seconde op de knop MENU.
- Druk op de knoppen ◀▶ om  te selecteren en druk vervolgens op de knop MENU.

2 Kies de compositie en druk de ontspanknop half in.

- Controleer of het gezicht waarop is scherpgesteld groen omkaderd is en of de andere gezichten wit omkaderd zijn.

3 Druk de ontspanknop helemaal in.

- ▶ De camera staat nu stand-by voor de opname en op het scherm verschijnt [Kijk recht naar camera om aftellen te starten].
- ▶ Het lampje gaat knipperen en u hoort het geluid van de zelfontspanner.

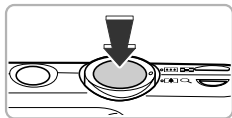



4 Ga bij de anderen staan en kijk naar de camera.

- ▶ Als de camera een nieuw gezicht detecteert, worden het geknipper en het geluid van de zelfontspanner versneld (het lampje blijft branden wanneer er wordt geflitst), en twee seconden later wordt de sluitser ontgrendeld.
- Om het maken van opnamen met de zelfontspanner te annuleren nadat het aftellen al is begonnen, drukt u op de knop **MENU**.



Het aantal opnamen wijzigen

Selecteer eerst  in stap 1 en druk op de knoppen ▲▼.



Ook als uw gezicht niet wordt gedetecteerd nadat u bij de anderen bent gaan staan, wordt de sluitser na ongeveer 15 seconden ontgrendeld.

Opnamen met lange sluitertijd maken

U kunt de sluitertijd instellen tussen 1 en 15 seconden en opnamen met een lange sluitertijd maken. U moet echter wel de camera op een statief bevestigen zodat de camera niet kan bewegen, waardoor het beeld onscherp kan worden.



1 Selecteer *.*.

- Volg stap 1–2 op [p. 66](#) om *.* te selecteren.

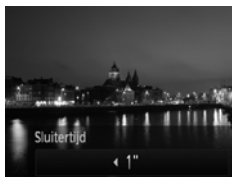

2 Selecteer de sluitertijd.

- Druk op de knop ▲.
- Druk op de knoppen ◀▶ om de sluitertijd te selecteren en druk vervolgens op de knop .

3 Bevestig de belichting.

- Als u de ontspanknop half indrukt, verschijnt de belichting voor de geselecteerde sluitertijd op het scherm.



- De helderheid van het beeld kan afwijken van de helderheid van het scherm bij stap 3 toen de ontspanknop half werd ingedrukt.
- Als u een sluitertijd van 1,3 seconde of meer gebruikt, worden de beelden bewerkt om ruis te verwijderen na het maken van de opname. Hiervoor is enige bewerkingstijd nodig, zodat u mogelijk even moet wachten voordat u de volgende opname kunt maken.
- Stel [IS modus] in op [Uit] als u opnamen maakt met een statief ([p. 177](#)).



Als de flitser afgaat, kan het beeld overbelicht raken. Als dit gebeurt, stelt u de flitser in op  en maakt u de opname.

Snel na elkaar continu-opnamen maken (Snel na elkaar)

U kunt continu opnamen maken met een maximale snelheid van ongeveer 8,0 beelden per seconde terwijl u de ontspanknop volledig ingedrukt houdt.

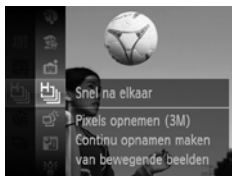

1 Kies .

- Volg stap 1–2 op p. 66 om  te selecteren.

2 Maak de opname.

- ▶ Zo lang u de ontspanknop ingedrukt houdt, maakt de camera doorlopend foto's.



- Er wordt een resolutie ingesteld van **M** (1984 x 1488 pixels).
- De focus, helderheid en witbalans worden ingesteld bij de eerste opname.
- Afhankelijk van de opnameomstandigheden, camera-instellingen en de zoompositie kan de camera wellicht tijdelijk stoppen met het maken van opnamen of daalt de opnamesnelheid.
- Naarmate het aantal foto's toeneemt, kan de opnamesnelheid dalen.

Beelden die worden weergegeven tijdens het afspelen

Aangezien elke set doorlopende beelden één groep vormt, wordt alleen het eerste beeld van die groep weergegeven. Om aan te geven dat het beeld onderdeel is van een groep, verschijnt  in de linkerbovenhoek van het scherm.



Als u een gegroepeerd beeld wist (p. 140), worden ook alle andere beelden in die groep gewist. Denk goed na voordat u beelden wist.



- Als u beelden afzonderlijk wilt afspelen (p. 128), kunt u de groepering annuleren (p. 129).
- Als u een gegroepeerd beeld beveiligd (p. 136), worden alle beelden in die groep beveiligd.
- Als u gegroepeerde beelden afspeelt met Gefilterd afspelen (p. 122) of Smart Shuffle (p. 130), wordt de groepering tijdelijk opgeheven en worden de beelden afzonderlijk afgespeeld.
- U kunt gegroepeerde beelden niet markeren als favoriet (p. 142), bewerken (pp. 147 – 152), categoriseren (p. 144), afdrukken (p. 154) of een aantal afdrukken van de beelden instellen (p. 163).
Speel de gegroepeerde beelden afzonderlijk af (p. 128) of annuleer de groepering (p. 129) voordat u het bovenstaande probeert.

De beste gezichtsuitdrukkingen vastleggen (Selectie beste beeld)

De camera maakt vijf doorlopende opnamen, detecteert vervolgens verschillende aspecten van de opname, zoals gezichtsuitdrukkingen en slaat slechts één beeld op dat als beste uit de bus komt.



1 Kies .

- Volg stap 1–2 op p. 66 om  te selecteren.

2 Maak de opname.

- ▶ De camera maakt vijf continu-opnamen wanneer de ontspanknop helemaal wordt ingedrukt. Er wordt slechts één foto opgeslagen.





- Er wordt een resolutie ingesteld van **M** (1984 x 1488 pixels).
- De focus, helderheid en witbalans worden ingesteld bij de eerste opname.
- Mogelijk krijgt u niet het verwachte resultaat. Dit hangt af van de opnameomstandigheden.

Opnamen maken met Stitch Hulp

Grote onderwerpen kunnen worden verdeeld over meerdere opnamen die u later met de meegeleverde software op een computer kunt samenvoegen tot één panoramisch beeld.

1 Selecteer of .

- Volg stap 1–2 op [p. 66](#) om  of  te selecteren.



2 Maak de eerste opname.

- ▶ De belichting en witbalans worden ingesteld bij de eerste opname.



3 Maak de volgende opnamen.

- Zorg dat de tweede opname de eerste opname gedeeltelijk overlapt.
- Kleine verschuivingen in de overlappende delen worden gecorrigeerd tijdens het samenvoegen van de opnamen.
- U kunt tot 26 opnamen maken op dezelfde manier.

4 Voltooi de opname.

- Druk op de knop .



5 Voeg de beelden samen op een computer.

- Raadpleeg de *Softwarehandleiding* voor meer informatie over het samenvoegen van beelden.





Deze functie is niet beschikbaar als u een tv gebruikt als scherm ([p. 107](#)).

5

Zelf instellingen selecteren

In dit hoofdstuk leert u hoe u met de diverse functies in de modus **P** uw fotografische vaardigheden gaandeweg kunt uitbreiden.



- In dit hoofdstuk wordt verondersteld dat de modusschakelaar is ingesteld op  en dat de camera in de modus **P** is gezet.
- **P** staat voor 'programma automatische belichting'.
- Voordat u in een andere modus dan **P** een opname wilt maken met een functie die in dit hoofdstuk wordt uitgelegd, moet u controleren of de functie in die modus beschikbaar is (pp. 192 – 199).
- In 'De witbalans handmatig corrigeren' (p. 89) wordt aangenomen dat de camera in de modus  is gezet.

Opnamen maken in Programma automatische belichting

U kunt instellingen selecteren om allerlei opnamefuncties aan te passen aan uw voorkeuren.

AE staat voor Auto Exposure (automatische belichting).

Het focusbereik is ongeveer 5 cm – oneindig met een maximale groothoekinstelling (☰), en ongeveer 90 cm – oneindig met een maximale telelens (☒).



1 Selecteer de modus **P**.

- Volg stap 1–2 op p. 66 om **P** te selecteren.

2 Pas de instellingen naar wens aan (pp. 87 – 107).

3 Maak de opname.



Wat als de sluitertijd en de diafragma waarde oranje worden weergegeven?

Als u de ontspanknop half indrukt en er geen correcte diafragma waarde kan worden verkregen, worden de sluitertijd en de diafragma waarde oranje weergegeven. Probeer het volgende om de juiste diafragma waarde te verkrijgen:

- De flitser inschakelen (p. 87)
- Een hogere ISO-waarde selecteren (p. 90)

De helderheid aanpassen (Belichtingscompensatie)

U kunt de standaardbelichting die door de camera wordt ingesteld, aanpassen met stappen van 1/3 in een bereik van -2 tot +2.

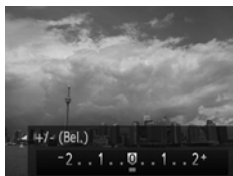



1 Selecteer de belichtingscompensatiemodus.

- Druk op de knop ▲.

2 Pas de helderheid aan.



- Kijk naar het scherm, druk op de knoppen ◀▶ om de helderheid aan te passen en druk vervolgens op de knop .
- ▶ De belichtingscompensatie verschijnt op het scherm.

De flitser inschakelen

U kunt de flitser zo instellen dat deze altijd flitst als u een opname maakt. De werkzame flitsafstand is ongeveer 50 cm – 3,5 m met een maximale groothoekinstelling () , en ongeveer 90 cm – 2,0 m met een maximale telelens () .



Selecteer .

- Druk eerst op de knop ▶ en gebruik daarna de knoppen ◀▶ om  te selecteren. Druk vervolgens op de knop .
- ▶ Nadat u de items hebt ingesteld, verschijnt  op het scherm.

De witbalans aanpassen

Met de witbalansfunctie (WB) stelt u de optimale witbalans in voor natuurlijk ogende kleuren bij bepaalde opnameomstandigheden.

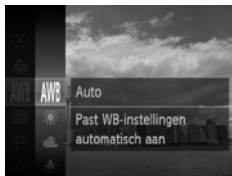







1 Selecteer de witbalansfunctie.

- Druk eerst op de knop  en vervolgens op de knoppen ▲▼ om AWB te selecteren. Druk vervolgens opnieuw op de knop .

2 Selecteer een optie.

- Druk op de knoppen ▲▼ om een optie te selecteren en druk op de knop .
- ▶ De instelling verschijnt op het scherm.

 Auto	Hiermee wordt de optimale witbalans automatisch ingesteld voor de opnameomstandigheden.
 Dag Licht	Voor opnamen buitenshuis bij mooie weersomstandigheden.
 Bewolkt	Voor opnamen bij bewolkt weer, in de schemering of de schaduw.
 Lamplicht	Voor opnamen bij lamplicht, gloeilampen en tl-lampen met licht dat bestaat uit 3 golflengten.
 TL licht	Voor opnamen bij warmwit of koelwit tl-licht of bij warmwit tl-licht dat bestaat uit drie golflengten.
 TL licht H	Voor opnamen bij daglicht-tl en daglicht-tl met licht dat bestaat uit 3 golflengten.
 Custom	U kunt zelf een aangepaste witbalans instellen.

Aangepaste witbalans

U kunt de witbalans aanpassen aan de lichtbron op de opnamelocatie. Zorg dat u de witbalans instelt aan de hand van de lichtbron die beschikbaar is op de opnamelocatie.

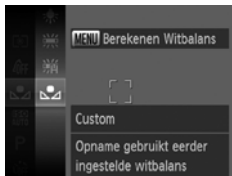

- Selecteer  bij stap 2 hierboven.
- Zorg dat het hele scherm is gevuld met een vlak, witgekleurd onderwerp en druk vervolgens op de knop **MENU**.
- ▶ De schermtint verandert terwijl de witbalansgegevens worden ingesteld.



De kleurtoon kan niet zoals verwacht worden weergegeven als u de camera-instellingen wijzigt nadat u de witbalansgegevens hebt vastgelegd.

De witbalans handmatig corrigeren

U kunt de witbalans handmatig aanpassen in de modus  (p. 67). Deze aanpassing heeft hetzelfde effect als wanneer u een in de winkel verkrijgbaar kleurcompensatiefilter gebruikt.

1 Selecteer .

- Volg stap 1–2 op p. 66 om  te selecteren.



2 Selecteer de witbalans.

- Druk eerst op de knop  en gebruik daarna de knoppen   om AWB te selecteren. Druk vervolgens op de knop .



3 Wijzig de instelling.

- Beweeg de zoomknop en pas de correctiehoeveelheid B of A aan.
- Druk op de knop .







- B staat voor blauw en A voor amber.
- U kunt de witbalans ook handmatig corrigeren door gegevens voor een aangepaste witbalans vast te leggen (p. 88) en daarna de bovenstaande stappen te volgen.
- Na aanpassing van het correctieniveau blijven de aanpassingen behouden, zelfs als u de instelling voor de witbalans in stap 2 wijzigt. De aanpassingen worden wel gereset als de gegevens voor een aangepaste witbalans worden vastgelegd.



De ISO-waarde wijzigen







1 Selecteer de ISO-waarde.

- Druk eerst op de knop  en vervolgens op de knoppen   om  te selecteren. Druk vervolgens opnieuw op de knop .

2 Selecteer een optie.

- Druk op de knoppen   om een optie te selecteren en druk op de knop .
- ▶ De instelling verschijnt op het scherm.

	Hiermee wordt de ISO-waarde automatisch aangepast aan de opnamemodus en -omstandigheden.	
	Laag	Voor opnamen buitenshuis bij mooie weersomstandigheden.
		Voor opnamen bij bewolkt weer of in de schemering.
	Hoog	Voor opnamen bij nacht of binnenshuis in het donker.



De ISO-waarde wijzigen

- Een lagere ISO-waarde levert scherpere beelden op, maar de kans op onscherpe beelden wordt onder bepaalde opnameomstandigheden wel groter.
- Een hogere ISO-waarde geeft een kortere sluitertijd, waardoor het beeld scherper wordt en de flitser een groter bereik heeft. De beelden kunnen echter grof lijken.



Als de camera is ingesteld op , kunt u de ontspanknop half indrukken om de automatisch ingestelde ISO-waarde te zien.

De helderheid corrigeren en opnamen maken (i-Contrast)

De camera kan delen van een compositie, zoals gezichten of achtergronden, die te licht of te donker zijn, detecteren en deze tijdens het maken van opnamen automatisch aanpassen aan de optimale helderheid. Ook als het gehele beeld niet genoeg contrast heeft, wordt het beeld tijdens het maken van de opname automatisch door de camera gecorrigeerd, zodat het scherper wordt.



Selecteer [i-Contrast].

- Druk op de knop **MENU** en selecteer [i-Contrast] op het tabblad . Druk vervolgens op de knoppen om [Auto] te selecteren.
- ▶ Na de instelling verschijnt op het scherm.



- In sommige omstandigheden kan het beeld grof lijken of is de belichting mogelijk niet juist aangepast.
- U kunt opgeslagen beelden corrigeren (p. 151).

De verhouding wijzigen

U kunt de breedte-hoogteverhouding van een beeld wijzigen.

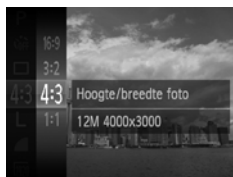

1 Kies 4:3.

- Druk eerst op de knop  en vervolgens op de knoppen ▲▼ om 4:3 te selecteren. Druk vervolgens opnieuw op de knop .

2 Selecteer een optie.

- Druk op de knoppen ▲▼ om een optie te kiezen en druk daarna op de knop .
- ▶ Nadat dit is ingesteld, verandert de schermverhouding.

16:9	Dezelfde verhouding als hdtv's voor de weergave op breedbeeld hdtv's.
3:2	Dezelfde verhouding als 35-mm film voor het afdrucken van afbeeldingen op 130 x 180 mm of briefkaartformaat.
4:3	Dezelfde verhouding als het scherm van deze camera voor het afdrucken van afbeeldingen op 90 x 130 mm tot diverse A-papierformaten.
1:1	Een vierkante verhouding.





De digitale zoomfunctie (p. 57) is alleen beschikbaar in 4:3.

Continu-opnamen maken



U kunt continu opnamen maken met een maximale snelheid van ongeveer 3,4 beelden/seconde terwijl u de ontspanknop volledig ingedrukt houdt.



1 Selecteer een transportmodus.

- Druk eerst op de knop  en vervolgens op de knoppen ▲▼ om  te selecteren. Druk vervolgens opnieuw op de knop .

2 Selecteer een optie.

- Druk op de knoppen ▲▼ om  te selecteren en druk vervolgens op de knop .
- ▶ Na de instelling verschijnt  op het scherm.

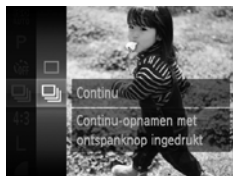

3 Maak de opname.

- ▶ Zo lang u de ontspanknop ingedrukt houdt, maakt de camera doorlopend foto's.





- Deze functie kan niet worden gebruikt met de zelfontspanner (pp. 60, 61).
- De snelheid van het continu opnemen neemt toe in de modus  (p. 67).
- Voor continu-opnamen zijn de scherpstelling en de belichting vergrendeld wanneer de ontspanknop half wordt ingedrukt.
- Afhankelijk van de opnameomstandigheden en de camera-instellingen kan de camera wellicht tijdelijk stoppen met het maken van opnamen of daalt de opnamesnelheid.
- Naarmate het aantal foto's toeneemt, kan de opnamesnelheid dalen.
- Als u flitst, kan de opnamesnelheid afnemen.

De kleurtoon van een foto wijzigen (My Colors)

U kunt tijdens de opname de kleurtoon van een foto bijvoorbeeld wijzigen in sepia of zwart-wit.



1 Selecteer My Colors.





- Druk eerst op de knop  en vervolgens op de knoppen ▲▼ om  te selecteren. Druk vervolgens opnieuw op de knop .

2 Selecteer een optie.

- Druk op de knoppen ▲▼ om een optie te selecteren en druk op de knop .
- ▶ De instelling verschijnt op het scherm.

 My Colors uit	—
 Levendig	De nadruk komt te liggen op contrast en kleurverzadiging, voor een levendige impressie.
 Neutraal	Hiermee worden het contrast en de kleurverzadiging afgevlakt, zodat u neutrale kleuren krijgt.
 Sepia	Hiermee maakt u een beeld sepiakleurig.
 Zwart/wit	Hiermee maakt u beelden in zwart-wit.
 Positief Film	Hiermee worden de effecten van Levendig Rood, Levendig Groen en Levendig Blauw gecombineerd om intense, natuurlijke kleuren te krijgen, zoals de kleuren van dia's.
 Lichtere Huidtint	Maakt de huidtint lichter op de foto.
 Donkerder Huidtint	Maakt de huidtint donkerder op de foto.
 Levendig Blauw	Legt de nadruk op blauwe tinten. Hierdoor worden blauwe onderwerpen, zoals de lucht of de zee, levendiger.
 Levendig Groen	Legt de nadruk op groene tinten. Hierdoor worden groene onderwerpen, zoals bossen en grasvelden, levendiger.
 Levendig Rood	Legt de nadruk op rode tinten. Hierdoor worden rode onderwerpen levendiger.
 Custom Kleur	U kunt het contrast, de scherpte, kleurverzadiging, enzovoort aanpassen aan uw voorkeur (p. 95).



- U kunt de witbalans niet instellen in de modi  en  (p. 88).
- In  en  kunnen ook andere kleuren dan huidtinten worden gewijzigd. Mogelijk krijgt u niet het verwachte resultaat. Dit hangt af van de huidskleur.

Custom Kleur

U kunt de instellingen voor contrast, scherpste en kleurverzadiging, rood, groen, blauw en huidtinten voor een opname selecteren en instellen op 5 verschillende niveaus.



- Volg stap 2 op p. 94 om **AC** te selecteren en druk daarna op de knop **MENU**.
- Druk op de knoppen **▲▼** om een optie te selecteren en gebruik vervolgens de knoppen **◀▶** om een waarde te selecteren.
- Hoe meer de waarde die u selecteert naar rechts ligt, hoe sterker of donkerder (huidtint) het effect wordt, en hoe meer deze waarde naar links ligt, hoe zwakker of lichter (huidtint) het effect wordt.
- Druk op de knop **MENU** om de instelling te voltooien.

Close-ups maken (macro)

U kunt een foto van een object maken op korte afstand of zelfs van extreem dichtbij. Het mogelijke scherpselbereik is ongeveer 3 – 50 cm vanaf het uiteinde van de lens met een maximale groothoekinstelling (📷).



Selecteer 🌸.

- Druk eerst op de knop ◀ en druk daarna op de knoppen ◀▶ om 🌸 te selecteren. Druk vervolgens op de knop FUNC SET.
- ▶ Na de instelling verschijnt 🌸 op het scherm.



De randen van het beeld kunnen donker worden als er wordt geflitst.



Hoe kan ik betere close-ups maken?

Probeer de camera bij macro-opnamen op een statief te zetten en opnamen te maken met 📷, zodat de camera niet kan bewegen waardoor het beeld onscherp wordt (p. 61).



🌸 wordt grijs in het gebied in de gele balk onder de zoombalk, en er wordt niet scherpgesteld.

Objecten op grote afstand fotograferen (Oneindig)

Wanneer het moeilijk is om scherp te stellen omdat uw opname zowel onderwerpen dichtbij als verder weg bevat, kunt u het scherpselbereik wijzigen voor een betrouwbare focus op alleen de onderwerpen op grote afstand (ongeveer 3 m of meer vanaf de camera).



Selecteer 🏔️.



- Druk eerst op de knop ◀ en gebruik daarna de knoppen ◀▶ om 🏔️ te selecteren. Druk vervolgens op de knop FUNC SET.
- ▶ Na de instelling verschijnt 🏔️ op het scherm.

De modus AF Frame wijzigen

U kunt de modus AF Frame (autofocus) aanpassen aan de compositie van de opname.



Selecteer [AF Frame].

- Druk op de knop **MENU** om [AF Frame] te selecteren op het tabblad . Druk daarna op de knoppen   om een optie te selecteren.

Gezichts-AiAF

- Hiermee kan de camera gezichten detecteren en erop scherpstellen, de belichting (alleen deelmetering) en witbalans (alleen **AWB**) instellen.
- Als de camera op personen is gericht, verschijnt er een wit kader rond het gezicht dat de camera beoordeelt als het hoofdonderwerp, terwijl rond de andere gezichten een grijs kader (maximaal 2) wordt weergegeven.
- Een kader volgt een bewegend onderwerp binnen een bepaald bereik.
- Als u de ontspanknop half indrukt, worden er maximaal 9 groene kaders weergegeven op de gezichten waarop de camera scherpstelt.



- Als er geen gezicht wordt herkend en er alleen grijze kaders (geen wit kader) worden weergegeven, verschijnen er maximaal 9 groene kaders in de gebieden waar de camera op scherpstelt wanneer de ontspanknop half wordt ingedrukt.
- Als er geen gezicht wordt gedetecteerd wanneer Servo AF ([p. 102](#)) is ingesteld op [Aan], verschijnt het AF-kader in het midden van het scherm als u de ontspanknop half indrukt.
- Voorbeelden van gezichten die niet kunnen worden herkend:
 - onderwerpen die ver weg zijn of extreem dichtbij;
 - onderwerpen die donker of licht zijn;
 - gezichten van mensen die opzij of schuin naar voren kijken of gezichten waarvan een deel is verborgen.
- De camera kan niet-menselijke onderwerpen per ongeluk identificeren als gezichten.
- Als de camera niet kan scherpstellen wanneer u de ontspanknop half indrukt, verschijnt het AF-kader niet.

AF Tracking

U kunt het gewenste onderwerp selecteren om op scherp te stellen, en vervolgens de opname maken (p. 99).

Centrum

Het AF-kader staat altijd in het midden. Dit is handig wanneer u wilt scherpstellen op een bepaald punt.



U kunt het AF-kader kleiner maken

- Druk op de knop **MENU** en selecteer [AF kader afm.] op het tabblad . Selecteer vervolgens [Klein].
- Het AF-kader wordt ingesteld op [Normaal] wanneer u de digitale zoom (p. 57) of de Digitale Tele-converter (p. 58) gebruikt.



Als de camera niet kan scherpstellen wanneer u de ontspanknop half indrukt, wordt het AF-kader geel en verschijnt .

De compositie van de opname wijzigen met de focusvergrendeling

De scherpstelling en belichting worden vergrendeld wanneer u de ontspanknop half ingedrukt houdt. U kunt nu de compositie wijzigen en de opname maken. Dit wordt focusvergrendeling genoemd.



1 Stel scherp.

- Zorg dat het gewenste object is gecentreerd en scherpgesteld, en druk de ontspanknop half in.
- Controleer of het AF-kader op het onderwerp groen is.



2 Maak een nieuwe compositie.

- Druk de ontspanknop half in en beweeg de camera om een nieuwe compositie te maken voor de opname.

3 Maak de opname.

- Druk de ontspanknop helemaal in.

Het onderwerp selecteren waarop u wilt scherpstellen (AF Tracking)

U kunt het gewenste onderwerp selecteren om op scherp te stellen, en vervolgens de opname maken.



1 Selecteer [AF Tracking].

- Druk op de knop **MENU** om [AF Frame] te selecteren op het tabblad . Druk daarna de knoppen om [AF Tracking] te selecteren.
- ▶ verschijnt in het midden van het scherm.



2 Selecteer het onderwerp waarop u wilt scherpstellen.

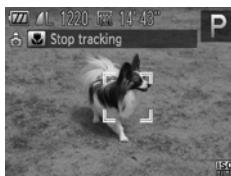

- Richt de camera zo dat op het onderwerp staat waarop u wilt scherpstellen en druk op de knop .
- ▶ De camera piept en verschijnt zodra er een onderwerp is gedetecteerd. De camera blijft het onderwerp binnen een bepaald bereik volgen, zelfs als het onderwerp beweegt.
- ▶ Als het onderwerp niet door de camera wordt gedetecteerd, verschijnt op het scherm.
- Druk nogmaals op de knop als u het volgen wilt annuleren.



3 Maak de opname.

- Druk de ontspanknop half in. verschijnt in een blauw kader dat het onderwerp volgt terwijl de scherpstelling en de belichting (Servo AF) (p. 102) worden aangepast.
- Druk de ontspanknop helemaal in om de opname te maken.
- ▶ Zelfs nadat de opname is gemaakt, verschijnt en blijft de camera het onderwerp volgen.





- De camera detecteert een onderwerp, zelfs wanneer u de ontspanknop half ingedrukt houdt zonder op de knop ◀ te drukken. Nadat de opname is gemaakt, verschijnt  in het midden van het scherm.
- Servo AF (p. 102) is ingesteld op [Aan].
- Mogelijk kan de camera het onderwerp niet volgen als dit te klein is, te snel beweegt of als het contrast tussen het onderwerp en de achtergrond te gering is.
- Niet beschikbaar in  of .

Het autofocuskader vergroten

Als u de ontspanknop half indrukt, wordt het AF-kader vergroot en kunt u de scherpstelling controleren.



1 Selecteer [AF-Punt Zoom].

- Druk op de knop **MENU** en selecteer [AF-Punt Zoom] op het tabblad . Druk vervolgens op de knoppen   om [Aan] te selecteren.



2 Controleer de scherpstelling.

- Druk de ontspanknop half in.
- ▶ In [Gezichts-AiAf] (p. 97) wordt het gezicht dat als hoofdonderwerp is gedetecteerd, vergroot weergegeven.
- ▶ In [Centrum] (p. 98) wordt de inhoud van het centrale AF-kader vergroot weergegeven.



Wat als de weergave niet wordt vergroot?

De weergave wordt niet vergroot in de modus [Gezichts-AiAf] als er geen gezicht wordt gedetecteerd of als het gezicht te groot is in verhouding tot het scherm. In [Centrum] wordt de weergave niet vergroot als de camera niet kan scherpstellen.



De weergave wordt niet vergroot als u de digitale zoom (p. 57) of de Digitale Tele-converter (p. 58), AF Tracking (p. 99), Servo AF (p. 102) of een tv als scherm gebruikt (p. 107).

Opnamen maken met AF-vergrendeling

U kunt de focus vergrendelen. Als de focus is vergrendeld, wordt de afstand waarop wordt scherpgesteld niet veranderd, ook niet als u de ontspanknop loslaat.

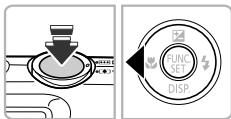

1 Vergrendel de focus.

- Houd de ontspanknop half ingedrukt en druk op de knop ◀.
- ▶ De scherpstelling wordt vergrendeld en AFL verschijnt op het scherm.
- Als u de ontspanknop loslaat en nogmaals op de knop ◀ drukt, verdwijnt AFL en wordt de scherpstelling ontgrendeld.

2 Kies de beeldcompositie en maak een opname.

Opnamen maken met Servo AF

Terwijl u de ontspanknop half ingedrukt houdt, worden de scherpstelling en belichting continu aangepast, zodat u opnamen kunt maken van bewegende onderwerpen zonder iets te missen.



1 Selecteer [Servo AF].

- Druk op de knop **MENU** en selecteer [Servo AF] op het tabblad . Druk vervolgens op de knoppen om [Aan] te selecteren.

2 Stel scherp.

- De scherpstelling en belichting blijven behouden als het blauwe AF-kader wordt weergegeven wanneer u de ontspanknop half indrukt.





- In sommige omstandigheden kan de camera mogelijk niet scherpstellen.
- In omstandigheden met weinig licht worden de AF-kaders wellicht niet blauw, ook niet als u de ontspanknop half indrukt. U kunt in dat geval de scherpstelling en belichting instellen met het AF-kader.
- Als er geen correcte belichting kan worden verkregen, worden de sluitertijd en de diafragma waarde oranje weergegeven. Haal uw vinger van de ontspanknop en druk deze opnieuw half in.
- In deze modus kunt u geen opnamen maken met AF-vergrendeling.
- De optie [AF-Punt Zoom] op het tabblad is niet beschikbaar in de modus Servo AF.
- De functie is niet beschikbaar als u de zelfontspanner gebruikt ([pp. 60, 61](#)).

De meetmethode wijzigen

U kunt de meetmethode (functie voor meten van de helderheid) aanpassen aan de opnameomstandigheden.







1 Selecteer de meetmethode.

- Druk eerst op de knop  en vervolgens op de knoppen ▲▼ om  te selecteren. Druk vervolgens opnieuw op de knop .

2 Selecteer een optie.

- Druk op de knoppen ▲▼ om een optie te selecteren en druk op de knop .
- ▶ De instelling verschijnt op het scherm.

 Deelmeting	Voor standaardomstandigheden, inclusief objecten die van achteren worden belicht. De belichting wordt automatisch aangepast aan de opnameomstandigheden.
 Gem. centrum meeting	De gemiddelde belichting van het gehele beeld wordt berekend, maar het midden krijgt meer nadruk.
 Spot	Er wordt alleen gemeten binnen het  (spotmetingpuntkader) in het midden van het scherm.



Opnamen maken met de AE-vergrendeling

U kunt de belichting vergrendelen en opnamen maken of de scherpstelling en belichting afzonderlijk instellen voor de opnamen. AE staat voor 'Auto Exposure' (automatische belichting).

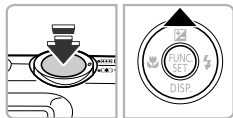
1 Selecteer (p. 56).



2 Vergrendel de belichting.

- Richt de camera op het onderwerp en druk op de knop  terwijl u de ontspanknop half ingedrukt houdt.
- ▶ Als AEL verschijnt, is de belichting vergrendeld.
- Als u de ontspanknop loslaat en nogmaals op de knop  drukt, verdwijnt AEL en wordt de automatische belichting ontgrendeld.

3 Kies de beeldcompositie en maak een opname.



Opnamen maken met de FE-vergrendeling

Net als met de AE-vergrendeling (p. 104) kunt u de belichting vergrendelen voor het maken van opnamen met de flitser. FE staat voor 'Flash Exposure' (flitsbelichting).

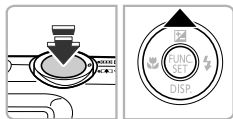
1 Selecteer (p. 87).



2 Vergrendel de flitsbelichting.

- Richt de camera op het onderwerp en druk op de knop  terwijl u de ontspanknop half ingedrukt houdt.
- ▶ De flitser gaat af en wanneer FEL verschijnt, wordt de flitsuitvoer vastgehouden.
- Als u de ontspanknop loslaat en nogmaals op de knop  drukt, verdwijnt FEL en wordt de flitsbelichting ontgrendeld.

3 Kies de beeldcompositie en maak een opname.

Opnamen maken met Slow sync

Het hoofdonderwerp (zoals personen) wordt helder opgenomen als u de camera laat zorgen voor de juiste belichting met behulp van de flitser. Tegelijkertijd kunt u een langzame sluitertijd gebruiken om de achtergrond die niet verlicht wordt door de flitser, lichter te maken.

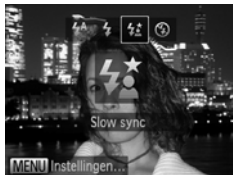

1 Selecteer .

- Druk eerst op de knop  en druk daarna op de knoppen  om  te selecteren. Druk vervolgens op de knop .
- ▶ Nadat u de items hebt ingesteld, verschijnt  op het scherm.

2 Maak de opname.

- Ook als u de flitser gebruikt, mag het hoofdonderwerp niet bewegen totdat het geluid van de ontspanknop stopt.



Bevestig de camera op een statief zodat de camera niet kan bewegen, waardoor het beeld onscherp kan worden. Stel daarnaast de [IS modus] in op [Uit] als u opnamen maakt met een statief (p. 177).

Rode-ogencorrectie

U kunt automatisch rode ogen corrigeren in beelden die met de flitser zijn gemaakt.



1 Selecteer [Flits Instellingen].

- Druk op de knop **MENU** en selecteer [Flits Instellingen] op het tabblad . Druk vervolgens op de knop .



2 Selecteer de instelling.

- Druk op de knoppen om [Rode-Ogen] te selecteren en druk vervolgens op de knoppen om [Aan] te selecteren.
- ▶ Na de instelling verschijnt op het scherm.



Rode-ogencorrectie kan ook worden toegepast op andere gebieden dan rode ogen. Bijvoorbeeld als rode make-up rond de ogen is gebruikt.





- U kunt opgeslagen beelden ook corrigeren (p. 152).
- Het scherm in stap 2 wordt ook weergegeven als u op de knop drukt en vervolgens op de knop **MENU**.

Controleren op gesloten ogen

Als de camera de mogelijkheid detecteert dat personen hun ogen dicht hebben, wordt  op het scherm weergegeven.





1 Selecteer [Knipperdetectie].

- Druk op de knop **MENU** om [Knipperdetectie] te selecteren op het tabblad . Druk daarna op de knoppen   om [Aan] te selecteren.

2 Maak de opname.

- ▶ Als een persoon met gesloten ogen wordt gedetecteerd, verschijnen een kader en  op het scherm.



- Deze functie is alleen beschikbaar voor de laatste gemaakte opname indien het aantal opnamen is ingesteld op twee of meer in de modus  of .
- Niet beschikbaar in de modus .

Opnamen maken via een tv

U kunt de inhoud van het camerascherm op een tv weergeven wanneer u opnamen maakt.

- Om de camera op een tv aan te sluiten, volgt u de stappen in 'Beelden bekijken op een tv' (p. 132).
- Het opnemen werkt op dezelfde manier als via het camerascherm.



Weergave op tv is niet beschikbaar wanneer u de HDMI-kabel HTC-100 (apart verkrijgbaar) gebruikt om de camera aan te sluiten op een hdtv.





6

Diverse functies voor het opnemen van films

Dit hoofdstuk is een uitgebreide versie van de gedeelten “Films opnemen” en “Films bekijken” in hoofdstuk 1. Hierin wordt uitgelegd hoe u diverse functies gebruikt voor het opnemen en bekijken van films.



- In dit hoofdstuk wordt verondersteld dat de modusschakelaar is ingesteld op .
- In het laatste deel van het hoofdstuk wordt het afspelen en bewerken van films behandeld. Hierbij wordt verondersteld dat u op de knop  hebt gedrukt om de afspeelmodus te activeren.

Diverse soorten films opnemen

Net als bij foto's kunt u de camera de beste instellingen voor de compositie laten selecteren of diverse effecten toevoegen tijdens het opnemen van films.



1 Kies een opnamemodus.

- Volg de stappen 1 – 2 op [p. 66](#) om een opnamemodus te selecteren.

2 Maak de opname.

- Druk op de filmknop.
- ▶ Afhankelijk van de opnamemodus of de beeldkwaliteit ([p. 114](#)) die u kiest voor de film, kunnen er zwarte balken verschijnen aan de boven- en onderkant van het scherm. Deze gebieden worden niet vastgelegd bij de opname.
- Druk nogmaals op de filmknop om de opname te stoppen.

	Portret	p. 66
	Miniatuureffect	p. 111
	Monochroom	p. 75
	Extra levendig	p. 70
	Poster-effect	p. 70
	Kleur Accent	p. 73

	Kleur wisselen	p. 74
	Strand	p. 67
	Onderwater	p. 67
	Flora	p. 67
	Sneeuw	p. 68

Overige opnamemodi

U kunt de volgende soorten films opnemen in de modus .

	Super slow-motion film	Snel bewegende objecten opnemen en deze afspelen in slow motion (p. 112).
--	------------------------	---



- U kunt ook films opnemen in andere opnamemodi door op de filmknop te drukken.
- Bepaalde instellingen die zijn gemaakt in het menu FUNC. en de opnamemenu's, zullen dan automatisch worden gewijzigd naar instellingen voor filmopnamen.
- Ook in de modus kunt u foto's maken door de ontspanningsknop in te drukken. Dit is echter niet mogelijk tijdens een filmopname.

Films opnemen die op een miniatuurmodel lijken (Miniatuureffect)

U kunt films opnemen die op een bewegend miniatuurmodel lijken. U maakt het miniatuurmodeleffect door de bovenste en onderste delen van de opname te selecteren die onscherp worden gemaakt. Ook selecteert u de afspeelsnelheid zodat mensen en objecten in de opname snel bewegen tijdens het afspelen. Er wordt geen audio opgenomen.

1 Kies .

- Volg stap 1–2 op p. 66 om  te selecteren.
- ▶ Op het scherm verschijnt een wit kader rondom het gebied dat scherp blijft.



2 Kies het gebied waarop u wilt scherpstellen.

- Druk langer dan één seconde op de knop **MENU**.
- Beweeg de zoomknop om de grootte van het kader te wijzigen en druk op de knoppen **▲▼** om de kaderpositie te wijzigen.

3 Selecteer een afspeelsnelheid.

- Druk op de knop .
- Druk op de knoppen **◀▶** om een afspeelsnelheid te selecteren.
- Druk op de knop  om de instelling te voltooien en terug te keren naar het opnamescherm.



4 Maak de opname.

- Druk op de filmknop.
- Druk nogmaals op de filmknop om de opname te stoppen.

Afspeelsnelheden en geschatte afspeeltijden (voor clips van 1 minuut)

Snelheid	Afspeeltijd
5x	Circa 12 sec.
10x	Circa 6 sec.
20x	Circa 3 sec.



- De beeldkwaliteit wordt ingesteld op $\overline{1640}$ als u een verhouding kiest van 4:3, en op $\overline{1280}$ als u een verhouding kiest van 16:9 (p. 92).
- Als u bij stap 2 op de knoppen $\blacktriangleleft \blacktriangleright$ drukt, schakelt u naar de verticale richting van het kader en kunt u het gebied waarop u wilt scherpstellen wijzigen door nogmaals op de knoppen $\blacktriangleleft \blacktriangleright$ te drukken. Druk op de knoppen $\blacktriangle \blacktriangledown$ om het kader weer in de horizontale richting te zetten.
- Houd de camera verticaal om de richting van het kader te wijzigen.
- Aangezien u, afhankelijk van de opnameomstandigheden, wellicht niet de verwachte resultaten krijgt, kunt u het best eerst enkele proefopnamen maken.

Opnemen super slow-motion film

U kunt een opname maken van snel bewegende objecten en deze afspelen in slow motion. Er wordt geen audio opgenomen.

1 Kies .

- Volg stap 1–2 op p. 66 om  te selecteren.

2 Selecteer het aantal beelden.

- Druk op de knoppen  om $\overline{1240}$ te selecteren en druk vervolgens nogmaals op de knop .
- Kies het aantal beelden per seconde en druk vervolgens op de knop .



3 Maak de opname.

- Druk op de filmknop.
- ▶ De balk met de opnametijd verschijnt. De maximale cliplengte is ongeveer 30 seconden.
- Druk nogmaals op de filmknop om de opname te stoppen.



Aantal beelden en afspeelsnelheden (voor clips van 30 seconden)

Aantal beelden	Afspeeltijd
$\overline{240}$ 240 fps	Circa 4 min.
$\overline{120}$ 120 fps	Circa 2 min.



Bekijken super slow-motion film

- De film wordt afgespeeld in slow motion wanneer u stap 1 tot en met 3 volgt op [p. 33](#).
- U kunt de afspeelsnelheid van films opgenomen in de modus  wijzigen met de meegeleverde software. Raadpleeg de *Softwarehandleiding* voor gedetailleerde informatie.



- De resolutie wordt ingesteld op $\overline{320}$ bij opnamen in $\overline{240}$ en op $\overline{640}$ bij opnamen in $\overline{120}$.
- De scherpstelling, belichting en witbalans worden ingesteld wanneer u op de filmknop drukt.

De beeldkwaliteit wijzigen

U kunt kiezen uit 4 verschillende instellingen voor de beeldkwaliteit.

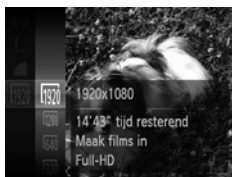

1 Kies de instelling voor de beeldkwaliteit.

- Druk eerst op de knop en vervolgens op de knoppen om te selecteren. Druk vervolgens opnieuw op de knop .

2 Selecteer een optie.

- Druk op de knoppen om een optie te selecteren en druk op de knop .
- ▶ De optie die u hebt ingesteld, verschijnt op het scherm.

Beeldkwaliteit en opnametijd per geheugenkaart

Beeldkwaliteit	Resolutie, aantal beelden	Beschrijving	Capaciteit geheugenkaart	
			4 GB	16 GB
	1920 x 1080 pixels, 24 beelden/sec.	Voor filmopnamen van full HD-kwaliteit	Circa 14 min. 34 sec.	Circa 59 min. 40 sec.
	1280 x 720 pixels, 30 beelden/sec.	Voor filmopnamen van HD-kwaliteit	Circa 20 min. 43 sec.	Circa 1 uur 24 min. 54 sec.
	640 x 480 pixels, 30 beelden/sec.	De beeldkwaliteit is hoger in vergelijking met , maar de opnametijd is korter.	Circa 43 min. 43 sec.	Circa 2 uur 59 min. 3 sec.
	320 x 240 pixels, 30 beelden/sec.	Omdat de bestandsgrootte klein is, kunt u langer opnemen maar is de beeldkwaliteit wel lager.	Circa 1 uur 58 min. 19 sec.	Circa 8 uur 4 min. 30 sec.

- Volgens de testnormen van Canon.
- Het opnemen stopt automatisch zodra het clipbestand 4 GB groot is, of wanneer er ongeveer 10 minuten lang is opgenomen in of , en ongeveer 1 uur in of .
- Bij sommige geheugenkaarten kan de opname ook worden gestopt als de maximale cliplengte nog niet is bereikt. U kunt het beste SD Speed Class 6-geheugenkaarten of hoger gebruiken.



Boven en onder in het scherm verschijnen zwarte balken in of . Deze gebieden worden niet vastgelegd bij de opname.

Overige opnamefuncties

De volgende functies kunnen op dezelfde manier worden gebruikt als voor foto's. Sommige functies zijn echter wellicht niet beschikbaar of hebben geen effect, afhankelijk van de opnamemodus.

- **Nader inzoomen op het onderwerp**
Het geluid van zoombewerkingen wordt opgenomen.
- **De zelfontspanner gebruiken (p. 60)**
- **Camerabeweging vermijden met de zelfontspanner (p. 61)**
- **De witbalans aanpassen (p. 88)**
- **De kleurtoon van een foto wijzigen (My Colors) (p. 94)**
- **Opnamen maken via een tv (p. 107)**
- **Opnamen maken met AF-vergrendeling (p. 101)**
- **Het AF-hulplicht uitschakelen (p. 175)**
- **Raster weergeven (p. 176)**
- **Instellingen van de IS-modus wijzigen (p. 177)**

Bewerken

U kunt het begin en einde van opgenomen films bijsnijden.

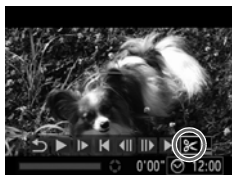

Filmbewerkingspaneel

















Bewerkingsbalk voor films





1 Selecteer ✂.

- Volg stap 1–3 op p. 33 om ✂ te selecteren en druk vervolgens op de knop .
- ▶ Het filmbewerkingspaneel en de balk met bewerkingsfuncties worden weergegeven.

2 Stel het bewerkingsbereik in.



- Druk op de knoppen ▲▼ en selecteer  of .
- Als u op de knoppen ◀▶ drukt om  te verplaatsen, verschijnt  op punten waar de film kan worden bewerkt. Als u  selecteert, kunt u het begin van de film bijsnijden vanaf . Als u  selecteert, kunt u het einde van de film bijsnijden vanaf .
- Zelfs als u  verplaatst naar een punt waar  niet wordt weergegeven, wordt alleen het gedeelte vanaf het dichtstbijzijnde  aan de linkerzijde bijgesneden wanneer  wordt geselecteerd. Alleen het gedeelte vanaf het dichtstbijzijnde  aan de rechterzijde wordt bijgesneden wanneer  wordt geselecteerd.

3 Controleer de bewerkte film.

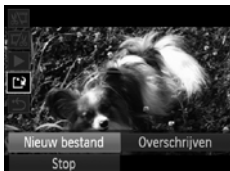
- Druk op de knoppen ▲▼ om  (afspelen) te selecteren en druk vervolgens op de knop . De bewerkte film wordt afgespeeld.
- Herhaal stap 2 als u de film nog een keer wilt bewerken.
- Als u de bewerking wilt annuleren, drukt u op ▲▼ en selecteert u . Druk eerst op de knop  en druk daarna op de knoppen ◀▶ om [OK] te selecteren. Druk vervolgens nogmaals op de knop .



4 Sla de bewerkte film op.

- Druk op de knoppen ▲▼ om [↵] te selecteren en druk vervolgens op de knop .
- Druk op de knoppen ◀▶ om [Nieuw bestand] te selecteren en druk vervolgens op de knop .
- ▶ De film wordt opgeslagen als een nieuw bestand.



- Als bij stap 4 [Overschrijven] wordt geselecteerd, wordt de niet-bewerkte film overschreven door de bewerkte film. De oorspronkelijke film wordt dan gewist.
- Als er onvoldoende ruimte over is op de geheugenkaart, kunt u alleen [Overschrijven] selecteren.
- Als de batterij halverwege het opslaan leeg raakt, zijn de bewerkte films mogelijk niet opgeslagen.
- Gebruik tijdens het bewerken van films een volledig opgeladen batterij of een voedingsadapterset (afzonderlijk verkrijgbaar) (p. 40).

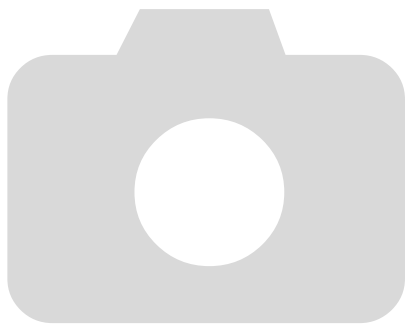

7

Diverse functies gebruiken voor afspelen en bewerken

In dit hoofdstuk worden verschillende manieren beschreven voor het afspelen en bewerken van beelden.

- Druk op de knop  om de afspeelmodus te selecteren voordat u de camera bedient.



- Beelden die zijn bewerkt op een computer, beelden waarvan de bestandsnaam is gewijzigd en beelden die met een andere camera zijn gemaakt, kunnen mogelijk niet worden afgespeeld of bewerkt.
- De bewerkingfunctie (pp. 148 – 152) kan niet worden gebruikt als er niet voldoende vrije ruimte beschikbaar is op de geheugenkaart.



Snel naar beelden zoeken

Naar beelden zoeken in de Indexweergave

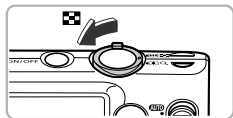
U kunt snel het beeld vinden dat u zoekt door meerdere beelden tegelijk weer te geven.



1 Duw de zoomknop naar .

- ▶ De beelden worden weergegeven in een index.
- Het aantal beelden neemt toe elke keer wanneer u de zoomknop naar  duwt.
- Het aantal beelden neemt af elke keer wanneer u de zoomknop naar  duwt.



2 Selecteer een beeld.







- Druk op de knoppen     om een beeld te selecteren.
- ▶ Er wordt een oranje kader weergegeven om het geselecteerde beeld.
- Druk op de knop  om het geselecteerde beeld afzonderlijk weer te geven.

Naar beelden zoeken door te bladeren

Als u langer dan één seconde op de knoppen   drukt, worden de beelden achter elkaar weergegeven, zodat u ze snel kunt doorzoeken. U kunt ook vooruitspringen op basis van de opnamedatum (beeld scrollen).



Selecteer een beeld.

- Als u op de camera de eenvoudige weergave instelt en langer dan één seconde op de knoppen   drukt, verschijnt het scherm dat links wordt weergegeven. Druk op de knoppen   om een beeld te selecteren.
- Druk op de knop  om terug te keren naar de enkelvoudige weergave.
- Druk tijdens het bladeren op de knoppen   om naar beelden te zoeken op basis van de opnamedatum.



Als u dit effect wilt uitschakelen, drukt u op de knop **MENU**, selecteert u [Beeld scrollen] op het tabblad en selecteert u vervolgens [Uit].

Films bekijken die zijn gemaakt met Filmsynopsis

U kunt de films die zijn gemaakt in de modus , selecteren op datum (p. 69) om deze te bekijken.



1 Kies .

- Druk eerst op de knop en vervolgens op de knoppen om te selecteren. Druk vervolgens opnieuw op de knop .

2 Selecteer een filmdatum.

- Druk op de knoppen .

3 Speel de film af.

- Druk op de knop .
- ▶ De film wordt afgespeeld.

Beelden bekijken met gefilterd afspelen

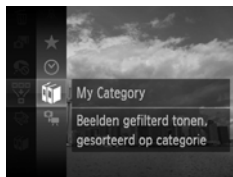

Als er veel beelden op de geheugenkaart staan, kunt u ze filteren en bekijken met een opgegeven filter. U kunt ook alle beelden tegelijk beveiligen (p. 136) of wissen (p. 140) terwijl ze worden gefilterd.



1 Selecteer .

- Druk eerst op de knop  en gebruik daarna de knoppen   om  te selecteren. Druk vervolgens nogmaals op de knop .

2 Selecteer een filter.



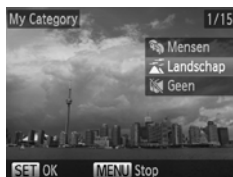

- Druk op de knoppen   om een filter te selecteren en druk vervolgens op de knop .



3 Bekijk de gefilterde beelden.

- Druk op de knoppen   om een filter voor afspelen te selecteren. Druk vervolgens op de knop  (behalve voor ).
- ▶ Gefilterd afspelen wordt gestart en er wordt een geel kader weergegeven.
- Als u op de knoppen   drukt, worden alleen de geselecteerde doelbeelden weergegeven.
- Als u bij stap 2  selecteert, wordt gefilterd afspelen geannuleerd.

Zoekfilters

 Favorieten	Geeft de beelden weer die zijn gemarkeerd als favoriet (p. 142)
 Opnamedatum	Geeft beelden weer die op een bepaalde datum zijn opgenomen.
 My Category	Geeft beelden weer uit een specifieke categorie (p. 144)
 Foto/film	Geeft foto's of films weer, of films die zijn gemaakt in de modus  .



Wat moet u doen als u geen filter kunt selecteren?

Filters zonder bijbehorende beelden kunnen niet worden geselecteerd.



Gefilterd afspelen

In gefilterd afspelen (stap 3) kunt u gefilterde beelden bekijken met 'Snel naar beelden zoeken' (p. 120) 'Diavoorstellingen bekijken' (p. 124) en 'Beelden vergroten' (p. 127). U kunt alle gefilterde beelden tegelijk verwerken met de bewerkingen in 'Beelden beveiligen' (p. 136), 'Alle beelden wissen' (p. 140) of 'Beelden selecteren voor afdrucken (DPOF)' (p. 161) als u alle gefilterde beelden selecteert.



Als u echter een andere categorie kiest (p. 144) of een beeld bewerkt en opslaat als een nieuw beeld (p. 148), wordt er een bericht weergegeven en wordt gefilterd afspelen geannuleerd.

Diavoorstellingen bekijken



Beelden die zijn opgeslagen op een geheugenkaart, kunt u automatisch afspelen. Elk beeld wordt ongeveer 3 seconden weergegeven.



1 Selecteer .

- Druk eerst op de knop  en vervolgens op de knoppen ▲▼ om  te selecteren. Druk vervolgens opnieuw op de knop .

2 Selecteer een overgangseffect.

- Druk op de knoppen ▲▼ om een effect te selecteren. Druk vervolgens op de knop .
- ▶ De diavoorstelling begint enkele seconden nadat [Laden van beeld..] verschijnt.
- In gefilterd afspelen (p. 122) worden alleen beelden afgespeeld die overeenkomen met een filter. Bij Groep afspelen (p. 128) worden alleen gegroepede beelden afgespeeld.
- U kunt de diavoorstelling onderbreken of opnieuw starten door nogmaals op de knop  te drukken.
- Druk op de knop **MENU** om de diavoorstelling te beëindigen.

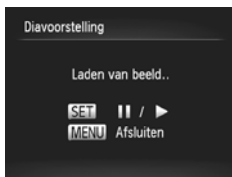



- Als u tijdens het afspelen op de knoppen ◀▶ drukt, verandert het beeld. Als u de knoppen ◀▶ ingedrukt houdt, kunt u sneller door de beelden bladeren.
- De spaarstand (p. 54) werkt niet tijdens diavoorstellingen.





Instellingen wijzigen

U kunt instellen dat de diavoorstelling wordt herhaald of u kunt overgangseffecten en de weergavetijd van diabeelden wijzigen. U kunt kiezen uit zes overgangseffecten voor het wisselen van beelden.

1 Selecteer [Diavoorstelling].

- Druk op de knop **MENU**, selecteer [Diavoorstelling] op het tabblad  en druk op de knop .

2 Selecteer een instelling.

- Druk op de knoppen   om een item te selecteren en druk vervolgens op de knoppen   om de instelling aan te passen.
- Als u [Start] selecteert en op de knop  drukt, wordt de diavoorstelling volgens uw instellingen gestart.
- Druk op de knop **MENU** om terug te keren naar het menu scherm.



U kunt [Speeltijd] niet wijzigen als [Bubbel] is geselecteerd bij [Effect].

De focus controleren

U kunt bij het opgenomen beeld het gedeelte binnen het AF-kader vergroten om de scherpstelling te controleren.



1 Druk op de knop ▼ om naar de focuscontroleweergave te gaan (p. 46).

- ▶ Er verschijnt een wit kader waar het AF-kader zich bevond toen de focus werd ingesteld.
- ▶ Een grijs kader verschijnt rond een gezicht dat tijdens de weergave wordt herkend.
- ▶ Het gebied binnen het oranje kader wordt vergroot weergegeven.



2 Schakel tussen kaders.

- Duw de zoomknop één keer naar Q.
- ▶ Het scherm links wordt weergegeven.
- Druk op de knop  om naar een ander kader te gaan wanneer er meerdere kaders worden weergegeven.

3 Wijzig het vergrotingsniveau of de locatie.

- Wijzig de grootte van de weergave met behulp van de zoomknop en gebruik de knoppen ▲▼◀▶ om de weergavepositie te wijzigen terwijl u de focus controleert.
- Druk op de knop **MENU** om terug te gaan naar stap 1.



De focuscontroleweergave is echter niet beschikbaar voor films.

Beelden vergroten

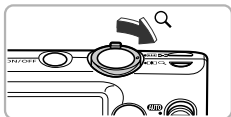

Geschatte locatie van weergegeven gebied

Duw de zoomknop .

- De schermweergave zoomt in op het beeld. Als u de zoomknop vasthoudt, wordt er verder ingezoomd tot een maximale factor van circa 10x.
- Met de knoppen     kunt u de locatie van het weergegeven gebied aanpassen.
- Duw de zoomknop naar  om uit te zoomen, of blijf de knop vasthouden om terug te keren naar de enkelvoudige weergave.
- Wanneer   op het scherm wordt weergegeven, drukt u op de knop  om over te schakelen naar . Druk op de knoppen   om tussen de ingezoomde beelden te schakelen. Druk nogmaals op de knop  om terug te keren naar de oorspronkelijke instelling.



- Druk in de vergrote weergave op de knop **MENU** om terug te keren naar de enkelvoudige weergave.
- Films kunnen niet worden vergroot.

Elk beeld in een groep bekijken

Gegroepeerde beelden die zijn gemaakt in de modus  (p. 82), kunnen ook afzonderlijk worden bekeken.



1 Selecteer een beeldgroep.

- Druk op de knoppen   om een beeld te kiezen dat  weergeeft.

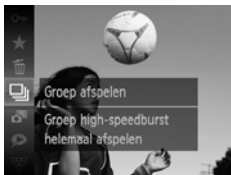







2 Kies .

- Druk eerst op de knop  en vervolgens op de knoppen   om  te selecteren. Druk vervolgens opnieuw op de knop .



3 Bekijk elk beeld in de groep.

- Als u op de knoppen   drukt, worden alleen de geselecteerde doelbeelden weergegeven.
- Druk eerst op de knop , druk op de knoppen   om  te selecteren. Druk vervolgens nogmaals op de knop  om het afspelen van de groep te annuleren.



Groep afspelen

Bij Groep afspelen (stap 3 hierboven) kunt u de functies van het menu FUNC. gebruiken, die verschijnen wanneer u drukt op de knop  en u kunt beelden zoeken (p. 120) en vergroten (p. 127). U kunt alle beelden in een groep tegelijk verwerken met de bewerkingen in 'Beelden beveiligen' (p. 136), 'Beelden wissen' (p. 140) of 'Beelden selecteren voor afdrukken (DPOF)' (p. 161) als u een set gegroepeerde beelden selecteert.

Groepering van beelden opheffen

Gegropeerde beelden die zijn gemaakt in de modus , kunnen ook afzonderlijk worden bekeken als u de groepering opheft.



1 Selecteer [Beelden groep.].

- Druk op de knop **MENU** om [Beelden groep.] op het tabblad  te selecteren.



2 Selecteer een instelling.

- Druk op de knoppen   om [Uit] te selecteren.
- Druk op de knop **MENU** om de instelling te voltooien en de beelden opnieuw afzonderlijk af te spelen.
- ▶ De groepering van de gegropeerde beelden die zijn gemaakt in de modus , wordt opgeheven zodat u de beelden afzonderlijk kunt bekijken.
- Om de beelden weer te groeperen, volgt u de bovenstaande stappen om [Aan] te selecteren.



De groepering kan niet worden opgeheven terwijl u beelden afzonderlijk afspeelt (p. 128).

Diverse beelden weergeven (Smart Shuffle)

De camera kiest vier beelden op basis van het weergegeven beeld.

Als u een van deze beelden selecteert, kiest de camera opnieuw vier beelden zodat u beelden in een onverwachte volgorde kunt afspelen.

Dit werkt het beste als u vele opnamen maakt van diverse composities.









1 Kies .

- Druk eerst op de knop  en vervolgens op de knoppen   om  te selecteren. Druk vervolgens opnieuw op de knop .
- ▶ Er verschijnen vier beelden als mogelijkheid.



2 Selecteer een beeld.

- Druk op de knoppen     om het beeld te selecteren dat u wilt weergeven.
- ▶ Het gekozen beeld verschijnt in het midden, en de volgende vier mogelijkheden verschijnen.
- Als u op de knop  drukt, verschijnt het middelste beeld op volle grootte. Druk nogmaals op de knop  om terug te keren naar de oorspronkelijke weergave.
- Druk op de knop **MENU** om terug te keren naar de enkelvoudige weergave.





- U kunt in Smart Shuffle alleen foto's afspelen die met deze camera zijn gemaakt.
-  is niet beschikbaar in de volgende situaties:
 - als de geheugenkaart minder dan 50 foto's bevat die met deze camera zijn gemaakt
 - als u beelden afspeelt die niet worden ondersteund door Smart Shuffle
 - tijdens gefilterd afspelen

Beeldovergangen wijzigen

U kunt kiezen uit drie overgangseffecten voor het wisselen van beelden in de enkelvoudige weergave.



Selecteer [Overgang].

- Druk op de knop **MENU** en selecteer [Overgang] op het tabblad . Druk vervolgens op de knoppen   om een overgangseffect te selecteren.

Beelden bekijken op een tv

Beelden bekijken op een normale tv

Met de meegeleverde stereo AV-kabel (p. 2) kunt u de camera aansluiten op een televisie om opgenomen beelden te bekijken.

1 Schakel de camera en de tv uit.

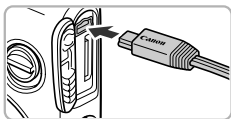

2 Sluit de camera aan op de tv.

- Open het klepje van de aansluiting en steek de stekker van de kabel volledig in de aansluiting van de camera.
- Steek de kabelstekker helemaal in de video-ingangen, zoals wordt getoond in de afbeelding.

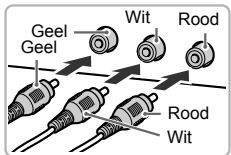

3 Zet de televisie aan en stel deze in op de ingang waarop de kabel is aangesloten.

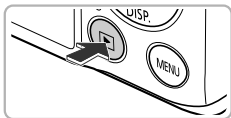

4 Schakel de camera in.

- Druk op  om de camera aan te zetten.
- ▶ Het beeld verschijnt op het tv-scherm (er wordt niets weergegeven op het scherm van de camera).
- Als u klaar bent, schakelt u de camera en de tv uit en verwijdert u de kabel.



Wat als de beelden niet goed worden weergegeven op de televisie?

Beelden worden niet correct weergegeven als de instelling van het videosysteem van de camera (NTSC/PAL) niet gelijk is aan die van de televisie. Druk op de knop **MENU** en selecteer de optie [Video Systeem] op het tabblad  om het juiste videosysteem in te stellen.

Beelden bekijken op een hdtv

Met de apart verkrijgbare HDMI-kabel HTC-100 kunt u de camera aansluiten op een hdtv om opgenomen beelden te bekijken.

1 Schakel de camera en de tv uit.

2 Sluit de camera aan op de tv.

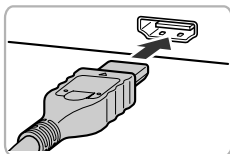
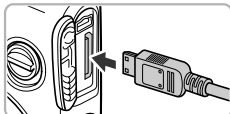

- Open het klepje van de aansluiting en steek de stekker van de kabel volledig in de aansluiting van de camera.
- Steek de kabelstekker volledig in de HDMI-ingang van de tv.

3 Geef beelden weer.

- Volg stap 3 en 4 op [p. 132](#) om de beelden weer te geven.



De bijgeleverde stereo AV- en interfacekabel en de apart verkrijgbare HDMI-kabel HTC-100 kunnen niet gelijktijdig op de camera worden aangesloten. Dit kan de werking van de camera negatief beïnvloeden.



Bedieningsgeluiden worden niet afgespeeld als de camera is aangesloten op een hdtv.

De afstandsbediening van een tv gebruiken om de camera te bedienen

Als u de camera aansluit op een met HDMI CEC compatibele tv, kunt u de afstandsbediening van de tv gebruiken om de camera te bedienen en beelden af te spelen of diavoorstellingen te bekijken.

Mogelijk moet u op sommige tv's een aantal instellingen maken. Raadpleeg de handleiding van de tv voor meer informatie.



1 Selecteer [Ctrl via HDMI].

- Druk op de knop **MENU** en selecteer [Ctrl via HDMI] op het tabblad **↑↑**. Druk vervolgens op de knoppen **◀▶** om [Aan] te selecteren.

2 Sluit de camera aan op de tv.

- Volg stap 1 en 2 op [p. 133](#) om de camera op de tv aan te sluiten.





3 Geef beelden weer.

- Schakel de tv in en druk op knop **▶** van de camera.
- ▶ Het beeld verschijnt op het tv-scherm (er wordt niets weergegeven op het scherm van de camera).

4 Gebruik de afstandsbediening van de tv.

- Druk op de knoppen **◀▶** van de afstandsbediening om een beeld te selecteren.
- Druk op de knop **OK/Selecteren** om het bedieningspaneel van de camera te bekijken. Druk op de knoppen **◀▶** om een item te selecteren en druk vervolgens opnieuw op de knop **OK/Selecteren**.

Overzicht van het bedieningspaneel van de camera weergegeven op de tv

 Terug	Het menu wordt gesloten.
 Groep afspelen	Groepen beelden die snel na elkaar zijn opgenomen, worden afgespeeld (verschijnt alleen als u gegroepeerde beelden selecteert).
 Film afspelen	Er wordt een film afgespeeld (wordt alleen weergegeven als een film is gekozen).
 Diavoorstelling	Beelden automatisch afspelen U kunt tijdens het afspelen op de knoppen ◀▶ van de afstandsbediening drukken om van beeld te veranderen.
 Index afspelen	De beelden worden weergegeven in een index.
DISP. Weergave wijzigen	De schermweergave wordt gewijzigd (p. 46).







- Als u de knoppen op de camera bedient, kunt u de camera niet langer met de afstandsbediening van de tv bedienen. Dit kan pas weer als u bent teruggekeerd naar de enkelvoudige weergave.
- Via sommige tv's kan de camera mogelijk niet correct worden bediend, zelfs niet als ze compatibel zijn met HDMI CEC.

Beelden beveiligen

U kunt belangrijke beelden beveiligen, zodat ze niet per ongeluk met de camera kunnen worden gewist (pp. 30, 140).



Beveilig het beeld.

- Druk eerst op de knop  en vervolgens op de knoppen ▲▼ om  te selecteren. Druk vervolgens opnieuw op de knop .
- ▶ [Beveiligd] verschijnt op het scherm.
- Om de beveiliging op te heffen, volgt u de bovenstaande stap om nogmaals  te selecteren. Druk vervolgens op de knop .



Als u de geheugenkaart formatteert (pp. 24, 169), worden beveiligde beelden ook gewist.



Beveiligde beelden kunnen niet worden gewist met de wisfunctie van de camera. Hef eerst de beveiligingsinstellingen op voordat u een beeld wist.

Via het menu



1 Selecteer [Beveilig].

- Druk op de knop **MENU** om [Beveilig] te selecteren op het tabblad . Druk vervolgens op de knop .

2 Selecteer een selectiemethode.

- Druk op de knoppen ▲▼ om een selectiemethode te kiezen. Druk vervolgens op de knop .
- Druk op **MENU** om de instelling te voltooien en terug te keren naar het menuscherm.

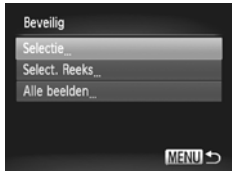





Afzonderlijke beelden selecteren

1 Kies [Selectie].

- Volg stap 2 op p. 136 om [Selecteer] te selecteren en druk vervolgens op de knop .



2 Selecteer de beelden.

- Druk op de knoppen ◀▶ om een beeld te selecteren en druk vervolgens op de knop .
- ▶  verschijnt op het scherm.
- Druk opnieuw op de knop  om de selectie van het beeld ongedaan te maken.  verdwijnt dan.
- Herhaal de hierboven beschreven procedure als u meerdere beelden wilt selecteren.

3 Beveilig het beeld.

- Als u op de knop **MENU** drukt, verschijnt een bevestigingsscherm.
- Druk op de knoppen ◀▶ om [OK] te selecteren en druk vervolgens op de knop .



Als u de opnamemodus activeert of de camera uitschakelt voordat u stap 3 hebt voltooid, worden de beelden niet beveiligd.

Reeks selecteren

1 Selecteer [Select. Reeks].

- Voer stap 2 op p. 136 uit om [Select. Reeks] te selecteren en druk vervolgens op de knop .



2 Selecteer het eerste beeld.

- Druk op de knop .



- Druk op de knoppen ◀▶ om een beeld te selecteren en druk vervolgens op de knop .



3 Selecteer het laatste beeld.

- Druk op de knop ▶, selecteer [Laatste beeld] en druk op de knop .



- Druk op de knoppen ◀▶ om een beeld te selecteren en druk vervolgens op de knop .
- U kunt geen beelden vóór het eerste beeld selecteren.



4 Beveilig de beelden.

- Druk op de knop ▼, selecteer [Beveilig] en druk op de knop .

Alle beelden selecteren

1 Selecteer [Alle beelden].

- Voer stap 2 op p. 136 uit om [Alle beelden] te selecteren en druk vervolgens op de knop .



2 Beveilig de beelden.

- Druk op de knoppen ▲▼ om [Beveilig] te selecteren. Druk vervolgens op de knop .



U kunt de beveiliging van groepen beveiligde beelden opheffen door [Beveilig. Uit] te selecteren in stap 4 als u [Select. Reeks] hebt geselecteerd, of stap 2 als u [Alle beelden] hebt geselecteerd.

Beelden wissen

U kunt beelden selecteren en deze vervolgens als groep wissen. Gewiste beelden kunnen niet worden hersteld, dus denk goed na voordat u ze wist. Beveiligde beelden (p. 136) kunt u niet wissen.

Selecteer een selectiemethode



1 Selecteer [Wissen].

- Druk op de knop **MENU**, selecteer [Wissen] op het tabblad en druk op de knop .



2 Selecteer een selectiemethode.

- Druk op de knoppen om een selectiemethode te kiezen. Druk vervolgens op de knop .
- Druk op de knop **MENU** om terug te keren naar het menu scherm.

Afzonderlijke beelden selecteren

1 Kies [Selectie].

- Voer stap 2 hierboven uit om [Selectie] te kiezen en druk vervolgens op de knop .



2 Selecteer een beeld.

- Als u stap 2 op p. 137 volgt om beelden te selecteren, verschijnt een op het scherm.
- Druk opnieuw op de knop om de selectie van het beeld ongedaan te maken. verdwijnt dan.
- Herhaal de hierboven beschreven procedure als u meerdere beelden wilt selecteren.

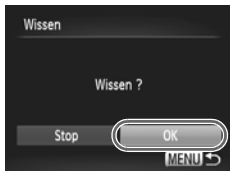

3 Wis de beelden.

- Als u op de knop **MENU** drukt, verschijnt een bevestigingsscherm.
- Druk op de knoppen ◀▶ om [OK] te selecteren en druk vervolgens op de knop .

Reeks selecteren

1 Selecteer [Select. Reeks].

- Voer stap 2 op p. 140 uit om [Select. Reeks] te selecteren en druk vervolgens op de knop .

2 Selecteer de beelden.

- Voer stap 2 en 3 op p. 138 uit om beelden te selecteren.



3 Wis de beelden.

- Druk op de knop ▼ om [Wissen] te selecteren. Druk vervolgens op de knop .

Alle beelden selecteren

1 Selecteer [Alle beelden].

- Voer stap 2 op p. 140 uit om [Alle beelden] te selecteren en druk vervolgens op de knop .

2 Wis de beelden.

- Druk op de knoppen ◀▶ om [OK] te selecteren en druk vervolgens op de knop .









Beelden markeren als favoriet

Als u beelden markeert als favoriet, kunt u heel gemakkelijk alleen deze beelden indelen in categorieën. U kunt ook alleen deze beelden uifilteren en ze vervolgens weergeven, beveiligen of wissen (p. 122).



Kies de instelling.

- Druk eerst op de knop  en vervolgens op de knoppen   om  te selecteren. Druk vervolgens opnieuw op de knop .
- ▶ [Gemarkeerd als favoriet] verschijnt op het scherm.
- Om de beveiliging op te heffen, volgt u de bovenstaande stap om  opnieuw te selecteren en drukt u vervolgens op de knop .







Via het menu



1 Selecteer [Favorieten].

- Druk op de knop **MENU** om [Favorieten] te selecteren op het tabblad . Druk vervolgens op de knop .

2 Selecteer een beeld.

- Druk op de knoppen   om een beeld te selecteren en druk vervolgens op de knop .
- ▶  verschijnt op het scherm.
- Druk nogmaals op de knop  om de markering van het beeld ongedaan te maken. Vervolgens verdwijnt .
- Herhaal de hierboven beschreven procedure als u meerdere beelden wilt selecteren.



3 Voltooi de instelling.

- Als u op de knop **MENU** drukt, verschijnt een bevestigingsscherm.
- Druk op de knoppen ◀▶ om [OK] te selecteren en druk vervolgens op de knop .



Als u overschakelt naar de opnamemodus of de camera uitschakelt voordat u stap 3 hebt voltooid, worden de beelden niet gemarkeerd als favoriet.



Als u Windows 7 of Windows Vista gebruikt en gemarkeerde beelden downloadt naar de computer, krijgen deze een markering van 3 sterren (★★★☆☆) (behalve films).

Beelden indelen in categorieën (My Category)

U kunt beelden indelen in categorieën. U kunt de beelden in een categorie weergeven in gefilterd afspelen (p. 122) en alle beelden tegelijk verwerken met behulp van de onderstaande functies.

- 'Diavoorstellingen bekijken' (p. 124), 'Beelden beveiligen' (p. 136), 'Beelden wissen' (p. 140), 'Beelden selecteren voor afdrucken (DPOF)' (p. 161)



Beelden worden tijdens de opname automatisch in categorieën ingedeeld aan de hand van de opnameomstandigheden.

: Beelden met gedetecteerde gezichten of beelden die zijn opgenomen in of .

: Beelden die worden gedetecteerd als , of in de modus **AUTO** of beelden die zijn opgenomen in of .

: Beelden die zijn opgenomen in , of .

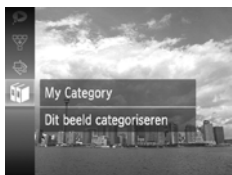

1 Selecteer .

- Druk eerst op de knop en vervolgens op de knoppen om te selecteren. Druk vervolgens opnieuw op de knop .

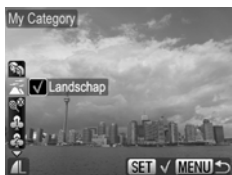

2 Selecteer een categorie.

- Druk op de knoppen om een categorie te selecteren en druk op de knop .
- ▶ verschijnt op het scherm.
- Druk opnieuw op de knop om de selectie van het beeld ongedaan te maken. verdwijnt dan.



3 Voltooi de instelling.

- Als u op de knop **MENU** drukt, verschijnt een bevestigingsscherm.
- Druk op de knoppen om [OK] te selecteren en druk vervolgens op de knop .



Als u overschakelt naar de opnamemodus of de camera uitschakelt voordat u stap 3 hebt voltooid, worden de beelden niet gemarkeerd als My Category.

Via het menu



1 Selecteer [My Category].

- Druk op de knop **MENU**, selecteer [My Category] op het tabblad en druk vervolgens op de knop .

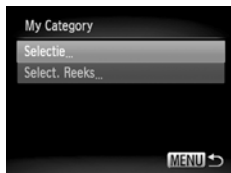

2 Selecteer een selectiemethode.

- Druk op de knoppen om een selectiemethode te kiezen. Druk vervolgens op de knop .
- Druk op de knop **MENU** om terug te keren naar het menu scherm.

Afzonderlijke beelden selecteren

1 Kies [Selectie].

- Voer stap 2 hierboven uit om [Selectie] te kiezen en druk vervolgens op de knop .



2 Selecteer een beeld.

- Druk op de knoppen om een beeld te selecteren.

3 Selecteer een categorie.

- Druk op de knoppen om een categorie te selecteren en druk op de knop .
- ▶ verschijnt op het scherm.
- Druk opnieuw op de knop om de selectie van het beeld ongedaan te maken. verdwijnt dan.
- Herhaal de hierboven beschreven procedure als u meerdere beelden wilt selecteren.



4 Voltooi de instelling.

- Als u op de knop **MENU** drukt, verschijnt een bevestigingsscherm.
- Druk op de knoppen ◀▶ om [OK] te selecteren en druk vervolgens op de knop .



Als u overschakelt naar de opnamemodus of de camera uitschakelt voordat u stap 4 hebt voltooid, worden de beelden niet gemarkeerd als My Category.

Reeks selecteren

1 Selecteer [Select. Reeks].

- Voer stap 2 op p. 145 uit om [Select. Reeks] te selecteren en druk vervolgens op de knop .

2 Selecteer de beelden.

- Voer stap 2 en 3 op p. 138 uit om beelden te selecteren.



3 Selecteer een categorie.

- Druk op de knop ▼ om een item te selecteren en druk vervolgens op de knoppen ◀▶ om een categorie te kiezen.

4 Voltooi de instelling.

- Druk op de knop ▼ om [Selecteer] te kiezen en druk vervolgens op de knop .







Als u [Niet select.] selecteert bij stap 4, kunt u de selectie van alle beelden in de categorie [Select. Reeks] opheffen.

Beelden roteren

U kunt de stand van een beeld wijzigen en opslaan.



1 Selecteer .

- Druk eerst op de knop  en vervolgens op de knoppen   om  te selecteren. Druk vervolgens opnieuw op de knop .



2 Draai het beeld.

- Druk op de knoppen   om het beeld 90° in de geselecteerde richting te draaien.
- Druk op de knop  om de instelling te voltooien.

Via het menu



1 Selecteer [Roteren].



- Druk op de knop **MENU** om [Roteren] te selecteren op het tabblad . Druk vervolgens op de knop .



2 Draai het beeld.

- Druk op de knoppen   om een beeld te selecteren.
- ▶ Elke keer dat u op de knop  drukt, wordt het beeld 90° geroteerd.
- Druk op de knop **MENU** om terug te keren naar het menu scherm.



- Films die zijn opgenomen met  of  kunnen niet worden geroteerd.
- Beelden kunnen niet worden gedraaid (p. 178) als u [Autom. draaien] op [Uit] hebt gezet.

Het formaat van beelden wijzigen

U kunt beelden omzetten naar een lagere resolutie-instelling en de gewijzigde beelden opslaan als een afzonderlijk bestand.



1 Selecteer [Veranderen].

- Druk op de knop **MENU** om [Veranderen] te selecteren op het tabblad . Druk vervolgens op de knop .

2 Selecteer een beeld.

- Druk op de knoppen om een beeld te selecteren en druk vervolgens op de knop .



3 Selecteer een beeldformaat.

- Druk op de knoppen om een optie te selecteren en druk op de knop .
- ▶ [Nieuw beeld opslaan?] verschijnt op het scherm.

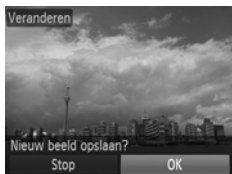

4 Sla het nieuwe beeld op.

- Druk op de knoppen om [OK] te selecteren en druk vervolgens op de knop .
- ▶ Het beeld wordt opgeslagen als een nieuw bestand.



5 Geef het nieuwe beeld weer.

- Als u op de knop **MENU** drukt, verschijnt [Nieuw beeld weergeven?] op het scherm.
- Druk op de knoppen om [Ja] te selecteren en druk vervolgens op de knop .
- ▶ Het opgeslagen beeld wordt weergegeven.



- U kunt een beeld niet opslaan in een hogere resolutie.
- Beelden die in stap 3 als **XS** zijn opgeslagen, kunnen niet worden bewerkt.
- Films kunnen niet worden bewerkt.

Trimmen

U kunt een deel van een opgeslagen beeld uitsnijden en dit opslaan als een nieuw beeldbestand.



Snijgebied

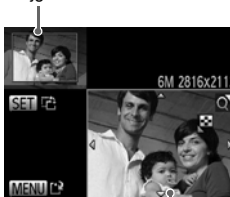

Weergave van snijgebied

Resolutie na bijsnijden



1 Selecteer [Trimmen].

- Druk op de knop **MENU** om [Trimmen] te selecteren op het tabblad . Druk vervolgens op de knop .

2 Selecteer een beeld.

- Druk op de knoppen om een beeld te selecteren en druk vervolgens op de knop .

3 Pas het snijgebied aan.

- ▶ Er verschijnt een kader rond het gedeelte van het beeld dat u wilt bijsnijden.
- ▶ Het oorspronkelijke beeld verschijnt linksboven en het bijgesneden beeld rechtsonder.
- Als u de zoomknop beweegt, kunt u de grootte van het kader wijzigen.
- Met de knoppen kunt u het kader verplaatsen.
- Met de knop wijzigt u de richting van het kader.
- Druk op de knop **MENU**.

4 Sla het beeld op als een nieuw beeld en geef het weer.

- Volg stap 4 en 5 op [p. 148](#).



- Beelden die zijn opgenomen met een resolutie van **S** ([p. 64](#)) of beelden die zijn omgezet naar **XS** ([p. 148](#)) kunnen niet worden bewerkt.
- Beelden die kunnen worden veranderd, hebben na verandering dezelfde breedte-hoogteverhouding.
- De resolutie van een bijgesneden beeld is kleiner dan dat van het oorspronkelijke beeld.
- Films kunnen niet worden bewerkt.

Effecten toepassen met de functie My Colors

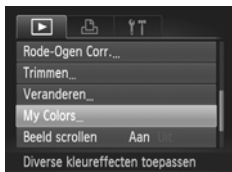

U kunt de kleur van een beeld wijzigen en het gewijzigde beeld opslaan als een nieuw beeld. Zie [p. 94](#) voor meer informatie over elk menu-item.





1 Selecteer [My Colors].

- Druk op de knop **MENU**, selecteer [My Colors] op het tabblad  en druk vervolgens op de knop .

2 Selecteer een beeld.

- Druk op de knoppen   om een beeld te selecteren en druk vervolgens op de knop .

3 Selecteer een optie.

- Druk op de knoppen   om een optie te selecteren en druk op de knop .

4 Sla het beeld op als een nieuw beeld en geef het weer.

- Volg stap 4 en 5 op [p. 148](#).



Als u de kleur van hetzelfde beeld meerdere keren wijzigt, neemt de kwaliteit geleidelijk af en krijgt u mogelijk niet de verwachte kleur.



- De kleur van de beelden die u met deze functie hebt gewijzigd, kan afwijken van die van de beelden die zijn opgenomen met de functie My Colors ([p. 94](#)).
- De instellingen van My Colors kunnen niet worden toegepast op films.

De helderheid corrigeren (i-Contrast)

De camera kan delen van een beeld, zoals gezichten of achtergronden, die te licht of te donker zijn, detecteren en deze tijdens het maken van opnamen automatisch aanpassen aan de optimale helderheid. Ook als het gehele beeld niet genoeg contrast heeft, wordt het beeld automatisch door de camera gecorrigeerd, zodat het scherper wordt. U kunt kiezen uit vier correctieniveaus, en het beeld opslaan als een nieuw bestand.

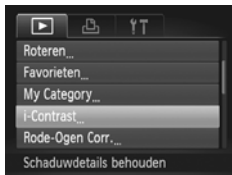

1 Selecteer [i-Contrast].

- Druk op de knop **MENU** en selecteer [i-Contrast] op het tabblad . Druk vervolgens op de knop .

2 Selecteer een beeld.

- Druk op de knoppen om een beeld te selecteren en druk vervolgens op de knop .

3 Selecteer een optie.

- Druk op de knoppen om een optie te selecteren en druk op de knop .

4 Sla het beeld op als een nieuw beeld en geef het weer.

- Volg stap 4 en 5 op [p. 148](#).



- In sommige omstandigheden kan het beeld grof lijken of is de belichting niet juist aangepast.
- Als hetzelfde beeld meerdere keren wordt aangepast, kan het grof worden.



Wat als het beeld met de optie [Auto] niet goed genoeg is gecorrigeerd?

Selecteer [Laag], [Middel] of [Hoog] en pas het beeld aan.



Films kunnen niet worden aangepast.

Het rode-ogeneffect corrigeren

U kunt rode ogen in beelden automatisch corrigeren en deze beelden opslaan als nieuwe bestanden.



1 Selecteer [Rode-Ogen Corr.].

- Druk op de knop **MENU** en selecteer [Rode-Ogen Corr.] op het tabblad . Druk vervolgens op de knop .

2 Selecteer een beeld.

- Druk op de knoppen om een beeld te selecteren.

3 Corrigeer het beeld.

- Druk op de knop .
- ▶ Het gebied met rode ogen dat door de camera wordt gedetecteerd, wordt gecorrigeerd en er wordt een kader weergegeven om het gecorrigeerde gedeelte.
- U kunt het beeld vergroten of het formaat van het beeld wijzigen met behulp van de procedures die worden beschreven in 'Beelden vergroten' (p. 127).

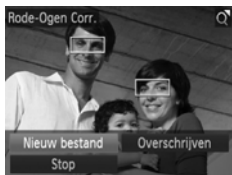

4 Sla het beeld op als een nieuw beeld en geef het weer.

- Druk op de knoppen om [Nieuw bestand] te selecteren en druk vervolgens op de knop .
- ▶ Het beeld wordt opgeslagen als een nieuw bestand.
- Volg stap 5 op p. 148.



- Sommige beelden worden mogelijk niet goed gecorrigeerd.
- Als bij stap 4 [Overschrijven] is geselecteerd, wordt het niet-gecorrigeerde beeld overschreven door de bewerkte gegevens. Het oorspronkelijke beeld wordt dan gewist.
- Beveiligde beelden kunnen niet worden overschreven.



Films kunnen niet worden aangepast.

8

Afdrukken

In dit hoofdstuk wordt beschreven hoe u beelden selecteert voor afdrukken en hoe u kunt afdrukken met een afzonderlijk verkrijgbare Canon PictBridge-compatibele printer (afzonderlijk verkrijgbaar).

Canon PictBridge-compatibele printers

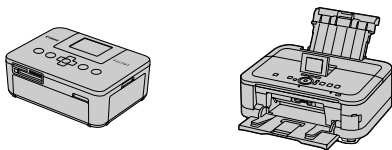

- In dit hoofdstuk gebruiken we de Canon SELPHY CP-printers in de beschrijvingen. De afgebeelde schermen en beschikbare functies kunnen verschillen per printer. Raadpleeg ook de handleiding van de printer.

Beelden afdrukken

Easy Print

U kunt de gemaakte opnamen eenvoudig afdrukken als u de camera met de meegeleverde interfacekabel aansluit op een printer die compatibel is met PictBridge (p. 2).

1 Schakel de camera en de printer uit.

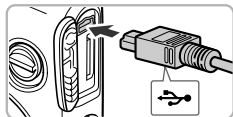

2 Sluit de camera aan op de printer.

- Open het klepje en steek de kleinste stekker stevig in de aansluiting van de camera in de aangegeven richting.
- Steek de grote kabelstekker in de printer. Raadpleeg de handleiding van de printer voor meer informatie over de aansluiting.

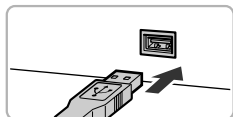



3 Schakel de printer in.

4 Schakel de camera in.

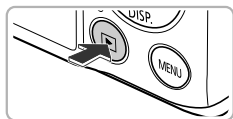
- Druk op  om de camera aan te zetten.





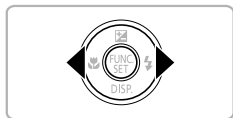

5 Selecteer een beeld.

- Druk op de knoppen   om een beeld te selecteren.



6 Selecteer .

- Druk eerst op de knop  en vervolgens op de knoppen   om  te selecteren. Druk vervolgens opnieuw op de knop .



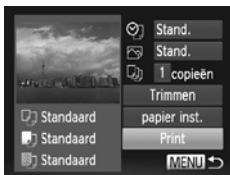

7 Druk de beelden af.

- Druk op de knoppen ▲▼ om [Print] te selecteren en druk vervolgens op de knop .
- ▶ Het afdrukken wordt gestart.
- Als u nog meer beelden wilt afdrukken, herhaalt u stap 5 en 6 nadat het afdrukken is voltooid.
- Wanneer u klaar bent met afdrukken, schakelt u de camera en de printer uit en verwijdert u de interfacekabel.



- Zie p. 41 voor Canon PictBridge-compatibele printers (afzonderlijk verkrijgbaar).
- Indexafdrukken zijn niet beschikbaar op bepaalde Canon PictBridge-compatibele printers (afzonderlijk verkrijgbaar).

Afdrukinstellingen kiezen



1 Sluit de camera aan op de printer.

- Volg stap 1 – 6 op [p. 154](#) om het links afgebeelde scherm weer te geven.

2 Selecteer een menu-optie.

- Druk op de knoppen ▲▼ om een optie te selecteren.

3 Selecteer de instellingen van de opties.

- Druk op de knoppen ◀▶ om de optie in te stellen.

👤	Standaard	Hiermee worden de printerinstellingen gebruikt.
	Datum	Hiermee wordt de datum van de opname afgedrukt.
	File No.	Hiermee wordt het bestandsnummer afgedrukt.
	Beide	Hiermee worden de datum en het bestandsnummer afgedrukt.
	Uit	—
📄	Standaard	Hiermee worden de printerinstellingen gebruikt.
	Uit	—
	Aan	Hiermee wordt opname-informatie gebruikt om de afdrukinstellingen te optimaliseren.
	R-Ogen1	Hiermee worden rode ogen gecorrigeerd.
	R-Ogen2*	Hiermee worden [NR], [Gez. 📷] en [R-Ogen1] gebruikt om het beeld te corrigeren.
	Levendig*	Het groen in bomen en het blauw in luchten en oceanen wordt levendiger.
	NR*	Hiermee wordt beeldruis verminderd.
	Vivid+NR*	Hiermee worden [Levendig] en [NR] gebruikt om het beeld te corrigeren.
Gez. 📷 *	Hiermee wordt de helderheid gecorrigeerd voor donkere gezichten, die bijvoorbeeld van achteren zijn belicht.	
📄	* copieën	Kies het gewenste aantal exemplaren.
Trimmen	—	Kies het af te drukken gebied.
Papier inst.	—	Hiermee stelt u het papierformaat en de indeling in.

* Wordt alleen weergegeven als een inkjetprinter is aangesloten.

Trimmen en afdrukken (Trimmen)

U kunt een deel van een beeld uitsnijden en dit afdrukken.



1 Selecteer [Trimmen].

- Volg stap 1 – 2 op p. 156 om [Trimmen] te selecteren en druk daarna op de knop .
- ▶ Er verschijnt een kader rond het gedeelte van het beeld dat u wilt bijsnijden.

2 Kies het snijgebied.

- Als u de zoomknop beweegt, kunt u de grootte van het kader wijzigen.
- Druk op de knoppen     om de kaderpositie aan te passen.
- Druk op de knop  om het kader te roteren.
- Druk eerst op de knop **MENU** en daarna op de knoppen   om [OK] te selecteren. Druk vervolgens op de knop .

3 Druk de beelden af.

- Volg stap 7 op p. 155 om af te drukken.



- Wellicht kunt u beelden niet bijsnijden; dit is afhankelijk van de verhouding en de grootte.
- Als u foto's met toegevoegde datums bijsnijdt, wordt de datum wellicht niet goed weergegeven.

Het papierformaat en de indeling voor de afdruk selecteren



1 Selecteer [papier inst.].

- Volg stap 1 – 2 op [p. 156](#) om [papier inst.] te selecteren, en druk daarna op de knop .

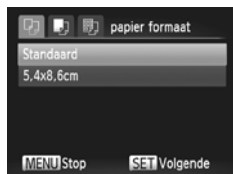

2 Kies een papierformaat.

- Druk op de knoppen ▲▼ om een optie te selecteren en druk op de knop .

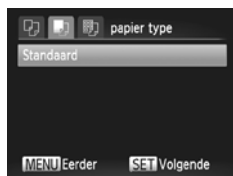

3 Kies een papiersoort.

- Druk op de knoppen ▲▼ om een optie te selecteren en druk op de knop .



4 Kies een indeling.

- Druk op de knoppen ▲▼ om een indeling te kiezen en druk daarna op de knop .
- Druk op de knoppen ◀▶ om het aantal afdrukken in te stellen wanneer u [N-plus] hebt geselecteerd.

5 Druk de beelden af.

Beschikbare indelingen

Standaardinstelling	Hiermee worden de printerinstellingen gebruikt.
Randen	Voor afdrukken met een rand.
Randloos	Voor afdrukken zonder rand.
N-plus	Bepaalt hoeveel exemplaren van een beeld op een vel papier worden afgedrukt.
ID Foto	Voor het afdrukken van ID-foto's. U kunt alleen beelden selecteren met dezelfde resolutie als de ingestelde opname-resolutie van de camera, L (Groot) en met een verhouding van 4:3.
Vaste afm.	Kies het afdrukformaat. U kunt kiezen uit 90 x 130 mm, briefkaartformaat en breed papier.

ID-foto's afdrukken

1 Kies [ID Foto].

- Volg stap 1 – 4 op p. 158 om [ID Foto] te selecteren, en druk daarna op de knop .



2 Selecteer de lengte en breedte.

- Druk op de knoppen ▲▼ om een optie te selecteren.
- Druk op de knoppen ◀▶ om de lengte te selecteren en druk vervolgens op de knop .

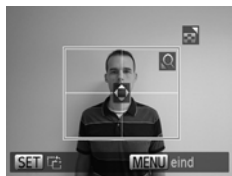

3 Kies het afdrukgebied.

- Volg stap 2 op p. 157 om het afdrukgebied te selecteren.

4 Druk de beelden af.

Films afdrukken

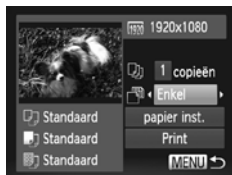

1 Sluit de camera aan op de printer.

- Volg stap 1 – 6 op p. 154 om een film te selecteren en het links afgebeelde scherm weer te geven.

2 Selecteer een afdrukmethode.

- Druk op de knoppen ▲▼ om  te selecteren en gebruik vervolgens de knoppen ◀▶ om een afdrukmethode te selecteren.

3 Druk de beelden af.

Afdrukmethoden voor films

Enkel	De momenteel getoonde scène wordt afgedrukt als een foto.
Reeks	Een reeks beelden vanaf een opgegeven scène wordt afgedrukt op één vel papier. Als [Onderschrift] is ingesteld op [Aan], kunt u tegelijk het map- en bestandsnummer en de verstreken tijd van het kader afdrukken.



- Als u tijdens het afdrukken op de knop  drukt, wordt het afdrukken geannuleerd.
- U kunt de opties [ID Foto] en [Reeks] niet selecteren op PictBridge-compatibele Canon-printers vanaf CP720/CP730 of eerdere modellen.

Beelden selecteren voor afdrucken (DPOF)

U kunt maximaal 998 beelden op een geheugenkaart selecteren om af te drukken en instellingen zoals het gewenste aantal exemplaren te specificeren, zodat deze samen kunnen worden afgedrukt (p. 165) of worden verwerkt in een fotozaak. Deze selectiemethoden voldoen aan de DPOF-normen (Digital Print Order Format).



U kunt geen films selecteren.



Beelden toevoegen aan een afdruklijst via het menu FUNC.

Direct na het maken van opnamen of tijdens het afspelen kunt u beelden toevoegen aan de afdruklijst (DPOF) in het menu FUNC.

1 Selecteer een beeld.

- Druk op de knoppen ◀▶ om een beeld te selecteren en druk vervolgens op de knop .

2 Selecteer (films zijn uitgesloten).

- Druk op de knoppen ▲▼ om  te selecteren en druk vervolgens op de knop .

3 Voeg beelden toe aan de afdruklijst.

- Druk op de knoppen ▲▼ om het aantal afdrucken te selecteren, druk vervolgens op de knoppen ◀▶ om [Toevoegen] te selecteren en druk op de knop .



Afdrukinstellingen

U kunt het afdruktype, de datum en het bestandsnummer instellen. Deze instellingen worden toegepast op alle beelden die zijn geselecteerd voor afdrucken.



1 Selecteer [Print instellingen].

- Druk op de knop **MENU** om [Print instellingen] te selecteren op het tabblad . Druk vervolgens op de knop .

2 Selecteer een instelling.

- Druk op de knoppen **▲▼** om een menu-item te selecteren en gebruik vervolgens de knoppen **◀▶** om een optie te selecteren.
- Druk op **MENU** om de instelling te voltooien en terug te keren naar het menuscherm.

Afdruktype	Standaard	Hiermee drukt u 1 foto per pagina af.
	Index	Hiermee drukt u diverse verkleinde beelden per pagina af.
	Beide	Hiermee worden zowel standaard- als indexformaten afgedrukt.
Datum	Aan	Hiermee wordt de datum van de opname afgedrukt.
	Uit	—
File No.	Aan	Hiermee wordt het bestandsnummer afgedrukt.
	Uit	—
Wis DPOF data	Aan	Alle afdrukinstellingen worden na het afdrucken verwijderd.
	Uit	—



- Sommige printers of fotozaken zijn wellicht niet in staat om alle instellingen te verwerken in de afdrucken.
- kan verschijnen bij gebruik van een geheugenkaart met afdrukinstellingen van een andere camera. Als u de instellingen wijzigt met deze camera, kunnen alle eerdere instellingen worden vervangen.
- Als [Datum] is ingesteld op [Aan] drukken sommige printers de datum tweemaal af.





- Wanneer [Index] is geselecteerd, kunnen de opties [Datum] en [File No.] niet tegelijk op [Aan] worden ingesteld.
- De datum wordt afgedrukt volgens de notatie die is ingesteld in de functie [Datum/Tijd] op het tabblad , dat u kunt selecteren nadat u op de knop MENU hebt gedrukt (p. 21).







Het aantal exemplaren selecteren



1 Selecteer [Sel. beeld & aantal].

- Druk op de knop MENU om [Sel. beeld & aantal] te selecteren op het tabblad . Druk vervolgens op de knop .

2 Selecteer een beeld.

- Druk op de knoppen   om een beeld te selecteren en druk vervolgens op de knop .
- ▶ U kunt het aantal af te drukken exemplaren instellen.
- Als u beelden selecteert in [Index], verschijnt  op het scherm. Druk opnieuw op de knop  om de selectie van het beeld ongedaan te maken.  verdwijnt dan.



3 Stel het aantal afdrucken in.

- Druk op de knoppen   om het aantal afdrucken in te stellen (maximaal 99).
- Herhaal stap 2 en 3 om meer beelden en het aantal afdrucken van elk beeld te selecteren.
- Voor indexafdrucken kunt u het aantal afdrucken niet instellen. U kunt alleen de af te drukken beelden selecteren (zoals getoond in stap 2).
- Druk op MENU om de instelling te voltooien en terug te keren naar het menuscherm.

Reeks selecteren



1 Selecteer [Select. Reeks].

- Voer stap 1 op p. 163 uit om [Select. Reeks] te selecteren en druk vervolgens op de knop .

2 Selecteer de beelden.

- Volg stap 2 – 3 op p. 138 om beelden te selecteren.

3 Kies de afdrukinstellingen.

- Druk op de knoppen ▲▼ om [Opdracht] te selecteren en druk vervolgens op de knop .

Instellen dat alle beelden één keer worden afgedrukt



1 Selecteer [Sel. alle beelden].

- Voer stap 1 op p. 163 uit om [Sel. alle beelden] te selecteren en druk vervolgens op de knop .

2 Kies de afdrukinstellingen.

- Druk op de knoppen ◀▶ om [OK] te selecteren en druk vervolgens op de knop .

Alle selecties wissen

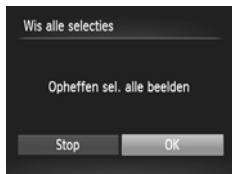

1 Selecteer [Wis alle selecties].

- Voer stap 1 op p. 163 uit en selecteer [Wis alle selecties]. Druk vervolgens op de knop .

2 Alle selecties worden gewist.

- Druk op de knoppen ◀▶ om [OK] te selecteren en druk vervolgens op de knop .



Geselecteerde beelden afdrukken (DPOF)



- Wanneer u beelden hebt toegevoegd aan de afdruklijst (pp. 161 – 164), verschijnt het links afgebeelde scherm als u de camera aansluit op een PictBridge-compatibele printer. Druk op de knoppen ▲▼ om [Print nu] te selecteren, en druk vervolgens op de knop  om de beelden die zijn toegevoegd aan de afdruklijst, eenvoudig af te drukken.
- Als u het afdrukken onderbreekt en opnieuw start, begint het afdrukken bij de volgende afdruk.

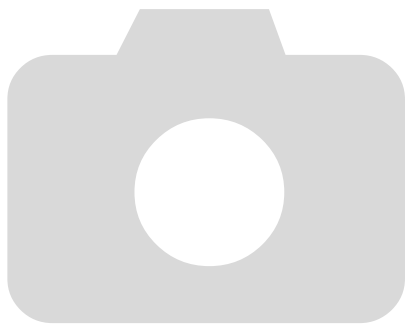

9

De camera-instellingen aanpassen

U kunt allerlei instellingen aanpassen aan uw voorkeuren. In het eerste deel van dit hoofdstuk worden enkele handige en veelgebruikte functies beschreven. Daarna wordt uitgelegd hoe u instellingen voor opnemen en afspelen aanpast aan uw wensen.



De camera-instellingen wijzigen

U kunt handige en veelgebruikte functies aanpassen via het tabblad **ƒƒ** (p. 49).

Geluiden wijzigen

U kunt alle bedieningsgeluiden van de camera wijzigen.



- Selecteer [Geluidsopties] en druk op de knop **FUNC SET**.
- Druk op de knoppen **▲▼** om een menu-item te selecteren.
- Druk op de knoppen **◀▶** om een optie te selecteren.

1	Vooringestelde geluiden (kunnen niet worden gewijzigd)
2	Vooringestelde geluiden U kunt de meegeleverde software gebruiken om de geluiden te wijzigen (p. 2).



Zelfs als u het sluitergeluid wijzigt, heeft dit geen effect in **H** (p. 82).

Hints en tips uitschakelen

Wanneer u een item selecteert in het menu **FUNC.** (p. 48) of **MENU** (p. 49), wordt er een beschrijving van de functie (hints en tips) weergegeven. U kunt deze functie uitschakelen.





- Selecteer [Hints en tips] en druk op de knoppen **◀▶** om [Uit] te selecteren.

Low Level Format geheugenkaart

Voer een Low Level Format uit als het bericht [Geheugenkaart fout] verschijnt, als de camera niet goed werkt, als u denkt dat de opname-/leessnelheid van een geheugenkaart is afgenomen, of als het opnemen van een film plotseling wordt afgebroken. Aangezien u de gewiste gegevens niet kunt herstellen, moet u uiterst voorzichtig zijn als u een geheugenkaart gaat formatteren.



1 Selecteer [Low Level Format].

- Kies [Formateren] en druk vervolgens op de knop .
- Druk op de knoppen \blacktriangle \blacktriangledown om [Low Level Format] te selecteren en druk vervolgens op de knoppen \blacktriangleleft \blacktriangleright om \checkmark weer te geven.
- Druk op de knoppen \blacktriangle \blacktriangledown \blacktriangleleft \blacktriangleright om [OK] te selecteren en druk vervolgens op de knop .



2 Start de Low Level Format.

- Druk op de knoppen \blacktriangle \blacktriangledown om [OK] te selecteren en druk vervolgens op de knop .
- ▶ De Low Level Format wordt uitgevoerd.
- ▶ Als de Low Level Format is voltooid, verschijnt op het scherm de melding [Geheugenkaart is geformatteerd].

3 Voltooi de Low Level Format.

- Druk op de knop .





- Een Low Level Format kan langer duren dan normaal formatteren (p. 24), omdat alle opgenomen gegevens worden gewist.
- U kunt een Low Level Format van een geheugenkaart stoppen door [Stop] te selecteren. Als u stopt met de Low Level Format, zijn de gegevens gewist maar kunt u de geheugenkaart zonder problemen blijven gebruiken.

Het opstartscherm wijzigen

U kunt het opstartscherm wijzigen dat verschijnt wanneer u de camera inschakelt.







- Selecteer [opstart scherm] en druk op de knop .
- Druk op de knoppen   om een optie te selecteren.

<input type="checkbox"/>	Geen opstartbeeld
1	Voorinstelde beelden (kunnen niet worden gewijzigd)
2	Voorinstelde beelden U kunt vastgelegde beelden instellen en de meegeleverde software gebruiken om de beelden te wijzigen.

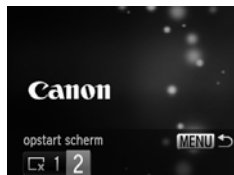





Opgeslagen beelden vastleggen als opstartscherm

Als u op de knop  drukt en de camera in de afspeelmodus zet, kunt u een beeld vastleggen.



- Selecteer [opstart scherm] en druk op de knop .
- Druk op de knoppen   om [2] te selecteren en druk vervolgens op de knop .



- Druk op de knoppen   om een beeld te selecteren en druk vervolgens op de knop .
- Druk op de knoppen   om [OK] te selecteren en druk vervolgens op  om de registratie te voltooien.



Een eventueel eerder geregistreerd opstartbeeld wordt overschreven als u een nieuw opstartbeeld registreert.



Leg het opstartbeeld of -geluid vast met de bijgeleverde software

U kunt de speciale bedieningsgeluiden en opstartbeelden in de meegeleverde software toewijzen aan de camera. Raadpleeg de *Softwarehandleiding* voor gedetailleerde informatie.

De bestandsnummering wijzigen

Uw opnamen krijgen automatisch opeenvolgende bestandsnummers toegewezen van 0001 t/m 9999 en worden opgeslagen in mappen met maximaal 2.000 opnamen. U kunt de toewijzing van de bestandsnummers wijzigen.



- Selecteer [Bestandnr.] en druk op de knoppen ◀▶ om een optie te selecteren.

Continu	Ook als u opnamen maakt met een nieuwe geheugenkaart, krijgen de bestanden steeds een oplopend nummer totdat u een opname maakt en opslaat met het nummer 9999.
Auto reset	Als u een nieuwe geheugenkaart gebruikt of een nieuwe map maakt, begint de bestandsnummering weer bij 0001.



- Als u een geheugenkaart gebruikt die al opnamen bevat, kunnen de nieuwe bestanden zowel bij de instelling [Continu] als [Auto reset] een opvolgend nummer krijgen volgens de bestaande nummering. Als u opnieuw met bestandsnummer 0001 wilt beginnen, formateert u de geheugenkaart vóór gebruik (p. 24).
- Raadpleeg de *Softwarehandleiding* voor informatie over mapstructuren of afbeeldingstypen.

Mappen maken volgens opnamedatum

Beelden worden opgeslagen in mappen die elke maand worden gemaakt. U kunt echter ook mappen maken volgens de opnamedatum.



- Selecteer [Maak folder] en druk vervolgens op de knoppen ◀▶ om [Dagelijks] te selecteren.
- Beelden worden opgeslagen in mappen die op elke opnamedatum worden gemaakt.

De tijd wijzigen voor de optie Lens intrekken

Om veiligheidsredenen wordt de lens ingetrokken na ongeveer 1 minuut nadat u op de knop [▶] hebt gedrukt in een opnamemodus (p. 29). Als u wilt dat de lens meteen wordt ingetrokken wanneer u op de knop [▶] drukt, zet u de tijdsduur voor het intrekken op [0 sec.].



- Selecteer [Lens intrekken] en druk op de knoppen ◀▶ om [0 sec.] te selecteren.

De spaarstandfunctie uitschakelen

U kunt de spaarstandfunctie (p. 54) instellen op [Uit]. De instelling [Aan] wordt aanbevolen om de batterij te sparen.

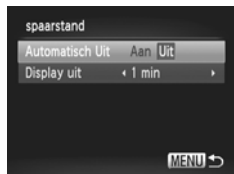

- Selecteer [spaarstand] en druk op de knop .
- Druk op de knoppen ▲▼ om [Automatisch Uit] te selecteren. Druk vervolgens op de knoppen ◀▶ om [Uit] te selecteren.
- Als u de spaarstandfunctie op [Uit] zet, moet u eraan denken de camera na gebruik uit te schakelen.

Spaarstand van het scherm instellen

U kunt bepalen hoe lang het duurt voordat het scherm automatisch wordt uitgeschakeld (p. 54). Dit werkt ook als [Automatisch Uit] is ingesteld op [Uit].





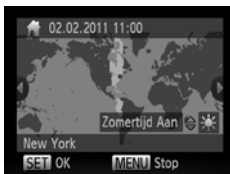

- Selecteer [spaarstand] en druk op de knop .
- Druk op de knoppen ▲▼ om [Display uit] te selecteren. Gebruik vervolgens de knoppen ◀▶ om een tijd te selecteren.
- Het is raadzaam een tijd onder [1 min] te selecteren om de batterij te sparen.

De wereldklok gebruiken

Als u in het buitenland bent, kunt u beelden opnemen met de lokale datum en tijd door eenvoudigweg de tijdzone-instelling te wijzigen. Als u de tijdzones van uw bestemming van tevoren registreert, hoeft u de datum- en tijdinstellingen in het buitenland niet meer aan te passen.



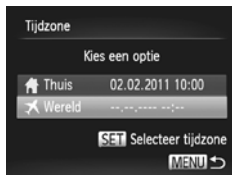

1 Stel de thuishijdzone in.

- Selecteer [Tijdzone] en druk op de knop .
- Als u dit voor het eerst instelt, controleert u eerst of het links afgebeelde scherm verschijnt en drukt u vervolgens op de knop .
- Druk op de knoppen ◀▶ om de tijdzone voor thuis te selecteren.
- Als u de zomertijd wilt instellen (normale tijd plus 1 uur), gebruikt u de knoppen ▲▼ om  te selecteren.
- Druk op de knop .



2 Stel de wereldtijdzone in.

- Druk op de knoppen ▲▼ om [✈ Wereld] te selecteren en druk vervolgens op de knop .
- Druk op de knoppen ◀▶ om de wereldtijdzone te selecteren.
- U kunt de zomertijd op dezelfde manier instellen als bij stap 1.
- Druk op de knop .

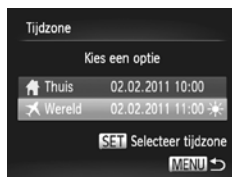

3 Selecteer de wereldtijdzone.

- Druk op de knoppen ▲▼ om [✈ Wereld] te selecteren en druk vervolgens op de knop **MENU**.
- ▶ ✈ verschijnt op het opnamescherm (p. 188).



Als u in de instelling ✈ de datum of tijd wijzigt (p. 21), worden de datum en tijd voor de optie [🏠 Thuis] automatisch gewijzigd.

Instellingen voor opnamefuncties wijzigen

Als u de modusschakelaar instelt op  en de modus op **P**, kunt u de instellingen op het tabblad  wijzigen (p. 49).





Voordat u in een andere modus dan **P** een opname wilt maken met een functie die in deze sectie wordt uitgelegd, moet u controleren of de functie in die modus beschikbaar is (pp. 198 – 199).

Het AF-hulplicht uitschakelen

Het licht gaat automatisch branden voor ondersteuning bij scherpstellen in omstandigheden met weinig licht als u de ontspanknop half indrukt. U kunt dit licht uitzetten.







- Selecteer [AF-hulplicht] en druk op de knoppen   om [Uit] te selecteren.

De functie Rode-ogenreductie uitzetten

Het licht voor rode-ogenreductie brandt om het effect van rode ogen te verminderen dat optreedt wanneer u opnamen maakt met de flitser in een donkere omgeving. U kunt deze functie uitschakelen.



- Selecteer [Flits Instellingen] en druk op de knop .
- Druk op de knoppen   om [Lamp Aan] te selecteren en druk vervolgens op de knoppen   om [Uit] te selecteren.

De weergaveduur van het beeld meteen na de opname wijzigen

U kunt instellen hoe lang de beelden meteen na het maken van de opname worden weergegeven.



- Selecteer [Bekijken] en druk op de knoppen ◀▶ om een optie te selecteren.

2–10 sec.	Geeft de beelden de ingestelde tijd lang weer.
Vastzetten	Het beeld wordt weergegeven totdat u de ontspanknop half indrukt.
Uit	De beelden worden niet weergegeven.

De wijze waarop het beeld wordt weergegeven meteen na de opname wijzigen

U kunt de wijze waarop het beeld wordt weergegeven meteen na de opname wijzigen.



- Selecteer [Terugkijken] en druk op de knoppen ◀▶ om een optie te selecteren.

Uit	Geeft alleen het beeld weer.
Details	Uitgebreide informatieweergave (p. 190).
Focus check	Het gebied binnen het AF-kader wordt vergroot weergegeven, zodat u de focus kunt controleren. De procedure is hetzelfde als in 'De focus controleren' (p. 126).

Raster weergeven

U kunt tijdens opnamen een raster weergeven op het scherm met verticale en horizontale rasterlijnen.



- Selecteer [Raster] en druk op de knoppen ◀▶ om [Aan] te selecteren.



De rasterlijnen worden niet opgeslagen bij de opname.

Instellingen van de IS-modus wijzigen



- Selecteer [IS modus] en druk op de knoppen ◀▶ om een optie te selecteren.

Continu	Beeldstabilisatie staat altijd aan. U kunt het resultaat meteen controleren op het scherm, waardoor u gemakkelijk de compositie of de focus kunt controleren en bijstellen. Bij het opnemen van films worden tevens sterke camerabewegingen verminderd, bijvoorbeeld als u loopt (Dynamische modus).
Opname*	Beeldstabilisatie is alleen actief op het moment van de opname.
Pan*	Beeldstabilisatie compenseert alleen op- en neerwaartse camerabewegingen. Deze optie wordt aanbevolen voor het maken van opnamen van voorwerpen die horizontaal bewegen.
Uit	–

* De instelling wordt gewijzigd in [Continu] als u films opneemt.





- Als de camerabeweging te groot is, plaatst u de camera op een statief. Stel de IS-modus ook in op [Uit] als u opnamen maakt met de camera op een statief.
- Houd bij de optie [Pan] de camera horizontaal als u opnamen maakt. Beeldstabilisatie werkt niet als u de camera verticaal houdt.

Instellingen voor afspeelfuncties wijzigen

U kunt de instellingen op het tabblad  aanpassen door op de knop  te drukken (p. 49).

Het beeld selecteren waarmee het afspelen begint





- Selecteer [Ga verder] en druk op de knoppen   om een optie te selecteren.

Laatst gez	De weergave wordt hervat met de laatst bekeken opname.
Laatste f.	De weergave wordt hervat met de laatst gemaakte opname.

De functie Automatisch draaien uitschakelen

Als u beelden afspeelt op de camera, worden beelden die in verticale richting zijn opgenomen automatisch gedraaid en verticaal weergegeven. U kunt deze functie uitschakelen.



- Selecteer [Autom. draaien] en druk op de knoppen   om [Uit] te selecteren.



- Beelden kunnen niet worden gedraaid (p. 147) als u [Autom. draaien] op [Uit] hebt gezet. Gedraaide beelden verschijnen dan ook in hun oorspronkelijke richting.
- In Smart Shuffle (p. 130) worden beelden die verticaal zijn opgenomen ook verticaal weergegeven, ook als [Autom. draaien] is ingesteld op [Uit], terwijl gedraaide beelden in de gedraaide richting worden weergegeven.

Nuttige informatie

In dit hoofdstuk wordt beschreven hoe u de voedingsadapterset en Eye-Fi-kaart (beide afzonderlijk verkrijgbaar) kunt gebruiken.

Daarnaast bevat het hoofdstuk tips voor het oplossen van problemen en een lijst met functies en items die op het scherm verschijnen.

Aansluiten op het lichtnet

Als u de voedingsadapterset ACK-DC60 (afzonderlijk verkrijgbaar) gebruikt, kunt u de camera gebruiken zonder dat u zich zorgen hoeft te maken over de lading in de batterij.

1 Schakel de camera uit.

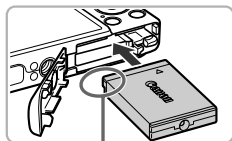

Aansluitpunten

2 Plaats de koppeling.

- Volg stap 2 op p. 18 om het klepje te openen, en plaats de koppeling op de afgebeelde wijze tot deze vastklikt.
- Volg stap 5 op p. 19 om het klepje te sluiten.

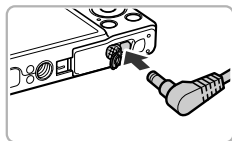

3 Sluit het snoer aan op de koppeling.

- Open het klepje en steek de stekker helemaal in de koppeling.

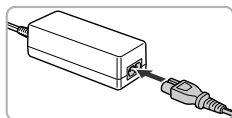

4 Sluit het netsnoer aan.

- Sluit het netsnoer aan op de compacte voedingsadapter en steek vervolgens het andere uiteinde in een stopcontact.
- Schakel de camera in als u deze wilt gebruiken.
- Wanneer u de camera niet meer gebruikt, schakelt u de camera uit en haalt u het netsnoer uit het stopcontact.



Haal de stekker of het netsnoer niet los als de camera nog is ingeschakeld. Hierdoor kunnen beelden worden gewist of kan de camera beschadigd raken.



U kunt ook de voedingsadapterset ACK-DC10 (afzonderlijk verkrijgbaar) gebruiken.

Een Eye-Fi-kaart gebruiken

Voordat u een Eye-Fi-kaart gebruikt, moet u controleren of het gebruik van de Eye-Fi-kaart is toegestaan in het desbetreffende land of gebied (p. 18).

Als u een Eye-Fi-kaart die klaar is voor gebruik in de camera plaatst, kunt u uw beelden automatisch draadloos overdragen naar een computer of uploaden naar een webservice.

Beeldoverdracht is een functie van de Eye-Fi-kaart. Voor meer informatie over het instellen en gebruiken van de kaart en problemen bij de overdracht van beelden, raadpleegt u de handleiding van de Eye-Fi-kaart of neemt u contact op met de fabrikant.



Houd rekening met het volgende als u een Eye-Fi-kaart gebruikt.



- Ook als u [Eye-Fi trans.] instelt op [Uit] (p. 182), kan de Eye-Fi-kaart nog steeds radiogolven uitzenden. Zorg dat u de Eye-Fi-kaart uit de camera haalt voordat u locaties betreedt waar het onbevoegd uitzenden van radiogolven verboden is, zoals ziekenhuizen en vliegtuigen.
- Als u problemen hebt met de overdracht van beelden, controleert u de instellingen van de kaart of de computer. Raadpleeg de handleiding van de kaart voor meer informatie.
- Afhankelijk van de verbindingstatus van het draadloze netwerk kan het even duren voordat de beelden worden overgedragen. Ook kan de beeldoverdracht worden onderbroken.
- Als gevolg van de overdrachtfunctie kan de Eye-Fi-kaart heet worden.
- Het batterijverbruik ligt hoger dan bij normaal gebruik.
- De werking van de camera is trager dan bij normaal gebruik. Dit kunt u oplossen door [Eye-Fi trans.] op [Uit] te zetten.

Als u een Eye-Fi-kaart in de camera plaatst, kunt u de verbindingstatus controleren in het opnamescherm (informatieweergave) en het afspeelscherm (korte informatieweergave).

(Grijs)	Niet verbonden
(Knippert wit)	Er wordt verbinding gemaakt
(Wit)	Stand-by voor overdracht
(Bewegend)	Bezig met overdracht
	Onderbroken
	Fout bij ophalen van Eye-Fi-kaartinfo (Zet de camera uit en weer aan. Als het probleem blijft, is er wellicht een probleem met de kaart.)

verschijnt in de overgedragen beelden.





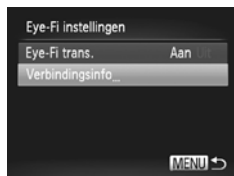

- De spaarstand werkt niet tijdens de overdracht van beelden (p. 54).
- Als u  kiest, wordt de Eye-Fi verbinding verbroken. Als u een andere opnamemodus kiest of de afspeelmodus opent, wordt de Eye-Fi verbinding weer geopend. Films die zijn gemaakt met de functie , kunnen dan echter opnieuw worden overgedragen.

Verbindingsgegevens controleren

U kunt het toegangspunt SSID of de verbindingstatus van de Eye-Fi-kaart controleren.



Selecteer [Verbindingsinfo].



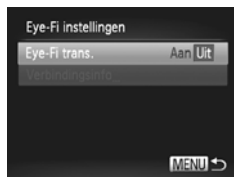

- Druk op de knop **MENU** en selecteer [Eye-Fi instellingen] op het tabblad . Druk vervolgens op de knop .
- Druk op de knoppen   om [Verbindingsinfo] te selecteren. Druk vervolgens op de knop .
- ▶ Het verbindinginfoscherm verschijnt.

Eye-Fi-overdracht uitschakelen

U kunt via de kaart Eye-Fi-overdracht uitschakelen.



Selecteer [Uit] in [Eye-Fi trans.].

- Druk op de knop **MENU** en selecteer [Eye-Fi instellingen] op het tabblad . Druk vervolgens op de knop .
- Druk op de knoppen   om [Eye-Fi trans.] te selecteren. Druk vervolgens op de knoppen   om [Uit] te selecteren.



Wat als [Eye-Fi instellingen] niet verschijnt?

[Eye-Fi instellingen] verschijnt alleen als er een Eye-Fi-kaart in de camera is geplaatst.



Als de Eye-Fi-kaart een schuifje voor schrijfbeveiliging heeft, kunt u de verbindingstatus van de kaart niet controleren en kunt u [Eye-Fi trans.] niet instellen op [Uit] als het schuifje is ingesteld op vergrendeld.

Problemen oplossen

Controleer eerst het volgende als u denkt dat er een probleem is met de camera. Als u met de onderstaande tips uw probleem niet kunt verhelpen, neemt u contact op met de helpdesk van Canon Klantenservice die wordt vermeld op de adreslijst die bij het product wordt geleverd.

Voeding

Er gebeurt niets als u op de ON/OFF-knop drukt.

- Controleer of de batterij van het juiste type is en niet leeg is (p. 15).
- Controleer of de batterij goed is geplaatst (p. 19).
- Controleer of het klepje van de geheugenkaart/batterijhouder goed is gesloten (p. 19).
- Als de batterijpolen vuil zijn, nemen de prestaties van de batterij af. Reinig de polen met een wattenstaafje en plaats de batterij enige malen opnieuw.

De batterij is snel leeg.

- Bij lage temperaturen nemen de prestaties van batterijen af. Maak de batterij warm, bijvoorbeeld door deze in uw zak te houden met het kapje op de batterijpolen.

De lens wordt niet ingetrokken.

- Open het klepje van de geheugenkaart/batterijhouder niet als de camera aanstaat. Sluit het klepje van de geheugenkaart/batterijhouder en schakel vervolgens de camera in en weer uit (p. 19).

Weergave op televisie

Het beeld is vervormd of wordt niet weergegeven op de televisie (p. 132).

Opnamen maken

Er kunnen geen opnamen worden gemaakt.

- Druk in de afspeelmodus (p. 23) de ontspanknop half in (p. 25).

De weergave op het scherm is niet goed in donkere omstandigheden (p. 47).

De weergave op het scherm is niet goed tijdens het maken van opnamen.

Houd er rekening mee dat de volgende situaties niet op foto's worden vastgelegd, maar wel in films worden opgenomen.

- Als u opnamen maakt bij TL- of LED-verlichting kan het scherm flikkeren en kan een horizontale balk verschijnen.

Een knipperende ⚡ verschijnt op het scherm en de opname kan niet worden gemaakt, ook al wordt de ontspanknop helemaal ingedrukt (p. 28).

⚡ verschijnt wanneer de ontspanknop half wordt ingedrukt (p. 56).

- Stel [IS modus] in op [Continu] (p. 177).
- Stel de flitser in op ⚡ (p. 87).
- Verhoog de ISO-waarde (p. 90).
- Plaats de camera op een statief. Stel daarnaast de [IS modus] in op [Uit] als u opnamen maakt met een statief (p. 177).

Het beeld is wazig.

- Druk de ontspanknop half in om scherp te stellen op het onderwerp en druk de knop daarna volledig in om een opname te maken (p. 25).
- Maak een opname op de juiste scherpstelafstand van het onderwerp (p. 204).
- Stel [AF-hulplicht] in op [Aan] (p. 175).
- Controleer of functies die u niet wilt gebruiken (macro, enzovoort), niet zijn ingesteld.

- Maak opnamen met de focusvergrendeling of AF-vergrendeling (pp. 98, 101).

Ook als u de ontspanknop half indrukt, verschijnt het AF-kader niet en stelt de camera niet scherp.

- Als u richt op contrasterende lichte en donkere gebieden van het onderwerp en de ontspanknop half indrukt, of als u de ontspanknop meerdere malen half indrukt, verschijnt het AF-kader en stelt de camera scherp.

Het onderwerp is te donker.

- Stel de flitser in op  (p. 87).
- Pas de helderheid aan met belichtingscompensatie (p. 87).
- Pas het beeld aan met i-Contrast (pp. 91, 151).
- Gebruik spotmeting of AE-vergrendeling om opnamen te maken (pp. 103, 104).

Het onderwerp is te licht (overbelicht).

- Stel de flitser in op  (p. 56).
- Pas de helderheid aan met belichtingscompensatie (p. 87).
- Gebruik spotmeting of AE-vergrendeling om opnamen te maken (pp. 103, 104).
- Verminder de belichting van het onderwerp.

Het beeld is donker hoewel de flitser is gebruikt (p. 28).

- Maak de opname met de juiste afstand voor het gebruik van de flitser (p. 87).
- Verhoog de ISO-waarde (p. 90).

De opname die is gemaakt met de flitser, is te licht (overbelicht).

- Maak de opname met de juiste afstand voor het gebruik van de flitser (p. 87).
- Stel de flitser in op  (p. 56).

Er verschijnen witte stippen in het beeld als ik een opname maak met de flitser.

- Het licht van de flitser wordt weerspiegeld door stofdeeltjes of andere voorwerpen in de lucht.

Het beeld is onzuiver of korrelig.

- Maak opnamen met een lagere ISO-waarde (p. 90).
- Afhankelijk van de opnamemodus kan het beeld onzuiver of korrelig lijken als u opnamen maakt met een hoge ISO-waarde (pp. 67, 68).

Ogen worden rood weergegeven (p. 106).

- Stel [Lamp Aan] in op [Aan] (p. 175). Als u opnamen maakt met de flitser, gaat de lamp (aan de voorkant van de camera) aan (p. 44) en gedurende ongeveer 1 seconde, terwijl de camera rode ogen tegengaat, is het niet mogelijk opnamen te maken. Deze functie is doeltreffender als het onderwerp direct naar de lamp kijkt. U krijgt nog betere resultaten als u de verlichting binnenshuis verbetert of dichter bij het onderwerp gaat staan.
- Corrigeer beelden met rode-ogencorrectie (p. 152).

Het schrijven van opnamen naar een geheugenkaart verloopt traag of het maken van continu-opnamen gaat langzamer.

- Voer een Low Level Format uit van de geheugenkaart in de camera (p. 169).

Kan geen instellingen kiezen voor opnamefuncties of het menu FUNC.

- Welke opties u kunt instellen, is afhankelijk van de opnamemodus. Raadpleeg 'Beschikbare functies per opnamemodus' en 'Opnamemenu' (pp. 192 – 199).

Films opnemen

De juiste opnametijd wordt niet weergegeven of stopt.

- Formateer de geheugenkaart in de camera of gebruik een geheugenkaart die kan opnemen met hoge snelheden. Ook als de opnametijd niet correct wordt weergegeven, heeft de opgenomen film de lengte die in werkelijkheid werd opgenomen (pp. 24, 32).

! verschijnt op het scherm en de opname wordt automatisch beëindigd.

De camera heeft onvoldoende intern geheugen. Probeer een van de volgende oplossingen:

- Voer een Low Level Format uit van de geheugenkaart in de camera (p. 169).
- Wijzig de instelling voor de beeldkwaliteit (p. 114).
- Gebruik een geheugenkaart die kan opnemen met hoge snelheden (p. 114).

Het onderwerp lijkt vervormd.

- Het onderwerp lijkt vervormd als het tijdens het opnemen snel langs de camera beweegt.

Afspelen

Er kunnen geen beelden of films worden afgespeeld.

- Als de bestandsnaam of mapstructuur is gewijzigd op een computer, kunt u beelden of films mogelijk niet afspelen. Raadpleeg de *Softwarehandleiding* voor informatie over mapstructuren of bestandsnamen.





Het afspelen stopt of het geluid valt weg.

- Gebruik een geheugenkaart waarop een Low Level Format is uitgevoerd met deze camera (p. 169).
- Als u een film kopieert naar een geheugenkaart met een lage leessnelheid, kan het afspelen tijdelijk worden onderbroken.
- Afhankelijk van de mogelijkheden van de computer, kunnen er beelden wegvallen of kan het geluid wegvallen bij het afspelen van films.

Computer

Kan geen beelden overdragen naar een computer.

Het probleem kan mogelijk worden opgelost door de overdrachtsnelheid te verlagen wanneer de camera met een kabel is aangesloten op een computer.

- Druk op de knop  om de afspeelmodus te activeren. Houd de knop **MENU** ingedrukt en druk vervolgens tegelijkertijd op de knoppen  en . Druk in het scherm dat wordt weergegeven op de knoppen  om [B] te selecteren. Druk vervolgens op de knop .

Eye-Fi-kaart

Kan geen beelden overdragen (p. 181).

Lijst met berichten die op het scherm verschijnen

Als er foutmeldingen verschijnen op het scherm, kunt u een van de volgende oplossingen proberen.

Geen geheugenkaart

- De geheugenkaart is niet in de juiste richting geplaatst. Plaats de geheugenkaart in de juiste richting (p. 19).

Geheugenkaart op slot

- Het schuifje voor schrijfbeveiliging van de SD-, SDHC- of SDXC-geheugenkaart of Eye-Fi-kaart is ingesteld op 'LOCK'. Ontgrendel het schuifje voor schrijfbeveiliging (p. 18).

Kan niet opnemen

- U probeert een opname te maken zonder geheugenkaart. Plaats de geheugenkaart in de juiste richting om opnamen te maken (p. 19).

Geheugenkaart fout (p. 169)

- Als dit bericht ook verschijnt als er een geformatteerde geheugenkaart in de juiste richting is geïnstalleerd, neemt u contact op met een helpdesk van Canon Klantenservice (p. 19).

Te weinig kaartruimte

- Er is onvoldoende ruimte vrij op de geheugenkaart om opnamen te maken (pp. 26, 31, 55, 85, 109) of beelden te bewerken (pp. 148 – 152). Wis de beelden (pp. 30, 140) om ruimte te maken voor nieuwe beelden of plaats een lege geheugenkaart (p. 18).

Vervang \ Verwissel accu (p. 18)

Geen beeld.

- Er zijn op de geheugenkaart geen beelden vastgelegd die kunnen worden weergegeven.

Beveiligd! (p. 136)

Onbekend beeld./Incompatible JPEG/Beeld te groot./Kan geen AVI/RAW afspelen

- Niet-ondersteunde beelden of beelden met beschadigde gegevens kunnen niet worden weergegeven.
- Beelden die zijn bewerkt op een computer, beelden waarvan de bestandsnaam is gewijzigd of beelden die met een andere camera zijn gemaakt, kunnen mogelijk niet worden weergegeven.

Kan niet vergroten!/Kan dit niet afspelen in Smart Shuffle/Kan niet roteren/Kan beeld niet wijzigen/Kan beeld niet registreren/Kan Niet Wijzigen/Kan niet aan Cat. toekennen/ Niet selecteerbaar beeld.

- Het is niet mogelijk incompatibele beelden te vergroten (p. 127), af te spelen in Smart Shuffle (p. 130), te markeren als favoriet (p. 142), te roteren (p. 147), te bewerken (pp. 148 – 152), toe te wijzen aan het opstartscherm (p. 170), te categoriseren (p. 144) of toe te voegen aan een afdrুকlijst (p. 161).
- Gegroepeerde beelden kunnen niet worden verwerkt (p. 82).
- Beelden die zijn bewerkt op een computer, beelden waarvan de bestandsnaam is gewijzigd of beelden die met een andere camera zijn gemaakt, kunnen mogelijk niet worden vergroot, afgespeeld in Smart Shuffle, gemarkeerd als favoriet, geroteerd, bewerkt, toegewezen aan het opstartscherm, gecategoriseerd of toegevoegd aan een afdrুকlijst.
- Films kunnen niet worden vergroot (p. 127), afgespeeld in Smart Shuffle (p. 130), bewerkt (pp. 148 – 152), toegevoegd aan een afdrুকlijst (p. 161) of toegewezen aan het opstartscherm (p. 170).

Ongeldig selectiebereik

- Bij het selecteren van de selectiereeks (pp. 138, 141, 146, 164) hebt u geprobeerd een beginbeeld te selecteren dat na het laatste beeld kwam, of u hebt geprobeerd een laatste beeld te selecteren dat vóór het eerste beeld kwam.

Selectielimiet bereikt

- U hebt in de afdrুকinstellingen meer dan 998 beelden geselecteerd. Selecteer minder dan 998 beelden (p. 163).
- Afdrুকinstellingen konden niet correct worden opgeslagen. Verminder het aantal geselecteerde beelden en probeer het opnieuw (p. 163).
- U hebt 501 of meer beelden geselecteerd bij Beveilig (p. 136), Wissen (p. 140), Favorieten (p. 142), My Category (p. 144) of Print instellingen (p. 162).

Communicatie fout

- Er konden geen beelden naar de computer worden overgedragen of worden afgedrukt vanwege het grote aantal beelden (ongeveer 1000) dat is opgeslagen op de geheugenkaart. Gebruik een USB-kaartlezer om de beelden te downloaden. Plaats de geheugenkaart in de kaartsleuf van de printer om af te drukken.

Fout in benaming.

- De map of het beeld kan niet worden gemaakt omdat er al een beeld bestaat met dezelfde bestandsnaam als de map, of omdat het maximale aantal bestanden is bereikt. Wijzig in het menu  de optie [Bestandnr.] in [Auto reset] (p. 171) of formatteer de geheugenkaart (p. 24).

Lens fout

- Deze fout kan optreden als u de lens vasthoudt terwijl deze in beweging is of als u de camera gebruikt in een omgeving met veel stof of zand in de lucht.
- Als dit foutbericht zich blijft voordoen, neemt u contact op met een helpdesk van Canon Klantenservice omdat er mogelijk een probleem is met de lens.

Camerafout gedetecteerd (Foutnummer)

- Als direct na het maken van een foto een foutcode verschijnt, is het beeld mogelijk niet vastgelegd. Controleer het beeld in de afspeelmodus.
- Als dit foutbericht weer verschijnt, noteert u het foutnummer (Exx) en neemt u contact op met een helpdesk van Canon Klantenservice omdat er mogelijk een probleem is met de camera.

bestandsfout

- Foto's van andere camera's of beelden die zijn gewijzigd met behulp van computersoftware, kunnen wellicht niet worden afgedrukt.

Print fout

- Controleer de instellingen van het papierformaat. Als dit bericht verschijnt terwijl de instellingen correct zijn, zet u de printer uit en weer aan en maakt u de instellingen opnieuw.

Absorptiekussen inkt vol

- Neem contact op met een helpdesk van Canon Klantenservice voor een vervangend inkt-absorptiekussen.

Opname (informatieweergave)

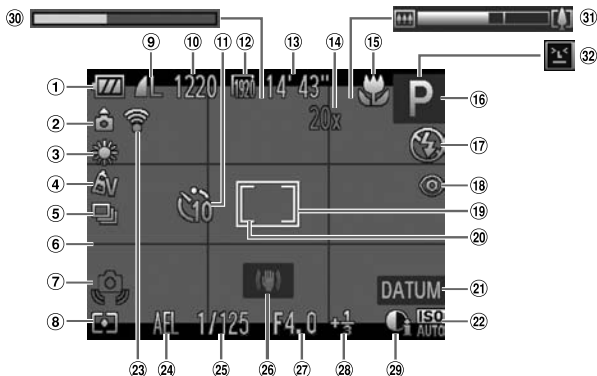

- | | | |
|---|---|--|
| ① Batterij-oplaadlampje (p. 15) | ⑫ Beeldkwaliteit (films) (p. 114) | ⑳ Datum stempel (p. 59) |
| ② Camerastand* | ⑬ Resterende tijd (p. 114) | ㉑ ISO-waarde (p. 90) |
| ③ Witbalans (p. 88) | ⑭ Digitale zoom (p. 57) / Digitale Tele-converter (p. 58) | ㉒ Eye-Fi verbindingstatus (p. 181) |
| ④ My Colors (p. 94) | ⑮ Scherpstelbereik (p. 96), AF lock (p. 101) | ㉓ AE-vergrendeling (p. 104), FE-vergrendeling (p. 104) |
| ⑤ Transportmodus (p. 93) | ⑯ Opnamemodus (p. 192), Compositiepictogram (p. 189) | ㉔ Sluittijd |
| ⑥ Raster (p. 176) | ⑰ Flitsermodus (pp. 56, 87, 105) | ㉕ Beeldstabilisatie (p. 177) / Tijdzone (p. 173) |
| ⑦ Waarschuwing: camera beweegt (p. 28) | ⑱ Rode-ogencorrectie (p. 106) | ㉖ Diafragma-waarde |
| ⑧ Meetmethode (p. 103) | ㉒ AF-kader (p. 97) | ㉗ Belichtingscompensatie (p. 87) |
| ⑨ Compressie (Beeldkwaliteit) (p. 63) / Resolutie (pp. 63, 114) | ㉓ Spotmetingpuntkader (p. 103) | ㉘ i-Contrast (p. 91) |
| ⑩ Aantal opnamen (p. 64) | | ㉙ Opnametijd Super slow-motion film (p. 112) |
| ⑪ Zelfontspanner (pp. 60, 61) | | ㉚ Zoombalk (p. 27) |
| | | ㉛ Knipperdetectie (p. 107) |

* : Standaard, : Verticale stand

Tijdens de opname wordt de camerapositie gedetecteerd (verticaal of horizontaal) en worden de instellingen aangepast voor een optimale opname. Ook tijdens het afspelen wordt de camerastand gedetecteerd, zodat de camera vanuit elke stand de beelden automatisch kan roteren voor de juiste weergave.

Wanneer de camera recht omhoog of recht omlaag is gericht, werkt deze functie mogelijk niet naar behoren.

Compositiepictogrammen

In de modus **AUTO** geeft de camera automatisch een pictogram weer voor de vastgestelde compositie. Vervolgens wordt automatisch de focus ingesteld en worden de optimale instellingen geselecteerd voor de helderheid en kleur voor het onderwerp.

Achtergrond \ Onderwerp	Mensen			Niet-menselijke onderwerpen			Achtergrondkleur pictogram
		In beweging	Met veel schaduw in het gezicht		In beweging	Van dichtbij	
Helder							Grijs
	Tegenlicht			—			
Inclusief blauwe lichten							Lichtblauw
	Tegenlicht			—			
Zonsondergangen	—				—		Oranje
Spotlight							Donkerblauw
Donker							
	Met een statief	*	—		*	—	





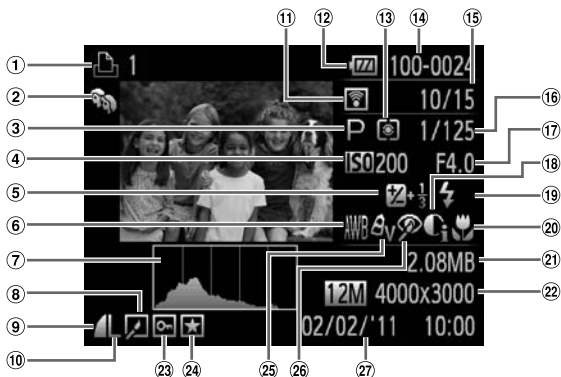







* Verschijnt als de compositie donker is en de camera op een statief is geplaatst.

Afspelen (uitgebreide informatieweergave)



- | | | |
|---|--|--|
| ① Films (p. 33), Snel na elkaar (p. 82), Afdruklijst (p. 161) | ⑩ Pixels opnemen (pp. 63, 114), MOV (Films) | ⑱ i-Contrast (pp. 91, 151) |
| ② My Category (p. 144) | ⑪ Eye-Fi-overdracht voltooid (p. 181) | ⑲ Flitser (p. 87) |
| ③ Opnamemodus (p. 192) | ⑫ Batterij-oplaadlampje (p. 15) | ⑳ Scherpstelbereik (p. 96) |
| ④ ISO-waarde (p. 90), Afspeelsnelheid (Films) (p. 111) | ⑬ Meetmethode (p. 103) | ㉑ Bestandsgrootte (pp. 64, 114) |
| ⑤ Belichtingscompensatie (p. 87) | ⑭ Mapnummer – bestandsnummer (p. 171) | ㉒ Foto's: Resolutie (p. 63) Films: Filmlengte (p. 114) |
| ⑥ Witbalans (p. 88) | ⑮ Nummer van weergegeven beeld / totaal aantal beelden | ㉓ Beveilig (p. 136) |
| ⑦ Histogram (p. 47) | ⑯ Sluירתijd (Foto's), Beeldkwaliteit / Aantal beelden (Films) (p. 114) | ㉔ Favorieten (p. 142) |
| ⑧ Groep afspelen (p. 128), Beeld bewerken (pp. 148 – 152) | ⑰ Diafragmawaarde | ㉕ My Colors (pp. 94, 150) |
| ⑨ Compressie (beeldkwaliteit) (p. 63) | | ㉖ Rode-ogencorrectie (p. 152) |
| | | ㉗ Opnamedatum en -tijd (p. 21) |

Overzicht van het filmbedieningspaneel in 'Films bekijken' (p. 33)















	Afsluiten
	Afspelen
	Afspelen in slow motion (U kunt de snelheid aanpassen met de knoppen ◀▶. Geluid wordt niet afgespeeld.)
	Achteruit springen* (gaat door met achteruit springen als u de knop  ingedrukt houdt.)
	Vorig beeld (terugspoelen als u de knop  ingedrukt houdt)
	Volgend beeld (vooruitspoelen als u de knop  ingedrukt houdt)
	Vooruit springen* (gaat door met vooruit springen als u de knop  ingedrukt houdt.)
	Bewerken (p. 116)
	Wordt weergegeven als de camera is aangesloten op een PictBridge-printer (p. 154).















* Het beeld verschijnt ongeveer 4 sec. voor of na het huidige beeld.





















Tijdens het afspelen van de film kunt u vooruit of achteruit springen door op de knoppen ◀▶ te drukken.

Beschikbare functies per opnamemodus

Functie		Opnamemodi								
		AUTO	P				  			
Belichtingscompensatie (p. 87)		—	○	○	○	○	○	○	○	○
AE-vergrendeling/FE-vergrendeling*1 (p. 104)		—	○	○	—	—	—	—	—	—
Scherpstelbereik (p. 96)		○	○	○	○	○	○	○	○	○
		—	○	○	○	—	—	—	—	—
		—	○	○	○	—	—	—	—	—
Flitser (pp. 56, 87, 105)		○	○	○	○	○	○	○	○	○
		—	○	○	○	○	○	○	○	○
		*2	○	○	—	—	—	—	—	—
		○	○	○	○	○	○	○	○	○
AF lock (p. 101)		—	○	○	—	—	—	—	—	—
Schermweergave (p. 46)	Geen informatieweergave	○	○	○	○	○	—	—	—	—
	Informatieweergave	○	○	○	○	○	○	○	○	○



















Menu FUNC.										
Meetmethode (p. 103)		○	○	○	○	○	○	○	○	○
		—	○	○	—	—	—	—	—	—
		—	○	○	—	—	—	—	—	—
My Colors (p. 94)		○	○	○	○	○	○	○	○	○
		—	○	○	—	—	○	○	○	○
		—	○	○	—	—	○	○	○	○
		—	○	○	—	—	○	○	○	○
		—	○	○	—	—	○	○	○	○
		—	○	○	—	—	○	○	○	○
		—	○	○	—	—	○	○	○	○
		—	○	○	—	—	○	○	○	○
		—	○	○	—	—	○	○	○	○
		—	○	○	—	—	○	○	○	○
		—	○	○	—	—	○	○	○	○
		—	○	○	—	—	○	○	○	○

																		
																		
○	—	○	○	○	○	○	○	○	○	—	—	○	○	○	○	—	○	—
—	—	—	—	—	—	—	—	—	—	—	—	—	—	—	—	—	—	—
○	○	○	○	○	○	○	○	○	○	○	○	○	○	○	○	○	○	○
○	○	○	○	○	○	○	○	○	○	○	○	○	○	○	○	○	○	○
○	○	○	○	○	○	○	○	○	○	○	○	○	○	○	○	○	○	○
—	—	—	○	○	○	○	○	○	○	○	○	○	○	○	○	—	—	—
—	—	—	—	○	○	○	○	○	○	○	○	○	○	○	○	○	○	—
—	—	—	—	—	—	—	—	—	—	—	—	—	—	—	*3	○	—	
○	○	○	○	○	○	○	○	○	○	○	○	○	○	○	○	○	○	—
—	—	—	—	—	—	—	—	—	—	—	—	—	—	—	○	—	—	
○	○	○	○	—	—	—	—	○	○	—	○	○	○	○	○	—	○	
○	○	○	○	○	○	○	○	○	○	○	○	○	○	○	○	○	○	○

Menu FUNC.																		
○	○	○	○	○	○	○	○	○	○	○	○	○	○	○	○	○	○	○
—	—	—	—	—	—	—	—	—	—	—	—	—	—	—	—	—	—	—
—	—	—	—	—	—	—	—	—	—	—	—	—	—	—	—	—	—	—
○	○	○	○	○	○	○	○	○	○	○	○	○	○	○	○	○	○	○
—	—	—	—	—	—	—	—	—	—	—	—	—	—	—	○	○	—	—
—	—	—	—	—	—	—	—	—	—	—	—	—	—	—	○	○	—	—
—	—	—	—	—	—	—	—	—	—	—	—	—	—	—	○	○	—	—
—	—	—	—	—	—	—	—	—	—	—	—	—	—	—	○	○	—	—
—	—	—	—	—	—	—	—	—	—	—	—	—	—	—	○	○	—	—
—	—	—	—	—	—	—	—	—	—	—	—	—	—	—	○	○	—	—
—	—	—	—	—	—	—	—	—	—	—	—	—	—	—	○	○	—	—
—	—	—	—	—	—	—	—	—	—	—	—	—	—	—	○	○	—	—
—	—	—	—	—	—	—	—	—	—	—	—	—	—	—	○	○	—	—
—	—	—	—	—	—	—	—	—	—	—	—	—	—	—	○	○	—	—
—	—	—	—	—	—	—	—	—	—	—	—	—	—	—	○	○	—	—

○ Kan worden geselecteerd of wordt automatisch ingesteld. — Kan niet worden geselecteerd.

Beschikbare functies per opnamemodus









Functie	Opnamemodi								
	AUTO	P							
Menu FUNC.									
Witbalans (p. 88)	AWB	○	○	○	○	○	○	○	○
		—	○	○	—	—	○	○	○
		—	○	○	—	—	○	○	○
		—	○	○	—	—	○	○	○
		—	○	○	—	—	○	○	○
		—	○	○	—	—	○	○	○
Witbalanscorrectie onderwater (p. 89)		—	○	○	—	—	○	○	○
ISO-waarde (p. 90)	ISO AUTO	○	○	○	○	○	○	○	○
	ISO 100	—	○	○	—	—	—	—	—
	ISO 200	—	○	○	—	—	—	—	—
	ISO 400	—	○	○	—	—	—	—	—
	ISO 800	—	○	○	—	—	—	—	—
	ISO 1600	—	○	○	—	—	—	—	—
	ISO 3200	—	○	○	—	—	—	—	—
Zelfontspanner (pp. 60, 61)		○	○	○	○	○	○	○	○
		○	○	○	○	○	—	—	—
		○	○	○	○	○	—	—	—
		○	○	○	○	○	—	—	—
Instellingen zelfontspanner (p. 61)	Vertraging* ⁷	○	○	○	○	○	—	—	—
	Foto's* ⁸	○	○	—	○	○	—	—	—
Transportmodus (p. 93)		○	○	○	○	○	○	○	○
		—	○	—	○	○	—	—	—
Verhouding(Foto's) (p. 92)	16:9 3:2 4:3 1:1	○	○	—	○	○	○	○	○
Resolutie (p. 63)	L	○	○	○	○	○	○	○	○
	M1	○	○	○	○	○	○	○	○
	M2	○	○	○	○	○	○	○	○
	M	—	—	—	—	—	—	—	—
	S	○	○	○	○	○	○	○	○

Menu FUNC.																	
○	○	○	○	○	○	○	○	○	○	○	○	○	○	○	○	○	○
○	○	—	○	—	—	—	—	—	—	—	—	—	—	—	○	○	—
○	○	—	○	—	—	—	—	—	—	—	—	—	—	—	○	○	—
○	○	—	○	—	—	—	—	—	—	—	—	—	—	—	○	○	—
○	○	—	○	—	—	—	—	—	—	—	—	—	—	—	○	○	—
○	○	—	○	—	—	—	—	—	—	—	—	—	—	—	○	○	—
○	○	—	○	—	—	—	—	—	—	—	—	○	—	—	○	○	—
—	—	—	—	—	—	—	—	—	—	—	—	○	—	—	—	—	—
○	○	○	○	○	○	○	○	○	○	○	○	○	○	○	○	○	○
—	—	—	—	—	—	—	—	—	—	—	—	—	—	—	—	—	—
—	—	—	—	—	—	—	—	—	—	—	—	—	—	—	—	—	—
—	—	—	—	—	—	—	—	—	—	—	—	—	—	—	—	—	—
—	—	—	—	—	—	—	—	—	—	—	—	—	—	—	—	—	—
—	—	—	—	—	—	—	—	—	—	—	—	—	—	—	—	—	—
○	○	○	○	○	○	○	○	○	○	○	○	○	○	○	○	○	○
—	—	○	○	○	○	○	○	○	○	○	○	○	○	○	○	○	○
—	—	○	○	○	○	○	○	○	○	○	○	○	○	○	○	○	○
—	—	○	○	○	○	○	○	○	○	○	○	○	○	○	○	○	○
—	—	○	○	○	○	○	○	○	○	○	○	○	○	○	○	○	○
—	—	○	○	○	○	○	○	○	○	○	○	○	○	○	○	○	○
○	○	—	○	○	○	○	○	○	○	○	○	○	○	○	—	—	—
—	—	—	—	—	*g	—	○	○	○	○	○	○	○	○	○	—	—
—	—	○	—	○	○	○	○	○	○	○	○	○	○	○	○	○	○
—	—	—	—	—	—	—	—	○	○	○	○	○	○	○	○	○	○
—	—	—	—	—	—	—	—	○	○	○	○	○	○	○	○	○	○
○	○	—	○	—	—	—	—	—	—	—	—	—	—	—	—	—	—
—	—	—	—	—	—	—	○	○	○	○	○	○	○	○	○	○	○

○ Kan worden geselecteerd of wordt automatisch ingesteld. — Kan niet worden geselecteerd.

Beschikbare functies per opnamemodus

Functie	Opnamemodi							
	AUTO	P						

Menu FUNC.									
Compressieverhouding (p. 63)		○	○	○	○	○	○	○	○
		○	○	○	○	○	○	○	○
Beeldkwaliteit (films) (pp. 112, 114)	 180	○	○	○	○	○	○	○	○
	 120	○	○	○	○	○	○	○	○
	 60	○	○	○	○	○	○	○	○
	 30	○	○	○	○	○	○	○	○
	 15	—	—	—	—	—	—	—	—
	 8	—	—	—	—	—	—	—	—



*1 FE-vergrendeling niet beschikbaar indien ingesteld op .

*2 Kan niet worden geselecteerd, maar gaat naargelang de omstandigheden naar .

*3 Kan niet worden geselecteerd, maar gaat naar  als de flitser afgaat.

*4 Witbalans kan niet worden geselecteerd.

*5 U kunt contrast, scherpte, kleurverzadiging, rood, groen, blauw en huidtint instellen in 5 niveaus.

*6 Niet beschikbaar in  en .

*7 Kan niet worden ingesteld op 0 seconden in modi waarin het aantal beelden niet kan worden ingesteld.

*8 Ingesteld op 1 beeld in modi waarin het aantal beelden niet kan worden ingesteld.

*9 Alleen 4:3 en 16:9 zijn beschikbaar.









Menu FUNC.

○	○	○	○	○	○	○	○	○	○	○	○	○	○	○	○	○	○
○	○	○	○	○	○	○	○	○	○	○	○	○	○	○	○	○	○
○	○	○	○	○	—	○	○	○	○	○	○	○	○	○	○	○	—
○	○	○	○	○	○	○	○	○	○	○	○	○	○	○	○	○	—
○	○	○	○	○	○	○	○	○	○	○	○	○	○	○	○	○	—
○	○	○	○	○	—	○	○	○	○	○	○	○	○	○	○	○	—
—	—	—	—	—	—	—	—	—	—	—	—	—	—	—	—	—	○
—	—	—	—	—	—	—	—	—	—	—	—	—	—	—	—	—	○

○ Kan worden geselecteerd of wordt automatisch ingesteld. — Kan niet worden geselecteerd.

Menu's

Opnamemenu

Functie		Opnamemodi									
		AUTO	P								
AF-kader (p. 97)	Gezichts-AiAF*1	○	○	○	○	○	○	○	○	○	○
	AF Tracking	*2	○	—	○	○	—	—	—	—	—
	Centrum	—	○	○	○	○	—	—	—	—	—
AF kader afm.*3 (p. 98)	Normaal	—	○	○	○	○	—	—	—	—	—
	Klein	—	○	○	○	○	—	—	—	—	—
Digitale Zoom (p. 57)	Standaard	○	○	○	○	○	○	○	○	○	○
	Uit	○	○	○	○	○	○	○	○	○	○
	1.5x	○	○	○	○	○	○	○	○	○	○
	2.0x	○	○	○	○	○	○	○	○	○	○
AF-Punt Zoom (p. 100)	Aan	○	○	—	○	—	○	○	○	○	○
	Uit	○	○	○	○	○	○	○	○	○	○
Servo AF (p. 102)	Aan	—	○	—	○	○	—	—	—	—	—
	Uit*4	○	○	○	○	○	—	○	○	○	○
AF-hulplicht (p. 175)	Aan	○	○	○	○	○	○	○	○	○	○
	Uit	○	○	○	○	○	—	○	○	○	○
Flits Instellingen (pp. 106, 176)	Rode-Ogen	Aan	○	○	○	○	○	○	○	○	○
		Uit	○	○	○	○	○	○	○	○	○
	Lamp Aan	Aan	○	○	○	○	○	○	○	○	○
		Uit	○	○	○	○	○	○	○	○	○
i-Contrast (p. 91)	Uit	—	○	○	○	○	○	○	○	○	○
	Automatisch	○	○	○	—	—	—	—	—	—	—
Bekijken (p. 176)	Uit	○	○	○	○	○	○	○	○	○	○
	2 sec.	○	○	○	○	○	○	○	○	○	○
	3–10 sec.	○	○	○	○	○	○	○	○	○	○
	Vastzetten	○	○	○	○	○	○	○	○	○	○
terugkijken (p. 176)	Uit	○	○	○	○	○	○	○	○	○	○
	Details	○	○	○	○	○	○	○	○	○	○
	Focus check	○	○	○	○	○	○	○	○	○	○
Knipperdetectie (p. 107)	Aan	○	○	○	○	○	○	○	○	○	○
	Uit	○	○	○	○	○	○	○	○	○	○
Raster (p. 176)	Aan	○	○	○	○	○	○	○	○	○	○
	Uit	○	○	○	○	○	○	○	○	○	○
IS modus (p. 177)	Continu	○	○	○	○	○	○	○	○	○	○
	Opname	—	○	○	○	○	○	○	○	○	○
	Pan	—	○	○	○	○	○	○	○	○	○
	Uit	—	○	○	○	○	○	○	○	○	○
Datum stempel (p. 59)	Uit	○	○	○	○	○	○	○	○	○	○
	Datum	○	○	○	○	○	○	○	○	○	○
	Datum & Tijd	○	○	○	○	○	○	○	○	○	○

*1 De werking verschilt afhankelijk van de opnamemodus, wanneer er geen gezichten worden gedetecteerd.

*2 Alleen beschikbaar door te drukken op de knop  (p. 29). *3 Beschikbaar wanneer het AF-kader is ingesteld op [Centrum].

Menu Instellen

Item	Beschrijving	Zie pagina
mute	Aan/Uit*	p. 50
Volume	Alle bedieningsgeluiden instellen (5 niveaus).	p. 51
Geluidsopties	De geluiden instellen voor elke camerabewerking.	p. 168
Hints en tips	Aan*/Uit	p. 168
LCD Helderheid	De helderheid van het scherm aanpassen (5 niveaus)	p. 52
opstart scherm	Een beeld toevoegen als opstartbeeld.	p. 170
Formateren	Een geheugenkaart formatteren waarbij alle gegevens worden verwijderd.	pp. 24, 169
Bestandsnummering	Continu*/Auto reset	p. 171
Maak folder	Maandelijks*/Dagelijks	p. 172
Lens intrekken	1 min./0 sec.	p. 172
Spaarstand	Automatisch Uit: Aan*/Uit Display uit: 10, 20 of 30 sec./1*, 2 of 3 min	pp. 54, 172, 173
Tijdzone	Thuis*/Wereld	p. 173
Datum/Tijd	Datum- en tijdinstellingen	p. 22
Video Systeem	NTSC/PAL	p. 132
Ctrl via HDMI	Inschakelen/Uitschakelen*	p. 134
Eye-Fi instellingen	Eye-Fi verbindinginstellingen (verschijnt alleen als een Eye-Fi-kaart is geplaatst)	p. 181
Taal	Weergavetaal selecteren.	p. 23
Reset alle	Standaardinstellingen van camera herstellen.	p. 53

* Standaardinstelling

Menu Afspelen

Item	Beschrijving	Zie pagina
Diavoorstelling	Beelden automatisch afspelen	p. 124
Wissen	Beelden wissen (Selectie, Select. reeks, Alle beelden).	p. 140
Beveilig	Beelden beveiligen (Selectie, Select. reeks, Alle beelden).	p. 136
Roteren	Beelden draaien.	p. 147
Favorieten	Beelden markeren als favoriet of de markering opheffen.	p. 142
My Category	Beelden indelen in categorieën (Selectie, Select. reeks).	p. 144
i-Contrast	Donkere delen en contrast van foto's corrigeren.	p. 151
Rode-Ogen Corr.	Rode ogen in foto's corrigeren.	p. 152
Trimmen	Delen van foto's bijsnijden.	p. 149
Veranderen	Grootte van foto's veranderen en deze opslaan.	p. 148
My Colors	Kleuren in foto's aanpassen.	p. 150
Beeld scrollen	Aan*/Uit	p. 120
Beelden groep.	Aan*/Uit	p. 129
Autom. draaien	Aan*/Uit	p. 178
Ga verder	Laatst gez*/Laatste f.	p. 178
Overgang	Fade*/Bladeren/Schuiven/Uit	p. 131

* Standaardinstelling

Menu Print

Item	Beschrijving	Zie pagina
Print	Afdrukscherm weergeven (indien aangesloten op een printer).	—
Sel. beeld & aantal	Afzonderlijke beelden selecteren die u wilt afdrukken.	p. 163
Select. Reeks	Eerste en laatste beeld selecteren van een reeks die u wilt afdrukken.	p. 164
Sel. alle beelden	Alle beelden selecteren voor afdrukken.	p. 164
Wis alle selecties	Alle instellingen voor afdrukken annuleren.	p. 164
Afdrukinstellingen	Hiermee stelt u de afdrukstijl in.	p. 162

Afspelmodus Menu FUNC.

Item	Beschrijving	Zie pagina
Roteren	De weergegeven beelden draaien.	p. 147
Print instellingen	Instellingen voor het afdrukken van het weergegeven beeld ([Print]) selecteren of uitschakelen. Verschijnt als de camera is aangesloten op de printer.	p. 162
Beveilig	Het weergegeven beeld beveiligen of de beveiliging opheffen.	p. 136
Favorieten	Weergegeven beelden markeren als favoriet, of de markering opheffen.	p. 142
Wissen	Het weergegeven beeld wissen.	p. 140
Groep afspelen	Beelden die snel na elkaar zijn gemaakt, één voor één afspelen.	p. 128
Film afspelen	De film afspelen.	p. 33
Filmsynopsis afspelen	Films afspelen die in de modus Filmsynopsis zijn gemaakt.	p. 121
Smart Shuffle	Smart Shuffle starten.	p. 130
Gefilterd afspelen	Filter voor weergegeven beeld activeren/annuleren.	p. 122
Diavoorstelling	Beelden automatisch afspelen	p. 124
My Category	Beelden indelen in categorieën.	p. 144

Vorzorgsmaatregelen

- Deze camera is een apparaat met zeer geavanceerde elektronica. Laat de camera niet vallen en stel deze niet bloot aan schokken of stoten.
- Plaats de camera nooit in de nabijheid van magneten, motoren of andere apparaten die sterke elektromagnetische velden genereren. Blootstelling aan sterke magnetische velden kan leiden tot defecten of beschadigde beeldgegevens.
- Als er waterdruppels of vuil vastzitten op de camera of het scherm, wrijft u dit af met een droge zachte doek of een brillendoekje. Niet wrijven of hard drukken.
- Gebruik nooit reinigingsmiddelen die organische oplosmiddelen bevatten om de camera of het scherm schoon te maken.
- Gebruik een lensblazer om stof en vuil te verwijderen van de lens. Als er vuil blijft zitten, neemt u contact op met een helpdesk van Canon Klantenservice. Raadpleeg hiervoor het Canon garantiesysteemboekje.
- Als u de camera snel van een koude omgeving overbrengt naar een warme omgeving, kan er condensatie ontstaan aan de binnen- en buitenkant van de camera. U kunt condensatie voorkomen door de camera in een luchtdichte, hersluitbare plastic tas te plaatsen en zo geleidelijk aan de temperatuursveranderingen te laten wennen voordat u de camera uit de tas haalt.
- Als er condensatie is ontstaan op of in de camera, moet u meteen stoppen met het gebruik omdat u anders de camera kunt beschadigen. Verwijder de batterij en de geheugenkaart en wacht tot het vocht volledig is verdampt voordat u de camera weer in gebruik neemt.

Specificaties

Beeldsensor	
Effectieve pixels in camera	Ongeveer 12,1 miljoen pixels
Lens	
Brandpuntafstand	5x zoom: 4.3 (G) – 21.5 (T) mm (equivalent aan 35 mm: 24 (G) – 120 (T) mm)
Scherpstelbereik	3 cm – oneindig (G), 90 cm – oneindig (T) • Macro 3 – 50 cm (G)
Beeldstabilisatiesysteem	Type lensverschuiving
Beeldprocessor	DIGIC 4
LCD-monitor	
Type	TFT-kleurenmonitor (breedbeeld)
Formaat	6,7 cm (2,7 inch)
Effectieve pixels	Ongeveer 230.000 pixels
Verhouding	4:3
Functies	Aanpassing helderheid (5 niveaus), Quick-bright LCD
Focus-	
controlesysteem	Autofocus: Per beeld (continu in automatische modus), Servo AF/Servo AE
AF Frame	Gezichts-AiAf, AF Tracking, Centrum
Meetsysteem	Deelmeting, Centrummeting, Spot
Belichtingscompensatie (Foto's) /	
Belichting (Films)	±2 stops met stappen van 1/3
ISO-waarde (standaarduitvoergevoeligheid, aanbevolen belichtingsindex)	Auto, ISO 100/200/400/800/1600/3200 (in de P-modus)
Witbalans	Auto, Dag Licht, Bewolkt, Lamplicht, TL licht, TL licht H, Custom
Sluiterijd	1 – 1/2000 sec. 15 – 1/2000 sec. (volledig sluitertijd bereik)
Diafragma	
Type	Rond (wordt samen met ND filter gebruikt)
f/nummer	f/2.7 – f/8.0 (G), f/5.9 – f/17 (T)
Flitser	
Modi	Auto, Aan, Slow sync, Uit
Bereik	50 cm – 3,5 m (G), 90 cm – 2,0 m (T)

Opnamemodi	Auto*1, P, Filmsynopsis, Portret, Kinderen & dieren, Smart Shutter*2, Snel na elkaar, Beste beeld selectie, Nachtsceen handm, Donkere omgeving, Fisheye-effect, Miniatureffect, Speels effect, Monochroom, Extra levendig, Poster-effect, Kleur Accent, Kleur wissel, Strand, Onderwater, Flora, Sneeuw, Lange sluiters, Sticht Hulp, Super slow-motion film • Druk op de filmknop om films op te nemen. *1 Smart Auto is ook beschikbaar voor films *2 Glimlach, Knipoogdetectie, Gezicht-zelfontspanner
Digitale Zoom	Foto's/films: Ongeveer 4,0x (tot ongeveer 20x in combinatie met de optische zoomfunctie) Veiligheidszoom, Digitale Tele-converter
Continu-opnamen maken	
Modus	Normaal
Snelheid (normaal)	Ongeveer 3,4 beelden/sec. (in de P-modus) Ongeveer 8,0 beelden/sec. (in de modus Snel na elkaar)
Aantal opnamen (bij benadering) (CIPA-normen)	Ongeveer 220
Opnamemedia	SD-geheugenkaart, SDHC-geheugenkaart, SDXC-geheugenkaart, MultiMediaCard, MMC <i>plus</i> -kaart, HC MMC <i>plus</i> -kaart
Bestandstype	Design rule for Camera File system-ontwerpstandaard, compatibel met DPOF (versie 1.1)
Gegevenstype	
Foto's	Exif 2.3 (JPEG)
Films	Films: MOV (beeldgegevens: H.264; audiogegevens: Linear PCM (stereo))
Aantal opnamepixels (resolutie)	
Foto's	16:9 Groot: 4000 x 2248, Medium 1: 2816 x 1584, Medium 2: 1920 x 1080, Klein: 640 x 360 3:2 Groot: 4000 x 2664, Medium 1: 2816 x 1880, Medium 2: 1600 x 1064, Klein: 640 x 424 4:3 Groot: 4000 x 3000, Medium 1: 2816 x 2112, Medium 2: 1600 x 1200, Klein: 640 x 480 1:1 Groot: 2992 x 2992, Medium 1: 2112 x 2112, Medium 2: 1200 x 1200, Klein: 480 x 480

Specificaties

Films	Super slow-motion film: 640 x 480 (120 bps ^{*1} bij opnamen, 30 bps ^{*2} bij afspelen), 320 x 240 (240 bps ^{*3} bij opnamen, 30 bps ^{*2} bij afspelen) Miniatureffect: 1280 x 720 ^{*4} , 640 x 480 ^{*4} Andere films dan Super slow-motion film of met Miniatureffect: 1920 x 1080 pixels (24 bps ^{*5}), 1280 x 720 (30 bps ^{*2}), 640 x 480 (30 bps ^{*2}), 320 x 240 (30 bps ^{*2}) *1 Werkelijk aantal is 119,88 fps. *2 Werkelijk aantal is 29,97 bps. *3 Werkelijk aantal is 239,76 bps. *4 Opnamen maken: 6 fps/3 fps/1.5 fps, Afspelen: 30 fps ^{*2} *5 Werkelijk aantal is 23,976 bps.
Interface	Hi-speed USB HDMI-uitvoer Analoge audio/invoer (stereo) Analoge video-uitgang (NTSC/PAL)
Standaard voor direct afdrukken	PictBridge
Voeding	Batterij NB-4L Compacte voedingsadapter CA-DC10 (indien gebruikt met DC koppeling DR-10)
Afmetingen (CIPA-normen)	92,2 x 55,9 x 19,5 mm
Gewicht (volgens CIPA-normen)	Ongeveer 141 gram (incl. batterij en geheugenkaart) Ongeveer 122 gram (alleen camerabehuizing)

Batterij NB-4L

Type.....	Oplaadbare lithium-ionbatterij
Nominale spanning.....	3,7 V DC
Nominale capaciteit.....	760 mAh
Oplaadcycli.....	Ongeveer 300 x
Bedrijfstemperatuur.....	0 – 40 °C
Afmetingen.....	35,4 x 40,3 x 5,9 mm
Gewicht.....	Ongeveer 17 gram

Batterijlader CB-2LV/CB-2LVE

Nominale invoer.....	100 V – 240 V AC (50/60 Hz), 0,1 A – 0,06 A
Nominale uitvoer.....	4,2 V DC, 0,65 A
Oplaaadduur.....	Ongeveer 1 uur 30 min. (bij gebruik van de NB-4L)
Bedrijfstemperatuur.....	0 – 40 °C
Afmetingen.....	53,0 x 86,0 x 19,5 mm
Gewicht.....	Ongeveer 60 gram (CB-2LV) Ongeveer 55 gram (CB-2LVE, excl. netsnoer)

- Alle gegevens zijn gebaseerd op tests door Canon.
- De cameraspecificaties of het uiterlijk kunnen worden gewijzigd zonder kennisgeving.

A

Aangepaste witbalans	88
Aansluiting	36, 132, 133, 154, 180
Accessoires	40
AE-vergrendeling	104
AF Frames	97
AF → Scherpstellen	
AF Tracking	29, 99
Afdrukken	154
AF-kaders	27
AF-Punt Zoom	100
Afspelen → Bekijken	
Afspelen met overgangseffecten	131
AF-vergrendeling	101, 188
Alle beelden wissen	141
AUTO-modus (Opnamemodus)	26

B

Batterij	
Oplaadlampje	15
Opladen	14
Spaarstand	54, 172, 173
Batterijlader	2, 40
Beelden	
Afspelen → Bekijken	
Beelden wissen	30, 140
Beveiligen	136
Bewerken → Bewerken	
Weergaveduur	176
Beelden bekijken op een tv	132
Beelden markeren als favoriet	142
Beelden wissen	30, 140
Beeldkwaliteit → Compressieverhouding	
Bekijken	
Beeld scrollen	120
Beelden op een tv	132
Diavoorstelling	124
Enkelvoudige weergave	29
Gefilterd afspelen	122
Indexweergave	120
Smart Shuffle	130
Vergrote weergave	127

Belichting

AE-vergrendeling	104
Correctie	87
FE-vergrendeling	104
Bestandsnummering	171
Beste beeld selectie (opnamemodus)	83
Beveiligen	136
Bewerken	
Formaat veranderen (beelden kleiner maken)	148
i-Contrast	151
My Colors	150
Rode-ogencorrectie	152
Trimmen	149
Bijgesloten items → Accessoires	

C

Camera

De camera vasthouden	13
Standaardinstellingen	53
Camerabeweging	28, 56, 177
Cd DIGITAL CAMERA Solution Disk	2
Centrum (modus AF Frame)	98
Compressie (beeldkwaliteit)	63
Continu-opnamen maken	93
Beste beeld selectie	83
Snel na elkaar	82

D

Datum en tijd → Datum/Tijd

Datum/Tijd	
Instelling	21
Toevoegen aan beeld	59
Wereldklok	173
Wijzigen	22
Diavoorstelling	124
Digitale Tele-converter	58
Digitale Zoom	57
Donkere omgeving (opnamemodus)	67
DPOF	161
Dynamische modus	177

E

Extra levendig (opnamemodus)	70
Eye-Fi-kaart	18, 181

F

Fabrieksinstellingen → Standaardinstellingen	
FE-vergrendeling	104, 188
Films	
Beeldkwaliteit (resolutie/ aantal beelden)	114
Bekijken (Afspelen)	33
Bewerken	116
Opnametijd	32, 114
Filmsynopsis (opnamemodus)	69
Fisheye-effect (opnamemodus)	71
Flitser	
Aan	87
Slow sync	105
Uit	56
Flora (opnamemodus)	67
Focus-	
AF Frames	97
AF-kaders	27
AF-Punt Zoom	100
AF-vergrendeling	101
Focus check	126
Focusvergrendeling	98
Formaat wijzigen (beelden kleiner maken)	148
Formatteren (geheugenkaart)	24, 169
Formatteren → Geheugenkaarten formatteren	
Foutmeldingen	186
FUNC.	
Basishandelingen	49
Lijst	198

G

Geheugenkaarten	18
Beschikbare opnamen	20, 64
Formatteren	24, 169
Opnametijd	32
Geluidsinstellingen	50
Gezichts-AiAF (modus AF Frame)	97
Gezicht-zelfontspanner (opnamemodus)	79
Glimlach (opnamemodus)	77

I

i-Contrast	91, 151
Interfacekabel	2, 36, 154
ISO-waarde	90, 188

K

Kinderen & dieren (opnamemodus)	66
Kleur Wissel (opnamemodus)	74
Kleuraccent (opnamemodus)	73
Klokfuncties	54
Knipoogdetectie (opnamemodus)	78
Knipperdetectie	107

L

Lampje	44, 45, 47, 175
Lange sluiters (opnamemodus)	81
LCD-monitor → Scherm	
Lichtnet	180

M

Macro (AF-instelling)	96
Meetmethode	103
Menu	
Basishandelingen	48
Lijst	192, 202
Miniatureffect (opnamemodus)	72, 111
Monochroom (opnamemodus)	75
MultiMediaCard/MMC <i>plus</i> → Geheugenkaarten	
My Category	144
My Colors (Afspelen)	150
My Colors (opname)	94

N

Nachtscene handm (opnamemodus)	67
--------------------------------	----

O

Onderwater (opnamemodus)	67
Oneindig (AF-instelling)	96
Opnamen maken	
Aantal opnamen	15, 20, 64
Opname Info	188
Opnamedatum en -tijd → Datum/Tijd Opnametijd	32
Opnamen maken via een tv	107
Overzicht van de onderdelen	44

P

P (opnamemodus).....	86
PictBridge.....	41, 154
Polsriem → Riem	
Portret (opnamemodus)	66
Poster-effect (opnamemodus).....	70
Problemen oplossen.....	183
Programma automatische belichting.....	86

R

Raster.....	176, 188
Reizen naar het buitenland	15, 40, 173
Resolutie (beeldgrootte).....	63
Riem.....	2, 13
Rode-ogencorrectie.....	106, 152
Roteren.....	147

S

Schermb	
Heen en weer schakelen tussen weergaven.....	46
Informatieweergave.....	188, 190
Menu → Menu FUNC., Menu	
Taal van LCD-scherm.....	23
Scherpstelbereik	
macro.....	96
Oneindig.....	96
Scherpstellen	
Servo AF.....	102
SD/SDHC/SDXC-geheugenkaart →	
Geheugenkaarten	
Sepiakleurig.....	94
Servo AF	102
Smart Shuffle.....	130
Sneeuw (opnamemodus).....	68
Snel na elkaar (opnamemodus).....	82
Software	
Beelden downloaden naar een computer	
om te bekijken	34
Cd DIGITAL CAMERA Solution Disk....	2
Installatie	35
Softwarehandleiding.....	2

Spaarstand.....	54, 172, 173
Speels effect (opnamemodus)	76
Standaardinstellingen.....	53
Stereo AV-kabel	2, 132
Stitch Hulp (opnamemodus).....	84
Strand (opnamemodus).....	67
Super slow motion (opnamemodus).....	112

T

Taal van LCD-scherm	23
Transportmodus	93
Trimmen	149

V

Vergrote weergave	127
Verhouding	92
Video → Films	
Voeding → Batterij, voedingsadapterset	
Voedingsadapterset	40, 180

W

Wereldklok.....	173
Witbalans.....	88

Z

Zelfontspanner	
10 seconden-zelfontspanner	60
2 seconden-zelfontspanner	61
Gezicht-zelfontspanner (opnamemodus)	79
Knipoogdetectie (opnamemodus).....	78
Vertraging en	
aantal opnamen wijzigen	61
Zoomen	27, 31, 57
Zwart-witfoto's	94

Disclaimer

- Geen enkel gedeelte van deze gebruikershandleiding mag worden gereproduceerd, overgedragen of in een opslagsysteem worden bewaard zonder toestemming van Canon.
- Canon behoudt zich het recht voor de inhoud van deze handleiding te allen tijde zonder voorafgaande kennisgeving te wijzigen.
- De illustraties en schermafbeeldingen in deze handleiding kunnen enigszins afwijken van het werkelijke apparaat.
- Ongeacht de bovenstaande mededelingen is Canon niet aansprakelijk voor schade die voortvloeit uit het verkeerde gebruik van de producten.