



Sony Ericsson
Yendo™ with Walkman™
Uitgebreide gebruikershandleiding

Inhoudsopgave

Vergroot uw ervaring. Ontdek hoe.....	5
Aan de slag.....	6
De telefoon de eerste keer starten.....	7
Kennismaking met uw telefoon.....	9
Overzicht van de telefoon.....	9
De batterij opladen.....	9
De hometoets gebruiken.....	10
Beginscherm.....	10
Applicatievensters.....	11
Het aanraakscherm gebruiken.....	12
Instellingen voor internet en berichten.....	12
Overzicht van telefooninstellingen.....	12
Tekst invoeren.....	13
Contacten	14
Bellen.....	15
Muziek.....	16
Overzicht van de Walkman™-player.....	16
Walkman™-playerwidget.....	17
Walkman™-mini-player.....	17
Met uw telefoon verbinding maken met een computer.....	18
Content overbrengen en verwerken met een USB-kabel.....	18
Camera.....	19
Zoeker en camerabesturingselementen.....	19
TrackID™-technologie.....	20
PlayNow™.....	21
MMS- en SMS-berichten.....	22
E-mail.....	23
Draadloze Bluetooth™-technologie.....	24
Telefoonnaam.....	24
Webbrowser.....	25
Op het web surfen.....	25
Meer functies.....	26
Alarmen.....	26
Kalender.....	26
Voicemail.....	26
De telefoon vergrendelen en beveiligen.....	28
IMEI-nummer.....	28

Problemen oplossen.....	29
Veelgestelde vragen.....	29
Foutberichten.....	29
Juridische gegevens.....	31
Index.....	32

Belangrijke informatie

Lees de *Belangrijke informatie* voordat u de mobiele telefoon in gebruik neemt.

- ! Sommige services en functies in deze gebruikershandleiding worden niet ondersteund in alle landen/regio's, of door alle netwerken en/of serviceproviders in alle gebieden. Dit geldt ook voor het internationale GSM-alarmnummer 112. Neem contact op met uw netwerkoperator of serviceprovider voor de beschikbaarheid van specifieke services of functies en voor informatie over bijkomende toegangs- of gebruikskosten.

Vergroot uw ervaring. Ontdek hoe.

Ga naar www.sonyericsson.com/support om meer te weten te komen over uw telefoon.

Aan de slag

De simkaart plaatsen

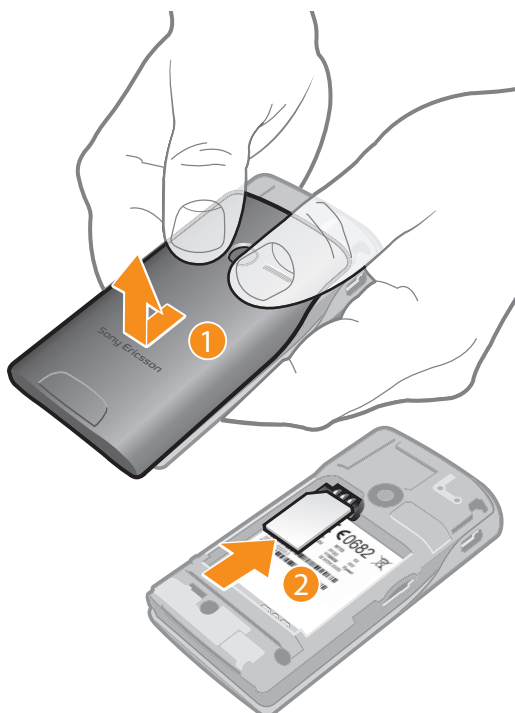

- 1 Verwijder de batterijcover.
- 2 Schuif de simkaart in de houder met de goudkleurige contactpunten naar beneden.

Een geheugenkaart plaatsen of verwijderen

- ! U moet de geheugenkaart mogelijk afzonderlijk aanschaffen.

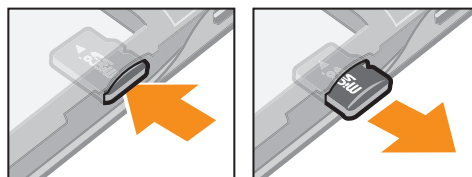

- 1 Plaats de geheugenkaart met de goudkleurige contactpunten naar beneden.
- 2 Als u de geheugenkaart wilt verwijderen, drukt u de rand van de geheugenkaart naar binnen en laat u de kaart onmiddellijk los.

De batterij plaatsen



- 1 Plaats de batterij met de connectors naar elkaar gericht.
- 2 Plaats de batterijcover.

De telefoon inschakelen

- 1 Houd de toets  boven op de telefoon ingedrukt.
- 2 Voer de pincode van uw simkaart in, als u hierom wordt gevraagd, en selecteer **Gereed**.
- 3 Volg de setupinstructies die worden weergegeven als u de telefoon voor het eerst opstart.

- 💡 U hebt de pincode van uw netwerkoperator gekregen. Als u een fout wilt corrigeren tijdens het invoeren van de pincode van uw simkaart, drukt u op .

De telefoon uitschakelen

- Houd de -toets op de bovenzijde van de telefoon ingedrukt totdat de telefoon wordt uitgeschakeld.

Het scherm vergrendelen

- Wanneer het scherm actief is, drukt u kort op de -toets.

Het scherm ontgrendelen

- Wanneer het scherm vergrendeld is, drukt u kort op de -toets.

De telefoon de eerste keer starten

Wanneer u de telefoon voor de eerste keer start, helpt een Setup wizard u bij het invoeren van belangrijke telefooninstellingen. Volg de stappen om uw taal te selecteren, uw sim-contacten te importeren en, respectievelijk, de tijd en datum in te stellen. Desgewenst kunt u enkele stappen overslaan en de Setup wizard later openen vanuit het instellingenmenu van de telefoon.

De telefoontaal instellen

- 1 Wanneer u uw telefoon voor de eerste keer start, wordt een lijst met talen weergegeven. Blader door de lijst en selecteer uw taal.
- 2 Tik op **Gereed**.

Contacten importeren vanaf de simkaart

- Wanneer u de telefoon voor de eerste keer opstart met een geplaatste simkaart, dan vraagt de Setup wizard u om uw SIM-contacten te importeren. Tik op **Contacten importn**.

- 💡 Wanneer u contacten van een telefoon naar een andere kopieert met behulp van uw simkaart, dan is de hoeveelheid en het type informatie die u kunt overbrengen, beperkt. Ga naar

www.sonyericsson.com/support voor meer hulp over het kopiëren van contacten van een telefoon naar een andere telefoon.

De datum en tijd instellen

- 1 Wanneer u uw telefoon voor de eerste keer start, vraagt de Setup wizard u om de tijd en datum in te stellen. Tik op **Tijd & datum**.
 - 2 Ga naar en tik op **Tijd**.
 - 3 Tik op de velden uur en minuut om de tijd aan te passen.
 - 4 Tik op **Opsl..**
 - 5 Ga naar en tik op **Datum**.
 - 6 Tik op de velden voor dag, maand en jaar om de datum aan te passen.
 - 7 Tik op **Opsl..**
-  Bij het instellen van de tijd en datum kunt u bovendien de gewenste indeling voor tijd en datum selecteren. Tik op **Tijdnotatie** of **Datumnotatie** om een gewenste indeling te selecteren.

Kennismaking met uw telefoon

Overzicht van de telefoon

- 1 3,5 mm Audio Video Plus connector
- 2 Aan/uit-toets/schermvergrendeling
- 3 Oorspeaker
- 4 Straphouder
- 5 Connector voor lader/USB-kabel
- 6 Aanraakscherm
- 7 Toets Home
- 8 Microfoon

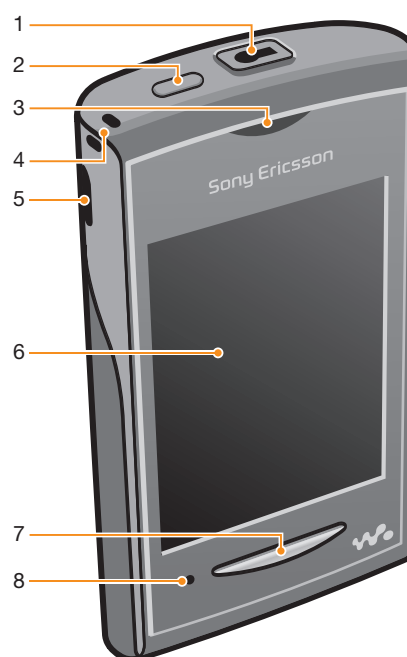

- 9 Volumetoets
- 10 Cameralens
- 11 Speaker

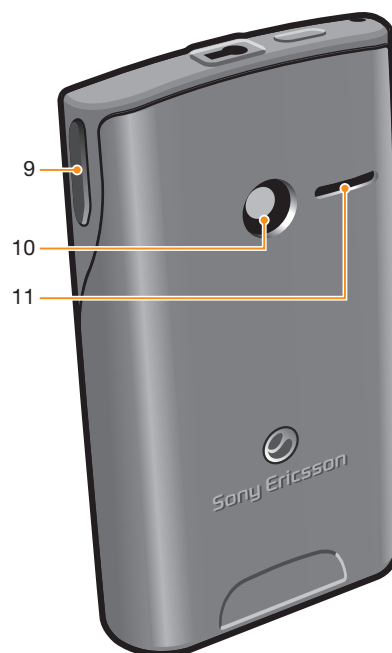

De batterij opladen

De batterij van de telefoon is bij aanschaf gedeeltelijk opgeladen. Het kan enkele minuten duren voordat het batterijpictogram  op het scherm wordt weergegeven wanneer u met de kabel van de telefoonoplader verbinding maakt met de stroombron, zoals een USB-

poort of een telefoonoplader. U kunt de telefoon blijven gebruiken wanneer deze wordt opgeladen.

- ! De batterij wordt een klein beetje ontladen nadat deze volledig is opgeladen. Vervolgens wordt de batterij weer opgeladen. Hiermee wordt de batterijduur vergroot. Dit kan ertoe leiden dat oplaadstatus wordt getoond als een niveau onder de 100 procent.

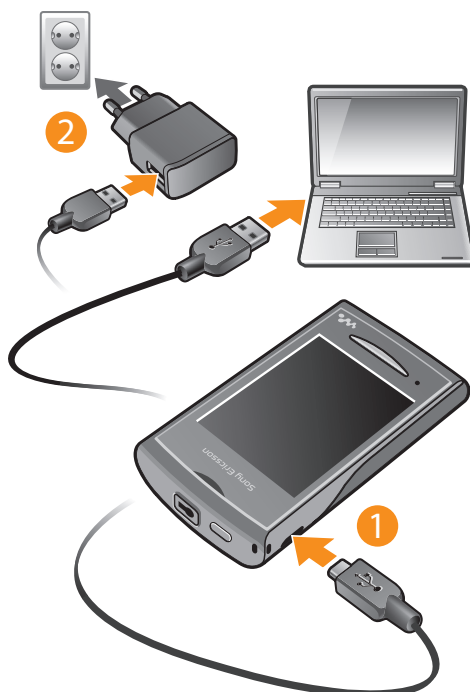

De telefoon opladen met de lichtnetadapter

- Sluit de telefoon met de USB-kabel en de lichtnetadapter aan op een stopcontact.

De hometoets gebruiken



Ga naar het beginscherm

- Druk op de hometoets.

Beginscherm

Het **Startpagina** is uw gateway tot de hoofdfuncties in uw telefoon. U kunt het aanpassen met verschillende applicatiepictogrammen, snelkoppelingen, achtergronden, etc. Het **Startpagina** is groter dan de reguliere displaybreedte van het scherm, waardoor u meer ruimte hebt.

- ! Sluit uw geopende applicaties voordat u naar het **Startpagina** gaat. Doet u dit niet, dan kunnen deze applicaties op de achtergrond actief blijven en uw telefoon traag maken.

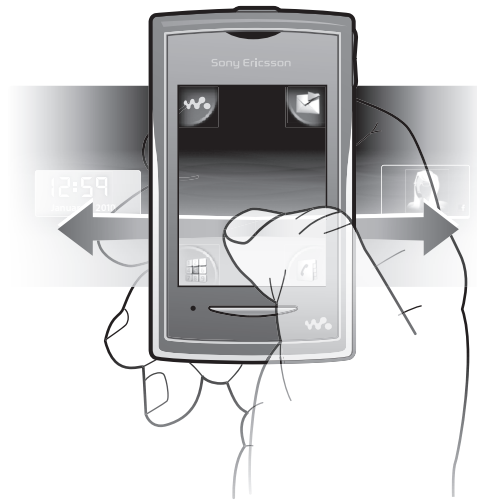

Applicatievensters

Gebruik de applicatievensters om snel toegang te krijgen tot applicaties op uw telefoon. U kunt bovendien uw vensters aanpassen. Vergeet niet dat applicatievensters groter zijn van het reguliere scherm; het kan dus zijn dat u naar links of rechts moet vegen om alles te zien.



- 💡 Een indicator aan de bovenzijde van het scherm toont in welke applicatievenster u zich bevindt.
 - ● ● geeft bijvoorbeeld aan dat u zich in het middelste applicatievenster bevindt.

De applicatievensters openen

Er zijn twee manieren om applicatievensters te openen:

- Vanuit **Startpagina** sleept u  omhoog.
- Veeg vanuit een willekeurige locatie omhoog op het **Startpagina**.

Bladeren door de toepassingsvensters

- Veeg naar links of rechts vanuit de toepassingsvensters.

Een applicatie verplaatsen

- 1 Vanuit **Startpagina** sleept u  omhoog.
- 2 Raak een item aan en houd het ingedrukt totdat de applicatiepictogrammen worden weergegeven in de vier hoeken van het scherm.
- 3 Sleep het item naar een van de hoeken, of naar een ander applicatievenster.

- 💡 De items in de applicatievensters zijn de werkelijk applicaties en geen snelkoppelingen. Als u dus een item van een applicatievensters naar een andere locatie verplaatst, dan verplaatst u de applicatie en maakt u dus geen snelkoppeling.

Het aanraakscherm gebruiken

Een item openen of markeren

- Tik op het item.

Opties in- of uitschakelen

- Tik op het relevante selectievakje, of tik in sommige gevallen op de schakelaar naast de optienaam.

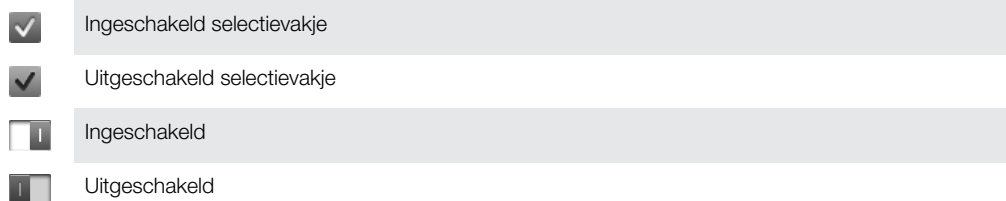

Teruggaan naar het vorige scherm

- Tik op , wanneer deze optie beschikbaar is.

Bladeren

Blader door uw vinger omhoog of omlaag te bewegen op het scherm. Op sommige webpagina's kunt u ook naar links en rechts bladeren.

- ! Er worden geen items op het scherm geactiveerd door te slepen of te vegen.

Instellingen voor internet en berichten

De meeste netwerkoperators van mobiele telefoons installeren de bericht- en internetinstellingen vooraf op de telefoon. In sommige gevallen worden de instellingen gedownload wanneer u de telefoon voor de eerste keer inschakelt, met uw simkaart geplaatst.

U kunt de internet- en netwerkinstelling van uw telefoon altijd handmatig toevoegen en wijzigen, of u kunt de instellingen automatisch naar uw telefoon laten sturen. Neem contact op met uw netwerkoperator als u meer informatie nodig hebt over de instelling van uw abonnement.

Overzicht van telefooninstellingen

U kunt sommige telefooninstellingen aanpassen aan uw voorkeur. U kunt bijvoorbeeld de instellingen voor **Tijd en datum** en **Telefoontaal** wijzigen.

De telefoontaal wijzigen

- 1 Vanuit **Startpagina** sleept u  omhoog.
- 2 Ga naar en tik op **Instellingen** > **Taal en schrijven** > **Telefoontaal**.
- 3 Selecteer een optie.

- ! Als u de verkeerde taal kiest en de menuteksten niet meer kunt lezen, gaat u naar www.sonyericsson.com/support voor ondersteuning.

De vliegmodus inschakelen

- 1 Vanuit **Startpagina** sleept u  omhoog.
- 2 Ga naar en tik op **Instellingen** > **Algemeen**.
- 3 Selecteer **Vliegtuigmodus**.

Tekst invoeren

Er zijn twee tekstinvoermethoden: multitik en quicktext . Bij de Quicktext-invoermethode wordt een woordenboekapplicatie in de telefoon gebruikt om u te helpen bij het spellen van woorden.



Het toetsenblok weergeven en tekst invoeren

- Tik in een tekstveld om het toetsenblok weer te geven en voer vervolgens uw tekst in.

Schakelen tussen hoofdletters en kleine letters

- Tik op  voordat u een letter invoert.

Caps Lock inschakelen

- Tik voordat u een woord typt op  tot  wordt weergegeven.

Cijfers invoeren met het toetsenblok

- Tik op  wanneer u tekst invoert. Er wordt een toetsenblok met cijfers weergegeven.

Symbolen invoegen

- Tik op  wanneer u tekst invoert. Er wordt een toetsenblok met symbolen weergegeven.



De invoertaal wijzigen

- 1 Wanneer u tekst invoert, tikt u op het taalpictogram, bijvoorbeeld, .
- 2 Selecteer een optie.

Multitik tekstinvoer gebruiken om tekst in te voeren

- 1 Wanneer u tekst invoert, tikt u op het taalpictogram, bijvoorbeeld, .
- 2 Tik op **Multitik** om te schakelen naar multitik tekstinvoer.
- 3 Als u een woord wilt schrijven, tikt u zo vaak op de tekentoetsen als nodig is om de gewenste letter weer te geven.

Quicktext-invoer gebruiken om tekst in te voeren

- 1 Wanneer u tekst invoert, tikt u op het taalpictogram, bijvoorbeeld, .
- 2 Tik op **Snelle tekst** om te schakelen naar quicktext-invoer.
- 3 Als u een woord wilt schrijven, tikt u één keer op elke tekentoets, zelfs wanneer de gewenste letter niet de eerste letter op de toets is.
- 4 Tik op het woord dat wordt weergegeven of tik op  om een woord in de lijst te selecteren.
- 5 Als het gewenste woord zich niet in de lijst bevindt, tikt u op **Spellen**, voert u eventuele wijzigingen door en tikt u op **Opsl.**

Contacten

Gebruik de applicatie **Contacten** om gegevens op te slaan over de mensen die u kent. Voer hun telefoonnummer, e-mailadres, verjaardag en andere details in. U kunt alle communicatie met een bepaald contact bijhouden.

Een contact bellen

- 1 Tik vanuit **Startpagina** op .
- 2 Tik op het contact.
- 3 Tik op het gewenste telefoonnummer voor het contact.

Een contact toevoegen

- 1 Tik vanuit **Startpagina** op .
- 2 Tik op **Contact toevoegen**.
- 3 Tik op **Naam**, voer de naam in en tik op **Gereed**.
- 4 Tik op **Telefoonnummer**, voer het telefoonnummer in en tik op **Gereed**.
- 5 Voer de gewenste aanvullende gegevens voor het contact in of selecteer deze en blader omhoog en tik op **Opsl.**. Als u aanvullende informatievelden wilt toevoegen, tikt u op **Meer toevoegen**.

 U kunt ook contacten toevoegen door middel van nummers in het oproeplogboek.

Een back-up maken van contacten op een geheugenkaart



- 1 Vanuit **Startpagina** sleept u  omhoog.
- 2 Tik op **Instellingen** > **Contacten** > **Back-up op geheugenkaart**.

Contacten herstellen vanaf een geheugenkaart

- 1 Vanuit **Startpagina** sleept u  omhoog.
- 2 Tik op **Instellingen** > **Contacten** > **Herstel van geheugenkaart**.





Bellen

Een noodnummer bellen

- 1 Tik vanuit **Startpagina** op .
- 2 Voer het noodnummer in en tik op . Als u een nummer wilt verwijderen, tikt u op .

 U kunt een noodnummer bellen wanneer er geen simkaart is geplaatst.

Een gesprek starten

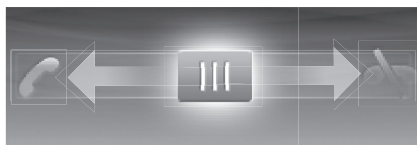

- 1 Tik vanuit **Startpagina** op .
- 2 Als de gesprekkenlijst wordt weergegeven, tikt u op  om over te schakelen naar de toetsenblokweergave.
- 3 Voer het nummer in dat u wilt bellen en tik op . Als u een nummer wilt verwijderen, tikt u op .

Een gesprek beantwoorden



- Sleep  naar links totdat deze  aanraakt.

Een gesprek weigeren

- Sleep  naar links totdat deze  aanraakt.

Een gesprek beëindigen

- Tik op .

Muziek

Haal het meest uit uw Walkman™-player. Luister naar muziek, audioboeken en podcast. Beheer uw eigen playlists en verzend uw favoriete tunes naar vrienden.

- Installeer de applicatie Media Go™ op de computer en breng content over van en naar de geheugenkaart in de telefoon. Media Go™ kan worden gedownload op www.sonyericsson.com/support.

Overzicht van de Walkman™-player



- 1 Blader door de muziek op uw geheugenkaart
- 2 Album art (indien beschikbaar)
- 3 Ga naar de vorige track in de actuele afspeelrij, of spoel terug
- 4 Knop Afspelen/Onderbreken
- 5 Voortgangsindicator: vooruit- of terugspoelen door te slepen of te tikken
- 6 Actuele resterende tracktijd
- 7 Ga naar de volgende track in de huidige afspeelwachtrij of spoel vooruit
- 8 Geef de huidige afspeelwachtrij weer

Audiocontent afspelen

- 1 Tik vanuit **Startpagina** op
- 2 Tik op
- 3 Tik op om op artiest door audio te bladeren. Tik op om op playlist door audio te bladeren. Tik op om door audio te bladeren op track.
- 4 Blader omhoog of omlaag en blader naar een track.
- 5 Tik op een track om deze af te spelen.

Een track onderbreken

- Tik in de Walkman™-player op .

Muziek vooruit- en terugspoelen



- Raak in de Walkman™-player of aan en houd deze ingedrukt.

- U kunt ook de markering voor de voortgangsindicator naar links of rechts slepen.

Een track verzenden of verwijderen

- 1 Tik in de Walkman™-player op de album art voor een bepaalde track.
- 2 Selecteer een optie.

Slimme playlists afspelen

- 1 Tik in de Walkman™-player op .
- 2 Tik op .
- 3 Tik onder **Slimme playlists** op een playlist.
- 4 Tik op een track om deze af te spelen.

Het audiovolume aanpassen

- Druk op de volumetoets.

Walkman™-playerwidget

De Walkman™-playerwidget wordt weergegeven op uw **Startpagina** wanneer u de Walkman™-player minimaliseert, maar het is mogelijk dat u naar links of rechts moet vegen om de widget te vinden.

Walkman™-mini-player

Gebruik de Walkman™-mini-player om de functie voor het afspelen van muziek te besturen wanneer het scherm is vergrendeld.

De mini-player gebruiken wanneer het scherm is vergrendeld

- 1 Druk op de volumetoets om de mini-player te activeren.
- 2 Tik op ,  of  om het afspelen te besturen.

Met uw telefoon verbinding maken met een computer

Maak met uw telefoon verbinding met een computer en start het overbrengen van afbeeldingen, muziek en andere bestandstypen.

- ! Het is mogelijk dat u geen door copyright beschermde content kunt overbrengen tussen uw telefoon en computer.

Content overbrengen en verwerken met een USB-kabel

De meeste gebruikte manier om bestanden over te brengen tussen uw telefoon en een computer is een USB-kabel. Als de verbinding tussen de telefoon en de computer is gemaakt, kunt u content van de één naar de ander slepen met behulp van de bestandsverkenner van uw computer.

- ! Plaats de bestanden in de overeenkomstige maptypen. Plaats uw muziekbestanden bijvoorbeeld in de map *Muziek*. Bestanden van de Java-applicatie vormen een uitzondering. U moet deze in de map *Overige* plaatsen.

Content slepen en neerzetten tussen de telefoon en een computer

- 1 Sluit de USB-kabel aan op de computer en de telefoon.
 - 2 **Telefoon:** Selecteer **Massaopslag**.
 - 3 **Computer:** wacht tot het telefoongeheugen en de geheugenkaart als externe schijven worden weergegeven in de bestandsverkenner.
 - 4 **Computer:** Dubbelklik op het bureaublad van de computer op het pictogram *Deze computer*.
 - 5 **Computer:** Dubbelklik op het pictogram van de telefoon om de mappen van het telefoongeheugen en de geheugenkaart weer te geven.
 - 6 **Computer:** Kopieer en plak het bestand, of sleep het naar een map op de computer, in het telefoongeheugen of op de geheugenkaart.
- ! U kunt u uw telefoon gebruiken tijdens de overdracht van de bestanden.

De USB-kabel veilig loskoppelen

- ! Verwijder de USB-kabel niet tijdens de overdracht van content. De content kan hierdoor beschadigd raken.
- 1 **Computer:** Gebruik de functie Safely Remove Hardware (Veilig hardware verwijderen) om het apparaat te selecteren dat u wilt loskoppelen; klik vervolgens op *Stoppen*.
 - 2 Koppel de USB-kabel los.
- ! De computerinstructies kunnen verschillen per besturingssysteem. Raadpleeg de documentatie van het besturingssysteem voor uw computer voor meer informatie.

Camera

Maak foto's, leg video's vast, geef albums weer en deel uw favoriete clips en afbeeldingen met vrienden – dit alles met uw camera-applicatie.

De camera activeren

- 1 Vanuit **Startpagina** sleept u  omhoog.
- 2 Ga naar en tik op **Camera**.

Een foto maken

- 1 Activeer de camera.
- 2 Als de fotocamera niet is geselecteerd, tikt u op .
- 3 Richt de camera op het onderwerp en tik op . Er wordt een foto genomen en deze wordt weergegeven in de voorbeeldmodus.
- 4 Tik op  om terug te gaan naar de camerazoeker.

Zoeker en camerabesturingselementen

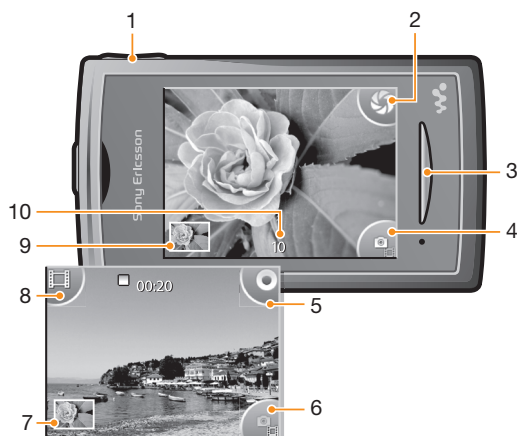

- 1 Zoom in en uit (alleen beschikbaar in de videomodus)
- 2 Neem foto's
- 3 Sluit de camera af
- 4 Wissel tussen de foto- en videocamera
- 5 Leg videoclips vast
- 6 Wissel tussen de foto- en videocamera
- 7 Foto's en videoclips weergeven
- 8 Selecteer videolengte
- 9 Foto's en videoclips weergeven
- 10 Aantal foto's dat u nog kunt nemen

TrackID™-technologie

Gebruik de TrackID™-muziekherkenningservice om een muziektrack te identificeren die in uw omgeving wordt afgespeeld. Leg een kort stukje van de track vast en binnen enkele seconden ziet u de info over artiest, titel en het album. U kunt bovendien tracks kopen die u met TrackID™ hebt geïdentificeerd. Gebruik de TrackID™-technologie in een rustige omgeving voor de beste resultaten. Zie *Ik kan geen internetservices gebruiken* op pagina 29 als u de applicatie niet kunt gebruiken.

- ! De TrackID™-applicatie en de TrackID™-service worden niet in alle landen/regio's en door alle netwerken en/of serviceproviders in alle gebieden ondersteund.

De applicatie TrackID™ openen

- 1 Vanuit **Startpagina** sleept u  omhoog.
- 2 Ga naar en tik op **TrackID™** .

Informatie over een track zoeken



- 1 Open de applicatie **TrackID™** en tik op **Vastleggen**.
- 2 Houd de telefoon in de richting van de muziekbron. De resultaten worden weergegeven in het resultatenscherf.
- 3 Veeg naar links of rechts om eerdere zoekresultaten weer te geven.

PlayNow™

Gebruik de PlayNow™-applicatie op uw telefoon om door de nieuwste muziek, games, ringtones, thema's en achtergronden te bladeren, deze te kopen en te downloaden.

- ! PlayNow™ is niet in alle landen beschikbaar.

PlayNow™ starten

- 1 Sleep vanuit de **Startpagina**  omhoog.
- 2 Ga naar en tik op .

MMS- en SMS-berichten

Een bericht maken en verzenden

- 1 Tik vanuit **Startpagina** op .
- 2 Tik op **Nieuw bericht** > **Bericht schrijven**. Voer uw berichttekst in en tik op .
- 3 Als u een ontvanger wilt toevoegen, selecteert u een contact in de lijst die wordt weergegeven. U kunt ook tikken op het tekstveld, handmatig een nummer invoeren en op **Gereed** tikken.
- 4 Als u een foto of video wilt toevoegen, tikt u op  en selecteert u een optie.
- 5 Als u klaar bent, tikt u op **Verzenden**.

Een ontvangen bericht lezen

- 1 Tik vanuit **Startpagina** op .
- 2 Tik op een berichtenthread.
- 3 Tik op het bericht om een bericht te downloaden dat nog niet is gedownload.
- 4 Als het ontvangen bericht muziek of een video bevat, tikt u op het item en vervolgens op **Video weergeven** of **Audio afspelen**.



E-mail

Gebruik de telefoon om e-mailberichten te verzenden en ontvangen via uw standaard-e-mailaccount. Voordat u begint, hebt u de juiste internetinstellingen nodig op de telefoon. Zie *Instellingen voor internet en berichten* op pagina 12.

Een e-mailaccount instellen op de telefoon

- 1 Vanuit **Startpagina** sleept u  omhoog.
 - 2 Ga naar en tik op **E-mail**.
 - 3 Selecteer een e-mailaccount. Als de account die u wilt gebruiken, niet is de lijst staat, tikt u op **Overig**.
 - 4 Voer uw e-mailadres en wachtwoord in en tik vervolgens op **Doorgaan**.
 - 5 Als de e-mailaccountinstellingen niet automatisch kunnen worden gedownload, kunt u deze handmatig invoeren.
-  Als u de instellingen handmatig moet invoeren, neemt u contact op met de e-mailserviceprovider voor de juiste e-mailaccountinstellingen. Dit kunt u bijvoorbeeld doen als u moet weten of het accounttype POP3 of IMAP is.

Een e-mailbericht maken en verzenden

- 1 Vanuit **Startpagina** sleept u  omhoog.
- 2 Ga naar en tik op **E-mail**.
- 3 Tik op **Nieuwe schrijven**.
- 4 Tik op **Aan:**, voer het adres van de ontvanger in en tik op **Gereed**. U kunt op dezelfde manier meer ontvangers toevoegen, of een ontvanger verwijderen door op  te tikken.
- 5 Tik op **Onderwerp** en voer het onderwerp van de e-mail in.
- 6 Tik op **E-mail schrijven**, voer vervolgens de tekst van het bericht in.
- 7 Als u een bestand wilt bijvoegen, dan tikt u op **Bijlage**, selecteert u het bestandstype en vervolgens selecteert u het bestand dat u wilt verzenden.
- 8 Tik op **Verzenden**.



Een e-mailbericht ontvangen en openen

- 1 Sleep vanuit de **Startpagina**  omhoog.
- 2 Ga naar en tik op **E-mail**.
- 3 Tik op **Postvak IN**.
- 4 Als u het Postvak IN met nieuwe berichten wilt bijwerken, tikt u op .
- 5 Als u een bericht wilt openen en lezen, tikt u op het bericht.

Draadloze Bluetooth™-technologie

Schakel de Bluetooth™-functie op uw telefoon in en maak een draadloze verbinding met andere compatibele Bluetooth™-apparaten, zoals computers, headsetaccessoires en telefoons. De Bluetooth™-verbinding werkt beter binnen een straal van 10 meter, zonder vaste voorwerpen tussen de apparaten. In sommige gevallen is het mogelijk dat u uw telefoon handmatig moet koppelen met andere Bluetooth™-apparaten. Vergeet niet uw telefoon in te stellen op zichtbaar als u wilt dat andere Bluetooth™-apparaten uw telefoon kunnen detecteren.

De Bluetooth™-functie inschakelen en uw telefoon zichtbaar maken

- 1 Vanuit **Startpagina** sleept u  omhoog.
- 2 Ga naar en tik op **Instellingen** > **Connectiviteit** > **Bluetooth**.
- 3 Tik op **Bluetooth** en tik op de aan/uit-toets om Bluetooth in te schakelen.  wordt weergegeven in de statusbalk.
- 4 Tik op **Zichtbaarheid** en tik op de aan/uit-toets om uw telefoon zichtbaar te maken.

Telefoonnaam

U kunt uw telefoon een naam geven. Deze naam wordt aan andere apparaten getoond, nadat u de Bluetooth™-functie hebt ingeschakeld en uw telefoon hebt ingesteld op zichtbaar.

Uw telefoon een naam geven

- 1 Vanuit **Startpagina** sleept u  omhoog.
- 2 Ga naar en tik op **Instellingen** > **Connectiviteit** > **Bluetooth** > **Apparaatnaam**.
- 3 Voer de gewenste telefoonnaam in.
- 4 Tik op **OK**.

De telefoon koppelen met een ander Bluetooth™-apparaat



- 1 Vanuit **Startpagina** sleept u  omhoog.
 - 2 Ga naar en tik op **Instellingen** > **Connectiviteit** > **Bluetooth**.
 - 3 Tik op **Nw app. toevoegen**. De gevonden Bluetooth™-apparaten worden weergegeven in een lijst.
 - 4 Tik op het Bluetooth™-apparaat waarmee u de telefoon wilt koppelen.
 - 5 Voer zo nodig een toegangscode in.
 - 6 De telefoon en het Bluetooth™-apparaat worden nu gekoppeld. In sommige gevallen moet u de verbinding na het koppelen handmatig tot stand brengen. De status van de koppeling en verbinding wordt onder de naam van het Bluetooth™-apparaat weergegeven in de lijst **Mijn apparaten**.
- ! Controleer of Bluetooth™ is geactiveerd op het apparaat dat u met de telefoon wilt koppelen en of Bluetooth™-zichtbaarheid is ingeschakeld.

Webbrowser

Op het web surfen

Geef webpagina's weer, navigeer webpagina's, markeer uw favorieten, maak snelkoppelingen en blader met verschillende vensters tegelijkertijd geopend – dit alles in uw webbrowser.

De webbrowser openen

- 1 Vanuit **Startpagina** sleept u  omhoog.
- 2 Ga naar en tik op **Browser** .

Naar een webpagina gaan

- 1 Tik op .
- 2 Tik op het tekstveld om het toetsenblok te activeren.
- 3 Voer een webadres in.
- 4 Tik op **Ga naar**.

Meer functies

Alarmen

Pas uw alarm aan en wordt wekker door middel van het gewenste wekkersignaal of radiostation. De geactiveerde alarmsignalen gaaf zelfs af als uw telefoon is uitgeschakeld.

Een nieuw alarm instellen

- 1 Vanuit **Startpagina** sleept u  omhoog.
- 2 Ga naar en tik op **Alarm**.
- 3 Tik op **Nieuwe toevoegen**.
- 4 Stel een alarmtijd in en voer in de velden **Alarmtekst**, **Herhaling** en **Wekkersignaal** de relevante details in en tik vervolgens op **Gereed**.

Een alarm verwijderen

- 1 Vanuit **Startpagina** sleept u  omhoog.
- 2 Ga naar en tik op **Alarm**.
- 3 Blader naar het alarm dat u hebt ingesteld en wilt verwijderen, en tik het aan.
- 4 Blader omlaag en tik op **Verw..**



Het alarm uitschakelen

- 1 Wanneer u het alarm hoort, sleept u **Schuiven voor uitsch.** naar rechts om het alarm uit te schakelen.
- 2 Selecteer **Sluimerstand** om het alarm te herhalen.

Kalender

Gebruik de kalender van uw telefoon om uw planning en afspraken te beheren.

De toepassing Kalender openen

- 1 Vanuit **Startpagina** sleept u  omhoog.
 - 2 Ga naar en tik op **Kalender**.
-  Wanneer u de applicatie **Kalender** voor het eerst opent, wordt deze geopend in de maandweergave. Als u de applicatie eerder hebt gebruikt, wordt deze geopend in de weergave die u als laatste hebt gebruikt.

Inloggen op Facebook

- 1 Vanuit **Startpagina** sleept u  omhoog.
- 2 Ga naar en tik op **Facebook**.
- 3 Voer uw logingegevens in.

Inloggen op Twitter

- 1 Vanuit **Startpagina** sleept u  omhoog.
- 2 Ga naar en tik op **Twitter**.
- 3 Voer uw logingegevens in.

Voicemail

Als uw abonnement een voicemails-service omvat, dan kunnen bellers spraakberichten voor u achterlaten, wanneer u gesprekken niet kunt beantwoorden. Uw voicemails-servicenummer wordt doorgaans op uw simkaart opgeslagen. Als dit niet het geval is, kunt u het nummer krijgen bij uw serviceprovider en het handmatig invoeren.

Uw voicemails-servicenummer invoeren

- 1 Vanuit **Startpagina** sleept u  omhoog.
- 2 Selecteer **Instellingen** > **Gesprekken** > **Voicemail**.
- 3 Voer het voicemailnummer in en selecteer **Gereed**.

Uw voicemailservice bellen

- 1 Vanuit **Startpagina** sleept u  omhoog.
- 2 Tik op **Voicemail**.

De telefoon vergrendelen en beveiligen

IMEI-nummer

Elke telefoon heeft een uniek IMEI-nummer (International Mobile Equipment Identity). U moet een kopie van dit nummer bewaren. Als uw telefoon wordt gestolen, kan uw netwerkprovider uw EMEI-nummer gebruiken om te voorkomen dat de telefoon toegang krijgt tot het netwerk in uw land.

Het IMEI-nummer weergeven op de telefoon

- 1 Vanuit **Startpagina** sleept u  omhoog.
- 2 Ga naar en tik op **Instellingen** > **Algemeen** > **Info over de telefoon**.

De pincode voor de simkaart wijzigen

- 1 Vanuit **Startpagina** sleept u  omhoog.
- 2 Ga naar en tik op **Instellingen** > **Algemeen** > **Beveiliging** > **PIN wijzigen**, volg vervolgens de instructies.

Problemen oplossen

Veelgestelde vragen

Mijn telefoon werkt niet naar behoren

Als u problemen ervaart met de telefoon, kunt u de onderstaande tips controleren voordat u iets anders probeert:

- Start de telefoon opnieuw op.
 - Verwijder de batterij en simkaart en plaats deze terug. Start de telefoon vervolgens opnieuw op.
 - Werk de telefoon bij. Zelfs wanneer u de meest recente software hebt, kan het bijwerken van de telefoon de softwarestabiliteit verbeteren en problemen verhelpen. Door de nieuwste update uit te voeren op uw telefoon, zorgt u voor optimale prestaties en de nieuwste verbeteringen.
 - Reset de telefoon.
-  Wees geduldig wanneer u de telefoon reset. Als u de telefoon opnieuw opstart terwijl u een reset uitvoert, kan de telefoon permanent beschadigd raken.

De telefoon resetten

Wanneer u uw telefoon reset, verwijdert u alle gegevens, inclusief gedownloadte applicaties. U reset de telefoon tot een staat waarin deze verkeerde voordat u deze voor de eerste keer inschakelde. Voordat u een reset uitvoert, moet u dus een back-up maken om alle belangrijke gegevens op uw telefoon op te slaan.

De telefoon resetten

- 1 Vanuit **Startpagina** sleept u  omhoog.
- 2 Ga naar en tik op **Instellingen > Algemeen > Master reset > Alles resetten**.
- 3 Tik op **Resetten**.

Er wordt geen laadpictogram weergegeven als ik de telefoon oplaad

Het kan enkele minuten duren voordat het batterijpictogram op het scherm wordt weergegeven.

Ik kan geen internetservices gebruiken

Controleer of uw abonnement ondersteuning biedt voor het downloaden van gegevens en of de instellingen op de telefoon juist zijn. Neem contact op met uw netwerkoperator voor meer informatie over de abonnementinstellingen.

Foutberichten

Geen netwerkdekking

- Uw telefoon bevindt zich in de vliegmodus. Controleer of de vliegmodus is uitgeschakeld.
- De telefoon ontvangt geen netwerksignaal of het ontvangen signaal is te zwak. Neem contact op met de netwerkoperator en controleer of het netwerk op uw locatie dekking heeft.
- De SIM-kaart werkt niet naar behoren. Plaats de SIM-kaart in een andere telefoon. Als dit het probleem verhelpt, wordt het probleem waarschijnlijk veroorzaakt door de telefoon. Neem in dat geval contact op met het dichtstbijzijnde Sony Ericsson-servicecentrum.

Alleen noodoproepen

Als u zich binnen het bereik van een netwerk bevindt, maar dit netwerk niet mag gebruiken. In noodgevallen staan bepaalde netwerkooperators toe dat u het internationale alarmnummer 112 belt.

SIM-lock geactiveerd

U hebt de pincode drie keer op rij onjuist ingevoerd. Als u de telefoon wilt ontgrendelen, hebt u de pukcode (Personal Unlocking Key) nodig die door uw provider is geleverd.

PUK geblokkeerd. Raadpleeg de operator.

U hebt uw pukcode tien keer achter elkaar verkeerd ingevoerd. Neem contact op met de serviceprovider.

Juridische gegevens

Sony Ericsson Yendo™ with Walkman™ W150i

Deze gebruikershandleiding is gepubliceerd door Sony Ericsson Mobile Communications AB of een van de lokale vestigingen, zonder enige garantie. Te allen tijde en zonder voorafgaande waarschuwing kunnen verbeteringen en wijzigingen door Sony Ericsson Communications AB worden aangebracht in deze gebruikershandleiding op grond van typografische fouten, onjuiste of achterhaalde gegevens of verbeteringen aan programmatuur en/of apparatuur. Dergelijke wijzigingen worden natuurlijk verwerkt in nieuwe uitgaven van deze gebruikershandleiding.

Alle rechten voorbehouden.

©Sony Ericsson Mobile Communications AB, 2010

Publicatienummer: 1239-1819.1

Let op: Sommige services en functies in deze gebruikershandleiding worden niet ondersteund door alle netwerken en/of serviceproviders in alle gebieden. Dit geldt ook voor het internationale GSM-noodnummer 112. Neem contact op met uw netwerkoperaator of serviceprovider voor de beschikbaarheid van specifieke diensten of functies en voor informatie over bijkomende toegangs- of gebruikskosten.

Uw mobiele telefoon heeft de mogelijkheid om extra content, bijvoorbeeld ringtones, te downloaden, op te slaan en door te sturen. Het gebruik van deze content kan beperkt of verboden zijn als gevolg van rechten van derden, waaronder auteursrechten. U, niet Sony Ericsson, bent volledig verantwoordelijk voor extra content die is gedownload of doorgestuurd vanaf uw mobiele telefoon. Controleer voordat u extra content gebruikt, of het voorgenomen gebruik is toegestaan onder licentie of op andere wijze geautoriseerd is. Sony Ericsson biedt geen garantie omtrent de juistheid, integriteit of kwaliteit van extra content of enige andere content van derden. Sony Ericsson is onder geen enkele omstandigheid aansprakelijk voor onjuist gebruik door u van extra content of andere content van derden.

Het Liquid Identity-logo en TrackID zijn handelsmerken of geregistreerde handelsmerken van Sony Ericsson Mobile Communications AB.

In deze gebruikershandleiding kan worden verwezen naar services of applicaties die door derden worden aangeboden. Voor gebruik van dergelijke applicaties of diensten kan een afzonderlijke registratie bij de andere partij vereist zijn, waarvoor aanvullende voorwaarden gelden. Raadpleeg vóór gebruik van applicaties die toegankelijk zijn vanaf of via een website van derden, de gebruiksvoorwaarden en het toepasselijke privacybeleid van de betreffende websites. Sony Ericsson biedt geen garantie voor de beschikbaarheid of prestaties van websites van derden en services die worden aangeboden door derden.

WALKMAN, het WALKMAN-logo, Sony, Memory Stick Micro™ en M2™ zijn handelsmerken of geregistreerde handelsmerken van Sony Corporation.

Het Liquid Identity-logo en **Yendo** zijn handelsmerken of geregistreerde handelsmerken van Sony Ericsson Mobile Communications AB.

Sony en "make.believe" zijn handelsmerken of geregistreerde handelsmerken van Sony Corporation.

Bluetooth is een handelsmerk of een gedeponerd handelsmerk van Bluetooth SIG Inc. en elk gebruik van een dergelijk handelsmerk door Sony Ericsson gebeurt onder licentie.

Media Go is een handelsmerk of geregistreerd handelsmerk van Sony Electronics Inc.

Ericsson is een handelsmerk of geregistreerd handelsmerk van Telefonaktiebolaget LM Ericsson.

Facebook en het F-logo zijn handelsmerken of geregistreerd handelsmerk van Facebook, Inc.

Twitter en de Twitter T zijn handelsmerken of geregistreerde handelsmerken van Twitter, Inc.

TrackID™ bevat technologie van Gracenote Mobile MusicID™. Gracenote en Gracenote Mobile MusicID zijn handelsmerken of geregistreerde handelsmerken van Gracenote, Inc.

Het Liquid Identity-logo, PlayNow en TrackID zijn handelsmerken of geregistreerde handelsmerken van Sony Ericsson Mobile Communications AB.

WALKMAN en het WALKMAN-logo zijn handelsmerken of geregistreerde handelsmerken van Sony Corporation.

Dit product wordt beschermd door intellectuele eigendomsrechten van Microsoft. Gebruik of distributie van dergelijke technologie buiten dit product is verboden zonder een licentie van Microsoft.

Andere product- en bedrijfsnamen in dit document kunnen handelsmerken zijn van de respectieve eigenaren. Alle rechten die hierin niet uitdrukkelijk worden verleend, zijn voorbehouden. Alle andere handelsmerken zijn het eigendom van hun respectieve eigenaren.

Alle illustraties zijn uitsluitend bedoeld ter illustratie en vormen mogelijk geen exacte weergave van de daadwerkelijke telefoon.

Microsoft, Windows en Vista zijn geregistreerde handelsmerken of handelsmerken van Microsoft Corporation in de Verenigde Staten en/of andere landen.

"Exportvoorschriften: Dit product, evenals eventuele software of technische gegevens in of bij het product, valt mogelijk onder de import- en exportbepalingen van de Europese Unie, de Verenigde Staten en andere landen. De gebruiker en bezitter van het product gaat ermee akkoord zich strikt aan al deze voorschriften te houden en erkent zijn of haar verantwoordelijkheid om eventuele vereiste vergunningen aan te vragen voor export, wederuitvoer of import van dit product. Zonder enige beperking op hetgeen hierboven is bepaald, en uitsluitend als voorbeeld, geldt het volgende voor de gebruiker en bezitter van het product: (1) zij mogen Producten niet opzettelijk exporteren of wederuitvoeren naar bestemmingen die vallen onder artikelen in hoofdstuk II van EC-verordening 428/2009 van de Europese Unie; (2), zij moeten voldoen aan de Export Administration Regulations ("EAR", 15 C.F.R. §§ 730-774, <http://www.bis.doc.gov/>) van de Amerikaanse overheid die worden beheerd door de Department of Commerce, Bureau of Industry and Security; en (3) zij moeten voldoen aan de economische sanctiebepalingen (30 C.F.R. §§ 500 et. seq., <http://www.treas.gov/offices/enforcement/ofac/>) beheerd door de afdeling Foreign Assets Control van het U.S. Treasury Department. De gebruiker en bezitter van het product mogen het product, bijbehorende accessoires of afzonderlijke software niet vervoeren of leveren aan een land, regio, entiteit of persoon waaraan dit onder deze bepalingen verboden is.

Index

A	
Afspelen	
Muziek	16
Antwoorddienst	26
Applicaties	21
audio	
volume aanpassen	17
Audio	
Afspelen	16
B	
Batterij	9
Beginscherm	10
berichten	
Afbeelding	22
Multimedia	22
SMS	22
C	
Caps lock	13
Contacten	14
D	
Draadloze Bluetooth™-technologie	24
E	
Een track onderbreken	16
G	
Games	21
I	
internet	
webbrowser	25
Invoermethode	13
M	
MMS	22
MMS-bericht	22
muziek	
volume aanpassen	17
Muziek	16
Afspelen	16
Audioboeken	16
Downloaden	21
Een track onderbreken	16
Overzicht van de player	16
Podcast	16
Muziekplayer	
Slimme playlists	17
N	
navigatie	12
O	
Opladen	9
oproepen	15
Overzicht	
Walkman™-player	16
P	
patroon voor schermvergrendeling	28
Persoonlijke gegevens	14
PIN-code	28
Playlists	
Slim (auto-gegenereerd)	17
PlayNow™	21
problemen oplossen	29
PUK	28
R	
Resetten	29
S	
schermvergrendeling	28
Setuphandleiding	7
SIM	28
Simkaart	
Plaatsen	6
Slimme playlists	
Afspelen	17
SMS	22
<i>surfen - zie webbrowser</i>	
Symbolen	13
T	
<i>telefonie Zie oproepen</i>	
Telefoonboek	14
Toetsenblok	13
TrackID™-technologie	20
Openen	20
Trackinformatie zoeken	20
U	
USB-verbinding	18
V	
Voicemail	26
volume aanpassen	17
W	
Walkman™-player	16
webbrowser	25
Z	
Zoeken	
Muziek met TrackID™-technologie	20
Trackinformatie	20