

Den elektroniske brugervejledning er underlagt "Vilkår og betingelser for Nokia brugervejledning, 7. juni 1998"
(*"Nokia User's Guides Terms and Conditions, 7th June, 1998".*)

Gebruikershandleiding



9353925

1. uitgave

CONFORMITEITSVERKLARING

NOKIA CORPORATION verklaart op eigen verantwoordelijkheid dat het product NSM-5 conform is aan de bepalingen van de volgende Richtlijn van de Raad: 1999/5/EC. Een kopie van de conformiteitsverklaring kunt u vinden op de volgende website: http://www.nokia.com/phones/declaration_of_conformity/

Copyright © Nokia Corporation 2002. Alle rechten voorbehouden.

Onrechtmatige reproductie, overdracht, distributie of opslag van dit document of een gedeelte ervan in enige vorm zonder voorafgaande geschreven toestemming van Nokia is verboden.

US Patent No 5818437 and other pending patents. T9 text input software Copyright (C) 1997-2001, 2002. Tegic Communications, Inc. All rights reserved.



Includes RSA BSAFE cryptographic or security protocol software from RSA Security.

Nokia en Nokia Connecting People zijn gedeponeerde handelsmerken van Nokia Corporation. Namen van andere producten en bedrijven kunnen handelsmerken of handelsnamen van de respectievelijke eigenaren zijn.

Nokia Xpress-on is een handelsmerk van Nokia Corporation. Nokia tune is een handelsmerk van Nokia Corporation.

Nokia voert een beleid dat gericht is op continue ontwikkeling. Nokia behoudt zich het recht voor zonder voorafgaande kennisgeving wijzigingen en verbeteringen aan te brengen in de producten die in dit document worden beschreven.

In geen geval is Nokia aansprakelijk voor enig verlies van gegevens of inkomsten of voor enige bijzondere, incidentele, onrechtstreekse of indirecte schade.

De inhoud van dit document wordt zonder enige vorm van garantie verstrekt. Tenzij vereist krachtens het toepasselijke recht, wordt geen enkele garantie gegeven betreffende de nauwkeurigheid, betrouwbaarheid of inhoud van dit document, hetzij uitdrukkelijk hetzij impliciet, daaronder mede begrepen maar niet beperkt tot impliciete garanties betreffende de verkoopbaarheid en de geschiktheid voor een bepaald doel. Nokia behoudt zich te allen tijde het recht voor zonder voorafgaande kennisgeving dit document te wijzigen of te herroepen.

De beschikbaarheid van bepaalde producten kan per regio verschillen. Neem hiervoor contact op met de dichtstbijzijnde Nokia leverancier.

Naslaggids

We stellen het op prijs dat u voor deze Nokia-telefoon hebt gekozen. Op de volgende bladzijden vindt u een aantal tips voor het gebruik van uw telefoon. Meer uitvoerige informatie vindt u elders in deze gebruikershandleiding.

■ Voordat u de telefoon gebruikt

1. Plaats een SIM-kaart in de telefoon.
2. Installeer de batterij en laad deze op.
3. Schakel de telefoon in door  ingedrukt te houden.

Zie De SIM-kaart en batterij installeren en de covers verwisselen op pagina 23 voor meer informatie.

■ Algemene functies

Een oproep beantwoorden
Opbellen

Druk op .

Toets het netnummer en telefoonnummer in en
druk op .





Een oproep beëindigen/weigeren

Druk op .

Het volume van de luidspreker instellen

Druk op de volumetoetsen aan de zijkant van de
telefoon.

Laatste nummer herhalen

Druk vanuit de standby-modus op  om de lijst met laatstgekozen nummers weer te geven. Ga met  of  naar het gewenste nummer en druk op .

Uw voicemailbox bellen



Houd  ingedrukt. Als het nummer van uw voicemailbox wordt gevraagd, toets u dit in en drukt u op **OK**.

■ Functies telefoonlijst

Snel opslaan



Toets het telefoonnummer in en druk op **Sla op**. Toets de naam in en druk op **OK**.

Snel zoeken

Druk vanuit de standby-modus op , toets de eerste letter van de naam in en ga met  of  naar de gewenste naam.



■ Menu's activeren

Een menu openen/sluiten



Druk op **Menu**, ga met  of  naar de gewenste menufunctie en druk op **Kies**. / Druk op  om een menufunctie te sluiten en terug te keren naar de standby-modus zonder instellingen te wijzigen.

■ Overige basisfuncties

Het toetsenblok blokkeren/vrijgeven

Druk op **Menu** en vervolgens snel op  / Druk op **Vrijgev.** en vervolgens snel op .

Een bericht intoetsen

Druk op **Menu**, ,  en  om een bericht in te toetsen via normale tekst invoer of tekst invoer met woordenlijst.

Inhoudsopgave

Naslaggids	3
Inhoudsopgave	6
VOOR UW VEILIGHEID.....	13
Algemene informatie.....	16
Stickers in het pakket.....	16
Toegangscode.....	16
Coderingspictogram.....	17
Typografische conventies in deze handleiding.....	18
1. De telefoon.....	19
Toetsen.....	19
Aansluitingen.....	20
Standby-modus.....	21
Overige belangrijke indicatoren in de standby-modus.....	21
2. Aan de slag.....	23
De SIM-kaart en batterij installeren en de covers verwisselen.....	23
De batterij opladen.....	26
De telefoon in- en uitschakelen.....	27
Toetsenblok blokkeren.....	28
Het draagkoord bevestigen.....	29
3. Algemene functies	30
Opbellen en oproepen beantwoorden.....	30
Opbellen.....	30
Bellen met behulp van de telefoonlijst	30

Laatste nummer herhalen.....	30
Uw voicemailbox bellen	31
Een nummer bellen via snelkeuzetoetsen	31
Conferentiegesprek voeren.....	31
Een oproep beantwoorden of weigeren	32
Wachtfunctie.....	32
Opties tijdens een gesprek	33
4. Telefoonlijst (Namen).....	34
Instellingen voor de telefoonlijst selecteren	34
Namen telefoonnummers opslaan (Naam toevoegen).....	35
Zoeken naar namen en telefoonnummers	35
Namen en telefoonnummers kopiëren.....	36
Namen en telefoonnummers wissen	36
Een visitekaartje zenden en ontvangen.....	37
Snelkeuze.....	38
Bellergroepen	38
Servicenummers	39
Eigen nummers	39
Voicedialling	40
Een spraaknummer toevoegen.....	40
Bellen met behulp van een spraaknummer.....	41
Een spraaknummer opnieuw afspelen, wijzigen of wissen	42
5. De menu's gebruiken	43
Een menufunctie activeren door te bladeren.....	43
Een menufunctie activeren via het indexnummer	44
Overzicht van de menufuncties	45

6. Menufuncties	48
Berichten (menu 1)	48
Een bericht intoetsen	48
Een bericht intoetsen via normale tekst invoer.....	50
Een bericht intoetsen via tekst invoer met woordenlijst	50
Samengestelde woorden intoetsen	53
Een tekstbericht lezen (Inbox).....	53
Een opgeslagen bericht bekijken (Outbox)	53
Berichten wissen	54
Chatten	54
Afbeeldingberichten	55
Wanneer u een afbeeldingbericht ontvangt.....	55
Een afbeeldingbericht verzenden.....	56
Smiley's	56
Sjablonen	56
Spraakberichten.....	57
Infodienst	57
Fax of data-oproep.....	57
Fax of data verzenden	57
Fax of data ontvangen	58
Netwerkopdrachteditor.....	58
Berichtinstellingen.....	58
Profiel.....	58
Algemeen	59
Oproep-info (menu 2).....	60
Laatste oproepen wissen.....	60
Gespreksduur tonen.....	61
Gesprekskosten tonen	61
Kosteninstellingen	62

Gesprekskosten beperkt.....	62
Kosten tonen in	62
Profielen (menu 3)	62
Een profiel activeren en aanpassen.....	63
Tijdelijk profiel	63
Profiellogo.....	64
Naam profiel	64
Instellingen (menu 4).....	65
Alarmklok	65
Tijdsinstellingen	66
Klok	66
Datum en tijd automatisch	66
Oproepinstellingen	66
Doorschakelen	66
Opnemen via elke toets.....	67
Automatisch herhalen	67
Snelkeuze.....	68
Wachtfunctieopties.....	68
Eigen nummer zenden	68
Lijn uitgaande oproepen	68
Gebruiksopties	69
Taal	69
Celinformatie.....	69
Welkomstekst	69
Netwerk kiezen	69
SIM-dienstactie bevestigen?	70
Instellingen toetsblokkering	70
De toetsen automatisch blokkeren	70
De blokkeringscode inschakelen	71

Het toetsenblok vrijgeven met de blokkeringscode	71
Tooninstellingen	71
Oproepsignaal	72
Soort beltoon	72
Beltoonvolume	72
Toonzetter	72
Een nieuwe beltoon samenstellen	72
Trilsignaal	74
Ritmische achtergrondverlichting	74
Type beltoon voor berichten	74
Toetsenbordvolume	74
Alarmgeluiden	74
Waarschuwen bij	74
Accessoireinstellingen	75
Beveiligingsinstellingen	75
PIN-code vragen	75
Oproepen blokkeren	76
Vaste nummers	76
Closed User Group (CUG)	76
Beveiligingsniveau	76
Toegangscode wijzigen	77
Terug naar fabrieksinstellingen	77
Spelletjes (menu 5)	77
Een spelletje starten	77
Opties voor spelletjes	78
Mogelijkheden en opties voor spelletjes	78
Calculator (menu 6)	79
De calculator gebruiken	79
Valuta's omrekenen	79

Kalender (menu 7)	80
Kalenderopties	80
Een kalendernotitie toevoegen	81
Infrarood (menu 8)	82
Gegevens verzenden en ontvangen via de infraroodpoort	83
Extra's (menu 9)	84
Timer-functie	84
De normale timer instellen	84
De intervaltimers instellen	85
Stopwatch	86
Tijdsopname en tussentijden	86
Rondetijden	87
Tijden weergeven en wissen	87
Thermometer	88
Afbeeldingseditor	88
Een afbeelding maken	89
Tekenoptyes	89
WAP-diensten (menu 10)	90
Basisstappen voor het verbinden met en gebruiken van WAP-diensten	91
De telefoon instellen voor een WAP-dienst	91
Als tekstbericht ontvangen instellingen opslaan	91
De verbindinginstellingen handmatig intoetsen	92
Verbinding maken met een WAP-dienst	93
Bladeren door de pagina's van een WAP-dienst	94
Algemene richtlijnen voor het gebruik van de toetsen	95
Een WAP-verbinding verbreken	97
De weergaveinstellingen van WAP-pagina's wijzigen	97
Bookmarks beheren	97
Dienst-inbox	98

De telefoon instellen op het ontvangen van dienstberichten.....	99
Het cachegeheugen	99
Autorisatiecertificaten	100
SIM-diensten (menu 11).....	101
7. Informatie over de batterij.....	102
De batterij opladen en ontladen	102
VERZORGING EN ONDERHOUD	104
BELANGRIJKE VEILIGHEIDSINFORMATIE	106

VOOR UW VEILIGHEID

Lees deze eenvoudige richtlijnen. Het overtreden van de regels kan gevaarlijk of onwettig zijn. Meer informatie vindt u in deze handleiding.



Schakel de telefoon niet in als het gebruik van mobiele telefoons verboden is of als dit storing of gevaar zou kunnen opleveren.



VERKEERSVEILIGHEID HEEFT VOORRANG

Gebruik geen telefoon terwijl u een auto bestuurt. Parkeer de auto eerst.



STORING

Alle draadloze telefoons zijn gevoelig voor storing. Dit kan de werking van de telefoon beïnvloeden.



SCHAKEL DE TELEFOON UIT IN ZIEKENHUIZEN

Volg alle regels en aanwijzingen op. Schakel de telefoon uit in de nabijheid van medische apparatuur.



SCHAKEL DE TELEFOON UIT IN VLIEGTUIGEN

Draadloze telefoons kunnen storingen veroorzaken.



SCHAKEL DE TELEFOON UIT TIJDENS HET TANKEN

Gebruik de telefoon niet in een benzinestation. Gebruik de telefoon niet in de nabijheid van benzine of chemicaliën.



SCHAKEL DE TELEFOON UIT IN DE BUURT VAN EXPLOSIEVEN

Gebruik de telefoon niet waar explosieven worden gebruikt. Houd u aan beperkende maatregelen en volg eventuele voorschriften of regels op.

**GEBRUIK DE TELEFOON VERSTANDIG**

Gebruik de telefoon alleen zoals het is bedoeld. Raak de antenne niet onnodig aan.

**DESKUNDIG ONDERHOUD**

Laat alleen bevoegd personeel het apparaat installeren of repareren.

**ACCESSOIRES EN BATTERIJEN**

Gebruik alleen goedgekeurde accessoires en batterijen. Sluit geen ongeschikte producten aan.

**WATERBESTENDIGHEID**

De telefoon is niet waterbestendig. Houd het apparaat droog.

**MAAK BACK-UPS**

Vergeet niet om een back-up te maken van alle belangrijke gegevens.

**AANSLUITEN OP ANDERE APPARATEN**

Wanneer u het apparaat op een ander apparaat aansluit, moet u de gebruikershandleiding van dat apparaat lezen voor gedetailleerde veiligheidsinstructies. Sluit geen ongeschikte producten aan.

**BELLEN**

Controleer of de telefoon is ingeschakeld. Toets het net- en abonneenummer in en druk op . Als u een gesprek wilt beëindigen, drukt u op . Als u een oproep wilt beantwoorden, drukt u op .

**ALARMNUMMER KIEZEN**

Controleer of de telefoon is ingeschakeld. Druk zo vaak als nodig is op om het scherm leeg te maken (bijvoorbeeld om een gesprek te beëindigen, een menu af te sluiten, enzovoort). Toets het alarmnummer in en druk op . Geef op waar u zich bevindt. Beëindig het gesprek niet voordat u daarvoor toestemming hebt gekregen.

■ Netwerkdiensten

De draadloze telefoon zoals beschreven in deze handleiding is goedgekeurd voor gebruik in de netwerken EGSM 900 en GSM 1800.

De beschikbaarheid van dualband is afhankelijk van het netwerk. Vraag uw netwerkexploitant of u zich op deze dienst kunt abonneren.

Sommige functies die in deze handleiding worden beschreven zijn netwerkdiensten. Dit zijn speciale diensten waarop u zich via uw netwerkexploitant kunt abonneren. U kunt pas van deze diensten gebruik maken wanneer u zich via de exploitant van uw thuisnet op de gewenste dienst(en) hebt geabonneerd en de gebruiksinstructies hebt ontvangen.



Opmerking: Het is mogelijk dat sommige netwerken geen ondersteuning bieden voor bepaalde taalafhankelijke tekens en/of diensten.

Controleer voor gebruik altijd het modelnummer van een oplader. Deze apparatuur is bedoeld voor gebruik met de volgende voedingsbronnen: ACP-7, ACP-8 en LCH-9.



Waarschuwing: Gebruik alleen batterijen, laders en accessoires die zijn goedgekeurd door de fabrikant van de telefoon voor gebruik met dit type telefoon. Het gebruik van andere types doet de goedkeuring en garantie vervallen en kan bovendien gevaarlijk zijn.

Vraag uw leverancier naar de beschikbare goedgekeurde accessoires.

Als u de stekker van een accessoire uit het stopcontact verwijdert, moet u aan de stekker trekken, niet aan het snoer.

Algemene informatie

Dit hoofdstuk bevat algemene informatie over uw nieuwe Nokia-telefoon en over deze gebruikershandleiding.

■ Stickers in het pakket

De stickers bevatten belangrijke informatie voor service en klantenondersteuning. Bewaar de stickers op een veilige plaats.

Bevestig de sticker  op de garantiekaart van deze gebruikershandleiding.

Bevestig de sticker  op de uitnodigingskaart voor Club Nokia als deze in het pakket zit.

■ Toegangscodes

De toegangscodes beveiligen de telefoon en SIM-kaart tegen onbevoegd gebruik.

- **Beveiligingscode (5 cijfers)**

De beveiligingscode die bij de telefoon wordt geleverd, beveiligt de telefoon tegen onbevoegd gebruik. De code is standaard ingesteld op 12345. U kunt de code wijzigen in het menu *Instellingen* (zie Beveiligingsinstellingen op pagina 75). Houd de nieuwe code geheim en bewaar deze op een veilige plaats uit de buurt van de telefoon.

U kunt de beveiligingscode ook gebruiken om de toetsblokkering van de telefoon te beveiligen. Zie De blokkeringscode inschakelen op pagina 71.

- **PIN-code (4 tot 8 cijfers)**

De PIN-code (Personal Identification Number) beveiligd de SIM-kaart tegen onbevoegd gebruik. De PIN-code wordt gewoonlijk bij de SIM-kaart geleverd. U kunt de telefoon instellen om telkens wanneer deze wordt ingeschakeld om de PIN-code te vragen (zie Beveiligingsinstellingen op pagina 75).

- **PIN2-code (4 tot 8 cijfers)**

Voor bepaalde functies, zoals kostentellers, hebt u de PIN2-code nodig die bij sommige SIM-kaarten wordt geleverd. Deze functies zijn alleen beschikbaar als dit door de SIM-kaart wordt ondersteund.

- **De PUK-code en PUK2-code (8 cijfers)**

De PUK-code (Personal Unblocking Key) is nodig om een geblokkeerde PIN-code te wijzigen. De PUK2-code is nodig om een geblokkeerde PIN2-code te wijzigen. Als de codes niet bij de SIM-kaart worden geleverd, informeert u bij uw netwerkexploitant naar de codes.

- **Blokkeerwachtwoord**

Het blokkeerwachtwoord hebt u nodig wanneer u de functie 'Oproepen blokkeren' gebruikt. U krijgt dit wachtwoord van uw netwerkexploitant.

■ Coderingspictogram

Afhankelijk van het netwerk kan het coderingspictogram  worden weergegeven tijdens een gesprek om u te waarschuwen dat gesprekscodering is uitgeschakeld.

Neem contact op met uw netwerkexploitant voor meer informatie.

■ Typografische conventies in deze handleiding

De schermteksten die in het display van de telefoon verschijnen, worden in deze handleiding blauw weergegeven. Bijvoorbeeld: *belt*.

De schermteksten voor de selectietoetsen  en  worden vetgedrukt weergegeven, bijvoorbeeld **Menu**. Alleen de selectietoetsen en niet de toetssymbolen worden in de tekst weergegeven.

1. De telefoon

■ Toetsen

1. **Aan/uit-toets.** Door de aan/uit-toets bovenop de telefoon ingedrukt te houden schakelt u de telefoon in en uit.



Als u kort op deze toets drukt in de standby-modus of tijdens een gesprek, wordt de lijst met profielen geopend.

Als u kort op deze toets drukt terwijl de telefoonlijst of een menufunctie is geopend, wordt de display-verlichting van de telefoon ongeveer 10 seconden ingeschakeld.

2. **Volumentoetsen.** Met de bovenste toets verhoogt u het volume en met de onderste toets verlaagt u het volume van de luidspreker.

3. **Selectietoetsen.** Deze toetsen voeren de functie uit die boven de toets in het display wordt weergegeven.





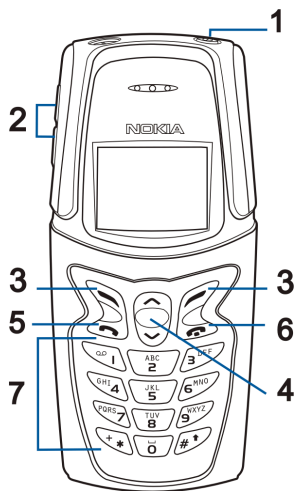

Door **Namen** ingedrukt te houden, wordt voicedialling geactiveerd.

4. **Bladertoetsen.** Met  en  kunt u bladeren door namen, telefoonnummers, menu's, instellingen in de telefoonlijst en menufuncties.

5. Met  kunt u een telefoonnummer kiezen en een oproep beantwoorden.

Vanuit de standby-modus kunt u met deze toets de laatstgekozen nummers weergeven.



6. Met  kunt u een gesprek beëindigen of een oproep weigeren en een functie afsluiten.
7.  tot en met  kunt u gebruiken om cijfers en letters in te toetsen.
Als u  ingedrukt houdt, wordt het nummer van uw voicemailbox gebeld.
 en  worden voor verschillende bewerkingen in verschillende functies gebruikt.

■ Aansluitingen

1. Aansluiting voor lader
2. Aansluiting voor hoofdtelefoon
3. Infrarood (IR)-poort

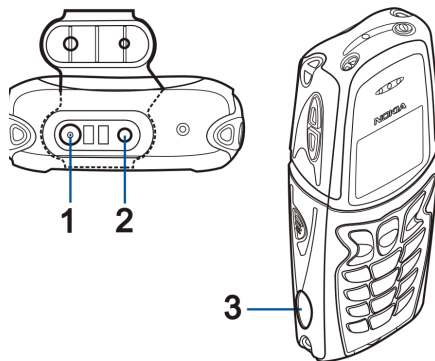

De aansluitingen voor de lader en hoofdtelefoon worden beschermd door beschermingsmateriaal.



■ Standby-modus

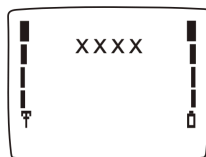

Wanneer de telefoon gereed is voor gebruik en geen tekens door de gebruiker zijn ingevoerd, bevindt de telefoon zich in de standby-modus.



-  Toont de signaalsterkte van het cellulair netwerk op uw huidige positie. Hoe hoger de balk, des te sterker het signaal.
-  Toont de capaciteit van de batterij. Hoe hoger de balk, des te groter de capaciteit van de batterij.
- xxxx Geeft aan welk cellulair netwerk op dit moment wordt gebruikt.

Overige belangrijke indicatoren in de standby-modus

Naast de drie bovengenoemde indicatoren, kunnen de volgende pictogrammen worden weergegeven in de standby-modus:

-  Geeft aan dat u een of meer tekst- of afbeeldingberichten hebt ontvangen. Zie Berichten (menu 1) op pagina 48.
-  Geeft aan dat u een of meer spraakberichten hebt ontvangen. Zie Spraakberichten op pagina 57.
-  De telefoon geeft geen bel- of piepsignaal wanneer u een oproep ontvangt omdat alle tonen zijn ingesteld op *Stil*. Het waarschuwingssignaal klinkt echter wel, als u dit hebt ingesteld. Zie Tooninstellingen op pagina 71.



Geeft aan dat de toetsen van de telefoon zijn geblokkeerd. Zie Toetsenblok blokkeren op pagina 28 en Instellingen toetsblokkering op pagina 70.



U hebt de alarmklok ingesteld op *Aan*. Zie Alarmklok op pagina 65. Het waarschuwingssignaal klinkt zelfs als u een *Stil* profiel hebt geselecteerd.



U hebt een profiel met een tijdsinstelling geactiveerd. Zie Tijdelijk profiel op pagina 63.



Alle oproepen worden doorgeschakeld. Zie Doorschakelen op pagina 66.



Geeft aan dat uw gesprekken beperkt zijn tot een closed user group (netwerkdienst). Zie Closed User Group (CUG) op pagina 76.



U hebt een hoofdtelefoon aangesloten op de telefoon. Zie Accessoiresinstellingen op pagina 75.



De timer-functie is ingeschakeld. Zie Timer-functie op pagina 84.



De stopwatch is ingeschakeld. Zie Stopwatch op pagina 86.

2. Aan de slag

■ De SIM-kaart en batterij installeren en de covers verwisselen

Schakel de telefoon altijd uit en zorg ervoor dat de telefoon niet met een oplader of ander apparaat is verbonden als u de cover wilt verwisselen. Zorg er altijd voor dat u de covers weer bevestigd voordat u de telefoon opbergt of gebruikt.

Houd alle kleine SIM-kaarten buiten bereik van kleine kinderen.

- De SIM-kaart en de contactpunten van de kaart kunnen gemakkelijk door krassen of buigen worden beschadigd. Wees daarom voorzichtig wanneer u de kaart vastpakt, plaatst of verwijdert.
- Voordat u de SIM-kaart plaatst, moet u de telefoon altijd uitschakelen en de batterij verwijderen.

1. Plaats de telefoon met de achterzijde naar boven en neem bovenkant en onderkant stevig vast. Druk de ontgrendeling op de onderste cover in en schuif de bovenste cover van het toestel.

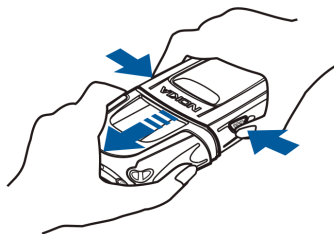

2. Houd beide ongrendelingsveren op het hoofddeelte van de telefoon ingedrukt en schuif de onderste cover van de telefoon.

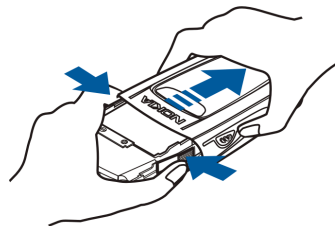

3. Verwijder de batterij door deze aan de greep uit te tillen.

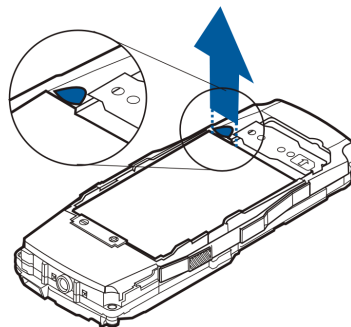

4. Plaats de SIM-kaart onder het metalen plaatje. Zorg ervoor dat de goudkleurige connectors op de kaart omlaag zijn gericht en dat de afgeronde hoek zich links bevindt.

Als u de SIM-kaart moet verwijderen, schuift u deze voorzichtig uit de SIM-kaarthouder.

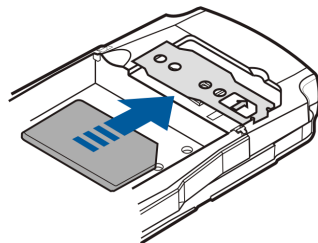

Aan de slag

5. Plaats de batterij terug.

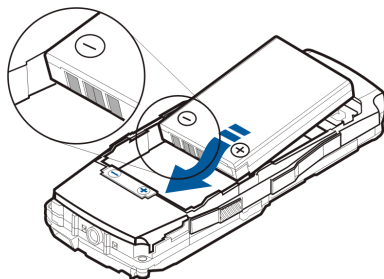

- Schuif beide covers weer tegen elkaar totdat ze vastklikken.

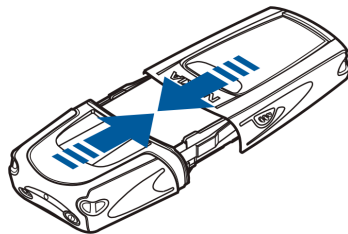

■ De batterij opladen

- Duw het klepje van de aansluitingen onder aan de telefoon omhoog en plaats de plug van de lader voorzichtig in de aansluiting onder aan de telefoon.
- Sluit de lader aan op een gewone wandcontactdoos. De indicatiebalk voor de batterij begint te schuiven.

Als de telefoon is ingeschakeld, wordt kort de tekst *Batterij wordt opgeladen* weergegeven. U kunt de telefoon tijdens het laden gewoon gebruiken.

Als de batterij helemaal leeg is, kan het enkele minuten duren voordat de batterij-indicator wordt weergegeven of voordat u kunt bellen. De oplaadtijd is afhankelijk van de gebruikte lader en batterij. Het opladen van een BLB-2-batterij met een ACP-8-lader duurt bijvoorbeeld 2 uur en 10 minuten.

- Als de batterij volledig is opgeladen, stopt de indicatiebalk. Als de telefoon is ingeschakeld wordt bovendien kort de tekst *Batterij opgeladen* weergegeven.

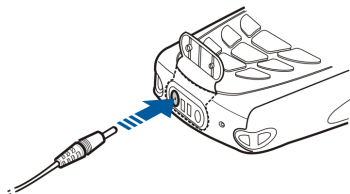

4. Haal de stekker van de lader uit de wandcontactdoos en maak de lader los van de telefoon.

Als de tekst *Laadt niet op* wordt weergegeven, is het laden afgebroken. Wacht een moment en maak de lader vervolgens los en sluit deze opnieuw aan. Als de batterij nu nog niet wordt opgeladen, neemt u contact op met uw leverancier.

Zie Informatie over de batterij op pagina 102 voor meer informatie.

■ De telefoon in- en uitschakelen

Houd de aan/uit-toets ingedrukt.

Als de PIN-code wordt gevraagd

- Toets de PIN-code in (deze wordt weergegeven met sterretjes ****) en druk op **OK**.

Zie ook Toegangscodes op pagina 16.

Als de beveiligingscode wordt gevraagd

- Toets de beveiligingscode in (deze wordt weergegeven met sterretjes *****) en druk op **OK**.

Zie ook Toegangscodes op pagina 16 en De blokkeringscode inschakelen op pagina 71.



Waarschuwing: Schakel de telefoon niet in als het gebruik van mobiele telefoons verboden is of als dit storing of gevaar zou kunnen opleveren.



TIPS VOOR EFFICIËNT GEBRUIK: De telefoon heeft een ingebouwde antenne. Zoals voor alle radiozendapparatuur geldt, dient onnodig contact met de antenne te worden vermeden als de telefoon is ingeschakeld. Het aanraken van de antenne kan een nadelige invloed hebben op de gesprekskwaliteit en kan ervoor zorgen dat de telefoon meer stroom verbruikt dan noodzakelijk is. Door de antenne tijdens een gesprek niet aan te raken, optimaliseert u de prestaties van de antenne en de gesprekstijd van de telefoon.



■ Toetsenblok blokkeren

U kunt de toetsen blokkeren om te voorkomen dat deze per ongeluk worden ingedrukt, bijvoorbeeld als u de telefoon in uw jaszak of tas bewaart.

Druk op **Menu** en vervolgens binnen anderhalve seconde op .

Als de toetsen geblokkeerd zijn, verschijnt  bovenaan in het display.

Het toetsenblok vrijgeven

Druk op **Vrijgev.** en vervolgens binnen anderhalve seconde op .

Als de toetsen vergrendeld zijn

- Als u een oproep wilt beantwoorden, drukt u op . Tijdens een gesprek kan de telefoon op de normale wijze worden gebruikt. Wanneer u het gesprek wilt beëindigen of weigeren, worden de toetsen automatisch geblokkeerd.



Opmerking: Wanneer de telefoon is vergrendeld, kunt u soms nog wel het alarmnummer kiezen dat is geprogrammeerd in het geheugen van uw telefoon (bijvoorbeeld 112 of een ander officieel alarmnummer). Toets het alarmnummer in en druk op . Het nummer wordt pas weergegeven nadat u het laatste cijfer hebt ingetoetst.

Zie Instellingen toetsblokkering op pagina 70 voor instellingen van de automatische toetsblokkering en de blokkeringcode.

■ Het draagkoord bevestigen

Rijg het draagkoord door de gewenste bevestigingspunten op de vier hoeken van de telefoon en trek het koord strak.

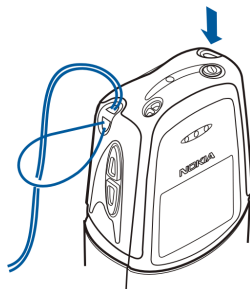
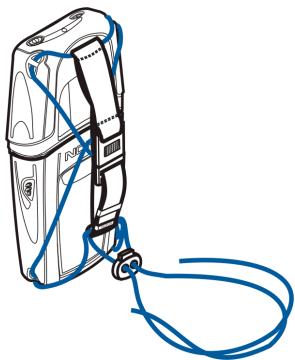



Aan de slag

U kunt het draagkoord op verschillende manieren bevestigen, bijvoorbeeld zoals in de afbeelding wordt weergegeven. U kunt het koord strakker of losser maken, of de telefoon bevestigen aan uw tas of rugzak.

3. Algemene functies

■ Opbellen en oproepen beantwoorden

Opbellen

1. Toets het netnummer en telefoonnummer in. Als u een nummer in het display wilt wijzigen, drukt u op  of  om de cursor te verplaatsen. Druk op **Wis** als u het teken links van de cursor wilt verwijderen.

Voor internationale gesprekken drukt u op  voor het internationale prefix (het +-teken staat voor de internationale toegangscode) en toetst u de landcode, het netnummer en het telefoonnummer in.



2. Druk op  om het nummer te bellen.

3. Druk op  om het gesprek te beëindigen of het kiezen te onderbreken.

Bellen met behulp van de telefoonlijst

Zie Zoeken naar namen en telefoonnummers op pagina 35.



Laatste nummer herhalen



Een van de laatste 20 telefoonnummers die u hebt gekozen, herhalen: druk vanuit de standby-modus eenmaal op  en ga met  of  naar het gewenste telefoonnummer of de gewenste naam.

Uw voicemailbox bellen

1. Houd  ingedrukt in de standby-modus.
2. Als het nummer van uw voicemailbox wordt gevraagd, toetst u dit in en drukt u op **OK**. Zie ook Spraakberichten op pagina 57.

Een nummer bellen via snelkeuzetoetsen

Als u een telefoonnummer hebt geprogrammeerd onder een van de snelkeuzetoetsen ( tot en met ), kunt u dat nummer op een van de volgende manieren bellen:

- Druk op de gewenste snelkeuzetoets en vervolgens op .
- Als *Snelkeuze* is ingeschakeld, houdt u de gewenste snelkeuzetoets ( tot en met ) ingedrukt totdat het nummer is gekozen.

Zie ook Snelkeuze op pagina 38.

Conferentiegesprek voeren



Met de netwerkfunctie voor conferentiegesprekken kunnen maximaal zes personen deelnemen aan een conferentiegesprek.

1. Druk tijdens een gesprek op **Opties** en selecteer *Nieuwe opr.*
2. Toets het gewenste telefoonnummer in of zoek het op in de telefoonlijst en kies het nummer door op **Bel** te drukken. Het eerste gesprek wordt in de wachtstand geplaatst.
3. Wanneer het nieuwe gesprek is beantwoord, kunt u de eerste deelnemer weer in het conferentiegesprek betrekken door op **Opties** te drukken en *Conferentie* te selecteren.
4. Herhaal stap 1, 2 en 3 om nog meer deelnemers in het gesprek te betrekken.
5. Als u een privé-gesprek met een van de deelnemers wilt voeren, gaat u als volgt te werk:

Druk op **Opties** en selecteer **Apart**. Selecteer de deelnemer waarmee u wilt spreken en druk op **OK**. Als u het privé-gesprek hebt beëindigd, keert u terug naar het conferentiegesprek, zoals wordt beschreven in stap 3.

6. Druk op  om het conferentiegesprek te beëindigen.

Een oproep beantwoorden of weigeren

1. Druk op  om een inkomende oproep te beantwoorden.
2. Druk op  om het gesprek te beëindigen.



Als u het inkomende gesprek niet wilt beantwoorden, kunt u de oproep negeren of weigeren door op **Stilte** of **Weiger** te drukken.

Als u de optie **Doorschakelen indien in gesprek** hebt geactiveerd, bijvoorbeeld voor het doorschakelen van gesprekken naar uw voicemailbox, wordt de geweigerde oproep doorgeschakeld. Zie Doorschakelen op pagina 66.

Wachtfunctie

Met deze netwerkfunctie kunt u een inkomende oproep beantwoorden terwijl een gesprek actief is. Zie ook Wachtfunctieopties op pagina 68.

Druk tijdens een gesprek op  of **Opties** en selecteer **Opnemen**. Het eerste gesprek wordt in de wachtstand geplaatst.

- Als u tussen de beide gesprekken wilt schakelen, drukt u op **Wissel** of .
- Als u het gesprek in de wachtstand wilt weigeren, drukt u op **Opties** en vervolgens op **Weiger**.
- Druk op  om het actieve gesprek te beëindigen.



Opties tijdens een gesprek

De telefoon biedt een aantal opties die u kunt gebruiken tijdens een gesprek. Een groot aantal opties die u tijdens gesprekken kunt gebruiken, zijn netwerkdiensten. Als u tijdens een gesprek op **Opties** drukt, kunnen de volgende opties beschikbaar zijn: *Standby* of *Uit standby*, *Nieuwe opr.*, *DTMF zenden*, *Alles afsluiten*, *Telefoonlijst*, *Menu*, *Microfoon uit* en *Doorverbindn*

Met *DTMF zenden* kunt u DTMF-toonreeksen verzenden, met *Wisselen* kunt u tussen een conferentiegesprek en een privé-gesprek schakelen en met *Doorverbindn* kunt u een actief gesprek en een gesprek in de wachtstand verbinden en zelf de verbinding verbreken.

4. Telefoonlijst (Namen)

U kunt namen en nummers opslaan in het geheugen van de telefoon (de interne telefoonlijst) of in het geheugen van de SIM-kaart (SIM-telefoonlijst).

- In de interne telefoonlijst van de telefoon kunt u maximaal 250 namen en telefoonnummers opslaan. Namen en nummers die in het geheugen van de telefoon zijn opgeslagen, worden aangeduid met het pictogram .
- De telefoon ondersteunt SIM-kaarten waarop maximaal 250 namen en telefoonnummers kunnen worden opgeslagen. Namen en nummers die in het geheugen van de SIM-kaart zijn opgeslagen, worden aangeduid met het pictogram .

■ Instellingen voor de telefoonlijst selecteren

1. Druk op **Namen** en selecteer *Opties*.
2. Selecteer *Actief geheugen* en ga naar een van de volgende opties:
 - SIM-kaart*, om namen en nummers op te slaan in het geheugen van de SIM-kaart.
 - Telefoon*, om namen en nummers op te slaan in het geheugen van de telefoon.
3. Selecteer *Weergave telefoonlijst* en ga naar een van de volgende opties:
 - Namenlijst*, om drie namen tegelijkertijd weer te geven.
 - Naam en nr.*, om één naam en telefoonnummer tegelijkertijd weer te geven.
 - Grote letters*, om één naam tegelijkertijd weer te geven.

4. Selecteer *Geheugenstatus*. Selecteer *SIM-kaart*: of *Telefoon*: om te controleren hoeveel namen en in het geselecteerde geheugen zijn opgeslagen en nog kunnen worden opgeslagen.



■ Namen telefoonnummers opslaan (Naam toevoegen)

U kunt namen en nummers opslaan in het geheugen van de telefoon of in het geheugen van de SIM-kaart.



1. Druk op **Namen** en selecteer *Naam toevoeg..*
2. Toets de naam in en druk op **OK**.



Zie Een bericht intoetsen op pagina 48 voor meer informatie.

3. Toets het netnummer en telefoonnummer in en druk op **OK**.

 **Tip:** als u het plusteken (+) voor het internationale prefix intoetst (druk tweemaal op ) vóór de landcode, kunt u hetzelfde telefoonnummer gebruiken wanneer u vanuit het buitenland belt.

■ Zoeken naar namen en telefoonnummers

1. Druk op **Namen** en selecteer *Zoeken*.
2. Toets de eerste letter(s) in van de naam waarnaar u zoekt.
3. Druk op **OK** of blader met  of  totdat de gewenste naam wordt weergegeven.

 **Tip:** U kunt snel naar een naam en telefoonnummer zoeken door vanuit de standby-modus op  of  te drukken. Toets de eerste letter van de naam in en/of ga naar de gewenste naam.

■ Namen en telefoonnummers kopiëren

U kunt namen en telefoonnummers kopiëren van de telefoon naar de SIM-kaart of vice versa.

1. Druk op **Namen** en selecteer *Kopiëren*.
2. Selecteer de kopieerrichting, *Van telefoon naar SIM-kaart* of vice versa, en druk op **Kies**.
 - Als u namen en nummers één voor één wilt kopiëren, selecteert u *Eén voor één*. Geef aan of u de oorspronkelijke naam en het oorspronkelijke telefoonnummer wilt behouden of wissen en druk op **Kies**. Ga naar de gewenste naam en/of het gewenste telefoonnummer. Druk op **Kopieer** om het kopiëren te starten of druk op **Terug** om de bewerking te annuleren.
 - Als u alle namen en nummers tegelijk wilt kopiëren, selecteert u *Alles kopiëren*. Geef aan of u de oorspronkelijke naam en het oorspronkelijke telefoonnummer wilt behouden of wissen en druk op **Kies**. Druk op **OK** om het kopiëren te starten of druk op **Terug** om de bewerking te annuleren.

De naam wordt ingekort als deze te lang is voor de telefoonlijst waarnaar wordt gekopieerd. Als de naam al met een ander telefoonnummer aanwezig is in de telefoonlijst waarnaar wordt gekopieerd, wordt een rangtelwoord achter de naam toegevoegd.

■ Namen en telefoonnummers wissen

U kunt namen en telefoonnummers één voor één wissen of allemaal tegelijk wissen uit de geselecteerde telefoonlijst.

Druk op **Namen** en selecteer *Wissen*.

- Als u namen en nummers één voor één wilt wissen, selecteert u *Eén voor één* en gaat u naar de gewenste naam en het gewenste nummer. Druk op **Wis** en selecteer **OK**.

- Als u namen en nummers allemaal tegelijk wilt kopiëren, selecteert u *Alles wissen*. Selecteer het geheugen dat u wilt wissen, *Telefoon* of *SIM-kaart*, en druk op *Kies*. Druk op *OK* bij de vraag *Weet u het zeker?*. Bevestig uw keuze met de beveiligingscode.

■ Een visitekaartje zenden en ontvangen

U kunt contactgegevens als visitekaartje verzenden en ontvangen via IR (infrarood) of als OTA-bericht (Over The Air) als dit door het netwerk wordt ondersteund.

Een visitekaartje ontvangen

- Druk op *Menu* en selecteer *Infrarood* (menu 8) om de telefoon voor te bereiden op ontvangst van gegevens via de infraroodpoort.
De gebruiker van de andere telefoon kan de naam en het telefoonnummer nu verzenden via de infraroodpoort.
- Nadat u de naam en het telefoonnummer hebt ontvangen via de infraroodpoort of als OTA-bericht, drukt u op *Opties*, selecteert u *Bekijken*, *Opslaan* of *Wegdoen* en drukt u op *OK*.

Een visitekaartje zenden

Via de infraroodpoort van de telefoon kunt u de contactgegevens van een persoon als visitekaartje verzenden naar een compatibele telefoon of een pc waarop de juiste toepassing wordt uitgevoerd.

- Zoek naar de gewenste naam en het gewenste telefoonnummer in de telefoonlijst, druk op *(Details)* en selecteer *Opties*.
- Als u het visitekaartje wilt verzenden via IR, controleert u of de andere telefoon of de pc is ingesteld op het ontvangen van gegevens via de infraroodpoort. Vervolgens selecteert u *Zenden via IR*. Als u het visitekaartje wilt verzenden als OTA-bericht, selecteert u *Zenden*.

■ Snelkeuze

Ga als volgt te werk als u een nummer wilt toekennen aan een snelkeuzetoets:

1. Druk op **Namen** en selecteer *Snelkeuze*. Als geen telefoonnummer aan de toets is toegekend, drukt u op **Wijs toe**.

Wijs toe wordt ook weergegeven als wordt voorgesteld om een telefoonnummer uit de telefoonlijst aan een snelkeuzetoets toe te kennen.

Als al een telefoonnummer aan een toets is toegekend, kunt u dit nummer wijzigen of wissen door eerst op **Opties** te drukken.

2. Zoek naar de gewenste naam en het gewenste telefoonnummer in de telefoonlijst en druk op **OK**.
Zie Een nummer bellen via snelkeuzetoetsen op pagina 31 voor het bellen met behulp van snelkeuzetoetsen.

■ Bellergroepen

U kunt de namen telefoonnummers in de telefoonlijst indelen in bellergroepen. Voor elke bellergroep kunt u instellen dat een bepaalde beltoon moet klinken en een geselecteerde afbeelding in het display moet worden weergegeven wanneer u wordt gebeld door een telefoonnummer in de groep.

U kunt de telefoon zodanig instellen dat deze alleen overgaat wanneer oproepen worden ontvangen van de telefoonnummers die behoren tot een bepaalde bellergroep. Zie ook Waarschuwen bij op pagina 74.

Druk op **Namen**, selecteer *Bellergroepen* en ga naar de gewenste bellergroep, bijvoorbeeld *Werksfeer*.
Selecteer

- *Groepsnaam wijzigen* als u de naam van de bellergroep wilt wijzigen.
- *Beltoon voor groep* om de beltoon voor de bellergroep in te stellen. Ga naar de gewenste bellergroep en druk op **OK**. *Standaard* is de beltoon die is geselecteerd voor het actieve profiel.
- *Groepslogo* om een pictogram voor de bellergroep in te stellen. U kunt de volgende opties kiezen: *Aan, Uit, Logo bekijken, Zenden via IR, Logo zenden* (via SMS).
Als u *Logo zenden* hebt geselecteerd (netwerkdienst), toetst u het telefoonnummer van de ontvanger in (of haalt u dit op uit de telefoonlijst) en drukt u op **OK**.

■ Servicenummers

U kunt bellen naar de servicenummers van uw netwerkexploitant als deze op de SIM-kaart zijn opgeslagen. *Servicenums.* wordt alleen weergegeven als dit door de SIM-kaart wordt ondersteund.

- Druk op **Namen**, selecteer *Servicenums.*, zoek naar het gewenste servicenummer en druk op .

■ Eigen nummers

Deze functie is een geheugensteuntje, waarmee u uw eigen telefoonnummers kunt controleren mocht dit nodig zijn.

In dit menu kunt u telefoonnummers opslaan, wissen, wijzigen en verzenden, als de SIM-kaart dit ondersteunt. De wijzigingen die u hier aanbrengt, hebben geen invloed op de daadwerkelijke abonneenummers van de SIM-kaart.

■ Voicedialling

U kunt een nummer kiezen door het spraaknummer uit te spreken dat aan een naam en telefoonnummer is toegevoegd. Een spraaknummer kan bestaan uit elk gesproken woord, bijvoorbeeld een naam.

Houd rekening met het volgende voordat u voicedialling gebruikt:

- Spraaknummers zijn niet taalgevoelig. Ze zijn afhankelijk van de stem van de spreker.
- Spraaknummers zijn gevoelig voor achtergrondgeluiden. Neem de spraaknummers op en speel ze af in een rustige omgeving.
- Houd de telefoon in de normale positie tegen uw oor als u een spraaknummer opneemt of een nummer kiest via een spraaknummer.
- Erg korte namen worden niet geaccepteerd. Gebruik lange namen en vermijd het gebruik van soortgelijke namen voor verschillende nummers.



Opmerking: U moet het spraaknummer exact zo uitspreken als u dit hebt opgenomen. Dit kan in bepaalde omstandigheden moeilijkheden opleveren, bijvoorbeeld in een drukke omgeving of tijdens een noodgeval. Zorg daarom dat u niet in alle omstandigheden uitsluitend van spraaknummers afhankelijk bent.

Een spraaknummer toevoegen

U kunt maximaal tien spraaknummers aan telefoonnummers toevoegen. Sla de namen en nummers waaraan u een spraaknummer wilt toevoegen op, of kopieer deze naar het geheugen van de telefoon.

U kunt ook spraaknummers toevoegen aan namen en telefoonnummers op de SIM-kaart, maar deze spraaknummers kunnen gewist worden als u de SIM-kaart in een andere telefoon plaatst of als u een andere SIM-kaart in de telefoon gebruikt.

1. Druk op **Namen** en selecteer *Zoeken*.

2. Ga naar de naam en het nummer waaraan u een spraaknummer wilt toevoegen, druk op **(Details)** en selecteer **Opties**.
3. Selecteer **Toevoegen**.
4. Druk op **Starten**, houd de telefoon in de normale positie en spreek het spraaknummer duidelijk uit.
5. Het opgenomen spraaknummer wordt afgespeeld. Als u de opname niet wilt opslaan, drukt u op **Uit**.
6. Als het spraaknummer is opgeslagen, wordt **Spraaknummer opgeslagen** weergegeven.

Bellen met behulp van een spraaknummer

1. Houd **Namen** ingedrukt in de standby-modus om voicedialling te activeren. Spreek het gewenste spraaknummer duidelijk uit terwijl u de telefoon in de normale positie houdt.
2. Als het spraaknummer niet wordt gevonden of herkend, wordt gevraagd of u het nogmaals wilt proberen. Druk op **Ja** om voicedialling opnieuw te activeren of druk op **Uit** om terug te keren naar de standby-modus.
3. Het nummer dat bij het spraaknummer hoort, wordt automatisch gekozen en **Zoekt** wordt weergegeven.

Als u de hoofdtelefoon HDC-5 gebruikt, houdt u de hoofdtelefoonknop ingedrukt om te bellen via een spraaknummer.

Een spraaknummer opnieuw afspelen, wijzigen of wissen







1. Druk op **Namen** en selecteer *Spraaknr.*.
2. Ga naar de naam (of het telefoonnummer) met het spraaknummer dat u wilt wijzigen en druk op **Opties**.
 - Als u het spraaknummer opnieuw wilt afspelen, selecteert u *Afspelen* en drukt u op **OK**.
 - Als u het spraaknummer wilt wijzigen, selecteert u *Wijzigen* en drukt u op **OK**. Druk op **Starten** als u een nieuw spraaknummer wilt opnemen. Zie Een spraaknummer toevoegen op pagina 40 voor meer informatie.
 - Als u het spraaknummer wilt wissen, selecteert u *Wissen* en drukt u op **OK**. Als *Spraaknummer wissen?* wordt weergegeven, drukt u op **OK**.



5. De menu's gebruiken

De telefoon biedt een groot aantal functies waarmee u het toestel aan uw wensen kunt aanpassen. Deze functies zijn ingedeeld in menu's en submenu's.

Bij de meeste functies is een korte Help-tekst beschikbaar. Als u de Help-tekst wilt bekijken, gaat u naar de gewenste menufunctie en wacht u vervolgens 15 seconden.

■ Een menufunctie activeren door te bladeren

1. Als u het hoofdmenu wilt activeren, bijvoorbeeld *Instellingen*, drukt u op **Menu**, gaat u met  of  naar *Instellingen* en drukt u op **Kies**.
2. Als het menu submenu's bevat, bijvoorbeeld *Oproepinstellingen*, gaat u met  of  naar het gewenste submenu en drukt u op **Kies**.
Als het geselecteerde submenu verdere submenu's bevat, herhaalt u deze stap.
3. Ga met  of  naar de gewenste instelling en druk op **OK**. Als u wilt terugkeren naar het vorige menuniveau, drukt u op **Terug**.

 **Tip:** U kunt het menu afsluiten zonder instellingen te wijzigen door op  te drukken of door **Terug** ingedrukt te houden.

■ Een menufunctie activeren via het indexnummer

De menu's, submenu's en instellingen zijn genummerd en kunnen worden geopend via het bijbehorende indexnummer. Het indexnummer wordt rechtsboven in het display weergegeven. Zie de lijst met menufuncties voor de indexnummers.

1. Druk op **Menu** in de standby-modus.
2. Toets binnen drie seconden het eerste cijfer van het indexnummer in. Herhaal dit voor elk cijfer van het indexnummer.

■ Overzicht van de menufuncties

1. Berichten



1. Berichten intoetsen
2. Inbox
3. Chatten
4. Outbox
5. Afbeeldingen
6. Sjablonen
7. Smiley's
8. Berichten wissen
9. Spraakberichten
10. Infodienst
11. Fax- of data-oproep
12. Netwerkopdrachteditor
13. Berichten-opties
 1. Profiel¹
 1. Nummer van berichten- centrale
 2. Berichten verzenden als
 3. Geldigheid van berichten
 4. Naam zendprofiel wijzigen
 2. Algemeen
 1. Afleverrapporten

2. Antwoord via zelfde centrale
3. Teken- ondersteuning

2. Oproep-info



1. Gemiste oproepen
2. Ontvangen oproepen
3. Laatst gekozen nummers
4. Laatste oproepen wissen
5. Gespreksduur tonen
 1. Tijdsduur laatste
 2. Totale tijdsduur
 3. Ontvangen oproepen
 4. Gekozen oproepen
 5. Tijdsduurtellers op nul
6. Gespreks-kosten tonen
 1. Kosten laatste
 2. Totale kosten
 3. Gesprekskosten instellingen

3. Profielen



1. Normaal

1. Het totaal aantal profielen is afhankelijk van hoeveel profielen uw SIM-kaart biedt. Elk profiel verschijnt in een eigen submenu en kan een naam hebben.

1. Activeren
2. Aanpassen
3. Tijdelijk
2. Stil
3. Vergadering
4. Buiten
5. (leeg)
6. (leeg)

4. Instellingen

1. Alarmklok
2. Tijdsinstellingen
 1. Klok
 2. Datum en tijd automatisch
3. Oproepinstellingen
 1. Doorschakelen
 2. Opnemen via elke toets
 3. Automatisch herhalen
 4. Snelkeuze
 5. Wachtfunctieopties
 6. Eigen nummer zenden



7. Lijn uitgaande oproepen
4. Gebruiks-opties
 1. Taalkeuze
 2. Celinformatie
 3. Welkomsttekst
 4. Netwerk kiezen
 5. SIM-dienstactie bevestigen?
5. Instellingen toetsblokkering
 1. Automatische toetsblok.
 2. Toetsblokkeringscode
6. Tooninstellingen
 1. Oproepsignaal
 2. Soort beltoon
 3. Beltoonvolume
 4. Toonzetter
 5. Trilalarm
 6. Ritmische ach- tergrondverl.
 7. Type beltoon voor berichten
 8. Toetsenbord-volume
 9. Alarmgeluiden
 10. Waarschuwen bij
7. Accessoiresinstellingen¹

1. De instellingen van accessoires worden alleen weergegeven als de telefoon is aangesloten op een compatibele accessoire.

- 1. Hoofdtelefoon
- 2. Handsfree
- 8. Beveiligingsinstellingen
 - 1. PIN-code vragen
 - 2. Oproepen blokkeren
 - 3. Vaste nummers
 - 4. Closed User Group (CUG)
 - 5. Beveiligingsniveau
 - 6. Toegangscodes wijzigen
- 9. Terug naar fabrieks- instellingen
- 5. Spelletjes
 - 1. Selecteer spel
 - 2. Afdeling games
 - 3. Instellingen
- 6. Calculator



- 7. Kalender
- 8. Infrarood
- 9. Extra's
 - 1. Timer-functie
 - 2. Stopwatch
 - 3. Thermometer
 - 4. Beeldeditor

10. Diensten

11. SIM-diensten¹



De menu's gebruiken

1. De SIM-diensten zijn alleen beschikbaar als de SIM-kaart deze ondersteunt.

6. Menufuncties

■ Berichten (menu 1)



Met de netwerkdienst Short Message Service (SMS) kunt u korte tekstberichten zenden naar telefoons met SMS-functies.

Voordat u tekst- of afbeeldingberichten kunt verzenden, moet u het nummer van uw berichtencentrale opslaan in de telefoon (zie Berichtinstellingen op pagina 58). Dit nummer krijgt u van de netwerkexploitant als u zich op de SMS-dienst abonneert.



Opmerking: Wanneer u berichten verzendt via de SMS-dienst, is het mogelijk dat de woorden *Bericht verzonden* op het scherm worden weergegeven. Hiermee wordt aangegeven dat het bericht is verzonden naar het nummer van de berichtencentrale dat in de telefoon is geprogrammeerd. Dit wil dus niet zeggen dat het bericht is aangekomen op de doellocatie. Uw netwerkexploitant kan u meer vertellen over SMS-diensten.

Een bericht intoetsen

U kunt een bericht uit meerdere delen ter lengte van bijna drie gewone tekstberichten intoetsen (netwerkdienst). De facturering wordt echter gebaseerd op het aantal gewone berichten dat voor het bericht uit meerdere delen benodigd is.

1. Druk op **Menu** en selecteer achtereenvolgens *Berichten* en *Berichten intoetsen*.
2. Toets een bericht in. Zie Een bericht intoetsen via normale tekstinvoer op pagina 50 of Een bericht intoetsen via tekstinvoer met woordenlijst op 50.
3. Druk op **Opties** en selecteer *Zenden* om het bericht te verzenden.









4. Toets het telefoonnummer van de ontvanger in en druk op **OK** of zoek het telefoonnummer op in de telefoonlijst en selecteer *Zoeken*. Druk op **OK** om het bericht te verzenden.

Als u op **Opties** drukt, zijn de volgende opties beschikbaar:

- *Meer kopieën*, om het bericht aan meerdere personen te zenden.
- *Sjabl. invoegn*, om delen van in de telefoon opgeslagen standaardtekst in te voegen of te gebruiken. Zie ook Sjablonen op pagina 56.
- *Smiley invoegn*, om smiley's, zoals :-), in te voegen.
- *Woord invgn*, om een woord via normale tekstinvoer in te voegen, *Nummer invgn*, om een nummer in te voegen en *Symbool invgn* om een speciaal teken in te voegen. Deze opties worden weergegeven als u het *Woordenboek* hebt ingeschakeld (zie Een bericht intoetsen via tekstinvoer met woordenlijst op pagina 50).
- *Woordenboek*, om tekstinvoer met woordenlijst in te stellen en de taal te selecteren.
- *Zendt profiel*, om het bericht aan een vooraf ingestelde set te zenden. Zie Berichtinstellingen op pagina 58.
- *Opslaan*, om het bericht op te slaan in de *Outbox* voor gebruik op een later tijdstip.
- *Tekst wissen*, om alle ingetoetste tekens uit het display te verwijderen.

Een bericht intoetsen via normale tekstinvoer

De modus voor normale tekstinvoer wordt aangeduid met het pictogram  bovenaan in het display.

- Druk op een cijfertoets ( tot en met ) totdat het gewenste teken verschijnt.
- Als u wilt schakelen tussen hoofdletters en kleine letters, drukt u op  . De aanduiding **ABC** of **abc** bovenaan in het display geeft aan welke modus is geselecteerd. Na een punt is de volgende letter automatisch een hoofdletter.
- Als u een cijfer wilt intoetsen, houdt u de gewenste cijfertoets ingedrukt.
- Houd  ingedrukt als u wilt schakelen tussen letters en cijfers. Als u in de cijfermodus werkt, ziet u de aanduiding **123** bovenaan in het display.
- Druk op  als u een spatie wilt invoegen.
- Druk op  als u een leesteken of speciaal teken wilt intoetsen. U kunt door de lijst naar het gewenste teken bladeren met  of  . Druk op **Gebruik**.
- Als u een fout maakt, kunt u het teken links van de cursor verwijderen door zo vaak als nodig is op **Wis** te drukken. Als u **Wis** ingedrukt houdt, wordt het display leeggemaakt.
- Druk respectievelijk op  of  als u de cursor naar links of rechts wilt verplaatsen.

Een bericht intoetsen via tekstinvoer met woordenlijst

In de modus voor tekstinvoer met woordenlijst kunt u tekens intoetsen met één druk op een toets. Deze tekstinvoer is gebaseerd op een ingebouwde woordenlijst, waaraan u nieuwe woorden kunt toevoegen. Als de woordenlijst vol is, vervangt het nieuwe woord het oudste woord dat u hebt toegevoegd. De modus voor tekstinvoer met woordenlijst wordt aangeduid met het pictogram  bovenaan in het display.

Tekstinvoer met woordenlijst in- en uitschakelen



1. Druk op **Menu** en selecteer *Berichten*.
2. Selecteer *Berichten intoetsen*, druk op **Opties** en selecteer *Woordenboek*.

Tekstinvoer met woordenlijst inschakelen:

- Selecteer de gewenste taal in de lijst opties. *T9 wrdenbk geactiveerd* wordt weergegeven.





Tekstinvoer met woordenlijst uitschakelen:

U kunt van tekstinput met woordenlijst overschakelen naar de modus voor normale tekstinput door *W-boek uit* te selecteren. *T9 wrdenbk gedeactiveerd* wordt weergegeven.

 **Tip:** U kunt tekstinput met woordenlijst snel uitschakelen door tijdens het intoetsen van tekst tweemaal op  te drukken.

Woorden intoetsen in de modus voor tekstinput met woordenlijst



1. Gebruik de toetsen  tot en met  om te starten met een woord. Druk eenmaal op de betreffende toets voor elke letter. Let niet op de wijze waarop het woord in het display wordt weergegeven totdat u het woord voltooid hebt.

Als u bijvoorbeeld 'Nokia' wilt intoetsen terwijl de Nederlandse woordenlijst is geselecteerd, drukt u eenmaal op  voor N, eenmaal op  voor o, eenmaal op  voor k, eenmaal op  voor i en eenmaal op  voor a.





- Druk op **Wis** als u een teken wilt wissen. Houd **Wis** ingedrukt als u het display wilt leegmaken.
 - Druk op  om te schakelen tussen hoofdletters en kleine letters. Houd  ingedrukt als u wilt schakelen tussen letters en cijfers.
 - Als u een symbool wilt invoegen, houdt u  ingedrukt. U kunt ook op **Opties** drukken en *Symbool invgn* selecteren.
Ga naar het gewenste symbool en druk op **Kiezen**.
 - Als u een woord wilt invoegen, drukt u op **Opties** en selecteert u *Woord invgn*. Toets het woord in via de methode voor normale tekstinvoer en druk op **OK**.
 - Als u een smiley wilt invoegen, drukt u op **Opties** en selecteert u *Smiley invoegn*. Ga naar de gewenste smiley en druk op **Kies**.
 - Als u vanuit de lettermodus een cijfer wilt invoegen, houdt u de gewenste cijfertoets ingedrukt of drukt u op **Opties** en selecteert u *Nummer invgn*. Toets de cijfers in en druk op **OK**.
2. Als u het gewenste woord hebt ingevoerd, bevestigt u de invoer door op  te drukken of door een spatie in te voeren met .
3. Als het woord niet juist is, hebt u de volgende opties:
- Druk op  totdat het gewenste woord verschijnt en bevestig de invoer van dit woord.
 - Druk op **Opties**, ga naar *Suggesties* en druk op **OK**. Blader door de woorden en selecteer het gewenste woord door op **Kiezen** te drukken.

Samengestelde woorden intoetsen

Toets het eerste deel van het samengestelde woord in en bevestig de invoer door op  te drukken. Ga verder met het laatste deel van het woord en druk op  of .

Een tekstbericht lezen (Inbox)

Wanneer een tekstbericht binnenkomt, hoort u een beltoon, wordt  weergegeven en wordt het aantal nieuwe berichten weergegeven.

Wanneer  knippert, is er geen ruimte meer voor nieuwe berichten. U kunt pas weer nieuwe berichten ontvangen of verzenden als u een aantal oude berichten hebt verwijderd.

1. Druk op [Lees](#) om het bericht te lezen of op [Uit](#) als u het bericht later wilt bekijken.
Als u een bericht later wilt bekijken, drukt u op [Menu](#) en selecteert u achtereenvolgens [Berichten](#) en [Inbox](#).
2. Druk tijdens het lezen van het bericht op [Opties](#) om de volgende opties weer te geven: [Wissen](#), [Antwoorden](#), [Chatten](#), [Bewerken](#), [Gebruik nr.](#), [Doorzenden](#), [Details](#).
Met [Chatten](#) kunt u tekstberichten uitwisselen met een andere persoon. Zie Chatten op pagina 54 voor meer informatie.

Een opgeslagen bericht bekijken (Outbox)

U kunt uw eigen berichten opslaan in [Outbox](#).

1. Druk op [Menu](#) en selecteer achtereenvolgens [Berichten](#) en [Outbox](#).
2. Ga naar het gewenste bericht en druk op [Lees](#) om het bericht te lezen.

- Als u tijdens het lezen van het bericht op **Opties** drukt, worden dezelfde opties weergegeven als voor *Inbox*, met uitzondering van *Antwoorden* en *Details*.

Berichten wissen

U kunt per map gelezen berichten wissen.

- Druk op **Menu** en selecteer achtereenvolgens *Berichten* en *Berichten wissen*.
- Ga naar de gewenste map en druk op **OK**. Als *Alle gelezen berichten uit map wissen?* wordt weergegeven, drukt u op **OK**.

Chatten

U kunt met een andere persoon communiceren door tekstberichten uit te wisselen.

- Druk op **Menu** en selecteer achtereenvolgens *Berichten* en *Chatten*. Of:
Druk tijdens het lezen van een ontvangen tekstbericht op **Opties** en selecteer *Chatten*.
- Toets het telefoonnummer van de andere persoon in of haal dit op uit de telefoonlijst (zie Bellen met behulp van de telefoonlijst op pagina 30) en druk op **OK**.
- Toets een chatbenaming in en druk op **OK**. Zie Een bericht intoetsen op pagina 48.
Als u eerder met dezelfde persoon hebt gechat, worden de laatste 600 tekens van de vorige chatsessie weergegeven.
- Toets het chatbericht in zoals u een normaal bericht intoetst, druk op **Opties** en selecteer *Zenden*.
- Het antwoord van de andere persoon wordt weergegeven boven het bericht dat u hebt verzonden. Druk op **OK** als u het bericht wilt beantwoorden, toets het antwoord in en verzend het door op **Opties** te drukken en *Zenden* te selecteren.

Als u op **Opties** drukt, worden dezelfde opties weergegeven als tijdens het intoetsen van een tekstbericht. Zie Een bericht intoetsen op pagina 48.

Bij **Chat-historie** worden maximaal 600 tekens weergegeven die tijdens de huidige chat zijn verzonden (aangegeven door '<' en uw chatbenaming) en ontvangen (aangegeven door '>' en de chatbenaming van de afzender). Met **Chat-naam** kunt u de chatbenaming wijzigen.

Afbeeldingberichten

U kunt berichten die afbeeldingen bevatten, verzenden en ontvangen. U kunt ook afbeeldingen of illustraties wijzigen in het menu **Afbeeldingen** of het menu **Beeldeditor**. Zie ook Afbeeldingseditor op pagina 88.



Opmerking: U kunt deze functie alleen gebruiken als deze wordt ondersteund door uw netwerkexploitant. U kunt alleen afbeeldingberichten ontvangen en weergeven op toestellen die deze functie ondersteunen.

Een afbeeldingbericht is samengesteld uit verschillende tekstberichten. Het verzenden van een afbeeldingbericht kan dus meer kosten dan het verzenden van een tekstbericht.

Afbeeldingberichten worden opgeslagen in het telefoongeheugen. U kunt ze dus niet bekijken als u de SIM-kaart met een ander toestel gebruikt.

Wanneer u een afbeeldingbericht ontvangt

- Als u het bericht direct wilt bekijken, drukt u op **Lezen**. U kunt het bericht opslaan door op **Sla op** te drukken.
- Als u het bericht later wilt bekijken in dit menu, drukt u op **Uit** en vervolgens op **OK** om het bericht op te slaan.

Ontvangen afbeeldingberichten worden weergegeven in een aparte map. Als er geen ruimte is voor een nieuw bericht, moet u eerst een van de oudere berichten selecteren en dit vervangen door het nieuwe bericht.

Een afbeeldingbericht verzenden

1. Selecteer een van de standaardafbeeldingen in het menu *Afbeeldingen* en druk op *Lezen*.
2. Druk op *Opties* en selecteer *Tekst bewerk..*. Toets het bericht in.
3. Als u het hele bericht wilt bekijken voordat u het verzendt, drukt u op *Opties*, gaat u naar *Bekijken* en drukt u op *OK*.
4. Druk op *Opties* en selecteer *Zenden* om het bericht te verzenden.

Smiley's

Met deze functie kunt u smiley's (bijvoorbeeld ':-)') maken die u kunt gebruiken bij het intoetsen of beantwoorden van een bericht. Druk op *Menu* en selecteer achtereenvolgens *Berichten* en *Smiley's*. Als u een smiley wilt wijzigen, drukt u op *Opties* en selecteert u *Bewerken*.

Sjablonen

De telefoon biedt een aantal standaard tekstberichten, *Sjablonen*, die u kunt gebruiken bij het intoetsen of beantwoorden van berichten.

U kunt de sjablonen naar wens bekijken, wijzigen en wissen, maar de originele sjablonen worden hersteld wanneer u *Terug naar fabrieks-instellingen* selecteert.

Spraakberichten

Voicemail is een netwerkdienst, waarop u zich mogelijk eerst moet abonneren. Neem contact op met uw netwerkexploitant voor meer informatie.

Druk op **Menu** en selecteer achtereenvolgens *Berichten* en *Spraakberichten*.

- Selecteer *Voicemail- berichten opvragen* om het voicemailnummer te bellen. Elke telefoonlijn kan een eigen voicemailnummer hebben (zie Lijn uitgaande oproepen op pagina 68).



Tip: U kunt ook  ingedrukt houden in de standby-modus.

- Selecteer *Voicemailboxnummer* om het telefoonnummer van uw voicemail op te slaan. U krijgt dit nummer van uw netwerkexploitant. Toets het nummer in en druk op **OK**.

Infodienst

Met de netwerkdienst voor informatieberichten kunt u berichten over verschillende onderwerpen ontvangen van de netwerkexploitant, bijvoorbeeld het weerbericht en verkeersinformatie. Vraag uw netwerkexploitant welke items beschikbaar zijn en wat de nummers daarvan zijn.

Fax of data-oproep

Voordat u deze functie kunt gebruiken, moet u de infraroodpoort van de telefoon activeren en controleren of de telefoon is aangesloten op een compatibel apparaat. Zie Infrarood (menu 8) op pagina 82.

Fax of data verzenden

1. Druk op **Menu** en selecteer achtereenvolgens *Berichten* en *Fax- of data-oproep*.

2. Ga naar *Fax en data* of *Met spraak* en druk op **OK**. Via *Met spraak* kunt u tijdens een gesprek van de spraakmodus naar de datamodus (of faxmodus) overschakelen.
3. Toets het telefoonnummer in of haal het op uit de telefoonlijst en druk op **OK**.
4. Als u in stap 2 *Met spraak* hebt geselecteerd, drukt u op **Opties** om tijdens een gesprek tussen de spraak- en de data/fax-modus te schakelen. Selecteer *Spraakmodus* of *Data-modus* (of Faxmodus) en druk op **OK**.
5. Na verzending verbreekt u de verbinding door op  te drukken.

Fax of data ontvangen

U kunt een data- of faxoproep op normale wijze beantwoorden, zelfs als de toetsblokkering is ingeschakeld.

Netwerkopdrachteditor

U kunt serviceverzoeken aan uw netwerkexploitant verzenden, bijvoorbeeld activeringsopdrachten voor netwerkdiensten.

Berichtinstellingen

De berichtinstellingen hebben invloed op de wijze waarop tekstberichten verzonden worden. Druk op **Menu** en selecteer achtereenvolgens *Berichten* en *Berichten-opties*.

Profiel

Het profiel is een set instellingen die vereist zijn voor het verzenden van tekstberichten. Als meer dan één profielset door de SIM-kaart wordt ondersteund, selecteert u de set die u wilt wijzigen.

U kunt bijvoorbeeld een tekstbericht verzenden als fax (als deze functie door de netwerkexploitant wordt ondersteund) door het profiel te selecteren waarin u de juiste instellingen voor faxverzendingen hebt gedefinieerd.

Elk profiel heeft een eigen submenu:

- *Nummer van berichten- centrale*, om het telefoonnummer op te slaan van de berichtencentrale die benodigd is voor het verzenden van tekstberichten.
Toets het telefoonnummer in of wijzig dit en bevestig met **OK**.
- *Berichten verzenden als*, om het netwerk te verzoeken om uw *Tekst*-berichten om te zetten in de indeling *Fax*, *Semafoonopr.* of *E-mail* (netwerkdienst).
Om een omgezet bericht te kunnen ontvangen, moet de ontvanger beschikken over de juiste apparatuur, bijvoorbeeld een faxapparaat.
- *Geldigheid van berichten*, om in te stellen hoe lang uw tekstberichten bewaard moeten blijven in de berichtencentrale terwijl geprobeerd wordt ze te verzenden (netwerkdienst).
- *Naam zendprofiel wijzigen*, om de profielnaam te wijzigen.

Algemeen

- Met *Afleverrapporten* kunt u het netwerk verzoeken om afleverrapporten voor uw berichten te verzenden (netwerkdienst).
- Selecteer *Antwoord via zelfde centrale* om het netwerk te verzoeken het antwoord via uw eigen berichtencentrale te ontvangen (netwerkdienst).
- *Teken- ondersteuning*: als u berichten waarin Russische tekens of speciale tekens uit Romaanse of Slavische talen (zoals ñ) worden gebruikt, wilt verzenden naar een compatibele telefoon, selecteert u de optie *Unicode* onder *Teken- ondersteuning* (als dit door uw netwerk wordt ondersteund).

■ Oproep-info (menu 2)



Uw telefoon registreert gemiste, ontvangen en uitgaande oproepen, en de lengte en kosten van uw gesprekken.

Gemiste en ontvangen oproepen worden alleen geregistreerd als het netwerk deze functies ondersteunt, de telefoon ingeschakeld is en zich binnen het servicegebied van het netwerk bevindt.

Als u op **Opties** drukt vanuit het menu *Gemiste oproepen*, *Ontvangen oproepen* of *Laatst gekozen nummers*, kunt u de datum en tijd van de oproep weergeven, het telefoonnummer verwijderen uit de lijst, of het nummer weergeven, wijzigen en opslaan in de telefoonlijst.

Druk op **Menu** en selecteer *Oproep-info*. Selecteer

- *Gemiste oproepen* om de telefoonnummers weer te geven van de laatste 10 personen die geprobeerd hebben u te bellen (netwerkdienst).



Tip: Wanneer een melding over een gemiste oproep wordt weergegeven, kunt u op **Toon** drukken om de lijst met telefoonnummers weer te geven. Ga naar het nummer dat u wilt terugbellen en druk op .

- Selecteer *Ontvangen oproepen* om de telefoonnummers weer te geven van de laatste 10 personen waarvan u een oproep hebt geaccepteerd (netwerkdienst).
- Selecteer *Laatst gekozen nummers* om de telefoonnummers weer te geven van de laatste 20 personen die u hebt gebeld of geprobeerd te bellen.

Laatste oproepen wissen

U kunt alle telefoonnummers uit de lijsten met laatste oproepen wissen. De telefoonnummers worden ook gewist als u

- de telefoon inschakelt terwijl een SIM-kaart is geplaatst die niet een van de vijf laatste in de telefoon gebruikte SIM-kaarten is.
- de instellingen voor het *Beveiligingsniveau* wijzigt. Zie Beveiligingsniveau op pagina 76.

Gespreksduur tonen

U kunt de duur weergeven van uitgaande en binnenkomende gesprekken. U kunt de tellers op nul zetten door *Tijdsduurtellers op nul* te selecteren. Hiervoor hebt u de beveiligingscode nodig. Zie Toegangscodes op pagina 16.



Opmerking: De definitieve gespreksduur die door de netwerkexploitant in rekening wordt gebracht voor oproepen kan variëren als gevolg van netwerkfuncties, afrondingen, belastingen, enzovoort.

Gesprekskosten tonen

Met deze netwerkdienst kunt u de kosten controleren van het laatste gesprek en van alle gesprekken, en kunt u de tellers op nul zetten. Als u de tellers op nul wilt zetten, hebt u mogelijk de PIN2-code nodig. Zie Toegangscodes op pagina 16.

De kosten worden weergegeven in de eenheden die voor elke SIM-kaart zijn ingesteld onder *Kosten tonen in*.



Opmerking: De gespreksduur die door de netwerkexploitant in rekening wordt gebracht voor oproepen en diensten kan variëren afhankelijk van de netwerkfuncties, afrondingen, belastingen, enzovoort.

Kosteninstellingen

Gesprekskosten beperkt

Met deze netwerkdienst kunt u de kosten van uw oproepen beperken tot een geselecteerd aantal kosteneenheden of valuta-eenheden.

Als u *Aan* hebt geselecteerd, wordt het resterende aantal eenheden weergegeven in de standby-modus.

U kunt betaalde oproepen uitvoeren en ontvangen totdat de opgegeven kostenlimiet is bereikt.

Afhankelijk van de SIM-kaart, hebt u mogelijk de PIN2-code om een gesprekskostenlimiet in te stellen. Zie Toegangscodes op pagina 16.

Kosten tonen in

De gesprekskostenbeperking kan worden weergegeven in kosteneenheden of valuta-eenheden. Vraag uw netwerkexploitant naar de prijzen van kosteneenheden.

Als u de valuta- of kosteneenheid in dit menu wilt selecteren, hebt u mogelijk de PIN2-code nodig. Zie Toegangscodes op pagina 16.

■ Profielen (menu 3)

De telefoon biedt een set profielen die een handige manier vormen om de beltonen van de telefoon aan te passen aan een reeks verschillende gebeurtenissen en omgevingen. U kunt een profiel ook instellen voor een bepaalde periode.



U kunt het profiel (*leeg*) vervangen door een profiel dat u hebt ontvangen, bijvoorbeeld van uw netwerkexploitant. Neem contact op met uw netwerkexploitant of andere profiellieferancier voor informatie over de beschikbaarheid en andere gegevens.

Een profiel activeren en aanpassen



Druk op **Menu**, selecteer *Profielen* en selecteer een van de volgende profielen: *Normaal*, *Stil*, *Vergadering*, *Buiten* of een van de lege profielen (*leeg*).

- Selecteer *Activeren* om het profiel te verwisselen of een nieuw profiel te activeren.

 **Tip:** U kunt het profiel snel verwisselen vanuit de standby-modus door op de aan/uit-toets te drukken, naar het gewenste profiel te gaan en op **OK** te drukken.

- Selecteer *Aanpassen* om de profielinstellingen aan te passen. Selecteer de instelling die u wilt wijzigen, breng de gewenste wijzigingen aan en druk op **OK**.

U kunt de tooninstellingen van het geselecteerde profiel ook wijzigen in het menu *Tooninstellingen* (zie Tooninstellingen op pagina 71).

 **Tip:** Als u het profiel *Stil* snel wilt activeren, drukt u op de aan/uit-toets en op . Als u het profiel *Normaal* wilt activeren, drukt u op de aan/uit-toets en op .

Tijdelijk profiel

U kunt een profiel voor een bepaalde tijd (maximaal 24 uur) activeren. Als de ingestelde looptijd voor het profiel verstreken is, wordt het profiel geactiveerd dat vóór het tijdelijke profiel was ingesteld.

1. Druk op **Menu**, selecteer *Profielen* en selecteer het profiel dat u wilt activeren.
2. Ga naar *Tijdelijk* en druk op **OK**.

3. Toets de tijd in uren en minuten in bij *Looptijd profiel*:
U moet eerst de klok instellen voordat u een tijdelijk profiel kunt instellen. Zie Klok op pagina 66.
4. Druk op **OK** om de ingestelde tijd te bevestigen.
Het profiel *Tijdelijk* wordt weergegeven met een klokpictogram in de standby-modus.

Profiellogo

U kunt een afbeelding instellen die na bepaalde tijd ('timeout') moet worden weergegeven in de standby-modus. Hiervoor kunt u de statische en bewegende afbeeldingen in de telefoon gebruiken.

- Selecteer *Uit* om het profiellogo uit te schakelen, *Aan* om de timeout en het laatste profiellogo te activeren en *Timeout* om in te stellen na verloop van hoeveel tijd het profiellogo moet worden geactiveerd.
- *Profiellogo* geeft het actieve profiellogo weer. Als u dit logo wilt wijzigen, gaat u naar het gewenste profiellogo en drukt u op **Gebruik**.

U moet de klok eerst instellen voordat u deze kunt selecteren als profiellogo. Zie Klok op pagina 66.

Naam profiel

U kunt de naam van het geselecteerde profiel wijzigen. Alleen de naam van het profiel *Normaal* kan niet gewijzigd worden.



■ Instellingen (menu 4)

Alarmklok

Voor de alarmklok wordt de tijdsnotatie gebruikt die is ingesteld voor de klok (12-uurs of 24-uurs). De alarmklok werkt ook als de telefoon is uitgeschakeld.

1. Druk op **Menu** en selecteer *Instellingen*.
2. Toets de tijd voor het waarschuwingssignaal in en druk op **OK**.

Als de tijd voor het waarschuwingssignaal is ingesteld, selecteert u *Aan* om de tijd te wijzigen of *Uit* om de alarmklok uit te schakelen.

Als het alarmtijdstip is aangebroken

Er klinkt een waarschuwingssignaal, *Alarm!%U* wordt weergegeven en de verlichting van de telefoon knippert. Druk op **Stop** om het alarm te stoppen. Als u het waarschuwingssignaal een minuut lang laat klinken of op **Snooze** of een andere toets drukt, stopt het waarschuwingssignaal enkele minuten en wordt dan weer hervat.

Als het tijdstip voor het alarmsignaal is aangebroken terwijl de telefoon is uitgeschakeld, wordt de telefoon ingeschakeld en wordt er een waarschuwingssignaal afgespeeld. Als u op **Stop** drukt, wordt u gevraagd of de telefoon moet worden geactiveerd voor oproepen. Druk op **Nee** als u de telefoon wilt uitschakelen of op **Ja** als u de telefoon wilt gebruiken om te bellen en gebeld te worden.



Opmerking: Druk niet op **Ja** als het gebruik van mobiele telefoons verboden is of als dit storing of gevaar zou kunnen opleveren.

Tijdsinstellingen

Klok

U kunt de klok in het display weergeven of verbergen, de tijd instellen en de 12-uurs of 24-uurs tijdnotatie selecteren. U kunt de klok ook als profiellogo in het volledige display weergeven. Zie ook Profiellogo op pagina 64.

Als de batterij gedurende langere tijd uit de telefoon verwijderd is geweest, moet de tijd mogelijk opnieuw worden ingesteld.

U hebt de klokinstellingen ook nodig in de volgende functies *Alarmklok*, tijdelijke *Profielen*, klok als *Profiellogo* en *Kalender*.

Datum en tijd automatisch

Met deze netwerkdienst kunt u de klok in de telefoon bijwerken op basis van de huidige tijdzone. De volgende opties zijn beschikbaar:

- *Aan*, om de datum en tijd automatisch bij te werken.
- *Eerst bevest.*, om bevestiging te vragen voordat wordt bijgewerkt.
- *Uit*, als niet moet worden bijgewerkt.

Oproepinstellingen

Doorschakelen

U kunt deze netwerkdienst gebruiken om inkomende oproepen door te schakelen naar uw voicemailbox (alleen spraakberichten) of naar een ander telefoonnummer. Mogelijk worden de niet-ondersteunde doorschakelopties niet weergegeven.

1. Druk op **Menu** en selecteer achtereenvolgens *Instellingen* en *Doorschakelen*.

2. Selecteer een of meer doorschakelopties:

Alle spraakoproepen stil doorschakelen, *Doorschakelen indien in gesprek* en *Doorschakelen indien niet opgenomen*, alleen voor spraakoproepen.

Doorschakelen indien uit of buiten bereik, *Alle faxoproepen doorschakelen*, *Alle dataoproepen doorschakelen* en *Alle door- schakelingen annuleren*.

3. Voor een modus kunt u *Activeren*, *Annuleren*, *Status control.* of *Vertraging* selecteren.

Als u wilt controleren of de doorschakeloptie al dan niet is geactiveerd, selecteert u *Status control.* Als u de timeout voor het doorschakelen van gesprekken wilt wijzigen, selecteert u eerst *Vertraging* (als dit mogelijk is voor de doorschakeloptie) en vervolgens *Activeren* om de doorschakeloptie in te schakelen.

Als alle oproepen worden doorgeschakeld, wordt  weergegeven in de standby-modus.

Elke telefoonlijn kan eigen instellingen voor doorschakelen hebben.

 **Tip:** Als *Doorschakelen indien in gesprek* is geactiveerd, wordt een inkomende oproep ook doorgeschakeld als u de oproep weigert.



Opnemen via elke toets

Als deze functie is geactiveerd, kunt u een inkomende oproep beantwoorden door kort op een willekeurige toets te drukken (met uitzondering van de aan/uit-toets, , of *Stilte* gevolgd door *Weiger*).

Automatisch herhalen

Als deze functie is ingeschakeld, worden maximaal tien pogingen gedaan om de verbinding te bewerkstelligen na een mislukte oproepoging.

Snelkeuze

Als Snelkeuze is geactiveerd, kunnen de namen en telefoonnummers die aan de snelkeuzetoetsen ( tot en met ) zijn toegekend, worden gekozen door de desbetreffende cijfertoets ingedrukt te houden. Als u  ingedrukt houdt, wordt het nummer van uw voicemailbox gebeld.

Wachtfunctieopties

Wanneer deze netwerkdienst is geactiveerd, wordt u gewaarschuwd als een nieuwe oproep binnenkomt terwijl u aan het bellen bent. Er klinkt een zacht waarschuwingssignaal.

Eigen nummer zenden

Met deze netwerkdienst kunt u instellen of uw telefoonnummer moet worden weergegeven of verborgen voor de persoon die u belt. Onder *Netwerkinstel.* kunt u de telefoon instellen op de standaardinstelling, *Aan* of *Uit*, die u bent overeengekomen met de netwerkexploitant.

Lijn uitgaande oproepen

Met deze netwerkdienst kunt u telefoonlijn (ofwel abonneenummer) 1 of 2 selecteren om te bellen. U kunt lijnselectie ook voorkomen. Neem contact op met uw netwerkexploitant voor meer informatie over de beschikbaarheid van deze functie.

Als u lijn 2 selecteert en niet op deze netwerkdienst bent geabonneerd, kunt u niet bellen. Oproepen op beide lijnen kunnen echter altijd worden beantwoord, ongeacht welke lijn is geselecteerd.

Als u de lijnselectie hebt voorkomen onder 'Toegang tot andere lijn', kunt u de functie niet gebruiken.



Tip: U kunt van de ene lijn op de andere lijn overschakelen door  ingedrukt te houden in de standby-modus.

Gebruiksopties

Taal

In dit menu kunt u de taalinstelling voor display-tekst selecteren. Als u de instelling *Automatisch* selecteert, wordt de taal gekozen op basis van de huidige SIM-kaart. Engels wordt gebruikt als de taal op de SIM-kaart niet kan worden vastgesteld.

Celinformatie

Met deze netwerkdienst kunt u het toestel instellen om aan te geven wanneer de telefoon in een cellulair netwerk wordt gebruikt dat op MCN-technologie (Micro Cellular Network) is gebaseerd.

Welkomsttekst

U kunt een bericht van maximaal 36 tekens instellen dat kort wordt weergegeven wanneer de telefoon is ingeschakeld.

Netwerk kiezen

U kunt het netwerk waarop de telefoon is aangesloten automatisch of handmatig selecteren.

Als u *Automatisch* selecteert, wordt automatisch een van de cellulaire netwerken gekozen die in uw regio beschikbaar zijn.

In de modus *Handmatig* wordt een lijst met de beschikbare netwerken weergegeven en kunt u een netwerk selecteren dat een registratieovereenkomst met uw eigen netwerkexploitant heeft. Als het geselecteerde netwerk geen registratieovereenkomst heeft, wordt de tekst *Geen toegang* weergegeven en moet u een ander netwerk selecteren. De handmatige modus blijft geactiveerd totdat de automatische modus wordt geselecteerd of een andere SIM-kaart in de telefoon wordt geplaatst.

SIM-dienstactie bevestigen?

U kunt instellen dat een bevestigingsbericht moet worden weergegeven wanneer u SIM-kaartdiensten gebruikt. Zie SIM-diensten (menu 11) op pagina 101.

Instellingen toetsblokkering

Als het toetsenblok geblokkeerd is, verschijnt  bovenaan in het display.



Opmerking: Wanneer de telefoon is vergrendeld, kunt u soms nog wel het alarmnummer kiezen dat is geprogrammeerd in het geheugen van uw telefoon (bijvoorbeeld 112 of een ander officieel alarmnummer). Toets het alarmnummer in en druk op . Het nummer wordt pas weergegeven nadat u het laatste cijfer hebt ingetoetst.

De toetsen automatisch blokkeren

U kunt instellen dat het toetsenblok van de telefoon automatisch moet worden geblokkeerd na een ingestelde tijd. U kunt een tijdsinstelling tussen 10 en 59 seconden instellen. Als de tijd verstreken is, wordt het toetsenblok automatisch geblokkeerd, zodat geen toetsen per ongeluk kunnen worden ingedrukt.

1. Druk op **Menu** en selecteer achtereenvolgens *Instellingen* en *Instellingen toetsblokkering*.
2. Selecteer *Automatische toetsblok*.
3. Als u *Aan* selecteert, wordt *Wachttijd inst.:* weergegeven. Toets de gewenste tijd in.

De toetsen worden automatisch geblokkeerd als de telefoon zich in de standby-modus bevindt en de ingestelde tijdsvertraging is verlopen.

De blokkeringscode inschakelen

U kunt de toetsblokkering beveiligen met de blokkeringscode. De blokkeringscode is hetzelfde als de vijfcijferige beveiligingscode.

Voordat u de blokkeringscode op *Aan* zet, moet u ervoor zorgen dat PIN-code vragen eveneens is ingeschakeld.

1. Druk op **Menu** en selecteer achtereenvolgens *Instellingen* en *Instellingen toetsblokkering*.
2. Druk op *Toetsblokkeringscode* en vervolgens op **OK**.
3. Toets de beveiligingscode in bij *Beveiligingscode*: en druk op **OK**. Zie ook Toegangscodes wijzigen op pagina 77.
4. Selecteer *Aan*. De tekst *Blokkering aangezet* wordt weergegeven.

Het toetsenblok vrijgeven met de blokkeringscode

1. Druk vanuit de standby-modus op *Vrijgev.*
2. Toets de beveiligingscode in bij *Beveiligingscode*: en druk op **OK**.

Ondanks het gebruik van de blokkeringscode, kunt u oproepen beantwoorden en andere toetsen normaal gebruiken tijdens een gesprek. De toetsblokkering wordt opnieuw geactiveerd nadat u het gesprek hebt beëindigd.

Tooninstellingen

In het menu *Tooninstellingen* vindt u dezelfde tooninstellingen als in het menu *Profielen*. Zie ook Profielen (menu 3) op pagina 62.

Oproepsignaal

U kunt aangeven hoe u wilt worden gewaarschuwd wanneer een spraakoproep binnenkomt. De volgende opties zijn beschikbaar: *Bellen*, *Oplpend*, *1 x bellen*, *1 x piepen* en *Stil*.

Soort beltoon

Hiermee kunt u de beltoon instellen voor spraakoproepen.

U kunt beltonen ontvangen als OTA-bericht (Over the Air). Als u de toon wilt afspelen, opslaan of wissen, drukt u op **Opties**, gaat u naar de gewenste toon en drukt u op **OK**.

Beltoonvolume

Stelt het volume in voor de beltonen en oproepsignalen.

Toonzetter

U kunt zelf een beltoon samenstellen. De zelf samengestelde beltonen worden als laatste in de lijst met beltonen weergegeven.





Opmerking: U kunt deze functie alleen gebruiken als de telefoon is ingeschakeld. Schakel de telefoon niet in als het gebruik van mobiele telefoons verboden is of als dit storing of gevaar zou kunnen opleveren.

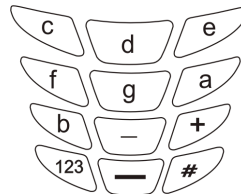

Een nieuwe beltoon samenstellen

1. Ga naar de beltoon die u wilt aanpassen en druk op **Kies**.
2. Toets de gewenste noten in. Druk bijvoorbeeld op voor de noot f (weergegeven als *f*). Elke noot wordt afgespeeld nadat deze is ingetoetst (tenzij de telefoongeluiden zijn uitgeschakeld).
3. Ga als volgt te werk om de kenmerken van de noot aan te passen:





- **Duur van de noot:** met  verkort (-) en met  verlengt (+) u de duur van de noot of rust. De standaardduur is 1/4. De duur wordt weergegeven vóór de noot. Bijvoorbeeld: *16d* geeft noot d aan met een duur van 1/16.

Door een noottoets ingedrukt te houden, wordt de noot met een half verlengd. Dit wordt aangegeven met een punt achter de duur, bijvoorbeeld *8.a*.

- **Rust:**  voegt een rust (een pauze) in met dezelfde duur als de vorige noot. De standaardduur van een rust is een kwart toon (1/4). De rust wordt aangegeven met het minteken (-).
- **Octaaf:** met  kunt u de octaaf instellen voor nieuwe noten. De octaaf wordt weergegeven als getal achter de noot, bijvoorbeeld *e7*.
- **Pitch:** met  wordt de noot scherp gemaakt. Dit wordt aangegeven met een # vóór de noot, bijvoorbeeld *#f*. Pitchselectie is niet beschikbaar voor de noten e en b.

4. Ga als volgt te werk om de noten te wijzigen:

- Met  en  kunt u de cursor respectievelijk naar rechts en links verplaatsen.
- Met **Wis** verwijdert u een noot of een rust links van de cursor.

5. Nadat u de toon naar wens hebt ingesteld, drukt u op **Opties**. Selecteer een van de volgende opties en druk op **OK**: *Afspelen*, *Scherm wissen*, *Afsluiten*,

Selecteer *Opslaan* om de toon een naam te geven en toe te voegen aan de lijst met beltonen.

Selecteer *Tempo* om een tempo voor de toon in te stellen (in slagen per minuut) of selecteer *Zenden* om de samengestelde toon als tekstbericht naar een compatibele telefoon te zenden.

Trilsignaal

U kunt de telefoon instellen om te trillen bij een inkomende oproep, tegelijk met een oproepsignaal en als Stil is ingesteld. Selecteer *Aan*, *Uit*, *Ritme* of *Eerst trillen* voor het trilalarm. Het trilalarm werkt niet als de telefoon is aangesloten of een lader of bureaulader.

Ritmische achtergrondverlichting

U kunt de verlichting van de telefoon instellen om ritmisch te knipperen bij een inkomende oproep, tegelijk met een oproepsignaal en als Stil is ingesteld.

Type beltoon voor berichten

Hiermee kunt u de beltoon instellen voor tekstberichten. U kunt ook een beltoon selecteren in de lijst met beltonen of een zelf samengestelde beltoon gebruiken.

Toetsenbordvolume

U kunt het volume voor de toetsen instellen.

Alarmgeluiden

U kunt de telefoon instellen om een waarschuwingssignaal weer te geven, bijvoorbeeld wanneer de batterij bijna op is of wanneer u een van de spelletjes op de telefoon speelt. Deze instelling heeft geen invloed op netwerktonen.

Waarschuwen bij

U kunt instellen dat de telefoon alleen overgaat wanneer oproepen worden ontvangen van de telefoonnummers die behoren tot een geselecteerde bellergroep. Zie ook Bellergroepen op pagina 38.

Accessoireinstellingen

Dit submenu wordt uitsluitend weergegeven als de telefoon is aangesloten of aangesloten geweest op een van de volgende accessoires: de hoofdtelefoon HDC-5 of HDE-2, het mobiele hoorapparaat LPS-3 of de muziekspeler HDR-1.

1. Druk op **Menu** en selecteer achtereenvolgens *Instellingen* en *Accessoireinstellingen*.
2. Selecteer *Hoofdtelefoon* of *Handsfree*. De onderstaande instellingen kunnen voor de accessoire beschikbaar zijn:
 - *Standaard profiel*
 - *Automatisch opnemen*
 - *Licht*

Beveiligingsinstellingen

De telefoon is uitgerust met een veelzijdig beveiligingssysteem om ongevoegd gebruik van de telefoon of SIM-kaart te voorkomen. Zie ook Toegangscode op pagina 16.



Opmerking: Wanneer beveiligingsfuncties zijn ingeschakeld die oproepen beperken (zoals Oproepen blokkeren, Besloten gebruikersgroepen en Vaste nummers), kunnen in sommige netwerken nog wel bepaalde alarmnummers gekozen worden (bijvoorbeeld 112 of een ander officieel alarmnummer).

PIN-code vragen

U kunt de telefoon instellen om naar de PIN-code van de SIM-kaart te vragen wanneer de telefoon wordt ingeschakeld. U hebt de PIN-code nodig om deze functie in te schakelen. Sommige SIM-kaarten ondersteunen het uitschakelen van de PIN-code niet.

Oproepen blokkeren

Met deze netwerkfunctie kunt u bellen en het ontvangen van oproepen met de telefoon beperken. Voor deze functie hebt u het blokkeerwachtwoord nodig.

Wanneer u belt terwijl het blokkeren van oproepen is ingeschakeld, geeft de telefoon een waarschuwing weer.

Vaste nummers

Met deze dienst kunt u uw uitgaande oproepen beperken tot bepaalde geselecteerde telefoonnummer, als deze functie door de SIM-kaart wordt ondersteund. Als u deze functie wilt in- of uitschakelen of als u nummers in de lijst wilt opslaan, wijzigen of wissen, hebt u de PIN2-code nodig.

Closed User Group (CUG)

Met deze netwerkdienst kunt u een groep opgeven met mensen die u kunt bellen en die u kunnen bellen. De instelling *Standaard* stelt de gebruikersgroep in die de eigenaar van de SIM-kaart is overeengekomen met de netwerkexploitant.

Beveiligingsniveau

U kunt het beveiligingsniveau van de telefoon instellen om de telefoon te beschermen tegen onbevoegd gebruik. U hebt de beveiligingscode nodig om het beveiligingsniveau in te stellen. De volgende opties zijn beschikbaar:

- *Geen*: geen beveiligingscode nodig.
- *Geheugen*: de beveiligingscode is nodig wanneer het telefoonlijstgeheugen is geselecteerd.
- *Telefoon*: de beveiligingscode is nodig wanneer een nieuwe SIM-kaart is geplaatst.

Wanneer u het beveiligingsniveau wijzigt, worden alle lijsten met laatste oproepen gewist.

Toegangscode wijzigen

U kunt de volgende toegangscode wijzigen: beveiligingscode, PIN-code, PIN2-code en blokkeerwachtwoord. De codes kunnen alleen bestaan uit de cijfers 0 tot en met 9. U wordt gevraagd de huidige code en de nieuwe code in te toetsen. Vervolgens moet u de nieuwe code bevestigen door deze nogmaals in te toetsen.

Zorg ervoor dat u toegangscode gebruikt die afwijken van alarmnummers, zoals 112, om te voorkomen dat u per ongeluk het alarmnummer kiest.

Terug naar fabrieksinstellingen

In dit menu kunt u de instellingen op de oorspronkelijke waarden terugzetten. Voor deze functie hebt u de beveiligingscode nodig.

■ Spelletjes (menu 5)







Opmerking: U kunt deze functie alleen gebruiken als de telefoon is ingeschakeld.

Schakel de telefoon niet in als het gebruik van mobiele telefoons verboden is of als dit storing of gevaar zou kunnen opleveren.

Een spelletje starten

1. Druk op **Menu** en selecteer achtereenvolgens *Spelletjes* en *Selecteer spel*.
2. Selecteer *Snake II*, *Space Impact*, *Bantumi*, *Pairs II* of *Bumper*.

Opties voor spelletjes

- *Nieuw spel*: start een nieuwe spelsessie.
- *Hoge scores*: toont de hoogste scores.
- *Opties*: toont de opties voor elk spelletje.
- *Instructies*: geeft aanwijzingen weer voor het spelen van het spelletje. Blader door de tekst met  of .
- *Niveau*: hier kunt u de moeilijkheidsgraad voor het geselecteerde spelletje instellen. Selecteer een niveau met  of  en druk op **OK**.
- *Doorgaan*: hiermee kunt u een onderbroken spelletje voortzetten.

Mogelijkheden en opties voor spelletjes

1. Druk op **Menu** en selecteer *Spelletjes*. Selecteer *Afdeling games* of *Instellingen*.
 - Als u *Afdeling games* selecteert, wordt geprobeerd via de actieve set verbindinginstellingen verbinding te maken met de WAP-pagina's van Club Nokia.

Als de verbinding niet tot stand komt en de tekst *Controleer diensteninstellingen* wordt weergegeven, hebt u mogelijk geen toegang tot Club Nokia via de WAP-dienst waarvan u de verbindinginstellingen gebruikt. In dat geval opent u het menu *Diensten* en activeert u een andere set dienstinstellingen. Zie *Verbinding maken met een WAP-dienst* op pagina 93 *Probeer opnieuw verbinding te maken met Club Nokia*.
 - Als u *Instellingen* selecteert, kunt u het *Geluid*, de *Verlichting* of het *Trillen* (trilalarm moet zijn ingesteld op *Aan*) in- of uitschakelen voor het spelletje en de *Club Nokia-ID*: opslaan.



■ Calculator (menu 6)

Met de calculator in de telefoon kunt u optellen, aftrekken, vermenigvuldigen, delen en valuta omrekenen.



Opmerking: U kunt deze functie alleen gebruiken als de telefoon is ingeschakeld. Schakel de telefoon niet in als het gebruik van mobiele telefoons verboden is of als dit storing of gevaar zou kunnen opleveren.

De nauwkeurigheid van deze calculator is beperkt en met name in lange delingen kunnen afrondingsfouten optreden.

De calculator gebruiken

1. Druk op **Menu** en selecteer *Calculator*.
2. Wanneer '0' in het display wordt weergegeven, toetst u het eerste getal van de berekening in. Druk op **#*** voor het decimaalteken.
3. Druk op **Opties** en selecteer *Optellen*, *Aftrekken*, *Vermenigvld.*, *Delen* of *Teken wijz.*



Tip: U kunt ook eenmaal op **+*** drukken voor optellen, tweemaal voor aftrekken, driemaal voor vermenigvuldigen of viermaal voor delen.

4. Toets het tweede getal in. Herhaal stap 3 en 4 zo vaak als nodig is. Druk op **Wis** om eventuele fouten te wissen.
5. Druk voor het resultaat op **Opties**, ga naar *Uitkomst* en druk op **OK**.

Valuta's omrekenen

1. Druk op **Menu** en selecteer *Calculator*.
2. Stel de wisselkoers in. Selecteer **Opties**, ga naar *Wisselkoers* en druk op **OK**.

3. Ga naar een van de weergegeven opties en druk op **OK**. Toets de wisselkoers in (druk op voor een decimaalteken) en druk op **OK**.
4. Toets het bedrag in dat u wilt omrekenen, druk op **Opties** en selecteer *In eigen munt* of *Vreemde munt*. Druk op **OK**.

■ Kalender (menu 7)



In de kalender kunt u belangrijke afspraken, herinneringsnotities, verjaardagen, trainingen en telefoontjes bijhouden. Wanneer de ingestelde datum voor een verjaardag, herinneringsnotitie of telefoontje verstrijkt, klinkt een waarschuwingssignaal. U kunt maximaal 100 kalendernotities in het telefoongeheugen opslaan.



Opmerking: U kunt deze functie alleen gebruiken als de telefoon is ingeschakeld. Schakel de telefoon niet in als het gebruik van mobiele telefoons verboden is of als dit storing of gevaar zou kunnen opleveren.

Kalenderopties

1. Druk op **Menu** en selecteer *Kalender*.
2. Ga naar de gewenste datum en druk op **Opties** om de onderstaande opties weer te geven .
Selecteer:
 - *Dag bekijken* om de notities voor de gekozen dag weer te geven. Blader door de notities. Als u met de stopwatch opgenomen gebeurtenissen in de kalender hebt opgeslagen, kunt u deze hier weergeven en wijzigen, maar kunt u geen waarschuwingssignaal voor de gebeurtenissen instellen. Stopwatch-notities worden aangeduid met een pictogram . Zie ook Stopwatch op pagina 86.
 Als u **Opties** kiest vanuit een notitie, zijn de volgende opties beschikbaar: *Wissen*, *Bewerken*, *Verplaatsen*, *Weekoverzicht*, *Notitie zenden*, *Meer ontvang*. en *Zenden via IR*.





Herhalen kunt u gebruiken om een regelmatige tijdsperiode in te stellen voor een herhaalde notitie. De herhaalde notitie, bijvoorbeeld elke week, neemt niet meer ruimte in het telefoongeheugen in beslag dan één enkele notitie.

- Selecteer *Notit. maken* om een notitie in te toetsen. Zie Een kalendernotitie toevoegen op pagina 81.
- Selecteer *Weekoverzicht* om de weekweergave van de kalender te activeren. In deze weergave worden twee weken met de weeknummers, dagen en datum weergegeven.
- Selecteer *Notit. wissen* om de geselecteerde notitie(s) te verwijderen. Ga naar een van de weergegeven opties, *Van keuzedag*, *Eén voor één* of *Alle tegelijk*, en druk op **OK**.
- Selecteer *Alles bekijken* om de notities voor alle dagen weer te geven. Blader door de notities. Als u op **Opties** drukt, zijn dezelfde opties beschikbaar als voor *Dag bekijken*. Ga naar de gewenste optie en druk op **OK**.
- Selecteer *Naar datum* om naar de gewenste datum te gaan.
- Selecteer *Datum intypen* om de huidige datum te wijzigen.

Een kalendernotitie toevoegen

1. Druk op **Menu** en selecteer *Kalender*.
2. Ga naar de gewenste datum en druk op **Opties**.
3. Selecteer *Notit. maken* en selecteer een van de volgende opties:
 - *Training* wordt aangeduid met het bijbehorende pictogram, bijvoorbeeld  voor *Ishockey*. Selecteer een sport in de lijst. Toets de notitie en de datum en tijd van de training in en druk op **OK**.

U kunt een waarschuwingssignaal voor een notitie instellen. Als de tekst *Alarm instellen voor deze notitie?* wordt weergegeven, drukt u op **Ja**, toets u de datum in en drukt u op **OK**. Herhaal dit voor het alarmtijdstip. Een ingesteld waarschuwingssignaal wordt aangeduid met  als u de notities weergeeft.

- *Herinnering* wordt aangeduid met . Toets de notitie en datum in en druk op **OK**.
- *Oproep* wordt aangeduid met . Toets het gewenste telefoonnummer in of haal dit op uit de telefoonlijst, toets de datum voor de oproep in en druk op **OK**. Herhaal deze procedure om het tijdstip voor de oproep in te stellen.
- *Vergadering* wordt aangeduid met . Toets de notitie en datum van de vergadering in en druk op **OK**. Herhaal deze procedure om het tijdstip van de vergadering in te stellen.
- *Verjaardag* wordt aangeduid met . Toets de naam en de geboortedatum (inclusief het jaar) van de persoon in en druk op **OK**. Elk jaar worden de notitie en de leeftijd van de persoon weergegeven.

■ Infrarood (menu 8)



U kunt de telefoon instellen op het ontvangen van gegevens via de infraroodpoort (IR). Als u een infraroodverbinding wilt gebruiken, moet het apparaat waarmee u verbinding wilt maken IrDA-compatibel zijn. Via de infraroodpoort van de telefoon kunt u gegevens zoals visitekaartjes (namen en telefoonnummers uit de telefoonlijst) en kalendernotities zenden en ontvangen.



Opmerking: U kunt deze functie alleen gebruiken als de telefoon is ingeschakeld. Schakel de telefoon niet in als het gebruik van mobiele telefoons verboden is of als dit storing of gevaar zou kunnen opleveren.

Gegevens verzenden en ontvangen via de infraroodpoort



1. Zorg ervoor dat de infraroodpoorten van het verzendende en het ontvangende apparaat op elkaar gericht zijn en dat er zich geen obstakels tussen deze apparaten bevinden. De aanbevolen afstand tussen de apparaten is ten hoogste een meter.
2. Als u gegevens via de telefoon wilt ontvangen, selecteert u het menu *Infrarood* en drukt u op *Kies* om de infraroodpoort te activeren.
3. De gebruiker van het zendende toestel selecteert vervolgens de gewenste infraroodfunctie om de datatransmissie te starten.

Als de datatransmissie niet binnen twee minuten na het activeren van de infraroodpoort wordt gestart, wordt de verbinding verbroken en moet u opnieuw beginnen.

Richt de infraroodstraal niet op de ogen van iemand en let op dat er geen storingen optreden met andere infraroodapparaten. Dit apparaat is een laserproduct van Klasse 1.

Zie ook Een visitekaartje zenden en ontvangen op pagina 37, Fax of data-oproep op pagina 57 en de optie Notitie verzenden in Kalender (menu 7) op pagina 80.

Indicator infraroodverbinding

- Wanneer  onafgebroken wordt weergegeven, is de infraroodverbinding geactiveerd en is de telefoon gereed voor het verzenden of ontvangen van gegevens via de infraroodpoort.
- Wanneer  knippert, wordt geprobeerd verbinding te maken met het andere apparaat of is de infraroodverbinding verbroken.

■ Extra's (menu 9)



In het menu *Extra's* vindt u de timer-functie, de stopwatch en de thermometer, functies die u bijvoorbeeld tijdens het sporten kunt gebruiken. Daarnaast bevat dit menu een afbeeldingseditor om afbeeldingen op de telefoon te maken, wijzigen en op te slaan.

Timer-functie



Opmerking: U kunt deze functie alleen gebruiken als de telefoon is ingeschakeld. Schakel de telefoon niet in als het gebruik van mobiele telefoons verboden is of als dit storing of gevaar zou kunnen opleveren.

U kunt de *Normale timer* selecteren om de tijd bij te houden voor eenvoudige taken, of de *Intervaltimer* om tijdsperiodes op te slaan, bijvoorbeeld voor sporttrainingen. Zowel de normale timer als de intervaltimer kunt u opnieuw starten.

De normale timer instellen

1. Druk op **Menu** en selecteer achtereenvolgens *Extra's* en *Timer-functie*.
2. Selecteer *Normale timer*.
3. Toets de tijd in uren en minuten in en druk op **OK**.

Als de tekst *Opmerk. timer:* verschijnt, kunt u een opmerking intoetsen die moet worden weergegeven als de ingestelde tijd is verstreken.

Als u de timer wilt stoppen of de tijd wilt wijzigen, drukt u op **Menu** en gaat u achtereenvolgens naar *Extra's* en *Timer-functie*. Selecteer *Timer stoppen* om de timer uit te schakelen of *Tijd wijzigen* om de tijd in te stellen (zie boven).

De intervaltimers instellen

Als nog geen intervaltimers zijn opgeslagen:

1. Druk op **Menu** en selecteer achtereenvolgens *Extra's* en *Timer-functie*.
2. Selecteer *Intervaltimer* en *Timer toev.*
3. Toets de naam in bij *Naam timer:* en druk op *Chat-naam*. Toets de tijd in uren en minuten in bij *Lengte periode* en druk op **OK**.

De naam van de timer wordt weergegeven als u opgeslagen intervaltimers later weergeeft.

Bij *Noot periode* kunt u desgewenst een korte tekst intoetsen die wordt weergegeven als het ingestelde tijdstip is aangebroken.

4. Druk op **Opties** en selecteer

Periode bew. om de tijdsinstelling voor de huidige periode te wijzigen.

Periode toev. om een nieuwe periode voor de timer toe te voegen na de geselecteerde periode.

U kunt maximaal vijf intervaltimers opslaan in het timergeheugen. Als het geheugen vol is, wordt de lijst met intervaltimers weergegeven. Als u een timer uit de lijst wilt verwijderen, drukt u op **Wis** en vervolgens op **OK**.

Periode wissen om de huidige periode te verwijderen.

Timer starten om de timer te starten. Als u verschillende perioden voor één intervaltimer hebt opgeslagen, wordt de eerste periode van de geselecteerde timer gestart.

Als u al intervaltimers in het telefoongeheugen hebt opgeslagen:

1. Druk op **Menu** en selecteer achtereenvolgens *Extra's* en *Timer-functie*.
2. Selecteer *Intervaltimer*.

De lijst met opgeslagen intervaltimers wordt weergegeven. Als u op **Opties** drukt, wordt een submenu geopend waarin u een timer kunt starten, weergeven, wijzigen en wissen en een nieuwe timer kunt toevoegen.

Als de timer-functie actief is, wordt het pictogram  weergegeven in de standby-modus.

Stopwatch

U kunt de tijd van een gebeurtenis, tussentijden of rondetijden opnemen met de stopwatch. Tijdens de tijdsopname kunnen de overige functies van de telefoon gewoon worden gebruikt.



Opmerking: U kunt deze functie alleen gebruiken als de telefoon is ingeschakeld. Schakel de telefoon niet in als het gebruik van mobiele telefoons verboden is of als dit storing of gevaar zou kunnen opleveren.

De functie Stopwatch maakt gebruik van de batterij. Hierdoor wordt de spreektijd van de telefoon bekort. Zorg ervoor dat deze functie niet per ongeluk op de achtergrond actief blijft terwijl u andere bewerkingen uitvoert met de telefoon.

Tijdsopname en tussentijden

1. Druk op **Menu** en selecteer achtereenvolgens *Extra's*, *Stopwatch* en *Tussentijden*.

Als de tijdsopname in de achtergrond plaatsvindt, bijvoorbeeld vanwege een inkomende oproep, drukt u op *Doorgaan*.

2. Druk op **Starten** om de tijdsopname voor een gebeurtenis te starten. Druk op **Interval** elke keer dat u een tussentijd wilt opnemen. De tussentijden worden onder de lopende tijd in het display weergegeven. U kunt bladeren om de tijden te bekijken.
3. Druk op **Stop** om de tijdsopname te stoppen.
4. Druk op **Opties** en selecteer *Starten* om de tijdsopname van een eerder getimedede gebeurtenis voort te zetten.

Opslaan om de tijdsopname op te slaan in het stopwatchgeheugen of *Opsl. kalender* om de tijdsopname op te slaan als kalendernotitie. Toets een naam in voor de opgenomen tijd en druk op **OK**. Als geen naam wordt ingetoetst, wordt de totale tijd als naam genomen.

Resetten om de teller op 0 te zetten zonder de tijd op te slaan.

Rondetijden

1. Open het menu *Extra's* en selecteer achtereenvolgens *Stopwatch* en *Rondetijden*.
2. Druk op **Starten** om de tijdsopname voor een gebeurtenis te starten en op **Ronde-t.** om een rondetijd op te nemen.
3. Druk op **Stop** om de opname van de rondetijd te stoppen.
4. Druk op **Opties** als u de rondetijden wilt opslaan of wissen. Zie Tijdsopname en tussentijden hierboven.

Tijden weergeven en wissen

Druk op **Menu** en selecteer achtereenvolgens *Extra's* en *Stopwatch*. Selecteer

- *Laatste tonen* om de laatste tijdsopname weer te geven. Deze optie wordt alleen weergegeven als de stopwatch niet op 0 is gezet.
- *Tijden bekijk.* om de lijst met namen of tijdsets weer te geven die in het stopwatchgeheugen zijn opgeslagen. Als u op **Opties** drukt, kunt u *Tijden wissen* om de tijdsopname te wissen, of *Opsl. kalender* om de tijdsopname op te slaan in de kalender. U kunt de naam en tijd van een stopwatchnotitie weergeven en wijzigen in de kalender en als stopwatchnotitie naar een andere compatibele telefoon zenden. Zie Kalender (menu 7) op pagina 80.
- Selecteer *Tijden wissen* om de geselecteerde tijdsopname(s) te verwijderen. Ga naar een van de weergegeven opties, *Alles tegelijk* of *Een voor een* en druk op **OK**.

Thermometer

Met de thermometer in de telefoon kunt u de omgevingstemperatuur meten in graden Celsius en graden Fahrenheit. De thermometer is een extra functie die niet bedoeld is voor professioneel gebruik.



Opmerking: U kunt deze functie alleen gebruiken als de telefoon is ingeschakeld. Schakel de telefoon niet in als het gebruik van mobiele telefoons verboden is of als dit storing of gevaar zou kunnen opleveren.

1. Druk op **Menu** en selecteer achtereenvolgens *Extra's* en *Thermometer*.

2. U krijgt het beste resultaat als u de telefoon tijdens het meten van de temperatuur op een vlakke ondergrond in een windstille omgeving plaatst.

De temperatuur knippert totdat de temperatuurmeting is voltooid. Beide temperatuurwaarden worden afgerond op een geheel getal.

Afbeeldingseditor

U kunt de afbeeldingseditor gebruiken om afbeeldingberichten en illustraties te maken, wijzigen en op te slaan, of om afbeeldingen te bewerken die al in de telefoon zijn opgeslagen. U kunt afbeeldingen ook wijzigen in het menu *Afbeeldingen* (zie Afbeeldingberichten op pagina 55).





Opmerking: U kunt deze functie alleen gebruiken als de telefoon is ingeschakeld. Schakel de telefoon niet in als het gebruik van mobiele telefoons verboden is of als dit storing of gevaar zou kunnen opleveren.

1. Druk op **Menu** en selecteer achtereenvolgens *Extra's* en *Beeldeditor*. Selecteer *Doorgaan* om door te gaan met het bewerken van een afbeelding, bijvoorbeeld na een inkomende oproep.
Maken om een nieuwe afbeelding te maken.

Oud beeld bew. om eigen of bestaande afbeeldingen in de telefoon te wijzigen.



2. Selecteer de indeling voor de afbeelding: *Beeldbericht* of *Clip-art*.
3. Maak de afbeelding en druk op *Opslaan*.

Als er geen ruimte in het geheugen is voor een nieuwe afbeelding, selecteert u een afbeelding in de lijst en drukt u op **Vervang**. Als u een illustratie wilt opslaan, gaat u met  of  naar de gewenste locatie en drukt u op **Gebruik**.

Een afbeelding maken

- **Pen:** u kunt tekenen met een pen die tegelijk met de cursor wordt verplaatst. Selecteer *Pen van papier* om een lijn te tekenen of *Pen op papier* om te stoppen met tekenen. Bij *Pen op papier* kunt u de cursor in de afbeelding verplaatsen.



Tip: U kunt de pen snel in- of uitschakelen door op  of  te drukken.

- **Cursor:** u kunt de cursor verplaatsen met de volgende cijfertoetsen: met  en  verplaatst u de cursor omhoog en omlaag en met  en  van links naar rechts. De toetsen , , en  komen overeen met de vier diagonale richtingen.

Druk eenmaal op de overeenkomstige cijfertoets om de cursor één pixel te verplaatsen. Als u de cursor sneller wilt verplaatsen, houdt u de toets ingedrukt.

In het midden van de cursor wordt de kleur van de pixel onder de cursor weergegeven. Als u op  drukt, verandert u de kleur van de pixel van zwart in wit en vice versa.

Tekenopties

Selecteer **Opties** tijdens het tekenen voor de volgende opties: *Kleur*, *Invoegen*, *Vullen*, *Alle wissen*, *Kleuren omk.*, *Opslaan als*, *Opslaan*, *Onged. maken*. Selecteer

- *Kleur* om de kleur van de lijn die u tekent te wijzigen. U kunt *Zwart*, *Wit* of *Puntjes* selecteren. U kunt de kleur ook snel wijzigen door op  te drukken.
- *Invoegen* om een lijn, rechthoek, cirkel, tekst of illustratie in de afbeelding op te nemen. Selecteer de gewenste optie en druk op *Invoeg..* Gebruik de cijfertoetsen om een lijn, rechthoek of cirkel te tekenen.

Selecteer *Vullen* om het omsloten gebied te vullen met de geselecteerde kleur. Verplaats de cursor naar het gewenste gebied en druk op *Vullen*. Selecteer *Kleuren omk.* om zwarte pixels in de afbeelding wit te maken en vice versa, of selecteer *Opslaan als* om de afbeelding op te slaan als afbeeldingbericht of als illustratie.

■ WAP-diensten (menu 10)



Via dit menu hebt u toegang tot verschillende WAP (Wireless Application Protocol)-diensten, zoals bankieren, on line spelletjes en ontspanning. Deze diensten zijn speciaal ingesteld voor gebruik via mobiele telefoons en worden aangeboden door WAP-serviceproviders.



Opmerking: U kunt deze functie alleen gebruiken als de telefoon is ingeschakeld. Schakel de telefoon niet in als het gebruik van mobiele telefoons verboden is of als dit storing of gevaar zou kunnen opleveren.

Neem contact op met uw netwerkexploitant en/of de WAP-serviceprovider van uw keuze voor informatie over de beschikbaarheid en tarieven van de verschillende WAP-diensten. Serviceproviders verstrekken u ook de instructies voor het gebruik van hun diensten.

WAP-diensten maken op hun WAP-pagina's gebruik van Wireless Mark-up Language (WML). Webpagina's die gebruikmaken van HTML (Hyper-Text Mark-up Language), kunt u niet via de telefoon weergeven.

■ Basisstappen voor het verbinden met en gebruiken van WAP-diensten

1. Haal de dienstinstellingen op die benodigd zijn voor toegang tot de gewenste WAP-dienst.
2. Sla de verbindinginstellingen op.
Zie De telefoon instellen voor een WAP-dienst op pagina 91 en De weergaveinstellingen van WAP-pagina's wijzigen op pagina 97.
3. Maak verbinding met de gewenste WAP-dienst (kies het telefoonnummer). Zie Verbinding maken met een WAP-dienst op pagina 93.
4. Blader door de pagina's van de WAP-dienst. Zie Bladeren door de pagina's van een WAP-dienst op pagina 94.
5. Beëindig de verbinding met de WAP-dienst als u klaar bent. Zie Een WAP-verbinding verbreken op pagina 97.

De telefoon instellen voor een WAP-dienst

U kunt de verbindinginstellingen als tekstbericht ontvangen van de netwerkexploitant of serviceprovider die de gewenste WAP-dienst biedt. Neem voor meer informatie contact op met de netwerkexploitant of serviceprovider, of bezoek de website van Club Nokia (www.club.nokia.com).

U kunt de instellingen ook handmatig intoetsen. Neem contact op met uw netwerkexploitant of serviceprovider voor de juiste instellingen. De WAP-instellingen kunnen bijvoorbeeld beschikbaar zijn op de website van de netwerkexploitant of serviceprovider.

Als tekstbericht ontvangen instellingen opslaan

Als u de instellingen ontvangt als tekstbericht, wordt *Dienstinstellingen ontvangen* weergegeven.

- Als u de ontvangen instellingen wilt opslaan en activeren, drukt u op **Opties** en selecteert u *Opslaan*.
- Als u de ontvangen instellingen eerst wilt weergeven, drukt u op **Opties** en selecteert u *Bekijken*.
Druk op **Terug** om terug te keren naar de lijst met opties en druk op **Opslaan**.

De verbindinginstellingen handmatig intoetsen

Neem contact op met uw netwerkexploitant of serviceprovider voor de juiste instellingen.

1. Druk op **Menu** en selecteer achtereenvolgens *Diensten* en *Instellingen*.
2. Selecteer *Verbindingsinstellingen*, ga naar een set verbindinginstellingen en druk op **Opties**.
Een verbindingset is een verzameling instellingen die nodig zijn om verbinding te maken met een WAP-dienst.
3. Selecteer *Bewerken* en ga naar elk van de onderstaande instellingen. Toets de vereiste instellingen één voor één in.
 - *Homepage*: toets het homepage-adres van de gewenste WAP-dienst in (druk op  voor een punt) en druk op **OK**.
 - *Sessiemodus*: selecteer *Doorlopend* of *Tijdelijk*.
 - *Verbinding beveiligen*: selecteer *Aan* of *Uit*.
Als de verbinding beveiliging is ingesteld op *Aan*, probeert de telefoon een beveiligde verbinding te gebruiken voor toegang tot de WAP-dienst. Als er geen beveiligde verbinding beschikbaar is, wordt geen verbinding gemaakt. Als u toch verbinding wilt maken met een onbeveiligde lijn, stelt u de verbinding beveiliging in op *Uit*.
 - *Gegevensdrager*: selecteer *GSM-gegevens*. Neem contact op met uw netwerkexploitant of serviceprovider voor informatie over de tarieven, verbindingssnelheid en andere gegevens.

- *Inbelnummer*: toets het nummer in en druk op **OK**.
 - *IP-adres*: toets het adres in, druk op  voor een punt en druk op **OK**.
 - *Verificatietype*: ga naar *Beveiligd* of *Normaal* en druk op **Kies**
 - *Type dataoproep*: selecteer *Analoog* of *ISDN*.
 - *Snelheid dataoproep*: selecteer de gewenste snelheid of selecteer *Automatisch*. De optie *Automatisch* is uitsluitend beschikbaar als het huidige type dataoproep *Analoog* is. De daadwerkelijke snelheid van de dataoproep is afhankelijk van de serviceprovider.
 - *Gebruikersnaam*: toets de naam van de gebruiker in (druk op  voor een punt) en druk op **OK**.
 - *Wachtwoord*: toets het wachtwoord in en druk op **OK**.
4. Nadat u de benodigde instellingen hebt aangebracht, kunt u de naam van de verbindingssset wijzigen. Druk achtereenvolgens op **Terug** en **Opties**, selecteer *Nieuwe naam* en druk op **Kies**. Toets de naam in en druk op **OK**.

De instellingen worden opgeslagen en u kunt verbinding maken met de WAP-dienst. Zie *Verbinding maken met een WAP-dienst* op pagina 93.

■ **Verbinding maken met een WAP-dienst**

Controleer eerst of de verbindinginstellingen van de gewenste WAP-dienst zijn geactiveerd.

De instellingen activeren:

1. Druk op **Menu** en selecteer achtereenvolgens *Diensten* en *Instellingen*.
2. Ga naar *Verbindingsinstellingen*, selecteer de juiste instellingenset en druk op **Opties**.
3. Selecteer *Activeren*.

Maak verbinding met de gewenste WAP-dienst. Selecteer een van de volgende opties:

- Open de homepage van de WAP-dienst:
Druk op **Menu** en selecteer achtereenvolgens *Diensten* en *Homepage*.



Tip: U kunt in de standby-modus snel naar de homepage van de WAP-dienst gaan door  ingedrukt te houden.

- Selecteer een bookmark van de WAP-dienst:
Druk op **Menu** en selecteer achtereenvolgens *Diensten* en *Bookmarks*. Ga naar de gewenste bookmark en druk op **Opties**. Selecteer *Ga naar*.

Als de bookmark niet werkt met de huidige dienstinstellingen, wordt *Controleer dienstinstellingen* weergegeven. Activeer een andere set dienstinstellingen en probeer het nogmaals. Of:







- Toets het adres van de WAP-dienst in:
Druk op **Menu** en selecteer achtereenvolgens *Diensten* en *Ga naar adres*. Toets het adres van de WAP-dienst in (druk op  voor speciale tekens) en druk op **OK**.
Het prefix `http://` wordt automatisch vóór het adres toegevoegd. Dit hoeft u dus niet in te toetsen. Als u een ander protocol dan `http` gebruikt, moet u het juiste prefix toevoegen.

Bladeren door de pagina's van een WAP-dienst

Als u eenmaal verbinding hebt gemaakt met de WAP-dienst, kunt u door de WAP-pagina's van de dienst bladeren.

De functies van de telefoontoetsen kunnen per WAP-dienst verschillen. Volg de aanwijzingen op het display. Neem contact op met uw WAP-serviceprovider voor meer informatie.

Algemene richtlijnen voor het gebruik van de toetsen

- Gebruik de bladertoetsen  of  om door de WAP-pagina te bladeren en het gewenste item te markeren.
- Druk op  om het gemarkeerde item te selecteren.
- Houd  ingedrukt om de verbinding met de WAP-dienst te verbreken en de oproep te beëindigen.
- Druk op  tot en met  om letters en cijfers in te toetsen en op  om speciale tekens in te toetsen.
- Tijdens een actieve WAP-verbinding zijn alle of sommige van de volgende opties beschikbaar. Druk op **Opties** en selecteer de gewenste optie.

Homepage: hiermee keert u terug naar de homepage van de WAP-dienst.

Opnieuw laden: vernieuwt de WAP-pagina.

Kiezen: hiermee selecteert u een koppeling of een ander gemarkeerd item op de WAP-pagina.

Terug: hiermee keert u terug naar de laatste WAP-pagina die u hebt weergegeven.

Weergaveinstellingen: hiermee kunt u regeldoorloop van tekstregels instellen en de afbeeldingen op de WAP-pagina verbergen. Zie De weergaveinstellingen van WAP-pagina's wijzigen op pagina 97 voor meer informatie.

Bookmarks: u kunt bookmarks beheren, bijvoorbeeld door de huidige WAP-pagina als bookmark op te slaan. Zie Bookmarks beheren op pagina 97 voor meer informatie.

Dienst-inbox: de lijst met dienstberichten wordt weergegeven. Zie Dienst-inbox op pagina 98.

Gebruik nr.: hiermee kunt u een nummer op de huidige WAP-pagina kopiëren om dit op te slaan of te bellen en de oproep beëindigen. Als de WAP-pagina meerdere nummers bevat, kunt u het gewenste nummer selecteren.

Ga naar adres: u kunt verbinding maken met de gewenste WAP-pagina. Toets het WAP-adres in (druk op  voor een punt) en druk op **OK**.

Cache wissen: hiermee leegt u het cachegeheugen van de telefoon. Zie Het cachegeheugen op pagina 99.

Beveilig.info: geeft aan of de verbinding beveiligd is.

Afsluiten: stoppen met browsen en de verbinding verbreken.

Beeld bekijken: u kunt bladeren door een afbeelding of bewegende afbeelding die niet volledig in het display wordt weergegeven. Met  en  (of  en ) kunt u omhoog of omlaag bladeren door de afbeelding en met  en  bladert u naar links of naar rechts.

Druk op **Opties** voor de volgende opties: **Volg. beeld**, **Vorige beeld** of **Beeld opslaan**. Met de optie **Beeld opslaan** kunt u afbeeldingen opslaan om deze te gebruiken in afbeeldingberichten of als schermbeveiliging. Bewegende afbeeldingen kunt u alleen gebruiken als schermbeveiliging. Als de afbeelding die u wilt opslaan te groot is voor afbeeldingberichten of voor gebruik als schermbeveiliging, kunt u het gewenste gebied selecteren door het kader te verplaatsen dat boven de afbeelding wordt weergegeven. Druk vervolgens op **Kies**.

Bewegende afbeeldingen die vanaf een WAP-pagina worden opgeslagen, kunnen niet worden gebruikt in afbeeldingberichten.

■ Een WAP-verbinding verbreken

Wanneer u een WAP-dienst gebruikt:

- Druk op **Opties** en selecteer *Afsluiten*. Als de tekst *Browser afsluiten?* wordt weergegeven, drukt u op **Ja**.

De verbinding met de WAP-dienst wordt verbroken en de oproep wordt beëindigd.

■ De weergaveinstellingen van WAP-pagina's wijzigen

1. Druk op **Menu** en selecteer achtereenvolgens *Diensten* en *Instellingen*.
2. Selecteer *Weergaveinstellingen*.
3. Selecteer *Regeldoorloop* of *Toon afbeeldingen*.
4. Selecteer *Aan* of *Uit* voor *Regeldoorloop* en *Ja* of *Nee* voor *Toon afbeeldingen*.

Als *Regeldoorloop* is ingesteld op *Aan*, loopt de tekst door op de volgende regel als deze niet op één regel past.

Als *Toon afbeeldingen* is ingesteld op *Nee*, worden eventuele afbeeldingen op de WAP-pagina niet weergegeven. Hierdoor kunt u sneller bladeren door WAP-pagina's die veel afbeeldingen bevatten.

■ Bookmarks beheren

U kunt adressen van WAP-pagina's in het telefoongeheugen opslaan als bookmark.

1. Als geen WAP-verbinding actief is

- Druk op **Menu** en selecteer achtereenvolgens *Diensten* en *Bookmarks*.

Als een WAP-verbinding actief is

- Druk op **Opties** en selecteer *Bookmarks*.
2. Ga naar de gewenste bookmark en druk op **Opties**.
 - *Bookm. toev.*: u kunt een nieuwe bookmark maken zonder verbinding te maken met een WAP-dienst. Toets het adres van de WAP-pagina in en druk op **OK**. Toets een naam in voor de WAP-pagina en druk op **OK**.
 - Selecteer *Ga naar* om verbinding te maken met de WAP-pagina die aan de bookmark gekoppeld is.
 - Selecteer *Bewerken* om de geselecteerde bookmark te wijzigen.
 - Selecteer *Wissen* om de geselecteerde bookmark te wissen.
 - Selecteer *Bookm. verz.* om de geselecteerde bookmark als tekstbericht naar een andere telefoon sturen.

Met de functie *Bookm. opslaan* kunt u de huidige WAP-pagina opslaan als bookmark. Toets het adres van de WAP-pagina in en druk op **OK**. Toets een naam in voor de WAP-pagina en druk op **OK**.

Dienst-inbox

De telefoon kan dienstberichten ontvangen die door de serviceprovider worden gezonden. Dienstberichten zijn berichtgevingen, bijvoorbeeld in de vorm van nieuwskoppen. Deze kunnen een tekstbericht of het adres van een WAP-dienst bevatten.

1. De dienst-inbox openen wanneer geen WAP-verbinding actief is

Wanneer u een dienstbericht hebt ontvangen, wordt de tekst *1 dienstbericht ontvangen* weergegeven. Druk op **Lezen** om de *Dienst-inbox* te activeren.

Als u op **Uit** drukt, wordt het bericht verplaatst naar de *Dienst-inbox*. Als u de *Dienst-inbox* later wilt activeren, drukt u op **Menu** en selecteert u achtereenvolgens *Diensten* en *Dienst-inbox*.

Als een WAP-verbinding actief is

Druk op **Opties** en selecteer *Dienst-inbox*.

2. Ga naar het gewenste bericht en druk op **Opties**.

Selecteer *Downloaden* om de WML-browser te activeren en de aangegeven inhoud te downloaden.

Selecteer *Details* om uitvoerige informatie over het dienstbericht weer te geven.

Selecteer *Wissen* om het geselecteerde dienstbericht te wissen.

De telefoon instellen op het ontvangen van dienstberichten

Druk op **Menu** en selecteer achtereenvolgens *Diensten*, *Instellingen*, *Instellingen dienst-inbox* en *Dienstberichten*. Als u de telefoon wilt instellen op het ontvangen van dienstberichten, selecteert u *Aan*. Als u *Uit* selecteert, ontvangt de telefoon geen dienstberichten.

■ Het cachegeheugen

De opgevraagde gegevens of diensten worden tijdelijk opgeslagen in de cache van de telefoon.



Opmerking: De opgevraagde gegevens of diensten worden opgeslagen in de cache van de telefoon. Een cache is een buffergeheugen waarin gegevens tijdelijk worden opgeslagen. Als u gebruik hebt gemaakt of geprobeerd hebt gebruik te maken van vertrouwelijke informatie waarvoor u een wachtwoord moet opgeven (bijvoorbeeld uw bankrekening), kunt u de cache van de telefoon na gebruik beter legen.

U kunt de cache als volgt legen:

- Druk op **Menu** en selecteer achtereenvolgens *Diensten* en *Cache wissen*.

■ Autorisatiecertificaten

Voor het gebruik van bepaalde WAP-diensten, bijvoorbeeld bankdiensten, hebt u een autorisatiecertificaat nodig. Het gebruik van dit certificaat kan u helpen de veiligheid van verbindingen tussen de telefoon en een WAP-gateway of WAP-server te verbeteren, mits de optie *Verbinding beveiligen* is ingesteld op *Aan*.

U kunt het certificaat downloaden van een WAP-pagina als de WAP-dienst het gebruik van autorisatiecertificaten ondersteunt. Nadat u het certificaat hebt gedownload, kunt u het bekijken en vervolgens opslaan of verwijderen. Als u het certificaat opslaat, wordt het toegevoegd aan de lijst met certificaten in de telefoon.

U kunt er pas zeker van zijn dat een WAP-gateway of WAP-server betrouwbaar is als de identiteit is gecontroleerd aan de hand van het overeenkomstige certificaat in de telefoon.

In het display verschijnt een opmerking als de identiteit van WAP-server of WAP-gateway niet kan worden gecontroleerd, als het certificaat van de WAP-server of WAP-gateway niet authentiek is of als in uw telefoon niet het juiste certificaat aanwezig is.

De lijst met certificaten weergeven

1. Druk op **Menu** en selecteer achtereenvolgens *Diensten* en *Instellingen*.
2. Selecteer *Autorisatiecertificaten*.

Beveiligingspictogram

Als het beveiligingspictogram  wordt weergegeven tijdens een WAP-verbinding, is de datatransmissie tussen de telefoon en de WAP-gateway of WAP-server (aangeduid door het *IP-adres* in de *Verbindingsinstellingen*) gecodeerd en beveiligd.

Het beveiligingspictogram geeft echter niet aan dat de datatransmissie tussen de gateway en de inhoudserver (plaats waar de opgevraagde bron is opgeslagen) beveiligd is. Het is de taak van de serviceprovider om de datatransmissie tussen de gateway en server te beveiligen.

■ SIM-diensten (menu 11)



Naast de functies die in de telefoon zelf beschikbaar zijn, kan uw SIM-kaart extra diensten bieden die u kunt activeren via menu 11, SIM-diensten. Menu 11 wordt uitsluitend weergegeven als dit door de SIM-kaart wordt ondersteund. De naam en de inhoud van het menu zijn volledig afhankelijk van de beschikbare diensten.



Opmerking: Raadpleeg de leverancier van uw SIM-kaart (bijvoorbeeld uw netwerkexploitant, dienstenprovider of andere leverancier) voor informatie over de beschikbare SIM-diensten, de tarieven en het gebruik van deze SIM-diensten.

U kunt instellen dat een bevestigingsbericht moet worden weergegeven wanneer u SIM-kaartdiensten gebruikt. Selecteer de optie *Aan* onder *SIM-dienstactie bevestigen?* in *Gebruiks-opties*.

U moet mogelijk een tekstbericht (SMS) verzenden of een betaalde telefonische oproep uitvoeren om deze diensten te activeren.

7. Informatie over de batterij

■ De batterij opladen en ontladen

De telefoon werkt met een oplaadbare batterij.

De capaciteit van een nieuwe batterij wordt pas optimaal benut nadat de batterij twee of drie keer volledig is opgeladen en ontladen.

De batterij kan honderden keren worden opgeladen en ontladen, maar na verloop van tijd treedt slijtage op. Wanneer de gebruiksduur (gesprekstijd en standby-tijd) aanzienlijk korter is dan normaal, is het beter een nieuwe batterij te kopen.

Gebruik alleen batterijen die zijn goedgekeurd door de fabrikant van de telefoon en laad de batterijen alleen op met de laadapparaten die zijn goedgekeurd door de fabrikant. Maak de lader los wanneer deze niet wordt gebruikt. Laat de batterij nooit langer dan een week in een laadapparaat zitten, omdat de gebruiksduur van de batterij kan afnemen wanneer deze wordt overladen. Als een volledig opgeladen batterij niet wordt gebruikt, wordt deze na verloop van tijd automatisch ontladen.

Extreme temperaturen zijn van invloed op de oplaadcapaciteit van de batterij.

Gebruik de batterij alleen voor het doel waarvoor deze bestemd is.

Gebruik nooit een beschadigde oplader of batterij.

Let op dat u geen kortsluiting veroorzaakt in de batterij. Dit kan bijvoorbeeld gebeuren wanneer u een reservebatterij in een tas of jaszak hebt tezamen met een metalen voorwerp (zoals een munt, paperclip of pen) dat in direct contact komt met de poolklemmen van de batterij (de metalen strips aan de achterzijde). Kortsluiting veroorzaakt schade aan de batterij of aan het voorwerp.

De capaciteit en de levensduur van batterijen nemen af wanneer u deze in extreem warme of koude temperaturen bewaart (zoals in een afgesloten auto in de zomer of in de vrieskou). Probeer ervoor te zorgen dat de

omgevingstemperatuur van de batterij altijd tussen de 15°C en 25°C ligt. Een telefoon met een extreem warme of koude batterij kan gedurende bepaalde tijd onbruikbaar zijn, zelfs wanneer de batterij volledig is opgeladen. De prestaties van batterijen zijn beduidend minder in temperaturen onder de 0C.

Gooi batterijen nooit in vuur!

Gebruikte batterijen moeten worden aangeboden voor hergebruik of op de voorgeschreven manier worden verwerkt en mogen niet bij het gewone huisvuil worden aangeboden.

VERZORGING EN ONDERHOUD

Uw telefoon is een geavanceerd apparaat, dat met zorg is ontworpen en geproduceerd. Ga er zorgvuldig mee om. De tips hieronder kunnen u helpen om aanspraak te blijven maken op de geldende garantie en vele jaren plezier te hebben van dit product.

- Houd de telefoon en alle onderdelen en accessoires buiten het bereik van kleine kinderen.
- Houd de telefoon droog. Neerslag, vocht en vloeistoffen bevatten mineralen die corrosie van elektronische schakelingen veroorzaken.
- Gebruik of bewaar de telefoon niet op stoffige of vuile plaatsen. De bewegende onderdelen kunnen worden beschadigd.
- Bewaar de telefoon niet op plaatsen waar het heet is. Hoge temperaturen kunnen de levensduur van elektronische apparaten bekorten, batterijen beschadigen en bepaalde kunststoffen doen smelten of vervormen.
- Bewaar de telefoon niet op plaatsen waar het koud is. Wanneer de hoofdtelefoon weer opwarmt (tot de normale temperatuur), kan binnenin vocht ontstaan, waardoor elektronische schakelingen beschadigd kunnen raken.
- Probeer het apparaat niet open te maken. Ondeskundige behandeling kan de hoofdtelefoon beschadigen.
- Laat de telefoon niet vallen en probeer stoten en schudden te voorkomen. Een ruwe behandeling kan de elektronische schakelingen beschadigen.
- Gebruik geen agressieve chemicaliën, oplosmiddelen of reinigingsmiddelen om de telefoon schoon te maken.
- Verf de telefoon niet. Verf kan de bewegende onderdelen blokkeren en de werking belemmeren.
- Gebruik alleen de meegeleverde antenne of eventueel een goedgekeurde antenne ter vervanging. Niet-goedgekeurde antennes, aanpassingen of accessoires kunnen de telefoon beschadigen en kunnen in strijd zijn met de regels met betrekking tot radioapparaten.

Alle bovenstaande tips gelden voor de telefoon, de batterij, oplader en andere accessoires. Neem contact op met het dichtstbijzijnde bevoegde servicepunt als een van deze onderdelen niet goed werkt. Het personeel zal u helpen en indien nodig zorgen voor onderhoud of reparatie.

BELANGRIJKE VEILIGHEIDSINFORMATIE

■ Verkeersveiligheid

Gebruik geen telefoon terwijl u een auto bestuurt. Bewaar de telefoon altijd in de houder; leg de telefoon niet op de passagiersstoel of op een plaats waar de telefoon los kan raken bij een botsing of wanneer u plotseling moet remmen.

Verkeersveiligheid heeft altijd voorrang!

■ Gebruiksomgeving

Houd u aan speciale voorschriften die in een bepaald gebied van kracht zijn en schakel de telefoon altijd uit op plaatsen waar het verboden is deze te gebruiken of waar het gebruik ervan interferentie of gevaar kan veroorzaken.

Maak alleen normaal gebruik van de telefoon.

Bepaalde delen van de telefoon zijn magnetisch. Metalen voorwerpen kunnen worden aangetrokken door de telefoon. Personen met een gehoorapparaat moeten de telefoon niet tegen het oor met het gehoorapparaat houden. Klik de telefoon altijd goed vast in de houder. De hoofdtelefoon kan worden aangetrokken door metalen voorwerpen. Houd creditcards en andere magnetische opslagmedia uit de buurt van de telefoon, omdat de gegevens op deze media kunnen worden gewist.

■ Elektronische apparaten

De meeste elektronische apparatuur is beschermd tegen radiofrequentiesignalen (RF-signalen). Het kan echter zijn dat bepaalde elektronische apparaten niet beschermd zijn tegen de RF-signalen van de draadloze telefoon.

Pacemakers

Fabrikanten van pacemakers adviseren dat er minimaal 20 cm afstand moet worden gehouden tussen een draadloze handtelefoon en een pacemaker om mogelijke storing van de pacemaker te voorkomen. Deze aanbevelingen komen

overeen met het onafhankelijke onderzoek en de aanbevelingen van Wireless Technology Research. Voor mensen met een pacemaker geldt het volgende:

- Moeten de telefoon op meer dan 20 cm afstand houden van hun pacemaker als de telefoon is ingeschakeld;
- Moeten de telefoon niet in een borstzak dragen;
- Houd de telefoon bij het oor aan de andere zijde van het lichaam dan waar de pacemaker zich bevindt om de kans op storing te minimaliseren.
- Als u denkt dat er interferentie plaatsvindt, moet u de telefoon onmiddellijk uitschakelen.

Gehoorapparaten

Sommige digitale draadloze telefoons kunnen storing in bepaalde gehoorapparaten veroorzaken. Als u last hebt van dergelijke interferentie, kunt u contact opnemen met uw netwerkexploitant.

Andere medische apparatuur

Het gebruik van radiozendapparatuur, dus ook van mobiele telefoons, kan interferentie veroorzaken bij het functioneren van onvoldoende beschermde medische apparatuur. Raadpleeg een arts of de fabrikant van het medische apparaat om vast te stellen of het apparaat voldoende is beschermd tegen externe RF-energie of als u vragen hebt. Schakel de telefoon uit in instellingen voor gezondheidszorg wanneer dat voorgeschreven wordt. Ziekenhuizen en andere instellingen voor gezondheidszorg kunnen gebruik maken van apparatuur die gevoelig is voor externe RF-energie.

Voertuigen

RF-signalen kunnen van invloed zijn op elektronische systemen in gemotoriseerde voertuigen die verkeerd geïnstalleerd of onvoldoende beschermd zijn (bijvoorbeeld elektronische systemen voor brandstofinjectie, elektronische antislip-remsystemen (of antiblokker-remsystemen), systemen voor elektronische snelheidsregeling, airbag-systemen). Raadpleeg de fabrikant van uw voertuig of een vertegenwoordiger van de fabrikant voor meer informatie. Raadpleeg ook de fabrikant van eventueel in uw auto geïnstalleerde apparatuur.

Borden

Schakel de telefoon uit in gebouwen waar dit door middel van borden wordt gevraagd.

■ Explosiegevaarlijke omgevingen

Schakel de telefoon uit als u op een plaats met explosiegevaar bent en volg alle aanwijzingen en instructies op. Vonken kunnen op zulke plaatsen een explosie of brand veroorzaken, waardoor er gewonden of zelfs doden kunnen vallen.

Gebruikers wordt geadviseerd om de telefoon uit te schakelen in benzinstations. Gebruikers worden gewezen op de noodzaak om zich te houden aan de beperkingen van het gebruik van radio-apparatuur in brandstofopslagplaatsen, chemische fabrieken of op plaatsen waar met explosieven wordt gewerkt.

Plaatsen met explosiegevaar zijn vaak, maar niet altijd, duidelijk gemarkeerd. Dergelijke plaatsen zijn onder andere scheepsruimen, chemische overslag- of opslagplaatsen, voertuigen die gebruik maken van LPG (onder andere propaan of butaan), gebieden waar de lucht chemicaliën of fijne deeltjes van bijvoorbeeld graan, stof of metaal bevat en andere plaatsen waar u gewoonlijk wordt geadviseerd de motor van uw auto af te zetten.

■ Voertuigen

De telefoon mag alleen door bevoegd personeel in een auto worden geïnstalleerd en onderhouden. Ondeskundige installatie of reparatie kan gevaar opleveren en de garantie die eventueel van toepassing is doen vervallen.

Controleer regelmatig of de draadloze-telefoonapparatuur in uw auto nog op de juiste wijze is gemonteerd en naar behoren functioneert.

Zorg ervoor dat de telefoon, telefoononderdelen of -accessoires zich niet in dezelfde ruimte bevinden als brandbare vloeistoffen, gasvormige materialen of explosieven.

Voor auto's met een airbag geldt dat de airbag met zeer veel kracht wordt opgeblazen. Zet geen voorwerpen, dus ook geen geïnstalleerde of draagbare draadloze apparatuur, in de ruimte boven de airbag of waar de airbag wordt opgeblazen. Als draadloze apparatuur niet goed is geïnstalleerd in de auto kan dit ernstige verwondingen veroorzaken als de airbag wordt opgeblazen.

Het is verboden de telefoon in een vliegtuig te gebruiken. Schakel de telefoon uit voordat u een vliegtuig binnengaat. Het gebruik van draadloze telefoons kan gevaarlijk zijn voor de werking van het vliegtuig, het draadloze telefoonnetwerk verstoren en bovendien illegaal zijn.

Het negeren van deze voorschriften kan ertoe leiden dat de overtreder het gebruik van telefoondiensten wordt ontzegd en/of dat gerechtelijke stappen worden ondernomen.

■ Alarmnummer kiezen





Belangrijk:

Zoals alle draadloze telefoons maakt ook deze telefoon gebruik van radiosignalen, draadloze netwerken en kabelnetwerken en door de gebruiker geprogrammeerde functies. Hierdoor kunnen verbindingen niet onder alle omstandigheden worden gegarandeerd. Het is daarom van groot belang dat u nooit alleen vertrouwt op een draadloze telefoon voor het tot stand brengen van essentiële communicatie (bijvoorbeeld bij medische noodgevallen).

Het is mogelijk dat in sommige draadloze telefoonnetwerken of wanneer bepaalde netwerkdiensten en/of telefoonfuncties in gebruik zijn, geen alarmnummers kunnen worden gebeld. Neem voor meer informatie contact op met uw netwerkexploitant.

Een alarmnummer kiezen:

1. Schakel de telefoon in als dat nog niet is gebeurd. Controleer of de ontvangst van het signaal sterk genoeg is. In sommige netwerken kan een geldige, correct geplaatste SIM-kaart noodzakelijk zijn.
2. Druk zo vaak als nodig is op  (bijvoorbeeld om een gesprek te beëindigen, een menu af te sluiten, enzovoort) om het scherm leeg te maken en de telefoon gereed te maken voor een oproep.
3. Toets het alarmnummer in voor het gebied waar u zich bevindt (bijvoorbeeld 112 of een ander officieel alarmnummer). Alarmnummers verschillen van land tot land.
4. Druk op de toets .

Als u bepaalde functies gebruikt, is het mogelijk dat u deze functies moet uitschakelen voordat u een alarmnummer kunt kiezen. Voor meer informatie hierover raadpleegt u deze handleiding of de exploitant van uw telefoonnetwerk.

Vergeet niet bij het bellen van een alarmnummer alle noodzakelijke informatie zo nauwkeurig mogelijk te omschrijven. Uw draadloze telefoon is mogelijk het enige communicatiemiddel op de plaats van een ongeluk - verbreek de verbinding niet voordat u daarvoor toestemming hebt gekregen.

■ Informatie over certificatie (SAR)

DIT TYPE TELEFOON VOLDOET AAN DE EISEN DIE DE EUROPESE UNIE HANTEERT VOOR BLOOTSTELLING AAN RADIOGOLVEN.

Deze mobiele telefoon is een radiozender en -ontvanger. Het apparaat is ontworpen en geproduceerd in overeenstemming met de limieten voor blootstelling aan radiofrequentiesignalen (RF-signalen) die worden aanbevolen door de raad van de Europese Unie. Deze beperkingen maken deel uit van uitgebreide richtlijnen en definiëren het toegestane niveau voor RF-energie voor de algemene bevolking. Deze richtlijnen zijn ontwikkeld door onafhankelijke wetenschappelijke organisaties door middel van periodieke en grondige evaluaties van wetenschappelijke studies. In deze beperkingen is een grote veiligheidsmarge ingebouwd om de veiligheid van alle personen te kunnen waarborgen, ongeacht de leeftijd of gezondheidstoestand.

De standaard voor blootstelling aan mobiele telefoons wordt uitgedrukt in de maateenheid SAR (Specific Absorption Rate). De raad van de Europese Unie beveelt een SAR-limiet van 2,0W/kg aan.* Bij tests voor SAR worden de standaardposities gebruikt. De telefoon gebruikt tijdens de tests in alle frequentiebanden het hoogst toegestane energieniveau. Doordat de SAR wordt bepaald op het hoogst toegestane energieniveau, kan het werkelijke SAR-niveau van de telefoon tijdens gebruik sterk lager liggen dan de maximumwaarde. Dit komt doordat de telefoon is ontworpen voor gebruik bij verschillende energieniveaus, zodat niet meer energie wordt gebruikt dan nodig is om verbinding te maken met het netwerk. Over het algemeen geldt dat hoe dichterbij u zich bij een zendmast bevindt, hoe minder energie er wordt gebruikt.

Voordat een telefoon op de markt komt, moet eerst worden aangetoond dat deze voldoet aan de Europese RE&TE-richtlijn. Deze richtlijn bevat één essentiële vereiste en dat is de bescherming van de gezondheid en de veiligheid van de gebruiker en alle andere personen. De hoogste SAR-waarde die dit telefoonmodel tijdens tests voor

compatibiliteit met de standaard heeft bereikt, was 0.62 W/kg. Hoewel er verschillen kunnen zijn tussen de SAR-niveaus van verschillende telefoons en bij verschillende posities, voldoen deze allemaal aan de eisen van de Europese Unie op het gebied van blootstelling aan radiogolven

*De SAR-limiet die voor mobiele telefoons voor het publiek wordt gehanteerd, is 2,0 watt/kilogram (W/kg) evenredig verdeeld over tien gram weefsel. In de limiet is een aanzienlijke veiligheidsmarge ingebouwd, voor extra bescherming en om eventuele meetvariëaties te ondervangen. SAR-waarden kunnen variëren, afhankelijk van nationale rapportage-eisen en de netwerkband. Meer informatie over SAR in andere regio's kunt u vinden onder Product information op de website van Nokia op www.nokia.com.

BEPERKTE GARANTIE VAN DE FABRIKANT

GEDEELTE REGIO EUROPA EN AFRIKA

Deze beperkte garantie zal van toepassing zijn in een gedeelte van de Regio Europa en Afrika van Nokia Mobile Phones tenzij een lokale garantie bestaat. Nokia Corporation, Nokia Mobile Phones ("Nokia") garandeert dat dit Nokia-product ("Product") op het ogenblik van zijn originele aankoop vrij is van defecten in materialen, ontwerp en afwerking onder voorbehoud van de volgende bepalingen en voorwaarden:

1. Deze beperkte garantie wordt gegeven aan de eindgebruiker van het Product ("Klant"). Zij wordt gegeven noch met uitsluiting noch met beperking van (i) enige imperatieve wettelijke rechten van de Klant of (ii) enige rechten van de Klant tegen de verkoper/concessionaris van het Product.
2. De garantieperiode bedraagt twaalf (12) maanden vanaf de datum waarop de eerste Klant het Product heeft gekocht. In geval van een navolgende aankoop of andere wijziging van eigenaar/gebruiker, zal de garantieperiode voortduren voor het resterende gedeelte van de periode van twaalf (12) maanden en voor het overige onaangetaast blijven. Deze beperkte garantie is slechts geldig en afdwingbaar in de volgende landen: Bosnië, Bulgarije, Cyprus, Estland, elke lidstaat van de Europese Unie, Hongarije, IJsland, Israël, Kroatië, Letland, Litouwen, Macedonië, Malta, Noorwegen, Polen, Roemenië, Slovenië, de republiek Slowakije, de republiek Tsjechië, Turkije en Zwitserland.
3. Gedurende de garantieperiode zullen Nokia of haar goedgekeurde dienstenleverancier het gebrekkige Product ofwel herstellen ofwel vervangen (naar volledig vrije keuze van Nokia). Nokia zal het herstelde Product of een ander Product aan de klant terugbezorgen in goede staat. Alle onderdelen of andere uitrustingen waarvoor vervangingen werden voorzien zullen het eigendom van Nokia worden.
4. Een hersteld of vervangen Product zal geen verlengde of vernieuwde garantieperiode toegekend worden.
5. Deze beperkte garantie dekt niet beschilderde bedekkingen of andere vergelijkbare gepersonaliseerde onderdelen. In alle gevallen waarin ontgrenzing of vergrendeling van de SIM-vergrendeling van een operator vereist is, zal Nokia in eerste instantie de Klant verwijzen naar de betreffende operator voor ontgrenzing of vergrendeling van de SIM-vergrendeling van de operator alvorens het Product te herstellen of te vervangen.
6. Deze beperkte garantie is niet van toepassing op beschadigingen veroorzaakt door normale slijtage en gebruik. Deze beperkte garantie zal ook niet van toepassing zijn indien:

(i) het gebrek werd veroorzaakt door het feit dat het Product werd onderworpen aan: gebruik in tegenstrijd met de eigenaars- of gebruikshandleiding, ruwe behandeling, blootstelling aan vocht, vochtigheid of extreme thermische of milieu-omstandigheden of snelle veranderingen in zulke omstandigheden, corrosie, oxidatie, niet-toegestane wijzigingen of verbindingen, niet-toegestane openingen of herstellingen, herstellingen met gebruik van niet-toegestane vervangingsonderdelen, verkeerd gebruik, onbehoorlijke installatie, ongelukken, overmacht, morsen van voedsel of vloeistoffen, invloed van chemische producten of andere feiten waarover

Nokia redelijkerwijze geen controle heeft (met inbegrip van maar niet beperkt tot gebreken in verbruikbare onderdelen, zoals batterijen die van nature slechts een beperkte levensduur hebben, en het afbreken van of schade aan antennes) tenzij het gebrek rechtstreeks veroorzaakt werd door gebreken in materialen, ontwerp of afwerking;

- (ii) Nokia of haar goedgekeurde dienstenleverancier geen kennisgeving van het gebrek ontving vanwege de klant binnen de dertig (30) dagen na het voordoen van het gebrek binnen de garantieperiode;
 - (iii) het Product niet aan Nokia of haar goedgekeurde dienstenleverancier terugbezorgd werd binnen de dertig (30) dagen na het voordoen van het gebrek binnen de garantieperiode;
 - (iv) het serienummer, de bijkomende datumcode of het IMEI-nummer werd verwijderd, uitgewist, beschadigd, gewijzigd of onleesbaar is;
 - (v) het gebrek veroorzaakt is door een gebrekkige werking van het cellulaire netwerk;
 - (vi) het gebrek veroorzaakt is door het feit dat het Product gebruikt werd met of verbonden was aan een bijkomend onderdeel dat niet vervaardigd en geleverd werd door Nokia of gebruikt op een andere dan de voorbestemde wijze;
 - (vii) het defect veroorzaakt is door het feit dat de batterij het voorwerp werd van een kortsluiting of dat de verbindingsstukken van het batterij-omhulsel of cellen gebroken waren of een bewijs vertonen van geknoei of dat de batterij gebruikt was in andere toestellen dan die waarvoor zij voorgeschreven is; of
 - (viii) de software van het Product moet opgewaarderd worden tengevolge van wijzigingen in de parameters van het cellulaire netwerk.
7. Om beroep te doen op de beperkte garantie moet de klant voorleggen ofwel (i) een leesbare en niet gewijzigde originele garantietaal welke duidelijk de naam en het adres van de verkoper, de datum en plaats van aankoop, het producttype en het IMEI- of ander serienummer vermeldt ofwel (ii) een leesbaar en niet gewijzigd origineel aankoopbewijs hetwelk dezelfde informatie bevat, indien zulk aankoopbewijs voorgelegd wordt aan de verkoper/concessionaris van het Product.
 8. Deze beperkte garantie is het enige en exclusieve verhaal van de Klant tegen Nokia en de enige en uitsluitende aansprakelijkheid van Nokia tegenover de Klant voor gebreken aan of een slechte werking van het Product. Deze beperkte garantie vervangt alle andere garanties en aansprakelijkheden, zowel mondelinge, schriftelijke, (niet dwingend) wettelijke, contractuele, onrechtmatige en andere. Nokia is niet aansprakelijk voor enige onrechtstreekse, bijkomstige of indirecte schade, kosten of uitgaven. Nokia is ook niet aansprakelijk voor enige rechtstreekse schade, kosten of uitgaven, indien de Klant een rechtspersoon is.
 9. Enige wijziging of verandering van deze beperkte garantie vereist de voorafgaande schriftelijke goedkeuring van Nokia.

