

INSPIRON™

SETUPGIDS

DELL™
YOURS IS HERE

INSPIRON™

SETUPGIDS

Model P03T

Type P03T001

Opmerkingen, waarschuwingen en gevaarkennisgevingen

 **OPMERKING:** Een **OPMERKING** duidt belangrijke informatie aan voor een beter gebruik van de computer.

 **WAARSCHUWING:** Een **WAARSCHUWING** duidt potentiële schade aan hardware of potentieel gegevensverlies aan en vertelt u hoe het probleem kan worden vermeden.

 **GEVAARKENNISGEVING:** Een **GEVAARKENNISGEVING** duidt een risico aan van schade aan eigendommen, lichamelijk letsel of overlijden.

Als u een Dell™-computer uit de n-serie hebt aangeschaft, zijn de verwijzingen naar de Microsoft® Windows®-besturingssystemen in dit document niet van toepassing.

De informatie in dit document kan zonder voorafgaande kennisgeving worden gewijzigd.

© 2009 Dell Inc. Alle rechten voorbehouden.

Verveelvoudiging van dit document op welke wijze dan ook zonder de schriftelijke toestemming van Dell Inc. is strikt verboden.

De in deze tekst gebruikte handelsmerken zijn: *Dell*, het *DELL*-logo, *YOURS IS HERE*, *Dell On Call* en *DellConnect* zijn handelsmerken van Dell Inc.; *Intel*, *Celeron* en *Pentium* zijn geregistreerde handelsmerken van Intel Corporation in de V.S. en andere landen; *Microsoft*, *Windows*, *Windows Vista* en het startknoplogo van *Windows Vista* zijn ofwel handelsmerken of geregistreerde handelsmerken van Microsoft Corporation in de Verenigde Staten en/of andere landen; *Bluetooth* is een geregistreerd handelsmerk dat eigendom is van Bluetooth SIG, Inc. en onder licentie wordt gebruikt door Dell.

Andere merken en handelsnamen die mogelijk in dit document worden gebruikt, dienen ter aanduiding van de rechthebbenden met betrekking tot de merken en namen of ter aanduiding van hun producten. Dell Inc. claimt op geen enkele wijze enig eigendomsrecht ten aanzien van andere merken of handelsnamen dan haar eigen merken en handelsnamen.

Inhoud

Uw Inspiron-laptop installeren	5	Mediatoetsen	27
Voordat u de computer installeert	5	Weergavefuncties	29
De netadapter aansluiten	6	De batterij verwijderen en terugplaatsen	31
Sluit de netwerkkabel aan (optioneel)	7	Softwarefuncties	33
Druk op de aan/uit-knop	8	Dell Dock	37
Microsoft Windows installeren	9	Problemen oplossen	39
De SIM installeren (optioneel)	10	Pieptooncodes	39
Draadloze modus in- of uitschakelen (optioneel)	12	Netwerkproblemen	40
Verbinding maken met internet (optioneel)	14	Voedingsproblemen	42
De Inspiron-laptop gebruiken	17	Problemen met het geheugen	44
Voorzieningen aan de rechterkant	17	Vastlopen en softwareproblemen	44
Voorzieningen aan de linkerkant	20	Ondersteuningshulpmiddelen gebruiken	47
Functies onderzijde computer	22	Dell Support Center	47
Touchpadbewegingen	24	Systeemberichten	48

Inhoud

Probleemoplosser voor hardware	49	Meer informatie en bronnen	70
Dell Diagnostics	49	Basisspecificaties	73
Het besturingssysteem herstellen	54	Bijlage	78
Systeemherstel	55	Kennisgeving over Macrovision	78
Dell Factory Image Restore	56	Informatie m.b.t. de officiële Mexicaanse NOM-norm (alleen voor Mexico)	79
Het besturingssysteem opnieuw installeren.	58	Index	80
Hulp krijgen	61		
Technische ondersteuning en klantenservice	62		
DellConnect	63		
Online services	63		
Geautomatiseerde bestelstatusservice.	64		
Productinformatie	65		
Items retourneren voor reparatie of restitutie onder de garantie	65		
Voordat u belt.	67		
Contact opnemen met Dell	68		

Uw Inspiron-laptop installeren

In deze sectie vindt u informatie over het installeren van uw Inspiron™ 11-laptop.

Voordat u de computer installeert

Let er bij het plaatsen van de computer op dat zich een stroombron in de buurt bevindt, dat er voldoende ventilatie is en een vlakke ondergrond om de computer op te plaatsen.

Als de luchtstroom rond uw Inspiron-laptop beperkt wordt, kan dit leiden tot oververhitting. Om oververhitting te voorkomen, dient u ten minste 10,2 cm ruimte vrij te laten aan de achterzijde van de computer en minimaal 5,1 cm aan alle overige zijden. U mag de computer nooit ingeschakeld in een afgesloten ruimte zoals een kast of een lade plaatsen.

 **GEVAARKENNISGEVING:** **Blokkeer de luchtopeningen niet, duw er geen voorwerpen in en zorg ervoor dat er geen stof in komt. Zet uw Dell™-computer niet in een omgeving waar weinig ventilatie beschikbaar is terwijl deze aan staat, zoals een gesloten koffer. Als u dit toch doet, kan de computer beschadigd raken of brand ontstaan. Wanneer de computer heet wordt, wordt er automatisch een ventilator aangezet. Ventilatorgeruis is normaal en duidt niet op een probleem met de ventilator of de computer.**

 **WAARSCHUWING:** **Door zware of scherpe voorwerpen op de computer te plaatsen of stapelen kunt u de computer permanent beschadigen.**

De netadapter aansluiten

Sluit de netadapter aan op de computer en op een stopcontact of beveiliging tegen piekspanning.



GEVAARKENNISGEVING: De netadapter werkt op elektriciteitsnetten wereldwijd. Stroomaansluitingen en stekkerdozen verschillen echter sterk per land. Wanneer u een incompatibele kabel gebruikt of de kabel onjuist op een stekkerdoos of stopcontact aansluit, kan er brand of blijvende schade aan uw computer ontstaan.

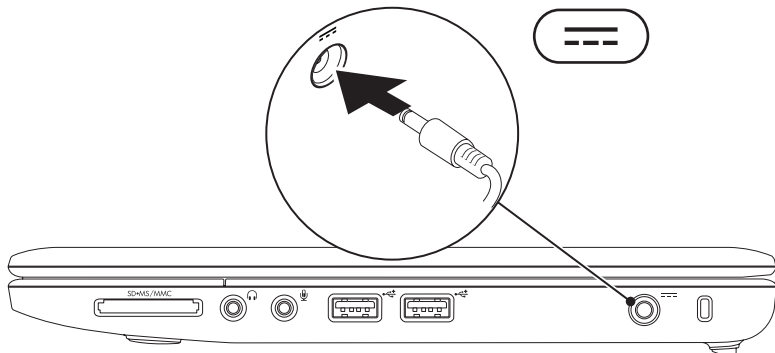

Sluit de netwerkkabel aan (optioneel)

Om een vaste netwerkverbinding te gebruiken, sluit u de netwerkkabel aan.

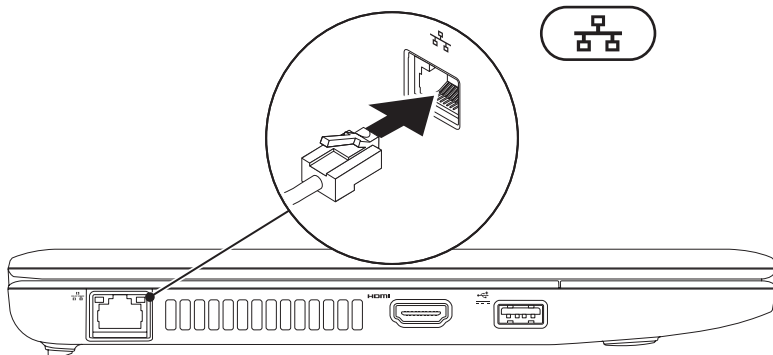

Druk op de aan/uit-knop.

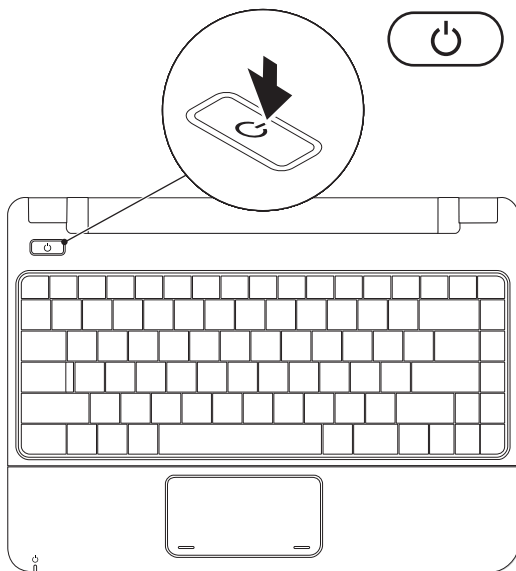

Microsoft Windows installeren

Op uw Dell-computer is het Microsoft Windows-besturingssysteem geïnstalleerd. Volg de instructies op het scherm om Windows voor het eerst te installeren. Deze stappen zijn verplicht en kunnen enige tijd in beslag nemen. De Windows-installatieschermen leiden u door verschillende procedures, zoals het accepteren van licentieovereenkomsten, het instellen van voorkeuren en het instellen van een internetverbinding.

 **WAARSCHUWING:** Onderbreek het installatieproces van het besturingssysteem niet. Als u dit toch doet, kan uw computer onbruikbaar worden en zult u het besturingssysteem opnieuw moeten installeren.

 **OPMERKING:** Om ervoor te zorgen dat uw computer optimaal presteert, wordt aanbevolen het nieuwste BIOS en stuurprogramma's voor uw computer te downloaden en te installeren. Deze zijn beschikbaar op de Dell Support-website: support.dell.com.

De SIM installeren (optioneel)

Na installatie van een Subscriber Identity Module (SIM)-kaart kunt u internet gebruiken, uw e-mail controleren en verbinding maken met een Virtual Private Network. Voor toegang tot deze functies moet u zich binnen het netwerk bevinden van de aanbieder van mobiel internet.

OPMERKING: U hoeft geen SIM te installeren als u een EVDO-kaart gebruikt om verbinding met internet te maken.

- 1 batterijvak
- 2 SIM-kaart
- 3 SIM-kaartsleuf

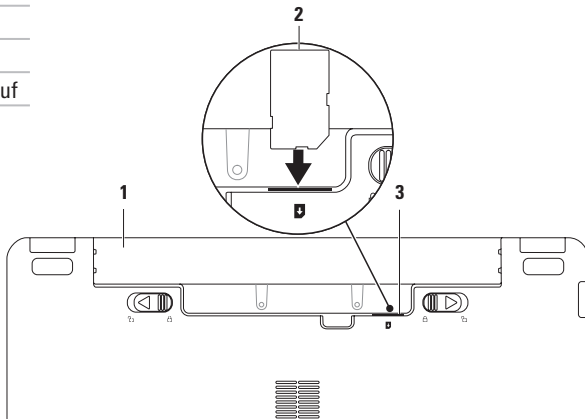

De SIM-kaart plaatsen:

1. Zet de computer uit.
2. Verwijder de batterij (zie “De batterij verwijderen en terugplaatsen” op pagina 31).
3. Schuif de SIM-kaart in de SIM-kaartsleuf in het batterijvak.
4. Plaats de batterij terug (zie “De batterij verwijderen en terugplaatsen” op pagina 31).
5. Zet de computer aan.

Druk op de SIM-kaart en schuif deze naar buiten om hem te verwijderen.

Draadloze modus in- of uitschakelen (optioneel)

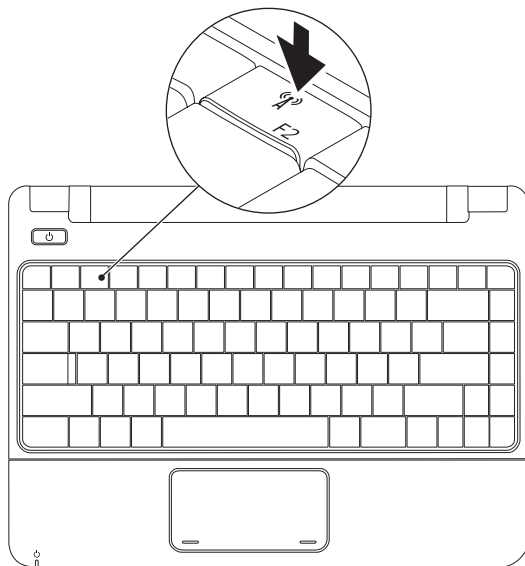

De draadloze modus inschakelen:

1. Zorg ervoor dat de computer aan staat.
2. Druk op de toets voor draadloze verbinding  op het toetsenbord. Het dialoogvenster **Beheer draadloze verbindingen** verschijnt.
3. Selecteer de opties die u wilt inschakelen.
4. Klik op **OK**.

Draadloze modus uitschakelen:

1. Druk op de toets voor draadloze verbinding  op het toetsenbord. Het dialoogvenster **Beheer draadloze verbindingen** verschijnt.
2. Deselecteer de opties die u wilt uitschakelen.
3. Klik op **OK**.

 **OPMERKING:** Met de toets **Vluchtmodus inschakelen** kunt u snel al uw draadloze verbindingen (Bluetooth, mobiel breedband en GPS) uitschakelen, bijvoorbeeld wanneer u in het vliegtuig wordt gevraagd alle draadloze verbindingen uit te schakelen.

Verbinding maken met internet (optioneel)

Als u verbinding met internet wilt maken, hebt u een modem of netwerkverbinding en een internetaanbieder (ISP) nodig.

Als u aanvankelijk geen externe USB-modem of WLAN-adapter hebt aangeschaft, kunt u deze verkrijgen op de website van Dell: www.dell.com.

Een vaste verbinding instellen

- Als u een inbelverbinding gebruikt, sluit u het telefoonsnoer aan op de optionele externe USB-modem en op de telefoonaansluiting voordat u de internetverbinding instelt.
- Als u een DSL- of kabel-/satellietmodem gebruikt, moet u contact opnemen met uw internetaanbieder of uw aanbieder voor mobiele telefonie voor installatie-instructies.

Om de instelling van uw vaste internetverbinding te voltooien, volgt u de instructies in “De internetverbinding instellen” op pagina 15.

Een draadloze verbinding instellen

Voordat u de draadloze internetverbinding kunt gebruiken, moet u het systeem aansluiten op uw draadloze router.

Verbinding met een draadloze router instellen:

Windows Vista[®]

1. Zorg dat de draadloze modus op uw computer is ingeschakeld (zie “Draadloze modus in- of uitschakelen” op pagina 12).
2. Sla eventuele geopende bestanden op en sluit deze. Sluit ook eventuele geopende programma's af.
3. Klik op **Start**  → **Verbinding maken**.
4. Volg de instructies op het scherm om het instellen te voltooien.

Windows® 7

1. Zorg dat de draadloze modus op uw computer is ingeschakeld (zie “Draadloze modus in- of uitschakelen” op pagina 12).
2. Sla eventuele geopende bestanden op en sluit deze. Sluit ook eventuele geopende programma's af.
3. Klik op **Start**  → **Configuratiescherm** → **Netwerkcentrum** → **Verbinding maken met een netwerk**.
4. Volg de instructies op het scherm om het instellen te voltooien.

Uw internetverbinding instellen

Internetaanbieders en hun aanbod zijn per land verschillend. Uw internetaanbieder kan u meer vertellen over het aanbod in uw land.

Als u nu geen verbinding kunt maken, maar dit eerder wel is gelukt, functioneert het netwerk mogelijk niet. Neem contact op met uw internetprovider of probeer het later nog eens.

Zorg ervoor dat u de informatie van uw internetprovider bij de hand hebt. Als u geen internetprovider hebt, kan de wizard **Verbinding maken met internet** u helpen om een internetprovider te vinden.

Windows Vista®

 **OPMERKING:** De volgende instructies betreffen de standaardweergave van Windows. Ze zijn mogelijk niet van toepassing als u uw computer op de klassieke weergave hebt ingesteld.

1. Sla eventuele geopende bestanden op en sluit deze. Sluit ook eventuele geopende programma's af.
2. Klik op **Start**  → **Configuratiescherm**.
3. Klik op **Netwerk en internet** → **Netwerkcentrum** → **Een verbinding of netwerk instellen** → **Verbinding met internet maken**.

Het venster **Verbinding met internet maken** verschijnt.

Uw Inspiron-laptop installeren

 **OPMERKING:** Als u niet weet welk type verbinding u moet selecteren, klikt u op **Help me bij het selecteren** of neem contact op met uw internetaanbieder.

4. Volg de instructies op het scherm en gebruik de installatie-informatie van de internetprovider om de installatie te voltooien.

Windows® 7

1. Sla eventuele geopende bestanden op en sluit deze. Sluit ook eventuele geopende programma's af.
2. Klik op **Start**  → **Configuratiescherm** → **Netwerkcentrum** → **Een nieuwe verbinding of netwerk instellen** → **Verbinding met internet maken**.

Het venster **Verbinding met internet maken** verschijnt.

 **OPMERKING:** Als u niet weet welk type verbinding u moet selecteren, klikt u op **Help me bij het selecteren** of neem contact op met uw internetaanbieder.

3. Volg de instructies op het scherm en gebruik de installatie-informatie van de internetprovider om de installatie te voltooien.

De Inspiron-laptop gebruiken

In dit gedeelte vindt u informatie over de onderdelen van uw Inspiron 11-laptop.

Voorzieningen aan de rechterkant

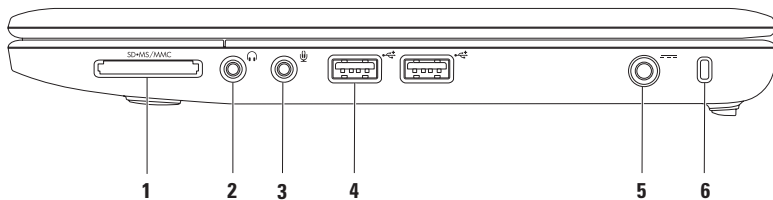



1  **3-in-1 geheugenkaartlezer:** biedt een snelle en handige manier om digitale foto's, muziek, video's en documenten weer te geven en te delen die zijn opgeslagen op de volgende digitale geheugenkaarten:

- Secure Digital-geheugenkaart (SD)
- SDHC-kaart (Secure Digital High Capacity)
- MultiMedia-kaart (MMC/MMC+)
- Memory Stick
- Memory Stick PRO

2  **Aansluiting voor Audio Out/hoofdtelefoon:** voor de aansluiting van een hoofdtelefoon of het overbrengen van audio naar een luidspreker of geluidssysteem met voeding.

3  **Aansluiting voor Audio In/microfoon:** voor het aansluiten van een microfoon of invoersignaal voor gebruik met audioprogramma's.

4  **USB 2.0-aansluitingen (2):** voor aansluiting van USB-apparaten, zoals een muis, toetsenbord, printer, extern station of mp3-speler.



5  **Netadaptersluiting:** voor aansluiting van de netadapter om de computer van stroom te voorzien en de batterij op te laden.

6 Sleuf voor beveiligingskabel: voor bevestiging van een in de handel verkrijgbaar antidiefstalapparaat aan de computer.

OPMERKING: Controleer voordat u een antidiefstalvoorziening koopt of deze geschikt is voor de sleuf voor de beveiligingskabel op uw computer.

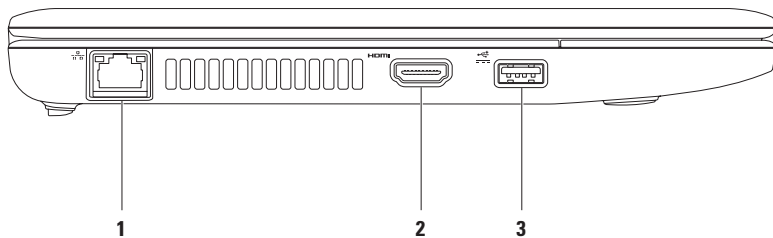
Voorzieningen aan de linkerkant



-
- 1  **Netwerkconnector:** voor aansluiting van uw computer op een netwerk of een breedbandapparaat als u een bekabeld netwerk gebruikt. De twee lampjes naast de connector geven de status en activiteit aan van een vaste netwerkverbinding.
-
- 2  **HDMI-aansluiting:** hierop kunt u een tv voor zowel 5.1 audio- als videosignalen aansluiten.
- OPMERKING:** Wanneer u deze aansluiting met een monitor gebruikt, wordt alleen het videosignaal gelezen.
-
- 3  **USB-aansluiting met voeding:** voor de aansluiting van USB-apparaten die meer voeding nodig hebben, zoals bepaalde printers en streepjescodescanners. Deze aansluiting ondersteunt een stroombelasting van maximaal 2A.
-

Funcities onderzijde computer

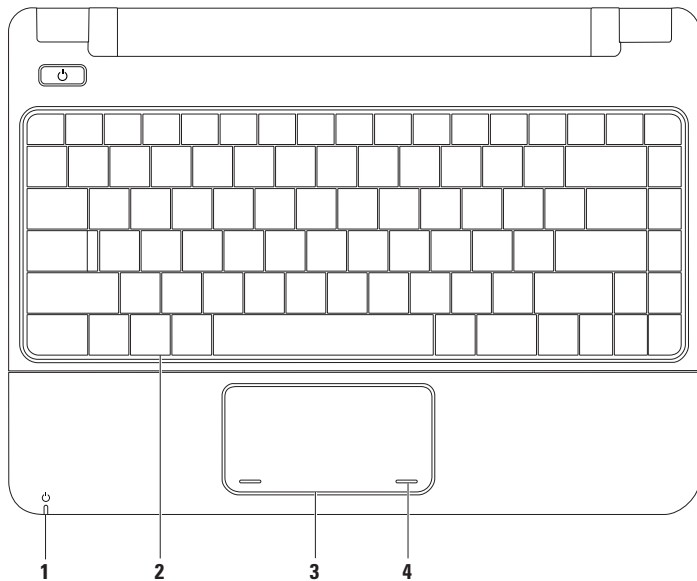

- 1  **Aan/uit-lampje/batterijlampje:** het lampje geeft de volgende statusinformatie wanneer de computer van stroom voorzien wordt door een netadapter of batterij.

	Status lampje	Status computer	Batterijniveau
Netadapter	Onafgebroken wit	aan uit/slaapstand	bezig met opladen <90%
	Knipperend wit	standby	bezig met opladen
	uit	uit/slaapstand	>90%
Batterij	Onafgebroken wit	aan	>10%
	Knipperend wit	standby	>=10%
	Onafgebroken oranje	aan/standby	<10%
	uit	uit/slaapstand	n.v.t.

OPMERKING: De batterij wordt opgeladen als de computer aan staat en voeding krijgt van een netadapter.

- 2 **Toetsenbord:** meer informatie over het toetsenbord vindt u in de *Technologiehandleiding van Dell* op uw harde schijf of op de Dell Support-website, support.dell.com/manuals.
- 3 **Touchpad:** biedt de functionaliteit van een muis voor het verplaatsen van de cursor, verslepen of verplaatsen van geselecteerde items. De linksklikfuncties kunt u gebruiken door op het oppervlak te tikken. Meer informatie vindt u in "Touchpadbewegingen" op pagina 24.
- 4 **Touchpadknoppen (2):** bieden links- en rechtsklikfuncties net als muisknoppen.

Touchpadbewegingen

Scrollen

Hiermee kunt u door de inhoud scrollen. De scrollfunctie omvat:

Traditioneel scrollen: hiermee kunt u omhoog en omlaag scrollen, of naar rechts en links.

Omhoog en omlaag scrollen:

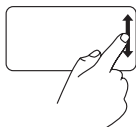

Beweeg een vinger omhoog of omlaag in het verticale scrollgebied (uiterst rechts op het touchpad) om omhoog of omlaag te scrollen op het huidige venster.

Naar rechts en naar links scrollen:

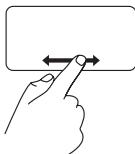

Beweeg een vinger naar rechts of naar links in het horizontale scrollgebied (helemaal onder aan op het touchpad) om naar rechts of naar links te scrollen op het huidige venster.

Inzoomen en uitzoomen

Hiermee kunt u de scherminhoud vergroten of verkleinen. De zoomfunctie omvat:

Knijpen: hiermee kunt u in- of uitzoomen door twee vingers op de touchpad uit elkaar te bewegen of naar elkaar toe te brengen.

Inzoomen:

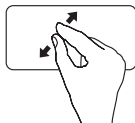

Beweeg twee vingers uit elkaar om de weergave van het actieve venster te vergroten.

Uitzoomen:

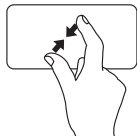

Beweeg twee vingers naar elkaar toe om de weergave van het actieve venster te verkleinen.

Roteren

Hiermee kunt u de actieve inhoud op het scherm roteren. De roteerfunctie omvat:

Draaien: hiermee kunt u met twee vingers de actieve inhoud in stappen van 90° roteren, waarbij u de ene vinger stilhoudt en de andere vinger roteert.

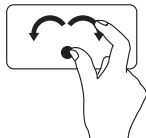

Houd de duim stil en beweeg de wijsvinger in een boog naar rechts of links om het geselecteerde 90° rechts- of linksom te roteren.

Bureaublad

Hiermee kunt u alle geopende vensters minimaliseren zodat het bureaublad zichtbaar wordt.

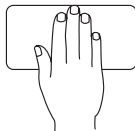

Plaats uw hand in een willekeurige richting op de touchpad, houd hem even zo en haal uw hand vervolgens weg.

De touchpadinstellingen aanpassen

U kunt de touchpadinstellingen aanpassen om functies in- en uit te schakelen of het standaardgedrag te wijzigen.

1. Klik op **Start**  → **Configuratiescherm** → **Multi-finger**.
2. Selecteer de functie die u wilt aanpassen in het venster **Elan Smart-Pad** dat nu verschijnt.

De Inspiron-laptop gebruiken

De gevoeligheid van het touchpad instellen

Via de functie palmtracking kunt u de gevoeligheid van het touchpad aanpassen. Deze nuttige functie voorkomt dat de muisaanwijzer ongewild beweegt tijdens het typen.

Instellen van de gevoeligheid van het touchpad:

1. Klik op **Start**  → **Configuratiescherm** → **Multi-finger**.
2. Scroll in het venster **Elan smartpad** omlaag en selecteer **palmtracking**.
3. Verplaats de schuifknop **Gevoeligheid palmtracking** om de gevoeligheid van het touchpad te verhogen of verlagen.

Mediatoetsen

De mediabesturingstoetsen bevinden zich op het toetsenbord.

Druk op de vereiste toets om de mediatoetsen te gebruiken. U kunt de instelling **Function Key Behavior** in het **(Functietoets-gedrag) in het Systeemsetup (BIOS) -programma** gebruiken om de mediabesturingstoetsen te configureren.

Systeemsetup (BIOS)-programma:

1. Druk tijdens POST (Power On Self Test) op <F2> op naar het Systeemsetup (BIOS)-programma te gaan.
2. Selecteer bij **Function Key Behavior** (Functietoets-gedrag) **Multimedia** of **Function** (Functie).

Multimedia: dit is de standaardinstelling. Door een multimediatoets in te drukken, wordt de bijbehorende actie uitgevoerd. Druk voor een functietoets op <Fn> + de vereiste functietoets.

Function (Functie): door een functietoets in te drukken, wordt de bijbehorende actie uitgevoerd. Druk voor een multimediatoets op <Fn> + de vereiste multimediatoets.

 **OPMERKING: De optie Multimedia is alleen actief in het besturingssysteem.**

De Inspiron-laptop gebruiken



Het geluid dempen



Het volume verlagen



Het volume verhogen



Het vorige nummer of hoofdstuk afspelen



Afspelen of pauzeren



Het volgende nummer of hoofdstuk afspelen



De schijf uitwerpen uit het optionele externe optische station

Weergavefuncties

Het schermpaneel bevat een camera en een bijbehorende digitale microfoon.

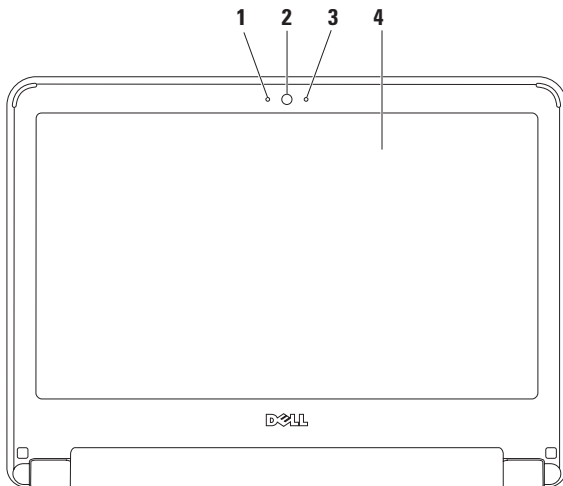

De Inspiron-laptop gebruiken



1 Microfoon: biedt geluid van hoge kwaliteit voor videoconferenties en spraakopname.

2 Camera: ingebouwde camera voor het vastleggen van video, vergaderen en chatten.

3 Camera-activiteitslampje: geeft aan of de camera aan of uit staat.

4 Beeldscherm: zie de *Technologiehandleiding van Dell* voor meer informatie over beeldschermen.

De batterij verwijderen en terugplaatsen

-  **GEVAARKENNISGEVING:** Voordat u aan een van de procedures in dit gedeelte begint, dient u de veiligheidsinstructies te volgen die met de computer zijn meegeleverd.
-  **GEVAARKENNISGEVING:** Het gebruik van een incompatibele batterij kan de kans op brand of een explosie vergroten. Gebruik in deze computer uitsluitend een batterij die u bij Dell hebt aangeschaft. Gebruik geen batterijen van andere computers.
-  **GEVAARKENNISGEVING:** Voordat u de batterij verwijdert, dient u de computer uit te schakelen en externe kabels los te koppelen (inclusief de netadapter).

De batterij verwijderen:

1. Schakel de computer uit en draai deze om.
2. Schuif de twee batterijvergrendelingschuifjes in de ontgrendelde stand, totdat zij vastklikken.
3. Verwijder de batterij uit het batterijvak.

De batterij terugplaatsen:

1. Schuif de batterij in het batterijvak totdat deze vastklikt.
2. Schuif de twee batterijvergrendelingschuifjes in de vergrendelde stand.

De Inspiron-laptop gebruiken

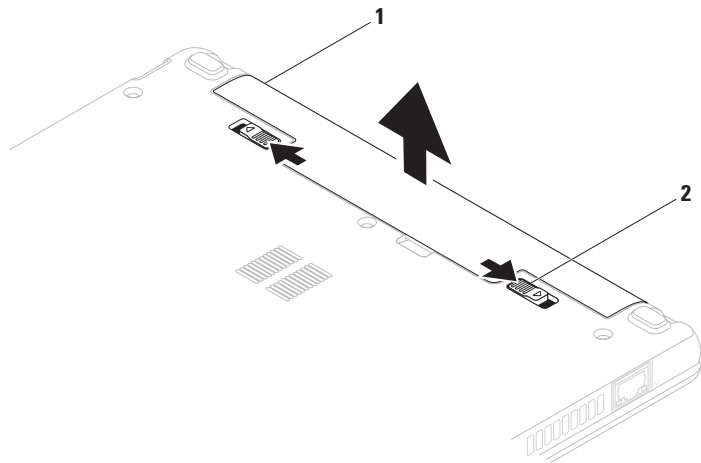

1 batterij

2 batterijvergrendelingsschuifjes (2)

Softwarefuncties

 **OPMERKING:** Raadpleeg voor meer informatie over de voorzieningen die in dit deel beschreven worden de *Technologiehandleiding van Dell* op uw vaste schijf of op de Dell Support-website op support.dell.com/manuals.

Productiviteit en communicatie

U kunt uw computer gebruiken om presentaties, brochures, wenskaarten, flyers en spreadsheets te maken. Ook kunt u digitale foto's en afbeeldingen bewerken en weergeven. Kijk op uw aankoopbon welke software op uw computer is geïnstalleerd.

Nadat u verbinding met internet hebt gemaakt, kunt u websites bekijken, een e-mailaccount instellen en bestanden uploaden of downloaden.

Entertainment en multimedia

 **OPMERKING:** Uw computer is niet uitgerust met een ingebouwde optische schijf. Gebruik een extern optisch station of een ander extern opslagapparaat voor de procedures met schijven.

U kunt uw computer gebruiken om video's te bekijken, spelletjes te spelen en naar muziek- en internetradiostations te luisteren.

U kunt afbeeldingen en videobestanden downloaden of kopiëren van draagbare apparaten, zoals digitale camera's en mobiele telefoons. Met optionele softwaretoepassingen kunt u muziek- en videobestanden ordenen en maken, opslaan op draagbare apparaten zoals mp3-spelers en handheld-entertainmentapparaten of afspelen en direct weergeven op aangesloten tv's, projectors en thuisbioscoopapparatuur.

Het bureaublad aanpassen

U kunt uw bureaublad aanpassen voor wat betreft de vormgeving, resolutie, achtergrond, screensaver of andere bureaubladfuncties.

Windows Vista®

1. Klik met de rechtermuisknop op een leeg gebied van het bureaublad.
2. Klik op **Aan persoonlijke voorkeur aanpassen** om het venster **Persoonlijke instellingen voor vormgeving en geluiden** te openen voor meer informatie over de opties die u kunt aanpassen.

Windows® 7

1. Klik met de rechtermuisknop op een leeg gebied van het bureaublad.
2. Klik op **Aan persoonlijke voorkeur aanpassen** om het venster **Vormgeving en geluiden wijzigen** te openen en meer te lezen over de aanpas mogelijkheden.

Uw energie-instellingen aanpassen

U kunt de energiebeheeropties van uw besturingssysteem gebruiken om de energie-instellingen op uw computer te configureren. Het Microsoft Windows-besturingssysteem is op uw Dell-computer geïnstalleerd en biedt drie standaardopties:

- **Gebalanceerd/Dell aanbevolen:** biedt volledige prestaties wanneer u deze nodig hebt, en bespaart stroom wanneer de computer niet wordt gebruikt.
- **Energiebesparing:** deze optie spaart stroom door de systeemprestaties te verlagen om de levensduur van de computer te maximaliseren en de hoeveelheid energie die door uw computer tijdens zijn levensduur wordt gebruikt, te verminderen.
- **Hoge prestaties:** biedt het hoogste niveau van systeemprestaties op uw computer door de processorsnelheid aan te passen aan uw activiteit en de systeemprestatie te maximaliseren.

Gegevens overbrengen naar een nieuwe computer

Windows Vista:

 **OPMERKING:** De volgende instructies betreffen de standaardweergave van Windows. Ze zijn mogelijk niet van toepassing als u uw computer op de klassieke weergave hebt ingesteld.

1. Klik op **Start**  → **Configuratiescherm** → **Systeem en onderhoud** → **Introductiecentrum** → **Bestanden en instellingen overzetten**.

Als het venster **Gebruikersaccountbeheer** verschijnt, klikt u op **Doorgaan**.

2. Volg de aanwijzingen van de wizard **Windows Easy Transfer**.

Windows 7

1. Klik op **Start**  → **Configuratiescherm**.
2. Typ **Overzetten** in het zoekveld en klik daarna op **Bestanden overzetten van een andere computer**.

3. Volg de aanwijzingen van de wizard **Windows Easy Transfer**.

Een back-up maken van uw gegevens

Het is raadzaam om regelmatig een back-up van de bestanden en mappen op uw computer te maken. Een back-up maken van bestanden:

Windows Vista:

1. Klik op **Start**  → **Configuratiescherm** → **Systeem en onderhoud** → **Back-upcentrum** → **Een back-up van bestanden maken**. Als het venster **Gebruikersaccountbeheer** verschijnt, klikt u op **Doorgaan**.

 **OPMERKING:** Sommige edities van Windows Vista bieden een optie om een back-up van uw computer te maken.

2. Volg de aanwijzingen van de wizard **Back-up van bestanden maken**.

De Inspiron-laptop gebruiken

Windows 7

1. Klik op **Start**  → **Configuratiescherm** → **Systeem en beveiliging** → **Back-up en herstellen**.
2. Klik op **Back-up instellen...**
3. Volg de aanwijzingen van de wizard **Back-up configureren**.

Dell Dock

Dell Dock is een groep pictogrammen die snelle toegang biedt tot veelgebruikte toepassingen, bestanden en mappen. U kunt Dell Dock aan uw persoonlijke smaak aanpassen door:

- Pictogrammen toe te voegen of te verwijderen
- De kleur en locatie van Dell Dock te wijzigen
- Verwante pictogrammen in categorieën te groeperen
- Het gedrag van de pictogrammen te wijzigen



Een categorie toevoegen

1. Klik met de rechtermuisknop op het Dock en klik op **Toevoegen**→ **Categorie**.
Het venster **Categorie toevoegen/bewerken** wordt getoond.
2. Voer de naam van de categorie in het veld **Titel** in.
3. Selecteer een pictogram voor de categorie uit het vak **Selecteer een afbeelding** .
4. Klik op **Opslaan**.

Een pictogram toevoegen

Sleep het pictogram naar het Dock of een categorie.

Een categorie of pictogram verwijderen

1. Klik met de rechtermuisknop op een categorie of pictogram op het Dock en klik op **Snelkoppeling verwijderen** of **Categorie verwijderen**.
2. Volg de aanwijzingen op het scherm.

Het Dock aan persoonlijke voorkeur aanpassen

1. Klik met de rechtermuisknop op het Dock en klik op **Geavanceerde instelling...**
2. Kies de gewenste optie om het Dock aan uw persoonlijke voorkeur aan te passen

Problemen oplossen

Deze sectie biedt informatie over het oplossen van problemen met betrekking tot uw computer. Zie “Ondersteuningshulpmiddelen gebruiken” op pagina 47 of “Contact opnemen met Dell” op pagina 68 als u het probleem niet kunt oplossen met de volgende richtlijnen.

 **GEVAARKENNISGEVING:** Alleen opgeleid onderhoudspersoneel mag de computerkap verwijderen. Zie de *Onderhoudshandleiding* op de Dell Support-website op support.dell.com/manuals voor geavanceerde onderhoudsinstructies.

Pieptoncodes

Uw computer kan tijdens het opstarten een reeks piepen later horen als er fouten of problemen zijn. Deze reeks piepen, ook wel een piepcode genaamd, identificeert een probleem. Schrijf de piepcode op en neem contact op met Dell (zie “Contact opnemen met Dell” op pagina 68).

 **OPMERKING:** Voor de vervanging van onderdelen raadpleegt u de *Onderhoudshandleiding* op de Dell Support-website op support.dell.com/manuals.

PiePCODE	Mogelijk probleem
Twee	Geen RAM-geheugen gedetecteerd
Drie	Mogelijke moederbordfout - chipsetfout
Vier	RAM-lees-/schrijffout
Vijf	Fout met realtimeklok
Zes	Videokaart- of chipfout
Zeven	Processorfout
Acht	Beeldschermfout

Netwerkproblemen

Draadloze verbindingen

Als de draadloze netwerkverbinding is verbroken:

De draadloze router is offline of draadloos is uitgeschakeld op de computer.

- Controleer of uw draadloze router is ingeschakeld en verbonden met uw gegevensbron (kabelmodem of netwerkhub).
- Interferentie kan uw draadloze verbinding blokkeren of verbreken. Probeer de computer dichterbij uw draadloze router te plaatsen.
- Maak opnieuw een verbinding met de draadloze router (zie "Een draadloze verbinding instellen" op pagina 14).

Vaste verbindingen

Als de netwerkverbinding is verbroken, is de netwerkkabel beschadigd of niet aangesloten.

- Controleer of de kabel is aangesloten en of deze niet is beschadigd.
- Controleer de status van het lampje voor de verbindingintegriteit. Het lampje voor de verbindingintegriteit op de geïntegreerde netwerkaansluiting geeft aan of uw verbinding werkt en biedt informatie over de status:
 - Groen: er is een goede verbinding tussen een 10-Mbps netwerk en de computer.
 - Oranje: er is een goede verbinding tussen een 100-Mbps netwerk en de computer.
 - Uit: de computer detecteert geen fysieke verbinding met het netwerk. Neem contact op met uw netwerkbeheerder of internetaanbieder voor hulp.

 **OPMERKING:** Het lampje voor de verbindingintegriteit op de netwerkaansluiting is alleen voor de kabelverbinding. Het lampje voor de verbindingintegriteit geeft geen informatie over de status van draadloze verbindingen.

Voedingsproblemen

Als het aan/uit-lampje uit is, is de computer uitgeschakeld, krijgt geen stroom of staat in de slaapstand.

- Druk op de aan/uit-knop. De uitgeschakelde computer keert terug naar de normale werking of schakelt om naar de slaapstand.
- Steek het netsnoer opnieuw in de voedingsconnector van de computer en het stopcontact.
- Als de netadapter is aangesloten op een stekkerdoos, gaat u na of de stekkerdoos is aangesloten op een stopcontact en of de stekkerdoos is ingeschakeld. Omzeil ook tijdelijk voedingsbeschermingsapparaten, stekkerdozen en verlengkabels om te controleren of de computer aan gaat.
- Controleer de stroomvoorziening van het stopcontact door er een ander apparaat, zoals een lamp, op aan te sluiten.

- Controleer de aansluitingen van de netadapterkabel. Als de netadapter een lampje heeft, controleert u of het lampje van de netadapter brandt.

Als het voedingslampje onafgebroken wit brandt en de computer niet reageert, is de computer uitgeschakeld of in de slaapstand, of reageert het beeldscherm mogelijk niet.

- Druk op de aan/uit-knop. De uitgeschakelde computer keert terug naar de normale werking of schakelt om naar de slaapstand.
- Als het beeldscherm niet reageert, drukt u op de aan/uit-knop tot de computer wordt uitgeschakeld en schakelt deze vervolgens weer in. Als het probleem aanhoudt, neemt u contact op met Dell, zie "Contact opnemen met Dell" op pagina 68.

Als het aan/uit-lampje wit knippert en de computer niet reageert, staat de computer in de standby-modus of reageert het beeldscherm mogelijk niet.

- Druk op een toets op het toetsenbord, verplaats de aanwijzer met de aangesloten muis of een vinger op het touchpad, of druk op de aan/uit-knop om de normale werking te hervatten.
- Als het beeldscherm niet reageert, drukt u op de aan/uit-knop tot de computer wordt uitgeschakeld en schakelt deze vervolgens weer in. Als het probleem aanhoudt, neemt u contact op met Dell, zie “Contact opnemen met Dell” op pagina 68.

Als het aan/uit-lampje onafgebroken oranje brandt en de computer niet reageert, staat de computer aan in de standby-modus met een bijna lege batterij of reageert het beeldscherm mogelijk niet.

- Sluit de netadapter aan als voeding voor de computer en laad de batterij op.

- Beweeg de aangesloten muis of een vinger op het touchpad om de normale werking te hervatten.
- Als het beeldscherm niet reageert, drukt u op de aan/uit-knop tot de computer wordt uitgeschakeld en schakelt deze vervolgens weer in. Als het probleem aanhoudt, neemt u contact op met Dell, zie “Contact opnemen met Dell” op pagina 68.

Als er interferentie optreedt die de ontvangst op uw computer belemmert, veroorzaakt een ongewenst signaal interferentie door andere signalen te onderbreken of blokkeren. Interferentie kan worden veroorzaakt door:

- Verlengsnoeren voor stroom, toetsenborden en muizen.
- Te veel apparaten aangesloten op een stekkerdoos.
- Meerdere stekkerdozen aangesloten op hetzelfde stopcontact.

Problemen met het geheugen

Als er een bericht wordt weergegeven met de melding dat er onvoldoende geheugen is :

- Bewaar en sluit alle geopende bestanden of programma's die u niet gebruikt om erachter te komen of het probleem daarmee is opgelost.
- Raadpleeg de documentatie bij de software voor de minimale geheugenvereisten.
- Als het probleem aanhoudt, neemt u contact op met Dell, zie "Contact opnemen met Dell" op pagina 68.

Als er andere problemen met het geheugen zijn:

- Voer Dell-diagnostiek uit (zie "Dell Diagnostics (Dell-diagnostiek)" op pagina 49).
- Als het probleem aanhoudt, neemt u contact op met Dell, zie "Contact opnemen met Dell" op pagina 68.

Vastlopen en softwareproblemen

Als de computer niet opstart: controleer of het netsnoer goed op de computer en het stopcontact is aangesloten.

Als een programma niet meer reageert:

Beëindig het programma:

1. Druk gelijktijdig op <Ctrl><Shift><Esc>.
2. Klik op **Toepassingen**.
3. Selecteer het programma dat niet meer reageert.
4. Klik op **Taak beëindigen**.

Als een programma blijft vastlopen: raadpleeg de softwaredocumentatie. Indien nodig maakt u de installatie van het programma ongedaan en installeert u het opnieuw.

 **OPMERKING:** Bij software worden normaliter installatie-instructies geleverd in de vorm van een installatiehandleiding of op een cd.

Als de computer niet meer reageert of het beeldscherm onafgebroken blauw is:



GEVAARKENNISGEVING: U loopt het risico gegevens te verliezen als u het besturingssysteem niet afsluit.

Als de computer niet reageert wanneer u op een toets op het toetsenbord drukt of de muis beweegt, houdt u de aan/uit-knop minstens 8-10 seconden ingedrukt totdat de computer uitschakelt. Start de computer vervolgens opnieuw op.

Als een programma is ontwikkeld voor een eerdere versie van het Microsoft® Windows®-besturingssysteem:

Voer de wizard **Programmacompatibiliteit** uit. Met de wizard **Programmacompatibiliteit** wordt een programma zodanig geconfigureerd dat dit wordt uitgevoerd in een omgeving die vergelijkbaar is met een eerdere versie van Microsoft Windows.

Windows Vista®

1. Kik op **Start**  → **Configuratiescherm** → **Programma's** → **Een ouder programma met deze versie van Windows gebruiken**.
2. Klik in het welkomstscherf op **Volgende**.
3. Volg de aanwijzingen op het scherm.

Windows® 7

1. Klik op **Start** .
2. Typ **Een ouder programma met deze versie van Windows gebruiken** in het zoekvak en druk op <Enter>.
3. Volg de aanwijzingen van de wizard **Programmacompatibiliteit**.

Als u andere softwareproblemen hebt:

- Maak direct een back-up van uw bestanden.
- Gebruik een virusscanner om de harde schijf of cd's te scannen.

Problemen oplossen

- Bewaar en sluit alle geopende bestanden of programma's en sluit de computer af via het menu **Start** .
- Raadpleeg de softwaredocumentatie of neem contact op met de softwareleverancier voor informatie over het oplossen van problemen:
 - Controleer of het programma compatibel is met het besturingssysteem dat op de computer is geïnstalleerd.
 - Controleer of de computer aan de minimale hardwarevereisten voor de software voldoet. Raadpleeg de softwaredocumentatie voor informatie.
 - Controleer of het programma op de juiste wijze is geïnstalleerd en geconfigureerd.
 - Controleer of de stuurprogramma's voor het apparaat niet met het programma conflicteren.
 - Indien nodig verwijdert u het programma en installeert u het opnieuw.

Ondersteuningshulpmiddelen gebruiken

Dell Support Center

Het **Dell Support Center** biedt service, ondersteuning en systeemspecifieke informatie.

Klik op het pictogram  op de taakbalk om de toepassing te starten.

De startpagina van het **Dell Support Center** toont het modelnummer van uw computer, het serviceplaatje, de express-servicecode en contactinformatie.

De startpagina biedt ook koppelingen naar de volgende onderdelen:

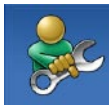

Zelfhulp (probleemoplossing, beveiliging, systeemprestaties, netwerk/internet, back-up/herstel en Windows-besturingssysteem)



Waarschuwingen

(waarschuwingen van technische ondersteuning die relevant zijn voor uw computer)



Ondersteuning door Dell

(Technische ondersteuning met DellConnect™, Klantenservice, Training en zelfstudie, Help-informatie met Dell on Call™ en Online scan met PC CheckUp)



Over uw computer

(Eigenaarshandleiding, Garantie-informatie, Systeeminformatie, Upgrades & accessoires)

Voor meer informatie over het **Dell Support Center** en de beschikbare ondersteuningshulpmiddelen, klikt u op de tab **Services** op support.dell.com.

Systeemberichten

Als er een probleem of fout op uw computer optreedt, kan er een systeembericht worden weergegeven dat u helpt de oorzaak vast te stellen en de benodigde handeling om het probleem op te lossen.

 **OPMERKING:** Als het door u ontvangen bericht niet in de volgende voorbeelden wordt vermeld, raadpleegt u de documentatie bij het besturingssysteem of het programma dat werd uitgevoerd toen het bericht verscheen. U kunt ook de *Technologiehandleiding van Dell* op uw vaste schijf of de Dell Support-website op support.dell.com/manuals raadplegen of neem contact op met Dell (zie "Contact opnemen met Dell" op pagina 68 voor ondersteuning).

No boot device available (geen opstartapparaat beschikbaar): de vaste schijf bevat geen opstartpartitie, de kabel van de vaste schijf is los of er is geen opstartbron.

- Als de vaste schijf als opstartapparaat is ingesteld, moet u controleren of alle kabels op juiste wijze zijn aangesloten en of het station op juiste wijze is geïnstalleerd en als opstartapparaat is gepartitioneerd.
- Open Systeemsetup en ga na of de informatie over de opstartvolgorde juist is (zie de *Technologiehandleiding van Dell* op uw computer of de Dell Support-website op support.dell.com/manuals).

No timer tick interrupt (geen timertikonderbreking): mogelijk is een chip op het moederbord of het moederbord zelf defect (zie "Contact opnemen met Dell" op pagina 68 voor ondersteuning).

Probleemoplosser voor hardware

Als een apparaat niet wordt ontdekt tijdens het installeren van het besturingssysteem of wel wordt ontdekt, maar verkeerd is geconfigureerd, kunt u de **Probleemoplosser voor hardware** gebruiken om de incompatibiliteit op te lossen.

U start de Probleemoplosser voor hardware als volgt:

1. Klik op **Start**  → **Help en ondersteuning**.
2. Typ `probleemoplosser voor hardware` in het zoekveld en druk op <Enter> om de zoekactie te starten.
3. Selecteer in de zoekresultaten de optie die het probleem het beste omschrijft en volg de overige stappen om het probleem op te lossen.

Dell Diagnostics

Als er zich een probleem met uw computer voordoet, voert u eerst de controles uit die in “Vastlopen en softwareproblemen” op pagina 44 worden beschreven en voert u Dell Diagnostics (Dell-diagnostiek) uit voordat u contact met Dell opneemt voor technische ondersteuning.

 **OPMERKING:** Dell Diagnostics werkt alleen op Dell-computers.

 **OPMERKING:** De cd/dvd *Drivers and Utilities* is optioneel en is mogelijk niet met uw computer meegeleverd.

Zie de *Technologiehandleiding van Dell* op uw harde schijf of op de Dell Support-website op **support.dell.com/manuals** om de configuratiegegevens voor uw computer door te nemen. Ga na of het apparaat dat u wilt testen in de systeemsetup wordt weergegeven en actief is.

Ondersteuningshulpmiddelen gebruiken

Start Dell Diagnostics (Dell-diagnostiek) vanaf de vaste schijf of vanaf de cd/dvd *Drivers and Utilities*.

Dell Diagnostics starten vanaf de harde schijf

Het hulpprogramma Dell Diagnostics bevindt zich op een verborgen partitie op de harde schijf.

 **OPMERKING:** Zie 'Contact opnemen met Dell' op pagina 68 als uw computer geen beeld geeft.

1. Controleer of de computer is aangesloten op een stopcontact dat naar behoren werkt.
2. Start de computer (opnieuw) op.
3. Druk op <F12> zodra het DELL™-logo verschijnt. Selecteer **Diagnostics** in het opstartmenu en druk op <Enter>. Hierdoor wordt op sommige computers de Pre-Boot System Assessment (PSA) opgeroepen.

 **OPMERKING:** Als u te lang wacht en het logo van het besturingssysteem wordt weergegeven, moet u blijven wachten tot het bureaublad van Microsoft® Windows® wordt weergegeven. Daarna sluit u de computer af en probeert u het opnieuw.

 **OPMERKING:** Als een bericht wordt weergegeven dat er geen partitie met een diagnostisch hulpprogramma is gevonden, voert u Dell Diagnostics uit vanaf de cd/dvd *Drivers and Utilities*.

Als PSA wordt geopend:

- a. De PSA begint met het uitvoeren van tests.
- b. Als de PSA succesvol is, wordt het volgende bericht getoond: `"No problems have been found with this system so far. Do you want to run the remaining memory tests? This will take about 30 minutes`

or more. Do you want to continue? (Recommended)."

Als er problemen met het geheugen zijn, drukt u op <y>, kies anders <n>.

Het volgende bericht wordt getoond:

"Booting Dell Diagnostic Utility Partition. Press any key to continue."

c. Druk op een willekeurige toets om door te gaan. Het venster **Choose An Option** (Een optie kiezen) wordt weergegeven.

Als PSA niet wordt geopend:

Druk op een toets om Dell Diagnostics vanaf de verborgen partitie op de harde schijf te starten. Ga vervolgens naar het venster **Choose An Option** (Een optie kiezen).

4. Selecteer de test die u wilt uitvoeren.
5. Als er een probleem optreedt tijdens een test, verschijnen een bericht met foutcode en een beschrijving van het probleem op uw scherm. Schrijf de foutcode en een

Ondersteuningshulpmiddelen gebruiken

beschrijving van het probleem op en neem contact op met Dell (zie "Contact opnemen met Dell" op pagina 68).

-  **OPMERKING:** Het serviceplaatje voor de computer bevindt zich boven aan elk testvenster. U kunt uw computer aan de hand van het serviceplaatje identificeren als u contact opneemt met Dell.
6. Wanneer de tests voltooid zijn, sluit u het testscherm om terug te keren naar het scherm **Choose An Option** (Een optie kiezen).
 7. Als u Dell Diagnostics wilt afsluiten en de computer opnieuw wilt opstarten, klikt u op **Exit** (Afsluiten).

Dell Diagnostics starten vanaf de cd/dvd Drivers and Utilities

-  **OPMERKING:** Uw computer is niet uitgerust met een ingebouwde optische schijf. Gebruik een extern optisch station of een ander extern opslagapparaat voor de procedures met schijven.

Ondersteuningshulpmiddelen gebruiken

1. Plaats de cd/dvd *Drivers and Utilities* in het station.
2. Zet de computer uit en start deze opnieuw. Wanneer het DELL-logo verschijnt, drukt u direct op <F12>.

 **OPMERKING:** Als u te lang wacht en het logo van het besturingssysteem wordt weergegeven, moet u blijven wachten tot het bureaublad van Microsoft® Windows® wordt weergegeven. Daarna sluit u de computer af en probeert u het opnieuw.

 **OPMERKING:** Met de volgende stappen wordt de opstartvolgorde voor slechts één keer gewijzigd. De volgende keer dat u weer opstart, zal de computer dit doen volgens de programma's aangegeven in de instellingen van het systeem.

3. Wanneer de lijst met opstartbronnen verschijnt, markeert u het **cd/dvd/cd-rw-station** en drukt u op Enter.

4. Kies in het menu dat wordt weergegeven, de optie **Boot from CD-ROM** (Opstarten vanaf cd) en druk op <Enter>.
5. Typ 1 om het cd-menu te starten, en druk op <Enter> om verder te gaan.
6. Selecteer **Run the Dell 32-bit Diagnostics** (32-bits Dell-diagnostiek uitvoeren) in de genummerde lijst. Als er meerdere versies worden aangegeven, moet u de versie selecteren die op uw computer van toepassing is.
7. Selecteer de test die u wilt uitvoeren.
8. Als er een probleem optreedt tijdens een test, verschijnen een bericht met foutcode en een beschrijving van het probleem op uw scherm. Schrijf de foutcode en een beschrijving van het probleem op en lees "Contact opnemen met Dell" op pagina 68.

-  **OPMERKING:** Het serviceplaatje voor de computer bevindt zich boven aan elk testvenster. U kunt uw computer aan de hand van het serviceplaatje identificeren als u contact opneemt met Dell.
9. Wanneer de tests voltooid zijn, sluit u het testscherf om terug te keren naar het scherm **Choose An Option** (Een optie kiezen).
 10. Als u Dell Diagnostics wilt afsluiten en de computer opnieuw wilt opstarten, klikt u op **Exit** (Afsluiten).
 11. Verwijder de cd/dvd *Drivers and Utilities*.

Het besturingssysteem herstellen

 **OPMERKING:**Uw computer is niet uitgerust met een ingebouwde optische schijf. Gebruik een extern optisch station of een ander extern opslagapparaat voor de procedures met schijven.

U kunt het besturingssysteem van uw computer op de volgende manieren herstellen:

- Met Systeemherstel kunt u de computer herstellen naar een eerdere status zonder dat er gegevensbestanden verloren gaan. Gebruik Systeemherstel als eerste oplossing voor het herstellen van het besturingssysteem met behoud van de gegevensbestanden.
- Met Dell Factory Image Restore brengt u de harde schijf terug in de staat waarin deze verkeerde toen u de computer kocht. Deze procedure verwijdert permanent alle gegevens op de vaste schijf evenals alle programma's die u hebt geïnstalleerd nadat u de computer hebt ontvangen. Gebruik Dell Factory Image Restore alleen als Systeemherstel het probleem met het besturingssysteem niet heeft opgelost.
- Als u de cd/dvd Operating System bij de computer hebt ontvangen, kunt u deze gebruiken om het besturingssysteem te herstellen. Als u de cd/dvd Operating System gebruikt, worden echter alle gegevens op de vaste schijf gewist. Gebruik de cd/dvd Operating System alleen als u het probleem niet kunt oplossen met Systeemherstel.

Systeemherstel

De besturingssystemen van Windows bieden een optie Systeemherstel, waarmee u uw computer terug kunt zetten naar een eerdere besturingsstatus (zonder dat dit van invloed is op uw gegevensbestanden) als de computer niet meer goed functioneert na wijzigingen aan de hardware, software of andere systeeminstellingen. Alle wijzigingen die Systeemherstel aan uw computer aanbrengt, kunnen volledig ongedaan worden gemaakt.

 **WAARSCHUWING: Maak regelmatig een back-up van uw gegevensbestanden. Systeemherstel doet niets aan het bewaken of herstellen van uw gegevensbestanden.**

 **OPMERKING:** De procedures in dit document zijn geschreven voor de standaardweergave van Windows, dus mogelijk zijn ze niet van toepassing als u de klassieke weergave van Windows op uw Dell™-computer hebt ingesteld.

Systeemherstel starten

1. Klik op **Start** .
2. Typ in het venster **Zoekopdracht starten** `Systeemherstel` en druk op <Enter>.

 **OPMERKING:** Het venster **Gebruikersaccountbeheer** wordt mogelijk weergegeven. Als u een beheerder op de computer bent, klikt u op **Doorgaan**; anders neemt u contact op met de beheerder om met de gewenste actie door te gaan.

3. Klik op **Volgende** en volg de instructies op het scherm.

Mocht het probleem niet te verhelpen zijn met Systeemherstel, dan kan het nodig zijn het laatste systeemherstel ongedaan te maken.

Het laatste systeemherstel ongedaan maken

 **OPMERKING:** Voordat u het laatste systeemherstel ongedaan maakt, dient u alle geopende bestanden en programma's af te sluiten. Wijzig, open en verwijder geen bestanden of programma's tot het systeemherstel is voltooid.

1. Klik op **Start** .
2. Typ in het venster **Zoekopdracht starten Systeemherstel** en druk op <Enter>.
3. Klik op **Systeemherstel ongedaan maken** en klik op **Volgende**.

Dell Factory Image Restore

 **WAARSCHUWING:** Met Dell Factory Image Restore worden alle gegevens op de harde schijf permanent verwijderd. Ook worden alle toepassingen en stuurprogramma's verwijderd die u hebt geïnstalleerd nadat u de computer hebt ontvangen. Maak indien mogelijk u een back-up van de gegevens voordat u deze optie gebruikt. Gebruik Dell Factory Image Restore alleen als Systeemherstel het probleem met het besturingssysteem niet heeft opgelost.

 **OPMERKING:** Dell Factory Image Restore is in sommige landen of op sommige computers mogelijk niet beschikbaar.

Gebruik Dell Factory Image Restore alleen als laatste redmiddel om uw besturingssysteem te herstellen. Met deze optie brengt u de vaste schijf terug in de staat waarin deze verkeerde toen u de computer kocht. Alle programma's en bestanden die u hebt toegevoegd nadat u de computer hebt gekocht —inclusief gegevensbestanden— worden permanent van de vaste schijf verwijderd. Gegevensbestanden zijn onder andere documenten, spreadsheets, e-mailberichten, digitale foto's en muziekbestanden. Maak indien mogelijk een back-up van alle gegevens voordat u Dell Factory Image Restore gebruikt.

1. Zet de computer aan. Druk wanneer het Dell-logo verschijnt herhaaldelijk op <F8> om het venster **Advanced Boot Options** (Geavanceerde opstartopties) te openen.

 **OPMERKING:** Als u te lang wacht en het logo van het besturingssysteem wordt weergegeven, moet u blijven wachten tot het bureaublad van Microsoft® Windows®

wordt weergegeven. Daarna sluit u de computer af en probeert u het opnieuw.

2. Selecteer **Repair Your Computer** (Uw computer herstellen).
3. Het venster **System Recovery Options** (Opties voor Systeemherstel) wordt weergegeven.
4. Selecteer een toetsenbordindeling en klik op **Next** (Volgende).
5. Als u toegang wilt tot de herstelopties, moet u zich aanmelden als een lokale gebruiker. Om toegang tot de opdrachtregel te krijgen, typt u `administrator` in het veld **User name** (Gebruikersnaam) en klikt u op **OK**.
6. Klik op **Dell Factory Image Restore**. Het welkomstscherf van **Dell Factory Image Restore** wordt weergegeven.

 **OPMERKING:** Afhankelijk van uw configuratie kan het nodig zijn eerst **Dell Factory Tools** te kiezen en pas daarna **Dell Factory Image Restore**.

7. Klik op **Next** (Volgende). Het scherm **Confirm Data Deletion** (Verwijderen van gegevens bevestigen) wordt weergegeven.

 **OPMERKING:** Als u niet verder wilt gaan met Factory Image Restore, klikt u op **Cancel** (Annuleren).

8. Selecteer het selectievakje om te bevestigen dat u wilt doorgaan met het opnieuw formatteren van de vaste schijf en het herstel van de fabrieksinstellingen van de systeemsoftware. Klik vervolgens op **Next** (Volgende).

Het herstelproces begint en kan vijf minuten of meer in beslag nemen.

Er wordt een bericht weergegeven wanneer het besturingssysteem en de fabriekstoepassingen zijn hersteld naar de fabriekswaarden.

9. Klik op **Finish** (Voltooien) om de computer opnieuw op te starten.

Het besturingssysteem opnieuw installeren

Voordat u begint

Als u overweegt om het Windows-besturingssysteem opnieuw te installeren om een probleem met een zojuist geïnstalleerd stuurprogramma op te lossen, is het aan te bevelen om eerst de functie Vorig stuurprogramma van Windows te proberen. Als u het probleem niet met Vorig stuurprogramma kunt verhelpen, brengt u het besturingssysteem via Systeemherstel terug in de staat waarin het verkeerde voordat u het nieuwe stuurprogramma installeerde.

 **WAARSCHUWING:** Voordat u de installatie uitvoert, dient u een back-up van alle gegevensbestanden op uw primaire vaste schijf te maken. Bij conventionele hardeschijfconfiguraties is de primaire harde schijf het eerste station dat door de computer wordt gedetecteerd.

Als u Windows opnieuw wilt installeren, hebt u het volgende nodig:

- De cd/dvd *Operating System* van Dell
- De cd/dvd *Drivers and Utilities* van Dell

 **OPMERKING:** De cd/dvd *Drivers and Utilities* van Dell bevat de stuurprogramma's die tijdens de productie van de computer zijn geïnstalleerd. Gebruik de cd/dvd *Drivers and Utilities* van Dell om alle benodigde stuurprogramma's te laden. Mogelijk zijn de cd/dvd Dell *Drivers and Utilities* en de cd/dvd *Operating System* niet met de computer meegeleverd. Dit is afhankelijk van de regio waar u de computer hebt aangeschaft en of u de cd's/dvd's hebt aangevraagd.

Microsoft Windows opnieuw installeren

Het kan 1 tot 2 uur duren voordat het installatieproces is voltooid. Nadat u het besturingssysteem opnieuw hebt geïnstalleerd, moet u ook de stuurprogramma's, de antivirussoftware en andere software opnieuw installeren.

1. Sla geopende bestanden op en sluit deze en eventueel geopende programma's af.
2. Plaats de cd/dvd *Operating System* in het station.
3. Klik op **Afsluiten** wanneer het bericht **Windows installeren** wordt weergegeven.
4. Start de computer opnieuw op.
5. Wanneer het DELL-logo verschijnt, drukt u direct op <F12>.

 **OPMERKING:** Als u te lang wacht en het logo van het besturingssysteem wordt weergegeven, moet u blijven wachten tot het bureaublad van Microsoft® Windows® wordt weergegeven. Daarna sluit u de computer af en probeert u het opnieuw.

Het besturingssysteem herstellen

 **OPMERKING:** Met de volgende stappen wordt de opstartvolgorde voor slechts één keer gewijzigd. De volgende keer dat u weer opstart, zal de computer dit doen volgens de programma's aangegeven in de instellingen van het systeem.

6. Wanneer de lijst met opstartbronnen verschijnt, selecteert u het **cd/dvd/cd-rw-station** en drukt u op <Enter>.

7. Druk op een willekeurige toets om **op te starten vanaf de cd-rom**.
Volg de instructies op het scherm om de installatie te voltooien.

Hulp krijgen

Als u een probleem met de computer ondervindt, kunt u de volgende stappen uitvoeren om het probleem te vast te stellen en op te lossen:

1. Zie 'Problemen oplossen' op pagina 39 voor informatie en procedures met betrekking tot uw computerprobleem.
2. Zie de *Technologiehandleiding van Dell* op uw harde schijf of op de Dell Support-website op support.dell.com/manuals voor meer informatie over het oplossen van problemen.
3. Zie 'Dell Diagnostics (Dell-diagnostiek)' op pagina 49 voor procedures voor het uitvoeren van Dell Diagnostics (Dell-diagnostiek).
4. Vul de diagnostische checklist in op pagina 67.
5. Gebruik het uitgebreide scala aan online services van Dell (**op support.dell.com**) voor

hulp tijdens de installatie en bij het oplossen van problemen. Zie 'Online services' op pagina 63 voor een uitgebreidere lijst met online services van Dell Support.

6. Als het probleem niet met behulp van de voorgaande stappen kan worden opgelost, gaat u naar 'Voordat u belt' op pagina 67.

 **OPMERKING:** Bel Dell Support vanaf een telefoon in de buurt van de computer zodat de supportmedewerkers u kunnen assisteren tijdens de benodigde procedures.

 **OPMERKING:** De code voor express-service is mogelijk niet in alle landen beschikbaar.

Wanneer het automatische telefoonsysteem van Dell u daarom vraagt, voert u de code voor express-service in om het gesprek rechtstreeks naar de juiste ondersteuningsmedewerker

Hulp krijgen

te leiden. Als u niet over een code voor express-service beschikt, opent u de map **Dell Accessories** (Dell-accessoires), dubbelklikt u op het pictogram **Express Service Code** (Code voor express-service) en volgt u de instructies op het scherm.

 **OPMERKING:** Sommige van de services zijn mogelijk niet beschikbaar op locaties buiten de Verenigde Staten. Bel uw plaatselijke vertegenwoordiger van Dell om te vragen naar de beschikbaarheid.

Technische ondersteuning en klantenservice

De technische ondersteuning van Dell staat klaar voor al uw vragen met betrekking tot hardware van Dell. Onze ondersteuningsmedewerkers maken gebruik van diagnostische functionaliteit op de computer voor snelle, nauwkeurige antwoorden.

Zie 'Voordat u belt' op pagina 67 als u contact wilt opnemen met de ondersteuningsafdeling van Dell en raadpleeg vervolgens de contactgegevens voor uw regio, of ga naar **support.dell.com**.

DellConnect

DellConnect™ is een eenvoudig hulpmiddel waarmee de ondersteuningsmedewerkers van Dell met een breedbandverbinding online toegang krijgen tot uw computer, zodat zij het probleem onder uw toezicht kunnen diagnosticeren en herstellen. Ga voor meer informatie naar www.dell.com/DellConnect.

Online services

Meer informatie over de producten en diensten van Dell is beschikbaar op de volgende websites:

- www.dell.com
- www.dell.com/ap (alleen landen in Azië/aan de Grote Oceaan)
- www.dell.com/jp (alleen Japan)
- www.euro.dell.com (alleen Europa)
- www.dell.com/la (landen in Latijns-Amerika en het Caribisch gebied)
- www.dell.ca (alleen Canada)

Via de volgende websites en e-mailadressen kunt u contact opnemen met Dell Support:

Dell Support-websites

- support.dell.com
- support.jp.dell.com (alleen Japan)
- support.euro.dell.com (alleen Europa)

E-mailadressen voor Dell Support

- mobile_support@us.dell.com
- support@us.dell.com
- la-techsupport@dell.com (alleen landen in Latijns-Amerika en het Caribisch gebied)
- apsupport@dell.com (alleen landen in Azië/aan de Grote Oceaan)

E-mailadressen Dell Marketing en Sales

- apmarketing@dell.com (alleen landen in Azië/aan de Grote Oceaan)
- sales_canada@dell.com (alleen Canada)

Anoniem FTP (File Transfer Protocol):

- [ftp.dell.com](ftp://ftp.dell.com)

Log in als gebruiker: `anonymous` en gebruik uw e-mailadres als wachtwoord.

Geautomatiseerde bestelstatusservice

U kunt de status van de door u bestelde Dell-producten raadplegen via support.dell.com of bellen met de geautomatiseerde bestelstatusservice. Een opgenomen boodschap zal u vragen om de informatie in te voeren die nodig is om uw bestelling en de status daarvan te vinden. Zie 'Contact opnemen met Dell' op pagina 68 voor het telefoonnummer voor uw regio.

Als er problemen met uw bestelling zijn, zoals ontbrekende onderdelen, verkeerde onderdelen of onjuiste facturering, neemt u contact op met Dell. Houd uw factuur of pakbon bij de hand wanneer u belt. Zie 'Contact opnemen met Dell' op pagina 68 voor het telefoonnummer voor uw regio.

Productinformatie

Als u informatie over andere Dell-producten nodig hebt of een bestelling wilt plaatsen, kunt u de website van Dell bezoeken op **www.dell.com**. Zie 'Contact opnemen met Dell' op pagina 68 voor het telefoonnummer voor uw regio of het nummer van een verkoopspecialist.

Items retourneren voor reparatie of restitutie onder de garantie

Bereid alle items die worden teruggezonden (voor reparatie dan wel restitutie) als volgt voor:

 **OPMERKING:** Denk eraan om een back-up te maken van alle gegevens op de vaste schijf (of schijven) of eventuele andere opslagapparaten in het product voordat u het product naar Dell terugstuurt. Verwijder alle vertrouwelijke, particuliere en persoonlijke gegevens evenals verwijderbare dragers, zoals cd's en pc-kaarten. Dell is niet verantwoordelijk voor vertrouwelijke, particuliere of persoonlijke gegevens, verloren of beschadigde gegevens of beschadigde of verloren verwijderbare dragers die zich op/in de teruggestuurde computer bevinden.

Hulp krijgen

1. Neem telefonisch contact op met Dell voor een RMA-nummer voor toegestane artikelretour. Noteer dit nummer op een duidelijk zichtbare plaats op de doos.
 **OPMERKING:** Zie 'Contact opnemen met Dell' op pagina 68 voor het telefoonnummer voor uw regio.
2. Voeg een kopie van de factuur toe en een brief waarin u de reden voor de retournering beschrijft.
3. Voeg een kopie van de diagnostische checklist toe (zie 'Diagnostische checklist' op pagina 67) om aan te geven welke tests u hebt uitgevoerd en welke foutberichten door Dell Diagnostics (Dell-diagnostiek) werden gerapporteerd (zie 'Dell Diagnostics' op pagina 49).
4. Stuur alle accessoires mee die bij de geretourneerde items behoren, zoals stroomkabels, software, handleidingen etc. als u in aanmerking voor restitutie komt.

5. Verpak de apparatuur die u terugstuurt in de oorspronkelijke verpakking of een vergelijkbare verpakking.

 **OPMERKING:** De verzendkosten zijn voor rekening van de klant. U bent verantwoordelijk voor het verzekeren van de geretourneerde producten en aansprakelijk voor het risico van eventueel verlies tijdens het retourneren van de items naar Dell. Pakketten die onder rembours worden verzonden, worden niet geaccepteerd.

 **OPMERKING:** Als niet aan de bovenstaande voorwaarden wordt voldaan, zullen de geretourneerde producten bij het magazijn van Dell worden geweigerd en aan u worden geretourneerd.

Voordat u belt

 **OPMERKING:** Zorg ervoor dat u uw code voor express-service bij de hand hebt wanneer u telefonisch contact met Dell opneemt. Met behulp van deze code kan het geautomatiseerde telefoonsysteem van Dell Support uw gesprek op efficiëntere wijze naar de juiste persoon doorschakelen. Mogelijk wordt u ook om uw serviceplaatje gevraagd. Deze tag bevindt zich aan de onderzijde van uw computer.

Vergeet niet de diagnostische checklist in te vullen. Zet indien mogelijk uw pc aan voordat u contact met Dell opneemt voor ondersteuning en bel vanaf een locatie in de buurt van de computer. Mogelijk wordt u gevraagd om enkele opdrachten in te voeren via het toetsenbord, informatie op te geven tijdens het uitvoeren van procedures of andere stappen op het gebied van probleemoplossing uit te voeren die alleen mogelijk zijn vanaf de pc in kwestie. Zorg ervoor

dat u de documentatie van de computer bij de hand hebt.

Diagnostische checklist

- Naam:
- Datum:
- Adres:
- Telefoonnummer:
- Serviceplaatje (de streepjescode aan de onderzijde van de computer):
- Code voor express-service:
- RMA-nummer voor toegestane artikelretour (indien verstrekt door een ondersteuningsmedewerker van Dell):
- Besturingssysteem en versie:
- Apparaten:
- Uitbreidingskaarten:
- Bent u op een netwerk aangesloten? Ja/Nee
- Netwerk, versie en netwerkadapter:
- Programma's en versies:

Hulp krijgen

Raadpleeg de documentatie die bij uw besturingssysteem werd geleverd om de inhoud van de opstartbestanden van de computer te bepalen. Als de pc op een printer is aangesloten, kunt u de bestanden afdrukken. Als dit niet het geval is, dient u de inhoud van elk bestand te noteren alvorens u telefonisch contact met Dell opneemt.

- Foutbericht, pieptooncode of diagnostische code:
- Beschrijving van probleem en uitgevoerde probleemoplossingsprocedures:

Contact opnemen met Dell

Klanten in de VS kunnen bellen met 800-WWW-DELL (800-999-3355).

 **OPMERKING:** Als u niet over een actieve internetverbinding beschikt, kunt u contactgegevens vinden op de factuur, de pakbon of in de productcatalogus van Dell.

Dell biedt verschillende online en telefonische ondersteuningsservices en -mogelijkheden. De beschikbaarheid hiervan verschilt per land en product. Sommige services zijn mogelijk niet in uw regio beschikbaar.

U neemt als volgt contact op met Dell voor zaken op het gebied van verkoop, ondersteuning of klantenservice:

1. Ga naar **support.dell.com**.
2. Zoek naar uw land of regio in het vervolkeuzemenu **Choose A Country/Region** (Kies een land/regio) onder aan de pagina.

3. Klik vervolgens aan de linkerkzijde van de pagina op **Contact us** (Contact opnemen).
4. Selecteer de gewenste dienst- of ondersteuningslink.
5. Selecteer de gewenste methode om contact met Dell op te nemen.

Meer informatie en bronnen

Als u het volgende wilt:

Het besturingssysteem opnieuw installeren

Een diagnostisch programma voor uw computer uitvoeren, systeemsoftware voor de laptop opnieuw installeren, stuurprogramma's voor uw computer bijwerken of leesmij-bestanden bekijken

Meer informatie over uw besturingssysteem, onderhoud van de randapparatuur, internet, Bluetooth®, netwerken en e-mail.

Zie:

De cd/dvd Operating System

De cd/dvd *Drivers and Utilities*



OPMERKING: Updates van stuurprogramma's en documentatie kunt u vinden op de Dell™ Support-website op support.dell.com/manuals.

De *Technologiehandleiding van Dell* op de vaste schijf of de Dell Support-website op support.dell.com/manuals.

Als u het volgende wilt:

De computer upgraden met nieuwe of extra geheugenmodules of een nieuwe vaste schijf installeren.

Een versleten of defect onderdeel vervangen

Meer informatie over beste praktijken op het gebied van veiligheid voor uw computer Garantiegegevens, Algemene voorwaarden (alleen V.S.), Veiligheidsinstructies, Informatie over regelgeving, Informatie over ergonomie en Gebruiksrechtovereenkomst.

Serviceplaatje/code voor express-service. U hebt deze code nodig om uw computer aan te melden op **support.dell.com** of om contact op te nemen met de technische ondersteuning.

Zie:

De *Onderhoudshandleiding* op de Dell Support-website op **support.dell.com/manuals**



OPMERKING: In sommige landen is de garantie niet meer geldig als u de computer openmaakt en onderdelen vervangt. Controleer de garantievoorwaarden en het retourbeleid voordat u de computer openmaakt.

De documentatie over veiligheid en regelgeving die bij uw computer is geleverd en de startpagina over naleving van de wet op: **www.dell.com/regulatory_compliance**.

De achterkant of onderkant van de computer

Als u het volgende wilt:

Stuurprogramma's en downloads zoeken

Technische ondersteuning en productondersteuning vragen

De bestelstatus van nieuwe aankopen controleren

Oplossingen en antwoorden op algemene vragen

Informatie over de laatste updates over technische wijzigingen aan de computer of geavanceerde technische naslaginformatie voor computertechnici en ervaren gebruikers opzoeken

Zie:

De Dell Support-website op **support.dell.com**.

Basisspecificaties

Systememodel

Inspiron 11

Dit gedeelte bevat informatie over de installatie van de computer, het bijwerken van stuurprogramma's en het upgraden van de computer. Zie voor meer gedetailleerde specificaties de *Comprehensive Specifications* (Uitgebreide specificaties) op de Dell Support-website op support.dell.com/manuals.

 **OPMERKING:** Aanbiedingen kunnen per regio verschillen. Klik voor meer informatie over de configuratie van uw computer op **Start** → **Help en ondersteuning** en selecteer de optie om informatie over uw computer weer te geven.

Processor

Types	Intel® Celeron® Intel Pentium®
L2-cache	1 MB of 2 MB
Externe busfrequentie	800 MHz

Computergegevens

Systeemchipset	Intel GS45
----------------	------------

Geheugen

Type geheugen	800 MHz DDR2
Mogelijke geheugen-configuraties	1 GB, 2 GB of 4 GB

Communicatie

Netwerkadapter	10/100 ethernet-LAN op moederbord
Draadloos	Interne WLAN-mini-kaart met WiFi
	Optionele WWAN-, WiMax-, GPS- en Bluetooth® -minikaarten

Camera

Pixel	1,3 megapixel
Videoresolutie	640 x 480 bij 30 fps (maximum)

Connectors

Geluidskaart	Eén microfoonconnector, twee stereo hoofdtelefoon/luidsprekerconnectors
--------------	---

Connectors

Minikaart	Eén full-size minikaartsleuf en één half-size minikaartsleuf, ondersteunt dual interface
Netwerk-adapter	Eén RJ45-connector
USB	Twee 4-pins, voor USB 2.0 geschikte connectors Eén 4-pins USB 2.0-connector met voeding
Video	Eén HDMI-connector

Beeldscherm

Type	11,6-inch HD+ WLED met TrueLife
<i>Afmetingen:</i>	
Hoogte	144 mm

Beeldscherm

Breedte	256,12 mm
Diagonaal	293,83 mm
Maximale resolutie	1366 x 768 bij 262.000 kleuren

Batterij

Type	3-cel/6-cel lithium-ion
<i>Oplaadtijd bij kamertemperatuur (schatting):</i>	
Computer uit	3 uur (3-cel) 4 uur (6-cel)

Batterij

Werkingsduur De werkingsduur van een batterij hangt af van de werkomstandigheden en kan aanzienlijk worden verkort onder bepaalde energie-intensieve omstandigheden.

Zie de *Technologiehandleiding van Dell* op uw harde schijf of op de Dell Support-website op **support.dell.com/manuals** voor meer informatie.

Knoopcel-batterij CR-2032

Netadapter

Ingangsspanning	100–240 V AC
Ingangsstroom (maximum)	1,5 A

Basisspecificaties

Netadapter

Ingangsfrequentie	50–60 Hz
Uitgangsvermogen	65 W
Uitgangsstroom	3,34 A (gelijkstroom)
Nominale uitgangsspanning	19.5 ± 1 V DC

Afmetingen:

Hoogte	16 mm
Breedte	66 mm
Lengte	127 mm

Gewicht (inclusief bekabeling)	0,25 kg
--------------------------------	---------

Temperatuurbereik:

Bedrijfstemperatuur	0° tot 35°C
Opslag	–30° tot 65°C

Fysieke specificaties

Hoogte	16,4 mm tot 25,8 mm
Breedte	292 mm
Diepte	214 mm

Gewicht (met 3-cel batterij):

Configureerbaar tot minder dan	1,35 kg
--------------------------------	---------

Computeromgeving

Temperatuurbereik:

Bedrijfstemperatuur	0° tot 35°C
---------------------	-------------

Opslag	–40° tot 65°C
--------	---------------

Relatieve vochtigheid (maximum):

Bedrijf	10% tot 90% (niet-condenserend)
---------	---------------------------------

Opslag	5% tot 90% (niet-condenserend)
--------	--------------------------------

Computeromgeving

Maximale trilling (met behulp van een willekeurig vibrerend spectrum dat de gebruikersomgeving simuleert):

Bedrijf 0.66 GRMS

Niet in bedrijf 1.3 GRMS

Maximale schok (voor bedrijf: gemeten met Dell Diagnostics op de vaste schijf, geactiveerd en een halve sinuspuls van 2 ms voor bedrijfsspecificatie; niet in bedrijf: gemeten met vaste schijf in de parkeerstand bij een 2-ms halve sinuspuls):

Bedrijf 110 GRMS

Niet in bedrijf 160 GRMS

Hoogte (maximum):

Bedrijf -15,2 tot 3048 m

Opslag -15,2 tot 10.668 m

Computeromgeving

Contaminatieniveau in de lucht	G2 of lager, zoals gedefinieerd in ISA-S71.04-1985
--------------------------------	--

Bijlage

Kennisgeving over Macrovision

Dit product bevat de technologie voor bescherming van het auteursrecht, als beschermd door methodische claims van bepaalde U.S. en overige rechten op het intellectueel eigendom van Macrovision Corporation en overige houders van rechten. Gebruik van deze technologie ter bescherming van het auteursrecht moet worden goedgekeurd door Macrovision Corporation, en is bestemd voor thuisgebruik en overige vertoning in beperkte kring, tenzij Macrovision Corporation hiervan afwijkende toestemming heeft gegeven. Reverse engineering of demontage is verboden.

Informatie m.b.t. de officiële Mexicaanse NOM-norm (alleen voor Mexico)

De volgende informatie over het apparaat dat in dit document wordt beschreven, is in overeenstemming met de vereisten van de officiële norm van Mexico (NOM).

Importeur:

Dell México S.A. de C.V.

Paseo de la Reforma 2620 – Flat 11°

Col. Lomas Altas

11950 México, D.F.

Laptops

Voorges- chreven modelnummer	Spanning	Frequentie	Energiever- bruik	Uitvoer- spanning	Uitvoer- intensiteit
P03T	100-240 V AC	50-60 Hz	1,5 A	19,5 V DC	3,34 A

Raadpleeg voor meer gegevens de veiligheidsinformatie geraadpleegd die bij uw computer is geleverd.

Voor meer informatie over veiligheid kunt u de homepage voor regelgeving raadplegen op www.dell.com/regulatory_compliance.

Index

A

- aanpassen
 - uw energie-instellingen **34**

B

- back-ups
 - maken **35**
- bellen met Dell **67**
- bronnen, meer bronnen zoeken **70**

C

- cd's, afspelen en maken **33**
- chipset **73**
- computer, instellen **5**
- computermogelijkheden **33**

D

- DellConnect **63**
- Dell Diagnostics (Dell-diagnostiek) **49**
- Dell Factory Image Restore **54**
- Dell Support Center **47**
- Dell Support-website **72**
- diagnostische checklist **67**
- draadloze netwerkverbinding **40**

E

- e-mailadressen
 - voor technische ondersteuning **64**
- e-mailadressen voor ondersteuning **64**
- energie
 - besparen **34**
- energie besparen **34**

F

fabrieksimage herstellen **56**

FTP, anoniem aanmelden **64**

G

garantie, retourneren **65**

geheugenondersteuning **73**

geheugenproblemen

oplossen **44**

H

hardwareproblemen

diagnose **49**

hulp

hulp en ondersteuning krijgen **61**

I

installeren, voordat u begint **5**

internetverbinding **14**

ISP

internetprovider **14**

K

klantenservice **62**

L

luchtstroom, voldoende **5**

M

meer informatie zoeken **70**

N

netadapter

afmetingen en gewicht **76**

netwerkverbinding

oplossen **41**

O

online contact opnemen met Dell **68**

P

Probleemoplosser voor hardware **49**

processor **73**

producten

informatie en aanschaf **65**

S

schade, voorkomen **5**

softwarefuncties **33**

softwareproblemen **44**

specificaties **73**

stekkerdozen, gebruiken **6**

stuurprogramma's en downloads **72**

Systeemberichten **48**

Systeemherstel **54**

V

vaste netwerkverbinding **7**

ventilatie, voldoende **5**

verzenden van producten

voor retour of reparatie **66**

W

websites voor ondersteuning

wereldwijd **63**

Windows

opnieuw installeren **58**

Windows opnieuw installeren **59**

Windows Vista:

opnieuw installeren **59**

wizard Programmacompatibiliteit **45**

Gedrukt in Ierland

www.dell.com | support.dell.com



04N3HHA00