

Gebruikershandleiding Nokia X3-00

Uitgave 1

Inhoudsopgave

Veiligheid 4

Aan de slag 6

Toetsen en onderdelen 6

De SIM-kaart en batterij plaatsen 7

De geheugenkaart plaatsen en verwijderen 8

De batterij opladen 9

GSM-antenne 10

Accessoires 10

De telefoon inschakelen 12

Over dit apparaat 12

Netwerkdiensten 13

Toegangscodes 13

Het apparaat in- en uitschakelen 14

Stand-by modus 15

Door de menu's navigeren 17

De toetsen vergrendelen 17

Functioneert zonder SIM-kaart 18

Het profiel Vlucht 18

Ondersteuning en updates 19

Ondersteuning 19

My Nokia 20

Content downloaden 20

Software-updates via de pc 20

Software-updates over-the-air 21

Fabrieksinstellingen terugzetten 22

Persoonlijke instellingen 23

Basisinstellingen 23

De telefoon aanpassen aan uw voorkeuren 25

Verbindingen 28

Diensten van netwerkproviders 32

Telefoonfuncties 35

Bellen 35

Tekst en berichten 38

E-mail en chatten 44

Beeld en video 50

Foto's nemen 50

Videoclips opnemen 51

Instellingen voor camera en video 51

Galerij 51

Afbeeldingen afdrukken 53

Geheugenkaart 53

Entertainment 54

Luisteren naar muziek 54

Web 59

Spelletjes en toepassingen 62

Kaarten 64

Kaarten downloaden 64

Kaarten en GPS	65	Controleren van de echtheid van Nokia-batterijen	75
Extra diensten	66		
Gegevens beheren	67	Behandeling en onderhoud	76
Contacten beheren	67	Recycling	76
Visitekaartjes	68		
Datum en tijd	68	Aanvullende veiligheidsinformatie	77
Alarmklok	69	Magneten en magneetvelden	77
Agenda	69	Kleine kinderen	77
To-do list	70	Gebruiksomgeving	77
Notities	70	Medische apparatuur	77
Rekenmachine	70	Voertuigen	78
Timerfunctie	70	Explosiegevaarlijke omgevingen	78
Stopwatch	71	Alarmnummer kiezen	78
		Informatie over certificatie (SAR)	79
Groene tips	72	Index	80
Energie besparen	72		
Recyclen	72		
Meer informatie	72		
Beheersysteem voor digitale rechten	73		
Toepassingen van derden	73		
Toebehooren	74		
Batterij	74		
Informatie over de batterij en de lader	74		

Veiligheid

Lees deze eenvoudige richtlijnen. Het niet opvolgen van de richtlijnen kan gevaarlijk of onwettig zijn. Lees de volledige gebruikershandleiding voor meer informatie.

SCHAKEL HET APPARAAT ALLEEN IN ALS HET VEILIG IS



Schakel het apparaat niet in als het gebruik van mobiele telefoons verboden is of als dit storing of gevaar zou kunnen opleveren.

VERKEERSVEILIGHEID HEeft VOORRANG



Houdt u aan de lokale wetgeving. Houd tijdens het rijden uw handen vrij om uw voertuig te besturen. De verkeersveiligheid dient uw eerste prioriteit te hebben terwijl u rijdt.

STORING



Alle draadloze apparaten kunnen gevoelig zijn voor storing. Dit kan de werking van het apparaat negatief beïnvloeden.

SCHAKEL HET APPARAAT UIT IN GEBIEDEN WAARBINNEN EEN GEBRUIKSVERBOD GELDT



Houd u aan alle mogelijke beperkende maatregelen. Schakel het apparaat uit in vliegtuigen en in de nabijheid van medische apparatuur, brandstof, chemicaliën of gebieden waar explosieven worden gebruikt.

DESKUNDIG ONDERHOUD



Dit product mag alleen door deskundigen worden geïnstalleerd of gerepareerd.

TOEBEHOREN EN BATTERIJEN



Gebruik alleen goedgekeurde toebehoren en batterijen. Sluit geen incompatibele producten aan.

WATERBESTENDIGHEID

Het apparaat is niet waterbestendig. Houd het apparaat droog.

Aan de slag

Leer de telefoon kennen, plaats de batterij, simkaart en geheugenkaart, en neem kennis van belangrijke informatie over uw telefoon.

Toetsen en onderdelen

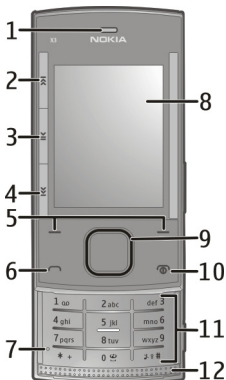

- 1 Luistergedeelte
- 2 Muziekttoets: terugspoelen
- 3 Muziekttoets: afspelen/pauze
- 4 Muziekttoets: vooruitspoelen
- 5 Linker- en rechterselctietoets

- 6 Beltoets
- 7 Microfoon
- 8 Scherm
- 9 Navi™-toets (bladertoets)
- 10 Aan/uit- en beëindigingstoets
- 11 Toetsenblok
- 12 Luidspreker

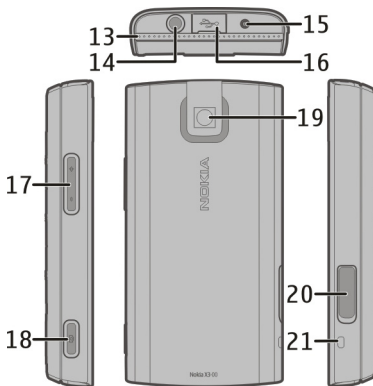

- 13 Luidspreker
- 14 Nokia AV-aansluiting (3,5 mm)
- 15 Aansluiting voor oplader
- 16 Micro USB-kabelaansluiting
- 17 Volumetoetsen
- 18 Opnametoets

- 19 Cameralens
- 20 Geheugenkaartsleuf
- 21 Oogje van polsband

De SIM-kaart en batterij plaatsen

Opmerking: Schakel het apparaat uit en zorg ervoor dat het apparaat niet met een lader of een ander apparaat is verbonden als u de covers wilt verwijderen. Raak de elektronische onderdelen niet aan terwijl u de covers verwisselt. Bevestig altijd de covers voordat u het apparaat opbergt of gebruikt.

De SIM-kaart en de contactpunten van de kaart kunnen gemakkelijk beschadigd raken door krassen of verbuiging. Wees daarom voorzichtig wanneer u een SIM-kaart vastpakt, plaatst of verwijdert.

- 1 Open de achtercover en verwijder deze. Verwijder de batterij.

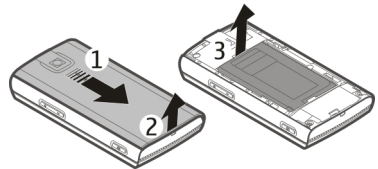

- 2 Open de SIM-kaarthouder. Plaats de SIM-kaart in de houder met de schuine hoek naar beneden gericht en het contactoppervlak naar de contacten van het apparaat gericht. Sluit de SIM-kaarthouder

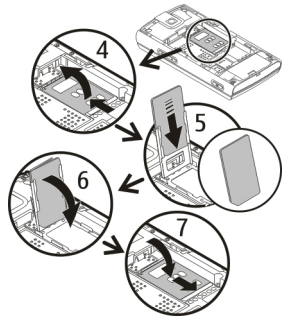

- 3 Plaats de batterij terug (let op de positie van de contactpunten).

Plaats de achtercover weer op het apparaat.

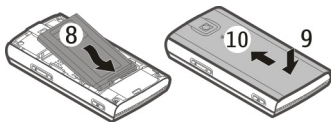

De geheugenkaart plaatsen en verwijderen



Gebruik alleen compatibele micro-SD-kaarten die door Nokia is goedgekeurd voor gebruik met dit apparaat. Nokia maakt gebruik van goedgekeurde industriële normen voor geheugenkaarten, maar sommige merken zijn mogelijk niet geheel compatibel met dit apparaat. Incompatibele kaarten kunnen de kaart en het apparaat beschadigen en gegevens op de kaart aantasten.

Uw apparaat ondersteunt microSD-kaarten met een capaciteit van maximaal 8 GB. Een enkel bestand mag niet groter zijn dan 2 GB.

De geheugenkaart plaatsen

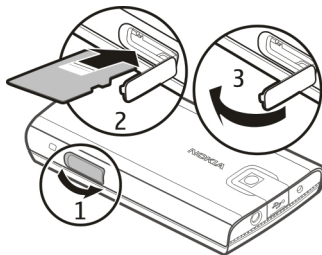

- 1 Open het klepje van de geheugenkaartsleuf.
- 2 Plaats de kaart in de geheugenkaartsleuf met het contactoppervlak naar beneden gericht en duw de kaart naar binnen tot deze vastklikt.
- 3 Sluit het klepje van de geheugenkaartsleuf.

De geheugenkaart verwijderen

Belangrijk: Verwijder de geheugenkaart niet op het moment dat er een bewerking wordt uitgevoerd waarbij de kaart wordt gebruikt. Hierdoor kunnen de kaart en het apparaat beschadigd worden en

kunnen gegevens op de kaart worden aangetast.

U kunt de geheugenkaart verwijderen of vervangen zonder het apparaat uit te schakelen.

- 1 Controleer of de geheugenkaart momenteel niet door een toepassing wordt gebruikt.
- 2 Open het klepje van de geheugenkaartsleuf.
- 3 Druk de kaart iets naar binnen om deze te ontgrendelen en verwijder de kaart.

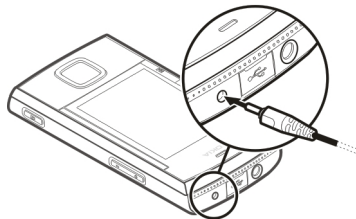

De batterij opladen

De batterij is deels opgeladen in de fabriek. Als het apparaat aangeeft dat de batterij leeg raakt, doet u het volgende:

- 1 Sluit de lader aan op een stopcontact.

- 2 Sluit de lader aan op het apparaat.
- 3 Wanneer het apparaat aangeeft dat de batterij volledig is opgeladen, koppelt u de lader los van het apparaat en haalt u vervolgens de stekker uit het stopcontact.

U kunt de batterij ook opladen met een USB-kabel met stroom van een computer.

- 1 Sluit het ene uiteinde van een USB-kabel aan op een USB-poort van een computer en sluit het andere uiteinde aan op uw apparaat.
- 2 Wanneer de batterij volledig is opgeladen, koppelt u de USB-kabel los.

U hoeft de batterij niet een specifieke tijd op te laden en u kunt het apparaat

tijdens het opladen gebruiken. Als de batterij volledig ontladen is, kan het enkele minuten duren voordat de batterijindicator op het scherm wordt weergegeven en u weer met het apparaat kunt bellen.

Wanneer u het apparaat oplaadt terwijl u naar de radio luistert, kan dit de ontvangstkwaliteit negatief beïnvloeden.

GSM-antenne



Het apparaat kan interne en externe antennes hebben. Vermijd onnodig contact met het gebied rond de antenne als de antenne aan het zenden of ontvangen is. Contact met antennes kan de kwaliteit van de communicatie nadelig beïnvloeden en kan tijdens gebruik leiden tot een hoger

stroomverbruik en tot een kortere levensduur van de batterij.

In de afbeelding is het GSM-antennegebied grijs gemarkeerd.

Accessoires

Een USB-kabel aansluiten

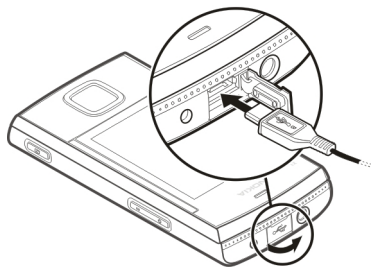

Verwijder het kapje van de USB-connector en sluit de USB-kabel aan op het apparaat.

Hoofdtelefoon

Waarschuwing:

Wanneer u de hoofdtelefoon gebruikt, kan uw vermogen om geluiden van buitenaf te horen negatief worden beïnvloed. Gebruik de hoofdtelefoon niet wanneer dit uw veiligheid in gevaar kan brengen.

Als u externe apparaten of hoofdtelefoons op de netstroomconnector van Nokia aansluit die niet door Nokia zijn goedgekeurd voor gebruik met dit apparaat, moet u extra letten op het geluidsniveau.

Sluit geen producten aan die een uitgangssignaal afgeven, aangezien het apparaat dan beschadigd kan raken. Sluit geen energiebron aan op de netstroomconnector van Nokia.

Polsband

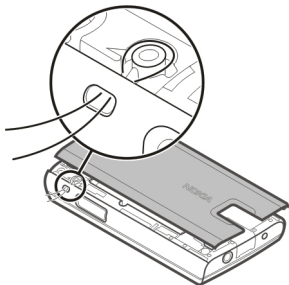

Haal de band door de opening zoals wordt getoond in de afbeelding en maak deze vast.

De telefoon inschakelen

De telefoon inschakelen en de basisfuncties gebruiken.

Over dit apparaat

Het draadloze apparaat dat in deze handleiding wordt beschreven, is goedgekeurd voor gebruik in het GSM-netwerken van 850, 900, 1800 en 1900 MHz. Neem contact op met uw serviceprovider voor meer informatie over netwerken.

Uw apparaat beschikt mogelijk over vooraf geïnstalleerde bladwijzers en koppelingen naar websites van derden. Deze zijn niet verbonden met Nokia en Nokia onderschrijft deze niet en aanvaardt er geen aansprakelijkheid voor. Als u dergelijke sites bezoekt, moet u voorzorgsmaatregelen treffen op het gebied van beveiliging of inhoud.

Waarschuwing:

Als u andere functies van dit apparaat wilt gebruiken dan de alarmklok, moet het apparaat zijn ingeschakeld. Schakel het apparaat niet in wanneer het gebruik van draadloze apparatuur storingen of gevaar kan veroorzaken.

Houd u bij het gebruik van dit apparaat aan alle regelgeving en respecteer lokale gebruiken, privacy en legitieme rechten van anderen, waaronder auteursrechten.

Auteursrechtbescherming kan verhinderen dat bepaalde afbeeldingen, muziek en andere inhoud worden gekopieerd, gewijzigd of overgedragen.

Maak een back-up of houd een schriftelijke neerslag bij van alle belangrijke gegevens die in uw apparaat zijn opgeslagen.

Wanneer u het apparaat op een ander apparaat aansluit, dient u eerst de handleiding van het desbetreffende apparaat te raadplegen voor uitgebreide veiligheidsinstructies. Sluit geen incompatibele producten aan.

De afbeeldingen in deze documentatie kunnen verschillen van de afbeeldingen op het scherm van het apparaat.

Voor andere belangrijke informatie over uw apparaat wordt u verwezen naar de gebruikershandleiding.

Netwerkdiensten

Om het apparaat te kunnen gebruiken, moet u beschikken over een abonnement bij een aanbieder van draadloze verbindingdiensten. Enkele functies zijn niet op alle netwerken beschikbaar. Er zijn ook functies waarvoor u specifieke regelingen met uw serviceprovider moet treffen voordat u ze kunt gebruiken. Wanneer u netwerkdiensten gebruikt, worden er gegevens overgedragen. Informeer bij uw serviceprovider naar de kosten voor communicatie op uw eigen telefoonnetwerk en wanneer u in het dekkinggebied van andere netwerken verkeert. Uw serviceprovider kan u vertellen welke kosten in rekening worden gebracht.

Het kan zijn dat uw serviceprovider verzocht heeft om bepaalde functies uit te schakelen of niet te activeren in uw apparaat. In dat geval worden deze functies niet in het menu van uw apparaat weergegeven. Mogelijk is uw apparaat voorzien van aangepaste onderdelen, zoals menunamen, menuvolgorde en pictogrammen.

Toegangscodes

Als u wilt instellen hoe de toegangscodes en beveiligingsinstellingen in de telefoon worden gebruikt, selecteert u **Menu > Instellingen > Beveiliging > Toegangscodes**.

- Met de beveiligingscode wordt de telefoon beveiligd tegen ongeoorloofd gebruik. De vooraf ingestelde code is 12345. U kunt deze code wijzigen en de telefoon zo instellen dat de code wordt opgevraagd. Voor sommige bewerkingen is de beveiligingscode nodig ongeacht de instellingen, bijvoorbeeld als u de fabrieksinstellingen wilt terugzetten. Houd de code geheim en bewaar deze op een veilige plaats (niet bij de telefoon). Als u de code bent vergeten en de telefoon is vergrendeld, is extra service nodig waarvoor kosten in rekening kunnen worden gebracht. Neem voor meer informatie contact op met een Nokia Care-centrum of de leverancier van de telefoon.
- Met de PIN- of UPIN-code die bij de SIM- of USIM-kaart wordt geleverd,

wordt de kaart beveiligd tegen ongeoorloofd gebruik.

- De PIN2-code (UPIN2), die bij sommige SIM-kaarten (USIM) wordt geleverd, is vereist voor het gebruik van bepaalde diensten.
- PUK (UPUK)- en PUK2 (UPUK2)-codes worden bij de SIM (USIM)-kaart geleverd. Als u drie keer achter elkaar de verkeerde PIN-code hebt ingevoerd, wordt u om de PUK-code gevraagd. Neem contact op met uw serviceprovider als de codes niet beschikbaar zijn.
- Het blokkeerwoord is vereist als u Oproepen blokkeren gebruikt om oproepen van en naar de telefoon te beperken (netwerkdienst).
- Als u de instellingen voor de beveiligingsmodule van de webbrowser wilt weergeven of wijzigen, selecteert u **Menu > Instellingen > Beveiliging > Inst. beveil.module**.

Het apparaat in- en uitschakelen

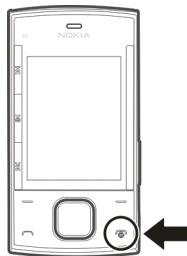

Aan- en uitschakelen

Houd de aan/uit-toets ingedrukt.

De PIN-code invoeren

Voer de PIN-code (weergegeven als *****) in als hierom wordt gevraagd.

Datum en tijd instellen

Voer de datum, de lokale tijd, de tijdzone en de zomertijd van uw locatie in als hierom wordt gevraagd.

Als u het apparaat voor het eerst inschakelt, wordt mogelijk gevraagd of u de configuratie-instellingen van uw serviceprovider wilt opvragen (netwerkdienst). Neem voor meer

informatie contact op met uw serviceprovider.

Stand-by modus

Wanneer de telefoon gereed is voor gebruik en geen tekens zijn ingevoerd, bevindt de telefoon zich in de stand-by modus.

Weergave

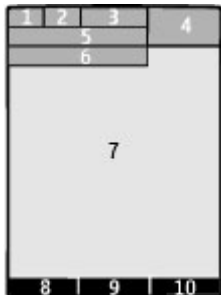

- 1 Signaalsterkte van het mobiele netwerk 
- 2 Oplaadstatus van batterij 
- 3 Indicatoren 
- 4 Klok
- 5 Naam van het netwerk of het operatorlogo

- 6 Datum (alleen als het startscherm is uitgeschakeld)
- 7 Weergave
- 8 Functie van de linkerselectietoets
- 9 Functie van de Navi-toets (bladertoets)
- 10 Functie van de rechterselectietoets

U kunt de functie van de linker- en rechterselectietoets wijzigen. [Zie 'Linker- en rechterselectietoetsen', p. 26.](#)

Startscherm

In het startscherm wordt een lijst weergegeven met geselecteerde functies en gegevens die u rechtstreeks kunt gebruiken.

Selecteer **Menu > Instellingen > Weergave > Startscherm.**

Het startscherm activeren

Selecteer **Startscherm.**

Het startscherm organiseren en aanpassen

Selecteer **Weergave aanpassen.**

Een toets selecteren om het startscherm te activeren

Selecteer **Startschermtoets**.

In het startscherm navigeren

Navigeer in de lijst met de bladertoets omhoog of omlaag en selecteer **Select.**, **Bekijk** of **Bewerk**. De pijlen geven aan dat er meer gegevens beschikbaar zijn.

Met navigeren stoppen

Selecteer **Afsluiten**.

Snelkoppelingen

Als uw apparaat in de standby- of startschermmodus staat, kunt u de volgende snelkoppelingen gebruiken.

Lijst van gemiste, ontvangen en gebelde nummers weergeven

Druk op de beltoets. Als u wilt bellen, bladert u naar een nummer of naam en drukt u op de beltoets.

De webbrowser starten

Houd **0** ingedrukt.

De voicemailbox bellen

Houd **1** ingedrukt.

Anders toetsen gebruiken als snelkoppeling

Zie '[Snelkeuzetoetsen](#)', p. 36.

Indicatoren



U hebt ongelezen berichten.
U hebt berichten die nog niet zijn verzonden, zijn geannuleerd of waarvan de verzending is mislukt.



De toetsen zijn geblokkeerd.



Het apparaat gaat niet over wanneer oproepen of tekstberichten worden ontvangen.



De wekker is ingesteld.



Het apparaat is geregistreerd op het GPRS- of EGPRS-netwerk. Er is een GPRS- of EGPRS-verbinding open.



De GPRS- of EGPRS-verbinding is opgeschort (in de wachtstand). Bluetooth-connectiviteit is geactiveerd.



Er is een GPS-sigitaal beschikbaar (externe GPS-antenne vereist).



-  Er is geen GPS-sigitaal beschikbaar (externe GPS-antenne vereist).
- 2** Als u twee telefoonlijnen hebt, is de tweede lijn in gebruik.
-  Alle inkomende oproepen worden doorgeschakeld naar een ander nummer.
-  Gesprekken zijn beperkt tot een besloten gebruikersgroep.
-  Er is een tijdelijk profiel ingeschakeld.
-  Er is een headset aangesloten op het apparaat.
-  Het apparaat is met een USB-gegevenskabel aangesloten op een ander apparaat.

Door de menu's navigeren

De telefoon biedt een uitgebreide reeks functies die in menu's zijn ondergebracht.

- 1 Selecteer **Menu** om het menu te openen.
- 2 Blader door het menu en selecteer een optie (bijvoorbeeld **Instellingen**).
- 3 Als het geselecteerde menu submenu's bevat, selecteert u er een (bijvoorbeeld, **Oproepen**).

- 4 Selecteer de gewenste instelling.
- 5 Selecteer **Terug** om terug te keren naar het vorige menuniveau. Als u het menu wilt afsluiten, selecteert u **Afsluiten**.

Als u de menuweergave wilt wijzigen, selecteert u **Opties** > **Hoofdmenuwrgave**. Schuif naar rechts om uit de beschikbare opties te kiezen.

Als u het menu anders wilt indelen, selecteert u **Opties** > **Indelen**. Ga naar het menu-onderdeel dat u wilt verplaatsen en selecteer **Verplaats**. Ga naar de plaats waarnaar u het menu-onderdeel wilt verplaatsen en selecteer **OK**. Selecteer **OK** > **Ja** om de wijziging op te slaan.

De toetsen vergrendelen

De toetsen vergrendelen om te voorkomen dat deze per ongeluk worden ingedrukt.

De toetsen vergrendelen

Selecteer **Menu** en druk binnen 3,5 seconde op *.

De toetsen ontgrendelen

Selecteer **Vrijgeven** en druk binnen 1,5 seconde op *. Voer desgevraagd de beveiligingscode in.

Een oproep beantwoorden wanneer de toetsen zijn vergrendeld

Druk op de beltoets. Wanneer u een oproep beëindigt of weigert, worden de toetsen automatisch weer vergrendeld.

Verdere functies zijn Aut. toets.blokk. en Toetsenblokkering. [Zie 'Telefooninstellingen', p. 23.](#)

Wanneer het apparaat is vergrendeld, kunt u mogelijk nog wel het geprogrammeerde alarmnummer kiezen.

Functioneert zonder SIM-kaart

Sommige functies van uw telefoon kunnen worden gebruikt zonder dat u een SIM-kaart hebt geplaatst. Voorbeelden hiervan zijn games en de functies van Organiser. Sommige functies in de menu's zijn grijs weergegeven en kunt u niet gebruiken.

Het profiel Vlucht

Gebruik het profiel Vlucht in omgevingen waarin radiogolven storing kunnen veroorzaken om alle functies die radiofrequenties gebruiken uit te schakelen. U hebt dan nog steeds toegang tot offline spelletjes, de agenda en telefoonnummers. Als het profiel Vlucht actief is, wordt  weergegeven.

Het profiel Vlucht activeren

Selecteer **Menu > Instellingen > Profielen > Vlucht > Activeer of Aanpassen.**

Het profiel Vlucht uitschakelen

Selecteer een willekeurig ander profiel.

Waarschuwing:

In het profiel Vlucht kunt u geen oproepen doen of ontvangen, ook geen alarmoproepen. Ook overige functies waarvoor netwerkdekking is vereist, kunnen niet worden gebruikt. Als u wilt bellen, moet u eerst de telefoonfunctie activeren door een ander profiel te kiezen. Als het apparaat is vergrendeld, moet u de beveiligingscode invoeren.

Als u een alarmnummer wilt kiezen terwijl het apparaat vergrendeld is en in het profiel Vlucht staat, kunt u ook het geprogrammeerde alarmnummer in het veld voor de beveiligingscode invoeren en de toets 'Bellen' selecteren. Op het apparaat wordt een bevestiging weergegeven dat het profiel Vlucht wordt afgesloten en een alarmnummer wordt gekozen.

Ondersteuning en updates

Nokia helpt u op allerlei manieren om het beste uit uw apparaat te halen.

Het modelnummer van uw apparaat kunt u vinden op de achtercover.

Ondersteuning

Als u meer wilt weten over hoe u uw product kunt gebruiken of u weet niet zeker hoe uw apparaat behoort te werken, raadpleegt u de gebruikershandleiding of de ondersteuningspagina's op www.nokia.com/support, de lokale Nokia-website of, voor mobiele apparaten, www.nokia.mobi/support.

Als u hiermee het probleem niet kunt oplossen, gaat u als volgt te werk:

- Start het apparaat opnieuw op: schakel het apparaat uit en verwijder de batterij. Plaats de batterij na een ongeveer een minuut weer in het apparaat en schakel het apparaat in.
- Herstel de oorspronkelijke fabrieksinstellingen zoals in de

gebruikershandleiding wordt uitgelegd.

- Werk de software van uw apparaat regelmatig bij voor optimale prestaties en mogelijke nieuwe functies, zoals uitgelegd in de gebruikershandleiding.

Als het probleem nog steeds niet is opgelost, neemt u contact op met Nokia om het apparaat te laten repareren. Kijk op www.nokia.com/repair. Maak eerst een back-up van de gegevens in uw apparaat voordat u het voor reparatie verstuurt.

My Nokia

Ontvang gratis tips, trucs en ondersteuning voor uw Nokia-telefoon. Daarnaast krijgt u toegang tot gratis proefversies, interactieve demonstraties, een persoonlijke webpagina en nieuws over de nieuwste Nokia-producten en -diensten.

Meld u vandaag nog aan bij My Nokia om alles uit uw Nokia-telefoon te halen! Raadpleeg www.nokia.com/mynokia voor meer informatie en voor de beschikbaarheid in uw regio.

Content downloaden

U kunt mogelijk nieuwe content (bijvoorbeeld thema's) naar de telefoon downloaden (netwerkdienst).

Belangrijk: Maak alleen gebruik van diensten die u vertrouwt en die adequate beveiliging en bescherming bieden tegen schadelijke software.

Informeer bij de serviceprovider naar de beschikbaarheid en prijs van de verschillende diensten.

Software-updates via de pc

Nokia Software Updater is een pc-toepassing waarmee u de software van uw apparaat kunt bijwerken. Als u dat wilt doen, hebt u een compatibele pc nodig, een breedbandverbinding met internet en een compatibele USB-gegevenskabel om uw apparaat op de pc aan te sluiten.

Voor meer informatie, release notes voor de laatste softwareversies en voor het downloaden van de toepassing Nokia Software Updater, gaat u naar www.nokia.com/softwareupdate of uw plaatselijke Nokia-website.

Als u de apparaatsoftware wilt bijwerken, gaat u als volgt te werk:

- 1 Download en installeer de toepassing Nokia Software Updater op uw pc.
- 2 Verbind het apparaat met de pc via een compatibele USB-gegevenskabel en selecteer **PC Suite**.
- 3 Open de toepassing Nokia Software Updater. De toepassing Nokia Software Updater helpt u bij het maken van een back-up van uw bestanden, het bijwerken van de software en het terugzetten van uw bestanden.

Software-updates over-the-air

Uw serviceprovider verzendt software-updates mogelijk rechtstreeks naar uw telefoon (netwerkdienst). Afhankelijk van uw telefoon is deze optie misschien niet beschikbaar.

Bij het downloaden van software-updates worden mogelijk grote hoeveelheden gegevens overgedragen (netwerkdienst).

Zorg ervoor dat de batterij van het apparaat voldoende capaciteit heeft of

dat de lader is aangesloten voordat u begint met bijwerken.

Waarschuwing:

Tijdens het installeren van een software-update kunt u het apparaat niet gebruiken, zelfs niet om een alarmnummer te bellen, totdat de installatie is voltooid en het apparaat opnieuw is ingeschakeld. Zorg ervoor dat u een backup maakt van de gegevens voordat u de installatie van een update aanvaardt.

Instellingen voor software-updates

Afhankelijk van uw telefoon is deze optie misschien niet beschikbaar.

Als u software- en configuratie-updates wilt in- of uitschakelen, selecteert u **Menu > Instellingen > Configuratie > Inst. apparaatbeheer > Sw.upd. serviceprov..**

Een software-update aanvragen

- 1 Selecteer **Menu > Instellingen > Telefoon > Telefoonupdates** om beschikbare software-updates bij uw serviceprovider op te vragen.

- 2 Selecteer **Details hdge softw.** om de huidige softwareversie weer te geven en te controleren of een update nodig is.
- 3 Selecteer **Tel.softw. downldn** om een software-update te downloaden en te installeren. Volg de instructies op het scherm.
- 4 Als de installatie na het downloaden was geannuleerd, selecteert u **Sw.update installern** om de installatie te starten.

De software-update kan enkele minuten in beslag nemen. Als er problemen zijn met de installatie, neemt u contact op met uw serviceprovider.

Fabrieksinstellingen terugzetten

Als u de telefoon wilt terugzetten naar de fabrieksinstellingen, selecteert u **Menu > Instellingen > Fabr.inst. terugz.** en een van de volgende opties:

Alleen inst. herstellen — om alle voorkeursinstellingen te herstellen zonder persoonlijke gegevens te wissen.

Alles herstellen — om alle voorkeursinstellingen herstellen én alle persoonlijke gegevens te wissen, zoals

contacten, berichten, mediabestanden en activeringssleutels.

Persoonlijke instellingen

U kunt het apparaat instellen, de instellingen aanpassen en op verschillende manieren verbinding maken.

Basisinstellingen Telefooninstellingen

Selecteer **Menu > Instellingen en Telefoon**.

Selecteer een van de volgende opties:

Taalinstellingen — Als u de taal wilt instellen voor uw apparaat, selecteert u **Taal display** en een taal. Als u de taal van het apparaat wilt instellen aan de hand van de informatie op de SIM-kaart, selecteert u **Taal display > Automatisch**.

Geheugenstatus — Het geheugenverbruik weergeven.

Aut. toets.blokk. — De toetsen worden automatisch na een vooraf ingestelde vertragingstijd vergrendeld wanneer het apparaat in de standby- of startschermmodus is en geen functie is gebruikt.

Toetsenblokkering — Het apparaat zo instellen dat om de beveiligingscode

wordt gevraagd om de toetsen te ontgrendelen.

Spraakherkenning

— Spraakopdrachten instellen of de spraakherkenningstraining starten.

Offlineverzoek — Het apparaat zo instellen dat wordt gevraagd om het profiel Vlucht wanneer u het apparaat inschakelt. In het profiel Vlucht zijn alle radioverbindingen uitgeschakeld.

Telefoonupdates — Software-updates van uw serviceprovider toestaan (netwerkdienst). De beschikbare opties kunnen variëren.

Operatorselectie — Handmatig selecteren welk netwerk u gebruikt.

Automat. Help-tekst — Het apparaat zo instellen dat Help-tekst wordt weergegeven. .

Starttoon — Een toon afspelen wanneer u het apparaat inschakelt. .

SIM-acties bevest. — Extra netwerkdiensten openen vanaf uw SIM-kaart. Deze optie is mogelijk niet beschikbaar, afhankelijk van uw SIM-kaart.

Beveiligingsinstellingen

Selecteer **Menu > Instellingen en Beveiliging**.

Wanneer beveiligingsfuncties zijn ingeschakeld waarmee oproepen worden beperkt (zoals het blokkeren van oproepen, gesloten gebruikersgroepen en vaste nummers), kunt u mogelijk nog wel het geprogrammeerde alarmnummer kiezen. De functies voor het blokkeren en doorschakelen van oproepen kunnen niet tegelijkertijd actief zijn.

Selecteer een van de volgende opties:

PIN-codeaanvraag of **UPIN-codeaanvraag** — Het apparaat zo instellen dat elke keer bij het inschakelen om de PIN- of UPIN-code wordt gevraagd. Bij sommige SIM-kaarten is het niet mogelijk het opvragen van de code uit te schakelen.

Oproepen blokkeren — Inkomende en uitgaande oproepen beperken (netwerkdienst). Hiervoor hebt u het blokkeerwachtwoord nodig.

Vaste nummers — Uitgaande oproepen beperken tot geselecteerde telefoonnummers, als dit door uw SIM-

kaart wordt ondersteund. Als de functie Vaste nummers is geactiveerd, zijn GPRS-verbindingen niet mogelijk, behalve bij het verzenden van tekstberichten via een GPRS-verbinding. In een dergelijk geval moeten het telefoonnummer van de ontvanger en het nummer van de berichtencentrale in de lijst Vaste nummers zijn opgenomen.

Bep. grp gebruikers — Een groep mensen definiëren die u kunt bellen of door wie u kunt worden gebeld (netwerkdienst).

Beveiligingsniveau — Als u wilt instellen dat om de beveiligingscode wordt gevraagd wanneer een nieuwe SIM-kaart in het apparaat wordt geplaatst, selecteert u **Telefoon**.

Toegangscodes — De beveiligingscode, PIN-code, UPIN-code, PIN2-code of het blokkeerwachtwoord wijzigen.

PIN2-codeaanvraag — Het apparaat zo instellen dat om de PIN2-code wordt gevraagd wanneer u een bepaalde functie gebruikt die wordt beveiligd met de PIN2-code. Bij sommige SIM-kaarten is het niet mogelijk het opvragen van de code uit te schakelen. Deze optie is mogelijk niet beschikbaar, afhankelijk van uw SIM-kaart. Neem

voor meer informatie contact op met uw serviceprovider.

Code gebruiken — Het type pincode dat wordt gebruikt weergeven en selecteren.

Autoris.certificaten of

Gebr.certificaten — De lijst met autorisatie- of gebruikerscertificaten weergeven die beschikbaar zijn op uw apparaat.

Inst. beveil.module — De Geg. beveil.module weergeven, **Verzoek PIN module** activeren of de module-PIN en ondertekenings-PIN wijzigen.

De telefoon aanpassen aan uw voorkeuren

Geef uw telefoon een persoonlijk tintje met beltonen, achtergronden en thema's. Maak snelkoppelingen naar de meest gebruikte functies en breid de functionaliteit van uw telefoon uit.

Profielen

De telefoon heeft verschillende instellingsgroepen die ook wel profielen worden genoemd. U kunt in deze profielen de ringtones voor verschillende gebeurtenissen en omgevingen aanpassen.

Selecteer **Menu > Instellingen > Profielen**, het gewenste profiel, en maak een keuze uit de volgende opties:

Activeer — om het geselecteerde profiel te activeren

Aanpassen — om de profielinstellingen te wijzigen

Tijdelijk — om in te stellen dat een profiel gedurende een bepaalde tijd wordt geactiveerd. Wanneer de ingestelde tijd voor het profiel verstrijkt, wordt het vorige profiel (waarvoor geen tijd was ingesteld) geactiveerd.

Thema's

Een thema bevat elementen voor het aanpassen van de telefoon.

Selecteer **Menu > Instellingen > Thema's** en maak een keuze uit de volgende opties:

Thema selecteren — Open de map **Thema's** en selecteer een thema.

Themadownloads — Open een lijst met koppelingen om meer thema's te downloaden.

Tonen

U kunt de tooninstellingen van het geselecteerde profiel wijzigen.

Selecteer **Menu > Instellingen > Tonen**. U vindt dezelfde instellingen ook in het menu **Profielen**.

Lichten

Als u lichteffecten wilt activeren en deactiveren die zijn gekoppeld aan verschillende telefoonfuncties, selecteert u **Menu > Instellingen > Verlichting**.

Weergave

Selecteer **Menu > Instellingen > Weergave** en maak een keuze uit de volgende opties:

Achtergrond — om een achtergrondafbeelding voor het startscherm toe te voegen.

Startscherm — om de startschermmodus te activeren, te organiseren en aan te passen.

Letterkl. startscherm — om de letterkleur voor de startschermmodus te selecteren.

Nav.toetspictogr. — om de symbolen van de navigatietoetsen op het startscherm te tonen

Meldingsdetails — details weergeven van meldingen over gemiste oproepen en berichten

Animatie (schuiven) — om een animatie weer te geven als u de telefoon open of dicht schuift

Screensaver — om een screensaver te maken en in te stellen.

Lettergrootte — om de lettergrootte in te stellen voor het weergeven van berichten, contacten en webpagina's.

Operatorlogo — om het operatorlogo weer te geven.

Cel informatie — de identiteit van de cel weergeven, indien deze beschikbaar is op het netwerk

Snelkoppelingen

Persoonlijke snelkoppelingen geven snel toegang tot veelgebruikte telefoonfuncties.

Linker- en rechterselectietoetsen

Als u de functie wilt wijzigen die is toegewezen aan de linker- of rechterselectietoets, selecteert u

Menu > Instellingen > Snelkoppelingen > Linkerselectietoets of Rechter selectietoets en de gewenste functie.

Als in het startscherm de linkerselectietoets **Favoriet** is, kunt u een functie activeren door **Favoriet > Opties** en een van de volgende opties te selecteren:

Selectieopties — om een functie toe te voegen of te verwijderen

Organiseren — om de functies opnieuw te rangschikken

Andere snelkoppelingen

Selecteer **Menu > Instellingen > Snelkoppelingen** en maak een keuze uit de volgende opties:

Navigatietoets — om andere functies aan de navigatietoets (bladertoets) toe te kennen vanuit een vooraf gedefinieerde lijst.

Startschermtoets — de beweging van de navigatietoets selecteren voor het activeren van de startschermmodus

Snelkeuzetoetsen toewijzen

Maak snelkoppelingen door telefoonnummers toe te wijzen aan de cijfertoetsen 2-9.

- 1 Selecteer **Menu > Contacten > Snelkeuze** en blader naar een cijfertoets.
- 2 Selecteer **Wijz toe**. Als er al een nummer aan die toets is toegewezen, selecteert u **Opties > Wijzigen**.
- 3 Voer een nummer in of zoek naar een contact.

Spraakopdrachten

U kunt spraakopdrachten gebruiken om te bellen, toepassingen te starten en profielen te activeren. Spraakopdrachten zijn taalgevoelig.

Selecteer **Menu > Instellingen en Telefoon**.

De taal instellen

Selecteer **Taalinstellingen > Taal display** en de taal.

Spraakherkenning trainen met uw stem

Selecteer **Spraakherkenning** > **Spraakherk.training**.

Een spraakopdracht activeren voor een functie

Selecteer **Spraakherkenning** > **Spraakopdrachten**, een voorziening en de functie.  geeft aan dat de spraakopdracht is geactiveerd. Als  niet wordt weergegeven, selecteert u **Toevgn.**

Een geactiveerde spraakopdracht afspelen

Selecteer **Afspelen**.

Een spraakopdracht hernoemen of uitschakelen

Blader naar een functie en selecteer **Opties** > **Bewerken** of **Verwijderen**.

Alle spraakopdrachten activeren of uitschakelen

Selecteer **Opties** > **Alles toevoegen** of **Alles verwijderen**.

Verbindingen

De telefoon heeft diverse voorzieningen om verbinding te maken met andere apparaten en gegevens uit te wisselen.

Draadloze Bluetooth-technologie

Met behulp van Bluetooth-technologie kunt u het apparaat met radiogolven verbinden met een compatibel Bluetooth-apparaat binnen een afstand van 10 meter (32 feet).

Dit apparaat voldoet aan Bluetooth-specificatie 2.1 + EDR met ondersteuning voor de volgende profielen: SIM-toegang, toegang tot telefoonboek, object push, bestandsoverdracht, hoofdtelefoon, handenvrij, algemene toegang, seriële poort, algemene object change, geavanceerde audiodistributie, afstandsbediening voor audio/video, servicedetectie, personal area networking en algemene audio/video-distributie. Gebruik uitsluitend de door Nokia goedgekeurde toebehoren voor dit model als u verzekerd wilt zijn van compatibiliteit met andere Bluetooth-apparatuur. Informeer bij de fabrikanten van andere apparatuur

naar de compatibiliteit met dit apparaat.

Als functies gebruikmaken van Bluetooth-technologie, vergt dit extra batterijcapaciteit en neemt de levensduur van de batterij af.

Als het draadloze apparaat in de externe SIM-modus staat, kunt u alleen gesprekken voeren of ontvangen via compatibele en aangesloten toebehoren, zoals een carkit.

U kunt in deze modus geen nummers kiezen met uw draadloze apparaat, behalve de alarmnummers die in het apparaat zijn geprogrammeerd.

Als u wilt bellen, moet u eerst de externe SIM-modus verlaten. Als het apparaat is vergrendeld, moet u eerst de beveiligingscode invoeren om deze te ontgrendelen.

Een Bluetooth-verbinding openen

- 1 Selecteer **Menu > Instellingen > Connectiviteit > Bluetooth**.
- 2 Selecteer **Naam telefoon** en geef een naam op voor uw apparaat.
- 3 Als u Bluetooth-connectiviteit wilt activeren, selecteert u **Bluetooth >**

Aan.  geeft aan dat de Bluetooth-verbinding is geactiveerd.

- 4 Als u het apparaat met een audioaccessoire wilt verbinden, selecteert u **Verb. met audioacc.** en het accessoire waarmee u verbinding wilt maken.
- 5 Als u het apparaat wilt koppelen met een Bluetooth-apparaat dat zich binnen het bereik bevindt, selecteert u **Gekopp. apparaten > Nw app. toevgn.**
- 6 Ga naar een gevonden apparaat en selecteer **Toevgn.**
- 7 Voer een wachtwoord van maximaal 16 tekens in op het apparaat en sta de verbinding toe op het andere Bluetooth-apparaat.

Als u het apparaat tegen schadelijke software wilt beschermen, kunt u het apparaat het beste in de modus 'verborgen' bedienen. Sta geen verbindingen met Bluetooth-apparaten toe van bronnen die u niet vertrouwt. Het is ook mogelijk de Bluetooth-functie uit te schakelen. Dit heeft geen invloed op andere functies van het apparaat.

Uw pc met internet verbinden

U kunt gebruik maken van Bluetooth-technologie om uw compatibele pc met internet te verbinden. Uw apparaat moet een verbinding met internet kunnen maken (netwerkdienst) en uw pc moet Bluetooth-technologie ondersteunen. Nadat u verbinding hebt gemaakt met de dienst van het netwerktoegangspunt (NAP) voor het apparaat en u het apparaat met de computer hebt gekoppeld, wordt er op de telefoon automatisch een packet-gegevensverbinding met internet gemaakt.

Packet-gegevens

General Packet Radio Service (GPRS) is een netwerkdienst die mobiele telefoons in staat stelt gegevens te verzenden en te ontvangen over een IP-netwerk (Internet Protocol).

Als u wilt instellen hoe u deze dienst wilt gebruiken, selecteert u **Menu > Instellingen > Connectiviteit > Packet-gegevens > Packet-gegeev.verb.** en maakt u een keuze uit de volgende opties:

Wanneer nodig — alleen een verbinding voor packet-gegevens tot stand brengen als een toepassing deze verbinding nodig heeft. De verbinding wordt gesloten wanneer de toepassing is beëindigd.

Altijd online — automatisch een verbinding met een netwerk voor packet-gegevens tot stand brengen wanneer u de telefoon aanzet.

U kunt uw telefoon als modem gebruiken door via Bluetooth verbinding te maken met een compatibele PC. Raadpleeg voor meer informatie de documentatie van de Nokia PC Suite.

USB-gegevenskabel

Met de USB-kabel kunt u gegevens uitwisselen tussen de telefoon en een compatibele pc of met een printer die PictBridge ondersteunt.

U activeert de gegevensoverdracht naar de pc of printer door de kabel aan te sluiten en de modus te selecteren:

PC Suite — als de kabel wordt gebruikt in combinatie met Nokia PC Suite;

Afdrukken/media — als u de telefoon gebruikt met een PictBridge-printer of een compatibele pc;

Gegevensopslag — als u verbinding maakt met een pc zonder Nokia-software en u de telefoon gebruikt voor gegevensopslag.

Als u de USB-modus wilt wijzigen, selecteert u **Menu > Instellingen > Connectiviteit > USB-gevevenskabel** en de gewenste USB-modus.

Synchronisatie en reservekopieën

Selecteer **Menu > Instellingen > Sync. en back-up** en maak een keuze uit de volgende opties:

Telefoonoverdr. — Geselecteerde gegevens tussen uw telefoon en een andere telefoon synchroniseren of kopiëren via Bluetooth-technologie.

Back-up maken — Een back-up maken van geselecteerde gegevens.

Back-up terugz. — Een opgeslagen back-upbestand selecteren en terugzetten naar de telefoon. Selecteer **Opties > Gegevens** voor informatie over het geselecteerde back-upbestand.

Geg. overdracht — Geselecteerde gegevens synchroniseren of kopiëren

tussen uw telefoon en een ander apparaat, pc of netwerkserver (netwerkdienst).

Een USB-apparaat aansluiten

Als u een USB-opslagmedium (bijvoorbeeld een geheugenstick) op uw apparaat aansluit, kunt u in het bestandssysteem bladeren en bestanden kopiëren.

- 1 Sluit een compatibele adapterkabel aan op de USB-poort van uw apparaat.
- 2 Sluit het andere uiteinde van de adapterkabel aan op het USB-opslagmedium.
- 3 Kies **Menu > Galerij** en selecteer het USB-apparaat dat u wilt verkennen.

Opmerking: Niet alle USB-opslagmedia worden ondersteund. Dit is afhankelijk van het stroomverbruik.

Nokia PC Suite

Met Nokia PC Suite kunt u uw muziek beheren en contacten, agenda-items, notities en taaknotities synchroniseren tussen uw apparaat en een compatibele

pc of een externe internetserver (netwerkdienst).

Mogelijk is er een installatiebestand voor Nokia PC Suite aanwezig op de geheugenkaart die bij uw apparaat is geleverd.

Ga als volgt te werk om PC Suite te installeren op uw pc:

- 1 Sluit uw apparaat aan op de pc met een USB-gegevenskabel.
- 2 Selecteer **Gegevensopslag** als de USB-modus op uw apparaat. Het apparaat wordt in uw pc weergegeven als verwijderbare schijf.
- 3 Als de installatie niet automatisch start, selecteert u de geheugenkaart van het apparaat op uw pc en voert u het installatiebestand van PC Suite uit.
- 4 Volg de instructies van het installatieprogramma op uw pc.

Nadat PC Suite is geïnstalleerd op de pc, kunt u het installatiebestand verwijderen van de geheugenkaart van uw apparaat om geheugenruimte vrij te maken voor meer media of toepassingen.

Ga naar www.nokia.com/support voor meer informatie. Hier kunt u ook PC Suite downloaden.

Diensten van netwerkproviders

Uw netwerkprovider levert aanvullende diensten die misschien interessant zijn voor u. Voor sommige diensten kunnen kosten in rekening worden gebracht.

Operatormenu

Gebruik dit menu om toegang te krijgen tot een portaal met diensten die worden aangeboden door uw netwerkoperator. Neem voor meer informatie contact op met uw netwerkoperator. De operator kan dit menu bijwerken met een dienstbericht.

SIM-diensten

Bij sommige SIM-kaarten worden aanvullende diensten geleverd. Het betreffende menu is alleen toegankelijk als dit door uw SIM-kaart wordt ondersteund. De naam en inhoud van dit menu zijn afhankelijk van de beschikbare diensten.

Voor deze diensten worden er mogelijk berichten verzonden of oproepen

gedaan die bij u in rekening worden gebracht.

Positielogboek

Het netwerk kan u een positieverzoek toezenden (netwerkdienst). Informeer bij uw serviceprovider naar mogelijke abonnementen en naar de verstrekking van positiegegevens.

U kunt het positieverzoek accepteren of weigeren door **Accepteer** of **Weiger** te selecteren. Als u het verzoek misloopt, wordt het verzoek automatisch geaccepteerd of geweigerd op basis van de afspraken die u met uw netwerkoperator of serviceprovider hebt gemaakt.

Als u informatie wilt weergeven over de 10 meest recente privacymeldingen en positieverzoeken, selecteert u **Menu** > **Logboek** > **Positiebepaling** > **Positielogboek**.

Infoberichten, SIM-berichten en service-opdrachten Informatieberichten

U kunt berichten over verschillende onderwerpen van uw serviceprovider ontvangen (netwerkdienst). Neem voor

meer informatie contact op met uw serviceprovider.

Selecteer **Menu** > **Berichten** > **Infoberichten** en een beschikbare optie.

Dienstopdrachten

Met dienstopdrachten kunt u serviceaanvragen (USSD-opdrachten) voor schrijven en verzenden naar uw serviceprovider sturen. Dit kunnen bijvoorbeeld activeringsopdrachten voor netwerkdiensten zijn.

Als u serviceaanvragen wilt schrijven en verzenden, selecteert u **Menu** > **Berichten** > **Dienstopdrachten**. Neem contact op met uw serviceprovider voor meer informatie.

SIM-berichten

SIM-berichten zijn tekstberichten die op uw SIM-kaart worden opgeslagen. U kunt deze berichten kopiëren of verplaatsen van de SIM naar het geheugen van de telefoon, maar niet andersom.

Als u SIM-berichten wilt lezen, selecteert u **Menu** > **Berichten** > **Opties** > **SIM-berichten**.

Configuratie-instellingen

U kunt uw apparaat configureren met instellingen die voor bepaalde diensten vereist zijn. U kunt deze instellingen als configuratiebericht ontvangen van uw serviceprovider.

Selecteer **Menu > Instellingen**.

Selecteer **Configuratie** en een van de volgende opties:

Std.configuratie-inst. — De serviceproviders weergeven die zijn opgeslagen op het apparaat en een standaard serviceprovider instellen.

Std. actv. in alle toep. — De standaard configuratie-instellingen activeren voor alle ondersteunde toepassingen.

Voorkeurstoeg.punt — De opgeslagen toegangspunten weergeven.

Inst. apparaatbeheer — Toestaan of voorkomen dat het apparaat software-updates ontvangt. Deze optie is mogelijk niet beschikbaar, afhankelijk van uw apparaat.

Pers. config.instell. — Handmatig nieuwe persoonlijke accounts toevoegen voor diverse diensten en deze activeren of verwijderen. Als u een

nieuw persoonlijk account wilt toevoegen, selecteert u **Toevgn of Opties > Voeg nieuwe toe**. Selecteer het type dienst en voer de vereiste parameters in. Als u een persoonlijk account wilt activeren, bladert u naar het account en selecteert u **Opties > Activeer**.

Telefoonfuncties

Bellen, tekst invoeren, berichten verzenden en e-mailen met het apparaat.

Bellen

Bellen

Handmatig een nummer kiezen

Voer het netnummer en abonneenummer in en druk op de beltoets.

Voor internationale oproepen drukt u tweemaal op * voor het teken + (duidt de internationale toegangscode aan). Vervolgens kiest u het landnummer, het netnummer (eventueel zonder voorloopnul) en het abonneenummer.

Nummer opnieuw kiezen

Als u de lijst met gebruikte nummers in de standby-modus wilt openen, drukt u op de beltoets. Vervolgens selecteert u een nummer of naam en drukt u op de beltoets.

Een contact bellen

Selecteer **Menu > Contacten en Namen**. Selecteer een contact en druk op de beltoets.

Spraakoproepen beantwoorden

Als u oproepen wilt beantwoorden door het toestel open te schuiven, selecteert u **Menu > Instellingen > Oproepen > Oproepen via schuif**.

Een oproep beantwoorden

Druk op de beltoets of open de schuif.

Oproepen beëindigen

Druk op de beëindigingstoets of sluit de schuif.

De beltoon onderdrukken

Selecteer **Stil**.

Een oproep weigeren

Druk op de beëindigingstoets.

Het volume wijzigen tijdens een oproep

Gebruik de volumetoetsen.

Snelkeuzetoetsen

Wijst een telefoonnummer toe aan een van de cijfertoetsen 2-9. [Zie 'Snelkeuzetoetsen toewijzen', p. 27.](#)

Gebruik snelkeuzetoetsen om op een van de volgende manieren te bellen:

- Druk op een cijfertoets en vervolgens op de beltoets.
- Als **Menu > Instellingen > Oproepen > Snelkeuze > Aan geselecteerd** is, houdt u een cijfertoets ingedrukt.

Spraakgestuurde nummerkeuze

Start een oproep door een naam uit te spreken die in Contacten is opgeslagen.

Aangezien spraakopdrachten taalgevoelig zijn, moet u **Menu > Instellingen > Telefoon > Taalinstellingen > Taal display** selecteren en uw taal instellen voordat u spraakopdrachten gebruikt.

Opmerking: Het gebruik van spraaklabels kan moeilijkheden opleveren in een drukke omgeving of tijdens een noodgeval. Voorkom dus onder alle omstandigheden dat u

uitsluitend van spraaklabels afhankelijk bent.

- 1 Houd in de startschermmodus de rechterselectietoets ingedrukt. Er klinkt een korte toon en **Sprek na de toon** wordt weergegeven.
- 2 Sprek de naam uit van het contact dat u wilt bellen. Als de spraakherkenning werkt, wordt een lijst met mogelijke overeenkomsten weergegeven. De telefoon speelt de spraakopdracht af van de eerste overeenkomst in de lijst. Als dat niet de juiste opdracht is, bladert u naar een andere vermelding.

Opties tijdens een gesprek

Veel opties die u tijdens gesprekken kunt gebruiken, zijn netwerkdiensten. Neem contact op met uw serviceprovider voor informatie over beschikbaarheid van netwerkdiensten.

Selecteer tijdens een gesprek **Opties** en kies een van de beschikbare opties.

Netwerkopties zijn **Standby, Nieuwe oproep, Toev. aan conferentie, Alles afsluiten** en de volgende:

DTMF verzenden — om toonreeksen te verzenden

Wisselen — om over te schakelen tussen het actieve gesprek en het gesprek in de wachtstand

Doorverbinden — om een gesprek in de wachtstand door te verbinden met het actieve gesprek en zelf de verbinding te verbreken

Conferentie — om een conferentiegesprek te voeren

Privé-oproep — om een privé-gesprek te voeren tijdens een conferentiegesprek

Voicemail

Voicemail is een netwerkdienst waarvoor u zich mogelijk moet aanmelden. Neem voor meer informatie contact op met uw serviceprovider.

Uw voicemailbox bellen

Houd **1** ingedrukt.

Het nummer van de voicemailbox wijzigen

Selecteer **Menu > Berichten > Voicemails > Nr. voicemailbox.**

Oproeplogboek

Als u de informatie over uw oproepen, berichten, gegevens en synchronisatie wilt weergeven, selecteert u **Menu > Logboek** en het gewenste item.

Opmerking: De uiteindelijke rekening van de serviceprovider voor oproepen en diensten kan variëren, afhankelijk van de netwerkfuncties, afrondingen, belastingen, enzovoort.

Oproepinstellingen

Selecteer **Menu > Instellingen en Oproepen** en kies een van de volgende opties:

Doorschakelen — Inkomende oproepen doorschakelen (netwerkdienst). Het is mogelijk dat u geen oproepen kunt doorschakelen als bepaalde blokkeringsfuncties zijn ingeschakeld.

Opn. met will. toets — Een inkomende oproep doorschakelen door kort op een willekeurige toets (behalve de aan/uit-toets, linker- en rechterselectietoets of beëindigingstoets) te drukken.

Aut. opn. kiezen — Het nummer automatisch opnieuw kiezen als een oproep mislukt. Het nummer wordt maximaal 10 keer opnieuw gekozen.

Stemhelderheid — De verstaanbaarheid verbeteren in een omgeving met veel lawaai.

Snelkeuze — Namen en telefoonnummers kiezen die zijn toegewezen aan de cijfertoetsen (2-9) door de desbetreffende cijfertoets ingedrukt te houden.

Wachtfunctieopties — U door het netwerk laten waarschuwen bij inkomende gesprekken tijdens een actief gesprek (netwerkdienst).

Gespreksduur wrgrvn — De duur van de actieve oproep weergeven.

Samenv. na oproep — Na elke oproep de duur van de verbinding kort weergeven.

Identificatie verz. — Uw telefoonnummer bekend maken aan degene die u opbelt (netwerkdienst). Als u de instelling wilt gebruiken die u bent overeengekomen met uw serviceprovider, selecteert u **Netwerkinstelling**.

Lijn uitg. oproepen — De telefoonlijn voor het opbellen selecteren, indien uw SIM-kaart meerdere telefoonlijnen ondersteunt (netwerkdienst).

Oproepen via schuif — Een oproep beantwoorden of beëindigen door de schuif te openen of te sluiten



Tekst en berichten

Tekst invoeren, berichten opstellen en notities maken.

Tekst invoeren

Tekstmodi

Voor het invoeren van tekst (bijvoorbeeld in SMS-berichten) kunt u gewone tekstinvoer of tekstvoorspelling gebruiken.

Houd tijdens het schrijven **Opties** even ingedrukt om over te schakelen van gewone tekstinvoer (aangeduid met ) naar tekstvoorspelling (aangeduid met ) en omgekeerd. Tekstvoorspelling is niet voor alle talen beschikbaar.

Hoofdletters en kleine letters worden aangegeven door **Abc**, **abc** en **ABC**.

Als u van hoofdletters wilt overschakelen op kleine letters of omgekeerd, drukt u op **#**. Als u van letters wilt overschakelen op nummers (aangeduid met **123**) houdt u **#**

ingedrukt en selecteert u **Nummermodus**. Als u van nummers wilt overschakelen naar letters, houdt u # ingedrukt.

Als u een andere schrijftaal wilt instellen, selecteert u **Opties** > **Schrijftaal**.

Gewone tekst invoer

Druk een of meer keren op een cijfertoets (2-9) totdat het gewenste teken verschijnt. Welke tekens beschikbaar zijn, hangt af van de geselecteerde schrijftaal.

Als de volgende letter zich op dezelfde toets bevindt als de huidige, wacht u tot de cursor weer verschijnt en voert u de letter in.

Druk herhaaldelijk op **1** om toegang te krijgen tot de meest gangbare interpunctietekens en speciale karakters. Als u een lijst met speciale tekens wilt openen, drukt u op *****. Druk voor een spatie op **0**.

Tekst invoer met woordenboek

Tekst invoer met woordenboek is gebaseerd op een ingebouwd

woordenboek waar u zelf woorden aan toe kunt voegen.

- 1 U begint een woord in te voeren met behulp van de cijfertoetsen **2** tot en met **9**. Druk voor een letter slechts éénmaal op de betreffende toets.
- 2 Om een woord te bevestigen, drukt u op de bladertoets naar rechts of typt u een spatie.
 - Als het woord niet correct is, drukt u herhaaldelijk op ***** en selecteert u het woord uit de lijst.
 - Als er een vraagteken (?) achter het woord staat, komt het woord dat u wilt invoeren niet in het woordenboek voor. Als u het woord aan het woordenboek wilt toevoegen, selecteert u **Spellen**. Voer het woord in met behulp van de normale tekst invoer en selecteer **Opslaan**.
 - Als u een samengesteld woord wilt invoeren, voert u om te beginnen het eerste gedeelte van het woord in. Bevestig de invoer door op de bladertoets

naar rechts te drukken. Typ vervolgens het laatste gedeelte van het woord en bevestig het woord.

- 3 U begint met het invoeren van het volgende woord.

SMS- en multimediberichten

U kunt berichten schrijven en er een afbeelding of een ander item aan koppelen. Als u aan een SMS-bericht een bestand koppelt, wordt het automatisch omgezet in een multimedibericht.

Tekstberichten

Het apparaat ondersteunt tekstberichten die langer zijn dan de limiet voor één bericht. Langere berichten worden verzonden als twee of meer berichten. Uw serviceprovider kan hiervoor de desbetreffende kosten in rekening brengen. Tekens met accenten, andere symbolen en sommige taalopties nemen meer ruimte in beslag, waardoor het aantal tekens dat in één bericht kan worden verzonden, wordt beperkt.

Het totale aantal resterende tekens en het aantal berichten dat nodig is voor verzending worden weergegeven.

U kunt pas berichten versturen als het juiste berichtcentralennummer in uw apparaat is opgeslagen. Normaal gesproken wordt dit nummer standaard door uw simkaart ingesteld. U kunt het nummer handmatig instellen door **Menu > Berichten > Bericht-instlgn > Tekstberichten > Berichtcentrales > Centrale toevoegen** te selecteren en een naam en het nummer van de serviceprovider in te voeren.

Multimediberichten

Een multimedibericht kan tekst, afbeeldingen en geluid of videoclips bevatten.

Alleen apparaten met compatibele functies kunnen multimediberichten ontvangen en weergeven. De weergave van een bericht kan verschillen afhankelijk van het ontvangende apparaat.

Het draadloze netwerk kan de omvang van MMS-berichten beperken. Als de omvang van de ingevoegde afbeelding

de limiet overschrijdt, kan de afbeelding door het apparaat worden verkleind zodat deze via MMS kan worden verzonden.

Belangrijk: Wees voorzichtig met het openen van berichten. Berichten kunnen schadelijke software bevatten of anderszins schadelijk zijn voor het apparaat of de pc.

Neem contact op met uw serviceprovider voor de beschikbaarheid van MMS (multimedia messaging service) en om u hierop te abonneren.

Een SMS of multimediebericht maken

- 1 Selecteer **Menu > Berichten > Bericht maken > Bericht**.
- 2 Als u ontvangers wilt toevoegen, bladert u naar het veld **Aan:** en voert u het nummer of het e-mailadres van de ontvanger in, of u selecteert **Toevgn** om ontvangers uit de beschikbare opties te selecteren. Selecteer **Opties** om ontvangers en onderwerpen toe te voegen en om de verzendopties in te stellen.

- 3 Blader naar het veld **Tekst:** en voer de berichttekst in.
- 4 Als u inhoud aan het bericht wilt toevoegen, bladert u naar de toevoegingsbalk onder aan het beeldscherm en selecteert u het gewenste inhoudstype.
- 5 Als u het bericht wilt verzenden, selecteert u **Verzndn**.

Het berichttype dat boven aan het scherm wordt weergegeven, wordt automatisch aangepast aan de inhoud van het bericht.

Serviceproviders kunnen kosten in rekening brengen die afhangen van het berichttype. Neem voor meer informatie contact op met uw serviceprovider.

Conversatie- en Inbox-weergave

In Conversaties kunt u uw ontvangen berichten bekijken, samen met verwante berichten en antwoorden die u hebt verzonden. U kunt overschakelen naar de normale Inbox-weergave als u de ontvangen berichten een voor een wilt weergeven.

Selecteer **Menu > Berichten**.

Berichten in een conversatie weergeven

- 1 Selecteer **Conversaties**.
- 2 Blader naar een conversatie en selecteer **Openen**.
- 3 Blader naar een bericht en selecteer **Opties > Openen**.

Overschakelen tussen Conversatie- en Inbox-weergave

Selecteer **Opties > Inbox-weergave** of **Conversat.weergave**.

Een bericht lezen en beantwoorden

U krijgt een melding wanneer u een bericht ontvangt op het apparaat.

Belangrijk: Wees voorzichtig met het openen van berichten. Berichten kunnen schadelijke software bevatten of anderszins schadelijk zijn voor het apparaat of de pc.

Het ontvangen bericht lezen

Selecteer **Bekijk**. Als u meerdere berichten hebt ontvangen, selecteert u het bericht in **Inbox** of **Conversaties**.

Het bericht beantwoorden

Selecteer **Beantw..**

Berichten verzenden en ordenen

Selecteer **Verzenden** om een bericht te verzenden. Het bericht wordt opgeslagen in de map **Outbox** en het verzenden wordt gestart.

Opmerking: Als het pictogram of de tekst **Bericht verzonden** op het beeldscherm van het apparaat verschijnt, betekent dit niet dat het bericht op de bedoelde bestemming is aangekomen.

Als er iets misgaat tijdens het verzenden, wordt automatisch een nieuwe verzendpoging gedaan. Als het verzenden na een aantal pogingen niet is gelukt, blijft het bericht in de map **Outbox** staan. Als u het verzenden wilt annuleren, selecteert u in de map **Outbox** **Opties > Verz. annuleren**.

Als u de verzonden berichten wilt opslaan in de map **Verzonden items**, selecteert u **Menu > Berichten > Bericht-instllngn > Algem. instellingen > Ver. berichten opsl..**

Ontvangen berichten worden opgeslagen in de map Inbox. U kunt uw berichten indelen in de map Opgeslagen items.

Selecteer **Menu > Berichten > Opgesl. items > Opties** als u de naam van een map wilt wijzigen, een map wilt verwijderen of nieuwe map wilt toevoegen.

Flitsberichten

Flitsberichten zijn berichten die direct na ontvangst worden weergegeven.

- 1 Selecteer **Menu > Berichten > Bericht maken > Flitsbericht** als u een flashbericht wilt schrijven.
- 2 Geef het telefoonnummer van de ontvanger op, voer de berichttekst in (maximaal 70 tekens) en selecteer **Verzndn**.

Nokia Xpress-audioberichten

Eenvoudig een audiobericht maken en verzenden met behulp van MMS.

- 1 Selecteer **Menu > Berichten > Bericht maken > Audiobericht**. De recorder wordt geopend.
- 2 Neem uw bericht op.

- 3 Typ een of meer telefoonnummers in het veld **Aan:** of selecteer **Toevgn** om een nummer op te halen.
- 4 Selecteer **Verzndn** om het bericht te verzenden.

Berichtinstellingen

Selecteer **Menu > Berichten > Bericht-instllngn** en maak een keuze uit de volgende opties:

Algem. instellingen — Kopieën van verzonden berichten bewaren op het apparaat, oude berichten overschrijven als het berichtgeheugen vol raakt en andere voorkeuren met betrekking tot berichten instellen.

Tekstberichten

— Afleveringsmeldingen toestaan, berichtencentrales instellen voor SMS en SMS-e-mail, het type tekenondersteuning instellen en andere voorkeuren met betrekking tot tekstberichten instellen.

Multimediaberichten

— Afleveringsmeldingen toestaan, het uiterlijk van multimediaberichten instellen, de ontvangst van multimediaberichten en -advertenties toestaan en andere voorkeuren met

betrekking tot multimedieberichten instellen.

E-mailberichten — Ontvangen van e-mail toestaan, de grootte voor afbeeldingen in e-mail instellen en andere voorkeuren met betrekking tot e-mail instellen

Dienstberichten — Dienstberichten activeren en voorkeuren met betrekking tot dienstberichten instellen.

E-mail en chatten

U kunt uw apparaat instellen voor het verzenden en ontvangen van e-mailberichten via uw e-mailaccount of voor chatten in uw chatcommunity.

Uw apparaat ondersteunt mogelijk de dienst Nokia Berichten of de klassieke voorzieningen Nokia Mail en Nokia Chatberichten, afhankelijk van het land waar u woont. Selecteer **Menu > Berichten > E-mailbericht** als u wilt nagaan welk berichtensysteem wordt gebruikt.

Als boven aan het scherm

NOKIA

wordt weergegeven, is de dienst Nokia Berichten in gebruik. Raadpleeg '[Nokia Berichten: chatten](#)' op pagina [44](#) en '[Nokia Berichten: e-mail](#)' op pagina [46](#).

Raadpleeg '[Nokia Chatberichten](#)' op pagina [48](#) en '[E-mail](#)' op pagina [48](#) als dit niet het geval is.

Nokia Berichten: chatten

Met de chatfunctie kunt u met behulp van uw apparaat chatberichten uitwisselen met andere onlinegebruikers.

U kunt gebruikmaken van uw bestaande account bij een chatcommunity die door uw apparaat wordt ondersteund.

Als u niet bij een chatdienst bent geregistreerd, kunt u een chataccount instellen bij een ondersteunde chatdienst. Dit kunt u via uw computer of uw apparaat doen. De menu's kunnen verschillen per chatdienst.

Chatdiensten

Aanmelden bij een bestaand chataccount

- 1 Selecteer **Menu > Berichten > Chatten**.

- 2 Selecteer een chatdienst.
- 3 Voer uw account-id en wachtwoord in.
- 4 Volg de aanwijzingen op het scherm.

Een nieuw Nokia-account aanmaken

Ga naar www.ovi.com als u met uw pc een Nokia-account inclusief e-mail- en chatdiensten wilt aanmaken. Ga als volgt te werk om met uw apparaat een account aan te maken:

- 1 Selecteer **Menu > Berichten > E-mailbericht**.
- 2 Volg de aanwijzingen op het scherm.

Chatdiensten gelijktijdig gebruiken

- 1 Als u wilt terugkeren naar de hoofdweergave voor chatten, selecteert u **Start** vanuit een willekeurige chatdienst.
- 2 Selecteer een chatdienst en meld u aan.
- 3 Als u wilt overschakelen tussen chatdiensten, bladert u in de contactenlijstweergave naar links of naar rechts.

Berichten uitwisselen

Selecteer **Menu > Berichten > Chatten**.

Een chatbericht verzenden

- 1 Selecteer een chatdienst.
- 2 Selecteer een contact in de contactenlijst.
Elke conversatie heeft een tabblad in de conversatieweergave.
- 3 Voer uw bericht in het tekstvak onder aan het scherm in.
- 4 Selecteer **Verzend..**

Berichten ontvangen

Wanneer een nieuw bericht arriveert in uw huidige conversatie, wordt dat bericht weergegeven aan het einde van de chatgeschiedenis. Wanneer een nieuw bericht arriveert voor een andere conversatie, begint het tabblad van die conversatie te knippen. Ga als volgt te werk om over te schakelen tussen conversaties:

- 1 Blader omhoog naar de conversatietabbladen.
- 2 Blader naar links of naar rechts om een conversatie te openen.

Wanneer een nieuw bericht arriveert van een andere community, wordt dit boven of onder in de hoek aangegeven.

Blader omhoog en selecteer **Wisselen of Select.**

Instellingen voor meldingen

Ook wanneer u de toepassing niet gebruikt, ontvangt u een melding bij nieuwe berichten. Ga als volgt te werk om de instellingen voor meldingen aan te passen:

- 1 Ga naar de hoofdweggeve voor chatten en selecteer **Opties > Chatinstellingen.**
- 2 Selecteer een meldingstype en **Opslaan.**

De chattoepassing verlaten

Wanneer u de chattoepassing afsluit, blijft u aangemeld bij de chatdienst. Uw sessies blijven voor een bepaalde periode actief, afhankelijk van uw abonnement. Wanneer de chattoepassing op de achtergrond wordt uitgevoerd, kunt u andere toepassingen openen en terugkeren naar de chattoepassing zonder dat u zich opnieuw hoeft aan te melden.

Het chatvenster sluiten

Ga naar de hoofdweggeve voor chatten en selecteer **Afsluiten.**

Afmelden bij chatten

Selecteer **Opties > Afmelden.**

Alle conversaties worden gesloten.

Nokia Berichten: e-mail

Met uw mobiele apparaat kunt u toegang krijgen tot uw e-mailaccounts van verschillende providers om e-mailberichten te lezen, schrijven en verzenden.

U kunt alleen e-mail gebruiken als u een e-mailaccount hebt. Als u nog geen e-mailaccount hebt, maakt u er een in Ovi. De menu's kunnen verschillen per e-mailprovider.

E-mail instellen

U kunt zich aanmelden bij een bestaand e-mailaccount of een nieuw Ovi Mail-account instellen.

Selecteer **Menu > Berichten > E-mailbericht.**

Aanmelden bij uw e-mailaccount

- 1 Selecteer uw e-mailprovider.
- 2 Voer uw account-id en wachtwoord in.
- 3 Selecteer **Wachtw. onthouden** om te voorkomen dat om uw wachtwoord wordt gevraagd wanneer u uw e-mailaccount opent.
- 4 Selecteer **Meld aan**.

Als u zich bij nog een e-mailaccount wilt aanmelden, selecteert u **Account toevoegen**.

Ovi Mail instellen

Als u nog geen e-mailaccount hebt, kunt u een Nokia-account aanmaken en de dienst Ovi Mail gebruiken.

- 1 Selecteer **Registreren bij Ovi Mail**.
- 2 Volg de aanwijzingen op het scherm.

Nadat u uw nieuwe Nokia-account hebt aangemaakt, kunt u zich aanmelden bij de dienst Ovi Mail en beginnen met het verzenden en ontvangen van e-mail. U kunt het account ook gebruiken om u aan te melden bij andere Ovi-diensten,

zoals chatten. Zie www.ovi.com voor meer informatie.

E-mail lezen, opstellen en verzenden

Selecteer **Menu > Berichten > E-mailbericht** en een e-mailaccount.

E-mail lezen en beantwoorden

- 1 Selecteer een e-mailbericht en **Openen**.
- 2 Gebruik de bladertoets om het hele bericht te zien.
- 3 Als u een e-mailbericht wilt beantwoorden of doorsturen, selecteert u **Opties**.

Bijlagen weergeven en opslaan

E-mailberichten met bijlagen, bijvoorbeeld foto's, zijn gemarkeerd met een pictogram van een paperclip. Bepaalde bijlagen zijn mogelijk niet compatibel met uw apparaat en kunnen niet op het apparaat worden weergegeven.

- 1 Vouw de lijst met bijlagen uit.
- 2 Selecteer een bijlage en **Weergeven**.
- 3 Als u de bijlage wilt opslaan op uw apparaat, selecteert u **Opslaan**.

Een e-mailbericht opstellen en verzenden

- 1 Selecteer **Opties > Nieuw**.
- 2 Voer het e-mailadres van de geadresseerde in, het onderwerp en uw bericht.
- 3 Als u een bestand bij het e-mailbericht wilt voegen, selecteert u **Opties > Bestand toevoegen**.
- 4 Als u een foto wilt maken om bij het e-mailbericht te voegen, selecteert u **Opties > Nwe foto bijvoegen**.
- 5 Als u het e-mailbericht wilt verzenden, selecteert u **Verzenden**.

De e-mailtoepassing afsluiten

Selecteer **Afmelden**.

Chatten openen vanuit uw e-mailaccount

Bij sommige e-mailproviders kunt u uw chataccount rechtstreeks openen vanuit uw e-mailaccount.

Als u zicht wilt aanmelden bij de chatservice van uw provider terwijl u een e-mail opstelt, selecteert u **Opties** en uw chatservice.

Nokia Chatberichten

Met de netwerkdienst voor chatberichten kunt u korte tekstberichten naar onlinegebruikers verzenden. U moet zich abonneren op een dienst en zich bij de gewenste chatdienst registreren. Neem contact op met uw serviceprovider voor informatie over beschikbaarheid, tarieven en instructies. De menu's kunnen verschillen per chatprovider.

Als u verbinding wilt maken met de dienst, selecteert u **Menu > Berichten > Chatberichten** en volgt u de instructies.

E-mail

U kunt met deze telefoon e-mail van een POP3- of IMAP4-account lezen, schrijven en verzenden. Deze e-mailtoepassing is niet hetzelfde als de SMS-functie.

Als u wilt e-mailen, moet u beschikken over een e-mailaccount en de bijbehorende instellingen. Vraag uw e-mailserviceprovider naar de beschikbaarheid en de juiste instellingen.

Instelwizard voor e-mail

De instelwizard voor e-mail wordt automatisch gestart als er in de telefoon geen e-mailinstellingen zijn ingesteld. Selecteer **Menu > Berichten** en de bestaande e-mailaccount, als u de instelwizard voor een aanvullende e-mailaccount wilt opstarten. Selecteer **Opties > Mailbox toevoegen** om de instelwizard voor e-mail op te starten. Volg de instructies op het scherm.

E-mailberichten invoeren en verzenden

U kunt uw e-mailbericht invoeren voordat u verbinding maakt met de e-mailservice.

- 1 Selecteer **Menu > Berichten > Bericht maken > E-mailbericht**.
- 2 Typ het e-mailadres van de geadresseerde, het onderwerp en het bericht. Als u een bestand wilt toevoegen, selecteert u **Opties > Invoegen** en vervolgens kiest u één van de beschikbare opties.
- 3 Als er meerdere e-mailaccounts zijn ingesteld, selecteert u de account die u voor het verzenden van het e-mailbericht wilt gebruiken.

- 4 Selecteer **Verzenden** als u het e-mailbericht wilt verzenden.

E-mailberichten lezen en beantwoorden

Belangrijk: Wees voorzichtig met het openen van berichten. Berichten kunnen schadelijke software bevatten of anderszins schadelijk zijn voor het apparaat of de pc.

- 1 Selecteer **Menu > Berichten** en uw e-mail-account als u de koppen van e-mailberichten wilt downloaden.
- 2 Als u een e-mailbericht en de bijbehorende bijlagen wilt downloaden, selecteert u het e-mailbericht en **Openen of Ophalen**.
- 3 Als u het e-mailbericht wilt beantwoorden of doorsturen, selecteert u **Opties** en een van de beschikbare opties.
- 4 Als u de verbinding met uw e-mailaccount wilt verbreken, selecteert u **Opties > Verb. verbreken**. De verbinding met de e-mailaccount wordt automatisch verbroken na een periode van inactiviteit.

Meldingen voor nieuwe e-mail

De telefoon kan met bepaalde tijdsintervallen automatisch uw e-mailaccount controleren en een melding geven als u nieuwe e-mailberichten hebt ontvangen.

- 1 Selecteer **Menu > Berichten > Bericht-instllngn > E-mailberichten > Mailboxen bewerken.**
- 2 Selecteer uw e-mailaccount, **Downl.instellingen** en de volgende opties:

Interv. bijw. mailbox — om in te stellen hoe vaak de telefoon de e-mailaccount controleert op nieuwe e-mail

Automatisch ophalen — om nieuwe e-mail automatisch op te halen van de e-mailaccount

- 3 Als u de melding voor nieuwe e-mail wilt inschakelen, selecteert u **Menu > Berichten > Bericht-instllngn > E-mailberichten > Nwe e-mailmelding > Aan.**

Beeld en video

Foto's nemen

De camera activeren

Druk de opnametoets in of blader naar links of naar rechts in de videomodus.

In- of uitzoomen

Blader in de afbeeldingsmodus omhoog/omlaag of druk op de volumetoetsen.

Een foto nemen

Druk op de opnametoets.

Foto's worden opgeslagen in de Galerij.

Foto's weergeven na opname

Selecteer **Opties > Instellingen > Tijd fotovoorbeld** en de tijd voor het voorbeeld.

Het fotovoorbeld handmatig beëindigen

Selecteer **Terug.**

Uw apparaat ondersteunt het maken van foto's met een resolutie van maximaal 1536 x 2048 pixels .

Videoclips opnemen

Videomodus activeren

Houd de opnametoets ingedrukt of blader naar links of naar rechts in de afbeeldingsmodus.

Opname starten

Druk op de opnametoets.

Opname pauzeren of hervatten

Selecteer **Pauze** of **Activeer**.

U kunt ook op de opnametoets drukken.

Opname stoppen

Selecteer **Stoppen**.

De videoclips worden opgeslagen in de Galerij.

Instellingen voor camera en video

Selecteer **Menu** > **Media** > **Camera**.

Selecteer **Opties** in de afbeeldings- of videomodus en selecteer een van de volgende opties:

Zelfontspanner — De zelfontspanner gebruiken

Effecten — Verschillende effecten toepassen (bijvoorbeeld grijschaal en valse kleuren) op de opgenomen foto.

Witbalans — De camera aanpassen aan de huidige lichtomstandigheden.

Liggende indeling of Staande

indeling — De oriëntatie van de camera selecteren.

Instellingen — Andere instellingen voor camera en video aanpassen en selecteren waar foto's en videoclips worden opgeslagen.

Galerij

Foto's, videoclips, muziekbestanden, thema's, afbeeldingen, tonen, opnamen en ontvangen bestanden beheren. Deze bestanden worden opgeslagen in het apparaatgeheugen of op een geheugenkaart en kunnen in mappen worden georganiseerd.

Foto's

Afbeeldingen bekijken en videoclips afspelen met de toepassing Foto's.

Selecteer **Menu** > **Galerij** > **Foto's**.

Selecteer een van de volgende opties:

Alle foto's — Afbeeldingen weergeven in een raster met miniaturen. U kunt afbeeldingen sorteren op datum, naam of formaat.

Tijdslijn — Afbeeldingen weergeven in de volgorde waarin ze zijn opgenomen.

Albums — Afbeeldingen sorteren in albums. U kunt albums maken, hernoemen en verwijderen. Als u een album verwijdert, worden de afbeeldingen in het album niet uit het geheugen verwijderd.

Een afbeelding draaien

Selecteer **Opties** > **Modus Liggend** of **Modus Staand**.

Een diavoorstelling bekijken

Voor een diavoorstelling worden de afbeeldingen gebruikt in de momenteel geselecteerde map of het geselecteerde album.

- 1 Selecteer **Alle foto's**, **Tijdslijn** of **Albums**.
- 2 Selecteer **Opties** > **Diavoorstelling**.
- 3 Selecteer **Diavoorstelling starten**.

Afbeeldingen bewerken

U kunt afbeeldingen bijvoorbeeld draaien, spiegelen of bijsnijden en de helderheid, het contrast en de kleuren aanpassen.

- 1 Selecteer een afbeelding in **Alle foto's**, **Tijdslijn** of **Albums**.
- 2 Selecteer **Opties** > **Foto bewerken**.
- 3 Selecteer een bewerkingsoptie en gebruik de bladertoets om de instellingen of waarden te wijzigen.

Muziek en video's

Uw apparaat bevat een mediaspeler voor het afspelen van muzieknummers en videoclippen. Muziek- en videobestanden die zijn opgeslagen in de muziekmap in het apparaatgeheugen of op de geheugenkaart, worden automatisch gedetecteerd en toegevoegd aan de muziek- of videobibliotheek.

Selecteer **Menu** > **Galerij en Muziek/video's**.

Selecteer een van de volgende opties: **Video's** — Alle beschikbare videoclippen weergeven.

Alle tracks — Alle beschikbare muzieknnummers weergeven. U kunt nummers bijvoorbeeld sorteren op artiest, album of genre.

Mappen en bestanden beheren

Als u mappen en bestanden in de Galerij wilt beheren, selecteert u **Menu** > **Galerij**.

Een lijst met mappen weergeven

Selecteer **Alle inhoud**.

Een lijst met bestanden in een map weergeven

Selecteer een map en **Openen**.

De mappen op de geheugenkaart weergeven wanneer u een bestand verplaatst

Blader naar de geheugenkaart en blader naar rechts.

Afbeeldingen afdrukken

Uw apparaat ondersteunt Nokia XpressPrint, zodat u afbeeldingen kunt afdrukken in de bestandsindeling JPEG.

- 1 Sluit uw apparaat aan op een compatibele printer met een USB-gegevenskabel of, als de printer dat

ondersteunt, via een Bluetooth-verbinding.

- 2 Selecteer een afbeelding in de Galerij en **Opties** > **Afdrukken**.

Geheugenkaart

Gebruik een geheugenkaart voor het opslaan van uw multimediabestanden, zoals videoclip, muzieknnummers, geluidsbestanden, afbeeldingen en berichtgegevens.

Selecteer **Menu** > **Galerij** > **Alle inhoud** > **Geheugenkaart**.

Sommige van de mappen in de Galerij die inhoud bevatten die door het apparaat wordt gebruikt (bijvoorbeeld Thema's) kunnen worden opgeslagen op de geheugenkaart.

Als uw geheugenkaart niet vooraf is geformatteerd, moet u deze formatteren. Wanneer u een geheugenkaart formateert, worden alle gegevens op de kaart permanent verwijderd.

De geheugenkaart formatteren

Selecteer **Opties** > **Geheugenkrt.opties** > **Kaart formatteren** > **Ja**. Voer een naam in

voor de geheugenkaart wanneer het formatteren is voltooid.

De geheugenkaart met een wachtwoord beveiligen

Selecteer **Opties** > **Geheugenkrt.opties** > **Wachtwoord instellen**. Het wachtwoord wordt opgeslagen in het apparaat, zodat u het alleen hoeft in te voeren wanneer u de geheugenkaart wilt gebruiken in een ander apparaat.

Het wachtwoord van de geheugenkaart verwijderen

Selecteer **Opties** > **Geheugenkrt.opties** > **Wachtwoord verw.**

Het geheugenverbruik controleren

Selecteer **Opties** > **Gegevens**. Het geheugenverbruik van verschillende groepen gegevens en de hoeveelheid beschikbaar geheugen voor het installeren van nieuwe software worden weergegeven.

Entertainment

Luisteren naar muziek

Luister naar muziek met de muziekspeler of de radio en neem geluiden of spraak op met de spraakrecorder. Download muziek van internet of breng muziek over van uw pc.

Waarschuwing:

Voortdurende blootstelling aan een hoog geluidsvolume kan uw gehoor beschadigen. Luister naar muziek op een gematigd geluidsvolume. Houd het apparaat niet dicht bij uw oor wanneer de luidspreker in gebruik is.

Mediaspeler

Selecteer **Menu** > **Media** > **Mediaspeler** om de mediaspeler te openen.

Muziekmenu

Muziek- en videobestanden openen die zijn opgeslagen in het apparaatgeheugen of op de geheugenkaart, muziek of videoclips downloaden van internet of compatibele videostreams van een

netwerkserver bekijken (netwerkdienst).

Selecteer **Menu > Media > Mediaspeler**.

Een mediabestand afspelen

Selecteer een bestand in de beschikbare mappen en **Spelen**.

Bestanden downloaden van internet

Selecteer **Opties > Downloads** en een downloadsite.

De muziekbibliotheek bijwerken na het toevoegen van bestanden

Selecteer **Opties > Biblioth. bijwerken**.

Een afspeellijst maken

- 1 Selecteer **Afspeellijstn > Afspeellijst maken** en voer de naam van de afspeellijst in.
- 2 Voeg muziek of videoclipen toe vanuit de weergegeven lijsten.
- 3 Als u de afspeellijst wilt opslaan, selecteert u **OK**.

Een streamingdienst configureren

U kunt de streaminginstellingen als configuratiebericht ontvangen van de serviceprovider. U kunt de instellingen ook handmatig invoeren.

- 1 Selecteer **Opties > Downloads > Streaming instellingen > Configuratie**.
- 2 Selecteer een serviceprovider, **Standaard**, of **Pers. configuratie** voor streaming.
- 3 Selecteer **Account** en een streamingserviceaccount in de actieve configuratie-instellingen.

Muzieknummers afspelen

De mediaspeler bedienen

Druk op de muziektolkn of gebruik de bladertolkn voor de virtuele tolkn op het scherm.

Het volume aanpassen

Gebruik de volumetolkn.

Afspelen starten of pauzeren

Druk op **▶||**.

Naar het volgende nummer gaan

Druk op .

Naar het vorige nummer gaan

Druk tweemaal op .

Het huidige nummer vooruitspoelen

Houd  ingedrukt.

Het huidige nummer terugspoelen

Houd  ingedrukt.

Overschakelen naar het muziekmenu

Selecteer .

Overschakelen naar de huidige afspeellijst

Selecteer .

De mediaspeler laten doorgaan met afspelen op de achtergrond

Druk op de beëindigingstoets.

De mediaspeler stoppen

Houd de beëindigingstoets ingedrukt.

Het uiterlijk van de mediaspeler wijzigen

Uw apparaat bevat verschillende thema's waarmee u het uiterlijk van de mediaspeler kunt wijzigen.

Selecteer **Menu > Media > Mediaspeler en Ga naar Mediasp. > Opties > Instellingen > Thema Mediaspeler** en het gewenste thema.

De virtuele toetsen kunnen veranderen, afhankelijk van het thema.

Muziek overbrengen van een computer

U kunt muziek overbrengen naar uw apparaat op de volgende manieren:

- Gebruik Nokia Music voor het overbrengen, rippen, branden en afspelen van nieuwe muziek op uw pc en uw mobiele apparaat. Download de pc-software van www.music.nokia.com/download.
- Gebruik PC Suite om uw apparaat aan te sluiten op de pc via een Bluetooth-verbinding of met een compatibele USB-kabel en gebruik de Nokia Music Manager. Als u een USB-kabel wilt gebruiken,

selecteert u **PC Suite** als de verbodingsmodus.

- Sluit uw apparaat aan op de pc via een Bluetooth-verbodng of met een compatibele USB-kabel en kopieer de muziekbestanden naar het apparaatgeheugen. Als u een USB-kabel wilt gebruiken, selecteert u **Gegevensopslag** als de verbodingsmodus.
- Gebruik Windows Media Player. Sluit een compatibele USB-kabel aan en selecteer **Afdrukken/media** als de verbodingsmodus.

Radio

Uw apparaat ondersteunt Nokia XpressRadio, zodat u met de ingebouwde antenne naar radiostations kunt luisteren.

Selecteer **Menu > Radio**.

Afstemmen op radiozenders

De radio bedienen

Gebruik de bladertoets voor de virtuele toetsen op het scherm.

U kunt ook de muziekttoetsen **⏪**, **⏩** en **⏭** gebruiken.

Zoeken naar de volgende beschikbare zender

Houd de bladertoets ingedrukt naar links of naar rechts.

U kunt ook de muziekttoets **⏭** of **⏪** ingedrukt houden.

De radiofrequentie afstellen in stappen van 0,05 MHz

Druk kort op de bladertoets naar links of naar rechts.

Een zender opslaan naar een geheugenlocatie

Selecteer **Opties > Zender opslaan**.

De naam van een radiozender invoeren

Selecteer **Opties > Zenders > Opties > Naam wijzigen**.

Overschakelen naar een andere opgeslagen zender

Druk de bladertoets omhoog of omlaag. U kunt ook op de muziekttoets **⏭** of **⏪** drukken.

Als u een zender rechtstreeks wilt openen vanuit de lijst met opgeslagen stations, drukt u op de cijfertoets die

overeenkomt met het cijfer van de zender.

Het volume aanpassen

Gebruik de volumetoetsen.

Afspelen pauzeren of hervatten

Druk op de bladertoets (■/▶).

U kunt ook op de muziekttoets >|| drukken.

De radio instellen om af te spelen op de achtergrond

Druk kort op de beëindigingstoets.

De radio afsluiten

Houd de beëindigingstoets ingedrukt.

Selecteer **Opties** en een van de volgende opties:

Alle zenders zoeken — Automatisch zoeken naar de beschikbare zenders op uw locatie.

Kies frequentie — De frequentie van een radiozender invoeren.

Zenderoverzicht — Naar een website gaan met een lijst radiozenders.

Zenders — Opgeslagen zenders weergeven, hernoemen of verwijderen.

Instellingen voor radio

Selecteer **Menu > Radio**.

Selecteer **Opties > Instellingen** en een van de volgende opties:

RDS — Informatie weergeven van het radiogegevenssysteem, zoals de naam van de zender.

Autom. frequentie — Het apparaat toestaan automatisch over te schakelen naar een frequentie met betere ontvangst (beschikbaar wanneer RDS is geactiveerd).

Afspelen via — Luisteren via de headset of de luidspreker.

Uitvoer — Overschakelen tussen stereo- en mono-uitvoer

Radiothema — Het uiterlijk van de radio selecteren.

Spraakrecorder

Neem spraak, geluid of een actieve oproep op en sla deze op in Galerij.

Selecteer **Menu > Media > Recorder**.

De opnamefunctie kan niet worden gebruikt wanneer er een dataoproep of een GPRS-verbinding actief is.

Als u de grafische toetsen ●, ☐ of ■ wilt gebruiken, drukt u de bladertoets naar links of rechts.

Opname starten

Selecteer ● of selecteer tijdens een gesprek **Opties** > **Opnemen**. Terwijl een oproep opgenomen, horen beide partijen een zachte pieptoon.

Opname onderbreken

Selecteer ☐.

Opname stoppen

Selecteer ■. De opname wordt opgeslagen in de map Recordings van de Galerij.

Selecteer **Opties** en de juist optie om de laatste opname af te spelen of te verzenden, om de lijst met opnamen te openen of om het geheugen en de map te selecteren waar de opnamen worden opgeslagen.

Equalizer

Het geluid aanpassen wanneer u de mediaspeler gebruikt.

Selecteer **Menu** > **Media** > **Equalizer**.

Een vooraf gedefinieerde equalizerset activeren

Blader naar een set en selecteer **Activeer**.

Een nieuwe equalizerset maken

- 1 Selecteer een van de laatste twee sets in de lijst en **Opties** > **Bewerken**.
- 2 Gebruik de bladertoets om de geluidsregelaars aan te passen.
- 3 Als u de instellingen wilt opslaan en een naam wilt invoeren voor de set, selecteert u **Opslaan** en **Opties** > **Hernoemen**.

Stereoverbreiding

Met stereoverbreiding krijgt u een breder stereogeluidseffect wanneer u een stereoheadset gebruikt.

Selecteer **Menu** > **Media** en **Stereoverbred..**

Web

Met de browser van uw apparaat kunt u allerlei websites bezoeken (netwerkdienst). Hoe pagina's van websites worden weergegeven, hangt onder meer af van de schermgrootte.

Soms zijn kleine dingen niet goed zichtbaar.

Belangrijk: Maak alleen gebruik van diensten die u vertrouwt en die adequate beveiliging en bescherming bieden tegen schadelijke software.

Informeer bij de serviceprovider naar de beschikbaarheid, prijs en instructies van deze diensten.

U kunt de configuratie-instellingen die vereist zijn voor bladeren ontvangen in een configuratiebericht van uw serviceprovider.

Als u de dienst wilt instellen, selecteert u **Menu > Internet > Webinstellingen > Configuratie-instell.**, een configuratie en een account.

Verbinding maken met een dienst

Selecteer **Menu > Internet > Home** om een verbinding met de dienst te maken; u kunt ook in de stand-by modus de **0** ingedrukt houden.

Als u een bookmark wilt selecteren, selecteert u **Menu > Internet > Bookmarks**.

Als u de laatste bezochte URL wilt selecteren, selecteert u **Menu > Internet > Laatste webadr..**

Selecteer **Menu > Internet > Ga naar adres** als u het adres van een dienst wilt invoeren. Voer het adres in en selecteer **OK**.

Nadat u een verbinding met de dienst hebt gemaakt, kunt u langs de pagina's surfen. De functies van de telefoontoetsen kunnen anders zijn bij verschillende diensten. Volg de toelichting op het scherm van de telefoon. Neem voor meer informatie contact op met uw serviceprovider.

Webuploads

De webpagina van uw dienst voor online delen openen om geüploadte afbeeldingen en video's te bekijken en om instellingen te wijzigen (netwerkdienst).

Een dienst voor online delen openen

- 1 Selecteer **Menu > Internet > Webuploads** en een dienst voor online delen.
- 2 Koppelingen kiezen die door de dienst worden aangeboden.

Instellingen wijzigen van een dienst voor online delen

- 1 Selecteer **Menu** > **Internet** > **Webuploads** en een dienst voor online delen.
- 2 Selecteer **Opties** > **Instellingen** om de instellingenpagina van de dienst te openen.

Weergave-instellingen

Als u over het web surft, selecteert u **Opties** > **Instellingen** en een van de volgende opties:

Weergave — Selecteer de grootte van het lettertype, of afbeeldingen moeten worden weergegeven en hoe tekst moet worden getoond.

Algemeen — Selecteer ook of webadressen als Unicode (UTF-8) moeten worden verzonden, het coderingstype voor de inhoud en of JavaScript™ ingeschakeld is.

Welke opties beschikbaar zijn, kan variëren.

Cachegeheugen

Een cache is een geheugenlocatie die wordt gebruikt om gegevens tijdelijk op te slaan. Als u toegang hebt gezocht of

gehad tot vertrouwelijke informatie waarvoor u een wachtwoord moet opgeven, kunt u de cache van het apparaat na gebruik beter legen. De informatie of de diensten waartoe u toegang hebt gehad, worden namelijk in de cache opgeslagen.

Een cookie bevat gegevens die een website in het cache-geheugen van de telefoon opslaat. Cookies worden opgeslagen totdat u het cache-geheugen leegmaakt.

Selecteer **Opties** > **Instrumenten** > **Cache wissen** als u het cache-geheugen tijdens het surfen wilt leegmaken.

Selecteer **Menu** > **Internet** > **Webinstellingen** > **Beveiliging** > **Cookies** om toe te staan of juist te voorkomen dat de telefoon cookies opslaat. U kunt ook tijdens het surfen **Opties** > **Instellingen** > **Beveiliging** > **Cookies** selecteren.

Browserbeveiliging

Voor sommige diensten kunnen beveiligingsfuncties zijn vereist, zoals bankieren of online winkelen. Voor dergelijke verbindingen is een beveiligingscertificaat nodig en

mogelijk ook een beveiligingsmodule. Deze kunnen op de SIM-kaart aanwezig zijn. Neem voor meer informatie contact op met uw serviceprovider.

Als u de instellingen voor de beveiligingsmodule wilt weergeven of wijzigen of als u een lijst met de autorisaties of gebruikerscertificaten die naar het apparaat zijn gedownload wilt weergeven, selecteert u **Menu > Instellingen > Beveiliging > Inst. beveil.module, Autoris.certificaten of Gebr.certificaten.**

Belangrijk: Hoewel het gebruik van certificaten de risico's van externe verbindingen en de installatie van software aanzienlijk beperkt, moet u de certificaten wel op de juiste wijze gebruiken om te kunnen profiteren van een verbeterde beveiliging. De aanwezigheid van een certificaat biedt op zichzelf geen enkele bescherming. De beveiliging wordt pas verbeterd als de certificaten correct, authentiek of vertrouwd zijn. Certificaten hebben een beperkte geldigheid. Als wordt aangegeven dat het certificaat is verlopen of dat het nog niet geldig is, terwijl het certificaat geldig zou moeten zijn, controleert u dan of de huidige

datum en tijd van het apparaat goed zijn ingesteld.

Voordat u certificaatinstellingen wijzigt, moet u controleren of de eigenaar van het certificaat kan worden vertrouwd en of het certificaat werkelijk van de opgegeven eigenaar afkomstig is.

Spelletjes en toepassingen

U kunt spelletjes en toepassingen op de telefoon beheren. Mogelijk zijn er al een aantal geïnstalleerd. Deze bestanden staan in het geheugen van de telefoon of op een losse geheugenkaart en kunnen in aparte mappen zijn geordend.

Starten van een toepassing

Selecteer **Menu > Toepassingen > Spelletjes, Geheugenkaart of Verzameling**. Blader naar een spelletje of een toepassing en selecteer **Openen**.

Als u geluiden, verlichting en trileffecten voor een spelletje wilt instellen, selecteert u **Menu > Toepassingen > Opties > Toep.instellingen**.

De volgende opties kunnen ook beschikbaar zijn:

Versiecontrole — om te controleren of er een nieuwe versie van de toepassing beschikbaar is om van het web te downloaden (netwerkdienst)

Webpagina — om meer informatie of extra gegevens over de toepassing op een internetpagina weer te geven (netwerkdienst), indien beschikbaar

Toegang toepassing — om netwerktoegang voor de toepassing te beperken

Een toepassing downloaden

De telefoon ondersteunt J2ME™ Java-toepassingen. Zorg ervoor dat de toepassing compatibel is met de telefoon voordat u begint met downloaden.

Belangrijk: Installeer en gebruik alleen toepassingen en andere software van betrouwbare bronnen, zoals toepassingen die Symbian Signed zijn of die de Java Verified™-test hebben doorstaan.

U kunt op verschillende manieren toepassingen en spelletjes downloaden.

- Selecteer **Menu > Toepassingen > Opties > Downloads > Toepassingsdownloads of Speldownloads**; de lijst met beschikbare bookmarks wordt weergegeven.
- Met de Nokia-functie Toepassingen installeren van PC Suite kunt u de toepassingen naar de telefoon downloaden.

Informeer bij de serviceprovider naar de beschikbaarheid en prijs van de verschillende diensten.

Kaarten

U kunt over kaarten schuiven naar verschillende steden en landen, zoeken naar adressen en interessante locaties, routes tussen locaties plannen, locaties als plaatsen opslaan en naar compatibele apparaten verzenden.

Bijna alle digitale cartografie is niet helemaal accuraat en volledig. Vertrouw nooit uitsluitend op de cartografie die u voor dit apparaat hebt gedownload.

Opmerking: Het downloaden van content zoals kaarten, satellietbeelden, spraakbestanden, gidsen of verkeersinformatie gaat meestal gepaard met de overdracht van grote hoeveelheden gegevens (netwerkdienst).

Content zoals satellietbeelden, gidsen, informatie over weer en verkeer en verwante diensten worden onafhankelijk van Nokia door derden aangeleverd. Deze content kan onjuistheden of omissies bevatten en is mogelijk niet altijd beschikbaar. Vertrouw nooit uitsluitend en volledig op deze content en diensten.

Extra informatie over Kaarten vindt u op www.nokia.com/maps.

Als u toepassing Kaarten wilt gebruiken, selecteert u **Menu > Organiser > Kaarten** en vervolgens kiest u één van de beschikbare opties.

Kaarten downloaden

Uw apparaat kan kaarten bevatten die vooraf zijn geïnstalleerd op de geheugenkaart. U kunt een nieuwe set kaarten downloaden van internet met de pc-software Nokia Map Loader.

Nokia Map Loader downloaden en installeren

- 1 Ga naar www.maps.nokia.com om de Nokia Map Loader te downloaden naar uw pc en voor verdere instructies.
- 2 Selecteer **Menu > Organiser > Kaarten** om een eerste configuratie uit te voeren.

Kaarten downloaden

Zorg dat er een geheugenkaart in het apparaat is geplaatst voordat u voor de eerste keer nieuwe kaarten downloadt. Als u de selectie kaarten op de geheugenkaart wilt wijzigen, gebruikt

u de Nokia Map Loader om alle kaarten van de geheugenkaart te verwijderen en een nieuwe selectie te downloaden. Op deze manier zorgt u dat alle kaarten van dezelfde versie zijn.

Kaarten automatisch downloaden

Selecteer **Menu > Organiser > Kaarten en Instellingen > Netwerkinstellingen > Ntwrkgeb. toestaan > Ja of In eigen netwerk.**

Automatisch downloaden uitschakelen

Selecteer **Nee.**

Opmerking: Het downloaden van content zoals kaarten, satellietbeelden, spraakbestanden, gidsen of verkeersinformatie gaat meestal gepaard met de overdracht van grote hoeveelheden gegevens (netwerkdienst).

Kaarten en GPS

Uw apparaat heeft geen interne GPS-antenne. Gebruik een compatibele externe GPS-ontvanger (afzonderlijk verkrijgbare accessoire) als u toepassingen wilt gebruiken die een GPS-verbinding nodig hebben. Koppel

de GPS-ontvanger met uw apparaat met behulp van draadloze Bluetooth-technologie. Raadpleeg de gebruikershandleiding van de GPS-ontvanger voor meer informatie.

U kunt GPS (Global Positioning System) gebruiken om de toepassing Kaarten te ondersteunen. U kunt uitvinden wat uw locatie is of afstanden meten en coördinaten uitzetten.

Nadat u uw apparaat hebt gekoppeld met een externe GPS-ontvanger, kan het enkele minuten duren voordat de huidige locatie op het apparaat wordt weergegeven.

Het GPS-systeem (Global Positioning System) valt onder het beheer van de regering van de Verenigde Staten, die als enige verantwoordelijk is voor de nauwkeurigheid en het onderhoud van het systeem. De accuratesse van de locatiegegevens kan negatief worden beïnvloed door wijzigingen door de regering van de Verenigde Staten met betrekking tot de GPS-satellieten en is onderhevig aan veranderingen in het GPS-beleid van het ministerie van defensie van de Verenigde Staten voor civiele doeleinden en wijzigingen in het

Federal Radio Navigation Plan. De accuratesse kan ook negatief worden beïnvloed door een gebrekkige satellietconfiguratie. De beschikbaarheid en kwaliteit van GPS-signalen kunnen negatief worden beïnvloed door uw positie, gebouwen, natuurlijke obstakels en weersomstandigheden. GPS-signalen zijn in gebouwen of onder de grond mogelijk niet beschikbaar en kunnen worden gehinderd door materialen zoals beton en metaal.

GPS moet niet worden gebruikt voor exacte plaatsbepaling en u moet nooit uitsluitend op de locatiegegevens van de GPS-ontvanger vertrouwen voor plaatsbepaling of navigatie.

Extra diensten

U kunt Kaarten upgraden tot een volledig navigatiesysteem voor gebruik in de auto en te voet. Voor het volledige navigatiesysteem hebt u een regionale licentie nodig. De autonavigatie biedt gesproken instructies en twee- en driedimensionale kaartweergaven. De navigatie voor voetgangers is beperkt tot een snelheid van 30 km/u en biedt geen gesproken instructies. De navigatiedienst is niet in alle landen en

regio's beschikbaar. Raadpleeg de lokale website van Nokia voor meer informatie.

Als u deze service wilt gebruiken, hebt u een compatibele externe GPS-ontvanger nodig die de draadloze Bluetooth-technologie ondersteunt.

Een navigatiedienst aanschaffen

Selecteer **Menu > Organiser > Kaarten en Extra diensten > Navigatie kopen** en volg de instructies.

Als u navigatie wilt gebruiken met gesproken instructies, moet u de toepassing Kaarten toestaan een netwerkverbinding te gebruiken.

De navigatielicentie is gekoppeld aan uw SIM-kaart. Als u een andere SIM-kaart in het apparaat plaatst, wordt u gevraagd een licentie aan te schaffen wanneer u navigatie start. Bij de aankoopprocedure wordt u aangeboden de bestaande navigatielicentie zonder bijkomende kosten over te zetten naar de nieuwe SIM-kaart.

Gegevens beheren

Breng meer orde in uw leven met uw telefoon.

Contacten beheren

Namen, telefoonnummers en adressen opslaan als contacten in het apparaat en op de SIM-kaart.

Selecteer **Menu** > **Contacten**.

Geheugen voor contacten selecteren

In het geheugen van het apparaat kunt u contacten opslaan met aanvullende informatie, zoals verschillende telefoonnummers en tekstitems. Voor een beperkt aantal contacten kunt u ook een afbeelding, een toon of een videoclip opslaan.

In het geheugen van de SIM-kaart kunt u namen opslaan met één telefoonnummer daaraan gekoppeld. De contacten die zijn opgeslagen in het geheugen van de SIM-kaart, worden aangegeven met .

- 1 Selecteer **Instellingen** > **Actief geheugen** om de SIM-kaart, het apparaatgeheugen of beide te selecteren voor uw contacten.

- 2 Selecteer **Telefoon** en **SIM** om contacten uit beide geheugens op te roepen. Wanneer u contacten opslaat, worden deze opgeslagen in het apparaatgeheugen.

Contacten beheren

Een contact zoeken

Selecteer **Menu** > **Contacten** > **Namen**.

Blader door de lijst met contacten of voer de eerste letters van de naam van het contact in.

Een naam en een telefoonnummer opslaan

Selecteer **Menu** > **Contacten** > **Voeg nieuwe toe**.

Details toevoegen of verwijderen

Selecteer een contact en **Gegevens** > **Opties** > **Info toevoegen**.

Gegevens verwijderen

Selecteer een contact en **Gegevens**. Selecteer een gegeven en **Opties** > **Verwijderen**.

Een contact verwijderen

Selecteer een contact en **Opties** > **Verwijder contact**.

Alle contacten verwijderen

Selecteer **Menu** > **Contacten** > **Alle cont. verw.** > **Uit tel.geheugen** of **Van SIM-kaart**.

Contacten kopiëren of verplaatsen tussen het SIM-kaartgeheugen en het apparaatgeheugen

Afzonderlijke contacten kopiëren

Selecteer **Opties** > **Markeeropties** > **Markeren**. Markeer de contacten die u wilt kopiëren of verplaatsen en selecteer **Opties** > **Gemark. kopiëren** of **Gemark. verpltsen**.

Alle contacten kopiëren

Selecteer **Menu** > **Contacten** > **Cont. kopiëren** of **Cont. verplaatsn.**

Contactgroep maken

U kunt contacten ordenen in groepen die elk hun eigen beltoon en groepsafbeelding hebben.

- 1 Selecteer **Menu** > **Contacten** > **Groepen**.
- 2 Selecteer **Toevgn** of **Opties** > **Nwe groep toevgn** om een nieuwe groep te maken.
- 3 Voer de naam van de groep in, selecteer eventueel een afbeelding/beltoon en selecteer **Opslaan**.
- 4 Als u contacten wilt toevoegen aan de groep, selecteert u de groep en **Bekijk** > **Toevgn**.

Visitekaartjes

U kunt visitekaartjes met contactgegevens verzenden en die van een ander ontvangen als beide apparaten de vCard-standaard ondersteunen.

Als u een visitekaartje wilt verzenden, zoekt u het contact en selecteert u **Gegevens** > **Opties** > **Visitek. verzenden**.

Als u een visitekaartje ontvangt, selecteert u **Tonen** > **Opslaan** om het op te slaan in het telefoongeheugen.

Datum en tijd

Selecteer **Menu** > **Instellingen** > **Datum en tijd** als u de instellingen voor

tijd, datum, tijdzone en kloktype wilt wijzigen.

Als u naar een andere tijdzone gaat, selecteert u **Menu > Instellingen > Datum en tijd > Inst. datum en tijd > Tijdzone:** en bladert u naar links of rechts om de tijdzone van uw locatie te selecteren. De datum en tijd worden aangepast aan de tijdzone, zodat altijd de juiste verzendtijd van ontvangen tekst- of multimedial berichten wordt weergegeven.

GMT -5 staat bijvoorbeeld voor de tijdzone van New York (V.S.), 5 uur ten westen van Greenwich, Londen (V.K.).

Alarmklok

Een wekker op een gewenst tijdstip laten afgaan.

De wekker instellen

- 1 Selecteer **Menu > Organiser > Wekker.**
- 2 Activeer de wekker en voer het tijdstip in waarop u de wekker wilt laten afgaan.
- 3 Als u de wekker wilt herhalen op bepaalde dagen van de week,

selecteert u **Herhalen:** > **Aan** en de dagen.

- 4 Selecteer de wekkertoon.
- 5 Definieer de time-outperiode voor de snoozefunctie en selecteer **Opslaan.**

Het alarm stoppen

Als u het geluid van de wekker wilt stoppen, selecteert u **Stoppen.**

Als u de wekker een minuut lang laat gaan of **Snooze** selecteert, stopt de wekker voor de time-outperiode van de snoozefunctie en gaat de wekker vervolgens opnieuw.

Agenda

Selecteer **Menu > Organiser > Agenda.**

De huidige dag wordt aangegeven met een kader. Als er notities zijn voor de dag, wordt deze vet weergegeven. Selecteer **Bekijk** om de notities van de dag te bekijken. Als u een week wilt bekijken, selecteert u **Opties > Weekweergave.** Als u alle notities in de agenda wilt verwijderen, selecteert u **Opties > Notities verwijderen > Alle notities.**

Als u datum- en tijdstellingen wilt wijzigen, selecteert u **Opties** > **Instellingen** en maakt u een keuze uit de beschikbare opties. Als u oude notities automatisch na een bepaalde tijd wilt verwijderen, selecteert u **Opties** > **Instellingen** > **Notities aut. verwijd.** en maakt u een keuze uit de beschikbare opties.

Een agendanotitie maken

Blader naar de datum en selecteer **Opties** > **Notitie maken**. Selecteer het type notitie en vul de velden in.

To-do list

Als u een notitie wilt maken voor een taak die op u wacht, selecteert u **Menu** > **Organiser** > **Takenlijst**.

Als u een notitie wilt maken wanneer er geen is toegevoegd, selecteert u **Toevgn**; anders selecteert u **Opties** > **Toevoegen**. Vul de velden in en selecteer **Opslaan**.

Als u een notitie wilt bekijken, gaat u naar deze notitie toe en selecteert u **Bekijk**.

Notities

Selecteer **Menu** > **Organiser** > **Notities** als u notities wilt schrijven en verzenden.

Als u een notitie wilt maken wanneer er nog geen notitie is toegevoegd, selecteert u **Notitie**. Anders selecteert u **Opties** > **Notitie maken**. Schrijf de notitie en selecteer **Opslaan**.

Rekenmachine

Uw telefoon is voorzien van een rekenmachine voor standaard-, wetenschappelijke en leningberekeningen.

Selecteer **Menu** > **Organiser** > **Rekenmachine** en selecteer het type rekenmachine en de bedieningsinstructies in de beschikbare opties.

Deze rekenmachine heeft een beperkte nauwkeurigheid en is ontworpen voor eenvoudige berekeningen.

Timerfunctie

Normale timer

- 1 Om de timer te activeren, selecteert u **Menu** > **Organiser** > **Timer** > **Normale timer**. Typ vervolgens een

tijd en schrijf een notitie die moet worden weergegeven wanneer de tijd is verstreken. Selecteer **Tijd wijzigen** om de tijd te wijzigen.

- 2 Selecteer **Starten** om de timer te starten.
- 3 Als u de timer wilt stoppen, selecteert u **Timer stoppen**.

Intervaltimer

- 1 Als u een intervaltimer met maximaal 10 intervallen wilt starten, voert u eerst de intervallen in.
- 2 Selecteer **Menu > Organiser > Timer > Intervaltimer**.
- 3 Selecteer **Timer starten > Starten** om de timer te starten.

Om in te stellen hoe de intervaltimer de volgende periode moet starten, selecteert u **Menu > Organiser > Timer > Instellingen > Door nr volg. periode** en kiest u een van de beschikbare opties.

Stopwatch

Met de stopwatch kunt u de tijd, tussentijden of rondetijden opnemen.

Selecteer **Menu > Organiser > Stopwatch** en maak een keuze uit de volgende opties:

Tussentijden — om tussentijden op te nemen. Selecteer **Opties > Opnieuw instellen** om de teller op 0 te zetten zonder de tijd op te slaan.

Rondetijden — om rondetijden op te nemen

Doorgaan — om de tijdsopname weer te geven die u op de achtergrond hebt geactiveerd

Laatste tonen — om de laatste tijdsopname weer te geven als de stopwatch niet op 0 is gezet

Tijden bekijken of **Tijden verwijderen** — om de opgeslagen tijden te bekijken of te verwijderen.

Druk op de toets **Einde** als u tijdsopname met de stopwatch in de achtergrond wilt activeren.

Groene tips



Hier volgen enkele tips die u helpen een bijdrage te leveren aan de bescherming van het milieu.

Energie besparen

Als de batterij volledig is opgeladen en u hebt de lader losgekoppeld van het apparaat, moet u de lader uit het stopcontact trekken.

U hoeft de batterij minder vaak op te laden als u de volgende regels in acht neemt:

- Sluit toepassingen, diensten en verbindingen af en schakel ze uit als u ze niet gebruikt..
- Verminder de helderheid van het scherm.
- Stel het apparaat zo in dat het in de spaarstand overgaat nadat het toestel gedurende een

minimumperiode niet is gebruikt, mits dit op uw apparaat mogelijk is.

- Schakel onnodige geluiden uit, waaronder toetsenbord- en beltonen.

Recyclen

De meeste materialen waarvan Nokia-telefoons zijn gemaakt, kunnen worden hergebruikt. Ga naar www.nokia.com/wecycle als u wilt weten hoe u ervoor kunt zorgen dat uw producten van Nokia worden hergebruikt. Voor mobiele apparaten kijkt u op www.nokia.mobi/wecycle.

Recycle verpakkingsmateriaal en gebruikershandleidingen volgens het lokale recyclingprogramma.

Meer informatie

Meer informatie over de duurzaamheid van uw apparaat vindt u op www.nokia.com/ecodeclaration.

Beheersysteem voor digitale rechten

Content-eigenaren kunnen gebruikmaken van verschillende soorten technologieën voor het beheer van digitale rechten (DRM) om hun intellectuele eigendom, waaronder auteursrechten, te beschermen. Dit apparaat maakt gebruik van verschillende typen DRM-software om toegang te krijgen tot met DRM beveiligde inhoud. Met dit apparaat kunt u toegang krijgen tot inhoud die is beveiligd met WMDRM 10, OMA DRM 1.0, OMA DRM 1.0 forward lock en OMA DRM 2.0. Als bepaalde DRM-software er niet in slaagt de inhoud te beschermen, kunnen content-eigenaren verlangen dat de mogelijkheid om met die DRM-software toegang te krijgen tot nieuwe met DRM beveiligde inhoud, wordt ingetrokken. Deze intrekking kan het vernieuwen van dergelijke met DRM beveiligde inhoud die al in uw apparaat is opgeslagen verhinderen. Het intrekken van dergelijke DRM-software heeft geen invloed op het gebruik van inhoud die is beveiligd met andere typen DRM of het gebruik van niet met DRM beveiligde inhoud.

Bij inhoud die is beveiligd met een beheersysteem voor digitale rechten (DRM) wordt een bijbehorende licentie geleverd die uw rechten om gebruik te maken van de inhoud definieert.

Als het apparaat inhoud met OMA DRM-beveiliging bevat, kunt u met de backupfunctie van Nokia PC Suite een backup maken van zowel de licentie als de inhoud.

Andere overdrachtsmethoden kunnen mogelijk de licentie die samen met de inhoud moet worden hersteld, niet overdragen, waardoor u de OMA DRM-beveiligde inhoud niet meer kunt gebruiken nadat u het apparaatgeheugen hebt geformatteerd. U moet mogelijk ook de licentie herstellen als de bestanden op uw apparaat beschadigd zijn geraakt.

Als uw apparaat WMDRM-beveiligde inhoud bevat, zullen zowel de licentie als de inhoud verloren gaan als het

apparaatgeheugen wordt geformatteerd. Het is ook mogelijk dat de licentie en de inhoud verloren gaan als de bestanden op uw apparaat beschadigd zijn geraakt. Het verlies van de licentie of de inhoud kan uw mogelijkheden beperken om dezelfde inhoud op uw apparaat nogmaals te gebruiken. Neem voor meer informatie contact op met uw serviceprovider.

Sommige licenties zijn mogelijk gekoppeld aan een specifieke SIM-kaart. In dat geval kunt u alleen toegang tot de beschermde inhoud krijgen als die SIM-kaart in het apparaat is geplaatst.

Toepassingen van derden

Toepassingen van derden die bij uw apparaat worden geleverd, kunnen zijn gemaakt door en in eigendom zijn van personen en entiteiten die geen relatie of verband met Nokia hebben. Nokia beschikt niet over de auteursrechten of de intellectuele eigendomsrechten op deze toepassingen van derden. Als zodanig draagt Nokia geen verantwoordelijkheid voor de ondersteuning voor eindgebruikers of de functionaliteit van deze toepassingen of de informatie in deze toepassingen of het materiaal. Nokia biedt geen garantie voor deze toepassingen van derden.

MET HET GEBRUIK VAN DE TOEPASSINGEN ACCEPTEERT U DAT DE TOEPASSINGEN WORDEN GELEVERD ZONDER ENIGE VORM VAN GARANTIE, HETZIJ UITDRUKKELIJK HETZIJ IMPLICIET, VOOR ZOVER MAXIMAAL IS TOEGESTAAN OP GROND VAN HET TOEPASSSELIJKE RECHT. U ACCEPTEERT TEvens DAT NOCH NOKIA NOCH GELIEERDE PARTIJEN VERKLARINGEN DOEN OF GARANTIES VERSTREKKEN, UITDRUKKELIJK OF IMPLICIET, MET INBEGRIIP VAN (MAAR NIET BEPERKT TOT) GARANTIES BETREFFENDE TITEL, VERKOOPBAARHEID, GESCHIKTHEID VOOR EEN BEPAALD DOEL OF DAT DE TOEPASSINGEN GEEN INBREUK MAKEN OP OCTROOIEN, AUTEURSRECHTEN, HANDELSMERKEN OF ANDERE RECHTEN VAN DERDEN.

Toebehoren

Waarschuwing:

Gebruik alleen batterijen, opladers en toebehoren die door Nokia zijn goedgekeurd voor gebruik met dit specifieke model. Het gebruik van alle andere typen kan de goedkeuring of garantie doen vervallen en kan gevaarlijk zijn. Met name het gebruik van niet-goedgekeurde laders of batterijen kan het risico met zich meebrengen van brand, explosie, lekkage of ander gevaar.

Vraag de leverancier naar de beschikbare goedgekeurde accessoires. Als u de stekker van een toebehoren uit het stopcontact verwijderd, moet u aan de stekker trekken, niet aan het snoer.

Batterij

Informatie over de batterij en de lader

Het apparaat werkt op een oplaadbare batterij. De batterij die bedoeld is om in dit apparaat te worden gebruikt, is BL-4CT. Nokia kan eventueel ook andere batterijmodellen voor dit apparaat beschikbaar stellen. Dit apparaat is bedoeld voor gebruik met één van de volgende laders: AC-8. Het exacte modelnummer van de oplader is afhankelijk van het type stekker. Het stekkertype wordt aangeduid met een van de volgende codes: E, EB, X, AR, U, A, C, K of UB.

De batterij kan honderden keren worden opgeladen en ontladen maar na verloop van tijd treedt slijtage op. Wanneer de gespreksduur en stand-byduur aanmerkelijk korter zijn dan normaal, moet u de batterij vervangen. Gebruik alleen batterijen die door Nokia zijn goedgekeurd en laad de batterij alleen opnieuw op met laders die door Nokia zijn goedgekeurd en bestemd zijn voor dit apparaat.

Als u een batterij voor de eerste keer gebruikt of als u de batterij langere tijd niet hebt gebruikt, is het mogelijk dat u de lader moet aansluiten, ontkoppelen en vervolgens

opnieuw moet aansluiten om het opladen te starten. Als de batterij volledig ontladen is, kan het enkele minuten duren voordat de batterij-indicator op het scherm wordt weergegeven en u weer met het apparaat kunt bellen.

Batterij veilig verwijderen. Schakel het apparaat altijd uit en ontkoppel de lader voordat u de batterij verwijdert.

Correct opladen. Haal de lader uit het stopcontact wanneer u deze niet gebruikt. Houd een volledig opgeladen batterij niet gekoppeld aan de lader omdat de levensduur van de batterij kan afnemen wanneer deze wordt overladen. Als een volledig opgeladen batterij niet wordt gebruikt, wordt deze na verloop van tijd automatisch ontladen.

Vermijd extreme temperaturen. Probeer de batterij altijd te bewaren op een temperatuur tussen 15°C en 25°C. Bij extreme temperaturen nemen de capaciteit en levensduur van de batterij af. Een apparaat met een warme of koude batterij kan gedurende bepaalde tijd onbruikbaar zijn. De batterijprestaties zijn met name beperkt in temperaturen beduidend onder het vriespunt.

Let op dat u geen kortsluiting veroorzaakt. Dit kan bijvoorbeeld gebeuren wanneer een metalen voorwerp zoals een munt, paperclip of pen direct contact maakt met de positieve (+) en negatieve (-) poolklemmen van de batterij. (Deze klemmen zien eruit als metalen strips.) Dit kan bijvoorbeeld gebeuren wanneer u een reservebatterij in uw zak of tas hebt. Kortsluiting van de poolklemmen kan schade veroorzaken aan de batterij of aan het voorwerp waarop deze is aangesloten.

Verwijdering. Gooi batterijen niet in het vuur. De batterijen kunnen dan ontploffen. Verwerk batterijen in overeenstemming met de lokale regelgeving. Lever batterijen indien mogelijk in voor recycling. Gooi batterijen niet weg met het huishoudafval.

Batterijlek. U mag nooit geheugencellen of batterijen ontmantelen, erin snijden of ze openen, platdrukken, verbuigen, doorboren of slopen. Als een batterij lekt, dient u te voorkomen dat de vloeistof in contact komt met de huid of ogen. Als dat toch gebeurt, moet u uw huid en ogen onmiddellijk met water afspoelen of medische hulp zoeken.

Beschadiging. Wijzig de batterij niet, verwerk deze niet tot een ander product, en probeer er geen vreemde voorwerpen in te brengen. Stel de batterij niet bloot aan en dompel deze niet onder in water of andere vloeistoffen. Batterijen kunnen ontploffen als deze beschadigd raken.

Correct gebruik. Gebruik de batterij alleen voor het doel waarvoor deze is bestemd. Onjuist gebruik van de batterij kan brand, explosie of ander gevaar met zich meebrengen. Als het apparaat of de batterij valt, vooral op een hard oppervlak, en u denkt dat de batterij is beschadigd, moet u deze ter inspectie naar een servicepunt brengen voordat u die opnieuw gebruikt. Gebruik nooit een beschadigde lader of batterij. Houd de batterij buiten het bereik van kleine kinderen.

Controleren van de echtheid van Nokia-batterijen

Gebruik altijd originele Nokia-batterijen voor uw veiligheid. Verzekeer u ervan dat u een originele Nokia batterij koopt door de batterij bij een erkende Nokia dealer of een Nokia servicecentrum aan te schaffen en het hologramlabel volgens de onderstaande stappen te inspecteren:

De echtheid van het hologram controleren

- 1 Wanneer u het hologram op het label bekijkt, hoort u vanuit de ene hoek het Nokia-symbool met de handen te zien en vanuit de andere hoek het Nokia Original Enhancements-logo.



- 2 Wanneer u het hologram onder een hoek naar links, rechts, omlaag en omhoog houdt, hoort u op iedere zijde respectievelijk 1, 2, 3 en 4 stippen te zien.



Een succesvolle uitvoering van de stappen biedt geen totale garantie voor de echtheid van de batterij. Als u de echtheid van de batterij niet kunt vaststellen of als u reden hebt om aan te nemen dat uw Nokia batterij met hologramlabel geen echte Nokia batterij is, gebruik deze dan niet, maar breng de batterij naar de dichtstbijzijnde

erkende Nokia dealer of een Nokia servicecentrum voor assistentie.

Zie www.nokia.com/battery voor meer informatie over originele Nokia batterijen.

Behandeling en onderhoud

Uw apparaat is een product van toonaangevend ontwerp en vakmanschap en moet met zorg worden behandeld. De volgende tips kunnen u helpen om de garantie te behouden.

- Houd het apparaat droog. Neerslag, vochtigheid en allerlei soorten vloeistoffen of vocht kunnen mineralen bevatten die corrosie van elektronische schakelingen veroorzaken. Wordt het apparaat toch nat, verwijder dan de batterij en laat het apparaat volledig opdrogen voordat u de batterij terugplaatst.
- Maak de lenzen, zoals de cameralens, nabijheidsensor en lichtsensoren, schoon met een zachte, schone, droge doek.
- Gebruik of bewaar het apparaat niet op stoffige, vuile plaatsen. De bewegende onderdelen en elektronische onderdelen kunnen beschadigd raken.
- Bewaar het apparaat niet op plaatsen waar het heet is. Hoge temperaturen kunnen de levensduur van elektronische apparaten bekorten, batterijen beschadigen en bepaalde kunststoffen doen vervormen of smelten.
- Bewaar het apparaat niet op plaatsen waar het koud is. Wanneer het apparaat weer de normale temperatuur krijgt, kan binnen in het apparaat vocht ontstaan, waardoor elektronische schakelingen beschadigd kunnen raken.

- Probeer het apparaat niet open te maken op een andere manier dan in deze handleiding wordt voorgeschreven.
- Laat het apparaat niet vallen en stoot of schud niet met het apparaat. Een ruwe behandeling kan de interne elektronische schakelingen en fijne mechaniek beschadigen.
- Gebruik geen agressieve chemicaliën, oplosmiddelen of sterke reinigingsmiddelen om het apparaat schoon te maken.
- Verf het apparaat niet. Verf kan de bewegende onderdelen van het apparaat blokkeren en de correcte werking belemmeren.
- Gebruik alleen de meegeleverde of een goedgekeurde vervangingsantenne. Niet-goedgekeurde antennes, aanpassingen of toebehoren kunnen het apparaat beschadigen en kunnen in strijd zijn met de regelgeving met betrekking tot radioapparaten.
- Gebruik laders binnenshuis.
- Maak altijd een back-up van alle gegevens die u wilt bewaren, zoals contactpersonen en agendanothities.
- Voor optimale prestaties kunt het apparaat het beste zo nu en dan resetten door de stroom uit te schakelen en de batterij te verwijderen.

Deze tips gelden zowel voor het apparaat als voor de batterij, de oplader en andere toebehoren. Neem contact op met het dichtstbijzijnde bevoegde servicepunt als een apparaat niet goed werkt.

Recycling

Breng uw gebruikte elektronische producten, batterijen en verpakkingsmateriaal altijd terug naar een hiervoor geëigend verzamelpunt. Op deze manier helpt u het ongecontroleerd weggooien van afval tegen te gaan en bevordert u het hergebruik van materialen. Meer gedetailleerde informatie over afvalverzameling vindt u

bij de verkoper van het product, bij de milieudienst van uw plaatselijke overheid, nationale organisaties voor producentenverantwoordelijkheid of uw plaatselijke vertegenwoordiger van Nokia. Voor het recyclen van uw Nokia-producten kijkt u op www.nokia.com/wecycle of, indien u op een mobiel apparaat browsst, op www.nokia.mobi/wecycle.



Het symbool van de doorgestrepte container op uw product, in de documentatie of op de verpakking wil zeggen dat alle elektrische en elektronische producten, batterijen en accu's na afloop van de levensduur voor gescheiden afvalverzameling moeten worden aangeboden. Dit geldt voor de Europese Unie. Bied deze producten niet aan bij het gewone huisvuil. Raadpleeg voor meer informatie de verklaringen met betrekking tot het milieu op www.nokia.com/environment.

Aanvullende veiligheidsinformatie

Opmerking: Het oppervlak van dit apparaat bevat geen nikkel in de gemetalliseerde delen. Het oppervlak van dit apparaat bevat roestvrij staal.

Magneten en magneetvelden

Houd het apparaat uit de buurt van magneten en magneetvelden.

Kleine kinderen

Het apparaat en toebehoren zijn geen speelgoed. Ze kunnen kleine onderdelen bevatten. Houd deze buiten het bereik van kleine kinderen.

Gebruiksomgeving

Dit apparaat voldoet aan de richtlijnen voor blootstelling aan radiosignalen in de normale positie aan het oor of

wanneer het apparaat minstens 1,5 centimeter (5/8 inch) van het lichaam wordt gehouden. Een draagtas, riemclip of houder voor het dragen van het apparaat op het lichaam mag geen metaal bevatten en moet het apparaat op de eerder genoemde afstand van het lichaam houden.

Voor het verzenden van gegevensbestanden of berichten is een goede verbinding met het netwerk vereist. De verzending van gegevensbestanden of berichten kan vertraging oplopen zolang een dergelijke verbinding niet beschikbaar is. Houd u aan de instructies voor de afstand tot het lichaam totdat de verzending voltooid is.

Medische apparatuur

Het gebruik van radiozendapparatuur, dus ook van draadloze telefoons, kan het functioneren van onvoldoende beschermde medische apparatuur nadelig beïnvloeden. Raadpleeg een arts of de fabrikant van het medische apparaat om vast te stellen of het apparaat voldoende is beschermd tegen externe RF-energie. Schakel uw apparaat uit wanneer dat wordt voorgeschreven door instructies. Ziekenhuizen en andere instellingen voor gezondheidszorg kunnen gebruikmaken van apparatuur die gevoelig is voor externe RF-energie.

Geïmplanteerde medische apparatuur

Om mogelijke storing van geïmplanteerde medisch apparatuur zoals een pacemaker of een geïmplanteerde defibrillator te voorkomen, raden fabrikanten van medische apparatuur aan om draadloze apparaten altijd op minimaal 15,3 centimeter afstand te houden. Personen met dergelijke apparaten moeten met het volgende rekening houden:

- Houd het draadloze apparaat altijd op meer dan 15,3 centimeter afstand van het medische apparaat.
- Het draadloze apparaat niet in een borstzak dragen.

- Houd het draadloze apparaat tegen het oor aan de andere kant van het lichaam dan de kant waar het medische apparaat zit.
- Schakel het draadloze apparaat uit als er enige reden is om te vermoeden dat er een storing plaatsvindt.
- Volg de instructies van de fabrikant van het geïmplanteerde medische apparaat.

Als u vragen hebt over het gebruik van het draadloze apparaat wanneer u een geïmplantéerd medisch apparaat hebt, neemt u contact op met uw zorginstelling.

Gehoorapparaten

Sommige digitale draadloze apparaten kunnen storingen in bepaalde gehoorapparaten veroorzaken.

Voertuigen

Radiofrequente signalen kunnen elektronische systemen in gemotoriseerde voertuigen die verkeerd geïnstalleerd of onvoldoende afgeschermd zijn, zoals elektronische systemen voor brandstofinjectie, antiblokkeerremmen en systemen voor elektronische snelheidsregeling of airbags negatief beïnvloeden. Raadpleeg voor meer informatie de fabrikant van uw voertuig of van de hierin geïnstalleerde apparatuur.

Het apparaat mag alleen door bevoegd personeel worden onderhouden of in een auto worden gemonteerd. Ondeskundige installatie of reparatie kan risico's opleveren en de garantie ongeldig maken. Controleer regelmatig of de draadloze apparatuur in de auto nog steeds goed bevestigd is en naar behoren functioneert. Vervoer of bewaar geen brandbare vloeistoffen, gassen of explosieve materialen in dezelfde ruimte als het apparaat of de bijbehorende onderdelen of toebehoren. Vergeet niet dat in een noodsituatie de airbag in een auto met zeer veel kracht wordt opgeblazen. Plaats uw apparaat of toebehoren daarom nooit in de ruimte vóór de airbag.

Schakel uw apparaat uit voordat u aan boord van een vliegtuig gaat. Het gebruik van mobiele communicatieapparatuur kan gevaarlijk zijn voor de werking van het vliegtuig en is mogelijk illegaal.

Explosiegevaarlijke omgevingen

Schakel het apparaat uit in een omgeving met een mogelijk explosieve atmosfeer. Volg alle aanwezige instructies op. Vonken kunnen in een dergelijke omgeving een explosie of brand veroorzaken die kan resulteren in letsel of de dood. Schakel het apparaat uit op plekken waar brandstoffen worden getankt, zoals op benzinestations. Houd u aan de beperkingen in gebieden waar brandstof wordt opgeslagen en gedistribueerd, bij chemische bedrijven of waar explosiewerkzaamheden worden uitgevoerd. Gebieden met een mogelijk explosieve atmosfeer worden meestal, maar niet altijd, als zodanig aangeduid. Hiertoe behoren ook omgevingen waar u wordt aangeraden uw automotor uit te zetten, het benedende gedeelte op boten, plaatsen voor overdracht en opslag van chemische stoffen en omgevingen waar de lucht chemische stoffen of deeltjes bevat zoals metaalkorreltjes, -stof of -poeders. Informeer bij de fabrikanten van voertuigen die op vloeibare gassen rijden (zoals propana of butaan) om te bepalen of dit apparaat in de omgeving daarvan veilig kan worden gebruikt.

Alarmnummer kiezen

Belangrijk: Dit apparaat maakt gebruik van radiosignalen, draadloze netwerken, kabelnetwerken en door de gebruiker geprogrammeerde functies. Als uw apparaat gesprekken via het internet ondersteunt (netgesprekken), moet u zowel de netgesprekken als de mobiele telefoon activeren. Het apparaat kan alarmnummers zowel via het mobiele netwerk als via uw internetprovider proberen te kiezen als beide functies zijn geactiveerd. Verbindingen kunnen niet onder alle omstandigheden worden gegarandeerd. U moet nooit alleen vertrouwen op een draadloze telefoon voor het tot

stand brengen van essentiële communicatie, bijvoorbeeld bij medische noodgevallen.

Een alarmnummer kiezen:

- 1 Schakel het apparaat in als dat nog niet is gebeurd. Controleer of de signaalontvangst voldoende is. Afhankelijk van het apparaat moet u mogelijk ook de volgende stappen uitvoeren:
 - Plaats een SIM-kaart als deze voor het apparaat vereist is.
 - Maak bepaalde oproepbeperkingen ongedaan als deze op uw apparaat zijn ingesteld.
 - Wijzig uw profiel van Offline of Vlucht in een actief profiel.
- 2 Druk zo vaak als nodig is op de end-toets om het scherm leeg te maken en het apparaat gereed te maken voor een oproep.
- 3 Toets het alarmnummer in voor het gebied waar u zich bevindt. Alarmnummers verschillen per locatie.
- 4 Druk op de beltoets.

Geef alle noodzakelijke informatie zo nauwkeurig mogelijk op wanneer u een alarmnummer belt. Uw draadloze apparaat is mogelijk het enige communicatiemiddel op de plaats van een ongeluk. Beëindig het gesprek pas wanneer u daarvoor toestemming hebt gekregen.

Informatie over certificatie (SAR)

Dit mobiele apparaat voldoet aan richtlijnen voor blootstelling aan radiogolven.

Dit mobiele apparaat is een radiozender en -ontvanger. Het is zo ontworpen dat de grenzen voor blootstelling aan radiogolven die worden aanbevolen door internationale richtlijnen, niet worden overschreden. Deze richtlijnen

zijn ontwikkeld door de onafhankelijke wetenschappelijke organisatie ICNIRP en bevatten veiligheidsmarges om de veiligheid van alle personen te waarborgen, ongeacht hun leeftijd en gezondheidstoestand.

De blootstellingsrichtlijnen voor mobiele apparatuur worden uitgedrukt in de maateenheid SAR (Specific Absorption Rate). De SAR-limiet in de richtlijnen van het ICNIRP is 2,0 W/kg (watt/kilogram) gemiddeld over tien gram lichaamsweefsel. Bij tests voor SAR worden de standaardposities gebruikt, waarbij het apparaat in alle gemeten frequentiebanden het hoogst toegestane energieniveau gebruikt. Het werkelijke SAR-niveau van een werkend apparaat kan onder de maximumwaarde liggen, omdat het apparaat zo is ontworpen dat niet meer energie wordt gebruikt dan nodig is om verbinding te maken met het netwerk. De hoeveelheid benodigde energie kan wijzigen afhankelijk van een aantal factoren, zoals de afstand tot een zendmast waarop u zich bevindt.

De hoogste SAR-waarde onder de ICNIRP-richtlijnen voor gebruik van het apparaat bij het oor is 0,73 W/kg.

Het gebruik van toebehoren met het apparaat kan resulteren in andere SAR-waarden. SAR-waarden kunnen variëren, afhankelijk van nationale rapportage-eisen, testeisen en de netwerkband. Meer informatie over SAR kunt u vinden onder "product information" op www.nokia.com.

Index**A**

achtergrond	26
afbeeldingen	50, 51
afdrukken	53

B

band	11
batterij	7, 9
berichten	41, 42
berichten verzenden	42
berichtinstellingen	43
bestandsbeheer	53
beveiligingscode	13
beveiligingsinstellingen	24
beveiligingsmodule	13
bladeren	17
blokkeerwachtwoord	13
browser	59

C

cache-geheugen	61
camera	50
camera, instellingen	51
chatberichten	44
chatdiensten	48
chatten	44

Chatten	44, 45, 46, 48
configuratie	34
contacten	
— groepen	68
— opslaan	67
cookies	61

D

delen	60
dienstopdrachten	33
digitale rechten	73
doorschakelen	37
downloaden	20

E

e-mail	46, 48
e-mail, bijlagen	47
e-mail, instellen	46
e-mail, lezen en beantwoorden	47
e-mail, opstellen	47
equalizer	59

F

fabrieksinstellingen, terugzetten	22
flitsberichten	43
foto's	50

G

gegevenskabel	30
---------------	----

geheugen	53	microSD-kaart	8
geheugenkaart	8	muziek	56
gewone tekstinvoer	39	muziekspeler	54, 55, 56
GPS (Global Positioning System)	65	My Nokia	20
H		N	
handsfree	36	navigatie	17
help-tekst	23	navigatie-instrumenten	66
Het profiel Vlucht	18, 23	Nokia-ondersteuningsinformatie	19
hoofdtelefoon	11	nokia software updater	20
I		notities	70
identificatie	38	nummer berichtencentrum	40
inbox, berichten	41	nummermodus	38
informatieberichten	33	O	
internet	59	offline-modus	18
K		ondersteuningshulpmiddelen	19
Kaarten	64, 65, 66	online delen	60
L		operatormenu	32
lettertypegrootte	26	opnemen met willekeurige toets	37
lichten	26	opnieuw kiezen	37
locatiegegevens	33	oproepen	35
luidspreker	36	oproeplogboek	37
M		overbrengen, bestanden	56
mail	46	P	
mediaspeler	52, 54, 55, 56	PC Suite	31
		PictBridge	30
		PIN	13

positielogboek	33
profielen	25
PUK	13

R

radio	57, 58
rekenmachine	70

S

scherm	15, 26
screensaver	26
SIM	
— diensten	32
SIM-berichten	33
SIM-kaart	7, 18
snelkeuze	27, 36, 38
snelkeuzetoetsen	36
snelkoppelingen	16, 26
sneltoetsen voor kiezen	27
software-update	21
software-updates	20, 23
spelletjes	62
spraakgestuurde nummerkeuze	36
spraakopdrachten	27
spraakrecorder	58
startscherm	15, 26
stemhelderheid	38
stereoverbreiding	59
stopwatch	71

symbolen	15, 16
----------	--------

T

taalinstellingen	23
tekst invoeren	38
tekstinvoer met woordenboek	39
tekstmodi	38
terugzetten, instellingen	22
thema's	25
timer bij oproep	38
toegangscode's	13
toepassingen	62
toetsen	6
toetsen, vergrendelen	17
toetsenblokkering	17, 23
tonen	23, 26

U

updates	20
UPIN	13
USB-gegevenskabel	30

V

video	51
visitekaartjes	68

W

wachtfunctie	38
web	59

wekker

69

CONFORMITEITSVERKLARING

CE 0434

Hierbij verklaart NOKIA CORPORATION dat het product RM-540 in overeenstemming is met de essentiële vereisten en andere relevante bepalingen van Europese richtlijn 1999/5/EG. Een exemplaar van de conformiteitsverklaring kunt u vinden op de volgende website: http://www.nokia.com/phones/declaration_of_conformity/.

© 2009 Nokia. Alle rechten voorbehouden.

Nokia, Nokia Connecting People, XpressRadio, XpressMusic en Navi zijn handelsmerken of gedeponeerde handelsmerken van Nokia Corporation. Nokia tune is een geluidsmerk van Nokia Corporation. Namen van andere producten en bedrijven kunnen handelsmerken of handelsnamen van de respectievelijke eigenaren zijn.

Portions of the Nokia Maps software are ©1996-2009 The FreeType Project. All rights reserved.

Reproductie, overdracht, distributie of opslag van de gehele of gedeeltelijke inhoud van dit document in enige vorm zonder voorafgaande schriftelijke toestemming van Nokia is verboden. Nokia voert een beleid dat gericht is op voortdurende ontwikkeling. Nokia behoudt zich het recht voor zonder voorafgaande kennisgeving wijzigingen en verbeteringen aan te brengen in de producten die in dit document worden beschreven.



Includes RSA BSAFE cryptographic or security protocol software from RSA Security.



Java and all Java-based marks are trademarks or registered trademarks of Sun Microsystems, Inc.

Dit product is gelicentieerd onder de MPEG-4 Visual Patent Portfolio-licentie (i) voor privé- en niet-commercieel gebruik in verband met informatie die is gecodeerd volgens de visuele norm MPEG-4, door een consument in het kader van een privé- en niet-commerciële activiteit, en (ii) voor gebruik in verband met MPEG-4-videomateriaal dat door een gelicentieerde videoaanbieder is verstrekt. Voor ieder ander gebruik is of wordt expliciet noch impliciet een licentie verstrekt. Aanvullende informatie, waaronder informatie over het gebruik voor promotionele doeleinden, intern gebruik en commercieel gebruik, is verkrijgbaar bij MPEG LA, LLC. Zie <http://www.mpegla.com>.

VOOR ZOVER MAXIMAAL TOEGESTAAN OP GROND VAN HET TOEPASSELIJKE RECHT, ZAL NOKIA OF EEN VAN HAAR LICENTIEHOUDERS ONDER GEEN OMSTANDIGHEID AANSPRAKELIJK ZIJN VOOR ENIG VERLIES VAN GEGEVENS OF INKOMSTEN OF VOOR ENIGE BIJZONDERE, INCIDENTELE OF INDIRECTE SCHADE OF GEVOLGSCHADE VAN WELKE OORZAAK DAN OOK.

DE INHOUD VAN DIT DOCUMENT WORDT ZONDER ENIGE VORM VAN GARANTIE VERSTREKT. TENZIJ VEREIST KRACHTENS HET TOEPASSELIJKE RECHT, WORDT GEEN ENKELE GARANTIE GEGEVEN BETREFFENDE DE NAUWKEURIGHEID, BETROUWBAARHEID OF INHOUD VAN DIT DOCUMENT, HETZIJ UITDRUKKELIJK HETZIJ IMPLICIET, DAARONDER MEDE BEGREPEN MAAR NIET BEPERKT TOT IMPLICIETE GARANTIES BETREFFENDE DE VERKOOPBAARHEID EN DE GESCHIKTHEID

VOOR EEN BEPAALD DOEL. NOKIA BEHOUDT ZICH TE ALLEN TIJDE HET RECHT VOOR ZONDER VOORAFGAANDE KENNISGEVING DIT DOCUMENT TE WIJZIGEN OF TE HERROEPEN.

De beschikbaarheid van bepaalde producten, toepassingen en diensten voor deze producten kan per regio verschillen. Neem contact op met uw Nokia-dealer voor details en de beschikbaarheid van taalopties. Dit apparaat bevat mogelijk onderdelen, technologie of software die onderhevig zijn aan wet- en regelgeving betreffende export van de VS en andere landen. Ontwijking in strijd met de wetgeving is verboden.

MEDEDELING FCC/INDUSTRY CANADA

Dit apparaat kan tv- of radiostoringen veroorzaken (bijvoorbeeld als u in de nabijheid van ontvangstapparatuur een telefoon gebruikt). De Federal Communications Commission (FCC) of Industry Canada kunnen u vragen niet langer uw telefoon te gebruiken als deze storingen niet verholpen kunnen worden. Neem contact op met uw lokale servicedienst als u hulp nodig hebt. Dit apparaat voldoet aan deel 15 van de FCC-regels. De werking is afhankelijk van de volgende twee voorwaarden: (1) Dit apparaat mag geen schadelijke storingen veroorzaken en (2) dit apparaat moet storingen van buitenaf accepteren, ook wanneer deze een ongewenste werking tot gevolg kunnen hebben. Veranderingen of aanpassingen die niet uitdrukkelijk door Nokia zijn goedgekeurd, kunnen het recht van de gebruiker om met deze apparatuur te werken tenietdoen.

Modelnummer: X3-00

/Uitgave 1 NL