

Inhoudsopgave

Aanvullende hulp.....	4
Aan de slag.....	5
Assembleren.....	5
Help.....	6
Overzicht van de telefoon.....	7
Menuoverzicht*.....	8
Navigatie.....	9
De batterij opladen.....	12
Geheugen.....	12
Andere netwerken gebruiken.....	12
Statuspictogrammen.....	13
Gesprekken.....	14
Bellen en gebeld worden.....	14
Meer belfuncties.....	16
Tekst invoeren.....	18
Handschrift.....	18
Toetsenborden gebruiken.....	19
Contacten	23
Berichten.....	24
Voordat u Berichten gebruikt.....	24
Overzicht van Berichten.....	24
SMS- en MMS-berichten.....	24
E-mail.....	25
Berichten weergeven.....	26
Meer over Berichten.....	26
Media.....	29
Weergavebalk en aanraakbalk.....	29
Mediabibliotheken bijwerken.....	29
Markeermodus.....	30
Foto.....	30
Muziek.....	37
Video.....	39
Camera.....	41
De camera gebruiken.....	41
Camerapictogrammen en -instellingen.....	42
Automatisch weergeven.....	47
Locatieservices.....	49
GPS gebruiken.....	49

Favorieten.....	49
GPS-gegevens.....	50
Locatieaanvragen.....	50
Positiebepalingsinstellingen.....	50
Google Maps™.....	51
Internet.....	52
Bookmarks.....	52
Geschiedenispagina's.....	52
Meer browserfuncties.....	52
Webfeeds.....	53
Agenda.....	54
Bestandsbeheer.....	54
Mijn applicaties.....	55
Klok.....	55
Kalender.....	56
Google™.....	56
Notities.....	56
Omrekenen.....	57
Rekenmachine.....	57
Adobe™ PDF.....	57
Quickoffice™.....	57
Zoeken.....	58
RoadSync™.....	58
Entertainment.....	59
Applicatie PlayNow™.....	59
Radio.....	59
TrackID™-applicatie.....	60
Sprakrecorder.....	60
Chatten.....	60
Content overbrengen en verwerken.....	61
Een USB-kabel gebruiken.....	61
Content naar een andere telefoon verzenden.....	62
Uw telefoon bijwerken.....	64
Uw telefoon bijwerken met de Sony Ericsson PC Suite.....	64
Connectiviteit.....	65
Wi-Fi™.....	65
Toegangspunten.....	65
Synchroniseren.....	66
Instellingen.....	67
Persoonlijke instellingen.....	67
Telefooninstellingen.....	68
Applicatiebeheer.....	75

Problemen oplossen.....	77
Opstartproblemen.....	77
Vergrendelingsproblemen.....	77
Lampje.....	77
Communicatieproblemen.....	78
Geheugen vol.....	79
Problemen bij het tot stand brengen van een verbinding met een pc of ander apparaat.....	79
Diversen.....	79
Juridische gegevens.....	81
Index.....	83

Aanvullende hulp

De volledige gebruikersdocumentatie bij uw telefoon bestaat uit:

- Gebruikershandleiding (bij uw telefoon geleverd) – een overzicht van uw telefoon met de informatie die u nodig hebt om aan de slag te gaan.
- Help-teksten – Help in uw telefoon bij de meeste applicaties.
- Uitgebreide gebruikershandleiding (dit document) – een actuele gebruikershandleiding met stapsgewijze instructies en aanvullende informatie bij de beschikbare functies van uw telefoon. U vindt dit document op www.sonyericsson.com/support.

! Lees de **Belangrijke informatie** voordat u de mobiele telefoon in gebruik neemt.

Aan de slag

Assembleren

Voordat u de telefoon kunt gebruiken, moet u een SIM-kaart (Subscriber Identity Module) en de batterij plaatsen.

De SIM-kaart plaatsen

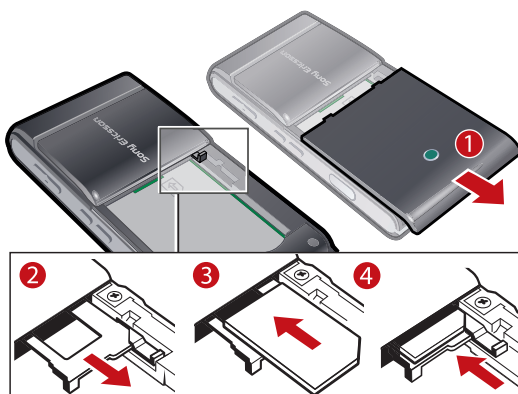

- 1 Verwijder de batterij-cover.
- 2 Trek de SIM-kaarthouder eruit.
- 3 Plaats de SIM-kaart in de houder, met de goudkleurige contactpunten naar beneden.
- 4 Duw de houder terug op zijn plaats.

De batterij plaatsen



- 1 Plaats de batterij met het etiket naar boven en de connectors naar elkaar toe gericht.
- 2 Zet de batterij-cover weer op zijn plaats.

De telefoon inschakelen

De telefoon inschakelen



- 1 Houd de toets  ingedrukt.
- 2 Voer de PIN-code van uw SIM-kaart in als dat wordt gevraagd en selecteer **OK**.
- 3 Wanneer u de telefoon de eerste keer inschakelt, volgt u de instructies voor het gebruik van de Setup wizard voor basisinstellingen en handige tips.

PIN-code

U hebt mogelijk een PIN-code (Personal Identification Number) nodig om de services en functies van uw telefoon te activeren. U hebt de PIN-code van uw netwerkoperator gekregen. Elk cijfer van de PIN-code wordt als een sterretje (*) weergegeven, tenzij het met de cijfers van een noodnummer begint, bijvoorbeeld 112 of 911. U kunt noodnummers zien en bellen zonder een PIN-code in te voeren.

- ! Als u drie keer achter elkaar de verkeerde PIN-code invoert, wordt de SIM-kaart geblokkeerd. Zie *SIM-kaartblokkering* op pagina 74.

SIM-kaart

De SIM-kaart (Subscriber Identity Module), die u van uw netwerkoperator hebt ontvangen, bevat informatie over uw abonnement. Zet de telefoon altijd uit en koppel de lader los voordat u de SIM-kaart plaatst of verwijdert.

- 💡 U kunt contacten op de SIM-kaart opslaan voordat u de kaart uit de telefoon verwijdert. Zie *Contacten kopiëren tussen de geheugenkaart en de SIM-kaart* op pagina 23.

Help

U vindt **Help** in de meeste applicaties in **Agenda** of u kunt **Help** vanuit een specifieke applicatie activeren door **Opties** te selecteren.

De algemene Help in uw telefoon activeren

- Selecteer **Menu > Agenda > Help**.

Help weergeven vanuit een applicatie

- Selecteer **Opties > Help**.

Overzicht van de telefoon

- 1 Aan/uit-toets
- 2 Luidspreker
- 3 Opladen/bericht-indicator
- 4 Nabijheidssensor
- 5 Oorspeaker
- 6 Video-oproepcamera
- 7 Helderheidssensor
- 8 Toets voor toetsblokkering
- 9 Scherm
- 10 Connector voor lader, handsfree en USB-kabel
- 11 Klepje voor geheugenkaart
- 12 Beltoets
- 13 Toets voor hoofdmenu
- 14 Eindetoets
- 15 Hoofdcamera
- 16 Xenon-flitser
- 17 Volumetoets, digitale zoomtoetsen
- 18 LED-lampje/Autofocuslampje
- 19 Video-opname-indicator
- 20 Camerahelderheidssensor
- 21 Cameraweergavetoets
- 22 Cameramodustoets
- 23 Cameralenscover
- 24 Cameratoets
- 25 Straphouder

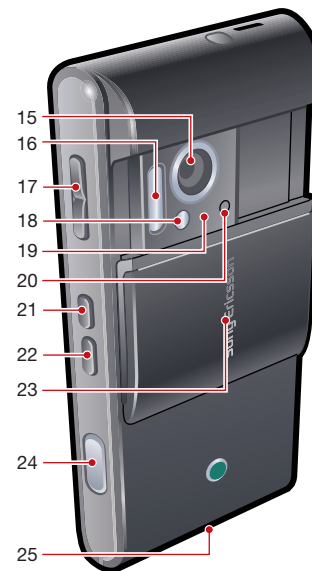
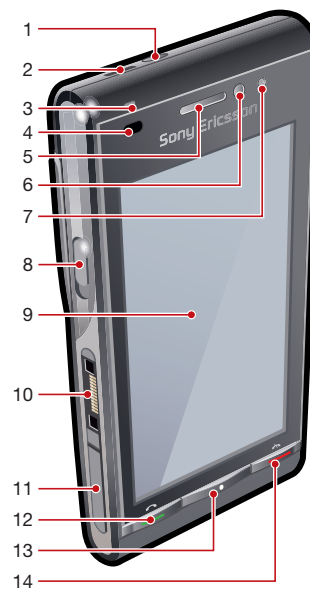

Menuoverzicht*

 **Berichten**

 **Internet**

 **Camera**

 **Media**

Foto

Muziek

Video

 **Contacten**

 **PlayNow™**

 **Entertainment**

Radio

TrackID™

Chatten

Geluid opnemen

 **Locatieservices**

Google Maps

Locatie

Wisepilot

 **Kalender**

 **Gesprekken****

 **Agenda**

Bestandsbeheer

Mijn applicaties

Klok

RoadSync

Google

Zoeken

Notities

Omrekenen

Rekenmachine

Adobe PDF

Quickoffice

Help

 **Instellingen**

Persoonlijk

Profielen

Thema's

Stand-by

Telefoon

Datum en tijd

Taal

Weergave

Instell. downloaden

Sensorinstell.

Aanraakinvoer

Accessoires

Applic.-instellingen

Telefoonbeheer

Applicatiebeheer

Geïnst. applic.

Installatiebest.

Install.instellingen

Bellen

Bellen

Snelkeuze

Voicemail

Doorschakelen

Oproepen blokk.

Connectiviteit

Netwerk

Wi-Fi

Bluetooth

USB

Bestemmingen

Verbind.beheer

Gegevensoverdr.

Externe stations

Video delen

Beheerinstellingen

* Sommige menu's zijn afhankelijk van uw netwerkoperator, netwerk en abonnement.

** Met de aanraakfunctie kunt u tussen tabbladen in submenu's bladeren. Zie *Navigatie* op pagina 9 voor meer informatie.

Navigatie

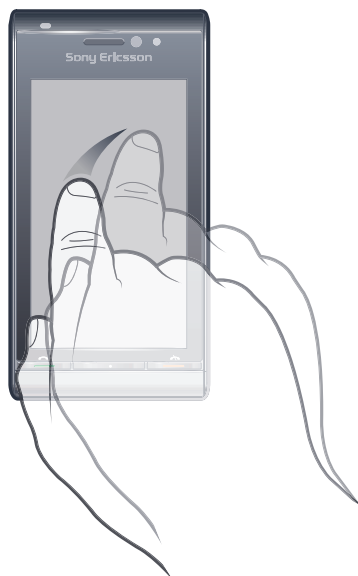

U kunt met uw vingertoppen of digitale pen door menu's navigeren. Tik of tik tweemaal op een item om het te selecteren of te openen. U kunt ook tussen actieve applicaties schakelen.

Hoofdmenu

Vanuit **Menu** hebt u toegang tot menu's. Tik op een menu om het te openen. U kunt menu's in een lijst of een raster weergeven, uw eigen mappen maken of inhoud tussen mappen verplaatsen.

Het hoofdmenu openen

- Druk op de toets voor het hoofdmenu

De hoofdmenuweergave wijzigen

- 1 Selecteer **Menu > Opties > Menuweergave wijzigen**.
- 2 Selecteer een optie.

Automatische toetsblokkering en schermbeveiliging

Het scherm en de toetsen worden na een periode van inactiviteit mogelijk automatisch geblokkeerd.

Instellingen voor automatische toetsblokkering en schermbeveiliging wijzigen

- 1 Selecteer **Menu > Instellingen > Telefoon > Telefoonbeheer > Aut. toetsblokk..**
- 2 Selecteer een optie.

De telefoon handmatig blokkeren of ontgrendelen

- Verschuif de toetsblokkeringstoets.

Multitasking

Met uw telefoon kunt u alle actieve applicaties weergeven en tussen applicaties schakelen.

Actieve applicaties weergeven

- 1 Houd de toets voor het hoofdmenu ingedrukt.
 - 2 Als u naar een actieve applicatie wilt schakelen, tikt u op de applicatie.
- ! De uitvoering van applicaties op de achtergrond vraagt meer batterijvermogen en verkort de levensduur van de batterij.

Een functie beëindigen

- In de meeste gevallen selecteert u **Opties** > **Afsluiten**.



Items verwijderen

- In de meeste applicaties verwijdert u items, zoals bestanden, mappen, berichten of mediabestanden door de items te selecteren en vervolgens **Opties** > **Verwijderen** te selecteren.

Stand-by





Nadat u de telefoon hebt ingeschakeld en uw PIN-code hebt ingevoerd, wordt de naam van de netwerkoperator weergegeven. Deze weergave wordt stand-by genoemd. De telefoon is nu gereed voor gebruik.

Terugkeren naar stand-by

- Houd de toets voor het hoofdmenu ingedrukt en selecteer .
- 💡 Druk op  als u de huidige applicatie wilt beëindigen en naar stand-by wilt terugkeren.

Standaardstand-bythema

Het standaardstand-bythema kent vijf verschillende weergaven:

	Weergave Favorieten
	Weergave Bookmarks
	Weergave Niet-actief
	Fotoweergave*
	Weergave Snelkoppelingen

* Het pictogram voor de fotoweergave verandert op basis van de foto die u het laatst hebt gemaakt.

- ! Deze vijf weergaven zijn alleen beschikbaar voor het standaardthema in stand-by.

Weergave Niet-actief

Wanneer u de telefoon inschakelt, wordt de weergave Niet-actief geopend. U kunt de stand-by muziekplayer en aanraakbalk onder in het display activeren. De stand-by muziekplayer wordt geactiveerd wanneer u muziek afspeelt in **Media**. De aanraakbalk biedt snel toegang tot vier applicaties:

	Getal opgeven – bellen
	Media – Media
	Berichten – berichten verzenden en ontvangen
	Zoeken – zoeken in de telefoon

Weergave Favorieten

In de weergave Favorieten hebt u snel toegang tot uw favoriete contacten.

Voor elk contact in de weergave Favorieten kunt u kiezen of u het contact wilt bellen, een bericht naar het contact wilt verzenden, of gedetailleerde contactgegevens in de applicatie Contacten wilt weergeven.

Een contact toevoegen aan Favorieten

- 1 Tik op .
- 2 Tik op  en selecteer de contacten die u wilt toevoegen.

Een contact uit Favorieten verwijderen

- 1 Tik op .
- 2 Tik op .
- 3 Tik op het contact dat u wilt verwijderen en selecteer **Ja**.
- 4 Herhaal stap 3 als u meer contacten wilt verwijderen.

Een favoriet contact bellen

- 1 Tik op .
- 2 Tik op een contact en selecteer **Bellen**.

Een bericht naar een favoriet contact verzenden

- 1 Tik op .
- 2 Tik op een contact en selecteer **Bericht**.

Details over een favoriet contact in Contacten weergeven

- 1 Tik op .
- 2 Tik op een contact en selecteer **Weergeven in Contacten**.

Weergave Bookmarks

In de weergave Bookmarks hebt u snel toegang tot uw favoriete websites. U kunt bookmarks toevoegen en verwijderen.

- ! U hebt de juiste internetinstellingen nodig om websites te kunnen bezoeken. Neem contact op met uw serviceprovider voor informatie over de kosten.

Een bookmark toevoegen

- 1 Tik op .
- 2 Tik op  en selecteer de bookmark die u wilt toevoegen.
- 3 Herhaal stap 2 als u meer bookmarks wilt toevoegen.

Een bookmark verwijderen

- 1 Tik op .
- 2 Tik op .
- 3 Tik op de bookmark die u wilt verwijderen en selecteer **Ja**.
- 4 Herhaal stap 3 als u meer bookmarks wilt verwijderen.

Fotoweergave

De fotoweergave biedt snel toegang tot de 200 laatst gemaakte foto's. De meest recent gemaakte foto wordt in het midden van het scherm weergegeven. Alle foto's worden verkleind en vervolgens bijgesneden tot 360 x 360 pixels.

In deze weergave kunt u elke foto instellen als achtergrond, als MMS-bericht verzenden, of weergeven in Media.

Een foto instellen als achtergrond

- 1 Tik op .
- 2 Tik op een foto en selecteer **Instellen als achtergrond**.

Een foto verzenden

- 1 Tik op .
- 2 Tik op een foto en selecteer **Verzenden als**.
- 3 Selecteer een verzendmethode.

Een foto in volledig formaat weergeven in Media

- 1 Tik op .
- 2 Tik op een foto en selecteer **Weergeven in Media**.

Weergave Snelkoppelingen

In de weergave Snelkoppelingen vindt u een lijst met snelkoppelingen naar verschillende applicaties en bookmarks. U kunt instellen welke snelkoppelingen u wilt weergeven.

Snelkoppelingsinstellingen wijzigen

- 1 Tik op .
- 2 Tik op .
- 3 Selecteer een snelkoppeling en tik op **Opties > Wijzigen**.
- 4 Wanneer **Type snelkoppeling:** wordt weergegeven, selecteert u **Applicatie** of **Favoriet**.
- 5 Tik tweemaal op een item.
- 6 Selecteer **Terug** als u uw instellingen wilt opslaan.

De batterij opladen

De batterij van de telefoon is bij aanschaf gedeeltelijk opgeladen.

Geheugen

U kunt inhoud opslaan op een geheugenkaart, in het telefoongeheugen en op uw SIM-kaart. Foto's en muziek worden op de geheugenkaart opgeslagen als deze is geplaatst. Als dat niet het geval is of als de geheugenkaart vol is, worden foto's en muziek in het telefoongeheugen opgeslagen. Berichten en contacten worden standaard in het telefoongeheugen opgeslagen, maar u kunt ervoor kiezen om ze op de SIM-kaart op te slaan.

Beschikbaar geheugen weergeven

- Selecteer **Menu > Agenda > Bestandsbeheer**.

Geheugenkaart

- ! U moet de geheugenkaart mogelijk afzonderlijk aanschaffen.

De telefoon ondersteunt geheugenkaarten om extra geheugenruimte aan de telefoon toe te voegen. U kunt de geheugenkaart ook gebruiken met andere compatibele apparaten.

U kunt content verplaatsen van de geheugenkaart naar het telefoongeheugen en andersom.

Een geheugenkaart plaatsen of verwijderen

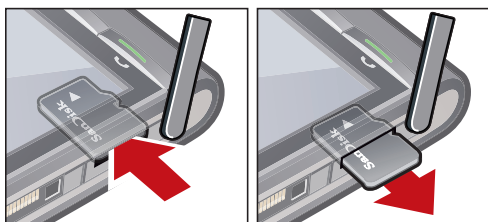

- 1 Open het klepje van de geheugenkaart.
- 2 Plaats de geheugenkaart met de goudkleurige contactpunten naar beneden.
- 3 Als u de geheugenkaart wilt verwijderen, drukt u op  en selecteert u **Geh.kaart verwijderen**. Druk vervolgens op de rand van de geheugenkaart om deze los te maken en te verwijderen.

Andere netwerken gebruiken

Het is mogelijk dat extra kosten in rekening worden gebracht voor het bellen en gebeld worden, voor het gebruik van Berichten en gegevensoverdracht, bijvoorbeeld internetservices, buiten uw thuisnetwerk (roaming). Neem contact op met uw netwerkoperator voor meer informatie.

Statuspictogrammen

Statuspictogrammen worden boven in het scherm weergegeven. U kunt op statuspictogrammen tikken om meer informatie weer te geven of instellingen te wijzigen.

	Batterij volledig opgeladen
	Netwerksignaalsterkte
	Berichten in postvak UIT
	GSM beschikbaar
	Gemist gesprek
	Headset is verbonden
	Gesprek doorgeschakeld
	Tekstbericht ontvangen
	Nieuwe e-mail ontvangen
	Hoofdtelefoon geplaatst
	GPS aangesloten
	Wekker geactiveerd
	Bluetooth™ aangesloten
	Toetsblokkering geactiveerd
	USB-gegevens worden overgebracht
	Gegevens worden gesynchroniseerd
	Vliegtuigmodus is geactiveerd
	Verbinding met veilig Wi-Fi™-netwerk
	Verbinding met Wi-Fi™-netwerk
	3G beschikbaar
	HSDPA beschikbaar
	EGPRS beschikbaar



Gesprekken

Bellen en gebeld worden

U moet de telefoon inschakelen en zich binnen het bereik van een netwerk bevinden.

- Het aanraakscherm wordt tijdens gesprekken automatisch uitgeschakeld wanneer u uw telefoon bij uw oor houdt.

Een gesprek starten

- 1 Selecteer  om de kiezer te openen en een telefoonnummer (met internationaal landnummer en netnummer, indien van toepassing) in te voeren.
- 2 Druk op .

- U kunt nummers bellen vanuit uw contacten en de gesprekkenlijsten.

Een gesprek beëindigen

- Druk op .

Internationale gesprekken voeren

- 1 Selecteer  en tik tweemaal op  voor een plusteken (+).
- 2 Voer de landcode, het netnummer (zonder de eerste nul) en het telefoonnummer in.
- 3 Druk op .

Automatisch opnieuw kiezen instellen

- Selecteer **Menu > Instellingen > Bellen > Bellen > Automat. opnieuw kiezen > Aan.**

Een gesprek aannemen

- Druk op .

Een gesprek weigeren.

- Druk op .

Het volume van de oorspeaker veranderen tijdens een gesprek

- Druk de volumetoets omhoog of omlaag.

De microfoon dempen tijdens een gesprek

- 1 Tik op **Dempen** om de microfoon te dempen.
- 2 Tik op **Demp. oph.** om de microfoon opnieuw te activeren.

De luidspreker inschakelen tijdens een gesprek

- Tik op .

-  Houd de telefoon niet bij uw oor als u de luidspreker gebruikt. Dit kan uw gehoor beschadigen.

Gemiste gesprekken weergeven

- Druk op  om de gesprekkenlijst te openen.

Netwerken

Uw telefoon schakelt automatisch tussen GSM- en 3G-netwerken (UMTS), afhankelijk van de beschikbaarheid. Sommige netwerkoperators staan het handmatig schakelen tussen netwerken toe.

Handmatig tussen netwerken schakelen

- 1 Selecteer **Menu > Instellingen > Connectiviteit > Netwerk > Netwerkmodus.**
- 2 Selecteer een optie.

Noodnummers

De telefoon ondersteunt internationale noodnummers, bijvoorbeeld 112 of 911. Dit houdt in dat u deze nummers normaal vanuit elk land kunt bellen om een noodoproep te doen, met of zonder SIM-kaart in het toestel, zolang u zich binnen het bereik van een netwerk bevindt.

- ! In bepaalde landen kunnen ook andere noodnummers worden aangeboden. Uw netwerkkoperator heeft daarom mogelijk aanvullende lokale noodnummers op de SIM-kaart opgeslagen.

Een alarmnummer bellen

- Selecteer , voer 112 (het internationaal noodnummer) in en druk op .

Video-oproepen

U kunt ervaringen met vrienden en familie uitwisselen op het moment dat deze zich voordoen en ze opslaan om later uit te wisselen. U ziet de persoon met wie u praat in het scherm. De andere persoon ziet de video die met uw camera wordt opgenomen.

Voordat u video-oproepen tot stand brengt

Om te kunnen deelnemen aan een video-oproep moeten beide partijen een 3G (UMTS) telefoonabonnement hebben dat de 3G (UMTS) service 3G (UMTS) dekking ondersteunt.

Een video-oproep tot stand brengen

- 1 Selecteer  en voer een telefoonnummer (met internationale landcode en netnummer, indien van toepassing) in.
- 2 Selecteer **Video-opr..**

Een videogesprek aannemen

- Druk op .

Een video-oproep beëindigen

- Druk op .

De zoomfunctie gebruiken tijdens een uitgaande video-oproep

- Selecteer **Opties > Zoomen.**



Video-oproepopties weergeven

- Selecteer **Opties** tijdens een video-oproep.

Gesprekkenlijst

U kunt informatie over onlangs gevoerde gesprekken weergeven.

Een nummer uit de gesprekkenlijst bellen

- 1 Druk op  en selecteer een tabblad.
- 2 Selecteer een naam of nummer en druk op .

Snelkeuze

Met Snelkeuze kunt u acht contacten selecteren die u vanuit stand-by snel kunt kiezen. U moet aan elk contact voor snelkeuze een getal tussen 2 en 9 toewijzen.

Snelkeuzenummers toewijzen aan contacten

- 1 Selecteer **Menu > Instellingen > Bellen > Snelkeuze.**
- 2 Selecteer een nummer tussen 2 en 9 op het toetsenbord en selecteer **Opties > Toewijzen.**
- 3 Selecteer een contact.

Een toegewezen nummer snelkiezen

- Selecteer , voer een snelkeuzenummer in en druk op .

Meer belfuncties

Voicemail

Als in uw abonnement een antwoorddienst is opgenomen, kunnen bellers een voicemailbericht achterlaten als u een gesprek niet kunt aannemen.

Uw voicemailnummer invoeren

- 1 Selecteer **Menu > Instellingen > Bellen > Voicemail bellen > Voicemailbox**.
- 2 Voer het nummer in en selecteer **OK**.

Uw voicemails-service bellen

- Selecteer . Houd  ingedrukt.

Gesprekken doorschakelen

U kunt gesprekken doorschakelen, bijvoorbeeld naar een antwoorddienst.

- ! Wanneer **Oproepen beperken** wordt gebruikt, zijn bepaalde opties voor het doorschakelen van gesprekken niet beschikbaar.

gesprekken doorschakelen

- 1 Selecteer **Menu > Instellingen > Bellen > Doorschakelen**.
- 2 Selecteer een gesprekstype en een doorschakeloptie.
- 3 Selecteer **Inschakelen**.
- 4 Voer het nummer in waarnaar u gesprekken wilt doorschakelen en selecteer **OK**.

Meer dan één gesprek

U kunt meerdere gesprekken tegelijk afhandelen. U kunt bijvoorbeeld een actief gesprek in de wacht zetten terwijl u een tweede gesprek tot stand brengt of beantwoordt. U kunt ook tussen de twee gesprekken schakelen. U kunt een derde gesprek pas beantwoorden wanneer u een van de eerste twee gesprekken hebt beëindigd.

Gesprek in wachtrij

U hoort een pieptoon als u een tweede gesprek ontvangt terwijl Gesprek in wachtrij actief is.

Gesprek in wachtrij activeren

- Selecteer **Menu > Instellingen > Bellen > Bellen > Oproep in wachtrij > Inschakelen**.

Een tweede gesprek tot stand brengen

- 1 Selecteer **Bellen** tijdens een gesprek. Hiermee plaatst u het actieve gesprek in de wacht.
- 2 Voer het nummer in dat u wilt bellen en druk op .

Een tweede gesprek aannemen

- Druk tijdens een gesprek op  wanneer u de pieptoon voor een tweede gesprek hoort. Hiermee plaatst u het actieve gesprek in de wacht.

Een tweede gesprek weigeren

- Selecteer tijdens een gesprek **Weigeren** en zet het actieve gesprek voort.

Een actief gesprek beëindigen en een tweede gesprek aannemen

- Selecteer tijdens een gesprek **Act. opr. beëind.** en selecteer **Aannemen**.

Twee spraakoproepen afhandelen

U kunt een gesprek voeren en tegelijkertijd een gesprek in de wacht hebben staan.

Schakelen tussen twee gesprekken

- Druk tijdens een gesprek op .



Een actief gesprek beëindigen en terugkeren naar het gesprek in de wacht

- Druk op  en druk op .

Conference calls

Met de functie voor conference calls kunt u een gezamenlijke conversatie met andere mensen voeren.



Een conference call tot stand brengen

- 1 Bel de eerste deelnemer op.
- 2 Selecteer **Bellen**, voer het nummer in van de volgende deelnemer die u wilt bellen en druk op .
- 3 Selecteer  wanneer de volgende oproep wordt beantwoord.
- 4 Herhaal stap 2 als u meer deelnemers wilt toevoegen.
- 5 Selecteer  wanneer de oproep wordt beantwoord, als u de nieuwe deelnemer aan de conference call wilt toevoegen.

Een deelnemer vrijgeven

- 1 Selecteer .
- 2 Selecteer een deelnemer en selecteer .

Een privégesprek met één deelnemer voeren

- 1 Selecteer tijdens het gesprek  om alle deelnemers weer te geven.
- 2 Selecteer de deelnemer waarmee u een privégesprek wilt voeren en selecteer .

Terugkeren naar de conference call

- Selecteer .

Beperkt bellen

U kunt uitgaande en inkomende gesprekken beperken. U hebt een wachtwoord van uw serviceprovider nodig.

- ! Als u inkomende gesprekken doorschakelt, kunt u bepaalde opties voor gespreksbeperking niet gebruiken.

Gesprekken beperken

- 1 Selecteer **Menu > Instellingen > Bellen > Oproepen blokk..**
- 2 Selecteer een optie.
- 3 Selecteer **Inschakelen**.
- 4 Voer uw wachtwoord in en selecteer **OK**.

Gesprekstijd en -kosten

Tijdens een gesprek wordt de duur van het gesprek op de telefoon weergegeven. U kunt ook de duur van uw laatste gesprek, uw uitgaande gesprekken en de totale duur van al uw gesprekken controleren.

De gespreksduur weergeven

- Selecteer **Menu > Gesprekken > Duur oproep**.

Tekst invoeren

U kunt letters, cijfers en speciale tekens invoeren met het schermtoetsenbord, alfanumerieke toetsenbord of handschriftherkenning. U kunt tussen deze invoermethoden schakelen.

Tekst invoeren

- 1 Tik op een willekeurig invoerveld. Selecteer bijvoorbeeld **Menu** > **Berichten** > **Bericht maken** en tik in het gebied van het scherm onder het veld **Aan**.
- 2 Een tekstinvoervenster wordt geopend. Tik op  en selecteer een optie:
 - **QWERTY-minitoetsenb.** – toetsenbord in portretmodus.
 - **QWERTY op voll. scherm** – toetsenbord in landschapmodus.
 - **Alfanumeriek toetsenbl.** – traditioneel toetsenbord.
 - **Handschrift** – handschriftherkenning.
- 3 Gebruik uw vingertoppen of stylus om tekst in te voeren.

Handschrift

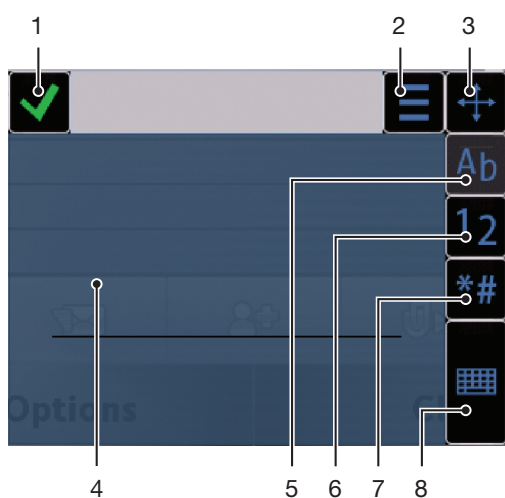

1	Sluiten - tik op dit pictogram om de tekst in het invoervenster te accepteren en de weergave met het schermtoetsenbord te sluiten.
2	Opties - tik op dit pictogram om handschriftopties weer te geven
3	Docken – sleep het handschriftvenster en zet het ergens anders in het scherm neer
4	Handschriftgebied
5	Lettermodus – tik op dit pictogram om naar de alfabetische invoermodus te schakelen
6	Cijfermodus – tik op dit pictogram om naar de numerieke invoermodus te schakelen
7	Symbool – tik op dit pictogram om de symbolentabel te openen
8	Invoeropties - tik op dit pictogram om naar een andere invoermethode te gaan: QWERTY-minitoetsenb. , QWERTY op voll. scherm of Alfanumeriek toetsenbl.

Het handschriftvenster openen

- 1 Tik op een willekeurig invoerveld. Selecteer bijvoorbeeld **Menu** > **Berichten** > **Bericht maken** en tik in het gebied van het scherm onder het veld **Aan**.
- 2 Een tekstinvoervenster wordt geopend. Tik op  en selecteer **Handschrift**.

Tekst verwijderen

- Teken een korte lijn naar links .

Een spatie invoegen

- Teken een korte lijn naar rechts .

Toetsenborden gebruiken

Tik op een tekst invoerveld om het schermtoetsenbord te activeren. U kunt tussen verschillende typen toetsenbord schakelen:

- **QWERTY-minitoetsenb.** – toetsenbord in portretmodus.
- **QWERTY op voll. scherm** – toetsenbord in landschapmodus.
- **Alfanumeriek toetsenbl.** – traditioneel toetsenbord voor alfanumerieke tekens.

Alfanumeriek toetsenbord

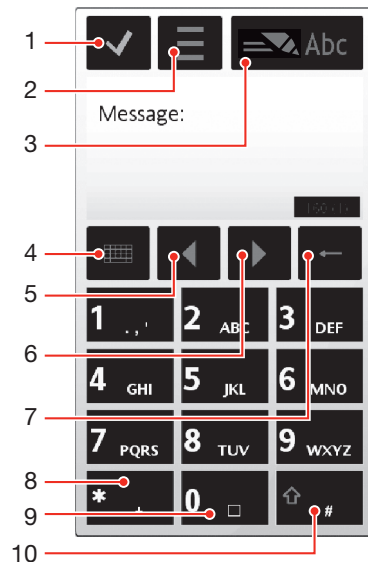









- 1 Sluiten – tik op dit pictogram om de tekst in het invoervenster te accepteren de weergave met het schermtoetsenbord te sluiten.
- 2 Opties – tik op dit pictogram om het menu met invoeropties te openen waarmee u bijvoorbeeld de **Schrijftaal** kunt wijzigen of **Help** kunt weergeven.
- 3 Tekstinvoerindicator – tik op dit pictogram om een pop-upvenster te openen waarin u de modus voor voorspellende tekstinvoer kunt in- en uitschakelen, tussen hoofdletters en kleine letters kunt schakelen en tussen de letter- en cijfermodus kunt schakelen.
- 4 Invoermethoden – tik op dit pictogram om naar een andere invoermethode te gaan: **QWERTY-minitoetsenb.**, **QWERTY op voll. scherm** of **Handschrift**
- 5 Links – tik om de cursor naar links te verplaatsen.
- 6 Rechts – tik om de cursor naar rechts te verplaatsen.
- 7 Backspace – tik om de letter links van de cursor te verwijderen.
- 8 Symbool – tik op dit pictogram om de symbolentabel te openen
- 9 Spatie – tik om een spatie of 0 in te voeren.
- 10 Shift – tik om tussen hoofdletters en kleine letters te schakelen, de modus voor voorspellende tekstinvoer in of uit te schakelen, en tussen de alfabetische modus en cijfermodus te schakelen.









Het alfanumerieke toetsenbord activeren

- 1 Tik op een willekeurig invoerveld. Selecteer bijvoorbeeld **Menu > Berichten > Bericht maken** en tik in het gebied van het scherm onder het veld **Aan**.
- 2 Een tekstinvoervenster wordt geopend. Tik op  en selecteer **Alfanumeriek toetsenbl.**

Tekst invoeren met voorspellende tekstinvoer

- 1 Als  niet in de tekstinvoerindicator wordt weergegeven, tikt u op  en selecteert u **Tekstvoorspell. activeren**.
- 2 Druk slechts eenmaal op elke toets, zelfs als de gewenste letter niet de eerste letter op de toets is. Als u bijvoorbeeld het woord 'Jane' wilt typen, tikt u op  voor de J,  voor de a,  voor de n en  voor de e. Schrijf het hele woord voordat u de suggesties bekijkt.
- 3 Tik op het onderstreepte woord om meer woordsuggesties weer te geven. Selecteer een woord.
- 4 Tik op  als u een spatie wilt toevoegen.
- 5 Tik op  als u symbolen en leestekens wilt toevoegen.

Tekst invoeren met de multitik methode

- 1 Als  in de tekstinvoerindicator wordt weergegeven, tikt u op  en selecteert u **Tekstvoorspelling > Uit** om naar de multitik tekstinvoer te schakelen.
 - 2 Tik herhaaldelijk op  –  tot de gewenste letter wordt weergegeven.
 - 3 Tik op  als u een spatie wilt toevoegen.
 - 4 Tik op  als u symbolen of leestekens wilt toevoegen.
-  Wanneer u een tekstinvoermethode gebruikt, kunt u cijfers invoeren door de cijfertoetsen ingedrukt te houden.
-  Als u leestekens wilt invoeren, kunt u ook herhaaldelijk op  tikken tot het gewenste leesteken verschijnt.

Woorden toevoegen aan een ingebouwd woordenboek

- 1 Tik op  en selecteer **Tekstvoorspelling > Woord invoegen** wanneer u tekst invoert met tekstvoorspelling.
- 2 Schrijf het woord met multitik tekstinvoer en selecteer **OK**.

Mini QWERTY-toetsenbord

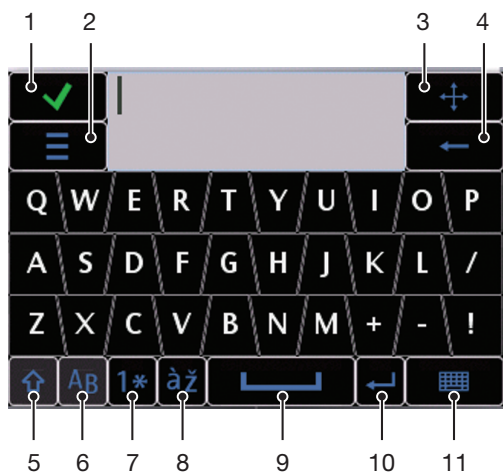

- 1 Sluiten – Tik op dit pictogram om de tekst in het invoervenster te accepteren en de toetsenbordweergave te sluiten.
- 2 Opties – tik op dit pictogram om het menu met invoeropties te openen waarmee u bijvoorbeeld de **Schrijftaal** kunt wijzigen of **Help** kunt weergeven.
- 3 Docken – houd dit pictogram ingedrukt om het invoervenster over het scherm te verplaatsen.
- 4 Backspace – tik om de letter links van de cursor te verwijderen.
- 5 Shift en Caps Lock – tik om te schakelen tussen hoofdletters en kleine letters
- 6 ABC – tik om alfabetische letters en de meest gebruikte symbolen weer te geven.
- 7 Cijfermodus – tik om cijfers en de meest gebruikte symbolen weer te geven.
- 8 Letter met accent – tik om letters met accenten weer te geven.

- 9 Spatie – tik om een spatie in te voeren.
- 10 Regelterugloop – tik om een regelterugloop in te voegen.
- 11 Invoeropties - tik op dit pictogram om naar een andere invoermethode te gaan: **QWERTY op voll. scherm**, **Afanumeriek toetsenbl.** of **Handschrift**

QWERTY in volledig scherm

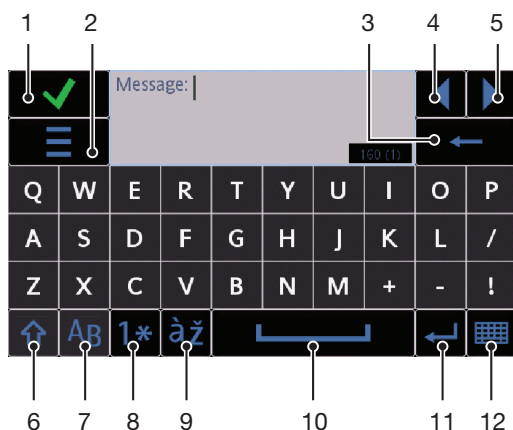

- 1 Sluiten – Tik op dit pictogram om de tekst in het invoervenster te accepteren en de toetsenbordweergave te sluiten.
- 2 Opties – tik op dit pictogram om het menu met invoeropties te openen waarmee u bijvoorbeeld de **Schrijftaal** kunt wijzigen of **Help** kunt weergeven.
- 3 Backspace – tik om de letter links van de cursor te verwijderen.
- 4 Links – tik om de cursor naar links te verplaatsen.
- 5 Rechts – tik om de cursor naar rechts te verplaatsen.
- 6 Shift en Caps Lock – tik om te schakelen tussen hoofdletters en kleine letters
- 7 ABC – tik om alfabetische letters en de meest gebruikte symbolen weer te geven.
- 8 Cijfermodus – tik om cijfers en de meest gebruikte symbolen weer te geven.
- 9 Letter met accent – tik om letters met accenten weer te geven.
- 10 Spatie – tik om een spatie in te voeren.
- 11 Regelterugloop – tik om een regelterugloop in te voegen.
- 12 Invoeropties - tik op dit pictogram om naar een andere invoermethode te gaan: **QWERTY-minitoetsenb.**, **Afanumeriek toetsenbl.** of **Handschrift**



QWERTY-toetsenborden activeren

- 1 Tik op een willekeurig invoerveld. Selecteer bijvoorbeeld **Menu > Berichten > Bericht maken** en tik in het gebied van het scherm onder het veld **Aan**.
- 2 Een tekstinvoervenster wordt geopend. Tik op  en selecteer een optie:
 - **QWERTY op voll. scherm** – toetsenbord in landschapmodus.
 - **QWERTY-minitoetsenb.** – toetsenbord in portretmodus.

De schrijftaal wijzigen

- Selecteer **Opties > Schrijftaal**.
- 💡 Als het tekstinvoervenster is geopend, kunt u ook op  tikken en **Schrijftaal** selecteren.

Tekst kopiëren en plakken

- 1 Tik om de cursor aan het begin van de tekst te plaatsen die u wilt selecteren om te kopiëren. Sleep uw vingertop of stylus vervolgens naar het einde van de tekst.
 - 2 Tik op  en selecteer **Kopiëren** om de geselecteerde tekst te kopiëren.
 - 3 Als u de tekst in hetzelfde tekstveld wilt plakken, plaatst u de cursor waar u de tekst wilt invoegen, tikt u op  en selecteert u **Plakken**.
-  Als u de tekst in een ander tekstveld wilt plakken, gaat u naar dat tekstveld, plaatst u de cursor waar u de tekst wilt invoegen en selecteert u **Opties > Plakken**.

Contacten



U kunt namen, telefoonnummers en persoonlijke gegevens opslaan in **Contacten**. U kunt informatie opslaan in het telefoongeheugen of op de SIM-kaart.

- 💡 U kunt uw contacten synchroniseren met de *Sony Ericsson PC Suite*.

Contacten openen

- Selecteer **Menu > Contacten**.

Een nieuw contact toevoegen

- 1 Selecteer **Menu > Contacten**.
- 2 Tik op .
- 3 Voeg contactgegevens toe. Tik op  om het venster te sluiten.
- 4 Selecteer **Gereed**.

Contacten bewerken

- 1 Selecteer **Menu > Contacten**.
- 2 Tik tweemaal op een contact en selecteer **Opties > Bewerken**.

Standaardcontacten instellen

- Selecteer **Menu > Contacten > Opties > Instellingen > Contacten weergeven**.

Contacten kopiëren tussen de geheugenkaart en de SIM-kaart

- 1 Selecteer **Menu > Contacten**.
- 2 Selecteer een contact en selecteer vervolgens **Opties > Mark./mark. opheffen > Markeren**.
- 3 Herhaal stap 2 als u meerdere contacten wilt markeren.
- 4 Selecteer **Opties > Kopiëren**.
- 5 Selecteer een optie.

- ! Wanneer u contacten van het **Telefoongeheugen** naar het **SIM-geheugen** kopieert, worden alleen de naam en het telefoonnummer van het contact op de SIM-kaart opgeslagen.

Een contact zoeken

- Voer in het zoekveld de eerste letters van de naam van het contact in.

Een contact bellen

- 1 Selecteer **Menu > Contacten**.
- 2 Selecteer een contact en druk op .

Een video-oproep tot stand brengen met een contact

- 1 Selecteer **Menu > Contacten**.
- 2 Selecteer een contact en selecteer **Opties > Video-oproep**.

Berichten naar een contact verzenden

- 1 Selecteer **Menu > Contacten**.
- 2 Selecteer een contact en tik op .
- 3 Tik op de berichttekst om het tekstinvoervenster te openen.
- 4 Voer tekst in. Tik op  om het venster te sluiten.
- 5 Tik op  om het bericht te verzenden.









Berichten

Voordat u Berichten gebruikt

Voordat u andere berichten dan SMS-berichten kunt verzenden of ontvangen, moet u de noodzakelijke accounts instellen. U kunt de internet- en e-mailwizards van de telefoon gebruiken om instellingen te downloaden of de accounts handmatig in te stellen.

Overzicht van Berichten

In **Berichten** worden de volgende pictogrammen weergegeven:

-  **Bericht maken** Een nieuw bericht maken
-  **Inbox** Hier worden ontvangen berichten, uitgezonderd e-mail- en infodienstberichten, opgeslagen.
-  **Mailbox** Maak verbinding met uw externe postvak om uw nieuwe e-mailberichten te downloaden, of geef eerder gedownloadde e-mailberichten offline weer.
-  **Verz.** Hier worden de laatst verzonden berichten, uitgezonderd berichten die u via Bluetooth hebt verzonden, opgeslagen. U kunt wijzigen hoeveel berichten in deze map worden opgeslagen.
-  **Concepten** Hier worden conceptberichten opgeslagen, die nog niet zijn verzonden.
-  **Outbox** Hier worden berichten opgeslagen die wachten om verzonden te worden, omdat uw apparaat zich buiten netwerkdekking bevindt.
-  **Afl.rapporten** U kunt uw provider vragen om u een ontvangstbevestiging te sturen van SMS- en MMS-berichten die u hebt verzonden. De beschikbaarheid van deze service hangt af van uw netwerk.
-  **Mijn mappen** Uw berichten ordenen in mappen

SMS- en MMS-berichten

Berichten kunnen tekst, foto's, geluidseffecten, videoclipen en presentaties bevatten. U kunt ook sjablonen voor uw berichten maken.

Wanneer berichten worden verzonden, selecteert de telefoon automatisch de meest geschikte methode (SMS- of MMS-bericht) om het bericht te verzenden.

-  Zie *Ik kan geen internetservices gebruiken* op pagina 78 als u geen MMS-berichten kunt verzenden of ontvangen.

Een bericht maken en verzenden

- 1 Selecteer **Menu > Berichten > Bericht maken**.
- 2 Tik op het veld **Aan** en selecteer een contactnaam in **Contacten**.
- 3 Tik op **OK**.
- 4 Tik op het tekstveld en voer uw tekst in.
- 5 Selecteer **Opties > Inhoud invoegen** en voeg een foto, videoclip of geluid toe.
- 6 Selecteer  om het bericht te verzenden.

-  Als u de telefoonnummers van meerdere ontvangers handmatig invoert, plaatst u een puntkomma tussen de nummers.

Een ontvangen bericht beantwoorden

- Selecteer **Opties > Beantwoorden**.

Een gelezen bericht verwijderen

- 1 Selecteer een gelezen bericht.
- 2 Selecteer .
- 3 Selecteer **Ja** als u het bericht wilt verwijderen.

De contactgegevens van een afzender opslaan

- 1 Selecteer **Menu > Berichten > Inbox**.
- 2 Tik op het bericht van de afzender.
- 3 Selecteer **Opties > Opslaan in Contacten > Nieuw maken**.
- 4 Voer het telefoonnummer, de naam of het e-mailadres van de afzender in.
- 5 Selecteer **Gereed**.

E-mail

Voordat u e-mail gebruikt

Als u e-mail wilt gebruiken, moet u een geldig internettoegangspunt (IAP) in de telefoon invoeren en uw e-mailinstellingen correct invoeren.

U moet een e-mailaccount maken. Volg de instructies die u van de extern-postvak- of internetserviceprovider (ISP) hebt ontvangen.

Zie *E-mailinstellingen* op pagina 72 als de e-mailinstellingen in uw telefoon ontbreken.

E-mailberichten verzenden

U kunt e-mailberichten maken vanuit elke e-mailaccount.

Een nieuw e-mailbericht maken en verzenden

- 1 Selecteer **Menu > Berichten**.
- 2 Selecteer **Opties > Bericht maken > E-mail**.
- 3 Selecteer ontvangers in Contacten en tik op het veld Aan, Cc of Bcc.
- 4 Voer het onderwerp van uw e-mailbericht in het veld Onderwerp in.
- 5 Selecteer **Invoegen** op de werkbalk als u bestanden aan uw e-mailbericht wilt koppelen. Selecteer het type bijlage. Het is mogelijk dat bepaalde afbeeldingen, muziek en andere content niet kunnen worden gekopieerd, gewijzigd of overgebracht omdat ze auteursrechtelijk zijn beveiligd.
- 6 Tik op  om de bijlagen weer te geven.
- 7 Schrijf het bericht.
- 8 Als u een sjabloon of eerder geschreven notitie wilt gebruiken, selecteert u **Invoegen** op de werkbalk en selecteert u de gewenste sjabloon of notitie.
- 9 Selecteer **Verzenden** om het bericht te verzenden.

E-mailberichten ontvangen

E-mailberichten worden van uw e-mailserver via internet of op uw kantoor gedownload. U kunt uw e-mail handmatig downloaden of uw telefoon zo instellen dat op nieuwe e-mail wordt gecontroleerd.

E-mailberichten offline downloaden

- 1 Selecteer **Menu > Berichten** en selecteer een postvak.
- 2 Selecteer **Opties > Verbinden** als u een verbinding met het externe postvak wilt openen.

Automatisch e-mailberichten downloaden

- 1 Selecteer **Menu > Berichten**.
- 2 Selecteer **Opties > Instellingen > E-mail > Mailboxen**.
- 3 Tik op het e-mailaccount.
- 4 Selecteer **Automatisch downloaden**.

E-mailberichten uit de telefoon verwijderen

- 1 Selecteer **Menu > Berichten** en selecteer een postvak.
- 2 Selecteer een e-mailbericht.
- 3 Selecteer **Opties > Verwijderen > Alleen telefoon**. De e-mailberichten blijven in het externe postvak staan.

! De telefoon geeft de e-mailkoppen in het externe postvak weer. U kunt de berichtcontent wel verwijderen, maar de e-mailkop blijft in uw telefoon staan. Als ook de berichtkop wilt verwijderen,

maakt u verbinding met de server wanneer u het bericht uit de telefoon en het externe postvak verwijdert. Als er geen verbinding met de server is, wordt de kop verwijderd wanneer u vanuit uw telefoon nogmaals verbinding maakt met het externe postvak om de status bij te werken.

Een e-mailbericht uit de telefoon en het externe postvak verwijderen

- 1 Selecteer **Menu > Berichten** en selecteer een postvak.
- 2 Selecteer een e-mailbericht.
- 3 Selecteer **Opties > Verwijderen > Telefoon en server**.

Verbinding met het externe postvak verbreken

- Selecteer **Opties > Verbinding verbreken** als u de gegevensverbinding met het externe postvak wilt beëindigen.

Een e-mailbericht doorsturen

- 1 Selecteer **Menu > Berichten** en selecteer een postvak.
- 2 Selecteer het e-mailbericht dat u wilt doorsturen.
- 3 Selecteer **Opties > Doorsturen**.

Berichten weergeven

U kunt ervoor kiezen om geen lange berichten te ontvangen of om alleen een berichtkop te ontvangen.

Koppen downloaden

- 1 Selecteer **Menu > Berichten**.
- 2 Selecteer **Opties > Instellingen > E-mail > Mailboxen**.
- 3 Tik op het e-mailaccount.
- 4 Selecteer **Instellingen voor downl. > E-mail downloaden**.
- 5 Selecteer **Alleen headers**.

Meer over Berichten

Infodienstberichten

Met infodiensten kunt u van uw serviceprovider berichten over diverse onderwerpen ontvangen, zoals de weersverwachting of verkeersinformatie. Neem contact op met uw serviceprovider voor meer informatie.

- ! U kunt geen infodienstberichten in UMTS-netwerken ontvangen. Een packet-gegevensverbinding kan de ontvangst van infodiensten belemmeren.

Een infodienstbericht weergeven

- 1 Selecteer **Menu > Berichten > Opties > Infodienst**.
- 2 Selecteer het bericht dat u wilt weergeven.

Dienstopdrachten

Met dienstopdrachten kunt u serviceaanvragen invoeren en naar uw serviceprovider verzenden, zoals activeringsopdrachten voor netwerkservices. Serviceaanvragen worden ook wel USSD-opdrachten (Unstructured Supplementary Service Data) genoemd.

Dienstopdrachten bewerken

- 1 Selecteer **Menu > Berichten**.
- 2 Selecteer **Opties > Dienstbericht**.

Verzonden

De 20 laatst verzonden berichten worden automatisch opgeslagen in de map Verzonden.

Het aantal verzonden berichten wijzigen dat automatisch wordt opgeslagen

- 1 Selecteer **Menu > Berichten**.
- 2 Selecteer **Opties > Instellingen > Overige**.
- 3 Voer het aantal berichten in dat u automatisch wilt opslaan.

Concepten

U kunt berichten die u hebt gemaakt, maar nog niet hebt verzonden, weergeven, bewerken en verzenden in **Concepten**.

Een bericht weergeven

- 1 Selecteer **Menu > Berichten > Concepten**.
- 2 Selecteer het bericht.

Een bericht verzenden

- 1 Selecteer **Menu > Berichten > Concepten**.
- 2 Selecteer het bericht.
- 3 Tik op het veld **Aan** en selecteer een contactnaam in **Contacten**.
- 4 Tik op **OK**.
- 5 Selecteer  om het bericht te verzenden.

Ontvangstbevestigingen

Met **Afl.rapporten** kunt u verzonden SMS- en MMS-berichten volgen.

- ! Ontvangstbevestigingen worden niet gegenereerd voor SMS- en MMS-berichten die naar e-mailadressen zijn verzonden.

Ontvangstbevestigingen ontvangen voor SMS-berichten

- 1 Selecteer **Menu > Berichten**.
- 2 Selecteer **Opties > Instellingen > SMS > Rapport ontvangen > Ja**.

Ontvangstbevestigingen voor MMS-berichten ontvangen

- 1 Selecteer **Menu > Berichten**.
- 2 Selecteer **Opties > Instellingen > MMS > Rapport ontvangen > Levering en gelezen of Levering**.

Mijn mappen

U kunt berichten weergeven die in uw mappen zijn opgeslagen of berichtsjablonen gebruiken in **Mijn mappen**.

Een nieuwe map maken

- 1 Selecteer **Menu > Berichten > Mijn mappen**.
- 2 Selecteer **Opties > Nieuwe map**.
- 3 Voer een naam voor de map in.
- 4 Tik op **OK**.

Sjablonen

Een sjabloon weergeven

- 1 Selecteer **Menu > Berichten > Mijn mappen > Sjablonen**.
- 2 Selecteer een sjabloon.

Een berichtsjabloon verzenden

- 1 Selecteer **Menu > Berichten > Mijn mappen > Sjablonen**.
- 2 Tik op een sjabloon en selecteer **Opties > Verzenden**.

Een sjabloon maken

- 1 Selecteer **Menu** > **Berichten** > **Mijn mappen** > **Sjablonen**.
- 2 Selecteer **Opties** > **Nieuw sjabloon**.
- 3 Voer de tekst in.
- 4 Selecteer **Gereed** als u de sjabloon wilt opslaan.

Media

Met de applicatie **Media** kunt u mediabestanden, zoals foto's, muziek, andere audioclips en videoclips beheren. U kunt ook foto's in albums op het web beheren.

De belangrijkste functies van de applicatie zijn:

- **Foto** – uw foto's en videoclips weergeven, verzenden of bloggen.
 - **Muziek** – uw muziekbestanden of andere audioclips rubriceren en afspelen.
 - **Video** – uw videoclips afspelen en afhandelen.
- 💡 Als Automatisch draaien is ingeschakeld, kunt u automatisch schakelen tussen de weergaven Staand en Liggend. Zie *Sensorinstellingen* op pagina 69.

Weergavebalk en aanraakbalk



Met de weergavebalk en aanraakbalk kunt u door verschillende weergaven navigeren en uw mediabestanden beheren.

- Weergavebalk – een balk die boven in het scherm (in portretweergave) wordt weergegeven nadat u een applicatie hebt geselecteerd in **Media**. Met deze balk kunt u navigeren naar de afspelerweergave, naar verschillende lijstweergaven binnen dezelfde applicatie, of naar het hoofdmenu van **Media**.
 - Aanraakbalk – een balk onder in het scherm (in portretweergave) waarmee u bijvoorbeeld uw mediabestanden kunt markeren, bewerken en beheren of terug kunt gaan naar het vorige niveau. Tik op  voor meer opties.
- 💡 Houd het pictogram ingedrukt voor tips bij een pictogram op de balken.



Media openen

- Selecteer **Menu > Media**.
 - Tik op  in de aanraakbalk, onder in het scherm.
- ! Misschien moet u **Media** op een andere manier openen als u niet met het standaardthema werkt.

Media afsluiten

- Druk op  om naar stand-by te gaan.
 - Als het hoofdmenu van **Media** menu is geopend, tikt u op  op de aanraakbalk.
- 💡 Als u **Media** minimaliseert terwijl een geluidsclip wordt afgespeeld, wordt de clip verder afgespeeld. U kunt de muziekplayer in stand-by besturen wanneer u het standaardthema gebruikt.

Navigeren in Media

- Tik op een pictogram of titel om naar het volgende niveau te gaan.
- Tik op de aanraakbalk op  om naar het vorige niveau te gaan.
- Tik op de weergavebalk op  om naar de afspelerweergave te gaan.
- Als u naar het hoofdmenu van **Media** wilt gaan, tikt u op de weergavebalk op .
- Wanneer niet alle items in een lijst- of rasterweergave worden weergegeven, tikt u omhoog of omlaag om meer weer te geven.

Naar de afspelerweergave gaan

- Tik op  boven in het scherm.

Meer opdrachten in de aanraakbalk weergeven

- Tik op  op de aanraakbalk.

Mediabibliotheken bijwerken

In de volgende gevallen worden uw mediabibliotheken automatisch bijgewerkt:

- u gebruikt de applicatie **Media** voor het eerst.

- u voltooit de overdracht van een mediabestand naar uw telefoon met behulp van een USB-kabel.
- u plaatst een geheugenkaart in de telefoon.
- u selecteert een ongeldig bestand.



Mediabibliotheken handmatig bijwerken

- Tik op  op de aanraakbalk.

Markeermodus

U kunt verschillende bestanden markeren en deze gezamenlijk beheren.

Mediabestanden markeren

- 1 Tik vanuit de lijst- of rasterweergave met bestanden op  op de aanraakbalk.
- 2 Tik op de bestanden om ze te markeren.
- 3 Tik op  om de markeermodus af te sluiten.

Foto

Met de functie **Foto** kunt u foto's in uw telefoon weergeven, verzenden en beheren. U kunt ook foto's bewerken en ordenen die u in online fotoalbums hebt opgeslagen. De weergaveopties zijn:

- **Laatste foto** – de laatst gemaakte foto of videoclip die op uw telefoon of op een geheugenkaart is opgeslagen. De laatst gemaakte foto of videoclip wordt als eerste item weergegeven.
- **Camera-album** – foto's en videoclips die met een camera zijn gemaakt, worden in chronologische volgorde, per maand, weergegeven.
- **Fotolabels** – foto's die u van een label hebt voorzien.
- **Webalbums** – foto's en videoclips in online albums. U hebt de juiste internetinstellingen nodig om deze functie te kunnen gebruiken.
- **Afbeeldingen** – op voorhand geladen en gedownload afbeeldingen zonder EXIF-informatie (Exchangeable Image File), die niet met een camera zijn gemaakt.

Weergavebalk Foto



In **Foto** wordt boven in het scherm een weergavebalk weergegeven.



Terugkeren naar het hoofdmenu van **Media**



Naar **Camera-album** gaan



Naar **Fotolabels** gaan



Naar **Webalbums** gaan



Naar de afspelerweergave gaan

Een foto weergeven in het volledige scherm

- 1 Selecteer **Menu > Media > Foto**.
- 2 Selecteer een weergaveoptie en tik op een miniatuur om de foto weer te geven.
- 3 Tik naar links of rechts om de volgende of vorige foto weer te geven.

Meest recente foto

In **Laatste foto** kunt u alle foto's en videoclips die met uw camera zijn gemaakt, in chronologische volgorde weergeven, te beginnen bij de meest recente foto. Tik van rechts naar links om naar andere foto's en videoclips te bladeren. Tik van links naar rechts om weer terug te gaan.

Uw meest recente foto's weergeven

- Selecteer **Menu > Media > Foto > Laatste foto**.

Camera-album

In **Camera-album** vindt u alle foto's en videoclips die met een camera zijn gemaakt. Alle bestanden zijn in chronologische volgorde per maand gerubriceerd. Selecteer een maand om de miniatures weer te geven, en tik op de miniatuur van een foto of videoclip om deze weer te geven.

- 💡 Wanneer u uw foto's of videoclips per maand of in de miniatuurweergave weergeeft, kunt u diverse items markeren en deze groepsgewijs beheren.

Fotolabels



U kunt uw foto's gemakkelijk beheren door er labels voor te maken. In **Fotolabels** kunt u alle gelabelde foto's weergeven. U kunt de labels ook naar eigen inzicht bewerken.

- 💡 Alleen foto's met EXIF-informatie kunnen gelabeld worden. Als u geen foto's hebt gelabeld, is **Fotolabels** leeg.



Foto's weergeven op label

- 1 Selecteer **Menu > Media > Foto > Fotolabels**.
- 2 Selecteer een label en tik op een miniatuur.



Een label maken

- 1 Tik wanneer u een foto weergeeft op  > .
- 2 Tik op , voer een nieuwe naam in en selecteer **OK**.
- 3 Selecteer een labelpictogram.
- 4 Selecteer het gemaakte label om het aan uw foto toe te voegen.

Een foto labelen

- 1 Tik in de afspelerweergave of markeermodus op  > .
- 2 Selecteer een label.

Een label uit een foto verwijderen.

- 1 Tik wanneer u een gelabelde foto weergeeft op  > .
- 2 Tik rechts van de label die u wilt verwijderen op .

Een label bewerken

- 1 Selecteer **Menu > Media > Foto > Fotolabels**.
- 2 Selecteer een label en tik op .
- 3 Bewerk de labelnaam en selecteer **OK**.
- 4 Selecteer een pictogram voor de label.

Een label verwijderen

- 1 Selecteer **Menu > Media > Foto > Fotolabels**.
- 2 Selecteer een label, tik op  en bevestig.

Webalbums

In **Webalbums** kunt u foto's en videoclips beheren in albums die u online maakt. U kunt ook opmerkingen aan uw content toevoegen en de opmerkingen van anderen lezen. Selecteer **Demo weergeven** voor meer informatie over de basisfuncties in **Webalbums**.

- ! U hebt de juiste internetinstellingen nodig om deze functie te kunnen gebruiken. Neem contact op met uw netwerkoperator voor meer informatie over de kosten die mogelijk in rekening worden gebracht.



Een foto in Webalbums weergeven

- 1 Selecteer **Menu > Media > Foto > Webalbums**.
- 2 Selecteer een service en tik op .
- 3 Als u een service voor het eerst gebruikt, voert u uw gebruikersnaam en wachtwoord in en selecteert u **Inloggen**.
- 4 Selecteer een album en tik op  om bij te werken.
- 5 Selecteer een miniatuur. Tik op de pijl om de foto te downloaden en in een groter formaat weer te geven.

Nieuwe webalbums-services zoeken

- 1 Selecteer **Menu > Media > Foto > Webalbums**.
- 2 Selecteer **Nieuwe service**.

Opmerkingen bij een foto weergeven

- 1 Tik op  >  wanneer u een foto in een online fotoalbum weergeeft.
- 2 Tik op  als u de opmerkingen wilt bijwerken.

Opmerkingen aan een foto toevoegen

- 1 Tik op  >  wanneer u een foto in een online fotoalbum weergeeft.
- 2 Tik op .
- 3 Voer uw opmerkingen in en selecteer **Verzenden**.

De details van een online foto weergeven

- Tik op  >  wanneer u een foto in een online fotoalbum weergeeft.

De details van een online foto wijzigen



- 1 Tik op  >  wanneer u een foto in een online fotoalbum weergeeft.
- 2 Wijzig de bestandsnaam of beschrijving van het bestand in de daarvoor bestemde velden.

Fotokoppelingen verzenden

- 1 Selecteer **Menu > Media > Foto > Webalbums**.
- 2 Selecteer een service en vervolgens een album.
- 3 Tik op  op de aanraakbalk.
- 4 Tik op de foto's die u wilt selecteren.
- 5 Tik op . Zie *Berichten* op pagina 24.

- 💡 Wanneer u een foto in een online fotoalbum bekijkt, kunt u iemand een koppeling naar de foto toesturen door op  op de aanraakbalk te tikken.

Foto's verwijderen uit een online fotoalbum

- 1 Tik terwijl u fotominiaturen in een album bekijkt op  op de aanraakbalk.
- 2 Tik om de foto's te selecteren die u wilt verwijderen.
- 3 Tik op  en bevestig.

- 💡 Wanneer u een foto in een online fotoalbum bekijkt, kunt u deze ook verwijderen door op  op de aanraakbalk te tikken.

De details van een webalbum wijzigen

- 1 Selecteer **Menu > Media > Foto > Webalbums** en selecteer een album.
- 2 Tik op .
- 3 Wijzig de titel, beschrijving of zichtbaarheid van het album in de daarvoor bestemde velden.

Albumkoppelingen verzenden

- 1 Selecteer **Menu > Media > Foto > Webalbums**.
- 2 Selecteer een service.
- 3 Tik op  op de aanraakbalk.
- 4 Tik om de fotoalbums te selecteren.
- 5 Tik op .

Uitloggen bij webalbums

- 1 Selecteer **Menu > Media > Foto > Webalbums**.
- 2 Tik op  op de aanraakbalk.
- 3 Tik om de service te selecteren waarbij u zich wilt uitloggen.
- 4 Tik op  en bevestig.

Foto's

In **Afbeeldingen** worden alle foto's zonder EXIF-informatie in chronologische volgorde als miniatuur weergegeven. Tik op een miniatuur om een foto weer te geven.

-  Wanneer u foto's als miniaturen weergeeft, kunt u diverse items markeren om ze in batches te beheren.

Afbeeldingen weergeven

Wanneer u afbeeldingen in de afspeelmodus weergeeft, hebt u de volgende mogelijkheden:

- tik op het scherm om de aanraakbalk en andere informatie weer te geven of te verbergen. Boven in het scherm wordt de aanmaaktijd van het bestand in de weergave weergegeven.
 - tik naar rechts of links om het vorige of volgende afbeeldingsbestand weer te geven.
 - beheer afbeeldingsbestanden met de aanraakbalk.
- ! Voor tips kunt u elk pictogram in de aanraakbalk ingedrukt houden.

Foto's in afspeelweergave beheren

U kunt uw foto's op diverse manieren beheren. U kunt een foto bijvoorbeeld bewerken, van een label voorzien of gebruiken, of een foto naar andere apparaten verzenden. U kunt foto's ook als een diapresentatie weergeven.

Wanneer u een foto weergeeft, kunnen de volgende pictogrammen op de aanraakbalk worden weergegeven:













-  De afspeelweergave afsluiten en terugkeren naar het vorige niveau
-  De huidige foto verwijderen
-  De huidige foto verzenden
-  Meer opdrachten weergeven
-  Foto-informatie
-  In-/uitzoomen op de foto
-  De foto afdrukken
-  De foto bewerken
-  De foto als een contactafbeelding instellen
-  De foto als achtergrond instellen
-  De foto als een oproepafbeelding instellen
-  De foto labelen
-  Foto's als een diapresentatie weergeven





Foto-informatie weergeven

- Tik wanneer u een foto weergeeft op  > .

Een foto afdrukken

- Tik wanneer u een foto weergeeft op  > .



In-/uitzoomen op een foto

- 1 Tik wanneer u een foto weergeeft op  > .
- 2 Tik op  om in te zoomen. Tik op  om uit te zoomen.

Foto's bewerken

Wanneer u een foto weergeeft, kunt u deze op verschillende manieren bewerken. U kunt bijvoorbeeld het contrast of de helderheid van een foto wijzigen. U kunt ook items als tekst of afbeeldingsclips aan een foto toevoegen.

Een foto bewerken

- 1 Tik wanneer u een foto weergeeft op  > .
- 2 Selecteer **Opties** en selecteer een item.
- 3 Selecteer **Opties** > **Wijzigingen annuleren** als u alle wijzigingen wilt annuleren en naar de hoofdweergave wilt terugkeren.

- ! Het is mogelijk dat bepaalde foto's en andere content niet kunnen worden gekopieerd, gewijzigd of overgebracht omdat ze auteursrechtelijk zijn beveiligd.

De laatste bewerking ongedaan maken

- Selecteer in de bewerkingsweergave **Opties** > **Ongedaan maken**.

Een bewerkte foto opslaan

- Selecteer in de bewerkingsweergave **Opties** > **Opslaan**.

De helderheid van een foto aanpassen

- 1 Tik wanneer u een foto weergeeft op  > .
- 2 Selecteer **Opties** > **Effect toevoegen**.
- 3 Tik op  en sleep de schuifknop om de helderheid aan te passen.
- 4 Selecteer **OK** om te bevestigen.



Het contrast van een foto aanpassen

- 1 Tik wanneer u een foto weergeeft op  > .
- 2 Selecteer **Opties** > **Effect toevoegen**.
- 3 Tik op  en sleep de schuifknop om het contrast aan te passen.
- 4 Selecteer **OK** om te bevestigen.





De scherpheid van een foto aanpassen

- 1 Tik wanneer u een foto weergeeft op  > .
- 2 Selecteer **Opties** > **Effect toevoegen**.
- 3 Tik op  en sleep de schuifknop om de scherpheid aan te passen.
- 4 Selecteer **OK** om te bevestigen.

Een foto verkleinen

- 1 Tik wanneer u een foto weergeeft op  > .
- 2 Selecteer **Opties** > **Effect toevoegen**.
- 3 Tik op  en verklein de grootte van de foto.
- 4 Selecteer **OK** om te bevestigen.



Een foto bijsnijden

- 1 Tik wanneer u een foto weergeeft op  > .
- 2 Selecteer **Opties** > **Effect toevoegen**.
- 3 Tik op  en selecteer een van de twee opties:
 - **Handmatig** - u kunt de vorm, grootte en positie van het bijsnijdgebied instellen.
 - **Achtergrond** - de afmetingen van het gebied dat u wilt bijsnijden, zijn vastgelegd op de vorm van de achtergrond.
- 4 Sleep  om de vorm en grootte van het bijsnijdgebied in te stellen.
- 5 Sleep binnen het bijsnijdgebied om het bijsnijdkader rond de foto te verplaatsen.
- 6 Selecteer **Bijsnijden**.

Een foto draaien en opslaan

- 1 Tik wanneer u een foto weergeeft op  > .
- 2 Selecteer **Opties** > **Effect toevoegen**.
- 3 Tik op  als u de foto rechtsom wilt draaien.
- 4 Selecteer **Opties** > **Opslaan**.

Een tekstballon in een foto invoegen

- 1 Tik wanneer u een foto weergeeft op  > .
- 2 Selecteer **Opties** > **Effect tvgn**.
- 3 Tik op  en selecteer een tekstballon.
- 4 Als u de tekstballon wilt verplaatsen, selecteert u **Opties** > **Tekstballon verplaatsen** en sleept u deze naar de gewenste plaats.
- 5 Als u de grootte van de tekstballon wilt wijzigen, selecteert u **Opties** > **Formaat tekstballon wijz.** en sleept u in het scherm om de grootte te wijzigen.
- 6 Als u de tekstballon wilt draaien, selecteert u **Opties** > **Tekstballon draaien** en sleept u in het scherm om de tekstballon te draaien.
- 7 Selecteer **Gereed** om naar de hoofdweergave terug te gaan.

Clipart in een foto invoegen

- 1 Tik wanneer u een foto weergeeft op  > .
- 2 Selecteer **Opties** > **Effect tvgn**.
- 3 Tik op  > en selecteer het pictogram van een clipart.
- 4 Als u de clipart wilt verplaatsen, selecteert u **Opties** > **Clipart verplaatsen** en sleept u deze naar de gewenste plaats.
- 5 Als u de grootte van de clipart wilt wijzigen, selecteert u **Opties** > **Formaat clipart wijzigen** en sleept u in het scherm om de grootte te wijzigen.
- 6 Als u de clipart wilt draaien, selecteert u **Opties** > **Clipart draaien** en sleept u in het scherm om de clipart te draaien.
- 7 Selecteer **Gereed** om naar de hoofdweergave terug te gaan.

Tekst in een foto invoegen

- 1 Tik wanneer u een foto weergeeft op  > .
- 2 Selecteer **Opties** > **Effect tvgn**.
- 3 Tik op **T** en voer de tekst in.
- 4 Als u de tekst wilt verplaatsen, selecteert u **Opties** > **Tekst verplaatsen** en tikt u op de plaats waar u de tekst wilt neerzetten.
- 5 Als u de tekst groter of kleiner wilt maken, selecteert u **Opties** > **Formaat tekst wijzigen** en sleept u omhoog of omlaag.
- 6 Als u de tekst wilt draaien, selecteert u **Opties** > **Tekst draaien** en sleept u rechtsom of linksom.
- 7 Selecteer **Opties** > **Kleur wijzigen** als u de tekstkleur wilt wijzigen.
- 8 Selecteer **Gereed** om naar de hoofdweergave terug te gaan.



Fotoschakeringen reduceren

- 1 Tik wanneer u een foto weergeeft op  > .
- 2 Selecteer **Opties** > **Effect toevoegen** en tik op .

Een kader aan een foto toevoegen

- 1 Tik wanneer u een foto weergeeft op  > .
- 2 Selecteer **Opties** > **Effect toevoegen**.
- 3 Tik op  en tik op  of  om een kader te selecteren.
- 4 Selecteer **OK**.

Het rode-ogeneffect in een foto reduceren

- 1 Tik wanneer u een foto weergeeft op  > .
- 2 Selecteer **Opties** > **Effect tvgn**.
- 3 Tik op .
- 4 Sleep een cirkel die het rode oog omvat dat u wilt behandelen.
- 5 Als u de selectiecirkel groter of kleiner wilt maken, sleept u omhoog of omlaag buiten de cirkel.
- 6 Selecteer **Opties** > **Rode-ogen beperken**.
- 7 Selecteer **Gereed**.

Filtereffecten aan een foto toevoegen

- 1 Tik wanneer u een foto weergeeft op  > .
- 2 Selecteer **Opties** > **Effect toevoegen**.
- 3 Kies een filtereffect:
 -  – zwart en wit.
 -  – sepia: geeft de foto een bruine tint, zoals bij oude foto's.
 -  – negatief: keert rood, groen en blauw onafhankelijk in verschillende maten om.

Een foto instellen als oproepafbeelding

- 1 Tik wanneer u een foto weergeeft op  > .
- 2 De foto wordt als achtergrondafbeelding weergegeven terwijl u belt.





Een foto toewijzen aan een contact

- 1 Tik wanneer u een foto weergeeft op  > .
- 2 Selecteer een of meerdere contacten.
- 3 Selecteer **OK**.

Diapresentatie

U kunt uw foto's ook als een diapresentatie weergeven.

Foto's als een diapresentatie weergeven

- Tik wanneer u een foto weergeeft op  > .
- Markeer de foto's in de fotolijst of rasterweergave en tik op  > .

Een diapresentatie onderbreken

- Wanneer u foto's in een diapresentatie weergeeft, tikt u op het scherm en selecteert u **Onderbreken**.

Een diapresentatie hervatten

- Als de diapresentatie is onderbroken, tikt u op het scherm en selecteert u **Doorgaan**.

Een diapresentatie stoppen

- Wanneer u foto's in een diapresentatie weergeeft, tikt u op het scherm en selecteert u **Stoppen**.

In-/uitzoomen op een foto in een diapresentatie

- 1 Wanneer u foto's in een diapresentatie weergeeft, selecteert u **Stoppen**.
- 2 Tik op het scherm om de zoomschuifknop weer te geven.
- 3 Sleep de schuifknop om op de foto in of uit te zoomen.

Een diapresentatie afsluiten

- 1 Wanneer u foto's in een diapresentatie weergeeft, tikt u op het scherm en selecteert u **Stoppen**.
- 2 Selecteer **Terug**.

Muziek

U kunt luisteren naar muziek, audioboeken, podcasts en uw opnamen.

Weergavebalk Muziek



In Muziek wordt in de staande weergave boven in het scherm een weergavebalk weergegeven.



Terugkeren naar het hoofdmenu van **Media**



Naar **Artiesten** gaan



Naar **Albums** gaan



Naar **Tracks** gaan



Naar de afspeelweergave gaan

Muziek of andere audiotracks afspelen

- 1 Selecteer **Menu > Media > Muziek**.
- 2 Blader naar tracks in **Artiesten, Albums, Tracks, Playlists, Audioboeken, Podcasts** en **Mijn opnamen**.
- 3 Tik op een track.

Audioboeken

Als u Media Go™ gebruikt om audioboeken van een computer naar uw telefoon over te brengen, kunt u op uw telefoon audioboeken beluisteren. Het kan enkele minuten duren voordat een overgebracht audioboek in de lijst met beschikbare audioboeken wordt weergegeven.

Toegang tot audioboeken

- Selecteer **Menu > Media > Muziek > Audioboeken**.

Afspeelbesturingen

De volgende afspelerbesturingen kunnen in de muziekplayer en videoplayer worden weergegeven:



Pauze



Afspelen



Houd deze knop ingedrukt om terug te spoelen. Tik op deze knop om naar de vorige track of videoclip te gaan.



Houd deze knop ingedrukt om snel vooruit te spoelen. Tik op deze knop om naar de volgende track of videoclip te gaan.

Aanvullende muziekbesturingen

De volgende muziekbesturingen kunnen in de muziekplayer worden weergegeven:



Shuffle inschakelen om de tracks in de huidige playlist in willekeurige volgorde af te spelen



Shuffle inschakelen

-  Alle tracks in de huidige playlist herhalen
-  De huidige track meerdere keren herhalen
-  Het herhalen van tracks uitschakelen

Het afspelen van muziek stopzetten

- Tik terwijl een track wordt afgespeeld op .

Shuffle inschakelen

- Tik op **SHUF** als de muziekplayer is geopend. Het pictogram wordt ongedimd weergegeven.

Shuffle uitschakelen

- Tik op **SHUF** als de muziekplayer is geopend. Het pictogram wordt gedimd.

De huidige track herhalen

- Wanneer de muziekplayer is geopend, tikt u op  or  tot  verschijnt.



Alle tracks in de huidige playlist herhalen

- Wanneer de muziekplayer is geopend, tikt u op  or  tot  verschijnt.

Herhalen uitschakelen

- Wanneer de muziekplayer is geopend, tikt u op  or  tot  verschijnt.

Terugspoelen en vooruitspoelen

- Houd  of  ingedrukt.

Verplaatsen tussen tracks

- Tik op  of .

Het volume wijzigen

- Druk de volumetoets omhoog of omlaag.







De muziekplayer minimaliseren

- 1 Tik op  als de muziekplayer is geopend.
 - 2 Tik op een geminimaliseerde albumillustratie om de muziekplayer in het scherm te herstellen.
- ! Wanneer u de muziekplayer minimaliseert, wordt de albumillustratie ook geminimaliseerd.

Tracks in afspeelweergave beheren



U kunt uw tracks op diverse manieren beheren terwijl u ze afspeelt. U kunt een track bijvoorbeeld verwijderen, verzenden, als ringtone instellen of aan een playlist toevoegen.

De volgende pictogrammen kunnen op de aanraakbalk worden weergegeven terwijl een track wordt afgespeeld:



-  De afspeelweergave afsluiten en terugkeren naar het vorige niveau
-  Naar de muziekbibliotheek gaan
-  Het volume aanpassen
-  Meer opdrachten weergeven
-  De huidige track verwijderen
-  De huidige track verzenden
-  De huidige track als uw ringtone instellen

-  De huidige track aan een playlist toevoegen
-  Trackinformatie weergeven
-  De muziekplayer minimaliseren

Een track verwijderen

- 1 Tik op  >  wanneer de muziekplayer is geopend.
- 2 Selecteer een optie.



Een track verzenden

- 1 Tik op  >  wanneer de muziekplayer is geopend.
- 2 Selecteer een verzendmethode.

Een track als uw ringtone instellen

- 1 Tik op  >  terwijl de track wordt afgespeeld.
- 2 Selecteer het profiel of de profielen waarvoor u de track als ringtone wilt instellen.

De huidige track aan een playlist toevoegen

- 1 Tik op  >  terwijl de track wordt afgespeeld.
- 2 Selecteer een playlist.



Trackinformatie weergeven

- Tik terwijl een track wordt afgespeeld op  > .

Playlists

U kunt playlists maken om muziekbestanden te ordenen. U kunt tracks en mappen aan een playlist toevoegen. Het maken van een playlist op de telefoon kan enkele minuten duren.

Een playlist maken

- 1 Selecteer **Menu > Media > Muziek > Playlists**.
- 2 Tik op **Nieuwe playlist**.
- 3 Voer een naam in en selecteer **OK**.
- 4 Als u tracks wilt toevoegen, selecteert u bijvoorbeeld  op de weergavebalk en tikt u op .
- 5 Selecteer de tracks die u aan de playlist wilt toevoegen en tik op .
- 6 Selecteer de playlist.

Nummers toevoegen aan een playlist

- 1 Selecteer **Menu > Media > Muziek**.
- 2 Selecteer bijvoorbeeld **Tracks** en tik op .
- 3 Selecteer de tracks die u aan een playlist wilt toevoegen en tik op .
- 4 Selecteer de playlist.

Nummers verwijderen uit een playlist

- 1 Selecteer **Menu > Media > Muziek > Playlists**.
- 2 Selecteer een playlist en tik op .
- 3 Selecteer de tracks die u wilt verwijderen en tik op .
- 4 Selecteer **Ja**.

Video

In **Video** kunt u bladeren door videoclips die in de telefoon zijn opgeslagen en deze afspelen.

- **Video's** – videoclips die in uw telefoon zijn opgeslagen, behalve de videoclips die met een camera zijn gemaakt of als podcasts zijn geïdentificeerd.
- **Cameravideo's** – videoclips die met een camera zijn gemaakt.

- **Podcasts** – alle videobestanden die als podcasts zijn geïdentificeerd. De podcasts behoren tot andere feeds.

Weergavebalk Video



In **Foto** wordt boven in het scherm een weergavebalk weergegeven wanneer u in de staande weergave bent.

-  Terugkeren naar het hoofdmenu van **Media**
-  Naar **Video's** gaan
-  Naar **Cameravideo's** gaan
-  Naar **Podcasts** gaan
-  Naar de afspelerweergave gaan

Een videoclip afspelen

- 1 Selecteer **Menu > Media > Video**.
- 2 Selecteer een optie.
- 3 Tik op een videoclip.

De videobesturingsbalk weergeven of verbergen

 Wanneer de videoplayer gedurende enkele seconden is geopend, wordt de besturingsbalk automatisch verborgen.

- Tik op een willekeurig gedeelte van het scherm om de besturingsbalk weer te geven.
- Tik op het scherm of wacht enkele seconden om de besturingsbalk te verbergen.











De videoplayer besturen

- Gebruik de afspelerbesturingen om uw videoplayer te besturen. Zie *Afspelerbesturingen* op pagina 37.

Videoclips in afspelerweergave beheren

U kunt uw videoclips op diverse manieren beheren terwijl u ze afspeelt.

De volgende pictogrammen kunnen op de aanraakbalk worden weergegeven terwijl een videoclip wordt afgespeeld:

-  De afspelerweergave afsluiten en terugkeren naar het vorige niveau
-  Automatisch zoomen inschakelen
-  Automatisch zoomen uitschakelen
-  Het volume instellen
-  Meer opties weergeven
-  De huidige videoclip verwijderen
-  De huidige videoclip verzenden
-  Videoclipinformatie weergeven
-  De huidige videoclip herhalen
-  Het herhaald afspelen van videoclips uitschakelen

Camera

De camera gebruiken

Uw telefoon heeft een 12,1 megapixel camera en een 3,5 nHD aanraakdisplay met functies voor touch capture, gezichtsdetectie, lachdetectie, Xenon-flitser en beeldstabilisator.

De camera activeren



- Open de cameralenscover.
- 💡 U kunt de camera ook activeren door op  te drukken.
- 💡 Maak geen foto's met een sterke lichtbron op de achtergrond. Gebruik een statief of zelfontspanner om wazige foto's te vermijden.

Zoeker



- 1 In- of uitzoomen
- 2 Foto's en videoclips weergeven
- 3 Schakelen tussen foto- en videomodus
- 4 Foto's maken/video's opnemen

De camera sluiten

- Sluit de cameralenscover.







Zoekerweergave

De zoeker is de primaire interface tussen u en de camera. Deze toont u wat de camera doet en bevat snelkoppelingen naar camera-instellingen en de meest gebruikte menuopties. U kunt in de zoeker op pictogrammen tikken om instellingen te wijzigen of tips en trucs weer te geven. De zoeker heeft twee modi: de fotomodus en de videomodus.



Werking van de zoeker

- Tik op het scherm als u alle pictogrammen wilt verwijderen. Tik nogmaals als u alle pictogrammen en opties weer wilt terugzetten. Wanneer alle pictogrammen zijn verwijderd, hebt u een beter overzicht tijdens het maken van foto's en het filmen van videoclips.

Een foto maken

- 1 Activeer de camera.
 - 2 Als u gebruik wilt maken van Automatisch scherpstellen, drukt u  half in.  begint te knipperen.
 - 3 Wanneer  wordt weergegeven, drukt u  helemaal in om de foto te maken. De foto wordt automatisch opgeslagen.
-  Als u een foto sneller wilt maken, kunt u stap 2 overslaan en  helemaal indrukken.

Een videoclip opnemen

- 1 Activeer de camera en druk op  om naar de videomodus te schakelen.
- 2 Druk  volledig in om de opname te starten.
- 3 Druk  volledig in om de opname te stoppen. De video wordt automatisch opgeslagen.

De zoomfunctie gebruiken

- Druk de volumetoets omhoog of omlaag.
- ! De zoomfactor wordt op de standaardinstelling teruggezet wanneer u de opnamemodus wijzigt of tussen de foto- en videomodus schakelt. Zie *Opnamemodus* op pagina 42.

Foto's en videoclips weergeven

- 1 Druk op .
- 2 Tik naar links of rechts om de volgende of vorige foto of videoclip weer te geven.

Camerapictogrammen en -instellingen

U kunt camera-instellingen wijzigen door op pictogrammen in de zoeker te tikken.

Scènes

Wanneer u een foto maakt, kunt u een scène-instelling selecteren die het meest geschikt is voor uw onderwerp:

 **Auto**

 **Staan** – benadrukt huidtinten en een relatief zachte weergave.

 **Liggend** – benadrukt verafgelegen objecten. De flitser is uitgeschakeld.

 **Schmerlands.** – gebruik deze optie bij slechte belichting en als u de flitser niet wilt gebruiken. Vanwege de lange belichtingstijd, dient u de camera stil te houden of op een stabiel oppervlak te plaatsen.

 **Sport** – korte belichtingstijd om wazigheid door beweging te minimaliseren.

 **Document** – tekst en tekeningen zijn scherp, met groot contrast.

 **Schmerportr.** – langere belichtingstijd met flitser. Vanwege de lange belichtingstijd, dient u de camera stil te houden of op een stabiel oppervlak te plaatsen.



 **Strand/sneeuw** – gebruik deze optie in heldere omgevingen om overbelichte foto's te voorkomen. De flitser is uitgeschakeld.

Opnamemodus

 **Normaal**







 **Panorama** – hiermee worden automatisch panoramafoto's gemaakt. Er worden drie foto's achter elkaar gemaakt en deze worden naadloos met elkaar verbonden tot één brede foto.

 **BestPic™** – gebruik deze optie voor het vastleggen van snel bewegende objecten. Hiermee maakt u negen foto's snel achter elkaar zodat u de beste daarvan kunt kiezen.

 **Lachdetectie** – activeer lachdetectie en druk vervolgens op . Wanneer de persoon lacht, wordt automatisch een foto gemaakt.

 **Touch capture** – tik binnen de witte rand om het focuspunt te selecteren en maak een foto.





Een panoramafoto maken

- 1 Activeer de camera.
 - 2 Tik op  > .  wordt boven in het scherm weergegeven.
 - 3 Druk op  om de eerste foto te maken.
 - 4 Als u de tweede foto wilt maken, beweegt u de camera naar links of rechts tot de indicator in  past en helemaal groen wordt. De foto wordt automatisch gemaakt en de richting van het panorama is nu bepaald.
 - 5 Om de derde foto te maken, beweegt u de camera in dezelfde richting als de vorige foto tot de indicator in  past en helemaal groen wordt. De foto wordt automatisch gemaakt.
- ! U kunt de zoomfactor in de panoramamodus alleen wijzigen voordat de eerste foto is gemaakt. De zoomfactor blijft voor de volgende twee foto's dezelfde.

De snelheid voor het gebruik van de BestPic™ technologie instellen

- 1 Activeer de camera.
- 2 Tik op .
- 3 Selecteer **Instellen** > **Snelheid BestPic™**.
- 4 Selecteer een optie.

Een foto maken met BestPic™ technologie

- 1 Activeer de camera.
- 2 Tik op .
- 3 Als u gebruik wilt maken van Automatisch scherpstellen, drukt u  half in. ● begint te knippen.
- 4 Wanneer  wordt weergegeven, drukt u  helemaal in. Onder in het scherm worden negen miniaturen weergegeven.
- 5 Tik op een miniatuur om de foto in de zoeker weer te geven, en tik nogmaals om de foto te markeren. Tik op  om de gemarkeerde foto's op te slaan. U kunt meerdere foto's markeren en opslaan.

Lachdetectie gebruiken

- 1 Activeer de camera.
- 2 Tik op .
- 3 Als u lachdetectie wilt gaan gebruiken, drukt u op . 😊 knippert in het linkerbovendedeelte van de zoeker.
- 4 Wanneer het gezicht in de zoeker lacht, houdt u 😊 op met knippen en wordt de foto automatisch gemaakt.

Een foto maken in de touch capture-modus

- 1 Activeer de camera.
 - 2 Tik op .
 - 3 Tik binnen de witte rand om het focuspunt te selecteren. Vervolgens wordt automatisch een foto gemaakt.
- ! Raak de zoeker pas aan wanneer u een foto wilt maken.

Flash

Wanneer u foto's maakt, kunt u de lichtomstandigheden met de cameraflitser verbeteren.



Uit – de flitser is uitgeschakeld



Auto – de flitser wordt bij slechte lichtomstandigheden automatisch ingeschakeld



Rode-ogenred. – hiermee vermindert u het effect van rode ogen door meerde lichtemissies.

Een flitsmodus instellen

- 1 Activeer de camera.
- 2 Tik op  en selecteer een optie.

! Gebruik de flitser niet dichtbij mensen of dieren. Dek de flitser tijdens het maken van een foto niet af.

Belichting

Belichtingsinstellingen regelen hoe lang licht de camera mag binnenkomen wanneer u een foto maakt of een videoclip opneemt. Hoe kleiner de belichtingswaarde, des te donkerder wordt de foto of videoclip weergegeven. De standaardbelichtingswaarde is nul. U kunt de belichtingswaarde op de schuifbalk wijzigen binnen het bereik van -2.0 tot +2.0.



Belichtingsniveaus instellen in fotomodus



- 1 Activeer de camera en tik op .
- 2 Tik op de schuifbalk die wordt weergegeven.

Zelfontspanner

Met de zelfontspanner kunt u foto's maken en videoclips opnemen met een wachttijd. Zo kunt u wazige foto's helpen voorkomen. U kunt deze functie ook gebruiken om foto's van uzelf te maken.

Uit * – hiermee schakelt u de zelfontspanner uit.

 **Aan, 2 s** – met deze optie maakt u foto's na een wachttijd van twee seconden. Wanneer u op  drukt, hoort u de pieptoon voor het aftellen.

 **Aan, 10 s** – met deze optie maakt u foto's na een wachttijd van tien seconden. Wanneer u op  drukt, hoort u de pieptoon voor het aftellen.

* Als deze functie is geactiveerd, wordt geen pictogram weergegeven.

De zelfontspanner in de fotomodus gebruiken

- 1 Activeer de camera.
- 2 Tik op  > **Foto** > **Zelfontspanner**.
- 3 Selecteer **Aan, 2 s** of **Aan, 10 s**.

! In de panoramamodus kan de zelfontspanner alleen worden gebruikt om de eerste foto in de reeks te maken. In de touch capture-modus is de zelfontspanner niet beschikbaar.

Focus

U kunt tijdens het maken van foto's selecteren hoe de camera moet scherpstellen.

 **Oneindig** – voor foto's op grote afstand. Automatisch scherpstellen wordt uitgeschakeld

Auto* – de camera kiest of automatisch wordt scherpgesteld

 **Macro** – voor close-ups

 **Gezichtsdetectie** – hiermee wordt scherpgesteld op een gezicht dat zich niet in het midden bevindt. De camera detecteert automatisch één gezicht, dat met een wit kader wordt aangegeven. Het kader wordt groen zodra de focus is vergrendeld. De focus is ingesteld om het gezicht te detecteren dat zich het dichtst bij de camera bevindt.

* Als deze functie is geactiveerd, wordt geen pictogram weergegeven.

Gezichtsdetectie instellen

- 1 Activeer de camera.
- 2 Tik op .
- 3 Selecteer **Foto > Scherpstellen > Gezichtsdetectie**.

! Gezichtsdetectie is niet beschikbaar in liggende scènes, documentscènes of schemerlandschapscènes.

Witbalans

De witbalansfunctie past de kleurbalans van de foto of videoclip aan de lichtomstandigheden aan.

Gewoonlijk compenseert uw oog de lichtomstandigheden van verschillende kleurtemperaturen. Een digitale camera moet een referentiepunt zoeken dat wit voorstelt. Vervolgens worden alle andere kleuren berekend op basis van dit witte punt. Als bijvoorbeeld een halogeenlamp een witte muur verlicht, lijkt de muur geel, terwijl deze in feite wit moet zijn. Als de camera weet dat de muur wit hoort te zijn, worden alle andere kleuren in de scène dienovereenkomstig gecompenseerd.

De meeste digitale camera's hebben automatische witbalans. Dat betekent dat de camera de algehele kleur van de afbeelding bekijkt en op basis daarvan de beste witbalans berekent. Deze systemen werken echter niet goed als de scène wordt gedomineerd door één kleur, of als er geen natuurlijk wit is.

Er zijn vijf instellingen voor verschillende lichtomstandigheden:

Auto* – hiermee wordt de kleurbalans automatisch aan de lichtomstandigheden aangepast.

 **Fel licht** – hiermee wordt de kleurbalans aangepast in fel verlichte omstandigheden, zoals bij lampen van een overheadprojector, of wanneer de lichtomstandigheden snel veranderen.

 **TL-licht** – hiermee wordt de kleurbalans aangepast bij fluorescerend licht.

 **Daglicht** – hiermee wordt de kleurbalans aangepast voor gebruik buitenshuis.

 **Bewolkt** – hiermee wordt de kleurbalans aangepast bij een bewolkte lucht.

* Als deze functie is geactiveerd, wordt geen pictogram weergegeven.

De witbalans in de fotomodus instellen

- 1 Activeer de camera en tik op .
- 2 Selecteer **Foto > Witbalans**.
- 3 Selecteer een optie.

Beeldstabilisator

De beeldstabilisator compenseert kleine bewegingen van de hand, om stabiele foto's te maken. Wanneer u deze functie inschakelt, wordt  in de zoeker weergegeven.

De beeldstabilisator activeren

- 1 Activeer de camera.
- 2 Tik op .
- 3 Selecteer **Foto > Beeldstabilisator > Aan**.

! De beeldstabilisator is alleen beschikbaar als de flitser is uitgeschakeld.

Afbeeldingsgrootte

De afbeeldingsgrootte bepaalt de resolutie voor een foto. Grotere foto's zijn scherper, maar met foto's van een kleiner formaat kunt u meer foto's in het geheugen opslaan. U kunt een afbeeldingsgrootte selecteren die overeenkomt met de grootte van de geplande afdruk van de foto.

Afbeeldingsgrootte instellen

- 1 Activeer de camera.
- 2 Tik op .
- 3 Selecteer **Foto > Fotoformaat**.
- 4 Selecteer een optie.

Effecten

Voordat u foto's maakt of videoclips opneemt, kunt u verschillende effecten instellen en weergeven.

Uit* – voor gewone foto's

 **Negatief** – deze functie keert rood, groen en blauw onafhankelijk in verschillende maten om

 **Solariseren** – hiermee voegt u een kunstmatig effect aan uw foto toe

 **Sepia** – hiermee geeft u de foto een bruine tint zodat deze ouder lijkt

 **Zwart-wit** – hiermee maakt u zwart-wit foto's

* Als deze functie is geactiveerd, wordt geen pictogram weergegeven.

Effecten instellen in fotomodus

- 1 Activeer de camera en tik op .
- 2 Selecteer **Foto > Effecten**.

Sluitergeluid

Voordat u een foto maakt, kunt u een sluitergeluid selecteren of het geluid dempen.

Sluitergeluid 1-4 selecteer een van de vier sluitergeluiden

Uit maak foto's zonder sluitergeluid

Het sluitergeluid instellen

- 1 Activeer de camera en tik op .
- 2 Selecteer **Foto > Sluitergeluid**.

Locatie-informatie

Wanneer  in het scherm verschijnt, wordt uw geografische positie opgeslagen bij de foto's die u maakt. Dit wordt geotaggen genoemd. Geotags geven de geschatte locatie weer van de plaats waar een foto is gemaakt.

Locatie-informatie aan een foto toevoegen

- 1 Activeer de camera en tik op .
- 2 Selecteer **Instellen > Geotag > Aan**.

Automatisch draaien

Als deze functie is ingeschakeld, wordt een foto weergegeven in dezelfde richting (liggend of staand) als waarin deze oorspronkelijke is gemaakt.

Automatisch draaien inschakelen

- 1 Activeer de camera en tik op .
- 2 Selecteer **Instellen > Autom. draaien > Aan**.

Resetten

U kunt de camera terugzetten op de standaard fabrieksinstellingen.

Camera-instellingen resetten

- 1 Activeer de camera en tik op .
- 2 Selecteer **Instellen > Resetten > Ja**.

Nachtmodus

Wanneer u videoclips in donkere omstandigheden opneemt, kunt u de **Nachtmodus** inschakelen om de belichtingstijd te verlengen en de kwaliteit van de videoclip te verbeteren. Wanneer u deze functie gebruikt, is de camera gevoeliger voor bewegingen.



Nachtmodus inschakelen

- 1 Activeer de camera.
- 2 Druk op  om naar de videomodus te schakelen.
- 3 Tik op .

Microfoon

Terwijl u een videoclip opneemt, kunt u regelen of bij de video ook geluid wordt opgenomen.



De microfoon uitschakelen

- 1 Activeer de camera.
- 2 Druk op  om naar de videomodus te schakelen.
- 3 Tik op  .

Licht

U kunt de cameraverlichting inschakelen wanneer u een videoclip opneemt, ongeacht de lichtomstandigheden.

De verlichting inschakelen

- 1 Activeer de camera.
- 2 Druk op  om naar de videomodus te schakelen.
- 3 Tik op  .

Video-indeling

U kunt verschillende video-indelingen voor verschillende doeleinden selecteren.

 **VGA** – 640 x 480 pixels

 **QVGA (320x240)** – 320 x 480 pixels

 **Voor MMS** – korte videoclips met lagere resolutie, geschikt voor de verzending in MMS-berichten

Automatisch weergeven

Als de functie **Autom. weergeven** is ingeschakeld, kunt u de foto's of video's die u zojuist hebt gemaakt, bekijken en beheren.

Automatisch weergeven activeren

- 1 Activeer de camera en tik op .
- 2 Selecteer **Instellen** > **Autom. weergeven** > **Aan**.

Na het maken van een foto naar de fotomodus terugkeren

- 1 Activeer de camera en maak een foto.
- 2 Tik op .

! U moet eerst **Autom. weergeven** inschakelen. Zie *Automatisch weergeven activeren* op pagina 47 .

Een foto verwijderen die u zojuist hebt gemaakt

- 1 Activeer de camera en maak een foto.
- 2 Tik op .

! U moet eerst **Autom. weergeven** inschakelen. Zie *Automatisch weergeven activeren* op pagina 47.

Foto's of videoclip verzenden

U kunt foto's en videoclips verzenden in een MMS-bericht, of u kunt andere verbindingsmethoden gebruiken, zoals de draadloze Bluetooth technologie. U kunt foto's en videoclips ook uploaden naar een compatibel online album.

Als u de grootte van de foto of videoclip voor verzending wilt optimaliseren, selecteert u de geschikte foto- of videokwaliteit met de camera-instellingen.

Een foto verzenden die u zojuist hebt gemaakt

- 1 Activeer de camera en maak een foto.
 - 2 Tik op .
 - 3 Selecteer een optie.
- ! U moet eerst **Autom. weergeven** inschakelen. Zie *Automatisch weergeven activeren* op pagina 47.

Locatieservices

Uw telefoon heeft een GPS-ontvanger die satellietsignalen gebruikt om uw locatie te berekenen. U kunt hulp krijgen om de route naar een bestemming te vinden en uw favoriete locaties opslaan. Met informatie van de mobiele torens bij u in de buurt, kunt u uw locatie bij benadering op een kaart weergeven.

- ! Zie *Ik kan geen internetservices gebruiken* op pagina 78 als u bepaalde GPS-functies niet kunt gebruiken.

Toegang krijgen tot uw locatieservices

- Selecteer **Menu > Locatieservices** en selecteer een applicatie.
- ! U hebt een GPS-verbinding nodig om locatieservices te gebruiken. Als u GPS wilt gebruiken, dient u een internettoegangspunt voor packet-gegevens in te stellen. Zie *Ik kan geen internetservices gebruiken* op pagina 78.

GPS gebruiken

Uw locatie kan gevonden worden wanneer er een helder zicht is op de hemel. Als uw locatie na enkele minuten niet is gevonden, gaat u ergens anders staan. U vergemakkelijkt het zoeken door stil te staan en de GPS-antenne, die zich in het rechterbovengedeelte van de telefoon bevindt, niet af te dekken.

- ! Wanneer u de GPS de eerste keer gebruikt, kan het 10 minuten duren voordat uw locatie is gevonden.



Favorieten

U kunt de positie-informatie van uw favoriete plaatsen opslaan. U kunt uw favoriete plaatsen ook rubriceren, informatie aan deze plaatsen toevoegen, zoals een webadres en een telefoonnummer, of ze naar compatibele apparaten verzenden.

Een nieuwe plaats aan uw lijst met favorieten toevoegen

- 1 Selecteer **Menu > Locatieservices > Locatie > Favorieten**.
- 2 Selecteer **Opties > Nieuwe plaats** en selecteer een optie:
 - **Huidige positie** – zoek uw huidige positie en voeg deze aan uw favorieten toe.
 - **Handmatig opgeven** – voer de geografische coördinaten en andere informatie over een favoriete plaats in.

Favorieten rubriceren

- 1 Selecteer **Menu > Locatieservices > Locatie > Favorieten**.
- 2 Selecteer een favoriet en selecteer **Opties > Toevoegen aan categorie**.
- 3 Selecteer een of meer categorieën en selecteer **OK**.

Pictogrammen voor uw favorieten wijzigen

- 1 Selecteer **Menu > Locatieservices > Locatie > Favorieten**.
- 2 Selecteer een favoriet en selecteer **Opties > Plaatspictogram**.
- 3 Tik tweemaal op een pictogram.

Favorieten verzenden

- 1 Selecteer **Menu > Locatieservices > Locatie > Favorieten**.
- 2 Selecteer een favoriet.
- 3 Selecteer **Opties > Verzenden** en selecteer een optie.

GPS-gegevens

U kunt informatie weergeven zoals route-informatie naar een geselecteerde bestemming, positie-informatie over uw huidige locatie, en reisinformatie, zoals de geschatte afstand tot uw bestemming en de geschatte reistijd.

GPS-gegevens weergeven

- 1 Selecteer **Menu > Locatieservices > Locatie > GPS-data**
- 2 Selecteer een optie:
 - **Navigatie** – geef informatie weer over hoe u op uw tripbestemming geraakt.
 - **Positie** – geef positiebepalingsinformatie over uw huidige locatie weer.
 - **Tripafstand** – geef informatie weer over de afstand die u tijdens de huidige trip hebt afgelegd.

Satellietstatus

U kunt controleren hoeveel satellieten uw telefoon heeft gedetecteerd en of uw telefoon satellietsignalen ontvangt.

De satellietstatus weergeven

- Selecteer **Menu > Locatieservices > Locatie > GPS-data > Positie > Opties > Satellietstatus**.

Locatieaanvragen

Het is mogelijk dat externe services naar uw locatie vragen. U kunt toestaan dat externe services informatie over uw locatie gebruiken, of u kunt deze mogelijkheid beperken.

Positieaanvragen afhandelen

- Wanneer u een positieaanvraag ontvangt, wordt het bericht weergegeven dat de service de aanvraag doet. Selecteer **Accepteren** als u wilt toestaan dat uw positiegegevens worden verzonden of selecteer **Weigeren** om de aanvraag te weigeren.

Positiebepalingsinstellingen

Voordat u GPS-services gaat gebruiken, kunt u positiebepalingsinstellingen aanpassen, zoals GPS-positiebepalingsmethoden en notatievoorkeuren.

De positiebepalingsmethode instellen

- 1 Selecteer **Menu > Locatieservices > Locatie > Positiebep. > Positiebep.methoden**.
- 2 Selecteer een optie:
 - **Interne GPS** – gebruik de geïntegreerde GPS-ontvanger in uw telefoon.
 - **Bluetooth-GPS** – gebruik een compatibele externe GPS-ontvanger met Bluetooth technologie.
 - **Op basis van netwerk** – gebruik informatie die u van het mobiele netwerk hebt ontvangen.

De positiebepalingsserver instellen

- Selecteer **Menu > Locatieservices > Locatie > Positiebep. > Positiebepalingsserver.**

💡 Het is mogelijk dat de toegangspunten en het serveradres op voorhand door uw serviceprovider zijn ingesteld en dat u de instellingen ervan niet kunt bewerken.

Notatievoorkeuren

U kunt het meetsysteem voor snelheden en afstanden of de coördinatennotatie voor locaties wijzigen.

Notatievoorkeuren wijzigen

- 1 Selecteer **Menu > Locatieservices > Locatie > Positiebep. > Notatievoorkeuren.**
- 2 Tik op **Meetsysteem** als u uw voorkeuren voor het meetsysteem wilt wijzigen.
- 3 Als u uw voorkeuren voor de coördinatennotatie wilt wijzigen, tikt u op **Notatie coördinaten** en selecteert u een optie.
- 4 Selecteer **Terug** als u uw wijzigingen wilt opslaan.

Google Maps™

Met Google Maps™ kunt u uw huidige locatie weergeven, andere locaties zoeken en navigatie-instructies naar een bestemming verkrijgen.

Wanneer u Google Maps start, wordt uw locatie bij benadering weergegeven op basis van informatie van de dichtstbij gelegen mobiele zendmasten. Uw locatie wordt met een exactere positie bijgewerkt wanneer de GPS-ontvanger uw locatie heeft gevonden.

Google Maps gebruiken

- Selecteer **Menu > Locatieservices > Google Maps.**

Meer informatie over Google Maps

- Wanneer u Google Maps gebruikt, selecteert u **Opties > Help** om tips en snelkoppelingen weer te geven.

Navigatie-instructies

Wisepilot™ begeleidt u met gesproken instructies naar uw bestemming. Het is mogelijk dat een testversie van Wisepilot in uw telefoon is opgenomen.

- ! Sony Ericsson biedt geen garantie voor de nauwkeurigheid van navigatieservices, inclusief, maar niet beperkt tot turn-by-turn navigatieservices.

Wisepilot™ starten

- Selecteer **Menu > Locatieservices > Wisepilot™.**

Internet

-  Voordat u internet gebruikt, moet u een toegangspunt instellen. Zie *Een nieuw toegangspunt maken* op pagina 65.

De internetbrowser starten

- 1 Selecteer **Menu** > **Internet**.
- 2 Tik op  en voer een webadres in.
- 3 Selecteer **Ga naar**.

De internetbrowser afsluiten

- Selecteer **Opties** > **Afsluiten**.

Bookmarks

U kunt bookmarks maken en bewerken als snelkoppelingen naar uw favoriete webpagina's.

Een bookmark maken

- 1 Selecteer **Opties** > **Webpaginaopties** > **Opslaan als favoriet** tijdens het surfen.
- 2 Voer de naam van een bookmark in en selecteer **OK**.

Een bookmark selecteren

- 1 Selecteer **Menu** > **Internet**.
- 2 Selecteer een bookmark en tik erop.

Geschiedenispagina's

U kunt een lijst met onlangs bezochte webpagina's weergeven.

Geschiedenispagina's weergeven

- Selecteer **Menu** > **Internet** > **Onlangs bezochte pagina**.

Meer browserfuncties



In-/uitzoomen op een webpagina

- Selecteer  tijdens het surfen.

Een foto van een webpagina opslaan

- 1 Selecteer **Opties** > **Weergaveopties** > **Afbeeld. bekijken** tijdens het surfen.
- 2 Selecteer een foto en selecteer **OK**.
- 3 Tik op de foto en selecteer **Opties** > **Opslaan**.



Tekst op een webpagina zoeken

- 1 Tik op  >  tijdens het surfen.
- 2 Voer de zoektekst in en tik op  of .

Een koppeling verzenden

- 1 Selecteer **Opties** > **Webpaginaopties** > **Verzenden** tijdens het surfen.
- 2 Selecteer een overdrachtmethode.

Volledig scherm instellen voor webpagina's

- 1 Tik op  tijdens het surfen.
- 2 Tik op .
- 3 Als u naar de normale weergave wilt terugkeren, tikt u op het zwarte vierkantje, rechtsonder in het scherm.



Webfeeds

Met webfeeds kunt u zich abonneren op regelmatig bijgewerkte content, zoals nieuws, podcasts of foto's, en kunt u deze webfeeds downloaden.



Nieuwe feeds toevoegen

- Wanneer u naar een pagina op internet bladert, waarop webfeeds worden aangeboden, wat wordt aangegeven met , selecteert u **Opties** > **Abonneren op webfeeds**.

Webfeeds weergeven

- 1 Tik op  >  tijdens het surfen.
- 2 Tik op  als u alle webfeeds wilt openen.
- 3 Selecteer de webfeeds die u wilt weergeven.

Webfeeds handmatig bijwerken

- 1 Open de lijst met webfeeds, selecteer een webfeed en tik op .
- 2 Tik op  als u alle webfeeds wilt bijwerken.

Instellingen aanpassen voor automatische updates van webfeeds

- 1 Selecteer **Opties** > **Instellingen** > **Webfeeds** tijdens het surfen.
- 2 Selecteer **Automatische updates** en selecteer een optie.

Podcasts

Podcasts zijn bestanden (bijvoorbeeld radioprogramma's of videocontent) die u kunt downloaden en afspelen. U kunt u middels webfeeds op podcasts abonneren en deze downloaden.

Toegang tot audiopodcasts

- Selecteer **Menu** > **Media** > **Muziek** > **Podcasts**.

Toegang tot videopodcasts

- Selecteer **Menu** > **Media** > **Video** > **Podcasts**.

Agenda

Bestandsbeheer

U kunt **Bestandsbeheer** in uw telefoon gebruiken om content af te handelen die is opgeslagen in het telefoongeheugen of op een geheugenkaart. Als het geheugen vol is, verwijdert u enige content om ruimte te maken.

Bestanden zoeken

- 1 Selecteer **Menu > Agenda > Bestandsbeheer**.
- 2 Selecteer **Opties > Zoeken** en selecteer een doelmap.
- 3 Voer een zoektekst in die overeenkomt met de bestandsnaam en selecteer **Zoeken**.

Items organiseren

- 1 Selecteer **Menu > Agenda > Bestandsbeheer**.
- 2 Zoek een item en selecteer **Opties > Indelen**.
- 3 Selecteer een optie.

Bestanden sorteren per categorie

- 1 Selecteer **Menu > Agenda > Bestandsbeheer**.
- 2 Zoek een doelbestand en selecteer **Opties > Sorteren op**.
- 3 Selecteer een gewenste categorie.

Back-ups maken en herstellen

Met de Sony Ericsson PC Suite kunt u back-ups maken en herstellen van contacten, de kalender, taken, notities en bookmarks.

Voordat u back-ups gaat maken en herstellen, moet u de Sony Ericsson PC Suite installeren. Deze kunt u verkrijgen via PC Companion of op de website www.sonyericsson.com/support.

U kunt met een MicroSD™ geheugenkaart een back-up maken van de bestanden in uw telefoon en deze terugzetten. U kunt content verplaatsen van de geheugenkaart naar het telefoongeheugen en andersom.

Een back-up maken met de Sony Ericsson PC Suite

- 1 **Computer:** Start de Sony Ericsson PC Suite via *Start/Programma's/Sony Ericsson/Sony Ericsson PC Suite*.
- 2 Volg de instructies in de Sony Ericsson PC Suite voor het maken van verbinding.
- 3 Ga naar de sectie voor back-up en herstel in de Sony Ericsson PC Suite en maak een back-up van de telefooncontent.

Telefooncontent herstellen met de Sony Ericsson PC Suite

- ! De Sony Ericsson PC Suite overschrijft alle telefooncontent tijdens het herstelproces. Als u het proces onderbreekt, kan de telefoon worden beschadigd.
- 1 **Computer:** Start de Sony Ericsson PC Suite via *Start/Programma's/Sony Ericsson/Sony Ericsson PC Suite*.
 - 2 Volg de instructies in de Sony Ericsson PC Suite voor het maken van een verbinding.
 - 3 Ga naar de sectie voor back-up en herstel in de Sony Ericsson PC Suite en herstel de telefooncontent.

Een back-up maken van bestanden op een geheugenkaart

- 1 Selecteer **Menu > Agenda > Bestandsbeheer > Back-up**.
- 2 Selecteer **Inhoud back-up** en selecteer een of meer opties.
- 3 Selecteer **Back-up herhalen** en selecteer een optie.
- 4 Selecteer **Opties > Back-up nu maken**.

Bestanden in het telefoongeheugen herstellen

- 1 Selecteer **Menu > Agenda > Bestandsbeheer > Back-up** als u inhoud van de telefoonkaart naar uw telefoongeheugen wilt verplaatsen.
- 2 Selecteer **Opties > Herstellen**.
- 3 Selecteer de bestanden die u wilt verplaatsen en selecteer **OK**.
- 4 Selecteer **Ja**.

Mijn applicaties

U kunt zien welke softwarepakketten in uw telefoon zijn geïnstalleerd. U kunt details van geïnstalleerde applicaties weergeven, applicaties verwijderen en installatie-instellingen instellen.

Een applicatie openen

- 1 Selecteer **Menu > Agenda > Mijn apps**.
- 2 Selecteer de applicatie die u wilt openen.

Klok

Wekker

De wekker gaat ook af als de telefoon is uitgeschakeld. Wanneer de wekker gaat, kunt u het geluid uitzetten of de wekker uitschakelen. U kunt de wekker zo instellen dat deze niet afgaat als de telefoon in de stille modus staat.

Een nieuwe wekker instellen

- 1 Selecteer **Menu > Agenda > Klok > Nieuw alarm**.
- 2 Selecteer **Wekkertijd**: en voer de tijd in.
- 3 Selecteer **Beschrijving** en voer de titel van de wekker in.
- 4 Selecteer **Herhalen** en selecteer een optie.

De wekker laten sluimeren

- Selecteer **Snooze** wanneer het weksignaal gaat, om de wekker voor een bepaalde tijdsduur te stoppen.

De wekker uitschakelen

- Selecteer **Stoppen** wanneer de wekker afgaat.

Een wekker verwijderen

- 1 Selecteer **Menu > Agenda > Klok > Alarmen**.
- 2 Selecteer een wekker en selecteer **Opties > Wekker verwijderen**.

Het wekkersignaal instellen

- 1 Selecteer **Menu > Instellingen > Telefoon > Datum en tijd > Wektoon klok**.
- 2 Selecteer een optie.

De sluimertijd van de wekker instellen

- 1 Selecteer **Menu > Instellingen > Telefoon > Datum en tijd > Snoozetijd alarm**.
- 2 Stel een tijd tussen 1 en 60 minuten in en selecteer **OK**.

Wereldklok

U kunt de huidige tijd op verschillende locaties over de hele wereld weergeven.

Een locatie toevoegen

- 1 Selecteer **Menu > Agenda > Klok > Wereldklok > Opties > Locatie toevoegen**.
- 2 Selecteer een optie.

Een huidige locatie instellen

- Selecteer een locatie en selecteer **Opties > Instln als huidige locatie**.

Kalender

Een nieuw item toevoegen

- 1 Selecteer **Menu > Kalender**.
- 2 Selecteer een datum.
- 3 Selecteer **Opties > Nieuw item**.
- 4 Selecteer een optie.

Een item verwijderen

- 1 Selecteer een datum en vervolgens een item.
- 2 Selecteer **Opties > Verwijderen**.
- 3 Selecteer **Ja**.

De kalenderweergave wijzigen

- 1 Selecteer **Opties > Weerg. wijz.** wanneer de kalender is geopend.
- 2 Selecteer een optie.

Een datum selecteren

- 1 Selecteer **Opties > Ga naar datum** wanneer de kalender is geopend.
- 2 Voer een datum in en selecteer **OK**.

Het wekkersignaal van de kalender instellen

- 1 Als de kalender is geopend, selecteert u **Opties > Instellingen > Signaal herinnering**.
- 2 Selecteer een optie.

Google™

U kunt diverse inhoud van Google doorzoeken, zoals websites of afbeeldingen.

Voordat u Google gebruikt

Wanneer u Google voor het eerst gebruikt, dient u bepaalde informatie, zoals de serviceovereenkomst en het land te bevestigen. Zie *Ik kan geen internetservices gebruiken* op pagina 78 als u internet niet kunt gebruiken.

Een zoekactie starten

- 1 Selecteer **Menu > Agenda > Google**.
- 2 Voer uw zoektekst in het zoekveld in.

Meer informatie over Google weergeven

- 1 Selecteer **Menu > Agenda > Google**.
- 2 Tik op .

Instellingen in Google wijzigen

- 1 Selecteer **Menu > Agenda > Google**.
- 2 Tik op  en selecteer de instellingen die u wilt wijzigen.

Notities

U kunt notities maken en opslaan.

Een notitie toevoegen

- 1 Selecteer **Menu > Agenda > Notities > Opties > Nieuwe notitie**.
- 2 Schrijf een notitie en selecteer **Gereed**.

Een notitie verwijderen

- 1 Selecteer **Menu > Agenda > Notities**.
- 2 Selecteer een notitie.
- 3 Selecteer **Opties > Verwijderen**.

Een notitie verzenden

- 1 Selecteer **Menu > Agenda > Notities**.
- 2 Selecteer een notitie.
- 3 Selecteer **Opties > Verzenden** en selecteer een overdrachtmethode.

Omrekenen

U kunt maateenheden van de ene eenheid naar de andere omrekenen. De omrekenfunctie heeft een beperkte nauwkeurigheid. Er kunnen afrondingsfouten optreden.

De omrekenfunctie gebruiken

- 1 Selecteer **Menu > Agenda > Omrekenen**.
- 2 Selecteer **Type** en selecteer een optie.
- 3 Selecteer de eerste **Eenheid** en selecteer een eenheid die u wilt converteren.
- 4 Selecteer de tweede **Eenheid** en selecteer een eenheid waarnaar u wilt converteren.
- 5 Selecteer het eerste **Aantal** en voer de waarde in, het andere **Aantal** toont de omgerekende waarde.

Rekenmachine

De rekenmachine heeft een beperkte nauwkeurigheid en is bedoeld voor eenvoudige berekeningen. Er kunnen afrondingsfouten optreden.

De rekenmachine gebruiken

- Selecteer **Menu > Agenda > Rekenmachine**.

Adobe™ PDF

U kunt PDF-documenten (Portable Document Format) lezen met behulp van Adobe™ Reader™.

- 💡 **Adobe PDF** is een testapplicatie. U dient alleen een licentie te kopen als u de applicatie wilt gebruiken wanneer de testperiode is verlopen.

Een PDF-document weergeven

- 1 Selecteer **Menu > Agenda > Adobe PDF**.
- 2 Selecteer een map.
- 3 Selecteer een PDF-document.

In-/uitzoomen op een PDF-document

- Selecteer  of  wanneer u een PDF-document opent.

Tekst in een PDF-document zoeken

- 1 Selecteer **Opties > Zoeken** wanneer u een PDF-document opent.
- 2 Voer een zoekreeks in en selecteer **Zoeken**.

Quickoffice™

U kunt documenten voor Microsoft® Word, Microsoft® Excel® en Microsoft® PowerPoint® en alleen-tekst documenten lezen en bewerken.

- 💡 U moet een licentie voor Quickoffice kopen voordat u het programma kunt gebruiken.

Quickoffice openen

- Selecteer **Menu > Agenda > Quickoffice**.

Zoeken

U kunt in uw telefoon zoeken naar items als contacten, bestanden, mappen en kalenderitems.

Items zoeken

- 1 Selecteer **Menu > Agenda > Zoeken**.
- 2 Voer een zoektekst in en selecteer **Zoeken**.

RoadSync™

RoadSync™ maakt gebruik van het protocol voor Microsoft® Exchange ActiveSync® ten behoeve van veilige, draadloze en direct push synchronisatie van informatie. Als RoadSync in uw telefoon is geïnstalleerd, kunt u e-mails en submappen, kalenderitems, contacten, taken en bijlagen draadloos synchroniseren.

RoadSync slaat de gegevens in de applicaties in uw telefoon op. E-mailberichten gaan naar **Berichten** (in een afzonderlijk RoadSync-postvak), kalenderitems gaan naar **Kalender** en contacten gaan naar **Contacten**.



Selecteer in uw telefoon **Menu > Agenda > Help > RoadSync Help** voor meer informatie.

Voordat u RoadSync™ instelt



Voordat u RoadSync instelt moet u een internetaccount in uw telefoon instellen. Zie *Internet* op pagina 52 voor meer informatie, of vraag de IT-afdeling (in bedrijfsomstandigheden) of operator welke instellingen u voor uw internet- en RoadSync-accounts moet gebruiken.

Een RoadSync™ account instellen

- 1 Selecteer **Menu > Agenda > RoadSync**.
- 2 Selecteer **Volgende** en volg de instructies in het scherm.



Selecteer **Opties > Help** voor hulp.

Synchronisatiefouten

Voer de volgende acties uit als er synchronisatieproblemen of algemene problemen met de applicatie RoadSync optreden:

- Controleer het logboek. Hier vindt u mogelijk informatie aan de hand waarvan u de instellingen of verbindingen kunt controleren.
- Start de telefoon opnieuw op.
- Reset alle gegevens in RoadSync.

Offline werken

U kunt uw telefoon offline gebruiken als geen service beschikbaar is. U kunt uw telefoon bijvoorbeeld in de vliegtuigmodus blijven gebruiken om e-mailberichten te schrijven en te adresseren aan contacten die in uw telefoon beschikbaar zijn.

Zodra er na de vlucht weer een netwerkverbinding is, zal RoadSync alle e-mailberichten in uw postvak UIT automatisch verzenden. Uw e-mail op de Exchange-server wordt ook automatisch bijgewerkt, en dit wordt op uw pc weergegeven.

Als u uw telefoon verliest

Als u uw telefoon verliest of als deze wordt gestolen, meldt u uw verlies onmiddellijk bij uw IT-afdeling als u deze voor zakelijke doeleinden gebruikt. Uw IT-afdeling kan vanaf afstand gesynchroniseerde gegevens van de telefoon verwijderen.

Als u met een openbare server voor gegevensuitwisseling synchroniseert, neemt u contact op met de relevante ondersteuningsservices.

Entertainment

Applicatie PlayNow™

Wanneer u de applicatie **PlayNow™** selecteert, activeert u de online service PlayNow™ arena waar u muziek, spelletjes, ringtones, thema's en achtergronden kunt downloaden. U kunt de content bekijken of beluisteren voordat u deze koopt of naar uw telefoon downloadt.

! Deze service is niet in alle landen beschikbaar.

Voor uitgebreide functionaliteit, kunt u op een computer naar de webshop van de PlayNow™ gaan, www.playnow-arena.com. Ga naar www.sonyericsson.com/support voor meer informatie.

💡 Voordat u de applicatie PlayNow™ kunt gebruiken, moeten de vereiste verbindinginstellingen voor internet in uw telefoon zijn opgegeven.

De applicatie PlayNow™ gebruiken

- 1 Selecteer **Menu > PlayNow™**.
- 2 Blader door de online service PlayNow™ arena en volg de instructies om content te bekijken en te kopen.

Downloaden van PlayNow™ webshop

De prijs wordt weergegeven wanneer u een muziekbestand selecteert om te downloaden en op te slaan. Wanneer een aankoop wordt geaccepteerd wordt het bedrag op uw telefoonrekening gezet of van uw prepaid kaart afgehaald.

Een muziekbestand downloaden

- 1 Nadat u een voorbeeld van een muziekbestand hebt beluisterd, kunt u akkoord gaan met de voorwaarden.
- 2 Selecteer **Ja** om te downloaden.
- 3 Er wordt een SMS-bericht verzonden om de betaling te bevestigen, waarna het bestand beschikbaar wordt gemaakt om te downloaden.

Radio

💡 Gebruik de telefoon niet als radio op plaatsen waar dat niet is toegestaan.

De radio inschakelen

- 1 Sluit een headset aan op uw telefoon.
- 2 Selecteer **Menu > Entertainment > Radio**.

Automatisch naar kanalen zoeken

- Selecteer **Menu > Radio > Aut. > frequentie zoeken**.
- 💡 U kunt ook **Aut. < frequentie zoeken** selecteren om automatisch naar zenders te zoeken.

Handmatig naar kanalen zoeken

- Selecteer ▲ of ▼.

Het volume aanpassen

- Druk de volumetoets omhoog of omlaag.

De radio minimaliseren

- Selecteer **Opties > Afspelen in achtergrond**.

Naar de radio terugkeren

- Selecteer **Menu** > **Radio**.

Zenders handmatig opslaan

- 1 Selecteer **Opties** > **Kanaal opslaan** wanneer u een radiozender hebt gevonden.
- 2 Selecteer een positie, voer de nieuwe naam in en selecteer **OK**.

Schakelen tussen opgeslagen zenders

- Selecteer **▶▶** of **◀◀**.

TrackID™-applicatie

De applicatie TrackID™ is een muziekherkenningservice. U kunt zoeken naar de titel, de artiest en de albumnaam voor het nummer dat u via een luidspreker hoort.

- 💡 Voordat u de applicatie TrackID™ kunt gebruiken, moeten de vereiste verbindinginstellingen voor internet in uw telefoon zijn opgegeven.

Informatie over een track zoeken

- Wanneer u een track door een luidspreker hoort, selecteert u vanuit **Menu** > **Entertainment** > **TrackID™** > **Starten**.
- 💡 Gebruik de applicatie TrackID™ voor optimale resultaten in een rustige omgeving.
- 💡 U voelt een trilalarm wanneer de opname klaar is of is mislukt.

Spraakrecorder

U kunt een gesproken memo opnemen. Opgenomen geluiden kunnen ook als ringtones worden ingesteld.

Een geluid opnemen

- 1 Selecteer **Menu** > **Entertainment** > **Geluid opnemen** > **Opties** > **Geluidsclip opnemen**.
- 2 Selecteer **Stoppen** om een opname te voltooien.

Een opname beluisteren

- 1 Selecteer **Menu** > **Agenda** > **Best.beheer** > **Telefoongeheugen** > **Geluidsbestanden** > **Digit. geluiden**.
- 2 Selecteer een opname en selecteer **Opties** > **Openen**.

Chatten

U moet de betreffende applicaties installeren voordat u **Chatten** kunt gebruiken.

De applicaties installeren

- 1 Selecteer **Menu** > **Entertainment** > **Chatten** > **Downloaden**.
- 2 Maak automatisch verbinding met de downloadpagina.
- 3 Selecteer de twee respectievelijke applicaties en selecteer **OK** om te downloaden.
- 4 Selecteer **Opties** > **Ga naar Bestandsbeheer** wanneer het downloaden is voltooid.
- 5 Selecteer **OK** om de installatie van de applicaties te starten.

De applicaties starten

- 1 Selecteer **Menu** > **Agenda** > **Mijn applicaties**.
- 2 Selecteer de geïnstalleerde applicaties.

Content overbrengen en verwerken

U kunt content, zoals foto's en muziek, overbrengen en gebruiken.

- ! Bepaald auteursrechtelijk beschermd materiaal mag u niet uitwisselen.

Een USB-kabel gebruiken

U kunt uw telefoon met een USB-kabel op een computer aansluiten om telefooncontent te synchroniseren, over te brengen en er een back-up van te maken, en om de telefoon als een modem te gebruiken.

- ! U moet mogelijk afzonderlijk een USB-kabel aanschaffen.

Vereiste besturingssystemen

U hebt een van deze besturingssystemen nodig om Sony Ericsson PC software te gebruiken:

- Microsoft® Windows Vista™
- Microsoft® Windows XP, Service Pack 2 of hoger

Voor het gebruik van een USB-kabel

Gebruik alleen een USB-kabel die door de telefoon wordt ondersteund. Verwijder de USB-kabel niet uit de telefoon of de computer tijdens de overdracht omdat hierdoor de geheugenkaart of het telefoongeheugen beschadigd kan raken.

Massaopslag gebruiken

- 1 Sluit de USB-kabel aan op de computer en de telefoon.
 - 2 **Telefoon:** Selecteer **Massaopslag**.
 - 3 **Computer:** Wacht tot de geheugenkaart als een externe schijf wordt weergegeven in *Microsoft® Windows® Verkenner*.
 - 4 **Computer:** Dubbelklik op het bureaublad van de computer op het pictogram *Deze computer*.
 - 5 **Computer:** Dubbelklik op het pictogram van de geheugenkaart om de mappen op de geheugenkaart weer te geven.
 - 6 Kopieer en plak het bestand, of sleep het naar een map op de computer of op de geheugenkaart.
- ! U kunt de overgedragen bestanden pas op de telefoon bekijken als u de USB-kabel uit de telefoon hebt verwijderd.

PC Companion

Met PC Companion kunt u:

- Verken de content in uw telefoon.
- Gebruik uw telefoon als een modem.
- Installeer PC Software om telefooncontent te synchroniseren, over te brengen en er een back-up van te maken.

Ga naar www.sonyericsson.com/support voor meer informatie.

PC Companion installeren

- 1 Sluit de telefoon op een computer aan met een USB-kabel die door de telefoon wordt ondersteund.
- 2 **Computer:** Selecteer **Massaopslag**.
- 3 **Computer:** Wacht tot de geheugenkaart in de telefoon als een externe schijf wordt weergegeven in *Microsoft® Windows® Verkenner*.
- 4 **Computer:** Dubbelklik op het bureaublad van de computer op het pictogram *Deze computer*.
- 5 **Computer:** Als u het installatieprogramma van PC Companion vanaf de geheugenkaart wilt starten, dubbelklikt u op het pictogram van de geheugenkaart en dubbelklikt u op **Startme.exe** in de map **pccompanion**.
- 6 **Computer:** Volg de instructies die worden weergegeven.

Content naar een andere telefoon verzenden

U kunt content verzenden, bijvoorbeeld met **Berichten** of met draadloze Bluetooth™ technologie.

Draadloze Bluetooth™ technologie gebruiken

Bluetooth™ is gratis en maakt draadloze verbindingen met andere Bluetooth-apparaten mogelijk. U kunt bijvoorbeeld:

- verbinding maken met handsfree apparaten.
 - verbinding maken met meerdere apparaten tegelijk.
 - verbinding maken met computers en toegang krijgen tot internet.
 - items uitwisselen.
 - spelletjes met meerdere spelers spelen.
- ! Voor communicatie via Bluetooth wordt een bereik tot maximaal 10 meter (33 feet) aanbevolen, waarbij er geen massieve objecten tussen de apparaten mogen staan.

Telefoonnaam

U kunt een naam voor uw telefoon invoeren. Deze wordt weergegeven voor andere apparaten die draadloze Bluetooth technologie gebruiken.

Een telefoonnaam invoeren

- 1 Selecteer **Menu > Instellingen > Connectiviteit > Bluetooth > Naam van mijn telefoon**.
- 2 Voer de telefoonnaam in en selecteer **OK**.

Zichtbaarheid

Als u wilt dat andere Bluetooth apparaten uw telefoon kunnen detecteren, kunt u ervoor kiezen om uw telefoon zichtbaar te maken.

Uw telefoon weergeven

- 1 Selecteer **Menu > Instellingen > Connectiviteit > Bluetooth > Zichtbaarheid telefoon**.
- 2 Tik tweemaal op **Waarneembaar** of **Zichtb.periode instell..**

Uw telefoon verbergen

- 1 Selecteer **Menu > Instellingen > Connectiviteit > Bluetooth > Zichtbaarheid telefoon**.
- 2 Tik tweemaal op **Verborgen**.

Voordat u draadloze Bluetooth technologie gebruikt

U moet Bluetooth inschakelen om met andere apparaten te kunnen communiceren. U moet uw telefoon mogelijk ook met andere Bluetooth apparaten koppelen.

Bluetooth inschakelen

- Selecteer **Menu > Instellingen > Connectiviteit > Bluetooth > Bluetooth > Aan**.
- ! Controleer of Bluetooth is geactiveerd op het apparaat dat u met de telefoon wilt koppelen en Bluetooth zichtbaarheid is ingeschakeld.

Uw telefoon koppelen aan een ander apparaat of een Bluetooth headset

- 1 Selecteer **Menu > Instellingen > Connectiviteit > Bluetooth**.
- 2 Tik op .
- 3 Tik op **Opties > Nw gekoppeld apparaat**.
- 4 Selecteer een apparaat.
- 5 Voer zo nodig een toegangscode in.

Een item ontvangen

- 1 Selecteer **Menu > Instellingen > Connectiviteit > Bluetooth > Bluetooth > Aan**.
- 2 Wanneer u een item ontvangt, volgt u de instructies op het scherm.

Een gekoppeld apparaat blokkeren

- 1 Selecteer **Menu > Instellingen > Connectiviteit > Bluetooth**.
- 2 Tik op .
- 3 Tik op een apparaat in de lijst.
- 4 Tik op **Opties > Blokkeren**.
- 5 Selecteer een optie.

Een geblokkeerd apparaat verwijderen

- 1 Selecteer **Menu > Instellingen > Connectiviteit > Bluetooth**.
- 2 Tik op .
- 3 Tik op een apparaat in de lijst.
- 4 Tik op **Opties > Verwijderen**.
- 5 Selecteer een optie.

Uw telefoon bijwerken

U kunt de telefoon bijwerken met de meest recente software, voor optimale prestaties en om over de laatste uitbreidingen te beschikken. U hebt een USB-kabel nodig en een pc die met internet is verbonden.

Voor meer informatie gaat u naar

www.sonyericsson.com/update.

- 💡 Denk eraan dat u een back-up van de telefooncontent maakt voordat u bijwerkt. Zie *Back-ups maken en herstellen* op pagina 54.

Uw telefoon bijwerken met de Sony Ericsson PC Suite

U kunt uw telefoon bijwerken met een USB-kabel en de *Sony Ericsson PC Suite*. Wanneer de telefoon wordt aangesloten, wordt automatisch op nieuwe updates gecontroleerd. Indien deze bestaan, wordt dat gemeld.

Connectiviteit

U kunt uw telefoon aansluiten op internet, op andere compatibele apparaten of op computers.

Wi-Fi™

Met Wi-Fi™ hebt u draadloze internettoegang via uw telefoon. U kunt surfen in eigen (persoonlijke netwerken) of openbare toegangszones (hotspots):

- Persoonlijke netwerken – gewoonlijk beveiligd. U hebt een wachtwoord of sleutel van de eigenaar nodig.
- Hotspots – gewoonlijk onbeveiligd, maar meestal moet u zich inloggen bij de service van de operator voordat u internettoegang krijgt.

Wi-Fi gebruiken

Als u met behulp van Wi-Fi wilt surfen, moet u een beschikbaar netwerk zoeken en hiermee verbinding maken, en daarna de internetbrowser openen.

Verbinding maken met een netwerk

- 1 Selecteer **Menu > Instellingen > Connectiviteit > Wi-Fi**.
- 2 Tik op een netwerk en selecteer **Opties > Verbinden**.
- 3 Voer indien nodig een sleutel in.

Surfen met Wi-Fi

- 1 Selecteer **Menu > Instellingen > Connectiviteit > Wi-Fi**.
- 2 Tik op een netwerk en selecteer **Opties > Browsen starten**.
- 3 Voer indien nodig een sleutel in.

Toegangspunten

Stel de toegangspunten in die uw telefoon moet gebruiken om verbinding te maken met een netwerkbestemming. U kunt bijvoorbeeld toegangspunten maken voor **Internet** om over het web te surfen, en toegangspunten maken voor **MMS** om MMS-berichten te verzenden en te ontvangen.

- ! U kunt de instellingen voor toegangspunten ontvangen in een bericht van uw serviceprovider. Het is mogelijk dat sommige of alle toegangspunten op voorhand door uw serviceprovider in de telefoon zijn ingesteld, en dat u ze niet kunt wijzigen, maken, bewerken of verwijderen.

Een nieuw toegangspunt maken

- 1 Selecteer **Menu > Instellingen > Connectiviteit > Bestemmingen > Toegangspunt**.
- 2 Volg de instructies die worden weergegeven als u automatisch op beschikbare toegangspunten wilt controleren of stel ze handmatig in.

Automatisch op toegangspunten controleren

- 1 Selecteer **Menu > Instellingen > Connectiviteit > Bestemmingen > Toegangspunt**.
- 2 Wanneer **Automatisch zoeken naar beschikbare toegangspunten?** wordt weergegeven, selecteert u **Ja**.
- 3 Selecteer een toegangspunt. Voer indien nodig een sleutel in.
- 4 Selecteer een netwerkbestemming.

Een toegangspunt voor packet-gegevens instellen

- 1 Selecteer **Menu > Instellingen > Connectiviteit > Bestemmingen > Toegangspunt**.
- 2 Selecteer **Nee** wanneer u wordt gevraagd of u automatisch op beschikbare toegangspunten wilt controleren.
- 3 Selecteer **Packet-gegevens** als toegangspunt.
- 4 Voer een naam in en selecteer **OK**.
- 5 Selecteer een netwerkbestemming.

Synchroniseren

U kunt op twee verschillende manieren synchroniseren. U kunt uw telefoon synchroniseren met een computerprogramma of met een internetservice.

-  Gebruik slechts één van de synchronisatiemethoden tegelijk met uw telefoon.

Synchroniseren met een computer

Met een computer kunt u contacten, afspraken, bookmarks, taken en notities die op uw telefoon zijn opgeslagen, synchroniseren met gegevens die zijn opgeslagen in programma's als Microsoft® Outlook®. U hebt een USB-kabel of draadloze Bluetooth technologie nodig om de gegevens tussen uw telefoon en de computer over te brengen.

Voordat u gaat synchroniseren, dient u *Sony Ericsson PC Suite* te installeren. U kunt dit programma downloaden via PC Companion of van www.sonyericsson.com/support.

-  Ga naar www.sonyericsson.com/support als u Mac-compatibele software wilt downloaden.

Synchroniseren met Sony Ericsson PC Suite

- 1 **Computer:** Start *Sony Ericsson PC Suite* via *Start/Programma's/Sony Ericsson/Sony Ericsson PC Suite*.
- 2 Volg de instructies in *Sony Ericsson PC Suite* over hoe u verbinding maakt.
- 3 Wanneer het bericht verschijnt dat *Sony Ericsson PC Suite* uw telefoon heeft gevonden, kunt u de synchronisatie starten.

-  Voor informatie over het gebruik, raadpleegt u de Help-sectie in *Sony Ericsson PC Suite* wanneer de software op uw computer is geïnstalleerd.

Synchroniseren met een internetservice.

U kunt het SyncML™-protocol gebruiken om gegevens op uw telefoon te synchroniseren met gegevens die online zijn opgeslagen door een internetsynchronisatieservice. U kunt ook het Microsoft Exchange ActiveSync-protocol gebruiken om gegevens op uw telefoon te synchroniseren met gegevens die zijn opgeslagen op een Microsoft Exchange Server.

Synchronisatieprofielen

U kunt synchronisatieprofielen maken om uw synchronisatie-instellingen op te slaan.

Een nieuw synchronisatieprofiel maken

- 1 Selecteer **Menu > Instellingen > Connectiviteit > Gegevensoverdr. > Sync**.
- 2 Tik op **Opties > Nieuw synchron.profiel > Starten**.
- 3 Volg de instructies die worden weergegeven.

Instellingen

U kunt bepaalde instellingen in uw telefoon wijzigen. U kunt de **Setup wizard** volgen voor basisinstellingen, tips en trucs.

- 💡 Sommige instellingen zijn op voorhand door uw serviceprovider ingesteld en kunnen misschien niet worden gewijzigd.

De Setup wizard gebruiken

- Selecteer **Menu > Agenda > Mijn applicaties > Instellen**.

Persoonlijke instellingen

U kunt uw telefoon aanpassen door het stand-byscherm, profiel of thema's te wijzigen.

Profielen

U kunt instellingen, zoals het belvolume en het trilalarm, wijzigen en aan verschillende locaties aanpassen. U kunt nieuwe profielen maken of vooraf ingestelde profielen wijzigen.

Het profiel wijzigen

- 1 Selecteer **Menu > Instellingen > Persoonlijk > Profielen**.
- 2 Tik op een profiel en selecteer **Inschakelen**.
- 3 Selecteer **Terug**.

- 💡 U kunt ook op **ⓘ** drukken en een profiel selecteren.

Een profiel bewerken

- 1 Selecteer **Menu > Instellingen > Persoonlijk > Profielen**.
- 2 Tik op een profiel en selecteer **Aanpassen**.
- 3 Wijzig de instellingen en selecteer **Terug**.

Een nieuw profiel maken

- 1 Selecteer **Menu > Instellingen > Persoonlijk > Profielen**.
- 2 Selecteer **Opties > Nieuw maken**.
- 3 Voer de instellingen in en selecteer **Terug**.

Vliegtuigmodus

In de **Offline** worden de netwerk- en radio-ontvangers uitgeschakeld om storing van gevoelige apparatuur te voorkomen.

Vliegtuigmodus inschakelen

- Druk op **ⓘ** en selecteer **Offline**.

Thema's

U kunt uw telefoon aanpassen met thema's. Thema's bepalen bijvoorbeeld de kleur van het scherm en de tekst, de indeling van menu's, en de achtergrond.

Thema's instellen

- 1 Selecteer **Menu > Instellingen > Persoonlijk > Thema's**.
- 2 De instellingen wijzigen:
 - **Algemeen** – bekijk of wijzig het thema dat wordt gebruikt voor alle applicaties die geen eigen thema hebben, of download meer thema's naar de telefoon.
 - **Menu** – wijzig de weergave van applicaties in **Menu**.
 - **Stand-bythema** – wijzig de weergave van het stand-byscherm.
 - **Achtergrond** – wijzig de achtergrondafbeelding in het stand-byscherm.
 - **Oproepafbeelding** – geef een afbeelding in het scherm weer voor uw uitgaande gesprekken.
- 3 Selecteer **Terug** als u uw wijzigingen wilt opslaan.



De weergave van het stand-byscherm wijzigen

- 1 Selecteer **Menu > Instellingen > Persoonlijk > Stand-by**.
- 2 De instellingen wijzigen:
 - **Snelkoppelingen** – voeg snelkoppelingen voor applicaties of bookmarks aan het stand-byscherm toe.
 - **Stand-bythema** – wijzig de weergave van het stand-byscherm.
- 3 Selecteer **Terug** als u uw wijzigingen wilt opslaan.

Stand-byscherm

U kunt wijzigen hoe het stand-byscherm er uitziet en applicatiesnelkoppelingen aan het stand-byscherm toevoegen.

Snelkoppelingen gebruiken vanuit stand-by

- 1 Druk op  om naar de stand-bymodus te gaan.
 - 2 Tik op  om de weergave met snelkoppelingen te openen.
 - 3 Selecteer een snelkoppeling.
- ! De weergave met snelkoppelingen is alleen beschikbaar wanneer **Sony Ericsson** als standaardthema voor het stand-byscherm is geselecteerd. Zie *Thema's instellen* op pagina 68.

Telefooninstellingen

U kunt de datum, tijd en telefoontaal wijzigen, of instellingen voor uw applicaties instellen.

Datum en tijd

U kunt uw tijdzone en huidige datum en tijd instellen, en de notatie en scheidingstekens voor datum en tijd kiezen. Wanneer u door tijdzones reist, kunt u de datum en tijd automatisch door uw telefoon laten bijwerken.

Datum en tijd instellen

- 1 Selecteer **Menu > Instellingen > Telefoon > Datum en tijd**.
- 2 Wijzig de instellingen en selecteer **Terug**.

Uw tijdzone instellen

- 1 Selecteer **Menu > Instellingen > Telefoon > Datum en tijd > Tijdzone**.
- 2 Selecteer uw land of regio.
- 3 Selecteer **Terug**.

Automatisch tijd bijwerken inschakelen

- Selecteer **Menu > Instellingen > Telefoon > Datum en tijd > Automat. tijdaanpassing > Aan**.
-  **Automat. tijdaanpassing** is mogelijk niet voor alle netwerken beschikbaar.

Wekkerinstellingen wijzigen

- 1 Selecteer **Menu > Instellingen > Telefoon > Datum en tijd**.
- 2 Selecteer **Wektoon klok** om het weksignaal te wijzigen.
- 3 Selecteer **Snoozetijd alarm** als u de sluimertijd van de wekker wilt wijzigen.
- 4 Selecteer **Terug** als u uw instellingen wilt opslaan.

Talen

U kunt de telefoontaal en schrijftaal wijzigen.

De telefoontaal wijzigen

- 1 Selecteer **Menu > Instellingen > Telefoon > Taal > Telefoontaal**.
- 2 Selecteer een optie en selecteer **Terug**.

De schrijftaal wijzigen

- 1 Selecteer **Menu > Instellingen > Telefoon > Taal > Schrijftaal**.
- 2 Selecteer een optie en selecteer **Terug**.

Display

U kunt het contrast, de tekengrootte en de time-outperiode van de verlichting voor uw scherm wijzigen.

De scherminstellingen wijzigen

- 1 Selecteer **Menu > Instellingen > Telefoon > Weergave**.
- 2 Instellingen wijzigen:
 - **Tekengrootte** – wijzig de grootte van tekst en pictogrammen in het scherm.
 - **Welkomstnotitie/logo** – selecteer **Tekst** of **Afbeelding** als u een notitie of afbeelding wilt weergeven wanneer u de telefoon inschakelt.
 - **Time-out verlichting** – stel in hoe lang de verlichting blijft branden nadat u bent opgehouden met de telefoon te gebruiken.

Instellingen downloaden

U kunt instellingen downloaden voor uw e-mailaccounts, MMS-berichten en internettoegang.

-  U kunt ook instellingen downloaden van www.sonyericsson.com/support.

Instellingen downloaden

- 1 Vanuit **Menu > Instellingen > Telefoon > Instell. downloaden**.
- 2 Selecteer **E-mail** als u instellingen voor uw e-mail wilt downloaden.
- 3 Selecteer **Internet en MMS** als u internetinstellingen wilt downloaden.
- 4 Volg de instructies.

Sensorinstellingen

Uw telefoon heeft sensoren, zoals nabijheids- en helderheidssensoren. Wanneer de sensoren aan staan, kunt u diverse functies regelen, bijvoorbeeld inkomende gesprekken dempen en de wekker op sluimerstand zetten, door uw telefoon ondersteboven te houden. Deze functie wordt draaibediening genoemd.

Sensoren inschakelen

- Selecteer **Menu > Instellingen > Telefoon > Sensorinstell. > Sensoren > Aan**.

Draaibediening gebruiken

- 1 Selecteer **Menu > Instellingen > Telefoon > Sensorinstell. > Draaibediening.**
 - 2 Selecteer de gebeurtenissen waarvoor u draaibediening wilt gebruiken:
 - **Wekkers op snooze** – Draai de telefoon ondersteboven om een weksignaal in de sluimerstand te zetten.
 - **Oproepsign. dempen** – Draai de telefoon ondersteboven om een inkomend gesprek te dempen.
 - **Scherminhoud draaien** – de scherminhoud draaien zodat deze automatisch in de richting van het scherm past (verticaal of horizontaal).
- ! Niet alle applicaties ondersteunen draaibediening.

Aanraakinvoer

U kunt de instellingen voor handschriftherkenning wijzigen, bijvoorbeeld de schrijfsnelheid en de lijndikte.

Instellingen voor aanraakinvoer wijzigen

- 1 Selecteer **Menu > Instellingen > Telefoon > Aanraakinvoer.**
- 2 De instellingen wijzigen:
 - **Handschrifttraining** – leer de telefoon uw handschrift te herkennen.
 - **Schrijftaal** – stel in welke taalspecifieke tekens in uw handschrift worden herkend, en stel de indeling van het schermtoetsenbord in.
 - **Schrijfsnelheid** – pas de snelheid aan waarmee uw handschrift wordt herkend.
 - **Hulplijn** – toon of verberg de hulplijn in het handschriftgebied.
 - **Lijndikte** – wijzig de dikte van de tekst die u met de stylus schrijft.
 - **Schrijfkleur** – wijzig de kleur van de tekst die u met de stylus schrijft.
 - **Kalibratie aanraakscherm** – kalibreer het scherm.

💡 Deze opties zijn niet in alle talen beschikbaar.

Accessoires

U kunt de accessoire-instellingen wijzigen. U kunt bijvoorbeeld wijzigen welk telefoonprofiel u wilt gebruiken wanneer een bepaald accessoire op de telefoon is aangesloten.

Accessoire-instellingen wijzigen

- 1 Selecteer **Menu > Instellingen > Telefoon > Accessoires.**
- 2 Selecteer een accessoire en verander de instellingen.
- 3 Selecteer **Terug** als u uw wijzigingen wilt opslaan.

Applicatie-instellingen

Voor sommige applicaties kunt u instellingen invoeren.

Instellingen voor Berichten

De instellingen voor Berichten kunnen op voorhand in uw telefoon zijn ingesteld, of u kunt ze in een bericht ontvangen.

💡 Het is mogelijk dat sommige of alle berichtencentrales of toegangspunten op voorhand door uw serviceprovider in de telefoon zijn ingesteld, en dat u ze niet kunt wijzigen, maken, bewerken of verwijderen.

instellingen voor Berichten bewerken

- 1 Selecteer **Menu > Berichten.**
- 2 Selecteer **Opties > Instellingen.**
- 3 Als u instellingen voor verschillende berichttypen wilt bewerken, selecteert u het berichttype.
- 4 Selecteer **Terug** als u uw wijzigingen wilt opslaan.

Instellingen voor SMS-berichten

Instellingen voor SMS-berichten bewerken

- 1 Selecteer **Menu > Berichten**.
- 2 Selecteer **Opties > Instellingen > SMS**.
- 3 De volgende instellingen zijn beschikbaar:
 - **Berichtcentrales** – geef een lijst weer met alle ingestelde SMS-berichtcentrales.
 - **Berichtcentrale in gebruik** – selecteer welke berichtcentrale u wilt gebruiken om SMS-berichten af te leveren.
 - **Tekencodering** – selecteer **Voll. ondersteuning** om automatische tekenconversie naar een ander coderingssysteem te voorkomen of **Bep. ondersteuning** om conversie te gebruiken, indien beschikbaar.
 - **Rapport ontvangen** – selecteer of het netwerk ontvangstbevestigingen voor uw berichten moet verzenden. Deze functie is netwerkafhankelijk.
 - **Geldigheid bericht** – selecteer hoelang de berichtcentrale uw bericht opnieuw probeert te verzenden als de eerste poging mislukt. Als het bericht binnen de geldigheidsperiode niet kan worden verzonden, wordt het uit de berichtcentrale verwijderd.
 - **Bericht verzonden als** – selecteer of u uw tekstberichten wilt verzenden in SMS-, fax- of paging-indeling.
 - **Voorkeursverbinding** – selecteer de verbinding die u wilt gebruiken.
 - **Antw. via zelfde centrale** – selecteer of u het antwoordbericht wilt verzenden met het nummer van dezelfde berichtcentrale.

Instellingen voor MMS-berichten

Instellingen voor MMS-berichten configureren

- 1 Selecteer **Menu > Berichten**.
- 2 Selecteer **Opties > Instellingen > MMS**.
- 3 Maak uw keuze uit de volgende opties:
 - **Groote afbeelding** – stel de grootte van de afbeelding in een MMS-bericht in.
 - **MMS-aanmaakmodus – Met begeleiding**: de telefoon geeft een mededeling weer als u een bericht probeert te verzenden dat niet door de ontvanger wordt ondersteund. **Beperkt**: de telefoon voorkomt de verzending van berichten die mogelijk niet worden ondersteund. **Vrij**: neemt inhoud in uw berichten op zonder meldingen.
 - **Toegangspunt in gebruik** – selecteer het toegangspunt dat u als voorkeursverbinding wilt gebruiken.
 - **Multimedia downloaden** – selecteer **Altijd automatisch** als u automatisch nieuwe MMS-berichten wilt downloaden. Voor het verzenden en ontvangen van MMS-berichten van buiten uw thuisnetwerk worden mogelijk extra kosten in rekening gebracht.
 - **Anon. berichten toestaan** – selecteer of u berichten van anonieme afzenders wilt weigeren.
 - **Advertenties ontvangen** – selecteer of u MMS-reclameboodschappen wilt ontvangen.
 - **Rapport ontvangen** – selecteer of u wilt dat de status van een verzonden bericht in het logboek wordt weergegeven.
 - **Rapport verz. weigeren** – selecteer of u wilt voorkomen dat uw telefoon ontvangstbevestigingen van ontvangen berichten verzendt.
 - **Geldigheid bericht** – selecteer hoelang de berichtcentrale uw bericht opnieuw probeert te verzenden als de eerste poging mislukt. Als het bericht binnen deze periode niet kan worden verzonden, wordt het uit de berichtcentrale verwijderd.

E-mailinstellingen

Postvakken beheren

- 1 Selecteer **Menu** > **Berichten**.
- 2 Selecteer **Opties** > **Instellingen** > **E-mail**.

Een nieuw postvak maken

- 1 Selecteer **Menu** > **Berichten**.
- 2 Selecteer **Opties** > **Instellingen** > **E-mail**.
- 3 Selecteer **Mailboxen** > **Opties** > **Nieuwe mailbox**.

- ! Wanneer u het nieuwe postvak een naam geeft, verandert de naam van het standaardpostvak in de hoofdweergave van **Berichten** dienovereenkomstig.

Een postvak inclusief inhoud van uw telefoon verwijderen

- 1 Selecteer **Menu** > **Berichten**.
- 2 Selecteer **Opties** > **Instellingen** > **E-mail**.
- 3 Selecteer **Mailboxen**.
- 4 Tik op het postvak dat u wilt verwijderen.
- 5 Selecteer **Opties** > **Verwijderen**.

Infodienstinstellingen

Met de infodienstservice (CBS) kunt u van uw serviceprovider informatieve berichten over diverse onderwerpen ontvangen, zoals de weersverwachting of verkeersinformatie in een bepaalde regio.

infodienstinstellingen configureren

- 1 Selecteer **Menu** > **Berichten**.
- 2 Selecteer **Opties** > **Instellingen** > **Infodienst**.
- 3 Maak uw keuze uit de volgende opties:
 - **Ontvangst** – selecteer **Aan** als u infodienstberichten wilt ontvangen.
 - **Taal** – selecteer **Alle** als u infodienstberichten in elke beschikbare taal wilt ontvangen. Selecteer **Geselecteerd** als u specifieke talen wilt kiezen. Selecteer **Overige** als u de gewenste talen niet kunt vinden.
 - **Itemherkenning** – selecteer **Aan** als u nieuwe onderwerpen in de lijst met infodienstonderwerpen wilt weergeven.

Overige instellingen voor Berichten wijzigen

- 1 Selecteer **Menu** > **Berichten**.
- 2 Selecteer **Opties** > **Instellingen** > **Overige**.
- 3 Maak uw keuze uit de volgende opties:
 - **Verzonden ber. opslaan** – selecteer **Ja** als u exemplaren van berichten die u verzendt, wilt opslaan in de map met verzonden berichten.
 - **Aantal opgesl. berichten** – voer een getal in om in te stellen hoeveel verzonden berichten kunnen worden opgeslagen. De standaardlimiet is 20. Wanneer de limiet is bereikt, wordt het oudste bericht vervangen door het laatst opgeslagen bericht.
 - **Gebruikt geheugen** – Selecteer **Telefoongeheugen** of **Geheugenkaart** als u het geheugen wilt selecteren waarin u ontvangen berichten wilt opslaan.
 - **Berichten wrg. in groepen** – uw berichten weergeven in groepen.
 - **E-mails weerg. in groepen** – uw e-mailberichten weergeven in groepen.
- 4 Selecteer **Terug** als u uw wijzigingen wilt opslaan.

Telefoonbeheer

U kunt uw telefoonsoftware bijwerken, de telefoonbeveiliging verbeteren met automatische toetsblokkering en certificaten en de fabrieksinstellingen van de telefoon terugzetten.

Telefoon en SIM-kaart

Toegang tot de beveiligingsinstellingen van de telefoon en SIM-kaart

- 1 Selecteer **Menu > Instellingen > Telefoon > Telefoonbeheer > Beveilig.instellingen > Telefoon en SIM-kaart.**
 - 2 U kunt kiezen uit een van de volgende opties:
 - **PIN-code vragen** – als deze optie actief is, wordt naar de PIN-code gevraagd wanneer de telefoon wordt ingeschakeld. Het uitschakelen van PIN-code vragen is niet op alle SIM-kaarten mogelijk.
 - **PIN-code en PIN2-code** – wijzig de PIN en PIN2. Deze codes kunnen alleen cijfers bevatten.
 - **Periode aut. tel.vergrend.** – om ongeoorloofd gebruik te voorkomen, kunt u een time-out instellen waarna de telefoon automatisch wordt geblokkeerd. Een geblokkeerde telefoon kan pas worden gebruikt wanneer de juiste blokkeringscode is ingevoerd.
 - **Vergrendelcode** – de blokkeringscode wordt gebruikt om de telefoon te ontgrendelen. U kunt de blokkeringscode wijzigen om onrechtmatig gebruik van uw telefoon te voorkomen. De standaardcode is 0000. De nieuwe code kan vier tot acht tekens lang zijn. De telefoon meldt u als de blokkeringscode niet correct is ingedeeld. Houd de nieuwe code geheim en bewaar deze niet bij uw telefoon.
 - **Vegr. als SIM-kr. gewijz.** – stel de telefoon zo in dat naar de blokkeringscode wordt gevraagd wanneer een onbekende SIM-kaart wordt geplaatst.
 - **Ext. telef.vergrendeling** – schakel extern vergrendelen in of uit.
 - **SIM-diensten bevestigen** – stel de telefoon zo in dat bevestigingsberichten worden weergegeven wanneer u een SIM-kaartservice gebruikt.
- ! Vermijd het gebruik van toegangsodes die op noodnummers lijken, om te voorkomen dat u per ongeluk een noodnummer kiest. Neem contact op met uw serviceprovider als u uw PIN- of PIN2-code bent vergeten. Neem contact op met uw serviceprovider als u de blokkeringscode bent vergeten.
- ! De SIM-diensten bevestigen zijn netwerkhankelijk. Zie *Externe telefoonblokkering gebruiken* op pagina 75 voor meer informatie.

Certificaatbeheer

Gebruik digitale certificaten als u verbinding wilt maken met een online bank, een andere site of externe server voor acties waarbij u vertrouwelijke informatie moet overbrengen. U dient deze ook te gebruiken als u het risico op virussen of andere schadelijke software wilt verminderen en zeker wilt zijn van de authenticiteit van software wanneer u software downloadt en installeert.

Toegang tot certificaatbeheer

- 1 Selecteer **Menu > Instellingen > Telefoon > Telefoonbeheer > Beveilig.instellingen > Certificaatbeheer.**
 - 2 U kunt kiezen uit een van de volgende opties:
 - **Autorisatiecertificaten** – autorisatiecertificaten weergeven en bewerken.
 - **Certific. voor vertr. sites** – certificaten voor vertrouwde sites weergeven en bewerken.
 - **Persoonlijke certificaten** – persoonlijke certificaten weergeven en bewerken.
 - **Telefooncertificaten** – telefooncertificaten weergeven en bewerken.
- ! U kunt alleen van de extra beveiliging profiteren als certificaten correct worden gebruikt. Alleen het bestaan van een certificaat biedt nog geen bescherming. Certificaatbeheer moet correcte, authentieke of vertrouwde certificaten bevatten opdat extra beveiliging beschikbaar is. Certificaten hebben een beperkte levensduur. Als ze verlopen, zijn ze niet meer geldig. Controleer daarom de huidige datum en tijd in uw telefoon.

Beschermde content

U kunt selecteren of providers van auteursrechtelijk beschermde mediabestanden overdrachten en transacties van dergelijke bestanden mogen traceren.

Toegang tot beschermde content

- Selecteer **Menu > Instellingen > Telefoon > Telefoonbeheer > Beveilig.instellingen > Beveiligde inhoud.**

Beveiligingsmodule

Toegang tot informatie over de beveiligingsmodule

- 1 Selecteer **Menu > Instellingen > Telefoon > Telefoonbeheer > Beveilig.instellingen > Beveiligingsmodule.**
- 2 Bekijk of bewerk een beveiligingsmodule, indien beschikbaar, en selecteer de beveiligingsmodule in de lijst.

Blokkeringen

SIM-kaartblokkering

Deze blokkering beschermt alleen uw abonnement. Uw telefoon werkt wel met een nieuwe SIM-kaart. Als de blokkering is ingeschakeld, moet u een PIN-code invoeren.

Voor bepaalde netwerkservices hebt u de PIN2-code nodig, en uw SIM-kaart moet deze apparaten ondersteunen.

Als u uw PIN-code drie keer achter elkaar verkeerd invoert, wordt de SIM-kaart geblokkeerd en moet u uw PUK-code (Personal Unblocking Key) invoeren. U ontvangt de PIN-, PIN2- en PUK-code van uw netwerkoperator.

Uw SIM-kaart ontgrendelen

- 1 Wanneer **PIN-code geblokkeerd. PUK-code:** wordt weergegeven, voert u uw PUK-code in en selecteert u **OK.**
- 2 Voer uw PIN-code van vier tot acht cijfers in en selecteer **OK.**
- 3 Voer de nieuwe PIN-code opnieuw in en selecteer **OK.**

De SIM-kaartblokkering inschakelen

- 1 Selecteer **Menu > Instellingen > Telefoon > Telefoonbeheer > Beveilig.instellingen > Telefoon en SIM-kaart > PIN-code vragen > Aan.**
- 2 Voer uw PIN-code in en selecteer **OK.**

De PIN-code bewerken

- 1 Selecteer **Menu > Instellingen > Telefoon > Telefoonbeheer > Beveilig.instellingen > Telefoon en SIM-kaart > PIN-code.**
- 2 Volg de instructies om uw oude PIN-code eenmaal en de nieuwe code tweemaal in te voeren.

De PIN2-code bewerken

- 1 Selecteer **Menu > Instellingen > Telefoon > Telefoonbeheer > Beveilig.instellingen > Telefoon en SIM-kaart > PIN2-code.**
- 2 Volg de instructies om uw oude PIN2-code eenmaal en de nieuwe code tweemaal in te voeren.

Telefoonblokkering

U kunt ongemachtigd gebruik van uw telefoon stoppen. De standaardblokkeringcode voor de telefoon is 0000. U kunt de telefoonblokkeringcode wijzigen in een andere persoonlijke code van vier tot acht cijfers.

Wanneer het aanraakscherm en de toetsen zijn vergrendeld, zijn ze niet actief.

- ! Het is belangrijk dat u uw nieuwe code onthoudt. Als u de code vergeet, moet u uw telefoon naar een plaatselijke Sony Ericsson-dealer brengen.

De telefoonblokkering inschakelen

- 1 Selecteer **Menu > Instellingen > Telefoon > Telefoonbeheer > Beveilig.instellingen > Telefoon en SIM-kaart > Periode aut. tel.vergrend. > Door gebruiker gedef.**
- 2 Als u uw telefoon automatisch wilt blokkeren wanneer u deze een bepaalde tijd niet gebruikt, tikt u op het tekst invoerveld onder **Vergrendel na (minuten):** en voert u de time-outperiode in.
- 3 Voer de code voor de telefoonblokkering in en selecteer **OK.**
- 4 U ontgrendelt de telefoon door de toetsblokkeringstoets aan de zijkant van de telefoon te verschuiven en de instructies in het scherm te volgen.

De code voor telefoonblokkering bewerken

- 1 Selecteer **Menu > Instellingen > Telefoon > Telefoonbeheer > Beveilig.instellingen > Telefoon en SIM-kaart > Vergrendelcode.**
- 2 Volg de instructies om uw oude blokkeringcode eenmaal en de nieuwe code tweemaal in te voeren.

Externe telefoonblokkering

U kunt de telefoon op afstand blokkeren en onrechtmatig gebruik voorkomen door vanaf een andere telefoon een SMS-bericht in te stellen en naar uw telefoon te verzenden. U hebt de telefoonblokkeringcode nodig om uw telefoon te ontgrendelen.

Externe telefoonblokkering gebruiken

- 1 Selecteer **Menu > Instellingen > Telefoon > Telefoonbeheer > Beveilig.instellingen > Telefoon en SIM-kaart > Ext. telef.vergrendeling > Ingeschakeld.**
- 2 Tik op het tekst invoerveld onder **Bericht voor extern vergrendelen:** en stel uw berichtinhoud op. Controleer het bericht en voer de code voor de telefoonblokkering in.
- 3 Als u uw telefoon wilt blokkeren, verzendt u het externe bericht voor telefoonblokkering vanaf een andere telefoon via SMS, waarna uw telefoon onmiddellijk wordt geblokkeerd. De verzendende telefoon ontvangt een bericht waarin de blokkering wordt bevestigd.

Fabrieksinstellingen

U kunt de telefooninstellingen terugzetten op de fabrieksinstellingen. Deze reset heeft geen invloed op documenten en bestanden.

Fabrieksinstellingen herstellen

- 1 Selecteer **Menu > Instellingen > Telefoon > Telefoonbeheer > Fabrieksinstellingen > Ja.**
- 2 Voer de blokkeringcode in. De telefoon wordt opnieuw gestart.

Applicatiebeheer

U kunt SIS-, SISX- en Java-applicaties, of applicaties die van internet zijn gedownload of van andere compatibele apparaten zijn ontvangen, op uw telefoon installeren. In **Applicatiebeheer** kunt u softwareapplicaties installeren die in de telefoon zijn opgeslagen, details van geïnstalleerde applicaties weergeven, applicaties verwijderen en installatie-instellingen opgeven.

- ! Installeer alleen applicaties van vertrouwde bronnen, zoals applicaties met Symbian-handtekening of applicaties die met Java zijn geverifieerd.

Installatie-instellingen configureren

- Selecteer **Menu > Instellingen > Applicatiebeheer > Installatie-instellingen.**

Installatiebestanden verzenden

- 1 Selecteer **Menu > Instellingen > Applicatiebeheer > Geïnstall. applicaties.**
 - 2 Selecteer een applicatie.
 - 3 Selecteer **Opties > Verzenden** en selecteer een overdrachtmethode.
-  Misschien is het niet toegestaan om installatiebestanden onder licentie naar andere apparaten te verzenden.

De installatie van applicaties verwijderen

- 1 Selecteer **Menu > Instellingen > Applicatiebeheer > Geïnstall. applicaties.**
- 2 Selecteer een applicatie en selecteer **Opties > Verwijderen.**

Problemen oplossen

Dit hoofdstuk gaat over het oplossen van diverse problemen met uw telefoon. Ga naar www.sonyericsson.com/support voor meer suggesties. Selecteer uw regio, land en telefoonmodel voor nuttige informatie.

Uw telefoon bevat ook Help-informatie. In veel applicaties en in sommige dialoogvensters, bijvoorbeeld in de dialoogvensters waarin u belangrijke instellingen moet opgeven, is **Help** beschikbaar via het menu **Opties**.

U kunt de prestaties verbeteren door de software in uw telefoon bij te werken. Zie *Uw telefoon bijwerken* op pagina 64.

- ! Als u uw telefoon moet inleveren voor reparatie, moet u zich realiseren dat u informatie en content die in de telefoon is opgeslagen, kunt kwijtraken. U wordt daarom geadviseerd om dergelijke informatie te kopiëren met behulp van PC Companion. Zie *PC Companion* op pagina 61.

Opstartproblemen

Als de telefoon niet start, kunt u het volgende doen:

- Laad de batterij op of vervang deze. Laad de batterij nooit op bij extreme temperaturen.
- Maak de contactpunten van de batterij en in de telefoon schoon.

Vergrendelingsproblemen

De SIM-kaart plaatsen

Zorg ervoor dat een SIM-kaart is geactiveerd en in de telefoon is geplaatst. Zie *SIM-kaart* op pagina 6.

Toetsen en schermvergrendeling

Het scherm en de toetsen van uw telefoon zijn mogelijk geblokkeerd. U kunt het scherm en de toetsen blokkeren om onbedoelde acties te voorkomen. U ontgrendelt de telefoon door de toetsblokkeringstoets aan de zijkant van de telefoon te verschuiven en de instructies in het scherm te volgen. Zie *Automatische toetsblokkering en schermbeveiliging* op pagina 9.

Geblokkeerde SIM-kaart

Als u drie keer achter elkaar de verkeerde PIN-code invoert, wordt de SIM-kaart geblokkeerd. U kunt deze deblokkeren met uw PUK-code. Zie *SIM-kaartblokkering* op pagina 74.

Telefoonblokkering

U kunt de telefoon blokkeren om onrechtmatig gebruik te voorkomen. Zie *Telefoonblokkering* op pagina 74.

Lampje

Het lampje kan groen of rood branden of knipperen.

- **Knippert groen** – u hebt bijvoorbeeld een nieuw bericht ontvangen of een gesprek gemist.
- **Knippert rood** – de batterij is bijna leeg en u moet deze zo snel mogelijk opladen of door een reservebatterij vervangen.
- **Brandt groen** – de telefoon is helemaal opgeladen.
- **Brandt rood** – de telefoon wordt opgeladen.

Communicatieproblemen

De telefoon werkt niet

- Het ontvangen signaal is misschien te zwak, mogelijk omdat u van het signaal bent afgeschermd. Controleer de indicator van de signaalsterkte in het display van de telefoon. Ga naar buiten of naar een hoger gelegen gebied voor een sterker signaal.
- Controleer of de telefoon niet is ingesteld op **Offline**.
- Controleer de instellingen voor het doorschakelen of beperken van gesprekken. Zie **Gesprekken doorschakelen** op pagina 16 en **Beperkt bellen** op pagina 17.
- Als **Alleen noodoproepen** in het scherm wordt weergegeven, is het niet toegestaan om het netwerk binnen bereik te gebruiken, maar kunt u wel het noodnummer bellen om noodoproepen tot stand te brengen.
- Misschien bevindt u zich in een gebied zonder netwerkdekking of waar het ontvangen signaal te zwak is.

Kan inkomende gesprekken niet horen

- Het belvolume is te laag. Verhoog het volume.
- Uw telefoon is ingesteld op de modus **Stil**.
- Uw telefoon is ingesteld op de **Offline**.
- Het geluid wordt overgebracht naar een Bluetooth headset of een gewone headset.

De persoon met wie praat, kan niet horen wat ik zeg.

- Zorg ervoor dat u de microfoon niet bedekt tijdens het praten. De microfoon bevindt zich onder aan de telefoon.
- Controleer of u de microfoon niet hebt gedempt. Selecteer **Demp. oph.** om het geluid van de telefoon aan te zetten.
- Misschien bevindt u zich bijna buiten het netwerkbereik. Het geluid verbetert bij een betere netwerkverbinding.

Kan geen SMS- of MMS-berichten verzenden of ontvangen.

- U kunt met uw abonnement geen SMS- of MMS-berichten verzenden of ontvangen. Neem contact op met uw serviceprovider.
- Vraag aan uw serviceprovider of u het juiste telefoonnummer van het servicecentrum hebt ingevoerd.
- Controleer de instellingen voor Berichten. Neem contact op met uw serviceprovider of ga naar www.sonyericsson.com/support voor meer informatie.
- Controleer of **Offline** is uitgeschakeld.
- Misschien is het telefoongeheugen vol. Verwijder bijvoorbeeld enkele foto's of muziek.

Kan e-mail niet gebruiken

- Vraag uw serviceprovider of uw abonnement e-mail omvat.
- Misschien zijn de instellingen niet correct. Voer nieuwe instellingen in. Gebruik de generator voor telefooninstellingsberichten voor e-mail op www.sonyericsson.com/support om een automatisch instellingsbericht te ontvangen, of neem contact op met uw serviceprovider. Zie ook **E-mailinstellingen** op pagina 72.

Ik kan geen internetservices gebruiken

Uw abonnement omvat geen gegevenscapaciteit. Instellingen ontbreken of zijn onjuist.

U kunt instellingen downloaden van **Menu > Instellingen > Telefoon > Instell. downloaden > Internet en MMS** of van www.sonyericsson.com/support.

Faxoproepen

- Uw telefoon ondersteunt geen faxoproepen. Zelfs als het abonnement van uw operator de verzending van faxoproepen ondersteunt, worden faxoproepen geweigerd. Ze kunnen echter wel worden doorgeschakeld naar een ander nummer, bijvoorbeeld het faxnummer van kantoor. Zie **Gesprekken doorschakelen** op pagina 16 voor meer informatie.

- Zorg ervoor dat potentiële verzenders van faxberichten geen faxoproepen naar uw telefoon verzenden, want het is mogelijk dat een aantal maal opnieuw geprobeerd zal worden het bericht te verzenden voordat de verzending wordt afgebroken.

Geheugen vol

Als uw telefoon geen ruimte meer heeft om informatie op te slaan, moet u geheugen vrijmaken om ervoor te zorgen dat uw telefoon correct blijft werken. Zie *Geheugen* op pagina 12 voor meer informatie.

Problemen bij het tot stand brengen van een verbinding met een pc of ander apparaat

Kan geen verbinding tot stand brengen met een USB-kabel

- Controleer of de USB-kabel correct op de computer is aangesloten.
- Controleer of de telefoon niet is geblokkeerd.
- Verwijder de installatie van Sony Ericsson PC Companion. Installeer het programma opnieuw en volg de installatieprocedure nauwkeurig. Sluit de telefoon aan op de computer.
- Controleer op updates van Sony Ericsson PC Companion op www.sonyericsson.com/support. Als u een nieuwe versie van het programma vindt, downloadt en installeert u deze versie om de oude te vervangen.

Kan geen items overbrengen met de draadloze Bluetooth technologie

- Controleer of Bluetooth in de telefoon en het andere apparaat is geactiveerd, en of de zichtbaarheid van de telefoon is ingeschakeld.
- Controleer of de apparaten binnen elkaars bereik liggen. Een bereik van 10 meter (33 feet) wordt aanbevolen.

Kan geen verbinding tot stand brengen met een Bluetooth-apparaat

- Controleer of de apparaten correct zijn gekoppeld. Zie *Draadloze Bluetooth™ technologie gebruiken* op pagina 62.
- Controleer of de apparaten zijn opgeladen.
- Controleer of de apparaten binnen elkaars bereik liggen. Een bereik van 10 meter (33 feet) wordt aanbevolen.

Kan geen computersoftware vinden om te downloaden

De meest recente versie van Sony Ericsson PC Companion kunt u downloaden via www.sonyericsson.com/support.

Kan mijn telefoon niet als een modem gebruiken

- Vraag uw serviceprovider om uw gegevensverbinding in te schakelen.
- Sluit uw telefoon met een USB-kabel of een Bluetooth verbinding op uw computer aan.

Kan niet synchroniseren met mijn computer

- Sluit uw telefoon met een USB-kabel of een Bluetooth verbinding op uw computer aan. Zie *Connectiviteit* op pagina 65.
- Installeer Sony Ericsson PC Companion en voer de noodzakelijke instellingen in. Zie *Synchroniseren* op pagina 66 en de Help-functie in Sony Ericsson PC Companion.

Diversen

Het selecteren van het scherm werkt niet

- Het kan gebeuren dat u een item selecteert, bijvoorbeeld een toets of menuoptie, maar dat een ander item wordt geactiveerd. Kalibreer het scherm om ervoor te zorgen dat het juiste

item wordt geactiveerd. Voer de Setup wizard uit om het scherm te kalibreren. Zie *De Setup wizard gebruiken* op pagina 67.

Applicaties reageren niet

- Schakel de telefoon uit en weer aan.
- Verwijder de batterij, wacht ongeveer 10 seconden, en plaats de batterij terug.
- Herstel de fabrieksinstellingen van de telefoon als het probleem zich blijft voordoen. Zie *Fabrieksinstellingen* op pagina 75. Alle gegevens gaan verloren.

Systeemstoring

In het geval van een systeemstoring en als de telefoon niet automatisch opnieuw wordt gestart, houdt u de aan/uit-toets gedurende **minimaal** 10 seconden ingedrukt om de telefoon uit te schakelen. Druk vervolgens op de aan/uit-toets om de telefoon in te schakelen.

Juridische gegevens

Sony Ericsson Satio™ telefoon U1i/U1a

Deze gebruikershandleiding is gepubliceerd door Sony Ericsson Mobile Communications AB of een van de lokale vestigingen, zonder enige garantie. Te allen tijde en zonder voorafgaande waarschuwing kunnen verbeteringen en wijzigingen door Sony Ericsson Mobile Communications AB worden aangebracht in deze gebruikershandleiding op grond van typografische fouten, onjuiste of achterhaalde gegevens of verbeteringen aan programmatuur en/of apparatuur. Dergelijke wijzigingen worden natuurlijk verwerkt in nieuwe uitgaven van deze gebruikershandleiding. Alle rechten voorbehouden.

©Sony Ericsson Mobile Communications AB, 2009

Publicatienummer: 1229-1303.1

Lees de *Belangrijke informatie* voordat u de mobiele telefoon in gebruik neemt.

Uw mobiele telefoon heeft de mogelijkheid om extra content, bijvoorbeeld ringtones, te downloaden, op te slaan en door te sturen. Het gebruik van deze content kan beperkt of verboden zijn als gevolg van rechten van derden, waaronder auteursrechten. U, niet Sony Ericsson, bent volledig verantwoordelijk voor extra content die is gedownload of doorgestuurd vanaf uw mobiele telefoon. Controleer voordat u extra content gebruikt, of het voorgenomen gebruik is toegestaan onder licentie of op andere wijze geautoriseerd is. Sony Ericsson biedt geen garantie omtrent de juistheid, integriteit of kwaliteit van extra content of enige andere content van derden. Sony Ericsson is onder geen enkele omstandigheid aansprakelijk voor onjuist gebruik door u van extra content of andere content van derden.

Bluetooth is een handelsmerk van een gedeponeerde handelsmerk van Bluetooth SIG Inc. en elk gebruik van een dergelijk handelsmerk door Sony Ericsson gebeurt onder licentie.

Media Go is een handelsmerk van een gedeponeerde handelsmerk van Sony Media Software and Services.

Het Liquid Identity-logo, PlayNow, TrackID, BestPic, make.believe en **Satio** zijn handelsmerken of gedeponeerde handelsmerken van Sony Ericsson Mobile Communications AB.

Adobe Photoshop Album Starter Edition, Acrobat en Reader zijn handelsmerken of gedeponeerde handelsmerken van Adobe Systems Incorporated in de Verenigde Staten en/of andere landen.

TrackID™ bevat technologie van Gracenote Mobile MusicID™. Gracenote en Gracenote Mobile MusicID zijn handelsmerken of gedeponeerde handelsmerken van Gracenote, Inc.

Sony, Memory Stick Micro™, M2™ en Media Go zijn handelsmerken of gedeponeerde handelsmerken van Sony Corporation.

PictBridge is een handelsmerk of gedeponeerde handelsmerk van Canon Kabushiki Kaisha Corporation.

Wi-Fi is een handelsmerk of een gedeponeerde handelsmerk van de Wi-Fi Alliance.

Google™ en Google Maps™ zijn handelsmerken of gedeponeerde handelsmerken van Google Inc.

SyncML is een handelsmerk of gedeponeerde handelsmerk van Open Mobile Alliance LTD.

Ericsson is een handelsmerk of gedeponeerde handelsmerk van Telefonaktiebolaget LM Ericsson.

Adobe Photoshop Album Starter Edition is een handelsmerk of gedeponeerde handelsmerk van Adobe Systems Incorporated in de Verenigde Staten en/of andere landen.

Adobe is een handelsmerk of gedeponeerde handelsmerk van Adobe Systems, Inc.

RoadSync is een gedeponeerde handelsmerk van DataViz, Inc.

Quickoffice is een gedeponeerde handelsmerk van Quickoffice, Inc.

Wisepilot is een gedeponeerde handelsmerk van Appello Systems AB.

Microsoft, ActiveSync, Windows, Outlook, Windows Media en Vista zijn handelsmerken of gedeponeerde handelsmerken van Microsoft Corporation in de Verenigde Staten en/of andere landen.

Dit product wordt beschermd door intellectuele eigendomsrechten van Microsoft. Gebruik of distributie van dergelijke technologie buiten dit product is verboden zonder een licentie van Microsoft.

Eigenaren van content gebruiken de Windows Media digital rights management-technologie (WMDRM) om hun intellectuele eigendom, waaronder auteursrechten, te beschermen. Dit apparaat gebruikt WMDRM-software om toegang te krijgen tot content die met WMDRM is beschermd. Als de WMDRM-software de content niet kan beschermen, kunnen eigenaren van content Microsoft vragen de mogelijkheid van de software om WMDRM te gebruiken voor het afspelen of kopiëren van beveiligde content, in te trekken. Deze intrekking heeft geen invloed op onbeschermd content. Wanneer u licenties voor beschermde content downloadt, gaat u ermee akkoord dat Microsoft mogelijk een intrekkinglijst bij de licenties insluit. Eigenaren van content kunnen eisen dat u WMDRM bijwerkt om toegang te krijgen tot hun content. Als u een upgrade weigert, hebt u mogelijk geen toegang meer tot content waarvoor de upgrade is vereist.

Dit product is in licentie gegeven uit hoofde van MPEG-4 visual en AVC patent portfolio-licenties voor het persoonlijk en niet-commercieel gebruik door een consument voor (i) het coderen van video in overeenstemming met de MPEG-4 visual-standaard ("MPEG-4 video") of de AVC-standaard ("AVC video") en/of (ii) het decoderen van MPEG-4- of AVC-video die door een consument voor persoonlijk en niet-commercieel gebruik is gecodeerd en/of is verkregen van een aanbieder van video aan wie licentie is verleend door MPEG LA om MPEG-4- en/of AVC-video te verstrekken. Voor al het overige gebruik wordt geen licentie toegekend. Aanvullende informatie, waaronder informatie over gebruik voor reclamedoelinden, intern en commercieel gebruik, kan worden verkregen bij MPEG LA, L.L.C. Zie <http://www.mpegla.com>. Decoderingstechnologie voor MPEG Layer-3 audio onder licentie van Fraunhofer IIS en Thomson. Java, JavaScript en op Java gebaseerde handelsmerken en logo's zijn handelsmerken of gedeponeerde handelsmerken van Sun Microsystems, Inc. in de V.S. en andere landen.

Licentieovereenkomst voor eindgebruikers voor Sun Java Platform, Micro Edition.

1. Beperkingen: de Software is vertrouwelijke, auteursrechtelijk beschermde informatie van Sun en de eigendom van alle kopieën berust bij Sun en/of haar licentiegevers. De klant is niet gerechtigd om de Software te wijzigen, te decompileren, te ontleden, te decoderen, te extraheren of anderszins aan reverse-engineering te onderwerpen. De software mag niet als geheel of gedeeltelijk worden verhuurd, worden overgedragen of in onderlicentie worden gegeven.

2. Exportvoorschriften: Software en technische gegevens vallen onder Amerikaanse exportwetten, inclusief de Amerikaanse Export Administration Act en de daaraan verbonden bepalingen. Het product valt mogelijk ook onder de export- of importverordeningen van andere landen. De klant gaat ermee akkoord zich strikt aan al deze voorschriften te houden en erkent zijn of haar verantwoordelijkheid om eventuele vereiste vergunningen aan te vragen voor export, wederuitvoer of import van software. Software mag niet worden gedownload of op andere wijze worden geëxporteerd of wederuitgevoerd (i) naar een van de volgende landen, of naar een burger of inwoner van de volgende landen: Cuba, Irak, Iran, Noord-Korea, Libië, Soedan, Syrië (met inachtname van het feit dat deze opsomming van tijd tot tijd kan worden herzien) of naar enige andere landen waartegen de Verenigde Staten een handelsembargo heeft ingesteld, of (ii) naar personen die voorkomen op de lijst van Specially Designated Nationals van de U.S. Treasury Department of de Table of Denial Orders van de U.S. Commerce Department. 3. Beperkte rechten: het gebruik, het kopiëren en de openbaarmaking door de regering van de Verenigde Staten is onderhevig aan de beperkingen die worden uiteengezet in de Rights in Technical Data and Computer Software Clauses in DFARS 252.227-7013(c) (1) en FAR 52.227-19(c) (2), voor zover van toepassing.

Beperkte rechten: het gebruik, het kopiëren en de openbaarmaking door de regering van de Verenigde Staten is onderhevig aan de beperkingen die worden uiteengezet in de Rights in Technical Data and Computer Software Clauses in DFARS 252.227-7013(c) (1) (ii) en FAR 52.227-19(c) (2), voor zover van toepassing.

Andere product- en bedrijfsnamen in dit document kunnen handelsmerken zijn van de respectieve eigenaars.

Alle rechten die hierin niet uitdrukkelijk worden verleend, zijn voorbehouden.

Alle illustraties zijn uitsluitend bedoeld ter illustratie en vormen mogelijk geen exacte weergave van de daadwerkelijke telefoon.

Index

A		
accessoires		
instellingen	70	
Adobe PDF	57	
afbeeldingsgrootte	45	
agenda	54	
alfanumeriek toetsenbord	19	
Applicatie PlayNow™	59	
applicatiebeheer	75	
applicaties		
installatie verwijderen	76	
assembleren	5	
audioboek	37	
toegang tot	37	
automatisch draaien	46	
automatisch tijd bijwerken	68	
automatisch weergeven	47	
B		
Back-ups maken en herstellen	54	
batterij		
plaatsen	5	
beeldstabilisator	45	
belichting	44	
bellen en gebeld worden	14	
beperkt bellen	17	
beschikbaar geheugen	12	
bestandsbeheer	54	
bewerken, contacten	23	
bewerken, labels	31	
blokkering		
scherm	9	
bookmarks	52	
bijsnijden, foto	35	
bijwerken, telefoonsoftware	64	
C		
camera	41	
camera-album	31	
chatten	60	
conference calls	17	
contactafbeelding	36	
contacten		
bellen	23	
bewerken	23	
kopiëren tussen SIM en telefoongegeugen	23	
nieuwe	23	
verzenden, berichten	23	
video-oproep	23	
D		
datum en tijd	68, 69	
details van een online foto	32	
details van een webalbum	32	
diapresentatie	36	
display	69	
downloaden		
instellingen	69	
draadloze Bluetooth™ technologie	62	
E		
e-mailinstellingen	72	
effecten		
negatief	46	
sepia	46	
solariseren	46	
zwart-wit	46	
entertainment	59	
F		
fabrieksinstellingen	75	
favoriete plaatsen		
nieuwe	49, 50	
verzenden	50	
flash		
rode-ogenreductie	43	
focus		
gezichtsdetectie	44	
macro	44	
oneindig	44	
foto	30	
afdrukken, foto	34	
foto-informatie	34	
in-/uitzoomen, op een foto	34	
meest recente foto	30	
webalbums	31	
weergavebalk	30	
foto's	33	
foto's bewerken	34	
bijsnijden, foto	35	
contrast aanpassen	34	
draaien, een foto	35	
een foto verkleinen	34	
een kader toevoegen	36	
filtereffecten toevoegen	36	
helderheid aanpassen	34	
invoegen, clipart	35	
invoegen, tekst	35	
invoegen, tekstballon	35	
reductie, rode-ogeneffect	36	
scherpte aanpassen	34	
foto's labelen	31	
foto's verwijderen uit een webalbum	32	
foto bewerking	34	
folo labels	31	
G		
geheugen	12	
geheugenkaart	12	
geotag	46	
geschiedenispagina's	52	
gesprek		
in wachtrij	16	
tijd en kosten	17	
gesprekken doorschakelen	16	
gesprekkenlijst	15	
Google Maps™	51	
Google™	56	
GPS	49	
GPS-gegevens	50	
H		
handschrijfherkenning	18	
aanraakinvoer	70	
instellingen	70	
help	4, 6	
Google Maps	51	
hoofdmenuweergave		
wijzigen	9	
I		
in-/uitschakelen		
Bluetooth™	63	
in-/uitzoomen	42	
Infodienstinstellingen	72	
installatie		
instellingen	75	

installatiebestanden		N	
verzenden	76	nachtmodus	47
instellen, een foto als een oproepafbeelding	36	navigeren door menu's	9
instellingen	67	netwerken	14
accessoires	70	nieuwe contacten toevoegen	23
applicaties	70	nieuwe labels maken	31
display	69	noodoproepen	15
downloaden	69	notities	56
positiebepaling	50		
scherm	69	O	
instellingen voor Berichten	70	omrekenen	57
instellingen voor MMS-berichten	71	opmerkingen bij een online foto	32
instellingen voor SMS-berichten	71	opmerkingen toevoegen aan een online foto	32
Internet	52	opnamemodus	
invoegen, tekst in een foto	35	BestPic™	42
		lachdetectie	42
K		panorama	42
kalender	56	touch capture	42
kalibratie	70	overbrengen en verwerken van content	61
klok	55	overdrachtmethode	
kopiëren en plakken		draadloze Bluetooth™ technologie	62
tekst	22	USB-kabel	61
kosten	12	overzicht van de telefoon	7
L		P	
labels	31	PC Companion	61
bewerken, label	31	PC Suite	66
een label maken	31	PIN-code	6
labelen, een foto	31	playlists	39
verwijderen, label	31	de huidige track toevoegen	39
verwijderen, label uit een foto	31	tracks toevoegen	39
lettertype	69	verwijderen, tracks	39
licht	47	podcasts	53
locatie-informatie	46	positiebepaling	49
locatieservices	49	positiebepalingsinstellingen	50
		positiebepalingsmethoden	50
M		profielen	67
master reset	75	bewerken	67
media	29	nieuwe	67
aanraakbalk	29	wijzigen	67
afspeelweergave	29		
bijwerken, mediabibliotheken	29	Q	
foto	30	Quickoffice™	57
items markeren	30		
meer opdrachten	29	R	
muziek	37	radio	59
navigatie	29	rekenmachine	57
weergavebalk	29	RoadSync™	58
meer		roaming	12
browserfuncties	52	rode-ogenreductie	36
dan één gesprek	16		
meer belfuncties	16	S	
menuoverzicht	8	scènes	
microfoon	47	document	42
multitasking	9	liggend	42
multitik	20	schemerlands	42
muziek		schemerportr.	42
afspeelbesturingen	37	sport	42
herhalen, alle tracks	38	staand	42
herhalen, huidige track	38	strand/sneeuw	42
inschakelen, shuffle	38	schakeringen, in foto reduceren	35
tracks beheren	38	scherm	
uitschakelen, herhalen	38	blokkering	9
uitschakelen, shuffle	38	scherminstellingen	68
weergavebalk	37	schermkalibratie	70
weergeven, informatie	39	schermtoetsenbord	19
wijzigen, volume	38	schrijftaal	21
muziek downloaden	59	sensor	
muziekbesturingen	37	instellingen	69
mijn applicaties	55	Sensorinstellingen	69
		setup wizard	67

SIM-kaart	
plaatsen	5
sluitergeluid	46
snelkeuze	15
snelkoppelingen	68
spraak	
recorder	60
stand-by	10
stand-byscherm	67
wijzigen	68
standaardinstellingen	75
synchroniseren	66
T	
taal	68
tekst	
invoer	18
tekst invoeren	18
tekst invoeren met	
multitik	20
voorspellende invoer	20
telefoon	
inschakelen	5
telefoon	
taal	69
telefoongeheugen	12
telefoonnaam	62
thema's	67
wijzigen	68
toetsblokkering	9
toetsen	7
TrackID™	60
traditioneel toetsenbord	19
twee spraakoproepen afhandelen	16
tijd	
automatisch bijwerken	68
U	
uitloggen bij webalbums	33
USB-kabel	61
V	
verwijderen, labels	31
verzenden	
content naar een andere telefoon	62
installatiebestanden	76
verzenden, berichten	23
video	39
afspeelbesturingen	37, 40
oproepen	15
weergavebalk	40
video-indeling	47
vliegtuigmodus	67
voicemail	16
voordat	
Google gebruiken	56
video-oproepen tot stand brengen	15
voorspellende	20
W	
webalbums	31
albumdetails wijzigen	32
online foto's verwijderen	32
opmerkingen toevoegen	32
uitloggen	33
verzenden, albumkoppelingen	33
verzenden, fotokoppelingen	32
weergeven, foto's	32
weergeven, fotodetails	32
weergeven, opmerkingen	32
zoeken, nieuwe webalbumservices	32
webfeeds	53
weergeven, afbeeldingen	33
weergeven, online foto's	32
wekker	
klok	55
signaal	69
sluimertijd	69
wereld	
klok	55
Wi-Fi™	65
Wisepilot™	51
witbalans	
bewolkt	45
daglicht	45
fluorescerend	45
glanzend wit	45
wizard	
setup	67
woorden toevoegen aan woordenboek	20
wijzigen	
datum en tijd	68
hoofdmenuweergave	9
profielen	67
stand-byscherm	68
stand-byschermen	67
taal	68
thema's	67, 68
Z	
zelfontspanner	44
zoeken	58
zoeker	41