

OLYMPUS

DIGITALE CAMERA

STYLUS-9000/ μ -9000

Handleiding

NL

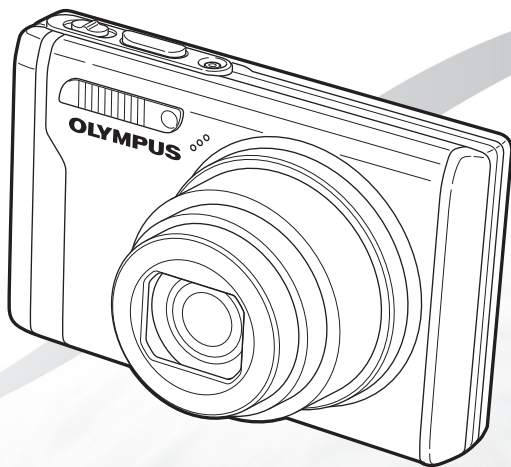

- Wij danken u voor de aanschaf van deze digitale Olympus-camera. Lees voordat u uw nieuwe camera gaat gebruiken deze handleiding aandachtig door om u van optimale prestaties en van een lange gebruiksduur van de camera te verzekeren. Bewaar deze handleiding op een veilige plaats zodat u hem ook later nog eens kunt raadplegen.
- Voordat u belangrijke opnamen gaat maken, doet u er goed aan eerst enkele proefopnamen te maken teneinde u met uw camera vertrouwd te maken.
- In het belang van voortdurende verbeteringen van het product behoudt Olympus zich het recht voor de in deze handleiding gepubliceerde informatie bij te werken of aan te passen.
- De afbeeldingen van het scherm en de camera zijn tijdens de ontwikkeling van het toestel vervaardigd en kunnen afwijken van het toestel dat u in handen hebt.

Stap 1

De inhoud van de doos controleren



Digitale camera



Camerasriem



LI-50B lithium-ionbatterij

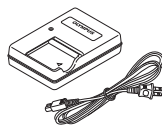

LI-50C-batterijlader



USB-kabel



AV-kabel



OLYMPUS Master 2 cd-rom



microSD-koppeling

Andere niet afgebeelde accessoires: Handleiding (deze handleiding), garantiekaart
De inhoud kan variëren naar plaats van aankoop.

Stap 2

De camera gereedmaken

"De camera gereedmaken" (Blz. 11)

Stap 3

Fotograferen en beelden weergeven

"Fotograferen, weergeven en wissen" (Blz. 16)

Stap 4

Gebruik van de camera

"Drie soorten instellingen" (Blz. 4)

Stap 5

Printen

"Direct printen (PictBridge)" (Blz. 47)

"Printreserveringen (DPOF)" (Blz. 50)

Inhoud

➤ Namen van onderdelen	7	➤ Menu's voor weergave-, bewerkings- en printfuncties	35
➤ De camera gereedmaken	11	➤ Menu's voor andere camera-instellingen	40
➤ Fotograferen, weergeven en wissen	16	➤ Printen	47
➤ Fotostanden gebruiken	19	➤ OLYMPUS Master 2 gebruiken	53
➤ Fotofuncties gebruiken	21	➤ Handige tips	55
➤ Weergavefuncties gebruiken	25	➤ Appendix	60
➤ Menu's voor fotofuncties	27	➤ Index	72

Drie soorten instellingen

Gebruik van het menu

Diverse camera-instellingen kunnen worden opgeroepen met de menu's, zoals functies tijdens het fotograferen en weergeven, de datum/tijd en de schermweergave.

- ! Bepaalde menu's zijn niet beschikbaar, afhankelijk van andere instellingen of de geselecteerde **SCN**-stand (Blz. 31).

1 Zet de functieknop op een andere stand dan **IAUTO**.

- ! Het symbool  in "Menu-instellingen" (Blz. 27 tot 46) geeft de beschikbare fotostanden aan.



2 Druk op de knop **MENU**.

- Dit voorbeeld toont aan hoe u de [DIGITAL ZOOM] kunt instellen.

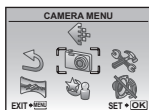

Hoofdmenu stand
Fotograferen

3 Gebruik     om het gewenste menu te selecteren en druk op de knop .

- ! Als u de knop  indrukt en ingedrukt houdt, verschijnt een toelichting (menugids) van de geselecteerde optie.

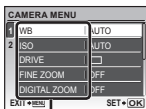

Submenu 1

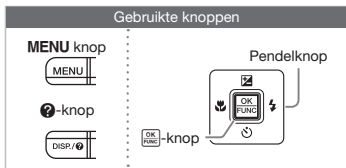





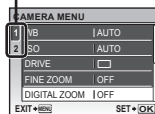

4 Gebruik   om het gewenste Submenu 1 te selecteren en druk op de knop .

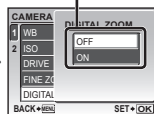

Paginatab



Submenu 2



- ! Om snel naar het gewenste submenu te gaan, drukt u op  om de paginatab te markeren en gebruikt u vervolgens   om de paginatab te verplaatsen. Druk op  om terug te keren naar Submenu 1.
- ! Sommige menu's omvatten submenu's, die verschijnen door op de knop  te drukken.

5 Gebruik   om het Submenu 2 te selecteren en druk op de knop .

- Als de instelling is aangepast, verschijnt het vorige scherm opnieuw.

- ! Er zijn eventueel nog andere bewerkingen mogelijk. "Menu-instellingen" (Blz. 27 tot 46)

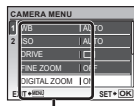

Submenu 1

6 Druk op de knop **MENU** om de instelling te voltooien.

Directe knoppen gebruiken

Vaak gebruikte fotofuncties kunnen worden opgeroepen met de directe knoppen.

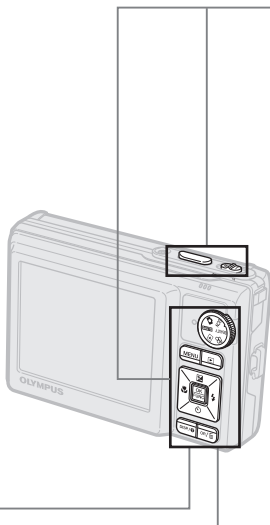

Ontspanknop (Blz. 16)



Zoomknop (Blz. 21, Blz. 25)



☒-knop (belichtingscorrectie) (Blz. 22)

🌸-knop (macro) (Blz. 22)

⚡-knop (flitser) (Blz. 21)

🕒-knop (zelfontspanner) (Blz. 23)

▶-knop (weergeven) (Blz. 17)



DISP./🕒-knop (wijzigen informatiedisplay/
menugids/datum en tijd controleren)
(Blz. 4, Blz. 15, Blz. 23)



OR/🗑️-knop (panorama/Shadow
Adjustment-technologie/meerdere vensters/
wissen) (Blz. 18, Blz. 24)

Het menu FUNC gebruiken (Blz. 24)

Vaak gebruikte fotofuncties kunnen sneller worden ingesteld met het menu FUNC.

OK/FUNC-knop (Blz. 4, Blz. 24)

Gebruikte knoppen

Pendelknop



OK/FUNC-knop

Menu-index

Menu's voor fotofuncties

Als de functieknop ingesteld is op een fotostand (AUTO SCN BEAUTY), kunnen de instellingen worden aangepast.

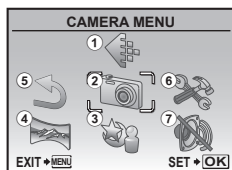

Hoofdmenu stand Fotograferen

- | | | |
|-------------------------------|-----------------------------|------------------------------|
| ① IMAGE QUALITY..... Blz. 27 | ③ SCENE MODE Blz. 31 | PIXEL MAPPING Blz. 43 |
| ② CAMERA MENU | ④ PANORAMA..... Blz. 32 | (Monitor) Blz. 44 |
| WB..... Blz. 28 | ⑤ RESET..... Blz. 34 | (Datum/tijd) Blz. 44 |
| ISO..... Blz. 28 | ⑥ SETUP | DUALTIME..... Blz. 44 |
| DRIVE Blz. 28 | MEMORY FORMAT/ | VIDEO OUT..... Blz. 45 |
| FINE ZOOM Blz. 29 | FORMAT Blz. 40 | POWER SAVE Blz. 46 |
| DIGITAL ZOOM Blz. 29 | BACKUP..... Blz. 40 | ⑦ SILENT MODE Blz. 46 |
| ESP/ Blz. 29 | (Taal)..... Blz. 40 | |
| AF MODE..... Blz. 29 | PW ON SETUP..... Blz. 41 | |
| (Geluid opnemen) ...Blz. 30 | MENU COLOR Blz. 41 | |
| IMAGE STABILIZER | SOUND SETTINGS... Blz. 42 | |
| (Stilstaande beelden)/ | REC VIEW..... Blz. 42 | |
| DIS MOVIE MODE | FILE NAME Blz. 43 | |
| (Videobeelden) Blz. 30 | | |

Menu's voor weergave-, bewerkings- en printfuncties

Als de functieknop in de stand staat, kunnen de instellingen worden aangepast.

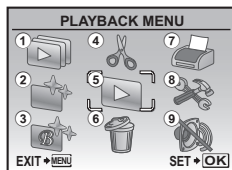

Hoofdmenu stand Weergeven

- | | | |
|----------------------------------|----------------------------------------------------------|--------------------------------------|
| ① SLIDESHOW Blz. 35 | CALENDAR Blz. 37 | ⑥ ERASE Blz. 38 |
| ② PERFECT FIX Blz. 35 | INDEX Blz. 37 | ⑦ PRINT ORDER Blz. 39 |
| ③ BEAUTY FIX..... Blz. 35 | ⑤ PLAYBACK MENU | ⑧ SETUP |
| ④ EDIT | (Beveiligen)..... Blz. 37 | Zoals bij "Menu's voor fotofuncties" |
| (Formaat wijzigen) Blz. 36 | (Draaien)..... Blz. 38 | ⑨ SILENT MODE Blz. 46 |
| (Uitsnede) Blz. 36 | (Geluid toevoegen aan stilstaande beelden) Blz. 38 | |
| COLOR EDIT Blz. 36 | | |



Namen van onderdelen

Camera

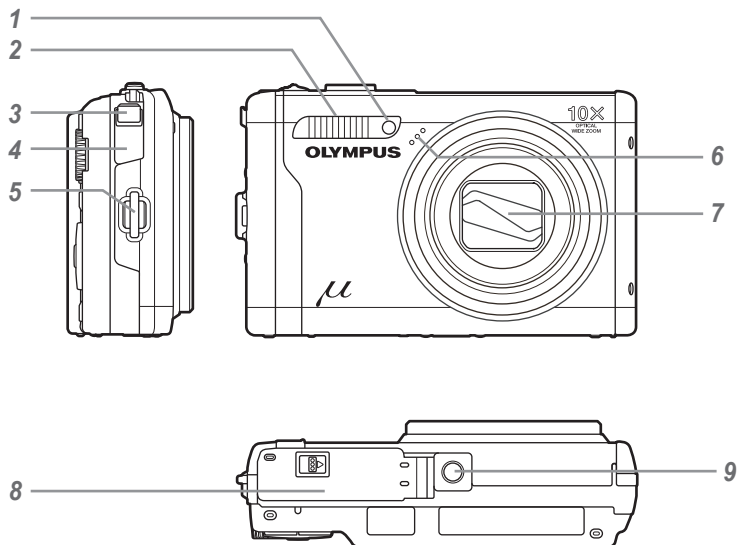

- | | | | |
|---|--------------------------------------------------|---|----------------------------------------------------------------------|
| 1 | Zelfontspanner-LED.....Blz. 23 | 6 | Microfoon.....Blz. 30, 38 |
| 2 | Flitser.....Blz. 21 | 7 | Lens.....Blz. 60 |
| 3 | MulticonnectorBlz. 45, 47, 53 | 8 | Klepje van het batterijcompartiment/
het kaartjeBlz. 12, 56 |
| 4 | Klepje over
de connectorBlz. 45, 47, 53 | 9 | Statiefaansluiting..... — |
| 5 | Oogje voor de riemBlz. 11 | | |

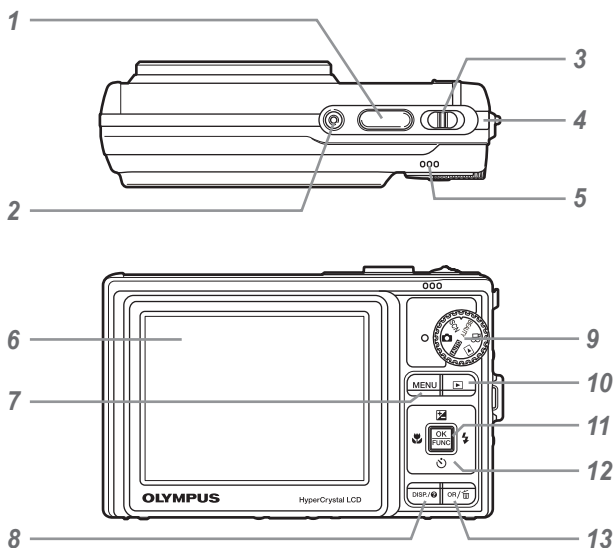

- | | |
|-------------------------------------------------------------------------------------------------------------------|--------------------------------------------------------------------------------------------------------------|
| 1 OntspanknopBlz. 16, 55 | 10 -knop (weergave)Blz. 17 |
| 2 ON/OFF-knopBlz. 14 | 11 -knop (OK/FUNC)Blz. 4, 22 |
| 3 Zoomknop.....Blz. 21, 25 | 12 PendelknopBlz. 4, 5, 14 |
| 4 Indicatie-LED DataverkeerBlz. 62 | -knop
(belichtingscorrectie).....Blz. 22 |
| 5 Luidspreker — | -knop (macro).....Blz. 22 |
| 6 Monitor.....Blz. 9, 16, 44, 55 | -knop (zelfontspanner)Blz. 23 |
| 7 MENU-knop.....Blz. 4, 6 | -knop (flitser).....Blz. 21 |
| 8 DISP./-knop
(wijzigen informatiedisplay/
menugids/datum en tijd
controleren).....Blz. 4, 15, 23 | 13 OR/-knop (panorama/
Shadow Adjustment-technologie/
meerdere vensters/wissen)Blz. 18, 24 |
| 9 FunctieknopBlz. 4, 6, 16, 17, 19 | |

Scherm stand Fotografieren

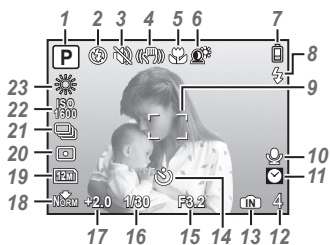

Stilstaand beeld

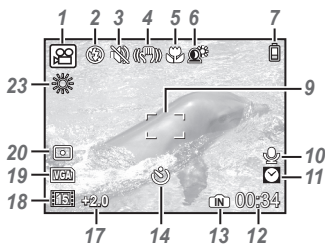

Videobeelden

- | | |
|------------------------------------------------------------------------------------------------------------------------------------------------------------------------------------------------------------------------------------------------------------------------------------------------------------------------------------------------------------------------------------------------------------------------------------------------------------------------------------------------------------------------------------------------------------------------------------------------------------------------------------------------------------------|-------------------------------------------------------------------------------------------------------------------------------------------------------------------------------------------------------------------------------------------------------------------------------------------------------------------------------------------------------------------------------------------------------------------------------------------------------------------------------------------------------------------------------------------------------------------------------------------------------------------------------|
| <p>1 Stand FotografierenBlz. 19, 20</p> <p>2 Flitserfunctie.....Blz. 21</p> <p>3 Stille functie.....Blz. 46</p> <p>4 Beeldstabilisatie (stilstaand beeld)/
Digitale beeldstabilisatie
(videobeelden).....Blz. 30</p> <p>5 Macro/supermacro.....Blz. 22</p> <p>6 Shadow Adjustment-
technologie.....Blz. 30</p> <p>7 Batterijcontrole.....Blz. 11, 56</p> <p>8 Flitser stand-by/waarschuwing
cameratrilling/opladen flitserBlz. 55</p> <p>9 AutofocustekenBlz. 16</p> <p>10 Geluid opnemen.....Blz. 20, 30, 38</p> <p>11 DualtimeBlz. 44</p> | <p>12 Aantal stilstaande beelden
dat kan worden opgeslagen/
resterende opnametijdBlz. 16, 20, 62</p> <p>13 Actueel geheugenBlz. 61</p> <p>14 ZelfontspannerBlz. 23</p> <p>15 Diafragma waarde.....Blz. 16</p> <p>16 SluittijdBlz. 16</p> <p>17 BelichtingscorrectieBlz. 22</p> <p>18 Compressie/
beeldherhalingsfactorBlz. 27</p> <p>19 ResolutieBlz. 27</p> <p>20 MetingBlz. 29</p> <p>21 DriveBlz. 28</p> <p>22 ISOBlz. 28</p> <p>23 WitbalansBlz. 28</p> |
|------------------------------------------------------------------------------------------------------------------------------------------------------------------------------------------------------------------------------------------------------------------------------------------------------------------------------------------------------------------------------------------------------------------------------------------------------------------------------------------------------------------------------------------------------------------------------------------------------------------------------------------------------------------|-------------------------------------------------------------------------------------------------------------------------------------------------------------------------------------------------------------------------------------------------------------------------------------------------------------------------------------------------------------------------------------------------------------------------------------------------------------------------------------------------------------------------------------------------------------------------------------------------------------------------------|

Schermscherm stand Weergave

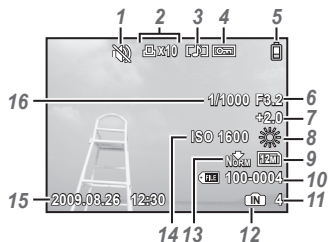

Stilstaand beeld

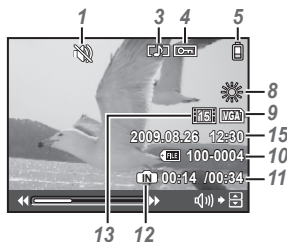

Videobeelden

- | | |
|-------------------------------------------------------------------|-----------------------------------------------------------------------------|
| 1 Stille functie.....Blz. 46 | 10 BestandsnummerBlz. 43 |
| 2 Printreservering/
aantal prints Blz. 50/Blz. 49 | 11 Beeldnummer
Verstreken tijd/
totale opnametijdBlz. 18 |
| 3 Geluid opnemen.....Blz. 20, 30, 38, 59 | 12 Actueel geheugenBlz. 61 |
| 4 Beveiligen.....Blz. 37 | 13 Compressie/
beeldherhalingsfactorBlz. 27 |
| 5 Batterijcontrole.....Blz. 11, 56 | 14 ISOBlz. 28 |
| 6 DiafragmawaardeBlz. 16 | 15 Datum en tijdBlz. 14, 44 |
| 7 BelichtingscorrectieBlz. 22 | 16 SluistertijdBlz. 16 |
| 8 WitbalansBlz. 28 | |
| 9 ResolutieBlz. 27 | |



De camera gereedmaken

Camerariem bevestigen

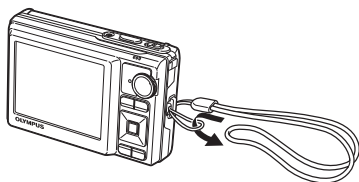

- ! Trek de camerariem zo strak dat deze niet los kan raken.

Batterij laden

- ! De meegeleverde batterijlader (type met netsnoer of met rechtstreekse stekker) kan verschillen afhankelijk van de regio waar u de camera hebt gekocht. Als u een lader met rechtstreekse stekker hebt gekregen, steekt u deze rechtstreeks in een stopcontact.

Voorbeeld: batterijlader met netsnoer

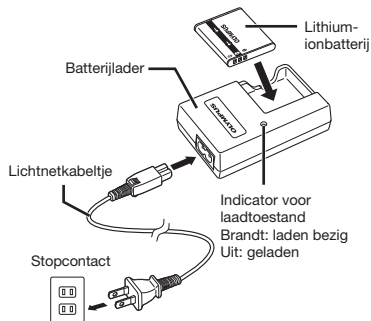

- ! Bij levering is de batterij gedeeltelijk opgeladen. Voor u de camera gebruikt, dient u de batterij op te laden tot de indicator voor de laadtoestand uitgaat (ongeveer 2 uur).
- ! Als het lampje van de ladingsindicatie niet oplicht of gaat knipperen, is het mogelijk dat de batterij niet correct is geplaatst of dat de batterijlader stuk is.
- ! Voor meer informatie over de batterij en de lader, zie "Batterij en laadapparaat" (Blz. 60).

Wanneer moet de batterij worden opgeladen

Laad de batterij op als de volgende foutmelding verschijnt.

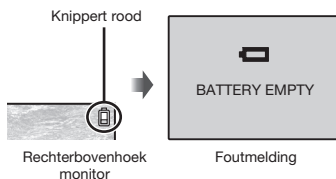

De batterij en de xD-Picture Card™ (afzonderlijk verkocht) in de camera plaatsen

- ! Steek niets anders dan een xD-Picture Card of de microSD-koppeling in de camera.

1

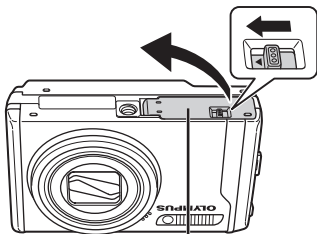

Klepje van het batterijcompartiment/het kaartje

2

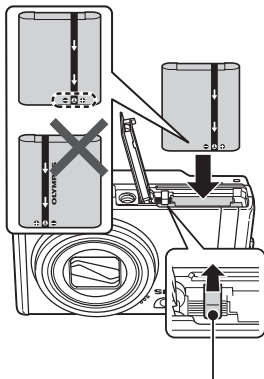

Vergrendelknopje voor batterij

- ! De batterij heeft een voorzijde en een achterzijde. Plaats de batterij in de juiste richting zoals aangegeven in de afbeelding. Als de batterij niet correct wordt geplaatst, werkt de camera niet.
- ! Schuif het vergrendelknopje voor de batterij in de richting van de pijl om de batterij te plaatsen.

- ! Schuif het vergrendelknopje voor de batterij in de richting van de pijl om de batterij te ontgrendelen, en haal de batterij eruit.
- ! Zorg ervoor dat de camera is uitgeschakeld uit wanneer u het klepje van het batterijcompartiment/het kaartje opent of sluit.
- ! Zorg ervoor dat het klepje van het batterijcompartiment/het kaartje gesloten is wanneer u de camera gebruikt.

3

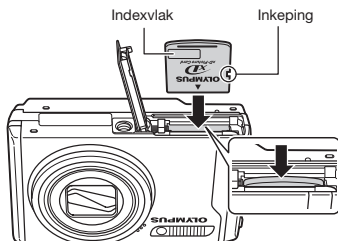

- ! Steek het kaartje recht in de kaartsleuf totdat het op zijn plaats vastklikt.
- ! Raak de contactpunten op de kaart niet aan.

4

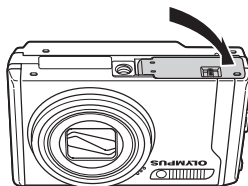

- ! Met deze camera kan de gebruiker foto's maken met behulp van het interne geheugen, zelfs als er geen xD-Picture Card (afzonderlijk verkocht) in de camera geplaatst is. "Gebruik van een xD-Picture Card" (Blz. 61)
- ! "Aantal foto's dat kan worden opgeslagen (stilstaande beelden)/continue opnametijd (videobeelden) in het interne geheugen en op de xD-Picture Card" (Blz. 62)

De xD-Picture Card verwijderen

①

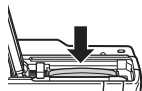

②

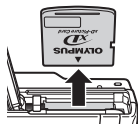

- ! Duw het kaartje in tot u een klik hoort, waarna het kaartje een stukje uitspringt, zodat u het kaartje kunt vastnemen en uittrekken.

Een microSD-kaartje/ microSDHC-kaartje gebruiken (afzonderlijk verkocht)

Een microSD-kaartje/microSDHC-kaartje (hierna "microSD-kaartje" genoemd) kan ook met deze camera worden gebruikt met behulp van de microSD-koppeling.

- ! "Een microSD-koppeling gebruiken" (Blz. 63)

1 Steek het microSD-kaartje in de koppeling.

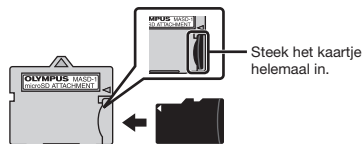

2 Steek de microSD-koppeling in de camera.

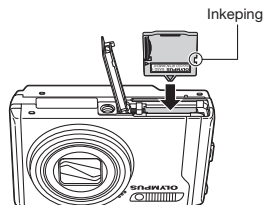

Het microSD-kaartje verwijderen

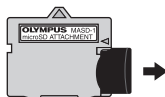

- ! Trek het microSD-kaartje recht uit.
- ! Raak het contactvlak op de microSD-koppeling en op het microSD-kaartje niet aan.

Pendelknop en bedieningsaanwijzing

De symbolen die in verschillende instelschermen en schermen voor de weergave van videobeelden verschijnen, geven aan dat de pendelknop kan worden gebruikt.

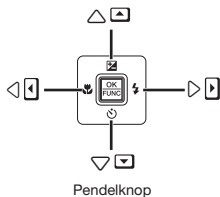
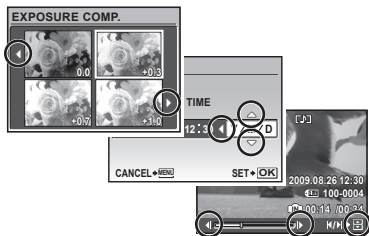

De bedieningsaanwijzingen onderaan het scherm geven aan dat de knop **MENU**, de knop , de zoomknop of de knop kunnen worden gebruikt.

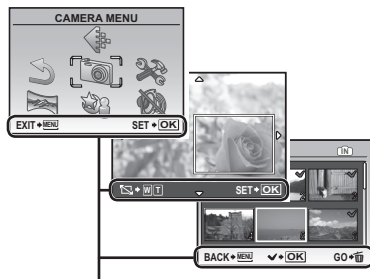

Bedieningsaanwijzingen

Datum en tijd instellen

De datum en tijd die u hier instelt, wordt gebruikt voor bestandsnamen, om de datum af te drukken en andere toepassingen.

1 Druk op de ON/OFF-knop om de camera in te schakelen.

- Als de datum en de tijd niet ingesteld zijn, verschijnt het instelscherm voor de datum en de tijd.

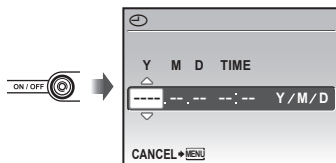

Instelscherm datum en tijd

2 Gebruik om het jaar te selecteren bij [Y].

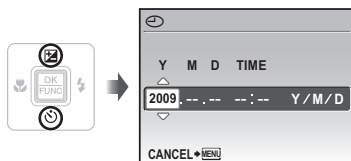

3 Druk op om de instelling voor [Y] op te slaan.

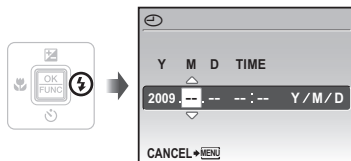

4 Zoals in stappen 2 en 3 gebruikt u en de knop om [M] (maand), [D] (dag), [TIME] (uren en minuten) en [Y/M/D] (volgorde datum) in te stellen.

- ! Voor een nauwkeurige tijdstelling drukt u op de knop op het moment dat de klok 00 seconden aanwijst.
- ! Als u de datum en de tijd wenst te wijzigen, past u de instelling aan vanuit het menu. (Datum/tijd) (Blz. 44)

De datum en tijd controleren

Druk op de knop DISP. terwijl de camera uitgeschakeld is. De huidige tijd wordt gedurende ongeveer 3 seconden weergegeven.

Taal op de displays veranderen

De taal voor het menu en de foutmeldingen op de monitor kunt u instellen.

1 Druk op de knop MENU en druk op om (SETUP) te selecteren.

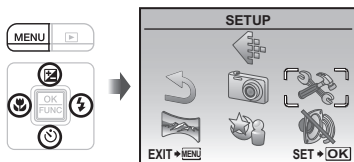

2 Druk op de knop .

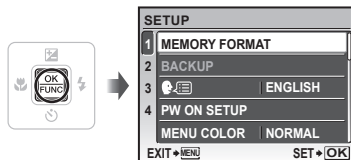

3 Gebruik om te selecteren en druk op de knop .



4 Gebruik om uw taal te selecteren en druk op de knop .

5 Druk op de knop MENU.



Fotograferen, weergeven en wissen

Fotograferen met optimale diafragma waarde en sluitertijd (stand)

In deze stand kunt u automatisch foto's nemen en kunt u diverse andere fotofuncties aanpassen, zoals belichtingscorrectie, witbalans enz.

1 Zet de functieknop op .



2 Druk op de ON/OFF-knop om de camera in te schakelen.

Aantal stilstaande beelden dat kan worden opgeslagen (Blz. 62)

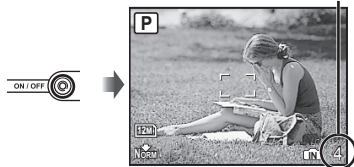

Monitor
(scherm stand Standby)

! Druk nogmaals op de **ON/OFF**-knop om de camera uit te schakelen.

3 Houd de camera goed vast en kadreer de foto.

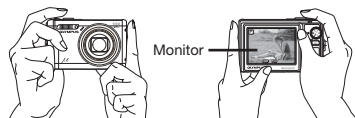

Horizontale stand



Verticale stand

! Zorg ervoor dat u de flitser niet afdekt met uw vingers enz. wanneer u de camera vasthoudt.

4 Druk de ontspanknop half in om scherp te stellen op het onderwerp.

- Als de camera zich scherpstelt op het onderwerp, wordt de belichting vastgehouden (sluitertijd en diafragma waarde worden weergegeven) en het autofocussteken wordt groen.
- De camera kan niet scherpstellen als het autofocussteken rood knippert. Probeer opnieuw scherp te stellen.

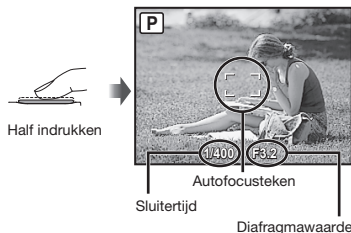

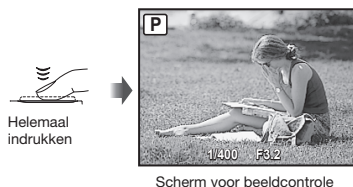

! "Scherpstellen" (Blz. 57)

- 5** Om de foto te maken drukt u de ontspanknop voorzichtig volledig in zonder de camera te bewegen.



Foto's bekijken tijdens fotograferen

Door op de knop  te drukken, kunt u beelden weergeven. Om terug te keren naar de stand Fotograferen, drukt u nogmaals op de knop  of drukt u de ontspanknop half in.

Videobeelden maken

"Videobeelden maken (stand )" (Blz. 20)

Beelden bekijken

- 1** Zet de functieknop op .

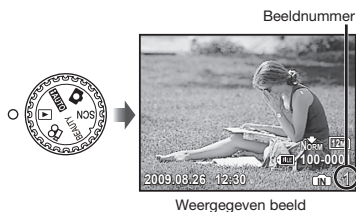

- 2** Gebruik   om een beeld te kiezen.

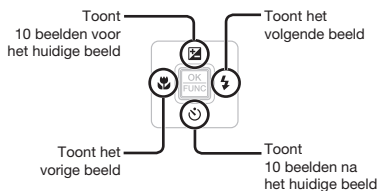

-  De weergavegrootte van de beelden kan worden gewijzigd. "Indexweergave, kalenderweergave en close-up weergave" (Blz. 25)



Videobeelden afspelen

Selecteer een video en druk op de knop .



Videobeelden

Bedieningen tijdens het weergeven van videobeelden.

Volume: druk tijdens het afspelen op  .

Snel vooruit/achteruit spoelen: selecteren met  . Telkens wanneer een knop wordt ingedrukt, wijzigt de weergavesnelheid met 2x, 20x en de standaardsnelheid (1x) in de richting van de ingedrukte knop.





Pauze: druk op de knop .



Verstreken tijd/
Totale opnametijd

Tijdens afspelen

Eerste (laatste) beeld/beeld per beeld:

in de stand pauze drukt u op  om het eerste beeld te bekijken, of drukt u op  om het laatste beeld te bekijken. De afspelrichting wordt omgedraaid wanneer  wordt ingedrukt, en verloopt normaal wanneer  wordt ingedrukt. Druk op de knop  om het afspelen te hernemen.



Tijdens pauze



Afspelen van videobeelden stoppen

Druk op de knop **MENU**.

Beelden wissen tijdens afspelen (één beeld wissen)

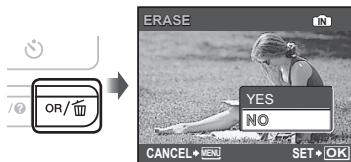
- 1 Druk op de knop  als het beeld dat moet worden gewist, wordt weergegeven.



- 2 Druk op  om [YES] te selecteren en druk op de knop .

! [ERASE] (Blz. 38)



Fotostanden gebruiken

Dit onderdeel geeft een beschrijving van de beschikbare fotostanden. Afhankelijk van de stand kunnen bepaalde instellingen worden gewijzigd. Meer informatie over de aanpasbare functies vindt u onder "Menu's voor fotofuncties" op bladzijde 27.

De beste stand gebruiken om de scène te fotograferen (stand SCN)

1 Zet de functieknop op SCN.



- Er verschijnt een toelichting van de geselecteerde stand als u de knop  ingedrukt houdt.

2 Gebruik om de beste opnamestand voor de scène te selecteren en druk op de knop .

Pictogram dat het ingestelde motiefprogramma aangeeft



- ! Gebruik het menu om naar een ander motiefprogramma te gaan. [SCENE MODE] (Blz. 31)

De huidstint en -textuur verbeteren (stand BEAUTY)

De camera detecteert het gezicht van een persoon en geeft de huid een zachte, stralende tint bij het nemen van de foto.

1 Zet de functieknop op BEAUTY.

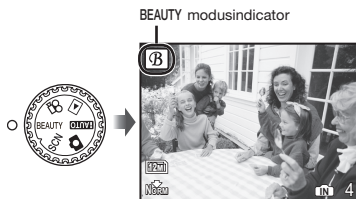

2 Richt de camera op het onderwerp. Controleer het kader dat rond het door de camera gedetecteerde gezicht verschijnt, en druk op de ontspanknop om de foto te maken.

- Zowel het onbewerkte als het bewerkte beeld worden opgeslagen.
- Als het beeld niet kan worden geretoucheerd, wordt enkel het onbewerkte beeld opgeslagen.
- ! Voor sommige onderwerpen verschijnt het kader niet, duurt het even voor het kader verschijnt of heeft het bewerken geen effect.
- ! [IMAGE SIZE] van het geretoucheerde beeld is beperkt tot [2M] of kleiner.

Fotograferen met automatische instellingen (stand **AUTO**)

De camera selecteert automatisch de beste stand om de scène te fotograferen. Dit is een volautomatische stand waarin u foto's kunt nemen die het best aangepast zijn aan de scène door gewoon de ontspanknop in te drukken. De instellingen in het menu Fotograferen zijn niet beschikbaar in de stand **AUTO**.

1 Zet de functieknop op **AUTO**.

De indicator verandert in het pictogram voor het motiefprogramma die door de camera werd geselecteerd.

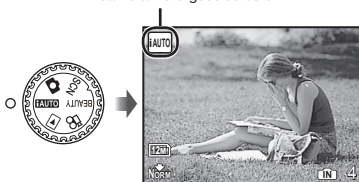

- Druk de ontspanknop half in of druk op de knop **DISP.** om na te gaan welke opnamestand de camera automatisch heeft geselecteerd.
- ! In sommige gevallen kiest de camera niet de gewenste stand om te fotograferen.
- ! Wanneer de camera niet kan vaststellen wat de optimale stand is, wordt de stand **P** geselecteerd.

Videobeelden maken (stand **MOVIE**)

Audio wordt tegelijk met de film opgenomen.

1 Zet de functieknop op **MOVIE**.

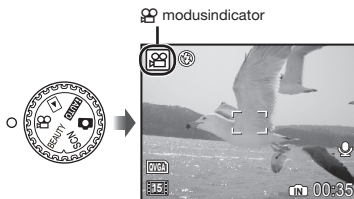

Zoomen tijdens het opnemen van een film

De optische zoom is niet beschikbaar tijdens het opnemen van een film. Gebruik [DIGITAL ZOOM] (Blz. 29).

Een film opnemen met digitale beeldstabilisatie

[DIS MOVIE MODE] (Blz. 30)

2 Druk de ontspanknop half in om scherp te stellen op het onderwerp, en druk de ontspanknop dan volledig in om de opname te starten.

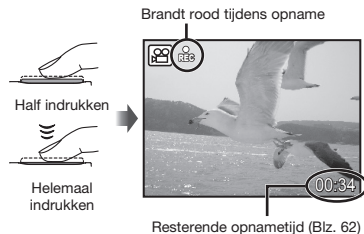

Resterende opnametijd (Blz. 62)

3 Druk de ontspanknop volledig in om de opname te stoppen.



Fotofuncties gebruiken

Naast de vele verschillende fotostanden beschikt de camera ook over functies die de expressiviteit en de opnameopties voor de fotograaf verruimen.

Gebruik van de optische zoom

Met de zoomknop kunt u het opnamebereik aanpassen.

Druk in de richting van W (Wide)

Druk in de richting van T (Tele)



Zoombalk

- ⚠️ Optische zoom: 10x, digitale zoom: 5x.
- ⚠️ Het gebruik van [IMAGE STABILIZER] (stilstaande beelden)/[DIS MOVIE MODE] (videobeelden) (Blz. 30) is aan te bevelen als u foto's maakt met de telezoom.

Grotere beelden maken zonder beeldkwaliteit te verliezen

[FINE ZOOM] (Blz. 29)

Grotere beelden maken

[DIGITAL ZOOM] (Blz. 29)

- ⚠️ Het uitzicht van de zoombalk geeft de status van de fijne zoom/digitale zoom aan.

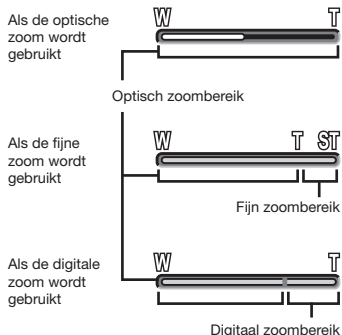



Gebruik van de flitser

De flitserfuncties kunnen worden gekozen overeenkomstig de lichtomstandigheden, zodat het gewenste beeld wordt verkregen.

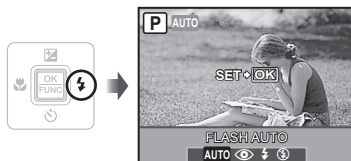
1 Druk op de knop ⚡.



- 2** Gebruik   om de optie te selecteren en druk op de knop  om in te stellen.

Functie	Beschrijving
FLASH AUTO	Bij weinig licht of tegenlicht ontsteekt de flitser automatisch.
REDEYE	Dit produceert inleidende flitsen om rode ogen in uw foto's te voorkomen.
FILL IN	De flitser ontsteekt altijd, ongeacht het beschikbare licht.
FLASH OFF	De flitser ontsteekt niet.

Helderheid aanpassen (belichtingscorrectie)

De standaard helderheid (juiste belichting) die door de camera wordt ingesteld op basis van de fotostand (behalve **TAUTO**) kan helderder of donkerder worden ingesteld om een bepaald effect te verkrijgen.

- 1** Druk op de knop .

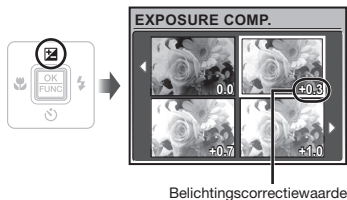





- 2** Gebruik    om de gewenste beeldhelderheid te selecteren, en druk op de knop .

Close-upopnamen maken (stand Macro)

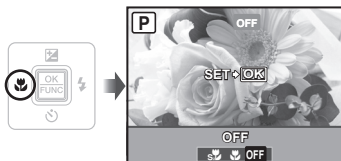
Met deze functie kan de camera scherpe opnamen maken van onderwerpen die zich zeer dichtbij bevinden.

- 1** Druk op de knop .





- 2** Gebruik   om de optie te selecteren en druk op de knop  om in te stellen.

Functie	Beschrijving
OFF	Stand Macro is gedeactiveerd.
MACRO	Hiermee kunt u fotograferen op een afstand van 10 cm ¹ (90 cm ²) tot uw onderwerp.
SUPER MACRO ³	Hiermee kunt u fotograferen op een afstand van slechts 1 cm van uw onderwerp. Er kan niet worden scherpgesteld op onderwerpen die zich op een afstand van meer dan 50 cm bevinden.

¹ Als de zoom in de uiterste groothoekstand staat (W).

² Als de zoom in de uiterste telestand staat (T).

³ De zoom wordt automatisch vast ingesteld.

 De flitser (Blz. 21) en de zoom (Blz. 21) kunnen niet worden gebruikt wanneer  is geselecteerd.

Gebruik van de zelfontspanner

Nadat de ontspanknop volledig werd ingedrukt, wordt de foto met een bepaalde vertraging genomen.

1 Druk op de knop .



2 Gebruik om de optie te selecteren en druk op de knop om in te stellen.

Functie	Beschrijving
OFF	Dit annuleert de zelfontspanner.
ON	De zelfontspanner-LED brandt eerst ongeveer 10 seconden continu, knippert dan ongeveer 2 seconden en daarna wordt de foto gemaakt.

 Na elke opname die met de zelfontspanner gemaakt wordt, wordt de stand Zelfontspanner automatisch uitgeschakeld.

De zelfontspanner annuleren nadat hij werd gestart.

Druk de -knop weer in.

De weergave van de foto-informatie wijzigen

De weergave van de scherm informatie kan worden aangepast aan de situatie, bijvoorbeeld om het scherm goed te kunnen zien of om een nauwkeurige compositie te maken met behulp van de rasterweergave.

1 Druk op de knop DISP.

- De weergegeven foto-informatie wijzigt in onderstaande volgorde telkens als u op de knop drukt. "Weergave stand Fotografieren" (Blz. 9)

Normaal



Histogram



Geen informatie



Raster



Een histogram lezen

Als deze piek een te groot gedeelte van het beeld vult, wordt het beeld bijna wit.

Als deze piek een te groot gedeelte van het beeld vult, wordt het beeld bijna zwart.



Het groene gedeelte geeft de verdeling van de luminescentie aan in het midden van het scherm.

Gebruik van het menu FUNC

In het menu FUNC vindt u de volgende menufuncties, die snel kunnen worden opgeroepen en ingesteld.

- [WB] (Blz. 28)
- [ESP/□] (Blz. 29)
- [ISO] (Blz. 28)
- [IMAGE QUALITY] (Blz. 27)
- [DRIVE] (Blz. 28)

1 Druk op de knop .

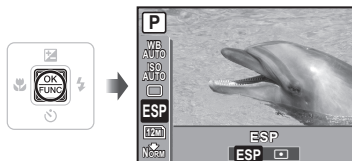

2 Gebruik om de menufunctie te selecteren en om de optie te selecteren, en druk dan op de knop om in te stellen.

Fotofuncties snel oproepen en gebruiken

De volgende menufuncties kunnen snel worden opgeroepen en gebruikt:



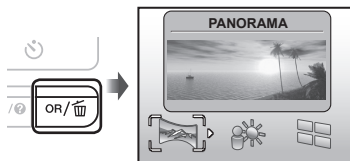

- [PANORAMA] (Blz. 32)
- [MULTI WINDOW] (Blz. 24)
- [SHADOW ADJ] (Blz. 30)

1 Druk op de knop OR/ .



2 Gebruik om de menufunctie te selecteren en druk op de knop om in te stellen.

Het effect-voorbeeldscherm gebruiken (meerdere vensters)

Als u een optie selecteert uit [ZOOM], [EXPOSURE COMP.], [WB] of [ESP/□] verschijnen 4 voorbeeldweergaves met de aangepaste waarden voor de geselecteerde fotofunctie. Gebruik     om het gewenste beeld te selecteren en druk op de knop .

De monitor helderder maken (Tegenlicht verbeteren)

Wanneer u de knop OR/  ingedrukt houdt, wordt het scherm helderder. Het scherm keert terug naar de oorspronkelijke helderheid als gedurende 10 seconden geen handelingen worden uitgevoerd.

Weergavefuncties gebruiken

Indexweergave, kalenderweergave en close-up weergave

Met indexweergave en kalenderweergave kunt u snel het gewenste beeld selecteren. Met close-up weergave (tot 10 x vergroting) kunt u beelddetails controleren.

1 Druk in de richting van W of T op de zoomknop.

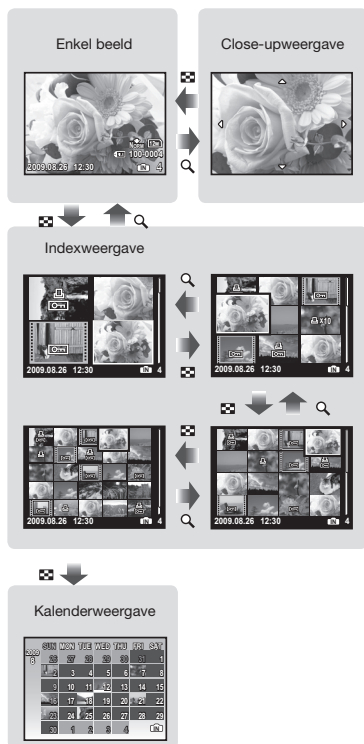

Een afbeelding in indexweergave selecteren

Gebruik om een afbeelding te selecteren, en druk op de knop om het geselecteerde beeld weer te geven op het volledige scherm.

Beelden selecteren in de kalenderweergave

Gebruik om een datum te selecteren, en druk op de knop of druk de zoomknop in de richting van T om de beelden te bekijken die op de geselecteerde datum werden gemaakt.

Een afbeelding in close-up weergave verschuiven

Gebruik om de weergavezone te verplaatsen.

De weergave van de beeldinformatie wijzigen

De foto-informatie die op het scherm wordt weergegeven, kan worden gewijzigd.

1 Druk op de knop DISP.

- De weergegeven beeldinformatie wijzigt in onderstaande volgorde telkens als u op de knop drukt.

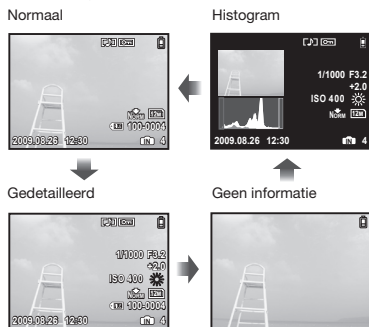

"Een histogram lezen" (Blz. 23)

Panoramabeelden weergeven

Panoramabeelden die werden gecombineerd met [COMBINE IN CAMERA 1] of [COMBINE IN CAMERA 2] kunt u tijdens de weergave verschuiven.

- ! "Panoramabeelden maken [PANORAMA]" (Blz. 32)

1 Selecteer een panoramabeeld tijdens het afspelen.

- ! "Beelden bekijken" (Blz. 17)



2 Druk op de knop .

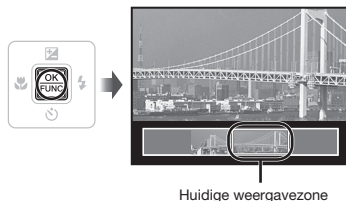

Afspelen van panoramabeelden aanpassen

Inzoomen/Uitzoomen: druk de zoomknop naar W of T.

Afspielrichting: druk op  om in de richting van de ingedrukte knop te schuiven.



Pauze: druk op de knop .

Opnieuw schuiven: druk op de knop .

Afspelen stoppen: druk op de knop **MENU**.

Menu's voor fotofuncties

Als de functieknop ingesteld is op een fotostand (FAUTO  SCN BEAUTY ), kunnen de instellingen worden aangepast.

-  geeft de posities weer van de functieknop waarbij de functie kan worden ingesteld.
-  De standaardinstellingen van de functie zijn aangegeven in .

De juiste beeldkwaliteit voor uw toepassing selecteren [IMAGE QUALITY]



IMAGE QUALITY

 : FAUTO  SCN BEAUTY 

Stilstaande beelden

Submenu 1	Submenu 2	Toepassing
IMAGE SIZE	12M (3968 x 2976)	Geschikt voor het printen van foto's groter dan A3.
	5M (2560 x 1920)	Geschikt voor het printen van foto's op A4.
	3M (2048 x 1536)	Geschikt voor het printen van foto's tot A4.
	2M (1600 x 1200)	Geschikt voor het printen van foto's op A5.
	1M (1280 x 960)	Geschikt voor het printen van foto's op ansichtkaartformaat.
	VGA (640 x 480)	Geschikt voor het bekijken van foto's op een televisie of het gebruiken van foto's in e-mails en op websites.
	16:9 (1920 x 1080)	Geschikt voor het weergeven van foto's op een breedbeeldtelevisie.
COMPRESSION	FINE	Fotografieren met hoge kwaliteit.
	NORMAL	Fotografieren met normale kwaliteit.

Video's

Submenu 1	Submenu 2	Toepassing
IMAGE SIZE	VGA (640 x 480)/ QVGA (320 x 240)	Selecteer de beeldkwaliteit op basis van de resolutie en de beeldherhalingsfactor. Hoe hoger de beeldherhalingsfactor, hoe vloeiender de videobeelden.
FRAME RATE	 30 fps ¹⁾ /  15 fps ¹⁾	

¹⁾ beelden per seconde

-  "Aantal foto's dat kan worden opgeslagen (stilstaande beelden)/continue opnametijd (videobeelden) in het interne geheugen en op de xD-Picture Card" (Blz. 62)

Afregelen op een natuurlijk kleurenschema [WB]

CAMERA MENU ► WB

: SCN BEAUTY

Submenu 2	Toepassing
AUTO	De camera stelt automatisch de witbalans in overeenkomstig de te fotograferen scène.
	Voor buitenopnamen bij heldere lucht
	Voor buitenopnamen bij bewolkte lucht
	Voor fotograferen bij gloeilamplicht
	Voor fotograferen bij daglicht-TL-licht (verlichting in huis, enz.)
	Voor fotograferen bij neutraal TL-licht (bureaulampen, enz.)
	Voor fotograferen bij wit TL-licht (kantoren, enz.)

De ISO-gevoeligheid selecteren [ISO]

CAMERA MENU ► ISO

:

- ! Afkorting voor International Organization for Standardization. De ISO-normen specificeren de gevoeligheid van digitale camera's en film. Codes als "ISO 100" worden dus gebruikt om de gevoeligheid te beschrijven.
- ! Hoewel kleine waarden voor de ISO-instelling tot een lagere gevoeligheid leiden, kunnen scherpe beelden worden gemaakt bij vol licht. Grotere waarden leiden tot een hogere gevoeligheid, zodat beelden ook bij zwakke lichtomstandigheden met een korte sluitertijd kunnen worden gemaakt. Een grote gevoeligheid veroorzaakt echter elektrostatische beeldruis in de uiteindelijke opname, wat een korrelig beeld tot gevolg kan hebben.

Submenu 2	Toepassing
AUTO	De camera stelt de gevoeligheid automatisch in overeenkomstig de te fotograferen scène.
HIGH ISO AUTO	De camera gebruikt een hogere gevoeligheid dan [AUTO] om onscherpte te beperken ten gevolge van een bewegend onderwerp of cameratrilling.
64/100/200/400/800/1600	De ISO-instelling (gevoeligheid) wordt vast ingesteld door deze handmatig te selecteren.

Achtereenvolgende foto's nemen terwijl de ontspanknop ingedrukt wordt gehouden [DRIVE]

CAMERA MENU ► DRIVE

: SCN

Submenu 2	Toepassing
	Er wordt één foto genomen telkens als de ontspanknop wordt ingedrukt.
¹	Verschillende foto's na elkaar nemen, waarbij de scherpestelling, de helderheid (belichting) en de witbalans vast worden ingesteld bij de eerste foto.
	Verschillende foto's na elkaar nemen aan een hogere snelheid dan [].

¹ De opnamesnelheid is afhankelijk van de instellingen voor [IMAGE QUALITY] (Blz. 27).

- ! (Geluid opnemen) (Blz. 30) is niet beschikbaar wanneer [] is ingesteld.
- ! Bij de instelling [] is de flitser vast ingesteld op [] (FLASH OFF) en is [ISO] vast ingesteld op [AUTO].
- ! Bij een instelling [] is [IMAGE SIZE] beperkt tot [] of minder. Bovendien zijn [FINE ZOOM] (Blz. 29), [DIGITAL ZOOM] (Blz. 29) en [] (Geluid opnemen) (Blz. 30) niet beschikbaar.

Fotograferen met sterkere vergrotingen dan de optische zoom zonder beeldkwaliteit te verliezen [FINE ZOOM]

CAMERA MENU ► FINE ZOOM

: SCN BEAUTY

Submenu 2	Toepassing
OFF	Enkel de optische zoom wordt gebruikt om in te zoomen tijdens het fotograferen.
ON	De optische zoom en uitsnedes van het beeld worden gecombineerd om in te zoomen tijdens het fotograferen (circa 62x [max.]).

- Met deze functie wordt de beeldkwaliteit niet gereduceerd, omdat gegevens met minder pixels niet in gegevens met meer pixels worden geconverteerd.
- Als [ON] ingesteld is, is [IMAGE SIZE] beperkt tot of minder.
- Deze functie is niet beschikbaar wanneer [DIGITAL ZOOM] is ingesteld op [ON].
- Deze functie is niet beschikbaar als [SUPER MACRO] (Blz. 22) geselecteerd is.

Fotograferen met sterkere vergrotingen dan de optische zoom [DIGITAL ZOOM]

CAMERA MENU ► DIGITAL ZOOM

: SCN BEAUTY

Submenu 2	Toepassing
OFF	Enkel de optische zoom wordt gebruikt om in te zoomen tijdens het fotograferen.
ON	De optische zoom en de digitale zoom worden gecombineerd om in te zoomen tijdens het fotograferen (circa 50x [max.]).

- Deze functie is niet beschikbaar wanneer [FINE ZOOM] is ingesteld op [ON].
- Deze functie is niet beschikbaar als [SUPER MACRO] (Blz. 22) geselecteerd is.

Het bereik selecteren om de helderheid te meten [ESP/

CAMERA MENU ► ESP/

: SCN

Submenu 2	Toepassing
ESP	Hiermee krijgt u een evenwichtige helderheid over het volledige scherm. (Meet de helderheid in het midden en in de omliggende delen van het scherm afzonderlijk.)
(spot)	Fotografeert het onderwerp in het midden met tegenlicht

- In de stand [ESP] kan het midden donker zijn wanneer foto's worden gemaakt bij sterk tegenlicht.

Selectie van het scherpstelgebied [AF MODE]

CAMERA MENU ► AF MODE

: SCN

Submenu 2	Toepassing
FACE DETECT ¹	Deze functie wordt gebruikt als u foto's wenst te maken van mensen. (De camera detecteert automatisch een gezicht en geeft een kader weer op het scherm.) Druk de ontspanknop half in. Wanneer de camera scherpstelt op een gezicht, licht het autofocussteken groen op. Wanneer het autofocussteken oranje oplicht, betekent dit dat de camera op iets anders heeft scherpgesteld dan een gezicht.
iESP	Hiermee kunt u de foto kaderen zonder u zorgen te maken over de scherpstelpositie. De camera zoekt het onderwerp waarop moet worden scherpgesteld en stelt de scherpstelling automatisch in.
SPOT	De camera stelt scherp op het onderwerp in het autofocussteken.

¹ Voor sommige onderwerpen verschijnt het kader niet of niet onmiddellijk.

Geluid opnemen tijdens fotograferen [U]

CAMERA MENU ► 

 :  SCN

Submenu 2	Toepassing
OFF	Er wordt geen geluid opgenomen.
ON	De camera start de opname automatisch gedurende ongeveer 4 seconden nadat het beeld werd gemaakt. Dit is handig om notities of commentaar bij het beeld op te nemen.

- ! Richt de microfoon (Blz. 7) tijdens het opnemen op de geluidsbron die u wilt opnemen.

De bewegingsonscherpte ten gevolge van cameratrillingen verminderen tijdens het fotograferen [IMAGE STABILIZER] (stilstaande beelden)/ [DIS MOVIE MODE] (videobeelden)

CAMERA MENU ► IMAGE STABILIZER/
DIS MOVIE MODE

 :  SCN BEAUTY 

Submenu 2	Toepassing
OFF	De beeldstabilisator is gedeactiveerd. Dit is aan te bevelen als foto's worden genomen terwijl de camera vastgezet is op een statief of op een ander stabiel oppervlak.
ON	De beeldstabilisator is geactiveerd.

- ! De standaardinstellingen van de camera zijn [ON] voor [IMAGE STABILIZER] (stilstaande beelden) en [OFF] voor [DIS MOVIE MODE] (videobeelden).
- ! Wanneer [IMAGE STABILIZER] (stilstaande beelden) is ingesteld op [ON], is het mogelijk dat u geluiden hoort binnenin de camera wanneer u op de ontspanknop drukt.
- ! De beelden kunnen mogelijk niet worden gestabiliseerd als de camera te veel trilt.
- ! Als de sluitersnelheid uiterst laag is, bijvoorbeeld als u 's nachts foto's of beelden maakt, werkt de stabilisator niet altijd even goed.
- ! Als u opnamen maakt terwijl [DIS MOVIE MODE] (videobeelden) op [ON] staat, wordt het beeld een beetje vergroot voor het wordt opgeslagen.

Het onderwerp verlichten bij tegenlicht [SHADOW ADJ]

CAMERA MENU ► SHADOW ADJ

 :  SCN BEAUTY 

Submenu 2	Toepassing
OFF	Fotografeert zonder gebruik te maken van [SHADOW ADJ].
ON	De camera vindt het gezicht van een persoon dat te donker is wegens tegenlicht, en maakt dit gezicht helderder op de foto. (Richt de camera op het onderwerp. Controleer het kader dat rond het door de camera gedetecteerde gezicht verschijnt, en druk op de ontspanknop om de foto te maken.)

- ! Voor sommige onderwerpen verschijnt het teken niet of niet onmiddellijk.
- ! In de stand [ON] wordt [ESP/] (Blz. 29) automatisch vastgezet op [ESP], en wordt [AF MODE] (Blz. 29) automatisch vastgezet op [FACE DETECT].

Een motiefprogramma selecteren afhankelijk van de fotografeersituatie [SCENE MODE]

SCENE MODE



- In de stand **SCN** zijn de optimale instellingen voorgeprogrammeerd voor specifieke motiefprogramma's. In bepaalde standen kunnen deze instellingen daarom niet worden gewijzigd.

Submenu 1	Toepassing
PORTRAIT/ LANDSCAPE/ NIGHT SCENE ¹⁾ / NIGHT+PORTRAIT ¹⁾ / SPORT/ INDOOR/ CANDLE ¹⁾ / SELF PORTRAIT/ SUNSET ¹⁾ / FIREWORKS ¹⁾ / CUISINE/ DOCUMENTS/ BEACH & SNOW/ PRE-CAPTURE MOVIE	De camera maakt een foto in de stand voor het motiefprogramma.

¹⁾ Als het onderwerp donker is, wordt ruisonderdrukking automatisch geactiveerd. Dit verdubbelt ongeveer de tijd van fotograferen waarin geen andere foto's gemaakt mogen worden.

Fotograferen met de gekozen stand

"De beste stand gebruiken om de scène te fotograferen (stand **SCN**)" (Blz. 19)

Het perfecte moment vastleggen tijdens opnamen (stand [PRE-CAPTURE MOVIE])

- Gebruik om [PRE-CAPTURE MOVIE] te selecteren, en druk vervolgens op de knop om in te stellen.
 - Zodra deze optie ingesteld is, is deze functie klaar voor opnamen.
 - Druk op de ontspanknop om de filmopname te starten.
 - Een film van 7 seconden, inclusief 2 seconden opnametijd voor de ontspanknop werd ingedrukt, wordt opgenomen.
 - Tijdens het opnemen van videobeelden kunnen de optische zoom en de automatische scherpstelfunctie worden gebruikt.
- Er wordt geen geluid opgenomen.
 - Het autofocussteken wordt niet weergegeven op de monitor.
 - Selecteer [IMAGE SIZE] bij [VGA] of [QVGA] en selecteer bij [FRAME RATE] de optie 30fps) of 15fps].

Panoramabeelden maken

[PANORAMA]

PANORAMA



Submenu 1	Toepassing
COMBINE IN CAMERA 1 ¹ 1 ²	Er worden drie foto's gemaakt, die door de camera worden gecombineerd. De gebruiker dient enkel de foto's zo te kaderen, dat de focustekens en aanwijzers elkaar overlappen, waarna de camera de sluitser automatisch ontspant. De opnamefuncties zijn reeds optimaal ingesteld voor het maken van panoramafoto's.
COMBINE IN CAMERA 2 ¹ 2 ²	Er worden drie foto's gemaakt, die door de camera worden gecombineerd. De gebruiker kadreert de opnamen met behulp van het richtkader en ontspant de sluitser handmatig.
COMBINE IN PC	De gemaakte beelden worden tot een panoramabeeld gecombineerd met behulp van de software OLYMPUS Master 2 op de meegeleverde cd-rom. De foto's worden gemaakt in de laatste instelling voor [ISO] of [SCENE MODE] (behalve bij bepaalde motiefprogramma's).

¹ Niet beschikbaar in de stand **SCN** (Blz. 19).

² De instelling [IMAGE QUALITY] (Blz. 27) kan niet worden gewijzigd.

- ! De scherpstelling, de belichting (Blz. 22), de zoomstand (Blz. 21) en [WB] (Blz. 28) worden vastgezet bij het eerste beeld.
- ! De flitsler (Blz. 21) is vast ingesteld op de stand [FLASH OFF].
- ! Panoramabeelden kunnen alleen worden bewerkt met [SHADOW ADJ] (Blz. 30) en [COLOR EDIT] (Blz. 36).
- ! "Panoramabeelden weergeven" (Blz. 26)

Foto's maken met [COMBINE IN CAMERA 1]

- 1 Druk op de ontspanknop om de eerste foto te maken.
- 2 Verplaats de camera een beetje in de richting van de tweede foto.

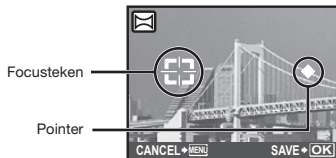

Scherm als beelden van links naar rechts worden gecombineerd

- 3 Verplaats de camera langzaam terwijl u hem recht houdt; stop de camera als de aanwijzer en het focustekens elkaar overlappen.
 - De camera ontspant de sluitser automatisch.



- ! Als u slechts twee beelden wenst te combineren, drukt u op de knop [OK] voor de derde foto wordt gemaakt.
- 4 Maak de derde foto op dezelfde manier als in stap 3.
 - Als de derde foto gemaakt is, verwerkt de camera de foto's automatisch en wordt het gecombineerde panoramabeeld weergegeven.
- ! Om het maken van panoramabeelden tijdens het fotograferen te annuleren, drukt u op de knop **MENU**.
- ! Als de sluitser niet automatisch wordt ontspannen, probeert u [COMBINE IN CAMERA 2] of [COMBINE IN PC].

Foto's maken met [COMBINE IN CAMERA 2]

- 1 Gebruik om de richting te selecteren waarin de beelden worden gecombineerd.

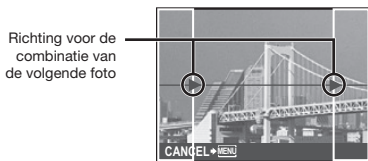

- 2 Druk op de ontspanknop om de eerste foto te maken.
 - Er verschijnt een richtkader.

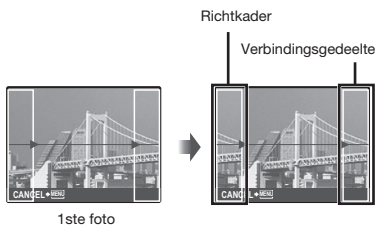

- 3 Kadreer de tweede foto zo, dat het verbindingsgedeelte het richtkader overlapt.

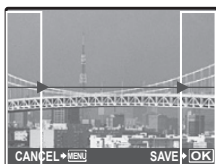

Compositie van het 2de beeld

- 4 Druk op de ontspanknop om de tweede foto te maken.
- 5 Als u slechts twee beelden wenst te combineren, drukt u op de knop voor de derde foto wordt gemaakt.
- 5 Maak de derde foto op dezelfde manier als in stap 3 tot 4.
 - Als de derde foto gemaakt is, verwerkt de camera de foto's automatisch en wordt het gecombineerde panoramabeeld weergegeven.
- 6 Om het maken van panoramabeelden tijdens het fotograferen te annuleren, drukt u op de knop **MENU**.

Foto's maken met [COMBINE IN PC]

- 1 Gebruik om de richting te selecteren waarin de beelden worden gecombineerd.
- 2 Druk op de ontspanknop om het eerste beeld te maken en kadreer dan de tweede opname.
 - Kadreer de foto met behulp van het richtkader, zodat de twee naastliggende beelden elkaar overlappen.
- 3 Herhaal stap 2 tot u het gewenste aantal beelden heeft genomen, en druk op de knop als u klaar bent.
- 4 Als de marking wordt weergegeven, kunt u geen bijkomende opnamen meer maken. Panoramaopnamen zijn mogelijk tot maximaal 10 beelden.
- 5 Raadpleeg de Help van OLYMPUS Master 2 om panoramabeelden te maken.

De standaardinstellingen van fotografeerfuncties herstellen [↶ RESET]

↶ RESET



Submenu 1	Toepassing
YES	Herstelt de volgende menufuncties naar de standaardinstellingen. <ul style="list-style-type: none">• Flitser (Blz. 21)• Belichtingscorrectie (Blz. 22)• Macro (Blz. 22)• Zelfontspanner (Blz. 23)• [i IMAGE QUALITY] (Blz. 27)• Menufuncties in [CAMERA MENU] (Blz. 28 tot 30)
NO	De huidige instellingen worden niet gewijzigd.

Menu's voor weergave-, bewerkings- en printfuncties

De standaardinstellingen van de functie zijn aangegeven in .

Als de functieknop in de stand staat, kunnen de instellingen worden aangepast.

Automatisch afspelen SLIDESHOW

SLIDESHOW

Submenu 1	Submenu 2	Submenu 3	Toepassing
ALL/ STILL PICTURE/ MOVIE/ CALENDAR	NORMAL ¹ / FADER ¹ /SLIDE ¹ / ZOOM ¹ /datum ²	OFF ¹ /2	Selecteert de beelden voor de diashow, het soort overgangseffect ((TYPE)) tussen de beelden en de achtergrondmuziek ((BGM)).

¹ Alleen wanneer [STILL PICTURE] is geselecteerd in Submenu 1.

² Alleen wanneer [CALENDAR] is geselecteerd in Submenu 1.

Een diashow starten

Nadat u de knop hebt ingedrukt om de [BGM]-instellingen door te voeren, start de diashow. Om de diashow te stoppen, drukt u op de knop of op de knop **MENU**.

[BGM] is niet beschikbaar wanneer SILENT MODE (Blz. 46) is ingesteld op [ON].

Beelden retoucheren PERFECT FIX

PERFECT FIX

- Afhankelijk van de foto is het mogelijk dat het bewerken niet efficiënt verloopt.
- Het retoucheren kan de beeldresolutie verlagen.

Submenu 1	Toepassing
ALL	[SHADOW ADJ] en [REDEYE FIX] worden samen toegepast.
SHADOW ADJ	Enkel delen die donkerder worden wegens tegenlicht of zwak licht, worden opgehelderd.
REDEYE FIX	Ogen die rood worden door de flitser, worden gecorrigeerd.

- ① Gebruik om een correctiemethode te selecteren en druk op de knop .
- ② Gebruik om een beeld te selecteren dat u wenst te retoucheren, en druk op de knop .
 - Het geretoucheerde beeld wordt opgeslagen als een nieuw beeld.

De huid en de ogen retoucheren BEAUTY FIX

BEAUTY FIX

- Afhankelijk van de foto is het mogelijk dat het bewerken niet efficiënt verloopt.

Submenu 1	Submenu 2	Toepassing
ALL	-	[CLEAR SKIN], [SPARKLE EYE] en [DRAMATIC EYE] worden tegelijk toegepast.
CLEAR SKIN	SOFT/AVG/ HARD	Geeft de huid een zachte, stralende tint. U kunt kiezen uit drie verschillende niveaus.
SPARKLE EYE	-	Verhoogt het contrast van de ogen.
DRAMATIC EYE	-	Vergroot de ogen van het onderwerp.

- ① Gebruik om een correctiemethode te selecteren en druk op de knop .
- ② Gebruik om een beeld te selecteren dat u wenst te retoucheren, en druk op de knop .
 - Het geretoucheerde beeld wordt opgeslagen als een nieuw beeld.

Als [CLEAR SKIN] is geselecteerd

Gebruik om het retoucheringsniveau te selecteren en druk op de knop .



De resolutie wijzigen []

EDIT ►

Submenu 2	Toepassing
VGA 640 x 480	Hiermee kunt u een beeld van hoge resolutie opslaan als een nieuw beeld met een kleinere resolutie, zodat u het kunt gebruiken in e-mailbijlagen en andere toepassingen.
QVGA 320 x 240	

- 1 Gebruik om een beeld te selecteren.
 - 2 Gebruik om een resolutie te selecteren en druk op de knop .
- Het beeld met de geselecteerde resolutie wordt als een afzonderlijk beeld opgeslagen.

Een foto uitsnijden []

EDIT ►

- 1 Gebruik om een beeld te selecteren, en druk op de knop .
- 2 Gebruik de zoomknop om de grootte van het uitsnijdkader te bepalen, en gebruik om het kader te verplaatsen.

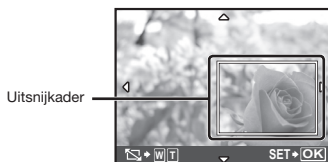

- 3 Druk op de knop .
- Het bewerkte beeld wordt opgeslagen als een nieuw beeld.

De kleurtint van de foto wijzigen [COLOR EDIT]

EDIT ► COLOR EDIT

Submenu 2	Toepassing
Black & white	Hiermee wordt de foto zwart-wit.
Sepia	Hiermee krijgt u een foto in sepia-tinten.
Verzadiging (hard)	Hiermee wordt de kleurintensiteit van de foto verhoogd.
Verzadiging (zacht)	Hiermee wordt de kleurintensiteit van de foto lichtjes verhoogd.

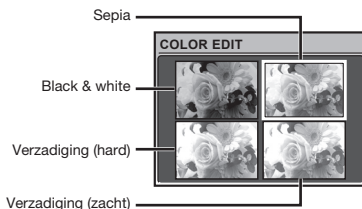

- 1 Gebruik om een beeld te selecteren, en druk op de knop .
 - 2 Gebruik om de gewenste kleur te selecteren, en druk op de knop .
- Het beeld met de geselecteerde kleur wordt als een afzonderlijk beeld opgeslagen.

Een kalender toevoegen aan een beeld [CALENDAR]

EDIT ► CALENDAR

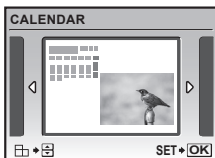

- ① Gebruik om een beeld te selecteren en druk daarna op de knop .
 - ② Gebruik om een kalender te selecteren, en gebruik om de beeldoriëntatie te selecteren en druk op de knop .
 - ③ Gebruik om het jaar van de kalender te selecteren, en druk vervolgens op .
 - ④ Gebruik om de maand van de kalender te selecteren en druk vervolgens op de knop .
- Het bewerkte beeld wordt opgeslagen als een nieuw beeld.

Een index van 9 beelden maken op basis van een video [INDEX]

EDIT ► INDEX

- ① Gebruik om videobeelden te selecteren, en druk op de knop .



- Deze functie haalt negen beelden uit een film en slaat deze op als een nieuw beeld (INDEX) dat miniatures bevat van elk beeld.

Beelden beveiligen [O-M]

PLAYBACK MENU ► O-M

- ! Beveiligde beelden kunnen niet worden gewist met [ERASE] (Blz. 18), [SEL. IMAGE] of [ALL ERASE] (Blz. 38), maar alle beelden worden gewist met [MEMORY FORMAT]/[FORMAT] (Blz. 40).

Submenu 2	Toepassing
OFF	Beelden kunnen worden gewist.
ON	De beelden worden beveiligd, zodat ze niet kunnen worden gewist, behalve door het interne geheugen of het kaartje te formatteren.

- ① Gebruik om een beeld te selecteren.
- ② Gebruik om [ON] te selecteren.
- ③ Indien nodig herhaalt u stap ① en ② om andere beelden te beveiligen, waarna u op de knop drukt.

Beelden roteren [↻]

▶ PLAYBACK MENU ▶

Submenu 2	Toepassing
↻ +90°	Het beeld wordt 90° rechtsom gedraaid.
0°	Het beeld wordt niet gedraaid.
↻ -90°	Het beeld wordt 90° linksom gedraaid.

- 1 Gebruik om een beeld te selecteren.
- 2 Gebruik om de rotatierichting te selecteren.
- 3 Indien nodig herhaalt u stap 1 en 2 om instellingen aan te passen voor andere beelden, waarna u op de knop drukt.

! Gedraaide beelden blijven in hun nieuwe stand opgeslagen, ook als de camera wordt uitgeschakeld.

Geluid toevoegen aan stilstaande beelden [🔊]

▶ PLAYBACK MENU ▶

Submenu 2	Toepassing
YES	De camera voegt geluid gedurende ongeveer 4 seconden toe terwijl het beeld wordt weergegeven. Dit is handig om notities of commentaar bij het beeld op te nemen.
NO	Er wordt geen geluid opgenomen.

- 1 Gebruik om een beeld te selecteren.
- 2 Richt de microfoon op de geluidsbron.

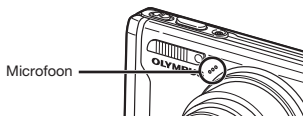

- 3 Gebruik om [YES] te selecteren en druk op de knop .
 - De opname start.

Beelden wissen [🗑️ ERASE]

🗑️ ERASE

- ! Controleer elke foto voor het wissen om te vermijden dat u een foto wist die u wenst te houden.

Submenu 1	Toepassing
SEL. IMAGE	De beelden worden individueel geselecteerd en gewist.
ALL ERASE	Alle beelden in het interne geheugen of op het kaartje worden gewist.

- ! Als u beelden in het interne geheugen wenst te wissen, mag er geen kaartje in de camera zitten.
- ! Als u beelden van het kaartje wenst te wissen, dient u het kaartje eerst in de camera te steken.

Beelden één voor één selecteren en wissen [SEL. IMAGE]

- 1 Gebruik om [SEL. IMAGE] te selecteren en druk op de knop .
- 2 Gebruik om het beeld te selecteren dat u wenst te wissen, en druk op de knop om een teken ✓ toe te voegen aan het beeld.

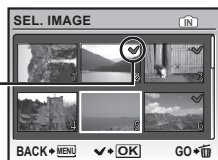

Teken ✓



- 3 Herhaal stap 2 om de beelden te selecteren die u wenst te wissen, en druk op de knop om de geselecteerde beelden te wissen.
- 4 Gebruik om [YES] te selecteren en druk op de knop .
 - De beelden met het teken ✓ worden gewist.

Alle beelden wissen [ALL ERASE]

- 1 Gebruik om [ALL ERASE] te selecteren en druk op de knop .
- 2 Gebruik om [YES] te selecteren en druk op de knop .

**Printinstellingen opslaan bij de
beeldgegevens [ PRINT ORDER]**

 PRINT ORDER

-  “Printreserveringen (DPOF)” (Blz. 50)
-  Printreserveringen kunnen enkel worden ingesteld voor stilstaande beelden die opgenomen zijn op het kaartje.

Menu's voor andere camera-instellingen

! De standaardinstellingen van de functie zijn aangegeven in .

Gegevens volledig wissen [MEMORY FORMAT]/[FORMAT]

SETUP ► MEMORY FORMAT/FORMAT

- ! Voor het formatteren gaat u na of er geen belangrijke gegevens in het interne geheugen of op het kaartje staan.
- ! Kaartjes van andere merken dan Olympus, en kaarten die op een computer zijn geformatteerd, moet u eerst met deze camera formatteren voordat u ze kunt gebruiken.

Submenu 2	Toepassing
YES	Wist de beeldgegevens in het interne geheugen ¹ of op het kaartje volledig (ook beveiligde beelden).
NO	Annuleert het formatteren.

¹ Vergeet niet het kaartje uit te halen voor u het interne geheugen formateert.

Beelden vanuit het interne geheugen naar het kaartje kopiëren [BACKUP]

SETUP ► BACKUP

Submenu 2	Toepassing
YES	Maakt een reservekopie van beeldgegevens in het interne geheugen naar het kaartje.
NO	Annuleert de reservekopie.

- ! Het duurt even om een back-up te maken. Ga na of de batterij voldoende vermogen heeft voor u de reservekopie start of gebruik een lichtnetadapter.

Taal voor de monitor wijzigen [

SETUP ►

- ! "Taal voor de monitor wijzigen" (Blz. 15)

Submenu 2	Toepassing
Talen ¹	De taal voor de menu's en de foutmeldingen op de monitor wordt geselecteerd.

¹ Welke talen beschikbaar zijn, is afhankelijk van het land en/of de regio waar u deze camera heeft gekocht.

Het startscherm en het geluid instellen als de camera wordt ingeschakeld [PW ON SETUP]

 SETUP ► PW ON SETUP



Submenu 2	Submenu 3	Toepassing
SCREEN	OFF	Er wordt geen beeld weergegeven.
	1	Er wordt een vooraf ingesteld beeld ¹ weergegeven.
	2	Een stilstaand beeld dat in het interne geheugen of op het kaartje is opgeslagen, wordt geregistreerd voor weergave. (Met deze optie gaat u naar het instelscherm.)
VOLUME ^{2 3}	OFF (geen geluid)/ LOW/HIGH	Het volume van het startgeluid wordt geselecteerd.

¹ Dit beeld kan niet worden gewijzigd.

² Als [SCREEN] op [OFF] staat, is deze instelling niet beschikbaar.

³ Deze instelling is niet beschikbaar wanneer  SILENT MODE] (Blz. 46) is ingesteld op [ON].

Een startbeeld registreren

- 1 Selecteer [2] in Submenu 3 voor [SCREEN] en druk op de knop .
- 2 Gebruik  om het beeld te selecteren dat u wenst te registreren, en druk op de knop .

De kleur en achtergrond van het menuscherm selecteren [MENU COLOR]

 SETUP ► MENU COLOR

Submenu 2	Toepassing
NORMAL/COLOR 1/ COLOR 2/COLOR 3	Selecteert de kleur voor het menuscherm of het achtergrondbeeld volgens uw voorkeur.

Het camerageluid en -volume selecteren [SOUND SETTINGS]

🔧 SETUP ► SOUND SETTINGS

Submenu 2	Submenu 3	Submenu 4	Toepassing
BEEP	SOUND TYPE	1/2	Selecteert het bedieningsgeluid en het volume voor de cameraknoppen (behalve de ontspanknop).
	VOLUME	OFF (geen geluid)/ LOW/HIGH	
SHUTTER SOUND	SOUND TYPE	1/2/3	Selecteert het type en het volume van het sluitergeluid.
	VOLUME	OFF (geen geluid)/ LOW/HIGH	
■))	OFF (geen geluid)/ LOW/HIGH	—	Stelt het volume voor het waarschuwingssignaal in.
▶ VOLUME	OFF (geen geluid)/ LOW/HIGH	—	Stelt het weergavevolume voor beelden in.

! Om alle geluiden tegelijk uit te schakelen, voert u de instelling uit bij [🔇 SILENT MODE] (Blz. 46).

Het beeld direct na het fotograferen bekijken [REC VIEW]

🔧 SETUP ► REC VIEW

Submenu 2	Toepassing
OFF	De foto die wordt opgeslagen, wordt niet weergegeven. Op die manier kan de gebruiker zich klaarmaken voor de volgende foto terwijl hij het onderwerp op de monitor blijft volgen.
ON	De foto die wordt opgenomen, wordt weergegeven op de monitor. Op die manier kan de gebruiker de gemaakte foto snel controleren.

! Zelfs als deze functie op [ON] is ingesteld, kunt u doorgaan met fotograferen terwijl de foto wordt weergegeven.

De nummering voor bestandsnamen van beelden terugstellen [FILE NAME]

SETUP ► FILE NAME

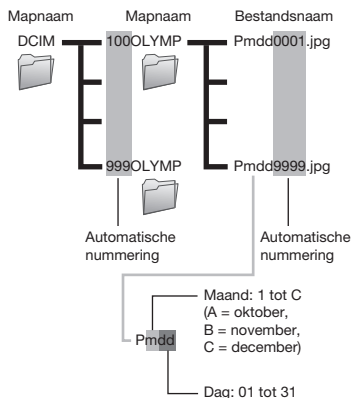

De CCD en de beeldverwerkingsfunctie [PIXEL MAPPING] afregelen.

SETUP ► PIXEL MAPPING

- Deze functie werd reeds ingesteld in de fabriek en hoeft onmiddellijk na de aankoop niet te worden bijgesteld. Wij raden u aan dit één keer per jaar te doen.
- Voor de beste resultaten wacht u minstens één minuut nadat u foto's heeft gemaakt of bekeken voor u pixel mapping uitvoert. Als u tijdens pixel mapping de camera uitschakelt, dient u de procedure opnieuw uit te voeren.

De CCD en de beeldverwerkingsfunctie afregelen

Druk op de knop als [START] (Submenu 2) wordt weergegeven.

- De camera controleert de CCD en de beeldverwerkingsfunctie tegelijk en past ze indien nodig aan.

Submenu 2	Toepassing
RESET	Hiermee wordt het volgnummer voor de mapnaam en de bestandsnaam teruggesteld als een nieuw kaartje wordt geplaatst. ¹ Dit is handig als u beelden op verschillende kaartjes wenst te groeperen.
AUTO	Zelfs als u een nieuw kaartje plaatst, wordt de nummering voor de mapnaam en de bestandsnaam verder gezet vanaf het vorige kaartje. Dit is handig als u wenst dat de mapnamen en bestandsnamen doorlopend genummerd zijn.

¹ Het nummer voor de mapnaam wordt teruggesteld op 100, het nummer voor de bestandsnaam wordt teruggesteld op 0001.

Helderheid van de monitor aanpassen [!]



De helderheid van de monitor aanpassen

- Gebruik om de helderheid aan te passen terwijl u het scherm bekijkt, en druk dan op de knop .



Datum en tijd instellen [☺]



- "Datum en tijd instellen" (Blz. 14)

De weergavevolgorde van datum en tijd selecteren

- Druk op na het instellen van de "minuten" en gebruik om de weergavevolgorde voor de datum in te stellen.

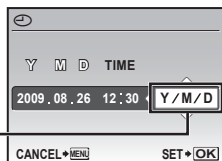

Volgorde datum

De datum en tijd instellen voor een andere tijdzone [DUAL TIME]



- Door [DUALTIME] op [ON] te zetten en de datum en tijd in te stellen, worden de ingestelde datum en tijd weergegeven in bestandsnamen, bij het afdrucken van de datum, enz.

Submenu 2	Submenu 3	Toepassing
OFF	—	Schakelt over naar de datum en tijd die werden ingesteld bij [☺] (datum/tijd).
ON	(Gaat naar het instelscherm ¹ .)	Schakelt over naar de datum en tijd die werden ingesteld in [DUALTIME] wanneer u de camera gebruikt in een andere tijdzone.

¹ De instelprocedure is identiek aan de procedure bij "Datum en tijd instellen" (Blz. 14)

- De weergavevolgorde voor de datum is dezelfde die werd ingesteld bij [☺].

Het videosignaal selecteren dat overeenkomt met uw televisie [VIDEO OUT]

SETUP ► VIDEO OUT

- ! Het videosignaal van uw televisie is afhankelijk van uw land of regio. Voor u camerabeelden op uw televisie bekijkt, dient u de video-uitgang te kiezen overeenkomstig het type videosignaal van uw televisie.

Submenu 2	Toepassing
NTSC	De camera aansluiten op een televisie in Noord-Amerika, Taiwan, Korea, Japan enz.
PAL	De camera aansluiten op een televisie in Europese landen, China enz.

- ! De standaardinstellingen af fabriek verschillen afhankelijk van de regio waar de camera is gekocht.

Camerabeelden weergeven op een televisie

- 1 Sluit de televisie en de camera aan.

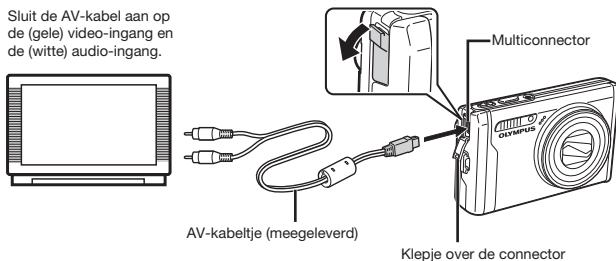

- 2 Selecteer op de camera hetzelfde videosignaal als het videosignaal van de aangesloten televisie ([NTSC]/[PAL]).
- 3 Schakel de televisie in en wijzig "INPUT" in "VIDEO (een ingang die met de camera verbonden is)".
- ! Voor meer details over het wijzigen van de ingangsbron van de televisie raadpleegt u de handleiding van de televisie.
- 4 Zet de functieknop op ► en gebruik ◀ ▶ ◂ ◃ om het weer te geven beeld te selecteren.
- ! Afhankelijk van de instellingen van uw televisie kunnen de weergegeven beelden en de informatie uitgesneden zijn.

Batterijvermogen sparen tussen opnames [POWER SAVE]

 SETUP ► POWER SAVE

Submenu 2	Toepassing
OFF	Annuleert [POWER SAVE].
ON	Als de camera gedurende ongeveer 10 seconden niet wordt gebruikt, schakelt de monitor automatisch uit om de batterij te sparen.

Stand standby hernemen

Druk op een willekeurige knop of draai aan de functieknop.

Camerageluiden uitschakelen [SILENT MODE]

 SILENT MODE

Submenu 1	Toepassing
OFF	Activeert de instelling [SOUND SETTINGS].
ON	De elektronische geluiden (bedieningsgeluid, sluitergeluid, waarschuwingsgeluid) en de weergavegeluiden worden uitgeschakeld.

 [SOUND SETTINGS] (Blz. 42)

Direct printen (PictBridge*)

Sluit u de camera aan op een voor PictBridge geschikte printer, dan kunt u beelden rechtstreeks printen zonder een computer te gebruiken.

Om vast te stellen of uw printer wel of niet geschikt is voor PictBridge, raadpleegt u de handleiding van de printer.

* PictBridge is een norm voor het aansluiten van digitale camera's en printers van verschillende fabrikanten en voor het direct printen van foto's.

- ⚠ De printstanden, het papierformaat en andere parameters die u met de camera kunt instellen, zijn afhankelijk van de gebruikte printer. Voor meer informatie raadpleegt u de handleiding van de printer.
- ⚠ Voor meer details over de beschikbare papiertypes, het plaatsen van papier en het installeren van inktcassettes raadpleegt u de handleiding van de printer.

Beelden printen met de standaardinstellingen van de printer [EASY PRINT]

1 Geef het beeld dat u wenst te printen, weer op de monitor.

- ⚠ "Beelden bekijken" (Blz. 17)
- ⚠ Het printen kan ook worden gestart terwijl de camera uitgeschakeld is. Als u stap 2 heeft uitgevoerd, gebruikt u om [EASY PRINT] te selecteren, waarna u op de knop drukt. Gebruik om een beeld te selecteren, en druk op de knop .

2 Schakel de printer in en verbind de printer met de camera.

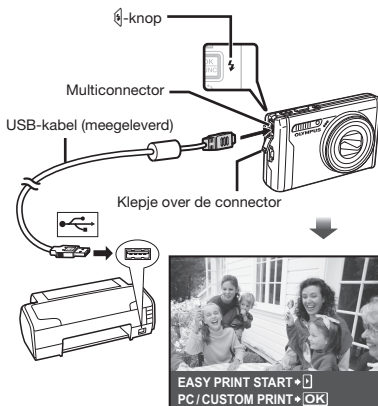

3 Druk op om het printen te starten.

4 Om een ander beeld te printen, gebruikt u om een beeld te selecteren, waarna u op de knop drukt.

Stoppen met printen

Als een geselecteerd beeld wordt weergegeven op de monitor, koppelt u de USB-kabel los van de camera en de printer.



De printerinstellingen wijzigen [CUSTOM PRINT]

- 1** Voer stap 1 en 2 voor [EASY PRINT] (Blz. 47) uit en druk op de knop .

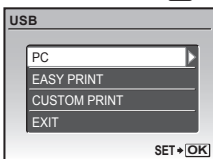



- 2** Gebruik   om [CUSTOM PRINT] te selecteren en druk op de knop .

- 3** Gebruik   om de printfunctie te selecteren en druk op de knop .



Submenu 2	Toepassing
PRINT	Hiermee wordt het beeld geprint dat in stap 6 werd gekozen.
ALL PRINT	Hiermee worden alle beelden geprint die opgeslagen zijn in het interne geheugen of op het kaartje.
MULTI PRINT	Hiermee wordt één beeld in meervoudige bladindeling geprint.
ALL INDEX	Hiermee wordt een index geprint van alle beelden die opgeslagen zijn in het interne geheugen of op het kaartje.
PRINT ORDER ¹	Hiermee worden beelden geprint op basis van de printreserveringen op het kaartje.

¹ [PRINT ORDER] is enkel beschikbaar als printreserveringen werden uitgevoerd.
"Printreserveringen (DPOF)" (Blz. 50)

- 4** Gebruik   om [SIZE] (Submenu 3) te selecteren en druk op .

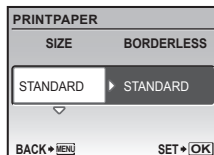
-  Als het scherm [PRINTPAPER] niet wordt weergegeven, dan zijn de opties [SIZE], [BORDERLESS] en [PICS/SHEET] ingesteld op de standaardinstellingen van de printer.



- 5** Gebruik   om de instelling [BORDERLESS] of [PICS/SHEET] te selecteren en druk op de knop .

Submenu 4	Toepassing
OFF/ON ¹	Het beeld wordt geprint met een rand ([OFF]). Het beeld wordt op het volledige papier geprint ([ON]).
(Het aantal beelden per blad is afhankelijk van de printer.)	Het aantal beelden per blad ([PICS/SHEET]) kan enkel worden gekozen als [MULTI PRINT] werd geselecteerd in stap 3.

¹ De beschikbare instellingen voor [BORDERLESS] zijn afhankelijk van de printer.

-  Als [STANDARD] wordt geselecteerd in stap 4 en 5, wordt het beeld geprint met de standaardinstellingen van de printer.



6 Gebruik om een beeld te selecteren.

7 Druk op om een [SINGLE PRINT]-reservering voor het weergegeven beeld uit te voeren. Druk op om gedetailleerde printerinstellingen voor het actuele beeld aan te passen.

Gedetailleerde printerinstellingen aanpassen

① Gebruik om de gedetailleerde printerinstellingen aan te passen, en druk op de knop .

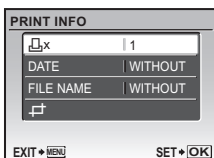

Submenu 5	Submenu 6	Toepassing
x	0 tot 10	Hiermee stelt u het aantal prints in.
DATE	WITH/ WITHOUT	Als u [WITH] selecteert, worden de beelden met de datum geprint. Als u [WITHOUT] selecteert, worden de beelden zonder de datum geselecteerd.
FILE NAME	WITH/ WITHOUT	Als u [WITH] selecteert, wordt de bestandsnaam op het beeld geprint. Als u [WITHOUT] selecteert, wordt de bestandsnaam niet op het beeld geprint.
	(Gaat naar het instelscherm.)	Hiermee wordt een deel van het beeld geselecteerd dat u wenst te printen.

Een beeld uitsnijden

① Gebruik de zoomknop om de grootte van het uitsnijdkader te bepalen, gebruik om het kader te verplaatsen en druk dan op de knop .

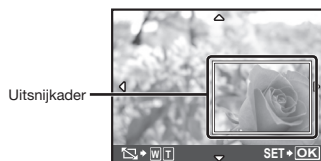

② Gebruik om [OK] te selecteren en druk op de knop .

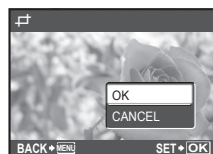

8 Herhaal indien nodig stap 6 en 7 om het te printen beeld te selecteren, voer de gewenste instellingen uit en kies [SINGLEPRINT].

9 Druk op de knop .

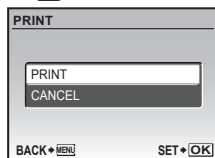



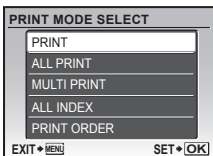

10 Gebruik om [PRINT] te selecteren en druk op de knop .

- Het printen begint.
- Als [OPTION SET] is geselecteerd in de modus [ALL PRINT], wordt het scherm [PRINT INFO] weergegeven.
- Als het printen voltooid is, wordt het scherm [PRINT MODE SELECT] weergegeven.



Printen annuleren

- 1 Druk op de knop  terwijl [TRANSFERRING] wordt weergegeven.
- 2 Gebruik   om [CANCEL] te selecteren en druk daarna op de knop .

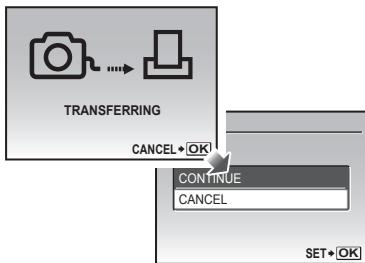

11 Druk op de knop MENU.

12 Als de melding [REMOVE USB CABLE] verschijnt, koppelt u de USB-kabel los tussen de camera en de printer.

Printreserveringen (DPOF¹)

Bij printreserveringen wordt het aantal prints en de instelling voor het afdrucken van de datum opgeslagen in het beeld op het kaartje. De prints kunnen op die manier eenvoudig worden gemaakt op een printer of in een fotospeciaalzaak die DPOF ondersteunt, want de printreserveringen op het kaartje kunnen zonder computer of camera worden gebruikt.

¹ DPOF is een standaard om automatische printinformatie van digitale camera's op te slaan.

- ! Printreserveringen kunnen enkel worden ingesteld voor de beelden op het kaartje. Plaats een kaartje met opgenomen beelden in de camera voor u printreserveringen maakt.
- ! Het is mogelijk dat DPOF-reserveringen die werden ingesteld met een andere DPOF-camera, met deze camera niet gewijzigd kunnen worden. Eventuele wijzigingen moet u dan aanbrengen met het oorspronkelijke apparaat. Als u nieuwe DPOF-reserveringen met deze camera maakt, worden de reserveringen gewist die met het andere apparaat werden gemaakt.
- ! DPOF-printreserveringen zijn mogelijk voor maximaal 999 beelden per kaartje.

Enkel beeld reserveren []

- 1 Zet de functieknop op  en druk dan op de knop MENU om het hoofdmenu weer te geven.
- 2 Gebruik   om [ PRINT ORDER] te selecteren en druk op de knop .

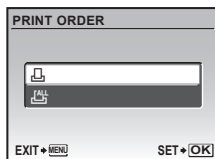

- 3** Gebruik om te selecteren en druk op de knop .

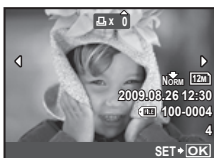

- 4** Gebruik om het beeld te selecteren waarvoor u printreserveringen wenst in te stellen. Gebruik om het aantal te selecteren. Druk op de knop .

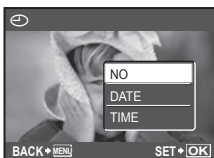

- 5** Gebruik om de schermoptie (datumafdruk) te selecteren en druk op de knop .

Submenu 2	Toepassing
NO	Hiermee wordt enkel het beeld geprint.
DATE	Hiermee wordt het beeld samen met de datum van fotograferen geprint.
TIME	Hiermee wordt het beeld samen met het tijdstip van fotograferen geprint.



- 6** Gebruik om [SET] te selecteren en druk op de knop .

Eén print reserveren voor elk beeld op het kaartje

- 1 Voer stap 1 en 2 uit in (Blz. 50).
- 2 Gebruik om te selecteren en druk op de knop .
- 3 Voer stap 5 tot 6 uit in .

Annuleren van alle printreserveringsgegevens

- 1 Zet de functieknop op en druk dan op de knop MENU om het hoofdmenu weer te geven.
- 2 Gebruik om [PRINT ORDER] te selecteren en druk op de knop .
- 3 Selecteer of en druk op de knop .

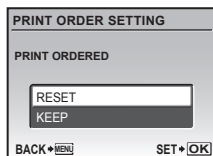

- 4 Gebruik om [RESET] te selecteren en druk op de knop .

Annuleren van de printreserveringsgegevens van geselecteerde foto's

- 1** Voer stap 1 en 2 uit van “Annuleren van alle printreserveringsgegevens” (Blz. 51).
- 2** Gebruik   om  te selecteren en druk op de knop .
- 3** Gebruik   om [KEEP] te selecteren en druk op de knop .
- 4** Gebruik   om het beeld te selecteren met de printreservering die u wenst te annuleren. Gebruik   om het aantal prints op “0” te zetten.
- 5** Herhaal indien nodig stap 4 en druk op de knop  als u klaar bent.
- 6** Gebruik   om de schermoptie  (datumafdruk) te selecteren en druk op de knop 
 - De instellingen worden toegepast op de resterende beelden met printreserveringen.
- 7** Gebruik   om [SET] te selecteren en druk op de knop .

OLYMPUS Master 2 gebruiken

Systeemvereisten en installatie van OLYMPUS Master 2

Installeer de OLYMPUS Master 2 software aan de hand van de meegeleverde installatiegids.

Camera aansluiten op een computer

1 Controleer of de camera uitgeschakeld is.

- De monitor is uitgeschakeld.

2 Camera aansluiten op een computer.

- De camera wordt automatisch ingeschakeld.

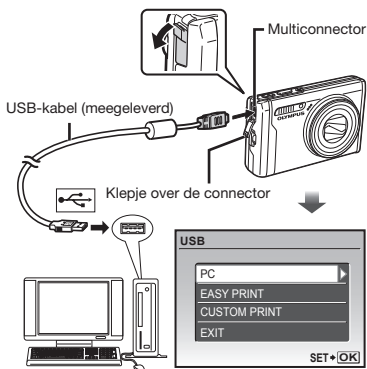

- ! Zoek de USB-poort aan de hand van de handleiding van uw computer.

3 Gebruik om [PC] te selecteren en druk op de knop .

- De computer detecteert de camera automatisch als nieuw apparaat wanneer de camera voor het eerst wordt aangesloten.

Windows

Als de computer de camera detecteert, verschijnt een melding om aan te geven dat de instelling voltooid is. Bevestig de melding en klik op "OK". De computer herkent de camera nu als Removable Disk (verwisselbare schijf).

Macintosh

Als iPhoto gestart is, sluit u iPhoto af en start u OLYMPUS Master 2.

- ! Terwijl de camera aangesloten is op de computer, kunt u de fotofuncties niet gebruiken.
- ! De camera via een USB-hub op een computer aansluiten kan leiden tot instabiele werking.
- ! Als [MTP] ingesteld is voor het submenu dat verschijnt wanneer u op  drukt nadat u [PC] heeft geselecteerd in stap 3, kunnen de beelden niet worden overgezet naar een computer met behulp van OLYMPUS Master 2.

OLYMPUS Master 2 starten

1 Dubbelklik op het pictogram OLYMPUS Master 2.

Windows

 verschijnt op het bureaublad.

Macintosh

 verschijnt in de map OLYMPUS Master 2.

- Als de software is gestart, verschijnt een bladvenster.
- ! Als u OLYMPUS Master 2 voor het eerst na de installatie start, verschijnen de schermen "Default Settings" en "Registration". Ga te werk volgens de aanwijzingen op het scherm.

OLYMPUS Master 2 gebruiken

Als OLYMPUS Master 2 gestart is, verschijnt de Quick Start-gebruiksaanwijzing op het scherm, zodat u de camera probleemloos kunt bedienen. Als de Quick Start-gebruiksaanwijzing niet wordt weergegeven, klikt u op  in de werkbalk om de gebruiksaanwijzing op te roepen.

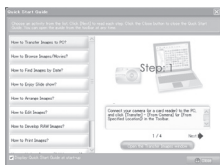

Voor meer informatie over het gebruik raadpleegt u de helpgids bij de software.

Beelden overzetten en opslaan zonder gebruik te maken van OLYMPUS Master 2

Deze camera is compatibel met USB Mass Storage Class. U kunt de beeldgegevens naar uw computer overzetten en ze op uw computer opslaan terwijl de camera en de computer verbonden zijn.

Systeemeisen

Windows : Windows 2000 Professional/
XP Home Edition/
XP Professional/Vista

Macintosh : Mac OS X v10.3 of een latere versie

- ! Als uw computer onder Windows Vista draait en als [MTP] is ingesteld voor het submenu dat verschijnt wanneer u op  drukt nadat u [PC] heeft geselecteerd in stap 3 van "De camera aansluiten op een computer" (Blz. 53), wordt de Windows Photo Gallery beschikbaar.
- ! Zelfs als een computer USB-poorten heeft, wordt de goede werking in de volgende gevallen toch niet gewaarborgd.
 - Computers met USB-poorten die geïnstalleerd zijn met behulp van een uitbreidingskaart enz.
 - Computers zonder een af fabriek geïnstalleerd besturingssysteem en zelfgebouwde computers.



Handige tips

Als de camera niet werkt zoals verwacht of als er een foutmelding op het scherm verschijnt en u niet zeker weet wat u moet doen, raadpleegt u de volgende informatie om het probleem te verhelpen.

Storingen opheffen

Batterij

“De camera werkt niet, zelfs als de batterij geplaatst is”

- Plaats de opgeladen batterij in de juiste richting. “De batterij opladen” (Blz. 11), “De batterij en de xD-Picture Card™ (afzonderlijk verkocht) in de camera plaatsen” (Blz. 12)
- De prestaties van de batterij kunnen tijdelijk lager liggen wegens de lage temperatuur. Neem de batterij uit de camera en warm deze op door haar een tijdje in uw zak te houden.



Kaart/intern geheugen



“Er verschijnt een foutmelding”

“Foutmelding” (Blz. 56)



Ontspanknop

“Er wordt geen opname gemaakt als de ontspanknop wordt ingedrukt”

- Sluimerstand annuleren. Om de batterij te sparen gaat de camera automatisch naar de sluimerstand en wordt de monitor uitgeschakeld als de camera gedurende 3 minuten niet wordt bediend terwijl hij ingeschakeld is. Er wordt geen opname gemaakt in deze stand, zelfs niet als de ontspanknop helemaal wordt ingedrukt. Bedien de zoomknop of een andere knop om de camera uit de sluimerstand te halen, voordat u een foto maakt. Als er 15 minuten niks gebeurt met de camera, gaat deze automatisch uit. Druk op de **ON/OFF**-knop om de camera in te schakelen.
- Zet de functieknop op een andere stand dan .
- Wacht tot  (flitser wordt opgeladen) niet meer knippert voordat u foto's maakt.



Monitor

“Onduidelijk beeld”

- Er kan zich condensatie¹ gevormd hebben. Schakel de camera uit en wacht tot de camera zich aangepast heeft aan de omgevingstemperatuur en droog is voor u foto's neemt.
- ¹ Er kunnen zich dauwdruppeltjes vormen in de camera als hij plots van een koude plaats naar een warme, vochtige ruimte wordt verplaatst.



“Verticale lijnen op het scherm”

- Er kunnen verticale lijnen op het scherm verschijnen als de camera op een zeer helder onderwerp bij heldere hemel wordt gericht. De lijnen verschijnen echter niet in het uiteindelijke beeld.

“Het licht wordt in de foto gevangen”

- Als u een foto neemt in donkere situaties, kunnen er weerkaatsingen van de flitser zichtbaar zijn op het stof in de lucht.

Functie Datum en tijd

“De instellingen voor datum en tijd keren terug naar de standaardinstelling”

- Als de batterij gedurende ongeveer 1 dag² uit de camera wordt gehaald, keren de instellingen voor de datum en de tijd terug naar de standaardinstellingen en moet u deze informatie dus opnieuw instellen.
 - ² De tijdsduur voor de instelling voor datum en tijd terugkeert naar de standaardinstelling, is afhankelijk van de oplaadtoestand van de batterij.
- “Datum en tijd instellen” (Blz. 14)



Overige











“Er zijn geluiden hoorbaar binnenin de camera in de stand Standby fotograferen”

- Wanneer de automatische scherpstelfunctie in werking treedt, is het mogelijk dat de lens geluid maakt, zelfs wanneer u de camera niet bedient.

Foutmelding

- ! Als één van de volgende meldingen op de monitor verschijnt, probeert u de aangegeven oplossing uit.

Foutmelding	Oplossing
 CARD ERROR	Probleem met het kaartje Steek een nieuw kaartje in de camera.
 WRITE PROTECT	Probleem met het kaartje Gebruik een computer om de instelling alleen-lezen op te heffen.
 MEMORY FULL	Probleem met het interne geheugen <ul style="list-style-type: none"> Plaats een geheugenkaart. Wis ongewenste beelden.¹
 CARD FULL	Probleem met het kaartje <ul style="list-style-type: none"> Vervang het kaartje. Wis ongewenste beelden.¹
	Probleem met het kaartje <ul style="list-style-type: none"> Gebruik   om [CLEAN CARD] te selecteren en druk op de knop . Neem het kaartje uit de camera, veeg het contactvlak (Blz. 61) schoon met een zachte, droge doek en steek het kaartje opnieuw in de camera. Gebruik   om [FORMAT] te selecteren en druk op de knop . Gebruik daarna   om [YES] te selecteren druk op de knop .
	Probleem met het interne geheugen Gebruik   om [MEMORY FORMAT] te selecteren en druk op de knop  . Gebruik daarna   om [YES] te selecteren druk op de knop  .
 NO PICTURE	Probleem met het interne geheugen/kaartje Neem foto's voor u ze bekijkt.
 PICTURE ERROR	Probleem met het geselecteerde beeld Gebruik retoucheringsoftware om het beeld op een computer te bekijken. Als u het beeld nog steeds niet kunt bekijken, is het beeldbestand beschadigd.

Foutmelding	Oplossing
 THE IMAGE CANNOT BE EDITED	Probleem met het geselecteerde beeld Gebruik retoucheringsoftware om het beeld op een computer te bewerken.
 CARD-COVER OPEN	Bedieningsprobleem Sluit het klepje van het batterijcompartiment/het kaartje.
 BATTERY EMPTY	Probleem met de batterij Laad de batterij op.
 NO CONNECTION	Verbindingsprobleem Sluit de camera op de juiste wijze aan op de computer of printer.
 NO PAPER	Printerprobleem Leg papier in de printer.
 NO INK	Printerprobleem Plaats een verse inktpatroon in de printer.
 JAMMED	Printerprobleem Haal het papier dat de printer blokkeert uit de printer.
 SETTINGS CHANGED³	Printerprobleem Keer terug naar een toestand waarin de printer kan worden gebruikt.
 PRINT ERROR	Printerprobleem Schakel de camera en de printer uit, controleer of er problemen met de printer zijn en schakel de stroomtoevoer weer in.
 CANNOT PRINT⁴	Probleem met het geselecteerde beeld Gebruik een computer om de foto's te printen.

¹ Breng belangrijke beelden over naar een computer voordat u beelden gaat wissen.

² Alle gegevens worden gewist.

³ Dit bericht verschijnt bijvoorbeeld als de papierlade van de printer werd verwijderd. Bedien de printer niet terwijl u instellingen op de camera maakt.

⁴ Deze camera kan beelden die met een andere camera werden gemaakt, niet altijd printen.

Fotografeertips

Als u niet zeker weet hoe u de gewenste foto kunt maken, raadpleegt u de volgende informatie.

Scherpstellen



“Scherpstellen op het onderwerp“

- **Een foto maken van een onderwerp dat niet in het midden van het scherm staat**
Nadat u heeft scherpgesteld op een object dat zich op dezelfde afstand als het onderwerp bevindt, kadreert u de opname en maakt u de foto.

De ontspanknop half indrukken (Blz. 16)

- **Zet [AF MODE] (Blz. 29) op [IESP]**
- **Een foto maken van onderwerpen waarop moeilijk automatisch kan worden scherpgesteld**

In de volgende gevallen stelt u scherp op een object (door de ontspanknop half in te drukken) met hoog contrast op dezelfde afstand van het onderwerp, waarna u de foto kadreert en de opname maakt.

Onderwerpen met weinig contrast



Als zeer heldere onderwerpen in het midden van het scherm staan

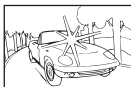

Object zonder verticale lijnen^{*1}

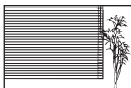

^{*1} U kunt de opname ook kadreren door de camera verticaal te houden om scherp te stellen, waarna u terugkeert naar de horizontale positie om de foto te nemen.

Objecten op verschillende afstand



Snel bewegend onderwerp

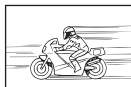

Het onderwerp staat niet in het midden van het beeld



Cameratrilling



“Foto's nemen (of films opnemen) zonder cameratrilling”

• Foto's maken met [IMAGE STABILIZER] (Blz. 30)

Als een foto wordt genomen van een onderwerp in de schaduw, verschuift de CCD¹ om cameratrilling te compenseren, zelfs als de ISO-gevoeligheid niet werd verhoogd. Deze functie is ook interessant als u foto's wenst te nemen bij een sterk vergrotende zoominstelling.

¹ Een apparaat dat licht ontvangt via de cameralens en omzet in elektrische signalen.

• Films opnemen met [DIS MOVIE MODE] (Blz. 30)

• Een foto nemen met [SPORT] (Blz. 31)

U kunt foto's nemen met een hoge sluitertijd door [SPORT] te activeren. Deze stand is dus ook efficiënt voor wazige onderwerpen.

• Foto's maken met hoge ISO-gevoeligheid

Als u een hoge ISO-gevoeligheid selecteert, kunt u foto's nemen met een hoge sluitertijd, zelfs op plaatsen waar u geen flitser mag gebruiken.
[ISO] (Blz. 28)

Belichting (helderheid)



“Beelden maken met de juiste helderheid”

• Foto's maken van een onderwerp in tegenlicht

Een gezicht dat zich in tegenlicht bevindt, wordt opgehelderd.

[SHADOW ADJ] (Blz. 30)

• Foto's maken met [FACE DETECT] voor [AF MODE] (Blz. 29)

De juiste belichting wordt verkregen voor een gezicht dat zich in tegenlicht bevindt, en het gezicht wordt opgehelderd.

• Foto's maken met [] voor [ESP/] (Blz. 29)

De foto kan worden genomen op basis van de helderheid in het midden van de monitor, zodat de foto niet wordt beïnvloed door het achtergrondlicht.

• Beelden nemen met [FILL IN] (Blz. 22) flitser

Een onderwerp dat zich in tegenlicht bevindt, wordt opgehelderd.

• Foto's maken van een wit strand of een sneeuwlandschap

Kies de stand [BEACH & SNOW] (Blz. 31)

• Foto's maken met belichtingscorrectie (Blz. 21)

Regel de helderheid bij terwijl u het scherm bekijkt om de foto te maken. Als u foto's maakt van witte onderwerpen (bijv. sneeuw), zijn de beelden meestal donkerder dan het eigenlijk onderwerp. Gebruik de knop om in de positieve (+) richting bij te regelen, zodat de witte tinten overeenkomen met de realiteit. Als u daarentegen foto's neemt van zwarte onderwerpen, regelt u bij in de negatieve (-) richting.

Kleurschakering



“Foto's maken met kleuren in dezelfde schakering als in de realiteit”

• Foto's maken door [WB] te selecteren (Blz. 28)

In de meeste omgevingen kunt u normaal gesproken de beste resultaten verkrijgen in de instelling AUTO, maar voor sommige onderwerpen kunt u experimenteren met andere instellingen. (Dit geldt bijvoorbeeld voor een zonnenscherm bij heldere hemel, gemengde natuurlijke en kunstmatige lichtinstellingen enz.)

Beeldkwaliteit



“Scherpere foto's maken”

• Foto's maken met de optische zoom

Gebruik [DIGITAL ZOOM] (Blz. 29) niet om foto's te maken.

• Foto's maken met lage ISO-gevoeligheid

Als de foto met een hoge ISO-gevoeligheid wordt gemaakt, kan er ruis optreden (kleine gekleurde punten en ongelijkmatige kleuren die niet in het oorspronkelijk beeld voorkomen) en kan het beeld er korrelig uitzien.

[ISO] (Blz. 28)

Panorama



“Beelden maken zodat foto's probleemloos aan elkaar worden gelast”

• Een tip om panoramafoto's te maken

Als u foto's maakt door de camera in het midden te scharnieren, zal het beeld niet verschuiven. Als u foto's maakt van dichtbijgelegen onderwerpen, kunt u het beste met het lensuiteinde in het midden scharnieren om goede resultaten te krijgen.

[PANORAMA] (Blz. 32)

Batterij



“De batterij langer laten meegaan“

- Vermijd de volgende zaken zoveel mogelijk, want ze verbruiken batterijvermogen, zelfs als er geen foto's worden gemaakt
 - Het herhaaldelijk half indrukken van de ontspanknop.
 - Het herhaaldelijk gebruiken van de zoom.
- Zet [POWER SAVE] (Blz. 46) op [ON]

Tips voor weergave/bewerking

Beelden weergeven



“Beelden in het interne geheugen en op het kaartje weergeven“

- Verwijder het kaartje wanneer u beelden bekijkt uit het interne geheugen
 - “De batterij (meegeleverd) en de xD-Picture Card™ (afzonderlijk verkocht) in de camera plaatsen” (Blz. 12)
 - “Het microSD-kaartje/microSDHC-kaartje gebruiken (afzonderlijk verkocht)” (Blz. 13)

Bewerken



“Het geluid wissen dat bij een stilstaand beeld werd opgenomen“

- Neem stilte op in plaats van het geluid wanneer u het beeld weergeeft
[G] (Geluid toevoegen aan stilstaande beelden) (Blz. 38)

Onderhoud van de camera

Camerahuis

- Wrijf deze voorzichtig schoon met een zachte doek. Is de camera erg vuil, dan dompelt u de doek in een mild sopje en wringt u de doek goed uit. Wrijf de camera met de vochtige doek goed af en droog hem vervolgens met een droge doek. Als u de camera op het strand heeft gebruikt, dan wrijft u hem schoon met een in schoon water gedompelde en goed uitgewrongen doek.

Monitor

- Wrijf deze voorzichtig schoon met een zachte doek.

Lens

- Verwijder stof van de lens met een in de handel verkrijgbaar blaaskwastje en wrijf de lens vervolgens met een lensreinigingsmiddel voorzichtig schoon.

Batterij/laadapparaat

- Wrijf deze voorzichtig schoon met een zachte, droge doek.

! Gebruik geen sterke oplosmiddelen zoals benzeen of alcohol of met chemicaliën behandelde reinigingsdoekjes.

! Laat u de camera met een vuile lens liggen, dan kan schimmelvorming op de lens optreden.

Opslag

- Indien de camera voor langere tijd opgeborgen wordt, haalt u de batterijen, de lichtnetadapter en het kaartje uit de camera en bergt u de camera op in een koele, droge ruimte die goed geventileerd is.

- Plaats de batterij van tijd tot tijd in de camera en controleer de functies van de camera.

! Laat de camera niet achter op plaatsen waar met chemicaliën wordt gewerkt, omdat dan corrosie kan ontstaan.

Batterij en laadapparaat

- In deze camera gaat één lithium-ionbatterij (LI-50B) van Olympus. Er kunnen geen andere typen batterijen gebruikt worden.



Let op:

Er bestaat ontploffingsgevaar als de batterij wordt vervangen door een verkeerd type batterij. Neem de instructies in "Voorzorgsmaatregelen bij de omgang met batterijen" in acht voor het weggooien van de gebruikte batterij. (Blz. 66)

- De door de camera verbruikte hoeveelheid energie is sterk afhankelijk van de gebruikte functies.
- Bij omstandigheden zoals die hieronder beschreven zijn, wordt continu energie verbruikt en raakt de batterij snel leeg.
 - Door veelvuldig te zoomen.
 - Door in de stand Fotograferen herhaaldelijk automatisch scherp te stellen door de ontspanknop half in te drukken.
 - Door gedurende lange tijd een foto weer te geven op de monitor.
 - Als de camera aangesloten is op een computer of op een printer.
- Als een lege batterij gebruikt wordt, bestaat het gevaar dat de camera uitgeschakeld wordt zonder dat een waarschuwing voor de ladingstoestand gegeven wordt.
- Op het moment van aanschaf is de batterij niet volledig opgeladen. Laad de batterij voor gebruik volledig op met het laadapparaat LI-50C.
- De bijgeleverde oplaadbare batterij heeft ongeveer 2 uur nodig om op te laden (afhankelijk van het gebruik).
- De meegeleverde LI-50C batterijlader mag enkel worden gebruikt voor de LI-50B-batterij. Laad geen andere batterijen op met de meegeleverde batterijlader. Hierdoor zou de batterij kunnen ontploffen, lekken, oververhit raken of ontbranden.
- Voor een batterijlader met rechtstreekse stekker: Deze voedingseenheid moet correct geplaatst zijn in verticale positie of op een vloersteun.

Een lichtnetadapter gebruiker

Een lichtnetadapter is praktisch bij het uitvoeren van tijdrovende taken zoals het downloaden van beelden naar een computer of het lang achtereen doorgaan met het vertonen van een diashow. Als u een lichtnetadapter voor deze camera wenst te gebruiken, is de multi-adapter (CB-MA3/accessoire) vereist.

Gebruik geen andere lichtnetadapters voor deze camera.

Uw laadapparaat en lichtnetadapter in het buitenland gebruiken

- Het laadapparaat en de lichtnetadapter kunnen in de meeste elektrische bronnen thuis worden gebruikt binnen het bereik van 100 V tot 240 V AC (50/60 Hz), over de hele wereld. Afhankelijk van uw land of regio kan het stopcontact echter anders gevormd zijn waardoor het laadapparaat en de lichtnetadapter een verloopstuk nodig hebben. Vraag naar de details bij uw plaatselijke elektriciteitszaak of reisagentschap.
- Gebruik geen spanningsomvormers voor op reis, omdat deze uw laadapparaat en lichtnetadapter kunnen beschadigen.

Gebruik van een xD-Picture Card

Een kaartje (en het interne geheugen) is ook vergelijkbaar met de film waarmee beelden worden opgenomen in een filmcamera. De opgenomen beelden (gegevens) kunnen echter worden gewist en ze kunnen ook worden getouchéerd op de computer. Kaartjes kunnen uit de camera worden gehaald en verwisseld, maar dit is niet mogelijk met het interne geheugen. Als u kaartjes van grotere capaciteit gebruikt, kunt u meer beelden maken.

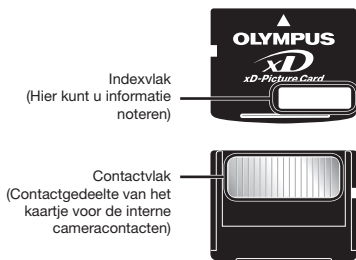

! Raak de contactpunten niet direct aan.

Kaartjes die geschikt zijn voor deze camera

xD-Picture card (16 MB tot 2 GB)
(Type H/M/M+, standaard)

Gebruik van een nieuw kaartje

Voor u een kaartje van een ander merk dan Olympus gebruikt, of een kaartje dat voor andere doeleinden werd gebruikt met een computer of een ander apparaat, gebruikt u [MEMORY FORMAT]/[FORMAT] (Blz. 40) om het kaartje te formatteren.

De opslaglocatie voor de beelden controleren

De indicator voor het geheugen geeft aan of het interne geheugen dan wel het kaartje wordt gebruikt voor fotograferen en weergeven.

Indicator voor actueel geheugen

☒: Het interne geheugen wordt gebruikt

Geen: het kaartje wordt gebruikt

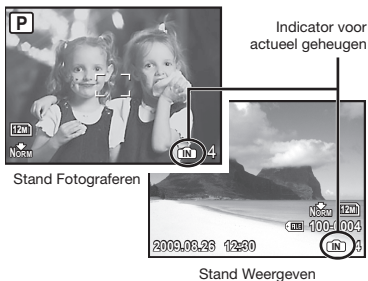

- ! Zelfs als [MEMORY FORMAT]/[FORMAT], [ERASE], [SEL. IMAGE] of [ALL ERASE] wordt uitgevoerd, worden de gegevens op het kaartje niet volledig gewist. Als u het kaartje wenst weg te gooien, dient u het kaartje te beschadigen, zodat u persoonlijke gegevens niet kunnen worden misbruikt.

Lezen van en opnemen op het kaartje

Open het klepje van het batterijcompartiment/ het kaartje nooit en verwijder nooit de USB-kabel terwijl de camera gegevens leest of schrijft, wat wordt aangegeven doordat de indicatie-LED Dataverkeer knippert. Hierdoor worden niet alleen de beeldgegevens beschadigd, maar kan het interne geheugen of het kaartje ook onbruikbaar worden.

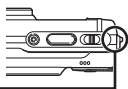

Indicatie-LED Dataverkeer

Aantal beelden dat kan worden opgeslagen (stilstaande beelden)/continue opnametijd (videobeelden) in het interne geheugen en op de xD-Picture Card

Stilstaande beelden

IMAGE SIZE		COMPRESSION	Aantal stilstaande beelden dat kan worden opgeslagen			
			Intern geheugen		Een kaartje van 1 GB gebruiken (xD-Picture Card)	
			Met geluid	Zonder geluid	Met geluid	Zonder geluid
12M	3968 x 2976	FINE	7	7	173	174
		NORM	15	15	340	343
5M	2560 x 1920	FINE	17	18	404	410
		NORM	36	37	820	841
3M	2048 x 1536	FINE	27	27	615	627
		NORM	55	57	1.254	1.305
2M	1600 x 1200	FINE	45	47	1.031	1.066
		NORM	86	92	1.938	2.063
1M	1280 x 960	FINE	69	73	1.560	1.640
		NORM	129	142	2.907	3.198
VGA	640 x 480	FINE	225	268	4.920	5.815
		NORM	364	490	7.996	10.661
16:9	1920 x 1080	FINE	42	43	954	984
		NORM	81	86	1.827	1.938

Video's

IMAGE SIZE		FRAME RATE	Continue opnametijd	
			Intern geheugen	Een kaartje van 1 GB gebruiken (xD-Picture Card)
VGA	640 x 480	30	24 sec.	9 min. 21 sec.*
		15	49 sec.	18 min. 37 sec.
QVGA	320 x 240	30	58 sec.	22 min. 3 sec.
		15	1 min. 55 sec.	43 min. 37 sec.

! Eén film is maximaal 2 GB groot, ongeacht de capaciteit van het kaartje.

* De maximale lengte bedraagt 10 seconden als u een xD-Picture Card van het type M of Standaard gebruikt.

Het aantal foto's dat gemaakt kan worden, verhogen

Wis ongewenste beelden of sluit de camera aan op een computer of een ander apparaat om de beelden op te slaan, en wis de beelden dan in het interne geheugen of op het kaartje.

[ERASE] (Blz. 18), [SEL. IMAGE] (Blz. 38), [ALL ERASE] (Blz. 38), [MEMORY FORMAT]/[FORMAT] (Blz. 40)

Een microSD-koppeling gebruiken

- Gebruik de koppeling niet met Olympus digitale camera's die deze microSD-koppeling niet ondersteunen, en ook niet met digitale camera's van andere merken, computers, printers en andere apparaten die kunnen werken met xD-Picture Card. Hierdoor kunnen niet alleen de beelden beschadigd raken, maar kan ook het apparaat gestoord raken.
- Als het microSD-kaartje niet kan worden uitgenomen, mag u geen geweld gebruiken. Neem contact op met een geautoriseerde dealer/geautoriseerd servicecentrum.

Kaartjes die geschikt zijn voor deze camera

microSD-kaartje/microSDHC-kaartje

- Een lijst met de geteste microSD-kaartjes vindt u op onze website (<http://www.olympus.com>).

Beelden verzenden

U kunt beelden naar een computer of printer verzenden met behulp van de USB-kabel die bij de camera is geleverd.

Als u gegevens naar andere apparaten wenst te verzenden, dient u de koppeling van de camera te verwijderen en gebruikt u een in de handel verkrijgbare adapter voor microSD-kaartjes.

Voorzorgsmaatregelen voor gebruik

Raak het contactvlak van de koppeling of van het microSD-kaartje niet aan. Hierdoor kunnen de beelden onleesbaar worden. Als u vingerafdrukken of vlekken op het contactvlak ziet, veegt u het contactvlak af met een zachte, droge doek.

VEILIGHEIDSMATREGELEN

	LET OP GEVAAR VOOR ELEKTRISCHE SCHOK NIET OPENEN	
LET OP: OM HET GEVAAR VOOR ELEKTRISCHE SCHOKKEN TE VOORKOMEN, MAG DE BEHUIZING (OF ACHTERKANT) NIET VERWIJDERD WORDEN. IN DE CAMERA BEVINDEN ZICH GEEN ONDERDELEN WAARAAN U ONDERHOUD KUNT VERRICHTEN. LAAT DAT OVER AAN ERKENDE SERVICETECHNICI VAN OLYMPUS.		



Een driehoek met daarin een uitroepteken vestigt uw aandacht op belangrijke aanwijzingen in de bij deze camera geleverde documentatie ten aanzien van de bediening en het onderhoud ervan.



GEVAAR

Gebruikt u deze camera zonder acht te slaan op de onder dit symbool verstrekte informatie, dan kan dat ernstige letsels of de dood tot gevolg hebben.



WAARSCHUWING

Gebruikt u deze camera zonder acht te slaan op de onder dit symbool verstrekte informatie, dan kan dat letsels of de dood tot gevolg hebben.



LET OP

Gebruikt u deze camera zonder acht te slaan op de onder dit symbool verstrekte informatie, dan kan dat lichte persoonlijke letsels, schade aan apparatuur, of het verlies van waardevolle gegevens tot gevolg hebben.

WAARSCHUWING ! STEL DE CAMERA, OM GEVAAR VOOR BRAND OF ELEKTRISCHE SCHOK TE VOORKOMEN, NOOIT BLOOT AAN WATER, GEBRUIK DE CAMERA OOK NIET IN OMGEVINGEN MET ZEER HOGE VOCHTIGHEID EN DEMONTEER HEM NIET.

Algemene voorzorgsmaatregelen

- Lees alle gebruiksaanwijzingen** – Lees, voordat u het apparaat gaat gebruiken, alle gebruiksaanwijzingen. Bewaar alle gebruiksaanwijzingen en documentatie om deze later nog eens te kunnen raadplegen.
- Reinigen** – Trek voordat u het apparaat gaat reinigen altijd eerst de stekker uit het stopcontact. Gebruik uitsluitend een vochtige doek om het apparaat te reinigen. Gebruik nooit vloeibare of aerosole reinigingsmiddelen, of welk soort organische oplosmiddel dan ook, om het apparaat te reinigen.
- Accessoires** – Gebruik voor uw veiligheid en om beschadigingen aan dit product te voorkomen, uitsluitend de door Olympus aanbevolen accessoires.
- Water en vocht** – Voor de voorzorgsmaatregelen bij het gebruik van weerbestendig uitgevoerde producten raadpleegt u de desbetreffende paragrafen over de weerbestendigheid.
- Plaats van opstelling** – Bevestig het product op een statief, standaard of heugel om beschadigingen te voorkomen.
- Elektrische voedingsbron** – Sluit de camera uitsluitend aan op de in de technische gegevens beschreven elektrische voedingsbron.
- Bliksem** – Als u tijdens een onweer de lichtnetadapter gebruikt, dient u deze onmiddellijk uit het stopcontact te verwijderen.
- Vreemde voorwerpen** – Steek om persoonlijke letsel te voorkomen, nooit een metalen voorwerp in de camera.
- Hitte** – Gebruik of berg de camera nooit op in de buurt van een warmtebron zoals een radiator, verwarmingsrooster, kachel of enig ander apparaat of toestel dat warmte ontwikkelt, met inbegrip van stereo-versterkers.

Hanteren van de camera

WAARSCHUWING

- **Gebruik de camera niet in de buurt van brandbare of explosieve gassen.**
- **Gebruik de flitser en LED nooit bij personen (zuigelingen, kleine kinderen, enz.) die zich dichtbij bevinden.**
 - U moet zich minimaal op 1 m afstand van de gezichten van de te fotograferen personen bevinden. Het te dicht bij de ogen van de te fotograferen personen flitsen kan tijdelijk gezichtsverlies veroorzaken.
- **Houd de camera uit de buurt van kleine kinderen en zuigelingen.**
 - Gebruik en berg de camera altijd op buiten het bereik van kleine kinderen en zuigelingen omdat anders de volgende gevaarlijke situaties kunnen ontstaan die ernstig letsel kunnen veroorzaken:
 - Verward raken in de riem van de camera, wat verstikking tot gevolg kan hebben.
 - Per ongeluk inslikken van de batterijen, kaartjes of andere kleine onderdelen.
 - Per ongeluk ontsteken van de flitser terwijl ze in de flitser kijken of vlak voor de ogen van andere kinderen.
 - Per ongeluk een letsel oplopen door bewegende delen van de camera.
- **Kijk met de camera niet recht in de zon of in het licht van sterke lichtbronnen.**
- **Gebruik en berg de camera niet op in stoffige of vochtige ruimten.**
- **Dek de flitser, op het moment dat die ontsteekt, niet af met uw hand.**
- **Steek niets anders dan het microSD-kaartje in de microSD-koppeling.**

Deze koppeling is uitsluitend bedoeld voor microSD-kaartjes. Andere soorten kaartjes kunnen niet worden geplaatst.
- **Steek niets anders dan een xD-Picture Card of de microSD-koppeling in de camera**

Als u een kaartje per vergissing plaatst, bijvoorbeeld een microSD-kaartje, mag u geen geweld uitoefenen. Neem contact op met een geautoriseerde dealer/geautoriseerd servicecentrum.

LET OP

- **Bespeurt u in de buurt van de camera ongewone geuren, vreemde geluiden of rook, gebruik de camera dan onmiddellijk niet meer.**
 - Haal de batterijen nooit met blote handen uit de camera omdat u zich dan kunt branden.
- **Gebruik de camera niet met natte handen.**
- **Laat de camera nooit achter op plaatsen waar deze aan extreem hoge temperaturen kan worden blootgesteld.**
 - Doet u dat toch, dan kan daardoor de kwaliteit van bepaalde onderdelen achteruit gaan en in sommige gevallen zelfs brand worden veroorzaakt. Gebruik het laadapparaat of de lichtnetadapter niet als deze is afgedekt (bijvoorbeeld met een deken). Hierdoor kan oververhitting en uiteindelijk zelfs brand ontstaan.
- **Behandel de camera met zorg om te voorkomen dat u verbrandingen oploopt.**
- Omdat de camera metalen onderdelen bevat, kan oververhitting ontstaan en kunt u zich branden. Let daarom op het volgende:
 - Gebruikt u de camera lang achtereen, dan kan hij heet worden. Hanteert u de camera in deze toestand, dan kan dat een verbranding veroorzaken.
 - Op plaatsen waar extreem lage temperaturen kunnen optreden, kan de temperatuur van het camerahuis lager worden dan de omgevingstemperatuur. Draag waar mogelijk handschoenen als u de camera bij lage temperaturen hanteert.
- **Wees voorzichtig met de camerariem.**
 - Let op de camerariem terwijl u de camera met u meedraagt. De riem kan achter een vreemd voorwerp blijven haken en zo ernstige schade veroorzaken.

Voorzorgsmaatregelen bij de omgang met batterijen

Volg onderstaande belangrijke richtlijnen op om te voorkomen dat batterijen gaan lekken, oververhit raken, ontbranden, exploderen of elektrische schokken of verbrandingen veroorzaken.

GEVAAR

- De camera gebruikt een door Olympus voorgeschreven lithium-ionbatterij. Laad de batterij op met het voorgeschreven laadapparaat. Gebruik geen andere laadapparaten.
- Probeer nooit batterijen te verhitten en gooi ze ook niet in het vuur.
- Tref voorzorgsmaatregelen bij het vervoeren of opbergen van batterijen om te voorkomen dat ze in aanraking komen met metalen objecten, zoals sieraden, pennen, paperclips, enzovoort.
- Berg batterijen nooit op op plaatsen waar ze blootgesteld kunnen worden aan direct zonlicht of aan hoge temperaturen, zoals in een afgesloten auto in de zon, in de buurt van warmtebronnen, enzovoort.
- Volg altijd alle aanwijzingen met betrekking tot het gebruik van batterijen zorgvuldig op, om te voorkomen dat de batterijen gaan lekken of de contacten ervan beschadigd raken. Probeer nooit batterijen te demonteren, te veranderen, te solderen, enz.
- Is batterijvloeistof in uw ogen terecht gekomen, spoel uw ogen dan onmiddellijk overvloedig met schoon, stromend water en raadpleeg onmiddellijk een arts.
- Berg batterijen altijd op buiten het bereik van kleine kinderen. Heeft een kind per ongeluk een batterij doorgeslikt, raadpleeg dan onmiddellijk een arts.

WAARSCHUWING

- Houd batterijen altijd droog.
- Gebruik om te voorkomen dat batterijen gaan lekken, oververhit raken, brand veroorzaken of exploderen, uitsluitend het voor dit product aanbevolen type batterijen.
- Plaats de batterijen voorzichtig, zoals beschreven in de gebruiksaanwijzing, in de camera.
- Indien de oplaadbare batterijen niet binnen de vastgestelde tijd opgeladen zijn, laad de batterijen dan niet verder op en gebruik ze niet meer.
- Gebruik geen batterij die gebarsten of gebroken is.
- Is een batterij gaan lekken, verkleurd of vervormd, of gedraagt de batterij zich op een of andere manier afwijkend, gebruik de camera dan niet meer.
- Als er batterijvloeistof op uw kleding terecht is gekomen, trek het kledingstuk dan uit en spoel het onmiddellijk met schoon, stromend, koud water. Raadpleeg onmiddellijk een arts wanneer de vloeistof met uw huid in aanraking is gekomen.
- Stel batterijen nooit bloot aan zware schokken of ononderbroken trillingen.

LET OP

- Controleer de batterij voor het opladen altijd op lekkage, verkleuringen, vervormingen of andere afwijkingen.
- Tijdens langdurig gebruik kunnen de batterijen heet worden. Verwijder de batterij nooit onmiddellijk na gebruik van de camera om kleine brandwonden te voorkomen.
- Denk u de camera langere tijd achtereen niet te gebruiken, haal de batterijen er dan uit.

Let op de werkomgeving

- Laat de camera, ter bescherming van de hoge-precisietechnologie die er aan ten grondslag ligt, nooit achter op de hieronder genoemde plaatsen, niet tijdens gebruik en niet tijdens opslag:
 - Plaatsen met hoge temperaturen en/of relatieve vochtigheid of plaatsen waar extreme fluctuaties in de temperatuur optreden. Direct zonlicht, aan het strand, in een afgesloten auto, of in de buurt van warmtebronnen (kachels, radiatoren, enzovoort) of luchtbevochtigers.
 - In zanderige of stoffige omgevingen.
 - In de buurt van brandbare stoffen of explosieven.
 - In natte ruimten, zoals in de badkamer of in de regen. Lees, ook als u een weerbestendig product gebruikt, de handleiding aandachtig door.
 - In ruimten waar sterke trillingen kunnen optreden.
- Let op dat er geen water of zand op de camera komt als u hem aan het strand of in een omgeving met veel zand gebruikt, want dit kan tot schade of storingen leiden.
- Laat de camera niet vallen en stel hem niet bloot aan zware schokken of trillingen.
- Als de camera op een statief bevestigd is, stelt u de positie van de camera met de statiefkop in. Verdraai de camera niet.
- Laat de elektrische contacten van de camera ongemoeid.
- Laat de camera niet achter met de lens op de zon gericht. Daardoor kan de lens of het sluitergordijn beschadigd raken en kunnen kleurvervalsing of nevenbeelden op de CCD optreden en kan zelfs brand ontstaan.
- Druk of trek niet met grote kracht aan de lens.
- Haal de batterijen uit de camera als u denkt de camera lange tijd niet te zullen gebruiken. Kies een koele, droge plaats om de camera op te bergen om condensvorming of schimmelvorming in de camera te voorkomen. Is de camera lange tijd opgeborgen geweest, schakel de camera dan in en controleer of deze nog goed werkt door de ontspanknop in te drukken.
- Houd u altijd aan de beperkingen die gesteld zijn aan de omgevingscondities zoals die zijn beschreven in de handleiding van de camera.

Voorzorgsmaatregelen bij de omgang met batterijen

- Deze camera gebruikt een door Olympus voorgeschreven lithium-ionbatterij. Gebruik geen ander type batterij.
- Er kan een storing in het contact optreden als de polen van de batterij nat of vettig zijn. Droog de batterij voor gebruik goed met een droge doek.
- Laad de batterij altijd op als deze voor het eerst wordt gebruikt of als deze langere tijd niet gebruikt is.
- Probeer de camera en de reservebatterij zo warm mogelijk te houden, indien de camera wordt gebruikt met batterijvoeding bij een lage temperatuur. Het is mogelijk dat een batterij die is leeg geraakt bij lage temperaturen, weer herstelt als deze de kamertemperatuur aanneemt.
- Het aantal foto's dat u kunt maken, is afhankelijk van de lichtomstandigheden of van de batterij.
- Schaf voldoende reservebatterijen aan, voordat u een lange reis maakt, met name als u naar het buitenland gaat. Het is mogelijk dat het aanbuiten type batterij in het buitenland niet verkrijgbaar is.
- Zorg ervoor dat de batterijen gerecycled worden om de natuurlijke hulpbronnen te ontzien. Zorg er bij de afvoer van lege batterijen voor, dat de polen zijn afgedekt en neem altijd de plaatselijke voorschriften en regelgeving in acht.

LCD-monitor

- Oefen geen overmatige kracht uit op de monitor. Hierdoor kan het beeld vaag worden, waardoor een storing in de weergave of beschadigingen aan de monitor veroorzaakt kunnen worden.
- Langs de onder- en bovenrand van het monitorbeeld kan een heldere band verschijnen, maar dat wijst niet op een defect.
- Kijkt u met de camera schuin naar een object, dan kunnen de contouren van het beeld er op de monitor gerafeld uitzien, maar dat wijst niet op een defect. Met de camera in de stand Weergeven is dit verschijnsel minder opvallend.
- Op plaatsen waar lage temperaturen kunnen optreden kan het enkele momenten duren voordat de LCD-monitor oplicht of kunnen tijdelijke kleurverschuivingen optreden. Gebruikt u de camera op extreem koude plaatsen, dan is het goed om de camera tussen de opnamen op een warme plaats op te bergen. Een LCD-monitor die slecht presteert als gevolg van lage temperaturen herstelt zich weer zodra de temperatuur weer normale waarden aanneemt.
- Het LCD dat voor de monitor wordt gebruikt, is met hoge-precisietechnologie gemaakt. Er kunnen echter zwarte of lichte punten op de LCD-monitor verschijnen. Als gevolg van de karakteristieke eigenschappen van de monitor of van de hoek waaronder u het beeld op de monitor bekijkt, zijn deze punten niet gelijk in kleur en helderheid. Dit wijst echter niet op een defect.

Wettelijke en andere bepalingen

- Olympus geeft geen enkele garantie of waarborg ten aanzien van mogelijke kosten of van winstverwachtingen door rechtmatig gebruik van dit apparaat, of van aanspraken van derden, die voortvloeien uit ondeskundig gebruik van dit apparaat.
- Olympus geeft geen enkele garantie of waarborg ten aanzien van mogelijke kosten of van winstverwachtingen door rechtmatig gebruik van dit apparaat die voortvloeien uit het verloren gaan van beeldgegevens.

Beperkte aansprakelijkheid

- Olympus geeft geen enkele garantie of waarborg, noch uitdrukkelijk noch stilzwijgend aanvaard, ten aanzien van of met betrekking tot de inhoud van dit geschreven materiaal of van de software en kan in geen enkel opzicht aansprakelijk worden gesteld voor enige stilzwijgende garantie met betrekking tot de verkoopbaarheid of de geschiktheid voor enig specifiek doel of voor enige directe, indirecte, zwaarwegende, bijkomstige of andere schade (met inbegrip van en niet beperkt tot schade door derving van inkomsten of verlies van zakelijke winsten, onderbreking van zakelijke activiteiten en verlies van zakelijke informatie) die voortvloeien uit het gebruik van of niet kunnen gebruiken van het geschreven materiaal of van de software of van de apparatuur. Sommige landen accepteren een dergelijke uitsluiting of beperking op de aansprakelijkheid voor directe of indirecte schade niet, zodat de hierboven opgesomde beperkingen mogelijk op uw situatie niet van toepassing zijn.
- Olympus behoudt zich alle rechten van deze handleiding voor.

Waarschuwing

Fotografen of gebruik van materiaal waarop het auteursrecht van toepassing is kan schending van het auteursrecht betekenen. Olympus aanvaardt geen enkele aansprakelijkheid voor ongeautoriseerd fotografen, voor het gebruik van de apparatuur of voor handelingen die in strijd zijn met de rechten van belanghebbenden.

Betreffende het copyright

Alle rechten voorbehouden. Niets van dit geschreven materiaal of van deze software mag zonder vooraf verkregen schriftelijke toestemming van Olympus op geen enkele wijze of langs welke elektronische of mechanische weg dan ook, met inbegrip van fotokopiëren, het langs elektronische weg vastleggen en het gebruik van informatieopslag en informatiezoeksysteem, worden gebruikt of gereproduceerd. Olympus aanvaardt geen enkele aansprakelijkheid voor de in deze handleiding of in de software besloten informatie, of voor schade die kan voortvloeien uit het gebruik van de in deze handleiding of in de software besloten informatie. Olympus behoudt zich het recht voor de uitvoering en de inhoud van deze handleiding te wijzigen zonder voorafgaande kennisgeving of enige verplichting.

Voor klanten in Europa



Het waarmed "CE" garandeert dat dit product voldoet aan de richtlijnen van de EU (Europese Unie) wat betreft veiligheid, gezondheid, milieubehoud en persoonlijke veiligheid van de gebruiker. Apparaten met het keurmerk "CE" zijn bedoeld voor de Europese markt.



Dit symbool [doorgekruiste verrijdbare afvalbak volgens WEEE Annex IV] geeft de gescheiden inzameling van afgedankte elektrische en elektronische apparatuur in de landen van de EU aan. Gooi het apparaat a.u.b. niet bij het gewone huisvuil.

Maak a.u.b. gebruik van het inzamelsysteem dat in uw land beschikbaar is voor de afvoer van dit product.



Dit symbool [een doorgekruiste verrijdbare afvalbak volgens Richtlijn 2006/66/EG bijlage II] geeft aan dat in de EU-landen afgedankte batterijen apart moeten worden ingezameld. Gooi de batterijen a.u.b. niet bij het gewone huisvuil. Maak a.u.b. gebruik van het inzamelsysteem dat in uw land beschikbaar is voor de afvoer van oude batterijen.

Gebruik uitsluitend toepassingsgerichte oplaadbare batterijen en batterijlader

We adviseren u om uitsluitend de originele toepassingsgerichte oplaadbare batterijen en batterijlader van Olympus bij deze camera te gebruiken. Het gebruik van niet originele oplaadbare batterijen en/of batterijlader kan brand of persoonlijk letsel veroorzaken als gevolg van lekken, verhitting, ontbranding of beschadiging van de batterij. Olympus stelt zich niet aansprakelijk voor ongelukken of beschadigingen die voortkomen uit het gebruik van batterijen en/of batterijlader die geen originele Olympus-accessoire zijn.

Garantiebepalingen

1 Indien dit product gebreken vertoont, hoewel het op de juiste wijze gebruikt wordt (in overeenstemming met de meegeleverde documentatie Veiligheidswaarschuwingen en gebruiksaanwijzingen), wordt dit product, gedurende een periode van twee jaar vanaf de datum van aankoop, bij een geautoriseerde Olympus-dealer binnen het zakengebied van Olympus Imaging Europa GmbH zoals bepaald op de website: <http://www.olympus.com>, gerepareerd of, naar Olympus' keuze, kosteloos vervangen. Voor aanspraak op deze garantie dient de klant, voor afloop van de garantieperiode van twee jaar, het product en deze garantieverklaring mee te nemen naar de dealer waar het product aangeschaft is of iedere andere servicedienst van Olympus binnen het zakengebied van Olympus Imaging Europa GmbH zoals bepaald op de website: <http://www.olympus.com>. Tijdens de World Wide Warranty-periode van één jaar kan de klant het product terugbrengen naar iedere servicedienst van Olympus. Let erop dat niet in alle landen een dergelijke servicedienst van Olympus gevestigd is.

2 De klant dient het product op eigen risico naar de dealer of de geautoriseerde servicedienst van Olympus te brengen en hij draagt zelf de kosten die ontstaan bij het transport van het product.

3 Deze garantie geldt niet in onderstaande gevallen. De klant is zelf verantwoordelijk voor de reparatiekosten, zelfs indien deze gebreken optreden tijdens de hierboven vermelde garantieperiode.

- Elk gebrek dat optreedt wegens ondeskundig, onreglementair gebruik (zoals handelingen die niet worden genoemd in Veiligheidsmaatregelen of andere delen van de gebruiksaanwijzing, etc.).
- Elk gebrek dat optreedt wegens een reparatie, wijziging, reiniging, etc. die niet is uitgevoerd door Olympus of een geautoriseerde servicedienst van Olympus.
- Gebreken of beschadigingen die ontstaan bij het transporteren, door vallen, stoten, etc. na aankoop van het product.
- Gebreken of beschadigingen die ontstaan door een brand, aardbeving, overstroming, blikseminslag, andere natuurrampen, milieuvervuiling en onregelmatige spanningsbronnen.
- Elk gebrek dat optreedt wegens onzorgvuldige of ongeschikte opslag (zoals overbergen op een plaats die is blootgesteld aan hoge temperaturen en relatieve vochtigheid, nabij insectenwerende middelen zoals naftaleen of schadelijke stoffen, etc.), ondeskundig onderhoud, etc.
- Elk gebrek dat optreedt wegens lege batterijen, etc.
- Elk gebrek dat ontstaat doordat zand, modder, etc. in de behuizing van het product is gekomen.
- Indien deze garantieverklaring niet wordt meegeleverd met het product.
- Indien de garantieverklaring op een of andere wijze gewijzigd wordt met betrekking tot het jaar, de maand en de datum van aankoop, de naam van de klant, de naam van de dealer, en het serienummer.
- Indien geen bewijs van aankoop bij deze garantieverklaring gevoegd wordt.

- 4 Deze garantie is uitsluitend op het product van toepassing; de garantie is niet van toepassing op ieder ander toebehoren, zoals de behuizing, de camerariem, het lenskapje en de batterijen.
 - 5 Olympus' enige verplichting onder deze garantie is beperkt tot het repareren of vervangen van het product. Iedere verplichting voor verlies of beschadiging, indirect of voortvloeiend, op enigerlei wijze opgelopen door de klant vanwege een gebrek in het product, en met name alle soorten verlies of schade veroorzaakt in lenzen, films, andere uitrusting of toebehoren dat bij het product hoort of ieder soort verlies dat het resultaat is van een vertraagde reparatie of gegevensverlies, is uitgesloten. Deze bepalingen hebben geen invloed op de wettelijke dwingende regelgeving.
- Alle andere genoemde bedrijfs- en productnamen zijn gedeponeerde handelsmerken en/of handelsmerken van de betreffende rechthebbenden.
 - De in deze handleiding vermelde normen voor opslagsystemen van camerabestanden zijn de door de JEITA (Japan Electronics and Information Technology Industries Association) opgestelde DCF-normen (Design Rule for Camera File System).

Opmerkingen met betrekking tot het onderhoud

- 1 Deze garantie geldt uitsluitend, indien de garantieverklaring naar behoren is uitgevoerd door Olympus of een geautoriseerde dealer of indien andere documenten voldoende bewijskrachtig zijn. Controleer daarom of uw naam, de naam van de dealer, het serienummer en het jaar, de maand en datum van aankoop volledig zijn ingevuld, of dat de originele factuur of de bon (met vermelding van de naam van de dealer, de datum van aankoop en het producttype) aan deze garantieverklaring is toegevoegd. Olympus behoudt zich het recht voor om kostenloze dienstverlening te weigeren, indien noch de garantieverklaring volledig is ingevuld, noch het bovengenoemde document toegevoegd is of indien de informatie die daar in staat onvolledig of niet leesbaar is.
 - 2 Omdat deze garantieverklaring niet opnieuw wordt uitgereikt, dient u ze op een veilige plaats te bewaren.
- Raadpleeg de lijst op de website: <http://www.olympus.com> voor het geautoriseerde, internationale servicenetwerk van Olympus.

Handelsmerken

- IBM is een gedeponeerde handelsmerk van International Business Machines Corporation.
- Microsoft en Windows zijn gedeponeerde handelsmerken van Microsoft Corporation.
- Macintosh is een handelsmerk van Apple Inc.
- xD-Picture Card™ is een handelsmerk.
- microSD is een handelsmerk van SD Association.

TECHNISCHE GEGEVENS

Camera

Soort camera	: Digitale camera (voor het fotograferen en weergeven van beelden)
Opslagstelsysteem	
Stilstaande beelden	: Digitaal opslagsysteem, JPEG (in overeenstemming met Design Rule for Camera File system [DCF])
Compatibel met de normen	: Exif 2.2, Digital Print Order Format (DPOF), PRINT Image Matching III en PictBridge
Geluid bij stilstaande beelden	: Bestandstype WAVE
Videobeelden	: AVI Motion JPEG
Opslagmedium	: Intern geheugen xD-Picture Card (16 MB tot 2 GB) (type H/M/M+, standaard) microSD-kaartje/microSDHC-kaartje (met de meegeleverde microSD-koppeling)
Aantal beelden (volledig opgeladen batterij)	: Ca. 250 (gebaseerd op CIPA-metnormen voor levensduur van een batterij)
Aantal effectieve pixels	: 12.000.000 pixels
Beeldopneemelement	: 1/2,33" CCD (filter voor primaire kleuren), 12.700.000 pixels (bruto)
Lens	: Olympus-lens 5,0 tot 50,0 mm, f3.2 tot 5.9 (komt overeen met 28 tot 280 mm van een kleinbeeldcamera)
Lichtmeetsysteem	: Digitale ESP-meting, puntmeetsysteem
Sluittijd	: 4 tot 1/1.000 sec.
Scherpstelbereik	: 0,5 m tot ∞ (W), 1,0 m tot ∞ (T) (normaal) 0,1 m tot ∞ (W), 0,9 m tot ∞ (T) (stand macro) 0,01 m tot 0,5 m (enkel W) (stand supermacro)
Monitor	: 2,7" TFT LCD-kleurenmonitor, 230 000 pixels
Oplaadtijd flitser	: Circa 4 sec. (na ontsteken van de flitser met volle lichtopbrengst, bij kamertemperatuur en met een nieuwe, volledig opgeladen batterij)
Connector	: Multiconnector (DC-IN-plug, USB-connector, A/V OUT-plug)
Automatisch kalendersysteem	: van 2.000 tot 2.099
Bedrijfscondities	
Temperatuur	: 0 tot 40° C (tijdens bedrijf) / -20 tot 60° C (tijdens opslag)
Relatieve vochtigheid	: 30 tot 90% (tijdens bedrijf) / 10 tot 90% (tijdens opslag)
Stroomvoorziening	: Eén Olympus lithium-ionbatterij (LI-50B) of Olympus-lichtnetadapter
Afmetingen	: 96,0 mm (B) x 60,0 mm (H) x 31,0 mm (D) (niet gemeten over uitstekende delen)
Gewicht	: 185 g (zonder batterij en kaartje)

De functie "Schaduw aanpassingstechniek" bevat gepatenteerde technologieën van Apical Limited.



apical

Lithium-ionbatterij (LI-50B)

Soort camera	: Oplaadbare lithium-ionbatterij
Modelnr.	: LI-50BA/LI-50BB
Nominale uitgangsspanning	: 3,7 V gelijkspanning
Standaardcapaciteit	: 925 mAh
Levensduur van de batterij	: Circa 300 volledige ontlad/oplaadcycli (afhankelijk van gebruik)
Bedrijfscondities	
Temperatuur	: 0 tot 40° C (tijdens opladen) / -10 tot 60° C (tijdens bedrijf) / -10 tot 35° C (tijdens opslag)
Afmetingen	: 34,4 mm (B) x 40,0 mm (H) x 7,0 mm (D)
Gewicht	: Ongeveer 20 g

Batterijlader (LI-50C)

Modelnr.	: LI-50CAA/LI-50CAB/LI-50CBA/LI-50CBB
Netspanning	: 100 V tot 240 V wisselstroom (50/60 Hz)
Uitgangsvermogen	: 4,2 V DC, 700 mA
Laadtijd	: Ongeveer 2 uur
Bedrijfscondities	
Temperatuur	: 0 tot 40° C (tijdens bedrijf) / -20 tot 60° C (tijdens opslag)
Afmetingen	: 62,0 mm (B) x 23,8 mm (H) x 90,0 mm (D)
Gewicht	: Ongeveer 70 g

microSD-koppeling





Soort camera	: Koppeling voor microSD-kaartje
Bedrijfscondities	
Temperatuur	: -10 tot 40° C (tijdens bedrijf) / -20 tot 65° C (tijdens opslag)
Relatieve vochtigheid	: 95% en kleiner (in bedrijf)/85% en kleiner (opslag)
Afmetingen	: 25,0 mm (B) x 20,3 mm (H) x 1,7 mm (D) (Handgreep: 2,2 mm)
Gewicht	: Ongeveer 0,9 g

Wijzigingen in technische gegevens en uitvoering voorbehouden zonder voorafgaande kennisgeving.



A

Aantal prints (□x)	49
AF MODE	29
ALL (PERFECT FIX)	35
ALL (SLIDESHOW)	35
ALL INDEX	48
ALL PRINT	48
AUTO (FILE NAME)	43
AUTO (ISO)	28
AUTO (WB)	28
AV-kabeltje	3, 45

B

BACKUP	40
Batterij	3, 11, 55, 59, 60
Batterijlader	11, 60
BEAUTY FIX 	35
Beeld draaien 	38
Beelden printen	47
BEEP	42
Belichting	16
Belichtingscorrectie 	22
Bestandsnaam	43
Beveiligen 	37
Bewolkte dag 	28
BGM	35
Black & White	36

C

CALENDAR	37
CALENDAR (SLIDESHOW)	35
CAMERA MENU 	28
CLEAR SKIN	35
Close-upweergave 	25
COLOR 1/2/3	41
COLOR EDIT	36
COMBINE IN CAMERA1	32
COMBINE IN CAMERA2	32
COMBINE IN PC	32
COMPRESSION	27
CUSTOM PRINT	48



D

DATE (☺)	51
DATE (PRINT INFO)	49
Datum en tijd (☺)	14, 44
De camera inschakelen	14, 16
DIGITAL ZOOM	29
Direct printen	47
DIS MOVIE MODE (videobeelden)	30
DPOF	50
DRAMATIC EYE	35
DRIVE	28
DUALTIME	44



E

EASY PRINT	47
EDIT 	36, 37
Een foto uitsnijden 	36, 49
Enkel beeld fotograferen 	28
ESP	29
ESP/ 	29

F

FACE DETECT	29
FADER (SLIDESHOW)	35
FILE NAME	43
FILE NAME (PRINT INFO)	49
FILL IN 	22
FINE	27
FINE ZOOM	29
FLASH AUTO	22
FLASH OFF (☺)	22
Flitserfunctie 	21
Formaat wijzigen 	36
FORMAT	40
Formatteren	40
FRAME RATE	27

G

Geluid opnemen	
Geluid opnemen bij stilstaande beelden 	30
Geluid toevoegen aan stilstaande beelden 	38
Gloeilamplicht 	28

H

Helderheid van de monitor aanpassen 	44
Histogramweergave	23, 25
Hoofdmenu	6

I

iESP	29
IMAGE QUALITY 	27
IMAGE SIZE	27
IMAGE STABILIZER (Stilstaande beelden)	30
INDEX	37
Indexweergave 	25
Informatiedisplays	23, 25
Intern geheugen	12, 62
ISO	28

K

Kaartje	12, 13, 61
Kalenderweergave	25

L

Lichtnetadapter	61
Lithium-ionbatterij	3

M

MACRO 	22
MEMORY FORMAT	40
Menu	4
MENU COLOR	41
Menu FUNC	24
Menugids	4
microSDHC-kaartje	13, 63
microSD-kaartje	13, 63
microSD-koppeling	3, 13, 63
MOVIE (SLIDESHOW)	35
MULTI PRINT	48
MULTI WINDOW	24

N

NO 	51
NORMAL	27
NORMAL (MENU COLOR)	41
NORMAL (SLIDESHOW)	35
NTSC	45



O

OLYMPUS Master 2	3, 53
Opladen flitser	55
Optische zoom	21







P

PAL	45
PANORAMA 	32
Panorama weergeven	26
PC	53
PERFECT FIX 	35
PictBridge	47
PIXEL MAPPING	43
PLAYBACK MENU 	37, 38
POWER SAVE	46
PRINT ORDER 	39, 48
Printreservering voor alle beelden 	51
Printreservering voor een enkel beeld 	50
Printreserveringen	50
Puntmeting 	29
PW ON SETUP	41

R

REC VIEW	42
REDEYE 	22
REDEYE FIX	35
Repeteerende opnamen 	28
RESET 	34
RESET (FILE NAME)	43
Riem	3, 11

S

SCN (SCENE MODE) 	19, 31
SCREEN	41
SELFTIMER 	23
Sepia	36
SETUP 	40
SHADOW ADJ.	24, 30
SHUTTER SOUND	42
SILENT MODE 	46
SLIDE (SLIDESHOW)	35
SLIDESHOW 	35
Snel opeenvolgende opnames 	28
SOUND SETTINGS	42
SPARKLE EYE	35
SPOT (AF MODE)	29
Stand FAUTO	20

Stand BEAUTY	19
Stand Fotograferen	16
Stand macro 	22
Stand Weergeven 	17
STILL PICTURE (SLIDESHOW)	35
Stilstaande beelden opnemen (volledig automatische stand) 	20
Stilstaande beelden opnemen 	16
SUPER MACRO%	22



T

Taal van monitor 	15, 40
TIME (⌚)	51
TL-lamp 1/2/3 	28
TYPE	35

U

USB-kabel	3, 47, 53
-----------------	-----------

V

Verbinding	
Met computer	53
Met printer	47
Met televisie	45
Verzadiging (hard)	36
Verzadiging (zacht)	36
VIDEO OUT	45
Videobeelden maken 	20
VOLUME	41
VOLUME 	42

W

Waarschuwingssignaal 	42
Weergave op een televisie	45
Wissen	
ALL ERASE	38
Eén beeld wissen	18
ERASE 	38
SEL.IMAGE	38
Witbalans WB	28

X

xD-Picture Card	12, 61
-----------------------	--------

Z

Zonnige dag 	28
Zoom	21
ZOOM (SLIDESHOW)	35

OLYMPUS®

<http://www.olympus.com>

OLYMPUS IMAGING EUROPA GMBH

Vestiging: Wendenstrasse 14 – 18, 20097 Hamburg, Duitsland
Tel.: +49 40 – 23 77 3-0/Fax: +49 40 – 23 07 61
Afleveradres goederen: Bredowstrasse 20, 22113 Hamburg, Duitsland
Brieven: Postfach 10 49 08, 20034 Hamburg, Duitsland

Europese Technische klantendienst:

Bezoek ook onze homepage <http://www.olympus-europa.com>
of bel ons GRATIS NUMMER*: **00800 – 67 10 83 00**

voor België, Denemarken, Duitsland, Finland, Frankrijk, Luxemburg, Nederland,
Noorwegen, Oostenrijk, Portugal, Spanje, Verenigd Koninkrijk, Zweden, Zwitserland.

* Sommige (mobiele) telefoon services/providers geven geen toegang
of hebben een extra voorvoegsel voor +800 nummers nodig.

Voor alle Europese landen die niet vermeld werden en als u ons niet kunt bereiken
op de hierboven vermelde nummers, a.u.b. gebruik maken van de volgende
BETAALDE NUMMERS: **+49 180 5 – 67 10 83** of **+49 40 – 237 73 48 99**.

Onze technische klantendienst is van maandag tot en met vrijdag
bereikbaar tussen 09.00 uur en 18.00 uur (MET).

Geautoriseerde dealers

Netherlands: **Olympus Nederland B.V.**
Industrieweg 44
2382 NW Zoeterwoude
Tel: 0031 (0)71-5821888
www.olympus.nl

Belgium: **Olympus Belgium N.V.**
Luxemburg: Boomssesteenweg 77
2630 Aartselaar
Tel: (03) 870 58 00