

# **OLYMPUS®**

DIGITALE CAMERA

# *μ* 1060

## Handleiding

NL

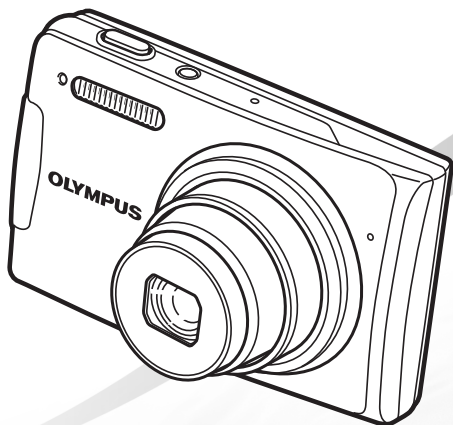

- Wij danken u voor de aanschaf van deze digitale Olympus-camera. Lees voordat u uw nieuwe camera gaat gebruiken deze handleiding aandachtig door om u van optimale prestaties en van een lange gebruiksduur van de camera te verzekeren. Bewaar deze handleiding op een veilige plaats zodat u hem ook later nog eens kunt raadplegen.
- Voordat u belangrijke opnamen gaat maken, doet u er goed aan eerst enkele proefopnamen te maken teneinde u met uw camera vertrouwd te maken.
- In het belang van voortdurende verbeteringen van het product behoudt Olympus zich het recht voor de in deze handleiding gepubliceerde informatie bij te werken of aan te passen.
- De afbeeldingen van het scherm en de camera zijn tijdens de ontwikkeling van het toestel vervaardigd en kunnen op kleine punten afwijken van het toestel dat u in handen hebt.



## Stap 1

### De camera gereedmaken

"De camera gereedmaken" (blz. 11)

## Stap 2

### Fotograferen en beelden weergeven

"Fotograferen, weergeven en wissen" (blz. 16)

## Stap 3

### Gebruik van de camera

"Drie manieren om instellingen te regelen" (blz. 4)

## Stap 4

### Printen

"Direct printen (PictBridge)" (blz. 51)

"Printreserveringen (DPOF)" (blz. 54)

## Inhoud

➤ <i>Namen van onderdelen</i> .....	7	➤ <i>Menu's voor weergave-, bewerkings- en printfuncties</i> .....	37
➤ <i>De camera gereedmaken</i> .....	11	➤ <i>Menu's voor andere camera- instellingen</i> .....	43
➤ <i>Fotograferen, weergeven en wissen</i> ...	16	➤ <i>Printen</i> .....	51
➤ <i>Fotostanden gebruiken</i> .....	19	➤ <i>Gebruik van OLYMPUS Master 2</i> .....	57
➤ <i>Fotofuncties gebruiken</i> .....	21	➤ <i>Handige tips</i> .....	59
➤ <i>Weergavefuncties gebruiken</i> .....	26	➤ <i>Appendix</i> .....	64
➤ <i>Menu's voor fotofuncties</i> .....	29	➤ <i>Index</i> .....	75



## Drie manieren om instellingen te regelen

### Gebruik van het menu

Diverse camera-instellingen kunnen worden opgeroepen met de menu's, zoals functies tijdens het fotograferen en weergeven, de datum/tijd en de schermweergave.

- ⚠ Sommige menu's kunnen niet worden geselecteerd wegens de combinatie van de ingestelde functies of de geselecteerde **SCN** stand (blz. 19).

#### 1 Zet de functieknop op **SCN**, of .

- ⚠ Het symbool in "Menu-instellingen" (blz. 29 tot 50) geeft de beschikbare fotostanden aan.



#### 2 Druk op de knop **MENU**.

- Dit voorbeeld beschrijft het gebruik van de menu's om de functie [DIGITAL ZOOM] in te stellen.
- ⚠ Druk op de knop **MENU** om terug te keren naar het vorige scherm in gelijk welke stap 2.



Hoofdmenu stand  
Fotograferen

#### 3 Gebruik om het gewenste menu te selecteren, en druk op de knop .

- ⚠ Als u de knop indrukt en ingedrukt houdt, verschijnt een toelichting (menugids) van de geselecteerde optie.

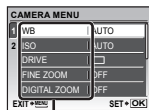

Submenu 1

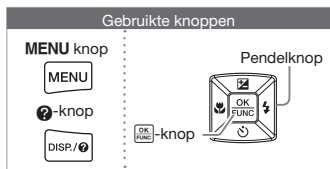

#### 4 Gebruik om het gewenste submenu 1 te selecteren en druk op de knop .

Paginatab

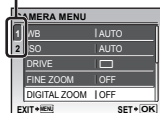

Submenu 2

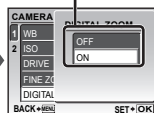

- ⚠ Om snel naar het gewenste submenu te gaan, drukt u op om de paginatab te markeren, en gebruikt u daarna om van pagina te wisselen. Druk op om terug te keren naar submenu 1.

- ⚠ Sommige menu's omvatten submenu's, die verschijnen door op de knop te drukken.

#### 5 Gebruik om het submenu 2 te selecteren en druk op de knop .

- Als u een instelling heeft geselecteerd, verschijnt het vorige scherm opnieuw.

- ⚠ Er zijn eventueel nog andere bewerkingen mogelijk. "Menu-instellingen" (blz. 29 tot 50)

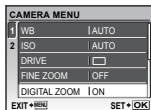

#### 6 Druk op de knop **MENU** om de instelling te voltooien.



## Directe knoppen gebruiken

Vaak gebruikte fotofuncties kunnen worden opgeroepen met de directe knoppen.

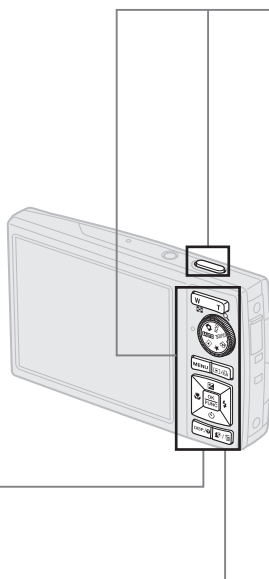

Ontspanknop (blz. 16)



Zoomknop (blz. 21)



 knop (belichtingscorrectie) (blz. 22)

 knop (macro) (blz. 23)

 knop (flitser) (blz. 22)

 knop (zelfontspanner) (blz. 23)

 knop (afspelen/printen) (blz. 37, blz. 51)



DISP./ knop (wijzigen informatiedisplay/  
menugids/datum en tijd controleren)  
(blz. 4, blz. 14, blz. 24)



 knop (Shadow Adjustment-  
technologie/wissen) (blz. 21, blz. 42)

## Het menu FUNC gebruiken (blz. 24)

Vaak gebruikte functies in het menu Fotograferen kunnen sneller worden ingesteld met het menu FUNC.

 knop (blz. 4, blz. 24)

Gebruikte knoppen

Pendelknop



 knop

# Menu-index

## Menu's voor fotofuncties

Als de functieknop ingesteld is op een fotostand (AUTO SCN ), kunnen de instellingen worden aangepast.

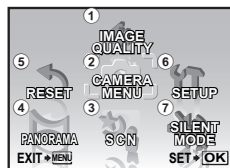

Hoofdmenu stand Fotografieren

- |   |  |  |
|---|--|--|
| <ul style="list-style-type: none"> <li>①  IMAGE QUALITY.....blz. 29</li> <li>②  CAMERA MENU             <ul style="list-style-type: none"> <li>WB.....blz. 30</li> <li>ISO.....blz. 30</li> <li>DRIVE.....blz. 31</li> <li>FINE ZOOM.....blz. 31</li> <li>DIGITAL ZOOM.....blz. 31</li> <li>METERING.....blz. 32</li> <li>AF MODE.....blz. 32</li> <li> (Geluid opnemen)...blz. 32</li> <li>IMAGE STABILIZER (Stilstaande beelden)/ DIS MOVIE MODE (Videobeelden) .....blz. 32</li> </ul> </li> </ul> | <ul style="list-style-type: none"> <li>③  SCN .....blz. 33</li> <li>④  PANORAMA.....blz. 34</li> <li>⑤  RESET .....blz. 36</li> <li>⑥  SETUP             <ul style="list-style-type: none"> <li>MEMORY FORMAT/ FORMAT .....blz. 43</li> <li>BACKUP .....blz. 43</li> <li> (Taal).....blz. 43</li> <li>PW ON SETUP .....blz. 44</li> <li>MENU COLOR .....blz. 44</li> <li>SOUND SETTINGS ..blz. 45</li> <li>REC VIEW.....blz. 45</li> <li>FILE NAME .....blz. 46</li> </ul> </li> </ul> | <ul style="list-style-type: none"> <li>PIXEL MAPPING .....blz. 46</li> <li> (Monitor) .....blz. 47</li> <li> (Datum/ tijd) .....blz. 47</li> <li>DUALTIME .....blz. 47</li> <li>ALARM CLOCK.....blz. 48</li> <li>VIDEO OUT.....blz. 49</li> <li>POWER SAVE.....blz. 50</li> <li>⑦  SILENT MODE .....blz. 50</li> </ul> |
|---|--|--|

## Menu's voor weergave-, bewerkings- en printfuncties

Als de functieknop in de stand staat, kunnen de instellingen worden aangepast.

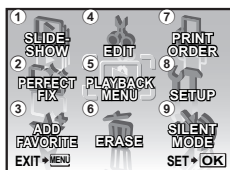

Hoofdmenu stand Weergeven

- |   |   |   |
|---|---|---|
| <ul style="list-style-type: none"> <li>①  SLIDESHOW .....blz. 37</li> <li>②  PERFECT FIX .....blz. 37</li> <li>③  ADD FAVORITE .....blz. 38</li> <li>④  EDIT             <ul style="list-style-type: none"> <li> (Formaat wijzigen).....blz. 38</li> <li> (Uitsnede) .....blz. 38</li> <li>COLOR EDIT .....blz. 39</li> <li>CALENDAR .....blz. 39</li> <li>EXPRESSION EDIT...blz. 39</li> </ul> </li> </ul> | <ul style="list-style-type: none"> <li>FACE FOCUS .....blz. 40</li> <li>INDEX .....blz. 40</li> <li>EDIT.....blz. 40</li> <li>⑤  PLAYBACK MENU             <ul style="list-style-type: none"> <li> (Beveiligen).....blz. 41</li> <li> (Draaien) .....blz. 41</li> <li> (Na opname) .....blz. 41</li> </ul> </li> <li>⑥  ERASE .....blz. 42</li> <li>⑦  PRINT ORDER.....blz. 42</li> </ul> | <ul style="list-style-type: none"> <li>⑧  SETUP*             <ul style="list-style-type: none"> <li>*Zoals bij "Menu voor fotofuncties"</li> </ul> </li> <li>⑨  SILENT MODE .....blz. 50</li> </ul> |
|---|---|---|



# Namen van onderdelen

## Camera

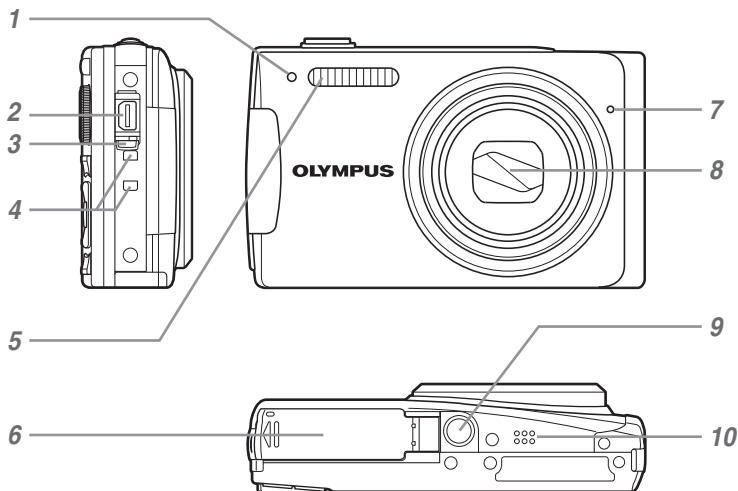

- |          |  |                 |           |   |         |
|----------|--|-----------------|-----------|---|---------|
| <b>1</b> | Zelfontspanner-LED .....                   | blz. 23         | <b>6</b>  | Klepje van het batterijcompartiment/<br>het kaartje ..... | blz. 12 |
| <b>2</b> | Multiconnector .....                       | blz. 49, 51, 57 | <b>7</b>  | Microfoon .....   | blz. 41 |
| <b>3</b> | Klepje over de connector...blz. 49, 51, 57 |                 | <b>8</b>  | Lens.....   | blz. 73 |
| <b>4</b> | Oogje voor de riem .....                   | blz. 11         | <b>9</b>  | Statiefaansluiting  |         |
| <b>5</b> | Flitser.....                               | blz. 22         | <b>10</b> | Luidspreker   |         |

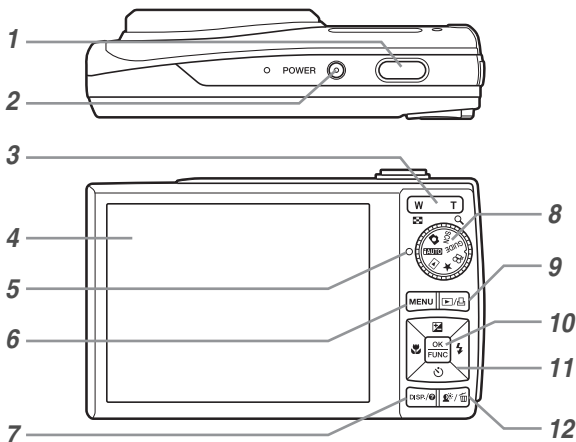

- |   |   |
|---|---|
| <p>1 Ontspanknop ..... blz. 16</p> <p>2 <b>POWER</b> knop ..... blz. 16</p> <p>3 Zoomknop ..... blz. 21</p> <p>4 Monitor ..... blz. 9, 47</p> <p>5 Indicatie-LED Dataverkeer ..... blz. 65</p> <p>6 <b>MENU</b> knop ..... blz. 4</p> <p>7 <b>DISP./</b>  knop (wijzigen<br/>informatiedisplay / menugids/<br/>datum en tijd controleren)... blz. 4, 14, 24</p> <p>8 Functieknop ..... blz. 4</p> | <p>9  knop<br/>(afspelen / printen)..... blz. 37, 51</p> <p>10  knop..... blz. 4, 24</p> <p>11 Pendelknop ..... blz. 4, 13</p> <p> knop (belichtingscorrectie)... blz. 22</p> <p> knop (macro) ..... blz. 23</p> <p> knop (zelfontspanner)..... blz. 23</p> <p> knop (flitser) ..... blz. 22</p> <p>12  /  knop (Shadow Adjustment-<br/>technologie / wissen) ..... blz. 21, 42</p> |
|---|---|

Scherm stand Fotografieren

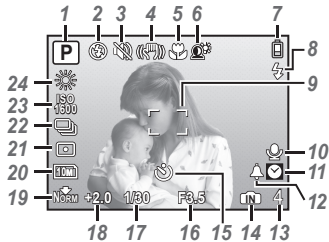

Stilstaand beeld

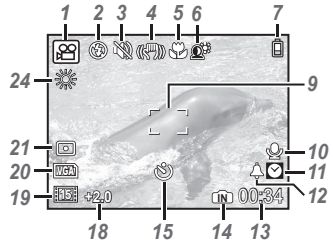

Videobeelden

- |  |   |
|--|---|
| <p><b>1</b> Stand Fotografieren ..... blz. 16, 19</p> <p><b>2</b> Flitserfunctie..... blz. 22</p> <p><b>3</b> Stille functie..... blz. 50</p> <p><b>4</b> Beeldstabilisatie (stilstaand beeld)/<br/>Digitale beeldstabilisatie (video)... blz. 32</p> <p><b>5</b> Macro /supermacro..... blz. 23</p> <p><b>6</b> Shadow Adjustment-technologie... blz. 21</p> <p><b>7</b> Batterijcontrole..... blz. 11</p> <p><b>8</b> Flitser standby / waarschuwing<br/>cameratrilling / opladen flitser..... blz. 22</p> <p><b>9</b> Autofocusteken..... blz. 16</p> <p><b>10</b> Geluid opnemen..... blz. 20, 32</p> <p><b>11</b> Dualtime ..... blz. 47</p> <p><b>12</b> Alarm ..... blz. 48</p> | <p><b>13</b> Aantal stilstaande beelden dat<br/>kan worden opgeslagen /<br/>resterende opnametijd ..... blz. 66</p> <p><b>14</b> Actueel geheugen ..... blz. 65</p> <p><b>15</b> Zelfontspanner ..... blz. 23</p> <p><b>16</b> Diafragma waarde ..... blz. 16</p> <p><b>17</b> Sluittijd ..... blz. 16</p> <p><b>18</b> Belichtingscorrectie ..... blz. 22</p> <p><b>19</b> Compressie /<br/>beeldherhalingsfactor ..... blz. 29</p> <p><b>20</b> Resolutie ..... blz. 29</p> <p><b>21</b> Metering ..... blz. 32</p> <p><b>22</b> Drive..... blz. 31</p> <p><b>23</b> ISO ..... blz. 30</p> <p><b>24</b> Witbalans ..... blz. 30</p> |
|--|---|

## Scheram stand Weergave

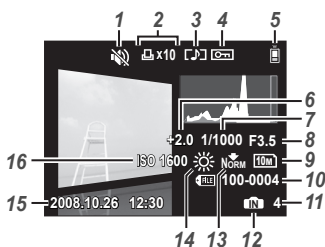
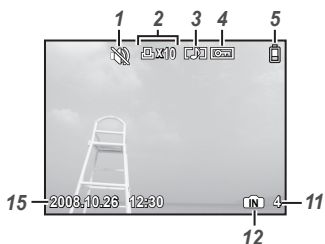

Stilstaand beeld

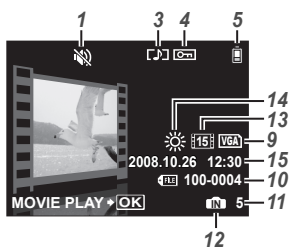

Videobeelden

- |  |   |
|--|---|
| <b>1</b> Stille functie.....blz. 50                  | <b>10</b> Bestandsnummer.....blz. 46                                      |
| <b>2</b> Printreservering/aantal prints .....blz. 54 | <b>11</b> Beeldnummer /verstreken tijd/<br>totale opnametijd .....blz. 17 |
| <b>3</b> Geluid opnemen.....blz. 20, 32, 41          | <b>12</b> Actueel geheugen .....blz. 65                                   |
| <b>4</b> Beveiligen.....blz. 41                      | <b>13</b> Compressie/<br>beeldherhalingsfactor .....blz. 29               |
| <b>5</b> Batterijcontrole.....blz. 11                | <b>14</b> Witbalans .....blz. 30  |
| <b>6</b> Belichtingscorrectie .....blz. 22           | <b>15</b> Datum en tijd.....blz. 14, 47                                   |
| <b>7</b> Sluitertijd .....blz. 16                    | <b>16</b> ISO .....blz. 30  |
| <b>8</b> Diafragma waarde.....blz. 16                |   |
| <b>9</b> Resolutie .....blz. 29                      |   |



# De camera gereedmaken

## Inhoud van de doos controleren

Andere niet afgebeelde accessoires: Handleiding



Digitale camera



Camerariem

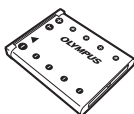

LI-42B lithium-ionbatterij



LI-40C batterijlader

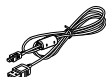

USB-kabeltje



A/V-kabeltje



OLYMPUS Master 2 cd-rom



microSD-koppeling

(deze handleiding), garantiekaart  
De inhoud kan variëren naar plaats van aankoop.

## Camerariem bevestigen

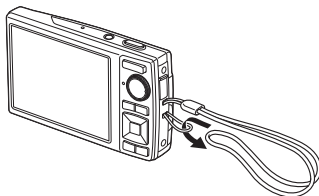

- ⚠ Trek de camerariem zo strak dat deze niet los kan raken.

## Batterij laden

1

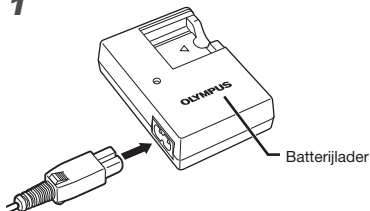

2

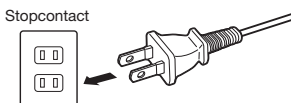

3

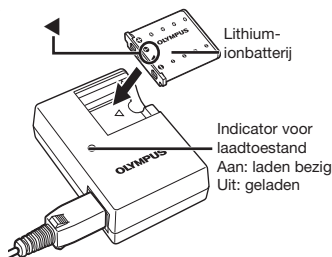

- ⚠ Bij levering is de batterij gedeeltelijk opgeladen. Voor u de camera gebruikt, dient u de batterij op te laden tot de indicator voor de laadtoestand uitgaat (ongeveer 5 uur).
- ⚠ Voor meer informatie over de batterij en de lader, zie "Batterij en laadapparaat" (blz. 64).

### Wanneer moet de batterij worden opgeladen

Laad de batterij op als de volgende foutmelding verschijnt.

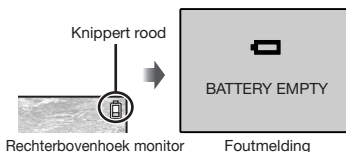

Rechterbovenhoek monitor

Foutmelding

## De batterij en de xD-Picture Card™ (afzonderlijk verkocht) in de camera plaatsen

- ! Steek niets anders dan een xD-Picture Card of de microSD-koppeling in de camera.

1

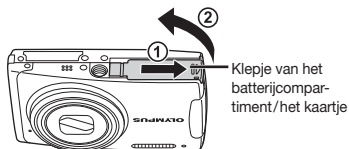

Klepje van het batterijcompartiment/het kaartje

2

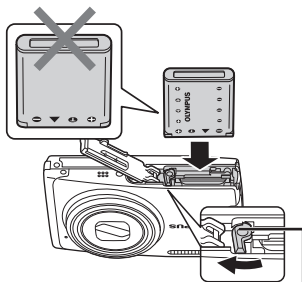

Vergrendelknopje voor batterij

- ! De batterij heeft een voorzijde en een achterzijde. Plaats de batterij vanaf ▼ zo, dat de ⊕ in de richting van het vergrendelknopje voor de batterij staat.
- ! Schuif het vergrendelknopje voor de batterij in de richting van de pijl om de batterij te plaatsen.
- ! Schuif het vergrendelknopje voor de batterij in de richting van de pijl om de batterij te ontgrendelen, en haal de batterij eruit.
- ! Als u de batterij niet correct plaatst, kunt u ze niet uithalen. Gebruik geen geweld. Neem contact op met een geautoriseerde dealer / servicecentrum.
- ! Beschadigingen aan de buitenzijde van de batterij (krassen, enz.) kunnen warmte of een ontploffing veroorzaken.

3

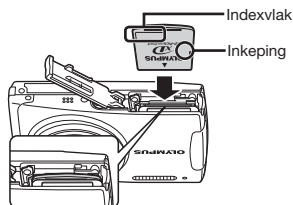

- ! Steek het kaartje recht in de kaartsleuf totdat het op zijn plaats vastklikt.
- ! Raak het contactvlak niet rechtstreeks aan met uw hand.

4

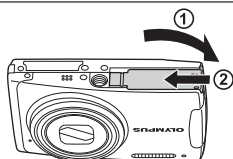

- ! Met deze camera kunnen foto's worden gemaakt met behulp van het interne geheugen als er geen xD-Picture Card (afzonderlijk verkocht) in de camera geplaatst is. "Gebruik van een xD-Picture Card" (blz. 65)
- ! "Aantal foto's dat kan worden opgeslagen (stilstaande beelden) / opnametijd (videobeelden) in het interne geheugen en op de xD-Picture Card" (blz. 66)

### xD-Picture Card verwijderen

1

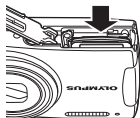

2

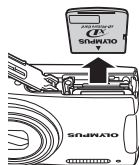

- ! Druk het kaartje in tot u een klik hoort, waarna het kaartje uitspringt. Neem het kaartje dan vast en trek het uit.



## Het microSD-kaartje / microSDHC-kaartje gebruiken (afzonderlijk verkocht)

Met deze camera kunt u ook een microSD-kaartje of microSDHC-kaartje (hierna gezamenlijk microSD-kaartje genoemd) gebruiken met behulp van de microSD-koppeling.

 "Een microSD-koppeling gebruiken" (blz. 67)

### 1 Steek het microSD-kaartje in de microSD-koppeling.

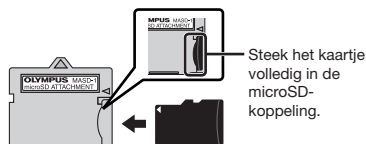

### 2 Steek de microSD-koppeling in de camera.

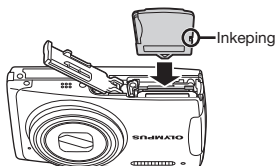



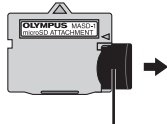





### Het microSD-kaartje verwijderen



Trek het kaartje recht uit.

 Raak het contactvlak van de microSD-koppeling of van het microSD-kaartje niet rechtstreeks aan met uw hand.

## Pendelknop en bedieningsaanwijzing

De symbolen         die in verschillende instelschermen en schermen voor de weergave van videobeelden verschijnen, geven aan dat de pendelknop kan worden gebruikt.

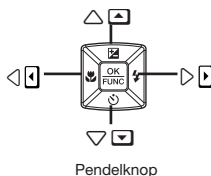
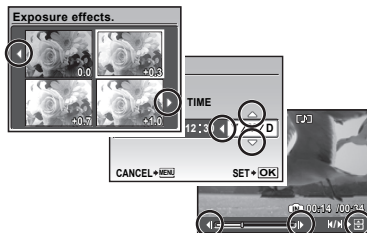

De bedieningsaanwijzingen onderaan het scherm geven aan dat de knop **MENU**, de knop  **OK**, de zoomknop of de knop  kunnen worden gebruikt.

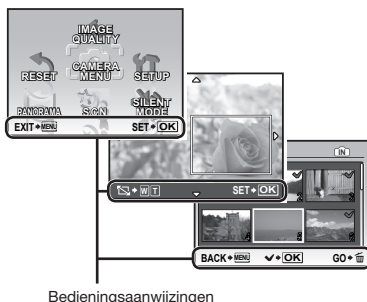

Bedieningsaanwijzingen

## Datum en tijd instellen

De datum en tijd die u hier instelt, wordt gebruikt voor bestandsnamen, om de datum af te drukken en andere toepassingen.

### 1 Druk op de POWER-knop om de camera in te schakelen.

- Als de datum en de tijd niet ingesteld zijn, verschijnt het instelscherm voor de datum en de tijd.

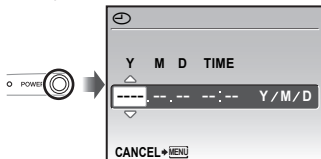

Instelscherm datum en tijd

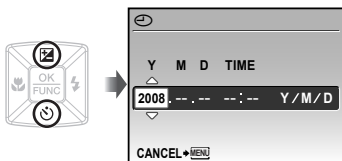

### 2 Gebruik om het jaar te selecteren bij [Y].

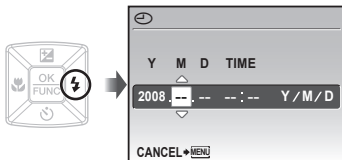

### 3 Druk op de knop om de instelling voor [Y] op te slaan.



### 4 Zoals in stappen 2 en 3 gebruikt u en de knop om [M] (maand), [D] (dag) en [TIME] (uren en minuten) in te stellen.

- Voor een nauwkeurige tijdstelling drukt u op de knop  op het moment dat de klok 00 seconden aanwijst.
- Als u de datum en de tijd wenst te wijzigen, past u de instelling aan vanuit het menu.  (Datum / tijd) (blz. 47)

### De datum en tijd controleren

Druk op de knop DISP. terwijl de camera uitgeschakeld is. De huidige tijd en alarmtijd worden gedurende ongeveer 3 seconden weergegeven.

## Taal op de displays veranderen

De taal van het menu en de foutmeldingen op de monitor kunt u instellen.

- 1 Zet de functieknop op een andere stand dan GUIDE of ★.



- 2 Druk op de knop MENU en druk op [Z] [S] [G] om [YT SETUP] te selecteren.



- 3 Druk op de knop [OK/FUNC].

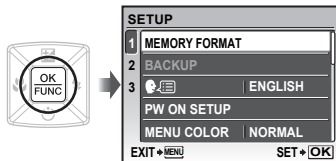

- 4 Gebruik [Z] [S] [G] om [OK/FUNC] te selecteren en druk op de knop [OK/FUNC].

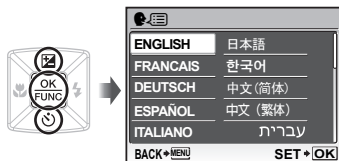

- 5 Gebruik [Z] [S] [G] om uw taal te selecteren en druk op de knop [OK/FUNC].

- 6 Druk op de knop MENU.

# Fotograferen, weergeven en wissen

## Fotograferen met optimale diafragma waarde en sluitertijd (stand )

In deze stand kunt u automatisch foto's nemen en kunt u diverse andere fotofuncties aanpassen, zoals belichtingscorrectie, witbalans enz.

### 1 Zet de functieknop op .



### 2 Druk op de knop POWER om de camera in te schakelen.

Monitor  
(scherm stand standby)

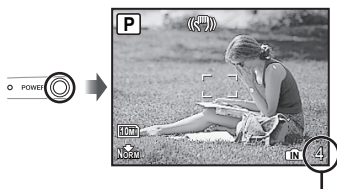

Aantal stilstaande beelden dat kan worden opgeslagen (blz. 66)

### 3 Houd de camera goed vast en kadreeer de foto.

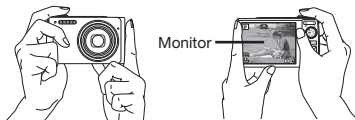

Horizontale stand



Verticale stand

### 4 Druk de ontspanknop half in om scherp te stellen op het onderwerp.

- Als de camera zicht scherpstelt op het onderwerp, wordt de belichting vastgehouden (sluitertijd en diafragma waarde worden weergegeven) en het autofocussteken wordt groen.
- De camera kan niet scherpstellen als het autofocussteken rood knippert. Probeer opnieuw scherp te stellen.

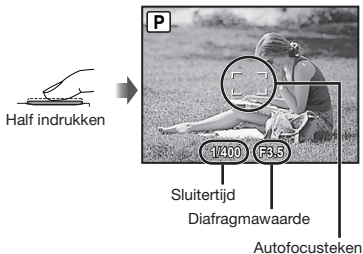

 "Scherpstellen" (blz. 61)

## 5 Om de foto te maken drukt u de ontspanknop voorzichtig volledig in zonder de camera te bewegen.

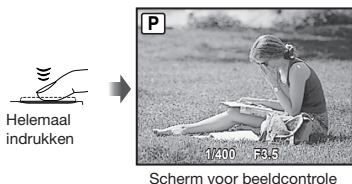

### Foto's bekijken tijdens fotograferen

Door op de knop te drukken, kunt u beelden weergeven. Om terug te keren naar de stand fotograferen, drukt u nogmaals op de knop of drukt u de ontspanknop half in.

### Videobeelden maken

“Videobeelden maken (stand )” (blz. 20)

### Als de opname voltooid is

Druk op de knop **POWER** om de camera uit te schakelen.

- ! Alle instellingen voor het fotograferen, behalve de functie , keren in de standaardinstellingen terug als de camera uitgeschakeld wordt.

## Beelden bekijken

### 1 Zet de functieknop op .

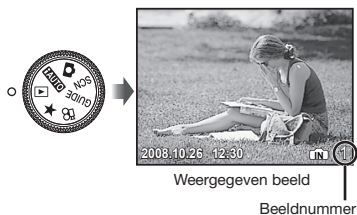

### 2 Gebruik om een beeld te selecteren.

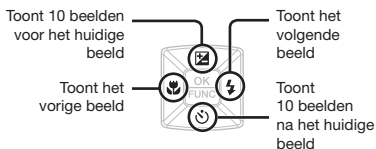

- ! De weergavegrootte van de beelden kan worden gewijzigd. “**Indexweergave, kalenderweergave en close-up weergave**” (blz. 26)

### Videobeelden afspelen

Selecteer een video en druk op de knop .



## Bedieningen tijdens het weergeven van videobeelden.

**Volume:** Druk tijdens het afspelen op .

### Snel vooruit/achteruit spoelen:

Selecteer met . Telkens wanneer een knop wordt ingedrukt, wijzigt de weergavesnelheid met 2x, 20x en de standaard snelheid (1x) in de richting van de ingedrukte knop.

**Pauze:** Druk op de knop .



### Eerste (laatste) beeld/beeld per beeld:

In de stand pauze drukt u op om het eerste beeld te bekijken, of drukt u op om het laatste beeld te bekijken. Als u op drukt, speelt de camera in omgekeerde richting af; als u op drukt, speelt de camera normaal af. Druk op de knop om het afspelen te hernemen.



### Afspelen van videobeelden stoppen

Druk op de knop **MENU**.

## Beelden wissen tijdens afspelen (één beeld wissen)

- 1 Druk op de knop als het beeld dat moet worden gewist, wordt weergegeven.



- 2 Druk op om [YES] te selecteren en druk op de knop .

ERASE] (blz. 42)



# Fotostanden gebruiken

## De beste stand gebruiken om de scène te fotograferen (stand **SCN**)

### 1 Zet de functieknop op **SCN**.



- Houd de knop **DISP./** ingedrukt om een beschrijving van de geselecteerde stand op te roepen.

### 2 Gebruik **DISP./** om de beste opnamestand voor de scène te selecteren en druk op de knop **OK/FUNC**.

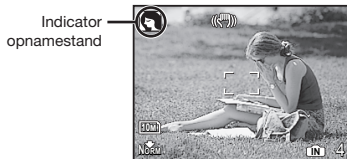

- Gebruik het menu om naar een ander motiefprogramma te gaan. [**DISP./** **SCN**] (blz. 33)

## Fotograferen met automatische instellingen (stand **FAUTO**)

De camera selecteert automatisch de beste stand om de scène te fotograferen. Dit is een volautomatische stand waarin u foto's kunt nemen die het best aangepast zijn aan de scène door gewoon de ontspanknop in te drukken. In de stand **FAUTO** kunnen geen foto-instellingen worden gewijzigd.

### 1 Zet de functieknop op **FAUTO**.

Het pictogram van het motiefprogramma dat door de camera werd geselecteerd.

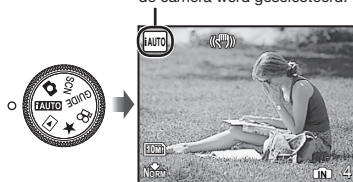

- Druk de ontspanknop half in of druk op de knop **DISP./** om na te gaan welke opnamestand de camera automatisch heeft geselecteerd.

## Videobeelden maken (stand )

### 1 Zet de functieknop op .

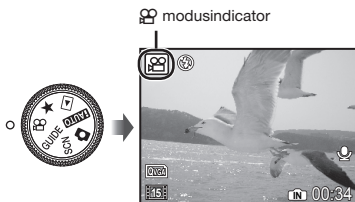

#### Gebruik van de zoomfunctie

U kunt de optische zoom niet gebruiken terwijl u videobeelden opneemt. Gebruik de [DIGITAL ZOOM] (blz. 31)

### 2 Druk de ontspanknop half in om scherp te stellen op het onderwerp, en druk de ontspanknop dan volledig in om de opname te starten.

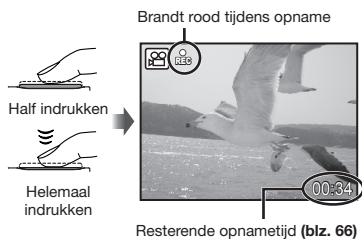

### 3 Druk de ontspanknop volledig in om de opname te stoppen.

 Het geluid wordt tegelijk opgenomen.



# Fotofuncties gebruiken

## Gebruik van de optische zoom

Met de zoomknop kunt u het opnamebereik aanpassen.

Op de groothoekknop (W) drukken Als u op de knop tele (T) drukt

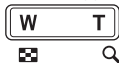

Zoombalk

- ! Optische zoom: 7x / digitale zoom: 5x
- ! Het gebruik van [IMAGE STABILIZER] (stilstaande beelden) (blz. 32) is aan te bevelen als u foto's maakt met telezoom.

**Grotere beelden maken zonder beeldkwaliteit te verliezen**  
[FINE ZOOM] (blz. 31)

**Grotere beelden maken**  
[DIGITAL ZOOM] (blz. 31)

- ! Het uitzicht van de zoombalk geeft de status van de fijne zoom/digitale zoom aan.

Als de optische zoom wordt gebruikt



Optisch zoombereik

Als de fijne zoom wordt gebruikt

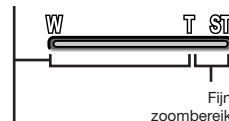

Fijn zoombereik

Als de digitale zoom wordt gebruikt



Digitaal zoombereik

## Het onderwerp verlichten als het zich in tegenlicht bevindt (SHADOW ADJ<sup>1)</sup>)

De camera detecteert het gezicht van een persoon dat te donker is wegens tegenlicht, en maakt dit gezicht helderder op de foto.

<sup>1</sup> Shadow adjustment-technologie

### 1 Druk op de knop .

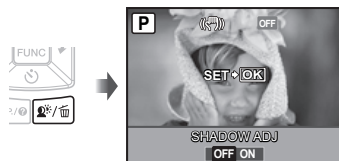

### 2 Gebruik om [ON] te selecteren en druk op de knop om in te stellen.

### 3 Richt de camera op het onderwerp. Controleer het kader dat rond het door de camera gedetecteerde gezicht verschijnt, en druk op de ontspanknop om de foto te maken.

- ! Voor sommige onderwerpen verschijnt het teken niet of niet onmiddellijk.
- ! In de stand [ON] wordt [METERING] (blz. 32) automatisch vastgezet op [ESP], en wordt [AF MODE] (blz. 32) automatisch vastgezet op [FACE DETECT].

## Gebruik van de flitser

De flitserfuncties kunnen worden gekozen overeenkomstig de lichtomstandigheden, zodat het gewenste beeld wordt verkregen.

### 1 Druk op de knop .

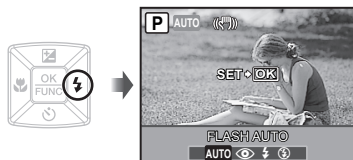

### 2 Gebruik om de optie te selecteren en druk op de knop om in te stellen.

Functie	Beschrijving
FLASH AUTO	Bij weinig licht of tegenlicht ontsteekt de flitser automatisch.
REDEYE	Inleidende flitsen worden gebruikt om rode ogen in uw foto's te voorkomen.
FILL IN	De flitser ontsteekt altijd, ongeacht het beschikbare licht.
FLASH OFF	De flitser ontsteekt niet.

## Helderheid aanpassen (belichtingscorrectie)

De belichtingswaarde die automatisch door de camera wordt ingesteld, kan helderder of donkerder worden ingesteld om een bepaald effect te verkrijgen. Deze functie is niet beschikbaar in de opnamestand **P**AUTO.

### 1 Druk op de knop .

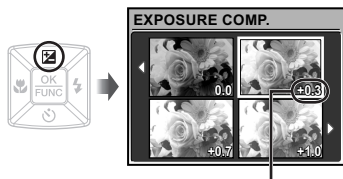

Belichtingscorrectiewaarde

### 2 Gebruik , , , om het beeld met de gewenste helderheid te selecteren, en druk op de knop .

## Close-up opnamen maken (stand Macro)

Met deze functie kan de camera scherpstellen op onderwerpen die zich zeer dichtbij bevinden.

### 1 Druk op de knop .

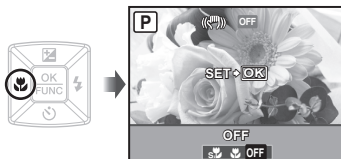

### 2 Gebruik om de optie te selecteren en druk op de knop om in te stellen.

Functie	Beschrijving
OFF	Stand macro is gedeactiveerd.
MACRO	Hiermee kunt u fotograferen op een afstand van 10 cm <sup>1</sup> (60 cm <sup>2</sup> ) tot uw onderwerp.
SUPER MACRO <sup>3</sup>	Hiermee kunt u fotograferen op een afstand van slechts 2 cm tot uw onderwerp. Er kan niet worden scherpgesteld op onderwerpen die zich op een afstand van meer dan 70 cm bevinden.

<sup>1</sup> Als de zoom in de uiterste groothoekstand staat (W).

<sup>2</sup> Als de zoom in de uiterste telestand staat (T).

<sup>3</sup> De zoom wordt automatisch vast ingesteld.

-  De **flitser** (blz. 22) en de **zoom** (blz. 21) kunnen niet worden gebruikt wanneer u foto's met de functie supermacro maakt.

## Gebruik van de zelfontspanner

Nadat de ontspanknop volledig werd ingedrukt, wordt de foto met een bepaalde vertraging genomen.

### 1 Druk op de knop .



### 2 Gebruik om de optie te selecteren en druk op de knop om in te stellen.

Functie	Beschrijving
OFF	Dit annuleert de zelfontspanner.
ON	De zelfontspanner-LED brandt eerst ongeveer 10 seconden continu, knippert dan ongeveer 2 seconden en daarna wordt de foto gemaakt.

-  Na elke opname die met de zelfontspanner gemaakt wordt, wordt de stand Zelfontspanner automatisch uitgeschakeld.

### De zelfontspanner annuleren nadat hij werd gestart.

Druk de -knop weer in.

## De weergave van de foto-informatie wijzigen

De weergave van de foto-informatie kan worden aangepast aan de situatie; zo kan de informatie worden verwijderd om het onderwerp beter te zien, of kan een raster worden weergegeven om de kadering te vereenvoudigen.

### 1 Druk op de knop DISP.

- De weergegeven foto-informatie wijzigt in onderstaande volgorde telkens als u op de knop drukt. "Weergave stand fotograferen" (blz. 9)

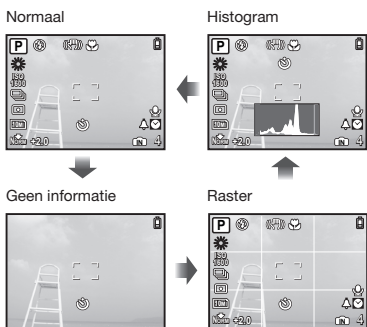

### Een histogram lezen

Als de piek het kader te veel vult, zal het beeld nagenoeg wit zijn.

Als de piek het kader te veel vult, zal het beeld nagenoeg zwart zijn.

Het groene gedeelte geeft de verdeling van de luminescentie aan in het midden van het scherm.



## Gebruik van het menu FUNC

In het menu FUNC vindt u de volgende menufuncties, die snel kunnen worden opgeroepen, aangepast en ingesteld.

- [WB] (blz. 30)
- [METERING] (blz. 32)
- [ISO] (blz. 30)
- [← IMAGE QUALITY] (blz. 29)
- [DRIVE] (blz. 31)

### 1 Druk op de knop als u klaar bent om een foto te maken.

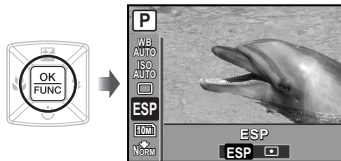

### 2 Gebruik om de menufunctie te selecteren en om de optie te selecteren, en druk dan op de knop om in te stellen.

## De camera instellen aan de hand van de fotogids (stand GUIDE)

Er is een gids scherm voorzien, zodat de gebruiker de gewenste camera-instelling gemakkelijk kan kiezen en de beste resultaten kan verkrijgen, zoals een onderwerp verlichten of fotograferen met tegenlicht.

### 1 Zet de functieknop op GUIDE.

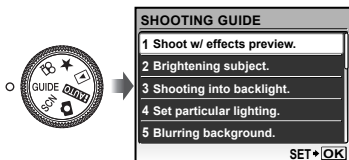



### 2 Volg de gids met om door te gaan.

- Als u op de knop  drukt, wordt de instelling voltooid en is de camera klaar om foto's te maken.



- ! Als u een andere instelling wenst te selecteren, drukt u op de knop **MENU**. De functies die werden ingesteld met de fotogids, keren automatisch terug naar de standaardinstellingen.
- ! Als u in een andere stand wenst te werken, verdraait u de **functieknop**. De functies die werden ingesteld met de fotogids, keren terug naar de vorige instellingen.

### Het effect-voorbeeldscherm gebruiken

Als u een optie selecteert onder [1 Shoot w/ effects preview.] verschijnen 4 voorbeeldweergaves met de aangepaste waarden voor de geselecteerde fotofunctie. Gebruik  om het gewenste beeld te selecteren en druk op de knop .



# Weergavefuncties gebruiken

## Indexweergave, kalenderweergave en close-up weergave

Met indexweergave en kalenderweergave kunt u snel het gewenste beeld selecteren. Met close-up weergave (tot 10 x vergroting) kunt u beelddetails controleren.

### 1 Druk op de zoomknop.

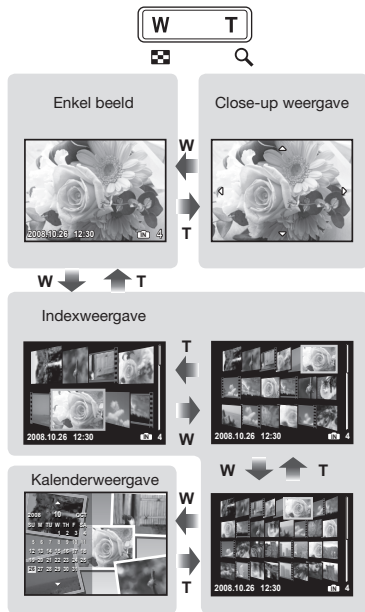

### Een afbeelding in indexweergave selecteren

Gebruik om een afbeelding te selecteren, en druk op de knop om het geselecteerde beeld weer te geven op het volledige scherm.

### Beelden selecteren in de kalenderweergave

Gebruik om een datum te selecteren, en druk op de knop om de beelden te bekijken die op de geselecteerde datum werden gemaakt.

### Een afbeelding in close-up weergave verschuiven

Gebruik om de weergavezone te verplaatsen.

## De weergave van de beeldinformatie wijzigen

De foto-informatie die op het scherm wordt weergegeven, kan worden gewijzigd.

### 1 Druk op de knop DISP.

- De weergegeven beeldinformatie wijzigt in onderstaande volgorde telkens als u op de knop drukt.

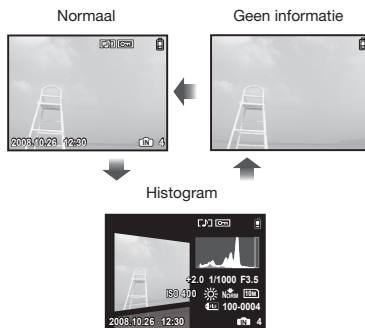

! "Een histogram lezen" (blz. 24)

## Panoramabeelden weergeven

Panoramabeelden die werden gecombineerd met [COMBINE IN CAMERA 1] of [COMBINE IN CAMERA 2] kunt u tijdens de weergave verschuiven.

! [PANORAMA] (blz. 34)

### 1 Selecteer een panoramabeeld tijdens afspelen.

! "Beelden bekijken" (blz. 17)



### 2 Druk op de knop [OK FUNC].



Huidige weergavezone

### Afspelen van panoramabeelden aanpassen

**Inzoomen / Uitzoomen:** Druk op de zoomknop.

**Afspeelrichting:** Druk op [↔] [⏪] [⏩] om in de richting van de ingedrukte knop te schuiven.

**Pauze:** Druk op de knop [OK FUNC].

**Opnieuw schuiven:** Druk op de knop [OK FUNC].

**Afspelen stoppen:** Druk op de knop [MENU].

## My Favorite-beelden weergeven

De favoriete beelden van de gebruiker (maximaal 8 beelden) kunnen worden geregistreerd in het interne geheugen.

! Opgeslagen beelden kunnen zelfs niet door het formatteren van het interne geheugen worden gewist.

### 1 Beelden als My Favorite-beelden registreren.

! "Beelden in het interne geheugen registreren als My Favorite-beelden [★ ADD FAVORITE]" (blz. 38)

### 2 Zet de functieknop op ★.



### 3 Gebruik [↔] [⏪] [⏩] om een My Favorite-beeld te selecteren.

## My Favorite-beelden automatisch weergeven (diashow)

- 1 Druk op de knop **MENU** terwijl u My Favorite-beelden weergeeft.

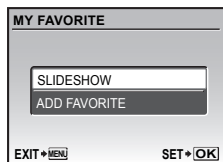

- 2 Gebruik  $\leftarrow/\rightarrow$  om [SLIDESHOW] te selecteren en druk op de knop  $\left[\text{OK}/\text{FUNC}\right]$ .

## Bijkomende My Favorite-beelden registreren

- 1 Druk op de knop **MENU** terwijl u My Favorite-beelden weergeeft.
- 2 Gebruik  $\left[\text{OK}/\text{FUNC}\right]$  om [ADD FAVORITE] te selecteren en druk op de knop  $\left[\text{OK}/\text{FUNC}\right]$ .

## Geregistreerde My Favorite-beelden wissen

- 1 Selecteer het My Favorite-beeld dat u wenst te wissen met  $\leftarrow/\rightarrow/\left[\text{OK}/\text{FUNC}\right]$ , en druk dan op de knop  $\left[\text{OK}/\text{FUNC}\right]$  om het beeld te wissen.
  - 2 Gebruik  $\leftarrow/\rightarrow$  om [YES] te selecteren en druk op de knop  $\left[\text{OK}/\text{FUNC}\right]$ .
- !** Door het wissen van een beeld uit My Favorite wordt het originele beeld dat in het interne geheugen of op het kaartje is opgeslagen, niet gewist.





## Menu's voor fotofuncties

Als de functieknop ingesteld is op een fotostand (FAUTO SCN ), kunnen de instellingen worden aangepast.

- Het pictogram naast geeft de positie aan waarin de functieknop moet worden gezet om functies in te stellen.
- De standaardinstellingen van de functie zijn aangegeven in .

### De juiste beeldkwaliteit voor uw toepassing selecteren [ IMAGE QUALITY]

IMAGE QUALITY

: FAUTO SCN

#### Stilstaande beelden

Submenu 1	Submenu 2	Applicatie
IMAGE SIZE	10M (3648 x 2736)	Geschikt voor het printen van foto's groter dan A3.
	5M (2560 x 1920)	Geschikt voor het printen van foto's op A4.
	3M (2048 x 1536)	Geschikt voor het printen van foto's tot A4.
	2M (1600 x 1200)	Geschikt voor het printen van foto's op A5.
	1M (1280 x 960)	Geschikt voor het printen van foto's op Ansichtkaartformaat.
	VGA (640 x 480)	Geschikt voor het bekijken van foto's op een televisie of het gebruiken van foto's in e-mails en op websites.
	16:9 (1920 x 1080)	Geschikt voor het weergeven van foto's op breedbeeld televisie.
COMPRESSION	FINE	Fotografieren met hoge kwaliteit.
	NORMAL	Fotografieren met normale kwaliteit.

#### Video's

Submenu 1	Submenu 2	Applicatie
IMAGE SIZE	VGA	Stelt de beeldresolutie in op 640 x 480. Hiermee wordt het televisiescherm volledig gevuld.
	QVGA	Stelt de beeldresolutie in op 320 x 240.
FRAME RATE	30 fps <sup>1</sup>	Hierdoor wordt het beeld vloeiender. Geeft voorrang aan de beeldkwaliteit tijdens het opnemen.
	15 fps <sup>1</sup>	Instelling voor opnames met standaard beeldkwaliteit. Geeft voorrang aan de videolengte tijdens het opnemen.







<sup>1</sup> beelden per seconde

- "Aantal foto's dat kan worden opgeslagen (stilstaande beelden)/ opnametijd (videobeelden) in het interne geheugen en op de xD-picture Card" (blz. 66)

## Afregelen op een natuurlijk kleurenschema [WB]

 CAMERA MENU ► WB

 :  SCN 

Submenu 2	Applicatie
AUTO	De camera stelt automatisch de witbalans in overeenkomstig de opname-omstandigheden.
	Voor buitenopnamen bij heldere lucht
	Voor buitenopnamen bij bewolkte lucht
	Voor fotograferen bij gloeilamplicht
	Voor fotograferen bij daglicht-TL-licht (verlichting in huis, enz.)
	Voor fotograferen bij neutraal TL-licht (bureaulampen, enz.)
	Voor fotograferen bij wit TL-licht (kantoren, enz.)

## De ISO-gevoeligheid selecteren [ISO]

 CAMERA MENU ► ISO

 : 

- ⚠ Hoewel lagere ISO-waarden de gevoeligheid reduceren, kunnen scherpe beelden worden gemaakt bij vol licht. Grotere waarden verhogen de gevoeligheid, zodat beelden ook bij zwakke lichtomstandigheden met een korte sluitertijd kunnen worden gemaakt. Een grote gevoeligheid veroorzaakt elektronische beeldruis in de uiteindelijke opname, wat een korrelig beeld tot gevolg kan hebben.

Submenu 2	Applicatie
AUTO	De camera stelt de gevoeligheid automatisch in overeenkomstig de opname-omstandigheden.
HIGH ISO AUTO	De camera gebruikt een hogere gevoeligheid dan [AUTO] om onscherpte te beperken ten gevolge van een bewegend onderwerp of cameratrilling.
64/100/200/400/ 800/1.600/3.200 <sup>*1</sup> / 6.400 <sup>*1</sup>	Stel de ISO-gevoeligheid in op een numerieke waarde.

<sup>\*1</sup> Bij een instelling [6400]/[3200] is [IMAGE SIZE] beperkt tot [3M] of minder.



## Achtereenvolgende foto's nemen terwijl de ontspanknop ingedrukt wordt gehouden [DRIVE]

CAMERA MENU ► DRIVE

: SCN

Submenu 2	Applicatie
	Er wordt één foto genomen telkens als de ontspanknop wordt ingedrukt.
<sup>1)</sup>	Opeenvolgende foto's maken, waarbij de scherpstelling en de helderheid (belichting en witbalans) worden ingesteld bij de eerste foto.
	De camera maakt opeenvolgende foto's met een grotere snelheid dan bij
	De camera maakt opeenvolgende foto's met een snelheid van ongeveer 9 beelden/sec.

<sup>1)</sup> De opnamesnelheid is afhankelijk van de instellingen voor [IMAGE QUALITY] (blz. 29).

- "Enkel geselecteerde beelden van opeenvolgende opnames opslaan (stand [SHOOT & SELECT 1/2])" (blz. 33)
- In de stand is de flitser beperkt tot of . In de stand is de flitser vast ingesteld op .
- In de stand of is [IMAGE SIZE] beperkt tot of minder en is [ISO] vast ingesteld op [AUTO]. Bovendien zijn [FINE ZOOM] (blz. 31), [DIGITAL ZOOM] (blz. 31) en (Geluid opnemen) (blz. 32) niet beschikbaar.

## Fotograferen met sterkere vergrotingen dan de optische zoom zonder beeldkwaliteit te verliezen [FINE ZOOM]

CAMERA MENU ► FINE ZOOM

: SCN

Submenu 2	Applicatie
OFF	Enkel de optische zoom wordt gebruikt om in te zoomen tijdens fotograferen.
ON	De optische zoom en uitsneden van het beeld worden gecombineerd om in te zoomen tijdens fotograferen (tot 40x).

- Met deze functie wordt de beeldkwaliteit niet gereduceerd, omdat beelden met minder pixels niet worden geconverteerd naar beelden met meer pixels door pixels toe te voegen aan een uitgesneden beeld.
- Als [ON] ingesteld is, is [IMAGE SIZE] beperkt tot of minder.
- Deze instelling niet beschikbaar als [DIGITAL ZOOM] ingesteld is op [ON].
- Deze functie is niet beschikbaar als [SUPER MACRO] (blz. 23) geselecteerd is.

## Fotograferen met sterkere vergrotingen dan de optische zoom [DIGITAL ZOOM]

CAMERA MENU ► DIGITAL ZOOM

: SCN

Submenu 2	Applicatie
OFF	Enkel de optische zoom wordt gebruikt om in te zoomen tijdens fotograferen.
ON	De optische zoom en de digitale zoom worden gecombineerd om in te zoomen tijdens het fotograferen (circa 35x [max.]).

- De instelling niet beschikbaar als [FINE ZOOM] ingesteld is op [ON].
- Deze functie is niet beschikbaar als [SUPER MACRO] (blz. 23) geselecteerd is.

## De methode selecteren om de helderheid te meten [METERING]

CAMERA MENU ► METERING

: SCN

Submenu 2	Applicatie
ESP	Hiermee wordt een evenwichtige helderheid over het volledige scherm verkregen (meet de helderheid in het midden en in de omliggende delen van het scherm afzonderlijk).
(spot)	Fotografeert het onderwerp in het midden met tegenlicht.

- ! In de stand [ESP] kan het midden donker zijn wanneer foto's worden gemaakt bij sterk tegenlicht.

## Het scherpstelgebied selecteren [AF MODE]

CAMERA MENU ► AF MODE

: SCN

Submenu 2	Applicatie
FACE DETECT <sup>1</sup>	Deze functie wordt gebruikt als u foto's wenst te maken van mensen. (De camera detecteert automatisch een gezicht en er verschijnt een kader.)
iESP	Hiermee kunt u de foto kadreren zonder u zorgen te maken over de scherpstelpositie. De camera zoekt het onderwerp waarop moet worden scherpgesteld en stelt de scherpstelling automatisch in.
SPOT	De camera stelt scherp op het onderwerp dat zich in het autofocussteken bevindt.

<sup>1</sup> Voor sommige onderwerpen verschijnt het kader niet of niet onmiddellijk.

## Geluid opnemen tijdens fotograferen [🔊]

CAMERA MENU ►

: SCN

Submenu 2	Applicatie
OFF	Er wordt geen geluid opgenomen.
ON	De camera start de opname automatisch gedurende ongeveer 4 seconden nadat het beeld werd gemaakt. Dit is handig om notities of commentaar bij het beeld op te nemen.

- ! Richt de microfoon (blz. 41) tijdens het opnemen op de geluidsbron die u wilt opnemen.

## Stabilisatie veroorzaakt door cameratrilling tijdens het fotograferen [IMAGE STABILIZER] (stilstaande beelden) / [DIS MOVIE MODE] (videobeelden)

CAMERA MENU ► IMAGE STABILIZER / DIS MOVIE MODE

: SCN

Submenu 2	Applicatie
OFF	De beeldstabilisator is gedeactiveerd. Dit is aan te bevelen als foto's worden genomen terwijl de camera vastgezet is op een statief of op een ander stabiel oppervlak.
ON	De beeldstabilisator is geactiveerd.

- ! De standaardinstellingen van de camera zijn [ON] voor [IMAGE STABILIZER] (stilstaande beelden) en [OFF] voor [DIS MOVIE MODE] (videobeelden).
- ! De beelden kunnen eventueel niet worden gestabiliseerd als de camera te veel trilt.
- ! Als de sluitersnelheid uiterst laag is, bijvoorbeeld als u 's nachts foto's of beelden maakt, werkt de stabilisator niet altijd even goed.
- ! Als u opnamen maakt terwijl [DIS MOVIE MODE] (videobeelden) op [ON] staat, wordt het beeld een beetje vergroot voor het wordt opgeslagen.



## Een motiefprogramma selecteren afhankelijk van de fotografeersituatie [ : SCN ]

### : SCN

: SCN

- In de stand **SCN** zijn de optimale instellingen voorgeprogrammeerd voor specifieke motiefprogramma's. In bepaalde standen kunnen deze instellingen daarom niet worden gewijzigd.

Submenu 1	Applicatie
<ul style="list-style-type: none"> <li> PORTRAIT /</li> <li> LANDSCAPE /</li> <li> LANDSCAPE+PORTRAIT /</li> <li> NIGHT SCENE<sup>1/</sup></li> <li> NIGHT+PORTRAIT /</li> <li> SPORT /</li> <li> INDOOR /</li> <li> CANDLE /</li> <li> SELF PORTRAIT /</li> <li> AVAILABLE LIGHT /</li> <li> SUNSET<sup>1/</sup></li> <li> FIREWORKS<sup>1/</sup></li> <li> CUISINE /</li> <li> BEHIND GLASS /</li> <li> DOCUMENTS /</li> <li> AUCTION<sup>2/</sup></li> <li> SHOOT &amp; SELECT 1<sup>2/</sup></li> <li> SHOOT &amp; SELECT 2<sup>3/</sup></li> <li> SMILE SHOT<sup>2/</sup></li> <li> BEACH &amp; SNOW /</li> <li> PRE-CAPTURE MOVIE</li> </ul>	<p>De camera maakt een foto met de beste instellingen voor de te fotograferen scène.</p>

- <sup>1</sup> Als het onderwerp donker is, wordt ruisonderdrukking automatisch geactiveerd. Dit verdubbelt ongeveer de tijd van fotograferen waarin geen andere foto's gemaakt mogen worden.
- <sup>2</sup> De scherpstelling wordt vastgezet bij de eerste foto.
- <sup>3</sup> De camera stelt scherp voor elke foto.

**Fotograferen met een geselecteerde scène**  
**"De beste stand gebruiken om de scène te fotograferen (stand SCN)" (blz. 19)**

## Enkel geselecteerde beelden van opeenvolgende opnames opslaan (stand [SHOOT & SELECT])

- 1 Selecteer [ SHOOT & SELECT 1] of [ SHOOT & SELECT 2]. Houd de ontspanknop ingedrukt om opeenvolgende foto's te maken.

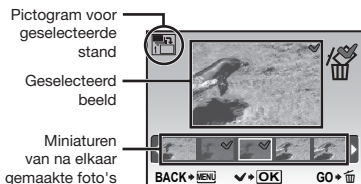

Scherm voor selecteren en wissen

- 2 Gebruik [] om het beeld te selecteren dat u wenst te wissen, en druk op de knop .

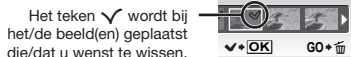

Het teken wordt bij het/de beeld(en) geplaatst die/dat u wenst te wissen.

- 3 Herhaal stap 2 om de beelden te selecteren die u wenst te wissen, en druk op de knop om de geselecteerde beelden te wissen.

## Een glimlachend gezicht detecteren om de sluitertijd automatisch te ontspannen ([SMILE SHOT])

- 1 Selecteer [ SMILE SHOT] en richt de camera op het onderwerp.

- De zelfontspanner-LED gaat aan. Als een glimlachend gezicht wordt gedetecteerd, maakt de camera automatisch 3 foto's na elkaar.

- Foto's kunnen ook automatisch worden genomen door op de ontspanknop te drukken.
- De camera kan bij sommige onderwerpen geen glimlachend gezicht detecteren.

## Het perfecte moment vastleggen tijdens opnamen (stand [PRE-CAPTURE MOVIE])

① Gebruik om [PRE-CAPTURE MOVIE] te selecteren, en druk op de knop om in te stellen.

- Zodra deze optie ingesteld is, is deze functie klaar voor opnamen.

② Druk op de ontspanknop om de filmopname te starten.

- Als de opname stopt, slaat de camera een film van 7 seconden op op de geheugenkaart, inclusief tot 2 seconden opnametijd voor de ontspanknop werd ingedrukt.
- Tijdens het opnemen van videobeelden kunnen de optische zoom en de automatische scherpstelfunctie worden gebruikt.

! Er wordt geen geluid opgenomen.

! Het autofocussteken wordt niet weergegeven.

! Selecteer [IMAGE SIZE] bij [VGA] of [QVGA] en selecteer bij [FRAME RATE] de optie [30fps] of [15fps].

## Panoramabeelden maken

### [PANORAMA]

[PANORAMA]



- ! Een Olympus xD-Picture Card is vereist voor panoramaopnamen. Kaartjes van andere merken ondersteunen panoramabeelden niet.
- ! Panoramabeelden zijn niet mogelijk als het microSD-kaartje in de microSD-koppeling zit.

Submenu 2	Applicatie
COMBINE IN CAMERA 1 <sup>1</sup>	Er worden drie foto's gemaakt, die door de camera worden gecombineerd. De gebruiker dient enkel de foto's zo te kaderen, dat de focustekens en aanwijzers elkaar overlappen, waarna de camera de sluitser automatisch ontspant. De opnamefuncties zijn reeds optimaal ingesteld voor het maken van panoramafoto's.
COMBINE IN CAMERA 2 <sup>1</sup>	Er worden drie foto's gemaakt, die door de camera worden gecombineerd. De gebruiker kadreert de opnamen met behulp van het richtkader en ontspant de sluitser handmatig.
COMBINE IN PC	De gemaakte beelden worden tot een panoramabeeld gecombineerd met behulp van de OLYMPUS Master-software op de meegeleverde cd-rom. De foto's worden gemaakt met de laatste [ISO] of [%] <b>SCN</b> instellingen. (Behalve bepaalde motiefprogramma's.)

<sup>1</sup> De instelling [IMAGE QUALITY] (blz. 29) kan niet worden gewijzigd.

! De scherpstelling, de belichting (blz. 22), de zoomstand (blz. 21) en [WB] (blz. 30) worden vastgezet bij het eerste beeld.

! De flitser (blz. 22) is vast ingesteld op de stand (FLASH OFF).

! "Panoramabeelden weergeven" (blz. 27)



## Foto's maken met [COMBINE IN CAMERA 1]

- 1 Druk op de ontspanknop om de eerste foto te maken.
- 2 Verplaats de camera een beetje in de richting van de tweede foto.



Scherm als beelden van links naar rechts worden gecombineerd

- 3 Verplaats de camera langzaam terwijl u hem recht houdt; stop de camera als de aanwijzer en het focusteken elkaar overlappen.

- De camera ontspant de sluiters automatisch.



- ! Als u slechts twee beelden wenst te combineren, drukt u op de knop **OK** voor de derde foto wordt gemaakt.
- 4 Herhaal stap 3 om een derde foto te maken.
  - Als de derde foto gemaakt is, verwerkt de camera de foto's automatisch en wordt het gecombineerde panoramabeeld weergegeven.
- ! Als u de panoramafunctie wenst te verlaten zonder een beeld op te slaan, drukt u op de knop **MENU**.
- ! Als de sluiters niet automatisch wordt ontspannen, probeert u [COMBINE IN CAMERA 2] of [COMBINE IN PC].

## Foto's maken met [COMBINE IN CAMERA 2]

- 1 Gebruik **OK** om op te geven aan welke kant het volgende beeld moet worden aangesloten.

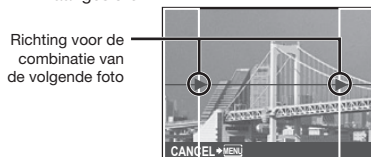

- 2 Druk op de ontspanknop om de eerste foto te maken.

- Er verschijnt een richtkader.

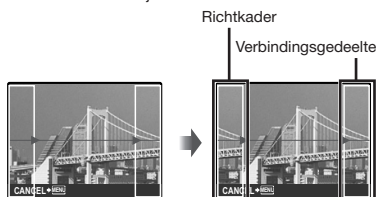

1ste foto

- 3 Kadreer de volgende foto zo, dat het verbindingsgedeelte het richtkader overlapt.



Kadrering van de 2de foto

- 4 Druk op de ontspanknop om de volgende foto te maken.
  - ! Als u slechts twee beelden wenst te combineren, drukt u op de knop **OK** voor de derde foto wordt gemaakt.
- 5 Herhaal stap 3 en 4 om een derde foto te maken.
  - Als de derde foto gemaakt is, verwerkt de camera de foto's automatisch en wordt het gecombineerde panoramabeeld weergegeven.
- ! Als u de panoramafunctie wenst te verlaten zonder een beeld op te slaan, drukt u op de knop **MENU**.

## Foto's maken met [COMBINE IN PC]

- Gebruik om de richting te selecteren waarin de beelden worden gecombineerd.
  - Druk op de ontspanknop om het eerste beeld te maken en kadreer dan de tweede opname.
    - Kadreer de foto met behulp van het richtkader, zodat de twee naastliggende beelden elkaar overlappen.
  - Herhaal stap ② tot u het gewenste aantal beelden heeft genomen, en druk op de knop als u klaar bent.
- !** Als de markering wordt weergegeven, kunt u geen bijkomende opnamen meer maken. Panoramaopnamen zijn mogelijk tot maximaal 10 beelden.
- !** Raadpleeg de Help van OLYMPUS Master 2 om panoramabeelden te maken.

## De standaardinstellingen van fotografeerfuncties herstellen [RESET]

RESET

:

Submenu 1	Applicatie
YES	Herstelt de volgende menufuncties op de standaardinstellingen: <ul style="list-style-type: none"><li>• SHADOW ADJ (blz. 21)</li><li>• Flitser (blz. 22)</li><li>• Belichtingscorrectie (blz. 22)</li><li>• Macro (blz. 23)</li><li>• Zelfontspanner (blz. 23)</li><li>• [  IMAGE QUALITY ] (blz. 29)</li><li>• [  SCN ] (blz. 33)</li><li>• Weergave foto-informatie (blz. 24)</li><li>• Menufuncties in  CAMERA MENU ] (blz. 29 tot 36)</li></ul>
NO	De huidige instellingen worden niet gewijzigd.





# Menu's voor weergave-, bewerkings- en printfuncties

Als de functieknop ingesteld is op , kunnen de instellingen worden aangepast terwijl beelden worden afgespeeld.

## Beelden automatisch afspelen [ SLIDESHOW]

### SLIDESHOW

Submenu 1	Submenu 2	Submenu 3	Applicatie
ALL/STILL PICTURE/MOVIE/ CALENDAR	NORMAL/ NEXT PAGE 1/ NEXT PAGE 2/ FLIP/SWIVEL/ ZOOM UP/ SLIDE/FADER/ CHECKERBOARD/ BLINDS/RANDOM	OFF/1/2	Selecteert respectievelijk de inhoud van de diashow, het soort overgangseffect tussen de dia's en de achtergrondmuziek.



### Een diashow starten

De diashow start nadat de [BGM]-instellingen werden bevestigd en op de knop  werd gedrukt. Om de diashow te stoppen, drukt u op de knop  of op de knop **MENU**.





 U kunt [BGM] niet instellen terwijl  **SILENT MODE** (blz. 50) ingesteld is op [ON].

## Beelden retoucheren [ PERFECT FIX]

### PERFECT FIX

-  Bewerkte of geretoucheerde beelden kunnen niet nogmaals worden geretoucheerd.
-  Afhankelijk van de foto is het mogelijk dat het bewerken niet effectief is.
-  Het retoucheren kan de beeldresolutie verlagen.

Submenu 1	Applicatie
ALL	[SHADOW ADJ] en [REDEYE FIX] worden samen toegepast.
SHADOW ADJ	Enkel delen die donkerder worden wegens tegenlicht of zwak licht, worden opgehelderd.
REDEYE FIX	Ogen die rood worden door de flitser, worden gecorrigeerd.

- ① Selecteer een correctie-item met  en druk op de knop .
- ② Gebruik  om een beeld te selecteren dat u wenst te retoucheren, en druk op de knop .
  - Het geretoucheerde beeld wordt opgeslagen als een nieuw beeld.

## Beelden in het interne geheugen registreren als My Favorite-beelden [★ ADD FAVORITE]

### ★ ADD FAVORITE

- ! Maximaal 8 foto's kunnen worden geregistreerd.
- ! "My Favorite-beelden weergeven" (blz. 26)
- ! U kunt de geregistreerde My Favorite-beelden gebruiken als achtergrondbeeld voor het opstartscherm. [PW ON SETUP] (blz. 44)

### Beelden registreren als My Favorite-beelden.

- 1 Gebruik om een beeld te selecteren dat u wenst te registreren, en druk op de knop .
  - Het geselecteerde beeld wordt in het interne geheugen als een afzonderlijk My Favorite-beeld geregistreerd.

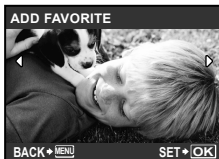

- ! Opgeslagen beelden kunnen zelfs niet door het formatteren van het interne geheugen worden gewist.
- ! Geregistreerde My Favorite-beelden kunnen niet worden bewerkt, afgedrukt, gekopieerd naar een kaart, overgezet naar een computer of afgespeeld op een computer.

## De resolutie wijzigen []

### EDIT

Submenu 2	Applicatie
VGA 640 x 480	Hiermee wordt een kopie van het geselecteerde beeld in lagere resolutie opgeslagen, zodat het kan worden gebruikt in e-mailbijlagen en andere toepassingen.
QVGA 320 x 240	

- 1 Gebruik om een beeld te selecteren en druk op de knop .
- 2 Gebruik om een resolutie te selecteren en druk op de knop .
- Het beeld met het gewijzigde formaat wordt opgeslagen als een nieuw beeld.

## Een foto uitsnijden []

### EDIT

- 1 Gebruik om een beeld te selecteren en druk op de knop .
- 2 Gebruik de zoomknop om de grootte van het uitsnij kader te bepalen, en gebruik om het kader te verplaatsen.

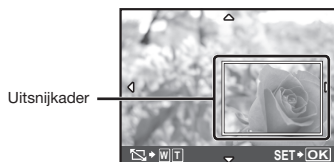

- 3 Druk op de knop nadat u het uit te snijden gebied heeft geselecteerd.
  - Het bewerkte beeld wordt opgeslagen als een nieuw beeld.



## De kleurtint van een beeld wijzigen [COLOR EDIT]

EDIT ► COLOR EDIT

Submenu 2	Applicatie
Black & white	Hiermee verandert het beeld in zwart/wit.
Sepia	Hiermee verandert het beeld in een sepia tint.
Verzadiging (hard)	Dit verhoogt de kleurverzadiging van het beeld.
Verzadiging (zacht)	Dit verhoogt de kleurverzadiging van het beeld een klein beetje.

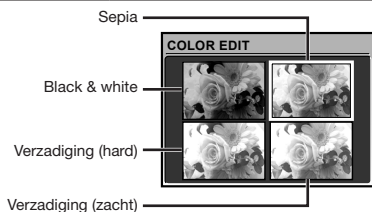

- 1 Gebruik om de gewenste kleur te selecteren, en druk op de knop .

- Het beeld met de geselecteerde kleur wordt als een afzonderlijk beeld opgeslagen.

## Een kalender toevoegen aan een beeld [CALENDAR]

EDIT ► CALENDAR

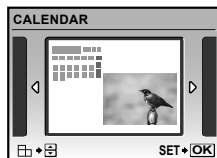

- 1 Gebruik om een beeld te selecteren en druk op de knop .
- 2 Gebruik om een kalender te selecteren. Gebruik om de beeldoriëntatie te selecteren en druk op de knop .
- 3 Gebruik om het jaar van de kalender te selecteren, en druk op .
- 4 Gebruik om de maand van de kalender te selecteren en druk op de knop .

- Het bewerkte beeld wordt opgeslagen als een nieuw beeld.

## De gezichtsuitdrukking wijzigen [EXPRESSION EDIT]

EDIT ► EXPRESSION EDIT

- 1 Een groot gezicht dat naar de camera kijkt wordt als doel gedetecteerd. In sommige beelden is dit niet mogelijk en kan de bewerking dus niet worden uitgevoerd.
- 1 Gebruik om een beeld te selecteren en druk op de knop .
  - De bewerkte beelden worden in viervoud weergegeven.
- 2 Gebruik om de gewenste bewerkte beeld te selecteren, en druk op de knop .
  - Het geselecteerde beeld wordt opgeslagen als een nieuw beeld.

## Een gezicht markeren met een waaseffect errond [FACE FOCUS]

### ✂ EDIT ► FACE FOCUS

⚠ Een groot gezicht dat naar de camera kijkt wordt als doel gedetecteerd. In sommige beelden is dit niet mogelijk en kan de bewerking dus niet worden uitgevoerd.

① Gebruik om een beeld te selecteren en druk op de knop .

- Het bewerkte beeld wordt opgeslagen als een nieuw beeld.

## Een index van 9 beelden maken op basis van een video [INDEX]

### ✂ EDIT ► INDEX



- ① Gebruik om een film te selecteren en druk op de knop .
- ② Gebruik om het gewenste beeld te selecteren, en druk op de knop .
- ③ Gebruik om het laatste beeld te selecteren, en druk op de knop .

- Negen beelden worden uit een video gehaald en opgeslagen als een nieuw stilstaand beeld (INDEX).

## Een clip uit een film halen [EDIT]

### ✂ EDIT ► EDIT

Submenu 2	Applicatie
NEW FILE	De originele film blijft ongewijzigd en een clip uit de film wordt opgeslagen als een afzonderlijke film.
OVERWRITE	Een deel van de originele film overschrijft en vervangt de oorspronkelijke film.

- ① Gebruik om een beeld te selecteren.
- ② Gebruik om [NEW FILE] of [OVERWRITE] te selecteren en druk op de knop .
- ③ Gebruik om het eerste beeld van de uit te halen clip te selecteren, en druk op de knop .
- Terwijl u het eerste of het laatste beeld selecteert, kunt u op drukken om naar het eerste/laatste beeld van de film te gaan.
- ④ Gebruik om het laatste beeld van de uit te halen clip te selecteren, en druk op de knop .
- De uitgehaalde clip wordt opgeslagen.



## Beelden beveiligen [O] ]

▶ PLAYBACK MENU ▶ O ]

- ! Beveiligde beelden kunnen niet worden gewist met [ERASE] (blz. 18), [SEL. IMAGE] of [ALL ERASE] (blz. 42), maar alle beelden worden gewist met [MEMORY FORMAT]/[FORMAT] (blz. 43).

Submenu 2	Applicatie
OFF	Beelden kunnen worden gewist.
ON	De beelden worden beveiligd, zodat ze niet kunnen worden gewist, behalve door het interne geheugen of het kaartje te formatteren.

- 1 Gebruik [ ] om een beeld te selecteren.
- 2 Gebruik [ ] om [ON] te selecteren.
- 3 Herhaal indien nodig stappen 1 en 2 om andere beelden te beveiligen.
- 4 Druk op de knop [OK FINE].

## Beelden roteren [ ]

▶ PLAYBACK MENU ▶ ]

Submenu 2	Applicatie
↻ +90°	Het beeld wordt 90° rechtsom gedraaid.
■ 0°	Het beeld wordt niet gedraaid.
↻ -90°	Het beeld wordt 90° linksom gedraaid.

- 1 Gebruik [ ] om een beeld te selecteren.
  - 2 Gebruik [ ] om de rotatierichting te selecteren.
  - 3 Indien nodig herhaalt u stap 1 en 2 om instellingen uit te voeren voor andere beelden, waarna u op de knop [ ] drukt.
- ! Gedraaide beelden blijven in hun nieuwe stand opgeslagen, ook als de camera wordt uitgeschakeld.

## Geluid toevoegen aan stilstaande beelden [U]

▶ PLAYBACK MENU ▶ U

Submenu 2	Applicatie
YES	De camera voegt geluid gedurende ongeveer 4 seconden toe terwijl het beeld wordt weergegeven. Dit is handig om notities of commentaar bij het beeld op te nemen.
NO	Er wordt geen geluid opgenomen.

- 1 Gebruik [ ] om een beeld te selecteren.
- 2 Richt de microfoon op de geluidsbron.

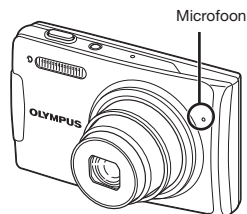

- 3 Gebruik [ ] om [YES] te selecteren en druk op de knop [OK FINE].
  - De opname start.

## Beelden wissen [ERASE]

### ERASE

- ! Voor het wissen gaat u na of er geen belangrijke gegevens in het interne geheugen of op het kaartje staan.

Submenu 1	Applicatie
SEL. IMAGE	De beelden worden individueel geselecteerd en gewist.
ALL ERASE	Alle beelden in het interne geheugen of op het kaartje worden gewist.

### Beelden één voor één selecteren en wissen [SEL. IMAGE]

- 1 Gebruik om [SEL. IMAGE] te selecteren en druk op de knop .
- 2 Gebruik om het beeld te selecteren dat u wenst te wissen, en druk op de knop om een teken toe te voegen aan het beeld.



- 3 Herhaal stap 2 om de beelden te selecteren die u wenst te wissen, en druk op de knop om de geselecteerde beelden te wissen.
- 4 Gebruik om [YES] te selecteren en druk op de knop .

  - De beelden met het teken worden gewist.

### Alle beelden wissen [ALL ERASE]

- 1 Gebruik om [ALL ERASE] te selecteren en druk op de knop .
- 2 Gebruik om [YES] te selecteren en druk op de knop .

## Printinstellingen opslaan bij de beeldgegevens [PRINT ORDER]

### PRINT ORDER

- ! "Printreserveringen (DPOF)" (blz. 54)
- ! Printreserveringen kunnen enkel worden ingesteld voor stilstaande beelden die opgenomen zijn op het kaartje.



# Menu's voor andere camera-instellingen

Deze instellingen kunt u uitvoeren terwijl de functieknop op een andere stand dan **GUIDE** of **★** staat.

## Gegevens volledig wissen [MEMORY FORMAT] / [FORMAT]

⏪ SETUP ► MEMORY FORMAT / FORMAT

- ❗ Voor het formatteren gaat u na of er geen belangrijke gegevens in het interne geheugen of op het kaartje staan.
- ❗ Kaartjes van andere merken dan Olympus, en kaarten die op een computer zijn geformatteerd, moet u eerst met deze camera formatteren voordat u ze kunt gebruiken.

Submenu 2	Applicatie
YES	Wist de beeldgegevens in het interne geheugen <sup>1</sup> of op het kaartje volledig (ook beveiligde beelden).
NO	Annuleert het formatteren.

<sup>1</sup> Vergeet niet het kaartje uit te halen voor u het interne geheugen formateert.

## Beelden vanuit het interne geheugen naar het kaartje kopiëren [BACKUP]

⏪ SETUP ► BACKUP

Submenu 2	Applicatie
YES	Maakt een reservekopie van beeldgegevens in het interne geheugen naar het kaartje.
NO	Annuleert de reservekopie.

- ❗ Het duurt even om een back-up te maken. Ga na of de batterij voldoende vermogen heeft voor u de reservekopie start, of gebruik een lichtnetadapter.

## Taal voor de monitor wijzigen [ ]

⏪ SETUP ► [ ]

❗ "Taal voor de monitor wijzigen" (blz. 15)

Submenu 2	Applicatie
Talen <sup>1</sup>	De taal voor de menu's en de foutmeldingen op de monitor wordt geselecteerd.

<sup>1</sup> Welke talen beschikbaar zijn, is afhankelijk van het land en/of de regio waar u deze camera heeft gekocht.



## Het startscherm en het geluid instellen als de camera wordt ingeschakeld [PW ON SETUP]

⏪ SETUP ► PW ON SETUP

Submenu 2	Submenu 3	Applicatie
SCREEN	OFF	Er wordt geen beeld weergegeven.
	1	Er wordt een vooraf ingesteld beeld <sup>*1</sup> weergegeven.
	2	Een stilstaand beeld dat in het interne geheugen of op het kaartje is opgeslagen, wordt geregistreerd voor weergave. (Met deze optie gaat u naar het instelscherm.)
	MY FAVORITE	My Favorite-beeld ( <b>biz. 27</b> ) wordt weergegeven. (Met deze optie gaat u naar het instelscherm.)
VOLUME	OFF (Geen geluid)/ LOW/HIGH	Het volume van het startgeluid wordt geselecteerd.

\*1 Dit beeld kan niet worden gewijzigd.

### Een startbeeld registreren

- 1 Selecteer [2] of [MY FAVORITE] in submenu 3 voor [SCREEN].
- 2 Gebruik  om het beeld te selecteren dat u wenst te registreren, en druk op de knop .

## De kleur en achtergrond van het menuscherm selecteren [MENU COLOR]

⏪ SETUP ► MENU COLOR

Submenu 2	Applicatie
NORMAL / COLOR 1 / COLOR 2 / COLOR 3	Selecteert de kleur voor het menuscherm of het achtergrondbeeld volgens uw voorkeur.



**Het camerageluid en -volume selecteren [SOUND SETTINGS]**

---

 ⚙️ SETUP ► SOUND SETTINGS
 

---

Submenu 2	Submenu 3	Submenu 4	Applicatie
BEEP	SOUND TYPE	1/2	Selecteert het bedieningsgeluid en het volume voor de cameraknoppen (behalve de ontspanknop).
	VOLUME	OFF (Geen geluid)/ LOW/HIGH	
SHUTTER SOUND	SOUND TYPE	1/2/3	Selecteert het bedieningsgeluid en het volume van de ontspanknop.
	VOLUME	OFF (Geen geluid)/ LOW/HIGH	
●))	OFF (Geen geluid)/ LOW/HIGH	-	Stelt het volume voor het waarschuwingssignaal in.
▢ VOLUME	OFF (geen geluid) of niveau 1-5.	-	Stelt het weergavevolume voor beelden in.

! Om alle geluiden tegelijk uit te schakelen, voert u de instelling uit bij [🔇 SILENT MODE] (blz. 50).

**Het beeld onmiddellijk na de opname bekijken [REC VIEW]**

---

 ⚙️ SETUP ► REC VIEW
 

---

Submenu 2	Applicatie
OFF	Het opgenomen beeld wordt niet weergegeven. Op die manier kan de gebruiker zich klaarmaken voor de volgende foto terwijl hij het onderwerp op de monitor blijft volgen.
ON	De foto die wordt opgenomen, wordt weergegeven op de monitor. Op die manier kan de gebruiker de gemaakte foto snel controleren.

! Zelfs als [ON] ingesteld is, kunt u verdergaan met fotograferen terwijl het beeld wordt weergegeven.

## De bestandsnamen van beelden terugstellen [FILE NAME]

### ⏪ SETUP ▶ FILE NAME

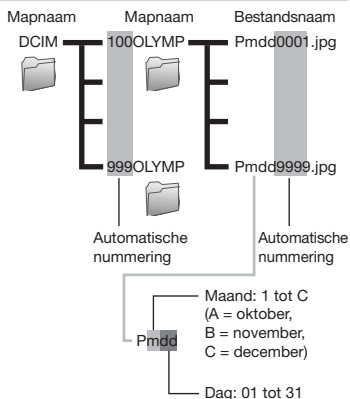

Submenu 2	Applicatie
RESET	Hiermee wordt het volgnummer voor de mapnaam en de bestandsnaam teruggesteld als een nieuw kaartje wordt geplaatst. <sup>1</sup> Dit is handig als u beelden op verschillende kaartjes wenst te groeperen.
AUTO	Zelfs als u een nieuw kaartje plaatst, wordt de nummering voor de mapnaam en de bestandsnaam verdergezet vanaf het vorige kaartje. Dit is handig als u wenst dat de mapnamen en bestandsnamen doorlopend genummerd zijn.

<sup>1</sup> Het nummer voor de mapnaam wordt teruggesteld op 100, het nummer voor de bestandsnaam wordt teruggesteld op 0001.

## De CCD en de beeldverwerkingsfunctie afregelen. [PIXEL MAPPING]

### ⏪ SETUP ▶ PIXEL MAPPING

- ⚠ Deze functie werd reeds ingesteld in de fabriek en hoeft onmiddellijk na de aankoop niet te worden bijgesteld. Wij raden u aan dit één keer per jaar te doen.
- ⚠ Voor de beste resultaten wacht u minstens één minuut nadat u foto's heeft gemaakt of bekeken voor u pixel mapping uitvoert. Als u tijdens pixel mapping de camera uitschakelt, dient u de procedure opnieuw uit te voeren.

### De CCD en de beeldverwerkingsfunctie afregelen

Druk op de knop  als [START] (submenu 2) wordt weergegeven.

- De camera controleert de CCD en de beeldverwerkingsfunctie tegelijk en past ze indien nodig aan.



## Helderheid van de monitor aanpassen [!☰]

Y↑ SETUP ▶ [!☰]

### De helderheid van de monitor aanpassen

① Gebruik [←]/[→] om de helderheid aan te passen terwijl u het scherm bekijkt, en druk dan op de knop [OK/ENTER].



## Datum en tijd instellen [⌚]

Y↑ SETUP ▶ [⌚]

! "Datum en tijd instellen" (blz. 14)

### De weergavevolgorde van datum en tijd selecteren

① Druk op [1] na het instellen van de minuten en gebruik [←]/[→] om de weergavevolgorde voor de datum in te stellen.

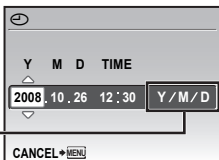

Volgorde datum

## De datum en tijd instellen voor een andere tijdzone [DUALTIME]

Y↑ SETUP ▶ DUALTIME

! Als [DUALTIME] ingesteld is op [ON], worden de hier ingestelde datum en tijd gebruikt in bestandsnamen, om de datum af te drukken en voor andere toepassingen.

Submenu 2	Submenu 3	Applicatie
OFF	-	Schakelt over naar de datum en tijd die werden ingesteld bij [⌚].
ON	(Gaat naar het instelscherm <sup>1</sup> .)	De datum- en tijdstellingen van [DUALTIME] worden gebruikt voor bestandsnamen, om de datum af te drukken en voor andere toepassingen.

<sup>1</sup> De instelprocedure is identiek aan de procedure bij "Datum en tijd instellen" (blz. 14).

! De weergavevolgorde voor de datum is dezelfde die werd ingesteld bij [⌚].

## Het alarm gebruiken [ALARM CLOCK]

### ⏪ SETUP ► ALARM CLOCK

- ! Als [☺] niet ingesteld is, kan [ALARM CLOCK] niet worden gebruikt.
- ! Als [🔕] **SILENT MODE** (blz. 50) ingesteld is op [ON], weerklinkt het alarm niet.
- ! Als [📅] **DUALTIME** (blz. 47) ingesteld is op [ON], wordt het alarm geactiveerd met de datum en de tijd die werden ingesteld bij [DUALTIME].

Submenu 2	Submenu 3	Submenu 4	Applicatie
OFF	–	–	Het alarm wordt geannuleerd.
ONE TIME	TIME	(Gaat naar het tijdstipinstelscherm <sup>1</sup> .)	Het alarm wordt één keer geactiveerd overeenkomstig de geselecteerde instellingen voor tijd, geluid en volume.
	SNOOZE <sup>2</sup>	OFF/ON	
	SOUND TYPE	1/2/3	
	VOLUME	LOW/HIGH	
DAILY	(Submenu's 3 en 4 kunnen op dezelfde manier worden ingesteld als [ONE TIME].)		Het alarm wordt dagelijks geactiveerd overeenkomstig de geselecteerde instellingen voor tijd, geluid en volume.

<sup>1</sup> De instelprocedure is identiek aan de procedure bij “Datum en tijd instellen” (blz. 14).

<sup>2</sup> In deze instelling wordt het alarm, zelfs als het één keer werd gestopt, om de 5 minuten geactiveerd (maximaal 7 keer).

- ! Om de alarmtijd te controleren, drukt u op de knop **DISP./🔍** terwijl de camera uitgeschakeld is. De camera toont de actuele tijd (en indien ingesteld de alarmtijd) gedurende ongeveer drie seconden op het LCD-scherm.

### Het alarm activeren

Nadat u de nodige instellingen heeft uitgevoerd voor [ONE TIME] of [DAILY], drukt u op de knop **POWER** om de camera uit te schakelen.

### Het alarm stoppen

Als het alarm geactiveerd is, drukt u op een willekeurige knop om het alarm te stoppen en de camera uit te schakelen.

- ! Als [SNOOZE] ingesteld is op [OFF], stopt het alarm automatisch en schakelt de camera uit na één minuut inactiviteit.



## Het videosignaal selecteren dat overeenkomt met uw televisie [VIDEO OUT]

### ⏪ SETUP ► VIDEO OUT

- ! Het videosignaal van uw televisie is afhankelijk van uw land of regio. Voor u camerabeelden op uw televisie bekijkt, dient u de videoutgang te kiezen overeenkomstig het type videosignaal van uw televisie.

Submenu 2	Applicatie
NTSC	De camera is geschikt voor televisies in Noord-Amerika, Taiwan, Korea, Japan en andere landen.
PAL	De camera is geschikt voor televisies in Europa, China en andere landen.

- ! De standaardinstellingen af fabriek verschillen afhankelijk van de regio waar de camera is gekocht.

### Camerabeelden weergeven op een televisie

- 1 Sluit de televisie en de camera aan.

Sluit de AV-kabel aan op de (gele) video-ingang en de (witte) audio-ingang.

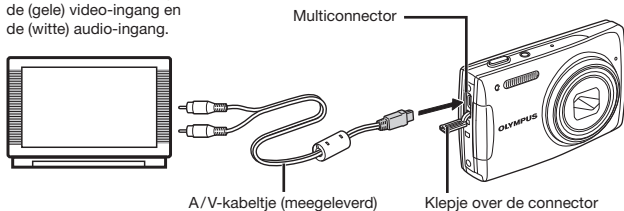

- 2 Selecteer op de camera hetzelfde videosignaal als het videosignaal van de aangesloten televisie ([NTSC]/[PAL]).
- 3 Schakel de televisie in en wijzig "INPUT" in "VIDEO (een ingang die met de camera verbonden is)".
- ! Voor meer details over het wijzigen van de ingangsbron van de televisie raadpleegt u de handleiding van de televisie.
- 4 Zet de functieknop op en gebruik om het weer te geven beeld te selecteren.
- ! Afhankelijk van de instellingen van uw televisie kunnen de weergegeven beelden en de informatie uitgesneden zijn.



### Batterijvermogen sparen tussen opnames [POWER SAVE]

⬆️ SETUP ► POWER SAVE

Submenu 2	Applicatie
OFF	Annuleert [POWER SAVE].
ON	Als de camera gedurende ongeveer 10 seconden niet wordt gebruikt, schakelt de monitor automatisch uit om de batterij te sparen.

#### Stand standby hernemen

Druk op een willekeurige knop of draai aan de functieknop.

### Camerageluiden uitschakelen [SILENT MODE]

🔇 SILENT MODE

Submenu 1	Applicatie
OFF	Hierdoor worden de individuele instellingen voor [SOUND SETTINGS] geactiveerd.
ON	De elektronische geluiden (bedieningsgeluid, sluitergeluid, waarschuwingsgeluid) en de weergavegeluiden worden uitgeschakeld.

⚠️ [SOUND SETTINGS] (blz. 45)

# Printen

## Direct printen (PictBridge\*)

Sluit u de camera aan op een voor PictBridge geschikte printer, dan kunt u beelden rechtstreeks printen zonder een computer te gebruiken.

Om vast te stellen of uw printer wel of niet geschikt is voor PictBridge, raadpleegt u de handleiding van de printer.

\* PictBridge is een norm voor het aansluiten van digitale camera's en printers van verschillende fabrikanten en voor het direct printen van foto's.

- ! De printstanden, het papierformaat en andere parameters die u met de camera kunt instellen, zijn afhankelijk van de gebruikte printer. Voor meer informatie raadpleegt u de handleiding van de printer.
- ! Voor meer details over de beschikbare papiertypes, het plaatsen van papier en het installeren van inktcassettes raadpleegt u de handleiding van de printer.

## Beelden printen met de standaardinstellingen van deprinter [EASY PRINT]

### 1 Geef het beeld dat u wenst te printen, weer op de monitor.

- ! "Beelden bekijken" (blz. 17)
- ! Het printen kan ook worden gestart terwijl de camera uitgeschakeld is. Als u stap 2 heeft uitgevoerd, gebruikt u  om [EASY PRINT] te selecteren, waarna u op de knop  drukt. Gebruik  om een beeld te selecteren en ga dan verder met stap 3.

### 2 Schakel de printer in en verbind de printer met de camera.

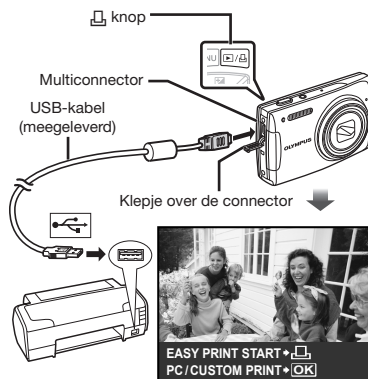

### 3 Druk op de knop om het printen te starten.

### 4 Om een ander beeld te printen, gebruikt u om een beeld te selecteren, waarna u op de knop drukt.

#### Stoppen met printen

Als een geselecteerd beeld wordt weergegeven op de monitor, koppelt u de USB-kabel los van de camera en de printer.



## De printerinstellingen wijzigen [CUSTOM PRINT]

- 1 Voer stap 1 en 2 voor [EASY PRINT] (blz. 51) uit en druk op de knop .

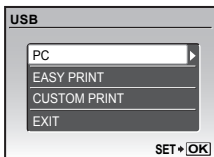

- 2 Gebruik   om [CUSTOM PRINT] te selecteren en druk op de knop .

- 3 Gebruik   om de printfunctie te selecteren en druk op de knop .

Submenu 2	Applicatie
PRINT	Hiermee wordt het beeld geprint dat in stap 6 werd gekozen.
ALL PRINT	Hiermee worden alle beelden geprint die opgeslagen zijn in het interne geheugen of op het kaartje.
MULTI PRINT	Hiermee wordt een beeld verschillende keren op één pagina geprint. Er zijn verschillende indelingen mogelijk.
ALL INDEX	Hiermee wordt een index geprint van alle beelden die opgeslagen zijn in het interne geheugen of op het kaartje.
PRINT ORDER <sup>1</sup>	Hiermee worden beelden geprint op basis van de printreserveringen op het kaartje.

<sup>1</sup> [PRINT ORDER] is enkel beschikbaar als printreserveringen werden uitgevoerd.  
"Printreserveringen (DPOF)" (blz. 54)

- 4 Gebruik   om [SIZE] (submenu 3) te selecteren en druk op .

-  Als het scherm [PRINTPAPER] niet wordt weergegeven, dan zijn de opties [SIZE], [BORDERLESS] en [PICS/SHEET] ingesteld op de standaardinstellingen van de printer.

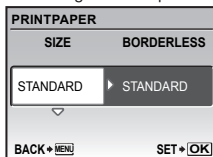

- 5 Gebruik   om de instelling [BORDERLESS] of [PICS/SHEET] te selecteren en druk op de knop .

Submenu 4	Applicatie
OFF/ON <sup>1</sup>	Het beeld wordt geprint met een rand ([OFF]). Het beeld wordt op het volledige papier geprint ([ON]).
(Het aantal beelden per blad is afhankelijk van de printer.)	Het aantal beelden per blad ([PICS/SHEET]) kan enkel worden gekozen als [MULTI PRINT] werd geselecteerd in stap 3.

<sup>1</sup> De beschikbare instellingen voor [BORDERLESS] zijn afhankelijk van de printer.

-  Als [STANDARD] wordt geselecteerd in stap 4 en 5, wordt het beeld geprint met de standaardinstellingen van de printer.









## 6 Gebruik om een beeld te selecteren.

- 7 Druk op de knop  om een [SINGLE PRINT]-reservering voor het weergegeven beeld uit te voeren. Druk op  om gedetailleerde printerinstellingen voor het actuele beeld uit te voeren.





### Gedetailleerde printerinstellingen uitvoeren

- ① Gebruik     om instellingen uit te voeren en druk op de knop .

PRINT INFO	
 x	1
DATE	WITHOUT
FILE NAME	WITHOUT
	
EXIT • MENU	
SET • OK	

Submenu 5	Submenu 6	Applicatie
 x	0 tot 10	Hiermee stelt u het aantal prints in.
DATE	WITH/ WITHOUT	Als u [WITH] selecteert, worden de beelden met de datum geprint. Als u [WITHOUT] selecteert, worden de beelden zonder de datum geselecteerd.
FILE NAME	WITH/ WITHOUT	Als u [WITH] selecteert, wordt de bestandsnaam op het beeld geprint. Als u [WITHOUT] selecteert, wordt de bestandsnaam niet op het beeld geprint.
	(Gaat naar het instelscherm. Zie hieronder.)	Hiermee wordt een deel van het beeld geselecteerd dat u wenst te printen.

### Een beeld uitsnijden ()

- ① Gebruik de zoomknop om de grootte van het uitsnijdkader te bepalen, gebruik    om het kader te verplaatsen en druk dan op de knop .



- ② Gebruik   om [OK] te selecteren en druk op de knop .



- 8 Herhaal indien nodig stap 6 en 7 om het te printen beeld te selecteren, voer de gewenste instellingen uit en kies [SINGLEPRINT].

- 9 Druk op de knop .

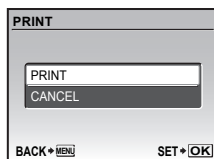



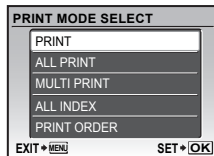

- 10 Gebruik   om [PRINT] te selecteren en druk op de knop .

- Het printen begint.
- Als [OPTION SET] is geselecteerd in de modus [ALL PRINT], wordt het scherm [PRINT INFO] weergegeven.
- Als het printen voltooid is, verschijnt [PRINT MODE SELECT].



## Printen annuleren

- 1 Druk op de knop  terwijl [TRANSFERRING] wordt weergegeven.
- 2 Selecteer [CANCEL] met   en druk dan op de knop .

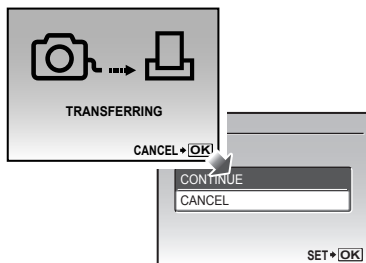

## 11 Druk op de knop MENU.

## 12 Als de melding [REMOVE USB CABLE] verschijnt, koppelt u de USB-kabel los tussen de camera en de printer.

## Printreserveringen (DPOF<sup>1</sup>)

Bij printreserveringen worden het aantal prints en de instelling voor het afdrucken van de datum opgeslagen in het beeld op het kaartje. De prints kunnen op die manier eenvoudig worden gemaakt op een printer of in een fotospeciaalzaak die DPOF ondersteunt, want de printreserveringen op het kaartje kunnen zonder computer of camera worden gebruikt.

<sup>1</sup> DPOF is een standaard om automatische printinformatie van digitale camera's op te slaan.

- ! Printreserveringen kunnen enkel worden ingesteld voor de beelden op het kaartje. Plaats een kaartje met opgenomen beelden in de camera voor u printreserveringen maakt.
- ! Het is mogelijk dat DPOF-reserveringen die werden ingesteld met een andere DPOF-camera, met deze camera niet gewijzigd kunnen worden. Eventuele wijzigingen moet u dan aanbrengen met het oorspronkelijke apparaat. Als u nieuwe DPOF-reserveringen met deze camera maakt, worden de reserveringen gewist die met het andere apparaat werden gemaakt.
- ! DPOF-printreserveringen zijn mogelijk voor maximaal 999 beelden per kaartje.

## Enkel beeld reserveren

- 1 Zet de functieknop op  en druk dan op de knop MENU om het hoofdmenu weer te geven.
- 2 Gebruik   om  PRINT ORDER te selecteren en druk op de knop .

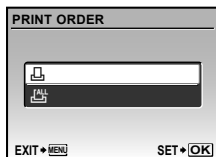



- 3 Gebruik   om  te selecteren en druk op de knop .

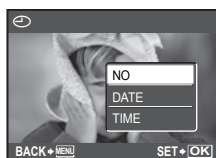

- 4 Gebruik   om het beeld te selecteren waarvoor u printreserveringen wenst in te stellen. Gebruik   om het aantal te selecteren. Druk op de knop .



## Een beeld uitsnijden om te printen

Voer de instellingen voor de uitsnede uit voor u in stap 4 op de knop  drukt. "Een beeld uitsnijden ()" (blz. 53)

- 5 Gebruik   om de schermoptie [☺] (datumafdruk) te selecteren en druk op de knop .

Submenu 2	Applicatie
NO	Hiermee wordt enkel het beeld geprint.
DATE	Hiermee wordt het beeld samen met de datum van fotograferen geprint.
TIME	Hiermee wordt het beeld samen met het tijdstip van fotograferen geprint.

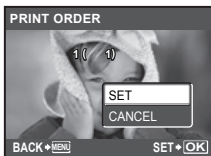

- 6 Gebruik   om [SET] te selecteren en druk op de knop .

## Eén print reserveren voor elk beeld op het kaartje

- 1 Voer stap 1 en 2 uit  (blz. 54).
  - 2 Gebruik   om  te selecteren en druk op de knop .
  - 3 Voer stap 5 tot 6 uit in .
-  Uitsnijden is niet mogelijk in .

## Annuleren van alle printreserveringsgegevens

- 1 Zet de functieknop op  en druk dan op de knop MENU om het hoofdmenu weer te geven.
- 2 Gebruik    om  te selecteren en druk op de knop .
- 3 Selecteer  of  en druk op de knop .

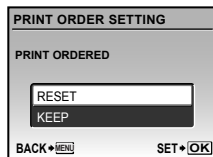

- 4 Gebruik   om [RESET] te selecteren en druk op de knop .

## **Annuleren van de printreserveringsgegevens van geselecteerde foto's**

---

- 1** Voer stap 1 en 2 uit van “Annuleren van alle printreserveringsgegevens” (blz. 55).

---

- 2** Gebruik   om [] te selecteren en druk op de knop .

---

- 3** Gebruik   om [KEEP] te selecteren en druk op de knop .

---

- 4** Gebruik   om het beeld te selecteren met de printreservering die u wenst te annuleren. Gebruik   om het aantal prints op “0” te zetten.

---

- 5** Herhaal indien nodig stap 4 en druk op de knop  als u klaar bent.

---

- 6** Gebruik   om de schermoptie [] (datumafdruk) te selecteren en druk op de knop 
  - De instellingen worden toegepast op de resterende beelden met printreserveringen.

---

- 7** Gebruik   om [SET] te selecteren en druk op de knop .

# Gebruik van OLYMPUS Master 2

## Systeemvereisten en installatie van OLYMPUS Master 2

Installeer de OLYMPUS Master 2 software aan de hand van de meegeleverde installatiegids.

## Camera aansluiten op een computer

### 1 Controleer of de camera uitgeschakeld is.

- De monitor is uitgeschakeld.
- De lens is ingeschoven.

### 2 Camera aansluiten op een computer.

- De camera wordt automatisch ingeschakeld.

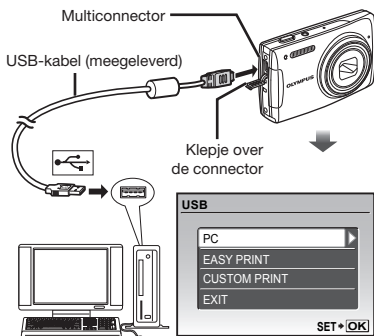

- ! Zoek de USB-poort aan de hand van de handleiding van uw computer.

### 3 Gebruik om [PC] te selecteren en druk op de knop .

- De computer detecteert de camera automatisch als nieuw apparaat wanneer de camera voor het eerst wordt aangesloten.

## Windows

Als de computer de camera detecteert, verschijnt een melding om aan te geven dat de bewerking met succes werd voltooid. Bevestig de melding door op "OK" te klikken.

De computer herkent de camera nu als Removable Disk (verwisselbaar opslagmedium).

## Macintosh

Als iPhoto gestart is, sluit u iPhoto af en start u OLYMPUS Master 2.

- ! Terwijl de camera aangesloten is op de computer, kunt u de fotofuncties niet gebruiken.
- ! De camera via een USB-hub op een computer aansluiten kan leiden tot instabiele werking.
- ! Als [MTP] ingesteld is voor het submenu dat verschijnt wanneer u op  drukt nadat u [PC] heeft geselecteerd in stap 3, kunnen de beelden niet worden overgezet naar een computer met behulp van OLYMPUS Master 2.

## OLYMPUS Master 2 starten

### 1 Dubbelklik op het pictogram OLYMPUS Master 2.

## Windows

 verschijnt op het bureaublad.

## Macintosh

 verschijnt in de OLYMPUS Master 2-map.

- Als de software is gestart, verschijnt een bladervenster.
- ! Als OLYMPUS Master 2 voor het eerst na de installatie wordt gestart, verschijnen de schermen "Default Settings" en "Registration". Ga te werk volgens de aanwijzingen op het scherm.

## Gebruik van OLYMPUS Master 2

Als OLYMPUS Master 2 wordt gestart, verschijnt een Quick Start-gebruiksaanwijzing op het scherm, zodat u zich vertrouwd kunt maken met de software. Als de Quick Start-gebruiksaanwijzing niet wordt weergegeven, klikt u op  in de werkbalk om de gebruiksaanwijzing op te roepen.



Voor meer informatie over het gebruik raadpleegt u de helpgids bij de software.

## Beelden overzetten en opslaan zonder gebruik te maken van OLYMPUS Master 2

Deze camera is compatibel met USB mass storage class. U kunt de beeldgegevens naar uw computer overzetten en ze op uw computer opslaan terwijl de camera en de computer verbonden zijn.

### Systeemeisen

Windows : Windows 2000 Professional/  
XP Home Edition/  
XP Professional/Vista

Macintosh : Mac OS X v10.3 of een  
latere versie

- ❗ Als uw computer onder Windows Vista draait en als [MTP] is ingesteld voor het submenu dat verschijnt wanneer u op  drukt nadat u [PC] heeft geselecteerd in stap 3 van "De camera aansluiten op een computer" (blz. 57), wordt de Windows Photo Gallery beschikbaar.
- ❗ Zelfs als een computer USB-poorten heeft, wordt de goede werking in de volgende gevallen toch niet gewaarborgd:
  - Computers met USB-poorten die geïnstalleerd zijn met behulp van een uitbreidingskaart enz.
  - Computers zonder een af fabriek geïnstalleerd besturingssysteem en zelfgebouwde computers.



# Handige tips

Als de camera niet werkt zoals verwacht of als er een foutmelding op het scherm verschijnt en u niet zeker weet wat u moet doen, raadpleegt u de volgende informatie om het probleem te verhelpen.

## Storingen opheffen

### Batterij

**“De camera werkt niet, zelfs als de batterij geplaatst is.”**

- Plaats de opgeladen batterij in de juiste richting. **“De batterij opladen” (blz. 11), “De batterij (meegeleverd) en de xD-Picture Card™ (afzonderlijk verkocht) in de camera plaatsen” (blz. 12)**
- De prestaties van de batterij kunnen tijdelijk lager liggen wegens de lage temperatuur. Neem de batterij uit de camera en warm ze op door ze een tijdje in uw zak te houden.

### Kaart/intern geheugen

**“Er verschijnt een foutmelding.”**

**“Foutmelding” (blz. 60)**

### Ontspanknop

**“Er wordt geen opname gemaakt als de ontspanknop wordt ingedrukt.”**

- Zet de **functieknop** in een andere positie dan , ★ of **GUIDE**.

#### • Sluimerstand annuleren

Om de batterij te sparen gaat de camera automatisch naar de sluimerstand en wordt de monitor uitgeschakeld als de camera gedurende 3 minuten niet wordt bediend terwijl hij ingeschakeld is. Er wordt geen opname gemaakt in deze stand, zelfs niet als de ontspanknop helemaal wordt ingedrukt. Bedien de zoomknop of een andere knop om de camera uit de sluimerstand te halen, voordat u een foto maakt. Als er 12 minuten niks gebeurt met de camera, gaat deze automatisch uit. Druk op de knop **POWER** om de camera in te schakelen.

- Wacht tot (flitsers wordt opgeladen) niet meer knippert voordat u foto's maakt.

- Tijdens langdurig gebruik van de camera kan de interne temperatuur oplopen, wat ertoe kan leiden dat de camera automatisch wordt uitgeschakeld. Als dit gebeurt, verwijder dan de batterij uit de camera en wacht tot de camera voldoende is afgekoeld. De externe temperatuur van de camera kan ook oplopen tijdens gebruik, dit is echter normaal en wijst niet op een storing.

### Monitor

**“Het beeld op de monitor is moeilijk te zien.”**

- Er kan condensatie<sup>1</sup> in de monitor opgetreden zijn. Schakel de camera uit, wacht tot de camera zich aangepast heeft aan de omgevings-temperatuur en droog is voor u foto's neemt.

<sup>1</sup> Er kunnen zich dauwdruppeltjes vormen in de camera als hij plots van een koude plaats naar een warme, vochtige ruimte wordt verplaatst.

**“Verticale lijnen op het scherm.”**

- Er kunnen verticale lijnen op het scherm verschijnen als de camera bij helder weer op een zeer helder onderwerp wordt gericht. De lijnen verschijnen echter niet in het uiteindelijke beeld.

**“Het licht wordt in de foto gevangen”**

- Als u een foto neemt in donkere situaties, kunnen er weerkaatsingen van de flitsers zichtbaar zijn op het stof in de lucht.

### Functie Datum en tijd

**“De instellingen voor datum en tijd keren terug naar de standaardinstelling.”**

- Als de batterij gedurende ongeveer drie dagen<sup>2</sup> uit de camera wordt gehaald, keren de instellingen voor de datum en de tijd terug naar de standaardinstellingen en moet u deze informatie dus opnieuw instellen.





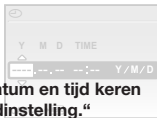
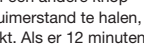
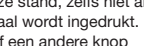
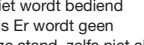
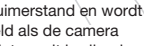
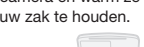
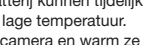
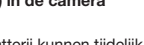









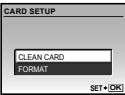







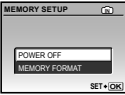

<sup>2</sup> De tijdsduur voor de instelling voor datum en tijd terugkeert naar de standaardinstelling, is afhankelijk van de oplaadtoestand van de batterij.









**“Datum en tijd instellen” (blz. 14)**



## Foutmelding

- ! Als één van de volgende meldingen op de monitor verschijnt, probeert u de aangegeven oplossing uit.

Foutmelding	Oplossing
 <b>CARD ERROR</b>	<b>Probleem met het kaartje</b> Steek een nieuw kaartje in de camera.
 <b>WRITE PROTECT</b>	<b>Probleem met het kaartje</b> Gebruik een computer om de instelling alleen-lezen op te heffen.
 <b>MEMORY FULL</b>	<b>Probleem met het interne geheugen</b> <ul style="list-style-type: none"> <li>Plaats een geheugenkaart.</li> <li>Wis ongewenste beelden.<sup>1</sup></li> </ul>
 <b>CARD FULL</b>	<b>Probleem met het kaartje</b> <ul style="list-style-type: none"> <li>Vervang het kaartje.</li> <li>Wis ongewenste beelden.<sup>1</sup></li> </ul>
	<b>Probleem met het kaartje</b> <ul style="list-style-type: none"> <li>Gebruik   om [CLEAN CARD] te selecteren en druk op de knop . Neem het kaartje uit de camera, veeg het contactvlak (blz. 65) schoon met een zachte, droge doek en steek het kaartje opnieuw in de camera.</li> <li>Gebruik   om [FORMAT] te selecteren en druk op de knop . Gebruik daarna   om [YES] te selecteren druk op de knop .<sup>2</sup></li> </ul>
	<b>Probleem met het interne geheugen</b> Gebruik   om [MEMORY FORMAT] te selecteren en druk op de knop  . Gebruik daarna   om [YES] te selecteren druk op de knop  . <sup>2</sup>
 <b>NO PICTURE</b>	<b>Probleem met het interne geheugen / kaartje</b> Neem foto's voor u ze bekijkt.
 <b>PICTURE ERROR</b>	<b>Probleem met het geselecteerde beeld</b> Gebruik retouchingssoftware om het beeld op een computer te bekijken. Als u het beeld nog steeds niet kunt bekijken, is het beeldbestand beschadigd.
 <b>THE IMAGE CANNOT BE EDITED</b>	<b>Probleem met het geselecteerde beeld</b> Gebruik retouchingssoftware om het beeld op een computer te bewerken.

 <b>CARD COVER OPEN</b>	<b>Bedieningsprobleem</b> Sluit het klepje van het batterijcompartiment/ het kaartje.
 <b>BATTERY EMPTY</b>	<b>Probleem met de batterij</b> Laad de batterij op.
 <b>NO CONNECTION</b>	<b>Verbindingsprobleem</b> Sluit de camera op de juiste wijze aan op de computer of printer.
 <b>NO PAPER</b>	<b>Printerprobleem</b> Leg papier in de printer.
 <b>NO INK</b>	<b>Printerprobleem</b> Plaats een verse inktpatroon in de printer.
 <b>JAMMED</b>	<b>Printerprobleem</b> Haal het papier dat de printer blokkeert uit de printer.
<b>SETTINGS CHANGED</b> <sup>3</sup>	<b>Printerprobleem</b> Keer terug naar een toestand waarin de printer kan worden gebruikt.
 <b>PRINT ERROR</b>	<b>Printerprobleem</b> Schakel de camera en de printer uit, controleer of er problemen met de printer zijn en schakel de stroomtoevoer weer in.
 <b>CANNOT PRINT</b> <sup>4</sup>	<b>Probleem met het geselecteerde beeld</b> Gebruik een computer om de foto's te printen.

<sup>1</sup> Breng belangrijke beelden over naar een computer voordat u beelden gaat wissen.

<sup>2</sup> Alle gegevens worden gewist.

<sup>3</sup> Dit bericht verschijnt bijvoorbeeld als de papierlade van de printer werd verwijderd. Bedien de printer niet terwijl u printinstellingen op de camera maakt.

<sup>4</sup> Deze camera kan beelden die met een andere camera werden gemaakt, niet altijd printen.



## Fotografeertips

Als u niet zeker weet hoe u de gewenste foto kunt maken, raadpleegt u de volgende informatie.

### Scherpstellen



#### “Scherpstellen op het onderwerp”

- Een foto maken van een onderwerp dat niet in het midden van het scherm staat.

Nadat u heeft scherpgesteld op een object dat zich op dezelfde afstand als het onderwerp bevindt, kadreert u de opname en maakt u de foto.

- “De ontspanknop half indrukken” (blz. 16)
- Zet [AF MODE] (blz. 32) op [iESP]
- Een foto maken van onderwerpen waarop moeilijk automatisch kan worden scherpgesteld.

In de volgende gevallen stelt u scherp op een object (door de ontspanknop half in te drukken) met hoog contrast op dezelfde afstand van het onderwerp, waarna u de foto kadreert en de opname maakt.

Onderwerpen met weinig contrast

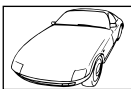

Als zeer heldere onderwerpen in het midden van het scherm staan



Object zonder verticale lijnen<sup>1</sup>

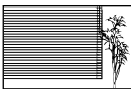

<sup>1</sup> U kunt de opname ook kaderen door de camera verticaal te houden om scherp te stellen, waarna u terugkeert naar de horizontale positie om de foto te nemen.

Objecten op verschillende afstand



Snel bewegend onderwerp

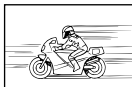

Als het onderwerp niet in het midden van het beeld staat



### Cameratrilling



#### “Foto's nemen zonder cameratrilling”

- Foto's maken met [IMAGE STABILIZER] (blz. 32)

Als een foto wordt genomen van een onderwerp in de schaduw, verschuift de CCD<sup>1</sup> om cameratrilling te compenseren, zelfs als de ISO-gevoeligheid niet werd verhoogd. Deze functie is ook interessant als u foto's wenst te nemen bij een sterk vergrotende zoominstelling.

<sup>1</sup> Een apparaat dat licht ontvangt via de cameralenzen en omzet in elektrische signalen.

- Selecteer [ SPORT] in de stand SCN (blz. 33)

De stand [ SPORT] werkt met een korte sluitertijd en kan de cameraonscherpte van een bewegend onderwerp verminderen.

- Foto's maken met hoge ISO-gevoeligheid

Als u een hoge ISO-gevoeligheid selecteert, kunt u foto's nemen met een hoge sluitertijd, zelfs op plaatsen waar u geen flitser mag gebruiken.

[ISO] (blz. 30)

## Belichting (helderheid)



### “Beelden maken met de juiste helderheid”

- **Foto's maken van een onderwerp in tegenlicht**  
Een gezicht dat zich in tegenlicht bevindt, wordt opgehelderd.  
[SHADOW ADJ] (blz. 21)
- **Foto's maken met [FACE DETECT] voor [AF MODE] (blz. 32)**  
De juiste belichting wordt verkregen voor een gezicht dat zich in tegenlicht bevindt, en het gezicht wordt opgehelderd.
- **Foto's maken met [ ] voor [METERING] (blz. 32)**  
De helderheid wordt afgesteld op een onderwerp in het midden van het scherm en het beeld wordt niet beïnvloed door tegenlicht.
- **Foto's maken met [ ] (FILL IN) (blz. 22) flitser**  
Een onderwerp dat zich in tegenlicht bevindt, wordt opgehelderd.
- **Foto's maken van een wit strand of sneeuw**  
Kies de stand [ ] BEACH & SNOW (blz. 33)
- **Foto's maken met belichtingscorrectie (blz. 22)**  
Regel de helderheid bij terwijl u het scherm bekijkt om de foto te maken. Als u foto's maakt van witte onderwerpen (bijv. sneeuw), zijn de beelden meestal donkerder dan het eigenlijke onderwerp. Gebruik de knop [ ] om in de positieve richting bij te regelen, zodat de witte tinten overeenkomen met de realiteit. Als u foto's neemt van zwarte onderwerpen, regelt u bij in de negatieve richting.

## Keurschakering

**WB**

### “Foto's maken die natuurlijke kleuren weergeven”

- **Foto's maken door [WB] te selecteren (blz. 30)**  
In de meeste omgevingen kunt u normaal gesproken de beste resultaten verkrijgen in de instelling [AUTO], maar voor sommige onderwerpen kunt u experimenteren met andere instellingen. (Dit geldt bijvoorbeeld voor een zonnescherm bij heldere hemel, gemengde natuurlijke en kunstmatige lichtinstellingen enz.).

## Beeldkwaliteit



### Scherpere foto's maken

- **Foto's maken met de optische zoom**  
Gebruik [DIGITAL ZOOM] (blz. 31) niet om foto's te maken.
- **Foto's maken met lage ISO-gevoeligheid**  
Als de foto met een hoge ISO-gevoeligheid wordt gemaakt, kan er ruis optreden (kleine gekleurde punten en ongelijkmatige kleuren die niet in het oorspronkelijk beeld voorkomen) en kan het beeld er korrelig uitzien.  
[ISO] (blz. 30)

## Panorama



### “Beelden maken zodat foto's probleemloos aan elkaar worden gelast”

- **Een tip om panoramafoto's te maken**  
Als u foto's maakt door de camera in het midden te scharnieren, zal het beeld niet verschuiven. Als u foto's maakt van dichtbijgelegen onderwerpen, kunt u het beste met het lensuiteinde in het midden scharnieren om goede resultaten te krijgen.

## Batterijen



### “Batterijen langer laten meegaan”

- **Vermijd een van de volgende handelingen terwijl u geen foto's maakt, want hierdoor kan de batterijvoeding uitgeput raken.**
  - Het herhaaldelijk half indrukken van de ontspanknop.
  - Het herhaaldelijk gebruiken van de zoom
- **Zet [POWER SAVE] (blz. 50) op [ON].**

## **Tips voor weergave/bewerking**

### **Beelden weergeven**



“Beelden in het interne geheugen weergeven“

- Het kaartje uit de camera verwijderen  
“xD-Picture Card verwijderen“ (blz. 12).

“Het microSD-kaartje gebruiken“

- “Het microSD-kaartje /microSDHC-kaartje gebruiken (afzonderlijk verkocht)“ (blz. 13)

### **Bewerken**



“Het geluid wissen dat bij een stilstand beeld werd opgenomen“

- Neem stilte op in plaats van het geluid wanneer u het beeld weergeeft  
[⏏] (Geluid opnemen) (blz. 41)

# Appendix

## Onderhoud van de camera

### Camerahuus

- Wrijf deze voorzichtig schoon met een zachte doek. Is de camera erg vuil, dan dompelt u de doek in een mild sopje en wringt de doek goed uit. Wrijf de camera met de vochtige doek goed af en droog hem vervolgens met een droge doek. Als u de camera op het strand heeft gebruikt, dan wrijft u hem schoon met een in schoon water gedompelde en goed uitgewrongen doek.

### Monitor

- Wrijf deze voorzichtig schoon met een zachte doek.

### Lens

- Verwijder stof van de lens met een in de handel verkrijgbaar blaaskwastje en wrijf de lens vervolgens met een lensreinigingsmiddel voorzichtig schoon.

### Batterij/laadapparaat

- Wrijf deze voorzichtig schoon met een zachte, droge doek.

- ! Gebruik geen sterke oplosmiddelen zoals benzeen of alcohol of met chemicaliën behandelde reinigingsdoekjes.
- ! Laat u de camera met een vuile lens liggen, dan kan schimmelvorming op de lens optreden.

## Opslag

- Indien de camera voor langere tijd opgeborgen wordt, haalt u de batterij, de lichtnetadapter en het kaartje uit de camera en bergt u de camera op in een koele, droge ruimte die goed geventileerd is.
- Plaats de batterij van tijd tot tijd in de camera en controleer de functies van de camera.
- ! Laat de camera niet achter op plaatsen waar met chemicaliën wordt gewerkt, omdat dan corrosie kan ontstaan.

## Batterij en laadapparaat

- In deze camera gaat één lithium-ionbatterij (LI-42B/LI-40B) van Olympus. Er kunnen geen andere typen batterijen gebruikt worden.
- De door de camera verbruikte hoeveelheid energie is sterk afhankelijk van de gebruikte functies.
- Bij omstandigheden zoals die hieronder beschreven zijn, wordt continu energie verbruikt en raakt de batterij snel leeg.
  - Door veelvuldig te zoomen.
  - Door in de stand Fotograferen herhaaldelijk automatisch scherp te stellen door de ontspanknop half in te drukken.
  - Door gedurende lange tijd een foto weer te geven op de monitor.
  - Als de camera aangesloten is op een computer of op een printer.
- Als een lege batterij gebruikt wordt, bestaat het gevaar dat de camera uitgeschakeld wordt zonder dat een waarschuwing voor de ladingstoestand gegeven wordt.
- Op het moment van aanschaf is de batterij niet volledig opgeladen. Laad de batterij voor gebruik volledig op met het laadapparaat LI-40C.
- De bijgeleverde oplaadbare batterij heeft ongeveer 5 uur nodig om op te laden (afhankelijk van het gebruik).
- De meegeleverde LI-40C batterijlader wordt enkel gebruikt voor LI-42B/LI-40B batterijen. Laad geen andere batterijen op met de bijgeleverde batterijlader. Hierdoor zou de batterij kunnen ontploffen, lekken, oververhit raken of ontbranden.

## Een lichtnetadapter gebruiken

Een lichtnetadapter is handig voor tijdrovende taken zoals beelden overzetten naar een computer of een diashow gedurende lange tijd weergeven. Als u een lichtnetadapter voor deze camera wenst te gebruiken, is de multi-adapterkabel (CB-MA1) vereist.

Gebruik geen andere lichtnetadapter met deze camera.

## Uw laadapparaat en lichtnetadapter in het buitenland gebruiken

- Het laadapparaat en de lichtnetadapter kunnen in de meeste elektrische bronnen thuis worden gebruikt binnen het bereik van 100 V tot 240 V AC (50 / 60 Hz), over de hele wereld. Stopcontacten hebben echter een verschillende vorm in verschillende landen of regio's. Daarom heeft u voor het laadapparaat en de lichtnetadapter eventueel een verloopstuk nodig. Vraag naar de details bij uw plaatselijke elektriciteitszaak of reisagentschap.
- Gebruik geen spanningsomvormers voor op reis, omdat deze uw laadapparaat en lichtnetadapter kunnen beschadigen.

## Gebruik van een xD-Picture Card

Een kaartje (en ook het interne geheugen) is vergelijkbaar met de film in een filmcamera. De opgenomen beelden (gegevens) kunnen worden gewist en ze kunnen ook worden getouchéerd op de computer. Kaartjes kunnen uit de camera worden gehaald en verwisseld, maar dit is niet mogelijk met het interne geheugen. Als u kaartjes van grotere capaciteit gebruikt, kunt u meer beelden maken.

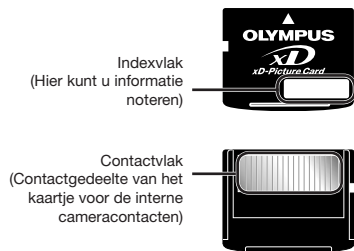

⚠ Raak de contactpunten niet direct aan.

**Kaartjes die geschikt zijn voor deze camera**  
xD-Picture card (16 MB tot 2 GB)  
(Type H/M/M+/Standard)

## Gebruik van een nieuw kaartje

Voor u een kaartje van een ander merk dan Olympus gebruikt, of een kaartje dat voor andere doeleinden werd gebruikt met een computer of een ander apparaat, gebruikt u **[MEMORY FORMAT] / [FORMAT]** (biz. 43) om het kaartje te formatteren.

## De opslaglocatie voor de beelden controleren

De indicator voor het actuele geheugen geeft aan of het interne geheugen dan wel het kaartje wordt gebruikt voor fotograferen en weergeven.

## Indicator voor actueel geheugen

☑: Het interne geheugen wordt gebruikt  
☐: Het kaartje wordt gebruikt

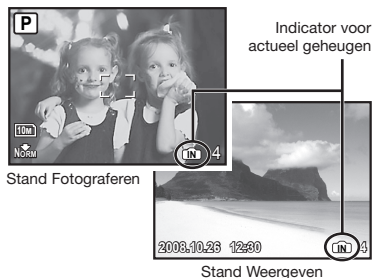

⚠ Zelfs als [MEMORY FORMAT] / [FORMAT], [ERASE], [SEL. IMAGE] of [ALL ERASE] wordt uitgevoerd, worden de gegevens op het kaartje niet volledig gewist. Als u het kaartje wenst weg te gooien, dient u het kaartje te beschadigen, zodat uw persoonlijke gegevens niet kunnen worden misbruikt.

## Lezen van en opnemen op het kaartje

Open het klepje van het batterijcompartiment / het kaartje nooit terwijl de camera gegevens leest of schrijft, wat wordt aangegeven doordat de indicatie-LED Dataverkeer knippert. Hierdoor worden niet alleen de beeldgegevens beschadigd, maar kan het interne geheugen of het kaartje ook onbruikbaar worden.

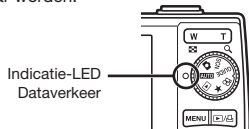

**Aantal beelden dat kan worden opgeslagen (stilstaande beelden)/ opnametijd (videobeelden) in het interne geheugen en op de xD-Picture Card**

**Stilstaande beelden**

IMAGE SIZE	COMPRES-SION	Aantal stilstaande beelden dat kan worden opgeslagen			
		Intern geheugen		Een xD-Picture Card van 1 GB gebruiken	
		Met geluid	Zonder geluid	Met geluid	Zonder geluid
10M 3648 x 2736	FINE	8	8	204	205
	NORM	16	16	399	404
5M 2560 x 1920	FINE	17	17	418	423
	NORM	33	34	820	841
3M 2048 x 1536	FINE	26	27	646	659
	NORM	51	53	1.254	1.305
2M 1600 x 1200	FINE	42	43	1.031	1.066
	NORM	79	84	1.938	2.063
1M 1280 x 960	FINE	64	67	1.560	1.640
	NORM	119	131	2.907	3.198
VGA 640 x 480	FINE	202	239	4.920	5.814
	NORM	329	439	7.995	10.660
16:9 1920 x 1080	FINE	39	40	954	984
	NORM	75	79	1.827	1.938

**Video's**

IMAGE SIZE	FRAME RATE	Continue opnametijd	
		Intern geheugen	Een xD-Picture Card van 1 GB gebruiken
		Met geluid	Met geluid
VGA 640 x 480	30	23 sec.	9 min. 25 sec. *
	15	46 sec.	18 min. 44 sec.
QVGA 320 x 240	30	1 min. 2 sec.	25 min. 26 sec.
	15	2 min. 3 sec.	50 min. 7 sec.

! Eén film is maximaal 2 GB groot, ongeacht de capaciteit van het kaartje.

\* Als u een xD-Picture Card van het type M of standaard gebruikt, bedraagt de maximale lengte 40 seconden.

**Het aantal foto's dat gemaakt kan worden, verhogen**

Sluit de camera aan op een computer of een ander apparaat om belangrijke beelden op te slaan, waarna u de beelden in het interne geheugen of op het kaartje kunt wissen.

[ERASE] (blz. 18), [SEL. IMAGE] (blz. 42), [ALL ERASE] (blz. 42), [MEMORY FORMAT]/[FORMAT] (blz. 43)

## Een microSD-koppeling gebruiken

- Gebruik de meegeleverde microSD-koppeling niet met digitale camera's van Olympus die deze koppeling niet ondersteunen. Gebruik deze koppeling niet met digitale camera's van een ander merk, met computers, printers en andere apparaten die xD-Picture Card-media ondersteunen. Hierdoor zouden de beelden beschadigd kunnen raken en/of kan het apparaat defect raken.
- Als het microSD-kaartje niet kan worden uitgenomen, mag u geen geweld gebruiken. Neem contact op met een geautoriseerde dealer/servicecentrum.

### Kaartjes die geschikt zijn voor deze camera microSD-kaartje/microSDHC-kaartje

- Een lijst met de geteste microSD-kaartjes vindt u op onze website (<http://www.olympus.com/>).

### Beelden verzenden

U kunt beelden naar een computer of printer verzenden met behulp van de USB-kabel die bij de camera is geleverd.

Als u gegevens naar andere apparaten wenst te verzenden, dient u de microSD-koppeling van de camera te verwijderen en gebruikt u een in de handel verkrijgbare adapter voor microSD-kaartjes.

### Voorzorgsmaatregelen voor gebruik

Raak het contactvlak van de microSD-koppeling of van het microSD-kaartje niet aan. Hierdoor kunnen de beelden onleesbaar worden. Als u vingerafdrukken of vlekken op het contactvlak ziet, veegt u het contactvlak af met een zachte, droge doek.

## VEILIGHEIDSMATREGELEN

	<b>LET OP</b> GEVAAR VOOR ELEKTRISCHE SCHOK NIET OPENEN	
LET OP: OM GEVAAR VOOR ELEKTRISCHE SCHOK TE VOORKOMEN, MAG DE BEHUIZING (OF ACHTERKANT) NIET VERWIJDERD WORDEN. IN DE CAMERA BEVINDEN ZICH GEEN ONDERDELEN WAARAAN U ONDERHOUD KUNT VERRICHTEN. LAAT DAT OVER AAN ERKENDE SERVICETECHNICI.		



Een driehoek met daarin een uitroepteken vestigt uw aandacht op belangrijke aanwijzingen in de bij deze camera geleverde documentatie ten aanzien van de bediening en het onderhoud ervan.



GEVAAR

Gebruikt u deze camera zonder acht te slaan op de onder dit symbool verstrekte informatie, dan kan dat ernstig letsel of de dood tot gevolg hebben.



WAAR-SCHUWING

Gebruikt u deze camera zonder acht te slaan op de onder dit symbool verstrekte informatie, dan kan dat letsel of de dood tot gevolg hebben.



LET OP

Gebruikt u deze camera zonder acht te slaan op de onder dit symbool verstrekte informatie, dan kan dat licht persoonlijk letsel, schade aan apparatuur of het verlies van waardevolle gegevens tot gevolg hebben.

**WAARSCHUWING !**  
**STEL DE CAMERA, OM GEVAAR VOOR BRAND OF ELEKTRISCHE SCHOK TE VOORKOMEN, NOOIT BLOOT AAN WATER, GEBRUIK DE CAMERA OOK NIET IN OMGEVINGEN MET ZEER HOGE VOCHTIGHEID EN DEMONTEER HEM NIET.**

## Algemene voorzorgsmaatregelen

**Lees alle gebruiksaanwijzingen** – Lees, voordat u het apparaat gaat gebruiken, alle gebruiksaanwijzingen. Bewaar alle gebruiksaanwijzingen en documentatie om deze later nog eens te kunnen raadplegen.

**Reinigen** – Trek voordat u het apparaat gaat reinigen altijd eerst de stekker uit het stopcontact. Gebruik uitsluitend een vochtige doek om het apparaat te reinigen. Gebruik nooit vloeibare of aerosole reinigingsmiddelen of welk soort organische oplosmiddel dan ook, om het apparaat te reinigen.

**Accessoires** – Gebruik voor uw veiligheid en om beschadigingen aan dit product te voorkomen, uitsluitend de door Olympus aanbevolen accessoires.

**Water en vocht** – Voor de voorzorgsmaatregelen bij het gebruik van weerbestendig uitgevoerde producten raadpleegt u de desbetreffende paragrafen over de weerbestendigheid.

**Plaats van opstelling** – Bevestig het product op een statief, standaard of beugel om beschadigingen te voorkomen.

**Elektrische voedingsbron** – Sluit de camera uitsluitend aan op de in de technische gegevens beschreven elektrische voedingsbron.

**Bliksem** – Als u tijdens een onweer de lichtnetadapter gebruikt, dient u deze onmiddellijk uit het stopcontact te verwijderen.

**Vreemde voorwerpen** – Steek om persoonlijk letsel te voorkomen, nooit een metalen voorwerp in de camera.

**Hitte** – Gebruik of berg de camera nooit op in de buurt van een warmtebron zoals een radiator, verwarmingsrooster, kachel of enig ander apparaat of toestel dat warmte ontwikkelt, met inbegrip van stereo-versterkers.

## Hanteren van de camera

### WAARSCHUWING

- Gebruik de camera niet in de buurt van brandbare of explosieve gassen.
- Gebruik de flitser en LED nooit bij personen (zuigelingen, kleine kinderen, enz.) die zich dichtbij bevinden.
  - U moet zich minimaal op 1 m afstand van de gezichten van de te fotograferen personen bevinden. Het te dichtbij de ogen van de te fotograferen personen flitsen kan tijdelijk gezichtsverlies veroorzaken.
- Houd de camera uit de buurt van kleine kinderen en zuigelingen.
  - Gebruik en berg de camera altijd op buiten het bereik van kleine kinderen en zuigelingen omdat anders de volgende gevaarlijke situaties kunnen ontstaan die ernstig letsel kunnen veroorzaken:

- Verward raken in de riem van de camera, wat verstikting tot gevolg kan hebben.
- Per ongeluk inslikken van de batterijen, kaartjes of andere kleine onderdelen.
- Per ongeluk ontsteken van de flitser terwijl ze in de flitser kijken of vlak voor de ogen van andere kinderen.
- Per ongeluk letsel oplopen door bewegende delen van de camera.

- **Kijk wat de camera niet recht in de zon of in het licht van sterke lichtbronnen.**
- **Gebruik en berg de camera niet op in stoffige of vochtige ruimten.**
- **Dek de flitser, op het moment dat die ontsteekt, niet af met uw hand.**
- **Steek niets anders dan het microSD-kaartje in de microSD-koppeling.**

Deze koppeling is uitsluitend bedoeld voor microSD-kaartjes. Andere soorten kaartjes kunnen niet worden geplaatst.
- **Steek niets anders dan een xD-Picture Card of de microSD-koppeling in de camera.**

Als u een kaartje per vergissing plaatst, bijvoorbeeld een microSD-kaartje, mag u geen geweld uitoefenen. Neem contact op met een geautoriseerde dealer/servicecentrum. Beschadigingen, zoals krassen op de koppeling of het kaartje, kunnen tot oververhitting en/of storing van de camera leiden.

### LET OP

- **Bespeurt u in de buurt van de camera ongewone geuren, vreemde geluiden of rook, gebruik de camera dan onmiddellijk niet meer.**
  - Haal de batterij niet met de blote hand uit de camera. Hierdoor zou u een brand kunnen veroorzaken of uw handen kunnen verbranden.
- **Gebruik de camera niet met natte handen.**
- **Laat de camera nooit achter op plaatsen waar deze aan extreem hoge temperaturen kan worden blootgesteld.**
  - Doet u dat toch, dan kan daardoor de kwaliteit van bepaalde onderdelen achteruit gaan en in sommige gevallen zelfs brand worden veroorzaakt. Gebruik het laadapparaat of de lichtnetadapter niet als deze is bedekt (bijvoorbeeld een deken). Hierdoor kan oververhitting en uiteindelijk zelfs brand ontstaan.



### • **Behandel de camera met zorg om te voorkomen dat u verbrandingen oploopt.**

- In de camera zitten metalen onderdelen. Oververhitting kan verbranding veroorzaken. Let daarom op het volgende:
  - Gebruikt u de camera lang achtereen, dan kan hij hete worden. Hanteert u de camera in deze toestand, dan kan dat een verbranding veroorzaken.
  - Op plaatsen waar extreem lage temperaturen kunnen optreden, kan de temperatuur van het camerahuis lager worden dan de omgevingstemperatuur. Draag waar mogelijk handschoenen als u de camera bij lage temperaturen hanteert.
- **Wees voorzichtig met de camerariem.**
  - Let op de camerariem terwijl u de camera met u meedraagt. De riem kan achter een vreemd voorwerp blijven haken en zo ernstige schade veroorzaken.

## Vorzorgsmaatregelen bij de omgang met batterijen

**Volg onderstaande belangrijke richtlijnen op om te voorkomen dat batterijen gaan lekken, oververhit raken, ontbranden, exploderen of elektrische schokken of verbrandingen veroorzaken.**

### ⚠ **GEVAAR**

- De camera gebruikt een door Olympus voorgeschreven lithium-ionbatterij. Laad de batterij op met het voorgeschreven laadapparaat. Gebruik geen andere laadapparaten.
- Probeer nooit batterijen te verhitten en gooi ze ook niet in het vuur.
- Tref voorzorgsmaatregelen bij het vervoeren of opbergen van batterijen om te voorkomen dat ze in aanraking komen met metalen objecten, zoals sieraden, pennen, paperclips, enzovoort.
- Berg batterijen nooit op op plaatsen waar ze blootgesteld kunnen worden aan direct zonlicht of aan hoge temperaturen, zoals in een afgesloten auto in de zon, in de buurt van warmtebronnen, enzovoort.
- Volg altijd alle aanwijzingen met betrekking tot het gebruik van batterijen zorgvuldig op, om te voorkomen dat de batterijen gaan lekken of de contacten ervan beschadigd raken. Probeer nooit batterijen te demonteren, te veranderen, te solderen, enz.
- Is batterijvloeistof in uw ogen terecht gekomen, spoel uw ogen dan onmiddellijk overvloedig met schoon, stromend water en raadpleeg onmiddellijk een arts.
- Berg batterijen altijd op buiten het bereik van kleine kinderen. Heeft een kind per ongeluk een batterij doorgeslikt, raadpleeg dan onmiddellijk een arts.

### ⚠ **WAARSCHUWING**

- Houd batterijen altijd droog.
- Gebruik om te voorkomen dat batterijen gaan lekken, oververhit raken, brand veroorzaken of exploderen, uitsluitend het voor dit product aanbevolen type batterijen.
- Plaats de batterijen voorzichtig, zoals beschreven in de gebruiksaanwijzing, in de camera.
- Indien de oplaadbare batterijen niet binnen de vastgestelde tijd opgeladen zijn, laad de batterijen dan niet verder op en gebruik ze niet meer.
- Gebruik geen batterij die gebarsten of gebroken is.
- Is een batterij gaan lekken, verkleurd of vervormd, of gedraagt de batterij zich op een of andere manier afwijkend, gebruik de camera dan niet meer.
- Als er batterijvloeistof op uw kleding terecht is gekomen, trek het kledingstuk dan uit en spoel het onmiddellijk met schoon, stromend, koud water. Raadpleeg onmiddellijk een arts wanneer de vloeistof met uw huid in aanraking is gekomen.
- Stel batterijen nooit bloot aan zware schokken of ononderbroken trillingen.

### ⚠ **LET OP**

- Controleer de batterij voor het opladen altijd op lekkage, verkleuringen, vervormingen of andere afwijkingen.
- Tijdens langdurig gebruik kunnen de batterijen heet worden. Verwijder de batterij nooit onmiddellijk na gebruik van de camera om kleine brandwonden te voorkomen.
- Denkt u de camera langere tijd achtereen niet te gebruiken, haal de batterijen er dan uit.

## Let op de werkomgeving

- Laat de camera, ter bescherming van de hoge-precisietechnologie die er aan ten grondslag ligt, nooit achter op de hieronder genoemde plaatsen, niet tijdens gebruik en niet tijdens opslag:
  - Plaatsen waar de temperatuur en/of de vochtigheid hoog oplopen of extreem schommelen, zoals in direct zonlicht, aan het strand, in een afgesloten wagen of nabij andere warmtebronnen (kachel, radiator, enz.) of luchtbevochtigers.
  - In zanderige of stoffige omgevingen.
  - In de buurt van brandbare stoffen of explosieven.
  - In natte ruimten, zoals in de badkamer of in de regen. Lees, ook als u een weerbestendig product gebruikt, de handleiding aandachtig door.
  - In ruimten waar sterke trillingen kunnen optreden.

- Laat de camera niet vallen en stel hem niet bloot aan zware schokken of trillingen.
- Als de camera op een statief bevestigd is, stelt u de positie van de camera met de statiefkop in. Verdraai de camera niet.
- Laat de elektrische contacten van de camera ongemoeid.
- Laat de camera niet achter met de lens op de zon gericht. Daardoor kan de lens of het sluitergordijn beschadigd raken, kunnen kleurvervalsing of nevenbeelden op de CCD optreden en kan zelfs brand ontstaan.
- Druk of trek niet met grote kracht aan de lens.
- Haal de batterijen uit de camera als u denkt de camera lange tijd niet te zullen gebruiken. Kies een koele, droge plaats om de camera op te bergen om condensvorming of schimmelvorming in de camera te voorkomen. Is de camera lange tijd opgeborgen geweest, schakel de camera dan in en controleer of deze nog goed werkt door de ontspanknop in te drukken.
- Houd u altijd aan de beperkingen die gesteld zijn aan de omgevingscondities zoals die zijn beschreven in de handleiding van de camera.

### Voorzorgsmaatregelen bij de omgang met batterijen

- Deze camera gebruikt een door Olympus voorgeschreven lithium-ionbatterij. Gebruik geen ander type batterij.
- Er kan een storing in het contact optreden als de polen van de batterij nat of vet zijn. Droog de batterij voor gebruik goed met een droge doek.
- Laad de batterij altijd op als deze voor het eerst wordt gebruikt of als deze langere tijd niet gebruikt is.
- Probeer de camera en de reservebatterij zo warm mogelijk te houden, indien de camera wordt gebruikt met batterijvoeding bij een lage temperatuur. Het is mogelijk dat een batterij die is leeggeraakt bij lage temperaturen, weer herstelt als deze de kamertemperatuur aanneemt.
- Het aantal foto's dat u kunt maken, is afhankelijk van de lichtomstandigheden of van de batterij.
- Schaf voldoende reservebatterijen aan, voordat u een lange reis maakt, met name als u naar het buitenland gaat. Het is mogelijk dat het aanbevolen type batterij in het buitenland niet verkrijgbaar is.
- Zorg ervoor dat de batterijen gerecycled worden om de natuurlijke hulpbronnen te ontzien. Zorg er bij de afvoer van lege batterijen voor, dat de polen zijn afgedekt en neem altijd de plaatselijke voorschriften en regelgeving in acht.

### LCD-monitor

- Oefen geen overmatige kracht uit op de monitor. Hierdoor kan het beeld vaag worden, waardoor een storing in de weergave of beschadigingen aan de monitor veroorzaakt kunnen worden.
- Langs onder- en bovenrand van het monitorbeeld kan een heldere band verschijnen, maar dat wijst niet op een defect.
- Kijkt u met de camera schuin naar een object, dan kunnen de contouren van het beeld er op de monitor gerafeld uitzien, maar dat wijst niet op een defect. Met de camera in de stand Weergeven is dit verschijnsel minder opvallend.
- Op plaatsen waar lage temperaturen kunnen optreden kan het enkele momenten duren voordat de LCD-monitor oplicht of kunnen tijdelijke kleurverschuivingen optreden. Gebruikt u de camera op extreem koude plaatsen, dan is het goed om de camera tussen de opnamen op een warme plaats op te bergen. Een LCD-monitor die slecht presteert als gevolg van lage temperaturen herstelt zich weer zodra de temperatuur weer normale waarden aanneemt.
- Het LCD dat voor de monitor wordt gebruikt, is met hoge-precisietechnologie gemaakt. Er kunnen echter zwarte of lichte punten op de LCD-monitor verschijnen. Als gevolg van de karakteristieke eigenschappen van de monitor of van de hoek waaronder u het beeld op de monitor bekijkt, zijn deze punten niet gelijk in kleur en helderheid. Dit wijst echter niet op een defect.

### Wettelijke en andere bepalingen

- Olympus geeft geen enkele garantie of waarborg ten aanzien van mogelijke kosten of van winstverwachtingen door rechtmatig gebruik van dit apparaat, of van aanspraken van derden, die voortvloeien uit ondeskundig gebruik van dit apparaat.
- Olympus geeft geen enkele garantie of waarborg ten aanzien van mogelijke kosten of van winstverwachtingen door rechtmatig gebruik van dit apparaat die voortvloeien uit het verloren gaan van beeldgegevens.

### Beperkte aansprakelijkheid

- Olympus geeft geen enkele garantie of waarborg, noch uitdrukkelijk noch stilzwijgend aanvaard, ten aanzien van of met betrekking tot de inhoud van dit geschreven materiaal of van de software en kan in geen enkel opzicht aansprakelijk worden gesteld voor enige stilzwijgende garantie met betrekking tot de verkoopbaarheid of de geschiktheid voor enige specifiek doel of voor enige directe, indirecte, zwaarwegende, toekomstige of andere schade (met inbegrip van en niet beperkt tot schade door derving van inkomsten of verlies van zakelijke winsten, onderbreking van zakelijke activiteiten en verlies van zakelijke informatie) die voortvloeien uit het gebruik van of niet kunnen gebruiken van het

geschreven materiaal of van de software of van de apparatuur. Sommige landen accepteren een dergelijke uitsluiting of beperking op de aansprakelijkheid voor directe of indirecte schade niet, zodat de hierboven opgesomde beperkingen mogelijk op uw situatie niet van toepassing zijn.

- Olympus behoudt zich alle rechten van deze handleiding voor.

## Waarschuwing

Fotografieren of gebruik van materiaal waarop het auteursrecht van toepassing is kan schending van het auteursrecht betekenen. Olympus aanvaardt geen enkele aansprakelijkheid voor ongeautoriseerd fotografieren, voor het gebruik van de apparatuur of voor handelingen die in strijd zijn met de rechten van belanghebbenden.

## Betreffende het copyright

Alle rechten voorbehouden. Niets van dit geschreven materiaal of van deze software mag zonder vooraf verkregen schriftelijke toestemming van Olympus op geen enkele wijze of langs welke elektronische of mechanische weg dan ook, met inbegrip van fotokopiëren, het langs elektronische weg vastleggen en het gebruik van informatieopslag en informatiesystemen, worden gebruikt of gereproduceerd. Olympus aanvaardt geen enkele aansprakelijkheid voor dein deze handleiding of in de software besloten informatie, of voor schade die kan voortvloeien uit het gebruik van de in deze handleiding of in de software besloten informatie. Olympus behoudt zich het recht voor de uitvoering en de inhoud van deze handleiding te wijzigen zonder voorafgaande kennisgeving of enige verplichting.

## Voor klanten in Europa



Het waarmede "CE" garandeert dat dit product voldoet aan de richtlijnen van de EU (Europese Unie) wat betreft veiligheid, gezondheid, milieubehoud en persoonlijke veiligheid van de gebruiker. Apparaten met het keurmerk "CE" zijn bedoeld voor de Europese markt.



Dit symbool [doorgekruiste verwijfbare afvalbak volgens WEEE Annex IV] geeft de gescheiden inzameling van afgedankte elektrische en elektronische apparatuur in de landen van de EU aan. Gooi het apparaat a.u.b. niet bij het gewone huisvuil. Maak a.u.b. gebruik van het inzameelsysteem dat in uw land beschikbaar is voor de afvoer van dit product.



Dit symbool [een doorgekruiste verwijfbare afvalbak volgens Richtlijn 2006/66/EG bijlage II] geeft aan dat in de EU-landen afgedankte batterijen apart moeten worden ingezameld. Gooi de batterijen a.u.b. niet bij het gewone huisvuil. Maak a.u.b. gebruik van het inzameelsysteem dat in uw land beschikbaar is voor de afvoer van oude batterijen.

## Gebruik uitsluitend toepassingsgerichte oplaadbare batterijen en batterijlader

We adviseren u om uitsluitend de originele toepassingsgerichte oplaadbare batterijen en batterijlader van Olympus bij deze camera te gebruiken. Het gebruik van niet originele oplaadbare batterijen en/of batterijlader kan brand of persoonlijk letsel veroorzaken als gevolg van lekken, verhitting, ontbranding of beschadiging van de batterij. Olympus stelt zich niet aansprakelijk voor ongelukken of beschadigingen die voortkomen uit het gebruik van batterijen en/of batterijlader die geen originele Olympus-accessoire zijn.

## Garantiebepalingen

- 1 Indien dit product gebreken vertoont, hoewel het op de juiste wijze gebruikt wordt (in overeenstemming met de meegeleverde documentatie Veiligheidsaanschuwingen en gebruiksaanwijzingen), wordt dit product, gedurende een periode van twee jaar vanaf de datum van aankoop, bij een geautoriseerde Olympus-dealer binnen het zakengebied van Olympus Imaging Europa GmbH zoals bepaald op de website: <http://www.olympus.com>, gerepareerd of, naar Olympus' keuze, kosteloos vervangen. Voor aanspraak op deze garantie dient de klant, voor afloop van de garantietermijn van twee jaar, het product en deze garantieverklaring mee te nemen naar de dealer waar het product aangeschaft is of iedere andere servicedienst van Olympus binnen het zakengebied van Olympus Imaging Europa GmbH zoals bepaald op de website: <http://www.olympus.com>. Tijdens de World Wide Warranty-periode van één jaar kan de klant het product terugbrengen naar iedere servicedienst van Olympus. Let erop dat niet in alle landen een servicedienst van Olympus gevestigd is.
- 2 De klant dient het product op eigen risico naar de dealer of de geautoriseerde servicedienst van Olympus te brengen en hij draagt zelf de kosten die ontstaan bij het transport van het product.
- 3 Deze garantie geldt niet in onderstaande gevallen. De klant is zelf verantwoordelijk voor de reparatiekosten, zelfs indien deze gebreken optreden tijdens de hierboven vermelde garantietermijn.
  - a. Elk gebrek dat optreedt wegens ondeskundig, onreglementair gebruik (zoals handelingen die niet worden genoemd in Voorzichtig gebruik of andere delen van de gebruiksaanwijzing, etc.).
  - b. Elk gebrek dat optreedt wegens een reparatie, wijziging, reiniging, etc. die niet is uitgevoerd door Olympus of een geautoriseerde servicedienst van Olympus.

- c. Gebreken of beschadigingen die ontstaan bij het transporteren, door vallen, stoten, etc. na aankoop van het product.
  - d. Gebreken of beschadigingen die ontstaan door een brand, aardbeving, overstroming, blikseminslag, andere natuurrampen, milieuvuiling en onregelmatige spanningsbronnen.
  - e. Elk gebrek dat optreedt wegens onzorgvuldige of ongeschikte opslag (zoals opbergen op een plaats die is blootgesteld aan hoge temperaturen en relatieve vochtigheid, nabij insectenwerende middelen zoals naftaleen of schadelijke stoffen, etc.), ondeskundig onderhoud, etc.
  - f. Elk gebrek dat optreedt wegens lege batterijen, etc.
  - g. Elk gebrek dat ontstaat doordat zand, modder, etc. in de behuizing van het product is gekomen.
  - h. Indien deze garantieverklaring niet wordt meegeleverd met het product.
  - i. Indien de garantieverklaring op een of andere wijze gewijzigd wordt met betrekking tot het jaar, de maand en de datum van aankoop, de naam van de klant, de naam van de dealer, en het serienummer.
  - j. Indien geen bewijs van aankoop bij deze garantieverklaring gevoegd wordt.
- 4** Deze garantie is uitsluitend op het product van toepassing; de garantie is niet van toepassing op ieder ander toebehoren, zoals de behuizing, de camerariem, het lenskapje en de batterijen.
- 5** Olympus' enige verplichting onder deze garantie is beperkt tot het repareren of vervangen van het product. Iedere verplichting voor verlies of beschadiging, indirect of voortvloeiend, op enigerlei wijze opgelopen door de klant vanwege een gebrek in het product, en met name alle soorten verlies of schade veroorzaakt in lenzen, fotorolletjes, andere uitrusting of toebehoren dat bij het product hoort of ieder soort verlies dat het resultaat is van een vertraagde reparatie of gegevensverlies, is uitgesloten. Deze bepalingen hebben geen invloed op de wettelijke dwingende regelgeving.

## Opmerkingen met betrekking tot het onderhoud

- 1** Deze garantie geldt uitsluitend, indien de garantieverklaring naar behoren is uitgevoerd door Olympus of een geautoriseerde dealer of indien andere documenten voldoende

bewijskrachtig zijn. Controleer daarom of uw naam, de naam van de dealer, het serienummer en het jaar, de maand en datum van aankoop volledig zijn ingevuld, of dat de originele factuur of de bon (met vermelding van de naam van de dealer, de datum van aankoop en het producttype) aan deze garantieverklaring is toegevoegd. Olympus behoudt zich het recht voor om kostenloze dienstverlening te weigeren, indien noch de garantieverklaring volledig is ingevuld, noch het bovengenoemde document toegevoegd is of indien de informatie die daar in staat onvolledig of niet leesbaar is.

- 2** Omdat deze garantieverklaring niet opnieuw wordt uitgereikt, dient u ze op een veilige plaats te bewaren.

\* Raadpleeg de lijst op de website: <http://www.olympus.com> voor het geautoriseerde, internationale servicenetwerk van Olympus.

## Handelsmerken

- IBM is een gedeponeerde handelsmerk van International Business Machines Corporation.
- Microsoft en Windows zijn gedeponeerde handelsmerken van Microsoft Corporation.
- Macintosh is een handelsmerk van Apple Inc.
- xD-Picture Card™ is een handelsmerk.
- microSD is een handelsmerk van SD Association.
- Alle andere genoemde bedrijfs- en productnamen zijn gedeponeerde handelsmerken en/of handelsmerken vande betreffende rechthebbenden.
- De in deze handleiding vermelde normen voor opslagsystemen van camerabestanden zijn de door de JEITA (Japan Electronics and Information Technology Industries Association) opgestelde DCF-normen (Design Rule for Camera File System).

## TECHNISCHE GEGEVENS

### Camera

<b>Soort camera</b>	: Digitale camera (voor het fotograferen en weergeven van beelden)
<b>Opslagstelsysteem</b>	
<b>Stilstaande beelden</b>	: Digitaal opslagsysteem, JPEG (in overeenstemming met Design Rule for Camera File system [DCF])
<b>Compatibel met de normen</b>	: Exif 2.2, Digital Print Order Format (DPOF), PRINT Image Matching III en PictBridge
<b>Geluid bij stilstaande beelden</b>	: Bestandstype WAVE
<b>Videobeelden</b>	: AVI Motion JPEG
<b>Opslagmedium</b>	: Intern geheugen xD-Picture Card (16 MB tot 2 GB) (type H/M/M+/standaard) microSD-kaartje/microSDHC-kaartje (als de meegeleverde microSD-koppeling wordt gebruikt.)
<b>Aantal effectieve pixels</b>	: 10.000.000 pixels
<b>Beeldopnameelement</b>	: 1/2,33" CCD (filter voor primaire kleuren), 10.700.000 pixels (bruto)
<b>Lens</b>	: Olympus-lens 6,6 tot 46,2 mm, f3.5 tot 5.3 (komt overeen met 37 tot 260 mm van een kleinbeeldcamera)
<b>Lichtmeetsysteem</b>	: Digitale ESP-meting, puntmeetsysteem
<b>Sluittijd</b>	: 4 tot 1/2.000 sec.
<b>Scherpstellbereik</b>	: 0,7 m tot $\infty$ (W/T) (normaal) 0,1 m tot $\infty$ (W), 0,6 m tot $\infty$ (T) (stand macro) 0,02 m tot 0,7 m (enkel W) (stand supermacro)
<b>Monitor</b>	: 3,0" TFT LCD-kleurenmonitor, 230.000 pixels
<b>Connector</b>	: Multiconnector (DC-IN-plug, USB-connector, A/V OUT-plug)
<b>Automatisch kalendersysteem</b>	: van 2000 tot 2099
<b>Bedrijfscondities</b>	
<b>Temperatuur</b>	: 0° C tot 40° C (tijdens bedrijf/ -20° C tot 60° C (tijdens opslag)
<b>Relatieve vochtigheid</b>	: 30% tot 90% (tijdens bedrijf)/10% tot 90% (tijdens opslag)
<b>Stroomvoorziening</b>	: Eén Olympus lithium-ionbatterij (LI-42B/LI-40B) of Olympus- lichtnetadapter
<b>Afmetingen</b>	: 93,7 mm (B) x 56,4 mm (H) x 25,1 mm (D) (niet gemeten over uitstekende delen)
<b>Gewicht</b>	: 128 g (zonder batterij en kaartje)

## Lithium-ionbatterij (LI-42B)

<b>Soort camera</b>	:	Oplaadbare lithium-ionbatterij
<b>Nominale uitgangsspanning</b>	:	3,7 V gelijkspanning
<b>Standaardcapaciteit</b>	:	740 mAh
<b>Levensduur van de batterij</b>	:	Circa 300 volledige ontlad/oplaadcycli (afhankelijk van gebruik)
<b>Bedrijfscondities</b>		
<b>Temperatuur</b>	:	0° C tot 40° C (tijdens opladen) / -10° C tot 60° C (tijdens bedrijf) / -20° C tot 35° C (tijdens opslag)
<b>Afmetingen</b>	:	31,5 x 39,5 x 6,0 mm
<b>Gewicht</b>	:	Ongeveer 15 g

## Batterijlader (LI-40C)

<b>Netspanning</b>	:	100 V tot 240 V wisselspanning (50 tot 60 Hz) 3,2 VA (100 V) tot 5,0 VA (240 V)
<b>Uitgangsvermogen</b>	:	4,2 V gelijkspanning, 200 mA
<b>Laadtijd</b>	:	Ongeveer 5 uur
<b>Bedrijfscondities</b>		
<b>Temperatuur</b>	:	0° C tot 40° C (tijdens bedrijf) / -20° C tot 60° C (tijdens opslag)
<b>Afmetingen</b>	:	62,0 x 23,0 x 90,0 mm
<b>Gewicht</b>	:	Ongeveer 65 g

## microSD-koppeling



<b>Soort camera</b>	:	Koppeling voor microSD
<b>Bedrijfscondities</b>		
<b>Temperatuur</b>	:	-10° C tot 40° C (tijdens bedrijf) / -20 tot 65° C (tijdens opslag)
<b>Relatieve vochtigheid</b>	:	95% en kleiner (in bedrijf) / 85% en kleiner (opslag)
<b>Afmetingen</b>	:	25,0 mm (B) x 20,3 mm (H) x 1,7 mm (D) (Handgreep: 2,2 mm)
<b>Gewicht</b>	:	Ongeveer 0,9 g

Wijzigingen in technische gegevens en uitvoering voorbehouden zonder voorafgaande kennisgeving.

## A

Aansluiten	
PC.....	blz. 57, 58
Printer.....	blz. 51
TV.....	blz. 49
Aantal stilstaande beelden	
dat kan worden opgeslagen.....	blz. 66
Afspelen  .....	blz. 17, 63
ADD FAVORITE.....	blz. 38
AF MODE.....	blz. 32
Autofocusteken.....	blz. 16
ALARM CLOCK.....	blz. 48
A/V-kabeltje.....	blz. 11, 49

## B

BACKUP.....	blz. 43
Batterij.....	blz. 11, 12, 62, 64
Batterijlader.....	blz. 11, 64
Beelden beveiligen  .....	blz. 41
Beelden roteren  .....	blz. 41
BEEP.....	blz. 45
Belichting.....	blz. 62
Belichtingscorrectie  .....	blz. 22
Black & White.....	blz. 39

## C

CALENDAR.....	blz. 39
CAMERA MENU.....	blz. 4, 6, 29
Close-up weergave.....	blz. 26
COLOR EDIT.....	blz. 39
COMPRESSION.....	blz. 29
Continue opnametijd.....	blz. 66
CUSTOM PRINT.....	blz. 52

## D

Datum en tijd  .....	blz. 14, 47
Diafragma waarde.....	blz. 16
DIGITAL ZOOM.....	blz. 21, 31
Direct printen.....	blz. 51
DIS MOVIE MODE.....	blz. 32
DPOF.....	blz. 54
DRIVE.....	blz. 31
DUALTIME.....	blz. 47

## E

EASY PRINT.....	blz. 51
EDIT.....	blz. 6, 37, 63
ERASE	
ALL ERASE.....	blz. 42
Eén beeld wissen.....	blz. 18
SEL. IMAGE.....	blz. 33, 42
ESP.....	blz. 32
EXPRESSION EDIT.....	blz. 39

## F

FACE DETECT.....	blz. 32
FACE FOCUS.....	blz. 40
FILE NAME.....	blz. 46
FILL IN.....	blz. 22
Film  .....	blz. 17, 20
FINE ZOOM.....	blz. 31
Flitser.....	blz. 22
FLASH AUTO.....	blz. 22
FLASH OFF.....	blz. 22
Formaat wijzigen  .....	blz. 38
FORMAT.....	blz. 43, 60
Foutmelding.....	blz. 60
FRAME RATE.....	blz. 29

## G

Geluid opnemen  .....	blz. 20, 32, 41
Gidsstand <b>GUIDE</b> .....	blz. 25

## H

Histogram.....	blz. 24, 26
----------------	-------------

## I

<b>IAUTO</b> .....	blz. 19
iESP.....	blz. 32
IMAGE QUALITY.....	blz. 29
IMAGE SIZE.....	blz. 29
IMAGE STABILIZER.....	blz. 32
INDEX.....	blz. 40
Indexweergave.....	blz. 26
Informatiedisplay.....	blz. 24, 26
Intern geheugen.....	blz. 12, 66
ISO.....	blz. 30

## K

- Kalenderweergave ..... blz. 26
- Kleurschakering ..... blz. 62

## L

- Lichtnetadapter ..... blz. 65
- Lithium-ionbatterij ..... blz. 11, 64

## M

- MACRO ..... blz. 23
- MEMORY FORMAT ..... blz. 43, 60
- MENU COLOR ..... blz. 44
- Menu FUNC ..... blz. 24
- METERING ..... blz. 32
- microSD-koppeling ..... blz. 11, 13, 67
- microSD-kaartje ..... blz. 13, 67
- MTP ..... blz. 57, 58
- MY FAVORITE ★ ..... blz. 27

## N

- NTSC ..... blz. 49

## O

- OLYMPUS Master 2 ..... blz. 11, 34, 57
- Optische zoom ..... blz. 21

## P

- PAL ..... blz. 49
- PANORAMA ..... blz. 34
- PERFECT FIX ..... blz. 37
- PictBridge ..... blz. 51
- PIXEL MAPPING ..... blz. 46
- PLAYBACK MENU ..... blz. 6, 41
- POWER SAVE ..... blz. 50
- PRINT ORDER ..... blz. 42, 54
- PW ON SETUP ..... blz. 44

## R

- Raster ..... blz. 24
- REC VIEW ..... blz. 45
- REDEYE ..... blz. 22
- REDEYE FIX ..... blz. 37
- RESET ..... blz. 36
- Riem ..... blz. 11

## S

- Scherpstellen ..... blz. 16, 32, 61
- Sepia ..... blz. 39
- SETUP ..... blz. 43
- SHADOW ADJ ..... blz. 21
- SHUTTER SOUND ..... blz. 45
- SILENT MODE ..... blz. 50
- SLIDESHOW ..... blz. 37
- sluimerstand ..... blz. 59
- Sluירתijd ..... blz. 16
- SOUND SETTINGS ..... blz. 45
- SPOT (AF MODE) ..... blz. 32
- Spot  (METERING) ..... blz. 32
- Stand **SCN** ..... blz. 19, 33
- Stilstaande beelden opnemen  ..... blz. 16
- SUPER MACRO ..... blz. 23

## T

- Taal van monitor   ..... blz. 43

## U

- Uitsnijden  ..... blz. 38, 53
- USB-kabeltje ..... blz. 11, 51, 57

## V

- Verzadiging ..... blz. 39
- VIDEO OUT ..... blz. 49
- Volume ..... blz. 17, 45

## W

- Waarschuingsgeluid  ..... blz. 45
- WB ..... blz. 30

## X

- xD-Picture Card ..... blz. 12, 65

## Z

- Zelfontspanner ..... blz. 23









# OLYMPUS®

<http://www.olympus.com>

## OLYMPUS IMAGING EUROPA GMBH

Vestiging: Wendenstrasse 14 – 18, 20097 Hamburg, Duitsland  
Tel.: +49 40 - 23 77 3-0 / Fax: +49 40 - 23 07 61

Afleveradres goederen: Bredowstrasse 20, 22113 Hamburg, Duitsland  
Brieven: Postfach 10 49 08, 20034 Hamburg, Duitsland

### Europese Technische klantendienst:

Bezoek ook onze homepage <http://www.olympus-europa.com>

of bel ons GRATIS NUMMER\*: **00800 - 67 10 83 00**

voor België, Denemarken, Duitsland, Finland, Frankrijk, Luxemburg, Nederland,  
Noorwegen, Oostenrijk, Portugal, Spanje, Verenigd Koninkrijk, Zweden, Zwitserland.

\* Sommige (mobiele) telefoon services / providers geven geen toegang  
of hebben een extra voorvoegsel voor +800 nummers nodig.

Voor alle Europese landen die niet vermeld werden en als u ons niet kunt bereiken

op de hierboven vermelde nummers, a.u.b. gebruik maken van de volgende  
BETAALDE NUMMERS: **+49 180 5 - 67 10 83** of **+49 40 - 237 73 48 99**.

Onze technische klantendienst is van maandag tot en met vrijdag  
bereikbaar tussen 09.00 uur en 18.00 uur (MET).

### Geautoriseerde dealers

**Netherlands:** Olympus Nederland B.V.  
Industrieweg 44  
2382 NW Zoeterwoude  
Tel: 0031 (0)71-5821888  
[www.olympus.nl](http://www.olympus.nl)

**Belgium:** Olympus Belgium N.V.  
**Luxemburg:** Boomsesteenweg 77  
2630 Aartselaar  
Tel: (03) 870 58 00