

Inhoudsopgave

Aan de slag.....	3	Sony Ericsson-scherm.....	18
Overzicht van XPERIA™ X1.....	3	Media Xperience-scherm.....	20
Instructiesymbolen.....	3	Google™-scherm.....	20
Aanvullende hulp.....	3	Microsoft Today-scherm.....	20
SIM-kaart en batterij.....	3	Nieuwe schermen downloaden.....	20
De batterij opladen.....	4	Multimedia.....	21
Geheugenkaart.....	4	Windows Media® Player Mobile.....	21
In- en uitschakelen.....	4	Mediabestanden gebruiken.....	21
Navigeren.....	5	Games.....	22
Een toepassing sluiten.....	5	Camera.....	22
Statuspictogrammen.....	5	Muziek en video synchroniseren.....	24
Verlichtingen.....	6	Content verzenden.....	25
Gegevens invoeren.....	6	Belangrijke informatie.....	25
Programma's.....	6	Richtlijnen voor veilig en efficiënt gebruik - toegevoegd.....	25
Instellingen.....	7	Declaration of Conformity for X1.....	26
Bellen.....	9	FCC Statement.....	26
Spraakoproep.....	9	Industry Canada Statement.....	26
Video-oproep.....	9	Index.....	27
Uw telefoon instellen.....	9		
De telefoon beveiligen.....	9		
Personaliseren.....	9		
Synchroniseren met een computer.....	10		
Synchronisatie instellen.....	10		
Synchronisatie starten.....	10		
Synchroniseren met een Bluetooth-verbinding.....	10		
Berichten.....	11		
E-mail.....	11		
SMS en MMS.....	11		
Surfen op het web.....	12		
Verbinding maken met internet.....	12		
Zoomen.....	12		
Weergaveopties.....	12		
Favorieten.....	12		
Naar eerder bezochte webpagina's gaan.....	12		
Personaliseren.....	13		
Webfeeds.....	13		
Bellen tijdens het surfen.....	13		
Verbinding maken.....	14		
Bluetooth™-technologie.....	14		
Bluetooth™-modi.....	14		
Bluetooth™-relatie.....	14		
Een Bluetooth™-headset of stereoheadset aansluiten.....	14		
Informatie verzenden via een Bluetooth™-verbinding.....	14		
De telefoon als een Bluetooth™-modem gebruiken.....	15		
Wi-Fi/draadloos LAN-netwerk.....	15		
Windows Live Messenger.....	15		
GPS - Op locatie gebaseerde services.....	16		
De A-GPS gebruiken.....	16		
QuickGPS.....	16		
Google Maps™ voor mobiel.....	16		
Wayfinder Navigator™.....	16		
Schermen.....	16		
Staaende en liggende weergaven.....	16		
Schermen kiezen.....	17		
Schermen beheren.....	17		
3D-vissenscherm.....	18		
XPERIA Radioscherm.....	18		

Sony Ericsson

GSM 850/900/1800/1900 & UMTS I/II/VIII

GSM 850/900/1800/1900 & UMTS I/II/V

Deze gebruikershandleiding is gepubliceerd door Sony Ericsson Mobile Communications AB of een van de lokale vestigingen, zonder enige garantie. Te allen tijde en zonder voorafgaande waarschuwing kunnen verbeteringen en wijzigingen door Sony Ericsson Mobile Communications AB worden aangebracht in deze gebruikershandleiding op grond van typografische fouten, onjuiste of achterhaalde gegevens of verbeteringen aan programmatuur en/of apparatuur. Dergelijke wijzigingen worden natuurlijk verwerkt in nieuwe uitgaven van deze gebruikershandleiding.

Alle rechten voorbehouden.

©Sony Ericsson Mobile Communications AB, 2008

Publicatienummer: 1218-2866.1

Let op:

enkele diensten in deze gebruikershandleiding worden niet door alle netwerken ondersteund. Dit geldt ook voor het internationale GSM-alarmsnummer 112.

Neem contact op met uw netwerkexploitant of serviceprovider als u twijfelt of u een bepaalde service al dan niet kunt gebruiken.

Lees de *Belangrijke informatie* voordat u de mobiele telefoon in gebruik neemt.

Uw mobiele telefoon heeft de mogelijkheid om extra content, bijvoorbeeld ringtones, te downloaden, op te slaan en door te sturen. Het gebruik van deze content kan beperkt of verboden zijn als gevolg van rechten van derden, waaronder auteursrechten. U, niet Sony Ericsson, bent volledig verantwoordelijk voor extra content die is gedownload of doorgestuurd vanaf uw mobiele telefoon. Controleer voordat u extra content gebruikt, of het voorgenomen gebruik is toegestaan onder licentie of op andere wijze geautoriseerd is. Sony Ericsson biedt geen garantie omtrent de juistheid, integriteit of kwaliteit van extra content of enige andere content van derden. Sony Ericsson is onder geen enkele omstandigheid aansprakelijk voor onjuist gebruik door u van extra content of andere content van derden.

Sommige GPS-functies maken gebruik van internet. Sony Ericsson biedt geen garantie voor de nauwkeurigheid van navigatiediensten, inclusief, maar niet beperkt tot gedetailleerde navigatiediensten.

Exportvoorschriften: dit product, evenals eventuele software of technische gegevens in of bij het product, valt mogelijk onder Amerikaanse exportwetten, inclusief de Amerikaanse Export Administration Act en de daaraan verbonden bepalingen, en de Amerikaanse sanctieprogramma's beheerd door de afdeling Foreign Assets Control van het U.S. Treasury Department. Het product valt mogelijk ook onder de export- of importverordeningen van andere landen. De gebruiker en bezitter van het product gaat ermee akkoord zich strikt aan al deze voorschriften te houden en erkent zijn of haar verantwoordelijkheid om eventuele vereiste vergunningen aan te vragen voor export, wederuitvoer of import van dit product. Dit product, inclusief eventuele software in dit product, zonder enige beperkingen, mag niet worden gedownload of op andere wijze worden geëxporteerd of wederuitgevoerd (i) naar een van de volgende landen, of naar een burger of inwoner van de volgende landen, of naar enige entiteit in de volgende landen: Cuba, Irak, Iran, Noord-Korea, Soedan, Syrië (met inachtneming van het feit dat deze opsomming van tijd tot tijd kan worden herzien) of naar enig(e) ander(e) land(en) waartegen de Verenigde Staten een handelsembargo heeft ingesteld, of (ii) naar personen of entiteiten op de lijst van Specially Designated Nationals van de U.S. Treasury Department of (iii) naar personen of entiteiten die voorkomen op eventuele andere exportembargolijsten, inclusief maar niet beperkt tot de Denied Persons List of de Entity list van het U.S. Commerce Department, of de Nonproliferations Sanctions List van het U.S. State Department.

De internationale alarmnummers, zoals 112 en 911, worden door uw telefoon ondersteund. U kunt deze nummers in geval van nood in elk land gebruiken, met of zonder SIM-kaart in het toestel, zolang u zich binnen het bereik van een 3G- (UMTS) of GSM-netwerk bevindt. In bepaalde landen kunnen ook andere alarmnummers worden aangeboden. Uw netwerkexploitant heeft daarom mogelijk extra lokale alarmnummers op de SIM-kaart opgeslagen.

Bluetooth en het Bluetooth-logo zijn handelsmerken of gedeponeerde handelsmerken van Bluetooth SIG Inc. en elk gebruik van een dergelijk handelsmerk door Sony Ericsson gebeurt onder licentie.

Wi-Fi is een handelsmerk of een gedeponeerd handelsmerk van de Wi-Fi Alliance.

Het Liquid Identity-logo, XPERIA en X Panel zijn handelsmerken of gedeponeerde handelsmerken van Sony Ericsson Mobile Communications AB.

Sony is een handelsmerk of gedeponeerd handelsmerk van Sony Corporation.

YouTube, Picasa, Gmail, Google™ en Google Maps™ zijn handelsmerken of gedeponeerde handelsmerken van Google Inc.

Wayfinder en Wayfinder Navigator zijn handelsmerken of gedeponeerde handelsmerken van Wayfinder Systems AB.

Ericsson is een handelsmerk of gedeponeerd handelsmerk van Telefonaktiebolaget LM Ericsson.

Microsoft, ActiveSync, Windows, het Windows-logo, Windows Live, PowerPoint, Excel, OneNote, Outlook en Vista zijn handelsmerken of gedeponeerde handelsmerken van Microsoft Corporation in de Verenigde Staten en/of andere landen.

Dit product wordt beschermd door intellectuele eigendomsrechten van Microsoft. Gebruik of distributie van dergelijke technologie buiten dit product is verboden zonder een licentie van Microsoft.

De eigenaars van content beschermen hun intellectuele eigendom, inclusief hun auteursrechten, met de DRM-technologie (Digital Rights Management) van Windows Media (WMDRM). In dit apparaat wordt via WMDRM-software toegang verkregen tot content die is beveiligd met WMDRM-technologie. Wanneer de WMDRM-software de content niet beschermt, kunnen de eigenaars van de content een verzoek indienen bij Microsoft om de capaciteit van de software om beschermde content af te spelen of te kopiëren met WMDRM in te trekken. Intrekking is niet van invloed op onbeveiligde content. Wanneer u licenties voor beveiligde content downloadt, gaat u ermee akkoord dat Microsoft een intrekingslijst aan de licenties toevoegt. Eigenaars van content kunnen van u eisen dat u een WMDRM-upgrade uitvoert om toegang te krijgen tot hun content. Wanneer u geen upgrade uitvoert, hebt u geen toegang tot content waarvoor de upgrade is vereist.

Dit product wordt in licentie gegeven onder de visuele patentenportefeuillelicentie van MPEG-4 en de patentenportefeuillelicentie van AVC voor persoonlijk of niet-commercieel gebruik door een consument voor (i) codering van video in overeenstemming met de visuele norm MPEG-4 ("MPEG-4 video") of met de AVC-norm ("AVC video") en/of (ii) decodering van MPEG-4- of AVC-video die is gecodeerd door een consument in het kader van een persoonlijke en niet-commerciële activiteit, en/of is aangeschaft bij een videoleverancier die door MPEG LA de licentie heeft verkregen om MPEG-4- en of AVC-video aan te bieden. Er wordt geen licentie verleend of geïmpliceerd voor eventuele andere toepassingen. Extra informatie, inclusief informatie met betrekking tot promotionele, interne en commerciële toepassingen en

licentiëring, is verkrijgbaar via MPEG LA, L.L.C. Zie <http://www.mpegla.com>. De MPEG Layer-3 audiodecoderingstechnologie is gelicentieerd van Fraunhofer ISS en Thomson.

Java, JavaScript en op Java gebaseerde handelsmerken en logo's zijn handelsmerken of gedeponeerde handelsmerken van Sun Microsystems, Inc. in de Verenigde Staten en in andere landen.

Licentieovereenkomst voor eindgebruikers voor Sun Java Platform, Micro Edition.

1. Beperkingen: de Software is vertrouwelijke, auteursrechtelijk beschermde informatie van Sun en het eigendom van alle kopieën berust bij Sun en/of haar licentiegevers. De klant is niet gerechtigd om de Software te wijzigen, te decompileren, te ontleden, te decoderen, te extraheren of anderszins aan reverse-engineering te onderwerpen. De software mag niet als geheel of gedeeltelijk worden verhuurd, worden overgedragen of in onder licentie worden gegeven.

2. Exportvoorschriften: Software, inclusief technische gegevens, valt onder Amerikaanse exportwetten, waaronder de Amerikaanse Export Administration Act en de daaraan verbonden bepalingen. Software en technische gegevens vallen mogelijk ook onder de export- of importverordeningen van andere landen. De klant gaat ermee akkoord zich strikt aan al deze voorschriften te houden en erkent zijn of haar verantwoordelijkheid om eventuele vereiste vergunningen aan te vragen voor export, wederuitvoer of import van deze software. De software mag niet worden gedownload of anderszins worden uitgevoerd of wederuitgevoerd (i) naar een van de volgende landen, of naar een burger of inwoner van de volgende landen: Cuba, Irak, Iran, Noord-Korea, Libië, Soedan, Syrië (met inachtneming van het feit dat deze opsomming van tijd tot tijd kan worden herzien) of naar enig(e) land(en) waartegen de Verenigde Staten een handelsembargo heeft ingesteld, of (ii) naar personen of entiteiten op de lijst van Specially Designated Nationals van de U.S. Treasury Department of de Tabel of Denial Orders van het U.S. Commerce Department. 3.

Beperkte rechten: het gebruik, het kopiëren en de openbaarmaking door de regering van de Verenigde Staten is onderhevig aan de beperkingen die worden uiteengezet in de Rights in Technical Data and Computer Software Clauses in DFARS 252.227-7013(c) (1) en FAR 52.227-19(c) (2), voor zover van toepassing.

Beperkte rechten: het gebruik, het kopiëren en de openbaarmaking door de regering van de Verenigde Staten is onderhevig aan de beperkingen die worden uiteengezet in de Rights in Technical Data and Computer Software Clauses in DFARS 252.227-7013(c) (1) (ii) en FAR 52.227-19(c) (2), voor zover van toepassing.

Andere product- en bedrijfsnamen in dit document kunnen handelsmerken zijn van de respectieve eigenaars.

Alle rechten die hierin niet uitdrukkelijk worden verleend, zijn voorbehouden.

Alle illustraties zijn uitsluitend bedoeld ter illustratie en vormen mogelijk geen exacte weergave van de daadwerkelijke telefoon.

Deze gebruikershandleiding bevat gesimuleerde schermopbeelden.

Aan de slag

Overzicht van XPERIA™ X1

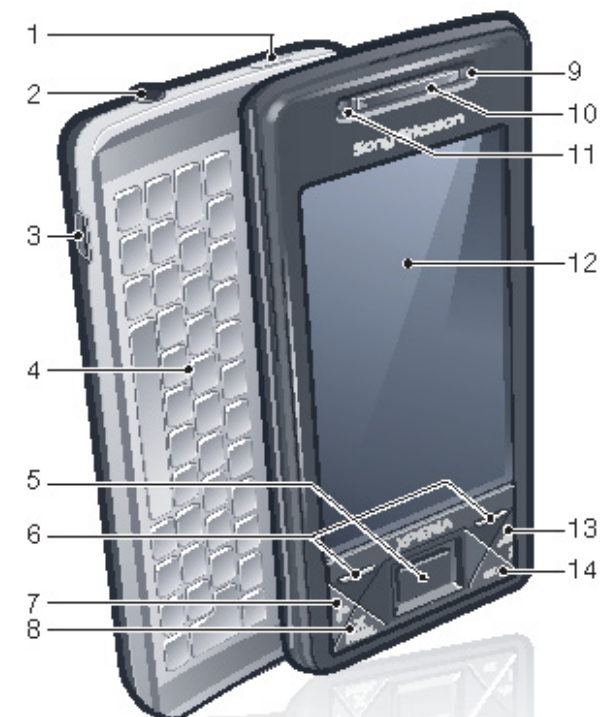

1	Aan/uit-toets
2	Headsetconnector van 3,5 mm
3	Connector voor USB-kabel
4	Toetsenbord
5	Optische joystick/ENTER
6	Selectietoetsen
7	Oproep-toets
8	Toets van XPERIA™ X1-scherm
9	Lens voor video-oproepen/voorste camera
10	Oorspeaker
11	Lichtsensor
12	Aanraakscherm
13	Toets Kiezen stoppen
14	Toets OK



15	Volumetoets
16	Cameralicht
17	Cameratoots
18	Straphouder
19	Stylus
20	Cameralens
21	Luidspreker

Instructiesymbolen

De volgende symbolen worden in de gebruikershandleiding gebruikt:

	Opmerking
	Tip
	Tik op items of gebruik de navigatietoets of joystick om te scrollen en selecteren

Aanvullende hulp

De Help in de telefoon gebruiken

- Tik op > Help.

Aan de slag gebruiken

- Tik op > Programma's > Aan de slag.

SIM-kaart en batterij

Voordat u de telefoon in gebruik neemt, moet u de SIM-kaart en de batterij plaatsen.

De SIM-kaart plaatsen



- 1 Verwijder de batterij-cover.
- 2 Schuif de SIM-kaart in de houder met de goudkleurige contactpunten naar beneden gericht.

De batterij plaatsen



- 1 Plaats de batterij met het label naar boven en de connectors naar elkaar toe gericht.
- 2 Schuif de batterij-cover op zijn plaats.

De batterij opladen

De batterij van de telefoon is bij aankoop gedeeltelijk geladen. U kunt de telefoon op twee manieren opladen.



Laden met de lichtnetadapter

- Sluit de telefoon op een stopcontact aan via de meegeleverde USB-kabel en de lichtnetadapter.

Laden met een computer

- Sluit de telefoon op een USB-poort van de computer aan via de meegeleverde USB-kabel.

Geheugenkaart

Een geheugenkaart plaatsen



- 1 Verwijder de batterij-cover.
- 2 Plaats de geheugenkaart met de goudkleurige contactpunten naar beneden.

Een geheugenkaart verwijderen

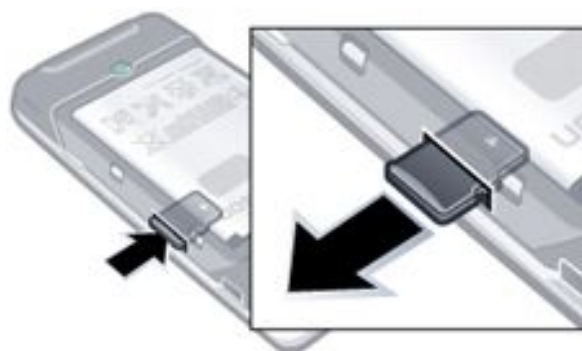

- 1 Verwijder de batterij-cover.
- 2 Druk op de rand van de geheugenkaart om deze vrij te maken en te verwijderen.

In- en uitschakelen

De telefoon inschakelen



- 1 Houd de aan/uit-toets ingedrukt totdat de telefoon wordt gestart.
- 2 Wanneer u de telefoon voor het eerst opstart, begeleidt de wizard Quick Start u bij de eerste instellingen.

De telefoon uitschakelen

- 1 Houd de aan/uit-toets ingedrukt totdat er een bericht wordt weergegeven.

- Tik op Ja om de telefoon uit te schakelen.

De slaapmodus inschakelen

- Druk op de aan/uit-toets om het scherm tijdelijk uit te schakelen en de slaapmodus in te stellen.

De slaapmodus uitschakelen

- Druk op de aan/uit-toets om het scherm te activeren. De telefoon wordt ook geactiveerd als u het toetsenbord opent of een gesprek of bericht ontvangt.

Navigeren

U kunt zich op de volgende manieren over het scherm verplaatsen:

- Het aanraakscherm en de stylus of uw vinger gebruiken
- Navigatietoets met meerdere richtingen
- Optische joystick

Het aanraakscherm gebruiken



- Als u een item wilt markeren of openen, tikt u erop.
- Als u een bestand wilt kopiëren, de naam ervan wilt wijzigen of het bestand wilt verzenden, blijft u op het bestand of de map drukken. Selecteer de gewenste actie in het optievenster.
- Als u wilt schuiven, tikt u op het scherm en schuift u omhoog of omlaag. Op sommige pagina's kunt u ook naar de zijkant schuiven.
- Tik op het scherm als u het scrollen wilt stoppen.
- Pan een pagina door uw vinger te verplaatsen terwijl u op het scherm blijft drukken.
- Pan doorlopend door uw vinger volledig naar de zijkant van een pagina te slepen en daar te houden. Laat het scherm los als u wilt stoppen met pannen.

De navigatietoets gebruiken

De navigatietoets gebruiken



- Druk de navigatietoets naar links, rechts, boven of beneden als u zich over het scherm wilt verplaatsen. Druk op het midden van de navigatietoets om een item te selecteren.

De optische joystick gebruiken

U kunt de selectie in iedere richting verplaatsen door uw vinger over de navigatietoets te laten glijden. In Internet Explorer, Berichten en Contacten kunt u in plaats hiervan de optische joystick gebruiken om te scrollen.



De optische joystick in- of uitschakelen

- Tik op > Instellingen > het tabblad Systeem > Optische joystick.
- Schakel het selectievakje Optische joystick inschakelen in of uit.

Scrollen in plaats van markeren gebruiken

- Tik op > Instellingen > het tabblad Systeem > Optische joystick.
- Schakel het selectievakje Scrollfunctie inschakelen in Internet Explorer, Berichten en Contacten in.

Een toepassing sluiten

Als u in een willekeurig toepassingsvenster op drukt, wordt de toepassing, bijvoorbeeld Windows Media® Player, browser, gesloten.

De werking van de knop "X" wijzigen

- Tik op > Instellingen > tabblad Systeem > Taakbeheer > tabblad Knop.
- Schakel het selectievakje in als u kiest voor Programma's beëindigen door op "X" te blijven drukken.















Statuspictogrammen

Selecteer een pictogram als u meer informatie wilt of als u een toepassing wilt starten. Hieronder vindt u een beknopte beschrijving van de pictogrammen die op de statusbalk worden weergegeven.



De volgende statuspictogrammen kunnen op het scherm worden weergegeven:

	GPRS beschikbaar		Wi-Fi-functie ingeschakeld
	HSDPA beschikbaar		Scannen op beschikbare Wi-Fi-verbinding
	EDGE beschikbaar		Verbonden met Wi-Fi
	3G/UMTS beschikbaar		Signaalsterkte

	GPRS in gebruik		Geen signaal
	HSDPA in gebruik		Telefoon uitgeschakeld
	3G/UMTS in gebruik		Spraakoproep actief
	EDGE in gebruik		Oproep in wachtstand
	Verbinding is actief		Geluid aan
	Verbinding is niet actief		Geluid uit
	Gemiste oproep		Batterij wordt opgeladen
	Nieuwe inkomende MMS		Batterij opgeladen
	Nieuwe SMS. SMS-melding voor voicemail		Batterij is bijna leeg
	Meerdere meldingen. Tik om alles weer te geven		Bluetooth stereoheadset gedetecteerd
	Taakbeheer		Synchronisatie actief
	Roaming		Bluetooth aan
	Actieve programma stoppen		Bluetooth-headset aangesloten

Verlichtingen

U kunt vier LED's instellen om u te attenderen op gebeurtenissen.



Verlichtingen instellen

- Tik op  > Instellingen > het tabblad Systeem > Verlichting.







Gegevens invoeren

U kunt tekst en tekens invoeren met:

- het toetsenbord
- het schermtoetsenbord
- handschrijfherkenningsfuncties, zoals Blokherkenning, Letterherkenning of Transcriber.

Het toetsenbord gebruiken

- Druk op de toetsen als u kleine letters wilt typen.
- Als u één hoofdletter wilt typen, drukt u op  en drukt u op de desbetreffende lettertoets.

- Druk tweemaal op  als u alleen hoofdletters wilt gebruiken. Druk nogmaals op  als u wilt terugkeren naar kleine letters.
- Als u tekens met een accent wilt typen, drukt u eerst op de lettertoets en dan op  totdat het gewenste teken wordt weergegeven.
- Als u een getal of symbool wilt invoeren (blauw weergegeven, rechts boven sommige toetsen), drukt u op  en dan op de desbetreffende toets.
- Druk tweemaal op  als u alleen cijfers of symbolen wilt gebruiken.
- Druk op  als u het palet met symbolen wilt openen.
- Druk op  als u invoergegevens wilt controleren of het actieve programma wilt afsluiten.

Het schermtoetsenbord gebruiken

- Tik in een programma op  onder aan het scherm. Als u een ander invoerpictogram ziet, tikt u op het pictogram. Tik daarna op , rechts van het invoerpictogram en tik op Toetsenbord.
- Voer tekst en getallen in door op het schermtoetsenbord op de desbetreffende toetsen te tikken.
- Tik op  als u het schermtoetsenbord wilt verbergen.

Handschriftfuncties gebruiken











- Tik in een programma onder in het scherm op een invoerpictogram, tik op  en tik op een methode.
- Voor hulp bij het schrijven van tekens met Blokherkenning, Letterherkenning of Transcriber tikt u op het vraagteken bij het schrijfgebied.

Programma's

De volgende programma's zijn op uw telefoon geïnstalleerd.

Programma's in het menu Start

Pictogram Beschrijving

-  **Office Mobile** – Gebruik de volledige suite van Microsoft® Office-toepassingen voor uw telefoon.
-  **Excel® Mobile** – Maak nieuwe werkmappen of bekijk en bewerk Excel-werkmappen.
-  **OneNote® Mobile** – Maak notities en verzamel gegevens, alles op één plaats.
-  **PowerPoint® Mobile** – Bekijk PowerPoint-dia's en -presentaties.
-  **Word Mobile** – Maak, bekijk en bewerk Word-documenten.
-  **Agenda** – Houd uw afspraken bij en maak vergaderverzoeken.
-  **Contacten** – Houd uw vrienden en collega's bij.
-  **Internet Explorer Mobile** – Surf op het web en door WAP-sites en download nieuwe programma's en bestanden van internet.
-  **Berichten** – Verzend en ontvang e-mail-, SMS- en MMS-berichten.
-  **Telefoon** – Bel en ontvang oproepen, schakel tussen gesprekken en stel vergaderingsgesprekken in.



Help – Raadpleeg Help-onderwerpen voor het huidige scherm of programma.

Programmascherm

Pictogram	Beschrijving
	Spelletjes – Speel een van de vier vooraf geïnstalleerde spelletjes: Astraware Sudoku, Bejeweled 2, Bubble Breaker en Patience.
	ActiveSync – Synchroniseer gegevens tussen uw telefoon en een computer of de Exchange Server.
	Adobe Reader LE – Bekijk PDF-bestanden (Portable Document Format) op uw telefoon.
	Rekenmachine – Voer basisberekeningen uit, zoals optellen, aftrekken, vermenigvuldigen en delen.
	Agenda – Houd uw afspraken bij en maak vergaderverzoeken.
	Comm Manager – Beheer de verbindingen van uw telefoon (waaronder Wi-Fi en Bluetooth), schakel alle verbindingen uit met de vliegtuigmodus, zet de telefoon aan of uit en schakel de functie Direct Push in of uit.
	Verkenner – Orden en beheer de bestanden in uw telefoon.
	Aan de slag – Lees hoe u basisfuncties beheert, bijvoorbeeld hoe u een gesprek tot stand brengt en hoe u datum en tijd, e-mail, wachtwoorden, de Bluetooth-headset, achtergrond en beltoon instelt, en hoe u muziek overbrengt. Tik op de koppelingen om de instellingen voor elk gebied te configureren.
	Google Maps – Geef uw huidige locatie weer, zoek andere locaties en bereken routes.
	Handango InHand – Biedt software- en speldownloads voor uw telefoon.
	Gedeeld internet – Sluit uw telefoon op internet aan met behulp van de gegevensverbinding van uw telefoon.
	Java – Download en installeer Java-toepassingen, zoals spelletjes en hulpprogramma's, op uw telefoon.
	Messenger – Dit is de versie voor mobiele apparatuur van Windows Live™ Messenger.
	Notities – Maak handgeschreven of getypte notities, tekeningen of spraakopnamen.
	Opera – Mobile Opera-browser met volledige HTML-functionaliteit.
	Afbeeldingen en video's – Bekijk, orden en sorteer afbeeldingen, geanimeerde GIF's en videobestanden op uw telefoon of geheugenkaart.
	QuickGPS – Hiermee downloadt u satellietgegevens over internet via ActiveSync, Wi-Fi of GPRS om de tijd voor het bepalen van uw huidige GPS-positie te verkorten.
	Zoeken – Zoek contacten, gegevens en andere informatie in uw telefoon.
	SIM Manager – Beheer de contacten die op uw USIM/SIM-kaart zijn opgeslagen. U kunt USIM/SIM-inhoud ook naar Contacten op uw telefoon kopiëren.
	Streaming Media – Stream live video of video op aanvraag.
	Taken – Houd uw taken bij.



Windows Live – Gebruik deze versie voor mobiele apparatuur van Windows Live™ om informatie op het web te zoeken. Meld u bij uw Windows Live-account aan om toegang te krijgen tot Live Mail-berichten en om chatberichten in Live Messenger te verzenden en te ontvangen.



Windows Media Player Mobile – Speel audio- en videobestanden af.

Instellingen

U kunt de telefooninstellingen aanpassen aan uw persoonlijke manier van werken.

Alle beschikbare instellingen weergeven

- 1 Tik op > Instellingen.
- 2 Tik op de tabbladen **Persoonlijk**, **Systeem** en **Verbindingen** onder aan het scherm en geef uw instellingen op.

Tabblad Persoonlijk

Pictogram	Beschrijving
	Knoppen – Wijs een programma of functie aan een hardwareknop toe.
	Invoer – Stel opties voor de diverse invoermethoden in.
	Vergrendelen – Stel een wachtwoord in voor uw telefoon.
	Menu's – Stel in welke programma's in het menu Start worden weergegeven.
	Informatie over eigenaar – Voer uw persoonlijke gegevens in de telefoon in.
	Telefoon – Pas onder andere telefooninstellingen aan, zoals de beltoon en stel een PIN-code voor uw USIM/SIM-kaart in.
	Geluiden en meldingen – Schakel geluiden in voor gebeurtenissen, meldingen enzovoort, en stel het type melding voor de diverse gebeurtenissen in.
	Vandaag – Pas het uiterlijk van het scherm Vandaag aan en pas aan welke informatie hierin wordt weergegeven.
	TTY – Deze optie biedt u de mogelijkheid om berichten over en weer te typen, in plaats van afwisselend te praten en te luisteren. Dit is een perfect alternatief voor doven en slechthorenden of voor mensen met een spraakstoornis die via de telefoon willen communiceren.

Tabblad Systeem

Pictogram	Beschrijving
	Info – Geef basisinformatie weer, zoals de versie van Windows® Mobile en het type processor dat in uw telefoon wordt gebruikt. U kunt ook een naam voor uw telefoon opgeven.
	Certificaten – Bekijk informatie over certificaten die op uw telefoon zijn geïnstalleerd.
	Opslag wissen – Tik alleen op dit pictogram als u al uw gegevens en bestanden uit het geheugen wilt wissen en de standaardfabrieksinstellingen van de telefoon wilt herstellen.
	Klok en alarmpictogram – Stel de klok van de telefoon in op de datum en tijd van uw landinstellingen of op die van een tijdzone die u bezoekt als u op reis bent. Een alarmpictogram kan ook worden ingesteld op opgegeven dagen en tijden van een week.



Klantenfeedback – U kunt Windows® Mobile verbeteren door deel te nemen aan het programma voor kwaliteitsverbetering.



Apparaatgegevens – Geef informatie weer over de firmware-versie, hardware, identiteit en klantgegevens.



Versleuteling – Sta toe dat bestanden op uw geheugenkaart worden versleuteld. Versleutelde bestanden zijn alleen leesbaar op uw telefoon.



Foutrapportage – Schakel de foutrapportagefunctie van uw telefoon in of uit. Als deze functie is ingeschakeld en er een programmafout optreedt, worden technische gegevens over de status van het programma en uw telefoon in een tekstbestand geregistreerd. Dit tekstbestand wordt naar de technische ondersteuningsafdeling van Microsoft verzonden als u daarvoor kiest.



Externe GPS – Stel de juiste GPS-communicatiepoorten in als deze zijn vereist. Dit zou nodig kunnen zijn als programma's op uw telefoon gebruikmaken van GPS-gegevens of als u een GPS-ontvanger op uw telefoon hebt aangesloten. Raadpleeg Help voor details.



Verlichting – Schakel de verlichting in of uit voor gebeurtenissen zoals opladen, batterij leeg, gemiste oproep, voicemail, alarm/agenda, ontvangen e-mail, inkomend gesprek enzovoort.



Toetsvergrendeling – Vergrendel de toetsen op uw telefoon, uitgezonderd de aan/uit-toets, als de telefoon in de slaapmodus staat. U zorgt er zo voor dat de telefoon niet per ongeluk wordt ingeschakeld en onnodig stroom verbruikt.



Beheerde programma's – Bekijk de installatiegeschiedenis voor programma's die in uw telefoon worden beheerd.



Geheugen – Controleer de status van de geheugentoewijzing op uw telefoon en de geheugenkaartgegevens. U kunt gestarte programma's ook stoppen.



Microfoon AGC – Pas het volume van uw spraak automatisch aan wanneer u opneemt.



Optische joystick – Schakel de optische joystick in of uit, en schakel de cursorfunctie in Internet Explorer, Berichten en Contacten in. Hiermee stelt u ook de gevoeligheid van het scherm in.



Energie – Controleer het resterend batterijvermogen. U kunt ook de time-out instellen waarna het scherm wordt uitgeschakeld (en de telefoon in de slaapmodus wordt gezet), om batterijvermogen te besparen.



Landinstellingen – Geef op welke configuratie van landinstellingen u wilt gebruiken, zoals de indeling waarin getallen, valuta, datum en tijd in uw telefoon worden weergegeven.



Programma's verwijderen – Hiermee verwijdert u programma's die u in de telefoon hebt geïnstalleerd.



Schermbelichting – Hiermee kunt u de richting van het scherm wijzigen, het scherm opnieuw kalibreren en de grootte van de schermtekst instellen.



Taakbeheer – Stop gestarte programma's en stel de knop  in om programma's onmiddellijk te beëindigen wanneer u op de knop tikt.



Windows Update – Breng een koppeling met de Microsoft-website tot stand en werk Windows® Mobile in uw telefoon bij met de meest recente beveiligingspatches of fixes.

Tabblad Verbindingen

Pictogram Beschrijving



Geavanceerd netwerk – Geef geavanceerde instellingen voor uw netwerk op.



Overzenden – Stel uw telefoon in op de ontvangst van inkomende Bluetooth-signalen.



Bluetooth – Schakel Bluetooth in, stel uw telefoon in op de zichtbare modus en zoek naar andere Bluetooth-apparaten.



Comm Manager – Beheer uw telefoonverbindingen (inclusief Wi-Fi, GPRS, Bluetooth en ActiveSync), zet de telefoon aan of uit, schakel tussen de bel- of trilmodus en schakel de functie Direct Push in of uit.



Verbindingsinstelling – Configureer de gegevensverbindingen van uw telefoon, zoals GPRS, WAP en MMS, op basis van de gedetecteerde of geselecteerde netwerkoperator.



Verbindingen – Stel een of meer typen modemverbindingen voor uw telefoon in, bijvoorbeeld telefonisch inbellen, GPRS enzovoort, zodat de telefoon verbinding kan maken met internet of een privé lokaal netwerk.



Aanmelden bij domein – Door u bij een domein aan te melden, hebt u via uw telefoon toegang tot bedrijfsbronnen.



USB aan pc – Stel een seriële USB-verbinding in tussen uw telefoon en de computer als er problemen zijn met het tot stand brengen van een verbinding met ActiveSync.



Wi-Fi – Zoek naar beschikbare draadloze netwerken.



Draadloos LAN – Bekijk informatie over het actieve draadloze netwerk en pas uw Wi-Fi-instellingen aan.

Bellen

Spraakoproep



- 1 Tik om een nummer dat u hebt opgegeven via het toetsenbord van de telefoon of een gemarkeerde contactpersoon te bellen.
- 2 Oproepgeschiedenis
- 3 Contactpersonen
- 4 Snelkiezen

Een spraakoproep starten

- 1 Druk op .
- 2 Tik op .
- 3 Blader naar een contact en druk op .
- 4 Druk op als u het gesprek wilt beëindigen.

! Zorg ervoor dat u de luidspreker niet blokkeert met uw hand wanneer u de speakertelefoon gebruikt.

Video-oproep



- 1 Camera aan/uit
- 2 Microfoon aan/uit
- 3 (Video)camera aan voorzijde/hoofdcamera
- 4 Schakel tussen manieren waarop u en de andere partij worden weergegeven.

Een video-oproep starten

- 1 Druk op .
- 2 Tik op .
- 3 Blader naar een contact en tik op Menu > Video-oproep.
- 4 Druk op als u het gesprek wilt beëindigen.

Uw telefoon instellen

De telefoon beveiligen

U kunt de telefoon beveiligen tegen ongeautoriseerd of onbedoeld gebruik door de vergrendelingen te activeren.

SIM-kaartblokkering activeren

- 1 Tik op > Instellingen > het tabblad Persoonlijk > Telefoon > het tabblad PIN/PIN2.
- 2 Schakel het selectievakje Pincode vereist als telefoon wordt gebruikt in.
- 3 Tik op OK.

! Uw pincode wordt verstrekt door uw netwerkoperator.

De telefoonvergrendeling activeren

- 1 Tik op > Instellingen > het tabblad Persoonlijk > Vergrendelen.
- 2 Schakel het selectievakje Bericht indien apparaat niet gebruikt gedurende in en tik op een tijd.
- 3 Selecteer Type wachtwoord, bevestig het wachtwoord en tik op OK.

Toetsvergrendeling gebruiken

- 1 Druk op de aan/uit-toets om het scherm tijdelijk uit te schakelen en de slaapmodus in te stellen.
- 2 Druk op de aan/uit-toets om de telefoon weer te activeren. De telefoon wordt ook geactiveerd als u het toetsenbord opent of een gesprek of bericht ontvangt.

💡 U kunt de toetsen ook vergrendelen door ingedrukt te houden. Tik op Ontgrendelen als u de toetsen wilt ontgrendelen.

IMEI-nummer

Bewaar een kopie van uw IMEI-nummer (International Mobile Equipment Identity) voor het geval uw telefoon wordt gestolen.

Uw IMEI-nummer weergeven

- 1 Druk op .
- 2 Tik op .

Personaliseren

Een thema voor het Sony Ericsson-scherm instellen

- Tik in het Sony Ericsson-scherm op Opties en tik op een thema in de lijst Kleur.

Een thema voor het scherm Vandaag instellen

- Tik op > Instellingen > het tabblad Persoonlijk > Vandaag.

Tijd en datum instellen

- Tik op > Instellingen > het tabblad Systeem > Klok en alarmsignalen > het tabblad Tijd.

De vliegtuigmodus in- of uitschakelen

- Tik in het Sony Ericsson-scherm op of .

Synchroniseren met een computer

U kunt de volgende gegevens synchroniseren:

- Gegevens uit Microsoft® Outlook®, zoals e-mail, contacten, agenda-items, taken en notities.
- Media, zoals foto's, video's en muziek.
- Favorieten, bladwijzers naar webpagina's onder Favorieten op mobiele telefoon.
- Bestanden, zoals documenten.

Synchronisatie instellen

- Als op de computer Windows XP® of een ander compatibel Windows-besturingssysteem is geïnstalleerd, dient u Microsoft ActiveSync® 4.5 of hoger te gebruiken. U kunt Microsoft ActiveSync® vinden op de cd die bij de telefoon is meegeleverd.
- Als op de computer Windows Vista® is geïnstalleerd, dient u gebruik te maken van Windows® Mobile Apparaatcentrum (een onderdeel van Windows Vista).

Synchronisatie instellen in Windows XP

- 1 Installeer Microsoft ActiveSync® op uw computer vanaf de cd die bij de telefoon is geleverd.
- 2 Sluit de telefoon op de computer aan via de meegeleverde USB-kabel. De wizard Synchronisatie instellen wordt automatisch gestart en begeleidt u bij het maken van een synchronisatielatie.
- 3 Klik op de computer op **Volgende**.
- 4 Als u uw telefoon wilt synchroniseren met de computer, schakelt u het selectievakje **Direct synchroniseren met een Microsoft Exchange-server** in en klikt u op **Volgende**.
- 5 Selecteer de gegevenstypen die u wilt synchroniseren en klik op **Volgende**.
- 6 Klik op **Voltooiën**.

Synchronisatie instellen in Windows Vista

- 1 Sluit de telefoon op de computer aan via de meegeleverde USB-kabel.
- 2 Het Windows® Mobile Apparaatcentrum wordt automatisch gestart. Klik op **Het apparaat instellen**.
- 3 Selecteer de typen gegevens die u wilt synchroniseren.
- 4 Typ een naam voor de telefoon en klik op **Instellen**.

Synchronisatie starten

Synchronisatie starten vanuit ActiveSync® op de computer via USB

- Sluit de telefoon op de computer aan via de meegeleverde USB-kabel. ActiveSync® wordt automatisch geopend en de synchronisatie wordt gestart.

Synchronisatie starten vanaf de telefoon

- 1 Sluit de telefoon op de computer aan via de meegeleverde USB-kabel.
- 2 **Telefoon:** tik op  > **Programma's** > **ActiveSync**.
- 3 **Telefoon:** tik op **Sync**.

Synchronisatie starten vanaf het Windows® Mobile Apparaatcentrum op uw computer

- 1 Sluit de telefoon op de computer aan via de meegeleverde USB-kabel.
- 2 **Computer:** klik op **Start** > **Alle Programma's** > **Windows Mobile Apparaatcentrum**.
- 3 **Computer:** klik links onder in het venster van Windows® Mobile Apparaatcentrum op .

Synchroniseren met een Bluetooth-verbinding

Met behulp van een Bluetooth-verbinding kunt u uw telefoon verbinden en synchroniseren met uw computer.

- **De computer moet een ingebouwde Bluetooth-functie hebben of deze functionaliteit moet met een Bluetooth-adaptor of -dongle zijn geïnstalleerd.**

Synchroniseren via een Bluetooth-koppeling

- 1 Stel Windows® Mobile Apparaatcentrum of ActiveSync op de computer in. Raadpleeg de Help in de telefoon voor instructies.
- 2 Tik op de telefoon op  > **Programma's** > **ActiveSync**.
- 3 Controleer of Bluetooth zowel op de telefoon als op de computer is ingeschakeld en beide apparaten zijn ingesteld op zichtbaar. Zie *Bluetooth™-functionaliteit inschakelen en de telefoon zichtbaar maken* voor meer informatie.
- 4 Tik op **Menu** > **Verbinden via Bluetooth**.
- 5 Als dit de eerste keer is dat u deze computer verbindt via een Bluetooth-koppeling, moet u eerst de wizard Bluetooth op de telefoon voltooien en een Bluetooth-relatie tussen uw telefoon en de computer tot stand brengen. Zie *Bluetooth™-relatie* voor meer informatie.

 *U kunt batterijvermogen besparen door Bluetooth uit te schakelen wanneer u hier geen gebruik van maakt.*

Berichten

E-mail

U kunt uw e-mails op de telefoon ontvangen. Mogelijk hebt u de volgende gegevens van de netwerkbeheerder nodig:

- Serveradres
- Domeinnaam
- Gebruikersnaam en wachtwoord

E-mail van Microsoft® Outlook® instellen via Exchange-server

- 1 Tik op  > Berichten > E-mail instellen.
- 2 Voer uw e-mailadres en wachtwoord in, selecteer de optie Wachtwoord opslaan en tik vervolgens op Volgende.
- 3 Selecteer E-mailinstellingen automatisch vanaf internet ophalen en tik op Volgende.
- 4 Als er geen automatische instellingen worden gevonden, selecteert u Exchange-server in de lijst Uw e-mailprovider en tikt u op Volgende.
- 5 Tik nogmaals op Volgende.
- 6 Schakel het selectievakje Instellingen van Exchange Server automatisch opsporen in en tik vervolgens op Volgende.
- 7 Als geen serverinstellingen worden gedetecteerd, voert u deze handmatig in en tikt u op Volgende.
- 8 Voer uw gebruikersnaam, wachtwoord en domein in en tik op Volgende.
- 9 Voer het serveradres in als u hiernaar wordt gevraagd en tik op Volgende.
- 10 Selecteer de gegevens die u wilt synchroniseren en tik op Voltoeien.

! Sommige e-mailfuncties zijn afhankelijk van de versie van Microsoft Exchange Server die in uw bedrijf wordt gebruikt. Neem contact op met de netwerkbeheerder als u wilt weten of deze functies beschikbaar zijn.

Andere typen e-mailaccounts instellen

- 1 Tik op  > Berichten > E-mail instellen.
- 2 Voer uw e-mailadres en wachtwoord in. Selecteer de optie Wachtwoord opslaan en tik op Volgende.
- 3 Selecteer E-mailinstellingen automatisch vanaf internet ophalen en tik op Volgende.
- 4 Als er geen automatische instellingen worden gevonden, selecteert u een optie in de lijst Uw e-mailprovider en tikt u op Volgende.
- 5 Voer uw naam en de schermnaam voor uw account in en tik op Volgende.
- 6 Voer het adres van de server voor inkomende e-mail en het accounttype in, indien van toepassing, en tik op Volgende.
- 7 Voer uw gebruikersnaam en wachtwoord voor de e-mailaccount in, selecteer de optie Wachtwoord opslaan en tik op Volgende.
- 8 Tik op Geavanceerde serverinstellingen.
- 9 Selecteer Netwerkverbinding en tik op Gereed.
- 10 Voer het adres van de server voor uitgaande e-mail in en tik op Volgende.
- 11 Selecteer een optie uit Automatisch verzenden/ontvangen en tik op Voltoeien.

E-mailberichten verwerken

Controleren op nieuwe e-mail

- 1 Tik op  > Berichten.
- 2 Tik op uw e-mailaccount.
- 3 Tik op Menu > Verzenden/ontvangen.

Een bijlage weergeven

- 1 Tik op  > Berichten.
- 2 Tik op de gewenste e-mailaccount.
- 3 Tik op de gewenste e-mail.
- 4 Tik op de bijlage die u wilt downloaden.
- 5 Tik nogmaals op de bijlage.

Nieuwe e-mail schrijven

- 1 Tik op  > Berichten.
- 2 Tik op de gewenste e-mailaccount.

- 3 Tik op Menu > Nieuw.
- 4 Voer het e-mailadres handmatig in of tik op Naar: om een adres toe te voegen vanuit Contacten.
- 5 Voer het onderwerp in.
- 6 Voer tekst in.
- 7 Als u een bijlage wilt toevoegen, tikt u op Menu > Invoegen en selecteert u een optie.
- 8 Tik op Verzenden.

Een e-mail beantwoorden

- 1 Tik op  > Berichten.
- 2 Tik op de gewenste e-mailaccount.
- 3 Tik op de gewenste e-mail.
- 4 Tik op Menu > Beantwoorden.
- 5 Voer tekst in en tik vervolgens op Verzenden.

Direct Push

Met de Direct Push-technologie kunt u nieuwe e-mails op de telefoon ontvangen zodra u deze ontvangt in uw postvak IN op de Exchange-server. Deze functie werkt ook voor bijvoorbeeld contacten, agenda-items en taken.

Direct Push in- en uitschakelen

- 1 Tik op  > Instellingen > het tabblad Verbindingen > Comm Manager.
- 2 Selecteer een optie voor Microsoft Direct Push.

! Frequentie updates kunnen hoge kosten met zich meebrengen.



SMS en MMS

Voordat u berichten gebruikt, moet u over een nummer van een servicecentrum beschikken. Het nummer wordt verstrekt door uw serviceprovider en wordt meestal op de SIM-kaart opgeslagen tijdens het opstarten. Neem contact op met uw operator als dit niet het geval is.

Een SMS of MMS openen

- 1 Tik op  > Berichten > SMS/MMS.
- 2 Tik op de gewenste SMS of MMS.

Navigeren tussen mappen

- 1 Tik op  > Berichten > SMS/MMS.
- 2 Tik op Postvak IN.
- 3 Tik op de map die u wilt openen.

Een SMS maken en verzenden

- 1 Tik op  > Berichten > SMS/MMS.
- 2 Tik op Menu > Nieuw > SMS.
- 3 Voer handmatig een telefoonnummer in of tik op Naar: om een telefoonnummer toe te voegen vanuit Contacten.
- 4 Voer tekst in.
- 5 Tik op Verzenden.

Een MMS maken en verzenden

- 1 Tik op  > Berichten > SMS/MMS.
- 2 Tik op Menu > Nieuw > MMS.
- 3 Tik op een sjabloon of tik op Aangepast om een leeg MMS-bericht te openen.
- 4 Voer handmatig een telefoonnummer in of tik op Menu > Geadresseerde toevoegen als u een nummer wilt toevoegen vanuit Contacten of Oproepgeschiedenis.

- 5 Voer een onderwerp in.
- 6 Tik op  om een foto of videoclip in te voegen.
- 7 Tik op Hier tekst invoegen om tekst in te voeren.
- 8 Tik op Audio invoegen om geluid in te voegen.
- 9 Tik op Verzenden.

Tekst aan een MMS-bericht toevoegen

Wanneer u in uw MMS-bericht op Hier tekst invoegen tikt, wordt een leeg scherm weergegeven waarin u uw tekst kunt invoeren. U kunt de volgende typen informatie invoegen:

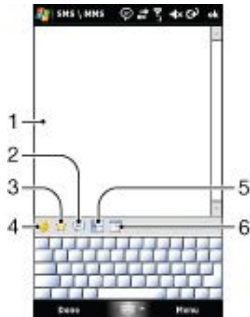

- 1 Uw eigen tekst invoeren
- 2 Kiezen uit veelvoorkomende woorden of fragmenten uit de lijst Mijn tekst
- 3 Een koppeling naar een favoriet opnemen
- 4 Een emoticon toevoegen
- 5 Contactgegevens invoegen
- 6 Een afspraak invoegen



 Als u een fragment in de lijst Mijn tekst wilt bewerken of verwijderen, blijft u op een tekenreeks drukken en tikt u vervolgens op Bewerken of Verwijderen in het snelmenu. Als u een nieuw fragment wilt maken en aan de lijst wilt toevoegen, tikt u op Nieuw.

Surfen op het web

Verbinding maken met internet

Maak verbinding met internet via GPRS/HSPA of Wi-Fi. Voordat u verbinding met internet maakt via GPRS/HSPA, hebt u instellingen van uw serviceprovider nodig. De instellingen worden normaal gesproken tijdens het opstarten opgeslagen op de SIM-kaart. Neem contact op met uw operator als dit niet het geval is.

Beginnen met surfen

- 1 Tik op  > Internet Explorer.
- 2 Voer het webadres in het adresveld in en tik op .

Zoomen

In- en uitzoomen op een webpagina

- 1 Tik op een webpagina op Menu > Weergeven > Zoomniveau.
- 2 Selecteer een optie.

 Pan een pagina door uw vinger te verplaatsen terwijl u op het scherm blijft drukken.

Weergaveopties

U kunt wijzigen op welke manier webpagina's in Internet Explorer worden weergegeven zodat u minder hoeft te scrollen en pagina's sneller worden gedownload.

- Eén kolom – Rangschik de pagina in één kolom ter breedte van het scherm. Dit betekent dat u zelden horizontaal hoeft te scrollen. Deze weergave wordt meestal sneller gedownload dan andere weergaven.
- Aanpassen aan scherm – Hiermee behoudt u een indeling die lijkt op hetgeen u ziet op een desktopcomputer. Zodoende worden items kleiner en wordt de pagina zodanig gerangschikt dat u deze grotendeels kunt zien zonder dat u horizontaal hoeft te scrollen.
- Bureaublad – Hiermee behoudt u dezelfde indeling en grootte als een desktopcomputer. Hierbij moet u zowel horizontaal als verticaal scrollen.
- Volledig scherm – Hiermee verbergt u de menu- en statusbalk en gebruikt u het volledige scherm om de webpagina weer te geven.
- Afbeeldingen weergeven – Schakel deze optie uit als u de webpagina sneller wilt downloaden.

De weergave van de webpagina wijzigen

- 1 Tik op een webpagina op Menu > Weergeven.
- 2 Selecteer een optie.

Favorieten

U kunt favorieten maken en bewerken als snelle koppelingen naar uw favoriete webpagina's.

Een favoriete webpagina toevoegen

- 1 Tik in Internet Explorer op Menu > Toevoegen aan favorieten.
- 2 Voer een naam en adres in, selecteer de map waarin de pagina moet worden opgeslagen en tik op Add.

Naar een favoriete webpagina gaan

- 1 Tik in Internet Explorer op Menu > Favorieten....
- 2 Tik op een favoriet in de lijst.

Naar eerder bezochte webpagina's gaan

U kunt webpagina's weergeven die u eerder hebt bezocht.

Naar eerder bezochte webpagina's gaan

- 1 Tik in Internet Explorer op Menu > Extra > Geschiedenis.
- 2 Tik op een paginatitel in de lijst.

Personaliseren

De startpagina wijzigen

- 1 Ga naar een webpagina.
- 2 Tik op Menu > Extra > Opties > het tabblad Algemeen.
- 3 Tik op Huidige gebruiken.
- 4 Tik op OK.

Geschiedenis wissen

- 1 Tik in Internet Explorer op Menu > Extra > Opties > het tabblad Geheugen.
- 2 Tik op Geschiedenis wissen.
- 3 Tik op OK.

Cookies wissen

- 1 Tik in Internet Explorer op Menu > Extra > Opties > het tabblad Beveiliging.
- 2 Tik op Cookies wissen.
- 3 Tik op OK.

- 2 Selecteer een optie Tijdstip update webfeeds.
- 3 Tik op OK.

! *Frequente updates kunnen hoge kosten met zich meebrengen.*

Bellen tijdens het surfen

Bellen tijdens het surfen

- Druk op .

Webfeeds

U kunt zich abonneren op regelmatig bijgewerkte content, zoals nieuws, en deze downloaden met behulp van webfeeds. Webfeeds worden geopend via het Sony Ericsson-scherm.

Een webfeed toevoegen

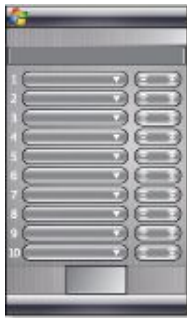

- 1 Ga in Internet Explorer naar een webpagina met webfeeds.
- 2 Kopieer de URL door op de URL te blijven drukken en vervolgens op Kopiëren.
- 3 Ga naar het *Sony Ericsson-scherm*.
- 4 Tik op Opties > tabblad Webfeeds.
- 5 Tik op de volgende beschikbare positie.
- 6 Plak de URL in het adresveld boven in het scherm door te blijven drukken en op Plakken te tikken.
- 7 Selecteer het aantal blokken voor de webfeed. Elk blok bevat twee rijen.
- 8 Tik op OK.

Webfeeds weergeven

- 1 Tik in het Sony Ericsson-scherm op de gewenste webfeed.
- 2 Kies de informatie die u wilt weergeven en tik op Ga naar site.

Webfeeds bijwerken

- Tik in het Sony Ericsson-scherm op Update.

Update van webfeeds plannen



- 1 Tik in het Sony Ericsson-scherm op Opties > tabblad Algemeen.

Verbinding maken

Bluetooth™-technologie

De Bluetooth™-technologie maakt draadloze communicatie over korte afstanden mogelijk. Apparaten met Bluetooth-mogelijkheden kunnen informatie uitwisselen over een afstand van circa acht meter zonder dat een fysieke verbinding nodig is.

Bluetooth™-modi

Bluetooth™-functionaliteit in uw telefoon werkt in drie verschillende modi:

- **Aan** – Bluetooth is ingeschakeld. Uw telefoon kan andere apparaten met Bluetooth-functionaliteit detecteren, maar zij kunnen uw telefoon niet detecteren.
- **Uit** – Bluetooth is uitgeschakeld. U kunt geen informatie via een Bluetooth-koppeling verzenden of ontvangen. Schakel Bluetooth uit als u deze functionaliteit niet gebruikt, om uw accu te sparen, of op plaatsen waar het gebruik van een draadloos apparaat niet is toegestaan, bijvoorbeeld in een vliegtuig of in ziekenhuizen.
- **Zichtbaar** – Bluetooth is ingeschakeld en andere apparaten met Bluetooth-functionaliteit kunnen uw telefoon detecteren.

☛ *Standaard is Bluetooth-functionaliteit uitgeschakeld. Als u Bluetooth-functionaliteit standaard wilt inschakelen, zet u deze aan en schakelt u de telefoon onmiddellijk uit. Wanneer u de telefoon de volgende keer aanzet, is Bluetooth-functionaliteit ingeschakeld.*

Bluetooth™-functionaliteit inschakelen en de telefoon zichtbaar maken

- 1 Tik op  > Instellingen > tabblad Verbindingen > Bluetooth™ > tabblad Modus.
- 2 Schakel de selectievakjes Bluetooth inschakelen en Dit apparaat zichtbaar maken voor andere apparatuur in.
- 3 Tik op OK.

Bluetooth™-relatie

Een Bluetooth™-relatie is een relatie die u tot stand brengt tussen uw telefoon en een ander apparaat met Bluetooth-functionaliteit, om informatie op een veilige manier uit te wisselen.

Een Bluetooth™-relatie maken

- 1 Tik op  > Instellingen > tabblad Verbindingen > Bluetooth™.
 - 2 Tik op het tabblad Apparaten op Nieuw apparaat toevoegen. De telefoon begint naar andere Bluetooth-apparaten te zoeken en de gevonden apparaten worden in het vak weergegeven.
 - 3 Tik op de naam van het gewenste apparaat.
 - 4 Tik op Volgende.
 - 5 Geef een toegangscode op om een veilige verbinding tot stand te brengen. De toegangscode moet uit 1 tot 16 tekens bestaan.
 - 6 Tik op Volgende.
 - 7 Wacht tot het gekoppelde apparaat de relatie heeft geaccepteerd. De ontvangende partij moet dezelfde toegangscode invoeren die u hebt opgegeven.
 - 8 De naam van het gekoppelde apparaat wordt weergegeven. U kunt deze naam bewerken of een nieuwe naam invoeren.
 - 9 Schakel de selectievakjes in voor de diensten van het gekoppelde apparaat die wilt gebruiken.
 - 10 Tik op Voltoeien.
- ☛ *Het tot stand brengen van een Bluetooth-relatie tussen twee apparaten hoeft slechts eenmaal te gebeuren. Wanneer een relatie is gemaakt, herkennen de apparaten elkaar automatisch wanneer ze dicht genoeg bij elkaar in de buurt zijn en als de Bluetooth-functionaliteit is ingeschakeld. De toegangscode hoeft dus niet opnieuw te worden ingevoerd.*

Een Bluetooth™-relatie accepteren

- 1 Zorg ervoor dat Bluetooth™-functionaliteit is ingeschakeld en dat de telefoon in de zichtbare modus staat.

- 2 Tik op Ja wanneer u wordt gevraagd of u een relatie met het andere apparaat tot stand wilt brengen.
- 3 Voer een toegangscode in (dezelfde toegangscode die ook wordt ingevoerd op het apparaat dat de relatie aanvraagt) om een veilige verbinding tot stand te brengen. De toegangscode kan uit 1 tot 16 tekens bestaan.
- 4 Tik op Volgende.
- 5 Tik op Voltoeien. Nu kunt u informatie uitwisselen met het gekoppelde apparaat.

☛ *Als u de naam van een Bluetooth-relatie wilt wijzigen, houdt u de naam van de relatie op het tabblad Apparaten van het scherm met Bluetooth-instellingen ingedrukt en tikt u op Bewerken.*

☛ *Als u een Bluetooth-relatie wilt verwijderen, houdt u de naam van de relatie op het tabblad Apparaten van het scherm met Bluetooth-instellingen ingedrukt en tikt u op Verwijderen.*

Een Bluetooth™-headset of stereoheadset aansluiten

Als u handsfree wilt bellen, kunt u een Bluetooth™- headset, zoals een carkit, met uw telefoon gebruiken. De telefoon biedt ook ondersteuning voor A2DP (Advanced Audio Distribution Profile). Dat betekent dat u een Bluetooth-stereoheadset kunt gebruiken als u handsfree wilt bellen of naar stereomuziek wilt luisteren.

Een Bluetooth™-headset of stereoheadset aansluiten

- 1 Zorg ervoor dat zowel uw telefoon als de Bluetooth™-headset zijn ingeschakeld en zich in elkaars nabijheid bevinden, en dat de headset zichtbaar is. Raadpleeg de documentatie van de fabrikant om uit te zoeken hoe u de headset in de zichtbare modus plaatst.
- 2 Tik op  > Instellingen > tabblad Verbindingen > Bluetooth.
- 3 Tik op het tabblad Apparaten op Nieuw apparaat toevoegen. De telefoon begint naar andere Bluetooth-apparaten te zoeken en de gevonden apparaten worden in het vak weergegeven.
- 4 Tik op de naam van de Bluetooth-headset en tik vervolgens op Volgende. Uw telefoon wordt nu automatisch met de Bluetooth-headset gekoppeld.
- 5 Controleer of het selectievakje Handsfree is ingeschakeld. Als uw headset een stereoheadset is, moet ook het selectievakje Draadloos stereo zijn ingeschakeld.
- 6 Tik op Voltoeien. Terwijl de Bluetooth-stereoheadset is aangesloten, wordt het headsetpictogram  op de titelbalk weergegeven.

☛ *Als er geen Bluetooth-stereoheadset is aangesloten, schakelt u de headset in en herhaalt u stap 1 tot en met 3. Houd de naam van de Bluetooth-stereoheadset ingedrukt en tik op Als draadloos stereo instellen.*

☛ *Windows® Mobile zal automatisch een van de vooraf geconfigureerde toegangscodes (0000, 1111, 8888, 1234) proberen om de Bluetooth-headset aan het apparaat te koppelen. Als dit niet lukt, moet u de toegangscode die bij de headset is geleverd, handmatig invoeren.*

Informatie verzenden via een Bluetooth™-verbinding

U kunt informatie, zoals contacten, agenda-items en taken, maar ook bestanden, van uw telefoon verzenden naar uw computer of naar een ander apparaat met Bluetooth™-functionaliteit.



☛ *Als uw computer niet over ingebouwde Bluetooth-mogelijkheden beschikt, dient u een Bluetooth-adaptor of -dongle op uw computer aan te sluiten.*

Alle inkomende signalen op uw telefoon ontvangen

- 1 Tik op  > Instellingen > tabblad Verbindingen > Verzenden.
- 2 Controleer of het selectievakje Alle inkomende signalen ontvangen is ingeschakeld.

Informatie verzenden naar een computer

- 1 Schakel Bluetooth™-functionaliteit op uw telefoon in en maak de telefoon zichtbaar. Zie *Bluetooth™-functionaliteit inschakelen en de telefoon zichtbaar maken* voor meer informatie.
- 2 Maak een Bluetooth-relatie en schakel uw computer vervolgens in om Bluetooth-signalen te ontvangen. Als uw computer met Windows Vista of Windows XP SP2 werkt en de Bluetooth-adaptor van uw computer door uw Windows-versie wordt ondersteund, gaat u als volgt te werk:
 - 1 Open op uw computer het onderdeel Bluetooth-apparaten vanuit het Configuratiescherm en klik op het tabblad Opties.
 - 2 Voor Windows Vista selecteert u Bluetooth-apparaten kunnen deze computer vinden. Voor Windows XP SP2 selecteert u Detectie inschakelen en Bluetooth-apparaten mogen verbinding met deze computer maken.
 - 3 Breng een Bluetooth-relatie tussen uw telefoon en computer tot stand. Zie *Bluetooth™-relatie* voor meer informatie.
 - 4 Selecteer Het Bluetooth-pictogram in het systeemvak weergegeven op het tabblad Opties van Bluetooth-apparaten.
 - 5 Als u uw computer wilt inschakelen om Bluetooth-signalen te ontvangen, klikt u met de rechtermuisknop op het Bluetooth-pictogram in de rechterbenedenhoek van uw computerscherm en selecteert u Een bestand ontvangen.
- 3 Nu kunt u informatie verzenden. Selecteer in uw telefoon een item dat u wilt verzenden. Het item kan een afspraak in uw agenda, een taak, een contactkaart of een bestand zijn.
- 4 Als u een contact wilt verzenden, tikt u op Menu > Contact verzenden > Verzenden. Als u andere typen informatie wilt verzenden, tikt u op Menu > [type item] verzenden.
- 5 Tik op de naam van het apparaat waarnaar u wilt verzenden.
- 6 Als u een agenda-item, taak of contact verzendt naar uw computer en het item niet automatisch wordt toegevoegd aan Outlook, selecteert u in Outlook de optie Bestand > Importeren en exporteren om het item, de taak of het contact te importeren.

De standaardmap op uw computer waar overgezonden items worden opgeslagen, kan C:\Documents and Settings \uw_gebruikersnaam\My Documents in Windows XP of C:\Users \uw_gebruikersnaam\My Documents in Windows Vista zijn.

De telefoon als een Bluetooth™-modem gebruiken

Via een Bluetooth™-verbinding kunt u de telefoon aansluiten op een notebook of pc en de telefoon als een modem voor de computer gebruiken.

Als uw computer niet over ingebouwde Bluetooth-mogelijkheden beschikt, dient u een Bluetooth-adaptor of -dongle op uw computer aan te sluiten.

De computer gebruikt de internetverbinding van uw telefoon alleen als u Gedeeld internet in uw telefoon hebt ingesteld en vervolgens een Bluetooth PAN (Personal Area Network) tussen de computer en de telefoon hebt ingesteld.

Gedeeld internet activeren en een PAN instellen

- 1 Schakel op uw telefoon Bluetooth™-functionaliteit in en zet het apparaat in de zichtbare modus.
- 2 Start een Bluetooth-relatie vanuit uw telefoon. Zie *Een Bluetooth™-relatie maken* voor meer informatie.
- 3 Tik op  > Programma's > Accessoires > Gedeeld internet.
- 4 Selecteer Bluetooth PAN als Pc-verbinding.
- 5 Selecteer in de lijst Netwerkverbinding de naam van de verbinding die door uw telefoon wordt gebruikt om verbinding met internet te maken.
- 6 Tik op Verbinden.
- 7 Stel op uw computer een Bluetooth PAN (Personal Area Network) met uw telefoon in.
Voor Windows Vista:
 - 1 Klik op Start > Configuratiescherm > Netwerk en internet > Netwerkcentrum.
 - 2 Klik op Netwerkverbindingen beheren en dubbelklik vervolgens onder PAN (Personal Area Network) op Bluetooth-netwerkverbinding.

- 3 Selecteer uw telefoon in het dialoogvenster Bluetooth PAN-apparaten en klik op Verbinden.
Voor Windows XP SP2:
 - 1 Klik op Start > Configuratiescherm > Netwerkverbindingen.
 - 2 Klik onder PAN (Personal Area Network) op Bluetooth-netwerkverbinding.
 - 3 Klik onder Netwerktaken op Bluetooth-netwerkapparaten weergegeven.
 - 4 Selecteer uw telefoon in het dialoogvenster Bluetooth PAN-apparaten en klik op Verbinden.
- 8 Controleer in het scherm Gedeeld internet op uw telefoon of de computer met internet is verbonden en uw telefoon als een Bluetooth-modem functioneert.

Wi-Fi/draadloos LAN-netwerk



U kunt de telefoon verbinden met een draadloos netwerk om toegang tot internet te krijgen. U kunt thuis (persoonlijk netwerk) of in openbare toegangszones (hotspots) verbinding maken.

- Persoonlijke netwerken: meestal beveiligd. Een wachtwoordzin of een sleutel van de eigenaar is vereist.
- Hotspots: meestal onbeveiligd, maar vaak moet u zich aanmelden bij de service van de operator voordat u internettoegang krijgt.

Verbinding maken met een draadloos netwerk

- 1 Tik in het Sony Ericsson-scherm op .
- 2 Selecteer een netwerk en tik op OK.

Wi-Fi in- en uitschakelen

- Tik in het Sony Ericsson-scherm op  of .

Als u Wi-Fi gebruikt, kost dit batterijvermogen. Schakel Wi-Fi uit wanneer u deze functie niet gebruikt.

Wi-Fi kan ook worden in- en uitgeschakeld in Comm Manager.



Instellingen

Sommige instellingen zijn afhankelijk van de netwerkconfiguratie. Neem contact op met de netwerkbeheerder voor informatie over instellingen.

Instellingen wijzigen

- 1 Tik op  > Instellingen > het tabblad Verbindingen > Draadloos LAN.
- 2 Voer nieuwe instellingen in en tik op OK.

Statuspictogrammen

	Wi-Fi ingeschakeld
	Scannen op beschikbare Wi-Fi-verbinding
	Verbonden met Wi-Fi

Windows Live Messenger

Communiceer online met Windows Live Messenger via uw bestaande Windows Live ID.

Messenger instellen

- 1 Tik op  > Programma's > Messenger.
- 2 Tik op Aanmelden en volg de instructies.

Aanmelden bij Messenger

- 1 Tik op  > Programma's > Messenger.
- 2 Tik op Aanmelden.

Een expresbericht verzenden

- 1 Tik op  > Programma's > Messenger.
- 2 Selecteer een contact in de lijst en tik vervolgens op Gesprek.
- 3 Voer uw bericht in en tik op Verzenden.

GPS - Op locatie gebaseerde services

De telefoon bevat een A-GPS-ontvanger waarmee op basis van satellietsignalen uw locatie wordt berekend.

De A-GPS gebruiken

Zorg ervoor dat u zich buiten in een open ruimte bevindt wanneer u functies gebruikt waarvoor de A-GPS-ontvanger uw locatie moet bepalen. Ga naar een andere locatie als de A-GPS-ontvanger uw locatie niet binnen enkele minuten heeft gevonden.

QuickGPS

Met QuickGPS kunt u huidige satellietposities en tijdgegevens downloaden vanaf een server in plaats van van de satellieten. Zodoende kan uw GPS-positie sneller worden bepaald.

QuickGPS gebruiken

- 1 Tik op  > Programma's > QuickGPS.
- 2 Tik op Downloaden.

Google Maps™ voor mobiel

Met Google Maps™ kunt u uw huidige locatie weergeven, zoeken naar andere locaties en routes berekenen.

Wanneer u Google Maps start, wordt uw geschatte locatie weergegeven op basis van gegevens van zendmasten in de buurt. Wanneer de GPS-ontvanger uw locatie vindt, wordt de geschatte locatie vervangen door de GPS-locatie.

Google Maps gebruiken

- Tik op  > Programma's > Google Maps.

Help bij Google Maps weergeven

- Tik in Google Maps op Menu > Help.

Wayfinder Navigator™

Met Wayfinder Navigator™ wordt u via gesproken instructies naar uw bestemming geleid. Wayfinder Navigator kan worden geïnstalleerd vanaf de cd die bij de telefoon is geleverd of worden gedownload vanaf internet.

Wayfinder installeren

- Tik op  > Programma's > Wayfinder.

Help bij Wayfinder weergeven

- Tik in Wayfinder op Menu > Help.

Schermen

Schermen zijn een nieuwe, interessante functie van de XPERIA X1. Het zijn punten waar u met één tik toegang krijgt tot uw favoriete mobiele mogelijkheden. U kunt schermen op de gewenste manier rangschikken en nieuwe schermen downloaden vanaf www.sonyericsson.com/fun.

Staande en liggende weergaven

Staande weergaven



Media Xperience-scherm

Sony Ericsson-scherm

Schermweergave

Landschapsweergaven



Media Xperience-scherm



Sony Ericsson-scherm



Schermweergave

De functies zijn hetzelfde voor de staande en liggende weergave en uitleg over de schermen krijgt u alleen in de staande weergave.

Schermen kiezen

Schermweergaven openen en sluiten

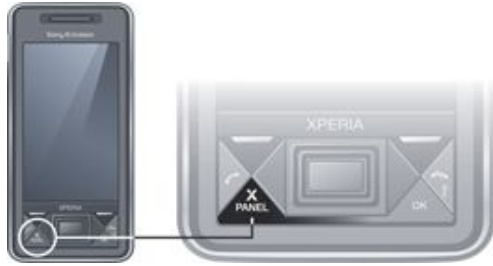

- Druk op **X** PANEL.

Schermweergave



- 1 Scherm.
- 2 Naar kaartweergave gaan.
- 3 Naar installatieweergave gaan.

Kaartweergave



- 1 Schakel naar de kaartweergave en de vensterweergave aan de linkerkant.

Installatieweergave



- 1 Positie voor vast Microsoft Today-scherm.
- 2 Plaats die in beslag genomen wordt door Sony Ericsson-scherm 1, bij wijze van voorbeeld.
- 3 Vrije positie voor een scherm.
- 4 Returntoets.
- 5 Plaats die in beslag genomen wordt door XPERIA Radioscherm, bij wijze van voorbeeld.

Schermen beheren



Een scherm openen

- Tik in een scherm- of kaartweergave op het scherm.

Een scherm sluiten

- Druk op **X** PANEL.

Een scherm toevoegen

- 1 Tik in de schermweergave op .
- 2 Tik in een vrije positie op .
- 3 Tik in de lijst op het scherm dat u wilt gebruiken.
- 4 Tik op Selecteren.
- 5 Tik op  om naar de schermweergave terug te keren.



Een scherm vervangen

- 1 Tik in de schermweergave op .
- 2 Tik op  van het scherm dat u wilt vervangen.
- 3 Tik op  van het geselecteerde scherm.
- 4 Tik in de lijst op het scherm dat u wilt gebruiken.
- 5 Tik op Selecteren.
- 6 Tik op  om naar de schermweergave terug te keren.

Een scherm verwijderen



- 1 Tik in de schermweergave op .
- 2 Tik op  van het scherm dat u wilt verwijderen.
- 3 Tik op  van het geselecteerde scherm.
- 4 Tik in de lijst op de optie Geen panelen.
- 5 Tik op Selecteren.
- 6 Tik op  om naar de schermweergave terug te keren.

Instellingen opgeven als deze mogelijkheid bestaat

- 1 Tik in de schermweergave op .
- 2 Tik op  van het venster dat u wilt instellen.
- 3 Tik op .
- 4 Geef uw instellingen op en tik op OK.

- Tik op  om naar de schermweergave terug te keren.

Schakelen tussen schermen en toepassingen

- Druk in een scherm of toepassing op  om naar de schermweergave te gaan.
- Druk in de schermweergave op  om terug te keren naar het scherm dat u het laatst hebt gebruikt.
- Druk in een toepassing die u vanuit het menu Start hebt geactiveerd, op  om terug te keren naar het scherm dat u het laatst hebt gebruikt.

3D-vissenscherm

Dit scherm is een blikvanger en bevat enkele basisgegevens. Door op het scherm te tikken kunt u het gedrag van de vis beïnvloeden. Er zijn drie of vier vissen, afhankelijk van de status van uw telefoon. De tijd en datum worden weergegeven volgens standaardinstelling van de Windows-notatie. De vis volgt uw vinger en reageert op het tikken op het scherm.

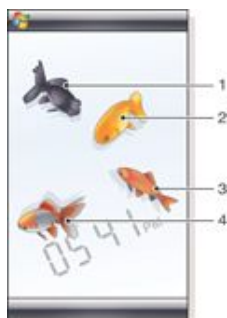

- Demekin. De vis krijgt een rode kleur wanneer de batterij minder dan 10% vol is.
- Ranchu. De vis krijgt een gouden kleur wanneer er een ongelezen bericht is.
- Wakin. De vis heeft een zilveren kleur wanneer het geluid is uitgeschakeld.
- Ryukin. Als deze vis aanwezig is, hebt u een oproep gemist.

XPERIA Radioscherm

Met dit scherm direct op uw bureaublad bedient u de FM-radio.



- Vooraf ingestelde zenders. U kunt zes verschillende radiozenders opslaan. Een punt linksboven op een toets geeft aan dat de toets bezet is.
- Kanaalgegevens.

- RDS-indicator.
- Stereo/mono-indicator.
- Fijnafstemming. Tik hierop voor fijnafstemming.
- Omlaag zoeken.
- Volume omlaag. Blijf drukken om het volume geleidelijk te verlagen.
- Geluidsuitvoer naar de hoofdtelefoon of de in de telefoon ingebouwde luidspreker.
- Klok, 12- of 24-uurs indeling.
- Frequentie van de huidige radiozender.
- Omhoog zoeken.
- Balk voor volumeniveau. Tik en sleep om het volume aan te passen.
- Volume omhoog. Blijf drukken om het volume geleidelijk te verhogen.
- Energie.

Een huidige radiozender opslaan

- Tik vanaf de balk met vooraf ingestelde stations op een vrije toets.
- Houd de toets langer dan 3 seconden ingedrukt.

Instellingen opgeven

- Druk op .
- Tik op .
- Tik in het radiovenster op .
- Tik in het gemarkeerde radiovenster op .
- Geef uw instellingen op en tik op OK.
- Tik op  om naar de schermweergave terug te keren.

RDS-indicators

RDS staat voor Radio Data System en maakt het mogelijk om extra informatie tijdens de ontvangst van normale radioprogramma's te ontvangen. AF is de afkorting van Alternative Frequency. De radio wordt opnieuw afgestemd op een andere frequentie voor dezelfde zender wanneer het ontvangen radiosignaal te zwak wordt.

Sony Ericsson-scherm

Dit scherm bevat de tijd, kalender, weersinformatie en nuttige snelkoppelingen waarmee u uw telefoon kunt bedienen en de status kunt weergeven. U kunt het scherm instellen overeenkomstig uw wensen. Het scherm bestaat uit een aantal kleine toepassingen, widgets genaamd. Door op een widget te tikken start u de onderliggende toepassing. De schermafbeelding bevat een voorbeeld van de manier waarop u het scherm kunt indelen.



- Weer, datum en temperatuur. Geeft de eerste plaats weer (Plaats 1) die is ingesteld in Opties.

- 2 Klok en kalender. Geeft de plaats weer die is ingesteld in Opties. Datumnotatie volgt de instelling van Windows. Tik op de klok of kalender om instellingen aan te passen.
- 3 Snelkoppeling naar Berichten. Gaat branden zodra u een bericht ontvangt. Geeft ook het aantal ongelezen berichten weer.
- 4 Snelkoppeling naar de lijst met oproepen. Gaat branden zodra u een oproep hebt gemist. Geeft ook het aantal gemiste oproepen weer.
- 5 Connectiviteitsknoppen.
- 6 Afspraken en snelkoppeling naar Agenda. Per blok kunnen twee afspraken worden weergegeven. Datums worden opgehaald uit Agenda.
- 7 Taken en snelkoppeling naar Taken. Per blok kunnen twee taken worden weergegeven. Datums worden opgehaald uit Taken.
- 8 Lezer voor Webfeeds. De ingestelde Webfeeds worden weergegeven.
- 9 Snelkoppelingen naar ingestelde toepassingen en onlangs gebruikte toepassingen.
- 10 Hiermee worden weersverwachting en Webfeeds bijgewerkt.
- 11 Snelkiesnummers.
- 12 Onlangs gebruikte toepassingen.
- 13 Instellen.

Connectiviteitsknoppen

-  Vliegtuigmodus uit
-  Vliegtuigmodus aan. Wi-Fi, Bluetooth™ en de zender en ontvanger van de telefoon zijn uitgeschakeld. Bijbehorende pictogrammen zijn niet beschikbaar
-  Wi-Fi aan
-  Wi-Fi uit
-  Bluetooth aan
-  Bluetooth uit
-  Zender en ontvanger van telefoon aan
-  Zender en ontvanger van telefoon uit
-  Geluid aan
-  Geluid uit
-  Alleen trilalarm

Ontwerp

Het scherm bestaat uit tien blokken. U kunt deze blokken gebruiken om de gewenste widgets weer te geven. Sommige widgets nemen meer blokken in beslag en sommige widgets kunt u zo instellen dat ze op meer plaatsen worden weergegeven.

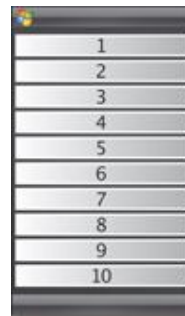

Blokken in staande weergave

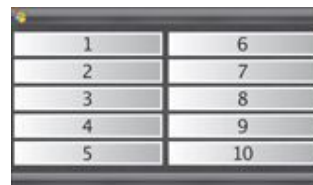

Blokken in liggende weergave

Instellen

Het Sony Ericsson-scherm instellen

- Tik op Opties.

Tabblad Algemeen



- 1 Gebruikte blokken. Rode getallen betekenen dat er te veel blokken zijn ingesteld.
- 2 Kleur. Kleurthema voor het scherm.
- 3 Klok en kalender. Klok- en kalenderindeling.
- 4 Plaats 1. Tik hierop om een plaats en land te selecteren. Selecteer de zomertijd handmatig.
- 5 Plaats 2. Tik hierop om een plaats en land te selecteren. Selecteer de zomertijd handmatig.
- 6 Webfeeds tijdsinterval voor bijwerken. Webfeeds worden bijgewerkt wanneer de telefoon een internetverbinding heeft en wanneer Sony Ericsson-scherm 1 of Sony Ericsson-scherm 2 wordt gebruikt.
- 7 Connectiviteitsknoppen.
- 8 Appointments. Selecteer het aantal blokken voor afspraken die u wilt weergeven. Eén blok geeft twee afspraken weer en twee blokken geven vier afspraken weer. 0 betekent dat de afsprakenwidget helemaal niet wordt weergegeven.
- 9 Taken. Selecteer het aantal blokken voor taken die u wilt weergeven. Eén blok geeft twee taken weer en twee blokken geven vier taken weer. 0 betekent dat de takenwidget helemaal niet wordt weergegeven.
- 10 Temperatuurschaal. Celsius of Fahrenheit.

Tabblad Webfeeds

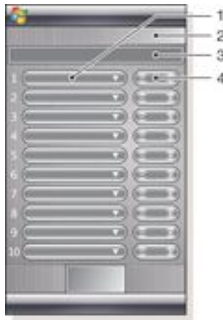

- 1 Positie voor webfeeds. Sommige webfeeds zijn vooraf ingesteld.
- 2 Gebruikte blokken.
- 3 Vak voor het invoeren van adressen van webfeeds (URL's). Blijf hierop drukken als u een menu met opties wilt weergeven.
- 4 Selecteer het aantal blokken dat u wilt weergeven voor webfeeds. Elk blok bevat twee rijen van een webfeed.

Een vooraf ingestelde webfeed instellen

- 1 Tik op een vooraf ingestelde feed.
- 2 Selecteer het aantal blokken.

Een nieuwe webfeed instellen

- 1 Tik op een positie.
- 2 Selecteer Overig.
- 3 Voer het adres voor webfeeds in (URL).
- 4 Selecteer het aantal blokken.

Tabblad Launcher



- 1 Gebruikte blokken
- 2 Selecteer het aantal blokken voor snelkoppelingen naar toepassingen, snelkiesnummers en onlangs gebruikte programma's.
- 3 Onlangs gebruikte programma's.
- 4 Verplaats de focus omhoog.
- 5 Pictogramgebied. Elk blok met pictogrammen is genummerd. Markeer een pictogram en selecteer dit als u een menu met opties wilt openen.
- 6 Snelkoppelingen naar toepassingen.
- 7 Snelkiesnummers.
- 8 Verplaats de focus omlaag.
- 9 Hiermee stelt u snelkoppelingen naar bestanden in. De desbetreffende toepassing wordt gestart wanneer u op de snelkoppeling tikt.
- 10 Hiermee stelt u snelkiesnummers in.

Een snelkoppeling naar een toepassing instellen

- 1 Tik in het pictogramgebied op een lege positie.
- 2 Tik op Snelkoppeling bestand instellen > +.
- 3 Selecteer het toepassingsbestand.

Een snelkiesnummer instellen

- 1 Tik in het pictogramgebied op een lege positie.
- 2 Tik op Snelkeuze instellen > +.
- 3 Selecteer een vermelding.

Media Xperience-scherm

Met dit scherm kunt u verschillende multimedia-items weergeven, zoals foto's, videoclipen en muziek. Met uw vinger of de stylus kunt u tussen de verschillende items schakelen. Zie *Foto's en video's weergeven* voor meer informatie.

Google™-scherm

Dit scherm biedt mogelijkheden voor zoekopdrachten, kaarten, Picasa™, een kalender en Gmail™.

⚠ *Afhankelijk van de configuratie moeten sommige schermen mogelijk worden gedownload.*

Microsoft Today-scherm

Dit scherm bevat nuttige informatie en sneltoetsen.



- 1 Tijd en datum. Snelkoppeling naar Instellingen > tabblad SysteemKlok en alarmsignalen
- 2 Aan de slag.
- 3 Informatie over eigenaar. Snelkoppeling naar Instellingen > tabblad PersoonlijkInformatie over eigenaar.
- 4 Ongelezen berichten. Snelkoppeling naar Berichten.
- 5 Actieve taken. Snelkoppeling naar Taken.
- 6 Actieve afspraken. Snelkoppeling naar Agenda.
- 7 Aanmelden bij Windows Live.
- 8 Zoeken met Windows Live.
- 9 Status van apparaatvergrendeling.
- 10 Toets voor Contacten.
- 11 Toets voor Agenda.

Nieuwe schermen downloaden

Een nieuw scherm downloaden met de telefoon

- 1 Tik in de webbrowser op de bladwijzer voor de offline webpagina van Sony Ericsson.
- 2 Tik op de koppeling met de schermknop.
- 3 Kies op de webpagina Fun & Downloads het scherm.

Een scherm toevoegen

- Volg de instructies in *Schermen kiezen*.

Schermb voor diavoorstellingen

In het scherm voor diavoorstellingen kunt u foto's weergeven die u met de camera hebt gemaakt.



- 1 Geselecteerde foto.
- 2 Miniaturcarrousel.

De carrousel verplaatsen

- Schuif naar rechts of links op het scherm.

Een foto selecteren

- Tik in de carrousel op een foto.

Foto's opslaan

- In telefoongeheugen: \My Documents\My Pictures\Camera.
- Op geheugenkaart: \Storage Card\DCIM.

Multimedia

Windows Media® Player Mobile

Met Windows Media® Player Mobile kunt u digitale geluids- en videobestanden afspelen die in uw telefoon of op een netwerk, zoals een website, zijn opgeslagen.

Windows Media Player Mobile openen

- Tik op > Programma's > Windows Media.

! Wanneer u op tikt, wordt Windows Media® Player gesloten.

Als u de instellingen wilt wijzigen terwijl de muziek verder wordt afgespeeld, tikt u op > Instellingen > tabblad Systeem >

Taakbeheer > tabblad Knop en schakelt u het selectievakje Programma's beëindigen door op "X" te blijven drukken in.

Knoppen in Windows Media®

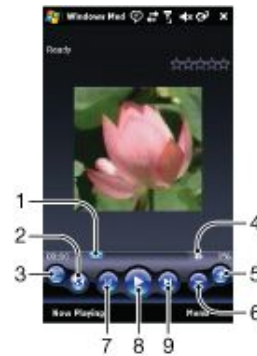

- 1 Tikken en slepen om naar een willekeurig deel van de video of het geluidsfragment te gaan
- 2 Naar WindowsMedia.com
- 3 Volledig scherm
- 4 Dempen/Demping uitschakelen
- 5 Volume hoger
- 6 Volume lager
- 7 Naar het begin van het huidige bestand of naar het vorige bestand gaan
- 8 Afspelen/Pauze
- 9 Naar het volgende bestand gaan

Mediabestanden gebruiken

In het Media Xperience-scherm kunt u door mediabestanden bladeren en deze gebruiken. Mediabestanden in de map My documents op de telefoon en in de geheugenkaart worden weergegeven in het Media Xperience-scherm.

Muziek afspelen

- 1 Tik in het Media Xperience-scherm op Muziek.
- 2 Scroll in elke categorie.
- 3 Tik op een nummer als u dit wilt afspelen.

! Wanneer u WMA-bestanden afspeelt, wordt Windows Media Player automatisch gebruikt.

Muziek niet langer afspelen

- Tik in de mediaplayer op .

Vooruit- en terugspoelen

- Tik in de mediaplayer op of .



Verplaatsen tussen nummers

- Tik in de mediaplayer op of .

Het volume wijzigen

- Druk de volumetoets omhoog of omlaag.

De mediaplayer op de achtergrond gebruiken

- 1 Tik op  wanneer u muziek beluistert.
- 2 Selecteer een toepassing.
- 3 Druk op  om terug te keren naar de mediaplayer.

Afspeellijsten

U kunt afspeellijsten maken om uw muziek te ordenen. Nummers kunnen worden toegevoegd aan meer dan één afspeellijst. Als u een afspeellijst of een nummer in een afspeellijst verwijdert, wordt het nummer niet uit het geheugen verwijderd, alleen de verwijzing naar het nummer.

Een nummer toevoegen aan een afspeellijst

- 1 Ga in het Media Xperience-scherm naar een nummer.
- 2 Tik op Menu > Nr toevoegen aan afspeellijst.
- 3 Tik op een afspeellijst.

Een afspeellijst maken

- 1 Tik in het Media Xperience-scherm op Muziek > Afspeellijsten > Nieuwe afspeellijst maken.
- 2 Voer een naam in en tik op Ok.

Een album toevoegen aan een afspeellijst

- 1 Ga in het Media Xperience-scherm naar een album.
- 2 Tik op Menu > Album toevoegen aan afspeellijst.
- 3 Tik op een afspeellijst.

Een artiest toevoegen aan een afspeellijst

- 1 Ga in het Media Xperience-scherm naar een artiest.
- 2 Tik op Menu > Artiest toevoegen aan afspeellijst.
- 3 Tik op een afspeellijst.

Nummers verwijderen uit een afspeellijst

- 1 Ga in het Media Xperience-scherm naar een nummer.
- 2 Tik op Menu > Verwijderen uit lijst.

Draagbare stereoheadset

De headset gebruiken

- Sluit de draagbare headset aan. De muziek stopt wanneer u een oproep ontvangt en wordt hervat wanneer de oproep is beëindigd.

Streaming media

Wanneer u koppelingen naar streaming mediacontent opent, bijvoorbeeld YouTube™, wordt in Internet Explorer de toepassing voor streaming media automatisch geopend en de content afgespeeld.

Games

Een game spelen

- Tik in het Media Xperience-scherm op Games en tik op een spel.

Camera

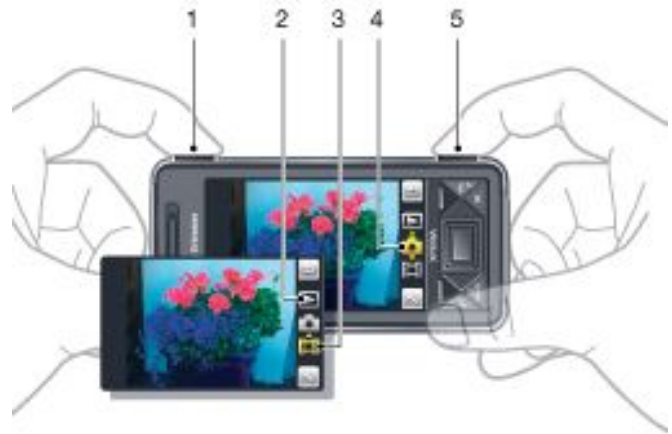

U kunt met de camera in de telefoon foto's en videoclips met geluid maken. U vindt opgeslagen foto's en videoclips in het Media Xperience-scherm onder Foto's en Video's.

De camera gebruiken



- 1 In- of uitzoomen
- 2 Foto's en video's weergeven
- 3 Videomodus
- 4 Fotomodus
- 5 De camera activeren/foto's maken/videoclips opnemen

De camera activeren

- Druk op de cameraknop / .

! *Maak geen opname met een sterke lichtbron op de achtergrond. Gebruik een statief of de zelfontspanner om een bewogen beeld te voorkomen.*

Een foto maken







- 1 Activeer de camera en tik op .
- 2 Druk /  half in als u automatisch scherpstellen wilt gebruiken.
- 3 Wanneer de stip en het scherpstelkader groen zijn, drukt u de knop volledig in om de foto te nemen.

In- of uitzoomen



- Druk de volumetoets omhoog of omlaag.

! *Zoomen is alleen beschikbaar wanneer u foto's neemt die kleiner zijn dan 3 MP.*

Een videoclip opnemen

- 1 Activeer de camera en tik op .
- 2 Als u automatisch scherpstellen wilt gebruiken, drukt u /  half in tot de stip en het scherpstelkader groen zijn.
- 3 Druk /  volledig in als u de opname wilt starten.
- 4 Houd /  ingedrukt als u de opname wilt stoppen.





Een foto of videoclip verzenden

- 1 Activeer de camera en tik op .
- 2 Tik op .
- 3 Selecteer of u het item wilt verzenden via e-mail of MMS-bericht.



Helderheid aanpassen

- Wanneer u de camera of videorecorder gebruikt, drukt u de navigatietoets naar links of rechts om de helderheid bij te stellen.



Foto's en video's weergeven

- 1 Activeer de camera en tik op .
- 2 Ga naar het item met  of .
- 3 Tik op  als u een videoclip wilt weergeven.







Een foto of videoclip verwijderen

- 1 Tik op  nadat u een foto hebt gemaakt of een videoclip hebt opgenomen.
- 2 Tik op .

Instellingen wijzigen

- 1 Activeer de camera en tik op  of .
- 2 Tik op  en tik op een knop op de werkbalk.

Informatie over instellingen weergeven

- 1 Activeer de camera en tik op  of .
- 2 Tik op  en vervolgens op .
- 3 Tik op een instelling en tik op .
- 4 Tik op  om terug te keren.





De camera afsluiten

- Tik op  totdat de camera is afgesloten.
- ! *De camera wordt automatisch gesloten als u deze gedurende twee minuten niet hebt gebruikt.*

Foto's en videoclips opslaan

U kunt uw foto's en videoclips in de telefoon of op de geheugenkaart opslaan.

Een opslaglocatie instellen

- 1 Activeer de camera en tik op  of .
- 2 Tik op  en vervolgens op .
- 3 Tik op .
- 4 Tik op Opslaan naar en selecteer een optie.





Bestanden weergeven in Verkenner

- 1 Tik op  > Programma's > Verkenner.
- 2 Selecteer het telefoongeheugen of de geheugenkaart en tik op de map Mijn afbeeldingen of Mijn video's.





Meer camerafuncties

Met de aanraakfocus kunt u de gewenste focuslocatie in de zoeker instellen door op het scherm te tikken voordat u de foto maakt.

De aanraakfocus instellen

- 1 Activeer de camera en tik op .
- 2 Tik op  en tik op de focusknop op de werkbalk.
- 3 Tik op .
- 4 Tik op  om naar de zoeker terug te keren.
- 5 Tik op het scherm als u de focus wilt instellen. Dubbeltik op het scherm als u de focus opnieuw wilt instellen.
- 6 Maak de foto.

Het licht inschakelen

- 1 Activeer de camera en tik op  of .
- 2 Tik op  en tik op de lichtknop op de werkbalk.
- 3 Tik op .
- 4 Tik op  om naar de zoeker terug te keren.

Pictogrammen van camerazoeker

In de camerazoeker geven pictogrammen de huidige instelling aan.

Zoeker van fotocamera

De bovenste balk bevat:



- Resterend aantal foto's dat u kunt maken
- Fotogrootte (resolutie)
- Waar foto's worden opgeslagen (telefoongeheugen of geheugenkaart)

De onderste balk bevat:



- Opnamemodus
- Scènes
- Focus
- Witbalans
- Belichting
- Zelfontspanner(2 of 10 seconden)

Zoeker van de videocamera

De bovenste balk bevat:

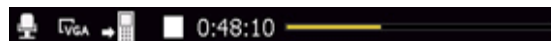

- Geluid voor video-opnamen aan/uit
- Waar clips worden opgeslagen (telefoongeheugen of geheugenkaart)
- Opnamemodus
- Opnamestatus
- Resterende tijd (wanneer u geen opname maakt) of opgenomen tijd (wanneer u een opname maakt)



De onderste balk bevat:



- Opnamemodus
- Scènes
- Focus
- Witbalans
- Belichting
- Zelfontspanner(2 of 10 seconden)

Overzicht van camera-instellingen

Naar instellingen gaan

- 1 Activeer de camera en tik op  of .
- 2 Tik op  om een menu met de meest voorkomende instellingen weer te geven.

Fotocamera

Pictogram	Beschrijving
	Scènes. Vooraf gedefinieerde instellingen voor veelvoorkomende fotosituaties, waaronder Automatisch, Portret, Landschap, Schemering, Sport en Document
	Focus. Vooraf gedefinieerde focusinstellingen, waaronder Handmatig, Automatisch, Macro en Oneindig
	Belichting
	Opnamemodus. Maak één foto tegelijk met Normaal, of maak een reeks foto's met Meerdere foto's

Videocamera

Pictogram	Beschrijving
	Scènes. Automatisch of Nachtmodus



Focus. Vooraf gedefinieerde focusinstellingen, waaronder Automatisch, Macro en Oneindig



Belichting



Opnamemodus. Normaal of MMS-bericht, waarbij de lengte, grootte en kwaliteit van clips worden aangepast zodat deze in een MMS-bericht passen.

Meer camera-instellingen invoeren

- 1 Activeer de camera en tik op of .
- 2 Tik op en vervolgens op .
- 3 Selecteer Algemeen, Foto of Video en voer de instellingen in.

Foto's en video's weergeven

U kunt uw foto's en video's weergeven met het Media Xperience-scherm.



Recentelijk gemaakte foto's weergeven

- 1 Tik in het Media Xperience-scherm op Foto's > Nieuwste foto's.
- 2 Blader door de foto's.

Foto's en video's chronologisch weergeven

- 1 Tik in het Media Xperience-scherm op Foto's > Camera-album.
- 2 Geef foto's per maand weer.

Foto's in de Media Xperience-mediaplayer weergeven

- 1 Tik in het Media Xperience-scherm op Foto's > Camera-album.
- 2 Tik op een maand en een foto.

Werkbalk van fotomediaplayer

Pictogram	Beschrijving
	Informatie
	Zoomen
	Roteren. Blijf op de foto drukken en draai deze. Wanneer u de foto loslaat, springt deze naar de dichtstbijzijnde hoek van 90 graden.
	Terug naar het vorige menu
	Vorige foto
	Diavoorstelling starten
	Volgende foto
	Foto verwijderen

Een foto verwijderen

- 1 Tik in het Media Xperience-scherm op Foto's > Camera-album.
- 2 Markeer een foto.
- 3 Tik op om een foto te verwijderen.

Een diavoorstelling weergeven

- 1 Tik in het Media Xperience-scherm op Foto's > Camera-album.
- 2 Tik op een maand en een foto.
- 3 Tik op om de diavoorstelling te starten.

Videoclips weergeven

- 1 Tik in het Media Xperience-scherm op Video's.
- 2 Tik op de titel van een videoclip.

Een videoclip verwijderen

- 1 Tik in het Media Xperience-scherm op Video's.
- 2 Markeer de titel van een videoclip.
- 3 Tik op Menu > Video verwijderen.

Foto's weergeven

U kunt foto's weergeven die niet zijn gemaakt met de telefooncamera, maar zijn opgeslagen in de map My documents/My pictures of op de geheugenkaart.

Foto's weergeven

- 1 Tik in het Media Xperience-scherm op Foto's > Foto's.
- 2 Ga naar een foto en tik om de foto op volledige grootte weer te geven.

Muziek en video synchroniseren

Wanneer u de telefoon op de computer aansluit via de USB-kabel, wordt mediacontent, zoals MP3-bestanden, automatisch gesynchroniseerd overeenkomstig de manier waarop u de synchronisatie hebt ingesteld. Het Media Xperience-scherm bevat mediabestanden die op de volgende locaties in de telefoon zijn opgeslagen:

- /My Documents/My Music/
- /My Documents/My Videos/
- de geheugenkaart
- /My Documents/My pictures
- /My Documents

U kunt mediacontent op deze locaties synchroniseren met de computer en openen in het Media Xperience-scherm. U moet de synchronisatie via Windows Media Player op de computer instellen, hoewel u muziek en video's afspeelt met het Media Xperience-scherm in de telefoon.

Synchronisatie instellen

- 1 **Computer:** installeer Windows Media Player versie 11 (werkt in Windows XP of hoger).
- 2 **Computer:** stel synchronisatie in zoals is beschreven in de snelgids Aan de slag van XPERIA™ X1. Zorg ervoor dat u selecteert welke media-items of gegevenstypen u wilt synchroniseren.
- 3 **Telefoon:** als u ActiveSync gebruikt, tikt u op > Programma's > ActiveSync > Menu > Opties en selecteert u het vak Media.
- 4 **Telefoon:** tik op OK.

Muziek en video synchroniseren

- 1 **Computer:** open Windows Media Player en sluit de telefoon op de computer aan via de USB-kabel.
- 2 Schakel in de wizard Apparaat instellen het selectievakje Ja, mijn computer nu doorzoeken in (alleen als u nog niet eerder naar media hebt gezocht op de computer).
- 3 Klik op Voltooien wanneer u de telefoon of geheugenkaart ziet.
- 4 Klik in het linkerscherm van Windows Media Player met de rechtermuisknop op de telefoonnaam/geheugenkaart en klik op Synchronisatie instellen.
- 5 Selecteer in het dialoogvenster Apparaat instellen de optie Dit apparaat automatisch synchroniseren.
- 6 Selecteer de afspeellijsten die u wilt synchroniseren tussen de computer en de telefoon en klik op Toevoegen.

7 Klik op **Voltooien**. De synchronisatie wordt gestart.

 De volgende keer dat u de computer en de telefoon verbindt terwijl Windows Media Player wordt uitgevoerd, wordt de synchronisatie automatisch gestart.

Content verzenden

U kunt bestanden tussen de telefoon en een computer kopiëren.

- Als op de computer Windows XP® of een ander compatibel Windows-besturingssysteem is geïnstalleerd, dient u Microsoft® ActiveSync® 4.5 of hoger te gebruiken. U kunt Microsoft® ActiveSync® vinden op de cd die bij de telefoon is geleverd.
- Als op de computer Windows Vista® is geïnstalleerd, dient u gebruik te maken van Windows® Mobile Apparaatcentrum (een onderdeel van Windows Vista).

Bestanden tussen de telefoon en een computer kopiëren

- 1 Sluit de telefoon aan op de computer.
- 2 **Computer met ActiveSync:** Klik in ActiveSync op **Verkennen. Computer met Windows Mobile Apparaatcentrum:** Klik op **Bestandsbeheer > Door de inhoud van uw apparaat bladeren.**
- 3 **Computer:** Kopieer bestanden of mappen tussen de apparaten met de standaardprocedures van Windows.

Belangrijke informatie

Richtlijnen voor veilig en efficiënt gebruik - toegevoegd

Voor optimale prestaties gebruikt u het Sony Ericsson-product alleen bij temperaturen tussen -10°C en +45°C.

De batterij mag alleen worden vervangen door een door Sony Ericsson goedgekeurde batterij en deze moet voldoen aan de IEEE 1725-norm.

Declaration of Conformity for X1

We, Sony Ericsson Mobile Communications AB of

Nya Vattentorget

SE-221 88 Lund, Sweden

declare under our sole responsibility that our product

Sony Ericsson type AAD-3880001-BV

and in combination with our accessories, to which this declaration relates is in conformity with the appropriate standards EN 301 511:V9.0.2, EN 301 908-1:V2.2.1, EN 301 908-2:V2.2.1, EN 300 328:V1.7.1, EN 300 440-1:V1.7.1, EN 300 440-2:V1.1.2, EN 301 489-7:V1.3.1, EN 301 489-17:V1.2.1, EN 301 489-24:V1.3.1, EN 301 489-3:V1.4.1, EN 60 950-1:2006 following the provisions of, Radio Equipment and Telecommunication Terminal Equipment directive 1999/5/EC.

Lund, June 2008

CE 0682

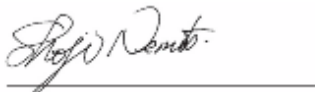

Shoji Nemoto,

Head of Product Business Group GSM/UMTS

We voldoen aan de vereisten die in de R&TTE-richtlijn (1999/5/EG) worden gesteld.

FCC Statement

This device complies with Part 15 of the FCC rules. Operation is subject to the following two conditions: (1) This device may not cause harmful interference, and (2) This device must accept any interference received, including interference that may cause undesired operation.



Any change or modification not expressly approved by Sony Ericsson may void the user's authority to operate the equipment.

This equipment has been tested and found to comply with the limits for a Class B digital device, pursuant to Part 15 of the FCC Rules. These limits are designed to provide reasonable protection against harmful interference in a residential installation. This equipment generates, uses and can radiate radio frequency energy and, if not installed and used in accordance with the instructions, may cause harmful interference to radio communications. However, there is no guarantee that interference will not occur in a particular installation.

If this equipment does cause harmful interference to radio or television reception, which can be determined by turning the equipment off and on, the user is encouraged to try to correct the interference by one or more of the following measures:

- Reorient or relocate the receiving antenna.
- Increase the separation between the equipment and receiver.
- Connect the equipment into an outlet on a circuit different from that to which the receiver is connected.
- Consult the dealer or an experienced radio/TV technician for help.

Industry Canada Statement

This device complies with RSS-210 of Industry Canada.

Operation is subject to the following two conditions: (1) this device may not cause interference, and (2) this device must accept any interference, including interference that may cause undesired operation of the device.

This Class B digital apparatus complies with Canadian ICES-003.

Cet appareil numérique de la classe B est conforme à la norme NMB-003 du Canada.

Index

A		
Aan/uit	4	
Aanraakscherm	5	
ActiveSync®	10	
Afspellijsten	22	
B		
Batterij	4	
Berichten		
e-mail	11	
SMS en MMS	11	
Bluetooth	14	
een headset aansluiten	14	
informatie verzenden	14	
modem	15	
modi	14	
relatie	14	
C		
Camera	22	
de camera gebruiken	22	
instellingen	23	
meer functies	23	
opslag	23	
weergeven	24	
D		
Direct Push	11	
E		
E-mail	11	
G		
Games	22	
Geheugenkaart	4	
Google Maps™	16	
GPS	16	
A-GPS	16	
QuickGPS	16	
I		
IMEI-nummer	9	
J		
Joystick	5	
M		
Multimedia		
camera	22	
content verzenden	25	
games	22	
mediabestanden	21	
muziek en video synchroniseren	24	
streaming media	22	
Windows Media® Player Mobile	21	
N		
Navigatietoets	5	
O		
Opladen	4	
Oproepen	9	
spraakoproep	9	
video-oproep	9	
S		
Schermen	16	
beheren	17	
kiezen	17	
nieuwe downloaden	20	
SIM-kaart	4	
Slaapmodus	5	
SMS	11	
Spraakoproep	9	
Statuspictogrammen	5	
Streaming media	22	
Synchroniseren	10	
instellen	10	
met een Bluetooth-verbinding	10	
starten	10	
T		
Toetsenbord	6	
V		
Verlichtingen	6	
Video-oproep	9	
W		
Wayfinder Navigator™	16	
Web		
favorieten	12	
naar eerder bezochte webpagina's gaan	12	
verbinding maken	12	
webfeeds	13	
weergaveopties	12	
zoomen	12	
Wi-Fi	15	
Windows Live Messenger	15	
Windows Media® Player Mobile	21	