

PENTAX™

Digitale Camera

Optio A20

Handleiding



Lees voor optimale cameraprestaties eerst de handleiding door voordat u deze camera in gebruik neemt.



Fijn dat u hebt gekozen voor een digitale camera van PENTAX.

Lees deze handleiding voor gebruik door om de functies van de camera optimaal te kunnen benutten. De handleiding is een waardevol hulpmiddel om inzicht te krijgen in alle mogelijkheden van de camera. Bewaar hem daarom een veilige plaats.

Auteursrechten

Met de PENTAX digitale camera gemaakte opnamen die voor elk ander doel dan strikt persoonlijk gebruik zijn bestemd, mogen niet worden gebruikt zonder toestemming volgens de rechten zoals neergelegd in de auteursrechtwetgeving. Houd altijd rekening met het volgende: in sommige gevallen is zelfs het fotograferen voor persoonlijk gebruik aan beperkingen gebonden, zoals bij demonstraties, voorstellingen of in het geval van publicatie-elementen. Opnamen die zijn gemaakt met het doel om auteursrechten te verkrijgen, kunnen ook niet worden gebruikt buiten het gebruiksbereik van het auteursrecht zoals beschreven in de auteursrechtwetgeving. Ook hiermee dient men rekening te houden.

Aan de gebruikers van deze camera

- De kans bestaat dat opgenomen gegevens worden gewist of dat de camera niet naar behoren functioneert bij gebruik in omgevingen met installaties die sterke elektromagnetische straling of magnetische velden opwekken.
- Het paneel met vloeibare kristallen in het LCD is gemaakt met behulp van extreem hoge-precisietechnologie. Hoewel het percentage werkende pixels 99,99% of hoger is, dient u er rekening mee te houden dat 0,01% of minder van de pixels niet oplicht of juist wel oplicht wanneer dat niet zou moeten. Dit heeft echter geen effect op het opgenomen beeld.

Handelsmerken

- PENTAX, Optio en smc PENTAX zijn handelsmerken van PENTAX Corporation.
- Het SD logo  en het SDHC logo  zijn handelsmerken.
- DivX, DivX Certified en de bijbehorende logo's zijn handelsmerken van DivX, Inc. en worden onder licentie gebruikt.
- Alle overige merk- of productnamen zijn handelsmerken of wettig gedeponeerde handelsmerken van hun betreffende eigenaren.

Dit product ondersteunt PRINT Image Matching III.

Met digitale fotocamera's, printers en software die PRINT Image Matching ondersteunen, kunnen fotograferen opnamen maken die hun bedoelingen beter benaderen. Sommige functies zijn niet beschikbaar op printers die PRINT Image Matching III niet ondersteunen.

Copyright 2001 Seiko Epson Corporation. Alle rechten voorbehouden.

PRINT Image Matching is een handelsmerk van Seiko Epson Corporation. Het PRINT Image Matching-logo is een handelsmerk van Seiko Epson Corporation.

Red Eye software © 2003-2006 FotoNation Inc. Face Tracker software © 2005-2006

FotoNation Inc. In Camera Red Eye -- Octrooi Verenigde Staten nr. 6.407.777 en 7.042.505. Andere octrooiaanvragen ingediend.

Meer over PictBridge

Met PictBridge kan de gebruiker de digitale camera rechtstreeks aansluiten op een printer, waarbij gebruik wordt gemaakt van de universele standaard voor de rechtstreekse uitvoer van opnamen. Met een paar eenvoudige handelingen kunt u opnamen rechtstreeks vanuit de camera afdrukken.

- De illustraties en het weergavescherm van de LCD-monitor in deze handleiding kunnen afwijken van het feitelijke product.
- In deze handleiding worden zowel SD-geheugenkaarten als SDHC-geheugenkaarten aangeduid met SD-geheugenkaart.

Veilig gebruik van de camera

Hoewel aan de veiligheid van dit product zeer veel aandacht is besteed, dient u bij gebruik van de camera speciaal te letten op de waarschuwingen die worden aangegeven door de volgende symbolen.



Waarschuwing

Deze symbolen geven aan dat de gebruiker ernstig persoonlijk letsel kan oplopen als de waarschuwingen niet in acht worden genomen.



Pas op

Deze symbolen geven aan dat niet in acht nemen van de waarschuwingen voor de gebruiker kan leiden tot minder ernstig tot gemiddeld persoonlijk letsel of materiële schade.

Over de camera



Waarschuwing

- Probeer de camera niet te demonteren of de vorm van de camera te veranderen. De camera bevat onderdelen die onder hoogspanning staan, waardoor er gevaar voor elektrische schokken bestaat als de camera uit elkaar wordt gehaald.
- Mocht het binnenwerk van de camera vrijkomen, bijvoorbeeld doordat de camera valt, raak dan nooit de vrijgekomen onderdelen aan, aangezien er gevaar is voor een elektrische schok.
- De camerariem om uw nek doen kan gevaarlijk zijn. Pas vooral op dat kinderen de riem niet om hun nek doen.
- Houd de SD-geheugenkaart buiten bereik van kleine kinderen om niet het risico te lopen dat de kaart per ongeluk wordt ingeslikt. Mocht de kaart toch worden ingeslikt, ga dan onmiddellijk naar een arts.
- Gebruik uitsluitend een netvoedingsadapter met een voor dit product voorgeschreven vermogen en spanning. Gebruik van een netvoedingsadapter met andere specificaties dan zijn voorgeschreven voor dit product, kan brand of elektrische schokken veroorzaken.
- Als de camera gaat roken, een vreemde geur afgeeft of bij welke andere onregelmatigheid dan ook, houd dan onmiddellijk op de camera te gebruiken. Verwijder de batterij of haal de netvoedingsadapter uit het stopcontact en neem contact op met het dichtstbijzijnde PENTAX Service Center. Verder gebruik van de camera kan brand of een elektrische schok veroorzaken.

Pas op

- Probeer nooit de batterij te demonteren of kort te sluiten. Stel de batterij ook nooit bloot aan vuur, aangezien hij kan exploderen.
- Laad geen andere batterijen op dan een oplaadbare lithium-ion-batterij D-LI8. De batterij kan exploderen of vlam vatten.
- Als u uw vinger op de flitser houdt wanneer hij afgaat, kunt u brandwonden oplopen.
- Activeer de flitser niet als hij met uw kleding in contact is, omdat er risico is op verkleuring.
- Mocht het lekkende materiaal van de batterij in contact komen met uw ogen, wrijf ze dan niet uit. Spoel uw ogen met schoon water en ga onmiddellijk naar een arts.
- Mocht het lekkende materiaal van de batterij in contact komen met uw huid of kleding, was de getroffen gebieden dan grondig schoon met water.
- Als de batterij heet wordt of begint te roken, moet u hem onmiddellijk uit de camera halen. Pas op dat u zichzelf niet brandt bij het verwijderen van de batterij.
- Sommige delen van de camera worden tijdens het gebruik heet. Wees daarom voorzichtig: als dergelijke onderdelen lang worden vastgehouden, is er gevaar voor lichte verbrandingen.
- Mocht het LCD beschadigd raken, pas dan op voor glasdeeltjes. Vermijd ook elk contact van de vloeistofkristallen met uw huid, ogen en mond.

Over de batterijlader en de netvoedingsadapter

Waarschuwing

- Gebruik het product uitsluitend met de voorgeschreven spanning. Gebruik met een andere stroombron of een andere spanning dan voorgeschreven, kan resulteren in brand of een elektrische schok. De voorgeschreven spanning is 100-240 V AC (wisselstroom).
- Probeer het product niet uit elkaar te halen of te veranderen. Dit kan resulteren in brand of een elektrische schok.
- Als het product gaat roken of een vreemde geur afgeeft, of in het geval van welke andere onregelmatigheid dan ook, houd dan onmiddellijk op de camera te gebruiken en neemt u contact op met het dichtstbijzijnde PENTAX Service Center. Verder gebruik van het product kan brand of een elektrische schok veroorzaken.
- Mocht er water binnendringen in het product, neem dan contact op met een PENTAX Service Center. Verder gebruik van het product kan brand of een elektrische schok veroorzaken.
- Als het tijdens het gebruik van de acculader of de netvoedingsadapter gaat onwieren, haal het netsnoer dan uit het stopcontact en gebruik het product niet verder. Als u het product toch verder gebruikt, kan dit resulteren in beschadiging van de apparatuur, brand of een elektrische schok.
- Veeg de stekker van het netsnoer schoon als hij met stof bedekt is. Stof kan brand veroorzaken.



Pas op

- Plaats geen zware voorwerpen op het netsnoer, laat er geen zware voorwerpen op vallen en beschadig het snoer niet door overmatig buigen. Mocht het netsnoer beschadigd raken, neem dan contact op met een PENTAX Service Center.
- Sluit de uitgangen van het product niet kort en raak ze niet aan terwijl het product nog is aangesloten op de netstroom.
- Neem de batterij uit en haal het netsnoer uit het stopcontact wanneer u de batterijlader niet gebruikt.
- Sluit het netsnoer niet met vochtige handen aan op het stopcontact. Dit kan resulteren in een elektrische schok.
- Stel het product niet bloot aan harde klappen en laat het niet op een hard oppervlak vallen. Dit kan storingen veroorzaken.
- Verminder de kans op ongelukken: gebruik uitsluitend een stroomsnoer met CSA/UL-certificering, snoertype SPT-2 of zwaarder, minimaal AWG-koper NO.18, met aan het ene uiteinde een gegoten mannelijke stekker (met een gespecificeerde NEMA-configuratie), en aan het andere uiteinde een gegoten vrouwelijke connector (met een gespecificeerde IEC-configuratie van een niet-industrieel type) of een gelijkwaardig stroomsnoer.
- Gebruik de batterijlader uitsluitend voor het opladen van batterijen van het gespecificeerde type. Het opladen van andere batterijen kan oververhitting of storingen veroorzaken.

Aandachtspunten tijdens het gebruik

- Neem het meegeleverde document Worldwide Service Network mee als u op reis gaat. Dit komt van pas bij problemen in het buitenland.
- Wanneer de camera lange tijd niet is gebruikt, ga dan na of alles nog goed werkt, vooral als u er belangrijke opnamen mee wilt maken (bijvoorbeeld bij een huwelijk of op reis). Er geldt geen garantie op de inhoud van opnamen van bijvoorbeeld beeld en geluid als opnemen, weergeven of het overzetten van de gegevens naar een computer enz. niet mogelijk is als gevolg van een defect aan de camera of aan de opnamemedia (SD-geheugenkaart) enz.
- Het objectief van deze camera is niet verwisselbaar. Het objectief kan niet worden verwijderd.
- Maak het product niet schoon met organische oplosmiddelen zoals verfverdunner, alcohol of wasbenzine.
- Vermijd plaatsen met een hoge temperatuur en luchtvochtigheid. Met name auto's kunnen van binnen zeer heet worden.
- Berg de camera niet op een plaats op waar gewerkt wordt met bestrijdingsmiddelen of chemicaliën. Haal de camera uit de tas en berg hem op in een goed geventileerde ruimte om schimmelvorming tijdens opslag te voorkomen.
- Gebruik de camera niet op een plaats waar hij in contact kan komen met regen, water of enige andere vloeistof; de camera is niet weer-, water- of vloeistofbestendig.
- Stel de camera niet bloot aan zware trillingen, schokken of druk. Wordt de camera blootgesteld aan de trillingen van een motor, auto, schip, enz., leg de camera dan ter bescherming op een kussen.
- Deze camera functioneert naar behoren bij een temperatuur van 0 tot 40° C.
- Het LCD (liquid crystal display) wordt zwart bij hoge temperaturen, maar werkt weer normaal bij een normale omgevingstemperatuur.
- De reactiesnelheid van de vloeistofkristallen van het LCD wordt traag bij lage temperaturen. Dit ligt aan de eigenschappen van de vloeistofkristallen en wijst niet op een defect.
- Laat de camera om de 1 tot 2 jaar nakijken teneinde de prestaties van het product op peil te houden.
- Als de camera wordt blootgesteld aan plotselinge temperatuurschommelingen, kan aan de binnen- en buitenkant condensvorming optreden.
U kunt in dergelijke gevallen de camera het best in een tas of een plastic zak doen en de camera er pas uithalen als het temperatuurverschil minimaal is geworden.
- Vermijd contact met afval, vuil, zand, stof, water, giftige gassen, zout, e.d., aangezien de camera hierdoor beschadigd zou kunnen raken. Als er regen of water op de camera komt, veeg hem dan droog.
- Zie "Voorzorgsmaatregelen bij gebruik van een SD-geheugenkaart" (p.22) voor meer informatie over de SD-geheugenkaart.
- Let op: bij formattering van een SD-geheugenkaart of het interne geheugen worden alle gegevens gewist. De kans bestaat echter dat de gegevens nog kunnen worden teruggehaald met speciale software voor gegevensherstel. Alles wat u met het geheugen van uw camera doet, is geheel voor eigen risico.

- Het bij de camera geleverde netsnoer dient uitsluitend te worden gebruikt met de batterijlader D-BC8. Gebruik het netsnoer niet voor andere apparaten.
- Druk niet met kracht op de LCD-monitor. De kans bestaat dat de monitor hierdoor breekt of niet meer naar behoren functioneert.
- Ga niet zitten met de camera in uw achterzak. Hierdoor kan het buitenwerk van de camera of de LCD-monitor beschadigd raken.
- Als u de camera op een statief bevestigt, draai de schroef dan niet te ver in de statiefaansluiting van de camera.

LED-veiligheidsstandaard

Dit apparaat is een digitale fotocamera die voldoet aan de veiligheidsstandaard (IEC60825-1) voor Klasse 1 LED-producten.

Productregistratie

Om u nog beter van dienst te kunnen zijn, verzoeken we u om de productregistratie in te vullen. Deze is te vinden op de cd-rom die bij de camera is geleverd of op de website van PENTAX.

Hartelijk dank voor uw medewerking.

Raadpleeg de Handleiding computeraansluiting (rechtsonder voorzijde) voor meer informatie.

INHOUDSTAFEL

| | |
|--|-----------|
| Veilig gebruik van de camera | 1 |
| Aandachtspunten tijdens het gebruik | 4 |
| Inhoud van de handleiding | 9 |
| De inhoud van het pakket controleren | 10 |
| Namen van onderdelen | 11 |
| Namen van bedieningsonderdelen | 12 |
| Vorbereidingen | 13 |
| De draagriem bevestigen | 13 |
| De camera aanzetten | 14 |
| De batterij plaatsen | 14 |
| De batterij uitnemen | 14 |
| De batterij opladen | 15 |
| De batterij opladen in het buitenland | 17 |
| De netvoedingsadapter (optionele) gebruiken | 19 |
| De SD-geheugenkaart plaatsen | 21 |
| Beeld formaat en beeldkwaliteit van foto's | 23 |
| Formaat en kwaliteit van video | 24 |
| Basisinstellingen (Schermtaal, datum en tijd instellen) | 26 |
| De schermtaal instellen | 26 |
| Datum en tijd instellen | 27 |
| Snel aan de slag | 30 |
| Foto's maken | 30 |
| Foto's weergeven | 32 |
| Een opname weergeven | 32 |
| De vorige of volgende opname weergeven | 32 |
| Veel voorkomende handelingen | 34 |
| De camera aan- en uitzetten | 34 |
| De functie Mijn album gebruiken | 34 |
| De camera aanzetten in de weergavestand | 35 |
| De knopfuncties gebruiken | 36 |
| Opnamestand | 36 |
| Weergavestand | 37 |
| Geluidsopnamestand | 39 |
| De menu's instellen | 40 |
| Menu's instellen | 40 |
| Menuoverzicht | 43 |
| Bediening van het functiepalet | 45 |
| Bediening van het functiepalet | 45 |
| Opnamen maken | 48 |
| Opnamen maken | 48 |
| De functie wijzigen | 48 |
| De opnamefunctie selecteren | 48 |
| Opnamegegevens weergeven in de opnamestand | 48 |
| Opnamen maken met de bewegingsreductiefunctie | 51 |
| Opnamen maken in de basisfunctie (Snelinstelling) | 52 |
| Automatisch opnamen maken (Automatische opnamefunctie) | 54 |
| Werken met de Belichtingsfunctie en andere functies | 56 |
| De Picture-functie selecteren op basis van de opnamesituatie (Picture-functie) | 60 |
| Opnamen maken van mensen (Portret/Kinderen) | 62 |

| | |
|--|------------|
| Opnamen maken in het donker (Nachtopname)..... | 66 |
| Camerabewegingen en onscherpte van opnamen verminderen (Vervagingsreductie)..... | 67 |
| Video-opnamen maken (Video)..... | 68 |
| Opnamen maken in de functie Beeldinkadering..... | 70 |
| De zelfontspanner gebruiken..... | 72 |
| Continu-opnamen (Continue opname)..... | 73 |
| De (optionele) afstandsbediening gebruiken..... | 74 |
| De grootte van het onderwerp wijzigen met de zoom..... | 76 |
| De opnamefuncties instellen..... | 78 |
| De scherpstelinstelling selecteren..... | 78 |
| De flitsinstelling selecteren..... | 81 |
| Het aantal opnamepixels voor foto's selecteren..... | 83 |
| Het kwaliteitsniveau voor foto's selecteren..... | 85 |
| De witbalans aanpassen..... | 86 |
| De autofocus-instelling selecteren..... | 88 |
| De lichtmeetfunctie instellen om de belichting te bepalen..... | 91 |
| De gevoeligheid instellen..... | 92 |
| De belichting instellen (Belichtingscorrectie)..... | 94 |
| De instellingen voor video-opnamen selecteren..... | 95 |
| De bewegingsreductie instellen voor foto's..... | 98 |
| De tijd voor momentcontrole instellen..... | 99 |
| De snelinstelling instellen..... | 100 |
| De opnamescherpte instellen..... | 103 |
| De kleurverzadiging instellen..... | 104 |
| Het opnamecontrast instellen..... | 105 |
| De instellingen opslaan..... | 106 |
| De menuonderdelen opslaan (Geheugen)..... | 106 |
| Geluid opnemen en afspelen..... | 108 |
| Geluid opnemen (geluidsopnamestand)..... | 108 |
| Geluidsoptnamen afspelen..... | 110 |
| Een gesproken memo toevoegen..... | 111 |
| Een gesproken memo opnemen..... | 111 |
| Een gesproken memo afspelen..... | 112 |
| Weergeven, verwijderen en bewerken..... | 113 |
| Opnamen weergeven..... | 113 |
| Foto's weergeven..... | 113 |
| Zoomweergave..... | 113 |
| Video weergeven..... | 115 |
| Opnamegegevens weergeven in de weergavestand..... | 116 |
| Weergave van negen opnamen tegelijk/Kalenderweergave..... | 117 |
| Diavoorstelling..... | 119 |
| Foto-, video- en geluidsoptnamen wissen..... | 121 |
| Eén foto-, video- of geluidsoptname verwijderen..... | 121 |
| Alle opnamen wissen..... | 123 |
| Geselecteerde opnamen en geluidsbestanden wissen (uit de weergave met negen opnamen)..... | 124 |
| Foto-, video- en geluidsoptnamen beveiligen tegen wissen (Beveiligen)..... | 126 |
| Opnamen weergeven op AV-apparatuur..... | 128 |
| Een opname weergeven met de afstandsbediening (optioneel)..... | 129 |
| De afdrukservice instellen (DPOF)..... | 130 |
| Afzonderlijke opnamen afdrukken..... | 130 |
| Alle opnamen afdrukken..... | 132 |
| Rechtstreeks afdrukken met PictBridge..... | 133 |
| De camera aansluiten op een printer..... | 133 |

| | |
|---|------------|
| Afzonderlijke opnamen afdrukken..... | 134 |
| Alle opnamen afdrukken | 135 |
| Afdrukken met DPOF-instellingen..... | 136 |
| De camera losmaken van de printer | 136 |
| Opnamen bewerken..... | 137 |
| De opnamegrootte en -kwaliteit wijzigen..... | 137 |
| Opnamen bijsnijden | 139 |
| De weergegeven opname roteren..... | 140 |
| Opnamen bewerken met kleurfilters | 141 |
| Opnamen bewerken met het digitale filter..... | 143 |
| Opnamen bewerken met het helderheidsfilter | 145 |
| Video bewerken | 147 |
| Rode ogen corrigeren | 150 |
| Een kader toevoegen (Beeldkaders)..... | 152 |
| Opnamen kopiëren | 154 |
| Instellingen | 156 |
| Camera-instellingen..... | 156 |
| Het opstartscherm instellen..... | 156 |
| Een SD-geheugenkaart of het interne geheugen formateren | 158 |
| De geluidsinstellingen wijzigen | 159 |
| De datum en tijd wijzigen | 162 |
| De wereldtijd instellen | 164 |
| De weergavetaal wijzigen | 166 |
| De mapnaam voor opnamen wijzigen..... | 167 |
| De USB-aansluitfunctie wijzigen | 168 |
| Het videosignaal wijzigen | 169 |
| De helderheid van de LCD-monitor aanpassen | 170 |
| Energiebesparing instellen..... | 171 |
| Automatisch uitschakelen instellen | 172 |
| De bedieningsaanwijzing instellen | 172 |
| Standaardinstellingen herstellen | 173 |
| Bijlage | 174 |
| Stedenlijst..... | 174 |
| Basisinstellingen | 175 |
| Optionele accessoires..... | 180 |
| Berichten | 181 |
| Problemen oplossen..... | 183 |
| Belangrijkste technische gegevens | 185 |
| GARANTIEBEPALINGEN..... | 188 |
| Index..... | 193 |

Inhoud van de handleiding

Deze handleiding bevat de volgende hoofdstukken.

1 Voorbereidingen

In dit hoofdstuk wordt beschreven wat u na aankoop van de camera moet doen alvorens opnamen te maken. Lees dit hoofdstuk aandachtig door en volg alle aanwijzingen op.

2 Snel aan de slag

In dit hoofdstuk wordt de eenvoudigste manier beschreven waarop u opnamen maakt en weergeeft. Lees dit hoofdstuk wanneer u meteen opnamen wilt gaan maken.

3 Veel voorkomende handelingen

In dit hoofdstuk komen veel voorkomende bedieningsonderdelen aan de orde, zoals de functies van de knoppen en het gebruik van de menu's. Zie voor verdere bijzonderheden de hoofdstukken "Opnamen maken", "Geluid opnemen en weergeven", "Weergeven, wissen en bewerken" en "Instellingen".

4 Opnamen maken

In dit hoofdstuk worden de verschillende manieren voor het maken van opnamen beschreven en wordt uitgelegd hoe u de betreffende functies instelt, bijvoorbeeld hoe u het opname-standpalet gebruikt om de opnamefunctie te kiezen die het meest geschikt is voor de situatie.

5 Geluid opnemen en afspelen

In dit hoofdstuk wordt beschreven hoe u alleen geluid opneemt, een gesproken memo aan een opname toevoegt en gesproken memo's afspeelt.

6 Weergeven, verwijderen en bewerken

In dit hoofdstuk wordt beschreven hoe u opnamen weergeeft op de camera of op een TV, hoe u opnamen verwijdert, vergroot of verkleint en bijsnijdt en hoe u opnamen rechtstreeks op de printer afdrukt.



7 Instellingen

In dit hoofdstuk wordt uitgelegd hoe u de cameragerelateerde functies instelt.

8 Bijlage

Deze bijlage geeft een overzicht van de berichten die op de LCD-monitor verschijnen en van de handelwijze in geval van problemen.

De betekenis van de in deze handleiding gebruikte symbolen wordt hierna uitgelegd.

| | |
|---|---|
|  | geeft het nummer aan van de pagina waarnaar wordt verwezen voor een uitleg van het betreffende bedieningsonderdeel. |
|  | duidt op informatie die handig is om te weten. |
|  | duidt op aandachtspunten bij de bediening van de camera. |

1

2

3

4

5

6

7

8

9

De inhoud van het pakket controleren



Camera
Optio A20

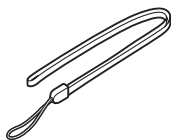

Draagriem
O-ST20 (*)

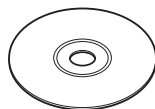

Software (CD-ROM)
S-SW56

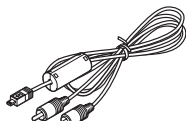

AV-kabel
I-AVC7 (*)

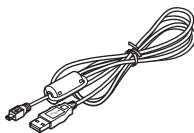

USB-kabel
I-USB17 (*)



Opladbare
lithium-ionbatterij
D-LI8 (*)

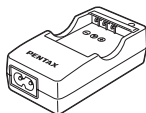

Batterijlader D-BC8 (*)



Netsnoer
D-CO2



Bedieningshandleiding
(deze handleiding)

Artikelen die zijn gemarkeerd met een sterretje (*), zijn ook beschikbaar als optionele accessoires.

Zie "Optionele accessoires" (p.180) voor meer optionele accessoires.

Namen van onderdelen

Voorzijde

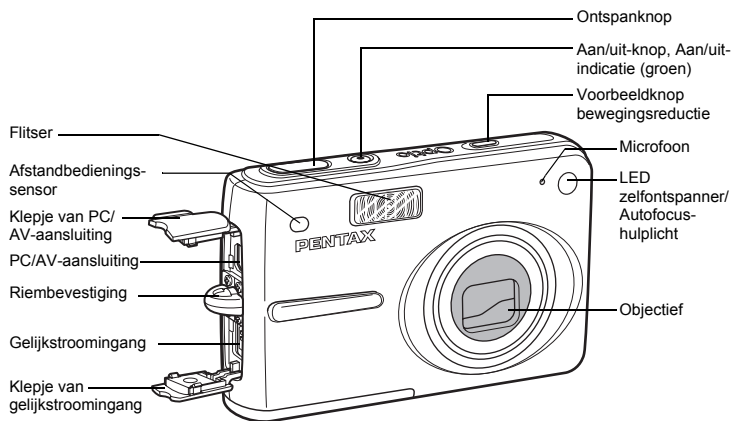

Achterzijde

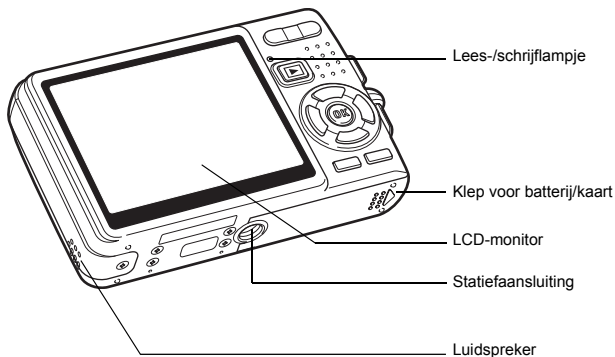

Namen van bedieningsonderdelen

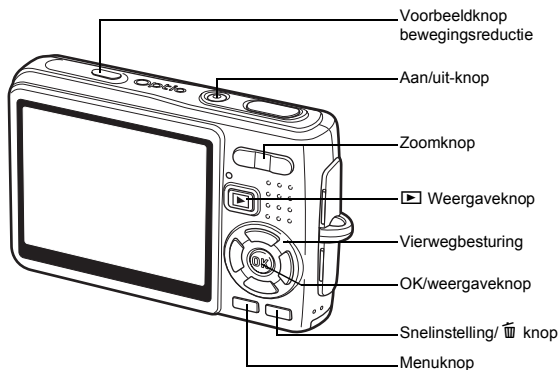

Vierwegbesturing

In deze handleiding wordt de vierwegbesturing op de onderstaande wijze beschreven.

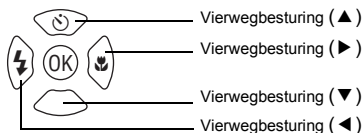

Bedieningsaanwijzingen

Tijdens de bediening verschijnen op de LCD-monitor aanwijzingen voor de bediening van de beschikbare knoppen.

In het volgende overzicht ziet u de aanduidingen van de verschillende knoppen.

| | |
|----------------------|---|
| Vierwegbesturing (▲) | ▲ |
| Vierwegbesturing (▼) | ▼ |
| Vierwegbesturing (◀) | ◀ |
| Vierwegbesturing (▶) | ▶ |
| MENU-knop | |
| Ontspanknop | |
| OK-knop | |

| | |
|---------------------------------|--|
| Zoomknop | |
| voor digitale zoom | |
| voor bijsnijden | |
| Knop Snelinstelling/ | |
| voor werking als snelinstelknop | |
| voor het wissen van een opname | |

Vorbereidingen

De draagriem bevestigen

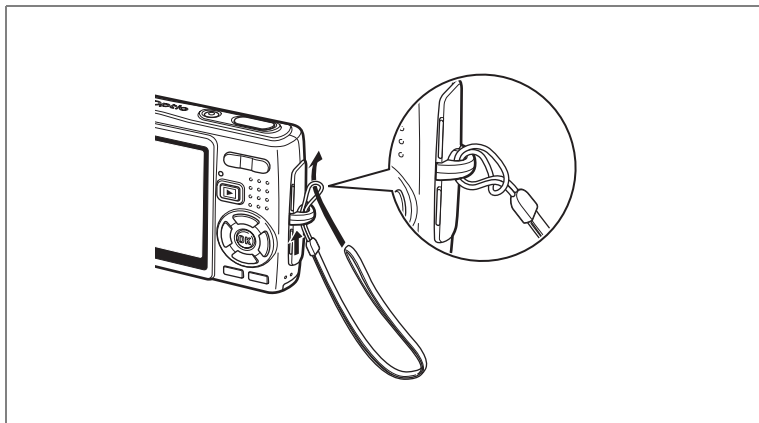

Leid het dunne uiteinde van de riem door de riembevestiging en haal het andere uiteinde door het lusje.

De camera aanzetten

1

Voorbereidingen

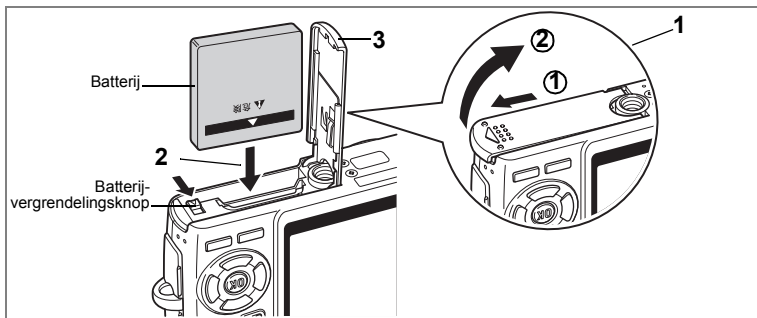

De batterij plaatsen

Plaats de batterij die bij de camera is geleverd.

- 1 Open de klep van de batterij/kaart.**
Schuif de klep van de batterij/kaart in de door de pijl aangegeven richting ① en til de klep omhoog ②.
- 2 Plaats de batterij met het symbool ▲ naar de LCD-monitor gericht terwijl u de batterijvergrendelingsknop met de zijkant van de batterij in de door de pijl aangegeven richting duwt.**
- 3 Sluit de klep van de batterij/kaart.**

De batterij uitnemen

- 1 Open de klep van de batterij/kaart.**
- 2 Als u de batterij wilt uitnemen, drukt u de batterijvergrendelingsknop in dezelfde richting als bij het plaatsen van de batterij.**

De batterij komt nu los. Haal de batterij uit de camera.



Als u van plan bent de camera langdurig continu te gebruiken, wordt gebruik van de (optionele) netvoedingsadapterset K-AC8 aanbevolen. (€=p.19)



- Plaats de batterij op de juiste wijze. Als de batterij verkeerd is geplaatst, werkt de camera niet.
- Verwijder de batterij niet wanneer de camera is ingeschakeld.
- Als u denkt de camera langere tijd niet te gebruiken, verwijder dan de batterij.
- Als de batterij langere tijd uit de camera is, wordt de datum teruggezet op de standaardinstelling.

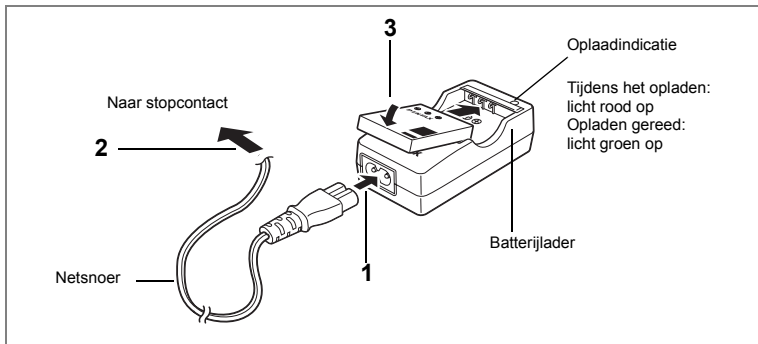

De batterij opladen

Gebruik de batterijlader om de batterij op te laden voordat u hem voor de eerste keer of na lange tijd weer in de camera plaatst, of wanneer het bericht [Batterij leeg] verschijnt.

- 1 Sluit het netsnoer aan op de batterijlader D-BC8.**
- 2 Sluit het netsnoer aan op een stopcontact.**
- 3 Plaats de batterij zo in de lader dat het PENTAX-logo zichtbaar is.**
De oplaadindicatie brandt rood terwijl de batterij wordt opgeladen en groen wanneer het opladen gereed is.
- 4 Haal de batterij uit de batterijlader wanneer het opladen gereed is.**



- Volledig opladen duurt maximaal ca. 100 minuten. De batterij kan naar behoren worden opgeladen als de omgevingstemperatuur tussen 0 en 40° C is. (De oplaadtijd kan variëren met de omgevingstemperatuur en de oplaadomstandigheden.)
- De batterij is opgebruikt wanneer hij snel leeg raakt nadat u hem hebt opgeladen. Vervang hem door een nieuwe batterij.



- Gebruik de batterijlader D-BC8 uitsluitend voor het opladen van oplaadbare D-Li8 lithium-ionbatterijen, anders kan de lader oververhit of beschadigd raken.
- Als de batterij correct is geplaatst maar de oplaadindicatie niet gaat branden, is de batterij mogelijk defect. Vervang hem door een nieuwe batterij.

• Geschatte levensduur wanneer de batterij D-LI8 volledig is opgeladen

| | |
|--------------------------|--|
| Aantal te maken opnamen: | Ca. 150 (bij een temperatuur van 23° C met de LCD-monitor aan en 50% flitsopnamen) |
| Weergavetijd: | Ca. 100 min. |
| Video-opnametijd: | Ca. 50 min. |
| Geluidsopnametijd: | Ca. 110 min. |





- Het aantal beelden dat kan worden opgenomen is gebaseerd op de CIPA-standaardmeting en kan variëren afhankelijk van de opnamefunctie en de opnameomstandigheden.



- Over het algemeen nemen de batterijprestaties tijdelijk af bij een daling van de temperatuur. Wanneer u de camera in een koude omgeving gebruikt, kunt u deze warm houden in uw zak of onder uw jas. De batterijprestaties worden weer normaal wanneer de batterij weer op kamertemperatuur is gekomen.
- Neem een reservebatterij mee als u naar het buitenland of naar een koud gebied gaat of als u van plan bent veel opnamen te maken.

• Indicatie batterijniveau

U kunt het batterijniveau aflezen aan het symbool  op de LCD-monitor.

| | | |
|---|----------------|---|
|  | (brandt groen) | : Er is nog voldoende stroom. |
| ↓ | | |
|  | (brandt groen) | : Batterij raakt leeg. |
| ↓ | | |
|  | (brandt geel) | : Batterij is bijna leeg. |
| ↓ | | |
|  | (brandt rood) | : Batterij is uitgeput. |
| ↓ | | |
| [Batterij leeg] | | : Nadat dit bericht is verschenen, wordt de camera uitgeschakeld. |

• Hergebruik van batterijen



Dit symbool geeft aan dat de batterij recyclebaar is. Plak de polen af met isolatieband en breng de batterij naar een winkel of verzamelpunt waar dit symbool staat aangegeven.

Li-ion

De batterij opladen in het buitenland

De batterijlader die bij de camera is geleverd, schakelt automatisch over op het voltage (100-240 V) en de frequentie (50 / 60 Hz) van het elektriciteitsnet in het land of de regio waar u zich bevindt.

De uitvoering van stopcontacten verschilt echter van land tot land. Als u naar het buitenland reist, wordt u geadviseerd te informeren naar het type stopcontact in het land van bestemming (zie "Gangbare stopcontacten in de belangrijkste landen en regio's in de wereld" (p.18)) en een adapterstekker van het juiste type mee te nemen. (De uitvoering van stopcontacten verschilt soms per regio. Informeer welk type wordt gebruikt in de regio waar u naartoe gaat.) Het type stopcontact is niet van invloed op de oplaadmethode.

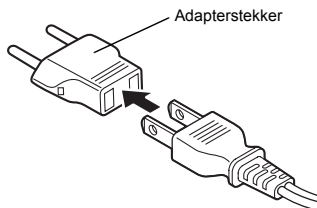

- Gebruik van een standaardtransformator kan resulteren in een defecte accu.
- Haal de adapterstekker uit het stopcontact wanneer de batterijlader niet in gebruik is.

| Type | A | B | BF | C | S |
|----------------|---|---|----|---|---|
| Vorm | | | | | |
| Adapterstekker | — | | | | |

Gangbare stopcontacten in de belangrijkste landen en regio's in de wereld

1

Voorbereidingen

| | | A | B | BF | C | S |
|--------------------------------|---|---|---|----|---|---|
| Noord-Amerika | V.S., Canada | ✓ | | | | |
| Europa, voormalige Sovjet-Unie | IJsland, Ierland, Italië, Oekraïne, Oostenrijk, Nederland, Kazachstan, Griekenland, Zweden, Denemarken, Duitsland, Noorwegen, Hongarije, Finland, Frankrijk, Wit-Rusland, België, Roemenië, Rusland | | | | ✓ | |
| | Verenigd Koninkrijk | | ✓ | ✓ | | |
| | Spanje | ✓ | | | ✓ | |
| | Zwitserland, Polen, Portugal | | ✓ | | ✓ | |
| Azië | Taiwan, Japan | ✓ | | | | |
| | Sri Lanka, Malediven | | ✓ | | | |
| | Nepal, Bangladesh, Mongolië | | | | ✓ | |
| | Vietnam | ✓ | | | ✓ | |
| | India, Indonesië, Pakistan, Macau | | ✓ | | ✓ | |
| | Thailand | ✓ | | ✓ | ✓ | |
| | Korea | ✓ | ✓ | | ✓ | |
| | Filipijnen | ✓ | | | ✓ | ✓ |
| | Singapore, Hongkong | | ✓ | ✓ | | |
| | China | ✓ | ✓ | ✓ | ✓ | ✓ |
| | Maleisië | | ✓ | ✓ | ✓ | |
| Oceanië | Australië, Tonga, Nieuw-Zeeland, Fiji | | | | | ✓ |
| | Guam | ✓ | | | | |
| | Tahiti | | | | ✓ | |
| Midden- en Zuid-Amerika | Colombia, Jamaica, Haïti, Panama, Bahama's, Puerto Rico, Venezuela, Mexico | ✓ | | | | |
| | Brazilië, Peru | ✓ | | | ✓ | |
| | Chili | | ✓ | | ✓ | |
| | Argentinië | | | ✓ | ✓ | ✓ |
| Midden-Oosten | Israël, Iran | | | | ✓ | |
| | Koeweit | | ✓ | | ✓ | |
| | Jordanië | | ✓ | ✓ | | |
| Afrika | Canarische Eilanden, Guinea, Mozambique, Marokko | | | | ✓ | |
| | Kenia, Zuid-Afrika | | ✓ | | ✓ | |
| | Algerije | ✓ | ✓ | ✓ | | |
| | Egypte | | ✓ | ✓ | ✓ | |
| | Zambia, Tanzania | | ✓ | ✓ | | |

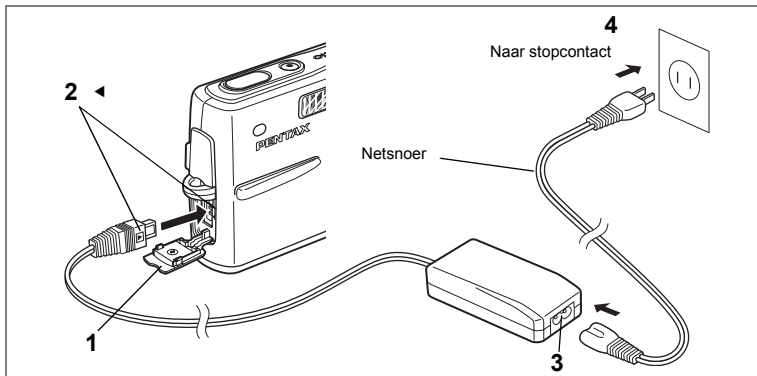

De netvoedingsadapter (optionele) gebruiken

Als u van plan bent de LCD-monitor langdurig te gebruiken of de camera aan te sluiten op een computer, wordt gebruik van de (optionele) netvoedingsadapterset K-AC8 aanbevolen.

- 1 Zet de camera uit en open de klep van de gelijkstroomconnector.**
- 2 Sluit de gelijkstroomconnector van de netvoedingsadapter zo aan op de gelijkstroomingang van de camera dat de markeringen ◀ overeenkomen.**
- 3 Sluit het netsnoer aan op de netvoedingsadapter.**
- 4 Sluit het netsnoer aan op een stopcontact.**



- Zet de camera uit alvorens de netvoedingsadapter aan te sluiten of los te maken.
- Zorg dat het netsnoer en het verbindingssnoer goed zijn aangesloten. Als het snoer losraakt tijdens het maken van opnamen, kunnen de gegevens verloren gaan.
- Lees bij gebruik van de netvoedingsadapter eerst de bijbehorende gebruiksaanwijzing.
- Zorg bij het aansluiten van de gelijkstroomconnectoren dat de markeringen ◀ overeenkomen. Sluit de stekkers voorzichtig aan om te voorkomen dat deze beschadigd raken.

Aandachtspunten bij gebruik van de batterijlader of de netvoedingsadapter

Voorkom het risico van brand of een elektrische schok bij gebruik van de batterijlader of de netvoedingsadapter door eerst het gedeelte "Veilig gebruik van de camera" op pagina 1 te lezen. Zie pagina 187 voor de specificaties van de batterijlader en de netvoedingsadapter.

1

Voorbereidingen

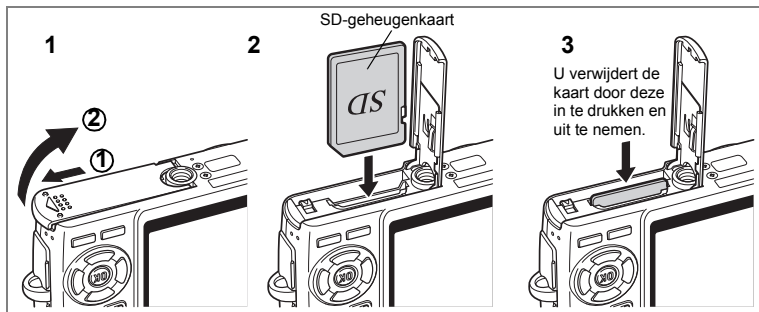

Deze camera kan werken met een SD-geheugenkaart. Als er een SD-geheugenkaart is geplaatst, worden opnamen hierop opgeslagen. Is er geen kaart geplaatst, dan worden de opnamen opgeslagen in het interne geheugen.



- Zet de camera uit voordat u de SD-geheugenkaart plaatst of uitneemt.
- Niet-gebruikte kaarten of kaarten die zijn gebruikt in een andere camera, moeten eerst worden geformatteerd. Zie "Een SD-geheugenkaart of het interne geheugen formatteren" (p.158) voor aanwijzingen aangaande formattering.

1 Open de klep van de batterij/kaart.

Schuif de klep van de batterij/kaart in de door de pijl aangegeven richting ① en til de klep omhoog ②.

2 Plaats een SD-geheugenkaart zodanig dat het etiket (de kant met het symbool ▲) naar de LCD-monitor gericht en druk op de kaart tot hij vastklikt.

3 Sluit de klep van de batterij/kaart.

U neemt de kaart uit door deze in de door de pijl aangegeven richting te duwen en uit het compartiment te halen.



Het aantal opnamen dat kan worden gemaakt, hangt af van de capaciteit van de SD-geheugenkaart of het interne geheugen en de geselecteerde opnamegrootte en kwaliteit. (p.23)

Reservekopie van de gegevens

In uitzonderlijke gevallen kunnen de gegevens die zijn opgeslagen in het interne geheugen, onleesbaar worden. Daarom wordt aanbevolen van belangrijke gegevens een reservekopie te maken en deze naar een computer te downloaden of in een ander opslagmedium dan het interne geheugen op te slaan.

Vorzorgsmaatregelen bij gebruik van een SD-geheugenkaart

- Zet de camera uit alvorens de klep voor het compartiment van de batterij/kaart te openen.
- U kunt de SD-geheugenkaart beveiligen tegen schrijven. Wanneer u de schrijfbeveiliging instelt op [VERGREDELING], kunnen er geen nieuwe gegevens worden opgenomen, kunnen de bestaande gegevens niet worden verwijderd en kan de kaart niet worden geformatteerd.

Schrijfbeveiliging

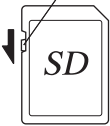
- Pas op als u de SD-geheugenkaart meteen na gebruik van de camera uitneemt; de kaart kan dan heet zijn.
- Neem de SD-geheugenkaart niet uit en zet de camera niet uit wanneer er gegevens op de kaart worden opgeslagen of opnamen of geluiden worden weergegeven of wanneer de camera met een USB-kabel is aangesloten op een computer. Hierdoor kunnen de gegevens verloren gaan of kan de kaart beschadigd raken.
- Buig de SD-geheugenkaart niet en stel hem niet bloot aan hevige schokken. Houd de kaart uit de buurt van water en bewaar hem niet op een plaats met een hoge temperatuur.
- Niet-gebruikte kaarten die zijn gebruikt in een andere camera, moeten eerst worden geformatteerd. Zie "Een SD-geheugenkaart of het interne geheugen formatteren" (p.158) voor aanwijzingen aangaande formattering.
- Neem de SD-geheugenkaart niet uit tijdens het formatteren, omdat de kaart hierdoor beschadigd kan raken en onbruikbaar kan worden.
- Onder de volgende omstandigheden kunnen de gegevens op de SD-geheugenkaart worden verwijderd. PENTAX aanvaardt geen enkele aansprakelijkheid voor verwijderde gegevens.
 - (1) als de SD-geheugenkaart verkeerd wordt behandeld door de gebruiker.
 - (2) als de SD-geheugenkaart wordt blootgesteld aan statische elektriciteit of elektrische storingen.
 - (3) als de kaart lange tijd niet is gebruikt.
 - (4) wanneer de kaart wordt uitgenomen, de netvoedingsadapter wordt losgemaakt of de batterij wordt uitgenomen terwijl er gegevens op de kaart worden opgeslagen of aangesproken.
- De levensduur van de SD-geheugenkaart is eindig. Als de kaart lange tijd niet wordt gebruikt, kunnen de gegevens op de kaart onleesbaar worden. Sla regelmatig een reservekopie van belangrijke gegevens op een computer op.
- Gebruik of bewaar de kaart niet op plaatsen waar hij aan statische elektriciteit of elektrische storingen kan worden blootgesteld.
- Gebruik of bewaar de kaart niet op plaatsen waar hij wordt blootgesteld aan rechtstreeks zonlicht of aan snelle temperatuurschommelingen of condensatie.
- Bij gebruik van een SD-geheugenkaart met een lage opnamesnelheid kan de opname stoppen als u video-opnamen maakt, zelfs wanneer er voldoende ruimte vrij is op de kaart. Ook kan het maken en weergeven van opnamen veel tijd in beslag nemen.
- Wanneer u van plan bent een SD-geheugenkaart aan te schaffen, bezoek dan eerst de website van PENTAX en controleer of deze geschikt is voor uw camera. Vragen over de compatibiliteit van kaarten kunnen ook worden beantwoord door het dichtstbijzijnde PENTAX Service Center.
- Als u een SD-geheugenkaart weggooit, weggeeft of verkoopt, zorg dan dat de gegevens op de kaart volledig zijn gewist of dat de kaart zelf wordt vernietigd als deze persoonlijke of gevoelige informatie bevat. Bij formattering van een SD-geheugenkaart worden de gegevens niet noodzakelijkerwijs gewist, zodat ze kunnen worden hersteld met speciale software voor gegevensherstel. Er zijn speciale programma's voor het wissen van gegevens verkrijgbaar die de gegevens wel volledig wissen. In alle gevallen geldt dat het beheer van de gegevens op uw SD-geheugenkaart volledig voor eigen risico is.

Beeld formaat en beeldkwaliteit van foto's

Kies de opnamegrootte en kwaliteit die het beste bij uw bedoeling passen. Een hoger kwaliteitsniveau en een groter aantal opnamepixels resulteert in scherpere opnamen voor afdrukken. Doordat de bestanden groter worden, neemt echter wel het totale aantal opnamen af dat kan worden gemaakt.

Als u zowel een hoog kwaliteitsniveau selecteert als een groot formaat, kan de camera tien seconden of meer nodig hebben om de opname op te slaan nadat u de opname maakt.

Kies het gewenste aantal opnamepixels en kwaliteitsniveau in het menu [📷 Opnemen].

Hoe de menu's in te stellen 📖p.40

Het aantal opnamepixels voor foto's selecteren 📖p.83

Het kwaliteitsniveau voor foto's selecteren 📖p.85

● Geschikte groottes op basis van toepassing

| | | |
|-----------------|---------------------|---|
| 10M (3648×2736) | ↑ Helder, scherp | Voor het afdrukken van opnamen bij instellingen voor hoge resolutie op uw printer, afdrukken op A4-formaat of groter, beelden bewerken en verwerken |
| 7M (3072×2304) | | |
| 5M (2592×1944) | | |
| 3M (2048×1536) | | |
| 2M (1600×1200) | | |
| 1024 (1024×768) | | |
| 640 (640×480) | | Voor het afdrukken op briefkaartformaat Voor gebruik van opnamen op websites en het koppelen van opnamen als bijlage aan e-mail |

De standaardinstelling is **10M (3648×2736)**.

● Geschikte kwaliteit op basis van toepassing

| | | |
|-----|-------|---|
| ★★★ | Best | Laagste compressiefactor. Geschikt voor grote fotoafdrukken op A4-formaat. |
| ★★ | Beter | Standaard compressiefactor. Geschikt voor fotoafdrukken of voor weergave van opnamen op het beeldscherm van een computer. |
| ★ | Goed | Hoogste compressiefactor. Geschikt om als bijlage bij e-mailberichten te gebruiken of voor het maken van websites. |

De standaardinstelling is **★★**.

● Geschat aantal opnamen op basis van grootte en kwaliteit

| Kwaliteitsniveau Opnamepixels | ★★★ Best | ★★ Beter | ★ Goed | Geluid |
|----------------------------------|-------------|-------------|-----------|--------------------------|
| 10M (3648×2736) | 74 | 107 | 149 | 4 uur 19 min. 59 sec. |
| 7M (3072×2304) | 104 | 151 | 210 | |
| 5M (2592×1944) | 147 | 213 | 296 | |
| 3M (2048×1536) | 223 | 323 | 448 | |
| 2M (1600×1200) | 313 | 453 | 628 | |
| 1024 (1024×768) | 571 | 826 | 1144 | |
| 640 (640×480) | 1048 | 1515 | 2098 | |

- In de bovenstaande tabel wordt het geschatte aantal opnamen en opnametijd aangegeven bij gebruik van een SD-geheugenkaart van 256 MB.
- De bovenstaande tabel is gebaseerd op standaard opnameomstandigheden zoals gespecificeerd door PENTAX. De gegevens kunnen afwijken al naar gelang het onderwerp, opnameomstandigheden, opnamefunctie, SD-geheugenkaart, enz.

Formaat en kwaliteit van video

Kies het formaat en de kwaliteit die het best bij uw bedoeling passen. Hoe groter het formaat en hoe hoger de kwaliteit ★ die u kiest, hoe scherper de beelden zijn die worden geproduceerd. De bestandsgrootte neemt echter wel toe. Kies het gewenste formaat en kwaliteitsniveau in het menu [📷 Opnemen].

Het aantal opnamepixels voor video selecteren p.95

Het kwaliteitsniveau voor video selecteren p.96

● Geschikte formaten (opnamepixels) op basis van toepassing

| | |
|---------------|--|
| 640 (640×480) | Video van hoge kwaliteit weergeven op VGA-formaat. De beschikbare opnametijd is korter. |
| 320 (320×240) | Bij kleinere bestanden kunt u langer opnemen. |

De standaardinstelling is 640 (640×480).

● Geschatte opnametijd op basis van formaat (opnamepixels) en kwaliteit

| Kwaliteitsniveau Opnamepixels | ★★★ Best | ★★ Beter | ★ Goed |
|----------------------------------|-----------------|-----------------|-----------------|
| 640 (640×480) | 11 min. 35 sec. | 14 min. 30 sec. | 17 min. 25 sec. |
| 320 (320×240) | 44 min. 47 sec. | 55 min. 39 sec. | 64 min. 10 sec. |

De standaardinstelling is ★★★.

- In de bovenstaande tabel worden de geschatte opnametijden aangegeven bij gebruik van een SD-geheugenkaart van 256 MB.
- De bovenstaande tabel is gebaseerd op standaard opnameomstandigheden zoals gespecificeerd door PENTAX. De gegevens kunnen afwijken al naar gelang het onderwerp, opnameomstandigheden, opnamefunctie, SD-geheugenkaart, enz.

Basisinstellingen (Schermtaal, datum en tijd instellen)

1

Voorbereidingen

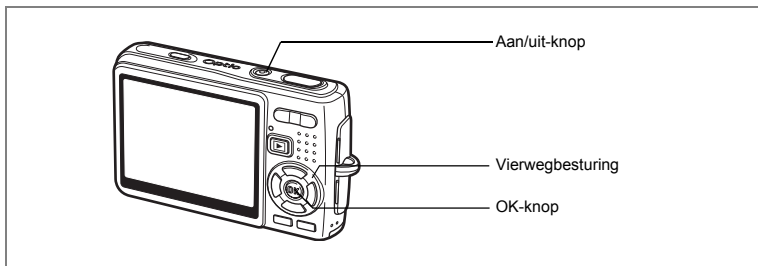

Als bij inschakeling van de camera het scherm Basisinstellingen of het scherm Datum instellen verschijnt, volgt u de onderstaande procedure om de schermtaal en/of de huidige datum en tijd in te stellen.

Als het scherm [Basisinstellingen] verschijnt:

☞ p.26 - 27 "De schermtaal instellen", "Datum en tijd instellen"

Als het scherm Datum instellen verschijnt:

☞ p.27 "Datum en tijd instellen"

Zie "De datum en tijd wijzigen" (p.162) en "De weergavetaal wijzigen" (p.166) voor het wijzigen van de standaardinstellingen.

De schermtaal instellen

U kunt de taal kiezen waarin menu's, foutberichten, enz. worden weergegeven. U hebt de keus uit: [Engels], [Frans], [Duits], [Spaans], [Portugees], [Italiaans], [Zweeds], [Nederlands], [Russisch], [Thais], [Koreaans], [Chinees (traditioneel en vereenvoudigd)] en [Japans].

1 Druk op de vierwegbesturing (►).

Het scherm Language/言語 verschijnt.

2 Selecteer de taal met de vierwegbesturing (▲▼◀▶).

De standaardinstelling is Engels.

3 Druk op de OK-knop.

4 Druk op de vierwegbesturing (▼).

Het kader wordt verplaatst naar [⏏].

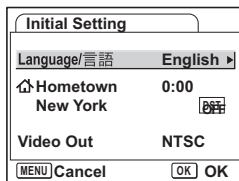

- 5 **Gebruik de vierwegbesturing (◀▶) om de gewenste plaats (Thuistijd) te kiezen.**
- 6 **Druk op de vierwegbesturing (▼).**
Het kader wordt verplaatst naar [Zomertijd].
- 7 **Selecteer [(Aan) / (Uit)] met de vierwegbesturing (◀▶).**
- 8 **Druk op de knop OK.**
Het scherm Datum instellen verschijnt.

Datum en tijd instellen

Stel de actuele datum en tijd en de weergavestijl in.

- 1 **Druk op de vierwegbesturing (▶).**
Het kader wordt verplaatst naar [MM/DD/JJ].
- 2 **Selecteer de datumweergave met de vierwegbesturing (▲▼).**
- 3 **Druk op de vierwegbesturing (▶).**
Het kader gaat naar [24h].
- 4 **Selecteer [24h] (24-uurs weergave) of [12h] (12-uurs weergave) met de vierwegbesturing (▲▼).**
- 5 **Druk op de vierwegbesturing (▶).**
Het kader keert terug naar [Datumweergave].
- 6 **Druk op de vierwegbesturing (▼).**
Het kader wordt verplaatst naar [Datum].
- 7 **Druk op de vierwegbesturing (▶).**
Het kader gaat naar de maand.
- 8 **Wijzig de maand met de vierwegbesturing (▲▼).**
Wijzig de dag en het jaar op dezelfde wijze.
Wijzig vervolgens de tijd.
Als u [12h] hebt geselecteerd bij stap 4, verandert de aanduiding in am (vóór 12:00 uur 's middags) of pm (na 12:00 uur 's middags), al naar gelang de tijd.

| Datum instellen | |
|-----------------|--------------|
| Datumweergave | MM/DD/JJ 24h |
| Datum | 01/01/2006 |
| Tijd | 0:00 |
| MENU) Stop | (OK) OK |

| Datum instellen | |
|-----------------|--------------|
| Datumweergave | MM/DD/JJ 24h |
| Datum | 01/01/2006 |
| Tijd | 0:00 |
| MENU) Stop | (OK) OK |

| Datum instellen | |
|-----------------|--------------|
| Datumweergave | MM/DD/JJ 24h |
| Datum | ▶01/01/2006 |
| Tijd | 0:00 |
| MENU) Stop | (OK) OK |

| Datum instellen | |
|-----------------|--------------|
| Datumweergave | MM/DD/JJ 24h |
| Datum | 01/01/2006 |
| Tijd | 0:00 |
| MENU) Stop | (OK) OK |



- Wanneer u klaar bent met de instellingen en op de OK-knop drukt, wordt de klok van de camera ingesteld op 00 seconden.
- Om de exacte tijd in te stellen, drukt u op de OK-knop wanneer het tijdsignaal (op TV, radio, e.d.) precies 00 seconden aangeeft.



- Wanneer het scherm Initial Settings (Basisinstellingen) verschijnt, kunt u het instellen annuleren en overgaan op de opnamestand door op de MENU-knop te drukken. In dat geval verschijnt het scherm Initial Setting of Date Adjust de volgende keer dat u de camera aanzet.
- U kunt de instellingen in het menu wijzigen. Raadpleeg de volgende pagina's voor nadere informatie.
Taal: "De weergavetaal wijzigen" (p.166)
Plaats, zomertijd: "De wereldtijd instellen" (p.164)
Datum en tijd: "De datum en tijd wijzigen" (p.162)
- Het videospaarnaal wordt automatisch ingesteld op basis van de taal die u hebt gekozen (zie de onderstaande tabel). Als het videospaarnaal afwijkt van het signaal dat in uw land of regio wordt gebruikt, wijzigt u het signaal volgens de procedure die is beschreven in "Het videospaarnaal wijzigen" (p.169).

| Language | Videospaaarnaal |
|--------------------------------|-----------------|
| Engels (English) | NTSC |
| Frans (Français) | PAL |
| Duits (Deutsch) | PAL |
| Spaans (Español) | PAL |
| Portugees (Português) | PAL |
| Italiaans (Italiano) | PAL |
| Zweeds (Svenska) | PAL |
| Nederlands (Nederlands) | PAL |
| Russisch (Русский) | PAL |
| Thais (ไทย) | PAL |
| Koreaans (한국어) | NTSC |
| Chinees (traditioneel) (中文繁體) | PAL |
| Chinees (vereenvoudigd) (中文简体) | PAL |
| Japans | NTSC |

Foto's maken

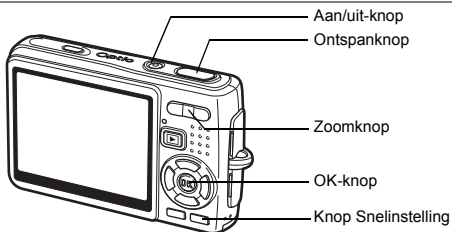

De eenvoudigste procedure voor het maken van foto's wordt hierna beschreven. Afhankelijk van de lichtomstandigheden gaat de flitser automatisch af.

1 Druk op de aan/uit-knop.

De camera wordt ingeschakeld.

2 Controleer het onderwerp en de opnamegegevens op de LCD-monitor.

Het scherpstelkader in het midden van de LCD-monitor geeft de zone aan waarin automatisch wordt scherpgesteld.

U kunt de grootte van het onderwerp wijzigen door op de Zoomknop te drukken.

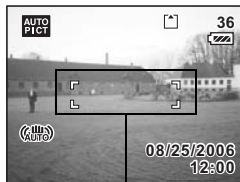

Scherpstelkader

Zoomknop (▲) : vergroot het onderwerp.

Zoomknop (▼) : verkleint het onderwerp.

3 Druk de ontspanknop tot halverwege in.

Het scherpstelkader op de LCD-monitor licht groen op wanneer de camera heeft scherpgesteld op het onderwerp.

4 Druk de ontspanknop helemaal in.

De opname verschijnt 0,5 seconde op de LCD-monitor (Momentcontrole) en wordt vervolgens opgeslagen op de SD-geheugenkaart of in het interne geheugen.

Gebruik van de ontspanknop

De ontspanknop werkt in twee stappen, en wel als volgt.

Half indrukken

De scherpstelling en belichting worden vastgehouden wanneer de ontspanknop voorzichtig tot halverwege wordt ingedrukt. De sluitertijd en de diafragma waarde verschijnen alleen op de LCD-monitor wanneer de ontspanknop tot halverwege wordt ingedrukt. Het scherpstelkader licht groen op als op het onderwerp is scherpgesteld. Als niet op het onderwerp is scherpgesteld, verschijnt het kader niet.

Helemaal indrukken

Druk de ontspanknop helemaal in om een opname te maken.

[Ongunstige omstandigheden voor het scherpstellen]

Onder de volgende omstandigheden kan de camera mogelijk niet scherpstellen. Vergrendel in dat geval de scherpstelling op een voorwerp dat zich op dezelfde afstand bevindt als het onderwerp (door de ontspanknop tot halverwege in te drukken), richt de camera op het onderwerp en druk de ontspanknop helemaal in.

- Elementen met weinig contrast, zoals een blauwe hemel of een witte muur
- Donkere plaatsen of voorwerpen, dan wel omstandigheden waarin weinig tot geen licht wordt weerkaatst
- Voorwerpen met subtiele patronen
- Snel bewegende voorwerpen
- Een voorwerp op de voorgrond en een op de achtergrond in dezelfde opname
- Sterk weerkaatst licht of sterk tegenlicht (lichte achtergrond)

Momentcontrole

De standaardinstelling voor Momentcontrole is 0,5 seconde. Gedurende deze tijd kunt u de opname wissen door op de knop Snelinstelling te drukken. Wanneer het menu [Wissen] verschijnt, selecteert u [Wissen] en drukt u op de OK-knop. (p.121)

De tijd voor Momentcontrole instellen p.99

Foto's weergeven

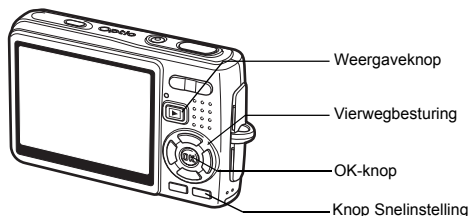

Een opname weergeven

U kunt een zojuist gemaakte foto weergeven.

- 1 Druk na het maken van een opname op de  Weergaveknop.**



De opname verschijnt op de LCD-monitor.



Zoomweergave  p.113

De vorige of volgende opname weergeven

Foto's kunnen één voor één worden weergegeven, vooruit of achteruit.

- 1 Druk na het maken van een opname op de  Weergaveknop.**
De opname verschijnt op de LCD-monitor.
- 2 Druk op de vierwegbesturing ( ).**

Vierwegbesturing () : geeft de vorige opname weer.

Vierwegbesturing () : geeft de volgende opname weer.

De weergegeven opname wissen

1 Druk op de knop Snelinstelling terwijl een opname wordt weergegeven.

Het scherm voor het verwijderen van de opname verschijnt.

2 Selecteer [Wissen] met de vierwegbesturing (▲) en druk op de OK-knop.

De opname die wordt weergegeven op de LCD-monitor wordt verwijderd.

3 Druk nogmaals op de Weergaveknop of druk de ontspanknop tot halverwege in.

De camera is gereed voor het maken van opnamen.



- De laatst gemaakte opname verschijnt op de LCD-monitor wanneer u de weergavefunctie activeert.
- U kunt de opname die wordt weergegeven op de LCD-monitor vergroten door op de zoomknop te drukken. (Als u op de zoomknop drukt om een geroteerde opname te vergroten, krijgt de vergrote opname zijn oorspronkelijke positie terug. Als u de vergroting van de opname stopt, verschijnt de opname weer geroteerd.)
- Als er geen opnamen zijn opgeslagen, verschijnt het bericht [Geen beeld en geluid].

Zoomweergave  p.113

Eén foto-, video- of geluidsopname verwijderen  p.121

Veel voorkomende handelingen

De camera aan- en uitzetten

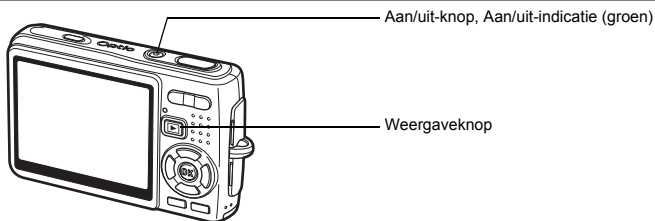



3

Veel voorkomende handelingen

1 Druk op de aan/uit-knop.

De aan/uit-indicatie licht groen op. Het objectief schuift uit en de camera wordt ingeschakeld in de opnamestand.

De camera is klaar om een opname te maken met een druk op de ontspanknop.

- Druk op de  Weergaveknop om de weergavestand te activeren en opnamen te bekijken terwijl het objectief is uitgeschoven.
- Houd de  Weergaveknop twee seconden ingedrukt om de weergavestand te activeren met ingeschoven objectief.
- Houd de  Weergaveknop meer dan vier seconden ingedrukt om de opnamen weer te geven die zijn opgeslagen in het interne geheugen terwijl er een SD-geheugenkaart is geplaatst.

2 Druk nogmaals op de aan/uit-knop.

De camera wordt uitgeschakeld.

Schakelen tussen de opnamestand en weergavestand  p.48

De functie Mijn album gebruiken

Deze camera heeft een intern geheugen, dat verborgen is wanneer er een SD-geheugenkaart is geplaatst. Met de volgende procedure kunt u het interne geheugen activeren. U kunt uw favoriete opnamen, video's en geluiden opslaan in het interne geheugen en dit geheugen gebruiken als persoonlijk album.

1 Vergewis u ervan dat de SD-geheugenkaart in de camera is geplaatst.

2 Houd de Weergaveknop langer dan vier seconden ingedrukt in de opnamestand.

Twee seconden nadat u de  Weergaveknop hebt ingedrukt, schuift het objectief in. Weer twee seconden later verschijnt de inhoud van het interne geheugen.



- Wanneer u de camera uit- en weer aanzet of van de weergavestand naar de opnamestand gaat, wordt de functie Mijn album geannuleerd en wordt de SD-geheugenkaart geactiveerd.
- Bij gebruik van de functie Mijn album heeft u geen toegang tot de SD-geheugenkaart, zodat u geen bestanden kunt kopiëren tussen het interne geheugen en de SD-geheugenkaart. Annuleer de functie Mijn album als u bestanden wilt kopiëren.
- Bij gebruik van de functie Mijn album is formatteren niet mogelijk.

Bestanden kopiëren van de SD-geheugenkaart naar het interne geheugen p.155

De camera aanzetten in de weergavestand

1 Druk op de aan/uit-knop terwijl u de Weergaveknop ingedrukt houdt.

De aan/uit-indicatie licht groen op en de camera wordt ingeschakeld in de weergavestand met ingeschoven objectief.

- Druk op de Weergaveknop om het objectief uit te schuiven en de opnamestand te activeren.
- Houd de Weergaveknop langer dan twee seconden ingedrukt in de opnamestand of druk op de Weergaveknop in de geluidsopnamestand om de weergavestand met ingeschoven objectief te activeren.



Als de aan/uit-knop enige tijd ingedrukt wordt gehouden, kan de camera worden uitgeschakeld.

Foto's weergeven p.32

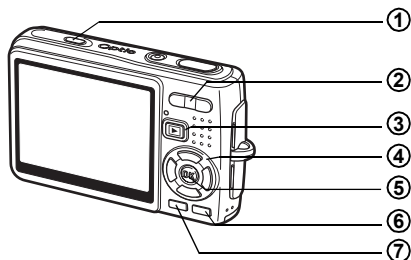

Opnamestand

- ① **Voorbeeldknop voor bewegingsreductie**
Hiermee kunt u op de LCD-monitor een voorbeeld bekijken van een opname die wordt gecorrigeerd met de bewegingsreductie terwijl u de foto maakt. (☞ p.51)
- ② **⏏ / ⏏ Zoomknop**
De grootte van het onderwerp wijzigen. (☞ p.30)
- ③ **▶ Weergaveknop**
De weergavestand activeren. Als u opnieuw op de knop drukt, keert u terug naar de opnamestand. (☞ p.32)
- ④ **Vierwegbesturing (◀ ▶)**
(⏏ ▶) Hiermee wijzigt u de scherpstelling. (☞ p.78)
(⏏ ▶) Hiermee wijzigt u de transportstand. (☞ p.72 tot en met p.75)
(⏏) Hiermee geeft u het opnamestandpalet weer. (☞ p.45)
(⏏ ▶) Hiermee wijzigt u de flitsinstelling. (☞ p.81)
- ⑤ **OK/Weergaveknop**
Hiermee wijzigt u de informatie die op de LCD-monitor verschijnt. (☞ p.48)
- ⑥ **Snelinstelling/⏏ knop**
Hiermee schakelt u de Snelinstelling in. (☞ p.52)
U kunt een andere functie toewijzen aan de knop Snelinstelling door [Snelinstelling] in het menu [📷 Opnemen] te selecteren. (☞ p.100)
- ⑦ **MENU-knop**
Het menu [📷 Opnemen] weergeven. (☞ p.40)

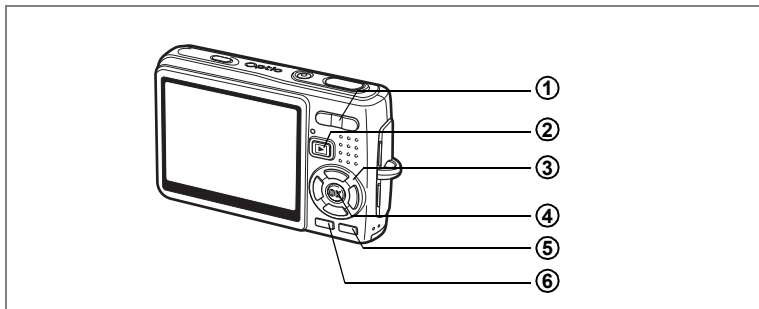

Weergavestand

- ①** **🔍/📷 Zoomknop**
 Druk op **🔍/📷** in de enkelbeelds weergavefunctie om naar de negenbeelds weergavefunctie te gaan en druk op **📷/🔍** om terug te keren naar het vorige scherm. (zie p.117)
 Druk op **📷/🔍** om de opname in de enkelbeelds weergavefunctie te vergroten. Druk op **🔍/📷** om terug te keren naar het vorige scherm. (zie p.113)
 Druk in de negenbeelds weergave op **🔍/📷** om over te schakelen naar de kalenderweergave. (zie p.117)
- ②** **▶ Weergaveknop**
 De opnamestand activeren. Als u de weergavestand activeert door op **▶** Weergaveknop te drukken terwijl de geluidsopnamestand actief is, kunt u nogmaals op de **▶** Weergaveknop drukken om terug te keren naar de geluidsopnamestand.
- ③** **Vierwegbesturing**
 Foto's weergeven
 (◀▶): Hiermee geeft u de vorige of volgende opname weer bij de enkelbeelds weergave. (zie p.32)
 De weergegeven opname kan worden gedraaid: elke keer dat u op ▶ drukt, wordt de opname 90 graden met de wijzers van de klok mee geroteerd. Elke keer dat u op ◀ drukt, wordt de opname 90 graden tegen de wijzers van de klok in geroteerd. (zie p.140)
 (▼): Hiermee geeft u het weergavestandpalet weer. (zie p.47)
 (▲▼◀▶): Hiermee geeft u een ander deel van een vergrote opname weer. (zie p.113)
 Hiermee selecteert u een opname in de negenbeelds weergavefunctie. (zie p.117)
 Hiermee selecteert u een datum in de kalenderweergave. (zie p.117)
 Video afspelen
 (▲): Hiermee speelt u video af onderbreekt u het afspelen. (zie p.115)

- (◀▶): Bij het afspelen van een video: één beeldje vooruit, één beeldje achteruit, vooruitspoelen of terugspoelen. (☞p.115)
- (▼): Hiermee stopt u het afspelen van een video. (☞p.115)
Geluidsopnamen afspelen (☞p.110)
- (▲): Hiermee start u het afspelen. Als u nogmaals drukt, wordt het afspelen onderbroken.
- (◀▶): Hiermee selecteert u een opgenomen bestand voor afspelen.
Hiermee voert u de volgende acties uit tijdens het afspelen.
Bestanden zonder opgenomen indexen:
 - (◀) Hiermee spoelt u vijf seconden terug.
 - (▶) Hiermee spoelt u vijf seconden vooruit.Bestanden met opgenomen indexen:
 - (◀) Hiermee begint u bij de vorige index met afspelen.
 - (▶) Hiermee begint u bij de volgende index met afspelen.

④

OK/Weergaveknop

Hiermee wijzigt u de informatie die op de LCD-monitor verschijnt. (☞p.116)
de enkelbeelds weergave activeren vanuit de negenbeelds weergave.
(☞p.117)

Hiermee geeft u de geselecteerde opname op het volledige scherm weer in de kalenderweergave. (☞p.117)

⑤

Snelinstelling/  knop

Hiermee wist u de opname die wordt weergegeven op de LCD-monitor.
(☞p.121)



⑥

MENU-knop

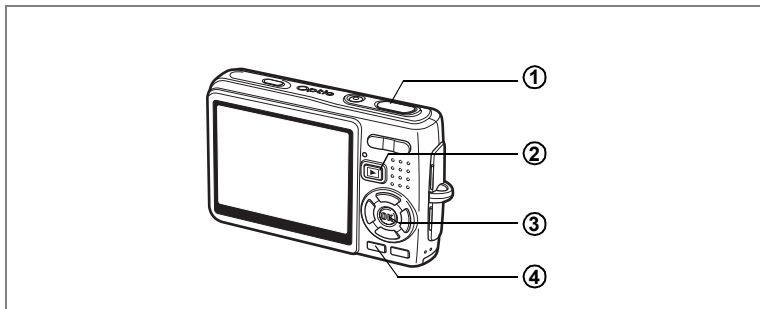
Het menu [ Opnemen] weergeven. (☞p.40)



Geluidsopnamestand

- ① Ontspanknop**
Druk op deze knop om te beginnen met opnemen. Druk nogmaals op de knop om te stoppen met opnemen.
Wanneer u de ontspanknop langer dan een seconde ingedrukt houdt, wordt opgenomen zolang u de knop ingedrukt houdt. Wanneer u de knop loslaat, stopt de opname.
- ②  Weergaveknop**
De weergavefunctie activeren. (zie p.35) Wanneer u nogmaals op de knop drukt, keert u terug naar de geluidsopnamefunctie.
- ③ OK/Weergaveknop**
De LCD-monitor in- en uitschakelen.
- ④ MENU-knop**
Druk tijdens de opname op deze knop om een index toe te voegen.
Wanneer deze knop wordt ingedrukt tijdens stand-by of vóór weergave, verschijnt het menu [ Opnemen]. (zie p.40)

De menu's instellen

Wanneer u op de MENU-knop drukt, verschijnen de menu's op de LCD-monitor. U kunt functies instellen, instellingen opslaan en de camera-instellingen in deze menu's wijzigen.

Menu's instellen

Wanneer u instellingen verricht vanuit een menu, verschijnt op de LCD-monitor een bedieningsaanwijzing.

3

Veel voorkomende handelingen

1 Druk op de MENU-knop.

Het menu [ Opnemen] verschijnt.

Het geselecteerde gebied wordt gemarkeerd.

2 Druk op de vierwegbesturing (◀ ▶).

Het menuscherm wijzigen.

3 Selecteer een item met de vierwegbesturing (▲ ▼).

De markering omhoog en omlaag verplaatsen.

4 Druk op de vierwegbesturing (▶).

Er verschijnt een afrolmenu of een instellingscherm.

In het afrolmenu zijn alleen die onderdelen te zien die kunnen worden geselecteerd met de huidige camera-instellingen.

5 Wijzig de instelling met de vierwegbesturing (▲ ▼).

Bij elke druk op de vierwegbesturing (▲ ▼) verandert de instelling.

De instellingen opslaan en beginnen met opnamen maken

6 Druk de ontspanknop tot halverwege in.

De instelling wordt opgeslagen en u kunt opnamen maken met de camera.

Wanneer u de ontspanknop volledig indrukt, wordt de opname gemaakt.

De instelling opslaan en beginnen met de weergave van opnamen

6 Druk op de Weergaveknop.

De instelling wordt opgeslagen en de camera gaat terug naar de weergavestand.

De instelling opslaan en doorgaan met het menu

6 Druk op de OK-knop of de vierwegbesturing (◀).

De instelling wordt opgeslagen en het scherm gaat terug naar stap 3.

De wijzigingen annuleren en doorgaan met het menu

6 Druk op de MENU-knop.

De wijzigingen worden geannuleerd en het scherm gaat terug naar stap 3.

De functies van de MENU-knop zijn verschillend, afhankelijk van het scherm. Zie de aanwijzingen op het scherm.

 Eind

: Hiermee slaat u de huidige instelling op, beëindigt u de procedure en keert u terug naar het oorspronkelijke scherm (opname- of weergavestand).

: Hiermee slaat u de huidige instelling op en keert u terug naar stap 1.

 Onderbreken

: Hiermee annuleert u de huidige keuze, beëindigt u de procedure en keert u terug naar stap 3.



- Als u op de MENU-knop drukt bij weergave van het afrolmenu, wordt de instelling geannuleerd.
- Als u op de OK-knop, de MENU-knop of de vierwegbesturing (◀) drukt bij weergave van het afrolmenu, keert u terug naar het scherm voor het kiezen van onderdelen.
- Het menu wordt één minuut na de laatste handeling automatisch afgesloten.

Voorbeeld van menubediening

1 MENU-knop



Menu [OK] Opnemen



2

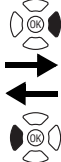

Menu [X] Instellen



3

Veel voorkomende handelingen

3



3

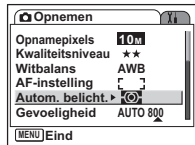

4

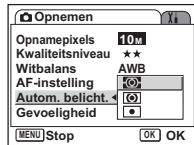
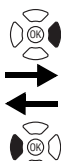

3

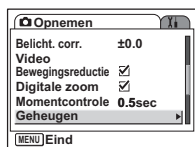

4'

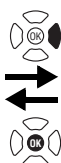

Selectiescherm

3



Naar het volgende scherm

Menuoverzicht

Menu [📷 Opnemen]

| Onderdeel | Beschrijving | Bladzijde | |
|----------------------|---|---|------|
| Opnamepixels | Selectie van het aantal pixels. | p.83 | |
| Kwaliteitsniveau | Selectie van de mate van beeldcompressie. | p.85 | |
| Witbalans | Aanpassing van de kleurbalans op basis van het omgevingslicht. | p.86 | |
| AF-instelling | AF-veld | Wijziging van het autofocusgebied. | p.88 |
| | Focus Limiet | Beperking van het scherpestelbereik van het objectief in overeenstemming met de opnamesituatie. | p.89 |
| | AF-hulplicht | Scherpstelling met AF-hulplicht wanneer het onderwerp niet goed zichtbaar is en de autofocus niet goed werkt. | p.90 |
| Autom. belicht. | Instelling van de lichtmeetmethode ter bepaling van de belichting. | p.91 | |
| Gevoeligheid | Instelling van de gevoeligheid. | p.92 | |
| Belichtingscorrectie | Aanpassing van de belichting tussen -2,0 LW en +2,0 LW. | p.94 | |
| Video | Opnamepixels | Selectie van de opnamepixels van de video. | p.95 |
| | Kwaliteitsniveau | Selectie van het kwaliteitsniveau van de video. | p.96 |
| | Video anti-beweeeg | Automatische correctie van camerabeweging voor de video. | p.97 |
| Bewegingsreductie | Beperking van camerabewegingen bij het maken van foto's. | p.98 | |
| Digitale zoom | Opnamen maken met de digitale zoom. | p.76 | |
| Momentcontrole | Instelling van de tijd voor de momentcontrole. | p.99 | |
| Geheugen | Instellingen opslaan van de opnamefunctie wanneer de camera wordt uitgezet. | p.106 | |
| Snelinstelling | Vastleggen van een functie op de snelinstellings-knop. | p.100 | |
| Scherpte | De scherpte instellen. | p.103 | |
| Kleurverzadiging | De kleurverzadiging instellen. | p.104 | |
| Contrast | Het contrast instellen. | p.105 | |

Menu [X] Instellen]

| Onderdeel | Beschrijving | Bladzijde |
|--------------------------|--|-----------|
| Formatteren | Formatteren van de SD-geheugenkaart of het interne geheugen. | p.158 |
| Geluid | Het bedieningsvolume en het weergavevolume wijzigen, en het type en het volume van het geluid bij inschakeling, het sluitergeluid, het geluid bij belangrijke handelingen en het zelfontspanninggeluid instellen. | p.159 |
| Datum instellen | Instelling van de datum, tijd en weergavestijl. | p.162 |
| Wereldtijd | Instelling van de wereldtijd. | p.164 |
| Language/言語 | Wijzigen van de taal waarin menu's en berichten worden weergegeven. | p.166 |
| Mapnaam | Selectie van de manier voor het geven van namen aan mappen met opnamen. | p.167 |
| USB-aansluiting | Wijzigen van de USB-aansluitfunctie. | p.168 |
| Videosignaal | Wijzigen van het video-uitgangssignaal. | p.169 |
| Helderheid | Wijziging van de helderheid van de LCD-monitor. | p.170 |
| Batterijbesparing | Instelling van de energiebesparingsfunctie. | p.171 |
| Snel zoomen | Weergave van de opname bij de ingestelde vergroting door eenmaal op de zoomknop te drukken. | p.114 |
| Automatisch uitschakelen | Automatische uitschakeling van de camera. | p.172 |
| Bedieningsaanwijzing | Weergave van de op het scherm geselecteerde functie in de opnamestand, de status van de vierwegbesturing en functie van de snelinstellingsknop. Weergave van de beschrijving van het geselecteerde item in het functiepalet. | p.172 |
| Reset | Herstel van de standaardinstellingen van de camera. | p.173 |

Bediening van het functiepalet

Als u op de vierwegbesturing (▼) drukt, verschijnt het functiepalet op de LCD-monitor. U kunt dan opnamen bewerken of instellingen van de camera wijzigen.

Bediening van het functiepalet

Als u in het standpalet werkt, wordt hulp weergegeven.







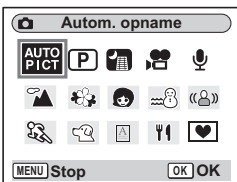



- 1 Druk op de vierwegbesturing (▼).**
Als de opnamestand actief is, verschijnt het opnamestandpalet.
Als de weergavestand actief is, verschijnt het weergavestandpalet.
- 2 Selecteer een item met de vierwegbesturing (▲▼◀▶).**
- 3 Druk op de knop OK.**
Het scherm van de functie verschijnt.

Overzicht van het functiepalet



Opnamestandpalet



| Pictogram | Onderdeel | Beschrijving | Bladzijde |
|-----------|-----------------------|---|-----------|
| | Automatische opname | Voor selectie van de beste opnamefunctie. | p.54 |
| | Programma | Hiermee maakt u scherpe opnamen met de juiste sluitertijd en belichting. | p.56 |
| | Sluitertijdvoorkeuze | De vereiste diafragma-waarde wordt automatisch ingesteld als u handmatig een sluitertijd kiest. | |
| | Handmatige belichting | Hiermee kunt u sluitertijd en diafragma-waarde handmatig instellen. | |
| | Nachtopname | Opnamen maken in het donker, bijvoorbeeld 's nachts. | p.66 |
| | Video | Hiermee kunt u video-opnamen met geluid maken. | p.68 |
| | Geluidsopname | Hiermee kunt u geluid opnemen, bijvoorbeeld stemmen. | p.108 |

| Pictogram | Onderdeel | Beschrijving | Bladzijde |
|---|--------------------|--|-----------|
|  | Landschap | De natuurlijke kleuren in landschappen vastleggen. | p.60 |
|  | Bloemen | Bloemen met levendige kleuren fotograferen. | |
|  | Portret | Portretopnamen maken met een ruimtelijk effect door accentuering van de persoon. | p.62 |
|  | Kinderen | Ideaal voor het maken van opnamen van bewegende kinderen. Geeft ze bovendien een gezonde uitstraling. | |
|  | Strand & sneeuw | Opnamen maken tegen verblindende achtergronden, zoals stranden of besneeuwde bergen. | p.60 |
|  | Sport | Scherpe opnamen maken van bewegende onderwerpen met een korte sluitertijd om bewegingsonscherpte te voorkomen. | |
|  | Huisdier | Heldere opnamen maken met levensechte kleuren voor de vacht. | p.64 |
|  | Tekst | Scherpe opnamen maken van gedrukte of handgeschreven tekst. Ook kunt u hiermee gekleurde tekst omzetten in zwart-wit of de kleuren in tekst omkeren. | p.65 |
|  | Eten & drinken | Eetlustopwekkende opnamen maken van eten en drinken. | p.60 |
|  | Vervagingsreductie | Een grotere gevoeligheid instellen om camerabewegingen en onscherpte te voorkomen. | p.67 |
|  | Beeldinkadering | Opnamen maken met een decoratief kader. | p.70 |



- Als u na het selecteren van een item in het functiepalet ongeveer drie seconden wacht, verschijnt een beschrijving van de geselecteerde functie.
- Bij  /  en  worden de op dat moment geselecteerde functie-pictogrammen weergegeven in het functiepalet. Als u een nieuwe keuze maakt, vervangen de nieuw geselecteerde pictogrammen de vorige.

Weergavestandpalet

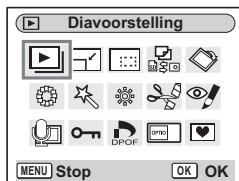

| Pictogram | Onderdeel | Beschrijving | Bladzijde |
|-----------|-----------------------|---|-----------|
| | Diavoorstelling | Diavoorstelling van een reeks gemaakte opnamen. | p.119 |
| | Formaat wijzigen | Grootte en kwaliteit van opnamen wijzigen. | p.137 |
| | Uitsnijden | Opnamen bijsnijden en als aparte opnamen opslaan. | p.139 |
| | Kopieer beeld/ geluid | Kopiëren van bestanden vanuit het interne geheugen naar de SD-geheugenkaart en vice versa. | p.154 |
| | Beeldrotatie | Weergave van geroteerde foto's. | p.140 |
| | Kleurfilter | Opnamen bewerken met het kleurfilter. | p.141 |
| | Digitaal filter | Toepassing van speciale effecten op foto's, zoals het illustratie-effect of het versmallingseffect. | p.143 |
| | Helderheidsfilter | De helderheid van opnamen aanpassen met een filter. | p.145 |
| | Video bewerken | Video's monteren. | p.147 |
| | Rode-ogenreductie | Retoucheren van rode ogen, een verschijnsel dat kan optreden bij het maken van flitsopnamen. | p.150 |
| | Memo recorder | Een gesproken memo aan een opname toevoegen. | p.111 |
| | Beveiligen | Opnamen en geluidsopnamen beveiligen tegen abusievelijk wissen. | p.126 |
| | DPOF | Opnamen afdrukken met een DPOF-compatibele printer of via een afdrukservice. | p.130 |
| | Opstartscherm | Het startscherm instellen. | p.156 |
| | Beeldkaders | Toevoeging van een decoratief kader aan een foto. | p.152 |





Als u na het selecteren van een item in het functiepalet ongeveer drie seconden wacht, verschijnt een beschrijving van de geselecteerde functie.

De functie wijzigen

De opnamestand dient voor het maken van opnamen en de weergavestand voor het weergeven of wissen van opnamen.

Schakelen tussen de opnamestand en weergavestand

- Als u van de opnamestand naar de weergavestand wilt overschakelen, drukt u op de  Weergaveknop.
- Als u van de weergavestand naar de opnamestand wilt overschakelen, drukt u op de  Weergaveknop of drukt u de ontspanknop tot halverwege in.

4

De opnamefunctie selecteren

Selecteer de opnamefunctie in het functiepalet. (p.45)

Opnamegegevens weergeven in de opnamestand



U kunt bij het maken van opnamen opnamegegevens weergeven op de LCD-monitor. U kunt de weergavefunctie wijzigen met de OK/Weergaveknop.

Normale weergave

Bij het aanzetten van de camera verschijnen de opnamegegevens.

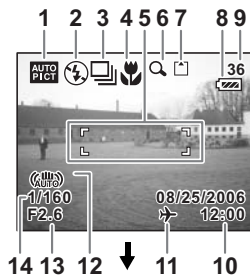
- | | |
|-----------------------------|--------------------------|
| 1 Opnamefunctie | 2 Flitsfunctie |
| 3 Transportstand | 4 Scherpestelinstelling |
| 5 Scherpestelkader | 6 Digitale zoom |
| 7 Kaart/intern geheugen | 8 Batterij-indicatie |
| 9 Resterend aantal opnamen | |
| 10 Datum en tijd | 11 Instelling wereldtijd |
| 12 Bewegingsreductie (aan)* | 13 Diafragma |
| 14 Sluittijd | |



- * Wanneer [Bewegingsreductie] is ingesteld op [Uit], wordt  (Bewegingsreductie Uit) weergegeven. Bij een langere sluitertijd verschijnt echter  (antibewegingswaarschuwing).

Histogramweergave

De helderheidsverdeling van de opname wordt weergegeven. Langs de horizontale as staat de helderheid (donkerst aan de linkerkant en lichtst aan de rechterkant) en langs de verticale as het aantal pixels.

- | | |
|----------------|--------------------|
| 1 Opnamepixels | 2 Kwaliteitsniveau |
| 3 Witbalans | 4 Autom. belicht. |
| 5 Gevoeligheid | 6 Histogram |

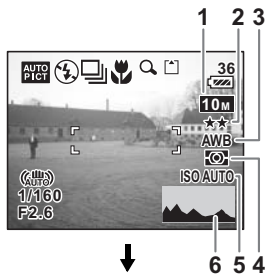

Rasterweergave

Het raster verdeelt het beeld in negen vlakken die u helpen bij het maken van de compositie.

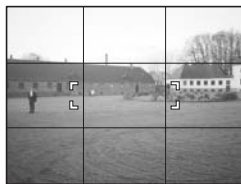

Geen pictogrammen

Er worden geen opnamegegevens weergegeven.

- Het scherpstelkader verschijnt in de autofocusfunctie.
- Als een instelling wordt gewijzigd, verschijnt het pictogram van de instelling gedurende een paar seconden.



Achtergrondverlichting uit

De LCD-monitor wordt uitgeschakeld.

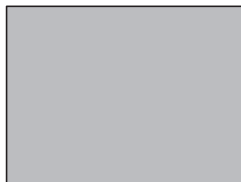

De weergavefunctie opslaan p.106



- Bij opnamesituaties waarin camerabeweging waarschijnlijk is, verschijnt (antibewegingswaarschuwing). Maak opnamen met de bewegingsreductiefunctie of plaats de camera op een statief of een stabiele ondergrond. ()
- Ook wanneer de achtergrondverlichting is uitgeschakeld, werken alle cameraknoppen normaal. Druk op de ontspanknop om zoals gebruikelijk opnamen te maken.

Werken met het histogram

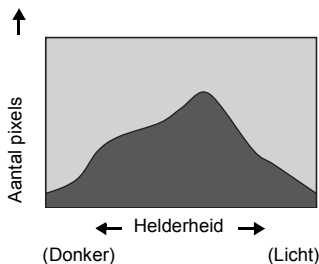

Een histogram is een grafiek waarin de helderheid van een opname langs de horizontale as wordt uitgezet en het aantal pixels langs de verticale as (een distributiediagram van de helderheid). Het histogram helpt u de helderheid van de opname in kaart te brengen. De pieken van een donkere opname bijvoorbeeld bevinden zich aan de linkerkzijde van de grafiek, die van een lichte opname aan de rechterzijde. Over het algemeen verschijnen de pieken, als de belichting goed is uitgebalanceerd, in

het midden. Daarentegen zullen de pieken, als de belichtingsmeter in onbalans raakt, accenten leggen bij licht en donker en dus links en rechts verschijnen zonder neutrale helderheid in het midden.

4

Opnamen maken

Donker

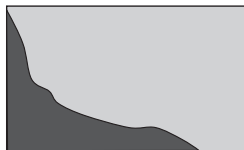

Neutraal

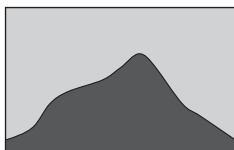

Licht

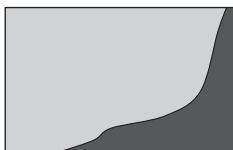

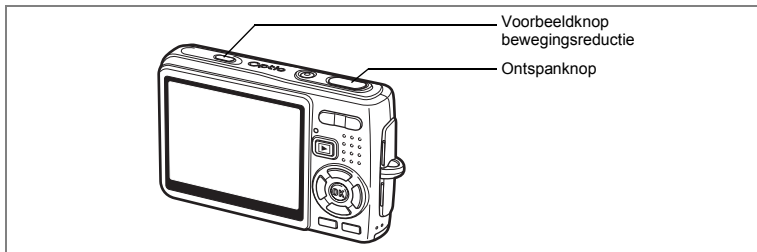

Opnamen maken met de bewegingsreductiefunctie

Deze camera heeft een bewegingsreductiesysteem ter correctie van bewegingsonscherpte die wordt veroorzaakt door beweging van de camera.

De bewegingsreductiefunctie komt van pas bij het maken van opnamen op donkere plekken, in de macrofunctie of in de telestand. Als u de antibewegfunctie voor video's wilt gebruiken, raadpleegt u "Camerabeweging corrigeren bij video-opnamen" (p.97).

1 Druk op de voorbeeldknop voor de bewegingsreductie.

Terwijl u de voorbeeldknop voor de bewegingsreductie ingedrukt houdt, kunt u de gecorrigeerde opname op de LCD-monitor bekijken.

2 Druk de ontspanknop helemaal in.

De opname wordt gemaakt.



- Om de voorbeeldknop voor de bewegingsreductie te activeren, zet u Bewegingsreductie op Aan in het menu [Opnemen]. Raadpleeg voor aanwijzingen "De bewegingsreductie instellen voor foto's" (p.98). Bewegingsreductie is standaard ingesteld op Aan.
- Als u op de voorbeeldknop voor de bewegingsreductie drukt terwijl Bewegingsreductie is ingesteld op Aan in het menu [Opnemen], wordt de bewegingsreductiefunctie geactiveerd, zelfs in de weergavestand of de geluidsopnamestand, of wanneer de camera met de USB-kabel is aangesloten op een computer of printer. Gebruik, om het stroomverbruik te verminderen, de voorbeeldknop voor de bewegingsreductie alleen indien noodzakelijk.



Door de ontspanknop volledig in te drukken, kunt u een gecorrigeerde foto maken zonder de voorbeeldknop voor de bewegingsreductie te gebruiken. In dat geval wordt de gecorrigeerde opname niet weergegeven op de LCD-monitor.

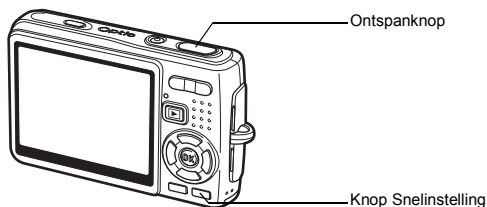

Opnamen maken in de basisfunctie (Snelinstelling)

In de Snelinstelling kunt u gemakkelijk foto's maken door de op de ontspanknop te drukken.

4 **1 Druk op de snelinstellingsknop in de opnamestand.**

De functie Snelinstelling wordt geactiveerd. Druk nogmaals op de Snelinstellingsknop om terug te gaan naar de stand die actief was voordat Snelinstelling werd geselecteerd.

2 Druk de ontspanknop tot halverwege in.

Het scherpstelkader op de LCD-monitor licht groen op wanneer de camera heeft scherpgesteld op het onderwerp.

3 Druk de ontspanknop helemaal in.

De opname wordt gemaakt.















- In de Snelinstelling kunt u de informatie op de LCD-monitor niet wijzigen door te drukken op de knop OK/Weergeven.
- In de Snelinstelling kunt u het menu [Opnemen] of het opnamefunctiepalet niet weergeven. Als u dat probeert, verschijnen de melding [Deze functie kunt u alleen gebruiken bij uitgeschakelde Snelinstelling.] en het pictogram (toetsvergrendeling).
- Als de camera overschakelt van Snelinstelling naar de weergavestand, kunt u het menu [Instellen] niet weergeven door op de MENU-knop te drukken. Als u dat probeert, verschijnen de melding [Deze functie kunt u alleen gebruiken bij uitgeschakelde Snelinstelling.] en het pictogram (toetsvergrendeling).
- Als de camera wordt uitgeschakeld in de Snelinstelling, is Snelinstelling weer actief wanneer de camera opnieuw wordt ingeschakeld.



U kunt andere functies toewijzen aan de snelinstellingsknop. (p.100)

In de onderstaande lijst staan de instellingen voor de Snelinstelling.

| | |
|----------------------|---|
| Flitsinstelling | De standaardinstelling is  (Auto). U kunt ook  (Flitser uit) selecteren. |
| Transportstand | De standaardinstelling is <input type="checkbox"/> (Standaard). U kunt ook  (Zelfontspanner) selecteren. |
| Scherpstelinstelling | De standaardinstelling is AF (Standaard). U kunt ook  (Macrofunctie) selecteren. |
| Opnamepixels | 10M |
| Kwaliteitsniveau | ★★ (Beter) |
| Witbalans | AWB (automatisch) |
| AF-veld |   (meervoudig scherpstelpunt) |
| Focus Limiet | <input checked="" type="checkbox"/> (aan) |
| AF-hulplicht | <input checked="" type="checkbox"/> (aan) |
| Autom. belicht. |  (Meervlaks) |
| Gevoeligheid | Automatisch |
| Belicht. corr. | ± 0.0 |
| Digitale zoom | <input checked="" type="checkbox"/> (aan) |
| Momentcontrole | 0,5 s |
| Scherpte |   (standaard) |
| Kleurverzadiging |   (standaard) |
| Contrast |   (standaard) |



- In de functie Automatische opname is de belichting vast ingesteld op $\pm 0,0$. (p.94)
- Als de camera de portretfunctie selecteert, worden "Gezichtsherkenning voor AF" en "Gezichtsherkenning voor belichting" geactiveerd. Wanneer u de camera op het gezicht van het onderwerp richt, herkent de camera het gezicht automatisch en worden scherpstelling en belichting aangepast, zodat u een kwalitatief hoogwaardige opname kunt maken. (p.62)

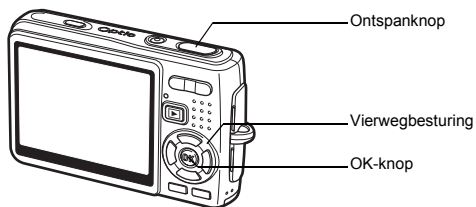

Werken met de Belichtingsfunctie en andere functies

Met behulp van de functies **P** (Programma), **TV** (Sluiter tijdvoorkeuze) en **M** (Handmatige belichting) kunt u opnamen maken met verschillende instellingen voor sluitertijd en diafragma (belichtingsinstellingen).

U kunt heel gevarieerde opnamen maken met behulp van andere functies, zoals de Flitsfunctie en de functie Continuopnamen.

| | | |
|-----------|-----------------------|---|
| P | Programma | De sluitertijd en de diafragma waarde worden automatisch ingesteld voor het maken van opnamen met de juiste belichting. |
| TV | Sluiter tijdvoorkeuze | De sluitertijd handmatig instellen. Het diafragma wordt automatisch aangepast. |
| M | Handmatige belichting | Sluitertijd en diafragma beide handmatig instellen. |

● Effect van diafragma en sluitertijd

Er zijn in elke situatie tal van correcte sluitertijd-diaframacombinaties mogelijk, die telkens weer een ander effect hebben op de opname.

| | |
|---------------------|--|
| Langere sluitertijd | De sluitertijd blijft langere tijd open. Als het onderwerp beweegt, zal de opname bewogen zijn als de sluitertijd openstaat, zodat een bewegingseffect ontstaat. |
| Kortere sluitertijd | De sluitertijd blijft korter open. U kunt er de actie van een bewegend onderwerp mee vangen. |
| Kleiner diafragma | De hoeveelheid licht die door de lens valt, wordt gereduceerd. |
| Groter diafragma | De hoeveelheid licht die door de lens valt, neemt toe. |

1 Druk op de vierwegbesturing (▼) in de opnamestand.

Het functiepalet verschijnt.

2 Selecteer **P** (Programma) met de vierwegbesturing (▲▼◀▶).

Als u een belichtingsfunctie anders dan **P** (Programma) hebt geselecteerd, wordt het pictogram van de geselecteerde functie weergegeven in het functiepalet.

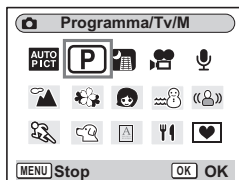

3 Druk op de OK-knop.

Het scherm voor het selecteren van een van de drie functies verschijnt.

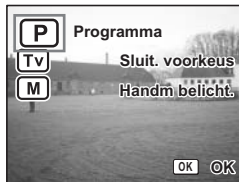

De functie Programma selecteren

4 Selecteer **P** (Programma) met de vierwegbesturing (▲▼) en druk op de OK-knop.

De camera is gereed voor het maken van opnamen.
Stel zo nodig andere functies in.

"De opnamefuncties instellen" 43p.78~p.105

De functie Sluittijdvoorkeuze selecteren

4 Selecteer **TV** (Sluittijdvoorkeuze) met de vierwegbesturing (▲▼) en druk op de OK-knop.

5 Druk op de vierwegbesturing (▼).

Het scherm voor het kiezen van de sluitertijd verschijnt.



Sluittijd

6 Selecteer de gewenste sluitertijd met de vierwegbesturing (◀▶).

De juiste diafragma waarde wordt automatisch ingesteld.

Als de camera geen juiste diafragma waarde kan instellen, verschijnt midden onder in de LCD-monitor een belichtingswaarschuwing.

Pas de belichting aan met de waarschuwing als richtlijn.

Als ☒ verschijnt : kies een kortere sluitertijd.

Als ▲ verschijnt : kies een langere sluitertijd.

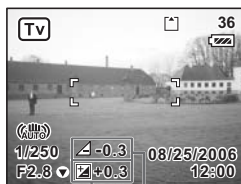

Correctie-
waarde

Belichtings-
waarschuwing



Als u de belichting (p.94) die is ingesteld bij Sluitertijdvoorkeuze corrigeert, wordt de correctiewaarde weergegeven onder de belichtingswaarschuwing.

4

Opnamen maken

7 Druk op de knop OK.

De camera is gereed voor het maken van opnamen.

Stel zo nodig andere functies in.

"De opnamefuncties instellen" p.78~p.105

Handmatige belichting selecteren

4 Selecteer **M** (Handmatige belichting) met de vierwegbesturing (▲▼) en druk op de OK-knop.

5 Druk op de vierwegbesturing (▼).

Het scherm voor het kiezen van de sluitertijd en het diafragma verschijnt.

6 Selecteer de gewenste sluitertijd met de vierwegbesturing (◀▶) en het diafragma met (▲).

Afhankelijk van de waarden die u hebt gekozen voor sluitertijd en diafragma, kan er een belichtingswaarschuwing verschijnen.



Diafragma

Sluitertijd







7 Druk op de knop OK.

De camera is gereed voor het maken van opnamen.

Stel zo nodig andere functies in.

"De opnamefuncties instellen" p.78~p.105



- Alleen het pictogram van de gekozen belichtingsmethode wordt weergegeven in het functiepalet. Als u een andere belichtingsfunctie kiest, zal het pictogram daarvan het pictogram van de vorige belichtingsfunctie vervangen.
- U kunt het opnamefunctiepalet weergeven door op de vierwegbesturing (▼) te drukken terwijl het scherm voor het kiezen van een sluitertijd en diafragma waarde wordt weergegeven.
- In  (Sluitertijdvoorkeuze) is Gevoeligheid vast ingesteld op AUTO800.
- In  (Sluitertijdvoorkeuze) en  (Handmatige belichting), wordt de belichtingswaarschuwing als volgt weergegeven.
 - Als de belichting een waarde van +2,0 LW tot -2,0 LW overschrijdt, wordt een pictogram ( of ) weergegeven.
 - Als de belichting tussen +2,0 LW en -2,0 LW ligt, wordt een pictogram ( of ) weergegeven samen met de belichtingswaarde.
 - Als de belichting voldoende is bij 0 LW, wordt geen waarschuwing weergegeven.

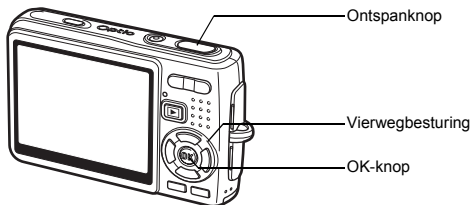

De Picture-functie selecteren op basis van de opnamesituatie (Picture-functie)

U kunt een Picture-functie selecteren op basis van de opnamesituatie. Er zijn negen functies beschikbaar.

| | | |
|--|-----------------|--|
| | Landschap | De natuurlijke kleuren in landschappen vastleggen. |
| | Bloemen | Bloemen met levendige kleuren fotograferen. |
| | Portret | Portretopnamen maken met een ruimtelijk effect door accentuering van de persoon. |
| | Kinderen | Ideaal voor het maken van opnamen van bewegende kinderen. Geeft ze bovendien een gezonde uitstraling. |
| | Strand & sneeuw | Opnamen maken tegen verblindende achtergronden, zoals stranden of besneeuwde bergen. |
| | Sport | Scherpe opnamen maken van bewegende onderwerpen bij hoge sluitertijden. |
| | Huisdier | Heldere opnamen maken met levensechte kleuren voor de vacht. |
| | Tekst | Scherpe opnamen maken van gedrukte of handgeschreven tekst. Ook kunt u hiermee gekleurde tekst omzetten in zwart-wit of de kleuren in tekst omkeren. |
| | Eten & drinken | Eetlustopwekkende opnamen maken van eten en drinken. |

1 Druk op de vierwegbesturing (▼) in de opnamestand.

Het functiepalet verschijnt.

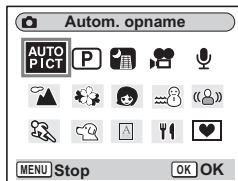

2 Selecteer de gewenste functie met de vierwegbesturing (▲▼◀▶).

Kies bijvoorbeeld 🏞️ (Landschap).

3 Druk op de knop OK.

4 Druk de ontspanknop tot halverwege in.

Het scherpstelkader op de LCD-monitor licht groen op wanneer de camera heeft scherpgesteld op het onderwerp.

5 Druk de ontspanknop helemaal in.

De opname wordt gemaakt.

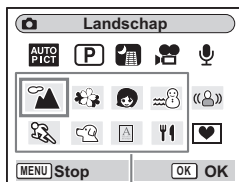

Picture-functies



In de Picture-functie wordt voor kleurverzadiging, contrast, scherpte en witbalans automatisch de standaardwaarde ingesteld. U kunt deze waarden niet wijzigen.

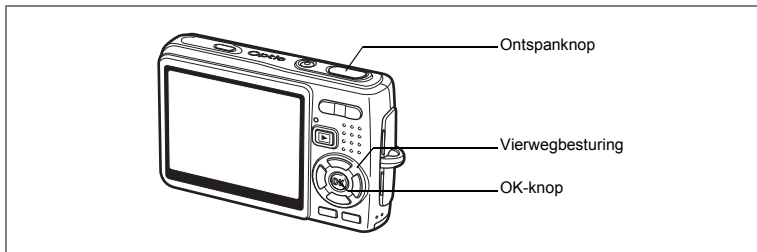

Opnamen maken van mensen (Portret/Kinderen)

In (Portret) en (Kinderen) worden "Gezichtsherkenning voor AF" en "Gezichtsherkenning voor belichting" geactiveerd. Wanneer u de camera op het gezicht van het onderwerp richt, herkent de camera het gezicht automatisch en worden scherpstelling en belichting aangepast.

| | | |
|--|----------|---|
| | Portret | Portretopnamen maken met een ruimtelijk effect door accentuering van de persoon |
| | Kinderen | Ideaal voor het maken van opnamen van bewegende kinderen. Geeft ze bovendien een gezonde uitstraling. |

- 1 Druk op de vierwegbesturing (▼) in de opnamestand.**
Het functiepalet verschijnt.
- 2 Selecteer (Portret) met de vierwegbesturing (▲▼◀▶).**
Als (Kinderen) eerder is geselecteerd, wordt weergegeven in het functiepalet. Selecteer dan (Portret).
- 3 Druk op de knop OK.**
Het scherm voor selectie van een van de twee functies verschijnt.
- 4 Druk op de vierwegbesturing (▲▼) om (Portret) of (Kinderen) te selecteren.**

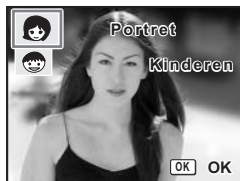

5 Druk op de OK-knop.

De camera is gereed om opnamen te maken met de geselecteerde functie.

Als de camera het gezicht van het onderwerp herkent, verschijnt er een geel scherpstelkader omheen. De positie en de grootte van het scherpstelkader worden aangepast als de camera de scherpstelling op het bewegende onderwerp aanpast.



6 Druk de ontspanknop tot halverwege in.

Het scherpstelkader op de LCD-monitor licht groen op wanneer de camera heeft scherpgesteld op het onderwerp.

7 Druk de ontspanknop helemaal in.

De opname wordt gemaakt.



- Als de camera het gezicht van het onderwerp in de portretstand niet herkent, stelt de camera scherp met de scherpstelzone (meervoudig scherpstelpunt).
- Alleen het pictogram van de geselecteerde functie en het scherpstelkader verschijnen op de LCD-monitor. Er wordt geen andere opname-informatie weergegeven. U kunt de weergavemodus niet wijzigen door op de knop OK/Weergeven te drukken
- "Gezichtsherkenning voor AF" en "Gezichtsherkenning voor belichting" werken misschien niet als het gezicht gedeeltelijk bedekt is, bijvoorbeeld met een zonnebril, of als het onderwerp niet in de camera kijkt.
- De automatische belichting is vast ingesteld op Meervlaks.
- Als u de functie Auto Picture selecteert en de camera schakelt diensgevolge over naar de portretfunctie, worden "Gezichtsherkenning voor AF" en "Gezichtsherkenning voor belichting" geactiveerd.
- Wanneer Kinderen is geselecteerd, is de automatisch volgende AF-functie in werking en past de camera de scherpstelling van het bewegende onderwerp continu aan, zelfs nadat de ontspanknop tot halverwege is ingedrukt.

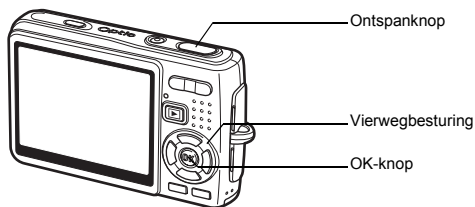

Opnamen maken van uw huisdier (Huisdier)

In de functie (Huisdier) maakt u foto's waarop de natuurlijke kleur van de vacht van uw huisdier goed tot uitdrukking komt. Kies het pictogram dat overeenkomt met de kleur van uw huisdier (dichter naar zwart of wit, of daar tussenin).

1 Druk op de vierwegbesturing (▼) in de opnamestand.

Het functiepalet verschijnt.

2 Selecteer (Huisdier) met de vierwegbesturing (▲▼◀▶).

3 Druk op de OK-knop.

Het scherm voor het selecteren van de huisdierfunctie wordt geopend.

4 Selecteer , , , , of met de vierwegbesturing (▲▼).

Er zijn twee typen pictogrammen voor huisdieren: honden en katten.

Uw keuze voor het hond- of katpictogram heeft geen invloed op de uiteindelijke opname. Kies het pictogram van uw voorkeur.

5 Druk op de OK-knop.

De gewenste huisdierfunctie wordt geselecteerd en de camera is gereed voor het maken van opnamen.

6 Druk de ontspanknop tot halverwege in.

Het scherpstelkader wordt groen wanneer op het onderwerp is scherpgesteld.

7 Druk de ontspanknop helemaal in.

De opname wordt gemaakt.

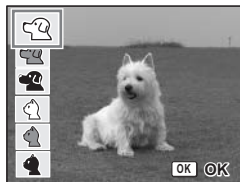

Wanneer Huisdier of Sport is geselecteerd, is de automatisch volgende AF-functie in werking en past de camera de scherpstelling van het bewegende onderwerp continu aan, zelfs nadat de ontspanknop tot halverwege is ingedrukt.

Opnamen maken van tekst (Tekst)

Met deze functie kunt u scherpe opnamen maken van geschreven tekst. Dat kan van pas komen bij het maken van een digitale kopie van een belangrijk document of het verbeteren van de leesbaarheid van tekst met kleine lettertjes.

1 Druk op de vierwegbesturing (▼) in de opnamestand.

Het functiepalet verschijnt.

2 Selecteer [A] (Tekst) met de vierwegbesturing (▲▼◀▶).

3 Druk op de OK-knop.

Het scherm voor het selecteren van de tekstfunctie verschijnt.

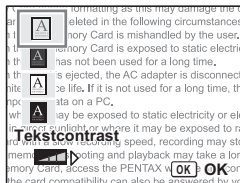

4 Selecteer [A], [A], [A], [A] met de vierwegbesturing (▲▼).

| | | |
|-----|----------------|---|
| [A] | Kleur | De oorspronkelijke tekstkleuren blijven behouden. |
| [A] | Neg. kleur | De tekstkleuren worden omgekeerd. |
| [A] | Zwart-wit | Gekleurde tekst wordt omgezet in zwart-wit. |
| [A] | Neg. zwart-wit | Zet zwart om in wit en omgekeerd. |

Druk op de vierwegbesturing (◀▶) om het contrast aan te passen.

5 Druk op de OK-knop.

De gewenste tekstfunctie wordt geselecteerd en de camera is gereed voor het maken van opnamen.

6 Druk de ontspanknop tot halverwege in.

Het scherpstelkader wordt groen wanneer op het onderwerp is scherpgesteld.

7 Druk de ontspanknop helemaal in.

De opname wordt gemaakt.

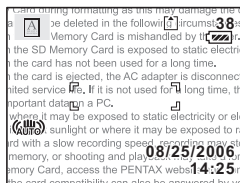

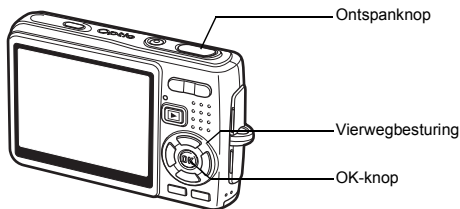

Opnamen maken in het donker (Nachtopname)

U kunt opnamen maken in het donker, bijvoorbeeld een landschap bij nacht, met de juiste instellingen.

1 Druk op de vierwegbesturing (▼) in de opnamestand.

Het functiepalet verschijnt.

2 Selecteer (Nachtopname) met de vierwegbesturing (▲▼◀▶).

3 Druk op de knop OK.

4 Druk de ontspanknop tot halverwege in.

Het scherpstelkader op de LCD-monitor licht groen op wanneer de camera heeft scherpgesteld op het onderwerp.

5 Druk de ontspanknop helemaal in.

De opname wordt gemaakt.

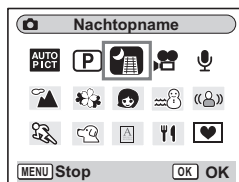

Bij het maken van opnamen met een lange sluitertijd wordt de totale opnametijd langer (ongeveer 1/4 seconde of meer), omdat de functie voor ruisreductie wordt geactiveerd ter vermindering van ruis.



De sluitertijd neemt toe wanneer u opnamen in het donker maakt. Als u wilt voorkomen dat de camera beweegt, gebruikt u de bewegingsreductiefunctie of zet u de bewegingsreductiefunctie uit in het menu [ Opnamen] en plaatst u de camera op een statief of een ander stabiel oppervlak. (p.51).

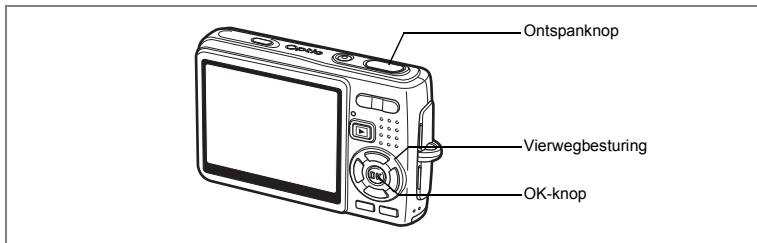

Camerabewegingen en onscherpte van opnamen verminderen (Vervagingsreductie)

Bij ingeschakelde vervagingsreductie kunt u een hogere gevoeligheid kiezen dan bij andere functies voor bewegingsreductie en onscherpte. De sluitertijd en het diafragma worden automatisch ingesteld overeenkomstig de opgegeven instelling voor gevoeligheid. Gebruik de functie onder die omstandigheden waarin camerabewegingen of onscherpte dreigen op te treden.

1 Druk op de vierwegbesturing (▼) in de opnamestand.

Het functiepalet verschijnt.

2 Selecteer ((⊂)) (Vervagingsreductie) met de vierwegbesturing (▲▼◀▶).

3 Druk op de knop OK.

4 Druk de ontspanknop tot halverwege in.

Het scherpstelkader op de LCD-monitor licht groen op wanneer de camera heeft scherpgesteld op het onderwerp.

5 Druk de ontspanknop helemaal in.

De opname wordt gemaakt.



- De instelling voor Opnamepixels is vast ingesteld op 5M. Dit kan niet worden gewijzigd.
- Als Gevoeligheid is ingesteld op AUTO, wordt automatisch de maximale gevoeligheid ingesteld van ISO1600. Het bereik waarbinnen de gevoeligheid kan worden gecorrigeerd, kan worden ingesteld op maximaal ISO 64-1600. (≡p.92)

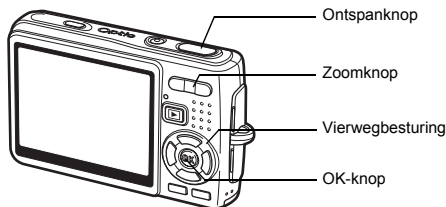

Video-opnamen maken (Video)

Met deze functie kunt u video's en geluid opnemen.

1 Druk op de vierwegbesturing (▼) in de opnamestand.

Het functiepalet verschijnt.

2 Selecteer (Video) met de vierwegbesturing (▲▼◀▶).

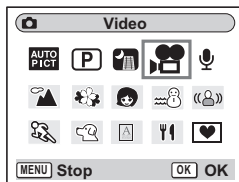

3 Druk op de OK-knop.

Op de LCD-monitor verschijnen de volgende opnamegegevens en de camera is gereed voor het opnemen van video.

- 1 Pictogram video-opnamefunctie
- 2 Pictogram Flitser uit
- 3 Kaart/intern geheugen
- 4 Beschikbare opnametijd
- 5 Video antibeweg (Aan)

4 Druk op de ontspanknop.

De opname start. Met de zoomknop kunt u de grootte van de opname wijzigen.

- Zoomknop(▲) : vergroot het onderwerp.
 Zoomknop(▼) : verkleint het onderwerp.

5 Druk op de ontspanknop.

De opname stopt.



5

De ontspanknop ingedrukt houden

Als u de ontspanknop langer dan een seconde ingedrukt houdt, wordt er een video-opname gemaakt zolang u de ontspanknop ingedrukt houdt. Het opnemen stopt zodra u de ontspanknop loslaat.



- Bij de videofunctie werkt de flitser niet.
- In de videofunctie zijn continu-opnamen niet mogelijk.
- U kunt de afstandsbediening niet gebruiken in de videofunctie.
- Schakel Video antibeweg uit om de digitale zoom te gebruiken in de videofunctie.
- Bij het opnemen van video's in de videofunctie kan de optische zoom niet worden gebruikt.
- Het AF-veld is vast ingesteld op Spot en de Focuslimiet en het AF-hulplicht zijn uitgeschakeld in de videofunctie. Wanneer Focusinstelling is ingesteld op Standaard (Autofocus), Macro of Super Macro, wordt er één keer automatisch scherpgesteld net voordat de video-opname wordt gestart.

Video afspelen  p.115

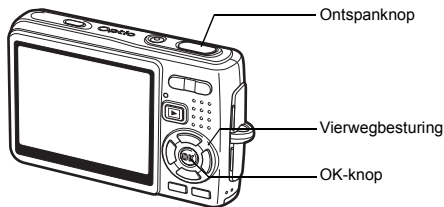

Opnamen maken in de functie Beeldinkadering

Met de functie Beeldinkadering kunt u opnamen maken die worden voorzien van een decoratief kader. In de camera zijn drie kaders opgeslagen.

4

Opnamen maken

1 Druk op de vierwegbesturing (▼) in de opnamestand.

Het functiepalet verschijnt.

2 Selecteer (Beeld inkadering) met de vierwegbesturing (▲▼◀▶).



3 Druk op de OK-knop.

Het scherm voor selectie van het kader verschijnt.

4 Selecteer een kader met de vierwegbesturing (◀▶).



5 Druk op de OK-knop.

Het onderwerp verschijnt in het geselecteerde kader.

6 Druk de ontspanknop tot halverwege in.

Het scherpstelkader op de LCD-monitor licht groen op wanneer de camera heeft scherpgesteld op het onderwerp.



7 Druk de ontspanknop helemaal in.

De opname wordt gemaakt.



- De instelling voor Opnamepixels is vast ingesteld op 3M. Dit kan niet worden gewijzigd.
- Continu-opnamen zijn niet mogelijk in de functie Beeldinkadering.

Een nieuw kader opslaan

Om naar het scherm voor het opslaan van een kader te gaan, drukt u bij stap 3 op de knop Snelinstelling. U kunt kaders opslaan die u hebt gedownload van het internet e.d. Wanneer u een nieuw kader opslaat, komt het in de plaats van een van de bestaande kaders in het interne geheugen. Voordat u een kader kunt opslaan, moet u het eerst naar de SD-geheugenkaart kopiëren.



Wanneer er een nieuw kader van de SD-geheugenkaart wordt opgeslagen in het interne geheugen, vervangt het een van de bestaande kaders in het interne geheugen. Het vervangen kader wordt verwijderd.

1 Kies op het scherm voor selectie van een kader het kader dat u wilt verwijderen en druk op de knop Snelinstelling.

Er verschijnt een bericht en de kaders op de SD-geheugenkaart die u kunt opslaan in het interne geheugen verschijnen.

2 Kies met de vierwegbesturing (◀▶) het kader dat u wilt opslaan en druk op de OK-knop.

Het kader wordt opgeslagen in het interne geheugen en vervangt het kader dat is geselecteerd in stap 1.

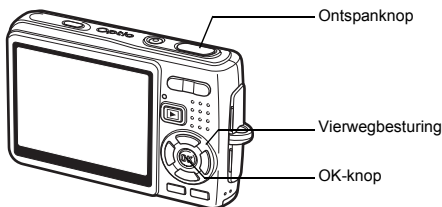

De zelfontspanner gebruiken

Bij de zelfontspannerfunctie wordt de opname tien seconden (of twee seconden) na het indrukken van de ontspanknop gemaakt.

1 Druk in de opnamestand op de vierwegbesturing (▲).

2 Selecteer  (Zelfontspanner) of  (2s Zelfontspanner) met de vierwegbesturing (◀▶).

3 Druk op de knop OK.

De camera is gereed voor het maken van opnamen met de zelfontspanner.

4 Druk de ontspanknop tot halverwege in.

Het scherpstelkader op de LCD-monitor licht groen op wanneer de camera heeft scherpgesteld op het onderwerp.

5 Druk de ontspanknop helemaal in.

De zelfontspanner wordt geactiveerd.

 (Zelfontspanner) : De zelfontspanner-LED licht ongeveer zeven seconden op en knippert dan drie seconden alvorens de opname wordt gemaakt.

 (2s Zelfontspanner) : De opname wordt gemaakt nadat de zelfontspanner-LED ongeveer twee seconden heeft geknippert.



De scherpstelling kan worden bemoeilijkt wanneer u de camera beweegt terwijl de zelfontspanner loopt.



- Het aftellen wordt weergegeven op de LCD-monitor als u op de ontspanknop drukt.
- Druk de ontspanknop tot halverwege in terwijl de zelfontspanner is geactiveerd om het terugtellen te annuleren. Druk de ontspanknop helemaal in om het terugtellen opnieuw te starten.

Problemen oplossen: "Niet scherpgesteld op onderwerp"
 p.184

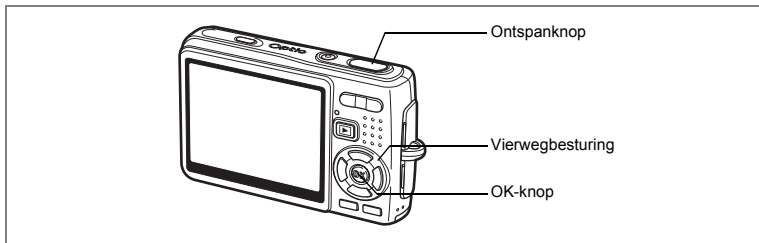

Continu-opnamen (Continue opname)

U kunt vanuit de transportstand overschakelen naar [Continue opname]. Zolang de ontspanknop wordt ingedrukt, worden doorlopend opnamen gemaakt.

- 1 Druk in de opnamestand op de vierwegbesturing (▲).**
- 2 Druk op de vierwegbesturing (◀▶) om  (Continue opname) te selecteren.**

- 3 Druk op de knop OK.**

De camera is gereed voor het maken van continu-opnamen.

- 4 Druk de ontspanknop tot halverwege in.**

Het scherpstelkader op de LCD-monitor licht groen op wanneer de camera heeft scherpgesteld op het onderwerp.

- 5 Druk de ontspanknop helemaal in.**

Zolang de ontspanknop ingedrukt wordt gehouden, worden er achter elkaar opnamen gemaakt.

Het opnemen stopt zodra u de ontspanknop loslaat.



- U kunt continu-opnamen blijven maken totdat de SD-geheugenkaart of het interne geheugen vol is.
- De tussenpozen tussen de opnamen hangen af van de instellingen voor Opnamepixels en Kwaliteitsniveau.



- Bij de continuopnamefunctie werkt de flitser niet.
- Continu-opnamen zijn niet mogelijk in de functies Video en Beeldinkadering.
- Scherpstelling, belichting en witbalans worden bepaald aan de hand van het eerste beeld.

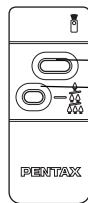
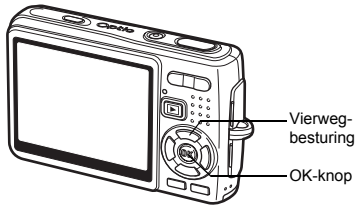

Ontspanknop
Zoomknop
Afstandsbediening E
(Afstandsbediening F heeft geen zoomknop.)

De (optionele) afstandsbediening gebruiken

U kunt de transportstand instellen op afstandsbediening en opnamen maken met de (optionele) afstandsbediening E of F.

4

Opnamen maken

Foto's maken met de afstandsbediening

1 Druk in de opnamestand op de vierwegbesturing (▲).

2 Druk op de vierwegbesturing (◀▶) om $\frac{1}{3}$ (Afstandsbediening) of $\frac{1}{2}$ (Afstandsbed. 0 sec) te selecteren.

3 Druk op de knop OK.

De zelfontspanner-LED knippert langzaam en de camera is gereed voor het maken van opnamen.

4 Druk de ontspanknop van de afstandbediening in.

$\frac{1}{3}$ (Afstandsbediening): De zelfontspanner-LED knippert snel en na ongeveer drie seconden wordt de opname gemaakt.

$\frac{1}{2}$ (Afstandsbed. 0 sec): De opname wordt meteen gemaakt.



Caution

- De scherpstelling kan worden bemoeilijkt wanneer u de camera beweegt terwijl de LED van de zelfontspanner knippert.
- U kunt de afstandsbediening niet gebruiken in de videofunctie.

De vergroting wijzigen met de afstandsbediening

Met de (optionele) afstandsbediening E kunt u niet alleen opnamen maken met de ontspanknop, maar ook de vergroting wijzigen met de zoomknop.

- 1 Druk in de opnamestand op de vierwegbesturing (▲).**
- 2 Druk op de vierwegbesturing (◀▶) om $\frac{1}{3}$ (Afstandsbediening) of $\frac{1}{2}$ (Afstandsbed. 0 sec) te selecteren.**

In beide standen, $\frac{1}{3}$ (Afstandsbediening) en $\frac{1}{2}$ (Afstandsbed. 0 sec), is de functie hetzelfde.

- 3 Druk op de zoomknop van de afstandsbediening.**

Steeds als u op de zoomknop drukt, wordt een van de zoomstanden tele, midden of groothoek geactiveerd.



In de Super Macro-functie kunt u het zoomniveau niet wijzigen met de afstandsbediening. In de Macro-functie kan dit wel.



- De knoppen op de camera kunnen op de normale manier worden gebruikt.
- Zorg ervoor dat de afstandsbediening niet meer dan ongeveer vier meter is verwijderd van de voorkant van de camera.
- U kunt het digitale zoombereik niet wijzigen met de afstandsbediening, alleen het optische zoombereik.

Levensduur van de batterij voor de afstandsbediening

Met de afstandbediening kunt u ongeveer 30.000 signalen naar de camera zenden. Als de batterij moet worden vervangen, neemt u contact op met het dichtstbijzijnde PENTAX Service Center. Voor het vervangen van de batterij worden kosten in rekening gebracht.

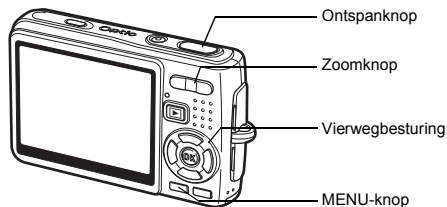

De grootte van het onderwerp wijzigen met de zoom

U kunt de zoom gebruiken om de grootte van het onderwerp te wijzigen en opnamen te maken in de tele- of groothoekstand.

4

Opnamen maken

1 Druk in de opnamestand op de zoomknop.

- Zoomknop (▲) : vergroot het onderwerp. (Tele)
Zoom button (▼) : verkleint het onderwerp. (Groothoek)

Wanneer de digitale zoomfunctie is uitgeschakeld, kunt u opnamen maken met een maximale vergroting van drie keer met de optische zoom. Wanneer de digitale zoomfunctie is ingeschakeld, kunt u het onderwerp verder uitvergroten tot maximaal 12 keer.

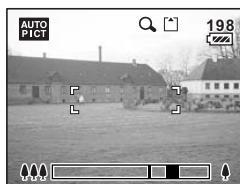
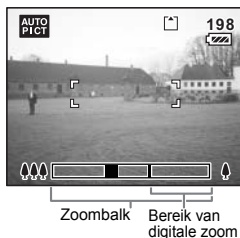

De zoomstand opslaan p.106



Tijdens het opnemen van video kan de optische zoom niet worden gebruikt.

De digitale zoom instellen

De digitale zoom is standaard ingesteld op (Aan). Om opnamen te maken met alleen de optische zoom, stelt u de digitale zoom in op (Uit).

1 Druk op de MENU-knop in de opnamestand.

Het menu [Opnemen] verschijnt.

2 Selecteer [Digitale zoom] met de vierwegbesturing (▲▼).

3 Selecteer [(Aan)/ (Uit)] met de vierwegbesturing (◀▶).

4 Druk de ontspanknop tot halverwege in.

De camera is gereed voor het maken van opnamen.

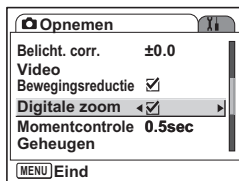

De instelling van de digitale zoomfunctie opslaan p.106



Schakel Video antibeweg uit om de digitale zoom te gebruiken in de videofunctie.

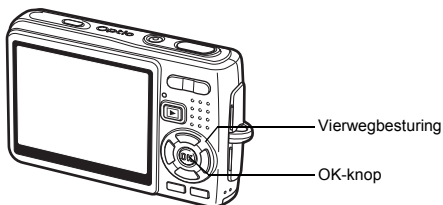

De opnamefuncties instellen



De scherpstelinstelling selecteren

4

Scherpstelinstelling

| | | |
|---|----------------------------|---|
| AF | Standaard Autofocusfunctie | De camera stelt scherp op het onderwerp in het AF-veld wanneer de ontspanknop tot halverwege wordt ingedrukt. Gebruik deze functie wanneer de afstand tot het onderwerp meer dan 35 cm bedraagt. |
|  | Macro | Deze functie wordt gebruikt wanneer de afstand tot het onderwerp ca. 12 – 40 cm is. De camera stelt scherp op het onderwerp in het AF-veld wanneer de ontspanknop tot halverwege wordt ingedrukt. |
|  | Super Macro | Deze functie wordt gebruikt wanneer de afstand tot het onderwerp ca. 6 – 15 cm is. De camera stelt scherp op het onderwerp in het AF-veld wanneer de ontspanknop tot halverwege wordt ingedrukt. |
| PF | Pan Focus | Deze functie wordt gebruikt voor het maken van opnamen waarop de onderwerpen zowel dichtbij als ver weg zijn, of wanneer moeilijk kan worden scherpgesteld op het onderwerp. U kunt de scherpstelling van een onderwerp binnen de volgende bereiken aanpassen. Bij het maken van foto's: ca. 2,3 m – ∞ (volledige groothoekstand), ca. 9,3 m – ∞ (volledige telestand) Bij het maken van video-opnamen: ca. 0,9 m – ∞ (volledige groothoekstand), ca. 3,7 m – ∞ (volledige telestand) |
|  | Oneindig | Deze functie wordt gebruikt voor het fotograferen van objecten in de verte. |
| MF | Handmatige scherpstellen | De scherpstelling wordt handmatig aangepast met de vierwegbesturing. |

De scherpstelinstelling opslaan  p.106

- 1 Druk in de opnamestand op de vierwegbesturing (▶).**
- 2 Druk op de vierwegbesturing (▲▼) om de focusinstelling te selecteren.**
- 3 Druk op de knop OK.**

De camera is gereed om opnamen te maken met de geselecteerde focusinstelling.



AF-hulplicht

- Het AF-hulplicht kan bij weinig licht worden geactiveerd in de autofocusfunctie.
- Het AF-hulplicht op deze camera voldoet aan de veiligheidsstandaard (IEC60825-1) voor een Klasse 1 LED-product. Rechtstreeks in het licht kijken is niet gevaarlijk. Kijk echter niet van dichtbij in de zender, aangezien dat duizeligheid kan veroorzaken.



- De standaardinstelling is Standaard (Autofocus).
- In de Super Macro-functie is de zoom vast ingesteld op de volledige groothoekstand.
- Wanneer Focusinstelling is ingesteld op Standaard (Autofocus), Macro of Super Macro in de videofunctie, wordt er één keer automatisch scherpgesteld net voordat de video-opname wordt gestart.

Handmatig scherpstellen

Wanneer de functie is ingesteld op MF (Handmatig focus), drukt u op de OK-knop om het midden van de opname op het volledige scherm weer te geven ten behoeve van het scherpstellen. Stel scherp met de vierwegbesturing (▲▼) terwijl u de indicatie controleert.

Vierwegbesturing (▲): stelt verder weg scherp.

Vierwegbesturing (▼): stelt dichterbij scherp.



Indicatie

Als u het scherpstelpunt bepaald hebt, drukt u op de OK-knop om de scherpstelpositie in te stellen en terug te keren naar het normale opnamescherm. Druk op de vierwegbesturing (►) om de scherpstelpositie aan te passen.

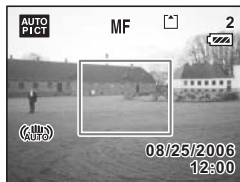

- Houd bij het scherpstellen de vierwegbesturing (▲▼) ingedrukt om snel scherp te stellen.
- Wanneer u Handmatig focus gebruikt in de videofunctie, past u de scherpstelling aan net voordat u begint met het maken van een video-opname. U kunt de scherpstelling niet aanpassen tijdens het maken van de video-opname.
- Als u een andere focusinstelling wilt kiezen dan Handmatig focus, drukt u twee keer op de vierwegbesturing (►) terwijl de indicatie wordt weergegeven op de LCD-monitor.

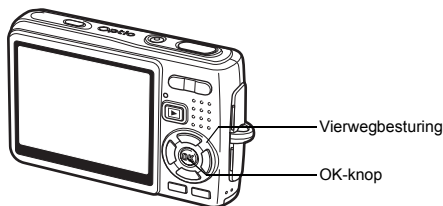

De flitsinstelling selecteren

Flitsinstelling

| | | |
|--|----------------------------|--|
| | Automatisch | Afhankelijk van de lichtomstandigheden gaat de flitser automatisch af. |
| | Flitser uit | De flitser gaat niet af, ongeacht de lichtomstandigheden. Deze functie is geschikt voor het maken van opnamen in de schemering of in musea enz. waar flitsfotografie verboden is. |
| | Flitser aan | De flitser gaat altijd af, ongeacht de lichtomstandigheden. |
| | Auto + anti rode ogen | Deze functie zorgt voor vermindering van het rode-ogeneffect dat optreedt doordat het flitslicht wordt weerkaatst door de ogen van het onderwerp. De flitser gaat automatisch af. |
| | Flitser + rode-ogeneductie | Deze functie zorgt voor vermindering van het rode-ogeneffect dat optreedt doordat het flitslicht wordt weerkaatst door de ogen van het onderwerp. De flitser gaat automatisch af, ongeacht de lichtomstandigheden. |
| | Soft flitser | Deze instelling vermindert de intensiteit van het flitslicht, zodat de flitser niet te fel is, zelfs wanneer hij van dichtbij wordt gebruikt. De flitser gaat altijd af, ongeacht de lichtomstandigheden. |



- De flitsinstelling is vast ingesteld op Flitser uit onder de volgende omstandigheden.
 - in de video-opnamefunctie
 - in de stand voor continu-opnamen
 - Bij de focusinstelling Oneindig
- De opname wordt gemaakt nadat de laatste flits is afgegeven na de voorflits (het interval tussen de flitsen is groter als de functie voor rode-ogencorrectie is geactiveerd.)

- Druk in de opnamestand op de vierwegbesturing (◀).**
- Selecteer met de vierwegbesturing (▲ ▼) de flitsinstelling.**
- Druk op de knop OK.**

De camera is gereed om opnamen te maken met de geselecteerde flitsinstelling.





- Als u de flitser in de macrofunctie gebruikt, wordt de opname mogelijk overbelicht.
- In de Super Macro-functie wordt de flitser automatisch ingesteld op Uit; u kunt echter wel de gewenste flitsinstelling selecteren.
- Als de flitser wordt gebruikt in de Super Macro-functie, resulteert dit in vignettering (lichtvlekken) in de linkerbenedenhoek van de opname.
- De sluitertijd wordt langer als u opnamen maakt met gebruik van de flitser in de stand Nachtopname.
- Onder omstandigheden waarin de sluitertijd langer dreigt te worden (bijvoorbeeld bij het maken van nachtopnamen), is de bewegingsreductiefunctie misschien niet effectief. U wordt aangeraden om de bewegingsreductie uit te schakelen en de camera te bevestigen op een statief of op een stabiele ondergrond te plaatsen om camerabeweging te voorkomen. ( p.98)

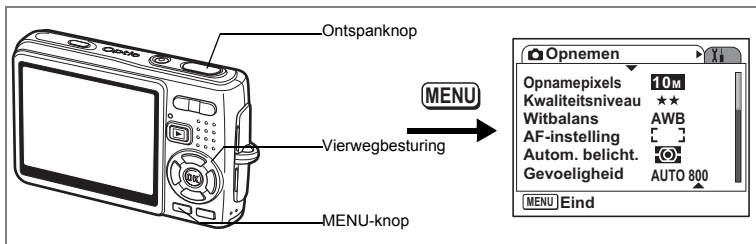

Het aantal opnamepixels voor foto's selecteren

U kunt voor opnamepixels kiezen uit [10M], [7M], [5M], [3M], [2M], [1024] en [640]. Hoe groter het aantal pixels, des te groter de opname en daarmee de bestandsgrootte. De omvang van het bestand hangt ook af van de instelling voor het kwaliteitsniveau (zie p.85).

Aantal opnamepixels

| | | |
|-----------------|---------------------|--|
| 10M (3648×2736) | ↑ Heider, scherp | <p>Voor het afdrukken van opnamen bij instellingen voor hoge resolutie op uw printer, afdrukken op A4-formaat of groter, beelden bewerken en verwerken</p> <p>Voor het afdrukken op briefkaartformaat</p> <p>Voor gebruik van opnamen op websites en het koppelen van opnamen als bijlage aan e-mail</p> |
| 7M (3072×2304) | | |
| 5M (2592×1944) | | |
| 3M (2048×1536) | | |
| 2M (1600×1200) | | |
| 1024 (1024×768) | | |
| 640 (640×480) | | |

1 Druk op de MENU-knop in de opnamestand.

Het menu [Opnemen] verschijnt.

2 Selecteer [Opnamepixels] met de vierwegbesturing (▲ ▼).

3 Druk op de vierwegbesturing (▶).

Er verschijnt een afromenu



4 **Wijzig het aantal opnamepixels met de vierwegbesturing (▲▼).**

Het aantal opnamen bij de geselecteerde instelling voor opnamepixels wordt weergegeven.

5 **Druk de ontspanknop tot halverwege in.**

De camera is gereed voor het maken van opnamen.

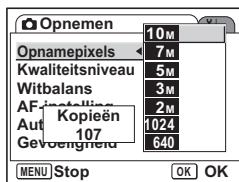

- Selectie van een groter aantal pixels resulteert in scherpere fotoafdrucken.
- De instelling van het aantal opnamepixels wordt bij uitschakeling van de camera opgeslagen.

Beeldformaat en beeldkwaliteit van foto's p.23

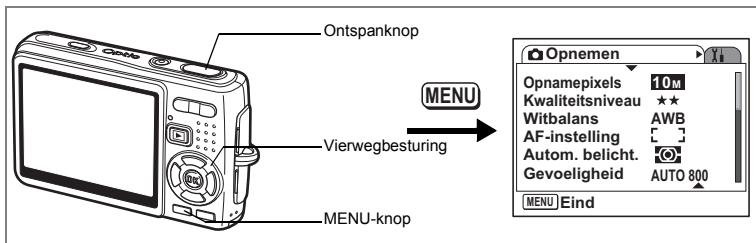

Het kwaliteitsniveau voor foto's selecteren

U kunt de compressiefactor voor opnamen kiezen. Hoe meer sterren, des te hoger de kwaliteit en des te groter de hoeveelheid opnamegegevens. Ook de instelling van het aantal opnamepixels is van invloed op de hoeveelheid opnamegegevens (zie p.83).

Kwaliteitsniveaus

| | | |
|-----|-------|--|
| ★★★ | Best | Laagste compressiefactor. Geschikt voor fotoafdrucken. |
| ★★ | Beter | Standaard compressiefactor. Geschikt voor de weergave van opnamen op een computerscherm. |
| ★ | Goed | Hoogste compressiefactor. Geschikt om als bijlage bij e-mailberichten te gebruiken of voor het maken van websites. |

1 Druk op de MENU-knop in de opnamestand.

Het menu [Opnemen] verschijnt.

2 Selecteer [Kwaliteitsniveau] met de vierwegbesturing (▲▼).

3 Druk op de vierwegbesturing (▶).

Er verschijnt een afrolmenu

4 Wijzig het kwaliteitsniveau met de vierwegbesturing (▲▼).

Het aantal opnamen bij het geselecteerde kwaliteitsniveau verschijnt.

5 Druk de ontspanknop tot halverwege in.

De camera is gereed voor het maken van opnamen.

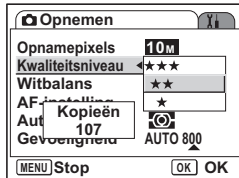
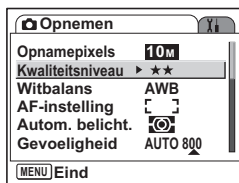

De instelling van het kwaliteitsniveau wordt bij uitschakeling van de camera opgeslagen.

Beeldformaat en beeldkwaliteit van foto's zie p.23

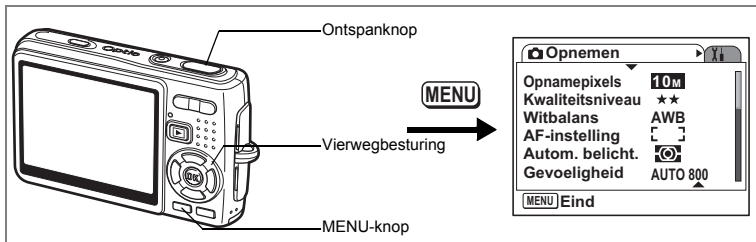

De witbalans aanpassen

Het licht op de opnamelocatie is van invloed op de kleurtinten in het algemeen. Pas de witbalans aan zodat u opnamen maakt met de natuurlijke kleuren van het onderwerp.

4

Opnamen maken

Witbalans

| | | |
|------------|-------------|---|
| AWB | Automatisch | De camera past de witbalans automatisch aan. |
| | Daglicht | Gebruik deze functie bij het maken van buitenopnamen in de zon. |
| | Schaduw | Gebruik deze functie bij het maken van buitenopnamen in de schaduw. |
| | Lamplicht | Gebruik deze functie voor het maken van opnamen onder gloeilamp- of halogeenlicht. |
| | TL-licht | Gebruik deze functie voor het maken van opnamen onder TL-licht. |
| | Handmatig | Handmatig aanpassen van de witbalans. Gebruik deze functie om kleuren levensechter weer te geven of onder omstandigheden met gemengde lichtbronnen. |

- 1 Druk op de MENU-knop in de opnamestand.**
Het menu [Opnamen] verschijnt.
- 2 Selecteer [Witbalans] met de vierwegbesturing (▲▼).**
- 3 Druk op de vierwegbesturing (▶).**
Het scherm [Witbalans] verschijnt.
- 4 Wijzig de instelling met de vierwegbesturing (▲▼).**
- 5 Druk de ontspanknop tot halverwege in.**
De camera is gereed voor het maken van opnamen.



De witbalans opslaan p.106

Handmatige instelling

Leg een wit oppervlak, bijvoorbeeld een vel wit papier, voor de camera om de witbalans aan te passen.

- 1 Selecteer  (Handmatig) op het scherm voor de witbalans.**
- 2 Richt de camera op het witte materiaal, zodat dit het scherm van de LCD-monitor vult.**



- 3 Druk op de knop Snelinstelling.**
De witbalans wordt automatisch aangepast.
Op de LCD-monitor wordt [Voltooid] weergegeven.
- 4 Druk op de knop OK.**
De aangepaste instelling wordt opgeslagen en u keert terug naar het menu [ Opnemen].
- 5 Druk de ontspanknop tot halverwege in.**
De camera is gereed voor het maken van opnamen.

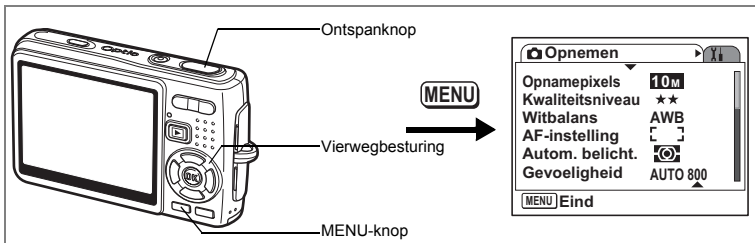

De autofocus-instelling selecteren

U kunt het autofocusveld en de scherpstelmethode instellen.

- 1 Druk op de MENU-knop in de opnamestand.**
Het menu [Opnemen] verschijnt.
- 2 Selecteer [AF-instelling] met de vierwegbesturing (▲▼).**
- 3 Druk op de vierwegbesturing (▶).**
Het scherm AF-instelling verschijnt.

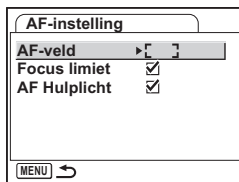

Het AF-veld wijzigen

U kunt het autofocusveld wijzigen (AF-veld).

AF-veld

| | | |
|-----|----------------------------|---|
| [] | Meervoudig | De camera meet een brede zone in het midden van de monitor (binnen het AF-veld) als uitgangspunt en stelt scherp op het dichtstbijzijnde onderwerp. |
| [] | Spot | De camera meet een smalle zone in het midden van de monitor (het spot af-veld), waardoor u makkelijker op een specifiek onderwerp kunt scherpstellen. |
| | Automatisch meevolgende AF | De camera stelt continu scherp op een gegeven onderwerp terwijl de LCD-monitor aan staat. |

- 4 Druk op de vierwegbesturing (▶).**
Er verschijnt een afrolmenu
- 5 Wijzig het AF-veld met de vierwegbesturing (▲▼).**
- 6 Druk de ontspanknop tot halverwege in.**
De camera is gereed voor het maken van opnamen.

De instelling van het AF-veld opslaan p.106

De focuslimiet instellen

U kunt het scherpstelbereik van het objectief beperken in overeenstemming met de opnamesituatie.

Wanneer u [Focus Limiet] inschakelt, wordt het bewegingsbereik van het objectief beperkt tot het verafbereik voor normale opnamen en tot het close-up-bereik voor macro-opnamen. U kunt de scherpstelling van het onderwerp snel aanpassen.

- 4 Selecteer [Focus Limiet] met de vierwegbesturing (▲▼).**
- 5 Selecteer [(Aan)/ (Uit)] met de vierwegbesturing (◀▶).**
- 6 Druk de ontspanknop tot halverwege in.**

De camera is gereed voor het maken van opnamen.

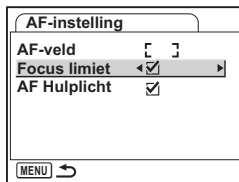

Het AF-hulplicht instellen

Het AF-hulplicht komt goed van pas bij het maken van opnamen bij weinig licht. De functie helpt u scherpstellen op het onderwerp als de autofocusfunctie niet goed werkt.

- 4 Selecteer [AF-hulplicht] met de vierwegbesturing (▲▼).**
- 5 Selecteer [(Aan)/ (Uit)] met de vierwegbesturing (◀▶).**
- 6 Druk de ontspanknop tot halverwege in.**

De camera is gereed voor het maken van opnamen.

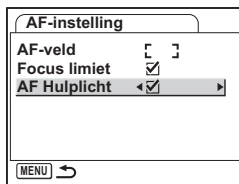

Het AF-hulplicht op deze camera voldoet aan de veiligheidsstandaard (IEC60825-1) voor een Klasse 1 LED-product. Rechtstreeks in het licht kijken is niet gevaarlijk. Kijk echter niet van dichtbij in de zender omdat dat duizeligheid kan veroorzaken.

4

Opnamen maken



Onder de volgende omstandigheden wordt geen AF-hulplicht gebruikt.

- in de video-opnamefunctie
- in de functie Landschap (het AF-hulplicht is beschikbaar als u AF Hulplicht inschakelt)
- wanneer de scherpstelling is ingesteld op Pan Focus, Oneindig of Handmatig scherpstellen.

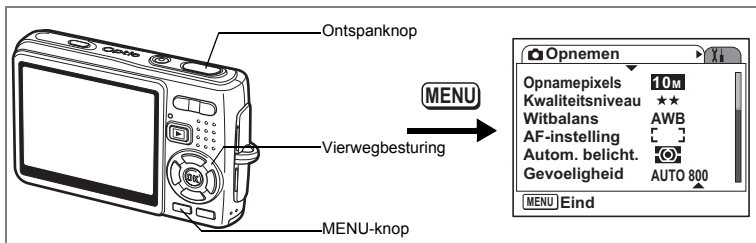

De lichtmeetfunctie instellen om de belichting te bepalen

U kunt kiezen welk deel van het scherm wordt gebruikt om het licht te meten en de belichting te bepalen.

Functies voor lichtmeting bij automatische belichting

| | | |
|--|--------------------------|--|
| | Meervlaks | De belichting wordt bepaald op basis van het volledige scherm. |
| | Met nadruk op het midden | De belichting wordt hoofdzakelijk bepaald op basis van het midden van het scherm. |
| | Spot | De belichting wordt uitsluitend bepaald op basis van het kleine veld in het midden van het scherm. |

1 Druk op de MENU-knop in de opnamestand.

Het menu [Opnemen] verschijnt.

2 Selecteer [Autom. belicht.] met de vierwegbesturing (▲▼).

3 Druk op de vierwegbesturing (▶).

Er verschijnt een afrolmenu

4 Wijzig de lichtmeetfunctie met de vierwegbesturing (▲▼).

5 Druk de ontspanknop tot halverwege in.

De camera is gereed voor het maken van opnamen.

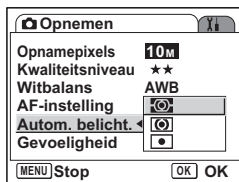
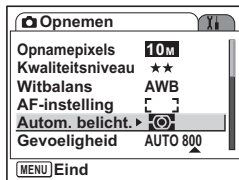

De functie voor lichtmeting bij automatische belichting opslaan
 p. 106



U kunt Meervlaks niet kiezen in Sluistertijdvoorkeuze en Handmatig belichten.

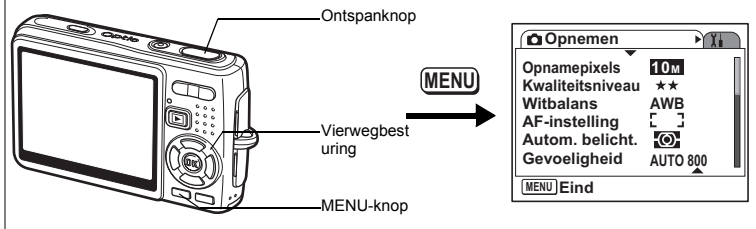

De gevoeligheid instellen

Gevoeligheid (ISO-waarde) is een waarde die aangeeft hoe gevoelig de CCD is voor licht. Een lage waarde betekent een lage gevoeligheid en een hoge waarde betekent een hoge gevoeligheid. De gevoeligheid kan worden aangepast aan de omstandigheden waaronder de opnamen worden gemaakt.

Gevoeligheid

| | |
|------|--|
| AUTO | De camera kiest automatisch een gevoeligheid van 64, 100, 200, 400 of 800 (bij vervagingsreductie kan 1600 ook worden gekozen). U kunt ook een AUTO ISO-correctie instellen van 64 - 100, 64 - 200, 64 - 400 of 64 - 800 (bij vervagingsreductie kan 64 - 1600 ook worden gekozen). |
| 64 |  <p>Bij een lagere gevoeligheid zijn opnamen scherper en treedt minder ruis op, maar de sluitertijd neemt toe bij weinig licht. Bij een hogere gevoeligheid kan de sluitertijd bij weinig licht worden bekort, maar dan neemt de hoeveelheid ruis toe (bij vervagingsreductie kan 1600 ook worden gekozen).</p> |
| 100 | |
| 200 | |
| 400 | |
| 800 | |

- 1 Druk op de MENU-knop in de opnamestand.**
Het menu [Opnemen] verschijnt.
- 2 Selecteer [Gevoeligheid] met de vierwegbesturing (▲▼).**

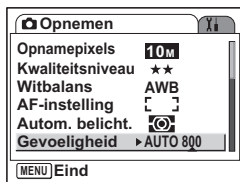

3 Druk op de vierwegbesturing (►).

Er verschijnt een afrolmenu

4 Selecteer de gevoeligheid met de vierwegbesturing (▲▼).



De gevoeligheid kiezen

5 Druk de ontspanknop tot halverwege in.

De camera is gereed voor het maken van opnamen.

De gevoeligheid en het bereik voor ISO-correctie kiezen

5 Selecteer [AUTO] en druk op de vierwegbesturing (►).

Het scherm voor het selecteren van het bereik voor AUTO ISO-correctie verschijnt.



6 Druk op de vierwegbesturing (▲▼) om een bereik te kiezen.

7 Druk de ontspanknop tot halverwege in.

De camera is gereed voor het maken van opnamen.

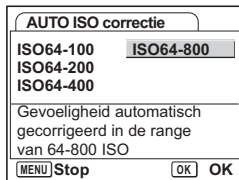

De gevoeligheid opslaan  p.106



- De gevoeligheid voor de video-opnamefunctie is vast ingesteld op AUTO (Auto ISO-correctie: 64 - 1600). De instelling kan niet worden gewijzigd.
- De gevoeligheid bij sluitertijdvoorkeuze is vast ingesteld op AUTO (Auto ISO-correctie: 64 - 800). De instelling kan niet worden gewijzigd.
- In de handmatige belichtingsfunctie kan AUTO niet worden geselecteerd.
- Zelfs als u de gevoeligheid uitschakelt in het Geheugen, wordt het geselecteerde bereik voor AUTO ISO-correctie opgeslagen als u de camera uitschakelt. De geselecteerde gevoeligheid wordt alleen opgeslagen als u in het Geheugen de gevoeligheid inschakelt.

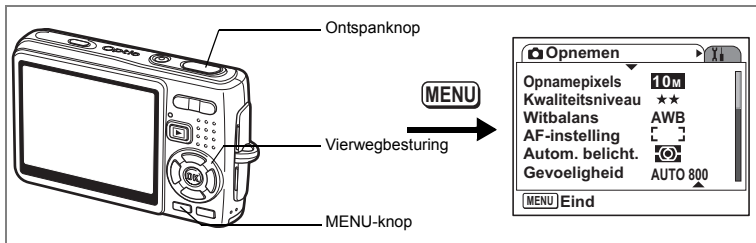

De belichting instellen (Belichtingscorrectie)

De helderheid van opnamen kan in het algemeen worden aangepast met de waarde voor belichtingscorrectie (de hoeveelheid licht die de CCD bereikt). Daarbij wordt de belichting door de camera automatisch aangepast, zodat de helderheid van opnamen aan uw wens voldoet.

4

Opnamen maken

1 Druk op de MENU-knop in de opnamestand.

Het menu [Opnamen] verschijnt.

2 Selecteer [Belicht. corr.] met de vierwegbesturing (▲▼).

3 Wijzig de LW-instelling met de vierwegbesturing (◀▶).

+ : de opname wordt helderder (overbelicht).

- : de opname wordt donkerder (onderbelicht).

U kunt een belichtingscorrectiewaarde kiezen in het bereik van -2,0 LW tot +2,0 LW in stappen van 1/3 LW.

4 Druk de ontspanknop tot halverwege in.

De camera is gereed voor het maken van opnamen.



De belichtingscorrectiewaarde opslaan p.106



In de functie Automatische opname is de belichting vast ingesteld op ±0.0.

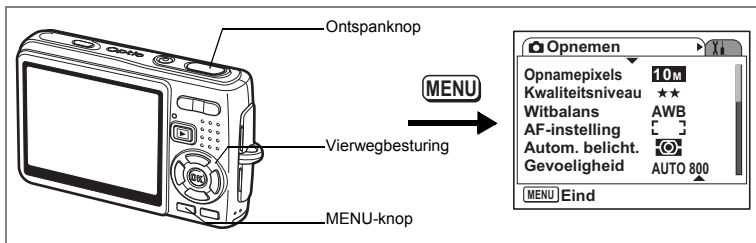

De instellingen voor video-opnamen selecteren

U kunt het aantal opnamepixels en het kwaliteitsniveau voor video-opnamen selecteren.

- 1 Druk op de MENU-knop in de opnamestand.**
Het menu [Opnamen] verschijnt.
- 2 Selecteer [Video] met de vierwegbesturing (▲▼).**
- 3 Druk op de vierwegbesturing (▶).**
Het menu met video-instellingen verschijnt.

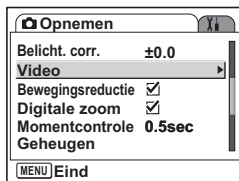

Het aantal opnamepixels van video-opnamen selecteren

U kunt het aantal opnamepixels kiezen: [640 (640×480)] of [320 (320×240)]. Hoe hoger het aantal pixels, des te groter het bestand. De bestandsgrootte hangt ook af van de instelling voor het kwaliteitsniveau.

Opnamepixels

| | |
|---------------|---|
| 640 (640×480) | U kunt video's van hoge kwaliteit weergeven op VGA-formaat. De beschikbare opnametijd neemt dan af. |
| 320 (320×240) | De bestandsgrootte is kleiner en de beschikbare opnametijd is groter. |

4 Druk op de vierwegbesturing (►).

Er verschijnt een afrolmenu

5 Selecteer [Opnamepixels] met de vierwegbesturing (▲▼).

De beschikbare opnametijd voor het geselecteerde aantal opnamepixels verschijnt.

6 Druk de ontspanknop tot halverwege in.

De camera is gereed voor het maken van opnamen.

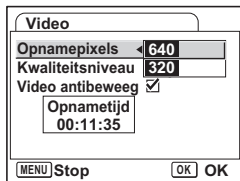

Formaat en kwaliteit van video's p.24

Het kwaliteitsniveau voor video selecteren

U kunt de volgende kwaliteitsniveaus kiezen: [★★★ (Best)], [★★ (Beter)] en [★ (Goed)]. Hoe meer ★, des te helderder wordt de video weergegeven en des groter het bestand.

4 Selecteer [Kwaliteitsniveau] met de vierwegbesturing (▲▼).

5 Druk op de vierwegbesturing (►).

Er verschijnt een afrolmenu

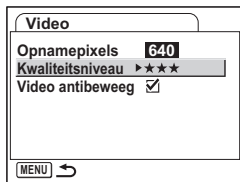

6 Selecteer met de vierwegbesturing (▲▼) het kwaliteitsniveau.

De beschikbare opnametijd voor het geselecteerde kwaliteitsniveau verschijnt.

7 Druk de ontspanknop tot halverwege in.

De camera is gereed voor het maken van opnamen.



Formaat en kwaliteit van video's p.24

Camerabeweging bij het maken van video-opnamen corrigeren

Wanneer u [Video antibeweg] instelt op [(Aan)], kunt u camerabewegingen corrigeren, die sneller optreden bij het maken van video-opnamen.

Als u camerabeweging bij het maken van foto's wilt corrigeren, raadpleegt u "Opnamen maken met de bewegingsreductiefunctie" (p.51).

- 4 Selecteer [Video antibeweg] met de vierwegbesturing (▲▼).**
- 5 Selecteer [(Aan)/ (Uit)] met de vierwegbesturing (◀▶).**

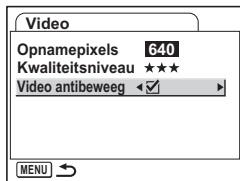

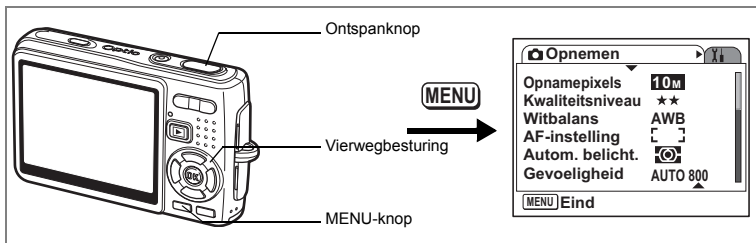

De bewegingsreductie instellen voor foto's

Om de bewegingsreductiefunctie voor foto's (p.51) te gebruiken, moet u [Bewegingsreductie] in het menu [Opnemen] instellen op [(Aan)].

4

Opnamen maken

1 Druk op de MENU-knop in de opnamestand.

Het menu [Opnemen] verschijnt.

2 Selecteer [Bewegingsreductie] met de vierwegbesturing (▲▼).

3 Selecteer [(Aan)/ (Uit)] met de vierwegbesturing (◀▶).

(Aan): (Bewegingsreductie aan) wordt weergegeven op het opnamescherm.

(Uit): (Bewegingsreductie uit) wordt weergegeven op het opnamescherm.

4 Druk de ontspanknop tot halverwege in.

De camera is gereed voor het maken van opnamen.

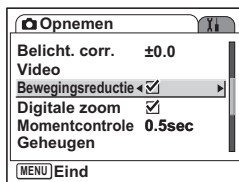

U kunt ook Aan/Uit selecteren met de snelinstellingsknop. Deze functie is niet beschikbaar wanneer aan de snelinstellingsknop een andere functie dan bewegingsreductie is toegewezen. (p.100)

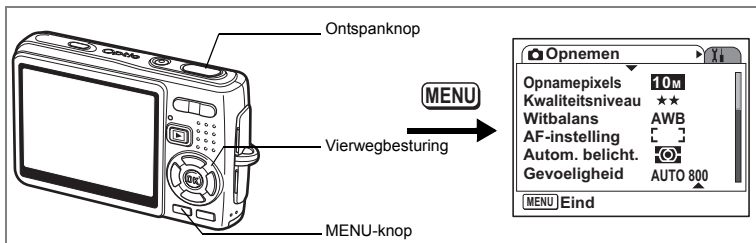

De tijd voor momentcontrole instellen

U kunt de tijd voor de momentcontrole instellen: [Uit (geen weergave)], [0,5 sec.], [1 sec.], [2 sec.], [3 sec.] en [5 sec.].

1 Druk op de MENU-knop in de opnamestand.

Het menu [Opnemen] verschijnt.

2 Selecteer [Momentcontrole] met de vierwegbesturing (▲▼).

3 Druk op de vierwegbesturing (▶).

Er verschijnt een afrolmenu

4 Wijzig de weergavetijd met de vierwegbesturing (▲▼).

5 Druk de ontspanknop tot halverwege in.

De camera is gereed voor het maken van opnamen.

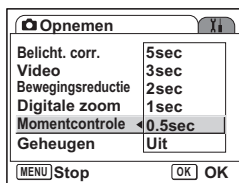
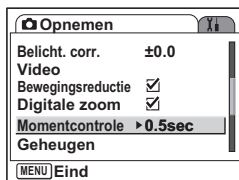

De instelling voor de momentcontrole wordt bij uitschakeling van de camera opgeslagen.

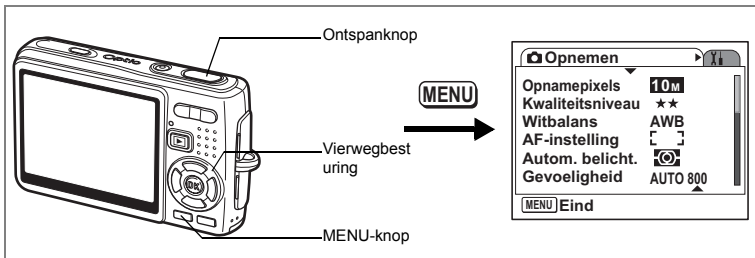

De snelinstelling instellen

U kunt een van de volgende functies toewijzen aan de knop Snelinstelling; [Snelinstelling] (p.52), [Bewegingsreductie] (p.51) of [Fn-instelling] (p.101). U kunt de toegewezen functie activeren door op de knop Snelinstelling te drukken.

Een functie toewijzen (Snelinstelling/Bewegingsreductie)

1 Druk op de MENU-knop in de opnamestand.

Het menu [Opnemen] verschijnt.

2 Selecteer [Snelinstelling] met de vierwegbesturing (▲▼).

3 Druk op de vierwegbesturing (▶).

Het scherm Snelinstelling verschijnt.

4 Selecteer met de vierwegbesturing (▲▼) de functie die u wilt vastleggen.

5 Druk de ontspanknop tot halverwege in.

De camera is gereed voor het maken van opnamen.

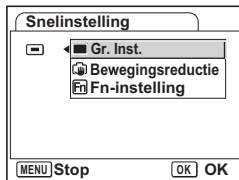
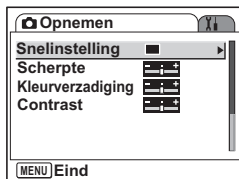

De snelinstelling is vastgelegd als standaardinstelling.

Veelgebruikte functies vastleggen(Fn-instelling)

U kunt veelgebruikte functies vastleggen voor de vierwegbesturing. Met deze functie kunt u die functies direct oproepen met behulp van de vierwegbesturing zonder dat u de menu's hoeft te openen in de opnamefunctie. In [Fn-instelling] hebben de fotofunctie en de videofunctie verschillende instellingen. Om [Fn-instelling] uit te voeren voor de videofunctie, drukt u op de MENU-knop in de videofunctie in stap 1 op pagina 100.

4 Selecteer [Fn-instelling] met de vierwegbesturing (▲▼).

5 Druk op de knop OK.

Het scherm Fn-instelling verschijnt.

6 Selecteer met de vierwegbesturing (▲▼) een toets waaraan u een functie wilt toewijzen.

7 Druk op de vierwegbesturing (▶).

Er verschijnt een afromenu

8 Selecteer met de vierwegbesturing (▲▼) de functie die u wilt toewijzen.

9 Druk op de knop OK.

10 Druk de ontspanknop tot halverwege in.

De camera is gereed voor het maken van opnamen.

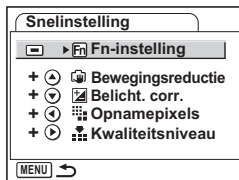
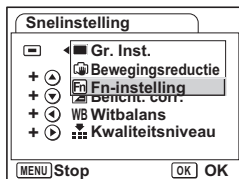

Deze functie wordt alleen geactiveerd als u de Fn-instelling toewijst aan de snelinstellingsknop.



U kunt aan elke toets niet meer dan één functie toewijzen.

De basisinstellingen voor Fn-instelling

| | fotofunctie | Video |
|-------------------|-----------------------|-----------------------|
| Basisinstellingen | (▲) Bewegingsreductie | (▲) Video antibeweeeg |
| | (▼) Belicht. corr. | (▼) Belicht. corr. |
| | (◀) Opnamepixels | (◀) Opnamepixels |
| | (▶) Kwaliteitsniveau | (▶) Kwaliteitsniveau |

Functies die kunnen worden vastgelegd met Fn-instelling

| | fotofunctie | Video |
|----------------------|-------------------|-------------------|
| Onderdelen instellen | Opnamepixels | Opnamepixels |
| | Kwaliteitsniveau | Kwaliteitsniveau |
| | Witbalans | Video antibeweeeg |
| | AF-veld | Witbalans |
| | Autom. belicht. | Belicht. corr. |
| | Gevoeligheid | Scherpte |
| | Belicht. corr. | Kleurverzadiging |
| | Bewegingsreductie | Contrast |
| | Scherpte | Uit |
| | Kleurverzadiging | |
| | Contrast | |
| | Uit | |

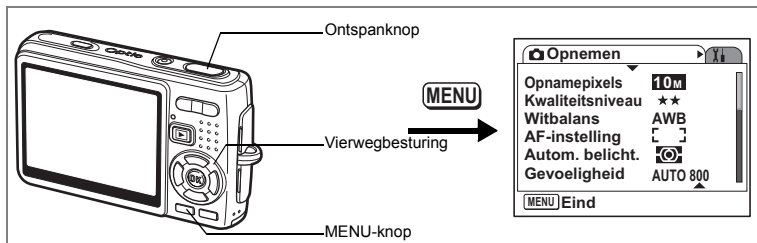

De opnamescherpte instellen

U kunt bepalen of de opname scherpe of zachte contouren moet hebben.

1 Druk op de MENU-knop in de opnamestand.

Het menu [Opnamen] verschijnt.

2 Selecteer [Scherpte] met de vierwegbesturing (▲▼).

3 Pas de scherpte aan met de vierwegbesturing (◀▶).

– : de contouren worden zachter gemaakt.

+ : de contouren worden harder gemaakt.

4 Druk de ontspanknop tot halverwege in.

De camera is gereed voor het maken van opnamen.

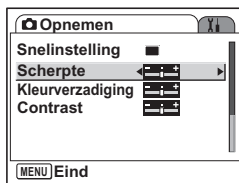

De instelling van de opnamescherpte wordt bij uitschakeling van de camera opgeslagen.

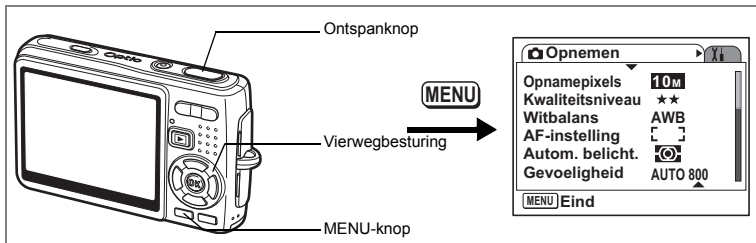

De kleurverzadiging instellen

U kunt de kleurverzadiging instellen.

1 Druk op de MENU-knop in de opnamestand.

Het menu [Opnemen] verschijnt.

2 Selecteer [Kleurverzadiging] met de vierwegbesturing (▲▼).

3 Pas de kleurverzadiging aan met de vierwegbesturing (◀▶).

– : de kleurverzadiging wordt verkleind.

+ : de kleurverzadiging wordt vergroot.

4 Druk de ontspanknop tot halverwege in.

De camera is gereed voor het maken van opnamen.

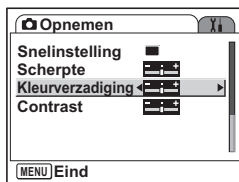

De instelling van de kleurverzadiging wordt bij uitschakeling van de camera opgeslagen.

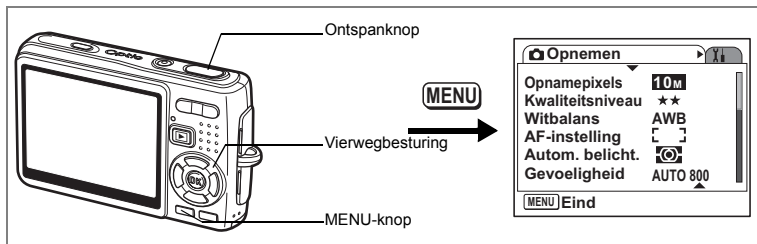

Het opnamecontrast instellen

U kunt het opnamecontrast instellen.

1 Druk op de MENU-knop in de opnamestand.

Het menu [Opnemen] verschijnt.

2 Selecteer [Contrast] met de vierwegbesturing (▲▼).

3 Pas het contrast aan met de vierwegbesturing (◀▶).

–: het contrast wordt verlaagd.

+ : het contrast wordt verhoogd.

4 Druk de ontspanknop tot halverwege in.

De camera is gereed voor het maken van opnamen.

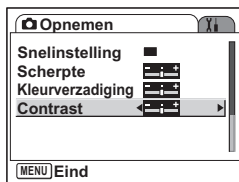

De instelling van het contrast wordt bij uitschakeling van de camera opgeslagen.

De menuonderdelen opslaan (Geheugen)





U kunt de instellingen voor de menu's opslaan bij het uitschakelen van de camera (functie Geheugen).

Selecteer [Aan] om de instellingen voor menu-items op te slaan bij het uitschakelen van de camera.

Selecteer [Uit] om de standaardinstellingen te herstellen bij het uitschakelen van de camera.

U kunt voor elk van de onderstaande menu-items [Aan] of [Uit] kiezen.

De menu-items voor het Geheugen

| Onderdeel | Beschrijving | Standaardinstelling |
|------------------------------|---|-------------------------------------|
| Flitsinstelling | De ingestelde flitsinstelling voor de knop  wordt opgeslagen. | <input checked="" type="checkbox"/> |
| Transportstand | De met de vierwegbesturing ( , enz.) geselecteerde transportstand ( , enz.) wordt opgeslagen. | <input type="checkbox"/> |
| Scherpstelinstelling | De instelling van de scherpstelfunctie op de knop  wordt opgeslagen. | <input type="checkbox"/> |
| Zoomstand | De instelling van de optische zoompositie op de zoomknop wordt opgeslagen. | <input type="checkbox"/> |
| Handmatige scherpstelpositie | De handmatige scherpstelpositie wordt opgeslagen. | <input type="checkbox"/> |
| Witbalans | De instelling voor [Witbalans] in het menu [ Opnemen] wordt opgeslagen. | <input type="checkbox"/> |
| Autom. belicht. | De instelling voor [Autom. belicht.] in het menu [ Opnemen] wordt opgeslagen. | <input type="checkbox"/> |
| Gevoeligheid | De instelling voor [Gevoeligheid] in het menu [ Opnemen] wordt opgeslagen. | <input type="checkbox"/> |
| Belicht. corr. | De instelling voor [Belicht. corr.] in het menu [ Opnemen] wordt opgeslagen. | <input type="checkbox"/> |
| Digitale zoom | De instelling van [Digitale zoom] (Aan/Uit) in het menu [ Opnemen] wordt opgeslagen. | <input checked="" type="checkbox"/> |
| DISPLAY | De weergavemodus voor de LCD-monitor wordt opgeslagen. | <input type="checkbox"/> |
| Bestandsnr. | Het bestandsnummer wordt opgeslagen. Als er een nieuwe SD-geheugenkaart wordt geplaatst, wordt het eerstvolgende bestandsnummer toegewezen. | <input checked="" type="checkbox"/> |



- De instellingen die u hebt opgegeven voor de items die niet in de lijst staan, worden altijd opgeslagen als de camera wordt uitgeschakeld.
- De instelling voor de zoompositie in het digitale zoombereik wordt niet opgeslagen, ook niet als Zoomstand is ingesteld op Aan in het Geheugen.
- Zelfs als u Gevoeligheid instelt op Uit in het Geheugen, wordt het geselecteerde bereik voor AUTO ISO-Correctie opgeslagen als de camera wordt uitgeschakeld.

1 Druk op de MENU-knop in de opnamestand.

Het menu [📷 Opnemen] verschijnt.

2 Selecteer [Geheugen] met de vierwegbesturing (▲ ▼).

3 Druk op de vierwegbesturing (▶).

Het scherm met menu-items verschijnt.

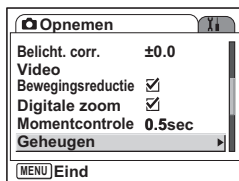

4 Selecteer een item met de vierwegbesturing (▲ ▼).

5 Selecteer [☑ (Aan)/☐ (Uit)] met de vierwegbesturing (◀ ▶).

6 Druk de ontspanknop tot halverwege in.

De camera is gereed voor het maken van opnamen.

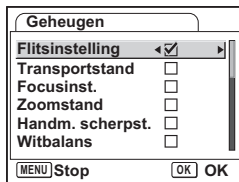

U kunt geluid opnemen. De beschikbare opnametijd die op de LCD-monitor verschijnt, is afhankelijk van de beschikbare ruimte op de SD-geheugenkaart.

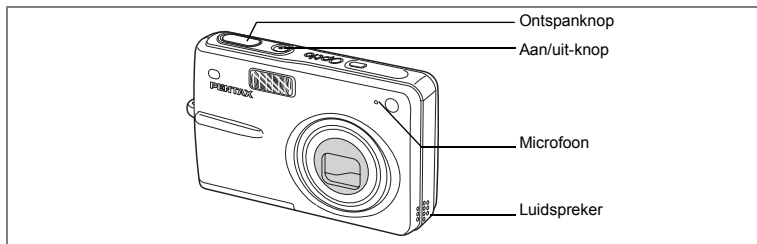

1 Druk op de vierwegbesturing (▼) in de opnamestand.

Het functiepalet verschijnt.

2 Selecteer met de vierwegbesturing (▲▼◀▶).

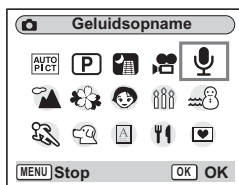

3 Druk op de OK-knop.

De beschikbare opnametijd verschijnt op de LCD-monitor.

1 Resterende opnametijd

2 Duur van de opname

4 Druk op de ontspanknop.

De opname begint. Het lees-/schrijflampje brandt tijdens het opnemen.

Wanneer u de ontspanknop langer dan een seconde ingedrukt houdt, gaat de opname door zolang u de knop ingedrukt houdt.

De opname stopt zodra u de knop loslaat.

5 Druk op de ontspanknop.

De opname stopt. De resterende opnametijd verschijnt.

6 Druk op de vierwegbesturing (▼) om het functiepalet weer te geven en een andere functie te kiezen.

U kunt de geluidsopnamestand afsluiten.





- Geluid wordt opgeslagen in WAVE-bestanden (mono).
- De microfoon bevindt zich aan de voorzijde van de camera. Richt de camera om geluiden zo goed mogelijk op te nemen.
- U kunt een index toevoegen door tijdens de opname op de MENU-knop te drukken.
- U kunt op een SD-geheugenkaart met hoge capaciteit ononderbroken geluid opnemen tot een maximum van 12 uren.

Geluidsopnamen afspelen

U kunt de geluidsopname afspelen die is gemaakt in de geluidsopnamestand.

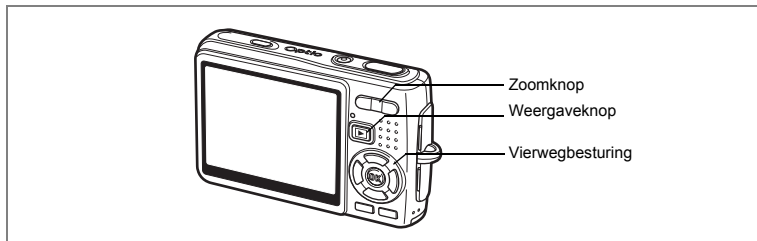

- 1 Druk op de Weergaveknop in de geluidsopnamestand.**
- 2 Kies met de vierwegbesturing () de geluidsopname die u wilt afspelen.**
- 3 Druk op de vierwegbesturing ().**

De weergave begint.

Vierwegbesturing (): weergave onderbreken.
Druk nogmaals om het afspelen opnieuw te starten.

Als er geen indexen zijn opgenomen:

Vierwegbesturing (): ongeveer vijf seconden terugspoelen.

Vierwegbesturing (): ongeveer vijf seconden vooruitspoelen.

Als er indexen zijn opgenomen:

Vierwegbesturing (): start de weergave bij de vorige index.

Vierwegbesturing (): start de weergave bij de volgende index.

Zoomknop (): het volume verhogen.

Zoomknop (): het volume verlagen.

- 4 Druk op de vierwegbesturing ().**

De weergave stopt.



Opnameduur

Een gesproken memo toevoegen

U kunt een gesproken memo toevoegen aan een opname.

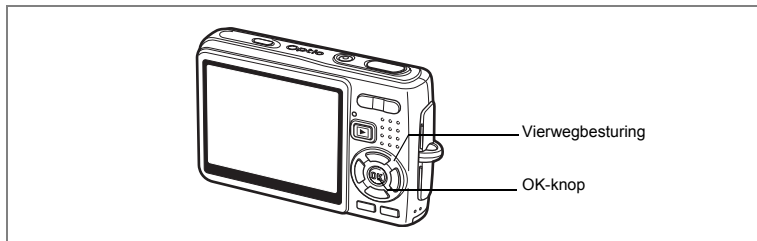

Een gesproken memo opnemen

- 1 Activeer de weergavestand en kies met de vierwegbesturing (◀▶) de opname waaraan u een gesproken memo wilt toevoegen.**
- 2 Druk op de vierwegbesturing (▼).**
Het functiepalet verschijnt.
- 3 Selecteer  (Memo recorder) met de vierwegbesturing (▲▼◀▶).**
- 4 Druk op de knop OK.**
De opname start.
U kunt maximaal 30 seconden opnemen.
- 5 Druk op de knop OK.**
De opname stopt.

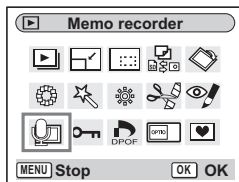

- Als er een gesproken memo wordt toegevoegd, verschijnt  op het scherm.
- U kunt slechts één memo toevoegen aan een opname. Verwijder het oude memo en neem een nieuw memo op. (z.p.122)



U kunt geen memo toevoegen aan beveiligde () opnamen.

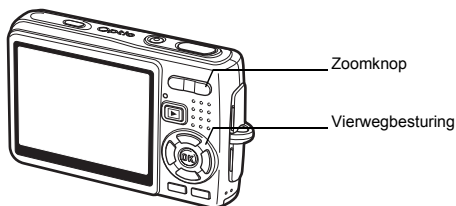

Een gesproken memo afspelen

- 1 Activeer de weergavestand en kies met de vierwegbesturing (◀▶) de foto-opname met het gesproken memo dat u wilt afspelen.**

Als [] op de weergegeven opname verschijnt, is er een gesproken memo opgenomen.



- 2 Druk op de vierwegbesturing (▲).**

De weergave begint.

Tijdens het weergeven kunnen de volgende handelingen worden verricht.

Zoomknop (▲) : het volume verhogen.

Zoomknop (▼) : het volume verlagen.

- 3 Druk op de vierwegbesturing (▼).**

De weergave stopt.

Alleen gesproken memo's verwijderen p.122

Weergeven, verwijderen en bewerken

Opnamen weergeven

Als er een SD-geheugenkaart in de camera is geplaatst, kunt u de opnamen op de kaart weergeven. Als er geen kaart is geplaatst, kunt u de opnamen in het interne geheugen weergeven.

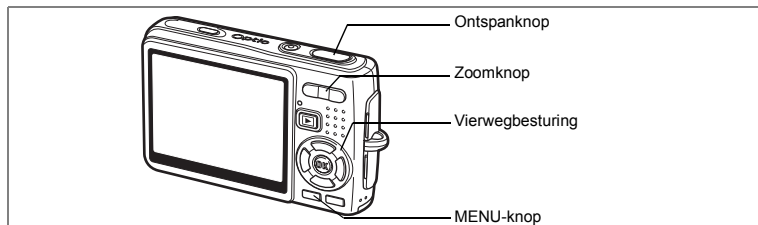

Foto's weergeven

Druk op de Weergaveknop.

Zie "Een opname weergeven" (p.32) of "De vorige of volgende opname weergeven" (p.32) voor aanwijzingen aangaande het weergeven van opnamen.

Zoomweergave

U kunt opnamen maximaal acht keer vergroot weergeven.

1 Activeer de weergavestand en kies met de vierwegbesturing (◀▶) de opname die u wilt uitvergroten.

2 Druk op / op de zoomknop.

Bij elke druk op de knop verandert het zoomniveau als volgt: 1,3x, 2,0x, 2,6x, 4,0x, 5,3x, 8,0x. Aan de hand van het hulpkader linksonder op het scherm kunt u zien welk deel van de opname is uitvergroet.



Vierwegbesturing (▲▼◀▶):

wijzigt het gebied dat moet worden vergroot.

Zoomknop (▲):

vergroet het onderwerp.

Zoomknop (▲▲):

verkleint het onderwerp.

3 Druk op de MENU-knop.

De zoomweergave stopt.

De functie Snel zoomen instellen

U kunt de opname maximaal uitvergroot weergeven door tijdens de zoomweergave één keer op  /  op de zoomknop te drukken.

- 1 Druk op de MENU-knop.**
Het menu [ Opnemen] verschijnt.
- 2 Druk op de vierwegbesturing (▶).**
- 3 Selecteer [Snel zoomen] met de vierwegbesturing (▲▼).**
- 4 Selecteer [(Aan)/ (Uit)] met de vierwegbesturing (◀▶).**
- 5 Druk de ontspanknop tot halverwege in.**
De camera is gereed voor het maken van opnamen.

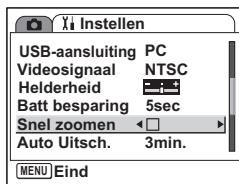

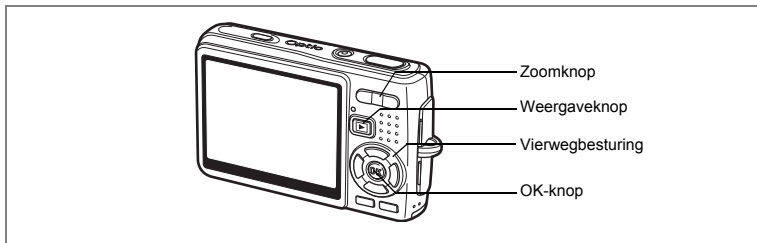

Video weergeven

U kunt video-opnamen weergeven. Tijdens de weergave verschijnt er een bedieningsaanwijzing op de LCD-monitor. De bedieningsmogelijkheden zijn: weergeven, beeldje voor beeldje weergeven (vooruit of achteruit), pauze en volume aanpassen.

1 Activeer de weergavestand en kies met de vierwegbesturing (◀ ▶) de video die u wilt weergeven.

2 Druk op de vierwegbesturing (▲).

De weergave begint.

- **Tijdens het weergeven kunnen de volgende handelingen worden verricht.**

| | |
|-----------------------|------------------------------------|
| Vierwegbesturing (◀): | speelt af tijdens terugspoelen. |
| Vierwegbesturing (▶): | speelt versneld af. |
| Vierwegbesturing (▲): | onderbreekt het afspelen. |
| OK-knop: | de weergavemodus wijzigen. (p.116) |
| Zoomknop ▲▲▲/▲: | volume wijzigen. |



- **Terwijl de weergave is onderbroken, kunnen de volgende handelingen worden verricht.**

| | |
|-----------------------|---|
| Vierwegbesturing ◀: | de video wordt beeldje voor beeldje achteruit afgespeeld. |
| Vierwegbesturing ▶: | de video wordt beeldje voor beeldje vooruit afgespeeld. |
| Vierwegbesturing (▲): | het afspelen wordt opnieuw gestart. |
| OK-knop: | de weergavemodus wijzigen. (p.116) |

3 Druk op de vierwegbesturing (▼).

De weergave stopt en het eerste beeldje verschijnt weer op het scherm.

4 Druk op de [Weergaveknop].

De opnamefunctie wordt geactiveerd.



Tijdens terug- en vooruitspoelen wordt geen geluid afgespeeld.

Opnamegegevens weergeven in de weergavestand

In de weergavestand kunnen opnamegegevens worden getoond op de LCD-monitor. Met de OK-knop kan de weergavemodus worden gewijzigd. Bij het weergeven van video wordt het histogram niet weergegeven.

Normale weergave

Er worden opnamegegevens weergegeven.

- 1 Pictogram voor gesproken memo
- 2 Pictogram kaart/intern geheugen
- 3 Mapnaam
- 4 Bestandsnaam
- 5 Pictogram voor beveiliging
- 6 Batterij-indicatie
- 7 Opnamedatum en -tijd
- 8 Bedieningsaanwijzingen voor de vierwegbesturing

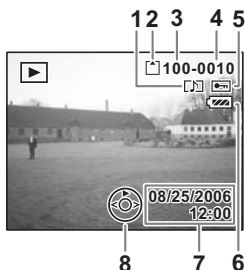

Histogramweergave

De helderheidsverdeling van de opname wordt weergegeven. Langs de horizontale as staat de helderheid (donkerst aan de linkerkant en lichtst aan de rechterkant) en langs de verticale as het aantal pixels.

- 1 Opnamepixels
- 2 Kwaliteitsniveau
- 3 Witbalans
- 4 Lichtmeting bij automatische belichting
- 5 Gevoeligheid
- 6 Histogram
- 7 Diafragma
- 8 Sluittijd

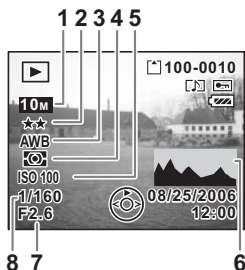

Geen pictogrammen

Er worden geen opnamegegevens weergegeven.



Normale weergave

De weergavemodus opslaan p. 106

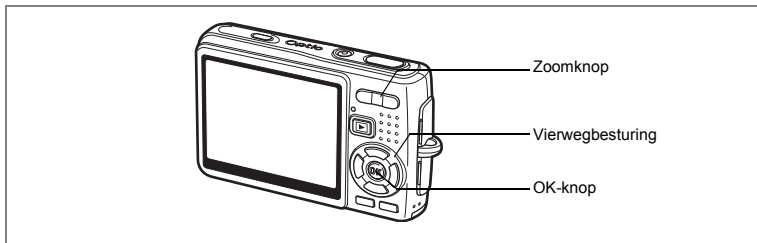

Weergave van negen opnamen tegelijk/Kalenderweergave

Weergave van negen opnamen tegelijk

U kunt negen opnamen tegelijk weergeven.

- 1 **Activeer de weergavestand en kies met de vierwegbesturing (◀▶) een opname.**
- 2 **Druk ▲▲▲/☒ op de zoomknop.**

Er worden negen miniatures van opnamen tegelijkertijd weergegeven. Ze worden ook steeds als blok door negen nieuwe miniatures vervangen, pagina na pagina.

Vierwegbesturing:

Vierwegbesturing (◀):

verplaatst het kader.

de vorige pagina wordt weergegeven als het kader zich om de afbeelding links bovenin bevindt (alleen als er tien of meer bestanden zijn opgeslagen).

Vierwegbesturing (▶):

de volgende pagina wordt weergegeven als het kader zich om de afbeelding rechts onderin bevindt (alleen als er tien of meer bestanden zijn opgeslagen).

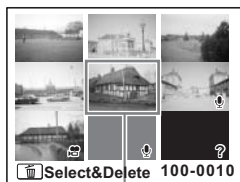

Geselecteerde opname

De pictogrammen die in de opnamen verschijnen, hebben de volgende betekenis:

Geen pictogram:

foto zonder gesproken memo

🗣️ (met beeld):

foto met gesproken memo

📹:

video (het eerste beeld van de video wordt weergegeven.)

🎤 (zonder beeld):

geluidsoptname

❓:

beeld kan niet worden weergegeven

- 3 **Druk op de OK-knop.**

De geselecteerde opname wordt op het volledige scherm weergegeven.



U kunt de geselecteerde opname ook weergeven op het volledige scherm door op de MENU-knop of ▲/☒ op de zoomknop te drukken.

Kalenderweergave

In de kalenderweergave worden de opnamen en geluidsbestanden weergegeven op datum op een kalender. U kunt opnamen selecteren op de datum waarop ze zijn gemaakt.





1 Druk in de weergavestand op of van de zoomknop.

Er worden negen miniatures van opnamen weergegeven.

2 Druk of op de zoomknop.

De weergave van negen opnamen tegelijkertijd verandert in de kalenderweergave.

3 Selecteer een datum op de kalender met de vierwegbesturing (, , ,).

Vierwegbesturing (, , , ): verplaatst het kader op de kalender.

Vierwegbesturing ():

als het kader op de eerste van de maand staat, wordt de

voorgaande maand weergegeven.

Vierwegbesturing ():

als het kader op de laatste van de maand staat, wordt de volgende maand weergegeven.

4 Druk op de OK-knop of / op de zoomknop.

OK-knop:

geeft de eerste opnamen van de geselecteerde datum op het volledige scherm weer.

Zoomknop ( / ):

geeft de opnamen van de geselecteerde datum weer met negen opnamen tegelijk.

| SUN | MON | TUE | WED | THU | FRI | SAT |
|-----|-----|-----|-----|-----|-----|---------|
| | | 1 | 2 | 3 | 4 | 5 |
| 6 | 7 | 8 | 9 | 10 | 11 | 12 |
| 13 | 14 | 15 | 16 | 17 | 18 | 19 |
| 20 | 21 | 22 | 23 | 24 | 25 | 26 |
| 27 | 28 | 29 | 30 | 31 | | |
| | | | | | | 2006.08 |

Geselecteerde datum

6

Weergeven, verwijderen en bewerken



-  verschijnt op de datum waarop een geluidsbestand (zonder beeld) is opgenomen. Het eerste beeld van de film verschijnt op de datum waarop de film is opgenomen.
- Druk op de MENU-knop in de kalenderweergave om naar de vorige pagina in de negenbeelds weergave te gaan.

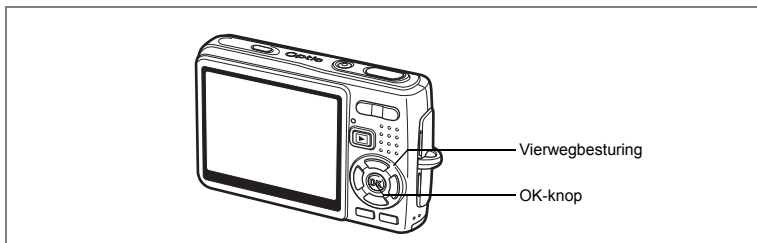

Diavoorstelling

U kunt alle opnamen op de SD-geheugenkaart of in het interne geheugen doorlopend weergeven.

- 1 **Activeer de weergavestand en kies met de vierwegbesturing (◀▶) de opname waarmee de diavoorstelling moet beginnen.**
- 2 **Druk op de vierwegbesturing (▼).**
Het functiepalet verschijnt.
- 3 **Selecteer  (Diavoorstelling) met de vierwegbesturing (▲▼◀▶).**
- 4 **Druk op de knop OK.**
- 5 **Wijzig het weergave-interval met de vierwegbesturing (◀▶).**
U kunt kiezen uit de volgende mogelijkheden: [3 s], [5 s], [10 s], [20 s], [30 s].
- 6 **Selecteer [Schermffect] met de vierwegbesturing (▼).**
- 7 **Selecteer het effect met de vierwegbesturing (◀▶).**

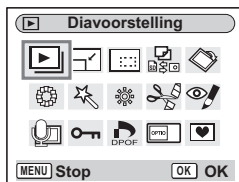

| | |
|----------|--|
| Vegen | Het effect is vergelijkbaar met een diavoorstelling waarbij de opnamen één voor één naar links worden geschoven. |
| Vervagen | De huidige opname verdwijnt geleidelijk en de volgende opname komt ervoor in de plaats. |
| Krimpen | De huidige opname wordt geleidelijk steeds kleiner naar het midden toe. |
| Uit | Geen beeldeffect. |

- 8 **Selecteer [Geluidseffect] met de vierwegbesturing (▼).**
- 9 **Selecteer [(Aan)/ (Uit)] met de vierwegbesturing (◀▶).**
- 10 **Druk op de knop OK.**

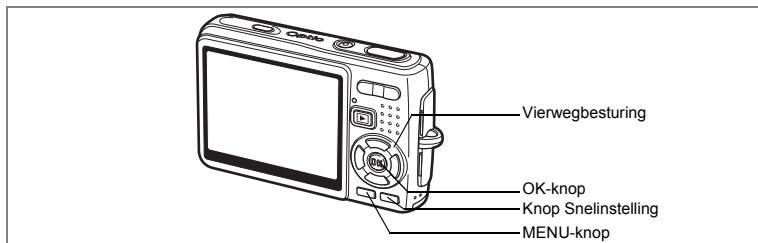

Eén foto-, video- of geluidsopname verwijderen

U kunt afzonderlijke foto-, video- of geluidsopnamen wissen.



Als foto-, video- of geluidsopnamen eenmaal zijn gewist, kunnen ze niet meer worden teruggehaald.

- 1 Activeer de weergavestand en kies met de vierwegbesturing (◀▶) de foto-, video- of geluidsopname die u wilt wissen.**
- 2 Druk op de knop Snelinstelling.**
Het scherm Wissen verschijnt.
- 3 Selecteer [Wissen] met de vierwegbesturing (▲).**
- 4 Druk op de knop OK.**
De foto-, video- of geluidsopname wordt gewist.



- U kunt ook opnamen verwijderen vanuit de momentcontrole. (☞ p.99)
- U kunt beveiligde foto-, video- of geluidsopnamen niet wissen. (☞ p.126)

Alleen een gesproken memo wissen

Als een opname een gesproken memo heeft, kunt u het memo wissen zonder de opname te wissen.

- 1 Activeer de weergavestand en kies met de vierwegbesturing (◀▶) de opname met het gesproken memo dat u wilt wissen.**
- 2 Druk op de knop Snelinstelling.**
Het scherm Wissen verschijnt.
- 3 Selecteer [Geluid wissen] met de vierwegbesturing (▲).**
- 4 Druk op de knop OK.**
Het gesproken memo wordt gewist.



Als u zowel de opname als het gesproken memo wilt wissen, selecteert u Wissen in stap 3 van de bovenstaande procedure.

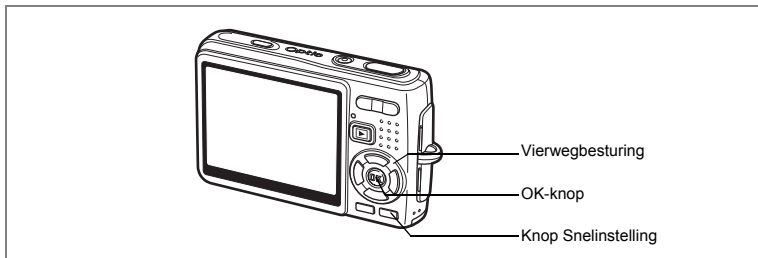

Alle opnamen wissen

U kunt alle foto-, video- en geluidsopnamen in één keer wissen.



Als foto-, video- of geluidsopnamen eenmaal zijn gewist, kunnen ze niet meer worden teruggehaald.

1 Activeer de weergavestand en druk twee keer op de snelinstellingsknop.

Het scherm voor het wissen van alle opnamen verschijnt.

2 Selecteer [Alles verwijderen] met de vierwegbesturing (▲).

3 Druk op de knop OK.

Alle foto-, video- en geluidsopnamen worden gewist.



U kunt beveiligde foto-, video- of geluidsopnamen niet wissen. (p. 126)

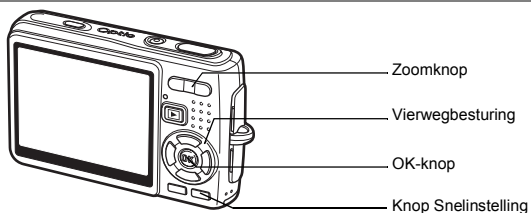

Geselecteerde opnamen en geluidsbestanden wissen (uit de weergave met negen opnamen)

U kunt een aantal geselecteerde opnamen/geluidsbestanden in één keer wissen vanuit de weergave met negen opnamen.

1 Activeer de weergavestand en druk op van de zoomknop.

Er verschijnen negen miniatures.

2 Druk op de knop Snelinstelling.

verschijnt op de opnamen en geluidsbestanden.

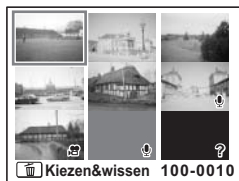

3 Verplaats met de vierwegbesturing (, , ,) het kader naar de opname of het geluidsbestand dat u wilt wissen en druk op de OK-knop.

verschijnt op de geselecteerde opnamen en geluidsbestanden.

Als u de opname wilt controleren voordat u die wist, plaatst u het kader op de opname en drukt u op / van de zoomknop om de opname afzonderlijk weer te geven (u kunt een beveiligde opname niet afzonderlijk weergeven).

Druk op de MENU-knop om terug te keren naar de weergave met negen opnamen.

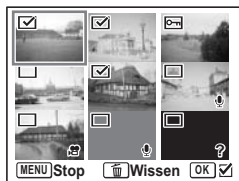

4 Druk op de knop Snelinstelling.

Er verschijnt een bevestigingsvenster.

5 Selecteer [Kiezen&wissen] met de vierwegbesturing (▲ ▼).

6 Druk op de knop OK.

De geselecteerde opnamen en geluidsbestanden worden gewist.



U kunt beveiligde foto-, video- of geluidsopnamen niet wissen. (p.126)



Foto-, video- en geluidsopnamen beveiligen tegen wissen (Beveiligen)

U kunt foto-, video- en geluidsopnamen beveiligen zodat ze niet per ongeluk kunnen worden gewist.

- 1 **Activeer de weergavestand en kies met de vierwegbesturing (◀▶) de foto-, video- of geluidsopname die u wilt beveiligen.**
- 2 **Druk op de vierwegbesturing (▼).**
Het functiepalet verschijnt.
- 3 **Selecteer  (Beveiligen) met de vierwegbesturing (▲▼◀▶).**
- 4 **Druk op de knop OK.**
Het scherm Beveiligen verschijnt.



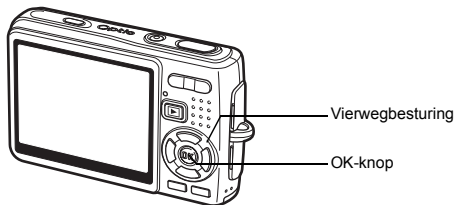

Foto-, video- en geluidsopnamen beveiligen

- 5 **Selecteer [Kies beeld/geluid] met de vierwegbesturing (▲▼).**
- 6 **Druk op de knop OK.**

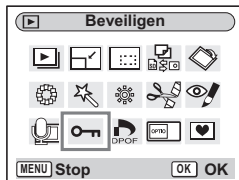

- 7 **Selecteer [Beveiligen] met de vierwegbesturing (▲▼).**
- 8 **Druk op de knop OK.**



- Om de beveiligingsinstellingen te annuleren, selecteert u Beveiliging opheffen bij stap 7.
- Als de foto-, video- of geluidsopname is beveiligd, verschijnt het pictogram  bij weergave ervan.

Alle foto-, video- en geluidsopnamen beveiligen

U kunt alle foto-, video- en geluidsopnamen beveiligen.

- 5 **Selecteer [Alle beeld/geluid] met de vierwegbesturing (▲▼).**
- 6 **Druk op de knop OK.**

Het bericht [Alle beelden/geluiden beveiligen] verschijnt.



- 7 **Selecteer [Beveiligen] met de vierwegbesturing (▲▼).**
- 8 **Druk op de knop OK.**



Selecteer Beveiliging opheffen in stap 7 om de beveiligingsinstelling voor alle foto-, video- en geluidsopnamen te annuleren.



Bij formattering van de SD-geheugenkaart of het interne geheugen worden ook beveiligde foto-, video- en geluidsopnamen gewist.

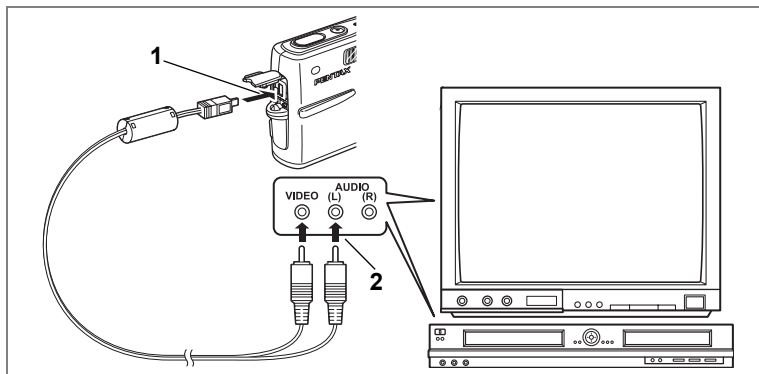

Met de AV-kabel kunt u opnamen vastleggen, weergeven en kopiëren op een tv of andere apparatuur met een video-ingang. Zet de tv en de camera uit voordat u de kabel aansluit.

6

Weergeven, verwijderen en bewerken

1 Open de klep voor de PC/AV-uitgang en sluit de meegeleverde AV-kabel aan op de AV-uitgang.

2 Sluit het andere uiteinde van de AV-kabel aan op de audiovisuele apparatuur.

Geel (video) → aansluiting video-ingang

Wit (audio) → aansluiting geluidsingang

Als u gebruikmaakt van stereoapparatuur, sluit u de geluidsconnector aan op de L-ingang (wit).

3 Zet de AV-apparatuur aan.

Wanneer op de camera een AV-apparaat is aangesloten en een ander AV-apparaat wordt gebruikt voor de weergave van de opnamen, schakelt u beide apparaten in.

Als u opnamen weergeeft op een tv met meerdere video-ingangen, schakelt u over op de video-ingang waarop de camera is aangesloten (raadpleeg de handleiding bij de tv).

4 Zet de camera aan.

Het videosignaal wijzigen  p.169



- Als u van plan bent de camera langdurig te gebruiken, is gebruik van de (optionele) voedingsadapterset K-AC8 aan te bevelen. Raadpleeg de handleiding bij de tv of de apparatuur waarop de camera is aangesloten.
- Met de standaardinstelling van Videosignaal bestaat de kans dat opnamen in sommige landen of regio's niet correct worden weergegeven. Wijzig in dat geval de instelling van Videosignaal.
- Zolang de camera is verbonden met de tv, blijft de LCD-monitor van de camera uitgeschakeld.

Een opname weergeven met de afstandsbediening (optioneel)

Als de AV-kabel is aangesloten op de camera, kunt u een opname weergeven met behulp van de (optionele) afstandsbediening E of F.

- 1 Druk op de  Weergaveknop.**
- 2 Druk op de ontspanknop of de zoomknop van de afstandsbediening.**

Ontspanknop:

weergave van de volgende opname.

Zoomknop:

weergave van de vorige opname.



- Aangezien er op de afstandsbediening F geen zoomknop is, kunt u de volgende opname alleen weergeven met de ontspanknop.
- U kunt met de afstandsbediening geen video, opnamen met een gesproken memo en geluidsopnamen die zijn opgenomen in de geluidsopnamestand weergeven en afspelen.

De afdrukservice instellen (DPOF)

U kunt de opnamen op de SD-geheugenkaart afdrucken op een DPOF-compatibele printer (Digital Print Order Format) of laten afdrucken door een afdrukservice.

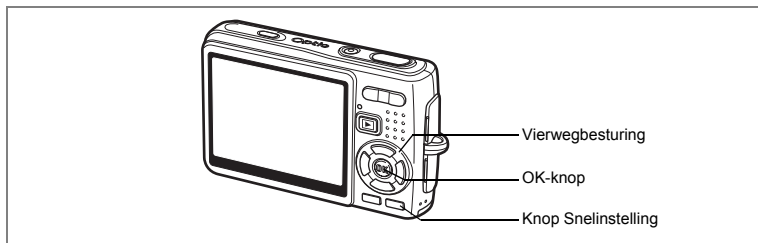

Afzonderlijke opnamen afdrucken

Stel voor elke opname de volgende opties in.

[Kopieën] : kies het aantal exemplaren (maximaal 99).

[Datum] : geef aan of de datum al dan niet moet worden afgedrukt op de afdruk.

6

Weergeven, verwijderen en bewerken

- 1 Activeer de weergavestand en kies met de vierwegbesturing (◀▶) de opname die u wilt afdrucken.**
- 2 Druk op de vierwegbesturing (▼).**
Het functiepalet verschijnt.
- 3 Selecteer  (DPOF) met de vierwegbesturing (▲▼◀▶).**
- 4 Druk op de knop OK.**
Het DPOF-scherm verschijnt.
- 5 Druk op de OK-knop.**

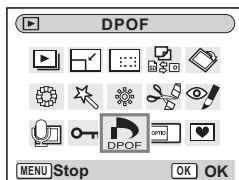

6 Selecteer het aantal exemplaren met de vierwegbesturing (▲▼).



7 Selecteer met de snelinstellingsknop [(Aan)/ (Uit)]voor [Datum].

- (Aan): de datum wordt afgedrukt.
- (Uit) : de datum wordt niet afgedrukt.

8 Druk op de knop OK.

Er kunnen afdrucken worden gemaakt op basis van de instellingen.



- Als er al DPOF-instellingen zijn opgegeven voor een opname, verschijnt de vorige instelling van het aantal afdrucken en de datumweergave.
- Als u de DPOF-instellingen wilt annuleren, stelt u het aantal exemplaren in op 0 en drukt u op de OK-knop.



- U kunt geen afdrukoptyes instellen voor video-opnamen of geluidsbestanden.
- Afhankelijk van de printer of de afdrukapparatuur van het fotoverwerkingslab bestaat de kans dat de datum niet wordt afgedrukt op de opnamen, zelfs als de DPOF-instelling hiervoor is gekozen.

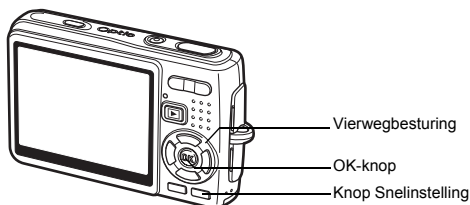

Alle opnamen afdrukken

- 1 **Activeer de weergavestand en druk op de vierwegbesturing (▼).**
Het functiepalet verschijnt.
- 2 **Selecteer  (DPOF) met de vierwegbesturing (▲▼◀▶).**
- 3 **Druk op de knop OK.**
- 4 **Selecteer [Alle beelden] met de vierwegbesturing (▼).**
- 5 **Druk op de knop OK.**
- 6 **Selecteer het aantal exemplaren met de vierwegbesturing (▲▼).**
U kunt maximaal 99 exemplaren afdrukken.
- 7 **Gebruik de knop Snelinstelling om te bepalen of de datum al dan niet moet worden afgedrukt.**
 (Aan): de datum wordt afgedrukt.
 (Uit) : de datum wordt niet afgedrukt.
- 8 **Druk op de knop OK.**
Er kunnen afdrukken worden gemaakt op basis van de instellingen.



Het aantal exemplaren dat u opgeeft bij de DPOF-instellingen, geldt voor alle opnamen. Controleer of het aantal correct is alvorens de opnamen af te drukken.



- Wanneer er instellingen worden opgegeven voor alle opnamen, worden instellingen voor afzonderlijke opnamen geannuleerd.
- DPOF-instellingen zijn niet beschikbaar voor video-opnamen.

Rechtstreeks afdrukken met PictBridge

Als u de camera met de meegeleverde USB-kabel (I-USB17) aansluit op een printer die PictBridge ondersteunt, kunt u opnamen rechtstreeks vanuit de camera afdrukken, zonder computer. Nadat de camera is aangesloten op de printer, selecteert u op de camera de opnamen die u wilt afdrukken en het aantal exemplaren.



- Het verdient aanbeveling de (optionele) netvoedingsadapterset K-AC8 te gebruiken als de camera is aangesloten op een printer. Mogelijk werkt de printer niet correct of raken de opnamegegevens beschadigd wanneer de batterij leeg raakt terwijl de camera is aangesloten op de printer.
- Tijdens het overbrengen van gegevens van de camera naar de printer knippert het lees-/schrijf lampje langzaam.
- Maak de USB-kabel niet los tijdens de overdracht van gegevens.
- Al naar gelang het type printer zijn mogelijk niet alle op de camera gemaakte instellingen (zoals DPOF-instellingen) geldig.
- [USB-aansluiting] is standaard ingesteld op [PC]. Sluit de camera niet aan op een printer als [PC] is geselecteerd.

De camera aansluiten op een printer

- 1 Selecteer [PictBridge] voor [USB-aansluiting] in het menu [X] Instellen.**

De USB-aansluitfunctie wijzigen p.168

- 2 Sluit de camera aan op de printer met de meegeleverde USB-kabel.**

Het PictBridge-menu verschijnt.

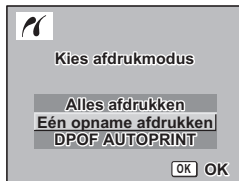

6

Weergeven, verwijderen en bewerken

Afzonderlijke opnamen afdrukken

- 1 Selecteer [Eén opname afdrukken] met de vierwegbesturing (▲▼).**
- 2 Druk op de knop OK.**
Het scherm Deze opname afdrukken verschijnt.

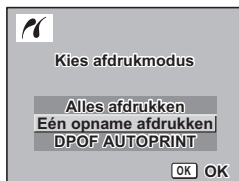

- 3 Selecteer met de vierwegbesturing (◀▶) de opname die u wilt afdrukken.**
- 4 Selecteer het aantal exemplaren met de vierwegbesturing (▲▼).**

U kunt maximaal 99 exemplaren afdrukken.

- 5 Gebruik de knop Snelinstelling om te bepalen of de datum al dan niet moet worden afgedrukt.**

- (Aan): de datum wordt afgedrukt.
- (Uit) : de datum wordt niet afgedrukt.



- 6 Druk op de OK-knop.**

Het bevestigingsscherm voor de afdrukinstellingen wordt weergegeven.

Druk op de OK-knop om de opname af te drukken op basis van de afdrukinstellingen van de printer. Ga naar stap 7 om de afdrukinstellingen te wijzigen.



- 7 Druk op de knop Snelinstelling.**

Het scherm voor wijziging van de instellingen verschijnt.

- 8 Selecteer [Papierformaat] en druk op de vierwegbesturing (▶).**

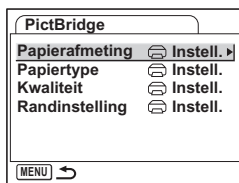

9 Selecteer het papierformaat met de vierwegbesturing (▲▼◀▶).

U kunt alleen de papierformaten selecteren die beschikbaar zijn voor de printer die u gebruikt.

10 Druk op de knop OK.

11 Herhaal stap 8 tot en met 10 voor [Papiertype] [Kwaliteit] en [Randinstelling].

Wanneer het papierformaat wordt ingesteld op [Instelling], worden opnamen afgedrukt volgens de printerinstellingen.

Papiertypen met meer ★ duiden op een betere kwaliteit papier.

Meer ★ bij Kwaliteit geeft een hogere afdrukkwaliteit aan.

12 Druk twee keer op de OK-knop.

De opname wordt afgedrukt op basis van de gekozen instellingen.

Druk op de MENU-knop als u het afdrucken wilt annuleren.

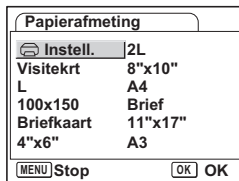

Alle opnamen afdrucken

1 Selecteer [Alles afdrucken] met de vierwegbesturing (▲▼).

2 Druk op de OK-knop.

Het scherm Alle opnamen afdrucken verschijnt.

Controleer de opnamen met de vierwegbesturing (◀▶) en vergewis u ervan dat u ze allemaal wilt afdrucken.

3 Controleer het aantal kopieën, het al dan niet afdrucken van de datum en de afdrukinstelling, en start het afdrucken.

Raadpleeg stap 4 tot en met 11 van "Afzonderlijke opnamen afdrucken" (pagina 134 tot 135) voor aanwijzingen aangaande instelling van deze onderdelen en het afdrucken van opnamen.



Afdrukken met DPOF-instellingen

- 1 Selecteer [DPOF AUTOPRINT] met de vierwegbesturing (▲▼).**
- 2 Druk op de OK-knop.**
Het scherm met DPOF-instellingen verschijnt.
Controleer de opnamen en de afdrুকinstellingen met de vierwegbesturing (◀▶).
- 3 Controleer het aantal kopieën, het al dan niet afdrukken van de datum en de afdrুকinstelling, en start het afdrucken.**



Voor instelling van het aantal kopieën en het al dan niet afdrucken van de datum raadpleegt u "De afdrুকservice instellen (DPOF)" (blz. 130). Voor het afdrucken van opnamen raadpleegt u stap 4 tot en met 11 op "Afzonderlijke opnamen afdrucken" (pagina 134 tot en met 135).

De camera losmaken van de printer

Maak de camera los van de printer wanneer u klaar bent met het afdrucken van opnamen.

- 1 Zet de camera uit.**
- 2 Maak de USB-kabel los van de camera.**
- 3 Maak de USB-kabel los van de printer.**



Als u de USB-kabel losmaakt van de camera voordat u de camera uitzet, keert de camera terug naar de weergavestand.

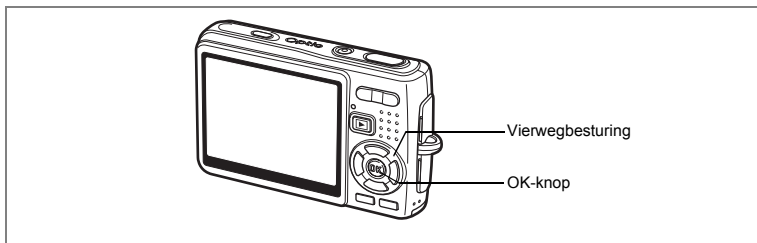

De opnamegrootte en -kwaliteit wijzigen

Door de grootte en kwaliteit van een geselecteerde opname te wijzigen kunt u het bestand verkleinen. U kunt deze functie gebruiken om opnamen te blijven maken wanneer de kaart of het geheugen vol is, door de opnamen te verkleinen en de oorspronkelijke opnamen te overschrijven. Zo maakt u ruimte vrij op de kaart of in het geheugen.

De grootte van afzonderlijke opnamen wijzigen

Als u de grootte en kwaliteit hebt gewijzigd, kunt u de opname als nieuwe opname opslaan of de bestaande opname overschrijven.

- 1 Selecteer in de weergavestand met de vierwegbesturing (◀▶) de opname waarvan u het formaat wilt wijzigen.**
- 2 Druk op de vierwegbesturing (▼).**
Het functiepalet verschijnt.
- 3 Selecteer  (Formaat wijzigen) met de vierwegbesturing (▲▼◀▶).**
- 4 Druk op de knop OK.**
Het scherm Formaat wijzigen verschijnt.

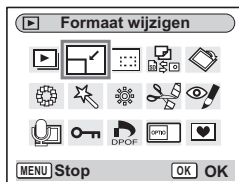

5 **Wijzig de grootte met de vierwegbesturing (◀▶).**

6 **Druk op de vierwegbesturing (▼).**

Het kader wordt verplaatst naar [Kwaliteitsniveau].

7 **Wijzig het kwaliteitsniveau met de vierwegbesturing (◀▶).**

8 **Druk op de knop OK.**

9 **Gebruik de vierwegbesturing (▲▼) om [Overschrijven] of [Opslaan als] te selecteren.**

10 **Druk op de knop OK.**

De opname met de gewijzigde grootte wordt opgeslagen.



- De grootte van video-opnamen kan niet worden gewijzigd.
- U kunt een opname niet groter maken dan het origineel.
- U kunt de grootte wijzigen naar 9M, 8M, 6M of 4M.
- Beveiligde opnamen kunnen niet worden overschreven.
- U kunt alleen het formaat wijzigen van opnamen die met deze camera zijn gemaakt.

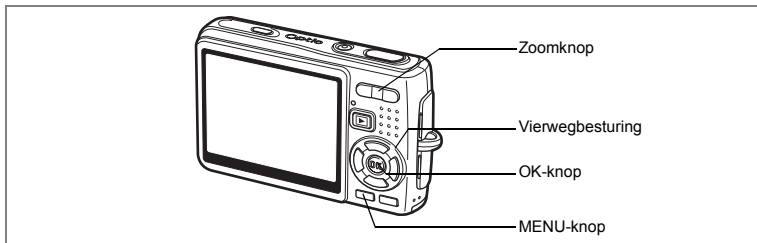

Opnamen bijnijden

U kunt een uitsnede van een opname maken en die opslaan als afzonderlijke opname.

1 Selecteer in de weergavestand met de vierwegbesturing (◀▶) de opname die u wilt bijnijden.

2 Druk op de vierwegbesturing (▼).

Het functiepalet verschijnt.

3 Selecteer  (Uitsnijden) met de vierwegbesturing (▲▼◀▶).

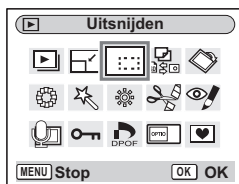

4 Druk op de OK-knop.

Het scherm voor het bijnijden verschijnt.

5 Snijd de opname bij.

Zoomknop (♯):

vergroot het bij te snijden gebied.
verkleint het bij te snijden gebied.

Zoomknop (◆◆◆):

Vierwegbesturing (▲▼◀▶):

verplaatst het bijsnijdkader.

MENU-knop:

terug naar het functiepalet.

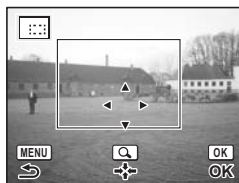

6 Druk op de knop OK.

De bijgesneden afbeelding wordt als afzonderlijk bestand opgeslagen.



- Video-opnamen kunnen niet worden bijgesneden.
- De opnamegrootte wordt gewijzigd en opgeslagen.
- U kunt alleen foto-opnamen bijnijden die met deze camera zijn gemaakt.

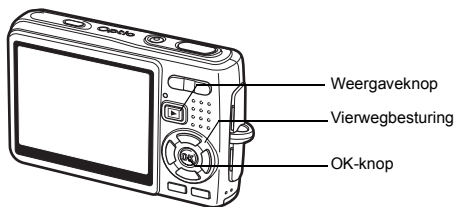

De weergegeven opname roteren

U kunt een weergegeven opname op de LCD-monitor roteren.

1 Selecteer in de weergavestand met de vierwegbesturing (◀▶) de opname die u wilt roteren.

2 Druk op de vierwegbesturing (▼) in de weergavestand.
Het functiepalet verschijnt.

3 Selecteer  (Beeld rotatie) met de vierwegbesturing (▲▼◀▶).

4 Druk op de knop OK.
Het scherm Beeldrotatie verschijnt.

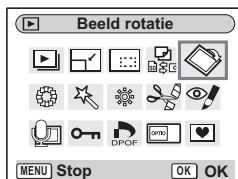

5 Druk op de vierwegbesturing (▶) of (◀).

Vierwegbesturing (▶): de opname wordt 90 graden met de wijzers van de klok mee geroteerd steeds als u op de knop drukt.

Vierwegbesturing (◀): de opname wordt 90 graden tegen de wijzers van de klok in geroteerd steeds als u op de knop drukt.

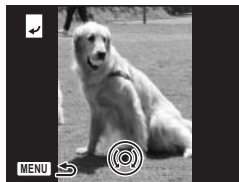

6 Druk op de knop .

De geroteerde opname wordt opgeslagen en de weergavestand wordt geactiveerd.

- U kunt beveiligde () opnamen roteren, maar een geroteerde opname kan niet worden opgeslagen.
- Video's kunnen niet worden geroteerd.

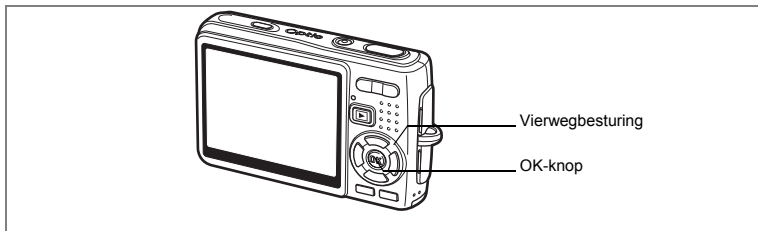

Opnamen bewerken met kleurfilters

Met deze functie kunt u foto-opnamen bewerken met kleurfilters. Er zijn dertien filters: [Zwart-wit], [Sepia], [Acht kleuren], [Zwart-wit + rood], [Zwart-wit + groen] en [Zwart-wit + blauw].

- 1 **Selecteer in de weergavestand met de vierwegbesturing (◀▶) de opname die u wilt bewerken.**
- 2 **Druk op de vierwegbesturing (▼).**
Het functiepalet verschijnt.
- 3 **Selecteer  (Kleurfilter) met de vierwegbesturing (▲▼◀▶).**
- 4 **Druk op de OK-knop.**
Het scherm voor selectie van een kleurfilter verschijnt.
- 5 **Selecteer met de vierwegbesturing (▲▼) het gewenste filter.**
- 6 **Druk op de knop OK.**
Het bevestigingsscherm voor overschrijven verschijnt.
- 7 **Gebruik de vierwegbesturing (▲▼) om [Overschrijven] of [Opslaan als] te selecteren.**
- 8 **Druk op de knop OK.**

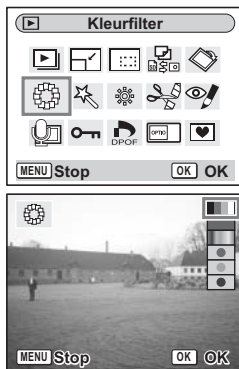

De bewerkte opname wordt opgeslagen met hetzelfde aantal opnamepixels en hetzelfde kwaliteitsniveau als het origineel.

Selectie van het kleurfilter (acht kleuren)

- 5 **Selecteer  (Acht kleuren) met de vierwegbesturing (▲▼).**
De kleurenbalk verschijnt.
- 6 **Selecteer de gewenste kleur met de vierwegbesturing (◀▶).**
- 7 **Druk op de knop OK.**
Het bevestigingsscherm voor overschrijven verschijnt.
- 8 **Gebruik de vierwegbesturing (▲▼) om [Overschrijven] of [Opslaan als] te selecteren.**
- 9 **Druk op de knop OK.**
De bewerkte opname wordt opgeslagen met hetzelfde aantal opnamepixels en hetzelfde kwaliteitsniveau als het origineel.

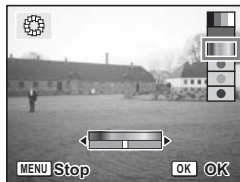

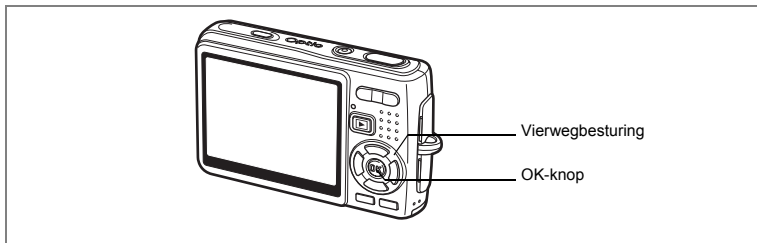



Opnamen bewerken met het digitale filter

Met deze functie kunt u speciale effecten toepassen met het digitale filter. Er zijn vijf filters: [Soft], [Illustratie], [Speciaal effect 1], [Speciaal effect 2] en [Versmalling].

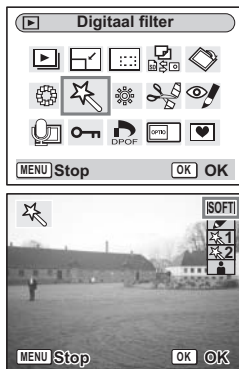
- 1 **Selecteer in de weergavestand met de vierwegbesturing (◀▶) de opname die u wilt bewerken.**
- 2 **Druk op de vierwegbesturing (▼).**
Het functiepalet verschijnt.
- 3 **Selecteer  (Digitaal filter) met de vierwegbesturing (▲▼◀▶).**
- 4 **Druk op de OK-knop.**
Het scherm Digitaal filter verschijnt.
- 5 **Druk op de vierwegbesturing (▲▼) om het gewenste filter te selecteren.**
- 6 **Druk op de knop OK.**
Het bevestigingsscherm voor overschrijven verschijnt.
- 7 **Gebruik de vierwegbesturing (▲▼) om [Overschrijven] of [Opslaan als] te selecteren.**
- 8 **Druk op de knop OK.**



Versmallingsfilter selecteren

5 Selecteer  (Vlak-filter) met de vierwegbesturing (▲▼).

6 Druk op de vierwegbesturing (◀▶) om de sterkte van het versmallingseffect aan te passen.

7 Druk op de knop OK.

Het bevestigingsscherm voor overschrijven verschijnt.

8 Gebruik de vierwegbesturing (▲▼) om [Overschrijven] of [Opslaan als] te selecteren.

9 Druk op de knop OK.

De bewerkte opname wordt opgeslagen met hetzelfde aantal opnamepixels en hetzelfde kwaliteitsniveau als het origineel.

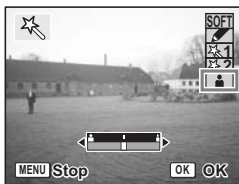

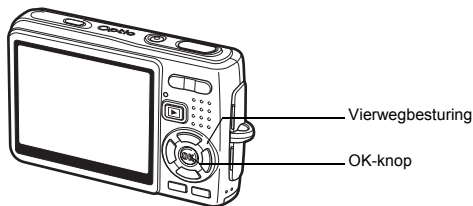

Opnamen bewerken met het helderheidsfilter

Met het helderheidsfilter kunt u de helderheid van foto's wijzigen.

- 1 **Selecteer in de weergavestand met de vierwegbesturing (◀▶) de opname die u wilt bewerken.**
- 2 **Druk op de vierwegbesturing (▼).**
Het functiepalet verschijnt.
- 3 **Selecteer * (Helderheidsfilter) met de vierwegbesturing (▲▼◀▶).**
- 4 **Druk op de OK-knop.**
Het scherm van het helderheidsfilter verschijnt.
- 5 **Pas de helderheid aan met de vierwegbesturing (◀▶).**
Vierwegbesturing (▶): maakt de opname helderder.
Vierwegbesturing (◀): maakt de opname donkerder.
U kunt de helderheid aanpassen van -2,0 LW tot +2,0 LW in stappen van 1/3 LW.
- 6 **Druk op de knop OK.**
Het bevestigingsscherm voor overschrijven verschijnt.
- 7 **Gebruik de vierwegbesturing (▲▼) om [Overschrijven] of [Opslaan als] te selecteren.**

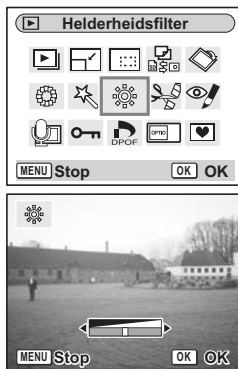

8 Druk op de knop OK.

De bewerkte opname wordt opgeslagen met hetzelfde aantal opnamepixels en hetzelfde kwaliteitsniveau als het origineel.

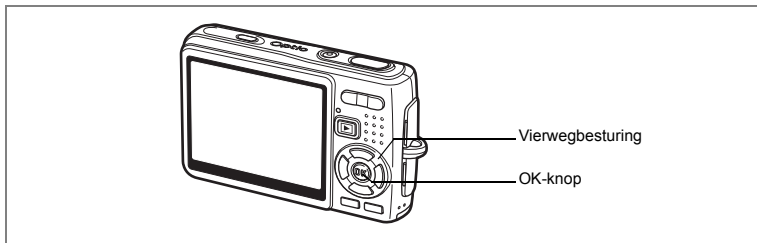

Video bewerken

U kunt een beeld uit een video-opname selecteren en opslaan als foto, of een video-opname in twee delen opsplitsen.

- 1 **Selecteer in de weergavestand met de vierwegbesturing (◀▶) de video die u wilt bewerken.**
- 2 **Druk op de vierwegbesturing (▼).**
Het functiepalet verschijnt.
- 3 **Selecteer  (Video bewerken) met de vierwegbesturing (▲▼◀▶).**
- 4 **Druk op de knop OK.**
Het scherm voor videobewerking verschijnt.
Kies de gewenste bewerkingsfunctie.

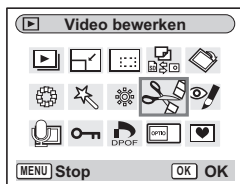

Een beeld uit een video opslaan als foto

- 5 **Selecteer [Opslaan als foto] met de vierwegbesturing (▲▼).**
- 6 **Druk op de knop OK.**
Het scherm voor keuze van een beeld verschijnt.



- 7 Druk op de vierwegbesturing (▲) om een video af te spelen. Druk nogmaals op (▲) om de video te onderbreken bij het beeld dat u wilt opslaan.**

Tijdens de onderbreking kunnen de volgende handelingen worden verricht.

Vierwegbesturing (◀): de video wordt beeldje voor beeldje achteruit afgespeeld.

Vierwegbesturing (▶): de video wordt beeldje voor beeldje vooruit afgespeeld.



- 8 Druk op de knop OK.**

Het geselecteerde beeldje wordt opgeslagen als foto.

Een video splitsen

- 5 Selecteer [Video delen] in het scherm Video Montage.**

- 6 Druk op de knop OK.**

Het scherm voor het kiezen van de opsplitsingspositie wordt geopend.

- 7 Druk op de vierwegbesturing (▲) om een video af te spelen. Druk nogmaals op (▲) om het afspelen te onderbreken bij het beeld waar u de video wilt splitsen.**

Tijdens de onderbreking kunnen de volgende handelingen worden verricht.

Vierwegbesturing (◀): de video wordt beeldje voor beeldje achteruit afgespeeld.

Vierwegbesturing (▶): de video wordt beeldje voor beeldje vooruit afgespeeld.



- 8 Druk op de OK-knop.**

Het bevestigingsscherm verschijnt.

- 9 Selecteer [Delen] met de vierwegbesturing (▲▼).**

- 10 Druk op de knop OK.**

De video-opname wordt op de opgegeven positie gesplitst en de twee delen worden als afzonderlijke bestanden opgeslagen.



5 Selecteer [Extractie] in het scherm Video Montage.

6 Druk op de knop OK.

Het scherm Extractie verschijnt.

7 Druk op de vierwegbesturing (▲) om de video af te spelen. Druk nogmaals om het gewenste startpunt te selecteren.

De weergave wordt onderbroken.

Tijdens de onderbreking kunnen de volgende handelingen worden verricht.

Vierwegbesturing ►: de video wordt beeldje voor beeldje vooruit afgespeeld.

Vierwegbesturing ◀: de video wordt beeldje voor beeldje achteruit afgespeeld.

8 Druk op de knop OK.

9 Druk op de vierwegbesturing (▲) om de video af te spelen. Druk nogmaals om het gewenste eindpunt te selecteren.

De weergave wordt onderbroken.

Tijdens de onderbreking kunnen de volgende handelingen worden verricht.

Vierwegbesturing ►: de video wordt beeldje voor beeldje vooruit afgespeeld.

Vierwegbesturing ◀: de video wordt beeldje voor beeldje achteruit afgespeeld.

10 Druk op de knop OK.

Het uitgenomen videogedeelte wordt opgeslagen.



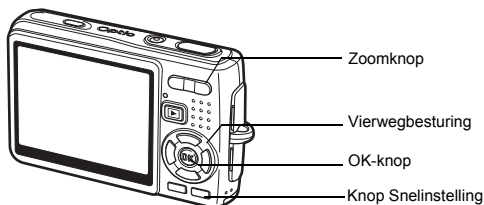

Rode ogen corrigeren

U kunt opnamen met rode ogen (een fenomeen dat zich voordoet als het flitslicht wordt gereflecteerd door de ogen van het onderwerp) corrigeren.

1 Activeer de weergavestand en druk op de vierwegbesturing (◀▶) om de opname te selecteren die u wilt corrigeren.

2 Druk op de vierwegbesturing (▼).

Het functiepalet verschijnt.

3 Selecteer  (Rode-ogen reductie) met de vierwegbesturing (▲▼◀▶).

4 Druk op de knop OK.

Er verschijnt een venster waarin om bevestiging van het overschrijven van de opname wordt gevraagd.

Als de foutmelding [Kan niet juist worden bewerkt] verschijnt, gaat u verder bij stap 5 van "Rode ogen handmatig corrigeren" (pagina 151).

5 Gebruik de vierwegbesturing (▲▼) om [Overschrijven] of [Opslaan als] te selecteren.

Wanneer de opname is beveiligd, wordt automatisch [Opslaan als] geselecteerd.

6 Druk op de knop OK.

De bewerkte opname wordt opgeslagen met hetzelfde aantal opnamepixels en hetzelfde kwaliteitsniveau als het origineel.

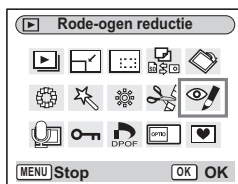

- U kunt rode-ogencorrectie niet toepassen op video. Als u dat toch probeert, wordt de foutmelding van stap 4 weergegeven.
- De functie voor rode-ogencorrectie is alleen beschikbaar voor foto-opnamen die met deze camera zijn gemaakt.

Rode ogen handmatig corrigeren

Als de camera geen rode ogen constateert, kunt u die handmatig corrigeren.

5 Druk op de knop OK.

De melding [Selecteer het te corrigeren gebied] verschijnt samen met het scherm waarin u het gebied dat moet worden gecorrigeerd, kunt selecteren.

6 Geef het gebied voor correctie aan.

Vierwegbesturing (▲▼◀▶): verplaatst het gebied.
Zoomknop (▲) : vergroot het gebied.
Zoomknop (▼) : verkleint het gebied.

7 Druk op de knop Snelinstelling.

De correctie wordt gestart.

Als er geen foutmelding verschijnt, is de correctie met succes voltooid. Ga verder bij stap 8.

Als de foutmelding [Kan niet juist worden bewerkt] verschijnt, herhaalt u de stappen 5, 6 en 7.

8 Druk op de knop OK.

Er verschijnt een venster waarin om bevestiging van het overschrijven van de opname wordt gevraagd.

9 Gebruik de vierwegbesturing (▲▼) om [Overschrijven] of [Opslaan als] te selecteren.

Wanneer de opname is beveiligd, wordt automatisch [Opslaan als] geselecteerd.

10 Druk op de knop OK.

De bewerkte opname wordt opgeslagen met hetzelfde aantal opnamepixels en hetzelfde kwaliteitsniveau als het origineel.



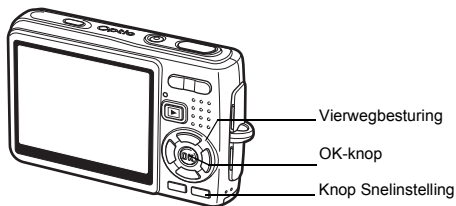

Een kader toevoegen (Beeld inkadering)

Met deze functie kunt u een decoratief kader toevoegen aan foto's. In de camera zijn reeds drie kaders opgeslagen.

- 1 Activeer de weergavestand en kies met de vierwegbesturing (◀▶) de opname waaraan u een kader wilt toevoegen.**
- 2 Druk op de vierwegbesturing (▼).**
Het functiepalet verschijnt.
- 3 Selecteer  (Beeld inkadering) met de vierwegbesturing (▲▼◀▶).**
- 4 Druk op de OK-knop.**
Het scherm voor selectie van het kader verschijnt.
- 5 Kies met de vierwegbesturing (◀▶) een kader.**

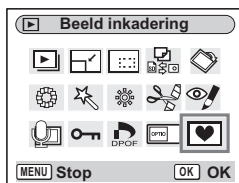

- 6 Druk op de OK-knop.**
Er verschijnt een venster waarin om bevestiging van het overschrijven van de opname wordt gevraagd.
- 7 Gebruik de vierwegbesturing (▲▼) om [Overschrijven] of [Opslaan als] te selecteren.**

[Opslaan als] is de enige beschikbare optie voor beveiligde opnamen.



8 Druk op de knop OK.

De bewerkte opname wordt opgeslagen met 3M als aantal opnamepixels.



De kaderfunctie is niet beschikbaar voor video-opnamen of voor opnamen met een formaat van 2M en kleiner. Er verschijnt een foutmelding in stap 4.

Een nieuw kader opslaan

Om naar het scherm voor het opslaan van een kader te gaan, drukt u bij stap 5 op de knop Snelinstelling. U kunt kaders opslaan die u hebt gedownload van het internet, enz. Wanneer u een nieuw kader opslaat, komt het in de plaats van een van de bestaande kaders in het interne geheugen. Voordat u een kader kunt opslaan, moet u het eerst naar de SD-geheugenkaart kopiëren.



Wanneer er een nieuw kader van de SD-geheugenkaart wordt opgeslagen in het interne geheugen, vervangt het een van de bestaande kaders in het interne geheugen. Het vervangen kader wordt verwijderd.

1 Kies op het scherm voor selectie van een kader het kader dat u wilt verwijderen en druk op de knop Snelinstelling.

Er verschijnt een bericht en de kaders op de SD-geheugenkaart die u kunt opslaan in het interne geheugen verschijnen.

2 Kies met de vierwegbesturing (◀▶) het kader dat u wilt opslaan en druk op de OK-knop.

Het kader wordt opgeslagen in het interne geheugen en vervangt het kader dat is geselecteerd in stap 1.

Bezoek de website van PENTAX op de URL hieronder om nieuwe kaders te downloaden.

http://www.pentax.co.jp/english/support/digital/frame_02.html

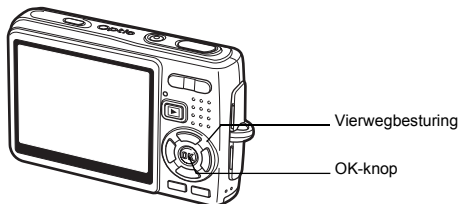

U kunt beeld- en geluidsbestanden kopiëren van het interne geheugen naar de SD-geheugenkaart en vice versa. Deze functie is alleen beschikbaar wanneer er een kaart in de camera is geplaatst.

Wanneer u bestanden van het interne geheugen naar de SD-geheugenkaart kopieert, worden alle bestanden in één keer gekopieerd. Kopieert u bestanden van de SD-geheugenkaart naar het interne geheugen, dan worden de bestanden één voor één gekopieerd.

1 Druk op de vierwegbesturing (▼) in de weergavestand.

Het functiepalet verschijnt.

2 Selecteer (Kopieer beeld/geluid) met de vierwegbesturing (▲▼◀▶).

Het scherm Kopieer beeld/geluid verschijnt.
Kies de gewenste kopieermethode.

3 Druk op de knop OK.



Zet de camera uit voordat u de SD-geheugenkaart plaatst of uitneemt.

Bestanden kopiëren vanuit het interne geheugen naar de SD-geheugenkaart

- 4 Selecteer [**☐** → **SD**] met de vierwegbesturing (▲▼) en druk op de OK-knop.

Alle bestanden worden naar de SD-geheugenkaart gekopieerd.



Bestanden kopiëren van de SD-geheugenkaart naar het interne geheugen

- 4 Selecteer [**SD** → **☐**] met de vierwegbesturing (▲▼) en druk op de OK-knop.
- 5 Selecteer het bestand dat u wilt kopiëren met de vierwegbesturing (◀▶).
- 6 Druk op de knop OK.

Het geselecteerde bestand wordt naar het interne geheugen gekopieerd.



- Als aan een opname een gesproken memo is toegevoegd, wordt het geluidsbestand samen met de opname gekopieerd.
- Wanneer u een bestand van de SD-geheugenkaart naar het interne geheugen kopieert, krijgt het bestand een nieuwe naam.

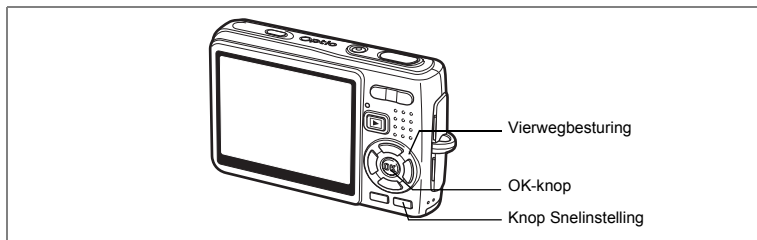

Het opstartscherm instellen

U kunt een opname die u met de camera hebt gemaakt, instellen als opstartscherm dat verschijnt als u de camera aanzet.

1 Druk op de vierwegbesturing (▼) in de weergavestand.

Het functiepalet verschijnt.

2 Selecteer (Opstart scherm) met de vierwegbesturing (▲▼◀▶).

3 Druk op de knop OK.

Het scherm voor instelling van het opstartscherm verschijnt. U hebt de keuze uit vijf verschillende typen opstartschermen, waaronder [USER] en [Uit].

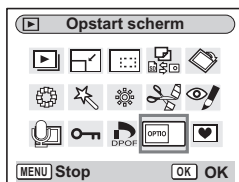

Een vastgelegde opname instellen als opstartscherm
(ga naar stap 5 om een ander opstartscherm dan USER te selecteren)

- 4 Druk op de snelinstellingsknop terwijl [USER] rechtsboven op het scherm wordt weergegeven. Kies met de vierwegbesturing (◀ ▶) een opname voor het opstartscherm en druk op de OK-knop.**



Om een als opstartscherm vastgelegde opname te vervangen door een andere opname, drukt u één keer op de snelinstellingsknop om de opname te wissen en nog een keer om een andere opname te selecteren.

- 5 Druk op de knop OK.**

U kunt nu opnamen weergeven met de camera.



- Als het startscherm eenmaal is ingesteld, wordt het niet gewist, zelfs niet als de oorspronkelijke opname wordt gewist of als de SD-geheugenkaart of het interne geheugen wordt geformatteerd.
- U kunt het opstartscherm niet instellen tijdens het weergeven van opnamen op een tv of andere apparatuur.

Het menu [X↓ Instellen] oproepen

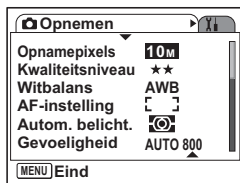
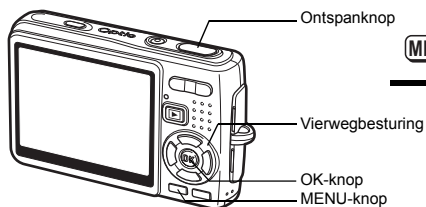

Een SD-geheugenkaart of het interne geheugen formatteren

Bij formattering worden alle bestanden van de SD-geheugenkaart of, als u geen kaart gebruikt, uit het interne geheugen gewist.



- Neem de SD-geheugenkaart niet uit terwijl hij wordt geformateerd. Hierdoor kan de kaart beschadigd raken en onbruikbaar worden.
- Een SD-geheugenkaart die is geformateerd op een computer of op een ander apparaat, is niet bruikbaar. Formateer de kaart met de camera.
- Bij het formatteren worden ook beschermde opnamen gewist.

1 Selecteer [Formatteren] in het menu [X↓ Instellen].

2 Druk op de vierwegbesturing (▶).

Het scherm voor formatteren verschijnt.

3 Selecteer [Formatteren] met de vierwegbesturing (▲).

4 Druk op de knop OK.

Het formatteren begint. Wanneer het formatteren voltooid is, kunt u opnamen maken met de camera.

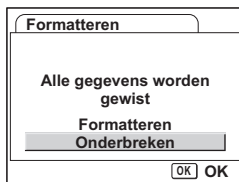

Als de formattering is uitgevoerd in de weergavestand, wordt de weergavestand na het formatteren geactiveerd en verschijnt het bericht [Geen beeld en geluid].



De geluidinstellingen wijzigen

U kunt het weergavevolume en het volume van bedieningsgeluiden aanpassen, zoals het opstartgeluid, sluitergeluid en bedieningsgeluid. U kunt ook andere bedieningsgeluiden kiezen.

- 1 Selecteer [Geluid] in het menu [X↓ Instellen].**
- 2 Druk op de vierwegbesturing (▶).**

Het scherm voor het instellen van geluiden verschijnt.
[Bedieningsvolume] is geselecteerd.

Het volume wijzigen

- 3 Wijzig het volume van de bedieningsgeluiden met de vierwegbesturing (◀ ▶).**
- 4 Selecteer [Weergavevolume] met de vierwegbesturing (▼).**
- 5 Wijzig het volume van weergavegeluiden met de vierwegbesturing (◀ ▶).**
- 6 Druk de ontspanknop tot halverwege in.**
De camera is gereed voor het maken van opnamen.

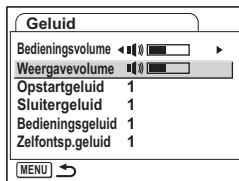

Het menu [X↓ Instellen] oproepen

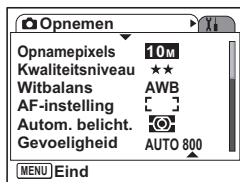
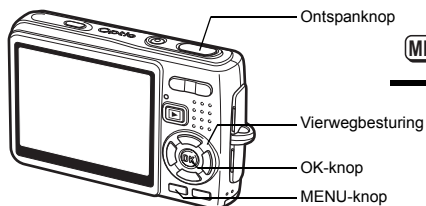

Het geluid wijzigen

- 3 **Selecteer [Opstartgeluid] met de vierwegbesturing (▲▼).**
- 4 **Druk op de vierwegbesturing (▶).**
Er verschijnt een afrolmenu
- 5 **Gebruik de vierwegbesturing (▲▼) om [1], [2], [3] of [Uit] te selecteren.**
- 6 **Druk op de knop OK.**
- 7 **Wijzig [Sluitergeluid], [Bedieningsgeluid] en [Zelfontspannergeluid] op dezelfde manier.**
- 8 **Druk de ontspanknop tot halverwege in.**
De camera is gereed voor het maken van opnamen.

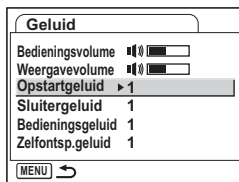



Het geluid wijzigen (met een opgenomen geluid)

U kunt voor geluidsinstellingen een geluid gebruiken dat is opgenomen met de camera. De eerste twee seconden van het geselecteerde geluid worden afgespeeld als [USER]-geluid.

1 Selecteer [USER] in Stap 5 in “Het geluid wijzigen”.

2 Druk op de OK-knop.

Het scherm voor het afspelen van opgenomen geluiden verschijnt.

3 Selecteer met de vierwegbesturing (◀▶) een geluidsbestand.

Speel het geluid ter bevestiging af.

Vierwegbesturing (▲): speelt de eerste twee seconden van het geluidsbestand af.

Vierwegbesturing (▼): breekt het afspelen af.

4 Druk op de knop OK.

Het geselecteerde geluid wordt ingesteld [USER]-geluid.

5 Stel [Sluitergeluid], [Bedieningsgeluid] en [Zelfontspannergeluid] op dezelfde manier in.

6 Druk de ontspanknop tot halverwege in.

De camera is gereed voor het maken van opnamen.



De geluidsinstellingen worden opgeslagen bij uitschakeling van de camera.

Het menu [X↓ Instellen] oproepen

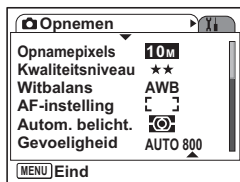
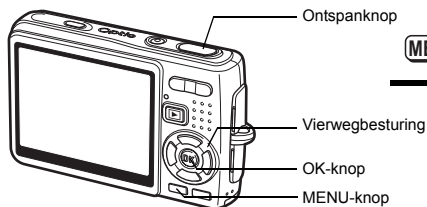

De datum en tijd wijzigen

U kunt de aanvankelijk ingestelde datum en tijd wijzigen. U kunt ook de stijl wijzigen waarin de datumgegevens worden weergegeven op de camera. Kies [MM/DD/JJ], [DD/MM/JJ] of [JJ/MM/DD].

- 1 Selecteer [Datum instellen] in het menu [X↓ Instellen].**
- 2 Druk op de vierwegbesturing (▶).**
Het scherm Datum instellen verschijnt.
- 3 Druk op de vierwegbesturing (▶).**
Het kader wordt verplaatst naar [MM/DD/JJ].
- 4 Selecteer de datumweergave met de vierwegbesturing (▲▼).**

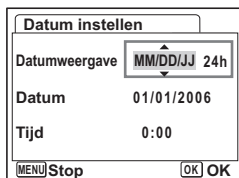

- 5 Druk op de vierwegbesturing (▶).**
Het kader gaat naar [24h].
- 6 Selecteer [24h] (24-uurs weergave) of [12h] (12-uurs weergave) met de vierwegbesturing (▲▼).**
- 7 Druk op de vierwegbesturing (▶).**
Het kader wordt verplaatst naar [Datumweergave].

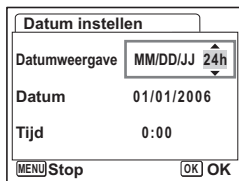



8 Druk op de vierwegbesturing (▼).

Het kader wordt verplaatst naar [Datum].

9 Druk op de vierwegbesturing (▶).

Het kader gaat naar de maand.

10 Wijzig de maand met de vierwegbesturing (▲▼).

Wijzig de dag en het jaar op dezelfde wijze.

Wijzig vervolgens de tijd.

Als u [12h] selecteert bij stap 6, verandert de aanduiding in "am" (vóór 12.00 uur 's middags) of "pm" (na 12.00 uur 's middags), al naar gelang de tijd.

11 Druk op de knop OK.

De instellingen worden vastgelegd.

12 Druk de ontspanknop tot halverwege in.

De camera is gereed voor het maken van opnamen.

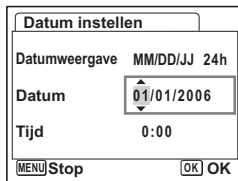
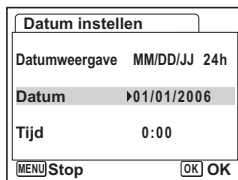

Het menu [X↓ Instellen] oproepen

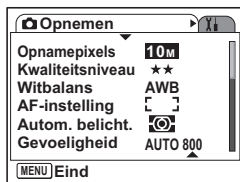
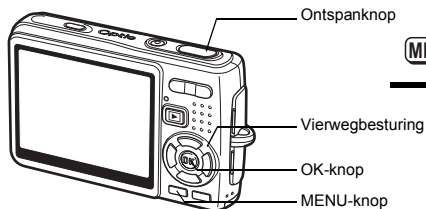

De wereldtijd instellen

De datum en tijd die u selecteert bij "Basisinstellingen (Schermtaal, datum en tijd instellen)" (p.26), dienen als instelling voor de thuishijd.

U kunt een andere tijd weergeven dan de thuishijd (Wereldtijd).

Dat is handig wanneer u fotografeert in een ander land.

1 Selecteer [Wereldtijd] in het menu [X↓ Instellen].

2 Druk op de vierwegbesturing (▶).

Het scherm [Wereldtijd] verschijnt.

3 Selecteer [↔ (Doeltijd)] of [⌄ (Thuishijd)] met de vierwegbesturing (◀▶).

↔ (Bestemming): geeft de tijd weer in de geselecteerde plaats van bestemming.

⌄ (Thuishijd): geeft de tijd weer in de plaats die is geselecteerd voor de thuishijd.



4 Selecteer [↔ (Doeltijd)] met de vierwegbesturing (▼).

5 Druk op de vierwegbesturing (▶).

Het scherm Doeltijd verschijnt. De geselecteerde plaats knippert op de kaart.

6 Wijzig de plaats van de doeltijd met de vierwegbesturing (◀▶).

De locatie van het doel en het tijdverschil tussen de thuishijd en de doeltijd verschijnen.





- 7 Selecteer [Zomertijd] met de vierwegbesturing (▼).**
- 8 Selecteer [(Aan) / (Uit)] met de vierwegbesturing (◀▶).**
Selecteer [(Aan)] als het in de stad van de doeltijd zomertijd is.
- 9 Druk op de knop OK.**
De wereldtijdstelling wordt opgeslagen.
- 10 Druk op de vierwegbesturing (▼) om [(Thuis)] te selecteren.**
Stel de locatie en de actuele tijd in op dezelfde manier als in stap 5 tot en met 9.
- 11 Druk de ontspanknop tot halverwege in.**
De camera is gereed voor het maken van opnamen.

Het menu [X↓ Instellen] oproepen

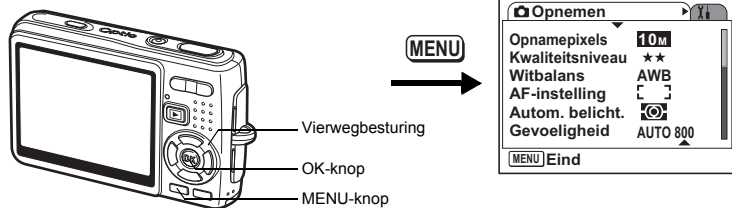

De weergavetaal wijzigen

U kunt de taal wijzigen waarin de menu's, foutberichten, e.d. worden weergegeven. U hebt de keus uit: [Engels], [Frans], [Duits], [Spaans], [Portugees], [Italiaans], [Zweeds], [Nederlands], [Russisch], [Thais], [Koreaans], [Chinees (traditioneel en vereenvoudigd)] en [Japans].

- 1 **Selecteer [Language 言語] in het menu [X↓ Instellen].**
- 2 **Druk op de vierwegbesturing (▶).**
- 3 **Selecteer de taal met de vierwegbesturing (▲ ▼ ◀ ▶).**
- 4 **Druk op de knop OK.**
- 5 **Druk op de MENU-knop.**



De mapnaam voor opnamen wijzigen

U kunt een stijl voor de mapnaam kiezen uit [Standaard] of [Datum]. Als u [Datum] selecteert, worden opnamen en geluiden in afzonderlijk mappen onder de datum van opname opgeslagen.

Bestandsnaam

| | |
|-----------|---|
| Standaard | xxxPENTX (xxx is een driecijferig mapnummer). |
| Datum | xxx_mmdd (3-cijferig mapnummer_maand dag) |

Voorbeeld:

Als [Standaard] is geselecteerd
(opnamedatum: 25 augustus)

Als u wijzigt naar [Datum]
(opnamedatum: 25 augustus)

Als u de volgende keer opnamen maakt
(opnamedatum: 15 september)

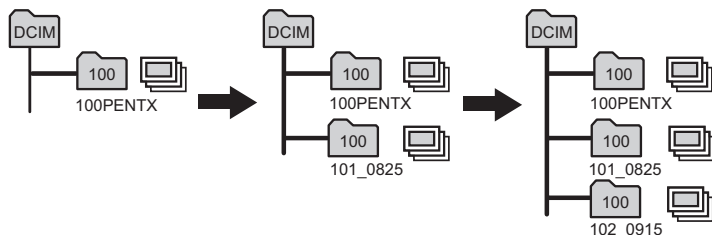

- Selecteer [Bestandsnaam] in het menu [X↓ Instelling].**
- Druk op de vierwegbesturing (▶).**
Er verschijnt een afrolmenu
- Gebruik de vierwegbesturing (▲ ▼) om [Standaard] of [Datum] te selecteren.**
- Druk op de OK-knop.**



- Als u [Datumweergave] instelt op [DD/MM/JJy], wordt de mapnaam weergegeven als "xxx_ddmm" (3-cijferig mapnummer_dag maand).
- Een opnamemap heeft een capaciteit van maximaal 500 bestanden. Als dat aantal wordt bereikt, wordt automatisch een nieuwe map aangemaakt.

Het menu [X↓ Instellen] oproepen

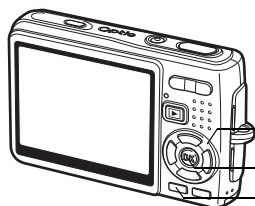

MENU

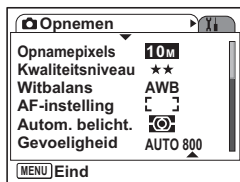

De USB-aansluitfunctie wijzigen

U kunt de USB-aansluitfunctie instellen op het apparaat waarop de USB-kabel wordt aangesloten: een printer (PictBridge) of een computer.

- 1 Selecteer [USB-aansluiting] in het menu [X↓ Instellen].**
- 2 Druk op de vierwegbesturing (▶).**
Er verschijnt een afrolmenu
- 3 Selecteer [PC] or [PictBridge] met de vierwegbesturing (▲ ▼).**
- 4 Druk op de [▶] Weergaveknop.**

U kunt nu opnamen weergeven met de camera.



Raadpleeg de "Handleiding computeraansluiting" (een afzonderlijke handleiding) voor informatie over aansluiting van de camera op een computer.

7

Instellingen



- Sluit de camera niet aan op een computer terwijl [PictBridge] is geselecteerd.
- Sluit de camera niet aan op een printer terwijl [PC] is geselecteerd.



Het videosignaal wijzigen

U kunt het uitgangssignaal (NTSC of PAL) selecteren voor het maken of weergeven van opnamen op een tv-scherm.

- 1 Selecteer [Videosignaal] in het menu [X↓ Instellen].**
- 2 Druk op de vierwegbesturing (▶).**
Er verschijnt een afrolmenu
- 3 Gebruik de vierwegbesturing (▲ ▼) om [NTSC] of [PAL] te selecteren.**
Kies het videosignaal dat overeenkomt met het ingangssignaal van de TV.
- 4 Druk op de [▶] Weergaveknop.**
U kunt nu opnamen weergeven met de camera.

Het menu [X↓ Instellen] oproepen

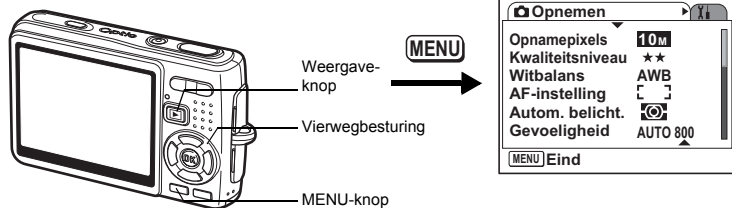

De helderheid van de LCD-monitor aanpassen

U kunt de helderheid van de LCD-monitor aanpassen in zeven stappen.

- 1 Selecteer [Helderheid] in het menu [X↓ Instellen].**
- 2 Pas de helderheid aan met de vierwegbesturing (◀▶).**
Naar links verplaatsen : de LCD-monitor wordt donkerder.
Naar rechts verplaatsen : de LCD-monitor wordt lichter.
- 3 Druk op de [▶] Weergaveknop.**
U kunt nu opnamen weergeven met de camera.



Energiebesparing instellen

U kunt instellen dat de LCD-monitor automatisch donker wordt wanneer u de camera een bepaalde tijd niet gebruikt. Daardoor raakt de batterij minder snel leeg. Wanneer de energiebesparingsfunctie wordt geactiveerd en de LCD-monitor donker wordt, kunt u de normale helderheid herstellen door op een knop te drukken.

- 1 Selecteer [Batterijbesparing] in het menu [X Instellen].**
- 2 Druk op de vierwegbesturing (►).**
Er verschijnt een afrolmenu
- 3 Selecteer [2 min], [1 min], [30 sec], [15 sec], [5 sec] of [Uit] met de vierwegbesturing (▲▼).**
- 4 Druk op de [▶] Weergaveknop.**

U kunt nu opnamen weergeven met de camera.



- De energiebesparingsfunctie werkt niet:
- in de weergavestand
 - wanneer de USB-kabel is aangesloten
 - bij het maken van video-opnamen

Het menu [X↓ Instellen] oproepen

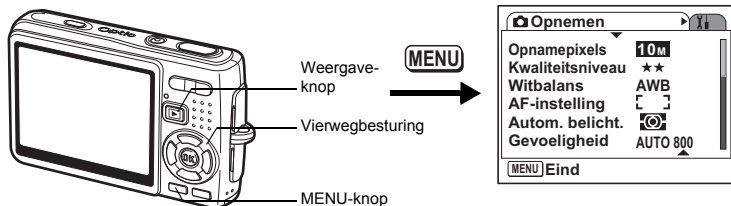

Automatisch uitschakelen instellen

De camera kan automatisch worden uitgeschakeld wanneer een bepaalde tijd geen activiteit plaatsvindt.

- 1 Selecteer [Automatisch uitschakelen] in het menu [X↓ Instellen].**
- 2 Druk op de vierwegbesturing (►).**
Er verschijnt een afrolmenu
- 3 Selecteer [5 min], [3 min] of [Uit] met de vierwegbesturing (▲▼).**
- 4 Druk op de [▶] Weergaveknop.**
U kunt nu opnamen weergeven met de camera.



De functie voor automatische uitschakeling werkt niet wanneer de USB-kabel is aangesloten.

7

Instellingen

De bedieningsaanwijzing instellen

U kunt informatie over de huidige modus en de functies die zijn toegewezen aan de knop Snelinstelling weergeven als u de camera opstart in de opnamestand of overschakelt van andere standen naar de opnamestand.

U kunt de beschrijving van de geselecteerde stand ook weergeven in het functiepalet.

- 1 Selecteer [Hulp display] in het menu [X↓ Instellen].**
- 2 Selecteer [(Aan)/ (Uit)] met de vierwegbesturing (◀▶).**
- 3 Druk op de [▶] Weergaveknop.**
U kunt nu opnamen weergeven met de camera.



Standaardinstellingen herstellen

U kunt de standaardwaarden van alle instellingen herstellen, uitgezonderd de instellingen voor datum en tijd, wereldtijd, Language 言語 en videosaal.

1 Selecteer [Reset] in het menu [X Instellen].

2 Druk op de vierwegbesturing (►).

Het scherm [Reset] verschijnt.

3 Selecteer [Reset] met de vierwegbesturing (▲).

4 Druk op de knop OK.

De standaardinstellingen worden hersteld en u kunt opnamen maken of weergeven met de camera.

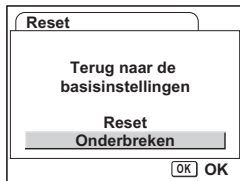

Bijlage

Stedenlijst

Dit is een lijst met steden waaruit u kunt kiezen voor het instellen van de wereldtijd.

| Regio | Plaats | Regio | Plaats |
|----------------------------|----------------|----------------------|------------------|
| Noord-Amerika | Honolulu | Afrika/ West-Azië | Nairobi |
| | Anchorage | | Jeddah |
| | Vancouver | | Teheran |
| | San Francisco | | Doebai |
| | Los Angeles | | Karachi |
| | Calgary | | Kaboel |
| | Denver | | Male |
| | Chicago | | Delhi |
| | Miami | | Colombo |
| | Toronto | | Kathmandu |
| | New York | | Dacca |
| | Halifax | | Yangon |
| Midden- en Zuid-Amerika | Mexico-Stad | Oost-Azië | Bangkok |
| | Lima | | Kuala Lumpur |
| | Santiago | | Vientiane |
| | Carácas | | Singapore |
| | Buenos Aires | | Phnom Penh |
| | Sao Paulo | | Ho Chi Minh-Stad |
| | Rio de Janeiro | | Jakarta |
| | | | Hongkong |
| Europa | Lissabon | | Peking |
| | Madrid | | Shanghai |
| | Londen | | Manilla |
| | Parijs | | Taipei |
| | Amsterdam | | Seoel |
| | Milaan | | Tokio |
| | Rome | | Guam |
| | Berlijn | | Oceanië |
| | Stockholm | Adelaide | |
| | Athene | Sydney | |
| | Helsinki | Noumea | |
| Moskou | Wellington | | |
| Dakar | Auckland | | |
| Algiers | Pagopago | | |
| Johannesburg | | | |
| Afrika/ West-Azië | Istanbul | | |
| | Caïro | | |
| | Jeruzalem | | |
| | | | |

In onderstaande tabel staan de fabrieksinstellingen.

Laatste geheugeninstelling

- Ja : De actieve instelling (laatste geheugen) wordt bewaard wanneer de camera wordt uitgezet.
 Nee : De instelling gaat terug naar de standaardwaarde als de camera wordt uitgezet.
 * : De instelling is afhankelijk van de geheugeninstelling (p.106).

Reset instelling

- Ja : De instelling gaat terug naar de standaardinstelling met de reset-functie (p.173).
 Nee : De instelling wordt bewaard, zelfs als de camera wordt gereset.

● Onderdelen van het menu [Opnemen]

| Onderdeel | | Standaardinstelling | Laatste geheugeninstelling | Reset instelling | Bladzijde |
|----------------------|------------------|---|----------------------------|------------------|-----------|
| Opnamepixels | | 10M | Ja | Ja | p.83 |
| Kwaliteitsniveau | | ★★ (Beter) | Ja | Ja | p.85 |
| Witbalans | | AWB (Automatisch) | * | Ja | p.86 |
| AF-instelling | AF-veld | [] (meervoudig scherpstelpunt) | Ja | Ja | p.88 |
| | Focus Limiet | Aan | Ja | Ja | p.89 |
| | AF-hulplicht | Aan | Ja | Ja | p.90 |
| Autom. belicht. | |  (meervlaks) | * | Ja | p.91 |
| Gevoeligheid | | AUTO800 | * | Ja | p.92 |
| Belichtingscorrectie | | ±0.0 | * | Ja | p.94 |
| Video | Opnamepixels | 640 (640×480) | Ja | Ja | p.95 |
| | Kwaliteitsniveau | ★★★ (Best) | Ja | Ja | p.96 |
| | Video anti-beweg | Aan | Ja | Ja | p.97 |
| Bewegingsreductie | | Aan | Ja | Ja | p.98 |
| Digitale zoom | | Aan | * | Ja | p.77 |
| Momentcontrole | | 0,5 s | Ja | Ja | p.99 |















| Onderdeel | | Standaardinstelling | Laatste geheugeninstelling | Reset instelling | Bladzijde |
|------------------|------------------------------|---------------------|----------------------------|------------------|----------------------|
| Geheugen | Flitsinstelling | Aan | - | Ja | p.81 |
| | Transportstand | Uit | - | Ja | p.72 tot en met p.75 |
| | Scherpstelling | Uit | - | Ja | p.78 |
| | Zoomstand | Uit | - | Ja | p.76 |
| | Handmatige scherpstelpositie | Uit | - | Ja | p.79 |
| | Witbalans | Uit | - | Ja | p.86 |
| | Autom. belicht. | Uit | - | Ja | p.91 |
| | Gevoeligheid | Uit | - | Ja | p.92 |
| | Belichtingscorrectie | Uit | - | Ja | p.91 |
| | Digitale zoom | Aan | - | Ja | p.77 |
| DISPLAY | Uit | - | Ja | p.48 | |
| Bestandsnr. | Aan | - | Ja | - | |
| Snelinstelling | | Snelinstelling | Ja | Ja | p.100 |
| Scherpte | | Standaard | Ja | Ja | p.103 |
| Kleurverzadiging | | Standaard | Ja | Ja | p.104 |
| Contrast | | Standaard | Ja | Ja | p.105 |

● Menu [X] Instellen

| Onderdeel | | Standaardinstelling | Laatste geheugeninstelling | Reset instelling | Bladzijde |
|-----------------|------------------------|------------------------------|----------------------------|------------------|-----------|
| Formatteren | | - | - | - | p.158 |
| Geluid | Bedieningsvolume | 3 | Ja | Ja | p.159 |
| | Weergavevolume | 3 | Ja | Ja | |
| | Opstartgeluid | 1 | Ja | Ja | |
| | Sluitergeluid | 1 | Ja | Ja | |
| | Bedieningsgeluid | 1 | Ja | Ja | |
| | Zelfontspannergeluid | 1 | Ja | Ja | |
| Datum instellen | Datumweergave | Op basis van basisinstelling | Ja | Nee | p.162 |
| Wereldtijd | Selecteer tijd | Thuisstijd | Ja | Nee | p.164 |
| | Bestemming (Plaats) | Gelijk aan Thuisstijd | Ja | Nee | |
| | Bestemming (Zomertijd) | Gelijk aan Thuisstijd | Ja | Nee | |
| | Thuisstijd (Plaats) | Op basis van basisinstelling | Ja | Nee | |
| | Thuisstijd (Zomertijd) | Op basis van basisinstelling | Ja | Nee | |
| Language/ 言語 | | Op basis van basisinstelling | Ja | Nee | p.26 |
| Mapnaam | | Standaard | Ja | Ja | p.167 |
| USB-aansluiting | | PC | Ja | Ja | p.168 |
| Videosaal | | Op basis van basisinstelling | Ja | Nee | p.169 |

| | | | | |
|--------------------------|-------------|-----|----|-------|
| Helderheid | 4 | Ja | Ja | p.170 |
| Batterijbesparing | 5 s | Ja | Ja | p.171 |
| Snel zoomen | Uit | Ja | Ja | p.114 |
| Automatisch uitschakelen | 3 min. | Ja | Ja | p.172 |
| Bedieningsaanwijzing | Aan | Ja | Ja | p.172 |
| Reset | Onderbreken | Nee | Ja | p.173 |

● Onderdelen van het weergavestandpalet

| Onderdeel | | Standaardinstelling | Laatste geheugeninstelling | Reset instelling | Bladzijde |
|--|----------------------|---------------------------------|----------------------------|------------------|-----------|
|  | Interval | 3 s | Ja | Ja | p.119 |
| | Schermeffect | Vegen | Ja | Ja | |
| | Geluidseffect | Aan | Ja | Ja | |
|  | Formaat wijzigen | Op basis van de gemaakte opname | Nee | - | p.137 |
|  | Uitsnijden | - | Nee | - | p.139 |
|  | Kopieer beeld/geluid | Onderbreken | Nee | - | p.154 |
|  | Beeldrotatie | Normaal | Nee | Nee | p.140 |
|  | Kleurfilter | Zwart-wit | Nee | - | p.141 |
|  | Digitaal filter | SOFT | Nee | - | p.143 |
|  | Helderheidsfilter | 0 | Nee | - | p.145 |
|  | Video bewerken | Opslaan als foto | Nee | - | p.147 |
|  | Rode-ogenreductie | - | - | - | p.150 |
|  | Memo recorder | - | - | - | p.111 |
|  | Beveiligen | Kies beeld/geluid | Ja | Nee | p.126 |
|  | DPOF | Enkel beeld | Ja | Nee | p.130 |
|  | Opstartscherm | Op basis van de gemaakte opname | Ja | Ja | p.156 |
|  | Beeldkaders | - | Ja | Ja | p.152 |

● Opnamestand en opnamefuncties

Ja: beschikbaar Nee: niet beschikbaar

| | | Flitser | Handmatig scherpstellen Oneindig, Macrofunctie, Pan Focus, | Zelfontspanner | Continuopname | Afstandbediening | Digitale zoom | LCD uit |
|-------------|-------------------------|----------|---|----------------|---------------|------------------|---------------|----------|
| Opnamestand | Automatische opname | | | | | | | |
| | Programma | | | | | | | |
| | Sluittijdvoorkeuze | | | | | | | |
| | Handmatige belichting | Ja | Ja | Ja | Ja | Ja | Ja | Ja |
| | Nachtopname | | | | | | | |
| | Landschap | | | | | | | |
| | Bloemen | | | | | | | |
| | Portret | Ja | Ja | Ja | Ja | Ja | Ja | Nee |
| | Kinderen | | | | | | | |
| | Strand & sneeuw | | | | | | | |
| | Vervagingsreductie | | | | | | | |
| | Sport | Ja | Ja | Ja | Ja | Ja | Ja | Ja |
| | Huisdier | | | | | | | |
| | Tekst | | | | | | | |
| Overige | Eten & drinken | | | | | | | |
| | Beeldkaders (*1) | Ja | Ja | Ja | Nee | Ja | Ja | Nee |
| | Video | Nee (*2) | Ja | Ja | Nee | Nee | Nee (*3) | Ja |
| | Geluidsoopname | - | - | - | - | - | - | Ja |
| | Digitale zoom | Ja | Ja | Ja | Ja | Ja | - | Nee (*4) |
| Overige | Macro | Ja | - | Ja | Ja | Ja | Ja | Ja |
| | Oneindig | Nee (*2) | - | Ja | Ja | Ja | Ja | Ja |
| | Handmatig scherpstellen | Ja | - | Ja | Ja | Ja | Ja | Nee |
| | Continuopname | Nee (*2) | Ja | - | - | - | Ja | Ja |



















*1: Als u deze functie kiest terwijl LCD is ingesteld op Uit, wordt de normale weergave van de LCD-monitor hersteld.

*2: Flitser is vast ingesteld op Uit.

*3: Alleen beschikbaar wanneer Video antibeweg is ingesteld op Uit.

*4: Wanneer u de LCD-monitor uitschakelt, wordt de digitale zoom geannuleerd.

● Opnamestand en standaardinstelling van elke functie

| | | Filtsinstelling | Opnamepixels | Witbalans | AF-vel | Focus Limiet | AF-hulplicht | Autom. belicht. | Gevoeligheid | Scherpte | Kleurverzadiging | Contrast |
|---|-----------------------|-----------------|--------------|-----------|--------|--------------|--------------|-----------------|--------------|----------|------------------|----------|
|  | Automatische opname | | | ⑤ | | | | ⑩ | | ⑬ | ⑬ | ⑬ |
|  | Programma | | | | | | | | | | | |
|  | Sluittijdvoorkeuze | *1 | | | | | | *2 | *3 | | | |
|  | Handmatige belichting | *1 | | | | | | *2 | *4 | | | |
|  | Nachtopname | | | | | | | | | | | |
|  | Video | ① | | | ⑥ | ⑧ | ⑧ | ⑪ | ⑫ | | | |
|  | Geluidsopname | | | | | | | | | | | |
|  | Landschap | | | ⑤ | | | ⑨ | ⑩ | | ⑬ | ⑬ | ⑬ |
|  | Bloemen | | | ⑤ | | ⑨ | | ⑩ | | ⑬ | ⑬ | ⑬ |
|  | Portret | | | ⑤ | | | | ⑩ | | ⑬ | ⑬ | ⑬ |
|  | Kinderen | | | ⑤ | ⑦ | | | ⑩ | | ⑬ | ⑬ | ⑬ |
|  | Strand & sneeuw | | | ⑤ | | | | ⑩ | | ⑬ | ⑬ | ⑬ |
|  | Vervagingsreductie | | ③ | | | | | | | | | |
|  | Sport | ② | | ⑤ | ⑦ | ⑨ | | ⑩ | | ⑬ | ⑬ | ⑬ |
|  | Huisdier | ② | | ⑤ | ⑦ | ⑨ | | ⑩ | | ⑬ | ⑬ | ⑬ |
|  | Tekst | | | ⑤ | | ⑨ | | ⑩ | | ⑬ | ⑬ | ⑬ |
|  | Eten & drinken | | | ⑤ | | ⑨ | | ⑩ | | ⑬ | ⑬ | ⑬ |
|  | Beeldkaders | | ④ | | | | | | | | | |

Blanco betekent geen wijziging van instellingen.

①: Vast ingesteld op Flitser uit

②: Ingesteld op Flitser uit (instelbaar)

③: Vast ingesteld op 5M (2592x1944)

④: Vast ingesteld op 3M (2048x1536)

⑤: Vast ingesteld op AWB

⑥: Vast ingesteld op Spot

⑦: Ingesteld op automatisch meevolgende AF (instelbaar)

⑧: Vast ingesteld op Uit

⑨: Ingesteld op Uit (instelbaar)

⑩: Vast ingesteld op meervlaks lichtmeting

⑪: Vast ingesteld op lichtmeting met nadruk op midden

⑫: Vast ingesteld op AUTO

⑬: Vast ingesteld op Standaard

*1: Auto en Auto+Anti Rode Ogen kunnen niet worden geselecteerd.

*2: Meervlaks lichtmeting kan niet worden geselecteerd.

*3: Gevoeligheid is vast ingesteld op AUTO800.

*4: AUTO kan niet worden geselecteerd.

Zie p.52 voor Snelinstelling.

Optionele accessoires

Bij deze camera zijn verschillende speciale accessoires verkrijgbaar.

USB-kabel I-USB17 (*)

AV-kabel I-AVC7 (*)

Cameratas O-CC42

Draagriem O-ST8

Draagriem O-ST20 (*)

Lederen draagriem O-ST24

Sportdraagriem O-ST30

Afstandsbediening E (zoomfunctie)

Afstandbediening F

Oplaadbare lithium-ionbatterij D-LI8 (*)

Batterijladerset K-BC8 (*)

Batterijladerset K-BC8

Netvoedingsadapterset K-AC8

Bij de batterijlader K-BC8 en de netvoedingsadapterset K-AC8 is netsnoer D-CO2 inbegrepen (*). De naam van het uiteinde van het netsnoer verschilt per land.

Producten met een sterretje (*) zijn producten die ook bij de camera worden geleverd.

Bij de bediening van de camera kunnen berichten als de volgende op de LCD-monitor verschijnen.

| | |
|---|---|
| Bewegingsreductie is UIT | De voorbeeldknop voor bewegingsreductie wordt ingedrukt terwijl [Bewegingsreductie] is ingesteld op Uit in het menu [ Opnemen]. Stel deze functie in op Aan. (p.98) |
| Compressiefout te weinig geheugen | Compressie van de gemaakte opname is mislukt. Wijzig de kwaliteit/grootte en probeer het nogmaals. |
| Geen beeld en geluid | Op de SD-geheugenkaart of in het interne geheugen zijn geen opnamen/geluiden opgeslagen |
| Geheugenkaart vol | De SD-geheugenkaart of het interne geheugen is vol. Er kunnen geen nieuwe opnamen worden opgeslagen. |
| Intern geheugen is vol | Plaats een nieuwe SD-geheugenkaart of wis niet-benodigde opnamen. (p.21, 121) Wijzig de kwaliteit/grootte en probeer het nogmaals. (p.137) |
| Beeld/geluid kan niet worden gemaakt | Vanwege de specificaties van de camera kunt u maximaal 10.000 bestanden opslaan, ook bij gebruik van een SD-geheugenkaart met een grote capaciteit. Wis niet-benodigde bestanden als u de opslaglimiet hebt bereikt. |
| Geheugenkaartfout | Opnamen en weergave zijn onmogelijk door een probleem met de SD-geheugenkaart. Mogelijk kunt u opnamen of geluiden weergeven op een computer. |
| Geheugenkaart is niet geformatteerd | De SD-geheugenkaart die u hebt geplaatst, is niet geformatteerd of geformatteerd op een computer of ander apparaat en niet compatibel met deze camera. (p.158) |
| Geheugenkaart beveiligd | De SD-geheugenkaart is beveiligd tegen schrijven. U kunt alleen de menu's gebruiken en functies wijzigen. |
| Gegevens worden opgeslagen | Dit bericht verschijnt wanneer u de weergavestand activeert terwijl u een opname opslaat of wanneer beveiligingsinstellingen of DPOF-instellingen worden opgeslagen. Het bericht verdwijnt als het opslaan van een opname of instelling gereed is. |
| Gegevens worden bewerkt | De opname wordt opgeslagen op de SD-geheugenkaart of in het interne geheugen. |
| | De beveiligingsinstelling of de DPOF-instellingen worden gewijzigd. |
| | De video-opname wordt opgeslagen. |
| | De opname wordt bewerkt met het digitale filter. |
| | De video wordt bewerkt. |
| | De SD-geheugenkaart of het interne geheugen wordt geformatteerd. |
| Wissen | De opname of het geluidsbestand wordt gewist. |
| Camera kan dit beeld en geluid niet weergeven | U probeert een foto- of geluidsopname weer te geven of af te spelen met een indeling die niet wordt ondersteund door deze camera. Mogelijk kunt u de opname wel weergeven of afspelen op een camera van een ander merk of op een computer. |
| Batterij leeg | De batterij is uitgeput. Laad de batterij opnieuw op of vervang deze door een opgeladen batterij. (p.14) |

| | |
|---|--|
| Beeldmap kon niet gemaakt worden | Het hoogst mogelijke mapnummer is gebruikt en het hoogst mogelijke bestandsnummer is al aan een bestand toegewezen. Er kunnen geen opnamen meer worden opgeslagen. Plaats een nieuwe SD-geheugenkaart of formatteer de SD-geheugenkaart of het interne geheugen. (p. 21, 158) |
| Beeld is beveiligd | De opname of geluidsopname die u probeert te verwijderen, is beveiligd. |
| Dit beeld/geluid kan niet worden verwerkt | U probeert een opname te verkleinen, bij te snijden of te beveiligen, of u probeert DPOF-instellingen op te geven voor een opname, of u probeert een opname te bewerken met een digitaal filter, of u probeert een video te monteren, terwijl de opname of de video niet met deze functies kan worden bewerkt. |
| Geen beeld om te bewerken | Er is geen bestand geselecteerd dat kan worden bewerkt met het weergavestandpalet. |

Bij gebruik van de PictBridge-functie kunnen berichten als de volgende op de LCD-monitor verschijnen.

| | |
|-------------------------------|---|
| Geen papier in de printer | Er is geen papier in de printer. |
| Geen inkt in de printer | Er is geen inkt in de printer. |
| Printerfout | De printer heeft een foutbericht verzonden. |
| Gegevensfout | De printer heeft een gegevensfoutbericht verzonden. |
| Papier in printer vastgelopen | Het papier in de printer is vastgelopen. |

| Probleem | Oorzaak | Oplossing |
|------------------------------|--|--|
| Camera gaat niet aan | Batterij is niet geplaatst | Controleer of een batterij is geplaatst. Zo niet, plaats een batterij (p.14). |
| | Batterij is verkeerd geplaatst | Controleer de ligging van de batterij en plaats hem opnieuw. (p.14) |
| | De batterij is uitgeput | Laad de batterij op. (p.15) |
| | De batterijprestaties zijn tijdelijk minder omdat het te koud is | Verwarm de batterij door hem in uw zak te steken, zodat de batterij in contact kan komen met de lichaamswarmte. |
| Geen beeld op de LCD-monitor | LCD-monitor is uitgeschakeld | Druk op de OK-/Display-knop om de LCD-monitor aan te zetten. |
| | Beeld wordt weergegeven maar is slecht zichtbaar | Beeld op de LCD-monitor kan slecht zichtbaar zijn bij het maken van buitenopnamen in zonlicht. |
| De sluitert ontspant niet | Flitser wordt opgeladen | Wanneer het flitspictogram op de LCD-monitor rood knippert, wordt de flitser opgeladen en kunnen geen opnamen worden gemaakt. Het flitspictogram brandt rood wanneer het opladen gereed is. |
| | Geen vrije ruimte op SD-geheugenkaart of in het interne geheugen | Plaats een SD-geheugenkaart met voldoende vrije ruimte of wis overbodige opnamen. (p.21, 121) |
| | Er wordt een opname gemaakt | Wacht tot opslaan gereed is. |
| | Het aantal foto-, video- en geluidsopnamen dat op de SD-geheugenkaart is opgeslagen, heeft de 10.000 bereikt | Verwissel de SD-geheugenkaart of wis niet-benodigde bestanden. |
| Opname is donker | Onderwerp is te ver weg in een donkere omgeving, zoals bij een nachtopname | Opname wordt donker als onderwerp te ver weg is. Maak opname binnen bereik van flitser. |
| | Achtergrond is donker | Wanneer u een opname van een persoon maakt tegen een donkere achtergrond, zoals bij een nachtopname, kan de achtergrond zelfs bij een correcte belichting donker worden weergegeven als de flitser de achtergrond niet bereikt. Stel de functie  (Nachtopname) in om te zorgen dat zowel de persoon als de achtergrond goed worden belicht (blz. 48, 66). |

| Probleem | Oorzaak | Oplossing |
|---|---|--|
| Niet scherpgesteld op onderwerp | Onderwerp waarop moeilijk kan worden scherpgesteld | Onderwerpen waarop moeilijk automatisch kan worden scherpgesteld: objecten met weinig contrast (blauwe lucht, witte muren, enz.), donkere objecten, objecten met subtiele patronen, snel bewegende objecten, landschappen door een raam of net, enz. Stel scherp op een ander object op dezelfde afstand (houd de ontspanknop tot halverwege ingedrukt), richt opnieuw op het onderwerp en druk de ontspanknop helemaal in. U kunt ook de handmatige scherpstelfunctie gebruiken. |
| | Onderwerp bevindt zich niet in scherpstelveld | Plaats onderwerp in scherpstelkader  (AF-veld) in het midden van de LCD-monitor. Als het onderwerp buiten het AF-veld valt, richt u de camera op het onderwerp en vergrendelt u de scherpstelling (houd de ontspanknop tot halverwege ingedrukt). Kader het beeld vervolgens opnieuw uit en druk de ontspanknop helemaal in. |
| | Onderwerp is te dichtbij | Stel de focusinstelling in op  (Macrofunctie) of  (Super Macro). (p.78) |
| | Focusinstelling is ingesteld op  (Macrofunctie) of  (Super Macro) | Normale opnamen worden niet scherp weergegeven als de scherpstelinstelling is ingesteld op  (Macrofunctie) of  (Super Macro). |
| Flitser gaat niet af | Flitsfunctie is uitgeschakeld | Stel de flitsfunctie in op automatisch of  . (p.81) |
| | Als de opnamefunctie is ingesteld op  (Video), continuopnamen, Oneindig,  (Sport) of  (Huisdier) | De flitser gaat bij deze functies niet af. U kunt de instelling voor geen flits uitschakelen bij de functies  (Sport) en  (Huisdier) |
| De USB-aansluiting met een computer werkt niet naar behoren | De USB-aansluitfunctie van de camera is ingesteld op PictBridge | Stel de USB-aansluitfunctie in op PC. (p.168) |
| De USB-aansluiting met een printer werkt niet naar behoren | De USB-aansluitfunctie van de camera is ingesteld op PC | Stel de USB-aansluitfunctie in op PictBridge. (p.168) |

Heel soms kan statische elektriciteit een storing in de camera veroorzaken. Verwijder in dat geval de batterij en plaats die opnieuw. Als de camera vervolgens normaal reageert, werkt alles weer normaal en kunt u hem weer gebruiken.

Belangrijkste technische gegevens

Camera

| | | | |
|-------------------------|--|---|--|
| Type | Volautomatische compacte digitale fotocamera met ingebouwd zoomobjectief | | |
| Effectief aantal pixels | 10,0 megapixel | | |
| Sensor | 10,37 megapixel (totaal aantal pixels), 1/1,8 inch interline transfer-CCD met filter voor primaire kleuren | | |
| Opnamepixels | Foto's | 10M (3648×2736), 7M (3072×2304), 5M (2592×1944), 3M (2048×1536), 2M (1600×1200), 1024 (1024×768), 640 (640×480) | |
| | Video | 640 (640×480), 320 (320×240) | |
| Gevoeligheid | AUTO, Handmatig (64/100/200/400/800 (1600 bij vervagingsreductie): standaardgevoeligheid) | | |
| Bestandsindelingen | Foto's | JPEG (Exif 2.2), DCF, DPOF, PRINT Image Matching III | |
| | Video | AVI (MPEG-4 DivX), ca. 30 fps met geluid, Video antibeweg (25 fps beeldsignalen opgenomen op 30 fps) | |
| | Geluid | WAV (PCM-systeem), mono, max. opnametijd ca. 4 uur 19 min. 59 sec. (met SD-geheugenkaart van 256 MB) | |
| Kwaliteitsniveau | "Best", "Beter", "Goed" | | |
| Opslagmedium | Intern geheugen (ca. 22 MB), SD-geheugenkaart | | |

Opslagcapaciteit voor opnamen en opnametijd (bij gebruik van een SD-geheugenkaart van 256 MB)
Foto's

| Opnamepixels \ Kwaliteitsniveau | Best ★★★ | Beter ★★ | Goed ★ | Geluid |
|---------------------------------|-------------|-------------|-----------|--------|
| | 10M | 74 | 107 | |
| 7M | 104 | 151 | 210 | |
| 5M | 147 | 213 | 296 | |
| 3M | 223 | 323 | 448 | |
| 2M | 313 | 453 | 628 | |
| 1024 | 571 | 826 | 1144 | |
| 640 | 1048 | 1515 | 2098 | |

Video

| Opnamepixels \ Kwaliteitsniveau | ★★★ Best | ★★ Beter | ★ Goed |
|---------------------------------|-----------------|-----------------|-----------------|
| | 640 (640×480) | 11 min. 35 sec. | 14 min. 30 sec. |
| 320 (320×240) | 44 min. 47 sec. | 55 min. 39 sec. | 64 min. 10 sec. |

* De bovenstaande tabel geeft een indicatie van de opslagcapaciteit en opnametijd.
De opslagcapaciteit en opnametijd kunnen variëren afhankelijk van de SD-geheugenkaart en het onderwerp.

| | | |
|-------------------|--|---|
| Witbalans | Automatisch, daglicht, schaduw, lamplicht, TL-licht, handmatig | |
| Objectief | Brandpuntsafstand | 7,9 - 23,7 mm (komt overeen met 38 - 114 mm in kleinbeeldformaat) |
| | Maximaal diafragma | $f/2,8 - f/5,4$ |
| | Samenstelling objectief | 7 elementen in 5 groepen (twee tweezijdige asferische elementen, één eenzijdig asferisch element) |
| | Type zoom | Elektrisch gestuurd |
| | Beeldveld | Ca. $65,6 \times 48,6$ mm (scherm is gevuld) (Super Macro-functie) |
| | Objectief-bescherming | Elektrisch gestuurd |
| Digitale zoom | Opnamestand | Max. $4\times$ (produceert in combinatie met $3\times$ optische zoom een vergroting die vergelijkbaar is met $12\times$) |
| LCD-monitor | 2,5 inch TFT kleuren-LCD, monitor met ca. 232 kilopixels (met achtergrondverlichting), Beau-Reflective type, dekking zoekerkader ca. 100% | |
| Weergavefuncties | Eén opname, index 9 opnamen, kalender, vergroting (max. $8\times$, schuiven mogelijk), videoweergave, geluidswaergave, histogramweergave, kiezen & wissen Weergavestandpalet (diavoorstelling, formaat wijzigen, uitsnijden, beeld/geluid kopiëren, waergave beeldrotatie, kleurfilter, digitaal filter, helderheidsfilter, video bewerken, rode-ogenreductie, memorecorder, beveiligen, DPOF, opstartscherm, beeldinkadering) | |
| Kleurfilter | Zwart-wit, sepia, kleurfilter (kleurenbak, acht kleuren), Zwart-wit+rood, Zwart-wit+groen en Zwart-wit+blauw. | |
| Digitaal filter | Soft, illustratie speciaal effect 1, speciaal effect 2, versmalling | |
| Helderheidsfilter | Helderheidsfilter | |
| Scherpstelsysteem | Type | DDL-contrastdetectiesysteem via sensor, 5-punts breed/spot instelbaar, AF-hulplicht, scherpstelvergrendeling (door ontspanknop tot halverwege in te drukken), automatisch volgende AF mogelijk |
| | Scherpstelbereik foto's (vanaf voorzijde objectief) | Normaal: ca. 0,35 m - ∞ (volledig zoombereik) Macro: ca. 0,12 m - ca. 0,4 m (volledig zoombereik) Super Macro: ca. 0,06 m - ca. 0,15 m (volledige groothoekstand) Oneindig: ∞ (volledig zoombereik) Pan focus: ca. 2,3 m - ∞ (volledige groothoekstand), ca. 9,3 m - ∞ (volledige telestand) Handmatig focus: ca. 0,06 m - ∞ (volledige groothoekstand), ca. 0,35 m - ∞ (volledige telestand) |
| | Scherpstelbereik video (vanaf voorzijde objectief) | Normaal: Ca. 0,12 m - ∞ (volledige groothoekstand), ca. 0,35 m - ∞ (volledige telestand) Macro: Ca. 0,12 m - 0,4 m (volledige groothoekstand) Super Macro: ca. 0,06 m - ca. 0,15 m (volledige groothoekstand) Oneindig: ∞ (volledig zoombereik) Pan focus: ca. 0,9 m - ∞ (volledige groothoekstand), ca. 3,7 m - ∞ (volledige telestand) Handmatig focus: ca. 0,06 m - ∞ (volledige groothoekstand), ca. 0,35 m - ∞ (volledige telestand) |

| | | |
|------------------------|---|---|
| Belichtingssysteem | Autom. belicht. | DDL-lichtmeting door sensor (meervlaks, met nadruk op midden, spot) |
| | Opnamefuncties | Snelinstelling, functiepalet (Auto Picture, Program (keuze uit Tv, M), Nachtopname, Video, Geluidsopname, Landschap, Bloemen, Portret (ook Kinderen), Sport, Strand & sneeuw, Vervagingsreductie, Eten & drinken, Huisdier, Tekst, Beeldinkadering) |
| | Belichtingscorrectie | ±2 LW (instelbaar in stappen van 1/3 LW) |
| | Video | Beschikbare opnametijd van ca. 1 sec tot geheugenkaart vol is |
| Sluiter | Type | Elektronische/mechanische sluiter |
| | Sluiter tijden | Ca. 1/2000 - 4 s |
| Flitser | Type | Automatische flitser met rode-ogenreductie |
| | Flitsfuncties | Automatisch, flitser uit, flitser aan, Auto + anti rode ogen, flitser aan + anti rode ogen, soft-flitser |
| | Effectief bereik | Groothoek: ca. 0,06 m – ca. 7,1 m (bij de standaardgevoeligheid AUTO) Tele: ca. 0,35 m – ca. 3,5 m (bij de standaardgevoeligheid AUTO) |
| Transportstanden | Enkelbeeldopname, continue opname, zelfontspanner (10 s vertragingstijd), zelfontspanner (2 s vertragingstijd), afstandsbediening (3 s vertragingstijd), afstandsbediening zonder vertragingstijd | |
| Zelfontspanner | Elektronisch gestuurde zelfontspanner, vertragingstijd: ca. 10 s of 2 s | |
| Tijdfunctie | Instelling wereldtijd voor 71 steden (28 tijdzones) | |
| Voedingsbron | Oplaadbare lithium-ionbatterij D-Li8, netvoedingsadapter (optioneel) | |
| Levensduur batterij | Ca. 150 opnamen | (bij temperatuur van 23° C met LCD-monitor ingeschakeld, 50% flitsopnamen en gebruik van een oplaadbare lithium-ionbatterij D-Li8) * De levensduur van de batterij is gebaseerd op CIPA-standaardmetingen, maar kan afwijken afhankelijk van de omstandigheden waaronder de camera wordt gebruikt. |
| In-/uitgangen | USB/AV-uitgang (PC-communicatietype USB 2.0, ondersteunt hoge snelheid), ingang voor externe voedingsbron | |
| Videosignaal | NTSC, PAL | |
| Afmetingen (b x h x d) | 88,5 x 54,5 x 23 mm (b x h x d) (zonder bedieningsorganen en uitstekende delen) | |
| Gewicht | 125 gram (zonder batterij en SD-geheugenkaart) | |
| Gewicht gebruiksklaar | 145 gram (met batterij en SD-geheugenkaart) | |
| Accessoires | Oplaadbare lithium-ionbatterij, batterijlader, netroomsnoer, USB-kabel, software (cd-rom), AV-kabel, draagriem, handleiding | |

Voedingsbron

| | | |
|---------------------------|------------------------|--------------------------------------|
| | Batterijlader D-BC8 | Netvoedingsadapter D-AC8 (optioneel) |
| Nominaal ingangsvermogen | AC100-240V (50Hz/60Hz) | AC100-240V (50Hz/60Hz) |
| Nominaal uitgangsvermogen | DC 4,2 V / 630 mA | DC 4,5 V / 2 A |
| Uitwendige afmetingen | 88 x 46 x 26,5 (mm) | 90 x 43,5 x 26,5 (mm) |
| Gewicht | 61 g | 122 g |

Alle PENTAX-camera's die via de erkende kanalen door de officiële importeur zijn ingevoerd en via de erkende handel worden gekocht, zijn tegen materiaal- en/of fabricagefouten gegarandeerd voor een tijdsduur van twaalf maanden na aankoopdatum. Tijdens die periode worden onderhoud en reparaties kosteloos uitgevoerd, op voorwaarde dat de apparatuur niet beschadigd is door vallen of stoten, ruwe behandeling, inwerking van zand of vloeistoffen, corrosie van batterijen of door chemische inwerking, gebruik in strijd met de bedieningsvoorschriften, of wijzigingen aangebracht door een niet-erkende reparateur. De fabrikant of zijn officiële vertegenwoordiger is niet aansprakelijk voor enige reparatie of verandering waarvoor geen schriftelijke toestemming is verleend en aanvaardt geen aansprakelijkheid voor schade als gevolg van vertraging en gederfd gebruik voortvloeiend uit indirecte schade van welke aard dan ook, of deze nu veroorzaakt wordt door ondeugdelijk materiaal, slecht vakmanschap of enige andere oorzaak. Uitdrukkelijk wordt gesteld dat de verantwoordelijkheid van de fabrikant of zijn officiële vertegenwoordiger onder alle omstandigheden beperkt blijft tot het vervangen van onderdelen als hierboven beschreven. Kosten voortvloeiend uit reparaties die niet door een officieel PENTAX-servicecentrum zijn uitgevoerd, worden niet vergoed.

Handelwijze tijdens de garantieperiode

Een PENTAX-apparaat dat defect raakt gedurende de garantieperiode van 12 maanden, moet worden geretourneerd aan de handelaar waar het toestel is gekocht, of aan de fabrikant. Als in uw land geen vertegenwoordiger van de fabrikant gevestigd is, zendt u het apparaat naar de fabriek met een internationale antwoordcoupon voor de kosten van de retourzending. In dit geval zal het vrij lang duren voordat het apparaat aan u kan worden geretourneerd, als gevolg van de ingewikkelde douaneformaliteiten. Wanneer de garantie op het apparaat nog van kracht is, zal de reparatie kosteloos worden uitgevoerd en zullen de onderdelen gratis worden vervangen, waarna het apparaat aan u wordt teruggezonden. Indien de garantie verlopen is, wordt het normale reparatietarief in rekening gebracht. De verzendkosten zijn voor rekening van de eigenaar. Indien uw PENTAX gekocht is in een ander land dan waarin u tijdens de garantieperiode de reparatie wilt laten verrichten, kunnen de normale kosten in rekening worden gebracht door de vertegenwoordigers van de fabrikant in dat land. Indien u uw PENTAX in dat geval aan de fabriek terugzendt, wordt de reparatie desalniettemin uitgevoerd volgens de garantiebepalingen. De verzend- en inklaringskosten zijn echter altijd voor rekening van de eigenaar. Teneinde de aankoopdatum indien nodig te kunnen bewijzen, gelieve u het garantiebewijs en de aankoopnota van uw camera gedurende ten minste één jaar te bewaren. Voordat u uw camera voor reparatie opstuurt, dient u zich ervan te vergewissen dat u de zending inderdaad heeft geadresseerd aan de fabrikant. Vraag altijd eerst een prijsopgave. Pas nadat u zich hiermee akkoord hebt verklaard, geeft u het servicecentrum toestemming de reparatie uit te voeren.

- Deze garantiebepalingen zijn niet van invloed op de wettelijke rechten van de klant.
- De plaatselijke garantiebepalingen van PENTAX-distributeurs in sommige landen kunnen afwijken van deze garantiebepalingen. Wij adviseren u daarom kennis te nemen van de garantiekaart die u hebt ontvangen bij uw product ten tijde van de aankoop, of contact op te nemen met de PENTAX-distributeur in uw land voor meer informatie en voor een kopie van de garantiebepalingen.



Batterijen horen niet bij afgedankte spullen in het huishouden. Deponeer gebruikte batterijen bij een hiervoor bestemd inzamelpunt. Ook oude of defecte camera's horen niet bij afgedankte spullen in het huishouden. Laat uw oude camera's op een milieuvriendelijke manier tot afval verwerken of stuur ze naar ons terug.



Het CE-keurmerk is een keurmerk voor conformiteit met richtlijnen van de Europese Unie.

Informatie voor gebruikers over afvoeren



1. In de Europese Unie

Als uw product met dit symbool is gemarkeerd, dan houdt dit in dat het gaat om een gebruikt elektrisch/elektronisch product dat niet met het gewone huishoudelijke afval mag worden meegegeven. Deze producten worden apart ingezameld.

Gebruikte elektrische/elektronische apparatuur moet afzonderlijk en in overeenstemming met de bestaande wetgeving worden behandeld. Deze wetgeving vereist dat deze producten op de voorgeschreven wijze worden ingezameld en hergebruikt.

Huishoudens binnen de EU kunnen hun gebruikte elektrische/elektronische producten kosteloos inleveren bij inzamelpunten*. In sommige landen nemen ook winkeliers uw oude product in als u een vergelijkbaar nieuw product koopt.

* Neem voor meer informatie contact op met de plaatselijke instanties.

Als u zich op de juiste wijze van dit product ontdoet, dan draagt u ertoe bij dat het afval op de juiste wijze wordt behandeld en hergebruikt en dat geen schade optreedt aan het milieu of de gezondheid.

2. In andere landen buiten de EU

Als u zich van dit product wilt ontdoen, neem dan contact op met de plaatselijke instanties om te informeren wat hiervoor de juiste methode is.

In Zwitserland kan gebruikte elektrische/elektronische apparatuur gratis teruggebracht worden naar de detaillist, zelfs wanneer u geen nieuw product koopt. Andere verzamelpunten vindt u op de website www.swico.ch of www.sens.ch.

Memo

| | |
|--|---------|
| A | |
| Aan/uit-indicatie | 11 |
| Aan/uit-knop | 11 |
| Aantal te maken opnamen | 16 |
| AF-hulplicht | 90 |
| Afstandbedieningssensor | 11 |
| Afstandsbediening | 74, 129 |
| AF-veld | 88 |
| Alle opnamen wissen | 123 |
| Autofocusfunctie | 78 |
| Autofocus-instellingen | 88 |
| Automatisch uitschakelen | 172 |
| Automatische opname, functie | 54 |
| AV-kabel | 128 |
| B | |
| Basisinstellingen | 26 |
| Batterij | 14 |
| Batterij/kaart-klep | 11 |
| Bedieningsaanwijzing | 172 |
| Beeldformaat van foto's | 23 |
| Beeldformaat van video | 24 |
| Beeldformaat van video's | 95 |
| Beeldinkadering | 70 |
| Beeldkaders | 152 |
| Beeldkwaliteit van foto's | 23, 85 |
| Beeldkwaliteit van video | 24, 96 |
| Belichting | 94 |
| Berichten | 181 |
| Best | 23 |
| Beter | 23 |
| Beveiligen | 126 |
| Bewegingsreductie voor foto's | 51, 98 |
| Bewegingsreductie, voorbeeldknop | 11, 36 |
| Bijsnijden | 139 |
| C | |
| Continu-opnamen | 73 |
| D | |
| Datum en tijd | 162 |
| Diavoorstelling | 119 |
| Digitaal filter | 143 |
| DPOF | 130 |
| Draagriem | 13 |
| E | |
| Energiebesparing | 171 |
| F | |
| Flitser | 11 |
| Flitsinstelling | 81 |
| Fn-instelling | 101 |
| Focuslimiet | 89 |
| Formatteren | 158 |
| Foto's maken | 30 |
| Foto's weergeven | 32 |
| G | |
| Geheugen | 106 |
| Gelijkstroomconnector | 19 |
| Geluid opnemen | 108 |
| Geluidsinstellingen | 159 |
| Geluidsopnamen afspelen | 110 |
| Geluidsopnamestand | 39, 108 |
| Gesproken memo | 111 |
| Gevoeligheid | 92 |
| Gezichtsherkenning | 62 |
| Goed | 23 |
| Groothoek | 76 |
| Grootte wijzigen | 137 |
| H | |
| Half indrukken | 31 |
| Handmatige belichting | 56 |
| Helderheid van de LCD-monitor | 170 |
| Helderheidsfilter | 145 |
| Helemaal indrukken | 31 |
| Histogram | 49, 50 |
| Huisdier | 64 |
| I | |
| Indicatie batterijniveau | 16 |
| Infinity mode | 78 |
| K | |
| Kalenderweergave | 117 |
| Kinderen | 62 |
| Klep van de batterij/kaart | 14 |
| Kleurfilters | 141 |
| Kleurverzadiging | 104 |

| | | |
|--|------------|--|
| L | | |
| Lees-/schrijf lampje | 11 | |
| Levensduur | 16 | |
| Lichtmeetfunctie | 91 | |
| Luidspreker | 11 | |
| M | | |
| Macro mode | 78 | |
| Manual Focus mode | 78 | |
| Mapnaam | 167 | |
| Menu Opnemen | 43 | |
| Menu Set-up | 44 | |
| Menu's instellen | 40 | |
| MENU-knop | 36, 38 | |
| Menuknop | 12 | |
| Menuoverzicht | 43 | |
| Microfoon | 11 | |
| Mijn album | 34 | |
| Momentcontrole | 31, 99 | |
| N | | |
| Nachtopname | 66 | |
| Netsnoer | 15 | |
| Netvoedingsadapter | 19 | |
| NTSC | 29, 169 | |
| O | | |
| Objectief | 11 | |
| OK-knop | 12, 36, 39 | |
| Ontspanknop | 11, 30 | |
| Opnamecontrast | 105 | |
| Opnamegrootte van foto's | 83 | |
| Opnamen en geluidsbestanden kopiëren | 154 | |
| Opnamen wissen | 121 | |
| Opnamescherpte | 103 | |
| Opnamestand | 36 | |
| Opnamestandpalet | 45 | |
| Opstartgeluid | 160 | |
| Opstartscherm | 156 | |
| Optionele accessoires | 180 | |
| P | | |
| PAL | 29, 169 | |
| Pan Focus mode | 78 | |
| PC/AV-uitgang | 128 | |
| PictBridge | 133 | |
| Picture-functie | 60 | |
| Portret | 62 | |
| Printer | 133 | |
| Programma | 56 | |
| R | | |
| Reset | 173 | |
| Rode-ogencorrectie | 150 | |
| Roteren, opnamen | 140 | |
| S | | |
| Scherpstelinstelling | 78 | |
| Scherpstelkader | 30 | |
| Schrijfbeveiliging | 22 | |
| SD-geheugenkaart | 21, 22 | |
| Sluitergeluid | 160 | |
| Sluitertijdvoorkeuze | 56 | |
| Snel zoomen | 114 | |
| Snelinstelling | 52, 100 | |
| Snelinstellingsknop | 12, 36, 38 | |
| Statiefaansluiting | 11 | |
| Super Macro mode | 78 | |
| Symbolen | 9 | |
| T | | |
| Tekst | 65 | |
| Tele | 76 | |
| Thuis tijd | 164 | |
| Tv | 128 | |
| U | | |
| USB-aansluiting | 168 | |
| USB-kabel | 133 | |
| V | | |
| Vervagingsreductie | 67 | |
| Video antibeweg | 97 | |
| Video bewerken | 147 | |
| Video weergeven | 115 | |
| Video-opnamen maken | 68 | |
| Videosignaal | 169 | |
| Vierwegbesturing | 12, 36, 37 | |
| W | | |
| Weergave van de vorige of volgende opname | 32 | |
| Weergave van negen opnamen tegelijk | 117 | |
| Weergaveknop | 12, 36, 37 | |
| Weergavestand | 37 | |
| Weergavestandpalet | 47 | |
| Weergavetaal | 166 | |

| | |
|------------------|-----|
| Wereldtijd | 164 |
| Witbalans | 86 |

Z

| | |
|--------------------------|------------|
| Zelfontspanner | 72 |
| Zelfontspanner-LED | 11 |
| Zoom | 76 |
| Zoomknop | 12, 36, 37 |
| Zoomweergave | 113 |

Memo

- PENTAX Corporation** 2-36-9, Maeno-cho, Itabashi-ku, Tokyo 174-8639, JAPAN
(<http://www.pentax.co.jp/english>)
- PENTAX Europe GmbH
(European Headquarters)** Julius-Vosseler-Strasse, 104, 22527 Hamburg, GERMANY
(HQ - <http://www.pentaxeurope.com>)
(Germany - <http://www.pentax.de>)
Hotline: 0180 5 736829 / 0180 5 PENTAX
Austria Hotline: 0820 820 255 (<http://www.pentax.at>)
- PENTAX U.K. Limited** PENTAX House,
Heron Drive, Langley, Slough, Berks SL3 8PN, U.K.
(<http://www.pentax.co.uk>) Hotline: 0870 736 8299
- PENTAX France S.A.S.** 112 Quai de Bezons - BP 204, 95106 Argenteuil Cedex, FRANCE
(<http://www.pentax.fr>)
Hotline: 0826 103 163 (0,15€ la minute) Fax: 01 30 25 75 76
Email: http://www.pentax.fr/_fr/photo/contact.php?photo&contact
- PENTAX (Schweiz) AG** Widenholzstrasse 1, 8304 Wallisellen,
Postfach 367, 8305 Dietlikon, SWITZERLAND
(<http://www.pentax.ch>)
- PENTAX Scandinavia AB** P.O. Box 650, 75127 Uppsala, SWEDEN
(<http://www.pentax.se>)
- PENTAX Imaging Company**
A Division of PENTAX of America, Inc.

(Headquarters)
600 12th Street, Suite 300 Golden, Colorado 80401, U.S.A.
(PENTAX Service Department)
12000 Zuni Street, Suite 100B
Westminster, Colorado 80234, U.S.A.
(<http://www.pentaximaging.com>)
- PENTAX Canada Inc.** 1770 Argentia Road Mississauga, Ontario L5N 3S7, CANADA
(<http://www.pentax.ca>)



De fabrikant behoudt zich het recht voor zonder voorafgaande berichtgeving wijzigingen in specificaties, ontwerp en beschikbaarheid aan te brengen.