

OLYMPUS®

DIGITAL CAMERA

FE-130/X-720/X-740 FE-140/X-725

ENGLISH 2

FRANÇAIS 28

ESPAÑOL 54

PORTUGUÊS 80

Basic Manual

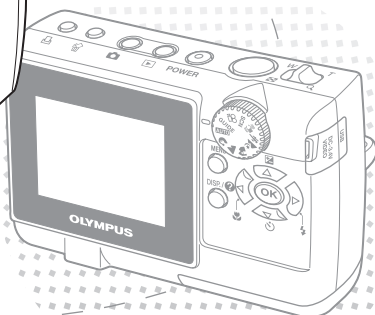
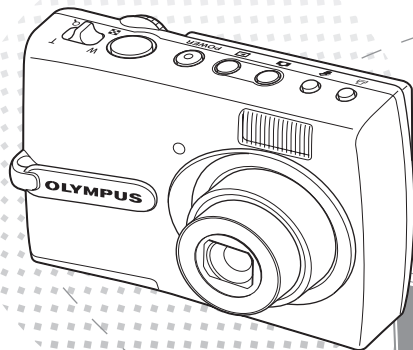
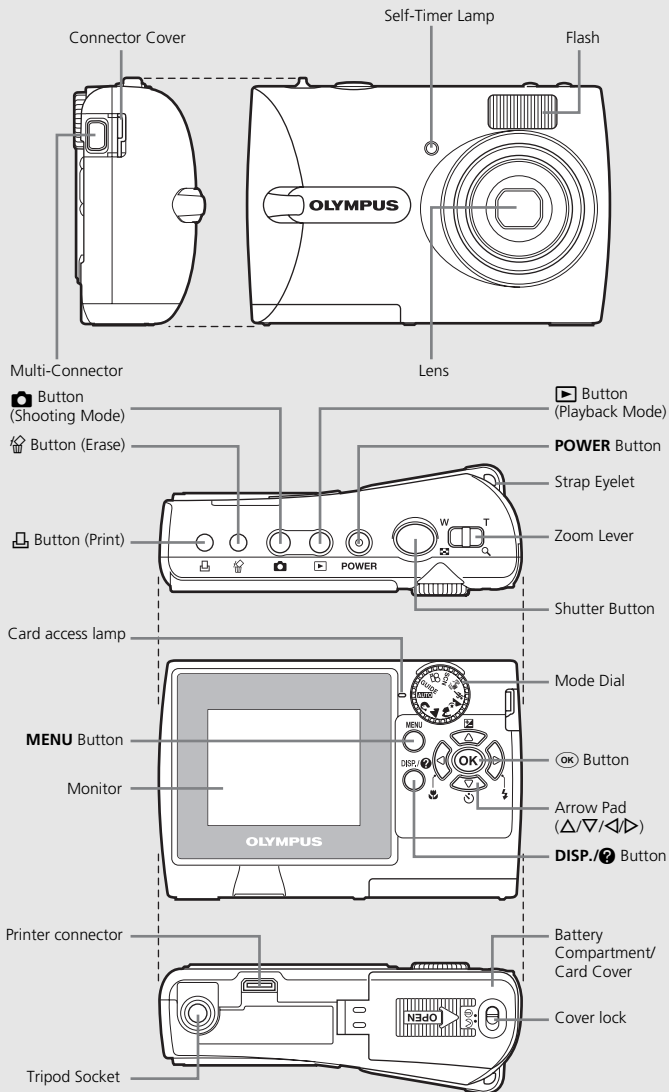

Table of Contents

CAMERA DIAGRAM	3
BEFORE YOU BEGIN	4
GETTING STARTED	5
Step 1 Get Started	5
Step 2 Take a Picture	6
Step 3 Review or Erase a Picture	7
Step 4 Transfer Images	8
BASIC OPERATION	10
Holding the Camera	10
Shooting and Playback Mode Buttons	10
Shooting Mode Buttons	11
Mode Dial	12
SCN (Scene) Modes	12
Macro Mode	13
Exposure Compensation Mode	13
Flash Modes	14
Self-Timer	14
Power Save Feature	14
MENUS AND SETTINGS	15
Top Menu	15
Erase All Pictures	15
Select a Language	15
Monitor Symbols & Icons	16
Thumbnail (Index) Display	17
CONNECTING THE CAMERA	18
Playback on a TV	18
Direct Printing (PictBridge)	19
ImageLink Print System	19
OLYMPUS Master Software	20
SPECIFICATIONS	21
SAFETY PRECAUTIONS	23
• Before using your camera, read this manual carefully to ensure correct use.	
• We recommend that you take test shots to get accustomed to your camera before taking important photographs.	
• Please observe the safety precautions at the end of this manual.	
• The images of the LCD screen and illustrations of the camera used in this manual may differ from the actual product. For this manual, all of the images are based on the FE-130/X-720/X-740 model.	

CAMERA DIAGRAM



BEFORE YOU BEGIN

Gather these items (box contents)



Digital Camera



Strap



AA Batteries (two)



Camera Insert*



USB Cable (light gray)



Video Cable (black)



OLYMPUS Master Software CD-ROM

Items not shown: Advanced Manual (CD-ROM), Basic Manual (this manual), warranty card. Contents may vary depending on purchase location.

* Use it when connecting the camera to an optional printer which is compatible to the ImageLink print system.

1 GET STARTED

a. Attach the strap

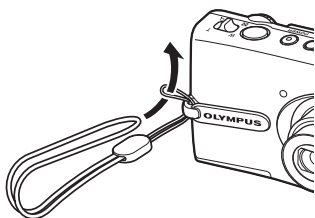

- Pull the strap tight so that it does not come loose.

b. Insert the batteries

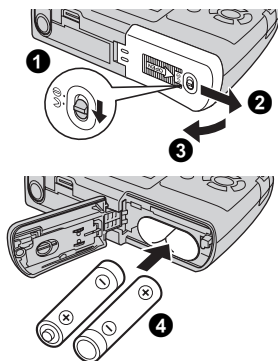

c. Set the date and time

- 1 Set the mode dial to **AUTO**, and press the **POWER** button to turn the camera on.
- 2 Press the **MENU** button to display the top menu and select [SETUP] > [⌚] using the arrow pad (Δ/▽/◀/▶).
- 3 Set "Date format", "Y", "M", "D", "hour" and "minute" by following the operation guide.

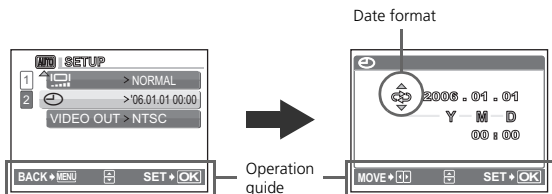
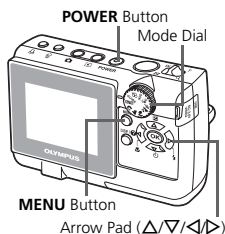

2 TAKE A PICTURE

En

a. Zoom



b. Focus

- 1 Using the monitor, place the AF target mark over your subject.

Green Lamp



AF Target Mark

(Pressed Halfway)

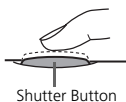

- 2 Press and hold the shutter button halfway to lock the focus.
 - The green lamp indicates the focus is locked.

c. Take the picture

- 1 Press the shutter button completely to take the picture.

(Pressed Completely)

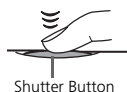

- Pictures will be recorded in the internal memory of the camera.
- If the optional xD-Picture Card (hereinafter called "card") is inserted into the camera, pictures will be recorded in the card.

3 REVIEW OR ERASE A PICTURE

a. Press the button

- The last picture taken will be displayed.

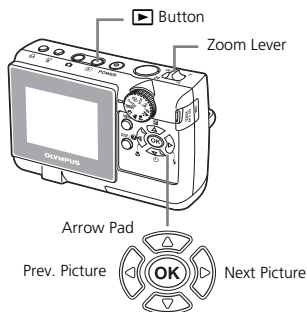

b. Take a closer look





- Pull the lever toward **T** to enlarge the picture up to 10 times the original size, or push the lever toward **W** to reduce the size.
- Press **OK** to return to the original size.
- Press **Δ/∇/◀/▶** to scroll around.

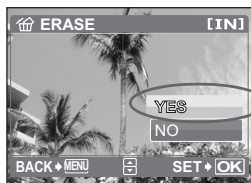
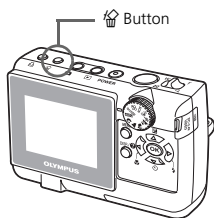

Press the  button to return to shooting mode.

c. To erase a picture



- 1 Display the picture you want to erase.
- 2 Press the  button.
- 3 Select **[YES]**, and press **OK**.
 - The picture is permanently erased.

4 TRANSFER IMAGES

a. Install the software

- 1 Insert the OLYMPUS Master CD-ROM.
- 2 **Windows:** Click the "OLYMPUS Master" button.
Macintosh: Double-click the "Installer" icon.
- 3 Simply follow the on-screen instructions.



b. Connect the camera to the computer

- 1 Connect the camera and computer using the USB cable (provided).
 - The monitor will turn on automatically.

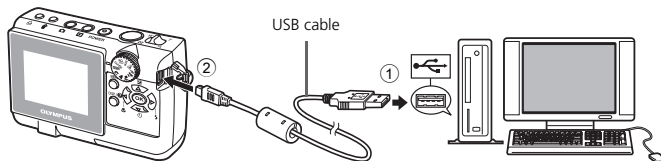

- 2 Select [PC] on the monitor, and press **OK**.

- Your PC will now recognize your camera as a removable storage drive.

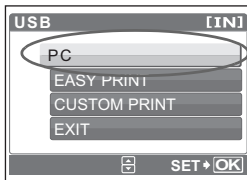

c. Transfer images to the computer

- 1 With the camera now connected, open OLYMPUS Master.
 - The [Transfer Images] window is displayed.
- 2 Select the images you want to transfer, and click the [Transfer Images] button.

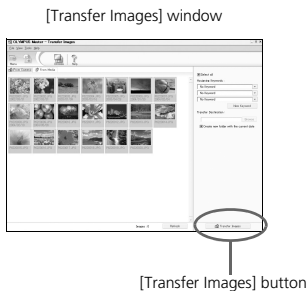

If the [Transfer Images] window is not displayed automatically:

- a. Click the "Transfer Images" icon on the OLYMPUS Master main menu.
- b. Click the "From Camera" icon.



Tips

- For more detailed information regarding camera setup and usage, please refer to the camera's "Advanced Manual" provided on CD-ROM.
- For more details on using the OLYMPUS Master software, please refer to the (electronic) reference manual located in the OLYMPUS Master folder on your hard drive. For additional assistance, refer to the "Help" file in the OLYMPUS Master software.

BASIC OPERATION

Holding the Camera

Pictures can sometimes appear blurred as the result of moving the camera while the shutter button is being pressed.

To prevent the camera from moving, hold the camera firmly with both hands while keeping your elbows at your sides. When taking pictures with the camera in the vertical position, hold the camera so that the flash is positioned above the lens. Keep your fingers and the strap away from the lens and flash.

En

Horizontal grip

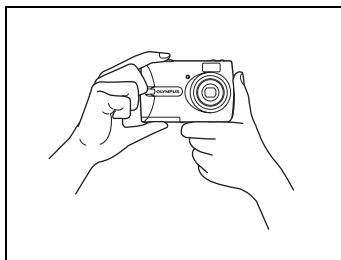

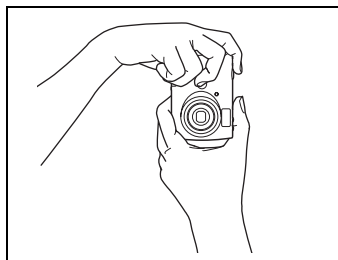

Vertical grip



Shooting and Playback Mode Buttons

Select the shooting mode by pressing the  button to take pictures or set up the various shooting modes.

Select the playback mode by pressing the  button to display, edit or erase pictures. Press the  button to turn the camera on in playback mode.

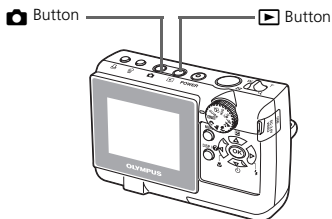

Shooting Mode Buttons

While in shooting mode, use these buttons for quick access to some of the more commonly used features.

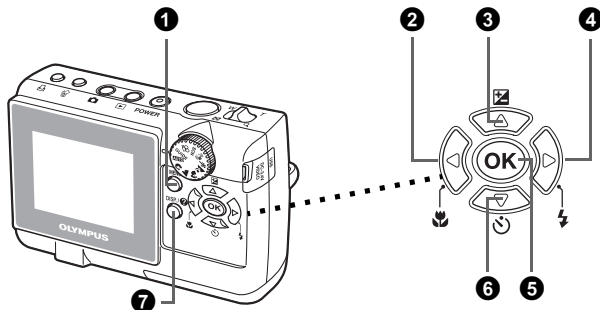

- 1 MENU button**
Displays the top menu on the monitor.
- 2 button (Macro Mode)**
Use macro or super macro mode when taking close-up pictures such as of a flower.
- 3 button (Exposure Compensation)**
Use this setting to overexpose [+], or underexpose [-] a picture.
- 4 button (Flash Mode)**
Select from 4 flash modes - AUTO, , , or .
- 5 button**
Press to confirm settings.
- 6 button (Self-timer)**
Select the self-timer to delay the shot approximately 12 seconds from when the shutter button is pressed.
- 7 DISP./ button**
Switch to display or hide the shooting information by pressing the DISP./ button repeatedly.
Select a menu item, and press the DISP./ button to display an explanation of its function.

En

Mode Dial

Set the desired mode and turn the camera on. You may select the desired mode before or during use.

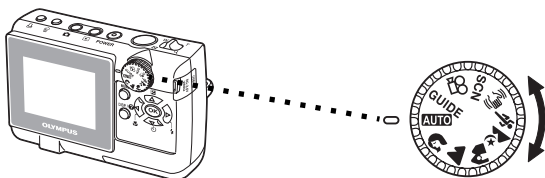

En

AUTO	Suitable for taking regular pictures.
	Suitable for taking portrait pictures.
	Suitable for taking pictures of landscapes and other outdoor scenes.
	Suitable for taking pictures of your subject against a distant background.
	Suitable for taking pictures in the evening or at night.
	Suitable for capturing fast-moving action.
	This function reduces the blur incurred by a moving subject or camera movement when taking pictures.
SCN	This function allows you to select from 14 situation-related modes set to the shooting conditions.
	This function allows you to record movies.
GUIDE	You can set the desired setting following the shooting guide displayed on the monitor.

SCN (Scene) Modes

Select the shooting mode depending on an object.

- 1 Set the mode dial to **SCN**, and press the **MENU** button to select [SCN] and select the other scene.

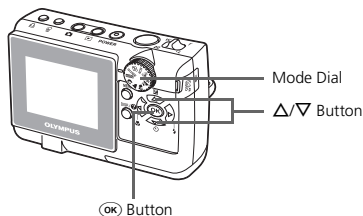
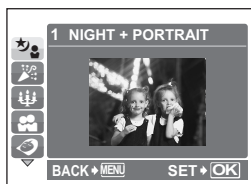

- 2 Press Δ/∇ to select the scene modes and press OK .

Shooting SCN (Scene) Modes

- NIGHT+PORTRAIT
- INDOOR
- CANDLE
- SELF PORTRAIT
- AVAILABLE LIGHT
- SUNSET
- FIREWORKS
- MUSEUM
- BEHIND GLASS
- CUISINE
- DOCUMENTS
- AUCTION
- BEACH
- SNOW

Macro Mode

- This mode lets you take pictures as close as 10 cm (3.9 in.) to your subject. (Most wide-angle side)
 - Use this mode to take pictures as close as 5 cm (2.0 in.) to your subject. In **s** mode, the position of the zoom lens is fixed.
- 1 Press **<** repeatedly to select **[M]** or **[s]** and press **(OK)**.



Exposure Compensation Mode

- 1 Press **△**.
- 2 Press **</>** to set the exposure compensation value and press **(OK)**.
 - Select a **[+]** value to brighten the image or a **[-]** value to darken the image.



En

Flash Modes



- 1 Press \triangleright  repeatedly to select the flash mode and press \odot (OK).
- 2 Press the shutter button halfway.
 - When the flash is set to fire, the  mark lights.
- 3 Press the shutter button completely to take the picture.

Flash working range:



W (max.): Approx. 3.3 m (10.8 ft.)

T (max.): Approx. 2.0 m (6.6 ft.)

En

Icon	Flash Mode	Description
No indication	Auto flash	The flash fires automatically in low light or backlight conditions.
	Red-eye reduction flash	The red-eye reduction flash mode significantly reduces this phenomenon by emitting pre-flashes before firing the regular flash.
	Fill-in flash	The flash fires regardless of the available light.
	Flash off	The flash does not fire even in low light conditions.

Self-Timer

- 1 Press ∇  to select [ ON] and press \odot (OK).
- 2 Press the shutter button fully to take the picture.
 - The self-timer lamp lights for approximately 10 seconds after the shutter button is pressed, then starts blinking. After blinking for approximately 2 seconds, the picture is taken.

Self-Timer Lamp

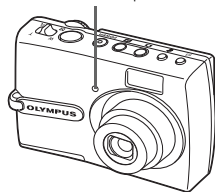

Power Save Feature

- To save battery power, the camera automatically enters sleep mode and stops operating if not used for approximately 3 minutes. Operate the shutter button or zoom lever to reactivate the camera.
- If the camera is not operated for several hours after the camera enters sleep mode, it automatically retracts the lens and turns off. To resume operation, turn on the power again.

MENUS AND SETTINGS

Top Menu

- 1 Press the **MENU** button to display the camera's top menu on the monitor.
- 2 Use the arrow pad ($\Delta/\nabla/\triangleleft/\triangleright$) and select menu items.

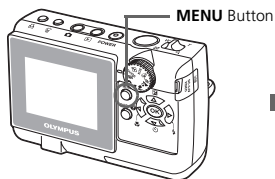

Top menu in shooting mode

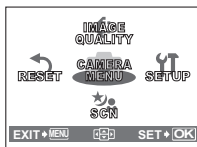

CAMERA MENU

You can set up the various shooting modes.

IMAGE QUALITY

Choose from several different image quality and resolutions.

RESET

Select to return the changed settings to the factory default setting.

SCN (Scene)

Set to the SCN mode so that you can select the shooting scenes depending on subjects or shooting conditions.

SETUP

Select to set the date and time, language selection and other settings.

Erase All Pictures

- 1 Select [ERASE]>[ALL ERASE] from the top menu in the playback mode.
- 2 Select [YES], and press **OK**.
 - All the pictures are erased.

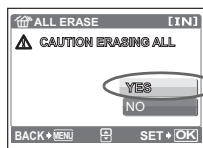

Select a Language

You can select a language for on-screen display. Available languages vary depending on the area where you purchased this camera.

- 1 Press the **MENU** button to display the top menu, and select [SETUP] > [LANGUAGE].
- 2 Select the desired language and press **OK**.

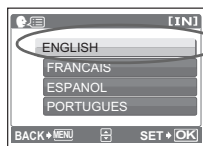

Monitor Symbols & Icons

● Monitor – Shooting Mode

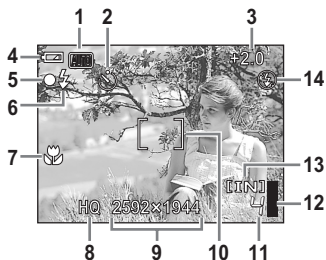

Still picture

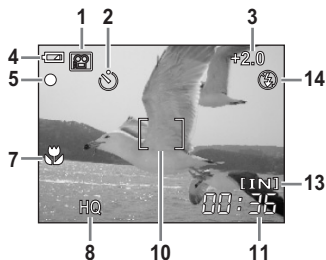

Movie

	Items	Indications
1	Shooting modes	, , , , , , etc.
2	Self-timer	
3	Exposure compensation	-2.0 – +2.0
4	Battery check	= full power, = low power
5	Green lamp	O = Auto Focus Lock
6	Flash standby Camera movement warning/ Flash charge	(Lit) (Blinks)
7	Macro mode Super macro mode	
8	Image quality	SHQ, HQ, SQ1, SQ2
9	Image size	FE-130/X-720/X-740 2592 × 1944, 2048 × 1536, 640 × 480 FE-140/X-725 2816 × 2112, 2048 × 1536, 640 × 480
10	AF target mark	[]
11	Number of storable still pictures Remaining recording time	4 00:36
12	Memory gauge	(maximum reached)
13	Current memory	[IN] (internal memory), [xD] (card)
14	Flash mode	

● Monitor – Playback mode

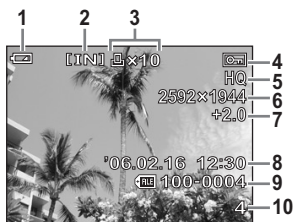

Still picture



Movie

	Items	Indications
1	Battery check	= full power, = low power
2	Current memory	[IN] (internal memory), [xD] (card)
3	Print reservation/Number of prints Movie	x10
4	Protect	
5	Image quality	SHQ, HQ, SQ1, SQ2
6	Image size	FE-130/X-720/X-740 2592 x 1944, 2048 x 1536, 640 x 480, etc. FE-140/X-725 2816 x 2112, 2048 x 1536, 640 x 480, etc.
7	Exposure compensation	-2.0 – +2.0
8	Date and time	'06.02.16 12:30
9	File number	100-0004
10	Number of frames Elapsed time/Total recording time	4 00:00/00:36

En

Thumbnail (Index) Display

This function lets you show several pictures at the same time on the monitor when reviewing pictures.

- Push the zoom lever toward **W**.
 - You can change the number of frames on the index display by pushing the zoom lever toward **W** to display the pictures in 4, 9, 16 or 25 frames.
 - Use the arrow pad ($\Delta/\nabla/\leftarrow/\rightarrow$) to select a picture and press \odot to display it in single frame playback.



Index display





CONNECTING THE CAMERA

Playback on a TV

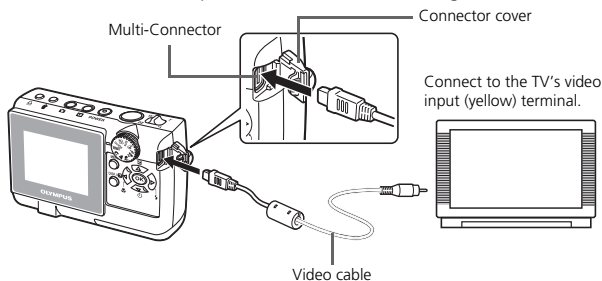
Use the video cable provided with the camera to playback recorded images on your TV. Both still pictures and movies can be played back.

- 1 Make sure that the TV and camera are turned off. Connect the multi-connector on the camera to the video input terminal on the TV using the video cable.





- 2 Turn the TV on and set it to the video input mode.
 - For details of switching to video input, refer to your TV's instruction manual.
- 3 Press the  button to turn the camera on.
 - The last picture taken is displayed on the TV. Use the arrow pad (///) to select the picture you want to display.

Direct Printing (PictBridge)

Using the provided USB cable, you may connect your camera directly to a PictBridge compatible printer such as the Olympus P-11 to make prints. You can print a picture with simple operations.

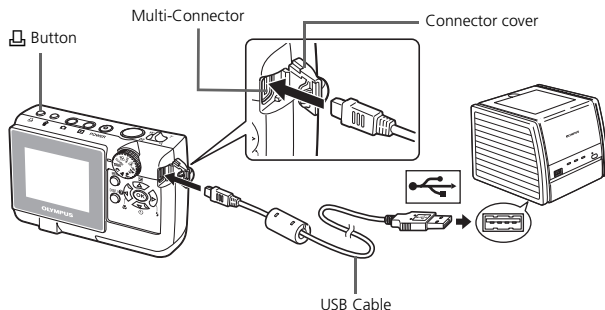
- 1 In playback mode, display the picture you want to print out on the monitor.
- 2 Connect one end of the provided USB cable into the camera's multi-connector and the other end into the printer's USB connector.



- 3 Press the  button.
 - Printing starts.
 - When you are finished, disconnect the USB cable from the camera with the picture selection screen displayed.

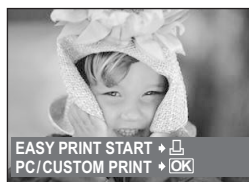

ImageLink Print System

Connect the camera to a printer which is compatible to the ImageLink print system by using the provided camera insert. For more details, refer to the printer's instruction manual.

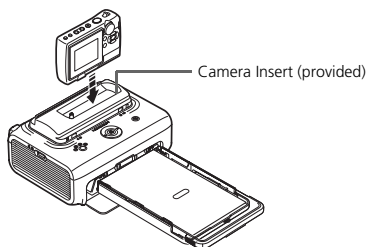

OLYMPUS Master Software

OLYMPUS Master Software: Use this software to download pictures from the camera, view, organize, retouch, e-mail and print your digital pictures and movies and more! This CD also contains the complete software reference manual in Adobe Acrobat (PDF) format.



En

● System Requirements

OS	Windows 98SE/Me/2000 Professional/XP or Mac OS X (10.2 or later)
CPU	Pentium III 500 MHz/Power PC G3, or faster
RAM	128 MB or more (256 MB or more recommended)
Hard Disk	300 MB or more free space
Connection	USB port
Monitor	1024 × 768 pixels resolution or more with minimum 65,536 colors (Windows), 32,000 colors (Macintosh)

For the latest support information, visit the Olympus website (<http://www.olympus.com/digital>)

● Upgrade (OLYMPUS Master Plus)

In addition to the functions in OLYMPUS Master, the OLYMPUS Master Plus features movie editing, album printing, contact sheet printing, HTML album, free stitch panorama, CD/DVD writing functions, and a lot more, allowing you to greatly expand your digital photograph capabilities.

You can upgrade your software to OLYMPUS Master Plus via the Internet.

You need to have OLYMPUS Master installed in a computer with an Internet connection.



User Registration

Register your camera when you install OLYMPUS Master to activate your warranty, receive notifications of software and camera firmware updates, and more.

SPECIFICATIONS

En

● Camera

- Product type : Digital camera (for shooting and displaying)
- Recording system : Digital recording, JPEG (in accordance with Design rule for Camera File system (DCF))
- Still pictures : Exif 2.2, Digital Print Order Format (DPOF), PRINT Image Matching III, PictBridge, ImageLink
- Applicable standards : QuickTime Motion JPEG
- Movie : Internal memory
- Memory : xD-Picture Card (16 MB to 1GB)

No. of storable pictures when using the internal memory : Still pictures

FE-130/X-720/X-740	FE-140/X-725
5 frames (SHQ 2592 × 1944)	5 frames (SHQ 2816 × 2112)
17 frames (HQ 2592 × 1944)	14 frames (HQ 2816 × 2112)
27 frames (SQ1 2048 × 1536)	27 frames (SQ1 2048 × 1536)
226 frames (SQ2 640 × 480)	226 frames (SQ2 640 × 480)

Movie

FE-130/X-720/X-740	FE-140/X-725
1 min. 5 sec. (HQ 320 × 240 15 frames/sec.)	
4 min. 48 sec. (SQ 160 × 120 15 frames/sec.)	

- No. of effective pixels : FE-130/X-720/X-740 5,100,000 pixels
FE-140/X-725 6,000,000 pixels
- Image pickup device : 1/2.5" CCD (primary color filter)
FE-130/X-720/X-740 5,400,000 pixels (gross)
FE-140/X-725 6,400,000 pixels (gross)
- Lens : Olympus lens 6.3 to 18.9 mm, f3.1 to 5.9
(equivalent to 38 to 114 mm on a 35 mm camera)
- Photometric system : Digital ESP metering
- Shutter speed : 4 to 1/2000 sec.
- Shooting range : 0.1 m (3.9 in.) to ∞ (W), 0.6 m (2 ft.) to ∞ (T)
(normal/macro mode)
0.05 m (2 in.) to ∞ (super macro mode)
- Outer connector : Printer connector
USB connector/VIDEO OUT jack/DC-IN jack
(multi-connector)
- Automatic calendar system : 2006 up to 2099

Operating environment

Temperature	: 0°C to 40°C (32°F to 104°F) (operation)/ -20°C to 60°C (-4°F to 140°F) (storage)
Humidity	: 30% to 90% (operation)/10% to 90% (storage)
Power supply	: Two AA Oxiride batteries, two alkaline batteries or two NiMH batteries/ Olympus AC adapter (via multi adapter) (Optional)
Dimensions	: 96 mm (W) × 63 mm (H) × 25 mm (D) (3.8 × 2.5 × 1.0 in.) excluding protrusions
Weight	: 130 g (4.6 oz) without battery and card

Design and specifications subject to change without notice.

SAFETY PRECAUTIONS



CAUTION

RISK OF ELECTRIC SHOCK
DO NOT OPEN



CAUTION: TO REDUCE THE RISK OF ELECTRICAL SHOCK, DO NOT REMOVE COVER (OR BACK). NO USER-SERVICEABLE PARTS INSIDE. REFER SERVICING TO QUALIFIED OLYMPUS SERVICE PERSONNEL.



An exclamation mark enclosed in a triangle alerts you to important operating and maintenance instructions in the documentation provided with the product.



DANGER

If the product is used without observing the information given under this symbol, serious injury or death may result.



WARNINGS

If the product is used without observing the information given under this symbol, injury or death may result.



CAUTION

If the product is used without observing the information given under this symbol, minor personal injury, damage to the equipment, or loss of valuable data may result.

WARNING!

TO AVOID THE RISK OF FIRE OR ELECTRICAL SHOCK, NEVER DISASSEMBLE, EXPOSE THIS PRODUCT TO WATER OR OPERATE IN A HIGH HUMIDITY ENVIRONMENT.

General Precautions

Read All Instructions — Before you use the product, read all operating instructions.

Save all manuals and documentation for future reference.

Cleaning — Always unplug this product from the wall outlet before cleaning. Use only a damp cloth for cleaning. Never use any type of liquid or aerosol cleaner, or any type of organic solvent to clean this product.

Attachments — For your safety, and to avoid damaging the product, use only accessories recommended by Olympus.

Water and Moisture — For precautions on products with weatherproof designs, read the weatherproofing sections.

Location — To avoid damage to the product, mount the product securely on a stable tripod, stand, or bracket.

Power Source — Connect this product only to the power source described on the product label.

Lightning — If a lightning storm occurs while using an AC adapter, remove it from the wall outlet immediately.

Foreign Objects — To avoid personal injury, never insert a metal object into the product.

Heat — Never use or store this product near any heat source such as a radiator, heat register, stove, or any type of equipment or appliance that generates heat, including stereo amplifiers.

Handling the Camera



WARNING

- **Do not use the camera near flammable or explosive gases.**
- **Do not use the flash on people (infants, small children, etc.) at close range.**
 - You must be at least 1 m (3 ft.) away from the faces of your subjects. Firing the flash too close to the subject's eyes could cause a momentary loss of vision.
- **Keep young children and infants away from the camera.**
 - Always use and store the camera out of the reach of young children and infants to prevent the following dangerous situations which could cause serious injury:
 - Becoming entangled in the camera strap, causing strangulation.
 - Accidentally swallowing the battery, cards or other small parts.
 - Accidentally firing the flash into their own eyes or those of another child.
 - Accidentally being injured by the moving parts of the camera.
- **Do not look at the sun or strong lights with the camera.**
- **Do not use or store the camera in dusty or humid places.**
- **Do not cover the flash with a hand while firing.**



CAUTION

- **Stop using the camera immediately if you notice any unusual odors, noise, or smoke around it.**
 - Never remove the batteries with bare hands, which may cause a fire or burn your hands.
- **Never hold or operate the camera with wet hands.**
- **Do not leave the camera in places where it may be subject to extremely high temperatures.**
 - Doing so may cause parts to deteriorate and, in some circumstances, cause the camera to catch fire. Do not use the charger or AC adapter if it is covered (such as a blanket). This could cause overheating, resulting in fire.
- **Handle the camera with care to avoid getting a low-temperature burn.**
 - When the camera contains metal parts, overheating can result in a low-temperature burn. Pay attention to the following:
 - When used for a long period, the camera will get hot. If you hold on to the camera in this state, a low-temperature burn may be caused.
 - In places subject to extremely cold temperatures, the temperature of the camera's body may be lower than the environmental temperature. If possible, wear gloves when handling the camera in cold temperatures.
- **Be careful with the strap.**
 - Be careful with the strap when you carry the camera. It could easily catch on stray objects - and cause serious damage.

Battery Handling Precautions

Follow these important guidelines to prevent batteries from leaking, overheating, burning, exploding, or causing electrical shocks or burns.

DANGER

- Use only the Olympus brand NiMH batteries and fitting charger.
- Never heat or incinerate batteries.
- Take precautions when carrying or storing batteries to prevent them from coming into contact with any metal objects such as jewelry, pins, fasteners, etc.
- Never store batteries where they will be exposed to direct sunlight, or subjected to high temperatures in a hot vehicle, near a heat source, etc.
- To prevent causing battery leaks or damaging their terminals, carefully follow all instructions regarding the use of batteries. Never attempt to disassemble a battery or modify it in any way, by soldering, etc.
- If battery fluid gets into your eyes, flush your eyes immediately with clear, cold running water and seek medical attention immediately.
- Always store batteries out of the reach of small children. If a child accidentally swallows a battery, seek medical attention immediately.

WARNING

- Keep batteries dry at all times.
- To prevent batteries from leaking, overheating, or causing a fire or explosion, use only batteries recommended for use with this product.
- Never mix batteries (old and new batteries, charged and uncharged batteries, batteries of different manufacture or capacity, etc.).
- Do not charge alkaline or lithium batteries if they are not rechargeable.
- Insert the battery carefully as described in the operating instructions.
- Do not use batteries if their body is not covered by the insulating sheet or if the sheet is torn, as this may cause fluid leaks, fire, or injury.

En

⚠ CAUTION

- Do not remove batteries immediately after using the camera. Batteries may become hot during prolonged use.
- Always unload the battery from the camera before storing the camera for a long period.

- The following AA batteries cannot be used.

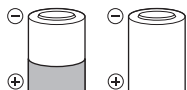

Batteries whose bodies are only partially or not at all covered by an insulating sheet.



Batteries whose \ominus terminals are raised, but not covered by an insulating sheet.

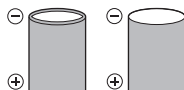

Batteries whose terminals are flat and not completely covered by an insulating sheet. (Such batteries cannot be used even if the \ominus terminals are partially covered.)

- If NiMH batteries are not charged within the specified time, stop charging them and do not use them.
- Do not use a battery if it is cracked or broken.
- If a battery leaks, becomes discolored or deformed, or becomes abnormal in any other way during operation, stop using the camera.
- If a battery leaks fluid onto your clothing or skin, remove the clothing and flush the affected area with clean, running cold water immediately. If the fluid burns your skin, seek medical attention immediately.
- Never subject batteries to strong shocks or continuous vibration.

For customers in North and South America

For customers in USA

Declaration of Conformity

Model Number : FE-130/X-720/X-740, FE-140/X-725

Trade Name : OLYMPUS

Responsible Party : **OLYMPUS IMAGING AMERICA INC.**

Address : Two Corporate Center Drive, P.O. Box 9058, Melville, NY
11747-9058 U.S.A.

Telephone Number : 1-631-844-5000

Tested To Comply With FCC Standards

FOR HOME OR OFFICE USE

This device complies with Part 15 of the FCC rules. Operation is subject to the following two conditions:

(1) This device may not cause harmful interference.

(2) This device must accept any interference received, including interference that may cause undesired operation.

For customers in Canada

This Class B digital apparatus meets all requirements of the Canadian Interference-Causing Equipment Regulations.

En

Trademarks

- IBM is a registered trademark of International Business Machines Corporation.
- Microsoft and Windows are registered trademarks of Microsoft Corporation.
- Macintosh is a trademark of Apple Computer Inc.
- ImageLink/EasyShare are trademarks of the Eastman Kodak Company.
- xD-Picture Card™ is a trademark.
- All other company and product names are registered trademarks and/or trademarks of their respective owners.
- The standards for camera file systems referred to in this manual are the "Design Rule for Camera File System/DCF" standards stipulated by the Japan Electronics and Information Technology Industries Association (JEITA).

Table des matières

ILLUSTRATIONS DE L'APPAREIL	29
AVANT DE DÉMARRER	30
DÉMARRAGE.....	31
Etape 1 DÉMARRAGE.....	31
Etape 2 PRISE D'UNE PHOTO.....	32
Etape 3 CONTRÔLE OU EFFACEMENT D'UNE PHOTO.....	33
Etape 4 TRANSFERT D'IMAGES.....	34
FONCTIONNEMENT DE BASE	36
Tenue de l'appareil photo	36
Touches des modes prise de vue et affichage	36
Touches du mode prise de vue	37
Molette mode	38
Modes SCN (Scène).....	38
Mode gros plan.....	39
Mode de compensation d'exposition.....	39
Modes flash	40
Retardateur.....	40
Fonctionnalité d'économie d'énergie.....	40
MENUS ET PARAMÈTRES	41
Menu principal.....	41
Effacement de toutes les photos	41
Sélection d'une langue.....	41
Symboles et icônes de l'écran ACL	42
Affichage de miniatures (index).....	43
CONNEXION DE L'APPAREIL PHOTO	44
Affichage sur un téléviseur.....	44
Impression directe (PictBridge).....	45
Système d'impression ImageLink	45
Logiciel OLYMPUS Master	46
CARACTÉRISTIQUES.....	47
PRÉCAUTIONS DE SÉCURITÉ	49
● Avant d'utiliser votre appareil photo, lisez attentivement ce manuel pour garantir une utilisation correcte.	
● Nous vous recommandons de prendre des photos-test pour vous habituer à votre appareil avant de commencer à prendre de vraies photos.	
● Veillez à ce que les mesures de sécurité présentées à la fin de ce manuel soit respectées.	
● Il est possible que les représentations de l'écran ACL et que les illustrations de l'appareil photo utilisées dans ce manuel ne correspondent pas au produit réel. L'ensemble des images utilisées dans le présent manuel est basé sur le modèle FE-130/X-720/X-740.	

ILLUSTRATIONS DE L'APPAREIL

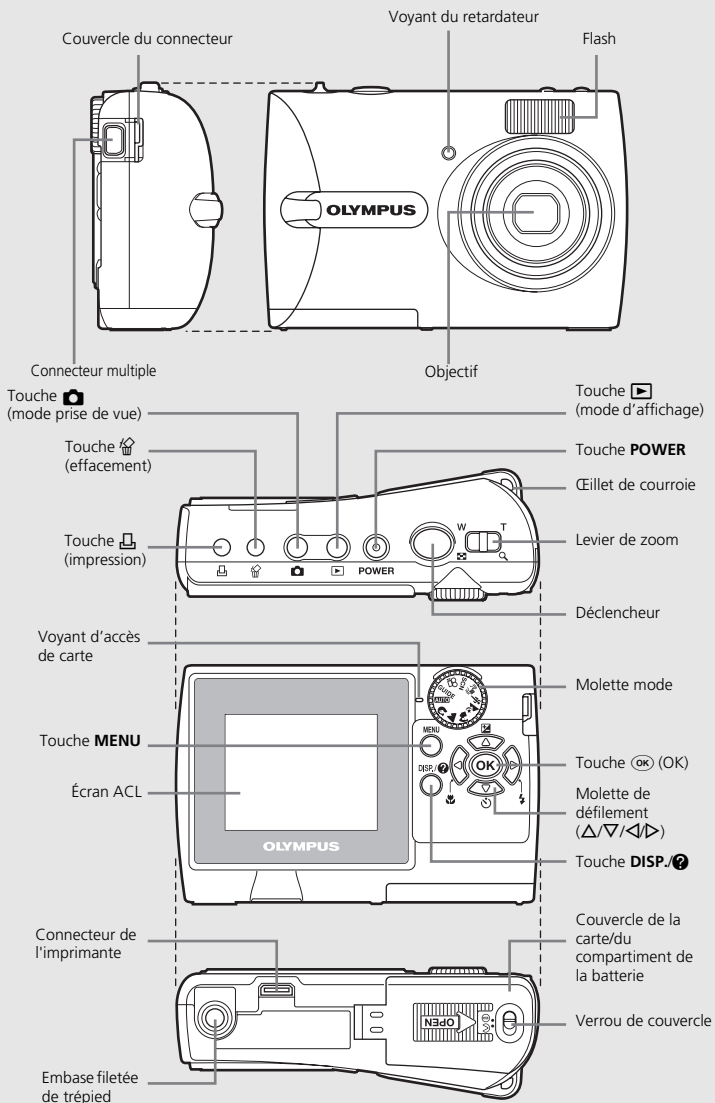

Fr

AVANT DE DÉMARRER

Réunissez ces éléments (contenu de la boîte)



Appareil photo numérique



Courroie



Piles AA (deux)



Logement d'insertion de l'appareil photo*

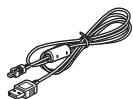

Câble USB (gris clair)



Câble vidéo (noir)



CD-ROM comportant le logiciel OLYMPUS Master

Éléments non illustrés : Manuel Avancé (CD-ROM), Manuel de Base (présent manuel), carte de garantie. Le contenu est susceptible de varier en fonction du lieu d'achat.

* Utiliser lors de la connexion de l'appareil photo à une imprimante en option compatible avec un système d'impression ImageLink.

1 DÉMARRAGE

a. Attachez la courroie

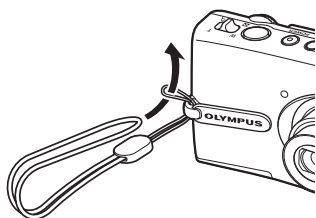

- Tendez la courroie afin qu'elle ne soit pas relâchée.

b. Insérez les piles

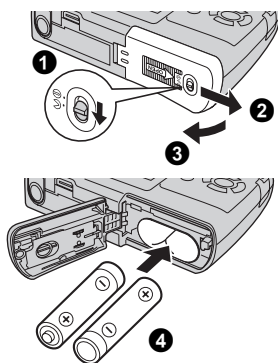

c. Réglez la date et l'heure

- 1 Mettez la molette mode sur **AUTO**, puis appuyez sur la touche **POWER** pour allumer l'appareil.
- 2 Appuyez sur la touche **MENU** pour afficher le menu principal et sélectionnez [REGLAGE] > [🕒] à l'aide de la molette de défilement ($\Delta/\nabla/\leftarrow/\rightarrow$).
- 3 Réglez "Format de la date", "A", "M", "J", "heure" et "minute" en suivant le guide d'utilisation.

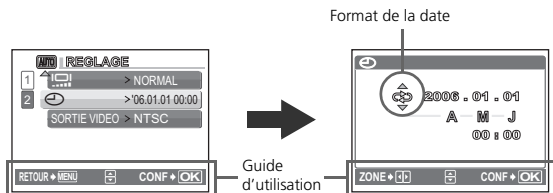
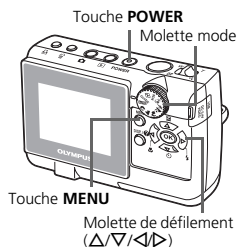

2 PRISE D'UNE PHOTO

a. Effectuez un zoom



Fr

b. Effectuez la mise au point

- 1 A l'aide de l'écran ACL, placez le repère de mise au point automatique sur votre sujet.

Voyant vert



Repère de mise au point automatique

(Enfoncé à mi-course)

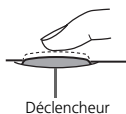

- 2 Appuyez sur le déclencheur et maintenez-le enfoncé à mi-course pour verrouiller la mise au point.

- Le voyant vert indique que la mise au point est verrouillée.

c. Prenez la photo

- 1 Enfoncez complètement le déclencheur pour prendre la photo.

(Enfoncé complètement)



- Les images seront enregistrées dans la mémoire interne de l'appareil photo.
- Si la carte xD-Picture Card (dorénavant appelée "carte") est insérée dans l'appareil photo, les images seront enregistrées sur la carte.

3 CONTRÔLE OU EFFACEMENT D'UNE PHOTO

a. Appuyez sur la touche

- La dernière photo prise apparaît.

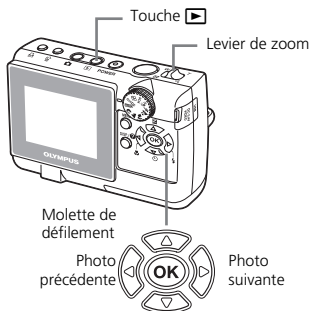

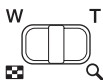

b. Observez de plus près



- Tirez sur le levier vers **T** pour agrandir la photo jusqu'à 10 fois la taille originale, ou poussez sur le levier vers **W** pour en réduire la taille.

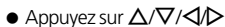

- Appuyez sur  pour revenir à la taille d'origine.
- Appuyez sur  pour faire défiler.

Appuyez sur la touche  pour revenir en mode prise de vue.

c. Pour effacer une image

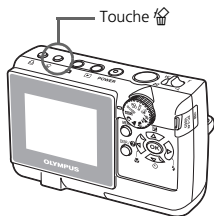

- 1 Affichez l'image que vous souhaitez effacer.
 - 2 Appuyez sur la touche .
 - 3 Sélectionnez [OUI], puis appuyez sur .
- Cette photo est effacée définitivement.

4 TRANSFERT D'IMAGES

a. Installez le logiciel

- 1 Insérez le CD-ROM OLYMPUS Master.
- 2 **Windows** : Cliquez sur la touche "OLYMPUS Master".
Macintosh : Double-cliquez sur l'icône "Installer".
- 3 Suivez simplement les instructions à l'écran.



b. Connectez l'appareil photo à l'ordinateur

- 1 Connectez l'appareil photo et l'ordinateur à l'aide du câble USB (fourni).
 - L'écran ACL s'allume automatiquement.

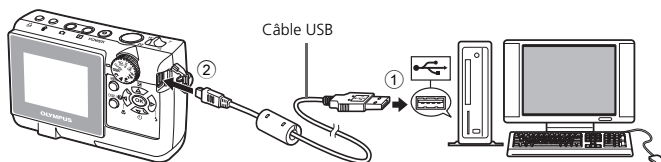

- 2 Sélectionnez [PC] sur l'écran ACL, puis appuyez sur **OK**.

- Votre PC reconnaît maintenant votre appareil photo comme unité de stockage amovible.

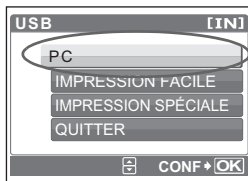

c. Transférez les images vers l'ordinateur

- 1 Gardez votre appareil photo connecté, puis ouvrez OLYMPUS Master.
 - La fenêtre [Transférer des images] s'affiche.
- 2 Sélectionnez les images que vous souhaitez transférer et cliquez sur le bouton [Transférer des images].

Fenêtre [Transférer des images]



Bouton [Transférer des images]

Si la fenêtre [Transférer des images] n'est pas affichée automatiquement :

- a. Cliquez sur l'icône "Transférer des images" dans le menu principal OLYMPUS Master.
- b. Cliquez sur l'icône "Depuis l'appareil photo".

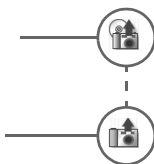

Fr

Conseils

- Pour des informations plus détaillées concernant la configuration et l'utilisation de l'appareil photo, veuillez consulter le "Manuel Avancé" de l'appareil photo fourni sur le CD-ROM.
- Pour plus de détails concernant l'utilisation du logiciel OLYMPUS Master, veuillez consulter le manuel de référence (électronique) situé dans le dossier OLYMPUS Master de votre disque dur. Pour plus d'informations, consultez le fichier "Aide" du logiciel OLYMPUS Master.

FONCTIONNEMENT DE BASE

Tenue de l'appareil photo

Les photos peuvent parfois paraître floues si vous bougez l'appareil photo en appuyant sur le déclencheur.

Pour empêcher l'appareil photo de bouger, tenez-le fermement des deux mains tout en serrant les coudes le long du corps. Lorsque vous prenez une photo avec l'appareil photo tenu en position verticale, veillez à ce que le flash se trouve au-dessus de l'objectif. Prenez garde que vos doigts ou la courroie ne gênent pas l'objectif, ni le flash.

Fr

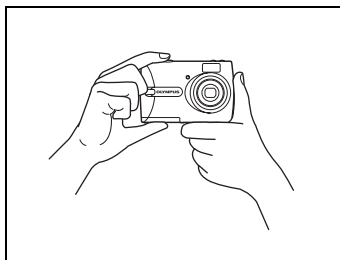

Tenue horizontale

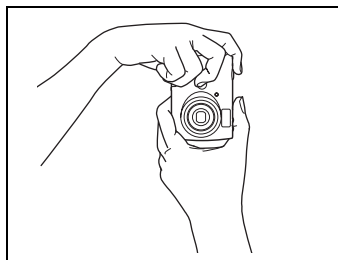

Tenue verticale



Touches des modes prise de vue et affichage

Sélectionnez le mode de prise de vue en appuyant sur la touche  pour prendre des photos ou configurer les différents modes de prise de vue. Sélectionnez le mode d'affichage en appuyant sur la touche  pour afficher, éditer ou effacer des images. Appuyez sur la touche  pour basculer l'appareil en mode d'affichage.

Touche  Touche 

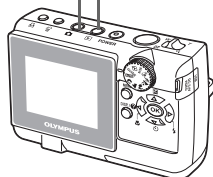

Touches du mode prise de vue

Lorsque vous êtes en mode prise de vue, ces touches vous permettent d'accéder rapidement à certaines des fonctions les plus utilisées.

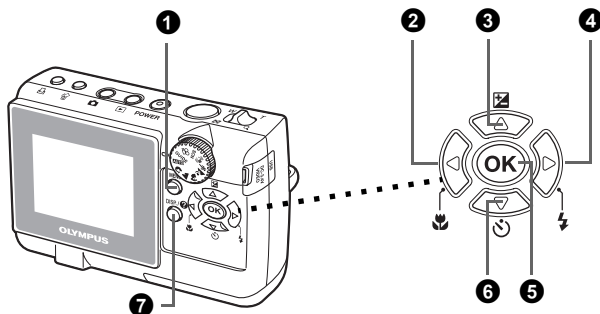

1 Touche MENU

Affichez le menu principal sur l'écran ACL.



2 Touche (gros plan)

Utilisez le mode gros plan ou super gros plan lorsque vous prenez des photos en gros plan, telle que la photo d'une fleur.

3 Touche (compensation d'exposition)

Ce réglage vous permet d'effectuer des photos surexposées [+] ou sous-exposées [-].

4 Touche (flash)

Sélectionnez l'un des quatre modes flash : AUTO (automatique),  (réduction de l'effet « yeux rouges »),  (flash d'appoint) ou  (flash désactivé).

5 Touche

Appuyez sur cette touche pour confirmer les paramètres.

6 Touche (retardateur)

Sélectionnez le retardateur pour retarder la prise de vue approximativement 12 secondes une fois que le déclencheur a été enfoncé.

7 Touche DISP./

Activez pour afficher ou cacher l'information de prise de vue en appuyant plusieurs fois sur la touche DISP./.

Sélectionnez un élément du menu et appuyez sur la touche DISP./ pour afficher une explication sur son fonctionnement.

Molette mode

Réglez le mode souhaité et allumez l'appareil. Vous pouvez choisir le mode souhaité avant ou pendant l'utilisation.

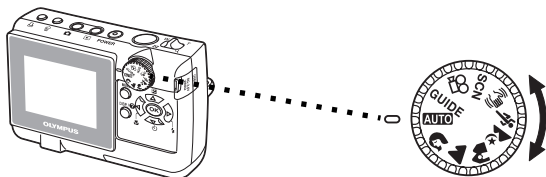

Fr

AUTO	Adapté pour prendre des photos régulières.
	Adapté pour prendre des portraits.
	Adapté pour photographier des paysages et des scènes en extérieur.
	Adapté pour prendre des photos de votre sujet sur un arrière-plan distant.
	Adapté pour prendre des photos le soir ou la nuit.
	Adapté pour prendre une action rapide.
	Cette fonction réduit le flou dû à un mouvement du sujet ou un bougé de l'appareil lors de la prise de vue.
SCN	Cette fonction vous permet de choisir entre 14 modes liés à des situations pour définir les conditions de prise de vue.
	Cette fonction vous permet d'enregistrer des vidéos.
GUIDE	Vous pouvez configurer le réglage souhaité en suivant le guide de prise de vue affiché à l'écran ACL.

Modes SCN (Scène)

Sélectionnez le mode prise de vue selon un objet.

- 1 Réglez la molette mode sur **SCN**, et appuyez sur la touche **MENU** pour sélectionner [SCN] et sélectionnez l'autre scène.

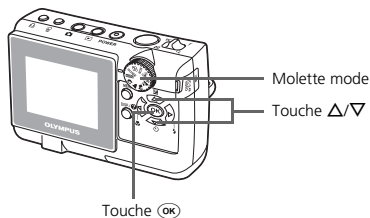
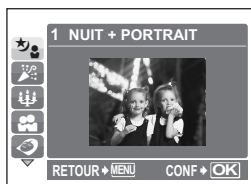

- 2 Appuyez sur Δ/∇ pour sélectionner les modes de scène et appuyez sur OK .

Prise de vue en modes SCN (Scène)

- NUIT + PORTRAIT
- INTERIEUR
- BOUGIE
- AUTO PORTRAIT
- NATUREL
- COUCHER DE SOLEIL
- FEUX D'ARTIFICES
- GALERIE
- VITRINE
- CUISINE
- DOCUMENTS
- ENCHÈRE
- PLAGE
- NEIGE

Mode gros plan



Ce mode vous permet de prendre des photos à 10 cm du sujet. (plus grand angle)



Ce mode vous permet de prendre des photos à 5 cm du sujet. En mode s, la position du zoom est fixe.



- 1 Appuyez plusieurs fois sur pour sélectionner [] ou [s] et appuyez sur .

Mode de compensation d'exposition

- 1 Appuyez sur .
- 2 Appuyez sur pour régler la valeur de compensation d'exposition et appuyez sur .
 - Sélectionnez une valeur [+] pour augmenter la luminosité de l'image ou une valeur [-] pour réduire la luminosité de l'image.





Modes flash

- 1 Appuyez plusieurs fois sur  pour sélectionner le mode flash et appuyez sur .
- 2 Appuyez sur le déclencheur jusqu'à mi-course.
 - Lorsque le flash est réglé pour se déclencher, l'indication  s'allume.
- 3 Enfoncez complètement le déclencheur pour prendre la photo.

Plage de fonctionnement du flash :



W (max.) : Approx. 3,3 m

T (max.) : Approx. 2,0 m

Icône	Mode flash	Description
Aucune indication	Flash automatique	Le flash se déclenche automatiquement lorsque l'éclairage est faible ou à contre-jour.
	Flash atténuant l'effet "yeux rouges"	Ce mode permet d'atténuer considérablement l'effet "yeux rouges" en émettant une série de pré-éclairs avant de déclencher le flash principal.
	Flash d'appoint	Le flash se déclenche quelles que soient les conditions d'éclairage.
	Flash désactivé	Le flash ne se déclenche pas, même dans des situations de faible éclairage.

Fr

Retardateur

- 1 Appuyez sur  pour sélectionner [ ON] et appuyez sur .
- 2 Enfoncez complètement le déclencheur pour prendre la photo.
 - Le voyant du retardateur s'allume pendant approximativement 10 secondes après que le déclencheur ait été enfoncé, puis il clignote. La photo est prise après approximativement 2 secondes de clignotement.

Voyant du retardateur

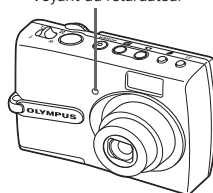

Fonctionnalité d'économie d'énergie

- Pour économiser l'énergie de la pile, l'appareil photo passe automatiquement en mode veille et cesse de fonctionner après approximativement 3 minutes d'inactivité. Appuyez sur le déclencheur ou le levier de zoom pour réactiver l'appareil photo.
- Une fois qu'il est entré en mode veille, si l'appareil n'est toujours pas utilisé au bout de quelques heures, l'objectif se rétracte automatiquement et l'appareil s'éteint. Pour l'utiliser à nouveau, remettez-le sous tension.

MENUS ET PARAMÈTRES

Menu principal

- 1 Appuyez sur la touche **MENU** pour afficher le menu principal de l'appareil photo sur l'écran ACL.
- 2 Utilisez la molette de défilement ($\Delta/\nabla/\leftarrow/\rightarrow$) et sélectionnez des options du menu.

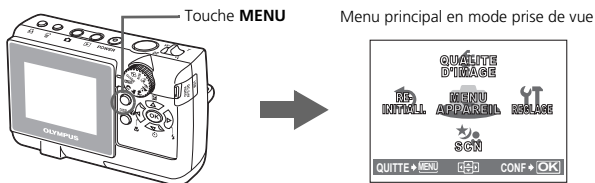

MENU APPAREIL

Vous pouvez définir les différents modes de prise de vue.

QUALITE D'IMAGE

Effectuez votre sélection parmi les différentes résolutions et qualité d'image.

REINITIAL.

Sélectionnez pour rétablir les réglages d'usine par défaut.

SCN (Scène)

Sélectionnez le mode SCN pour pouvoir choisir les scènes de prise de vue selon les sujets ou les conditions.

REGLAGE

Sélectionnez pour régler la date et l'heure, la sélection de la langue et les autres réglages.

Effacement de toutes les photos

- 1 Sélectionnez [EFFACER]>[TOUT EFFAC] dans le menu principal en mode affichage.
- 2 Sélectionnez [OUI], et appuyez sur **OK**.
 - Toutes les photos sont effacées.

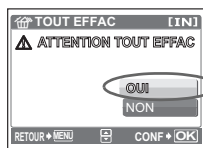

Sélection d'une langue

Vous pouvez choisir la langue des messages affichés. Les langues disponibles dépendent de la région dans laquelle vous avez acheté cet appareil photo.

- 1 Appuyez sur la touche **MENU** pour afficher le menu principal, puis sélectionnez [REGLAGE] > [REGLAGE].
- 2 Sélectionnez la langue souhaitée et appuyez sur **OK**.

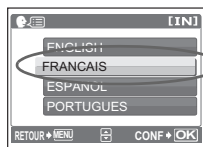

Symboles et icônes de l'écran ACL

● Écran ACL – Mode prise de vue



Image fixe

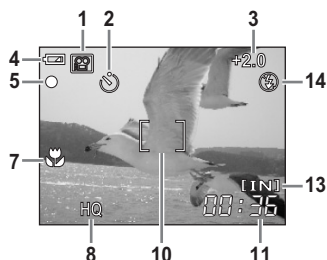

Vidéo

Fr

Éléments		Indication
1	Modes prise de vue	, , , , , , , , etc.
2	Retardateur	
3	Compensation d'exposition	-2.0 – +2.0
4	Contrôle de la batterie	= énergie complète, = énergie faible
5	Voyant vert	O = Verrouillage de la mise au point automatique
6	Flash en attente Avertissement de bougé/ Chargement du flash	(Allumé) (Clignote)
7	Mode gros plan Mode super gros plan	
8	Qualité d'image	SHQ, HQ, SQ1, SQ2
9	Taille d'image	FE-130/X-720/X-740 2592 x 1944, 2048 x 1536, 640 x 480 FE-140/X-725 2816 x 2112, 2048 x 1536, 640 x 480
10	Repère de mise au point automatique	[]
11	Nombre d'images fixes pouvant être stockées Durée d'enregistrement restante	4 00:36
12	Bloc mémoire	, , , (maximum atteint)
13	Mémoire actuelle	[IN] (mémoire interne), [xD] (carte)
14	Mode flash	, ,

● Écran ACL – Mode d'affichage

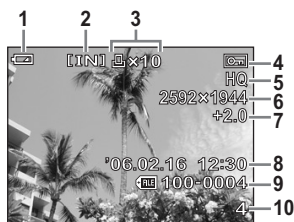

Image fixe



Vidéo

	Éléments	Indication
1	Contrôle de la batterie	= énergie complète, = énergie faible
2	Mémoire actuelle	[IN] (mémoire interne), [xD] (carte)
3	Réservation d'impression/Nombre d'impressions Vidéo	x10
4	Protection	
5	Qualité d'image	SHQ, HQ, SQ1, SQ2
6	Taille d'image	FE-130/X-720/X-740 2592 x 1944, 2048 x 1536, 640 x 480, etc. FE-140/X-725 2816 x 2112, 2048 x 1536, 640 x 480, etc.
7	Compensation d'exposition	-2.0 – +2.0
8	Date et heure	'06.02.16 12:30
9	Numéro de fichier	100-0004
10	Numéro d'images Temps écoulé/durée d'enregistrement totale	4 00:00/00:36

Fr

Affichage de miniatures (index)

Cette fonction vous permet d'afficher plusieurs photos en même temps à l'écran ACL lorsque vous contrôlez vos photos.

- 1 Poussez sur le levier de zoom vers **W**.
 - Vous pouvez changer le nombre d'images sur l'index en poussant sur le levier de zoom vers **W** pour afficher 4, 9, 16 ou 25 images.
 - A l'aide de la molette de défilement ($\Delta/\nabla/\leftarrow/\rightarrow$), sélectionnez une photo et appuyez sur **OK** pour l'afficher en mode d'affichage d'une seule image.



Affichage d'index





CONNEXION DE L'APPAREIL PHOTO

Affichage sur un téléviseur

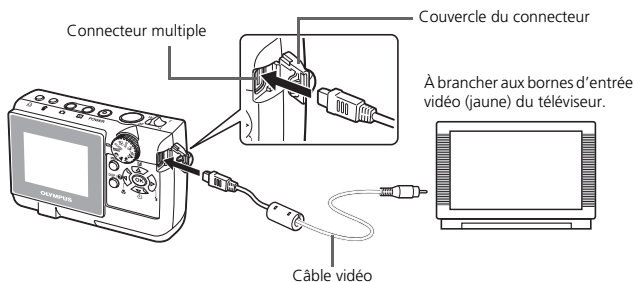
Utilisez le câble vidéo fourni avec l'appareil photo pour visualiser les images enregistrées directement sur votre téléviseur. Vous pouvez lire ainsi à la fois les images fixes et les vidéos.

- 1 Assurez-vous que le téléviseur et l'appareil photo sont éteints. Branchez le connecteur multiple de l'appareil photo à la prise d'entrée vidéo du téléviseur avec le câble vidéo.





- 2 Allumez le téléviseur et mettez-le en mode entrée vidéo.
 - Pour en savoir plus sur la commutation de l'entrée vidéo, veuillez consulter le manuel du téléviseur.
- 3 Appuyez sur la touche  pour allumer l'appareil photo.
 - La dernière photo prise est affichée sur le téléviseur. Utilisez la molette de défilement (, , , ) pour sélectionner la photo que vous voulez afficher.

Impression directe (PictBridge)

A l'aide du câble USB fourni avec l'appareil, vous pouvez connecter votre appareil photo directement à une imprimante compatible PictBridge telle que l'Olympus P-11 pour effectuer des impressions. Vous pouvez imprimer une photo à l'aide d'opérations simples.

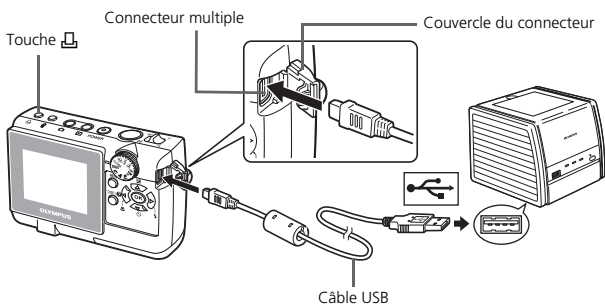
- 1 En mode d'affichage, affichez la photo que vous souhaitez imprimer sur l'écran ACL.
- 2 Connectez une des extrémités du câble USB dans le connecteur multiple de l'appareil photo et l'autre dans le connecteur USB de l'imprimante.



- 3 Appuyez sur la touche .

 - L'impression démarre.
 - Lorsque vous avez terminé, déconnectez le câble USB de l'appareil photo avec l'écran de sélection d'image affiché.



Système d'impression ImageLink

Connectez l'appareil photo à une imprimante compatible avec le système d'impression ImageLink à l'aide du logement d'insertion de l'appareil photo fourni. Reportez-vous au manuel d'utilisation de l'imprimante pour plus d'informations.

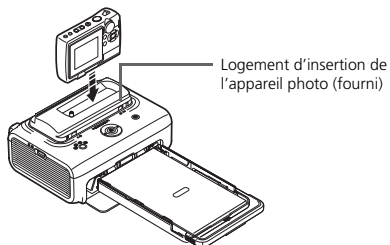

Logiciel OLYMPUS Master

Logiciel OLYMPUS Master : à l'aide de ce logiciel, téléchargez les photos depuis l'appareil photo, affichez, organisez, retouchez, envoyez par e-mail vos photos et vidéos numériques, imprimez vos photos, et bien plus encore ! Ce CD contient également le manuel de référence complet du logiciel au format Adobe Acrobat (PDF).



● Configurations système minimales

Fr

SE	Windows 98SE/Me/2000 Professional/XP ou Mac OS X (10.2 ou version ultérieure)
UC	Pentium III 500 MHz/Power PC G3, ou plus rapide
RAM	128 Mo ou plus (256 Mo ou plus recommandé)
Disque dur	300 Mo ou plus d'espace disque
Connexion	Port USB
Écran ACL	Résolution de 1024 x 768 pixels ou plus avec un minimum de 65.536 couleurs (Windows), 32.000 couleurs (Macintosh)

Pour obtenir les dernières informations de support ou d'aide technique, visitez le site web Olympus (<http://www.olympus.com/digital>)

● Mise à niveau (OLYMPUS Master Plus)

En plus des fonctions proposées par OLYMPUS Master, OLYMPUS Master Plus permet de modifier des films, d'imprimer des albums, d'imprimer des planches contacts, de créer des albums HTML, des panoramiques sans raccords, des fonctions d'écriture sur CD/DVD et plus encore, vous permettant d'augmenter grandement les capacités en matière de photographie numérique.

Vous pouvez mettre à niveau votre logiciel en OLYMPUS Master Plus via Internet. Vous devez avoir installé OLYMPUS Master sur un ordinateur équipé d'une connexion internet.



Enregistrement de l'utilisateur

Enregistrez votre appareil photo lorsque vous installez OLYMPUS Master pour activer la garantie, recevoir des notifications de logiciel et les mises à jours de micro-logiciels et plus encore.

CARACTÉRISTIQUES

● Appareil photo

- Type d'appareil : Appareil photo numérique (prise de vue et affichage)
- Système d'enregistrement
Images fixes : Enregistrement numérique, JPEG (selon la règle de conception des systèmes de fichiers d'appareil photo (DCF))
- Normes applicables : Exif 2.2, Digital Print Order Format (DPOF), PRINT Image Matching III, PictBridge, ImageLink
- Vidéo : QuickTime Motion JPEG
- Mémoire : Mémoire interne
xD-Picture Card (16 Mo à 1 Go)

Nombre d'images : Images fixes

pouvant être stockées
avec la mémoire interne

FE-130/X-720/X-740	FE-140/X-725
5 images (SHQ 2592 × 1944)	5 images (SHQ 2816 × 2112)
17 images (HQ 2592 × 1944)	14 images (HQ 2816 × 2112)
27 images (SQ1 2048 × 1536)	27 images (SQ1 2048 × 1536)
226 images (SQ2 640 × 480)	226 images (SQ2 640 × 480)

Vidéo

FE-130/X-720/X-740	FE-140/X-725
1 min. 5 sec. (HQ 320 × 240 15 images/sec.)	
4 min. 48 sec. (SQ 160 × 120 15 images/sec.)	

- Nombre de pixels effectifs : FE-130/X-720/X-740 5.100.000 de pixels
FE-140/X-725 6.000.000 de pixels
- Capteur d'image : CCD (filtre de couleur primaire) de 1/2,5"
FE-130/X-720/X-740 5.400.000 de pixels (brut)
FE-140/X-725 6.400.000 de pixels (brut)
- Objectif : Objectif Olympus 6,3 mm à 18,9 mm, f3,1 à 5,9
(équivalent à un objectif de 38 mm à 114 mm sur un appareil photo de 35 mm)
- Système de mesure : Mesure ESP numérique
- Vitesse d'obturation : 4 à 1/2000 sec.
- Portée de prise de vue : 0,1 m à ∞ (W), 0,6 m à ∞ (T) (normal/mode gros plan)
0,05 m à ∞ (mode super gros plan)
- Connecteurs externes : Connecteur de l'imprimante
Connecteur USB/ Prise VIDEO OUT/
Prise d'entrée CC (DC-IN) (connecteur multiple)
- Calendrier automatique : de 2006 à 2099

Fr

Conditions de fonctionnement

Température	: 0°C à 40°C (fonctionnement)/ -20°C à 60°C (stockage)
Humidité	: 30% à 90% (fonctionnement)/10% à 90% (stockage)
Alimentation	: Deux piles Oxyride, deux piles alcalines ou deux piles NiMH, toutes de type AA/ Un adaptateur secteur Olympus (via un adaptateur multiple) (en option)
Dimensions	: 96 mm (L) × 63 mm (H) × 25 mm (P) hors saillies
Poids	: 130 g sans batterie ni carte

La conception et les caractéristiques peuvent être modifiées sans préavis.

PRÉCAUTIONS DE SÉCURITÉ



ATTENTION

RISQUE DE DÉCHARGE ÉLECTRIQUE NE PAS OUVRIR



ATTENTION: POUR RÉDUIRE LE RISQUE DE DÉCHARGE ÉLECTRIQUE, NE RETIRER NI LA PARTIE ANTERIEURE NI POSTERIEURE DU BOÎTIER. AUCUNE PIÈCE À L'INTÉRIEUR NE PEUT ÊTRE RÉPARÉE PAR L'UTILISATEUR. SE RÉFÉRER À DU PERSONNEL DE DÉPANNAGE QUALIFIÉ POUR UNE RÉPARATION.



Le point d'exclamation à l'intérieur d'un triangle vous alerte sur certains points importants concernant le maniement et l'entretien de l'appareil figurant dans la documentation fournie avec le produit.



DANGER

Si le produit est utilisé sans respecter les informations données sous ce symbole, des blessures graves, voire mortelles pourraient en résulter.



AVERTISSEMENT

Si le produit est utilisé sans respecter les informations données sous ce symbole, des blessures voire la mort pourraient en résulter.



ATTENTION

Si le produit est utilisé sans observer les informations données sous ce symbole, des blessures, des dommages à l'appareil ou des pertes de données pourraient en résulter.

AVERTISSEMENT !

POUR ÉVITER LES RISQUES D'INCENDIE OU DE DÉCHARGE ÉLECTRIQUE, NE JAMAIS DÉMONTER, EXPOSER CE PRODUIT À L'EAU NI LE FAIRE FONCTIONNER DANS UN ENVIRONNEMENT TRÈS HUMIDE.

Précautions générales

Lire toutes les instructions — Avant d'utiliser l'appareil, lire toutes les instructions de fonctionnement. Sauvegarder tous les manuels et la documentation pour s'y référer ultérieurement.

Nettoyage — Toujours débrancher ce produit de la prise de courant avant nettoyage. N'utiliser qu'un chiffon humide pour le nettoyage. Ne jamais utiliser de produits de nettoyage liquides ou aérosols, ni de solvants organiques pour nettoyer ce produit.

Accessoires — Pour votre sécurité, et pour éviter d'endommager le produit, n'utiliser que des accessoires recommandés par Olympus.

Eau et humidité — Pour les précautions sur des produits avec une conception imperméable, lire les sections imperméabilisation.

Emplacement — Pour éviter d'endommager l'appareil, monter le produit solidement sur un trépied ou un sabot stable.

Alimentation — Ne raccorder ce produit qu'à la source d'alimentation décrite sur l'étiquette du produit.

Foudre — Si un orage éclate pendant l'utilisation d'un adaptateur secteur, le débrancher immédiatement de la prise de courant.

Entrée d'objets — Pour éviter des blessures, ne jamais introduire d'objet métallique dans le produit.

Chaleur — Ne jamais utiliser ni ranger ce produit près d'une source de chaleur telle qu'un radiateur, un accumulateur de chaleur, ou tout type d'appareil qui génère de la chaleur, comprenant les amplificateurs.

Maniement de l'appareil



AVERTISSEMENT

- **Ne pas utiliser l'appareil à proximité de gaz inflammables ou explosifs.**
- **Ne pas utiliser le flash de très près sur des personnes (bébés, jeunes enfants, etc.).**
 - Vous devez être au moins à 1 m des visages de vos sujets. Déclencher le flash trop près des yeux du sujet pourrait causer une perte momentanée de la vision.
- **Ne pas laisser l'appareil à la portée des enfants.**
 - Toujours utiliser et ranger l'appareil hors de la portée des jeunes enfants et des bébés pour empêcher les situations dangereuses suivantes qui pourraient causer des blessures graves :
 - S'enrouler dans la courroie de l'appareil, causant la strangulation.
 - Avaler accidentellement la batterie, des cartes ou d'autres petites pièces.
 - Déclencher accidentellement le flash dans leurs yeux ou ceux d'un autre enfant.
 - Se blesser accidentellement par des parties en mouvement de l'appareil.
- **Ne pas regarder le soleil ni de la lumière puissante avec l'appareil.**
- **Ne pas utiliser ni ranger l'appareil dans des endroits poussiéreux ou humides.**
- **Ne pas couvrir le flash avec une main pendant le déclenchement.**



ATTENTION

- **Arrêter immédiatement d'utiliser l'appareil si vous remarquez une odeur, un bruit anormal ou de la fumée provenant de l'appareil.**
 - Ne jamais retirer les batteries les mains nues, ce qui pourrait vous brûler les mains.
- **Ne jamais manipuler l'appareil avec des mains mouillées.**
- **Ne pas laisser l'appareil dans des endroits où il pourrait être soumis à des températures très élevées.**
 - Ceci pourrait causer une détérioration de certaines pièces et, dans certaines circonstances, l'appareil pourrait prendre feu. Ne pas utiliser le chargeur ni un adaptateur secteur s'il est couvert (par exemple par une couverture). Ce qui pourrait causer une surchauffe, débouchant sur un incendie.
- **Manipuler l'appareil soigneusement afin d'éviter une brûlure à basse température.**
 - Lorsque l'appareil contient des parties métalliques, une surchauffe peut déboucher sur une brûlure à basse température. Faire attention aux points suivants :
 - Utilisé pendant une longue durée, l'appareil devient chaud. Si vous tenez l'appareil dans ces conditions, une brûlure à basse température risque de se produire.
 - Dans des endroits sujets à des températures très froides, la température du corps de l'appareil peut être plus basse que la température ambiante. Si possible, mettre des gants en tenant l'appareil à des températures basses.
- **Faire attention avec la courroie.**
 - Faire attention avec la courroie en portant l'appareil. Elle peut facilement s'accrocher à des objets sur le passage et causer des dommages sérieux.

Précautions de manipulation de la batterie

Veillez suivre ces consignes importantes pour éviter le coulage du liquide de la batterie, une génération de chaleur, des brûlures, une explosion, ou de causer des décharges électriques ou brûlures.

DANGER

- Utiliser uniquement des piles NiMH de marque Olympus et le chargeur correspondant.
- Ne jamais chauffer ni mettre au feu des piles.
- Prendre des précautions en transportant ou rangeant des piles pour éviter qu'elles viennent en contact avec des objets métalliques comme des bijoux, des épingles à cheveux, des agrafes, etc.
- Ne jamais ranger des piles où elles seraient exposées en plein soleil, ou sujettes à des températures élevées dans un véhicule chaud, près d'une source de chaleur, etc.
- Pour éviter de causer des coulages de liquide de pile ou d'endommager leurs bornes, respecter scrupuleusement toutes les instructions concernant l'usage des piles. Ne jamais tenter de démonter une pile ni la modifier, en soudant, etc.
- Si du liquide de pile entrait dans vos yeux, les laver immédiatement avec de l'eau claire et froide du robinet et consulter immédiatement un médecin.
- Toujours ranger les piles hors de la portée des jeunes enfants. Si un enfant avale accidentellement une pile, consulter immédiatement un médecin.

AVERTISSEMENT

- Maintenir à tout moment les piles au sec.
- Pour éviter un coulage du liquide des piles, une génération de chaleur ou de causer un incendie ou une explosion, n'utiliser que les piles recommandées pour l'utilisation avec ce produit.
- Ne jamais mélanger des piles/batteries (piles neuves et usagées, batteries chargées et déchargées, piles/batteries de fabricant ou de capacité différente, etc.).
- Ne pas charger des piles alcalines ou au lithium si elles ne sont pas rechargeables.
- Insérer soigneusement la pile comme indiqué dans les instructions de fonctionnement.
- Ne pas utiliser de piles dont le corps n'est pas recouvert d'une feuille isolante ou si la feuille est déchirée, cela pourrait causer une fuite de liquide, un incendie ou des blessures.

⚠ ATTENTION

- Ne pas retirer les piles immédiatement après avoir utilisé l'appareil photo. Les piles peuvent devenir chaudes lors d'une utilisation prolongée.
- Toujours retirer la batterie de l'appareil avant de le ranger pour une longue durée.

- Les piles AA suivantes ne peuvent pas être utilisées.

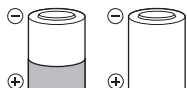

Piles dont le corps n'est que partiellement recouvert ou pas du tout recouvert par une feuille isolante.



Piles dont la borne \ominus est relevée, mais pas recouverte par une feuille isolante.

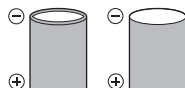

Piles dont les bornes sont plates et pas complètement recouvertes par une feuille isolante. (De telles piles ne peuvent pas être utilisées même si la borne \ominus est partiellement recouverte.)

Fr

- Si des piles NiMH ne sont pas chargées au bout de la durée spécifiée, arrêter de les charger et ne pas les utiliser.
- Ne pas utiliser une batterie si elle est endommagée ou cassée.
- Si une pile fuit, se décolore ou se déforme, ou présente tout autre aspect anormal, arrêter d'utiliser l'appareil photo.
- Si du liquide de pile coule sur vos vêtements ou sur votre peau, retirer le vêtement et laver immédiatement la zone affectée avec de l'eau claire et froide du robinet. Si le liquide vous brûle la peau, consulter immédiatement un médecin.
- Ne jamais soumettre les piles à des chocs violents ni à des vibrations continues.

Pour les utilisateurs d'Amérique du Nord et du Sud

Pour les utilisateurs aux États-Unis

Déclaration de conformité

Modèle numéro : FE-130/X-720/X-740, FE-140/X-725

Marque : OLYMPUS

Organisme responsable : **OLYMPUS IMAGING AMERICA INC.**

Adresse : Two Corporate Center Drive, P.O. Box 9058, Melville,
NY 11747-9058 États-Unis

Numéro de téléphone : 1-631-844-5000

Testé pour être en conformité avec la réglementation FCC

POUR L'UTILISATION A LA MAISON OU AU BUREAU

Cet appareil est conforme aux normes de la Section 15 des directives FCC. Son utilisation est soumise aux deux conditions suivantes :

- (1) Cet appareil ne doit pas causer de brouillage radioélectrique.
- (2) Cet appareil doit pouvoir résister à toutes les interférences, y compris celles susceptibles d'entraver son bon fonctionnement.

Pour les utilisateurs au Canada

Cet appareil numérique de la catégorie B est conforme à la législation canadienne sur les appareils générateurs de parasites.

Fr

Marques déposées

- IBM est une marque déposée de la société International Business Machines Corporation.
- Microsoft et Windows sont des marques déposées de la société Microsoft Corporation.
- Macintosh est une marque de Apple Computer Inc.
- ImageLink et EasyShare sont des marques d'Eastman Kodak Company.
- xD-Picture Card™ est une marque déposée.
- Tous les autres noms de sociétés et appellations de produits sont des marques, déposées ou non, des propriétaires respectifs.
- Les normes pour les systèmes de fichiers d'appareil photo indiquées dans ce manuel sont les normes "Design Rule for Camera File System/DCF" stipulées par l'association JEITA (Japan Electronics and Information Technology Industries Association).

Tabla de contenidos

DIAGRAMA DE LA CÁMARA	55
ANTES DE EMPEZAR	56
PRIMEROS PASOS	57
Paso 1 PRIMEROS PASOS	57
Paso 2 TOMAR UNA FOTOGRAFÍA	58
Paso 3 REVISAR O BORRAR UNA FOTOGRAFÍA.....	59
Paso 4 TRANSFERIR IMÁGENES	60
UTILIZACIÓN BÁSICA	62
Sujeción de la cámara	62
Botones del modo de fotografía y de reproducción	62
Botones del modo de fotografía.....	63
Disco de modo.....	64
Modos de SCN (Escenas).....	64
Modo macro	65
Modo de compensación de la exposición	65
Modos de flash	66
Disparador automático.....	66
Función de ahorro de energía.....	66
MENÚS Y AJUSTES	67
Menú superior	67
Borrar todas las fotografías	67
Seleccionar un idioma	67
Símbolos e iconos del monitor.....	68
Visualización de miniaturas (índice)	69
CONEXIÓN DE LA CÁMARA	70
Reproducción en un televisor	70
Impresión directa (PictBridge)	71
Sistema de impresión ImageLink.....	71
Software OLYMPUS Master	72
ESPECIFICACIONES	73
PRECAUCIONES DE SEGURIDAD	75
● Antes de utilizar la cámara, lea con atención este manual para asegurarse de su uso correcto.	
● Antes de tomar fotografías importantes, le recomendamos que realice varias tomas de prueba para familiarizarse con el uso de su cámara.	
● Le rogamos observe todas las precauciones de seguridad que figuran al final de este manual.	
● Las imágenes de la pantalla LCD y las ilustraciones de la cámara que se usan en este manual pueden diferir del producto real. Para este manual, todas las imágenes se basan en el modelo FE-130/X-720/X-740.	

DIAGRAMA DE LA CÁMARA

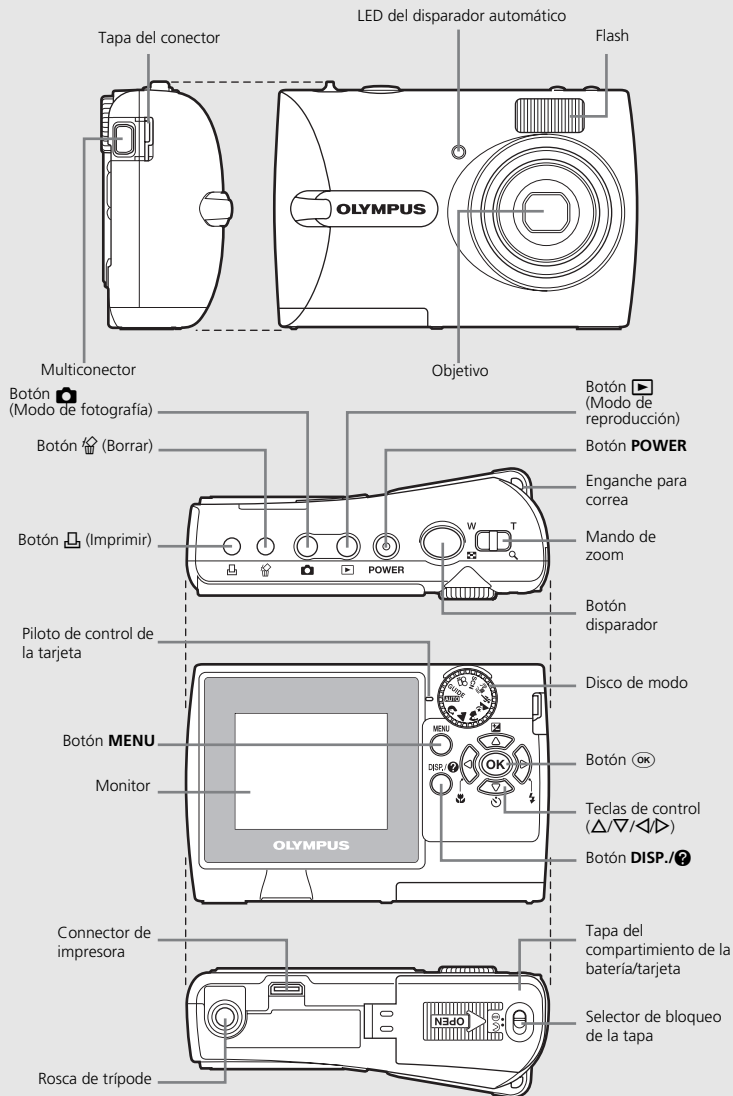

Es

ANTES DE EMPEZAR

Reúna estos componentes (contenido de la caja)



Cámara digital



Correa



Pilas AA (dos)



Pieza de enganche para cámara*

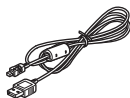

Cable USB (gris claro)



Cable de vídeo (negro)



CD-ROM de software OLYMPUS Master

Componentes no mostrados: Manual Avanzado (CD-ROM), Manual Básico (este manual), Tarjeta de garantía. Los contenidos pueden variar dependiendo del lugar de compra.

* Utilícelo cuando conecte la cámara a una impresora opcional que sea compatible con el sistema de impresión ImageLink.

Es

1 PRIMEROS PASOS

a. Fije la correa

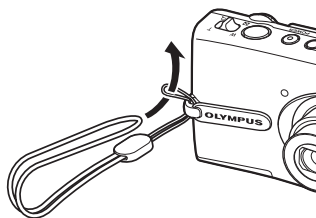

- Tire de la correa para que quede apretada y no se suelte.

b. Inserte las pilas

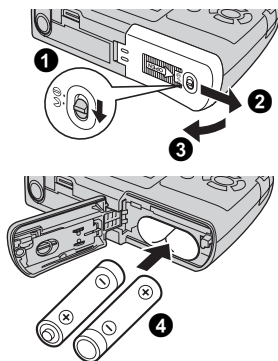

Es

c. Ajuste la fecha y hora

- 1 Sitúe el disco de modo en **AUTO**, y luego presione el botón **POWER** para encender la cámara.
- 2 Presione el botón **MENU** para mostrar el menú superior y seleccione [CONFIGURAC.] > [⌚] con las teclas de control (Δ/▽/◀/▶).
- 3 Ajuste "Formato de la fecha", "A", "M", "D", "hora" y "minuto" siguiendo las instrucciones de funcionamiento.

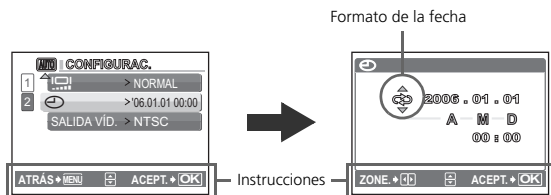
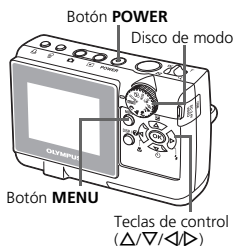

2 TOMAR UNA FOTOGRAFÍA

a. Zoom



b. Enfoque

- 1 Utilizando el monitor, sitúe la marca de objetivo de enfoque automático (AF) sobre el sujeto.

Piloto verde



(Presionado a medias)



Botón disparador

Marca de objetivo de enfoque automático (AF)

- 2 Presione y mantenga presionado a medias el botón disparador para bloquear el enfoque.
 - El piloto verde indica que el enfoque está bloqueado.

c. Tome la fotografía

- 1 Presione el botón disparador a fondo para tomar la fotografía.

(Presionado a fondo)



Botón disparador

- Las fotografías se graban en la memoria interna de la cámara.
- Si se inserta en la cámara la tarjeta opcional xD-Picture Card (en adelante la "tarjeta"), las imágenes se grabarán en la tarjeta.

3 REVISAR O BORRAR UNA FOTOGRAFÍA

a. Presione el botón

- Se mostrará la última fotografía tomada.

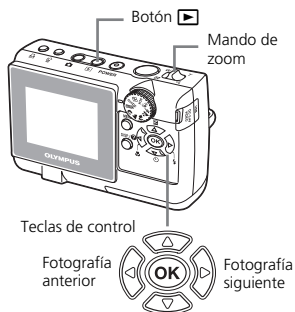

b. Revise más detenidamente la fotografía



- Tire del mando de zoom hacia **T** para ampliar la imagen hasta un tamaño 10 veces superior al original o empuje del mando hacia **W** para reducir el tamaño.
- Presione **OK** para volver al tamaño original.
- Presione $\Delta/\nabla/\leftarrow/\rightarrow$ para desplazar la imagen.

Presione el botón  para volver al modo de fotografía.

Es

c. Para borrar una fotografía

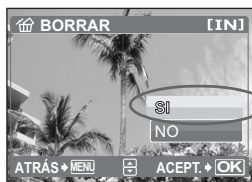
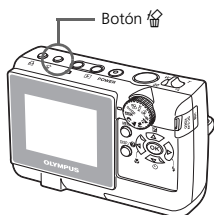

- 1 Visualice la fotografía que desea borrar.
- 2 Presione el botón .
- 3 Seleccione [SI] y presione **OK**.
 - La fotografía se borrará definitivamente.

4 TRANSFERIR IMÁGENES

a. Instale el software

- 1 Inserte el CD-ROM de OLYMPUS Master.
- 2 **Windows:** Haga clic en el botón "OLYMPUS Master".
Macintosh: Haga doble clic en el icono "Installer".
- 3 Siga las instrucciones en pantalla.



b. Conecte la cámara a un ordenador

- 1 Conecte la cámara y el ordenador usando el cable USB (suministrado).
 - El monitor se encenderá automáticamente.

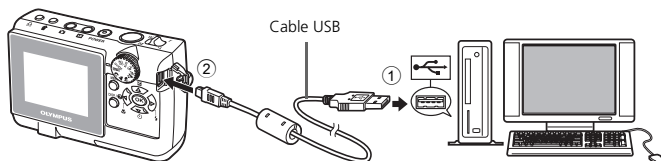

- 2 Seleccione [PC] en el monitor y presione **OK**.

- Ahora el ordenador reconocerá su cámara como una unidad de almacenamiento extraíble.

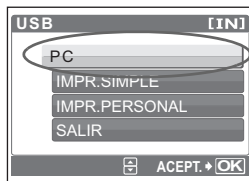

c. Transfiera las imágenes al ordenador

- 1 Ahora, con la cámara conectada, abra el programa OLYMPUS Master.
 - Aparece la ventana [Transferir imágenes].
- 2 Seleccione las imágenes que desea transferir y haga clic en el botón [Transferir imágenes].



Si no aparece automáticamente la ventana [Transferir imágenes]:

- a. Haga clic en el icono "Transferir imágenes" en el menú principal de OLYMPUS Master.
- b. Haga clic en el icono "De la cámara".



Es

Consejos

- Para obtener información más detallada sobre la configuración y el uso de la cámara, consulte el "Manual Avanzado" de la misma incluido en el CD-ROM.
- Para más información sobre el uso del software OLYMPUS Master, consulte el manual (electrónico) de referencia instalado en la carpeta OLYMPUS Master de su disco duro. Si necesita ayuda adicional, consulte el archivo "Ayuda" del software OLYMPUS Master.

UTILIZACIÓN BÁSICA

Sujeción de la cámara

A veces, las fotografías pueden aparecer borrosas como resultado del movimiento de la cámara al presionar el botón disparador.

Para evitar que se mueva la cámara, sujétela con firmeza con ambas manos, apoyando los codos contra el cuerpo. Al tomar fotografías con la cámara en posición vertical, sujete la cámara de modo que el flash quede por encima del objetivo. Mantenga los dedos y la correa alejados del objetivo y del flash.

Sujeción horizontal

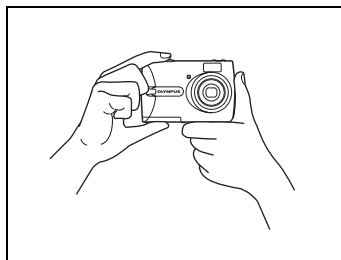

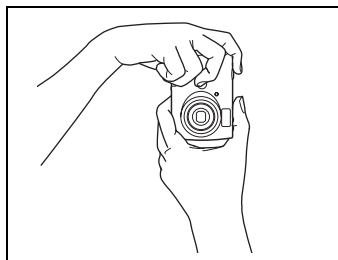

Sujeción vertical



Es

Botones del modo de fotografía y de reproducción

Seleccione el modo de fotografía presionando el botón  para tomar fotografías o ajustar los diferentes modos de fotografía.

Seleccione el modo de reproducción presionando el botón  para ver, editar o borrar fotografías.

Presione el botón  para encender la cámara en el modo de reproducción.

Botón  Botón 

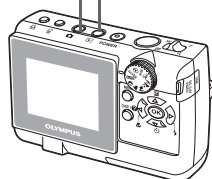

Botones del modo de fotografía

En el modo de fotografía, puede usar estos botones para acceder rápidamente a las funciones más habituales.

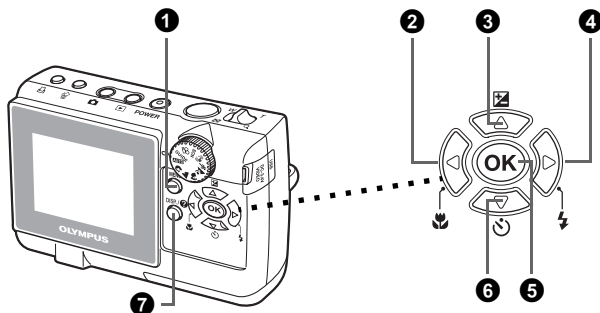

1 Botón MENU

Muestra el menú superior en el monitor.



2 Botón (Modo macro)

Utilice el modo macro o supermacro cuando tome fotografías de primeros planos, por ejemplo, de una flor.

3 Botón (Compensación de la exposición)

Utilice este ajuste para sobreexponer [+] o subexponer [-] una fotografía.

4 Botón (Modo de flash)

Seleccione entre 4 modos de flash: FLASH AUTO,  (reducción de ojos rojos),  (flash de relleno) o  (flash desactivado).

5 Botón

Presione para confirmar los ajustes.

6 Botón (Disparador automático)

Seleccione el disparador automático para retrasar la toma 12 segundos aproximadamente desde el momento de presionar el botón disparador.

7 Botón DISP./?

Selector para ver u ocultar la información de la fotografía presionando el botón DISP./? varias veces.

Seleccione una opción del menú y presione el botón DISP./? para mostrar una explicación de su función.

Es

Disco de modo

Seleccione el modo deseado y encienda la cámara. Puede seleccionar el modo deseado antes de utilizar la cámara o durante su uso.

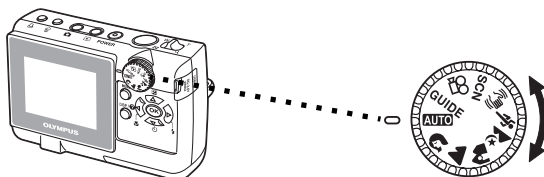

Es

AUTO	Adecuado para hacer fotografías normales.
	Adecuado para tomar fotografías de retrato.
	Adecuado para fotografiar paisajes y otras escenas exteriores.
	Adecuado para hacer fotografías del sujeto contra un fondo distante.
	Adecuado para tomar fotografías por la tarde o de noche.
	Adecuado para captar acciones en rápido movimiento.
	Esta función reduce el efecto borroso provocado por el movimiento del sujeto o la cámara al tomar fotografías.
SCN	Esta función permite seleccionar uno de los 14 modos relacionados con la situación, dependiendo de las condiciones de fotografía.
	Esta función le permite grabar vídeos.
GUIDE	Puede seleccionar el ajuste que desee siguiendo la guía de fotografía que aparece en el monitor.

Modos de SCN (Escenas)

Seleccione el modo de fotografía en función del objeto.

- 1 Ajuste el disco de modo en **SCN** y presione el botón **MENU** para seleccionar [SCN] y seleccione otra escena.

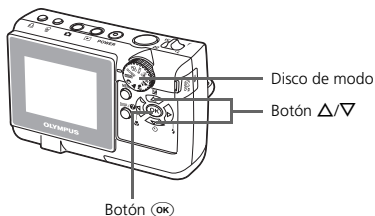

- 2 Presione Δ/∇ para seleccionar los modos de escena y, a continuación, presione (OK) .

Modos SCN (Escenas) de fotografía

- NOCHE+RETRATO
- INTERIORES
- VELAS
- AUTO - RETRATO
- RETR.LUZ DISPONIBLE
- PUESTA SOL
- FUEG.ARTIF.
- MUSEO
- VITRINA
- COCINA
- DOCUMENTOS
- SUBASTA
- PLAYA
- NIEVE

Modo macro

- Este modo le permite tomar fotografías a una distancia de 10 cm del sujeto. (lado de la mayoría de los grandes angulares)
 - Utilice este modo para tomar fotografías a una distancia de 5 cm del sujeto. En el modo la posición del objetivo zoom está fijada.
- 1 Presione varias veces para seleccionar [] o [], y a continuación, presione .



Modo de compensación de la exposición

- 1 Presione .
 - 2 Presione para ajustar el valor de compensación de la exposición y, a continuación presione .
- Seleccione un valor [+] para aumentar el brillo de la imagen o un valor [-] para oscurecerla.



Es



Modos de flash

- 1 Presione  varias veces para seleccionar el modo de flash y, a continuación, presione .
- 2 Presione a medias el botón disparador.
 - Si el flash está ajustado para dispararse, se ilumina la marca .
- 3 Presione el botón disparador a fondo para tomar la fotografía.

Alcance del flash:



W (máx.): Aprox. de 3,3 m

T (máx.): Aprox. de 2,0 m

Icono	Modo de flash	Descripción
Sin indicación	Flash automático	El flash se dispara automáticamente en condiciones de baja iluminación o de contraluz.
	Flash con reducción de ojos rojos	El modo de flash con reducción de ojos rojos reduce significativamente este fenómeno emitiendo destellos previos antes de dispararse el flash normal.
	Flash de relleno	El flash se dispara independientemente de la luz disponible.
	Flash desactivado	El flash no se dispara, incluso en condiciones de baja iluminación.

Es

Disparador automático

- 1 Presione  para seleccionar  ACT.] y, a continuación, presione .
- 2 Presione el botón disparador a fondo para tomar la fotografía.
 - El LED del disparador automático se ilumina durante unos aproximado 10 segundos después de presionar el botón disparador, luego empieza a parpadear. Tras parpadear durante aproximado 2 segundos aproximadamente, se toma la fotografía.

LED del disparador automático

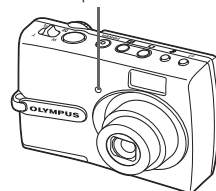

Función de ahorro de energía

- Para ahorrar energía de la batería, la cámara entra automáticamente en el modo de reposo y deja de funcionar después de unos aproximado 3 minutos de inactividad. Presione el botón disparador o el mando de zoom para reactivar la cámara.
- Si la cámara no se utiliza durante varias horas después de entrar en el modo de reposo, se retrae automáticamente el objetivo y se apaga. Para volver a utilizarla, enciéndala otra vez.

MENÚ Y AJUSTES

Menú superior

- 1 Presione el botón **MENU** para que aparezca el menú superior de la cámara en el monitor.
- 2 Utilice las teclas de control ($\Delta/\nabla/\triangle/\triangleright$) y seleccionar las opciones deseadas.

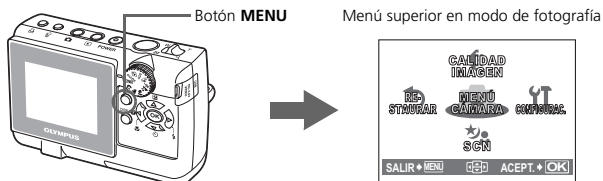

MENÚ CÁMARA

Puede ajustar los diferentes modos de fotografía.

CALIDAD IMAGEN

Seleccione entre diferentes opciones de calidad de imagen y resoluciones.

RESTAURAR

Selecciónelo para devolver los ajustes modificados a sus valores predeterminados de fábrica.

SCN (Escenas)

Ajuste la cámara a modo SCN para seleccionar las escenas en función de los sujetos o las condiciones de fotografía.

CONFIGURAC.

Selecciónelo para ajustar la fecha y hora, selección del idioma y otros ajustes.

Borrar todas las fotografías

- 1 Seleccione [BORRAR]>[BORRAR TODO] del menú superior en el modo de reproducción.
- 2 Seleccione [SI] y presione \odot .
 - Se borran todas las fotografías.

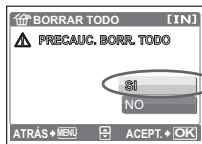

Seleccionar un idioma

Se puede seleccionar un idioma para las indicaciones en pantalla. Los idiomas disponibles varían dependiendo de la zona donde usted haya adquirido la cámara.

- 1 Presione el botón **MENU** para mostrar el menú superior y seleccione [CONFIGURAC.] > \odot .
- 2 Seleccione el idioma que desee y presione \odot .

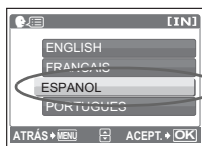

Es

Símbolos e iconos del monitor

● Monitor – Modo de fotografía



Fotografía



Vídeo

Es

	Opciones	Indicaciones
1	Modos de fotografía	AUTO, P, S, A, M, L, B, N, etc.
2	Disparador automático	
3	Compensación de la exposición	-2.0 – +2.0
4	Verificación de la batería	= carga completa, = carga baja
5	Piloto verde	O = Bloqueo de enfoque automático
6	Flash en espera Aviso de movimiento de la cámara/ Carga del flash	(iluminado) (parpadea)
7	Modo macro Modo supermacro	
8	Calidad de imagen	SHQ, HQ, SQ1, SQ2
9	Tamaño de imagen	FE-130/X-720/X-740 2592 × 1944, 2048 × 1536, 640 × 480 FE-140/X-725 2816 × 2112, 2048 × 1536, 640 × 480
10	Marca de objetivo de enfoque automático (AF)	[]
11	Número de fotografías almacenables Tiempo de grabación restante	4 00:36
12	Indicador de memoria	(máximo alcanzado)
13	Memoria actual	[IN] (memoria interna), [xD] (tarjeta)
14	Modo de flash	

● Monitor – Modo de reproducción

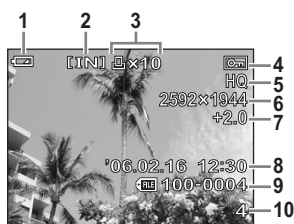

Fotografía



Vídeo

	Opciones	Indicaciones
1	Verificación de la batería	= carga completa, = carga baja
2	Memoria actual	[IN] (memoria interna), [xD] (tarjeta)
3	Reserva de impresión/número de impresiones Vídeo	x10
4	Protección	
5	Calidad de imagen	SHQ, HQ, SQ1, SQ2
6	Tamaño de imagen	FE-130/X-720/X-740 2592 x 1944, 2048 x 1536, 640 x 480, etc. FE-140/X-725 2816 x 2112, 2048 x 1536, 640 x 480, etc.
7	Compensación de la exposición	-2.0 – +2.0
8	Fecha y hora	'06.02.16 12:30
9	Número de archivo	100-0004
10	Número de cuadros Tiempo transcurrido/tiempo total de grabación	4 00:00/00:36

Es

Visualización de miniaturas (índice)

Esta función le permite ver varias fotografías en el monitor al mismo tiempo cuando revise fotografías.

1 Empuje el mando de zoom hacia **W**.

- Puede cambiar el número de cuadros de la visualización del índice empujando el mando de zoom hacia **W** para ver las fotografías en 4, 9, 16 ó 25 cuadros.
- Utilice las teclas de control (, , ,) para seleccionar una fotografía y presione para verla en el modo de reproducción de un solo cuadro.



Visualización de índice





CONEXIÓN DE LA CÁMARA

Reproducción en un televisor

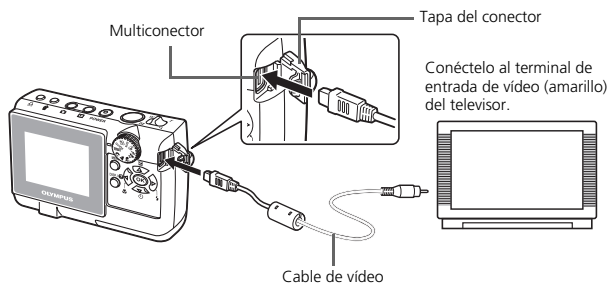
Utilice el cable de vídeo suministrado con la cámara para reproducir imágenes grabadas en un televisor. Puede reproducir tanto fotografías como vídeos.

- 1 Compruebe que el televisor y la cámara estén apagados. Conecte el multiconector de la cámara al terminal de entrada de vídeo del televisor usando el cable de vídeo.





- 2 Encienda el televisor y cambie al modo de entrada de vídeo.
 - Para más información sobre cómo cambiar a entrada de vídeo, consulte el manual de instrucciones del televisor.
- 3 Presione el botón  para encender la cámara.
 - En el televisor aparecerá la última fotografía tomada. Utilice las teclas de control (///) para seleccionar la fotografía que desea visualizar.

Impresión directa (PictBridge)

Usando el cable USB suministrado, puede conectar la cámara a una impresora compatible con PictBridge, como la Olympus P-11, para imprimir fotografías. Puede imprimir una fotografía mediante operaciones sencillas.

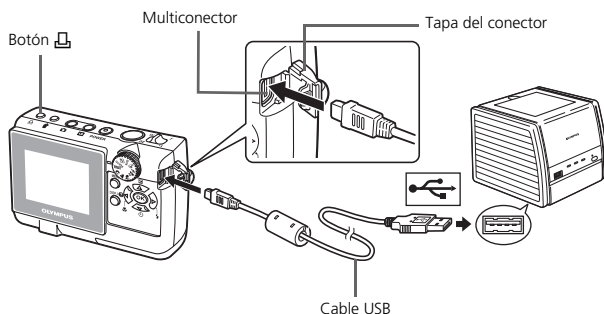
- 1 En el modo de reproducción, muestre la fotografía que desee imprimir en el monitor.
- 2 Conecte un extremo del cable USB suministrado al multiconector de la cámara y el otro extremo al conector USB de la impresora.



- 3 Presione el botón .

 - Se inicia la impresión.
 - Cuando haya acabado, desconecte el cable USB de la cámara con la pantalla de selección de fotografías en el monitor.

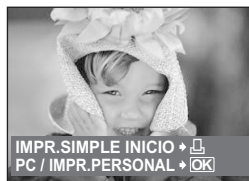

Sistema de impresión ImageLink

Conecte la cámara a una impresora compatible con el sistema de impresión ImageLink utilizando el pieza de enganche para cámara suministrada. Para obtener más información, consulte el manual de instrucciones de la impresora.

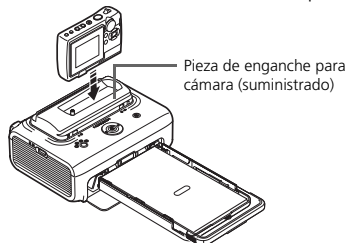

Software OLYMPUS Master

Software OLYMPUS Master: Utilice este software para descargar fotografías desde la cámara, ver, organizar, retocar, imprimir y enviar por correo electrónico sus fotos digitales, vídeos y mucho más. Este CD contiene también el manual de consulta completo del software en formato Adobe Acrobat (PDF).



● Requisitos del sistema

SO	Windows 98 SE/Me/2000 Professional/XP o Mac OS X (10.2 o posterior)
CPU	Pentium III 500 MHz/Power PC G3, o superior
RAM	128 MB o más (se recomienda 256 MB o más)
Disco duro	300 MB o más de espacio libre
Conexión	Puerto USB
Monitor	Resolución de 1024 x 768 píxeles o más con un mínimo de 65.536 colores (Windows), 32.000 colores (Macintosh)

Es

Para obtener la información técnica más reciente, visite la página web de Olympus (<http://www.olympus.com/digital>)

● Actualización (OLYMPUS Master Plus)

Además de las funciones de OLYMPUS Master, la versión OLYMPUS Master Plus incluye funciones como la edición de vídeo, impresión de álbumes, impresión de hojas de contactos, álbum HTML, panorama de pegado libre, escritura en CD/DVD y mucho más, permitiéndole ampliar considerablemente sus posibilidades en fotografía digital.

Puede actualizar su software a la versión OLYMPUS Master Plus a través de Internet. Es necesario tener instalado OLYMPUS Master en un ordenador con conexión a Internet.



Registro de usuario

Registre su cámara cuando instale OLYMPUS Master para activar su garantía, recibir notificaciones sobre actualizaciones de software y firmware de la cámara, y mucho más.

ESPECIFICACIONES

● Cámara

- Tipo de producto : Cámara digital (para fotografía y reproducción)
- Sistema de grabación
Fotografías : Grabación digital, JPEG (de acuerdo con las normas de diseño para sistema de archivos de cámara (DCF))
- Estándares aplicables : Exif 2.2, Formato de reserva de impresión digital (DPOF), PRINT Image Matching III, PictBridge, ImageLink
- Vídeo : QuickTime Motion JPEG
- Memoria : Memoria interna
xD-Picture Card (16 MB a 1 GB)

Núm. de fotografías almacenables cuando se usa la memoria interna : Fotografías

FE-130/X-720/X-740	FE-140/X-725
5 cuadros (SHQ 2592 × 1944)	5 cuadros (SHQ 2816 × 2112)
17 cuadros (HQ 2592 × 1944)	14 cuadros (HQ 2816 × 2112)
27 cuadros (SQ1 2048 × 1536)	27 cuadros (SQ1 2048 × 1536)
226 cuadros (SQ2 640 × 480)	226 cuadros (SQ2 640 × 480)

Vídeo

FE-130/X-720/X-740	FE-140/X-725
1 min. 5 seg. (HQ 320 × 240 15 cuadros/seg.)	
4 min. 48 seg. (SQ 160 × 120 15 cuadros/seg.)	

- Núm. de píxeles efectivos : FE-130/X-720/X-740 5.100.000 píxeles
FE-140/X-725 6.000.000 píxeles
- Dispositivo de captura de imagen : CCD de 1/2,5" (filtro de colores primarios)
FE-130/X-720/X-740 5.400.000 píxeles (brutos)
FE-140/X-725 6.400.000 píxeles (brutos)
- Objetivo : Objetivo Olympus de 6,3 mm a 18,9 mm, f3,1 a f5,9 (equivalente a un objetivo de 38 a 114 mm en una cámara de 35 mm)
- Sistema fotométrico : Medición ESP digital
- Velocidad de obturación : 4 a 1/2000 seg.
- Alcance de fotografía : 0,1 m a ∞ (W), 0,6m a ∞ (T) (normal/modo macro)
0,05 m a ∞ (modo supermacro)
- Conector exterior : Conector de impresora
Conector USB/Jack VIDEO OUT/ Jack DC-IN (multiconector)
- Sistema de calendario automático : 2006 hasta 2099

Es

Entorno de funcionamiento

Temperatura : 0 °C a 40 °C (funcionamiento)/
-20 °C a 60 °C (almacenamiento)

Humedad : 30 % a 90 % (funcionamiento)/10 % a 90 %
(almacenamiento)

Fuente de alimentación : Dos baterías Oxyride, dos baterías alcalinas o dos baterías
NiMH tipo AA/ Adaptador de CA Olympus (a través del
multiadaptador) (opcional)

Dimensiones : 96 mm (Anch.) × 63 mm (Alt.) × 25 mm (Prot.), excluidos
los salientes

Peso : 130 g sin la batería ni la tarjeta

El diseño y las especificaciones están sujetas a cambios sin previo aviso.

PRECAUCIONES DE SEGURIDAD



PRECAUCIÓN

RIESGO DE DESCARGAS
ELÉCTRICAS
NO ABRIR



PRECAUCIÓN: PARA REDUCIR EL RIESGO DE DESCARGAS ELÉCTRICAS, NO RETIRE LA CUBIERTA (O PARTE TRASERA). EN EL INTERIOR NO HAY PIEZAS QUE EL USUARIO PUEDA REPARAR. REMITA LA REPARACIÓN A PERSONAL DE SERVICIO ESPECIALIZADO OLYMPUS.



El signo de admiración dentro de un triángulo equilátero tiene como finalidad alertar al usuario de la existencia de importantes instrucciones de operación y mantenimiento en la documentación suministrada con el producto.



PELIGRO

Si el producto es utilizado sin observar la información representada bajo este símbolo, podría causar serias lesiones o muerte.



ADVERTENCIA

Si el producto es utilizado sin observar la información representada bajo este símbolo, podría causar serias lesiones o muerte.



PRECAUCIÓN

Si el producto es utilizado sin observar la información representada bajo este símbolo, podría causar lesiones personales menores, daños al equipo, o pérdida de datos importantes.

¡ADVERTENCIA!

PARA EVITAR EL RIESGO DE INCENDIO O DESCARGAS ELÉCTRICAS, NUNCA DESMONTE NI EXPONGA ESTE PRODUCTO AL AGUA NI LO UTILICE EN UN ENTORNO MUY HÚMEDO.

Precauciones Generales

Lea todas las instrucciones — Antes de utilizar este producto, lea todas las instrucciones operativas. Guarde todos los manuales y la documentación para futuras consultas.

Limpieza — Siempre desenchufe el producto de la toma de corriente antes de limpiarlo. Para la limpieza use sólo un paño húmedo. Nunca use limpiadores líquidos o aerosoles, ni solventes orgánicos de ningún tipo para limpiar este producto.

Accesorios — Para su seguridad y evitar daños al producto, utilice únicamente los accesorios recomendados por Olympus.

Agua y humedad — En las precauciones de los productos diseñados a prueba de la intemperie, consulte las secciones de resistencia a la intemperie en sus respectivos manuales.

Ubicación — Para evitarle daños al producto, monte el producto sobre un trípode, caballete o soporte estable.

Fuentes de alimentación — Conecte este producto únicamente con la fuente de alimentación descrita en la etiqueta del producto.

Rayos — Si se produce una tormenta eléctrica mientras está utilizando el adaptador de CA, retírelo de la toma de corriente inmediatamente.

Objetos extraños — Para evitar daños personales, nunca inserte objetos de metal en el producto.

Calentadores — Nunca utilice ni guarde este producto cerca de fuentes de calor, tales como radiadores, rejillas de calefacción, estufas o cualquier tipo de equipo o aparato generador de calor, incluyendo amplificadores estéreo.

Es

Manejo de la cámara



ADVERTENCIA

- **No utilice la cámara cerca de gases inflamables o explosivos.**
- **No utilice el flash a corta distancia de las personas (especialmente niños menores y mayores, etc.).**
 - Cuando dispare el flash, deberá mantener, por lo menos, una distancia de 1 m de la cara de los sujetos. El disparo demasiado cercano de los ojos del sujeto podrá causarle la pérdida de visión momentánea.
- **Mantenga a los niños menores y mayores alejados de la cámara.**
 - Utilice y guarde siempre la cámara fuera del alcance de los niños menores y mayores, para prevenir las siguientes situaciones de peligro que podrían causarles serias lesiones:
 - Enredarse con la correa de la cámara, ocasionando asfixia.
 - Ingerir accidentalmente una batería, tarjetas, u otras piezas pequeñas.
 - Disparar el flash accidentalmente hacia sus propios ojos o hacia los ojos de otro niño.
 - Lesionarse accidentalmente con las piezas móviles de la cámara.
- **No mire al sol ni a luces fuertes a través de la cámara.**
- **No utilice ni guarde la cámara en lugares polvorientos o húmedos.**
- **No cubra el flash con la mano mientras efectúa el disparo.**



PRECAUCIÓN

- **Interrumpa inmediatamente el uso de la cámara si percibe algún olor, ruido o humo extraño alrededor de la misma.**
 - Nunca retire las baterías con las manos descubiertas, ya que podría causar un incendio o quemarle las manos.
- **Nunca sujete ni utilice la cámara con las manos mojadas.**
- **No deje la cámara en lugares donde pueda estar sujeta a temperaturas extremadamente altas.**
 - Si lo hace puede provocar el deterioro de las piezas y, en algunas circunstancias, provocar que se prenda fuego. No utilice el cargador o el adaptador CA si está cubierto (por ejemplo con una frazada). Esto podría causar recalentamiento, resultando en incendio.
- **Manipule la cámara con cuidado para evitar una quemadura de leve.**
 - Ya que la cámara contiene partes metálicas, el recalentamiento puede resultar en una quemadura de baja temperatura. Preste atención a lo siguiente:
 - Cuando utilice la cámara durante un largo período, ésta se recalentará. Si mantiene la cámara en este estado, podría causar una quemadura de baja temperatura.
 - En lugares sujetos a temperaturas extremadamente bajas, la temperatura de la carcasa de la cámara puede ser más baja que la temperatura ambiente. Si es posible, póngase guantes cuando manipule la cámara en temperaturas bajas.
- **Tenga cuidado con la correa.**
 - Tenga cuidado con la correa cuando transporte la cámara. Podría engancharse en objetos sueltos y provocar daños graves.

Precauciones acerca del uso de la batería

Siga estas importantes indicaciones para evitar que se produzcan fugas, recalentamientos, incendios o explosión de la batería, o que cause descargas eléctricas o quemaduras.



PELIGRO

- Utilice únicamente baterías NiMH de la marca Olympus y el cargador correspondiente.
- Nunca caliente ni incinere las pilas.
- Tome precauciones al transportar o guardar las pilas a fin de evitar que entren en contacto con objetos metálicos, tales como alhajas, horquillas, cierres, etc.
- Nunca guarde las pilas en lugares donde queden expuestas a la luz solar directa o sujetas a altas temperaturas en el interior de un vehículo con calefacción, cerca de fuentes de calor, etc.
- Para evitar que ocurran fugas de líquido de las pilas o daños de sus terminales, siga cuidadosamente todas las instrucciones respectivas al uso de las pilas. Nunca intente desarmar una pila ni modificarla de ninguna manera, por soldadura, etc.
- Si el fluido de la pila penetrara en sus ojos, lávelos de inmediato con agua corriente fresca y limpia, y solicite atención médica inmediatamente.
- Siempre guarde las pilas fuera del alcance de los niños menores. Si un niño ingiere una pila accidentalmente, solicite atención médica inmediatamente.



ADVERTENCIA

- Conserve las pilas siempre secas.
- Para evitar que ocurran fugas de líquido, recalentamiento de las pilas, o que causen incendio o explosión, utilice únicamente las pilas recomendadas para este producto.
- Nunca mezcle las pilas (pilas nuevas con usadas, pilas cargadas con descargadas, pilas de distinta marca o capacidad, etc.).
- No intente cargar las baterías alcalinas o la pila de litio si no son recargables.
- Inserte la batería con cuidado como se describe en las instrucciones operativas.
- No utilice baterías si el cuerpo no está cubierto con una lámina aislante o si dicha lámina está perforada, ya que podría provocar fugas de líquido, incendio o lesión.

Es

PRECAUCIÓN

- No retire las baterías inmediatamente después de utilizar la cámara. Las baterías pueden recalentarse durante el uso prolongado.
- Siempre retire la batería de la cámara antes de guardar la cámara por un largo tiempo.

- Las siguientes pilas AA no pueden ser utilizadas.

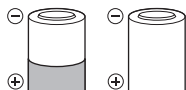

Pilas parcialmente cubiertas o no cubiertas totalmente por una hoja aislante.



Pilas con terminales \ominus en relieve, pero no cubiertos por una hoja aislante.

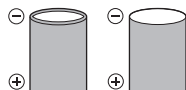

Pilas con terminales planos, pero no completamente cubiertos por una hoja aislante (Tales pilas no pueden ser usadas aunque los terminales \ominus estén parcialmente cubiertos).

Es

- Si las pilas de NiMH no se recargan dentro del tiempo especificado, interrumpa la recarga de las mismas y no las use.
- No utilice una pila si está rajada o quebrada.
- Si se producen fugas de líquido, decoloración o deformación de la batería, o cualquier otra anomalía durante la operación, interrumpa el uso de la cámara.
- Si el fluido de la pila entrara en contacto con su ropa o con su piel, quítese la ropa y lave de inmediato la parte afectada con agua corriente fresca y limpia. Si el fluido quemara su piel, solicite atención médica inmediatamente.
- Nunca exponga la pila a fuertes impactos ni a vibraciones continuas.

Para los clientes de Norte y Sudamérica

Para los clientes de Estados Unidos

Declaración de conformidad

Número de modelo : FE-130/X-720/X-740, FE-140/X-725

Nombre comercial : OLYMPUS

Entidad responsable: **OLYMPUS IMAGING AMERICA INC.**

Dirección : Two Corporate Center Drive, P.O. Box 9058, Melville,
NY 11747-9058 EE.UU.

Número de teléfono: 1-631-844-5000

Se ha probado su cumplimiento con las normas FCC

PARA USO DOMÉSTICO O COMERCIAL

Este dispositivo cumple con el Apartado 15 de las normas FCC. La operación se encuentra sujeta a las dos condiciones siguientes:

- (1) Este dispositivo podría no causar interferencia perjudicial.
- (2) Este dispositivo debe aceptar cualquier interferencia que se reciba, incluyendo aquellas interferencias que pueden provocar un funcionamiento no deseado.

Para los clientes de Canadá

Este aparato digital de Clase B cumple con todos los requerimientos de las reglamentaciones canadienses sobre equipos generadores de interferencia.

Marcas comerciales

- IBM es una marca registrada de International Business Machines Corporation.
- Microsoft y Windows son marcas registradas de Microsoft Corporation.
- Macintosh es una marca comercial de Apple Computer Inc.
- ImageLink y EasyShare son marcas comerciales de Eastman Kodak Company.
- xD-Picture Card™ es una marca comercial.
- Todos los demás nombres de compañías y productos son marcas registradas y/o marcas comerciales de sus respectivos propietarios.
- Las normas para sistemas de archivos de cámara referidas en este manual son las "Normas de Diseño para Sistema de Archivos de Cámara/DCF" estipuladas por la Asociación de Industrias Electrónicas y de Tecnología de Información de Japón (JEITA).

Es

Índice

DIAGRAMA DA CÂMARA.....	81
ANTES DE COMEÇAR.....	82
INICIAÇÃO	83
Passo 1 INICIAÇÃO	83
Passo 2 FOTOGRAFAR.....	84
Passo 3 REVER OU APAGAR UMA FOTOGRAFIA.....	85
Passo 4 TRANSFERIR IMAGENS.....	86
FUNCIONAMENTO BÁSICO	88
Dicas para fotografar	88
Botão Fotografia e botão Reprodução.....	88
Botões do Modo Fotografia.....	89
Selector de Modo.....	90
Modos SCN (Cena).....	90
Modo Macro.....	91
Modo de Compensação da Exposição	91
Modos Flash.....	92
Temporizador.....	92
Função de poupança de energia.....	92
MENUS E DEFINIÇÕES	93
Menu Superior	93
Apagar todas as imagens	93
Seleccionar um idioma	93
Símbolos e ícones do ecrã	94
Visualização de miniaturas (Índice)	95
LIGAR A CÂMARA.....	96
Reprodução num televisor.....	96
Impressão directa (PictBridge).....	97
Sistema de Impressão ImageLink	97
Software OLYMPUS Master.....	98
ESPECIFICAÇÕES	99
PRECAUÇÕES DE SEGURANÇA	101
● Antes de utilizar a câmara, leia este manual atentamente para garantir uma utilização correcta.	
● Recomendamos que tire fotografias de teste para se habituar à câmara antes de começar a tirar fotografias importantes.	
● Respeite as precauções de segurança apresentadas no final deste manual.	
● As imagens do ecrã LCD e as ilustrações da câmara utilizadas neste manual podem diferir do produto real. Neste manual, todas as imagens têm como base o modelo FE-130/X-720/X-740.	

DIAGRAMA DA CÂMARA

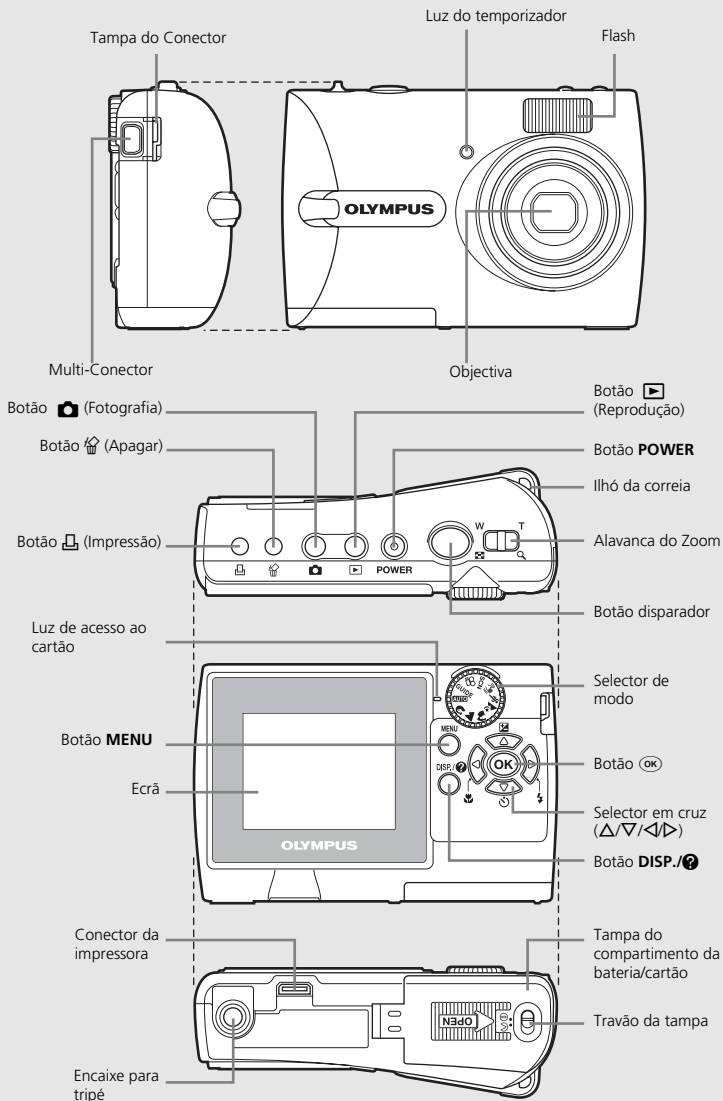

Po

ANTES DE COMEÇAR

Reúna estes itens (conteúdo da caixa)



Câmara Digital



Correia



Pilhas AA (duas)



Acoplador da câmara*

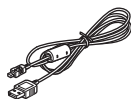

Cabo USB (cinzento-claro)



Cabo de vídeo (preto)



CD-ROM do software
OLYMPUS Master

Itens não ilustrados: Manual Avançado (CD-ROM), Manual Básico (este manual), Cartão de Garantia. O conteúdo pode variar consoante o local de aquisição.

* Use-o ao conectar a câmara a uma impressora opcional que seja compatível ao sistema de impressão ImageLink.

1 INICIAÇÃO

a. Colocar a correia

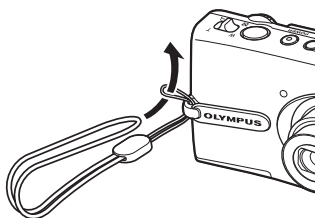

- Puxar bem a correia de modo a que não fique solta.

b. Inserir as pilhas

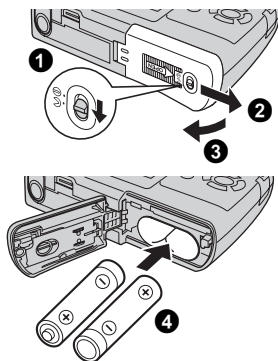

c. Definir a data e hora

- 1 Coloque o seletor de modo em **AUTO** e pressione o botão **POWER** da câmara na posição ligado.
- 2 Pressione o botão **MENU** para visualizar o menu principal e seleccione [CONFIG.]>[] usando o selector em cruz ($\Delta/\nabla/\leftarrow/\rightarrow$).
- 3 Configure "formato da data", "A", "M", "D", "hora" e "minuto" seguindo o guia de funcionamento.

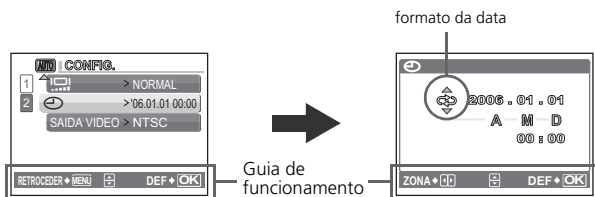
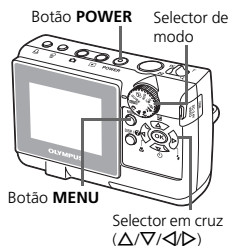

Po

2 FOTOGRAFAR

a. Zoom



b. Focar

- 1 Utilizando o ecrã, colocar a marca AF sobre o tema fotográfico.

Luz verde



Marca AF

(Premido até meio)



Botão disparador

- 2 Pressione o botão disparador até meio e manter nessa posição para bloquear a focagem.

- A luz verde indica que a focagem está bloqueada.

c. Fotografar

- 1 Pressione totalmente o botão disparador para fotografar.

(Totalmente premido)



Botão disparador

- As fotos serão gravadas na memória interna da câmara.
- Se o cartão opcional xD-Picture Card (de agora em diante denominado "cartão") estiver inserido na câmara, as fotos serão armazenadas no cartão.

3 REVER OU APAGAR UMA FOTOGRAFIA

a. Pressione o botão

- A última imagem fotografada será visualizada.

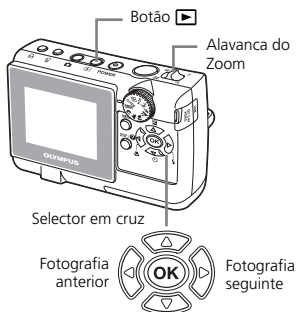

b. Ver mais de perto



- Pressione a alavanca na direcção **T** para aumentar a imagem até 10 vezes o tamanho original, ou pressione a alavanca na direcção **W** para reduzir o tamanho.
- Pressione **OK** para voltar ao normal.
- Pressione **Δ/▽/◀/▶** para percorrer a imagem.

Pressione o botão  para voltar ao modo fotografia.

Po

c. Para apagar uma fotografia

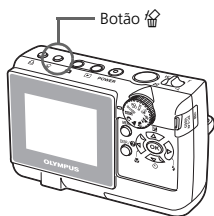

- 1 Visualizar a fotografia que pretende apagar.
- 2 Pressione o botão .
- 3 Seleccionar **[SIM]** e pressione **OK**.
 - A fotografia é eliminada permanentemente.

4 TRANSFERIR IMAGENS

a. Instalar o software

- 1 Inserir o CD-ROM OLYMPUS Master.
- 2 **Windows:** Fazer clique no botão "OLYMPUS Master".
Macintosh: Fazer duplo clique no ícone "Installer".
- 3 Seguir simplesmente as instruções no ecrã.



b. Ligar a câmara ao computador

- 1 Ligar a câmara ao computador usando o cabo USB (fornecido).
 - O ecrã ligar-se-á automaticamente.

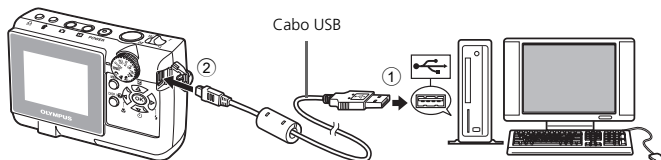

- 2 Seleccionar [PC] no ecrã e pressione **OK**.

- O PC reconhece agora a câmara como um disco amovível.

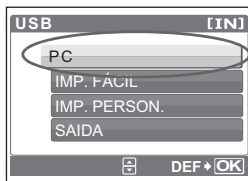

c. Transferir imagens para o computador

- 1 Com a câmara ligada, abrir o OLYMPUS Master.
 - Surge a janela [Transfer Images] (Transferir imagens).
- 2 Seleccionar as imagens que pretende transferir e fazer clique no botão [Transfer Images] (Transferir imagens).



Botão [Transfer Images] (Transferir imagens)

Se a janela [Transfer Images] (Transferir imagens) não surgir automaticamente:

- a. Fazer clique no ícone "Transfer Images" (Transferir imagens) no menu principal do OLYMPUS Master.
- b. Fazer clique no ícone "From Camera" (Da câmara).



Dicas

- Para obter informações pormenorizadas relativamente à configuração e utilização da câmara, consultar o "Manual avançado" da câmara fornecido em CD-ROM.
- Para obter informações sobre como utilizar outras funções do software OLYMPUS Master que não tenham sido mencionadas, abrir a "Ajuda" do software OLYMPUS Master ou ler o manual de referência (em formato PDF).

FUNCIONAMENTO BÁSICO

Dicas para fotografar

As fotografias podem ficar desfocadas devido à oscilação da câmara quando o botão disparador é premido.

Para evitar a oscilação da câmara, segurar a câmara com firmeza usando as duas mãos, enquanto mantém os cotovelos junto a si. Quando tirar fotos com a câmara na posição vertical posição, segure a câmara de forma que o flash fique posicionado acima das lentes. Manter os dedos e a correia afastados da objectiva e do flash.

Segurar na horizontal

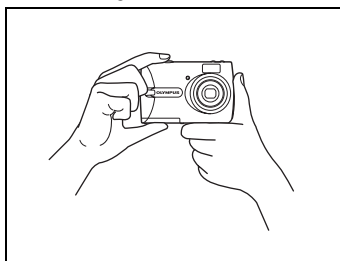

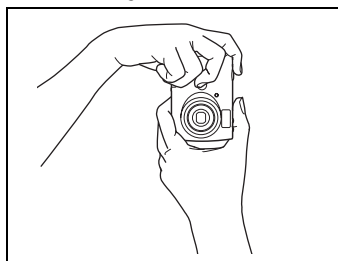

Segurar na vertical



Po

Botão Fotografia e botão Reprodução

Seleccione o modo de fotografia pressionando o botão  para fotografar ou para definir os vários modos de fotografia.

Seleccione o modo de reprodução pressionando o botão  para mostrar, modificar ou apagar fotografias. Para visualizar, editar ou eliminar fotografias que tirou, seleccione o modo reprodução premindo .

Botão  Botão 

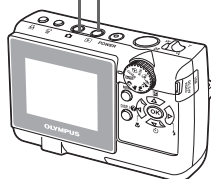

Botões do Modo Fotografia

No Modo Fotografia, utilize estes botões para obter um acesso rápido a algumas das funções mais frequentemente utilizadas.

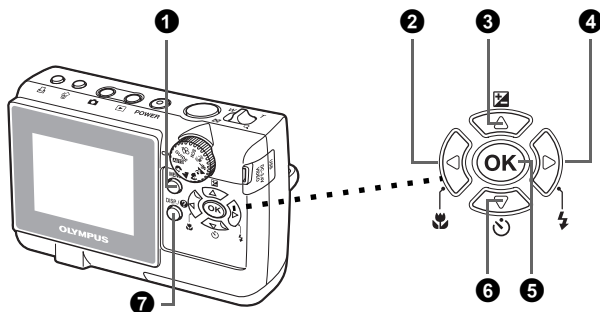

1 Botão MENU

Mostre o menu principal no ecrã.

2 Botão < (Modo Macro)

Utilize o Modo Macro ou Super Macro para fotografar grandes planos como, por exemplo, de uma flor.

3 Botão Δ (Compensação da exposição)

Utilize esta definição para aumentar [+] ou diminuir [-] a exposição de uma fotografia.

4 Botão ▷ (Modo Flash)

Selecione entre 4 modos flash - AUTOMÁTICO, (Redução do efeito de olhos vermelhos), (Activação forçada) ou (Flash desligado).

5 Botão OK

Pressione para confirmar as definições.

6 Botão ∇ (Temporizador)

Selecione o temporizador para atrasar o disparo cerca de 12 segundos a partir do momento em que o botão disparador é premido.

7 Botão DISP./?

Manuseie para mostrar ou esconder as informações de fotografia pressionando o botão DISP./? repetidamente.

Selecione o item do menu e pressione o botão DISP./? para mostrar uma explicação na sua função.

Selector de Modo

Configure o modo desejado e ligue a câmara. Você pode seleccionar o modo desejado antes ou durante o uso.

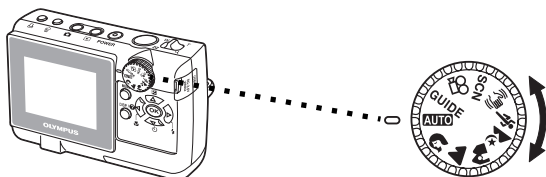

AUTO	Aconselhado para fotografias em geral.
	Ideal para fotografar um assunto próximo e com paisagem de fundo.
	Ideal para fotografar paisagens e outras cenas exteriores.
	Aconselhado para fotografia de um objeto com um fundo distante.
	Ideal para fotografar ao final da tarde ou noite.
	Aconselhável para fotografar imagens em movimento rápido.
	Esta função reduz o efeito de arrastamento resultante do assunto em movimento ou do tremer da câmara.
SCN	Esta função permite seleccionar de entre 14 modos relacionados com a situação, definidos nas condições fotográficas.
	Esta função permite gravar vídeos.
GUIDE	Você pode escolher o parâmetro desejado seguinte o guia de fotografia mostrado no ecrã.

Modos SCN (Cena)

Selecione o modo fotografar de acordo com o objecto.

- 1 Ajuste o selector de modo para **SCN**, e pressione o botão **MENU** para seleccionar [SCN] e seleccionar a outra cena.

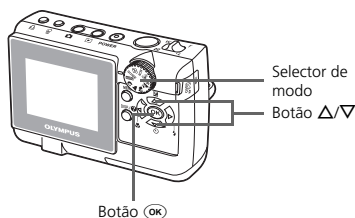

- 2 Pressione Δ/∇ para seleccionar os modos de cena e pressione (OK).

Modos de Fotografia SCN (Cena)

- NOITE+RETRATO
- INTERIORES
- VELA
- AUTO-RETRATO
- RETRATO LUZ AMBIENTE
- PÔR-DO-SOL
- FOGOS ARTIF
- MUSEU
- ATRÁS DE VIDRO
- CULINÁRIA
- DOCUMENTOS
- MODO CENA
- PRAIA
- NEVE

Modo Macro

- Este modo permite-lhe tirar fotografias a uma distância de apenas 10 cm do seu tema fotográfico. (mais para lado em grande ângulo)
 - Utilize este modo para tirar fotografias a uma distância de apenas 5 cm do seu tema fotográfico. A posição do zoom está fixada automaticamente e não pode ser alterada.
- 1 Pressione repetidamente para seleccionar [] ou [] e pressione .



Modo de Compensação da Exposição

- 1 Pressione o botão .
- 2 Pressione para configurar o valor da compensação da exposição e pressione .
- Seleccione um valor [+] para clarear a imagem ou um valor [-] para escurecer a imagem.



Po



Modos Flash

- 1 Pressione  repetidamente para seleccionar o modo de flash e pressione .
- 2 Pressione o botão disparador até meio.
 - Quando o flash botão disparar, acende-se .
- 3 Pressione totalmente o botão disparador para fotografar.

Alcance fotográfico do flash:



W (máx.): Aprox. 3,3 m

T (máx.): Aprox. 2,0 m

Ícone	Modo Flash	Descrição
Sem indicação	Flash automatico	O flash dispara automaticamente em condições de luz fraca ou de contraluz.
	Flash de redução dos colhos-vermelhos	O modo flash de redução do efeito de olhos vermelhos reduz significativamente este fenómeno, emitindo pré-flashes antes de disparar o flash habitual.
	Activação forçada	O flash dispara independentemente da luz disponível.
	Flash desligado	O flash não dispara mesmo em situações de luz fraca.

Po

Temporizador

- 1 Pressione  para seleccionar  LIG e pressione .
- 2 Pressione totalmente o botão disparador para fotografar.
 - A luz do temporizador acende-se durante aproximadamente 10 segundos depois de o botão disparador ser premido e depois começa a piscar. Depois de piscar durante aproximadamente 2 segundos, a imagem é fotografada.

Luz do temporizador

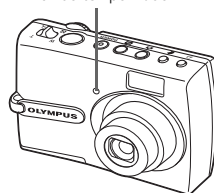

Função de poupança de energia

- Para economizar a alimentação, a câmara entra automaticamente em modo de pausa e pára de funcionar se não for usada por aproximadamente 3 minutos. Opere com o disparador ou com alavanca do zoom para reacender a câmara.
- Se a câmara não for utilizada durante muitas horas após entrar em modo inactivo, a objectiva é recolhida e a câmara desliga-se automaticamente. Para voltar a utilizar a câmara, ligue-a novamente.

MENUS E DEFINIÇÕES

Menu Superior

- 1 Pressione o botão **MENU** para exibir o menu superior da câmara no ecrã.
- 2 Usar o selector em cruz ($\Delta/\nabla/\leftarrow/\rightarrow$) e seleccione os itens do menu.

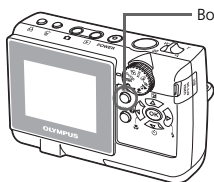

Botão **MENU**

Menu superior no modo fotografar

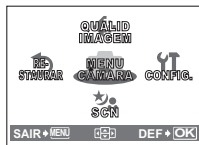

MENU CÂMARA

Você pode configurar vários modos de fotografia.

QUALID IMAGEM

Escolha entre várias qualidades de imagem e resoluções.

RESTAURAR

Selecione para recolocar as funções no modo pré-definido de fábrica.

SCN (Cena)

Coloque no modo SCN assim você pode seleccionar as cenas a serem fotografadas de acordo com os assuntos ou condições de fotografia.

CONFIG.

Selecione para programar o dia e a hora, para seleccionar a língua e outras funções.

Apagar todas as imagens

- 1 Selecione [APAGAR]>[APAG IMAGS] no menu principal no modo de reprodução.
- 2 Selecione [SIM] e pressione **OK**.
 - Todas as imagens são apagadas.



Seleccionar um idioma

É possível seleccionar um idioma para a visualização no ecrã. Os idiomas disponíveis variam de acordo com a zona onde a câmara foi comprada.

- 1 Pressione o botão **MENU** para exibir o menu superior e seleccione [CONFIG.] > [🗨️].
- 2 Selecione a língua desejada e pressione **OK**.



Po

Símbolos e ícones do ecrã

● Ecrã – Modo Fotografia

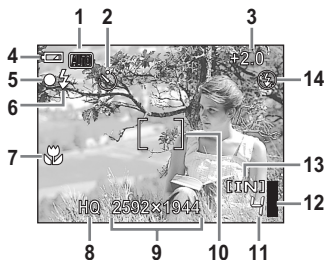

Fotografia parada

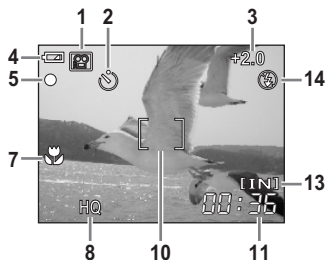

Vídeo

	Itens	Indicações
1	Modo fotografia	AUTO, [ícones de modos], etc.
2	Temporizador	[ícone de temporizador]
3	Compensação da exposição	-2.0 – +2.0
4	Verificação da pilha	[ícone de bateria cheia] = potência total, [ícone de bateria baixa] = baixa potência
5	Luz verde	O = Bloqueio da focagem automatico
6	Flash em espera Aviso de oscilação da câmara / Carga do flash	[ícone de flash] (Aceso) [ícone de flash piscando] (A piscar)
7	Modo Macro Modo super macro	[ícones de modo macro]
8	Qualidade da imagem	SHQ, HQ, SQ1, SQ2
9	Tamanho da imagem	FE-130/X-720/X-740 2592 × 1944, 2048 × 1536, 640 × 480 FE-140/X-725 2816 × 2112, 2048 × 1536, 640 × 480
10	Marca AF	[]
11	Número de imagens paradas graváveis Tempo de gravação disponível	4 00:36
12	Indicador do nível de memória	[ícones de memória]
13	Memória em utilização	[IN] (memória interna), [xD] (cartão)
14	Modo Flash	[ícones de flash]

● Ecrã – Modo Reprodução

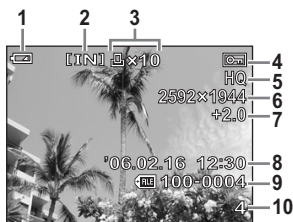

Fotografia parada



Vídeo

	Itens	Indicações
1	Verificação da pilha	= carga total, = baixa carga
2	Memória em utilização	[IN] (memória interna), [xD] (cartão)
3	Reserva de impressão / Número de impressões Vídeo	x10
4	Proteger	
5	Qualidade da imagem	SHQ, HQ, SQ1, SQ2
6	Tamanho da imagem	FE-130/X-720/X-740 2592 x 1944, 2048 x 1536, 640 x 480, etc. FE-140/X-725 2816 x 2112, 2048 x 1536, 640 x 480, etc.
7	Compensação da exposição	-2.0 – +2.0
8	Data e hora	'06.02.16 12:30
9	Número de ficheiro	100-0004
10	Número de fotogramas Tempo decorrido/Tempo de gravação total	4 00:00/0036

Visualização de miniaturas (Índice)

Esta função permite-lhe visualizar várias imagens em simultâneo no ecrã enquanto revê as imagens.

- Pressione a alavanca do zoom na direção **W**.
 - Você pode mudar o número das imagens na exibição do índice, pressionando a alavanca do zoom na direção **W** para mostrar as fotografias em 4, 9, 16 ou 25 quadros.
 - Use o selector em cruz ($\Delta/\nabla/\leftarrow/\rightarrow$) para seleccionar a fotografia e prima **OK** para visualizar uma imagem única.



Visualização do índice

LIGAR A CÂMARA

Reprodução num televisor

Utilize o cabo de vídeo fornecido com a câmara para reproduzir as imagens gravadas no seu televisor. É possível reproduzir fotografias e vídeos.

- 1 Assegurar que o televisor e a câmara estão desligados. Ligar o multi-connector da câmara ao terminal de entrada de vídeo do televisor utilizando o cabo de vídeo.

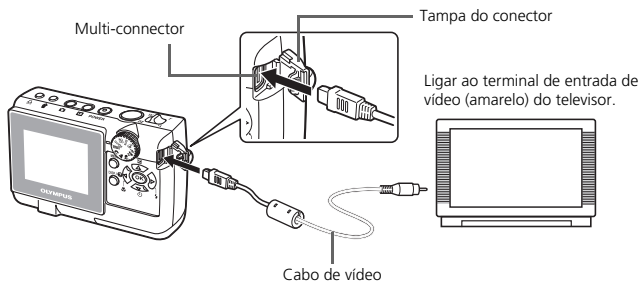

- 2 Ligar o televisor e colocá-lo no modo de entrada de vídeo.
 - Para obter informações sobre como mudar para a entrada de vídeo, consultar o manual de instruções do televisor.
- 3 Pressione o botão para ligar a câmara.
 - A última imagem fotografada é visualizada no televisor. Use o selector em cruz (>/>/>/>) para seleccionar a imagem que pretende visualizar.

Impressão directa (PictBridge)

Usando o cabo USB fornecido, pode ligar a sua câmara directamente a uma impressora compatível com PictBridge, como a Olympus P-11, para imprimir as fotografias. Você pode imprimir uma foto com operações simples.

- 1 Em modo de reprodução, exiba a foto que quer imprimir no ecrã.
- 2 Conecte uma extremidade do cabo USB fornecido no multi-conector da câmara e a outra no conector USB da impressora.

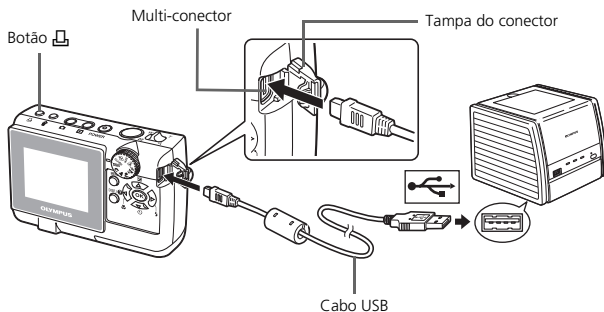

- 3 Pressione o botão .
 - A impressão começa.
 - Quando terminar, desconecte o cabo USB da câmara com o ecrã de seleção de foto exibida.



Sistema de Impressão ImageLink

Conecte a câmara a uma impressora compatível com o sistema de impressão ImageLink usando o acoplador da câmara fornecido. Para maiores detalhes, consulte o manual de instruções da impressora.

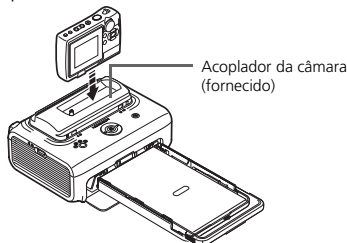

Software OLYMPUS Master

Software OLYMPUS Master: Utilize este software para transferir imagens da câmara, visualizar, organizar, retocar, enviar por correio electrónico e imprimir as suas imagens e vídeos digitais e muito mais! Este CD também contém o manual de referência do software completo em formato Adobe Acrobat (PDF).



● Requisitos do sistema

SO	Windows 98SE/Me/2000 Professional/XP ou Mac OS X (10.2 ou posterior)
CPU	Pentium III a 500MHz/Power PC G3 ou superior
RAM	128 MB ou mais (256 MB ou mais recomendados)
Disco rígido	300 MB ou mais de espaço disponível em disco
Ligação	Porta USB
Ecrã	1024 x 768 pixels ou mais de resolução com um mínimo de 65.536 (Windows)/32.000 (Macintosh) cores

Para obter as informações mais recentes sobre assistência, visite a página da Olympus na Web da Olympus (<http://www.olympus.com/digital>)

● Actualização (OLYMPUS Master Plus)

Além das funções do OLYMPUS Master, o OLYMPUS Master Plus inclui as funções de edição de vídeo, impressão de álbuns, impressão de folhas de contacto, álbum HTML, panorama sem colagem, gravação de CD/DVD e muito mais, o que lhe permite expandir imensamente as suas capacidades em termos de fotografia digital. Você pode atualizar o seu software to OLYMPUS Master Plus via Internet. É necessário ter o OLYMPUS Master instalado num computador com ligação à Internet.



Registo do utilizador

Quando instalar o OLYMPUS Master, registe a sua câmara para activar a garantia, receber avisos sobre actualizações de software e do firmware da câmara e muito mais.

ESPECIFICAÇÕES

● Câmara

- Tipo de produto : Câmara Digital (para fotografar e visualizar)
- Sistema de gravação
Fotografia parada : Gravação Digital, JPEG (de acordo com a Norma de concepção para sistemas de ficheiros de câmaras (DCF))
- Normas aplicáveis : Exif 2.2, Digital Print Order Format (DPOF), PRINT Image Matching III, PictBridge, ImageLink
- Vídeo : Suporte de QuickTime Motion JPEG
- Memória : Memória interna
xD-Picture Card (16 MB – 1 GB)

- N.º de imagens graváveis (quando é utilizada a memória interna) : Fotografias paradas

FE-130/X-720/X-740	FE-140/X-725
5 imagens (SHQ 2592 × 1944)	5 imagens (SHQ 2816 × 2112)
17 imagens (HQ 2592 × 1944)	14 imagens (HQ 2816 × 2112)
27 imagens (SQ1 2048 × 1536)	27 imagens (SQ1 2048 × 1536)
226 imagens (SQ2 640 × 480)	226 imagens (SQ2 640 × 480)

Vídeos

FE-130/X-720/X-740	FE-140/X-725
1 min. 5 seg. (HQ:320 × 240 15 imagens/seg.)	
4 min. 48 seg. (SQ:160 × 120 15 imagens/seg.)	

- N.º de pixels efectivos : FE-130/X-720/X-740 5.100.000 pixels
FE-140/X-725 6.000.000 pixels
- Dispositivo de captação de imagens : CCD de 1/2,5" (filtro da cor preliminar)
FE-130/X-720/X-740 5.400.000 pixels (brutos)
FE-140/X-725 6.400.000 pixels (brutos)
- Objectiva : Objectiva Olympus de 6,3 mm a 18,9 mm, f3,1 a 5,9 (equivalente a uma objectiva de 38 mm a 114 mm numa câmara de 35 mm)
- Sistema fotométrico : Medição de ESP digital
- Velocidade obturador : 4 a 1/2000 seg.
- Amplitude de focagem : 0,1 m a ∞ (W), 0,6 m a ∞ (T) (normal/Modo Macro)
0,05 m a ∞ (Modo super macro)
- Conector exterior : Conector da impressora
Conector USB/ Entrada VIDEO OUT/ Entrada DC-IN (multi-conector)
- Sistema de calendário automático : 2006 até 2099

Ambiente de funcionamento

Temperatura : 0°C a 40°C (funcionamento)/
-20°C a 60°C (armazenamento)

Humidade : 30% a 90% (funcionamento)/10% a 90%
(armazenamento)

Alimentação : Duas pilhas Oxyride, duas pilhas alcalinas ou duas pilhas de
NiMH (tamanho AA)/ Adaptador CA Olympus (via multi-
adaptador) (opcional)

Dimensões : 96 mm (L) x 63 mm (A) x 25 mm (P) excluindo saliências

Peso : 130 g sem pilhas e cartão

O design e as especificações estão sujeitas a alterações sem aviso previo.

PRECAUÇÕES DE SEGURANÇA



CUIDADO

NÃO ABRIR, PERIGO DE
CHOQUE ELÉCTRICO



CUIDADO: PARA REDUZIR O RISCO DE CHOQUE ELÉCTRICO, NÃO RETIRE A TAMPA (OU COBERTURA POSTERIOR). NÃO TOQUE NAS PARTES INTERNAS CONTACTE OS SERVIÇOS TÉCNICOS QUALIFICADOS DA OLYMPUS.



O ponto de exclamação dentro de um triângulo, alerta o utilizador sobre a presença de partes importantes para o funcionamento e manutenção (serviços técnicos). Ver as instruções que acompanham este produto.



PERIGO

Se o produto for utilizado sem observância das informações acompanhadas deste símbolo, poderão ocorrer lesões graves ou morte.



ADVERTÊNCIA

Se o produto for utilizado sem observância das informações acompanhadas deste símbolo, poderão ocorrer lesões graves ou morte.



PRECAUÇÃO

Se o produto for utilizado sem observância das informações acompanhadas deste símbolo, poderão ocorrer lesões pessoais, danos no equipamento ou a perda de dados importantes.

ATENÇÃO!

PARA REDUZIR O RISCO DE FOGO OU DE CHOQUES ELÉCTRICOS, NÃO EXPONHA ESTE EQUIPAMENTO À CHUVA, EM CONTACTO COM LÍQUIDOS OU EM LOCAIS COM HUMIDADE.

Po

Precauções Gerais

Leia todas as instruções — Antes de utilizar o produto, leia todas as instruções de funcionamento. Guarde todos os manuais e instruções de segurança para futuras consultas.

Limpeza — Desligue sempre da tomada, antes de o limpar. Utilize apenas um pano macio para limpeza. Para limpar, nunca use nenhum tipo de líquido ou aerossol, ou solvente orgânico.

Acessórios — Para sua segurança a para evitar danos no produto, utilize apenas acessórios recomendados pela Olympus.

Água e Humidade — Para consultar as precauções sobre os produtos com características à prova de água, leia as respectivas secções.

Localização — Para evitar danos no produto, monte-o com segurança sobre um tripé, estante ou suporte estável.

Fonte de energia — Ligue este aparelho à fonte de energia designada para ele.

Relâmpagos — Se houver uma tempestade durante a utilização de um adaptador CA, desligue-o imediatamente da tomada da parede.

Objectos estranhos — Para evitar lesões pessoais, nunca insira objectos metálicos dentro do produto.

Calor — nunca use ou guarde este produto perto de fontes de calor, tais como radiadores, aquecedores ou qualquer tipo de equipamento ou ferramenta que produza calor, incluindo amplificadores de som.

Manuseamento da Câmara



ADVERTÊNCIA

- **Não utilize a câmara perto de gases inflamáveis ou explosivos.**
- **Não utilize o flash a curta distância das pessoas (especialmente crianças, adolescentes, etc.).**
 - Deverá manter-se a uma distância mínima de 1 m da face das pessoas. Se disparar o flash muito próximo dos olhos da pessoa, pode causar uma perda momentânea da visão.
- **Mantenha as crianças e adolescentes fora do alcance da câmara.**
 - Utilize e guarde sempre a câmara fora do alcance das crianças e menores, para prevenir as seguintes situações de perigo que poderiam causar sérias lesões:
 - Ficar preso na correia da câmara, ocasionando asfixia.
 - Ingerir acidentalmente uma pilha ou uma pequena peça.
 - Disparar o flash acidentalmente sobre os seus próprios olhos ou sobre os olhos de uma criança.
 - Lesionar-se acidentalmente com as peças móveis da câmara.
- **Não olhe para o sol ou para luzes fortes através da câmara.**
- **Não utilize nem guarde a câmara em locais com pó ou humidade.**
- **Durante o disparo, não obstrua o flash com a mão.**

Po



PRECAUÇÃO

- **Interrompa imediatamente a utilização da câmara se notar algum cheiro, ruído ou fumo estranho a sair.**
 - Nunca remova as pilhas com as mãos desprotegidas, pois pode provocar fogo ou queimar as suas mãos.
- **Nunca segure nem opere a câmara com as mãos molhadas.**
- **Não deixe a câmara em locais onde possa estar sujeita a elevadas temperaturas.**
 - Caso contrário, as peças da câmara podem deteriorar-se e, em algumas circunstâncias, provocar incêndio na câmara. Não usar o carregador ou o adaptador de CA se estiver coberto (por exemplo, com um cobertor). Caso contrário, pode provocar sobreaquecimento ou fogo.
- **Manuseie a câmara com cuidado de modo a evitar alguma queimadura provocada por baixo calor.**
 - Quando a câmara contém peças metálicas, pode ocorrer o sobre-aquecimento das mesmas, resultando em queimaduras provocadas por baixo calor. Ter em atenção o seguinte:
 - Quando usada durante um longo período, a câmara ficará quente. Se continuar a segurar a câmara nestas condições, pode ocorrer uma queimadura de baixo calor.
 - Em locais sujeitos a temperaturas extremamente frias, a temperatura do corpo da câmara pode ser inferior à temperatura ambiente. Se possível, usar luvas ao manusear a câmara a baixas temperaturas.

● Tenha cuidado com a correia.

- Quando transportar a câmara tenha cuidado com a correia, já que, uma vez que é fácil enlaçá-la em objectos soltos em objectos soltos e causar sérios danos.

Precauções a respeito da manipulação das pilhas

Siga estas importantes indicações para evitar que ocorram fugas de líquido, sobre-aquecimento, incêndio ou explosão das pilhas ou para evitar choques eléctricos ou queimaduras.

PERIGO

- Utilize somente as pilhas NiMH e o carregador apropriado de marca Olympus.
- Nunca aqueça ou queime as pilhas.
- Tome precauções ao transportar ou guardar as pilhas a fim de evitar que entrem em contacto com objectos metálicos, tais como agramos, ganchos, jóias, etc.
- Nunca guarde as pilhas em lugares onde fiquem expostas à luz solar directa ou sujeitas a altas temperaturas ou no interior de um veículo com aquecimento, perto de uma fonte de calor, etc.
- Para evitar que ocorram fugas de líquido das pilhas ou danos dos seus terminais, siga cuidadosamente todas as instruções respeitantes ao uso das pilhas. Nunca tente desmanchar a pilha nem modificá-la de nenhuma maneira, por soldadura, etc.
- Se o líquido da pilha penetrar nos seus olhos, lave-os de imediato com água corrente fresca e limpa, procurando assistência médica logo em seguida.
- Guarde as pilhas sempre fora do alcance das crianças. Se um menor ingerir uma pilha acidentalmente, procure assistência médica imediatamente.

ADVERTÊNCIA

- Mantenha as pilhas sempre secas.
- Para evitar fugas de líquido, sobre-aquecimento, incêndio ou explosão, utilize exclusivamente as pilhas recomendadas para este produto.
- Nunca misture as pilhas (novas com usadas, carregadas com descarregadas, de diferentes marcas ou capacidade, etc.).
- Não recarregue pilhas alcalinas nem pilhas de lítio se as mesmas não forem recarregáveis.
- Insira a pilha cuidadosamente conforme descrito no manual de instruções.
- Não utilize pilhas que não estão revestidas com protecção isolante ou que estão com a protecção danificada, visto que poderá ocorrer vazamento de líquido, provocar incêndio ou lesões.

PRECAUÇÃO

- Não remova as pilhas logo após desligar a câmara. As pilhas podem ficar quentes durante o uso prolongado.
- Remova a pilha da câmara sempre que for guardar a câmara por um período prolongado.

- As seguintes pilhas tipo AA não podem ser utilizadas.

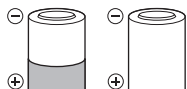

Pilhas parcialmente cobertas ou sem a cobertura da protecção isoladora.



Pilhas com os terminais \ominus em relevo, mas sem a protecção isoladora.

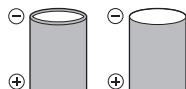

Pilhas com os terminais rasos, mas não completamente cobertos pela protecção isoladora. (Tais pilhas não podem ser utilizadas mesmo que os terminais \ominus estejam parcialmente cobertos.)

Po

- Se as pilhas de NiMH não recarregarem dentro do tempo especificado, interrompa a recarga e não as utilize.
- Não usar uma pilha se estiver rachada ou partida.
- Se ocorrer um vazamento, descoloração ou deformação da pilha, ou qualquer outra anormalidade durante a operação, interrompa o uso da câmara.
- Se o líquido da pilha entrar em contacto com a roupa ou a pele, retire a roupa e lave de imediato a parte afectada com água corrente fresca e limpa. Se o líquido queimar a pele, solicite imediatamente cuidados médicos.
- Nunca exponha as pilhas a fortes impactos nem a vibrações contínuas.

Para Clientes na América do Norte e do Sul

Para Clientes nos EUA

Declaração de Conformidade

Modelo Número : FE-130/X-720/X-740, FE-140/X-725

Nome Comercial : OLYMPUS

Parceiro Responsável: **OLYMPUS IMAGING AMERICA INC.**

Morada : Two Corporate Center Drive, P.O. Box 9058, Melville, NY
11747-9058 EUA.

Telefone Número : 1-631-844-5000

Testada Em Conformidade Com O Standard FCC

PARA USO DOMÉSTICO OU NO ESCRITÓRIO

Este aparelho está em conformidade com a Capítulo 15 das Regras FCC. O seu funcionamento está sujeito a duas condições:

- (1) Este aparelho não pode causar perigo de interferência.
- (2) Este aparelho pode receber qualquer tipo de interferência, inclusive interferências que possam originar o seu mau funcionamento.

Para Clientes no Canadá

Este aparelho digital da Classe B está em conformidade com a Regulamentação Canadiana para Equipamentos Causadores de Interferências.

Marcas Comerciais

- A IBM é uma marca comercial registada da International Business Machines Corporation.
- Microsoft e Windows são marcas comerciais registadas da Microsoft Corporation.
- Macintosh é uma marca comercial registada da Apple Computers Inc.
- ImageLink/EasyShare são marcas comerciais da Eastman Kodak Company.
- xD-Picture Card™ é uma marca registada.
- Todas as outras companhias e nomes de produtos são marcas comerciais registadas e/ou marcas comerciais dos respectivos fabricantes.
- Os standards referidos neste manual para os sistemas de ficheiro da câmara são os standards DCF (“Design Rule for Camera File System”) estipulados pela JEITA (“Japan Electronics and Information Technology Industries Association”).

Po



Memo



Memo

OLYMPUS®

<http://www.olympus.com/>

OLYMPUS IMAGING CORP.

Shinjuku Monolith, 3-1 Nishi-Shinjuku 2-chome, Shinjuku-ku, Tokyo, Japan

OLYMPUS IMAGING AMERICA INC.

Two Corporate Center Drive, P.O. Box 9058, Melville, NY 11747-9058, U.S.A. Tel. 631-844-5000

Technical Support (USA)

24/7 online automated help: <http://www.olympusamerica.com/support>

Phone customer support: Tel. 1-888-553-4448 (Toll-free)

Our phone customer support is available from 8 am to 10 pm

(Monday to Friday) ET

E-Mail: distec@olympus.com

Olympus software updates can be obtained at: <http://www.olympus.com/digital>

OLYMPUS IMAGING EUROPA GMBH

Premises: Wendenstrasse 14-18, 20097 Hamburg, Germany

Tel: +49 40-23 77 3-0 / Fax: +49 40-23 07 61

Goods delivery: Bredowstrasse 20, 22113 Hamburg, Germany

Letters: Postfach 10 49 08, 20034 Hamburg, Germany

European Technical Customer Support:

Please visit our homepage <http://www.olympus-europa.com>

or call our TOLL FREE NUMBER* : **00800 - 67 10 83 00**

for Austria, Belgium, Denmark, Finland, France, Germany, Italy, Luxemburg, Netherlands, Norway, Portugal, Spain, Sweden, Switzerland, United Kingdom

* Please note some (mobile) phone service providers do not permit access or request an additional prefix to +800 numbers.

For all European Countries not listed and in case that you can't get connected

to the above mentioned number, please make use of the following

CHARGED NUMBERS: **+49 180 5 - 67 10 83** or **+49 40 - 237 73 899**

Our Technical Customer Support is available from 9 am to 6 pm MET (Monday to Friday)