

# HP Photosmart M417/M517

## Digitale camera met HP Instant Share



## Gebruikershandleiding



## Juridische informatie en kennisgevinden

© Copyright 2005 Hewlett-Packard Development Company, L.P.

De informatie hierin kan zonder voorafgaande kennisgeving worden gewijzigd. De enige garanties voor producten en services van HP worden uiteengezet in de uitdrukkelijke garantieverklaringen die bij die producten en services worden geleverd. Niets hierin kan worden beschouwd als een aanvullende garantie. HP is niet aansprakelijk voor fouten van technische of inhoudelijke aard of eventuele omissies hierin.

Windows® is een in de VS gedeponeerd handelsmerk van Microsoft Corporation.



SD Logo is een handelsmerk van de eigenaar.

### **Belangrijke informatie over recycling voor onze klanten in de Europese Unie:**

om het milieu te sparen moet dit product na gebruik worden gerecycled, zoals wettelijk is voorgeschreven. Het onderstaande symbool geeft aan dat dit product niet met het gewone afval mag worden weggeworpen. Lever het product in bij een inzamelingspunt voor hergebruik/vernietiging van chemisch afval bij u in de buurt. Meer informatie over het retourneren en recycelen van HP producten kunt u vinden op:

[www.hp.com/hpinfo/globalcitizenship/environment/recycle/index.html](http://www.hp.com/hpinfo/globalcitizenship/environment/recycle/index.html)



#### **Voer de volgende informatie in voor later gebruik:**

Modelnummer (op de voorkant van de camera) \_\_\_\_\_

Serienummer (nummer van 10 cijfers op de onderkant van de camera) \_\_\_\_\_

Aankoopdatum van de camera \_\_\_\_\_

Gedrukt in China



---

# Inhoudsopgave

1	Aan de slag . . . . .	9
	Instellen . . . . .	10
	1 Het polsbandje bevestigen . . . . .	10
	2 De batterijen plaatsen . . . . .	11
	3 De camera aanzetten. . . . .	12
	4 De taal kiezen . . . . .	12
	5 De regio instellen. . . . .	13
	6 De datum en tijd instellen . . . . .	13
	7 Een geheugenkaart plaatsen en formatteren (optioneel)	15
	8 De software installeren . . . . .	17
	Windows® . . . . .	17
	Macintosh. . . . .	18
	Gebruikershandleiding op de cd . . . . .	18
	Cameraonderdelen. . . . .	19
	Bovenkant van de camera . . . . .	19
	Achterkant en rechterkant van de camera. . . . .	20
	De voor-, linker- en onderkant van de camera . . . . .	25
	Camerastanden . . . . .	26
	Cameramenu's . . . . .	27
	Camerastatusscherm . . . . .	29
	Vorige instellingen herstellen . . . . .	30
	De demo op de camera weergeven . . . . .	31
2	Foto's maken en videoclips opnemen . . . . .	33
	Foto's maken . . . . .	33
	Geluid opnemen bij foto's . . . . .	34
	Videoclips opnemen . . . . .	35
	Liveweergave gebruiken . . . . .	36

De camera scherpstellen . . . . .	38
Een optimale scherpstelling verkrijgen . . . . .	38
Focusvergrendeling gebruiken . . . . .	40
De zoomfunctie gebruiken . . . . .	41
Optisch zoomen gebruiken . . . . .	41
Digitaal zoomen gebruiken . . . . .	42
De flitser instellen . . . . .	44
De verschillende opnamemodi gebruiken . . . . .	47
De zelfontspannerinstellingen gebruiken . . . . .	50
De instelling Burst gebruiken . . . . .	52
Het menu Opname gebruiken . . . . .	53
Help bij de menuopties . . . . .	54
Fotokwaliteit . . . . .	55
Adaptieve belichting . . . . .	58
Kleur . . . . .	60
Datum & tijd toevoegen . . . . .	61
Belichtingscompensatie . . . . .	62
Witbalans . . . . .	64
ISO-snelheid . . . . .	65
<b>3 Foto's en videoclips bekijken . . . . .</b>	<b>67</b>
De modus Weergave gebruiken . . . . .	67
Overzichtscherf van totaal aantal foto's . . . . .	70
Miniaturen weergeven . . . . .	70
Foto's vergroten . . . . .	72
Het menu Weergave gebruiken . . . . .	73
Verwijderen . . . . .	75
Rode ogen verwijderen . . . . .	76
Draaien . . . . .	77
Geluid opnemen . . . . .	77
<b>4 HP Instant Share gebruiken . . . . .</b>	<b>79</b>
Het menu HP Instant Share gebruiken . . . . .	80
On line bestemmingen in de camera instellen . . . . .	82
Foto's naar bestemmingen sturen . . . . .	84

5	Opnamen overbrengen en afdrukken . . . . .	87
	Opnamen overbrengen naar een computer . . . . .	87
	Foto's rechtstreeks vanaf de camera afdrukken . . .	89
6	Het menu Instellen gebruiken . . . . .	93
	Schermhelderheid . . . . .	94
	Camerageluiden . . . . .	95
	Liveweergave bij aanzetten . . . . .	96
	Datum & tijd . . . . .	97
	USB-configuratie . . . . .	98
	Tv-configuratie . . . . .	99
	Taal . . . . .	100
	Opnames naar kaart verplaatsen . . . . .	100
7	Probleemoplossing en ondersteuning . . . . .	103
	De camera opnieuw instellen . . . . .	104
	HP Image Zone software . . . . .	104
	Systeemvereisten (alleen Windows) . . . . .	105
	HP Image Zone Express (alleen Windows) . .	106
	De camera gebruiken zonder de HP Image Zone Software te installeren . . . . .	107
	Opnamen overbrengen naar een computer zonder HP Image Zone software . . . . .	108
	Een geheugenkaartlezer gebruiken . . . .	108
	De camera configureren als schijfstation .	111
	Problemen en oplossingen . . . . .	113
	Foutberichten op de camera . . . . .	131
	Foutberichten op de computer . . . . .	146
	Hulp en ondersteuning . . . . .	148
	De HP website met toegankelijkheidsinformatie . . . . .	148
	Website voor HP Photosmart . . . . .	149
	Ondersteuningsproces . . . . .	149
	Telefonische ondersteuning in de Verenigde Staten en Canada . . . . .	151

Telefonische ondersteuning in Europa, het Midden-Oosten en Afrika . . . . .	152
Overige telefonische ondersteuning wereldwijd . . . . .	154
<b>A Omgaan met batterijen . . . . .</b>	<b>157</b>
Belangrijke informatie over batterijen . . . . .	157
De levensduur van batterijen verlengen . . . . .	158
Vorzorgsmaatregelen bij het gebruik van batterijen . . . . .	159
Capaciteit van batterijtypen . . . . .	161
Aantal opnamen per batterijtype . . . . .	162
Voedingsindicatoren . . . . .	163
NiMH-batterijen opladen . . . . .	164
Vorzorgsmaatregelen bij het opladen van NiMH-batterijen . . . . .	166
Slaapstand voor energiebesparing . . . . .	167
<b>B Camera-accessoires aanschaffen . . . . .</b>	<b>169</b>
<b>C De camera onderhouden . . . . .</b>	<b>173</b>
Basisonderhoud . . . . .	173
De camera reinigen . . . . .	174
De cameralens reinigen . . . . .	175
De camera en het LCD-scherm reinigen . . . . .	175
<b>D Technische gegevens . . . . .</b>	<b>177</b>
Geheugencapaciteit . . . . .	184
Geheugencapaciteit van M417 . . . . .	185
Geheugencapaciteit M517 . . . . .	185



---

# 1 Aan de slag

Gefeliciteerd met uw HP Photosmart M417/M517 digitale camera en welkom in de wereld van digitale fotografie!

In deze handleiding wordt uitgelegd hoe u de camerafuncties gebruikt om het beste resultaat te verkrijgen, terwijl u tegelijkertijd met plezier foto's kunt maken. Enkele van deze functies zijn:

- **HP technologie voor adaptieve belichting**—Zorgt ervoor dat ook in schaduwgebieden de details zichtbaar zijn. Zie pagina 58.
- **Ingebouwde verwijdering van rode ogen**—Identificeert en verwijdert rode ogen van personen in foto's die met de flitser zijn gemaakt. Zie pagina 76.
- **7 opnamemodi**—Kies een vooraf ingestelde opnamemodus voor veel voorkomende fotoscènes. Zie pagina 47.
- **HP Instant Share**—Hiermee kunt in een handomdraai foto's op de camera selecteren die automatisch naar uiteenlopende bestemmingen worden gestuurd (bijvoorbeeld e-mailadressen, webpagina's of een printer), zodra u de camera op de computer aansluit. Op die manier kunnen de ontvangers de foto's bekijken zonder dat hiervoor grote bestandsbijlagen nodig zijn. Zie pagina 79.
- **Direct afdrukken**—U kunt vanaf uw camera direct afdrukken op een met PictBridge compatibele printer, zonder dat u de camera op de computer hoeft aan te sluiten. Zie pagina 89.

- **Help op de camera**—Gebruik de instructies op de camera voor hulp bij het gebruik van de camerafuncties wanneer u de handleiding niet bij de hand hebt.

Voor meer gebruiksgemak kunt u een basisstation van het type HP Photosmart M-series aanschaffen. Met het camerabasisstation kunt u op eenvoudige wijze opnamen naar een computer overbrengen, opnamen naar een printer sturen, opnamen op een televisietoestel bekijken en de batterijen in de camera opladen. Bovendien is het basisstation een handige opbergplaats voor de camera als u deze niet gebruikt.



## Instellen

Zie **Cameraonderdelen** op pagina 19 als u bij het lezen van de instructies in dit gedeelte een bepaald onderdeel op de camera (zoals een knop of lampje) wilt zoeken.

### 1. Het polsbandje bevestigen

Steek het polsbandje door het bevestigingssoog aan de zijkant van de camera (zie illustratie).



## 2. De batterijen plaatsen

1. Open het klepje van de batterij/geheugenkaartsleuf op de zijkant van de camera door het klepje naar de onderkant van de camera te schuiven.
2. Plaats de batterijen zoals is aangegeven op de binnenkant van het klepje.
3. Sluit het klepje van de batterij/geheugenkaartsleuf door het klepje naar beneden te duwen en in de richting van de bovenkant van de camera te schuiven, totdat het klepje op zijn plaats klikt.



Zie **Capaciteit van batterijtypen** op pagina 161 voor informatie over het gebruik van alkaline, lithium en NiMH-batterijen bij deze camera. In het gedeelte **Bijlage A, Omgaan met batterijen**, vanaf pagina 157 vindt u tips voor een optimaal gebruik van de batterijen.

**TIP:** U kunt ook een optionele HP-netvoedingsadapter gebruiken om de camera van stroom te voorzien. Wanneer u oplaadbare NiMH-batterijen gebruikt, kunt u deze in de camera met behulp van een HP-netvoedingsadapter of een basisstation van het type HP Photosmart M-series opladen. U kunt de batterijen ook afzonderlijk opladen in de optionele HP Photosmart snellader. Zie **Bijlage B, Camera-accessoires aanschaffen**, vanaf pagina 169 voor meer informatie.

### 3. De camera aanzetten.

U zet de camera aan door de ► ON/OFF-schakelaar naar rechts te schuiven en los te laten.

De lens wordt uitgeschoven en het voedingslampje links van de ► ON/OFF-schakelaar gaat groen branden. Ook verschijnt het HP logo op het LCD-scherm.

### 4. De taal kiezen

Wanneer u de camera voor het eerst inschakelt, wordt u gevraagd een taal te kiezen.

1. Gebruik de knoppen ▲▼ ◀▶ op de **keuzeschakelaar**  om de gewenste taal te markeren.
2. Druk op de knop <sup>Menu</sup><sub>OK</sub> om de gemarkeerde taal te selecteren.



**TIP:** Als u de taal later wilt wijzigen, kunt u de instelling **Taal** in het menu **Instellen** gebruiken. Zie **Taal** op pagina 100.

## 5. De regio instellen

Na het kiezen van een taal wordt u gevraagd de regio te kiezen waar u woont. Met de instellingen voor **Taal** en **Regio** worden de standaardwaarden bepaald voor de datumnotatie en het type videosignaal bepaald voor het weergeven van camerabeelden op een televisie (zie **Tv-configuratie** op pagina 99).

1. Gebruik de knoppen ▲▼ op de **keuzeschakelaar**  om de regio te markeren.
2. Druk op de knop  om de gemarkeerde regio te selecteren.



## 6. De datum en tijd instellen

De camera bevat een klok waarmee voor elke foto of videoclip de datum en de tijd worden geregistreerd. Deze gegevens worden vastgelegd in de opname-eigenschappen, die u kunt zien wanneer u de opname op de computer bekijkt. U kunt de datum en tijd ook op de foto afdrucken (zie **Datum & tijd toevoegen** op pagina 61).

1. Het eerste gemarkeerde item is de datum- en tijndeling. Als u de notatie wilt wijzigen gebruikt u de knoppen ▲▼. Als de notatie voor de tijd correct is, drukt u op de knop ► om naar de datum te gaan.



2. Pas de gemarkeerde selectie aan met gebruikmaking van de knoppen ▲▼.
3. Druk op de knoppen ◀▶ om naar een andere optie te gaan.
4. Herhaal stap 2 en 3 tot de datum en tijd correct zijn ingesteld.
5. Druk op de knop  $\frac{\text{Menu}}{\text{OK}}$  wanneer u de juiste waarden voor de datum en tijd hebt ingevoerd. Er wordt een bevestigingsscherm weergegeven, waarin wordt gevraagd of de juiste datum en tijd zijn ingesteld. Als de datum en tijd juist zijn, drukt u op de knop  $\frac{\text{Menu}}{\text{OK}}$  om **Ja** te selecteren.

Als de datum en tijd onjuist zijn, drukt u op de knop ▼ om **Nee** te selecteren. Druk vervolgens op de knop  $\frac{\text{Menu}}{\text{OK}}$ . Het scherm **Datum & tijd** verschijnt opnieuw. Herhaal de stappen 1 tot en met 6 om de juiste datum en tijd in te stellen.

**TIP:** Als u de datum en tijd later wilt wijzigen, kunt u de instelling **Datum & tijd** in het **menu Instellen** gebruiken. Zie **Datum & tijd** op pagina 97.

## 7. Een geheugenkaart plaatsen en formatteren (optioneel)

In uw camera is intern geheugen geïnstalleerd, dat u kunt gebruiken om foto's en videoclips op te slaan. U kunt uw foto's en videoclips echter ook op een geheugenkaart opslaan (die u apart moet aanschaffen). Zie **Opslag** op pagina 181 voor meer informatie over ondersteunde geheugenkaarten.

1. Schakel de camera uit en open het klepje van de batterij/geheugenkaartsleuf op de zijkant van de camera.
2. Plaats de geheugenkaart in de kleine sleuf onder de batterijen. Schuif de afgeschuinde kant als eerste naar binnen (zie illustratie). Zorg ervoor dat de geheugenkaart goed op zijn plaats klikt.
3. Sluit het klepje van de batterij/geheugenkaartsleuf en zet de camera aan.



Om te voorkomen dat kaarten en foto's beschadigd raken, moet u een geheugenkaart altijd formatteren voordat u deze voor de eerste keer gaat gebruiken. Dit doet u als volgt:

1. Druk op de knop  $\frac{\text{Menu}}{\text{OK}}$  en ga met de knop  $\blacktriangleright$  naar het **menu Weergave**  $\blacktriangleright$ .
2. Druk op de knop  $\blacktriangledown$  om **Verwijderen** te markeren en druk vervolgens op de knop  $\frac{\text{Menu}}{\text{OK}}$  om het submenu **Verwijderen** weer te geven.

3. Gebruik de de knop ▼ om **Kaart formatteren** te markeren en druk vervolgens op de knop  $\frac{\text{Menu}}{\text{OK}}$  om het bevestigingsscherm **Kaart formatteren** weer te geven.
4. Druk op de knop ▼ om **Ja** te markeren en druk vervolgens op de knop  $\frac{\text{Menu}}{\text{OK}}$  om de kaart te formatteren. Tijdens het formatteren van de geheugenkaart wordt **Kaart wordt geformatteerd...** op het LCD-scherm van de camera weergegeven. Wanneer het formatteren is voltooid, wordt het Overzichtscherf van totaal aantal foto's weergegeven (zie **Overzichtscherf van totaal aantal foto's** op pagina 70).

Als u de geheugenkaart uit de camera wilt halen, schakelt u eerst de camera uit. Open vervolgens het klepje van de batterij/geheugenkaartsleuf en duw voorzichtig op de bovenkant van de geheugenkaart, waarna deze automatisch uit de sleuf komt.

**OPMERKING:** Wanneer u een geheugenkaart in de camera plaatst, worden nieuwe foto's en videoclips op de kaart opgeslagen. Wanneer u het interne geheugen wilt gebruiken en de daarin opgeslagen foto's wilt bekijken, verwijdert u de geheugenkaart. U kunt ook foto's uit het interne geheugen naar de geheugenkaart overbrengen (zie **Opnames naar kaart verplaatsen** op pagina 100).



## 8. De software installeren

Met de HP Image Zone software kunt u foto's vanaf de camera overbrengen en deze vervolgens bekijken, bewerken, afdrukken en per e-mail verzenden. Bovendien kunt u er het **menu HP Instant Share** van de camera mee configureren.

**OPMERKING:** Ook als u de HP Image Zone software niet installeert, kunt u de camera gewoon gebruiken. Het niet installeren van de software is alleen op bepaalde functies van invloed. Zie **De camera gebruiken zonder de HP Image Zone Software te installeren** op pagina 107 voor details.

**OPMERKING:** Als u problemen ondervindt bij het installeren of gebruiken van de HP Image Zone software, kunt u meer informatie krijgen op de HP website voor ondersteuning: **[www.hp.com/support](http://www.hp.com/support)**.

### Windows<sup>®</sup>

Voor de installatie van de HP Image Zone is minimaal 64MB RAM op de computer vereist en moet Windows 2000, XP, 98, 98 SE of Me en Internet Explorer 5.5 Service Pack 2 of hoger op de computer staan. Internet Explorer 6 wordt aanbevolen. Als uw computer aan deze vereisten voldoet, wordt tijdens de installatie automatisch de volledige versie van de HP Image Zone Software of de HP Image Zone Express versie geïnstalleerd. HP Image Zone Express heeft niet alle functies van de volledige versie. Zie **HP Image Zone software** op pagina 104 voor details.

1. Sluit alle programma's en schakel ook eventuele antivirussoftware die actief is op de computer, tijdelijk uit.
2. Plaats de cd-rom met de HP Image Zone software in het cd-rom-station van de computer en volg de instructies op het scherm op. Als het installatievenster niet wordt weergegeven, klikt u op **Start**, klikt u op **Uitvoeren**, typt u **D:\Setup.exe**, waarbij **D** staat voor de letter van uw cd-rom-station, en klikt u tot slot op **OK**.

3. Wanneer de HP Image Zone software is geïnstalleerd, schakelt u de antivirussoftware, die u in stap 1 hebt uitgeschakeld, weer in.

## Macintosh

Op Macintosh-computers wordt altijd de volledige versie van de HP Image Zone geïnstalleerd.

1. Sluit alle programma's en schakel ook eventuele antivirussoftware die actief is op de computer, tijdelijk uit.
2. Plaats de cd-rom met de HP Image Zone software in het cd-rom-station van de computer.
3. Dubbelklik op het pictogram van het cd-station op het bureaublad van de computer.
4. Dubbelklik op het installatiepictogram en volg de instructies op het scherm op om de software te installeren.
5. Wanneer de HP Image Zone software is geïnstalleerd, schakelt u de antivirussoftware, die u in stap 1 hebt uitgeschakeld, weer in.

## Gebruikershandleiding op de cd

Een kopie van deze gebruikershandleiding (in verschillende talen) vindt u op de cd-rom met de HP Image Zone software. U opent de gebruikershandleiding van de camera als volgt:

1. Plaats de cd-rom met de HP Image Zone software in het cd-rom-station van de computer.
2. **Voor Windows:** klik op **Gebruikershandleiding weergeven** op de hoofdpagina van het cd-installatiescherm.

**Voor Macintosh:** lees het bestand **Leesmij** in de map **docs** op de cd met de HP Image Zone software om de Gebruikershandleiding in uw taal te vinden.

# Cameraonderdelen

Raadpleeg de pagina's tussen haakjes achter de onderdeelnamen in de volgende tabellen voor meer informatie over de desbetreffende onderdelen.

## Bovenkant van de camera







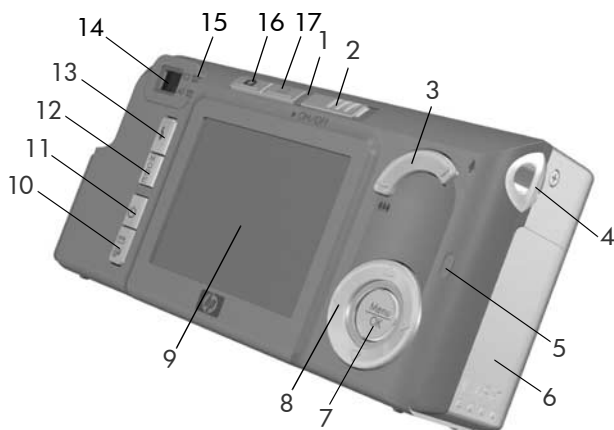



#	Naam	Beschrijving
1	<b>Sluiter</b> -knop (pagina's 33, 35)	<ul style="list-style-type: none"><li>• Hiermee stelt u het beeld scherp en neemt u de foto.</li><li>• Hiermee neemt u audioclips op.</li></ul>
2	 <b>Video</b> -knop (pagina 35)	Met deze knop kunt u de opname van een videoclip starten en stoppen.



## Achterkant en rechterkant van de camera





#	Naam	Beschrijving
1	Voedingslampje	<ul style="list-style-type: none"><li>• <b>Aan</b>—De camera staat aan.</li><li>• <b>Knippert snel</b>—De camera wordt uitgeschakeld, omdat de batterij bijna leeg is.</li><li>• <b>Knippert langzaam</b>—De batterijen worden geladen met gebruikmaking van de optionele HP voedingsadapter.</li><li>• <b>Uit</b>—De camera staat uit.</li></ul>
2	► ON/OFF - schakelaar (pagina 12)	Hiermee schakelt u de camera in en uit.

#	Naam	Beschrijving
3	<b>In-/uitzoomen-knop</b> (pagina 41)	<ul style="list-style-type: none"> <li>•  <b>Uitzoomen</b>—Hiermee kunt u tijdens het maken van foto's uitzoomen tot de groothoekstand.</li> <li>•  <b>Miniatuurversies</b>—In de modus <b>Weergave</b> kunt u hiermee foto's bekijken en de eerste beelden van videoclips die zijn samengesteld in een reeks van negen miniatuuroptnamen per scherm.</li> <li>•  <b>Inzoomen</b>—Hiermee kunt u tijdens het maken van foto's inzoomen tot de telestand.</li> <li>•  <b>Vergroten</b>—In de modus <b>Weergave</b> kunt u hiermee een foto vergroten.</li> </ul>
4	Bevestigingsoog voor polsbandje (pagina 10)	Hiermee kunt u een polsbandje aan de camera bevestigen.
5	Geheugenlampje	<ul style="list-style-type: none"> <li>• <b>Knippert snel</b>—Er worden gegevens naar het interne geheugen of naar een optionele geheugenkaart in de camera geschreven.</li> <li>• <b>Uit</b>—Er worden geen gegevens naar het geheugen geschreven.</li> </ul>
6	Klepje van batterij/geheugenkaartsleuf (pagina 11)	Door dit te openen kunt u batterijen en een optionele geheugenkaart plaatsen en verwijderen.
7	 -knop (pagina's 53, 73)	Met deze knop kunt u de menu's <b>Opname</b> en <b>Weergave</b> weergeven, menuopties selecteren en bepaalde bewerkingen op het LCD-scherm bevestigen.

#	Naam	Beschrijving
8	 <b>Keuzeschakelaar</b> met knoppen 	Hiermee kunt u door de menu's en foto's op het LCD-scherm bladeren.
9	LCD-scherm (pagina 36)	Op dit scherm kunt u foto's en videoclips in de modus <b>Liveweergave</b> in een kader plaatsen en deze vervolgens bekijken in de modus <b>Weergave</b> . Daarnaast worden alle menu's op dit scherm weergegeven.
10	 <b>HP Instant Share/</b> <b>Afdrukken-knop</b> (pagina 79)	Hiermee schakelt u het <b>menu HP Instant Share</b> op het LCD-scherm in en uit.
11	 <b>Timer/Burst-</b> knop (pagina's 50, 52)	Hiermee kunt u kiezen uit de instellingen <b>Normaal, Zelfontspanner, Zelfontspanner - 2 foto's</b> en <b>Burst</b> .
12	<b>MODE-knop</b> (pagina 47)	Met deze knop kunt u de verschillende opnamemodi voor het maken van foto's selecteren.
13	 <b>Flitser-knop</b> (pagina 44)	Met deze knop kunt u de verschillende flitserinstellingen selecteren.
14	Zoeker (pagina 33)	Hiermee kunt u het onderwerp van de foto's of videoclips in een kader plaatsen.

#	Naam	Beschrijving
15	Zoekerlampjes	<ul style="list-style-type: none"> <li data-bbox="455 146 958 246">•  <b>Brandt rood</b>—De camera is bezig met het opnemen van videoclips.</li> <li data-bbox="455 254 958 716">• <b>AF-lampje brandt continu groen</b>—Wanneer u de knop <b>Sluiter</b> half indrukt, gaat dit lampje continu branden wanneer de camera gereed is voor het nemen van een foto (automatische belichting en autofocus zijn vergrendeld en de flitser is gereed). Wanneer u de knop <b>Sluiter</b> helemaal indrukt om een foto te nemen, gaat dit lampje continu branden om aan te geven dat de automatische belichting en autofocus met succes zijn ingesteld.</li> <li data-bbox="455 723 958 931">• <b>AF-lampje knippert groen</b>—Wanneer u de knop <b>Sluiter</b> half of helemaal hebt ingedrukt, is er een focusfout opgetreden, of is de camera nog bezig met het opladen van de flitser of het verwerken van een opname.</li> <li data-bbox="455 939 958 1078">• <b>Zowel  als AF-lampje knipperen</b>—Er is een fout opgetreden als gevolg waarvan er geen foto kan worden gemaakt.</li> </ul>



#	Naam	Beschrijving
16	 <b>Liveweergave-</b> knop (pagina 36)	<ul style="list-style-type: none"> <li>• Met deze knop schakelt u de modus <b>Liveweergave</b> op het LCD-scherf in en uit.</li> <li>• Als het LCD-scherf uit staat, maar de camera is ingeschakeld, kunt u hiermee het LCD-scherf inschakelen.</li> <li>• Als op het LCD-scherf een menu is geopend, kunt u hiermee het menu sluiten.</li> </ul>
17	 <b>Weergave-</b> knop (pagina 67)	<ul style="list-style-type: none"> <li>• Met deze knop schakelt u de modus <b>Weergave</b> op het LCD-scherf in en uit.</li> <li>• U kunt hiermee de demo op de camera bekijken (zie pagina 31).</li> </ul>

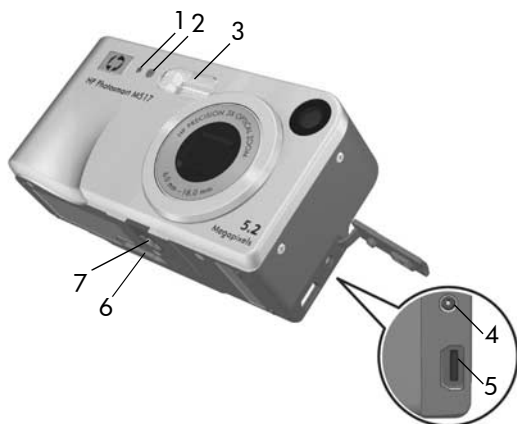

## De voor-, linker- en onderkant van de camera



#	Naam	Beschrijving
1	Microfoon (pagina 34)	Neemt audioclips op voor foto's en het audiogedeelte van videoclips.
2	Zelfontspanner-/ Videolampje (pagina 50)	Knippert tijdens het aftellen, voordat een foto wordt genomen of videobeelden worden opgenomen, wanneer de camera is ingesteld op de <b>Zelf-ontspanner</b> of <b>Zelfontspanner - 2 foto's</b> . Gaat branden tijdens het opnemen van videobeelden.
3	Flitser (pagina 44)	Verschaft extra licht voor een betere fotokwaliteit.

#	Naam	Beschrijving
4	 Aansluiting voor voedingsadapter	Hiermee kunt u de netvoedingsadapter van HP aansluiten op de camera om de camera zonder batterijen te gebruiken of om de oplaadbare NiMH-batterijen in de camera te laden.
5	 USB-aansluiting (pagina's 87, 89)	Hierop kunt u een USB-kabel aansluiten waarvan u het andere uiteinde op de USB-poort van een computer of een met PictBridge compatibele printer aansluit.
6	Aansluitpunt voor camerabasisstation (pagina 169)	Hiermee kunt u de camera aansluiten op het optionele Photosmart M-series-camerabasisstation.
7	Statiefbevestigingspunt	Op dit punt kunt u de camera op een statief bevestigen.

## Camerastanden

Uw camera is voorzien van twee hoofdstanden waarin u bepaalde taken kunt uitvoeren. Voor beide standen is een menu aanwezig waarmee u de camera-instellingen kunt aanpassen of bepaalde taken in de desbetreffende stand kunt uitvoeren. Raadpleeg het volgende gedeelte,

### Cameramenu's.

- **Opname**—Hiermee kunt u foto's maken en videoclips opnemen. Meer informatie over het gebruik van de stand **Opname** kunt u vinden in **Hoofdstuk 2, Foto's maken en videoclips opnemen**, vanaf pagina 33.

- **Weergave**—Hiermee kunt u de foto's en videoclips bekijken die u hebt gemaakt. Meer informatie over het gebruik van de stand **Weergave** kunt u vinden in **Hoofdstuk 3, Foto's en videoclips bekijken**, vanaf pagina 67.

## Cameramenu's

Uw camera bevat vijf menu's die achter op de camera worden weergegeven wanneer u de menu's opent.

Om de menu's te openen drukt u op de knop , vervolgens gaat u met de knoppen ◀▶ naar het gewenste menu. U selecteert een menuoptie door deze te markeren met gebruikmaking van de knoppen ▲▼. Vervolgens drukt u op de knop  om de menuopties weer te geven en instellingen te wijzigen.

**TIP:** U kunt in het menu **Opname** en **Instellen** instellingen wijzigen door de menuoptie te markeren en vervolgens met de knoppen ◀▶ de instelling te wijzigen.

U kunt op een van de volgende manieren een menu afsluiten:

- Druk op de knop **Liveweergave**  of **Weergave** .
- Gebruik de knoppen ▲▼ om naar de menutabs boven aan het scherm te gaan. U kunt vervolgens met gebruikmaking van de knoppen ◀▶ een ander menu selecteren of u kunt op de knop  drukken om de menu's af te sluiten en terug te gaan naar **Liveweergave** of **Weergave**.
- Gebruik de knoppen ▲▼ om naar de menuoptie **AFSLUITEN** te schuiven en druk op de knop .

In het **menu Opname**  kunt u instellingen opgeven voor het nemen van een foto, zoals de beeldkwaliteit, speciale belichting, ISO-snelheid, kleurinstellingen en het afdrukken van de datum en tijd op foto's. Zie **Het menu Opname gebruiken** op pagina 53 voor informatie over het gebruik van dit menu.



Met het **menu Weergave**  kunt u rode ogen verwijderen uit foto's die met een flitser zijn genomen, beelden draaien, audio toevoegen en foto's uit het interne geheugen of van de optionele geheugenkaart verwijderen. Zie **Het menu**



**Weergave gebruiken** op pagina 73 voor informatie over het gebruik van dit menu.

Met het **menu HP Instant Share**  kunt u de foto's selecteren die u naar printers, e-mailadressen en andere on line services wilt sturen. Zie **Het menu HP Instant Share gebruiken** op pagina 80 voor informatie over het gebruik van dit menu.



**OPMERKING:** Wanneer u het **menu HP Instant Share**  wilt gebruiken om foto's naar andere bestemmingen dan printers te sturen (zoals naar e-mailadressen of andere on line services), moet u eerst het menu instellen. Zie **On line bestemmingen in de camera instellen** op pagina 82.

Met het **menu Instellen**  kunt u configuratie-instellingen wijzigen, zoals de schermhelderheid, datum en tijd, taal en televisieconfiguratie. U kunt met dit menu ook foto's vanaf het interne geheugen naar een geheugenkaart verplaatsen.





Zie **Hoofdstuk 6, Het menu Instellen gebruiken**, vanaf pagina 93 voor informatie over het gebruik van dit menu.

Het **menu Help**  bevat handige informatie en tips over onderwerpen als de levensduur van batterijen, cameraknoppen, audio-opname, de weergave van door u genomen foto's en andere onderwerpen. Gebruik dit menu wanneer u de gebruikershandleiding niet bij de hand hebt.



## Camerastatusscherm

Wanneer u op de knop **Flitser** , **MODUS** of **Timer/Burst**  drukt terwijl u zich in de modus **Weergave**  bevindt of er een menu op het scherm staat, verschijnt gedurende enkele seconden een statusscherm op het LCD-scherm.



Boven in het scherm wordt de naam weergegeven van de geselecteerde instelling. Daaronder worden de pictogrammen voor de huidige flitser en opnamemodus en de instellingen timer/burst weergegeven. Daarnaast wordt het pictogram voor de geselecteerde knop gemarkeerd weergegeven. In het onderste gedeelte van het scherm wordt aangegeven of in de camera een geheugenkaart is geplaatst (met het pictogram ) , evenals de indicator voor een bijna lege batterij (zie **Voedingsindicatoren** op pagina 163), informatie over het aantal resterende foto's en de huidige instelling van **Fotokwaliteit** (in het voorbeeld aangegeven met **5MP**).

**OPMERKING:** Wanneer **Liveweergave** is ingeschakeld verschijnt het statusscherm niet, behalve wanneer het **menu Opname** ook wordt weergegeven. In plaats hiervan wordt het pictogram voor de nieuwe flitser, de opnamemodus of de instelling voor timer/burst in het scherm **Liveweergave** weergegeven.

## Vorige instellingen herstellen

Wanneer u de standaardinstellingen voor de flitser, opnamemodus, Timer/Burst en het **menu Opname** wijzigt, blijven deze wijzigingen niet behouden wanneer u de camera uitzet. U kunt echter de instellingen herstellen die u de laatste keer op de camera hebt gebruikt, door de knop  ingedrukt te houden terwijl u de camera aanzet. De pictogrammen voor de herstelde instellingen verschijnen vervolgens in het scherm **Liveweergave**.

# De demo op de camera weergeven

Deze camera bevat een demo van de belangrijkste functies. U kunt deze demo op elk gewenst moment weergeven door de knop **Weergave**  ongeveer drie seconden ingedrukt te houden. Voordat de demo wordt gestart, wordt het LCD-scherm even helemaal zwart. U kunt de demo op elk gewenst moment stopzetten door op de knop  $\frac{\text{Menu}}{\text{OK}}$  te drukken.





---

## 2 Foto's maken en videoclip opnamen

### Foto's maken

Als de camera aanstaat, kunt u praktisch op elk gewenst moment een foto maken, ongeacht de inhoud van het LCD-scherm. Als bijvoorbeeld een menu op het scherm wordt weergegeven en u op de knop **Sluiter** drukt, wordt het menu geannuleerd en wordt er een foto gemaakt. Zo maakt u een foto:

1. Richt de zoeker op het onderwerp voor de foto.
  2. Houd de camera stil en druk de knop **Sluiter** boven op de camera half in. De camera meet de brandpuntsafstand en de benodigde belichtingstijd en vergrendelt deze. Het scherpstellingskader in het LCD-scherm wordt groen als de brandpuntsafstand is vergrendeld. (Zie **Een optimale scherpsstelling verkrijgen** op pagina 38 voor details.)
  3. Druk de knop **Sluiter** helemaal in om de foto te maken. U hoort een geluidssignaal wanneer de foto is genomen.
- TIP:** Houd de camera met beide handen vast om beweging te voorkomen, wanneer u op de knop **Sluiter** drukt.



Nadat de foto is gemaakt, wordt deze enkele seconden op het LCD-scherm weergegeven. Dit is de zogenaamde **directe weergave**. U kunt de foto tijdens de **directe weergave** wissen door op de knop ◀ te drukken en vervolgens **Deze opname** te kiezen in het submenu **Verwijderen**.

U kunt ook met **Weergave** de foto's bekijken die u hebt genomen. Zie **De modus Weergave gebruiken** op pagina 67.

## Geluid opnemen bij foto's

Er zijn twee methoden om een audioclip aan een foto te koppelen:

- U kunt de audioclip opnemen tegelijk met het maken van de foto (dit wordt hier uitgelegd). U kunt deze methode niet gebruiken wanneer u de instellingen **Zelfontspanner** of **Burst** gebruikt.
- U kunt de audioclip later aan de foto toevoegen of de audioclip vervangen die is opgenomen bij het maken van de foto. Hoe u dit kunt doen, leest u in **Geluid opnemen** op pagina 77.

Geluid opnemen tijdens het maken van een foto:

1. Wanneer u op de knop **Sluiter** drukt om een foto te nemen, blijft u deze ingedrukt houden om de audioclip op te nemen. Tijdens de opname ziet u op het LCD-scherm een microfoonpictogram (🎤) en een teller voor de duur van de audioclip.
2. De opname van de audioclip wordt stopgezet wanneer u de knop **Sluiter** loslaat. Wanneer u dit niet doet, wordt de opname van de audioclip voortgezet tot het geheugen van de camera opraakt. Een audioclip die korter is dan 2 seconden, wordt door de camera gewist.

Als u audioclips wilt wissen of nieuwe audioclips wilt opnemen, gebruikt u de optie **Geluid opnemen** in het menu **Weergave**. Zie **Geluid opnemen** op pagina 77.

Wanneer u de audioclips bij stilstaande beelden wilt beluisteren, brengt u deze over naar de computer en beluistert u deze met de HP Image Zone software. Als u een HP Photosmart M-series-basisstation hebt, kunt u de audioclips ook beluisteren door de camera via het basisstation op een televisie aan te sluiten. Raadpleeg de gebruikershandleiding bij het basisstation voor instructies.

## Videoclips opnemen

**OPMERKING:** Tijdens het opnemen van videoclips is de zoomfunctie niet beschikbaar.

1. Richt de zoeker op het onderwerp voor de videoclip.
2. U start de opname van de videoclip door op de knop **Video**  te drukken en deze vervolgens los te laten. U vindt deze knop boven op de camera. Als **Liveweergave** is ingeschakeld, worden het videopictogram , de tekst **REC**, een videoteller en een instructie voor het beëindigen van de video op het LCD-scherm weergegeven. Het zoekerlampje  achter op de camera en het Zelfontspanner-/videolampje op de voorkant van de camera gaan rood branden.
3. Als u de opname van een videoclip wilt stoppen, drukt u op de knop **Video**  en laat u deze weer los. Als u dit niet doet, wordt de opname gestopt wanneer het geheugen van de camera vol is.



Nadat de opname is gestopt, wordt het laatste beeld van de video enkele seconden op het LCD-scherm weergegeven. Dit is de zogenaamde **directe weergave**. U kunt de videoclip tijdens de **directe weergave** verwijderen door op de knop ◀ te drukken en vervolgens **Deze opname** in het submenu **Verwijderen** te kiezen.

**TIP:** Een videoclip bevat geluid. Wanneer u het audiogedeelte van uw videoclips wilt beluisteren, brengt u deze over naar uw computer en beluistert u deze met de HP Image Zone software. Als u een HP Photosmart M-series-basisstation hebt, kunt u het audiogedeelte van een videoclip ook beluisteren door de camera via het basisstation op een televisie aan te sluiten. Raadpleeg de gebruikershandleiding bij het basisstation voor instructies.

## Liveweergave gebruiken

Op het LCD-scherm kunt u foto's en videoclips inkaderen met behulp van de modus **Liveweergave**. Als u de modus **Liveweergave** wilt activeren via de menu's of wanneer het LCD-scherm is uitgeschakeld, drukt u op de knop **Liveweergave** . Als u de modus **Liveweergave** wilt uitschakelen, drukt u nogmaals op de knop **Liveweergave** .

**TIP:** Bij het gebruik van **Liveweergave** raken de batterijen sneller leeg. De batterijen gaan langer mee als u de zoeker gebruikt.

In de volgende tabel wordt beschreven welke informatie wordt weergegeven in de modus **Liveweergave** van het LCD-scherm wanneer de standaardinstellingen voor de camera worden gebruikt en een optionele geheugenkaart in de camera is geplaatst. Als u andere camera-instellingen wijzigt, worden ook voor deze instellingen pictogrammen weergegeven in de scherm **Liveweergave**.

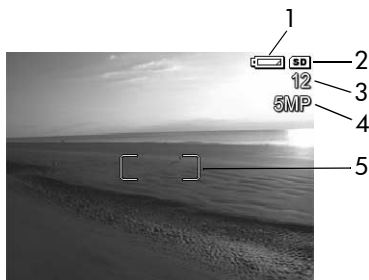

#	Pictogram	Beschrijving
1		Voedingsindicator, zoals de indicator voor een laag batterijniveau (zie <b>Voedingsindicatoren</b> op pagina 163)
2		Hiermee wordt aangegeven dat in de camera een geheugenkaart is geplaatst.
3	<b>12</b>	Aantal resterende foto's (het daadwerkelijke aantal is afhankelijk van de huidige instelling voor <b>Fotokwaliteit</b> en de hoeveelheid ruimte die over is in het geheugen).
4	<b>5 MP</b>	Instelling voor <b>Fotokwaliteit</b> (standaard <b>5 MP</b> )
5		Scherpstellingskader (zie het volgende gedeelte, <b>De camera scherpstellen</b> )

# De camera scherpstellen

Het scherpstellingskader in de modus **Liveweergave** geeft het focusgebied aan voor de foto die u maakt of de videoclip die u opneemt. Wanneer u de knop **Sluiter** half indrukt om een foto te nemen, wordt de brandpuntsafstand en de belichtingstijd voor dit focusgebied automatisch gemeten en vergrendeld. Het scherpstellingskader op het scherm **Liveweergave** wordt groen wanneer de brandpuntsafstand en belichtingstijd is gemeten en vergrendeld. Dit wordt automatische focus genoemd.

## Een optimale scherpstelling verkrijgen



Wanneer u de camera hebt ingesteld op een van de opnamemodi (behalve **Macro** , zie **De verschillende opnamemodi gebruiken** op pagina 47), zal de camera proberen om foto's automatisch scherp te stellen met gebruikmaking van het normale focusbereik van 50 cm (20 inch) tot oneindig. Wanneer de camera het beeld echter niet in een van deze opnamemodi kan scherpstellen, treedt een van de volgende situaties op:

- Het **AF**-zoekerlampje knippert groen en de scherpstellingskaders in **Liveweergave** worden rood. Als u de knop **Sluiter** helemaal indrukt, wordt de foto genomen, maar is deze mogelijk niet scherpgesteld.

U kunt de foto scherpstellen door de knop **Sluiter** los te laten, het onderwerp van uw foto opnieuw te kaderen en vervolgens de knop **Sluiter** opnieuw half in te drukken.

Als u verschillende keren hebt geprobeerd de camera scherp te stellen terwijl het **AF**-zoekerlampje groen blijft knipperen en het scherpstellingskader rood blijft, is er mogelijk te weinig contrast of licht in het focusgebied. Probeer de techniek **focusvergrendeling**: stel scherp op een object dat helderder is of meer contrast bevat en dat zich ongeveer even ver weg bevindt; richt de camera vervolgens op het onderwerp dat u eigenlijk wilt fotograferen. Laat de knop **Sluiter** hierbij ingedrukt (zie **Focusvergrendeling gebruiken** op pagina 40). U kunt dit probleem ook oplossen door meer lichtbronnen in te schakelen (als dat mogelijk is).

- Het **AF**-zoekerlampje knippert groen, de scherpstellingskaders worden rood en het pictogram **Macro**  gaat knipperen in het scherm **Liveweergave**. In dit geval ziet de camera dat de focus dichterbij is dan het normale bereik. De foto wordt wel genomen, maar het is mogelijk dat deze niet is scherpgesteld. U kunt de foto scherpstellen door verder af te gaan staan van het onderwerp waarvan u een foto wilt nemen of door de camera in te stellen op de opnamemodus **Macro** (zie **De verschillende opnamemodi gebruiken** op pagina 47).

Als de camera is ingesteld op de opnamemodus **Macro**  en de camera niet kan scherpstellen, worden in het scherm **Liveweergave** een knipperend pictogram **Macro**  en een foutbericht weergegeven en wordt het scherpstellingskader rood. Ook knipperen beide zoekerlampjes. In deze gevallen wordt geen foto genomen.

Als het onderwerp van de foto zich niet binnen het **Macro** bereik (10 tot 80 cm of 4 tot 32 inch), gaat u verder van het onderwerp of dichterbij het onderwerp staan of stelt u de camera in op een andere opnamemodus dan **Macro**  (zie **De verschillende opnamemodi gebruiken** op pagina 47).

Als het focusgebied onvoldoende contrast of licht bevat, probeert u de techniek **focusvergrendeling**: stel scherp op een object dat helderder is of meer contrast bevat en zich ongeveer even ver weg bevindt; richt de camera vervolgens op het onderwerp dat u eigenlijk wilt fotograferen. Laat de knop **Sluiter** hierbij ingedrukt (zie het volgende gedeelte, **Focusvergrendeling gebruiken**). U kunt dit probleem ook oplossen door meer lichtbronnen in te schakelen (als dat mogelijk is).

## Focusvergrendeling gebruiken

Met behulp van de **focusvergrendeling** kunt u scherpstellen op een onderwerp dat zich niet in het midden van de foto bevindt of sneller actiefoto's maken door van tevoren scherp te stellen op het gebied waar de actie zal plaatsvinden. U kunt met de **focusvergrendeling** ook scherpstellen in omstandigheden met weinig licht of weinig contrast.

1. Richt de camera op het onderwerp en zorg ervoor dat het onderwerp zich binnen het scherpstellingskader bevindt.
2. Druk de knop **Sluiter** half in om de brandpuntsafstand en de belichting te vergrendelen.
3. Houd de knop **Sluiter** half ingedrukt terwijl u nu de camera op het gewenste onderwerp richt of terwijl u het onderwerp in de gewenste positie plaatst.
4. Druk de knop **Sluiter** helemaal in om de foto te maken.





# De zoomfunctie gebruiken

Hoe meer u inzoomt op het onderwerp van uw foto, hoe meer de kleine bewegingen van de camera worden uitvergroet. Hierdoor krijgt u een bewogen foto. Dus vooral als u de maximale telestand (3x) gebruikt, moet u de camera heel stil houden om te voorkomen dat de foto wazig wordt. Als er een pictogram van een trillende hand (👉) in het scherm **Liveweergave** wordt weergegeven, moet u de camera stil houden door deze tegen u aan te houden of tegen een stilstaand object of zet u de camera op een statief of een stabiele ondergrond om te voorkomen dat de foto wazig wordt.

## Optisch zoomen gebruiken

Optisch zoomen werkt net als de zoomfunctie bij een traditionele fotocamera, waarbij het onderwerp van de foto dichterbij wordt gehaald door het bewegen van lensonderdelen in de camera.

Druk op **Uitzoomen** 📷📷📷 en **Inzoomen** 📷 op de knop **In-/uitzoomen** om de lens te laten bewegen tussen de groothoekstand (1x) en de telestand (3x).

**OPMERKING:** Tijdens het opnemen van videoclips is de functie Optisch zoomen niet beschikbaar.



# Digitaal zoomen gebruiken

In tegenstelling tot optisch zoomen worden bij digitaal zoomen geen onderdelen van de lens bewogen. De camera snijdt het beeld in feite bij, zodat het onderwerp van de foto 1,05 tot 7 keer groter lijkt met de HP Photosmart M417 en 1,05 tot 8 keer groter met de HP Photosmart M517.





1. Druk op **Inzoomen**  op de knop **In-/uitzoomen** om optisch in te zoomen tot het maximale inzoomniveau, en laat de knop vervolgens los.

2. Druk nogmaals op de knop **Inzoomen**  en houd deze knop ingedrukt totdat het onderwerp de gewenste grootte op het LCD-scherm heeft bereikt. Er staat een geel kader om het gebied dat wordt opgenomen en het beeld in het gele kader wordt vergroot.



Naarmate u verder inzoomt met de digitale zoomfunctie wordt de resolutie-instelling aan de rechterkant van het scherm kleiner. Zo wordt **4.3MP** weergegeven in plaats van **5MP**, om aan te geven dat de foto wordt verkleind tot een formaat van 4,3 megapixels.

3. Wanneer de opname de gewenste grootte heeft, drukt u de knop **Sluiter** half in om de brandpuntsafstand en belichting te vergrendelen en drukt u de knop vervolgens helemaal in om de foto te maken.





Als u de functie voor digitaal zoomen wilt uitschakelen en de functie voor optisch zoomen weer wilt gebruiken, drukt u op **Uitzoomen**   op de knop **In-/uitzoomen** totdat de functie voor digitaal zoomen wordt uitgeschakeld. Laat de knop **Uitzoomen**   los en druk vervolgens nogmaals op de knop.

**OPMERKING:** Digitaal zoomen is niet beschikbaar tijdens het opnemen van videoclips.

**OPMERKING:** Bij digitaal zoomen wordt de resolutie van het beeld verkleind. Mogelijk wordt uw foto daarom korreliger dan wanneer u dezelfde foto maakt met de functie voor optisch zoomen. Als u van plan bent om de foto per e-mail te versturen of op een website te plaatsen, zal dit verlies aan resolutie waarschijnlijk nauwelijks worden opgemerkt, maar als een goede kwaliteit van belang is (bijvoorbeeld als u de foto wilt afdrukken), dient u het gebruik van de functie voor digitaal zoomen zoveel mogelijk te beperken. Als u de functie voor digitaal zoomen wilt gebruiken, is het verstandig een statief te gebruiken.

# De flitser instellen

Met de knop **Flitser**  kunt u door de flitserinstellingen van de camera bladeren. Als u de flitserinstelling wilt wijzigen, drukt u op de knop **Flitser**  totdat de gewenste instelling op het LCD-scherm verschijnt. In de volgende tabel wordt elk van de flitserinstellingen van de camera beschreven.

Instelling	Beschrijving
<b>Automatisch flitsen</b> 	De camera bepaalt zelf de belichting en gebruikt indien nodig de flitser.
<b>Rode ogen</b> 	De camera bepaalt zelf het belichtingsniveau en gebruikt indien nodig de flitser met rode-ogenreductie (zie <b>Rode ogen</b> op pagina 46 voor een beschrijving van rode-ogenreductie).
<b>Flitser aan</b> 	De camera maakt altijd gebruik van de flitser. Als het onderwerp van achteren wordt belicht, kunt u deze instelling gebruiken om de voorzijde van het onderwerp extra te belichten. Dit is de zogenaamde "invulflits".
<b>Flitser uit</b> 	De camera maakt geen gebruik van de flitser, ongeacht de belichtingsomstandigheden. Gebruik deze instelling om slecht belichte voorwerpen die zich buiten het flitsgebied bevinden, te fotograferen. De belichtingstijden kunnen groter worden wanneer u deze instelling gebruikt, dus is het raadzaam een statief te gebruiken om te voorkomen dat de camera beweegt.

Instelling	Beschrijving
<b>Nacht</b> 	De camera gebruikt zo nodig de flitser en rode-ogenreductie om voorwerpen op de voorgrond te belichten (zie <b>Rode ogen</b> op pagina 46 voor een beschrijving van rode-ogenreductie). Vervolgens blijft de camera belichten alsof de flitser niet is gebruikt, om het licht op de achtergrond op te nemen. De belichtingstijd kan groter worden wanneer u deze instelling gebruikt, dus is het raadzaam een statief te gebruiken of de camera op een stabiele ondergrond te zetten om te voorkomen dat de camera beweegt.

Als de flitserinstelling anders is dan de standaardinstelling **Automatisch flitsen**, wordt het pictogram voor de instelling (in de tabel hierboven) in de modus **Liveweergave** weergegeven. De nieuwe instelling blijft van kracht totdat de instelling wordt gewijzigd of de camera wordt uitgezet. De instelling voor de flitser wordt teruggezet op de standaardinstelling **Automatisch flitsen** wanneer u de camera uitschakelt.

**OPMERKING:** De flitser kan niet worden gebruikt bij de instelling **Burst**, de opnamemodus **Snel scherp** of bij het opnemen van videoclips.

**TIP:** U kunt de flitser terugzetten op de instelling die van kracht was toen u de camera de laatste keer uitschakelde door de knop  ingedrukt te houden, terwijl u de camera weer inschakelt.

## Rode ogen

Het "rode-ogeneffect" is een gevolg van het feit dat het licht van de flitser wordt weerkaatst door de ogen van het onderwerp. Hierdoor hebben de ogen van mensen een rode kleur of de ogen van dieren een groene of witte kleur.

Wanneer u een flitserinstelling gebruikt met rode-ogenreductie, flitst de camera meerdere keren om de pupillen van het onderwerp klein te maken, waardoor bij het gebruik van de hoofdfitser het rode-ogeneffect wordt gereduceerd. Het maken van de foto duurt langer als u rode-ogenreductie gebruikt, omdat de sluiters wordt vertraagd voor de extra flitsen. U moet er dus voor zorgen dat de mensen die u fotografeert, wachten op de extra flitsen.

**TIP:** U kunt ook het rode-ogeneffect verwijderen uit foto's die u al hebt gemaakt. Zie **Rode ogen verwijderen** op pagina 76.

# De verschillende opnamemodi gebruiken



Opnamemodi zijn vooraf gedefinieerde camera-instellingen die zijn geoptimaliseerd voor het maken van foto's van bepaalde scènes, zodat het beste eindresultaat wordt verkregen. In elke opnamemodus worden voor de desbetreffende scène of de desbetreffende situatie automatisch de beste instellingen geselecteerd, zoals de ISO-snelheid, het F-getal (diafragmaopening) en de sluitertijd.

U wijzigt de opnamemodus door op de knop **MODUS** achter op de camera te drukken totdat de gewenste opnamemodus op het LCD-scherm wordt weergegeven. In de volgende tabel worden de diverse instellingen voor de opnamemodus van de camera beschreven.

Instelling	Beschrijving
<b>Modus Auto</b>	Gebruik de <b>modus Auto</b> als u snel een goede foto wilt maken en geen tijd hebt om een speciale modus op de camera te selecteren. De <b>modus Auto</b> is geschikt voor de meeste opnamen onder normale omstandigheden. Er wordt automatisch het beste F-getal (diafragmaopening) en de beste sluitertijd voor de scène geselecteerd.

Instelling	Beschrijving
<b>Macro</b> 	Gebruik de modus <b>Macro</b> wanneer u close-ups wilt maken van onderwerpen die zich op een afstand van minder dan 80 cm meter bevinden. In deze modus is autofocus alleen mogelijk binnen een bereik van 10 tot 80 cm en zal de foto niet worden gemaakt als de camera niet op het onderwerp kan worden scherpgesteld (zie <b>De camera scherpstellen</b> op pagina 38). Aangeraden wordt de zoomfunctie niet in de opnamemodus <b>Macro</b>  te gebruiken.
<b>Snel scherp</b> 	Gebruik de modus <b>Snel scherp</b> bij helder licht en wanneer het onderwerp niet al te ver tot ver is verwijderd. In deze modus wordt een vaste focus in plaats van autofocus gebruikt, waardoor u snel foto's kunt maken.
<b>Actie</b> 	Gebruik de modus <b>Actie</b> voor het fotograferen van sportevenementen, bewegende auto's of een willekeurig bewegend tafereel. De camera gebruikt hogere sluit- en ISO-snelheden om de actie vast te leggen.
<b>Portret</b> 	Gebruik de modus <b>Portret</b> voor foto's die een of meer mensen als voornaamste onderwerp hebben. Er wordt een kleiner F-getal gekozen (voor een wazige achtergrond), in combinatie met lagere waarde voor scherpte (voor een natuurlijk effect).





Instelling	Beschrijving
<b>Landschap</b> 	Gebruik de modus <b>Landschap</b> voor het fotograferen van onderwerpen met een diep perspectief, zoals berglandschappen of stadssilhouetten, waarvoor zowel de voorgrond als achtergrond moeten zijn scherpgesteld. Een hoger F-getal voor een betere scherptediepte wordt gecombineerd met een hogere scherpte voor een levendig effect.
<b>Strand en sneeuw</b> 	In de modus <b>Strand en sneeuw</b> kunt u heldere buitenscènes fotograferen en wordt de harde belichting geneutraliseerd.

Als de opnamemodus anders is dan de standaardinstelling **modus Auto**, is het pictogram voor de instelling in het scherm **Liveweergave** te zien. De nieuwe instelling blijft van kracht totdat de instelling wordt gewijzigd of de camera wordt uitgezet. De instelling voor de opnamemodus wordt teruggezet op de standaardinstelling **modus Auto** wanneer u de camera uitschakelt.

**OPMERKING:** U kunt geen opnamemodus gebruiken tijdens het opnemen van videoclip.

**TIP:** Als u de instelling van de opnamemodus wilt herstellen die van kracht was op het moment dat de camera werd uitgeschakeld, houdt u bij het opnieuw inschakelen van de camera de knop  ingedrukt.

# De zelfontspannerinstellingen gebruiken

1. Bevestig de camera op een statief of plaats de camera op een stabiele ondergrond.
2. Druk op de knop **Timer/Burst**  totdat **Zelfontspanner**  of **Zelfontspanner - 2 foto's**  op het LCD-scherm verschijnt. Het pictogram voor de zelfontspannerinstelling verschijnt in het scherm **Liveweergave**.
3. Richt de camera op het onderwerp met behulp van de zoeker of in de modus **Liveweergave**. (Zie **Liveweergave gebruiken** op pagina 36.)
4. De volgende stap verschilt voor het opnemen van een foto of videoclip.

## Procedure voor foto's:

- a. Druk de knop **Sluiter** half in. De camera meet de brandpuntsafstand en de benodigde belichtingstijd en vergrendelt deze. De camera houdt deze instellingen vast totdat de foto wordt gemaakt.
- b. Druk de knop **Sluiter** helemaal in. Als **Liveweergave** is ingeschakeld, wordt op het LCD-scherm 10 seconden afgeteld. Het Zelfontspanner-/Videolampje aan de voorkant van de camera knippert gedurende 10 seconden totdat de camera de foto neemt. Als u de camera instelt op **Zelfontspanner - 2 foto's** en de eerste foto is genomen, knippert het Zelfontspanner-/Videolampje nog een paar seconden totdat de tweede foto wordt genomen.

**TIP:** Als u de **sluiterknop** onmiddellijk helemaal indrukt, worden de afstand en de belichting net voor het verstrijken van de 10 seconden vergrendeld. Dit is handig wanneer een of meer mensen zich pas tijdens het aftellen van 10 naar 0 opstellen.

**TIP:** U kunt geen geluid bij foto's opnemen als u de instellingen voor de zelfontspanner gebruikt, maar u kunt wel later een audioclip toevoegen (zie **Geluid opnemen** op pagina 77).

### **Procedure voor videoclips:**

U start de opname van de videoclip door op de knop **Video**  te drukken en deze vervolgens los te laten. Als **Liveweergave** is ingeschakeld, wordt op het LCD-scherm 10 seconden afgeteld. Het Zelfontspanner-/Videolampje aan de voorkant van de camera knippert gedurende 10 seconden totdat de camera de videoclip opneemt.

Als u de opname van de videoclip wilt stoppen, drukt u nogmaals op de knop **Video** . Als u dit niet doet, wordt de opname gestopt wanneer het geheugen van de camera vol is.

**OPMERKING:** Als u de instelling **Zelfontspanner** of **Zelfontspanner – 2 foto's** hebt geactiveerd, wordt na de tien seconden slechts één videoclip opgenomen.



Na het maken van de foto of het opnemen van de videoclip, wordt de zelfontspanner teruggezet op de standaardinstelling **Normaal**.

**TIP:** Als u foto's neemt bij weinig licht, kunt u de zelfontspannerinstelling gebruiken om goede foto's te maken. Zet de camera op een stabiele ondergrond, zoals een statief, en richt de camera op het onderwerp. Druk vervolgens de knop **Sluiter** voorzichtig helemaal in en haal uw hand van de camera vandaan. De foto wordt 10 seconden na het indrukken van de sluitersknop genomen. Hierdoor kan de camera niet worden bewogen bij het nemen van de foto.

**TIP:** Als u de instelling van de zelfontspanner wilt herstellen die van kracht was op het moment dat de camera werd uitgeschakeld, houdt u bij het opnieuw inschakelen van de camera de knop  ingedrukt.

## De instelling **Burst** gebruiken

U kunt met **Burst** snel achter elkaar 4 foto's (maximaal) maken. De camera gaat vervolgens op een lagere snelheid door met het nemen van de serie foto's tot u de knop **Sluiter** loslaat of het geheugen in de camera vol raakt.

1. Druk op de knop **Timer/Burst**  totdat **Burst**  op het LCD-scherm wordt weergegeven.
2. Richt de camera op het onderwerp met behulp van de zoeker of met behulp van de modus **Liveweergave**. (Zie **Liveweergave gebruiken** op pagina 36.)
3. Druk de knop **Sluiter** helemaal in en houd deze ingedrukt. De camera neemt zo snel mogelijk vier foto's en blijft doorgaan met het maken van de serie foto's tot u de knop **Sluiter** loslaat of het geheugen in de camera vol raakt.

Tijdens het maken van een serie foto's blijft het LCD-scherm uitgeschakeld. Nadat de serie foto's is genomen, worden de foto's een voor een op het LCD-scherm weergegeven.



Wanneer **Burst** is geselecteerd, wordt het pictogram **Burst**  op het scherm **Liveweergave** weergegeven. De burstinstelling blijft van kracht totdat de instelling wordt gewijzigd of de camera wordt uitgezet. De burstinstelling wordt teruggezet op de standaardinstelling **Normaal** wanneer u de camera uitzet.

**OPMERKING:** Tijdens het opnemen van videoclips is de burstinstelling niet beschikbaar. U kunt geen geluid opnemen als u de burstinstelling gebruikt, maar u kunt wel later een audioclip toevoegen (zie **Geluid opnemen** op pagina 77). Ook kunt u de flitser niet gebruiken als u de burstinstelling gebruikt.

**TIP:** Als u de instelling van timer/burst wilt herstellen die van kracht was op het moment dat de camera werd uitgeschakeld, houdt u bij het opnieuw inschakelen van de camera de knop  ingedrukt.

## Het menu Opname gebruiken

Met het **menu Opname** kunt u diverse camera-instellingen aanpassen die van invloed zijn op de kenmerken van de foto's en videoclips die u met de camera maakt.

1. Als u het **menu Opname** wilt openen, drukt u op de knop **Liveweergave**  en vervolgens op . Als **Liveweergave** al is ingeschakeld, drukt u op de knop .



2. Gebruik de knoppen ▲▼ om door de opties van het **menu Opname** te bladeren.
3. Druk op de knop  $\frac{\text{Menu}}{\text{OK}}$  om de gemarkeerde optie te selecteren en het bijbehorende submenu weer te geven of gebruik de knoppen ◀▶ om de instelling voor de gemarkeerde optie te wijzigen zonder het submenu te openen.
4. Gebruik binnen een submenu de knoppen ▲▼ en vervolgens de knop  $\frac{\text{Menu}}{\text{OK}}$  om de instelling voor de optie in het **menu Opname** te wijzigen.
5. Als u het **menu Opname** wilt afsluiten, drukt u op de knop **Liveweergave** . Zie **Cameramenu's** op pagina 27 voor de andere methoden die u kunt gebruiken om een menu af te sluiten.

**TIP:** Bepaalde instellingen van het **menu Opname**, waarvan u de standaardwaarden hebt gewijzigd, worden op hun standaardinstellingen teruggezet wanneer u de camera uitschakelt. Als u de instellingen van het **menu Opname** wilt herstellen die van kracht waren op het moment dat de camera werd uitgeschakeld, houdt u bij het opnieuw inschakelen van de camera de knop  $\frac{\text{Menu}}{\text{OK}}$  ingedrukt.

## Help bij de menuopties

**Help...** is de laatste optie in elk van de submenu's van het **menu Opname**. Via de optie **Help...** kunt u informatie weergeven over de desbetreffende optie in het **menu Opname** en de bijbehorende instellingen. Als u bijvoorbeeld op

$\frac{\text{Menu}}{\text{OK}}$  drukt wanneer **Help...** is gemarkeerd in het submenu **Witbalans**, wordt het Help-scherm **Witbalans** weergegeven, zoals geïllustreerd.

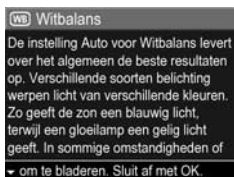

Gebruik de knoppen ▲▼ om door de Help-schermen te bladeren. Als u het Help-scherm wilt afsluiten en wilt terugkeren naar het desbetreffende submenu van het **menu Opname**, drukt u op de knop  $\frac{\text{Menu}}{\text{OK}}$ .

## Fotokwaliteit

Met deze instelling kunt u de resolutie en de JPEG-compressie instellen die worden toegepast op de foto's die u maakt. Het submenu **Fotokwaliteit** heeft vijf instellingen.

1. Selecteer in het **menu Opname** (pagina 53) de optie **Fotokwaliteit**.
2. Gebruik in het submenu **Fotokwaliteit** de knoppen ▲▼ om een instelling te markeren.
3. Druk op de knop  $\frac{\text{Menu}}{\text{OK}}$  om de instelling op te slaan en terug te gaan naar het **menu Opname**.



De instellingen van **Fotokwaliteit** worden nader uitgelegd in de volgende tabel:

<b>Instelling</b>	<b>Beschrijving</b>
<b>5 MP Beste</b>	Foto's worden weergegeven met volledige resolutie en laagste compressie. Deze instelling zorgt voor foto's van hoge kwaliteit met een nauwkeurige weergave van kleuren, maar vergt het meeste geheugen. Deze instelling wordt aanbevolen als u foto's vergroot wilt afdrukken op een formaat van meer dan 297 bij 420 mm.
<b>5 MP</b>	Foto's worden weergegeven met volledige resolutie en gemiddelde compressie. Deze instelling zorgt voor foto's van hoge kwaliteit, maar vergt minder geheugen dan de bovenstaande instelling <b>5 MP Beste</b> . Dit is de standaardinstelling en deze wordt aanbevolen als u foto's wilt afdrukken met een maximaal formaat van 297 bij 420 mm.
<b>3 MP</b>	Foto's worden weergegeven met een resolutie van 3 MP en gemiddelde compressie. Dit is een geheugenbesparende instelling en deze wordt aanbevolen als u foto's wilt afdrukken met een maximaal formaat van 210 bij 297 mm.
<b>1 MP</b>	Foto's worden weergegeven met een resolutie van 1 MP en gemiddelde compressie. Dit is een geheugenbesparende instelling, maar zorgt voor foto's van mindere kwaliteit. Deze instelling is geschikt voor het verzenden van foto's via e-mail of voor gebruik op internet.
<b>VGA</b>	Foto's worden weergegeven met laagste resolutie (640 bij 480) en gemiddelde compressie. Dit is de instelling die de meeste geheugenbesparing oplevert, maar de foto's hebben een mindere kwaliteit. Deze instelling is ideaal voor het maken van foto's die u per e-mail wilt verzenden of op internet wilt publiceren.



De instelling **Fotokwaliteit** heeft niet alleen invloed op de kwaliteit van de opnamen, maar als gevolg hiervan ook op het aantal opnamen dat in het interne geheugen van de camera of op een optionele geheugenkaart kan worden opgeslagen. Zo zorgt de instelling (**5 MP Beste**) voor foto's van de hoogste kwaliteit, maar wordt er meer opslagruimte in het geheugen in beslag genomen dan met de volgende lagere instelling (**5 MP**). Ook kunnen veel meer foto's in het geheugen worden opgeslagen als u de instelling **1 MP** of **VGA** selecteert in plaats van de instelling **5 MP**. Het nadeel is echter dat deze instellingen voor foto's van lagere kwaliteit zorgen.

Het getal achter **Resterende foto's** onder in het submenu **Fotokwaliteit** wordt telkens bijgewerkt wanneer u een instelling markeert. Zie **Geheugencapaciteit** op pagina 184 voor meer informatie de manier waarop de instelling **Fotokwaliteit** van invloed is op het aantal foto's dat in het camerageheugen kan worden opgeslagen.

De instelling van **Fotokwaliteit** (in de tabel hierboven) wordt in de modus **Liveweergave** weergegeven. De nieuwe instelling blijft actief (ook als u de camera uitschakelt) totdat u de instelling wijzigt.

**OPMERKING:** Deze instelling werkt niet tijdens het opnemen van videoclips.

**OPMERKING:** Bij het gebruik van de digitale zoomfunctie wordt de resolutie gereduceerd terwijl u inzoomt. Zie **Digitaal zoomen gebruiken** op pagina 42.

# Adaptieve belichting

Met deze instelling worden de lichte en donkere delen van een foto in balans gebracht, waarbij de subtiele contrasten behouden blijven en de scherpe contrasten worden afgezwakt. De donkere delen van de foto worden lichter gemaakt, terwijl lichtere delen niet worden aangepast. Hier volgt een voorbeeld van de manier waarop u met de instelling voor **Adaptieve belichting** de foto kunt verbeteren:

Zonder **Adaptieve belichting**:



Met **Adaptieve belichting**:



Het gebruik van **Adaptieve belichting** kan bijvoorbeeld handig zijn onder de volgende omstandigheden:

- Bij buitenscènes met zowel zon als schaduw.
- Op bewolkte dagen als de lucht toch heel licht is.
- Bij binnenscènes waarvoor een flitser wordt gebruikt (om het effect van de flits te verzachten of gelijkmatiger te maken).
- Bij tegenlichtscènes waarbij het onderwerp zo ver weg is dat de gewone flits het onderwerp niet bereikt.

U kunt de optie **Adaptieve belichting** gebruiken met of zonder flitser, maar u wordt afgeraden deze belichting te gebruiken als vervanging voor de flitser. In tegenstelling tot de flitser heeft de optie **Adaptieve belichting** geen invloed op de belichtingsinstellingen, dus gebieden die lichter worden gemaakt, kunnen er soms korrelig uitzien en foto's die binnenshuis of 's nachts zijn gemaakt, kunnen er wazig uitzien als ze zijn gemaakt zonder flitser of statief.

1. Selecteer in het **menu Opname** (pagina 53) de optie **Adaptieve belichting**.

2. Gebruik in het submenu **Adaptieve belichting** de knoppen ▲▼ om een instelling te markeren.

3. Druk op de knop <sup>Menu</sup>OK om de instelling op te slaan en terug te gaan naar het **menu Opname**.



De instellingen worden nader uitgelegd in de volgende tabel:

Instelling	Beschrijving
<b>Uit</b>	Hiermee worden foto's op de normale manier verwerkt. Dit is de standaardinstelling.
<b>Aan</b> 	De camera maakt de donkere gebieden van de foto lichter zonder de lichte gebieden aan te passen.

Als de nieuwe instelling **Aan** is, wordt het bijbehorende pictogram in het scherm **Liveweergave** weergegeven.

De nieuwe instelling blijft actief (ook als u de camera uitschakelt) totdat u de instelling wijzigt.

**OPMERKING:** Deze instelling werkt niet tijdens het opnemen van videoclips.

**OPMERKING:** Als **Adaptieve belichting** is ingeschakeld, neemt het opslaan van foto's in het geheugen langere tijd in beslag omdat de foto's eerst moeten worden verwerkt.

## Kleur

Met deze instelling kunt u de kleur bepalen waarin de foto's worden gemaakt. Als u **Kleur** bijvoorbeeld instelt op **Sepia**, worden de foto's vastgelegd in bruine tinten, zodat ze er vergeeld of ouderwets uitzien.

**OPMERKING:** Als u een foto hebt gemaakt met de optie **Zwart-wit** of **Sepia**, kunt u deze later niet meer omzetten in een kleurenfoto met de optie **Full-color**.

1. Selecteer in het **menu Opname** (pagina 53) de optie **Kleur**.

2. Gebruik in het submenu **Kleur** de knoppen ▲▼ om een instelling te markeren. De nieuwe instelling wordt toegepast op het scherm **Liveweergave** achter het menu, zodat u kunt zien welk effect de instelling op de foto heeft.



3. Druk op de knop <sup>Menu</sup>OK om de instelling op te slaan en terug te gaan naar het **menu Opname**.

De nieuwe instelling blijft van kracht totdat de instelling wordt gewijzigd of de camera wordt uitgezet. Voor de optie **Kleur** wordt de standaardinstelling **Full-color** hersteld wanneer u de camera uitschakelt.

## Datum & tijd toevoegen

Met deze instelling wordt de datum of de datum en tijd aan de gemaakte opname toegevoegd. De datum en tijd verschijnen linksonder in de opname. Als u een instelling voor **Datum & tijd toevoegen** hebt geselecteerd, worden de datum en tijd toegevoegd aan alle nieuwe foto's die u maakt, niet aan foto's die u al hebt gemaakt.



Als u een foto hebt gemaakt met de instelling **Alleen datum** of **Datum & tijd**, kunt u de datum en tijd die aan de foto's worden toegevoegd, niet meer verwijderen.

**TIP:** Controleer of de instelling voor datum en tijd correct is voordat u deze functie gebruikt (zie **Datum & tijd** op pagina 97).

1. Selecteer in het **menu Opname** (pagina 53) de optie **Datum & tijd toevoegen**.
2. Gebruik in het **menu Datum & tijd toevoegen** de knoppen ▲▼ om een instelling te markeren.
3. Druk op de knop  $\frac{\text{Menu}}{\text{OK}}$  om de instelling op te slaan en terug te gaan naar het **menu Opname**.



De instellingen worden nader uitgelegd in de volgende tabel:

Instelling	Beschrijving
<b>Uit</b>	Er worden geen gegevens over de datum of datum en tijd aan de opname toegevoegd.
<b>Alleen datum</b> 	De datum wordt permanent aan opnamen toegevoegd en verschijnt linksonder in de opnamen.
<b>Datum &amp; tijd</b> 	De datum en tijd worden permanent aan opnamen toegevoegd en verschijnen linksonder in de opnamen.

Als de instelling anders is dan de standaardinstelling **Uit**, wordt het pictogram voor de instelling (in de tabel hierboven) in het scherm **Liveweergave** weergegeven. De nieuwe instelling blijft actief (ook als u de camera uitschakelt) totdat u de instelling wijzigt.

**OPMERKING:** Deze instelling werkt niet tijdens het opnemen van videoclips.

## Belichtingscompensatie

In moeilijke belichtingsomstandigheden kunt u met de optie Belichtingscompensatie de door de camera geselecteerde belichtingsinstelling opheffen.

**Belichtingscompensatie** is handig bij scènes met veel lichte voorwerpen (zoals een wit voorwerp tegen een lichte achtergrond) of veel donkere voorwerpen (zoals een zwarte voorwerp tegen een donkere achtergrond). Als u geen **belichtingscompensatie** gebruikt, kunnen scènes met veel lichte voorwerpen of veel donkere voorwerpen grijs worden.

Bij een scène met veel lichte voorwerpen verhoogt u de belichtingscompensatie tot een positief getal voor een helderder resultaat. Bij een scène met veel donkere voorwerpen verlaagt u de belichtingscompensatie om het tafereel donkerder te maken.

1. Selecteer in het **menu Opname** (pagina 53) de optie **Belichtingscompensatie**.

2. Gebruik in het submenu **Belichtingscompensatie** de knoppen ◀ ▶ om de belichting in stappen van 0,5 te wijzigen van -2,0 in + 2,0. De nieuwe instelling wordt toegepast op het scherm **Liveweergave** achter het menu, zodat u kunt zien welk effect de instelling op de foto heeft.



3. Druk op de knop  $\frac{\text{Menu}}{\text{OK}}$  om de instelling op te slaan en terug te gaan naar het **menu Opname**.

Als de instelling anders is dan de standaardinstelling **0,0**, wordt de waarde op het scherm **Liveweergave** weergegeven naast het pictogram . De nieuwe instelling blijft van kracht totdat de instelling wordt gewijzigd of de camera wordt uitgezet. Voor de optie **Belichtingscompensatie** wordt de standaardinstelling **0,0** hersteld wanneer u de camera uitschakelt.

# Witbalans





Verschillende belichtingsomstandigheden leiden in opnamen tot verschillende kleuren. Zonlicht neigt bijvoorbeeld naar blauw, terwijl licht van gloeilampen binnenshuis naar geel neigt. Bij scènes waarin een enkele kleur overheerst, moet u misschien de instelling voor witbalans bijstellen zodat kleuren met grotere nauwkeurigheid kunnen worden gereproduceerd en schakeringen van wit er op de uiteindelijke foto er ook echt als wit uitzien. U kunt ook creatieve effecten bereiken door de witbalans bij te stellen. Met de instelling **Zon** kunt u een foto bijvoorbeeld een warmer aanzicht geven.

1. Selecteer in het **menu Opname** (pagina 53) de optie **Witbalans**.
2. Gebruik in het submenu **Witbalans** de knoppen ▲▼ om een instelling te markeren. De nieuwe instelling wordt toegepast op het scherm **Liveweergave** achter het menu, zodat u kunt zien welk effect de instelling op de foto heeft.
3. Druk op de knop  $\frac{\text{Menu}}{\text{OK}}$  om de instelling op te slaan en terug te gaan naar het **menu Opname**.





De instellingen worden nader uitgelegd in de volgende tabel:

Instelling	Beschrijving
<b>Auto</b>	De camera bepaalt automatisch de juiste belichting en brengt zo nodig correcties aan. Dit is de standaardinstelling.
 <b>Zon</b>	De camera stemt de kleurbalans af op zonnige of lichtbewolkte omstandigheden buiten.
 <b>Schaduw</b>	De camera stemt de kleurbalans af op schaduwrijke, donker bewolkte of schemerachtige omstandigheden buiten.
 <b>Gloeilicht</b>	De camera stemt de kleurbalans af op kunstlicht van gloeilampen of halogeenlampen (licht dat gewoonlijk binnenshuis wordt aangetroffen).
 <b>Neon</b>	De camera stemt de kleurbalans af op het gebruik van neonverlichting.

Als de instelling anders is dan de standaardinstelling **Auto**, wordt het pictogram voor de instelling (in de tabel hierboven) in het scherm **Liveweergave** weergegeven. De nieuwe instelling blijft van kracht totdat de instelling wordt gewijzigd of de camera wordt uitgezet. Voor de optie **Witbalans** wordt de standaardinstelling **Auto** hersteld wanneer u de camera uitschakelt.

## ISO-snelheid

Met de instelling voor ISO-snelheid past u de lichtgevoeligheid van de camera aan. Als de optie **ISO-snelheid** wordt ingesteld op **Auto**, wordt automatisch de beste ISO-snelheid voor de scène geselecteerd.

Met lagere ISO-snelheden maakt u foto's van de beste kwaliteit met een minimum aan korrel of "gruis", maar worden langzamere sluitertijden gebruikt. Als u een foto wilt maken bij weinig licht zonder een flitser te gebruiken en met de instelling **ISO 100**, is het verstandig een statief te gebruiken. Bij hogere ISO-snelheden worden snellere sluitertijden gebruikt. Dit kan handig zijn als u zonder flitser foto's wilt maken in een donkere omgeving of als u foto's wilt maken van snel bewegende objecten. Bij hogere ISO-snelheden worden de foto's korreliger.

1. Selecteer in het **menu Opname** (pagina 53) de optie **ISO-snelheid**.
2. Gebruik in het submenu **ISO-snelheid** de knoppen ▲▼ om een instelling te markeren.
3. Druk op de knop  $\frac{\text{Menu}}{\text{OK}}$  om de instelling op te slaan en terug te gaan naar het **menu Opname**.



Als de instelling anders is dan de standaardinstelling **Auto**, wordt het pictogram voor de instelling (zoals weergegeven in het submenu **ISO-snelheid**) op het scherm **Liveweergave** weergegeven. De nieuwe instelling blijft van kracht totdat de instelling wordt gewijzigd of de camera wordt uitgezet. Voor de optie **ISO-snelheid** wordt de standaardinstelling **Auto** hersteld wanneer u de camera uitschakelt.



**OPMERKING:** Deze instelling kan niet worden gebruikt bij het opnemen van videoclips of wanneer de opnamemodus is ingesteld op **Actie**, **Portret**, **Landschap** of **Snel scherp**.



---

## 3 Foto's en videoclips bekijken

In de modus **Weergave** kunt u foto's en videoclips bekijken die u met de camera hebt gemaakt. Daarnaast kunt u in de modus **Weergave** de knop **In-/uitzoomen** gebruiken om miniaturen van foto's te bekijken of om foto's te vergroten, zodat u deze beter kunt zien. Zie **Miniaturen weergeven** op pagina 70 en **Foto's vergroten** op pagina 72. Bovendien kunt u met het **menu Weergave** foto's of videoclips verwijderen, geluid opnemen om aan foto's te koppelen, rode ogen verwijderen en foto's draaien. Zie **Het menu Weergave gebruiken** op pagina 73.

### De modus Weergave gebruiken

1. U kunt de modus **Weergave** op twee manieren activeren.
  - Druk op de knop Weergave  terwijl de camera is ingeschakeld.
  - Wanneer de camera is uitgeschakeld, drukt u op de knop **Weergave**  terwijl u de camera inschakelt met de **▶ ON/OFF**-schakelaar. Op deze manier kunt u de modus **Weergave** activeren zonder dat de cameraleens wordt uitgeschoven.

De laatst gemaakte of bekeken foto of videoclip wordt op het LCD-scherm weergegeven.
2. Gebruik de knoppen  om door de foto's en videoclips te bladeren. Als u de knoppen  ingedrukt houdt, kunt u sneller bladeren.









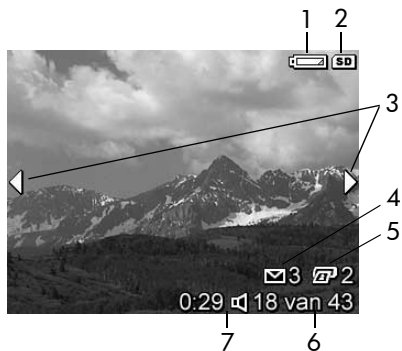

U ziet alleen het eerste beeld van elke videoclip.  
Dit wordt aangegeven door het pictogram .  
Videoclips worden automatisch afgespeeld nadat het eerste beeld van de videoclip gedurende 2 seconden is weergegeven.

3. Nadat u de foto's en videoclips hebt bekeken, drukt u opnieuw op de knop **Weergave**  om het LCD-scherm uit te schakelen.

**OPMERKING:** Wanneer u de audioclips bij stilstande beelden wilt beluisteren, brengt u deze over naar de computer en beluistert u deze met de HP Image Zone software. Als u een HP Photosmart M-series-basisstation hebt, kunt u het geluid beluisteren door de camera via het basisstation op een televisie aan te sluiten. Raadpleeg de gebruikershandleiding bij het basisstation voor instructies.

In de modus **Weergave** wordt op het LCD-scherm aanvullende informatie weergegeven over elke foto of videoclip. In de volgende tabel wordt deze informatie beschreven.



#	Pictogram	Beschrijving
1		Verschijnt wanneer de batterij bijna leeg is (zie <b>Voedingsindicatoren</b> op pagina 163).
2		Dit pictogram wordt alleen weergegeven als er een optionele geheugenkaart in de camera is geplaatst.
3		Dit pictogram verschijnt enkele seconden als u de modus <b>Weergave</b> activeert om aan te geven dat u foto's of videoclips kunt doorlopen met de knoppen   .
4	 <b>3</b>	Hiermee wordt aangegeven dat deze opname is geselecteerd voor verzending naar 3 bestemmingen met <b>HP Instant Share</b> (zie <b>HP Instant Share gebruiken</b> op pagina 79).
5	 <b>2</b>	Hiermee wordt aangegeven dat deze opname is geselecteerd voor het afdrukken van 2 exemplaren met <b>HP Instant Share</b> (zie <b>HP Instant Share gebruiken</b> op pagina 79).
6	<b>18 van 43</b>	Hiermee wordt het nummer van de huidige foto of videoclip aangegeven en het totale aantal foto's en videoclips dat in het geheugen is opgeslagen.
7	<b>0:29</b>	<ul style="list-style-type: none"> <li>• Geeft de lengte van de opgenomen audio- of videoclip weer.</li> </ul>
	 of 	<ul style="list-style-type: none"> <li>• Hiermee wordt aangegeven dat aan de foto een audioclip is gekoppeld.</li> </ul>
		<ul style="list-style-type: none"> <li>• Hiermee wordt aangegeven dat het item een videoclip is.</li> </ul>

# Overzichtscherf van totaal aantal foto's

Wanneer u de knop ► indrukt terwijl u de laatste foto aan het bekijken bent, verschijnt er een scherm met een overzicht van het aantal gemaakte foto's en het aantal resterende foto's. Links boven in het scherm verschijnt het totale aantal foto's dat is



geselecteerd voor **HP Instant Share** (envelope icon) en voor het afdrukken (printer icon). Bovendien verschijnen rechts boven in het scherm het pictogram voor de optionele geheugenkaart, indien geïnstalleerd (aangegeven door het pictogram (SD)) en de voedingsindicator (zoals de indicator voor een laag batterijniveau; zie **Voedingsindicatoren** op pagina 163).





## Miniaturen weergeven

Met de weergave **Miniatuur** kunt u de foto's die u hebt gemaakt en de eerste beelden van de videoclips die u hebt opgenomen, in een reeks van negen miniatuurfoto's en videoclipsbeelden per scherm bekijken.

1. Druk in de modus **Weergave** (pagina 67) op **Miniaturen** (grid icon) (zelfde als **Uitzoomen** (trees icon)) op de knop **In-/uitzoomen**. Op het LCD-scherf verschijnt de weergave **Miniatuur**, waarin maximaal negen foto's en videoclipsbeelden worden weergegeven. Met het gele kader wordt de huidige foto of het huidige videoclipsbeeld aangegeven.











2. Gebruik de knoppen ◀▶ om horizontaal naar de vorige of volgende miniatuur te bladeren.
3. Druk op de knoppen ▲▼ om verticaal naar de miniatuur te bladeren die direct boven of onder de huidige miniatuur wordt afgebeeld.
4. Druk op de knop  $\frac{\text{Menu}}{\text{OK}}$  om de weergave **Miniatuur** af te sluiten en terug te gaan naar **Weergave**. De huidige foto of videoclip (die met de gele rand in de weergave **Miniatuur**) wordt op volledige schermgrootte opnieuw op het LCD-scherm weergegeven.

Met het pictogram **HP Instant Share**  onder aan de miniatuur wordt aangegeven dat de foto nog steeds is geselecteerd voor een of meer **HP Instant Share**-bestemmingen, met het printerpictogram () wordt aangegeven dat de foto is geselecteerd om te worden afgedrukt, met het videopictogram () wordt aangegeven dat het item een videoclip is en met het audiopictogram () wordt aangegeven dat aan de foto een audioclip is gekoppeld.

# Foto's vergroten

Deze functie is alleen bestemd voor weergavedoeleinden. U kunt de foto er niet permanent mee wijzigen.

1. Druk in de modus **Weergave** (pagina 67) op **Vergroten**  (zelfde als **Inzoomen** ) op de knop **Zoomen**. De foto die momenteel wordt weergegeven, wordt automatisch tweemaal vergroot. Het centrale deel van de vergrote foto wordt weergegeven met vier pijlen, waarmee wordt aangegeven dat u andere delen van de vergrote foto kunt weergeven.
2. Gebruik de knoppen   en   om andere delen van de vergrote foto weer te geven.
3. Gebruik **Inzoomen**  en **Uitzoomen**  om de foto meer of minder te vergroten.
4. Druk op de knop  om de weergave **Miniatuur** af te sluiten en terug te gaan naar **Weergave**. De huidige foto wordt opnieuw op volledige schermgrootte op het LCD-scherm weergegeven.











**OPMERKING:** Deze functie kan alleen bij foto's worden gebruikt. Videoclips kunnen niet worden vergroot.



# Het menu Weergave gebruiken

Met het **menu Weergave** kunt u foto's of videoclips weergeven en verwijderen, het verwijderen van foto's ongedaan maken en het interne geheugen of de optionele geheugenkaart van de camera formatteren. Bovendien kunt u rode ogen verwijderen in foto's die met de flitser zijn gemaakt, foto's roteren en audioclips aan foto's toevoegen.

1. U geeft het **menu Weergave** weer door op de knop  te drukken terwijl u zich in de modus **Weergave** bevindt. Als de modus **Weergave** niet is geactiveerd, drukt u eerst op de knop **Weergave**  en vervolgens op de knop .
2. Gebruik de knoppen   om de opties in het **menu Weergave** links op het LCD-scherm te markeren. De afzonderlijke opties van het **menu Weergave** worden verderop in dit hoofdstuk uitgelegd.
3. Druk op de knoppen   om naar de foto of videoclip te gaan die u wilt gebruiken.
4. Selecteer een gemarkeerde optie in het **menu Weergave** door op de knop  te drukken. Volg de instructies op het scherm op om de geselecteerde taak uit te voeren.
5. Wanneer u het **menu Weergave** wilt afsluiten en terug wilt gaan naar **Weergave**, drukt u op de knop **Liveweergave** . Zie **Cameramenu's** op pagina 27 voor de andere methoden die u kunt gebruiken om een menu af te sluiten.





De volgende tabel bevat een overzicht van de opties in het menu **Weergave**.



---

## # Pictogram Beschrijving

---

- |   |   |  |
|---|---|--|
| 1 |    | <b>Verwijderen</b> —Hiermee wordt een submenu geopend waarmee u de actieve foto of videoclip of alle foto's en videoclips kunt verwijderen, het interne geheugen of een optionele geheugenkaart kunt formatteren en het verwijderen van de laatst verwijderde foto ongedaan kunt maken. (Zie <b>Verwijderen</b> op pagina 75.) |
| 2 |    | <b>Rode ogen verwijderen</b> —Hiermee kunt u het rode-ogeneffect verwijderen van de ogen van de mensen die u met de flitser hebt gefotografeerd. (Zie <b>Rode ogen verwijderen</b> op pagina 76.)  |
| 3 |  | <b>Draaien</b> —Hiermee draait u de weergegeven foto 90 graden in de geselecteerde richting. (Zie <b>Draaien</b> op pagina 77.)  |
| 4 |  | <b>Geluid opnemen</b> —Hiermee kunt u een audioclip opnemen die u vervolgens aan de actieve foto kunt koppelen. (Zie <b>Geluid opnemen</b> op pagina 77.)  |
| 5 |  | <b>AFSLUITEN</b> —Hiermee kunt u het menu <b>Weergave</b> afsluiten.   |
-

# Verwijderen

Als u in het **menu Weergave** (pagina 73) de optie **Verwijderen** selecteert, verschijnt het submenu **Verwijderen**. Gebruik de knoppen ▲▼ om een optie te markeren en druk vervolgens op de knop  $\frac{\text{Menu}}{\text{OK}}$  om de optie te selecteren.



Het submenu **Verwijderen** bevat de volgende opties:

- **Annuleren**—Hiermee keert u terug naar het **menu Weergave** zonder de weergegeven foto of videoclip te verwijderen.
- **Deze opname**—Hiermee verwijdert u de foto of de videoclip die op dat moment wordt weergegeven.
- **Alle opnames op kaart of in geheugen**—Hiermee worden alle foto's en videoclips verwijderd die in het interne geheugen of op een optionele geheugenkaart in de camera zijn opgeslagen.
- **Kaart of geheugen formatteren**—Hiermee worden alle foto's, videoclips en bestanden verwijderd die in het interne geheugen of op een optionele geheugenkaart zijn opgeslagen, waarna het interne geheugen of de geheugenkaart wordt geformatteerd.

Om te voorkomen dat kaarten of foto's beschadigd raken, gebruikt u **Kaart formatteren** om geheugenkaarten te formatteren voordat u deze voor de eerste keer gebruikt. Gebruik **Kaart formatteren** ook wanneer u alle foto's en videoclips van een kaart wilt verwijderen.

- **Laatste herstellen**—Hiermee kunt u de laatst verwijderde opname of opnamen herstellen, afhankelijk van of **Deze opname** of **Alle opnames op kaart of in geheugen** in het submenu **Verwijderen** is geselecteerd. (Deze optie verschijnt alleen nadat een **verwijder**bewerking is uitgevoerd.)

**OPMERKING:** U kunt met de optie **Laatste herstellen** alleen het laatst verwijderde item herstellen. Als u verdergaat met een andere bewerking (als u de camera bijvoorbeeld uitschakelt of een andere foto maakt), kunt u de verwijdering niet meer ongedaan maken en kunt u de verwijderde foto of foto's niet meer herstellen.

## Rode ogen verwijderen

Als u in het **menu Weergave** (pagina 73) de optie **Rode ogen verwijderen** selecteert, wordt de huidige foto direct verwerkt om de rode ogen van het onderwerp in de foto te verwijderen. Dit proces neemt enkele seconden in beslag. Als de verwerking is voltooid, wordt de gecorrigeerde foto weergegeven met groen kaders rond de gecorrigeerde gebieden, samen met het submenu **Rode ogen verwijderen**. Dit submenu bevat drie opties:

- **Wijzigingen opslaan**—Hiermee worden de wijzigingen in de rode ogen opgeslagen (waarbij de oorspronkelijke foto wordt overschreven), waarna u teruggaat naar het **menu Weergave**.
- **Wijzigingen weergeven**—Hiermee wordt de foto vergroot weergegeven met groene vakjes rond de delen die zijn gecorrigeerd. In deze weergave kunt u inzoomen en de andere delen van de foto weergeven. Als u wilt teruggaan naar het **menu Rode ogen verwijderen**, drukt u op de knop  $\frac{\text{Menu}}{\text{OK}}$ .

- **Annuleren**—Hiermee gaat u terug naar het **menu Weergave** zonder de wijzigingen in de rode ogen op te slaan.

**OPMERKING:** Deze menuoptie kan alleen worden gebruikt voor foto's die met de flitser zijn gemaakt. **Rode ogen verwijderen** kan niet voor videoclipen worden gebruikt.

## Draaien



Wanneer u in het **menu Weergave** (pagina 73) **Draaien** kiest, verschijnt een submenu waarmee u de foto in stappen van 90 graden kunt draaien.

1. Selecteer **Draaien** in het **menu Weergave**.
2. Gebruik de knoppen ◀▶ om de foto rechtsom of linksom te draaien. De foto wordt in het LCD-scherm gedraaid.
3. Wanneer u de foto naar de gewenste stand hebt gedraaid, drukt u op de knop  om het submenu **Draaien** af te sluiten en de nieuwe foto op te slaan.

**OPMERKING:** Deze menuoptie kan niet worden gebruikt voor videoclips.

## Geluid opnemen

Zo neemt u een audioclip op voor een foto waaraan nog geen audioclip is gekoppeld:

1. Selecteer in het **menu Weergave** (pagina 73) de optie **Geluid opnemen**. Het opnemen begint onmiddellijk nadat u de menuoptie hebt geselecteerd. Tijdens de geluidsopname zijn een microfoonpictogram  en een teller met de verstreken tijd te zien.
2. Als u de opname wilt stoppen, drukt u op . Anders wordt de audio-opname gestopt wanneer het geheugen van de camera vol is. Als de opname wordt gestopt, gaat u terug naar het **menu Weergave**.

Als aan de actieve foto al een audioclip is gekoppeld en u de optie **Geluid opnemen** selecteert, wordt het submenu **Geluid opnemen** weergegeven. Dit submenu bevat de volgende opties:

- **Huidige clip bewaren**—Hiermee behoudt u de huidige audioclip en gaat u terug naar het **menu Weergave**.
- **Nieuwe clip opnemen**—Hiermee begint u met het opnemen van geluid, waarbij de bestaande audioclip wordt vervangen.
- **Clip verwijderen**—Hiermee verwijdert u de huidige audioclip en gaat u terug naar het **menu Weergave**.

**TIP:** Wanneer u de audioclips bij stilstaande beelden wilt beluisteren, brengt u deze over naar de computer en beluistert u deze met de HP Image Zone software. Als u een HP Photosmart M-series-basisstation hebt, kunt u de audioclips beluisteren door de camera via het basisstation op een televisie aan te sluiten. Raadpleeg de gebruikershandleiding bij het basisstation voor instructies.

**OPMERKING:** Deze menuoptie kan niet worden gebruikt voor videoclips.

## 4 HP Instant Share gebruiken

De camera is voorzien van een bijzondere functie, genaamd **HP Instant Share**. Met deze functie kunt in een handomdraai foto's op de camera selecteren die automatisch naar uiteenlopende bestemmingen of de printer worden gestuurd zodra u de camera op de computer of printer aansluit. U kunt het **menu HP Instant Share** ook aanpassen door e-mailadressen (inclusief distributielijsten), on line albums of andere on line services toe te voegen. U kunt na het maken van foto's **HP Instant Share** op simpele wijze gebruiken:







1. Stel bestemmingen op uw camera in (zie pagina 82).
2. Selecteer foto's op uw camera om naar de on line bestemmingen te versturen (zie pagina 84).

**OPMERKING:** U moet de volledige versie van HP Image Zone software op uw computer hebben staan om de functies van **HP Instant Share** te kunnen gebruiken. Als u Windows gebruikt, raadpleegt u **Systeemvereisten (alleen Windows)** op pagina 105 om na te gaan of de volledige versie is geïnstalleerd. Op Macintosh-computers wordt altijd de volledige versie van de HP Image Zone geïnstalleerd.

**OPMERKING:** Welke on line services er beschikbaar zijn, verschilt per land of regio. Ga naar [www.hp.com/go/instantshare](http://www.hp.com/go/instantshare) om **HP Instant Share** in actie te zien.

# Het menu HP Instant Share gebruiken





In het standaardmenu van **HP Instant Share** kunt u foto's selecteren die automatisch worden afgedrukt, wanneer u de camera op de computer of printer aansluit. U kunt ook bestemmingen aan het **menu HP Instant Share** toevoegen, zoals e-mailadressen (inclusief distributielijsten), on line albums of andere on line services. Dit doet u via de menuoptie **HP Instant Share instellen...**  (zie **On line bestemmingen in de camera instellen** op pagina 82).

1. Als u het **menu HP Instant Share** wilt weergeven, drukt u op de knop **HP Instant Share/Afdrukken**  /  achter op de camera. De laatst genomen of bekeken foto verschijnt in het LCD-scherm, met daar bovenop het **menu HP Instant Share**.
2. U kunt met de knoppen   door de opties van het **menu HP Instant Share**  lopen.
3. Druk op de knop  om de gemarkeerde optie te selecteren.
4. Als u het **menu HP Instant Share** wilt afsluiten, drukt u op de knop **Liveweergave** . Zie **Cameramenu's** op pagina 27 voor de andere methoden die u kunt gebruiken om een menu af te sluiten.



In de volgende tabel worden de standaardopties van het **menu HP Instant Share** beschreven.



#	Pictogram	Beschrijving
1		Hiermee drukt u <b>één exemplaar af</b> van de weergegeven foto wanneer u de camera aansluit op een computer of printer. (Zie <b>Foto's naar bestemmingen sturen</b> op pagina 84.)
2		Hiermee drukt u <b>twee exemplaren</b> van de weergegeven foto af.
3		Met de optie <b>HP Instant Share instellen...</b> kunt u e-mailbestemmingen en andere typen <b>HP Instant Share</b> -bestemmingen toevoegen aan het <b>menu HP Instant Share</b> . Zie <b>On line bestemmingen in de camera instellen</b> op pagina 82.
4		Met <b>AFSLUITEN</b> sluit u het menu <b>menu HP Instant Share</b> af.

**TIP:** Als u foto's hebt geselecteerd met gebruikmaking van **HP Instant Share** en deze door een fotoservice laat afdrukken, laat u de fotoservice weten dat er een standaard DPOF-bestand is waarin staat welke, en hoeveel, foto's u wilt afdrukken.

# On line bestemmingen in de camera instellen

U kunt maximaal 32 **HP Instant Share**-bestemmingen (zoals afzonderlijke e-mailadressen of een distributielijst) aan het **menu HP Instant Share** toevoegen.

**OPMERKING:** U hebt hiervoor een internetverbinding nodig.

**OPMERKING:** Als er een geheugenkaart in de camera zit, zorgt u ervoor dat de geheugenkaart niet vergrendeld is en wat vrije ruimte heeft.

1. Zorg ervoor dat de volledige versie van de HP Image Zone software op de computer is geïnstalleerd (zie pagina's 17 en 104).
2. Schakel de camera in en druk op de knop **HP Instant Share/Afdrukken**  / .
3. Gebruik de knop  om **HP Instant Share instellen...**  te markeren en druk vervolgens op de knop . Er verschijnt een bericht op het LCD-scherm waarin wordt gevraagd de camera aan te sluiten op de computer.
4. Laat de camera ingeschakeld en sluit deze op de computer aan met de USB-kabel die bij de camera is geleverd. Sluit het grotere uiteinde aan op de computer en het kleinere uiteinde op de USB-aansluiting op de zijkant van de camera.



U kunt de camera ook met behulp van een HP Photosmart M-series-basisstation op de computer aansluiten door de camera in het basisstation te plaatsen en op de knop **Opslaan/Afdrukken**  /  op het basisstation te drukken.

5. De volgende stap is anders voor een Windows- en Macintosh-computer:
  - **Windows:** wanneer u de camera op de computer aansluit, wordt het programma **HP Instant Share instellen** geactiveerd. Als daarnaast nog een ander dialoogvenster verschijnt, sluit u dat dialoogvenster door op **Annuleren** te klikken. Klik op in programma **HP Instant Share instellen** op **Start** en volg de aanwijzingen op het scherm op om de bestemmingen op de computer in te stellen en op de camera op te slaan.
  - **Macintosh:** wanneer u de camera op de computer aansluit, wordt de **HP Instant Share Setup Assistent** geactiveerd. Klik op **Doorgaan** en volg de aanwijzingen op het scherm op om de bestemmingen op de computer in te stellen en op de camera op te slaan.

# Foto's naar bestemmingen sturen

U kunt een of meer foto's naar een willekeurig aantal **HP Instant Share**-bestemmingen sturen. U kunt geen videoclipen versturen.

1. Schakel de camera in en druk op de knop **HP Instant Share/Afdrukken**  /  om het **menu HP Instant Share**  weer te geven.
  2. Gebruik de knoppen   om de eerste bestemming te markeren waarnaar u een of meer foto's wilt sturen.
  3. Gebruik de knoppen   om naar de foto te gaan die u naar de geselecteerde bestemming wilt sturen.
  4. Druk op de knop  .  
Er verschijnt een  op die bestemming in het **menu HP Instant Share**. U kunt de selectie van de bestemming ongedaan maken door nogmaals op de knop  te drukken.
- 
5. Selecteer desgewenst andere bestemmingen voor de huidige foto door met de knoppen   een bestemming te markeren en de knop  in te drukken om de bestemming te selecteren.
  6. Ga met de knoppen   naar andere foto's en selecteer de bestemmingen voor die foto's op dezelfde manier.
  7. Wanneer u hiermee klaar bent, sluit u het **menu HP Instant Share** af door op de knop **Liveweergave**  te drukken. Zie **Cameramenu's** op pagina 27 voor de andere methoden die u kunt gebruiken om een menu af te sluiten.

8. Sluit de camera op de computer aan, zoals wordt uitgelegd in **Opnamen overbrengen naar een computer** op pagina 87. De foto's worden automatisch naar de opgegeven **HP Instant Share**-bestemmingen gestuurd.
- Foto's die naar e-mailbestemmingen worden verstuurd, worden niet als bijlage verstuurd. In plaats hiervan worden deze op een veilige HP website gezet en wordt naar elk e-mailadres een bericht gestuurd. Het bericht bevat miniatures, evenals een koppeling naar de webpagina, vanwaar de ontvanger u een antwoord kan sturen, de foto's kan afdrukken, de foto's op zijn of haar computer kan opslaan, de foto's kan doorsturen, enzovoort. Op deze manier kunnen mensen met verschillende emailprogramma's uw foto's bekijken zonder dat ze hoeven te worstelen met emailbijlagen.
  - Foto's die naar **afdrukbestemmingen** worden gestuurd, worden automatisch vanaf de computer afgedrukt.

**OPMERKING:** Als u de camera rechtstreeks op een printer aansluit, zoals uitgelegd in **Foto's rechtstreeks vanaf de camera afdrukken** op pagina 89, worden de foto's die voor een afdrukbestemming zijn geselecteerd, automatisch afgedrukt.



---

# 5 Opnamen overbrengen en afdrukken

## Opnamen overbrengen naar een computer

**TIP:** U kunt deze taak ook uitvoeren met behulp van een geheugenkaartlezer (zie **Een geheugenkaartlezer gebruiken** op pagina 108) of een HP Photosmart M-series-basisstation (zie de gebruikershandleiding bij het basisstation).

### 1. Controleer het volgende:

- De HP Image Zone software of HP Image Zone Express is op de computer geïnstalleerd (zie **De software installeren** op pagina 17). Als u opnamen naar een computer wilt overbrengen waarop geen HP Image Zone software is geïnstalleerd, raadpleegt u **De camera gebruiken zonder de HP Image Zone Software te installeren** op pagina 107.
- Als de opnamen op de camera zijn geselecteerd om te worden afgedrukt of om te worden verzonden naar **HP Instant Share**-bestemmingen, moet de computer zijn aangesloten op een printer en/of internet.

2. Bij uw camera wordt een speciale USB-kabel geleverd waarmee u de camera op een computer kunt aansluiten. Sluit de grote connector van die USB-kabel aan op de computer.



3. Open het klepje op de zijkant van de camera en sluit de kleine connector van de USB-kabel aan op de USB-aansluiting van de camera.

4. Zet de camera aan.

- **Voor Windows:** het downloaden verloopt via de HP Image Transfer software. Klik op **Overdracht starten** in het scherm **Opgenomen overbrengen vanaf camera/kaart**. De opnamen worden naar de computer overgebracht en als er al eerder foto's waren geselecteerd voor verzending naar HP Instant Share-bestemmingen (pagina 84), worden deze bewerkingen gestart. Wanneer het scherm **Overzicht afbeeldingsacties** op de computer wordt weergegeven, kunt u de camera van de computer loskoppelen.
- **Voor Macintosh:** het downloaden verloopt met behulp van Fotolader of iPhoto. het scherm **Acties kunnen worden verwerkt** verschijnt, zodat u de foto's naar de computer kunt overbrengen. Wanneer het downloaden is voltooid, kunt u de camera van de computer loskoppelen.



# Foto's rechtstreeks vanaf de camera afdrukken

U kunt de camera rechtstreeks op een met PictBridge compatibele printer aansluiten om foto's af te drukken. Een voor PictBridge geschikte printer is herkenbaar aan het PictBridge-logo op de printer.



1. Controleer of de printer aanstaat. Er mogen geen lampjes knipperen op de printer en geen foutberichten over de printer worden weergegeven. Plaats papier in de printer, als dat nodig is.
2. Sluit de camera aan op de printer.

**a.** Zorg dat de **USB-configuratie** van de printer is ingesteld op **Digitale camera** (zie **USB-configuratie** op pagina 98).

**b.** Gebruik de USB-kabel die bij de camera werd geleverd en sluit het grote, platte uiteinde hiervan aan op de juiste aansluiting op de PictBridge-printer.



**TIP:** Deze aansluiting bevindt zich meestal op de voorkant van de printer.

3. Open het rubberen klepje op de zijkant van de camera en sluit het kleine uiteinde van de USB-kabel aan op de USB-aansluiting van de camera.

4. Als de camera is aangesloten op de printer, wordt het menu **Afdrukinstellingen** op de camera weergegeven. Als u met het **menu HP Instant Share** op de camera al foto's hebt geselecteerd die moeten worden

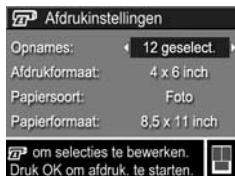

afgedrukt, wordt het aantal geselecteerde foto's weergegeven. Anders wordt **Foto's: ALLES** weergegeven. Rechtsonder op het scherm **Afdrukinstellingen** wordt een afdrukvoorbeeld weergegeven met de paginalay-out die zal worden gebruikt om de foto's af te drukken. Wanneer u de instellingen bij **Afdrukformaat** en **Papierformaat** wijzigt, wordt het afdrukvoorbeeld bijgewerkt.

Als **standaard** wordt weergegeven bij **Afdrukformaat** of **Papierformaat**, verschijnt er geen afdrukvoorbeeld. De printer bepaalt automatisch de paginalay-out die wordt gebruikt voor het afdrukken van opnamen.

5. Wanneer u de instellingen in het menu **Afdrukinstellingen** wilt wijzigen, gebruikt u de knoppen ▲▼ op de camera om een menuoptie te selecteren en wijzigt u vervolgens de instelling met de knoppen ◀▶ op de camera.
6. Wanneer de instellingen naar wens zijn, drukt u op de knop  op de camera om het afdrukken te starten.

Na het aansluiten van de camera op de printer kunt u geselecteerde foto's afdrukken (zie pagina 84).

**OPMERKING:** U kunt geen videoclip rechtstreeks vanaf de camera afdrukken. Als de printer een geheugenkaartsleuf heeft en videoclips kan afdrukken, kunt u de geheugenkaart in de sleuf van de printer steken en de videoclip afdrukken. Zie de handleiding bij de printer voor meer informatie.

**OPMERKING:** Als u de camera aansluit op een niet-HP printer en problemen hebt met het afdrukken, neemt u contact op met de printerfabrikant. HP levert geen ondersteuning voor niet-HP printers.

**TIP:** Naast de methode die in dit gedeelte wordt beschreven, kunt u foto's op een van de volgende manieren direct vanaf de camera afdrukken:

- Als u een geheugenkaart hebt waarop foto's staan die u wilt afdrukken en uw printer heeft een geheugenkaartsleuf, haalt u de geheugenkaart uit de camera en plaatst u deze in de geheugenkaartsleuf van de printer. Zie de handleiding bij de printer voor instructies.
- Als u over een HP Photosmart M-series-basisstation beschikt, kunt u de camera met gebruikmaking van het basisstation op de printer aansluiten. Raadpleeg de gebruikershandleiding bij het basisstation voor instructies.





## 6 Het menu Instellen gebruiken

Met het **menu Instellen** kunt u een aantal camera-instellingen aanpassen, zoals de camerageluiden, de datum en tijd en de configuratie van de USB- of tv-aansluiting.

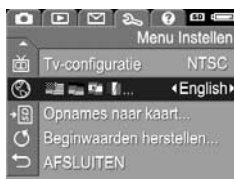
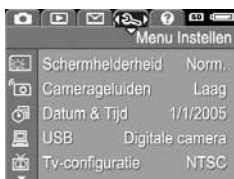
1. Als u het **menu Instellen** wilt weergeven, moet u eerst een willekeurig ander menu openen (zie **Cameramenu's** op pagina 27) en vervolgens met behulp van de knoppen ◀▶ naar de tab voor het **menu Instellen**  gaan.



2. Gebruik de knoppen ▲▼ om door te opties van het **menu Instellen** te bladeren.
3. Druk op de knop  om de gemarkeerde optie te selecteren en het bijbehorende submenu weer te geven of gebruik de knoppen ◀▶ om de instelling voor de gemarkeerde optie te wijzigen zonder het submenu te openen.
4. Gebruik binnen een submenu de knoppen ▲▼ en vervolgens de knop  om de instelling voor de optie in het **menu Instellen** te wijzigen.

- Als u het **menu Instellen** wilt afsluiten, drukt u op de knop **Liveweergave** . Zie **Cameramenu's** op pagina 27 voor de andere methoden die u kunt gebruiken om een menu af te sluiten.

## Schermhelderheid

U kunt met deze instelling de helderheid van het LCD-scherm aanpassen voor de gewenste weergavecondities. U kunt hiermee de helderheid voor omgevingen met een harde belichting verhogen of u kunt de helderheid verlagen en zo de levensduur van de batterij verlengen.

De standaardinstelling voor **Schermhelderheid** is **Normaal**.

- Selecteer in het **menu Instellen** (pagina 93) de optie **Schermhelderheid**.

- Markeer in het submenu **Schermhelderheid** de gewenste helderheid voor het LCD-scherm. De nieuwe instelling wordt toegepast op het scherm **Liveweergave** achter het menu, zodat u kunt zien welk effect de instelling op de schermhelderheid heeft.



- Druk op de knop  $\frac{\text{Menu}}{\text{OK}}$  om de instelling op te slaan en terug te gaan naar het **menu Instellen**.

De nieuwe instelling blijft actief (ook als u de camera uitschakelt) totdat u de instelling wijzigt.

# Camerageluiden

Camerageluiden zijn geluiden die de camera voortbrengt bij het inschakelen, het indrukken van een knop en het nemen van een foto. Met de term "camerageluiden" worden niet de geluidsfragmenten bedoeld die worden opgenomen bij foto's of videoclips.

De standaardinstelling van de optie **Camerageluiden** is **Aan**.

1. Selecteer in het **menu Instellen** (pagina 93) de optie **Camerageluiden**.
2. Markeer in het submenu **Camerageluiden** de instelling **Uit** of **Aan**.
3. Druk op de knop  $\frac{\text{Menu}}{\text{OK}}$  om de instelling op te slaan en terug te gaan naar het **menu Instellen**.

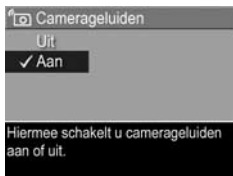

De nieuwe instelling blijft actief (ook als u de camera uitschakelt) totdat u de instelling wijzigt.

# Liveweergave bij aanzetten

Met deze instelling kunt u ervoor zorgen dat op de camera automatisch de modus **Liveweergave** wordt geactiveerd of dat het LCD-scherm wordt uitgeschakeld zodra u de camera inschakelt.

De standaardinstelling voor **Liveweergave bij aanzetten** is **Liveweergave Aan**.

**TIP:** Als u **Liveweergave bij aanzetten** instelt op **Liveweergave Uit**, kunt u batterijen sparen.

1. Selecteer in het **menu Instellen** (pagina 93) de optie **Liveweergave**.
2. Markeer in het submenu **Liveweergave bij aanzetten** de optie **Liveweergave Aan** of **Liveweergave Uit**.
3. Druk op de knop  $\frac{\text{Menu}}{\text{OK}}$  om de instelling op te slaan en terug te gaan naar het **menu Instellen**.



De nieuwe instelling blijft actief (ook als u de camera uitschakelt) totdat u de instelling wijzigt.



# Datum & tijd

Met deze instelling kunt u de huidige datum en tijd en de bijbehorende notatie instellen voor de camera. Doorgaans doet u dit wanneer u de camera in gebruik neemt. Het kan echter voorkomen dat u de datum en tijd opnieuw moet instellen, bijvoorbeeld als u naar een andere tijdzone reist, als de camera lange tijd niet gebruikt is of als de datum en tijd niet kloppen.

De gekozen notatie voor de datum en tijd wordt gebruikt voor de datumgegevens in de modus **Weergave**. De hier gekozen notatie wordt ook gebruikt voor de functie **Datum & tijd toevoegen** (zie **Datum & tijd toevoegen** op pagina 61).

1. Selecteer in het menu **menu Instellen** (pagina 93) de optie **Datum & tijd**.

2. Pas in het submenu **Datum & tijd** de gemarkeerde waarde aan met de knoppen ▲▼.

3. Druk op de knoppen ◀▶ om naar een andere optie te gaan.

4. Herhaal de stappen 2 en 3 totdat de juiste datum, tijd en notatie voor de datum en tijd zijn ingesteld.

5. Druk op de knop  om de instelling op te slaan en terug te gaan naar het **menu Instellen**.

De instelling voor datum/tijd blijft van kracht (ook als u de camera uitschakelt) totdat u de instelling wijzigt. De instelling voor datum en tijd blijven van kracht zolang de camera geladen batterijen bevat of is aangesloten op een HP -netvoedingsadapter. Na het verwijderen van de batterijen blijven de datum en tijd minder dan tien minuten behouden.



# USB-configuratie

Deze instelling bepaalt hoe de camera wordt herkend als deze op een computer wordt aangesloten.

1. Selecteer in het **menu Instellen** (pagina 93) de optie **USB**.

2. Selecteer in het submenu **USB-configuratie** een van de volgende twee opties:

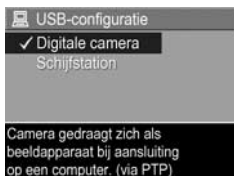

- **Digitale camera**—De computer beschouwt de camera als een digitale camera die gebruikmaakt van de PTP-standaard (Picture Transfer Protocol). Dit is de standaardinstelling op de camera.
- **Schijfstation**—De computer beschouwt de camera als een schijfstation dat gebruikmaakt van de MSDC-standaard (Mass Storage Device Class). Gebruik deze instelling als u opnamen wilt overbrengen naar een computer waarop geen HP Image Zone software is geïnstalleerd (zie **Opnamen overbrengen naar een computer zonder HP Image Zone software** op pagina 108). Deze instelling werkt mogelijk niet op een Windows 98-computer waarop geen HP Image Zone software is geïnstalleerd.

3. Druk op de knop  $\frac{\text{Menu}}{\text{OK}}$  om de instelling op te slaan en terug te gaan naar het **menu Instellen**.

De nieuwe instelling blijft actief (ook als u de camera uitschakelt) totdat u de instelling wijzigt.

# Tv-configuratie

Met deze instelling kunt u het type videosignaal instellen voor het weergeven van camerabeelden op een tv die is aangesloten op de camera met een optioneel camerabasisstation van het type HP Photosmart M-series.

De standaardinstelling voor **Tv-configuratie** is afhankelijk van de taal en regio die u hebt geselecteerd, toen u de camera voor het eerst inschakelde.

1. Selecteer in het **menu Instellen** (pagina 93) de optie **Tv-configuratie**.

2. Markeer in het submenu **Tv-configuratie** een van deze twee opties:

- **NTSC**—Deze indeling wordt voornamelijk gebruikt in Noord-Amerika, delen van Zuid-Amerika, Japan, Korea en Taiwan.
- **PAL**—Deze indeling wordt voornamelijk gebruikt in Europa, Uruguay, Paraguay, Argentinië en delen van Azië.



**TIP:** Als de huidige instelling niet werkt voor de regio waar u woont, probeert u de andere instelling.

3. Druk op de knop  $\frac{\text{Menu}}{\text{OK}}$  om de instelling op te slaan en terug te gaan naar het **menu Instellen**.

De nieuwe instelling blijft actief (ook als u de camera uitschakelt) totdat u de instelling wijzigt.

Zie de gebruikershandleiding bij het basisstation voor meer informatie over het aansluiten van een camera op een televisie.

# Taal

Met deze instelling kunt u de taal instellen die voor de interface van de camera wordt gebruikt, zoals de tekst van de menu's.

1. Selecteer in het **menu Instellen** (pagina 93)  .
2. In het submenu **Taal** markeert u met de knoppen ▲▼ en ◀▶ de taal die u wilt gebruiken.
3. Druk op de knop  $\frac{\text{Menu}}{\text{OK}}$  om de instelling op te slaan en terug te gaan naar het **menu Instellen**.



De nieuwe instelling blijft actief (ook als u de camera uitschakelt) totdat u de instelling wijzigt.

## Opnames naar kaart verplaatsen

Met deze optie kunt u foto's vanuit het interne geheugen naar een geheugenkaart verplaatsen (zie **Een geheugenkaart plaatsen en formatteren (optioneel)** op pagina 15). Deze optie is beschikbaar in het **menu Instellen** als er een geheugenkaart in de camera is geplaatst en in het interne geheugen minimaal één foto is opgeslagen.

1. Markeer in het **menu Instellen** (pagina 93) **Opnames naar kaart verplaatsen...** en druk op de knop  $\frac{\text{Menu}}{\text{OK}}$  .
2. Op het LCD-scherm verschijnt een bevestigingsscherm.
  - Als op de geheugenkaart voldoende ruimte is voor alle foto's in het interne geheugen, wordt in het bevestigingsscherm gevraagd of u alle foto's wilt verplaatsen.

- Als alleen een paar van de foto's op de geheugenkaart passen, geeft het bevestigingsscherm aan hoeveel dit er zijn en wordt u gevraagd of u deze wilt verplaatsen.
- Als er geen opnamen naar de geheugenkaart kunnen worden verplaatst, verschijnt het bericht **KAART IS VOL**.

Tijdens het verplaatsen wordt een voortgangsbalk weergegeven. De foto's die zonder problemen naar de geheugenkaart zijn verplaatst, worden vervolgens verwijderd uit het interne geheugen van de camera. Als het verplaatsen is voltooid, gaat u terug naar het **menu Instellen**.



---

# 7 Probleemoplossing en ondersteuning

Dit hoofdstuk bevat informatie over de volgende onderwerpen:

- De camera opnieuw instellen (pagina 104)
- HP Image Zone software, inclusief systeemvereisten en HP Image Zone Express (pagina 104)
- De camera gebruiken zonder de HP Image Zone software (pagina 107)
- Mogelijke problemen, oorzaken en oplossingen (pagina 113)
- Foutberichten op de camera (pagina 131)
- Foutberichten op de computer (pagina 146)
- Ondersteuning krijgen van HP, inclusief ondersteuning via het web en telefonische ondersteuning (pagina 148)

**OPMERKING:** Voor meer informatie over de oplossing van problemen die hier besproken worden, evenals eventuele andere problemen die kunnen optreden op uw camera of met de HP Image Zone software, kunt u terecht op de HP website voor klantenondersteuning:

**[www.hp.com/support](http://www.hp.com/support)**

# De camera opnieuw instellen

Als de camera niet reageert op welke knop u ook drukt, kunt u de camera op de volgende manier opnieuw instellen:

1. Zet de camera uit.
2. Verwijder een eventueel geïnstalleerde optionele geheugenkaart. (Alhoewel het verwijderen van de geheugenkaart niet nodig is voor het opnieuw instellen van de camera, elimineert u hiermee de geheugenkaart als mogelijke oorzaak van het probleem.)
3. Haal de camera ten minste 5 seconden van de stroomvoorziening af (batterijen en netvoeding).
4. Plaats de batterijen terug en sluit het klepje van de batterij/geheugenkaartsleuf en/of sluit de netvoedingsadapter van HP weer op de camera aan.
5. Wanneer blijkt dat de camera zonder een geheugenkaart werkt, plaatst u de kaart opnieuw in de camera.

Wanneer u de camera opnieuw instelt, worden de camera-instellingen op de fabriekswaarden teruggezet. Foto's in het geheugen blijven bewaard.

## HP Image Zone software

De HP Image Zone software biedt functies waarmee u de mogelijkheden van de camera kunt vergroten. Met de volledige versie van de HP Image Zone software kunt u **HP Instant Share** gebruiken om foto's te versturen naar e-mailadressen die u opgeeft (inclusief distributielijsten), om on line albums te maken of om foto's automatisch te laten afdrukken op het moment dat u de camera op de computer aansluit (zie **Opnamen overbrengen naar een computer** op pagina 87).



Als u een Windows-computer gebruikt, wordt bij het installatieproces voor de HP Image Zone software (zie **De software installeren** op pagina 17) automatisch de volledige versie van de HP Image Zone software of de HP Image Zone Express versie geïnstalleerd, of wordt geen HP Image Zone software geïnstalleerd. Dit is afhankelijk van de configuratie van de computer, zoals in het volgende gedeelte wordt uitgelegd. HP Image Zone Express heeft niet alle functies van de volledige versie van HP Image Zone. Zie **HP Image Zone Express (alleen Windows)** op pagina 106.

## Systeemvereisten (alleen Windows)

**OPMERKING:** De systeemvereisten die in dit gedeelte worden opgesomd, gelden alleen voor computers waarop Windows wordt gebruikt.

Afhankelijk van de configuratie van de computer, wordt bij het installatieproces automatisch de volledige versie van de HP Image Zone software of de HP Image Zone Express versie geïnstalleerd, of wordt geen HP Image Zone software geïnstalleerd.

- Als de computer Windows 2000 of XP en 128 MB RAM of meer heeft, wordt bij het installatieproces de volledige versie van de HP Image Zone software geïnstalleerd.
- Als de computer Windows 2000 of XP en 64 MB tot 128 MB RAM heeft, wordt bij het installatieproces de HP Image Zone Express software geïnstalleerd. Zie **HP Image Zone Express (alleen Windows)** op pagina 106.
- Als de computer Windows 98, 98 SE of ME en ten minste 64 MB RAM heeft, wordt bij het installatieproces de HP Image Zone Express software geïnstalleerd.

- Als de computer minder dan 64 MB RAM heeft, kan de HP Image Zone software niet worden geïnstalleerd. U kunt de camera gewoon gebruiken, maar niet de functie **HP Instant Share** op de camera. Zie **De camera gebruiken zonder de HP Image Zone Software te installeren** op pagina 107.

## HP Image Zone Express (alleen Windows)

Met HP Image Zone Express kunt u foto's van de camera naar de computer overbrengen. In deze versie ontbreekt echter een aantal van de functies van de volledige versie:

- U kunt de HP Image Zone Express software met geen van de functies van **HP Instant Share** op de camera gebruiken. U kunt bijvoorbeeld niet foto's selecteren voor het afdrukken en deze vervolgens met de HP Image Zone Express software automatisch laten afdrukken. U kunt echter wel in het **menu HP Instant Share** op de camera foto's selecteren om af te drukken en deze vervolgens rechtstreeks op een printer afdrukken (zie **Foto's rechtstreeks vanaf de camera afdrukken** op pagina 89). U kunt ook de functies van **HP Instant Share** gebruiken die beschikbaar zijn in de HP Image Zone Express software.
- U kunt met HP Image Zone Express videoclipen naar de computer overbrengen. U kunt deze echter alleen met een ander viewersoftwarepakket bekijken.

# De camera gebruiken zonder de HP Image Zone Software te installeren

Als u de HP Image Zone software (noch de volledige versie, noch HP Image Zone Express) niet wilt of kunt installeren, kunt u nog steeds uw camera gebruiken voor het maken van foto's en het opnemen van videoclips. Het niet installeren van de software is echter van invloed op bepaalde functies op de camera:

- De functie **HP Instant Share** is afhankelijk van de HP Image Zone software. Dus wanneer de software niet op de computer is geïnstalleerd, kunt u de functie **HP Instant Share** op de camera niet gebruiken.
- De foto's die u met behulp van het **menu HP Instant Share** op de camera hebt gemarkeerd om te worden afgedrukt, worden niet automatisch afgedrukt wanneer de camera op de computer wordt aangesloten. Deze functie kan echter wel worden gebruikt in de volgende situaties:
  - Wanneer u de camera rechtstreeks op een printer aansluit.
  - Als in de printer een geheugenkaartsleuf is geïnstalleerd en u in de camera gebruikmaakt van een geheugenkaart, kunt u de geheugenkaart uit de camera halen en deze in de geheugenkaartsleuf van de printer plaatsen.
- Het proces voor het overbrengen van foto's en videoclips van de camera naar de computer verloopt anders, omdat deze taak normaal gesproken met de HP Image Zone software wordt uitgevoerd. Raadpleeg het volgende gedeelte voor meer informatie hierover.

# Opnamen overbrengen naar een computer zonder HP Image Zone software

**OPMERKING:** Als u een Windows Me-, 2000- of XP-systeem of een Mac OS X-systeem hebt, hoeft u dit gedeelte niet te lezen. Sluit de camera op de computer aan met de USB-kabel. Er wordt een programma gestart dat u helpt bij het overbrengen van opnamen.

Als u HP Image Zone niet op uw computer wilt of kunt installeren, kunt u foto's op twee manieren van de camera naar de computer overbrengen: met behulp van een geheugenkaartlezer of door de camera te configureren als schijfstation.

## Een geheugenkaartlezer gebruiken

Als in uw camera een geheugenkaart is geïnstalleerd, kunt u deze uit de camera halen en in een geheugenkaartlezer plaatsen (die u apart moet aanschaffen).

De geheugenkaartlezer werkt op dezelfde manier als een diskettestation of cd-rom-station. Bepaalde computers en HP Photosmart printers hebben ingebouwde geheugenkaartsleuven die u voor het opslaan van foto's op de computer op dezelfde manier kunt gebruiken als een gewone geheugenkaartlezer.

## Opnamen met een geheugenkaartlezer overbrengen naar een Windows-computer

1. Haal de geheugenkaart uit de camera en plaats deze in de geheugenkaartlezer (of in de geheugenkaartsleuf in de computer of printer).
2. Klik met de rechtermuisknop op het pictogram **Deze computer** op het bureaublad en kies **Verkennen** in het menu.
3. Er verschijnt een scherm waarin een lijst met schijfstations voor **Deze computer** wordt weergegeven. De geheugenkaart wordt weergegeven als een verwisselbare schijf. Klik op het + teken links van de verwisselbare schijf.
4. Er verschijnen twee directory's (mappen) onder de verwisselbare schijf. Klik op het plusteken naast de map met de naam **DCIM**, waarna er een subdirectory verschijnt. Wanneer u op de subdirectory onder **DCIM** klikt, wordt rechts in de Verkenner een lijst met uw opnamen weergegeven.
5. Selecteer alle opnamen (klik in het vervolgmenu **Bewerken** op **Alles selecteren**) en kopieer de opnamen (klik in het menu **Bewerken** op **Kopiëren**).
6. Klik op **Lokaal station** onder **Deze computer**. U werkt nu in het vaste-schijfstation van de computer.
7. Maak een nieuwe map onder **Lokaal station** (open het vervolgmenu **Bestand**, klik op **Nieuw** en klik vervolgens op **Map**. Een map met de naam **Nieuwe map** verschijnt rechts in de Verkenner). De tekst van de nieuwe map wordt gemarkeerd, zodat u een nieuwe naam kunt typen (bijvoorbeeld **Foto's**). Als u de naam van de map later wilt wijzigen, klikt u met de rechtermuisknop op de mapnaam, kiest u **Naam wijzigen** in het menu dat verschijnt en typt u vervolgens de nieuwe naam.

8. Klik op de nieuwe map die u zojuist hebt gemaakt, open het vervolgmenu **Bewerken** en klik op **Plakken**.
9. De opnamen die u in stap 5 hebt gekopieerd, worden in de nieuwe map op de vaste schijf van de computer geplaatst. U kunt controleren of de opnamen van de geheugenkaart zijn overgebracht door op de nieuwe map te klikken. Als de overdracht op de juiste manier is uitgevoerd, wordt dezelfde lijst met bestanden weergegeven als de lijst die op de geheugenkaart werd weergegeven (in stap 4).
10. Als u hebt gecontroleerd of de overdracht van de opnamen vanaf de geheugenkaart naar de computer is geslaagd, plaatst u de kaart terug in de camera. U kunt ruimte op de kaart vrijmaken door de opnamen te verwijderen of door de kaart te formatteren (onder de optie **Verwijderen** in het **menu Weergave** van de camera).

**OPMERKING:** Aangeraden wordt om de kaart te formatteren in plaats van de opnamen te verwijderen, omdat u hiermee voorkomt dat de opnamen of kaart beschadigd raken.

### **Opnamen met een geheugenkaartlezer overbrengen naar een Macintosh-computer**



1. Haal de geheugenkaart uit de camera en plaats deze in de geheugenkaartlezer (of in de geheugenkaartsleuf in de computer of printer).
2. Afhankelijk van de configuratie en/of versie van het Mac-besturingssysteem dat op de computer wordt uitgevoerd, wordt het programma Fotolader of iPhoto automatisch gestart. In deze programma's wordt u begeleid bij het overbrengen van foto's van de camera naar de computer.

- Als het programma Fotolader wordt gestart, klikt u op de knop **Download enkele** of **Download alle** om de foto's naar de computer over te brengen. Standaard worden de foto's in de map **Foto's** of **Films** geplaatst (afhankelijk van het bestandstype).
- Als het programma iPhoto wordt gestart, klikt u op de knop **Importeer** om de foto's naar uw computer over te brengen. De opnamen worden in het programma iPhoto opgeslagen. U kunt de opnamen later bekijken door iPhoto te starten.
- Als er geen programma automatisch wordt gestart of als u de opnamen handmatig wilt kopiëren, zoekt u op het bureaublad naar het schijfpictogram dat de geheugenkaart voorstelt en kopieert u vervolgens de opnamen vanaf die locatie naar de lokale vaste schijf. Voor meer informatie over de procedure voor het kopiëren van bestanden raadpleegt u Mac Help, het Help-systeem dat op uw computer is geïnstalleerd.

## De camera configureren als schijfstation

Bij deze methode configureert u de camera zo dat deze als een schijfstation fungeert wanneer deze op de computer is aangesloten. Hierdoor kunt u opnamen overbrengen zonder gebruik te maken van de HP Image Zone software.

**OPMERKING:** U kunt deze methode mogelijk niet gebruiken op een computer met Windows 98.

1. Configureer de camera als een **Schijfstation** (u hoeft deze stap slechts eenmaal uit te voeren):
  - a. Zet de camera aan en druk vervolgens op de knop  om het **menu Opname** weer te geven.
  - b. Gebruik de knop  om naar het **menu Instellen**  te gaan.

- c. Gebruik de knop ▼ om de menuoptie **USB** te markeren en druk vervolgens op de knop .
  - d. Gebruik de knop ▼ om **Schijfstation** te selecteren en druk vervolgens op .
  - e. Gebruik de knop ▼ om  **AFSLUITEN** te markeren en druk vervolgens op .
2. Wanneer de camera is ingesteld als **Schijfstation**, sluit u de camera op de computer aan met behulp van de USB-kabel.
  3. Vanaf dit punt verloopt het overbrengen van opnamen hetzelfde als beschreven in het gedeelte **Een geheugenkaartlezer gebruiken** op pagina 108. Op Windows-computers wordt de camera als een verwisselbare schijf in de Verkenner van Windows weergegeven. Op Macintosh-computers wordt het programma Fotolader of iPhoto automatisch gestart.
  4. Als u klaar bent met het overbrengen van opnamen vanaf de camera naar de computer, koppelt u de camera los van de computer. Als op uw computer Windows 2000 of XP is geïnstalleerd, krijgt u mogelijk een waarschuwing in de trant van "Onveilige verwijdering" op het moment dat u de camera loskoppelt. Deze waarschuwing kunt u negeren.
- OPMERKING:** Als op Macintosh-computers Fotolader of iPhoto niet automatisch wordt gestart, zoekt u op het bureaublad een schijfstationpictogram met het label **HP\_M417** of **HP\_M517**. Voor meer informatie over de procedure voor het kopiëren van bestanden raadpleegt u Mac Help, het Help-systeem dat op uw computer is geïnstalleerd.



# Problemen en oplossingen

<b>Probleem</b>	<b>Mogelijke oorzaak</b>	<b>Oplossing</b>
<b>De camera gaat niet aan.</b>	De batterijen werken niet goed, zijn leeg, zijn niet op de juiste wijze geplaatst, ontbreken of zijn niet van het juiste type.	<ul style="list-style-type: none"><li>• Het is mogelijk dat de batterijen bijna of helemaal leeg zijn. Plaats nieuwe of opgeladen batterijen.</li><li>• Controleer of de batterijen op de juiste manier zijn geplaatst (zie pagina 11).</li><li>• Gebruik geen gewone alkaline batterijen. U krijgt het beste resultaat als u Energizer Lithium AA- of oplaadbare NiMH AA-batterijen gebruikt.</li></ul>
	Als u de optionele netvoedingsadapter van HP gebruikt, is deze mogelijk niet aangesloten op de camera of niet aangesloten op een stopcontact.	Controleer of de netvoedingsadapter van HP is aangesloten op de camera en op een werkend stopcontact.
	De netvoedingsadapter van HP werkt niet naar behoren.	Controleer of de netvoedingsadapter van HP niet beschadigd of defect is en of de adapter is aangesloten op een werkend stopcontact.

<b>Probleem</b>	<b>Mogelijke oorzaak</b>	<b>Oplossing</b>
<b>De camera gaat niet aan</b> (vervolg).	De camera werkt niet meer.	Stel de camera opnieuw in (zie pagina 104).
	De optionele geheugenkaart wordt niet ondersteund of is beschadigd.	Controleer of de kaart geschikt is voor de gebruikte camera (zie pagina 181). Als de kaart van het juiste type is, verwijdert u de geheugenkaart en controleert u of u de camera kunt aanzetten. Als u de camera kunt aanzetten wanneer de geheugenkaart er niet in zit, is de kaart mogelijk beschadigd. Vervang de geheugenkaart.
<b>Het voedingslampje op de camera lijkt vast te zitten en werkt niet goed.</b>	Er is mogelijk een probleem met de firmware van de camera.	Stel de camera opnieuw in (zie pagina 104).
<b>De batterijen moeten vaak worden vervangen of opgeladen.</b>	Bij veelvuldig gebruik van het LCD-scherm voor <b>Liveweergave</b> of video-opnamen, overmatig gebruik van de flitser en overmatig gebruik van de zoomfunctie wordt veel stroom verbruikt.	Zie <b>De levensduur van batterijen verlengen</b> op pagina 158.

<b>Probleem</b>	<b>Mogelijke oorzaak</b>	<b>Oplossing</b>
<b>De batterijen moeten vaak worden vervangen of opgeladen</b> (vervolg).	De NiMH-batterijen die u gebruikt, zijn niet op de juiste wijze opgeladen of zijn leeggelopen, omdat zij de laatste tijd niet zijn gebruikt.	NiMH-batterijen zijn niet helemaal geladen wanneer deze nieuw zijn en lopen na verloop van tijd leeg, ongeacht of zij wel of niet in de camera zitten. Nieuwe batterijen of batterijen die niet recent zijn opgeladen, moeten volledig worden opgeladen (zie pagina 164).
	Het type batterij is niet geschikt voor de manier waarop de camera wordt gebruikt.	Zie <b>Capaciteit van batterijtypen</b> op pagina 161.
<b>De camerabatterijen worden niet opgeladen.</b>	Er zijn geen oplaadbare batterijen geplaatst.	Gebruik NiMH-batterijen. Lithium en alkaline batterijen kunnen niet worden opgeladen.
	De batterijen zijn al opgeladen.	Als de NiMH-batterijen onlangs nog zijn opgeladen, wordt het opladen niet gestart. Probeer de batterijen opnieuw op te laden nadat deze een tijdje zijn ontladen.
	U gebruikt de verkeerde voedingsadapter.	Gebruik alleen de voedingsadapter van HP die is goedgekeurd voor gebruik met deze camera (zie pagina 169).

Probleem	Mogelijke oorzaak	Oplossing
<b>De camerabatterijen worden niet opgeladen (vervolg).</b>	De batterijspanning is zo laag dat de batterij niet kan worden opgeladen.	NiMH-batterijen die mogelijk beschadigd of te ver ontladen zijn, wordt niet opgeladen in de camera. Verwijder de batterijen uit de camera en laad deze op in het optionele HP Photosmart snellader voor M-series-camera's (moet afzonderlijk worden aangeschaft) en controleer of de camera er nu mee werkt. Als dit niet werkt, is een van de batterijen of zijn beide batterijen waarschijnlijk defect. Koop nieuw NiMH-batterijen en probeer het opnieuw.
	De batterijen zijn beschadigd of defect.	De kwaliteit van NiMH-batterijen wordt na verloop van tijd minder en als gevolg hiervan werken deze mogelijk helemaal niet meer. Als er een probleem met de batterijen is, worden deze niet opgeladen in de camera of wordt het opladen voortijdig beëindigd. Schaf nieuwe batterijen aan.





<b>Probleem</b>	<b>Mogelijke oorzaak</b>	<b>Oplossing</b>
<b>De camerabatterijen worden niet opgeladen (vervolg).</b>	De batterijen zijn niet goed geplaatst.	Controleer of de batterijen op de juiste manier zijn geplaatst (zie pagina 11).
<b>De camera reageert niet wanneer ik op een knop druk.</b>	De camera is uitgeschakeld.	Zet de camera aan, of uit en vervolgens weer aan.
	De camera is aangesloten op een computer.	De meeste knoppen van de camera werken niet als de camera op een computer is aangesloten. Als ze wel reageren, heeft dit alleen tot gevolg dat het LCD-scherm wordt ingeschakeld, of, in de gevallen dat het LCD-scherm aan is, dat het wordt uitgeschakeld.
	De camera is bezig met het verwerken van een opname.	Wacht tot het geheugenlampje uit gaat. Dit geeft aan dat de verwerking van de opname voltooid is.
	De batterijen zijn leeg.	Vervang de batterijen of laad deze op.

Probleem	Mogelijke oorzaak	Oplossing
<p><b>De camera reageert niet wanneer ik op een knop druk</b> (vervolg).</p>	<p>De optionele geheugenkaart wordt niet ondersteund of is beschadigd.</p>	<p>Controleer of de kaart geschikt is voor de gebruikte camera (zie pagina 181). Als de kaart van het juiste type is, zet u de camera uit, verwijdert u de geheugenkaart, zet u de camera weer aan en controleert u of de camera reageert wanneer u op een knop drukt. Als de camera niet reageert, is de kaart mogelijk beschadigd. Vervang de geheugenkaart.</p>
	<p>De camera werkt niet meer.</p>	<p>Stel de camera opnieuw in (zie pagina 104).</p>
<p><b>Er verstrijkt veel tijd tussen het moment dat ik op de sluiterknop druk en het moment dat er daadwerkelijk een foto wordt gemaakt.</b></p>	<p>Het duurt even voordat de camera is scherpgesteld en de belichting is bepaald.</p>	<p>Gebruik <b>Focusvergrendeling</b> (zie pagina 40).</p>

Probleem	Mogelijke oorzaak	Oplossing
<p><b>Er verstrijkt veel tijd tussen het moment dat ik op de sluiterknop druk en het moment dat er daadwerkelijk een foto wordt gemaakt.</b> (vervolg).</p>	<p>De scène die u fotografeert, is donker en de camera gebruikt een lange belichtingstijd.</p>	<ul style="list-style-type: none"> <li>• Gebruik de flitser.</li> <li>• Als u de flitser niet kunt of wilt gebruiken, kunt u een statief gebruiken om de camera stil te houden tijdens een lange belichtingstijd.</li> </ul>
	<p>De camera gebruikt een flitserinstelling met rode-ogenreductie.</p>	<p>Het nemen van een foto duurt iets langer als rode-ogenreductie is ingeschakeld. Doordat er extra wordt geflitst, wordt de sluitvertraagd. U moet er dus voor zorgen dat de mensen die u fotografeert wachten op de extra flitsen.</p>
<p><b>De camera maakt geen foto wanneer ik op de sluiterknop druk.</b></p>	<p>U drukt niet hard genoeg op de knop <b>Sluiter</b>.</p>	<p>Druk de knop <b>Sluiter</b> helemaal in.</p>
	<p>Het interne geheugen of de geplaatste optionele geheugenkaart is vol.</p>	<p>Breng de opnamen van de camera naar de computer over en formatteer vervolgens het interne geheugen of de geheugenkaart (zie pagina's 15 en 75). U kunt de kaart ook vervangen door een nieuwe.</p>

Probleem	Mogelijke oorzaak	Oplossing
<b>De camera maakt geen foto wanneer ik op de sluiterknop druk</b> (vervolg).	De optionele geheugenkaart die in de camera is geplaatst, is vergrendeld.	Zorg dat de camera is uitgeschakeld, verwijder de geheugenkaart en ontgrendel de kaart door het nokje op de kaart te verschuiven.
	De flitser wordt momenteel opgeladen.	Wacht totdat de flitser is opgeladen en neem dan de volgende foto.
	De camera is ingesteld op de opnamemodus <b>Macro</b>  en kan pas een foto nemen als het beeld scherp is.	<ul style="list-style-type: none"> <li>• Richt de camera opnieuw op het onderwerp (gebruik de <b>focusvergroening</b>; zie pagina 40).</li> <li>• Zorg ervoor dat het onderwerp van de opname zich in het <b>Macro</b>-bereik (close-up) bevindt (zie pagina 47).</li> </ul>
	De camera is nog bezig met het opslaan van de laatste foto die u hebt gemaakt.	Wacht een paar seconden totdat de foto is verwerkt voordat u een nieuwe foto maakt.



Probleem	Mogelijke oorzaak	Oplossing
<b>Het LCD-scherm werkt niet.</b>	De batterijen zijn bijna leeg, helemaal leeg of de camera werkt niet meer.	<ul style="list-style-type: none"> <li>• Vervang de batterijen of laad deze op. Als het LCD-scherm niet inschakelt, verwijdert u de batterijen en sluit u de HP netvoedingsadapter in om te zien of het LCD-scherm inschakelt.</li> <li>• Als het LCD-scherm niet inschakelt, stelt u de camera opnieuw in (zie pagina 104).</li> </ul>
<b>De foto is wazig.</b>	Er is weinig licht en de flitser is ingesteld op <b>Flitser uit</b> 	Bij zwak licht is een langere belichtingstijd nodig. Zet de camera op een statief, verbeter de belichting of stel de flitser in op <b>Flitser Aan</b>  zie pagina 44).
	Het onderwerp was dichtbij en de camera had ingesteld moeten zijn op de opnamemodus <b>Macro</b>  .	Zet de camera in de opnamemodus <b>Macro</b>  en probeer de foto opnieuw te nemen (zie pagina 47).

Probleem	Mogelijke oorzaak	Oplossing
<b>De foto is wazig.</b> (vervolg).	U hebt de camera bewogen terwijl u de foto maakte.	Houd de camera stil terwijl u op de knop <b>Sluiter</b> drukt of gebruik een statief. Kijk of het pictogram  op het LCD-scherm wordt weergegeven (dit betekent dat het vrijwel onmogelijk is om de camera stil te houden en dat u een statief moet gebruiken).
	De camera is scherpgesteld op het verkeerde onderwerp of kan niet worden scherpgesteld.	<ul style="list-style-type: none"> <li>• Controleer voordat u de foto neemt of het scherpstellingskader groen wordt (zie pagina 38).</li> <li>• Gebruik <b>Focusvergrendeling</b> (zie pagina 40).</li> </ul>

Probleem	Mogelijke oorzaak	Oplossing
De opname is overbelicht	De flitser produceert te veel licht.	<ul style="list-style-type: none"> <li>• Schakel de flitser uit (zie pagina 44).</li> <li>• Ga wat achteruit ten opzichte van het onderwerp en zoom vervolgens in op het onderwerp om dezelfde kadering te krijgen.</li> </ul>
	Een natuurlijke of kunstmatige lichtbron (niet de flitser) geeft te veel licht.	<ul style="list-style-type: none"> <li>• Probeer de foto vanuit een andere hoek te maken.</li> <li>• Richt de camera niet direct op een heldere lichtbron of een reflecterend oppervlak tijdens een zonnige dag.</li> <li>• Verklein de <b>belichtingscompensatie</b> (zie pagina 62).</li> </ul>
	De scène had veel donkere voorwerpen, zoals een donker voorwerp tegen een donkere achtergrond.	Verklein de <b>belichtingscompensatie</b> (zie pagina 62).
	De <b>Schermhelderheid</b> is ingesteld op <b>Hoog</b> voor weergave buitenshuis waardoor de opnamen op het LCD-scherm te helder worden.	Wijzig de <b>Schermhelderheid</b> in het <b>menu Instellen</b> om de helderheid op het LCD-scherm nauwkeuriger te maken (zie pagina 94).

Probleem	Mogelijke oorzaak	Oplossing
<p><b>De opname is overbelicht.</b> (vervolg).</p>	<p>U hebt de optie <b>Belichtingscompensatie</b> gebruikt, terwijl u deze optie niet had moeten gebruiken.</p>	<p>Stel de <b>belichtingscompensatie</b> in op 0,0 (zie pagina 62).</p>
<p><b>De opname is onderbelicht.</b></p>	<p>Er is niet voldoende licht.</p>	<ul style="list-style-type: none"> <li>• Wacht totdat het lichter wordt.</li> <li>• Voeg indirect licht toe.</li> <li>• Gebruik de flitser (zie pagina 44).</li> <li>• Vergroot de <b>belichtingscompensatie</b> (zie pagina 62).</li> <li>• Gebruik <b>Adaptieve belichting</b> (zie pagina 58).</li> </ul>
	<p>De flitser staat aan, maar de afstand tot het onderwerp is te groot.</p>	<p>Zorg ervoor dat uw onderwerp zich binnen het bereik van de flitser bevindt (zie pagina 178). Als dat het geval is, kunt u de instelling <b>Flitser Uit</b>  proberen (zie pagina 44), waarvoor een langere belichtingstijd nodig is (gebruik een statief).</p>

Probleem	Mogelijke oorzaak	Oplossing
<p><b>De opname is onderbelicht.</b> (vervolg).</p>	<p>Achter het onderwerp bevindt zich een lichtbron.</p>	<ul style="list-style-type: none"> <li>• Gebruik de instelling <b>Flitser Aan</b> ⚡ (zie pagina 44) om het onderwerp helderder te maken. Dit wordt een invulflits genoemd.</li> <li>• Vergroot de <b>belichtingscompensatie</b> (zie pagina 62).</li> <li>• Gebruik <b>Adaptieve belichting</b> (zie pagina 58).</li> </ul>
	<p>Uw vinger heeft de flitser geblokkeerd.</p>	<p>Zorg dat uw vingers zich niet in de buurt van de flitser bevinden wanneer u een foto maakt.</p>
	<p>De scène had veel lichte voorwerpen, zoals een wit voorwerp tegen een lichte achtergrond.</p>	<p>Vergroot de <b>belichtingscompensatie</b> (zie pagina 62).</p>

Probleem	Mogelijke oorzaak	Oplossing
<p><b>De foto is korrelig.</b></p>	<p>De camera was te warm toen de foto werd genomen. De camera stond op dat moment mogelijk al lang aan of is in een warme locatie bewaard.</p>	<p>Dit effect, dat bij alle digitale camera's kan optreden, is waarschijnlijk in de meeste foto's niet zichtbaar. Het effect neemt af naar mate de camera afkoelt. U krijgt de beste fotokwaliteit als u de camera niet in zeer hete locaties bewaart. Als de camera na lang gebruik warm aanvoelt, kunt u hem laten afkoelen door het LCD-scherm uit te schakelen. Net als voor andere elektronische apparaten geldt dat u de camera niet op hete plaatsen moet leggen, zoals het dashboard van een auto die in de zon staat.</p>
	<p>De instelling voor <b>ISO-snelheid</b> was te hoog.</p>	<p>Gebruik een lagere instelling voor <b>ISO-snelheid</b> (zie pagina 65).</p>
	<p>De instelling voor <b>Fotokwaliteit</b> was te laag.</p>	<p>Gebruik de hoogste instelling voor fotokwaliteit (<b>5 MP Beste</b>), waarbij de laagste beeldcompressie wordt gebruikt (zie pagina 64).</p>

<b>Probleem</b>	<b>Mogelijke oorzaak</b>	<b>Oplossing</b>
<b>De foto is korrelig</b> (vervolg).	Er is niet voldoende licht.	<ul style="list-style-type: none"> <li>• Wacht totdat het lichter wordt.</li> <li>• Voeg indirect licht toe.</li> <li>• Gebruik de flitser (zie pagina 44).</li> </ul>
<b>In het menu Weergave worden enkele opties grijs weergegeven.</b>	De menuoptie kan niet voor de foto worden gebruikt.	Dit is volstrekt normaal. Wanneer bijvoorbeeld een videoclip is geselecteerd, kunt u deze niet draaien. Of wanneer een foto is geselecteerd die zonder flitser is genomen, kunt u geen rode-ogenereductie toepassen.
	De foto is met een andere camera genomen en kan niet op deze camera worden bewerkt.	Breng de foto's over naar de computer (zie pagina 87) en bekijk of bewerk deze daar met gebruikmaking van de HP Image Zone software.
<b>Er ontbreken foto's op mijn camera.</b>	U hebt na het maken van een of meer foto's een geheugenkaart geïnstalleerd.	Breng de foto's uit het interne geheugen over naar de geheugenkaart (zie pagina 100).

<b>Probleem</b>	<b>Mogelijke oorzaak</b>	<b>Oplossing</b>
<b>De aangegeven datum en tijd kloppen niet.</b>	De datum en tijd zijn verkeerd ingesteld of de camera bevindt zich nu in een andere tijdzone.	Stel de datum en tijd opnieuw in met de optie <b>Datum &amp; tijd</b> in het <b>menu Instellen</b> (zie pagina 97).
	De batterijen zijn leeggelopen of te lang uit de camera verwijderd geweest.	Stel de datum en tijd opnieuw in met de optie <b>Datum &amp; tijd</b> in het <b>menu Instellen</b> (zie pagina 97).
<b>De camera reageert uiterst traag wanneer ik de opnamen die ik heb gemaakt, probeer te bekijken.</b>	Als u een langzame geheugenkaart gebruikt of als er te veel opnamen op de kaart zijn opgeslagen, kan dat bewerkingen beïnvloeden, zoals het doorlopen, uitvergroten en verwijderen van opnamen.	Zie pagina's 181 en 184 voor tips over geheugenkaarten.
	De camera is mogelijk bezig met het verwerken van een opname.	Wacht tot het geheugenlampje uit gaat. Dit geeft aan dat de opname is verwerkt.
<b>De camera voelt warm (of zelfs heet) aan.</b>	U gebruikt de netvoedingsadapter van HP om de camera van stroom te voorzien of de batterijen in de camera op te laden, of u hebt de camera langdurig gebruikt (15 minuten of langer).	Dit is volstrekt normaal. Als u vermoedt dat er meer aan de hand is, zet u de camera uit, ontkoppelt u de camera van de netvoedingsadapter van HP en laat u de camera afkoelen. Kijk of u iets ongewoons ziet aan de camera en de batterijen.



Probleem	Mogelijke oorzaak	Oplossing
<b>Mijn camera houdt er mee op wanneer ik deze op de computer aansluit.</b>	De USB-kabel is niet goed op de camera of computer aangesloten.	Zorg dat de USB-kabel goed is aangesloten. Als dat het probleem niet verhelpt, sluit u de USB-kabel op een andere USB-poort op de computer aan.
	Er is mogelijk een probleem met de firmware van de camera.	<ul style="list-style-type: none"> <li>• Zet de camera uit en vervolgens weer aan. Als het probleem hierdoor niet wordt opgelost, moet u de camera opnieuw instellen (zie pagina 104).</li> <li>• Als het probleem blijft bestaan, neemt u contact op met HP ondersteuning (zie pagina 148).</li> </ul>
<b>Ik kan geen opnamen vanaf mijn camera naar mijn computer overbrengen.</b>	De HP Image Zone software is niet op de computer geïnstalleerd.	Installeer de HP Image Zone software (zie pagina 17) of zie pagina 107.
	De computer herkent het standaard Picture Transfer Protocol (PTP) niet.	Configureer de camera als een <b>Schijfstation</b> (zie pagina 111).

<b>Probleem</b>	<b>Mogelijke oorzaak</b>	<b>Oplossing</b>
<b>Er verschijnt een foutbericht wanneer ik opnamen naar de computer overbreng.</b>	De overdracht werd mogelijk onderbroken door een piekspanning of elektrostatische ontlading.	Sluit de HP Image Zone Transfer software, koppel de camera los van de computer (of haal hem uit het basisstation) en stel de camera opnieuw in (zie pagina 104). Probeer vervolgens de foto's weer over te brengen (zie pagina 87).
<b>Ik loop tegen een probleem aan bij het installeren of gebruiken van de HP Image Zone software.</b>		Raadpleeg de HP website voor klantenondersteuning: <b><a href="http://www.hp.com/support">www.hp.com/support</a></b>

# Foutberichten op de camera

<b>Bericht</b>	<b>Mogelijke oorzaak</b>	<b>Oplossing</b>
<b>BATTERIJEN ZIJN LEEG.</b>	De batterij levert niet genoeg stroom meer.	Vervang de batterij of laad deze opnieuw op. U kunt ook de netvoedingsadapter van HP gebruiken.
<b>Batterijen zijn niet oplaadbaar.</b>	De batterijen zijn niet oplaadbaar.	Controleer of de camera oplaadbare batterijen bevat en probeer deze vervolgens een aantal malen opnieuw op te laden. Als dit niet werkt, probeert u het opnieuw met nieuwe batterijen.
<b>Batterijen kunnen niet worden opgeladen.</b>	Er is een fout opgetreden tijdens het opladen, er is een stroomonderbreking opgetreden tijdens het opladen, er wordt een verkeerde netvoedingsadapter gebruikt, er is overontlading in de batterijen opgetreden, de batterijen zijn defect of er zijn geen batterijen in de camera geplaatst.	Probeer de batterijen enkele keren op te laden. Als dat niet lukt, probeert u de batterijen in een externe lader op te laden. Als de batterijen ook hierin niet worden opgeladen, schaft u nieuwe batterijen aan en probeert u het opnieuw.

<b>Bericht</b>	<b>Mogelijke oorzaak</b>	<b>Oplossing</b>
<b>BATTERIJEN BIJNA LEEG.</b>	De camera bevat alkaline of lithium batterijen en deze zijn leeg.	Koop nieuwe batterijen en probeer het opnieuw. Voor een langere levensduur kunt u het beste lithium batterijen of NiMH-batterijen gebruiken.
<b>KAART NIET ONDERSTEUND</b>	De optionele geheugenkaart die in de geheugensleuf is geplaatst, wordt niet ondersteund.	Controleer of de kaart geschikt is voor de gebruikte camera (zie pagina 181).
<b>KAART IS ONGEFORMATTEERD</b> <b>Druk op OK om kaart te formatteren.</b>	De optionele geheugenkaart die is geplaatst, moet worden geformatteerd.	Formatteer de geheugenkaart door de aanwijzingen op het LCD-scherm te volgen (of haal de kaart uit de camera als u niet wilt dat deze wordt geformatteerd). Bij het formatteren van de geheugenkaart worden alle bestanden van de kaart verwijderd.
<b>KAART HEEFT ONJUISTE INDELING</b> <b>Druk op OK om kaart te formatteren.</b>	De optionele geheugenkaart die is geplaatst, is geformatteerd voor een ander apparaat zoals een MP3-speler.	Formatteer de geheugenkaart opnieuw door de aanwijzingen op het LCD-scherm op te volgen (of haal de kaart uit de camera als u niet wilt dat deze opnieuw wordt geformatteerd). Bij het formatteren van de geheugenkaart worden alle bestanden van de kaart verwijderd.

Bericht	Mogelijke oorzaak	Oplossing
<b>Formatteren is niet mogelijk. Opnieuw proberen</b>	De optionele geheugenkaart die in de camera is geplaatst, is beschadigd.	Vervang de geheugenkaart of (als u een geheugenkaartlezer hebt) formatteer de kaart op uw computer. Raadpleeg de documentatie bij de kaartlezer voor instructies.
<b>De kaart is vergrendeld. Verwijder de kaart uit de camera.</b>	Tijdens het configureren van het menu <b>menu HP Instant Share</b> is de geplaatste optionele geheugenkaart vergrendeld.	Zorg dat de camera uitstaat, verwijder de geheugenkaart uit de camera of ontgrendel de kaart door het nokje op de kaart te verschuiven en ga door met de <b>HP Instant Share</b> -taak.
<b>KAART IS VERGRENDELD</b>	De optionele geheugenkaart die in de camera is geplaatst, is vergrendeld.	Zorg dat de camera is uitgeschakeld, verwijder de geheugenkaart uit de camera en ontgrendel de kaart door het nokje op de kaart te verschuiven.
<b>GEHEUGEN IS VOL</b> of <b>KAART IS VOL</b>	Er is onvoldoende ruimte om meer opnamen in het interne geheugen of op de geplaatste geheugenkaart op te slaan.	Breng de opnamen van de camera naar de computer over (zie pagina 87) en verwijder vervolgens alle opnamen uit het interne geheugen of van de geheugenkaart (zie pagina 75). U kunt de kaart ook vervangen door een nieuwe.

Bericht	Mogelijke oorzaak	Oplossing
<p><b>Geheugen te vol voor geluidsopname.</b> of <b>Kaart te vol voor geluidsopname.</b></p>	<p>Er is onvoldoende ruimte om meer dan 3 seconden geluid op te nemen.</p>	<p>Breng de opnamen, videoclips en/of audiobestanden van de camera naar de computer over (zie pagina 87) en verwijder vervolgens alle bestanden uit het interne geheugen of van de geheugenkaart (zie pagina 75). U kunt de kaart ook vervangen door een nieuwe.</p>
<p><b>Geheugen is vol. Instant Share-selecties kunnen niet op camera worden opgeslagen.</b> of <b>Kaart is vol. Instant Share-selecties kunnen niet op camera worden opgeslagen.</b></p>	<p>Het interne geheugen of de optionele geheugenkaart is vol waardoor <b>HP Instant Share</b>-bestemmingen niet op de camera kunnen worden opgeslagen of opnamen niet kunnen worden gemarkeerd voor <b>HP Instant Share</b>.</p>	<p>Breng de opnamen van de camera naar de computer over (zie pagina 87) en verwijder vervolgens alle opnamen uit het interne geheugen of van de geheugenkaart (zie pagina 75). Stel vervolgens de HP Instant Share-bestemmingen opnieuw in (zie pagina 82).</p>

Bericht	Mogelijke oorzaak	Oplossing
<p><b>Onvoldoende ruimte op kaart om foto te draaien.</b> of <b>Onvoldoende ruimte in geheugen om foto te draaien.</b></p>	<p>Het interne geheugen of de optionele geheugenkaart bevat niet voldoende ruimte om een gedraaide opname op te slaan.</p>	<ul style="list-style-type: none"> <li>• Maak geheugenruimte vrij door een opname te verwijderen en probeer vervolgens de opname opnieuw te draaien.</li> <li>• Breng de foto over naar de computer (zie pagina 87) en draai deze daar met gebruikmaking van de HP Image Zone software of een ander programma voor beeldbewerking.</li> </ul>
<p><b>Onvoldoende ruimte op kaart om bijgewerkte foto op te slaan.</b> of <b>Onvoldoende ruimte in geheugen om bijgewerkte foto op te slaan.</b></p>	<p>Het interne geheugen of de optionele geheugenkaart bevat niet voldoende ruimte om de opname te op te slaan na het verwijderen van rode ogen.</p>	<p>Breng de opnamen van de camera naar de computer over (zie pagina 87) en verwijder vervolgens alle opnamen uit het interne geheugen of van de geheugenkaart (zie pagina 75). Verwijder vervolgens de rode ogen met gebruikmaking van de HP Image Zone software.</p>
<p><b>De foto is te groot om te vergroten.</b></p>	<p>De foto is met een andere camera gemaakt.</p>	<p>Breng de foto over naar de computer (zie pagina 87) en vergroot de foto met gebruikmaking van de HP Image Zone software.</p>

<b>Bericht</b>	<b>Mogelijke oorzaak</b>	<b>Oplossing</b>
<b>De foto is te groot om te draaien.</b>	De foto is met een andere camera gemaakt.	Breng de foto over naar de computer (zie pagina 87) en draai de foto met gebruikmaking van de HP Image Zone software.
<b>Onbekende opnamefout. Opdracht kan niet worden uitgevoerd.</b>	De door u verzochte aanpassing kon niet worden uitgevoerd.	<ul style="list-style-type: none"> <li>• Probeer de opname opnieuw aan te passen.</li> <li>• Als hetzelfde bericht verschijnt, brengt u de foto over naar de computer (zie pagina 87) en wijzigt u de foto met gebruikmaking van de HP Image Zone software.</li> </ul>



Bericht	Mogelijke oorzaak	Oplossing
<b>KAART IS ONLEESBAAR</b>	De camera kan de optionele geheugenkaart niet lezen die is geplaatst. Mogelijk is de kaart beschadigd of van een niet-ondersteund type.	<ul style="list-style-type: none"> <li>• Zet de camera uit en vervolgens weer aan.</li> <li>• Controleer of de kaart geschikt is voor de gebruikte camera (zie pagina 181). Als de geheugenkaart van het juiste type is, probeert u de kaart opnieuw te formatteren met de optie <b>Formatteren</b> in het submenu <b>Verwijderen</b> van het menu <b>Weergave</b> (zie pagina 75). Als u de kaart niet kunt formatteren, is deze waarschijnlijk beschadigd. Vervang de geheugenkaart.</li> </ul>
<b>BEZIG MET VERWERKING...</b>	De camera is bezig met het verwerken van gegevens, zoals het opslaan van de laatste opname die u hebt gemaakt.	Wacht een paar seconden totdat de gegevens zijn verwerkt voordat u een nieuwe opname maakt of op een andere knop drukt.

Bericht	Mogelijke oorzaak	Oplossing
<b>FLITSER WORDT OPGELADEN...</b>	De flitser wordt opgeladen.	Als de batterij bijna leeg is, duurt het opladen langer. Als dit bericht vaak wordt weergegeven, moet u de batterij vervangen of opladen.
<b>AFSTAND TE GROOT</b>	Het onderwerp is te ver weg waardoor de camera niet kan worden scherpgesteld in de opnamemodus <b>Macro</b>  .	<ul style="list-style-type: none"> <li>• Selecteer een andere opnamemodus dan <b>Macro</b>  (zie pagina 47).</li> <li>• Ga dichterbij het onderwerp staan, binnen het bereik van de opnamemodus <b>Macro</b>  (zie pagina 47).</li> </ul>
<b>AFSTAND TE KLEIN</b>	Het onderwerp is te dichtbij waardoor de camera niet kan worden scherpgesteld in de opnamemodus <b>Macro</b>  .	Ga verder van het onderwerp af staan, binnen het bereik van de opnamemodus <b>Macro</b> (zie pagina 47).
Knipperende 	Het onderwerp is te dichtbij waardoor de camera niet kan worden scherpgesteld, zonder dat de opnamemodus <b>Macro</b>  actief is.	Stel de camera in op de opnamemodus <b>Macro</b>  of ga verder weg staan.

Bericht	Mogelijke oorzaak	Oplossing
<p><b>KAN NIET SCHERPSTELLEN</b> en knipperende</p> 	<p>De camera kan niet worden scherpgesteld in de opnamemodus <b>Macro</b> , mogelijk wegens een te laag contrast.</p>	<ul style="list-style-type: none"> <li>• Gebruik <b>Focusvergrendeling</b> (zie pagina 40). Richt de camera op een lichter voorwerp of een voorwerp met een hoger contrast.</li> <li>• Zorg dat het onderwerp zich binnen het bereik van de modus <b>Macro</b> bevindt (zie pagina 47).</li> </ul>
<p><b>ONVOLDOENDE LICHT VOOR SNEL SCHERP</b></p>	<p>Er is weinig licht en de opname zal zeer waarschijnlijk korrelig worden door de kleine diafragmaopening die wordt gebruikt voor de modus <b>Snel scherp</b>.</p>	<p>Voeg licht to. (In de modus <b>Snel scherp</b> is de flitser ingesteld op <b>Flitser Uit</b>.)</p>
 <p>(waarschuwing voor bewegende camera)</p>	<p>Er is onvoldoende licht en doordat er een lange belichtingstijd nodig is, wordt het beeld waarschijnlijk wazig.</p>	<p>Gebruik de flitser (zie pagina 44), zet de camera op een stabiele ondergrond, of gebruik een statief.</p>

Bericht	Mogelijke oorzaak	Oplossing
<b>FOUT BIJ OPSLAG VAN OPNAME</b> of <b>FOUT BIJ OPSLAG VAN VIDEO</b>	De optionele geheugenkaart die is geplaatst, is half vergrendeld of u hebt de geheugenkaart uit de camera verwijderd voordat een bestand volledig naar de kaart was geschreven.	<ul style="list-style-type: none"> <li>• Wacht altijd met het verwijderen van de geheugenkaart uit de camera totdat het geheugenlampje is gestopt met knipperen.</li> <li>• Zorg dat de camera is uitgeschakeld en verwijder de geheugenkaart uit de camera om te controleren of het nokje op de rand van de kaart helemaal in de ontgrendelde positie staat.</li> </ul>
<b>Opname kan niet worden weergegeven.</b> <bestandsnaam>	De opname is met een andere camera gemaakt of het opnamebestand is beschadigd geraakt, omdat de camera niet op juiste wijze is uitgeschakeld.	<ul style="list-style-type: none"> <li>• Mogelijk is de foto niet beschadigd. Breng de foto over naar de computer (zie pagina 87) en probeer de foto te openen in de HP Image Zone software.</li> <li>• Haal de geheugenkaart niet uit de camera als de camera is ingeschakeld.</li> </ul>

Bericht	Mogelijke oorzaak	Oplossing
<b>Er zijn geen apparaten op het camerabasisstation aangesloten.</b>	De camera zit mogelijk niet goed in het basisstation of de kabels zitten niet goed vast.	Zorg dat de camera goed in het basisstation zit en controleer de USB-kabelaansluitingen op het basisstation en de printer, de computer of de televisie.
<b>Geen afdrukbare opnames in geheugen.</b> of <b>Geen afdrukbare opnames op kaart.</b>	De camera die u op de computer hebt aangesloten, bevat geen foto's. U kunt geen videoclips rechtstreeks vanaf de camera afdrukken.	Koppel de camera los van de printer en neem een foto voordat u de camera weer op de printer aansluit.
<b>Videoclips kunnen niet worden afgedrukt.</b>	U hebt <b>1 exemplaar afdrukken</b> of <b>2 exemplaren afdrukken</b> in het <b>menu HP Instant Share</b> geselecteerd en een videoclip gemarkeerd. U kunt geen videoclips vanaf de camera afdrukken.	Als uw printer het afdrukken van videoclips ondersteunt, brengt u de videoclip over naar de computer (zie pagina 87) en drukt u de clip vanaf de computer af.

<b>Bericht</b>	<b>Mogelijke oorzaak</b>	<b>Oplossing</b>
<b>Er is een camera-fout opgetreden.</b>	Er is mogelijk een probleem met de firmware van de camera.	Zet de camera uit en vervolgens weer aan. Als het probleem hierdoor niet wordt opgelost, moet u de camera opnieuw instellen (zie pagina 104). Als het probleem zich blijft voordoen, noteert u de foutcode en neemt u contact op met de klantenondersteuning van HP (zie pagina 148).
<b>Er is geen communicatie met de printer mogelijk</b>	Er is geen verbinding tussen de camera en de printer.	<ul style="list-style-type: none"> <li>• Controleer of de printer is ingeschakeld en geen foutberichten weergeeft.</li> <li>• Controleer of de kabel tussen de camera of het optionele HP Photosmart M-series-basisstation en de printer is aangesloten. Als dat niet helpt, schakelt u de camera uit en koppelt u de USB-kabel los. Zet de printer uit en vervolgens weer aan. Sluit de camera opnieuw aan en zet deze aan.</li> </ul>
<b>Bovenklep van printer is open</b>	De bovenklep van de printer staat open.	Sluit de bovenklep van de printer.

<b>Bericht</b>	<b>Mogelijke oorzaak</b>	<b>Oplossing</b>
<b>Inktklep van printer is open.</b>	De klep van de inktpatroon staat open.	Sluit de klep.
<b>Inktpatroon is onjuist of ontbreekt.</b>	De inktpatroon is niet compatibel of ontbreekt.	Plaats een andere inktpatroon, zet de printer uit en vervolgens weer aan.
<b>Printkop is onjuist of ontbreekt.</b>	De printkop is niet compatibel of ontbreekt.	Plaats een andere printkop, zet de printer uit en vervolgens weer aan.
<b>Er kan niet worden afgedrukt. Fout bij lezen van afbeeldingsbestand.</b>	De printer kan het af te drukken bestand niet lezen. Het bestand is mogelijk beschadigd.	Probeer nogmaals af te drukken. Als dat niet lukt, probeert u het bestand vanaf de computer af te drukken.
<b>Papier in printer is vastgelopen of De printerwagen is vastgelopen</b>	Het papier in de printer is vastgelopen of de printerwagen is vastgelopen.	Zet de printer uit. Verwijder het vastgelopen papier uit de printer en zet de printer weer aan.
<b>Papier in printer is op</b>	Het papier in de printer is op.	Laad papier in de printer en druk op de knop <b>OK</b> of <b>Doorgaan</b> op de printer.





Bericht	Mogelijke oorzaak	Oplossing
<b>USB-kabel wordt niet ondersteund.</b>	De kabel gebruikt voor de aansluiting van het camerabasisstation op de printer, is onjuist of de printer is niet compatibel met PictBridge.	Gebruik de USB-kabel die bij de camera is geleverd. De grote, platte aansluiting van de kabel (zie pagina 89) moet op de printer worden aangesloten, meestal op de voorkant van de printer. Als uw printer geen aansluiting heeft voor dit type USB-kabelaansluiting, is de printer niet compatibel met PictBridge en wordt de printer niet voor deze camera ondersteund. De printer moet zijn voorzien van een officieel PictBridge-logo.
<b>Geselecteerd afdrukformaat is groter dan geselecteerd papierformaat.</b>	Het afdrukformaat is te groot voor het papierformaat.	Druk op <sup>Menu</sup> OK op de camera om terug te gaan naar het scherm <b>Afdrukinstellingen</b> en selecteer het afdrukformaat dat overeenkomt met het papierformaat. U kunt ook een groter papierformaat selecteren en groter papier in de printer laden.
<b>Papier is niet goed in de printer geladen.</b>	Het papier is niet correct in de papierlade uitgelijnd.	Lijn het papier opnieuw uit en probeer nogmaals af te drukken.



<b>Bericht</b>	<b>Mogelijke oorzaak</b>	<b>Oplossing</b>
<b>De geselecteerde combinatie van papiersoort en papierformaat wordt niet ondersteund.</b>	Het type en formaat papier dat in de printer zit, wordt niet ondersteund.	Plaats een ondersteund papierformaat en papiertype.
<b>Er is een probleem met de inkt van de printer.</b>	De inkt is bijna op of het type inktpatroon wordt niet door de printer ondersteund.	Vervang de inktpatroon door een ondersteund type inktpatroon en schakel de printer uit en vervolgens weer in.
<b>Inkt is bijna op.</b>	De inkt in de inktpatroon is bijna op.	Vervang de inktpatroon. U kunt mogelijk nog wel foto's afdrukken met de huidige inktpatroon, maar de kleuren en kwaliteit van de foto's zullen mogelijk niet optimaal zijn.
<b>De inkt in de printer is op.</b>	De inkt in de inktpatroon is op.	Vervang de inktpatroon.
<b>Afdrukken is geannuleerd</b>	De afdruktaak is geannuleerd.	Druk op de knop  op de camera om terug te gaan naar het scherm <b>Afdrukinstellingen</b> . Geef de afdruktaak opnieuw op.

## Foutberichten op de computer

Bericht	Mogelijke oorzaak	Oplossing
<b>Er kan geen verbinding met het product worden gemaakt</b>	Tijdens de installatie van <b>HP Instant Share</b> heeft de computer toegang tot de bestanden in het geheugen nodig. Het interne geheugen is vol of, als er een optionele geheugenkaart is geïnstalleerd, is de kaart vol.	Als het interne geheugen of de optionele geheugenkaart vol is, brengt u de opnamen over naar een computer (zie pagina 87), waarna u de opnamen van de camera verwijdert om ruimte vrij te maken (zie pagina 75).
	De camera staat uit.	Zet de camera aan.
	De camera werkt niet naar behoren.	Sluit de camera rechtstreeks op een PictBridge-printer aan en druk een foto af. Zo kunt u controleren of de optionele geheugenkaart, de USB-verbinding en de USB-kabel in orde zijn.
	De kabel is niet op de juiste manier aangesloten.	Sluit de kabel goed aan op de computer en de camera.

Bericht	Mogelijke oorzaak	Oplossing
<p><b>Er kan geen verbinding met het product worden gemaakt</b> (vervolg)</p>	<p>De camera is ingesteld als <b>Digitale camera</b> in het submenu <b>USB-configuratie</b> van het <b>menu Instellen</b>, maar de camera wordt niet als digitale camera herkend.</p>	<p>Wijzig de instelling <b>USB-configuratie</b> in <b>Schijfstation</b> in het <b>menu Instellen</b> (zie pagina 98). Hierdoor maakt u van de camera een extra vaste schijf op de computer zodat u de fotobestanden gemakkelijk van de camera naar de vaste schijf van de computer kunt kopiëren.</p>
	<p>De camera is op de computer aangesloten via een USB-hub en deze is niet compatibel met de camera.</p>	<p>Sluit de camera rechtstreeks aan op een USB-poort op de computer.</p>
	<p>U gebruikt een HP Photosmart M-series-basisstation en bent vergeten op de knop <b>Opslaan/Afdrukken</b>  /  te drukken.</p>	<p>Druk op de knop voor <b>Opslaan/afdrukken</b>  /  op het basisstation.</p>
	<p>De optionele geheugenkaart die in de camera is geplaatst, is vergrendeld.</p>	<p>Zorg dat de camera is uitgeschakeld, verwijder de geheugenkaart en ontgrendel de kaart door het nokje op de kaart te verschuiven.</p>
	<p>De USB-verbinding is verbroken.</p>	<p>Start de computer opnieuw.</p>

Bericht	Mogelijke oorzaak	Oplossing
Er kunnen geen gegevens naar de service worden verzonden	De computer is niet verbonden met internet.	Zorg ervoor dat de computer on line is.
Communicatieprobleem	Er wordt een andere versie van de <b>HP Instant Share</b> software uitgevoerd waarvoor exclusieve toegang tot uw camera is ingesteld.	Sluit het andere <b>HP Instant Share</b> programma.

## Hulp en ondersteuning

Dit gedeelte bevat informatie over ondersteuning voor uw digitale camera, waaronder websites en telefoonnummers voor ondersteuning, en een uitleg van het ondersteuningsproces.

### De HP website met toegankelijkheidsinformatie

Klanten met een handicap kunnen een bezoek brengen aan de website [www.hp.com/hpinfo/community/accessibility/prodserv](http://www.hp.com/hpinfo/community/accessibility/prodserv).

# Website voor HP Photosmart

Ga naar **[www.photosmart.hp.com](http://www.photosmart.hp.com)** of **[www.hp.com/photosmart](http://www.hp.com/photosmart)** voor de volgende informatie:

- Tips voor een effectiever en creatiever gebruik van uw camera
- Bijgewerkte drivers en software voor digitale camera's van HP
- Registratie van uw product
- Abonnementen op nieuwsbrieven, bijgewerkte drivers en software, en bijzondere mededelingen over ondersteuning

## Ondersteuningsproces

Het ondersteuningsproces van HP werkt het doelmatigst als u de volgende stappen in de opgegeven volgorde uitvoert:

1. Raadpleeg het gedeelte over probleemoplossing in deze handleiding (zie **Problemen en oplossingen** op pagina 113).
2. Ga naar de website HP klantenzorg voor informatie. Als u toegang tot internet hebt, kunt u allerlei informatie over uw digitale camera verkrijgen. Bezoek de HP website voor hulp bij uw product, drivers en bijgewerkte software op **[www.hp.com/support](http://www.hp.com/support)**. Klantenondersteuning is beschikbaar in de volgende talen: Nederlands, Engels, Frans, Duits, Italiaans, Portugees, Spaans, Zweeds, Traditioneel Chinees, Vereenvoudigd Chinees, Japans, Koreaans. (Ondersteuningsinformatie voor Denemarken, Finland en Noorwegen is alleen beschikbaar in het Engels.)

3. Neem via e-mail contact op met HP. Als u toegang hebt tot internet, kunt u via e-mail contact opnemen met HP. Ga hiervoor naar: **www.hp.com/support**. U ontvangt een persoonlijk antwoord van een ondersteuningsmedewerker van HP. Ondersteuning per e-mail is beschikbaar in de talen die op de desbetreffende website worden vermeld.
4. (Klanten in de V.S. en Canada kunnen deze stap overslaan en doorgaan met stap 5.) Neem contact op met uw plaatselijke HP dealer. Als er een storing is opgetreden in de hardware van de digitale camera, kunt u de camera laten nakijken bij uw plaatselijke HP dealer. De service is gratis gedurende de periode van beperkte garantie van uw digitale camera.
5. Neem voor telefonische ondersteuning contact op met HP klantenzorg. Raadpleeg de volgende website voor details en voorwaarden met betrekking tot telefonische ondersteuning in uw land/regio: **www.hp.com/support**. HP streeft voortdurend naar verbetering van de telefonische ondersteuningsservice. Wij raden u dan ook aan om regelmatig de HP website te bezoeken, zodat u op de hoogte blijft van de meest recente informatie op het gebied van service en levering. Als u het probleem niet kunt oplossen met de voorafgaande opties, belt u HP terwijl u in de buurt bent van uw computer en digitale camera. De service verloopt vlotter als u de volgende gegevens bij de hand houdt:
  - Het modelnummer van de digitale camera (op de voorkant van de camera)
  - Het serienummer van de digitale camera (op de onderkant van de camera)
  - Het besturingssysteem van de computer en de beschikbare hoeveelheid RAM-geheugen

- De versie van de HP software (op het cd-label)
- Meldingen die werden weergegeven op het moment dat het probleem zich voordeed

De voorwaarden die van toepassing zijn op telefonische ondersteuning van HP kunnen zonder voorafgaande kennisgeving worden gewijzigd. Telefonische ondersteuning is gratis gedurende:

- Eén jaar vanaf de aankoopdatum voor de volgende regio's: Afrika, Azië en Stille Oceaan, Canada, Latijns-Amerika, Midden-Oosten en Verenigde Staten.
- Eén jaar vanaf de aankoopdatum voor een groot gedeelte van Europa.
- Twee jaar vanaf de aankoopdatum voor de volgende landen in Europa: Republiek Tsjechië, Slowakije, Turkije en Portugal.

## Telefonische ondersteuning in de Verenigde Staten en Canada

Ondersteuning is zowel voor als na de garantieperiode beschikbaar.

Gedurende de garantieperiode is telefonische ondersteuning kosteloos beschikbaar. Bel **1-(800)-474-6836 (1-800-HP invent)**.

HP Total Care telefonische ondersteuning is 24x7 in het Engels (VS en Canada), Spaans (alleen VS) en Frans (alleen Canada) verkrijgbaar. (Dagen en tijden voor ondersteuning kunnen zonder kennisgeving worden gewijzigd.)

Bel na de garantieperiode **1-(800)-474-6836**

**(1-800-HP invent)**. Er wordt per geval een servicebedrag in rekening gebracht en ten laste van uw creditcard geboekt. Als uw HP product service nodig heeft, belt u HP Total Care, waar een medewerker u vertelt welke serviceopties u hebt.

## Telefonische ondersteuning in Europa, het Midden-Oosten en Afrika

Telefoonnummers en procedures die samenhangen met de klantenondersteuning van HP kunnen worden gewijzigd. Raadpleeg de volgende website voor details en voorwaarden met betrekking tot telefonische ondersteuning in uw land/regio: **[www.hp.com/support](http://www.hp.com/support)**

<b>Algerije</b>	+213 61 56 45 43
<b>Bahrein</b>	800 171 (gratis voor binnenlandse gesprekken)
<b>België</b>	070 300 005 (Nederlands) 070 300 004 (Frans)
<b>Denemarken</b>	+45 70 202 845
<b>Duitsland</b>	+49 (0)180 5652 180 (0,12 euro/minuut)
<b>Egypte</b>	+20 2 532 5222
<b>Finland</b>	+358 (0)203 66 767
<b>Frankrijk</b>	+33 (0) 892 69 60 22 (0,34 euro/minuut)
<b>Griekenland</b>	+30 210 6073603 (internationaal nummer) 801 11 22 55 47 (binnenlands) 800 9 2649 (gratis van Cyprus naar Athene)
<b>Hongarije</b>	+36 1 382 1111
<b>Ierland</b>	1890 923 902



<b>Israël</b>	+972 (0) 9 830 4848
<b>Italië</b>	848 800 871
<b>Luxemburg</b>	900 40 006 (Frans) 900 40 007 (Duits)
<b>Marokko</b>	+212 22 404747
<b>Midden-Oosten</b>	+971 4.366 2020 (internationaal nummer)
<b>Nederland</b>	0900 2020 165 (0,10 euro/minuut)
<b>Nigeria</b>	+234 1 3204 999
<b>Noorwegen</b>	+47 815 62 070
<b>Oekraïne</b>	+7 (380 44) 4903520 (Kiev)
<b>Oostenrijk</b>	+43 1 86332 1000 0810-001000 (binnenlands)
<b>Polen</b>	+48 22 5666 000
<b>Portugal</b>	808 201 492
<b>Roemenië</b>	+40 (21) 315 4442
<b>Russische Federatie</b>	+7 095 7973520 (Moskou) +7 812 3467997 (Sint-Petersburg)
<b>Saoedi-Arabië</b>	800.897 1444 (gratis voor binnenlandse gesprekken)
<b>Slowakije</b>	+421 2 50222444
<b>Spanje</b>	902 010 059
<b>Tsjechië, Republiek</b>	+420 261307310
<b>Tunesië</b>	+216 71 89 12 22
<b>Turkije</b>	+90 216 579 71 71

<b>Verenigd Koninkrijk</b>	+44 (0)870 010 4320
<b>Verenigde Arabische Emiraten</b>	800 4520 (gratis voor binnenlandse gesprekken)
<b>Westelijk Afrika</b>	+351 213 17 63 80 (alleen Franstalige landen)
<b>Zuid-Afrika</b>	086 0001030 (Zuid-Afrika, Republiek) +27 11 2589301 (internationaal nummer)
<b>Zweden</b>	+46 (0)77 120 4765
<b>Zwitserland</b>	0848 672 672 (Duits, Frans, Italiaans— Tijdens piekuren 0,08 CHF/buiten piekuren 0,04 CHF)

## Overige telefonische ondersteuning wereldwijd

Telefoonnummers en procedures van HP klantenzorg kunnen worden gewijzigd. Raadpleeg de volgende website voor details en voorwaarden met betrekking tot telefonische ondersteuning in uw land/regio: **[www.hp.com/support](http://www.hp.com/support)**.

<b>Argentinië</b>	(54)11-4778-8380 of 0-810-555-5520
<b>Australië</b>	1 300 721 147 (tijdens de garantieperiode) 1902 910 910 (na de garantieperiode)
<b>Brazilië</b>	0800-15-7751 of 11-3747-7799
<b>Canada</b>	1-800-474-6836 (905-206-4663 vanuit lokaal Missis- sauga-gespreksgebied)
<b>Chili</b>	800-360-999

<b>China</b>	+86 (21) 3881 4518
<b>Colombia</b>	01-800-51-HP-INVENT
<b>Costa Rica</b>	0-800-011-4114 of 1-800-711-2884
<b>Dominicaanse Repu- bliek</b>	1-800-711-2884
<b>Ecuador</b>	999-119 (Andinatel) +1-800-711-2884 (Andinatel) 1-800-225-528 (Pacifitel) +1-800-711-2884 (Pacifitel)
<b>Filippijnen</b>	+63 (2) 867 3551
<b>Guatemala</b>	1-800-999-5105
<b>Hong Kong SAR</b>	+852 2802 4098
<b>India</b>	1 600 447737
<b>Indonesië</b>	+62 (21) 350 3408
<b>Jamaica</b>	1-800-711-2884
<b>Japan</b>	0570 000 511 (binnen Japan) +81 3 3335 9800 (buiten Japan)
<b>Korea, Republiek</b>	+82 1588-3003
<b>Maleisië</b>	1 800 805 405
<b>Mexico</b>	01-800-472-6684 of (55)5258-9922
<b>Nieuw-Zeeland</b>	+64 (9) 356 6640
<b>Panama</b>	001-800-711-2884
<b>Peru</b>	0-800-10111
<b>Singapore</b>	+65 6272 5300
<b>Taiwan</b>	+886 0 800 010055

<b>Thailand</b>	+66 (0)2 353 9000
<b>Trinidad &amp; Tobago</b>	1-800-711-2884
<b>Venezuela</b>	0-800-4746-8368
<b>Verenigde Staten</b>	+1 (800) 474-6836
<b>Vietnam</b>	+84 88234530

---

# A Omgaan met batterijen

Deze camera maakt gebruik van twee AA-batterijen. U krijgt het beste resultaat als u Energizer lithium AA- of oplaadbare nikkelmetaalhydride (NiMH) AA-batterijen gebruikt.

Alkaline batterijen gaan veel minder lang mee dan Lithium of NiMH-batterijen. Als u toch alkaline batterijen wilt gebruiken, gebruik dan de variant "ultra" of "premium" in plaats van gewone alkaline batterijen. Afhankelijk van hoe vaak u de camera gebruikt, gaan lithium batterijen ongeveer 4 tot 8 keer langer mee dan alkaline batterijen. Als u liever oplaadbare batterijen gebruikt, gaan NiMH-batterijen 2 tot 5 keer langer mee dan alkaline batterijen.

## Belangrijke informatie over batterijen

- Als u een set NiMH-batterijen voor de eerste keer gebruikt, moet u ervoor zorgen dat u de batterijen volledig oplaadt voordat u deze in de camera gebruikt.
- Als u de camera langere tijd niet gebruikt (meer dan twee maanden), is het raadzaam de batterij uit de camera te verwijderen (tenzij u een oplaadbare batterij gebruikt en de camera in het basisstation laat zitten of aangesloten laat op een netvoedingsadapter van HP).
- Zorg ervoor dat u de batterijen op de juiste manier in het vakje plaatst (zoals aangegeven door de markeringen in het batterijvakje). Als u de batterijen onjuist hebt geplaatst, kunt u het klepje van het vakje wel sluiten, maar zal de camera niet op de juiste manier functioneren.

- Gebruik nooit verschillende typen batterijen (bijvoorbeeld lithium en NiMH) of batterijen van een verschillend merk. Ook moeten de batterijen even oud zijn. Het gebruik van verschillende batterijen kan ervoor zorgen dat de camera zich niet naar verwachting gedraagt of dat de batterijen gaan lekken. Gebruik altijd twee identieke batterijen, van hetzelfde type, van hetzelfde merk en van dezelfde leeftijd.
- Batterijen werken minder goed bij lagere temperaturen. Het is daarom raadzaam om in een koude omgeving Energizer Lithium AA-batterijen te gebruiken. NiMH-batterijen werken ook goed in een koude omgeving. Voor alle typen batterijen geldt dat deze beter werken wanneer u de camera en/of batterijen bij lage temperaturen in een warme binnenzak bewaart.

## De levensduur van batterijen verlengen

In het volgende overzicht vindt u enkele tips waarmee u de levensduur van batterijen kunt verlengen.

- Gebruik bij het maken van foto's en videoclips de zoeker in plaats van het LCD-scherm. Laat het LCD-scherm zo veel mogelijk uitgeschakeld.
- Wijzig de instelling **Liveweergave bij aanzetten** in het **menu Instellen** in **Liveweergave Uit**, zodat de camera niet wordt aangezet in de **Liveweergave** (zie **Liveweergave bij aanzetten** op pagina 96).
- Wijzig de instelling van **Schermhelderheid** in het **menu Instellen** in **Laag**, zodat het LCD-scherm minder stroom gebruikt wanneer deze in de modus **Liveweergave** staat (zie **Schermhelderheid** op pagina 94).
- Beperk het gebruik van de flitser door de camera in te stellen op **Automatisch flitsen** in plaats van **Flitser aan** (zie **De flitser instellen** op pagina 44).

- Gebruik de zoomfunctie alleen als dat noodzakelijk is, om het bewegen van de lens zo veel mogelijk te beperken (zie **De zoomfunctie gebruiken** op pagina 41).
- Schakel de camera zo min mogelijk in en uit. Als u denkt dat u meer dan één foto per vijf minuten gaat nemen, is het beter om de camera aan te laten staan (met het LCD-scherm uitgeschakeld) dan na elke opname uit te zetten. Hierdoor hoeft de lens minder vaak naar binnen en naar buiten te bewegen.
- Gebruik de optionele HP netvoedingsadapter van of het HP Photosmart M-series-basisstation wanneer de camera gedurende langere tijd aan staat, zoals bij het afdrukken van foto's of het overbrengen van foto's naar de computer.

## Vorzorgsmaatregelen bij het gebruik van batterijen

- Laad alleen NiMH-batterijen in de camera, het HP Photosmart M-series-basisstation of de HP Photosmart snellader.
- Plaats de batterij niet in de buurt van vuurhaarden en voorkom dat de batterij heet wordt.
- Verbind de positieve en negatieve polen van de batterij niet met een metalen voorwerp (zoals een draad).
- Zorg ervoor dat de batterij niet in aanraking komt met metalen voorwerpen zoals muntgeld, kettingen, haarklemmetjes en andere metalen voorwerpen. Vooral het in contact brengen van een batterij met een munt kan gevaarlijk voor u zijn! Bewaar een batterij niet in een zak gevuld met kleingeld.

- Doorboor de batterij niet met spijkers, sla niet met een hamer op de batterij, ga niet op de batterij staan en zorg ervoor dat er geen grote druk op de batterij wordt uitgeoefend.
- Soldeer niet direct op de batterij.
- Stel de batterij niet bloot aan water of zout water en zorg dat de batterij niet nat wordt.
- Haal de batterij niet uit elkaar en pas de batterij niet aan. De batterij is voorzien van bepaalde veiligheids- en beschermingsmechanismen. Als deze mechanismen worden beschadigd, kan de batterij heet worden, exploderen of ontvlammen.
- Gooi de batterij onmiddellijk weg als deze tijdens het gebruik, opladen of bewaren een vreemde geur verspreidt, heet aanvoelt (het is normaal dat de batterij warm aanvoelt), van kleur of vorm verandert of een andere afwijking vertoont.
- Als de batterij vloeistof lekt en de vloeistof in aanraking komt met uw ogen, moet u niet in uw ogen wrijven. Spoel de ogen uit met water en neem direct contact op met uw huisarts. Als u de ogen niet direct behandelt, kan de vloeistof schade aan uw ogen veroorzaken.



# Capaciteit van batterijtypen

In de volgende tabel kunt u zien wat de capaciteit is van alkaline, lithium en oplaadbare NiMH-batterijen bij verschillende omstandigheden.

<b>Gebruik</b>	<b>Alkaline</b>	<b>Lithium</b>	<b>NiMH</b>
Zeer zuinig als u meer dan 30 foto's per maand neemt	Slecht	Matig	Goed
Zeer zuinig als u minder dan 30 foto's per maand neemt	Matig	Goed	Matig
Regelmatig met intensief gebruik van flitser	Slecht	Goed	Goed
Intensief gebruik van video	Slecht	Goed	Goed
Intensief gebruik van de modus <b>Liveweergave</b>	Slecht	Goed	Goed
Levensduur batterij	Slecht	Goed	Matig
Bij lage temperatuur/'s winters	Slecht	Goed	Matig
Onregelmatig (zonder basisstation)	Matig	Goed	Matig
Onregelmatig (met basisstation)	Matig	Goed	Goed
Batterijen opladen	Nee	Nee	Ja

# Aantal opnamen per batterijtype

In de volgende tabel ziet u het aantal foto's dat u ongeveer kunt nemen bij intensief, weinig en gemiddeld gebruik voor alkaline, lithium en oplaadbare NiMH-batterijen.





Type batterij	Geschat aantal opnamen bij intensief gebruik	Geschat aantal opnamen bij weinig gebruik	Geschat aantal opnamen bij gemiddeld gebruik
Alkaline	50	150	100
Lithium	300	700	500
NiMH	150	300	225

Voor de tabel hierboven geldt dat in alle gevallen vier foto's per sessie worden genomen met een onderbreking van ten minste 5 minuten tussen elke sessie. Bovendien geldt het volgende:

- Voor het aantal opnamen bij intensief gebruik is veelvuldig gebruik gemaakt van **Liveweergave** (30 seconden per foto) en **Weergave** (15 seconden per foto) en is de optie **Flitser aan** geactiveerd.
- Voor het aantal opnamen bij weinig gebruik is weinig gebruik gemaakt van **Liveweergave** (10 seconden per foto) en **Weergave** (4 seconden per foto). De flitser is bij 25% van de foto's gebruikt.
- Voor het aantal opnamen bij gemiddeld gebruik is gebruik gemaakt van **Liveweergave** (15 seconden per foto) en **Weergave** (8 seconden per foto). De flitser is bij 50% van de foto's gebruikt.

# Voedingsindicatoren

De volgende pictogrammen worden weergegeven op het statusscherm in de modus **Liveweergave**, in de modus **Weergave** en op het moment dat de camera op een computer of printer wordt aangesloten. Als er geen pictogram wordt weergegeven, betekent dit dat de camera voldoende batterijvoeding heeft om normaal te werken.

Pictogram	Beschrijving
	Batterijen zijn bijna leeg. De camera wordt binnenkort uitgeschakeld.
 <b>Knipperend</b>	De batterij is leeg. De camera wordt uitgeschakeld.
	De camera werkt op netvoeding (en er zijn geen (oplaadbare) batterijen geplaatst).
<b>Animatie van opladende batterij</b>	De camera werkt op netvoeding en de batterijen worden opgeladen.
	De batterijen zijn zonder problemen opgeladen en de camera werkt op netvoeding.

**OPMERKING:** Als u de batterijen uit de camera haalt, blijven de datum- en tijdinstellingen ongeveer 10 minuten bewaard. Als de batterijen meer dan 10 minuten uit de camera verwijderd zijn geweest, wordt de klok ingesteld op de datum en tijd waarop de camera voor het laatst is uitgeschakeld. Het kan zijn dat u wordt gevraagd de juiste datum en tijd op te geven wanneer u de camera de volgende keer inschakelt.

# NiMH-batterijen opladen

NiMH-batterijen kunnen in de camera worden opgeladen wanneer de camera is aangesloten op een HP netvoedingsadapter of een HP Photosmart M-series-basisstation. NiMH-batterijen kunnen ook worden geladen met een HP Photosmart snellader. Zie **Bijlage B, Camera-accessoires aanschaffen**, vanaf pagina 169 voor informatie over het gebruik van deze optionele accessoires.

Als u de HP netvoedingsadapter van gebruikt om de batterij op te laden en de camera is uitgeschakeld, gaat het voedingslampje achter op de camera tijdens het opladen knipperen. Als u het basisstation gebruikt, gaat het lampje op het basisstation knipperen. Als u de snellader gebruikt, gaat het lampje op de snellader rood branden.

In de volgende tabel vindt u de gemiddelde tijd die nodig is om NiMH-batterijen op te laden die volledig zijn opgebruikt, waarbij rekening wordt gehouden met de manier waarop de batterijen worden opgeladen. Daarnaast ziet u in deze tabel welk signaal wordt afgebeeld als de batterijen zijn opgeladen.

Hoe batterijen worden opgeladen	Gemiddelde oplaadtijd	Signaal wanneer opladen is voltooid
In camera met netvoedingsadapter van HP aangesloten	12 tot 15 uur	Als de camera uitstaat, stopt het voedingslampje op de camera met knipperen en schakelt uit. Als de camera is ingeschakeld en het LCD-scherm staat aan, verschijnt het pictogram  .

<b>Hoe batterijen worden opgeladen</b>	<b>Gemiddelde oplaadtijd</b>	<b>Signaal wanneer opladen is voltooid</b>
In camera terwijl camera in basisstation zit	12 tot 15 uur	Voedingslampje op basistation stopt met knipperen en gaat continu branden.
In de HP snellader	1 uur voor 2 batterijen Ongeveer 2 uur voor 5 batterijen	Het lampje op de snellader gaat groen branden

Als u de camera niet direct wilt gebruiken nadat u de batterijen hebt opgeladen, kunt u de camera het beste in het basisstation laten zitten of de HP netvoedingsadapter aangesloten laten. De camera zal de batterijen regelmatig tussentijds bijladen, zodat de camera altijd gereed is voor gebruik.

Als u NiMH-batterijen gebruikt, moet u rekening houden met de volgende punten:

- Als u een set NiMH-batterijen voor de eerste keer gebruikt, moet u ervoor zorgen dat u de batterijen volledig oplaadt voordat u deze in de camera gebruikt.
- Wanneer u de NiMH-batterijen de eerste paar keer gebruikt, zal de levensduur korter zijn dan verwacht. De batterijen gaan echter steeds beter werken en na vier of vijf keer compleet opladen en ontladen (gebruik) wordt de werking optimaal. U kunt de camera tijdens deze conditioneringsperiode normaal gebruiken om de batterijen te ontladen.
- Laad altijd beide NiMH-batterijen tegelijk op. Wanneer één batterij minder geladen is, wordt de levensduur van de andere batterij in de camera verkort.

- NiMH-batterijen lopen leeg wanneer deze niet worden gebruikt, of deze nu wel of niet in de camera zijn geïnstalleerd. Als de batterijen gedurende meer dan twee weken niet zijn gebruikt, laadt u deze opnieuw op voordat u ze weer in gebruik neemt. Zelfs als u de batterijen niet gebruikt, is het raadzaam de batterijen na elke zes maanden tot een jaar opnieuw op te laden om de levensduur van de batterijen te verlengen.
- De prestaties van alle oplaadbare batterijen, ook die van de NiMH-batterijen, worden na verloop van tijd minder, zelfs als u de batterijen bewaart en gebruikt bij hoge temperaturen. Als de levensduur van de batterijen na verloop van tijd veel korter is geworden, vervangt u de batterijen.
- De camera, het basisstation en de snellader kunnen tijdens het gebruiken en opladen van een NiMH-batterijen warm worden. Dit is volstrekt normaal.
- U kunt NiMH-batterijen zolang als u wilt in de camera, het basisstation of de snellader achterlaten zonder dat de batterijen, de camera, het basisstation of de snellader hierdoor worden beschadigd. Bewaar opgeladen batterijen altijd op een koele plek.

## Voorzorgsmaatregelen bij het opladen van NiMH-batterijen

- Laad in de camera, het basisstation of de snellader alleen NiMH-batterijen op.
- Plaats de NiMH-batterijen in de juiste stand in de camera, het basisstation of de snellader.
- Gebruik de camera, het basisstation of de snellader alleen onder droge omstandigheden.

- Laad de NiMH-batterijen niet op een warme plek op (zoals in direct zonlicht of in de buurt van open vuur).
- Als u een NiMH-batterijen oplaadt, moet u de camera, het basisstation of de snellader op geen enkele manier bedekken.
- Als u denkt dat de NiMH-batterijen op welke manier dan ook zijn beschadigd, moet u de camera, het basisstation of de snellader niet gebruiken.
- Haal de camera, het basisstation of de snellader niet uit elkaar.
- Haal de HP netvoedingsadapter van of de snellader uit het stopcontact voordat u de voedingsadapter of snellader gaat reinigen.

## Slaapstand voor energiebesparing

Om het stroomgebruik van de batterij te minimaliseren wordt het LCD-scherm automatisch uitgeschakeld als er gedurende 20 seconden geen knop is ingedrukt in de modus **Liveweergave** of gedurende 30 seconden in alle andere modi. Wanneer de camera op de computer wordt aangesloten, wordt het LCD-scherm 10 seconden na het aansluiten automatisch uitgeschakeld. Als de camera zich in de "slaapstand" bevindt, kunt u op een willekeurige knop drukken om de camera weer te "wekken". Als tijdens de slaapstand geen knoppen worden ingedrukt, wordt de camera na nog eens 5 minuten uitgeschakeld.





---

## B Camera-accessoires aanschaffen

U kunt aanvullende accessoires voor uw camera aanschaffen.

Voor informatie over de HP M417 of HP M517 camera en bijbehorende accessoires gaat u naar:

- **[www.hp.com/photosmart](http://www.hp.com/photosmart)** (VS)
- **[www.hp.ca/photosmart](http://www.hp.ca/photosmart)** (Canada)
- **[www.hp.com](http://www.hp.com)** (alle overige landen)

U kunt de accessoires aanschaffen bij uw lokale verkooppunt of on line bestellen op:

- **[www.hpshopping.com](http://www.hpshopping.com)** (VS)
- **[www.hpshopping.ca](http://www.hpshopping.ca)** (Canada)
- **[www.hp.com/eur/hpoptions](http://www.hp.com/eur/hpoptions)** (Europa)
- **[www.hp.com/apac/homeandoffice](http://www.hp.com/apac/homeandoffice)** (Azië en Stille Oceaan)

Hieronder vindt u enkele accessoires voor deze digitale camera. Deze accessoires zijn mogelijk niet in alle regio's beschikbaar.

- **HP Photosmart M-series-basisstation**—C8907A/C8907B

Laad de AA NiMH-batterijen in uw camera op, zodat uw camera altijd gereed is voor gebruik. Met één druk op de knop kunt u foto's

op een eenvoudige manier naar uw computer

overbrengen, e-mailberichten met foto's versturen via

**HP Instant Share** en foto's afdrukken. Sluit de camera aan op de televisie om een diavoorstelling van uw foto's te bekijken.



Bevat een basisstation met twee oplaadbare AA NiMH-batterijen, een audio/video-kabel, een USB-kabel en een netvoedingsadapter van HP.

- **HP Photosmart M-series snelladerkit**—L1815A/L1815B

Hiermee kunt u AA NiMH-batterijen in één uur opladen

en uw HP Photosmart M-series camera beschermen. De

snelladerkit bevat alles wat u voor uw camera nodig hebt

als u onderweg bent: een lichtgewicht, draagbare lader,

een cameratas en vier oplaadbare AA NiMH-batterijen

met een lange levensduur.

- **HP Photosmart 3.3V AC netvoedingsadapter voor HP Photosmart M-series camera's**—C8912B/C8912C

Alleen deze netvoedingsadapter wordt ondersteund voor gebruik met M-series camera's.

- **HP Photosmart SD geheugenkaarten**  
(Zie **Opslag** op pagina 181 voor belangrijke informatie over ondersteunde typen geheugenkaarten.)
  - HP Photosmart 64MB SD geheugenkaart—L1872A/L1872B
  - HP Photosmart 128MB SD geheugenkaart—L1873A/L1873B
  - HP Photosmart 256MB SD geheugenkaart—L1874A/L1874B
  - HP Photosmart 512MB SD geheugenkaart—L1875A/L1875B
  - HP Photosmart 1GB SD geheugenkaart—L1876A/L1876B
- **HP Photosmart M-series cameratas—Q6214A**  
Stijlvolle bescherming voor uw HP Photosmart M-series camera. Gemaakt van duurzaam, dun, leerachtig zwart materiaal dat bescherming biedt zonder volumineus te zijn. Bevat een handig vakje voor het bewaren van een extra geheugenkaart.
- **HP Photosmart M-series zwarte sporttas—Q6214A**  
Lichtgewicht, duurzame en sportieve bescherming voor uw HP Photosmart M-series camera. U kunt de camera met de bijgeleverde nekband, riemlus en geïntegreerde klem aan kleding of bagage bevestigen. Bevat ook twee vakken voor het bewaren van extra batterijen en geheugenkaarten.

- **HP Photosmart M-series zilverkleurige sporttas—Q6217A**  
Stijlvol, licht en duurzaam. Deze sportieve tas beschermt uw HP Photosmart M-series camera tegen krassen, stoten en licht. Bevat ook handige vakken voor het bewaren van extra batterijen en geheugenkaarten. Wordt geleverd met een nekband en riemlus, zodat u bij het dragen uw handen vrij hebt.
- **www.casesonline.com**—Ga naar **www.casesonline.com** om uw eigen tas te ontwerpen voor uw Photosmart M-series camera. U hebt de mogelijkheid zelf de stijl, het materiaal en de kleur voor uw cameratas te kiezen.

---

# C De camera onderhouden

Door enkele basisverzorgingsmaatregelen in acht te nemen, zult u meer plezier van uw camera hebben.

## Basisonderhoud

Wanneer u de volgende verzorgingsmaatregelen in acht neemt, blijft uw camera optimaal werken.

- Bewaar uw digitale camera op een koele droge plaats en uit de buurt van ramen, verwarmingsapparatuur en vocht.
- Zet ter bescherming van de lens de camera altijd uit wanneer u hem niet gebruikt. Wanneer de camera uit staat, gaat de lens naar binnen en sluit het knippermechanisme over de lens om deze te beschermen.
- Reinig de camera, het camerascherm en de lens regelmatig met reinigingsmiddelen die speciaal voor camera's zijn gemaakt. Zie **De camera reinigen** op pagina 174.
- Bewaar uw camera en accessoires in een beschermende tas met een goede draagband, zodat u deze makkelijk kunt meenemen. De meeste HP tassen voor digitale camera's hebben speciale vakken voor batterijen en geheugenkaarten. Zie **Camera-accessoires aanschaffen** op pagina 169.
- Wanneer u op reis gaat, houd dan uw camera-apparatuur altijd bij u. Check de camera niet in met uw bagage. Uw camera kan beschadigd raken wanneer hij ruw wordt behandeld of door slecht weer.

- Maak het beschermende omhulsel van de camera nooit open en probeer nooit zelf de camera te repareren. Wanneer u de binnenkant van een digitale camera aanraakt, kunt u een elektrische schok krijgen. Neem voor reparatie contact op met een geautoriseerd servicepunt van HP.

**OPMERKING:** Zie **Bijlage A, Omgaan met batterijen**, vanaf pagina 157 voor informatie over het veilig omgaan met batterijen.

## De camera reinigen

**TIP:** Wanneer uw camera meer reiniging nodig heeft dan in dit gedeelte wordt beschreven, gaat u naar een fotowinkel die gespecialiseerd is in het reinigen van digitale camera's.

Het reinigen van de camera zorgt er niet alleen voor dat de camera mooi blijft, maar verbetert ook de kwaliteit van de foto's. Het is vooral belangrijk dat u regelmatig de lens schoonmaakt, omdat stofdeeltjes en vingerafdrukken de kwaliteit van de foto's nadelig kunnen beïnvloeden.

Voor het reinigen van uw camera hebt u een lensreinigingsdoekje en een zachte, droge, pluisvrije doek nodig. Deze zijn bij fotospecialzaken verkrijgbaar. U kunt deze ook als onderdeel van een camerareinigingskit aanschaffen.

**OPMERKING:** Koop een lensreinigingsdoekje dat geen chemische behandeling heeft ondergaan. Bepaalde chemisch behandelde lensdoekjes kunnen krassen op de lens en het LCD-scherm veroorzaken.

# De cameralens reinigen

U kunt als volgt het smeermiddel dat vanuit het knippermechanisme van de lens op de cameralens is gelekt, evenals vingerafdrukken, stof enzovoort, van de lens verwijderen.

1. Zet de camera aan om het knippermechanisme van de lens te openen en de lens uit te schuiven.
2. Draai het lensreinigingspapier om het uiteinde van het wattenstaafje.
3. Wrijf hiermee in een ronddraaiende beweging de lens schoon.

Wanneer u na het reinigen de camera gebruikt, moet u ervoor zorgen dat u niet op de klep van het knippermechanisme drukt wanneer de lens is ingeschoven, omdat hierdoor het smeermiddel vanuit het mechanisme op de lens kan lopen.

# De camera en het LCD-scherm reinigen

Voer een van de volgende handelingen uit om vingerafdrukken, stof, vocht enzovoort van de camera en het LCD-scherm te verwijderen.

1. Blaas het stof voorzichtig van het LCD-scherm.
2. Veeg de volledige camera en het LCD-scherm schoon met een schone, droge, zachte doek.

**OPMERKING:** U kunt het LCD-scherm ook afvegen met een lensreinigingsdoekje.





# D Technische gegevens

Voorziening	Beschrijving
<b>Resolutie</b>	<b>Foto's:</b> <ul style="list-style-type: none"><li>• 5,36 MP (2690 bij 1994) totaal aantal pixels</li><li>• 5,19 MP (2620 bij 1984) effectief aantal pixels</li></ul> <b>Videoclips:</b> <ul style="list-style-type: none"><li>• 320 bij 240 (totaal aantal pixels)</li></ul>
<b>Sensor</b>	Diagonaal 7,194 mm (1/2,5-inch, formaat 4:3) CCD
<b>Kleurdiepte</b>	36-bits (12 bits bij 3 kleuren)
<b>Lens</b>	<b>Brandpuntsafstand:</b> <ul style="list-style-type: none"><li>• Groothoek—6,0 mm</li><li>• Telestand—18,0 mm</li><li>• 35 mm-equivalent ongeveer 36 mm tot 108 mm</li></ul> <b>F-getal:</b> <ul style="list-style-type: none"><li>• Groothoek—<math>f/2,91</math> to <math>f/4,86</math></li><li>• Telestand—<math>f/4,86</math> tot <math>f/8,0</math></li></ul>
<b>Lensschroefdraad</b>	Geen
<b>Zoeker</b>	Optische zoeker met zoomfunctie van het type werkelijk beeld 3x vergroten zonder diopteraanpassing
<b>Zoomen</b>	<ul style="list-style-type: none"><li>• <b>Optisch zoomen</b>—3x</li><li>• <b>Digitaal zoomen:</b><ul style="list-style-type: none"><li>• <b>M417</b>—7x</li><li>• <b>M517</b>—8x</li></ul></li></ul>

Voorziening	Beschrijving
Focus	<b>TTL-autofocus. Focusbereik:</b> <ul style="list-style-type: none"> <li>• <b>Normaal</b> (standaard)—500 mm tot oneindig</li> <li>• <b>Macro</b>—100 mm tot 800 mm</li> </ul>
Sluiterijd	1/2000 tot 2 seconden
Bevestigingspunt voor statief	Ja
Ingebouwde flitser	Ja, oplaadtijd doorgaans 8 seconden
Werkafstand flitser	<b>Zoompositie: Groothoek</b> Maximum ( <b>Auto ISO</b> ): 3,8 meter <b>Zoompositie: Telestand</b> Maximum ( <b>Auto ISO</b> ): 2,2 meter
Externe flitser	Nee
Flitserinstellingen	<b>Auto, Auto - rode ogen, Flitser uit, Flitser aan, Nacht</b>
LCD-scherm	<ul style="list-style-type: none"> <li>• <b>M417</b>—1,8 inch kleurenactieve matrix TFT LTPS met achterverlichting, 130.338 pixels (557 bij 234)</li> <li>• <b>M517</b>—2 inch kleurenactieve matrix TFT LTPS met achterverlichting, 130.572 pixels (558 bij 234)</li> </ul>

Voorziening	Beschrijving
Opnameopties	<ul style="list-style-type: none"> <li>• <b>Foto</b> (standaardinstelling)</li> <li>• <b>Zelfontspanner</b>—De foto of videoclip wordt gemaakt na 10 seconden vertraging.</li> <li>• <b>Zelfontspanner - 2 foto's</b>—Er wordt een foto genomen na 10 seconden vertraging en vervolgens wordt, ongeveer na 3 seconden, een tweede foto genomen. Er wordt één videoclip gemaakt na 10 seconden vertraging.</li> <li>• <b>Burst</b>—Camera maakt zo snel mogelijk 4 foto's achter elkaar en gaat door met het maken van foto's tot het geheugen in de camera opraakt.</li> <li>• <b>Video</b>—30 beelden per seconde (inclusief geluid), totdat het geheugen van de camera opraakt.</li> </ul>
Geluid opnemen	<ul style="list-style-type: none"> <li>• <b>Foto's</b>—Maximale audiocliplengte is tot het geheugen in de camera opraakt.</li> <li>• <b>Burst</b>—Er kan geen geluid worden opgenomen.</li> <li>• <b>Videoclips</b>—Geluid wordt automatisch opgenomen.</li> </ul>
Opnamemodi	<b>Auto</b> (standaardinstelling), <b>Macro</b> , <b>Snel scherp</b> , <b>Actie</b> , <b>Portret</b> , <b>Landschap</b> , <b>Strand &amp; sneeuw</b>
Instellingen voor Fotokwaliteit	<ul style="list-style-type: none"> <li>• <b>5 MP Beste</b></li> <li>• <b>5 MP</b> (standaardinstelling)</li> <li>• <b>3 MP</b></li> <li>• <b>1 MP</b></li> <li>• <b>VGA</b></li> </ul>

<b>Voorziening</b>	<b>Beschrijving</b>
<b>Adaptieve belichting</b>	Ja, adaptieve belichtingstechnology van HP wordt gebruikt.
<b>Instellingen voor Kleur</b>	<b>Full-color</b> (standaardinstelling), <b>Zwart-wit</b> , <b>Sepia</b>
<b>Instellingen voor Datum &amp; tijd</b>	<b>Uit</b> (standaardinstelling), <b>Alleen datum</b> , <b>Datum &amp; tijd</b> .
<b>Instellingen voor belichtingscompensatie</b>	Kan handmatig worden ingesteld van $-2,0$ tot $+2,0$ EV (Exposure Value) in stappen van $0,5$ EV.
<b>Instellingen voor Witbalans</b>	<b>Auto</b> (standaardinstelling), <b>Zon</b> , <b>Schaduw</b> , <b>Gloeilicht</b> , <b>Neon</b>
<b>Instellingen voor ISO-snelheid</b>	<b>Auto</b> (standaardinstelling), <b>100</b> , <b>200</b> , <b>400</b>

Voorziening	Beschrijving
Opslag	<ul style="list-style-type: none"> <li>• <b>M417:</b> 16 MB intern NAND-flashgeheugen</li> <li>• <b>M517:</b> 32 MB intern NAND-flashgeheugen</li> <li>• 64 MB SDRAM</li> <li>• Sleuf voor de geheugenkaart</li> <li>• Deze camera ondersteunt zowel de standaard als high-speed Secure Digital (SD) en MultiMediaCard (MMC) geheugenkaarten van 16 MB tot 1 GB. Alleen MMC-kaarten waarvan is aangetoond dat ze voldoen aan de MultiMediaCard-specificatie, worden ondersteund. Op goedgekeurde MMC-geheugenkaarten is het logo van  MultiMediaCard aangebracht. HP raadt u aan SD-kaarten te gebruiken omdat deze bij het lezen en schrijven van gegevens sneller zijn dan MMC-kaarten.</li> <li>• Deze camera ondersteunt geheugenkaarten met een capaciteit van maximaal 1GB. Een kaart met zo'n grote capaciteit zal op zichzelf de werking niet negatief beïnvloeden, maar als er een groot aantal bestanden (meer dan 300) op de kaart is opgeslagen, duurt het erg lang voordat de camera is ingeschakeld.</li> <li>• Het aantal opnamen dat in het geheugen kan worden opgeslagen, is afhankelijk van de instelling voor <b>Fotokwaliteit</b> (zie <b>Geheugencapaciteit</b> op pagina 184).</li> </ul>

<b>Voorziening</b>	<b>Beschrijving</b>
<b>Compressie-indeling</b>	<ul style="list-style-type: none"> <li>• JPEG (EXIF) voor fotobestanden</li> <li>• EXIF2.2 voor fotobestanden met geluid</li> <li>• MPEG1 voor videoclips</li> </ul>
<b>Aansluitmogelijkheden</b>	<ul style="list-style-type: none"> <li>• USB mini B-aansluiting op een computer of PictBridge-printer</li> <li>• DPS (Direct Printing Standard)</li> <li>• DC-input 3,3 Vdc @ 2500 mA</li> <li>• Audio/video-uit naar TV via M-series-basisstation</li> <li>• HP Photosmart M-series-basisstation</li> </ul>
<b>Oriëntatiesensor</b>	Nee
<b>Standaards</b>	<ul style="list-style-type: none"> <li>• PTP-overdracht (15740)</li> <li>• MSDC-overdracht</li> <li>• NTSC/PAL</li> <li>• JPEG</li> <li>• MPEG1 niveau 1</li> <li>• DPOF 1.1</li> <li>• EXIF 2.2</li> <li>• DCF 1.0</li> <li>• DPS</li> </ul>

Voorziening	Beschrijving
<b>Voeding</b>	<p>Standaardstroomverbruik: 2,1 Watt met LCD-scherm ingeschakeld. 4,5 Watt maximum stroomverbruik.</p> <p>Energiebronnen:</p> <ul style="list-style-type: none"> <li>• Twee niet-oplaadbare AA alkaline of lithium batterijen of twee oplaadbare AA NiMH-batterijen. Oplaadbare batterijen kunnen worden opgeladen in de camera met de optionele netvoedingsadapter van HP of het optionele HP Photosmart M-series-basisstation, of afzonderlijk in de HP Photosmart snellader. De gemiddelde oplaadtijd van NiMH-batterijen voor elk van deze methoden wordt vermeld in het gedeelte <b>NiMH-batterijen opladen</b> op pagina 164.</li> <li>• Optionele netvoedingsadapter van HP (3,3 Vdc, 2500 mA, 8,25 W)</li> <li>• Optioneel HP Photosmart M-series-basisstation</li> </ul> <p>Opnieuw opladen in camera bij gebruik van de optionele netvoedingsadapter van HP of het optionele HP Photosmart M-series-basisstation: 100% in 15 uur.</p>
<b>Externe afmetingen</b>	<p>Afmetingen wanneer camera is uitgeschakeld en lens is ingeschoven, exclusief houder voor polsbandje:</p> <p>107 mm (L) bij 36 mm (B) bij 53 mm (H)  4,28 inch (L) bij 1,44 inch (B) bij 2,12 inch (H)</p>

Voorziening	Beschrijving
Gewicht	149 gram zonder batterij
Temperatuurbereik	<b>In werking:</b> 0 tot 50° C bij een relatieve luchtvochtigheid van 15 tot 85% <b>Opslag:</b> -30 tot 65° C bij een relatieve luchtvochtigheid van 15 tot 90%

## Geheugencapaciteit

In de volgende tabellen wordt het gemiddelde aantal foto's (en de gemiddelde grootte) weergegeven dat in het interne geheugen van 16 MB van de HP Photosmart M417 en in het interne geheugen van 32 MB in de HP Photosmart M517 kan worden opgeslagen met de verschillende instellingen voor **Fotokwaliteit** die beschikbaar zijn in het **menu**

### Opname.

**OPMERKING:** Het interne geheugen van 16 MB in de M417 of van 32 MB in de M517 is niet volledig beschikbaar voor de opslag van foto's. Een gedeelte van het geheugen wordt gebruikt voor camerabewerkingen. Hoeveel foto's op de geheugenkaart of in het interne geheugen kunnen worden opgeslagen, en hoe groot de fotobestanden zijn, is ook afhankelijk van de inhoud van de foto en de lengte van de audio-opname.



## Geheugencapaciteit van M417

<b>5 MP Beste</b>	5 foto's (elk 2,5 MB)
<b>5 MP</b> (standaardinstelling)	8 foto's (elk 1,6 MB)
<b>3 MP</b>	11 foto's (elk 1,1 MB)
<b>1 MP</b>	22 foto's (elk 550 KB)
<b>VGA</b>	92 foto's (elk 140 KB)

## Geheugencapaciteit M517

<b>5 MP Beste</b>	11 foto's (elk 2,5 MB)
<b>5 MP</b> (standaardinstelling)	18 foto's (elk 1,6 MB)
<b>3 MP</b>	26 foto's (elk 1,1 MB)
<b>1 MP</b>	52 foto's (elk 550 KB)
<b>VGA</b>	207 foto's (elk 140 KB)



---

# Index

## A

- AAN/UIT-schakelaar, beschrijving 20
- aanschaffen, camera-accessoires 169
- aansluiten
  - als PTP-apparaat (Picture Transfer Protocol) 98
  - als USB MSDC-apparaat (Mass Storage Device Class) 98
  - op computer 87
  - op printer 89
- aansluitingen
  - camerabasisstation 26
  - netvoedingsadapter 26
  - USB 26
- aantal
  - foto's opgeslagen in intern geheugen 184
  - resterende foto's 30, 37, 70
- accessoires voor camera 169
- Actie (modus), instelling 48
- Adaptieve belichting, instelling 58

- afdrukken van foto's
    - gebruiken, HP Instant Share 79
    - HP Instant Share/Afdrukken (knop) 22
    - rechtstreeks naar printer 89
  - AF-zoekerlampje 23
  - audioclips opnemen 34, 77
  - automatische belichting opheffen 47
- ## B
- batterijen
    - belangrijke punten over gebruik 157
    - indicators 163
    - klepje op camera 21
    - levensduur
      - verlengen 158
    - NIMH opladen 164
    - opnamen per type 162
    - plaatsen 11
    - prestaties 161
    - snelladerkit 170
  - behoud van levensduur van batterijen 158

- bekijken, foto's en videoclips 67
  - Belichtingscompensatie, instelling 62
  - bereik
    - Belichtingscompensatie 180
    - F-getal 177
    - focus 178
  - berichten
    - op camera 131
    - op computer 146
  - Burst
    - instelling 52
    - instelling herstellen 52, 53
    - Timer/Burst (knop) 22
- C**
- camera
    - accessoires 169
    - menu's 27
    - onderhouden 173
    - opnieuw instellen 104
    - standen 26
    - technische gegevens 177
  - camera, ingebouwde help
    - Menu Help 29
    - voor opties van het menu
      - Opname 54
  - camerabasisstation
    - aanschaffen 170
    - aansluiting op camera 26
    - beschrijving 10
  - Camerageluiden, instelling 95
  - cameraonderdelen
    - achterkant en eerste zijkant van de camera 20
    - bovenkant van camera 19
    - voorkant, tweede zijkant en onderkant van camera 25
  - capaciteit van intern geheugen 184
  - compressie-indeling 182
  - computer, camera aansluiten op 87
- D**
- Datum & tijd toevoegen, instelling 61
  - Datum & tijd, instelling 13, 97
  - delen, foto's 79
  - demo op camera weergeven 31
  - digitaal zoomen 42
  - donkerder maken van foto 62

## F

- flitser
  - beschrijving 25
  - gebruiken 44
  - instelling herstellen 45
  - instellingen 44
- Flitser (knop),  
beschrijving 22
- focus
  - bereik 178
  - bewogen foto 41
  - kader gebruiken 38
  - vergrendelen 40
- formatteren
  - geheugenkaart 15, 75
  - intern geheugen 75
- foto's
  - aantal opgeslagen in  
intern geheugen 184
  - aantal resterende 30,  
37, 70
  - Adaptieve belichting 58
  - Datum & tijd  
toevoegen 61
  - donkerder maken 62
  - Draaien 77
  - Fotokwaliteit  
(instelling) 55
  - ISO-snelheid  
(instelling) 65
  - Kleur (instelling) 60
  - lichter maken 62

## Miniaturen

- (weergave) 70
- opnamemodi 47
- opnemen, audioclips 34
- overbrengen van camera  
naar computer 87
- te donker/licht 62
- vergroten 72
- Witbalans (instelling) 64
- foto's draaien 77
- foto's maken 33
- foto's per batterijtype 162
- foto's vergroten 72
- Fotokwaliteit, (instelling) 55
- foutberichten
  - op camera 131
  - op computer 146

## G

- Geheuegenlampje,  
beschrijving 21
- geheugen, intern
  - aantal resterende foto's  
30, 37, 70
  - formatteren 75
  - fotocapaciteit 184
- geheugenkaart
  - aantal resterende foto's  
37, 70
  - formatteren 15, 75
  - klepje op camera 21
  - ondersteunde typen en  
grootten 181

- plaatsen 15
- resterende foto's 30, 70
- geluiden van camera 95

## H

- Help, op de camera
  - voor menu Help van menu Opname 29
  - voor opties van het menu Opname 54

- herstellen, instellingen 30, 45, 49, 52, 53, 54

- HP Image Zone Express software 106

- HP Image Zone software
  - beschrijving 104
  - installeren 17
  - niet gebruiken 107
  - Windows-vereisten 105

- HP Instant Share
  - beschrijving 79
  - foto's versturen 84
  - gebruiken, menu HP Instant Share 80
  - HP Instant Share/  
Afdrukken (knop) 22

- HP Instant Share (menu)
  - beschrijving 81
  - foto's versturen 84
  - gebruiken 80
  - instellen,  
bestemmingen 82

- HP-netvoedingsadapter 26
  - aanschaffen 170
  - aansluiting op camera 26

- HP-websites 149
- hulp van klantenondersteuning 149

## I

- in- en uitzoomen
  - digitaal 42
  - optisch 41
  - technische gegevens 177

- In-/uitzoomen-knop,  
beschrijving 21
- indicators, voeding 163

- installeren software 17, 18

- Instellen (menu),  
gebruiken 93

- instellingen herstellen 30, 45, 49, 52, 53, 54

- intern geheugen
  - aantal resterende foto's 37
  - formatteren 75
  - fotocapaciteit van 184
  - resterende foto's 30, 70

- Inzoomen en Uitzoomen,  
knop 21

- ISO-snelheid, instelling 65

## K

- kader in modus
  - Liveweergave 38
- Keuzeschakelaar met
  - pijltoetsen,
  - beschrijving 22
- klantenondersteuning 149
- kleur van foto's,
  - instelling 60
- knipperende lampjes op camera 20, 21, 23, 25
- knoppen op camera 19
- kopen, camera-accessoires 169

## L

- lage batterij-indicator 163
- Landschap (modus),
  - instelling 49
- LCD-scherm
  - beschrijving 22
  - gebruiken 36
  - Liveweergave bij aanzetten 96
  - Liveweergave, knop 24
  - statusscherm 29
- LED's (lampjes) op camera
  - AF-zoekerlampje 23
  - Geheugenlampje 21
  - videozoeker (lampje) 23
  - Voedingslampje 20
  - Zelfontspanner-/videolampje 25

- levensduur van batterijen
  - verlengen 158
- lichter maken van foto 62
- Liveweergave
  - gebruiken 36
  - knop 24
- Liveweergave bij aanzetten,
  - instelling 96

## M

- Macintosh-computer,
  - software installeren 18
- Macro (modus),
  - instelling 48
- Menu Opname
  - gebruiken 53
  - Help bij menuopties 54
  - herstellen, instellingen 54
- Menu Weergave 73
- menu's
  - HP Instant Share 80
  - Instellen 93
  - Opname 53
  - overzicht 27
  - Weergave 73
- Menu/OK (knop),
  - beschrijving 21
- microfoon, beschrijving 25
- Miniaturen 70
  - optie op knop In-/uitzoomen 21
- MODUS-knop 22

## N

- netvoedingsadapter
  - aanschaffen 170
  - aansluiting op camera 26
- netvoedingsadapter van HP
  - aanschaffen 170
  - aansluiting op camera 26
- NiMH-batterijen
  - opladen 164
  - voorzorgsmaatregelen 159
- NiMH-batterijen
  - opladen 164

## O

- on line bestemmingen, instellen 82
- onderbelichten van foto 62
- onderdelen van camera
  - achterkant en eerste zijkant van de camera 20
  - bovenkant van camera 19
  - voorkant, tweede zijkant en onderkant van camera 25
- onderhouden, camera 173
- ondersteuning voor gebruikers 149

- opheffen van automatische belichting 47
- oplossen, problemen 103
- opnamemodus
  - instelling herstellen 49
  - instellingen 47
  - knop 22
- opnamen per batterijtype 162
- Opnames naar kaart verplaatsen 100
- opnemen
  - audioclips 34, 77
  - videoclips 35
- opnieuw instellen, camera 104
- optisch zoomen 41
- overbelichten van foto 62
- overbrengen, opnamen naar computer 87
- overzichtsscherm van totaal aantal foto's 70

## P

- pijltoetsen op keuzeschakelaar 22
- plaatsen
  - batterijen 11
  - geheugenkaart 15
- polsbandje, bevestigen aan camera 10
- Portret (modus), instelling 48



prestaties 161  
problemen oplossen 103  
productondersteuning 149

## R

rechtstreeks afdrukken  
    HP Instant Share/  
    Afdrukken (knop) 22  
    opnamen van camera op  
    printer of computer 89  
Regio, instelling 13  
resterende foto's (aantal)  
    30, 37, 70  
rode ogen verwijderen  
    beschrijving 46  
ruimte die in geheugen  
    resteert 30, 37, 70

## S

Schermhelderheid,  
    instelling 94  
schijfstation, camera als 98  
selecteren, foto's voor HP  
    Instant Share-  
    bestemmingen 84  
Sluiter (knop)  
    belichting en  
    brandpuntsafstand  
    vergrendelen 38  
    beschrijving 19  
sluiter tijden 178  
Snel scherp (modus),  
    instelling 48

## software

    camera gebruiken  
        zonder 107  
        installeren 17, 18  
standen, camera 26  
statiefbevestigingspunt,  
    beschrijving 26  
statusscherm 29  
Strand en sneeuw (modus),  
    instelling 49

## T

Taal  
    instelling wijzigen 100  
    kiezen bij eerste keer  
    opstarten 12  
technische gegevens 177  
technische  
    ondersteuning 149  
Tijd & datum, instelling  
    13, 97  
Timer/Burst (knop) 22  
Tv-configuratie (televisie),  
    instelling 99

## U

USB  
    aansluiting op  
        camera 26  
    configuratie-instelling 98

## V

- vastmaken
  - polsbandje 10
- Vergroten
  - gebruiken 72
  - optie op knop In-/uitzoomen 21
- verlengen, levensduur van batterijen 158
- Verwijderen, gebruiken 75
- verwijdering rode ogen
  - Rode ogen verwijderen 76
- Video (knop),
  - beschrijving 19
- videoclips opnemen 35
- videozoeker (lampje) 23
- voeding
  - indicators 163
  - lampje 20
  - technische gegevens 183
- Voedingslampje,
  - beschrijving 20
- voorzorgsmaatregelen voor NiMH-batterijen 159

## W

- websites voor HP 149
- Weergave 67
  - knop, beschrijving 24
- Windows-computer
  - software installeren 17
  - systeemvereisten voor software 105
- wissen tijdens directe weergave 34, 36
- Witbalans, instelling 64

## Z

- Zelfontspanner
  - instellingen 50
  - lampje 25
  - Timer/Burst (knop) 22
- zoeker
  - beschrijving 22
  - gebruiken 38
  - lampjes 23