

# PENTAX

NL

Digitale Camera

# Optio E50

## Handleiding



Lees voor optimale cameraprestaties eerst de Handleiding door voordat u deze camera in gebruik neemt.

Dank u voor de aankoop van deze PENTAX Digitale Camera.

Lees deze handleiding voor gebruik door om de functies van de camera optimaal te kunnen benutten. Bewaar deze handleiding op een veilige plaats, want het kan een waardevol hulpmiddel zijn om alle functies van de camera te begrijpen.

### **Auteursrechten**

Afbeeldingen die genomen worden met deze PENTAX Digitale Camera en die op een andere manier gebruikt worden dan voor het plezier, kunnen niet gebruikt worden zonder toestemming volgens de rechten zoals vermeld in de Wet op Auteursrechten. Let op, er zijn situaties waarin beperkingen bestaan op het nemen van foto's, zelfs voor persoonlijk plezier tijdens demonstraties, voorstellingen of van items die tentoongesteld worden. Opnamen die zijn gemaakt met het doel om auteursrechten te verkrijgen, kunnen ook niet worden gebruikt buiten het gebruiksbereik van het auteursrecht zoals beschreven in de auteursrechtwetgeving. Ook hiermee dient men rekening te houden.

### **Handelsmerken**

- PENTAX en Optio zijn handelsmerken van PENTAX Corporation.
-  Het SDHC-logo is een handelsmerk.
- Dit product ondersteunt PRINT Image Matching III. Met digitale fotocamera's, printers en software die PRINT Image Matching ondersteunen, kunnen fotografen opnamen produceren die hun bedoelingen beter benaderen. Sommige functies zijn niet beschikbaar op printers die PRINT Image Matching III niet ondersteunen.  
Copyright 2001 Seiko Epson Corporation. Alle rechten voorbehouden.  
PRINT Image Matching is een handelsmerk van Seiko Epson Corporation.  
Het PRINT Image Matching-logo is een handelsmerk van Seiko Epson Corporation.
- Alle andere merken of productnamen zijn handelsmerken of geregistreerde handelsmerken van hun respectievelijke ondernemingen.

### **Aan de gebruikers van deze camera**

- De kans bestaat dat opgenomen gegevens worden gewist of dat de camera niet naar behoren functioneert bij gebruik in omgevingen met installaties die sterke elektromagnetische straling of magnetische velden opwekken.
- Het paneel met vloeibare kristallen in het LCD is gemaakt met behulp van extreem hoge-precisie-technologie. Hoewel het percentage werkende pixels 99,99% of hoger is, dient u er rekening mee te houden dat 0,01% of minder van de pixels niet oplicht of juist wel oplicht wanneer dat niet zou moeten. Dit heeft echter geen effect op het opgenomen beeld.
- De illustraties en het weergavescherm van de LCD-monitor in deze handleiding kunnen afwijken van het feitelijke product.

### **Meer over PictBridge**

Met PictBridge kan de gebruiker de digitale camera rechtstreeks aansluiten op een printer, waarbij gebruik wordt gemaakt van de universele standaard voor de rechtstreekse uitvoer van opnamen. Met een paar eenvoudige handelingen kunt u opnamen rechtstreeks vanuit de camera afdrukken.

### **Betreffende Productregistratie**

Om u nog beter te dienen, vragen wij dat u de productregistratie invult. Deze kan gevonden worden op de CD-ROM die bijgeleverd werd met de camera of op de website van PENTAX. Dank u voor uw medewerking.

Zie de Handleiding computeraansluiting (rechts onderaan op pagina 1) voor meer inlichtingen.

## UW CAMERA VEILIG GEBRUIKEN

We hebben nauwkeurig aandacht besteed aan de veiligheid van dit product. Bij het gebruik van dit product vragen wij uw bijzondere aandacht betreffende artikels gemarkeerd met de volgende symbolen.



### **Waarschuwing**

Dit symbool geeft aan dat het overtreden van dit item ernstige lichamelijke letsels zou kunnen veroorzaken.



### **Pas op**

Dit symbool geeft aan dat het overtreden van dit item kleinere of middelmatige lichamelijke letsels of materieel verlies zou kunnen veroorzaken.

## Over de camera



### **Waarschuwing**

- Probeer de camera niet te demonteren of de vorm van de camera te veranderen. De camera bevat onderdelen die onder hoogspanning staan, waardoor er gevaar voor elektrische schokken bestaat als de camera uit elkaar wordt gehaald.
- Mocht het binnenwerk van de camera vrijkomen, bijvoorbeeld doordat hij valt, raak dan nooit de vrijgekomen onderdelen aan, aangezien er gevaar is voor een elektrische schok.
- Houd de SD-geheugenkaart buiten bereik van kleine kinderen om het risico te vermijden dat de kaart per ongeluk wordt ingeslikt. Mocht de kaart toch worden ingeslikt, ga dan onmiddellijk naar een arts.
- De camerariem om uw nek doen kan gevaarlijk zijn. Pas vooral op dat kinderen de riem niet om hun nek doen.
- Gebruik uitsluitend een netvoedingsadapter met een voor dit product voorgeschreven vermogen en spanning. Gebruik van een netvoedingsadapter met andere specificaties dan zijn voorgeschreven voor dit product, kan brand of elektrische schokken veroorzaken.
- Als de camera gaat roken, een vreemde geur afgeeft of in het geval van welke andere onregelmatigheid dan ook, houd dan onmiddellijk op de camera te gebruiken. Verwijder de batterijen of haal de netvoedingsadapter uit het stopcontact en neem contact.
- Tijdens onweersstormen, trekt u de stekker uit van de AC-adapter en onderbreekt u het gebruik. Het verder gebruiken zou kunnen leiden tot defect aan het toestel, een brand of een elektrische schok.

## **Pas op**

- Probeer nooit de batterijen uit elkaar te halen of kort te sluiten. Stel de batterijen ook nooit bloot aan vuur, aangezien ze kunnen exploderen.
- Laad geen andere batterijen op dan oplaadbare Ni-MH-batterijen. De batterijen kunnen exploderen of vlam vatten. Van de batterijen die in deze camera kunnen worden gebruikt, kunnen alleen de Ni-MH-batterijen worden opgeladen.
- Als u uw vinger op de flitser houdt wanneer hij afgaat, kunt u brandwonden oplopen.
- Ontlaad de flitser niet terwijl hij uw kleding raakt omdat er een risico bestaat tot verkleuring van de kleding.
- Indien de batterijen een lek vertonen en deze vloeistof in aanraking komt met uw ogen, mag u niet in uw ogen wrijven. Spoel uw ogen met schoon water en ga onmiddellijk naar een arts.
- Indien de batterijen een lek vertonen en deze vloeistof in aanraking komt met uw huid of kledij, moet u deze grondig wassen met water.
- Verwijder de batterijen onmiddellijk uit de camera indien ze warm worden of rook verspreiden. Draag er zorg voor u zelf niet te verbranden tijdens het verwijderen.
- Sommige delen van de camera worden tijdens het gebruik heet. Wees daarom voorzichtig: als dergelijke onderdelen lang worden vastgehouden, is er gevaar voor lichte verbrandingen.
- Mocht het LCD beschadigd raken, pas dan op voor glasdeeltjes. Vermijd ook elk contact van de vloeistofkristallen met uw huid, ogen en mond.
- Afhankelijk van uw inherente factoren of fysieke condities kan het gebruik van de camera jeuk, uitslag of blaren veroorzaken. Indien zich een storing voordoet, mag u de camera niet blijven gebruiken en onmiddellijk medisch advies inwinnen.

## **Aandachtspunten bij het omgaan met batterijen**

- Deze camera werkt met twee batterijen van het type AA alkaline, lithium, Ni-MH of nikkel/mangaan. Gebruik geen andere batterijen dan de genoemde. Door het gebruik van een ander type batterij kan de camera slecht functioneren of kunnen de batterijen openbarsten of brand veroorzaken.
- Batterijen van het type AA alkaline, lithium en nikkel/mangaan kunnen niet worden opgeladen. Probeer de batterijen niet uit elkaar te halen. De batterijen kunnen openbarsten of lekken als u probeert ze op te laden of uit elkaar te halen.
- Verwijder niet de externe zegel van de batterij. Indien het zegel verplaatst wordt, kan de batterij kortsluiten en brand, onderbreking, lek of hitte veroorzaken.
- Combineer bij vervanging van de batterijen geen batterijen van verschillende merken, types of capaciteiten. Combineer ook geen oude batterijen met nieuwe. Hierdoor kunnen de batterijen openbarsten of brand veroorzaken.
- Plaats de batterijen niet met de positieve (+) en negatieve (–) polen in de verkeerde richting. Hierdoor kunnen de batterijen openbarsten of brand veroorzaken.

## Over de netvoedingsadapter

### Pas op

- Plaats geen zware voorwerpen op het netsnoer, laat er geen zware voorwerpen op vallen en beschadig het snoer niet door overmatig buigen. Mocht het netsnoer beschadigd raken, neem dan contact op met een PENTAX Service Center.
- Sluit de uitgangen van het product niet kort en raak ze niet aan terwijl het product nog is aangesloten op de netstroom.
- Sluit het netsnoer niet met vochtige handen aan op het stopcontact. Dit kan resulteren in een elektrische schok.
- Stel het product niet bloot aan harde klappen en laat het niet op een hard oppervlak vallen. Dit kan storingen veroorzaken.
- Om gevaarlijke risico's te verminderen, gebruikt u enkel een door CSA/UL Erkend stroomkabelsnoer, de kabel is van het Type SPT-2 of zwaarder, minimum NO.18 AWG koper, met één uiteinde met een aangebouwde mannelijke bevestigingsdop van de stekker (met een gespecificeerde NEMA-configuratie), en de andere wordt geleverd met een aangebouwde vrouwelijke connectorbody (met een gespecificeerde IEC niet-industriële type configuratie) of het equivalent.

## Aandachtspunten tijdens het gebruik

- Neem het document Worldwide Service Network mee dat deel uitmaakt van het pakket. Dit komt van pas bij problemen in het buitenland.
- Wanneer de camera lange tijd niet is gebruikt, ga dan na of alles nog goed werkt, vooral als u er belangrijke opnamen mee wilt maken (bijvoorbeeld huwelijksfoto's of opnamen op reis). Er geldt geen garantie op de inhoud van de opnamen, als opnemen, weergeven of het overzetten van de gegevens naar een computer enz. niet mogelijk is als gevolg van een defect aan de camera of aan de opnamemedia (SD-geheugenkaart) enz.
- Het objectief van deze camera is niet verwisselbaar. Het objectief kan niet worden verwijderd.
- Maak het product niet schoon met organische oplosmiddelen zoals verfvandunner, alcohol of wasbenzine.
- Vermijd plaatsen met een hoge temperatuur en luchtvochtigheid. Met name auto's kunnen van binnen zeer heet worden.
- Berg de camera niet op een plaats op waar gewerkt wordt met bestrijdingsmiddelen of chemicaliën. Haal de camera uit de tas en berg hem op in een goed geventileerde ruimte om schimmelvorming tijdens opslag te voorkomen.

- De camera is niet waterbestendig. Gebruik de camera dus niet op een plaats waar hij in contact kan komen met regen, water of enige andere vloeistof.
- Zorg ervoor dat de camera niet wordt blootgesteld aan sterke trillingen, schokken of druk. Gebruik een kussen ter bescherming van de camera als hij wordt blootgesteld aan de trillingen van een motorfiets, auto, schip, e.d.
- Deze camera functioneert naar behoren bij een temperatuur van 0 tot 40° C.
- De LCD-monitor wordt zwart op een hoge temperatuur maar wordt weer normaal als de normale temperaturen terugkeren.
- De responsnelheid van de wordt traag bij lage temperaturen. Dit ligt aan de eigenschappen van de vloeistofkristallen en wijst niet op een defect.
- Laat de camera om de 1 tot 2 jaar nakijken teneinde de prestaties op peil te houden.
- Als de camera wordt blootgesteld aan plotselinge temperatuurschommelingen, kan aan de binnen- en buitenkant condensvorming optreden. U kunt in dergelijke gevallen de camera het best in een tas of een plastic zak doen en de camera er pas uithalen als het temperatuurverschil minimaal is geworden.
- Voorkom dat er vuil, modder, zand, stof, water, giftig gas of zout in de camera binnendringt, omdat de camera hierdoor beschadigd kan raken. Veeg eventuele regendruppels of waterdruppels van de camera en laat hem opdrogen.
- Zie "Aandachtspunten bij het gebruik van een SD-geheugenkaart" (blz.25) voor meer informatie over de SD-geheugenkaart.
- Merk op dat een SD-geheugenkaart of ingebouwd geheugen formatteren alle gegevens zal wissen; De kans bestaat echter dat de gegevens nog kunnen worden teruggehaald met speciale software voor gegevensherstel. Beheer uw camerageheugen op eigen risico.
- Druk niet met kracht op de LCD-monitor. De kans bestaat dat de monitor hierdoor breekt of niet meer naar behoren functioneert.
- Ga niet zitten met de camera in uw achterzak. Hierdoor kan het buitenwerk van de camera of de LCD-monitor beschadigd raken.
- Als u de camera op een statief bevestigt, draai de schroef dan niet te ver in de statiefaansluiting van de camera.

# Inhoud

UW CAMERA VEILIG GEBRUIKEN .....	1
Aandachtspunten tijdens het gebruik .....	3
Inhoud .....	5
Samenstelling van de Handleiding .....	9
<b>Eigenschappen van de camera .....</b>	<b>10</b>
Namen van onderdelen .....	12
Namen van bedieningsonderdelen .....	13
Monitorindicaties .....	14
<b>Vorbereidingen .....</b>	<b>17</b>
<b>De inhoud van het pakket controleren .....</b>	<b>17</b>
<b>De draagriem bevestigen .....</b>	<b>18</b>
<b>De camera van stroom voorzien .....</b>	<b>19</b>
De batterijen plaatsen .....	19
De netvoedingsadapter gebruiken .....	21
<b>De SD-geheugenkaart plaatsen .....</b>	<b>23</b>
Capaciteit Foto-Opslag .....	26
Opslagcapaciteit Film .....	26
<b>De camera aan- en uitzetten .....</b>	<b>27</b>
De Camera Aanschakelen in de Vastlegmodus .....	27
De Camera Aanschakelen in de Afspeelmodus .....	28
<b>Standaardinstellingen .....</b>	<b>29</b>
De weergavetaal instellen .....	29
De datum en tijd instellen .....	30
<b>Snel aan de slag .....</b>	<b>32</b>
<b>Foto's maken .....</b>	<b>32</b>
<b>Foto's weergeven .....</b>	<b>34</b>
Opnamen weergeven .....	34
De vorige of volgende opname weergeven .....	34
De weergegeven opname roteren .....	35
Overschakelen tussen de Vastlegmodus en Afspeelmodus .....	36
<b>Veel voorkomende handelingen .....</b>	<b>37</b>
<b>De knopfuncties .....</b>	<b>37</b>
In Vastlegmodus .....	37
In de Afspeelmodus .....	39
<b>Het Menu gebruiken .....</b>	<b>41</b>
Hoe Menu's Instellen .....	41
Menulijst .....	44

<b>De Modipaletten gebruiken .....</b>	<b>46</b>
Hoe Modi selecteren.....	46
Modus Palettenlijst .....	46
<b>Opnamen maken .....</b>	<b>50</b>
<b>Foto's nemen in een Geselecteerde Instelling.....</b>	<b>50</b>
Opnamen maken in de basisstand (Gr. Inst.).....	50
De camera de optimale opname-instelling laten kiezen (Autom. opname-instelling).....	52
Kaders toevoegen aan uw opnamenmodus (Programmainstelling) .....	53
Foto's nemen van Mensen (Portretinstelling/Kindereninstelling)....	54
Opnamen maken van uw huisdier (Huisdierinstelling) .....	56
Opnamen maken in het donker (Nachtopnameinstelling).....	57
Cameratrillingen en vage beelden verminderen tijdens opnames (Digital SR instelling) .....	58
<b>Kaders toevoegen aan uw opnamenmodus (Beeld inkadering) ....</b>	<b>59</b>
Panoramische foto's nemen (Digitaal panorama Instelling) .....	61
De opnamepixels selecteren .....	64
Het kwaliteitsniveau selecteren .....	66
De zoom gebruiken .....	67
De scherpstelfunctie selecteren .....	68
De Autofocus Instelling selecteren (AF-modus) .....	70
De flitsfunctie selecteren .....	71
De gevoeligheid instellen.....	73
De belichting (Belicht. corr.) instellen .....	74
<b>Meer doen met nuttige functies .....</b>	<b>75</b>
Opname-informatie weergeven .....	75
De zelfontspanner gebruiken.....	76
Een reeks opnamen maken.....	77
Datumafdruk instellen.....	79
Uw instellingen bewaren (Geheugen) .....	80
<b>Een video-opname maken.....</b>	<b>82</b>
Een video-opname maken.....	82
De instellingen selecteren voor het opnemen van filmpjes .....	84
<b>Opnamen weergeven en wissen .....</b>	<b>86</b>
<b>Foto's weergeven op de camera .....</b>	<b>86</b>
Stilstaande beelden weergeven .....	86
Overzicht opname-informatie .....	86
Weergave negen beelden, Weergave map en Weergave kalender .....	87
Zoomweergave .....	89
Diavoorstelling .....	90



<b>Video-opnamen weergeven .....</b>	<b>92</b>
Video-opnamen weergeven.....	92
<b>Beelden afspelen op TV .....</b>	<b>94</b>
<b>Wissen van Afbeeldingen en Geluidsbestanden .....</b>	<b>95</b>
Eén opname of geluidsbestand wissen .....	95
Geselecteerde opnamen en geluidsbestanden wissen (uit de weergave met negen opnamen).....	96
Wissen van Alle Afbeeldingen en Geluidsbestanden .....	98
Foto- en geluidsopnamen beveiligen tegen wissen (Beveiligen)....	99
<b>Opnamen bewerken en afdrukken .....</b>	<b>101</b>
<hr/>	
<b>Opnamen bewerken.....</b>	<b>101</b>
De opnamegrootte en -kwaliteit wijzigen (Formaat wijzigen) .....	101
Afbeeldingen uitsnijden .....	103
Opnamen en geluidsbestanden kopiëren.....	104
De digitale filter gebruiken .....	106
De filter voor helderheid gebruiken.....	108
Een kader toevoegen (Beeld inkadering) .....	109
Rode-ogen Compensatie.....	111
<b>Afdrukservice instellen (DPOF) .....</b>	<b>112</b>
Afzonderlijke opnamen afdrukken .....	112
Alle opnamen afdrukken.....	114
<b>Afdrukken met PictBridge.....</b>	<b>115</b>
De camera aansluiten op de printer .....	115
Afzonderlijke opnamen afdrukken .....	116
Alle opnamen afdrukken.....	118
Afdrukken met de DPOF-instellingen .....	119
De kabel losmaken van de printer .....	119
<b>Geluidsopnamen maken en weergeven .....</b>	<b>120</b>
<hr/>	
<b>Geluid opnemen (Geluidsopnamefunctie).....</b>	<b>120</b>
<b>Geluidsopnamen weergeven .....</b>	<b>121</b>
<b>Instellingen .....</b>	<b>122</b>
<hr/>	
<b>Camera-instellingen.....</b>	<b>122</b>
Een SD-geheugenkaart of het interne geheugen formateren.....	122
De geluidsinstellingen wijzigen .....	123
De datum en tijd wijzigen.....	125
De weergavetaal wijzigen.....	127
De mapnaam wijzigen .....	128
De USB/AV-aansluitfunctie wijzigen .....	129

Het videosignaal wijzigen .....	130
De helderheid van het LCD-scherm aanpassen.....	131
De Functie Batterijbesparing gebruiken .....	132
Automatisch uitschakelen instellen.....	133
De hulpdisplay instellen .....	134
Standaardinstellingen herstellen (Reset).....	135
Het opstartscherm wijzigen .....	136

## **Bijlage**

**137**

---

<b>Basisinstellingen .....</b>	<b>137</b>
<b>Beschikbare functies voor elke opnamefunctie .....</b>	<b>140</b>
<b>Optionele accessoires.....</b>	<b>141</b>
<b>Berichten .....</b>	<b>142</b>
<b>Problemen oplossen.....</b>	<b>144</b>
<b>Belangrijkste technische gegevens .....</b>	<b>146</b>
<b>GARANTIEBEPALINGEN.....</b>	<b>150</b>
<b>Index.....</b>	<b>153</b>

# Samenstelling van de Handleiding

Deze Handleiding bevat de volgende hoofdstukken.

## 1 Voorbereidingen

In dit hoofdstuk wordt beschreven wat u na aankoop van de camera moet doen alvorens opnamen te maken. Lees dit hoofdstuk aandachtig door en volg alle aanwijzingen op.

## 2 Snel aan de slag

In dit hoofdstuk wordt de eenvoudigste manier beschreven waarop u opnamen maakt en weergeeft. Gebruik het indien u onmiddellijk foto's wilt beginnen nemen of afbeeldingen wilt afspelen.

## 3 Veel voorkomende handelingen

In dit hoofdstuk komen veel voorkomende zaken aan de orde, zoals de functies van de knoppen en het gebruik van de menu's. Zie voor verdere bijzonderheden de onderstaande hoofdstukken.

## 4 Opnamen maken

In dit hoofdstuk wordt uitgelegd op welke manieren u opnamen kunt maken en hoe u de betreffende functies instelt.

## 5 Afbeeldingen weergeven en verwijderen

In dit hoofdstuk wordt beschreven hoe u foto's en filmopnamen weergeeft op de camera of een TV en hoe u opnamen van de camera verwijdert.

## 6 Opnamen bewerken en afdrukken

Dit hoofdstuk legt uit hoe u foto's kunt bewerken met de camera en stilstaande foto's kunt afdrukken. Om afbeeldingen op te slaan op een computer en ACDSee for PENTAX leest u de Handleiding computeraansluiting. Voor details over het bewerken en afdrukken van afbeeldingen met een computer leest u ACDSee for PENTAX Help.

## 7 Geluidsopnamen maken en weergeven

Dit hoofdstuk geeft aan hoe u geluidsbestanden kunt opnemen (Stem opnamemodus) en geluidsbestanden kunt weergeven.



## 8 Instellingen

In dit hoofdstuk wordt uitgelegd hoe u de cameragerelateerde functies instelt.

## 9 Bijlage

Dit gedeelte behandelt het problemen oplossen en geeft een lijst van optionele toebehoren.

De betekenis van de in deze Handleiding gebruikte symbolen wordt hierna uitgelegd.

	Geeft het referentiepaginanummer aan voor een uitleg over de betreffende bewerking.
	Geeft informatie weer die nuttig is om weten.
	Geeft voorzorgsmaatregelen weer die moeten genomen worden bij het bedienen van de camera.

1

2

3

4

5

6

7

8

9

# Eigenschappen van de camera

De Optio E50 heeft een variëteit aan opnamemodi voor afwisselende situaties. Hier beschrijven we in het kort hoe u het best gebruik kunt maken van de belangrijkste functies van uw camera. Daarnaast wordt de bediening van de camera gedetailleerd uitgelegd, zodat u alles uit uw camera kunt halen.



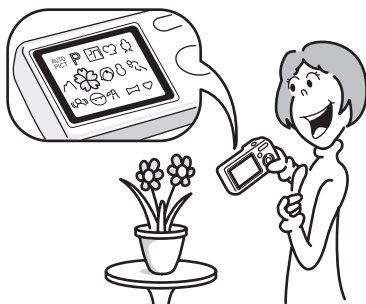

## Eenvoudig te gebruiken opname- en weergavestanden!



De Optio E50 heeft een duidelijke 2.4 inch LCD-monitor. Bovendien kunnen instellingen voor het vastleggen, het afspelen en het bewerken gemakkelijk bestuurd worden. Selecteer gewoon pictogrammen die verschijnen op de LCD-monitor.

Nooit eerder was het eenvoudiger foto's te nemen  (Groene modus). Met één enkele druk op een knop kunt u elke glimlach, elk moment en elke herinnering vastleggen. (blz.50)

Indien u niet zeker weet welke opnamemodus u moet gebruiken, selecteer dan  (Autom. opname modus). De camera selecteert de geschikte opnamemodus afhankelijk van de scène. \*(blz.52)

\* Als u  (Autom. opname modus) selecteert, dan wordt een opnamemodus geselecteerd vanuit  (Standaardinstelling),  (Nachtopname),  (Landschap) en  (Portret).

- De camera de optimale instellingen laten bepalen.
- In de stand Snelinstelling kunt u eenvoudig opnamen maken met de standaardinstellingen.

## Geniet van een Kader Toevoegen aan een Foto of Panoramische Foto's Nemen!

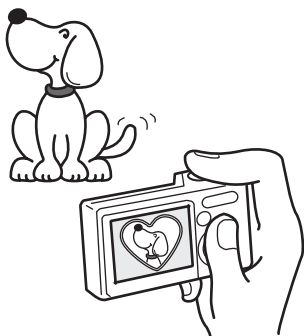

Met de Optio E50 kunt u bijvoorbeeld een bijzonder kader toevoegen als u een foto neemt van een kind of uw huisdier. (blz.59) U kunt ook kaders toevoegen aan foto's die u genomen hebt. Panoramische foto's nemen is ook gemakkelijk omdat de camera tot 3 foto's aaneenhecht tot een panoramische scène. (blz.61)

- Voor het verfraaien van opnamen met een kader.
- Om een panoramische scène vast te leggen.

## Eenvoudig afdrukken zonder computer!

Door de camera met de USB/AV-kabel aan te sluiten op een printer die PictBridge ondersteunt, U kunt afbeeldingen rechtstreeks afdrukken vanaf de camera met een eenvoudige druk op de knop.

Thuis niet kunnen afdrukken omdat de bediening van de computer te moeilijk is, behoort tot het verleden!

- Opnamen eenvoudig afdrukken zonder computer.

## Afbeeldingen en Geluidsbestanden Weergeven in Kalenderformaat!

Met de Optio E50 kunt u opgenomen afbeeldingen weergeven per datum in kalenderformaat. U kunt gemakkelijk de afbeelding vinden die u wenst af te beelden terwijl u terugkijkt op uw album. (blz.86)

## Namen van onderdelen

### Voorzijde

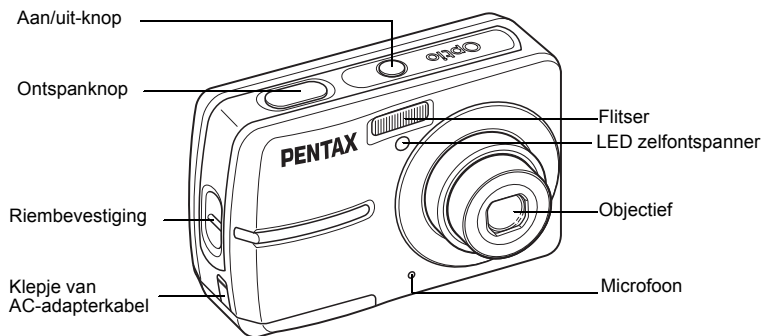

### Achterzijde

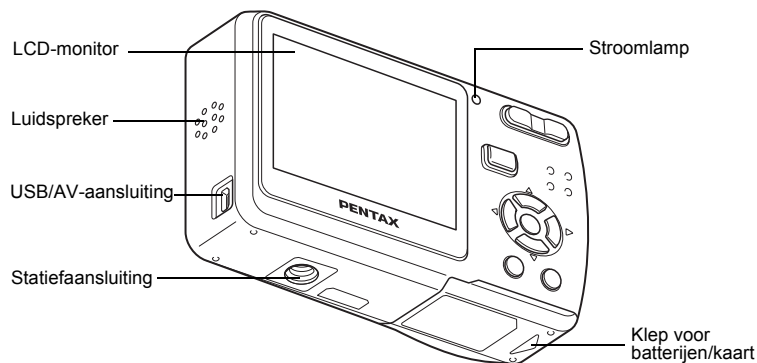

## Namen van bedieningsonderdelen

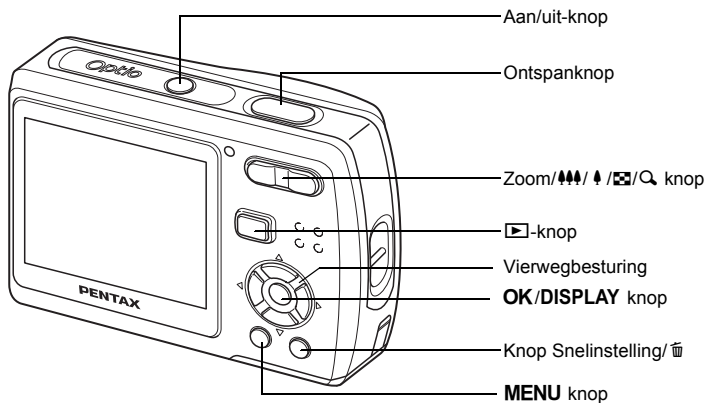

Zie De knopfuncties (blz.37 - blz.40) voor een uitleg van de functie van elke knop.

## Monitorindicaties

### Normale weergave in de foto-opnamestand

Op het display wordt informatie weergegeven zoals de opnameomstandigheden.

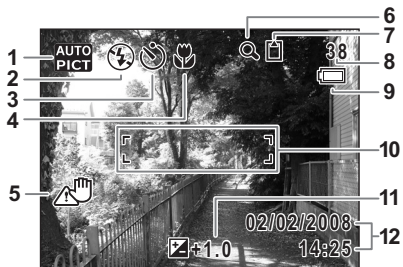

- |   |   |
|---|---|
| <ol style="list-style-type: none"><li>1 Opnamefunctie (blz.46)</li><li>2 Flitsfunctie (blz.71)</li><li>3 Transportstand (blz.76 - blz.78)</li><li>4 Focusinst. (blz.68)</li><li>5 Pictogram camerabeweging (blz.75)<br/>(verschijnt enkel als de ontspanknop<br/>half ingedrukt wordt)</li><li>6 Pictogram digitaal zoomen (blz.67)</li></ol> | <ol style="list-style-type: none"><li>7 Geheugenstatus (blz.27)<br/>📁 : Intern geheugen<br/>(zonder kaart)<br/>📄 : SD-geheugenkaart<br/>🔒 : Kaart is beveiligd tegen<br/>schrijven</li><li>8 Resterende opslagcapaciteit</li><li>9 Indicator Batterijpeil (blz.20)</li><li>10 Scherpstelkader (blz.32)</li><li>11 Belicht. corr. (blz.74)</li><li>12 Datum en tijd (blz.30)</li></ol> |
|---|---|



**Volledige weergave in foto-opnamestand  
(Alle aanwijzingen worden hier weergegeven voor verklarende doeleinden.)**

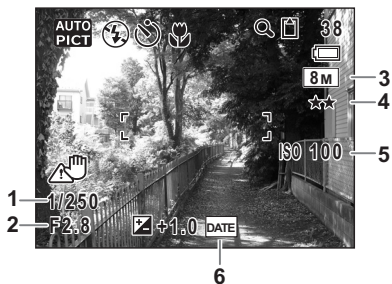

- |   |  |   |                                   |
|---|--|---|-----------------------------------|
| 1 | Sluitersnelheid<br>(verschijnt enkel als de ontspanknop<br>half ingedrukt wordt) | 3 | Opnamepixels (blz.64)             |
| 2 | Diafragma<br>(verschijnt enkel als de ontspanknop<br>half ingedrukt wordt)       | 4 | Kwaliteitsniveau (blz.66)         |
|   |  | 5 | Gevoeligheid (blz.73)             |
|   |  | 6 | Waarschuwing Datumafdruk (blz.79) |

## Volledige weergave in fotoweergavestand

(Alle aanwijzingen worden hier weergegeven voor verklarende doeleinden.)

De weergave toont informatie zoals de opnamecondities. A1 tot A10 verschijnen als [Normale Weergave] of [Gedetailleerde weergave] geselecteerd is. B1 tot B5 verschijnen enkel als [Gedetailleerde weergave] geselecteerd is. (blz.86)



- |  |  |
|--|--|
| <b>A1</b> Pictogram Afspeelmodus (blz.49)  | <b>A8</b> Datum en tijd opname (blz.30)          |
| <b>A2</b> Mapnummer (blz.128)  | <b>A9</b> Vierwegsschakelaar bedieningsgids      |
| <b>A3</b> Bestandsnummer   | <b>A10</b> Pictogram Toetsvergrendeling (blz.51) |
| <b>A4</b> Pictogram Beveiligen (blz.99)  | <b>B1</b> Opnamepixels (blz.66)                  |
| <b>A5</b> Indicator Batterijpeil (blz.20)  | <b>B2</b> Kwaliteitsniveau (blz.66)              |
| <b>A6</b> Indicator Volume (blz.27)  | <b>B3</b> Gevoeligheid (blz.73)                  |
| <b>A7</b> Geheugenstatus (blz.27)  | <b>B4</b> Sluitsnelheid                          |
| <ul style="list-style-type: none"> <li> : Ingebouwd geheugen (zonder kaart)</li> <li> : SD-geheugenkaart</li> <li> : Kaart is beveiligd tegen schrijven</li> </ul> | <b>B5</b> Diafragma                              |

Bij Normale weergave verdwijnen A5 en A8 als binnen twee seconden geen handeling wordt verricht.

## Knopbedieningsgids

De knopbedieningsgids verschijnt op de LCD-monitor tijdens het bedienen.

In het volgende overzicht ziet u de aanduidingen van de verschillende knoppen.

Vierwegbesturing (▲)	▲
Vierwegbesturing (▼)	▼
Vierwegbesturing (◀)	◀
Vierwegbesturing (▶)	▶
<b>MENU</b> knop	

Zoomknop	
<b>OK/DISPLAY</b> knop	
Ontspanknop	
Knop Snelinstelling/	of

# De inhoud van het pakket controleren

Controleer uw pakket op volledigheid.



Camera  
Optio E50

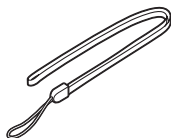

Draagriem  
O-ST62 (\*)



Software (CD-ROM)  
S-SW77

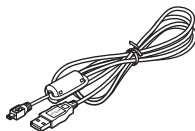

USB/AV-kabel  
I-UAV77(\*)



Twee AA  
alkalinebatterijen

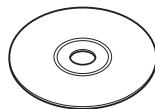

Handleiding (deze  
handleiding) / Handleiding  
computeraansluiting (CD-  
ROM)



Snelle Startgids

Artikelen die zijn gemarkeerd met een sterretje (\*), zijn ook beschikbaar als optionele accessoires. Zie "Optionele accessoires" (blz.141) voor meer optionele accessoires.

# De draagriem bevestigen

Bevestig de met de camera meegeleverde draagriem (O-ST62).

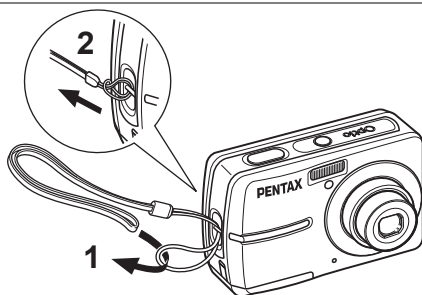

- 1** Leid het dunne uiteinde van de riem door de riembevestiging.
- 2** Haal het andere uiteinde door het lusje en trek de riem stevig aan.

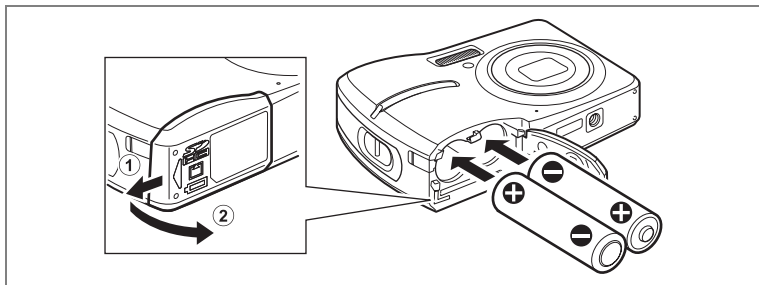

## De batterijen plaatsen

Plaats de batterijen in de camera. Gebruik twee batterijen van het type AA alkaline, lithium, Ni-MH of nikkel/mangaan.

### 1 Open de klep van de batterijen/kaart.

Schuif de klep van de batterij/kaart in de richting van ①. De klep zal automatisch openen in de richting van ② als u uw vingers weghaalt.

### 2 Voer de batterijen in, let erop dat de (+) en (-) polen op de batterijen overeenstemmen met de (+) en (-) symbolen in het batterijcompartiment.

### 3 Sluit de klep van de batterij/kaart en schuif ze in de omgekeerde richting van ①.



- De volgende batterijen zijn niet oplaadbaar: AA alkaline, lithium en nikkel/mangaan.
- Open de klep van de batterijen/kaart niet en neem de batterijen niet uit wanneer de camera aan staat.
- Als u de camera langere tijd niet denkt te gebruiken, verwijder dan de batterijen. Als de batterijen lange tijd in de camera blijven zitten, kunnen ze gaan lekken.
- Als de batterijen lange tijd uit de camera zijn gehaald kan het bericht [Batterij leeg] verschijnen wanneer u ze terugplaatst en de camera aanzet. Dit kan ook gebeuren wanneer u de camera voor het eerst gebruikt; dit is echter geen storing. Schakel de camera uit, wacht een minuut en schakel de camera daarna opnieuw in om de camera te herstellen. Mogelijk worden hierbij ook de datum en tijd gereset.
- Plaats de batterijen op de juiste wijze. Als de batterijen verkeerd zijn geplaatst, Indien de uiteinden van de accu's er vuil uitzien, veeg ze dan eerst af alvorens ze in de camera te brengen.



- Gebruik de (optionele) netvoedingsadapter K-AC62 als u van plan bent de camera langdurig te gebruiken. (blz.21)

1

## • Beeldopslagcapaciteit en weergavetijd (bij 23°C met de LCD-monitor aan en met verse AA alkaline-batterijen)

Beeld-opslagcapaciteit*1	Weergavetijd*2
Ong. 250 opnamen	Ong. 340 min.

\*1: Opnamecapaciteit toont bij benadering het aantal opnamen dat is gemaakt tijdens tests die zijn uitgevoerd conform CIPA (met LCD-monitor aan, flitser gebruikt voor 50% van de opnamen en bij 23°C). In de praktijk kan dit afwijken, afhankelijk van de opnameomstandigheden.





\*2: Op basis van tests bij PENTAX.





- Over het algemeen kunnen de batterijprestaties tijdelijk afnemen als de temperatuur daalt. Neem altijd reservebatterijen mee als u de camera in een koude omgeving gebruikt en houd de batterijen warm door ze in uw zak of jas te doen. Zodra de batterijen weer op kamertemperatuur zijn, hebben ze weer hun normale prestatieniveau.
- Vanwege de eigenschappen van AA alkalinebatterijen en nikkel/mangaanbatterijen kunnen bij gebruik hiervan bij lage temperaturen mogelijk niet alle mogelijkheden van de camera worden benut. Het gebruik van AA lithium of AA Ni-MH batterijen wordt aanbevolen als de camera gebruikt wordt bij koude temperaturen.
- Neem reservebatterijen mee als u naar het buitenland of naar een koud gebied gaat of als u van plan bent veel opnamen te maken.

## • Indicatie van het batterijniveau

U kunt het batterijniveau aflezen via de indicatie  op de LCD-monitor.

Schermaanduiding	Batterijstatus
 (groen)	Er is nog voldoende stroom.
 (groen)	De batterijen raken leeg.
 (geel)	De batterijen zijn bijna leeg.
 (rood)	De batterijen zijn uitgeput.
[Batterij leeg]	Nadat dit bericht is verschenen, wordt de camera uitgeschakeld.



Vanwege de eigenschappen van AA nikkel/mangaanbatterijen wordt het batterijniveau bij gebruik ervan mogelijk niet correct weergegeven.  kan worden weergegeven voor het batterijniveau, ook als de batterijen bijna leeg zijn. Ook kan de camera zonder waarschuwing worden uitgeschakeld, zelfs als  wordt weergegeven.

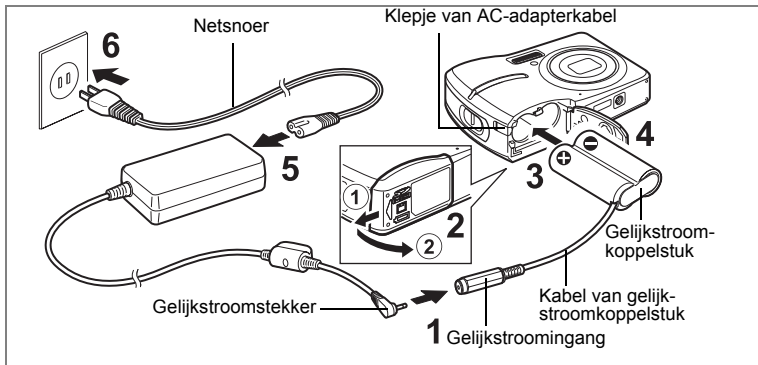

## De netvoedingsadapter gebruiken

Als u van plan bent de camera langdurig te gebruiken of aan te sluiten op een computer, wordt gebruik van de (optionele) netvoedingsadapterset K-AC62 aanbevolen.

- 1 Sluit de gelijkstroomconnector van de netvoedingsadapter aan op de gelijkstroomingang van het gelijkstroomkoppelstuk.**
- 2 Zorg dat de camera is uitgeschakeld en open de klep van de batterij/kaart.**  
Schuif de klep van de batterij/kaart in de richting van ①. De klep zal automatisch openen in de richting van ② als u uw vingers weghaalt.
- 3 Voer de DC-koppeling in in het batterijcompartiment, let erop dat de (+) en (-) polen op de koppeling overeenstemmen met de (+) en (-) symbolen in het batterijcompartiment.**
- 4 Open het klepje van de gelijkstroomkoppelstukkabel, leid de kabel door de opening en sluit de klep van de batterijen/kaart.**  
Schuif de klep van de batterijen/kaart in de tegenovergestelde richting van ①. Schuif de klep volledig terug, zodat hij goed gesloten is.
- 5 Sluit het netsnoer aan op de netvoedingsadapter.**
- 6 Sluit het netsnoer aan op een stopcontact.**

Caution

1

Voorbereidingen

- Zorg dat de camera is uitgeschakeld alvorens de netvoedingsadapter aan te sluiten of los te maken.
- Zorg dat het netsnoer en het snoer waarmee de netvoedingsadapter op de camera wordt aangesloten, goed zijn bevestigd. Als er gegevens worden opgenomen, kunnen ze verloren gaan wanneer een van beide snoeren losraakt.
- Voorkom brand of een elektrische schok bij gebruik van de netvoedingsadapter. Vergeet niet "UW CAMERA VEILIG GEBRUIKEN" (blz.1) en "Over de netvoedingsadapter" (blz.3) te lezen voor u de AC adapter in gebruik neemt.
- Lees vóór gebruik van de netvoedingsadapterset K-AC62 eerst de bijbehorende gebruiksaanwijzing.



# De SD-geheugenkaart plaatsen

1

Vorbereidingen

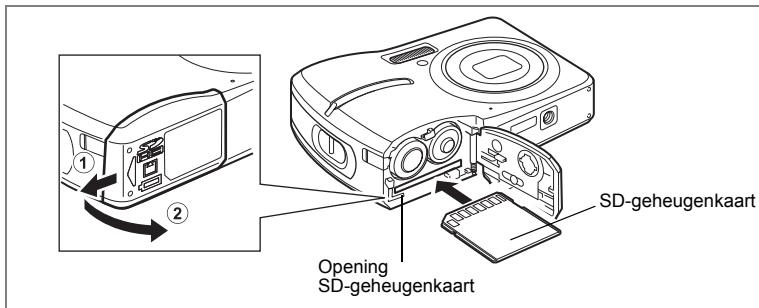

Deze camera gebruikt ofwel een SD-geheugenkaart of een SDHC-geheugenkaart. (Beide kaarten worden hierna vermeld als SD-geheugenkaarten.) Gemaakte opnamen en geluidsbestanden worden op de SD-geheugenkaart opgeslagen wanneer hij in de camera is geplaatst. Wanneer er geen kaart is geplaatst, worden opnamen opgeslagen in het interne geheugen.



- Een SD-geheugenkaart die niet eerder of in een andere camera is gebruikt, moet eerst in deze camera worden geformatteerd. Zie "Een SD-geheugenkaart of het interne geheugen formatteren" (blz. 122) voor aanwijzingen over formattering.
- Zet de camera uit voordat u de SD-geheugenkaart plaatst of uitneemt.



De opslagcapaciteit voor opnamen hangt af van de capaciteit van de SD-geheugenkaart, het gekozen aantal opnamepixels en het kwaliteitsniveau. (blz. 146)

## Kopie van gegevens opslaan

Het is mogelijk dat de camera niet in staat is om gegevens op te halen uit het ingebouwde geheugen in geval van een storing. Sla belangrijke gegevens daarom op uw computer of een ander apparaat op.

**1 Open de klep van de batterijen/kaart.**

Schuif het deksel van de batterij/kaart in de richting van ①. Het deksel zal automatisch openen in de richting van ② als u uw vingers weghaalt.

**2 Plaats de SD-geheugenkaart in de opening voor de SD-geheugenkaart, met het label naar de LCD-monitor gericht.**

Duw door tot de kaart op zijn plaats vastklikt. Als de kaart niet helemaal in de camera is geplaatst, worden opnamen en geluiden mogelijk niet correct opgeslagen.

**3 Sluit het deksel van de batterij/kaart en schuif het in de omgekeerde richting van ①.****De SD-geheugenkaart uitnemen****1 Open de klep van de batterijen/kaart.****2 Duw de kaart verder in de opening van de SD-geheugenkaart om hem uit te nemen.**

Trek de kaart naar buiten.

## Aandachtspunten bij het gebruik van een SD-geheugenkaart

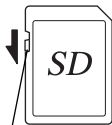



- U kunt de SD-geheugenkaart beveiligen tegen schrijven. Wanneer u de schrijfbeveiliging instelt (het schuifje op LOCK zetten), kunnen er geen nieuwe gegevens worden opgenomen, kunnen de bestaande gegevens niet worden verwijderd en kan de kaart niet worden geformatteerd.  Schrijfbeveiliging
- Pas op wanneer u de SD-geheugenkaart meteen na gebruik van de camera uitneemt; de kaart kan dan heet zijn.
- Neem de SD-geheugenkaart niet uit en zet de camera niet uit terwijl er gegevens op de kaart worden opgeslagen of opnamen of geluidsbestanden worden weergegeven of wanneer de camera met een USB/AV-kabel is aangesloten op een computer. Hierdoor kunnen de gegevens verloren gaan of kan de kaart beschadigd raken.
- Buig de SD-geheugenkaart niet en stel hem niet bloot aan hevige schokken. Houd de kaart uit de buurt van water en bewaar hem niet op een plaats met een hoge temperatuur.
- Neem de SD-geheugenkaart niet uit tijdens het formatteren, omdat de kaart hierdoor beschadigd kan raken en onbruikbaar kan worden.
- Onder de volgende omstandigheden kunnen de gegevens op de SD-geheugenkaart worden verwijderd. PENTAX aanvaardt geen enkele aansprakelijkheid voor verwijderde gegevens
  - (1) als de SD-geheugenkaart door de gebruiker verkeerd wordt behandeld.
  - (2) als de SD-geheugenkaart wordt blootgesteld aan statische elektriciteit of elektrische storingen.
  - (3) als de kaart lange tijd niet is gebruikt.
  - (4) wanneer de kaart wordt uitgenomen of de batterijen worden uitgenomen terwijl er gegevens op de kaart worden opgenomen of gelezen.
- De levensduur van de SD-geheugenkaart is eindig. Als de kaart lange tijd niet wordt gebruikt, kunnen de gegevens op de kaart onleesbaar worden. Sla regelmatig een reservekopie van belangrijke gegevens op een computer op.
- Gebruik of bewaar de kaart niet op plaatsen waar hij aan statische elektriciteit of elektrische storingen kan worden blootgesteld.
- Gebruik of bewaar de kaart niet op plaatsen waar hij wordt blootgesteld aan rechtstreeks zonlicht of aan snelle temperatuurschommelingen of condensatie.
- Bij gebruik van een SD-geheugenkaart met een lage opnamesnelheid kan de opname stoppen als u filmpopnamen maakt, zelfs wanneer er voldoende ruimte vrij is op de kaart. Ook kan het maken en weergeven van opnamen veel tijd in beslag nemen.
- Voor meer informatie over compatibele SD Memory Cards verwijzen wij u naar de PENTAX website.
- Zorg ervoor dat u een SD Memory Card formatteert die ongebruikt is of die gebruikt werd op een andere camera. Raadpleeg "Een SD Memory Card of het ingebouwde geheugen formatteren". (blz.122)
- Merk op dat het formatteren van de SD Memory Card niet noodzakelijk de gegevens verwijdert zodat die niet hersteld kunnen worden met overal verkrijgbare software. Er zijn veilige software programma's beschikbaar om gegevens te verwijderen die overal verkrijgbaar zijn en die de gegevens volledig verwijderen. Als u gegevens van uw SD Memory Card wilt weggooien, weggeven of verkopen, moet u ervoor zorgen dat de gegevens op de kaart volledig verwijderd zijn of dat de kaart zelf vernietigd wordt als ze persoonlijke of gevoelige informatie bevat. In ieder geval, de gegevens op uw SD Memory Card moeten op eigen risico beheerd worden.

## Capaciteit Foto-Opslag

Selecteer [Opnamepixels] en [Kwaliteitsniveau] voor stilstaande afbeeldingen naargelang van hoe de afbeeldingen zullen gebruikt worden.

Voor [Opnamepixels], [8M], [5M], [4M], [3M], [2M], [1024] en [640] kunnen geselecteerd worden. Voor [Kwaliteitsniveau] kunt u selecteren uit [★★★ (Best)], [★★ (Beter)] en [★ (Goed)]. Maak uw selectie op het [📷 Opnemen] menu.

De opnamepixels selecteren  blz.64

Het kwaliteitsniveau selecteren  blz.66

De opslagcapaciteit varieert naargelang van de opnamepixels en de kadergrootte die u selecteert. Voor details, zie de tabel op de pagina hierna.

Geschatte Opslagcapaciteit van Beelden en Opnametijd (Stilstaand beeld)  blz.146

## Opslagcapaciteit Film

Selecteer [Opnamepixels] en [Beeldteller] voor films naargelang van hoe de films zullen gebruikt worden.

Voor [Opnamepixels] kunt u ofwel [640] of [320] selecteren. Voor [Kwaliteitsniveau] kunt u ofwel [30fps] of [15fps] selecteren. Maak uw selectie in [Video] op het [📷 Opnemen] menu.

De instellingen selecteren voor het opnemen van filmpjes  blz.84

De opslagcapaciteit varieert naargelang van de opnamepixels en de kadergrootte die u selecteert. Voor details, zie de tabel op de pagina hierna.

Opslagcapaciteit Film  blz.147

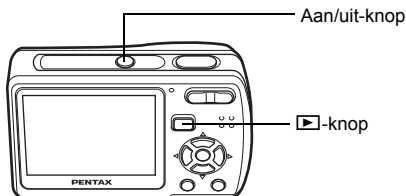

## De Camera Aanschakelen in de Vastlegmodus

### 1 Druk op de aan/uit-knop.

De LCD-monitor schakelt aan en het objectief komt naar voren. De camera schakelt aan in  modus (Vastlegmodus).



Indien het scherm [Language/言語] of het scherm [Datum instellen] verschijnt als u de camera aanschakelt, volg dan de procedures op blz.29 om de taalweergave te selecteren en/of de huidige datum en tijd in te stellen.

### 2 Druk nogmaals op de aan/uit-knop.

De LCD-monitor schakelt uit, de lens sluit en de camera slaat af.

## De geheugenkaart controleren

De geheugenkaart wordt automatisch gecontroleerd bij inschakeling van de camera.  verschijnt op de LCD-monitor wanneer er geen SD-geheugenkaart in de camera is geplaatst. In dat geval worden opnamen en geluidsbestanden opgeslagen in het interne geheugen.

Er verschijnt  in plaats van  als de schrijfbeveiliging van de SD-geheugenkaart vergrendeld is. Als de schrijfbeveiliging vergrendeld is, kan er geen beeld en geluid worden opgeslagen.

Geheugenstatus





Als de batterijen lange tijd uit de camera zijn gehaald kan het bericht [Batterij leeg] verschijnen wanneer u ze terugplaatst en de camera aanzet. Dit kan ook gebeuren wanneer u de camera voor het eerst gebruikt; dit is echter geen storing. Schakel de camera uit, wacht een minuut en schakel de camera daarna opnieuw in om de camera te herstellen. Mogelijk worden hierbij ook de datum en tijd gereset. Volg de procedure op blz.30 om deze instellingen opnieuw in te stellen.

## De Camera Aanschakelen in de Afspeelmodus

U kunt de Optio E50 starten in Afspeelmodus met het objectief ingetrokken. Dit is nuttig als u opgeslagen afbeeldingen en geluid onmiddellijk wilt afspelen zonder foto's te nemen.

- 1 Druk op de stroomschakelaar terwijl u de knop  ingedrukt houdt.**

De LCD-monitor schakelt aan met het objectief ingetrokken. De camera schakelt aan in  modus (Afspeelmodus).

- 2 Druk opnieuw op de knop  of druk de ontspanknop halfweg in.**

De camera schakelt over naar  modus (Vastlegmodus).

Foto's weergeven  blz.34

# Standaardinstellingen

Stel de taal, tijd en datum in alvorens u begint met foto's te nemen voor de eerste keer.

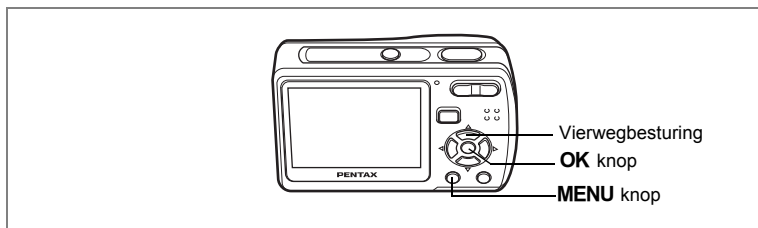

Het [Language/言語] scherm verschijnt als de camera voor de eerste maal aangezet wordt. Volg de procedures in "De datum en tijd instellen" hierna om de taal in te stellen, en in "De datum en tijd instellen" (blz.30) om de huidige datum en tijd in te stellen.

Ga naar "De datum en tijd instellen" (blz.30) indien het scherm [Datum instellen] verschijnt.

## De weergavetaal instellen

**1 Gebruik de vierwegsbesturing (▲▼◀▶) om de gewenste taalweergave te kiezen.**

**2 Druk op de knop OK.**

Het scherm [Datum instellen] verschijnt.

Ga naar "De Datum en Tijd Instellen" om de

huidige datum en tijd in te stellen en de weergavestijl te selecteren.



## De datum en tijd instellen

Stel de actuele datum en tijd en de weergavestijl in.

### 1 Druk op de vierwegbesturing (►).

Het kader gaat naar [DD/MM/JJ].

### 2 Gebruik de vierwegsbesturing (▲▼) om de gewenste stijl van de datumweergave te kiezen.

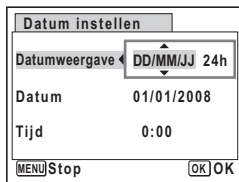

### 3 Druk op de vierwegbesturing (►).

Het kader gaat naar [24h].

### 4 Selecteer [24h] (24-uurs weergave) of [12h] (12-uurs weergave) met de vierwegbesturing (▲▼).

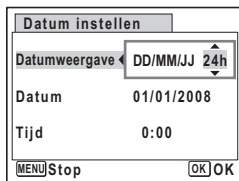

### 5 Druk op de vierwegbesturing (►).

Het kader gaat terug naar [Datumweergave].

### 6 Druk op de vierwegbesturing (▼).

Het kader gaat naar [Datum].

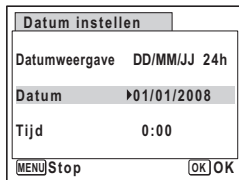

### 7 Druk op de vierwegbesturing (►).

Het kader gaat naar de maand.

### 8 Wijzig de maand met de vierwegbesturing (▲▼).

Wijzig de dag en het jaar op dezelfde wijze.

Wijzig vervolgens de tijd.

Als u [12h] heeft geselecteerd bij stap 4, verandert de aanduiding in am (vóór 12:00 uur 's middags) of pm (na 12:00 uur 's middags), al naar gelang de tijd.

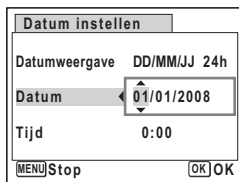

### 9 Druk op de knop OK.

De camera gaat terug naar de opnamestand.



Indien u drukt op de knop **MENU** in het scherm [Datum instellen], kunt u uw instelling annuleren en onmiddellijk foto's beginnen nemen. Het scherm [Datum instellen] zal echter de volgende maal verschijnen als u de camera aanschakelt.



- Als u in stap 9 op de knop **OK** drukt, wordt de klok van de camera teruggezet op 00 seconden. Om de exacte tijd in te stellen, drukt u op de knop **OK** wanneer het tijdsignaal (op tv, radio, enz.) precies 00 seconden aangeeft.
- U kunt de geselecteerde [Language], [Datum] en [Tijd] steeds wijzigen. Zie blz. 127 om [Language] te wijzigen, en blz. 125 om [Datum] en [Tijd] te wijzigen.
- Het video uitgangsformaat wordt automatisch ingesteld naargelang de taal die u geselecteerd hebt in de initiële instelling. Indien de indeling van de output verschillend is van deze die in uw land of regio gebruikt wordt, lees dan "Het videosignaal wijzigen" (blz. 130) om het te wijzigen.

Language	Indeling Video Output
English (Engels)	NTSC
Frans (Français)	PAL
Duits (Deutsch)	PAL
Spaans (Español)	PAL
Portugees (Português)	PAL
Italiaans (Italiano)	PAL
Nederlands (Nederlands)	PAL
Deens (Dansk)	PAL
Zweeds (Svenska)	PAL
Fins (Suomi)	PAL
Pools (Polski)	PAL
Tsjechisch (Čeština)	PAL
Hongaars (Magyar)	PAL
Turks ( Türkçe )	PAL
Russisch (Русский)	PAL
Thai (ไทย)	PAL
Koreaans (한국어)	NTSC
Chinees (Traditioneel) (中文繁體)	PAL
Chinees (Vereenvoudigd) (中文简体)	PAL
Japans (日本語)	NTSC

## Foto's maken

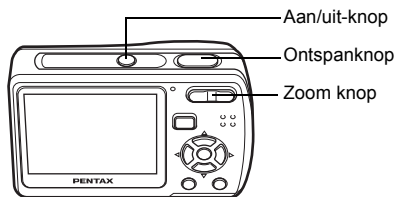

De standaardprocedure voor het maken van foto's wordt hierna beschreven. De flitser zal automatisch ontladen afhankelijk van de verlichtingsomstandigheden.

### 1 Druk op de aan/uit-knop.

De camera wordt ingeschakeld en is gereed voor het maken van foto's. In deze handleiding wordt dit de  modus (Vastlegmodus) genoemd.

### 2 Stelde afbeelding samen op de LCD-monitor.

De camera zal automatisch focussen op de zone binnen het focuskader. U kunt de vastgelegde zone wijzigen door te drukken op de Zoomknop.

▲ : maakt het onderwerp groter

▲▲▲ : verbreedt de door de camera vastgelegde zone

### 3 Druk de ontspanknop tot halverwege in.

De kleur van het focuskader geeft aan of de camera helder op het voorwerp focust.

Groen : Het voorwerp bevindt zich in de focus.

Rood : Het voorwerp bevindt zich buiten de focus.

Houd de ontspanknop ingedrukt en wacht tot het focuskader groen wordt.



Scherpstelkader

### 4 Druk de ontspanknop helemaal in.

De opname wordt gemaakt.

De afbeelding verschijnt op de LCD-monitor gedurende 2 seconden (Momentcontrole) en wordt opgeslagen in de SD-geheugenkaart of het ingebouwde geheugen. (blz.23)



- Als u de camera aanschakelt kunt u foto's nemen in de **AUTO PICT** modus, de standaard opnamemodus. (blz.52)
- Druk op de Knop snelinstelling om over te schakelen op  (Knop Groene modus) en laat de camera alle opnamefuncties automatisch instellen. (blz.50)

## Drukken op de Ontspanknop

Druk de ontspanknop zachtjes in in twee stappen. Hierdoor kunt u exact focussen en het schudden van de camera vermijden.

### Basismethode voor het ontspannen van de sluiters

#### 1 Druk de ontspanknop halfweg in.

Druk lichtjes op de ontspanknop tot u de klik voelt op uw vinger.

#### 2 Bevestig dat het focuskader op de LCD-monitor groen wordt.

Houd de ontspanknop ingedrukt en wacht tot het focuskader groen wordt. Het onderwerp is scherpgesteld.

#### 3 Druk de ontspanknop volledig in.

Druk zachtjes in tot de sluiters ontspannen wordt.

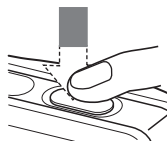

Het onderwerp is scherpgesteld

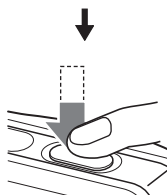

De foto is genomen.



U kunt ook de ontspanknop volledig omlaag drukken (enkele stap) om foto's te nemen. Zo kunt u de sluiters ontspannen op het juiste moment. De foto's worden genomen met grote scherptediepte (pan focus).

## Foto's weergeven

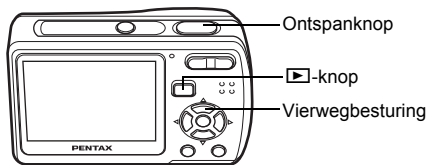

## Opnamen weergeven

### 1 Druk na het maken van een opname op de ▶ knop.

De opname verschijnt op de LCD-monitor. In deze handleiding wordt dit de ▶-stand (Afspeelmodus) genoemd.

Druk opnieuw op de knop ▶ of druk de ontspanknop halfweg in om over te schakelen naar de 📷 modus (Vastlegmodus).



## De vorige of volgende opname weergeven

### 1 Druk na het maken van een opname op de ▶-knop.

De opname verschijnt op de LCD-monitor.

### 2 Druk op de vierwegbesturing (◀▶).

De vorige of volgende opname verschijnt.

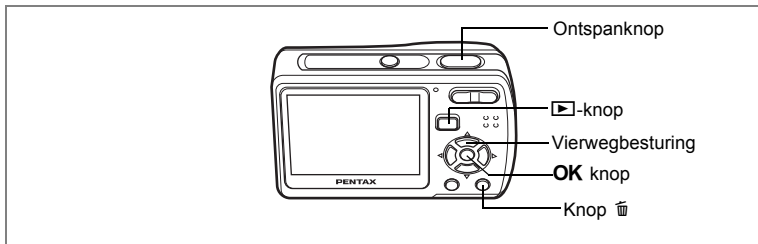

## De weergegeven opname roteren

U kunt de weergegeven afbeelding roteren. Dit is nuttig als u afbeeldingen bekijkt die verticaal genomen zijn.

- 1 Druk na het maken van een opname op de ▶-knop.**  
De opname verschijnt op de LCD-monitor.
- 2 Druk op de vierwegbesturing (▼).**  
Het Palet Afspeelmodus verschijnt.
- 3 Gebruik de vierwegsbesturing (▲▼◀▶) om ◊ (Beeld rotatie) te selecteren en druk op de OK knop.**  
Het keuzeschermbotst (0°, Rechts 90°, Links 90°, of 180°) verschijnt.
- 4 Gebruik de vierwegsregelaar (▲▼◀▶) om de richting van de rotatie te kiezen en druk op de OK knop.**  
De geroteerde opname verschijnt.

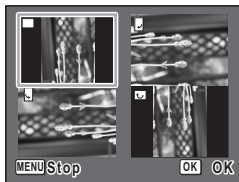

Panoramische foto's, afbeeldingen die genomen zijn met de 16-beelds opnamefunctie en films kunnen niet geroteerd worden.



Beveiligde opnamen kunnen worden geroteerd, maar kunnen niet worden opgeslagen in de geroteerde stand.

## De weergegeven opname wissen

- 1 Druk op de knop  als u een afbeelding afspeelt.**

Het scherm om de afbeelding te wissen, verschijnt.



- 2 Druk op de vierwegsbesturing () om [Wissen] te selecteren en druk op de knop **OK**.**

De afbeelding weergegeven op de LCD-monitor wordt gewist.



- 3 Druk opnieuw op de knop  of druk de ontspanknop halfweg in.**

De camera is klaar om foto's te nemen.

## Overschakelen tussen de Vastlegmodus en Afspeelmodus

**Van de  modus (Vastlegmodus) naar de  modus (Afspeelmodus)**

Druk op de knop .

**Van de  modus (Afspeelmodus) naar de  modus (Vastlegmodus)**

Druk op de knop  of druk de knop sluiterspanning halfweg in.

## De knopfuncties

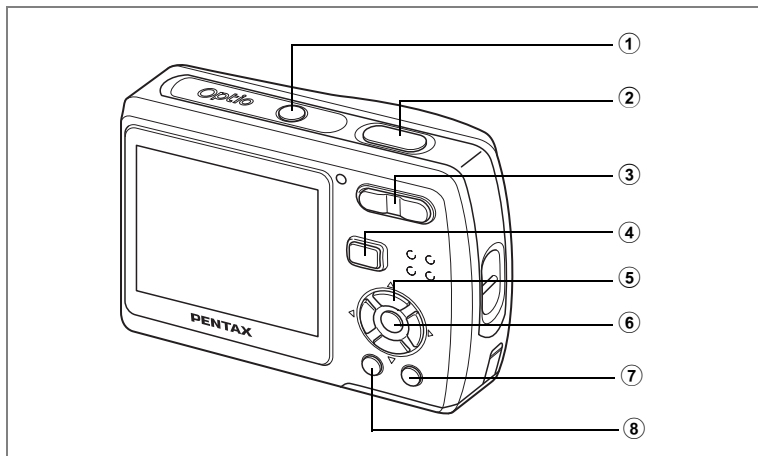

### In Vastlegmodus

- ① **Aan/uit-knop**  
Hiermee schakelt u de camera uit. (blz.41)
- ② **Ontspanknop**  
Focust op het voorwerp als hij halfweg ingedrukt wordt in de  modus.  
(Behalve in de  en **PF** modi) (blz.68)  
Hiermee start en stopt u video-opnamen in de stand . (blz.82)  
Hiermee start en stopt u geluidsoptnamen in de stand . (blz.120)
- ③ **Zoom// knop**  
Hiermee wijzigt u het opnamegebied. (blz.67)
- ④ ** knop**  
Hiermee activeert u de stand . (blz.36)

**5 Vierwegbesturing**

- (▲) : Hiermee wijzigt u de transportstand. (blz.76, blz.77)
- (▼) : Hiermee geeft u het Palet Vastlegmodus weer. (blz.46)
- (◀) : Hiermee wijzigt u de flitsinstelling. (blz.71)
- (▶) : Hiermee wijzigt u de scherpstelinstelling. (blz.68)

**6 OK/DISPLAY knop**

Hiermee wijzigt u de informatie die op de LCD-monitor verschijnt. (blz.75)

**7 Knop Snelinstelling**

Schakelt over op de  modus. (blz.50)

**8 MENU knop**

Hiermee geeft u het menu [ Opnemen] weer. (blz.41)



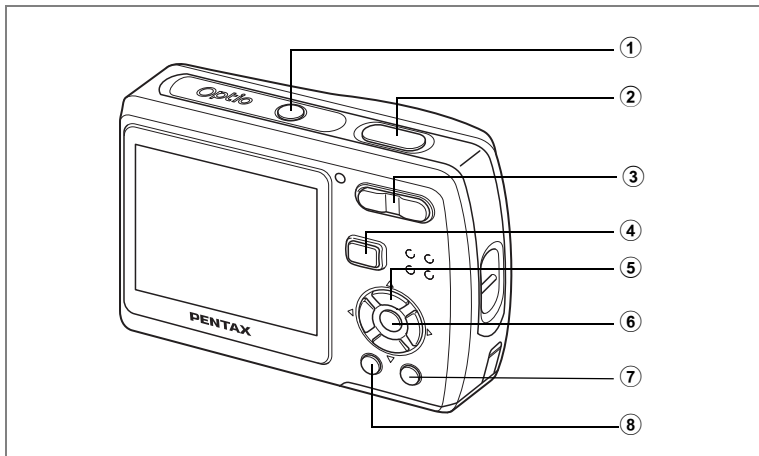

## In de Afspelmodus

- ① **Aan/uit-knop**  
Hiermee schakelt u de camera uit. (blz.27)
- ② **Ontspanknop**  
Wanneer u deze knop tot halverwege indrukt, activeert u de stand . (blz.34)
- ③ **Zoom/⏏/Q knop**  
Druk op tijdens de weergave enkel-beeld om te wisselen naar de weergave negen-beelden.  
Keert terug naar de vorige weergave als ingedrukt wordt. (blz.87)  
Vergroot de afbeelding als ingedrukt wordt tijdens de weergave enkel-beeld.  
Keert terug naar de vorige weergave als ingedrukt wordt. (blz.89)  
Druk op tijdens de weergave negen-beelden om te wisselen naar de weergave map of kalender. (blz.99)  
Druk op tijdens de weergave map om te wisselen naar de weergave negen-beelden van de geselecteerde map. (blz.99)  
Druk op tijdens de weergave kalender om te wisselen naar de weergave negen-beelden voor de geselecteerde datum. (blz.99)  
Past het volume aan tijdens weergave van films of geluidsbestanden. (blz.92, blz.121)
- ④ **▶ knop**  
Hiermee activeert u de stand . (blz.36)

## 5 Vierwegbesturing

- (▲) : Hiermee speelt u een video-opname of geluidsbestand. (blz.92, blz.121)
- (▼) : Hiermee geeft u het Palet Afspeelmodus weer. (blz.49) Hiermee stopt u het afspelen van een video-opname of geluidsbestand. (blz.92, blz.121)
- (◀▶) : Hiermee geeft u de vorige of volgende opname en het geluidsbestand weer bij de weergave van één opname. (blz.34)  
Hiermee speelt u een video-opname beeldje voor beeldje vooruit of achteruit af en spoelt u een video-opname terug tijdens het afspelen. (blz.92)  
Spoelt snel vooruit, achteruit en verplaatst naar de volgende index in geluidsbestand weergave. (blz.121)
- (▲▼◀▶) : Hiermee verplaatst u het weergavegebied tijdens de zoomweergave. (blz.89)  
Selecteert een afbeelding in de weergave negen beelden, een map in de weergave map, en een datum in de weergave kalender. (blz.87)  
Verplaatst de afbeelding als u de functie Beeldinkadering gebruikt. (blz.87)

## 6 OK/DISPLAY knop

- Hiermee wijzigt u de informatie die op de LCD-monitor verschijnt. (blz.86)
- Hiermee gaat u terug van zoomweergave of weergave van negen opnamen naar weergave van één opname. (blz.87, blz.89)
- Hiermee gaat u tijdens de mapweergave naar de weergave van negen opnamen van de geselecteerde map. (blz.88)
- Wisselt naar de weergave enkel beeld van de geselecteerde datum tijdens de weergave kalender. (blz.88)

## 7 Snelinstelling/ knop

- Hiermee gaat u van de weergave van negen opnamen naar het scherm Wissen. (blz.95)
- Hiermee gaat u van de weergave van negen opnamen naar het scherm Kiezen & Wissen. (blz.96)
- Schakelt over van weergave map naar het scherm weergave kalender. (blz.86)
- Schakelt over van weergave kalender naar het scherm weergave map. (blz.86)
- Slaat het gepauzeerde frame op als een enkelvoudige afbeelding tijdens de weergave van een serie van opeenvolgende afbeeldingen genomen met de 16-beelds opname functie.

## 8 MENU knop

- Hiermee roept u het menu [ Instelling] op tijdens de weergave van één opname. (blz.41)
- Hiermee gaat u van de weergave van het Palet Afspeelmodus terug naar de weergave van één opname. (blz.49)
- Hiermee gaat u terug van zoomweergave of weergave van negen opnamen naar weergave van één opname. (blz.87, blz.89)
- Hiermee gaat u tijdens de mapweergave naar de weergave van negen opnamen van de geselecteerde map. (blz.99)
- Wisselt naar de weergave negen beelden van de geselecteerde datum tijdens de weergave kalender. (blz.99)

# Het Menu gebruiken

Druk op de knop **MENU** om het menu weer te geven op de LCD-monitor.

Druk op de knop **MENU** in de modus  om het menu [ Opnemen] te tonen.

Druk op de knop **MENU** in de modus  om het menu [ Instelling] te tonen.

## Hoe Menu's Instellen

U kunt de menu's instellen zoals afgebeeld hierna. Terwijl u instellingen maakt voor de menu's verschijnt de knop bedieningsgids onderaan op de LCD-monitor om u te leiden.

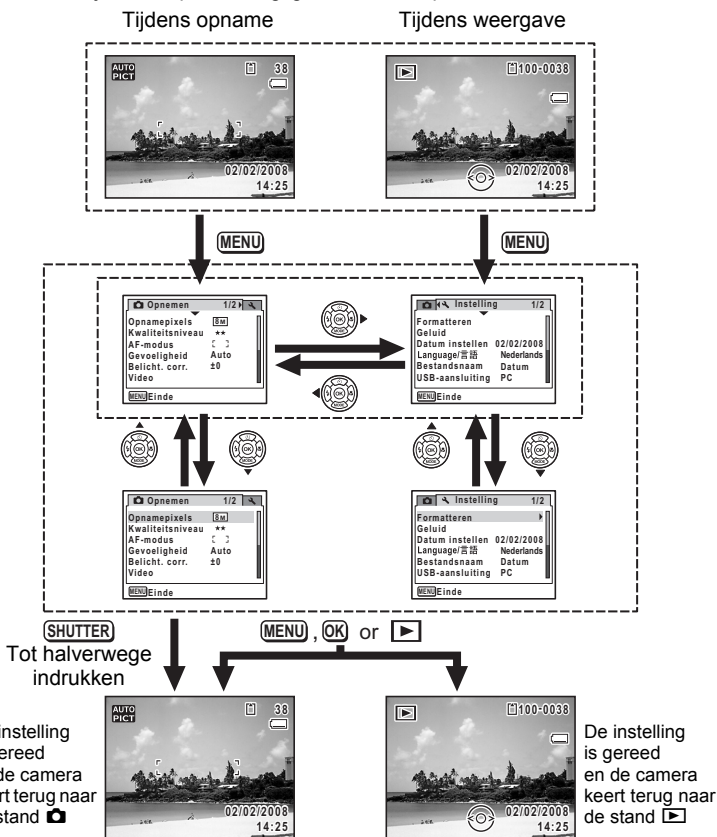

3

Veel voorkomende handelingen

Voorbeeld: [Kwaliteitsniveau] instellen in het menu [Opnemen]

**1 Druk in de stand [Opnemen] op de knop MENU.**

Het menu [Opnemen] verschijnt.

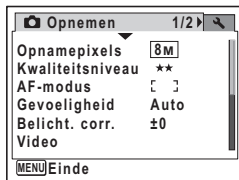

**2 Druk op de vierwegbesturing (▼).**

Het kader gaat naar [Opnamepixels].

**3 Druk op de vierwegbesturing (▼).**

Het kader gaat naar [Kwaliteitsniveau].

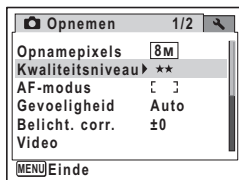

**4 Druk op de vierwegbesturing (▶).**

Er verschijnt een afrolmenu met de onderdelen die kunnen worden geselecteerd.

In het afrolmenu zijn alleen die onderdelen te zien die kunnen worden geselecteerd met de huidige camera-instellingen.

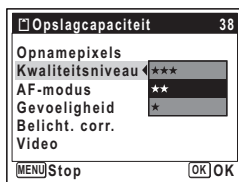

**5 Wijzig de instelling met de vierwegbesturing (▲▼).**

Bij elke druk op de vierwegbesturing (▲▼) verandert het kwaliteitsniveau.

Zie de volgende pagina voor instructies aangaande het opslaan van instellingen en het annuleren van wijzigingen.

## De Instelling Opslaan en Beginnen met het nemen van Foto's

### 6 Druk de ontspanknop tot halverwege in.

De instelling wordt opgeslagen en de camera gaat terug naar de opnamestatus. Wanneer u de ontspanknop volledig indrukt, wordt de opname gemaakt.

## De Instelling Opslaan en het Beginnen Afspelen van Afbeeldingen

### 7 Druk op de knop .

De instelling wordt opgeslagen en de camera gaat terug naar de weergavestatus.

## De Instelling Opslaan en Doorgaan met de Menubedieningen

### 8 Druk op de knop OK of de vierwegbesturing (◀).





De instelling wordt opgeslagen en het scherm gaat terug naar stap 3.

## De Wijzigingen Annuleren en Doorgaan met de Menubedieningen

### 9 Druk op de knop MENU.

De wijzigingen worden geannuleerd en het scherm gaat terug naar stap 3.

De werking van de knop **MENU** verschilt, afhankelijk van het scherm. Lees de knopbedieningsgids weergegeven onderaan het scherm.

- |   |  |
|---|--|
|  Einde   | : Hiermee verlaat u het menu en gaat u terug naar het oorspronkelijke scherm.              |
|   | : Hiermee gaat u terug naar stap 3 met de huidige instelling.                              |
|  Stop  | : Hiermee annuleert u de huidige selectie, verlaat u het menu en gaat u terug naar stap 3. |

## Menulijst

Toont de onderdelen die met de menu's kunnen worden ingesteld; bij elk onderdeel staat een beschrijving. Zie ook de extra lijst met standaardinstellingen in de bijlage "Basisinstellingen" (blz.137). U kunt aangeven of u de instellingen wilt opslaan als u de camera uitzet of dat de standaardinstellingen worden hersteld als de camera opnieuw wordt ingeschakeld.

### Menu [📷 Opnemen]

Onderdeel	Beschrijving	Bladzijde	
Opnamepixels	Keuze van het aantal opnamepixels voor foto's	blz.71	
Kwaliteitsniveau	Keuze van het kwaliteitsniveau voor foto's	blz.66	
AF-modus	Om het gebied te wijzigen voor autofocussen	blz.70	
Gevoeligheid	Instelling van de gevoeligheid	blz.73	
Belicht. corr.	Aanpassing van de algehele helderheid van de opname	blz.74	
Movie	Opnamepixels	Keuze van het aantal opnamepixels voor video-opnamen	blz.84
	Beeldteller	Om de Beeldteller in te stellen (aantal frames per seconde)	blz.85
Geheugen	De keuze of u de gewijzigde instellingen van de opnamefunctie wilt opslaan of de basisinstellingen wilt herstellen als de camera wordt uitgezet	blz.80	
Datumafdruk	Om te kiezen of u de opnamedatum op de foto afdrukt bij het opnemen	blz.79	

## Menu [ Instelling]

Onderdeel	Beschrijving	Bladzijde
Formatteren	Formatteren van de SD-geheugenkaart of het interne geheugen	blz. 122
Geluid	Aanpassing van het weergavevolume en instelling van het geluid voor het starten, de sluiters, belangrijke handelingen en de zelfontspanner	blz. 123
Datum instellen	Aanpassing van de datum, tijd en datum- en tijdweergavestijl	blz. 125
Language/言語	Instelling van de taal waarin menu's en berichten worden weergegeven	blz. 127
Bestandsnaam	Keuze van de manier waarop namen worden toegewezen aan mappen voor het opslaan van opnamen en geluidsbestanden	blz. 128
USB/AV-kabel	Instelling van de USB/AV-aansluiting (op PC of printer)	blz. 129
Videosignaal	Instelling van het uitgangssignaal instellen voor AV-apparatuur	blz. 130
Helderheid	Om de helderheid in te stellen van de LCD-monitor	blz. 131
Batt besparing	Om de tijd in te stellen tot de instelling batterijbesparing geactiveerd is	blz. 132
Auto Uitsch.	Instelling van de wachttijd voor automatische uitschakeling van de camera	blz. 133
Hulp display	Voor de instelling van het weergeven van gidsen als een pictogram geselecteerd wordt in het Palet Vastlegmodus en het Palet Afspeelmodus	blz. 134
Reset	Herstellen van de basisinstellingen, uitgezonderd datum en tijd, taal en videosignaal	blz. 135

# De Modipaletten gebruiken

Druk op de vierwegsbesturing (▼) om het Moduspalet op de LCD-monitor weer te geven. Er zijn twee verschillende Moduspaletten, het "Palet Vastlegmodus" en het "Palet Afspeelmodus".

U kunt een opnamemodus activeren die het meest geschikt is voor de scène of afbeeldingen bewerken gewoon door de pictogrammen te selecteren.

3

## Hoe Modi selecteren

Terwijl u de Moduspaletten gebruikt, leest u de knopbedieningsgids weergegeven onderaan het scherm.

### 1 Druk op de vierwegsbesturing (▼).

In de modus , verschijnt het "Palet Vastlegmodus".

In de modus , verschijnt het "Palet Afspeelmodus".

### 2 Gebruik de vierwegsbesturing (▲▼◀▶) om een pictogram te selecteren.

### 3 Druk op de knop OK.

Het scherm voor de geselecteerde modus verschijnt.

## Modus Palettenlijst

### Palet Vastlegmodus

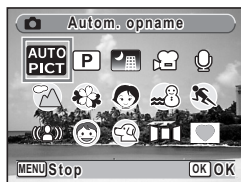







Item		Beschrijving	Pagina
	Modus Autom. opname	Automatische selectie van de beste opnamestand.	blz.52
	Programmamodus	De basismodus om afbeeldingen vast te leggen. Verschillende functies kunnen ook ingesteld worden met deze modus.	blz.59
	Nachtopnamemodus	Gebruikt voor nachtscènes. Gebruik een statief, enz. om het schudden te verhinderen en gebruik een flitser voor portretten.	blz.57
	Videomodus	Om films vast te leggen. Er wordt ook geluid opgenomen.	blz.82
	Modus Geluidsofopname	Enkel om geluid op te nemen. Wees voorzichtig om de microfoon niet met uw handen te bedekken.	blz.120
	Landschap	Om landschapzichten vast te leggen. De camera focust op een brede reikwijdte.	–
	Bloemen	Om felgekleurde bloemen vast te leggen. Reproduceert zachtjes de omtrek van de bloem.	–
	Portret	Om portretten vast te leggen. De huidtint zal helderder zijn waardoor de persoon er gezond uit ziet.	blz.54
	Strand & Sneeuw	Om afbeeldingen vast te leggen met verblindende achtergronden, zoals stranden of besneeuwde bergen.	–
	Sport	Voor onderwerpen die snel bewegen.	–
	Digital SR modus	Een hogere gevoeligheid verlaagt de vervaging.	blz.58
	Kinderen	Om bewegende kinderen vast te leggen. Reproduceert een gezonde en heldere huidtint.	blz.54
	Huisdier	Om afbeeldingen vast te leggen van huisdieren in beweging. Er is een instelling die geschikt is voor de pels van het huisdier.	blz.56
	Digitaal panorama	Voegt met de camera gemaakte opnamen samen tot een panoramafoto. Opgenomen pixels voor ieder frame dat u samen wilt voegen zijn vastgesteld op 2M.	blz.61
	Beeld inkadering	Voor het vastleggen van afbeeldingen met frame samenstelling. Opgenomen pixels is bepaald op 3M.	blz.53









Als u een pictogram selecteert op het Vastleggen Moduspalet, ongeveer 2 seconden wachten, de beschrijving van de geselecteerde modus verschijnt. Om in te stellen dat de beschrijving niet verschijnt, ga naar blz.136.

## Gezichtsherkenning AF&AE

In  (Autom. opname),  (Programma),  (Portret) en  (Kinderen), wordt "Gezichtsherkenning AF&AE" geactiveerd.

Deze functie herkent gezichten, focussen en voert een opnamecompensatie uit tijdens het nemen van foto's. De camera herkent dan het gezicht van het voornaamste onderwerp en kan automatisch de nodige aanpassingen uitvoeren, zelfs als er meerdere gezichten zijn. Het onderwerp krijgt een helderder en gezonder uiterlijk.



- Als de camera het gezicht van het voorwerp niet herkent in  modus,  modus of  modus, dan zal de camera scherpstellen op het voorwerp met de AF-modus geselecteerd in [AF-modus] op de  Opnemen].
- Als de camera het gezicht niet herkent van het voorwerp in  modus, dan zal de camera scherpstellen op het voorwerp met de standaard AF-modus (Meervoudig). U kunt niet veranderen naar andere AF-modus op  Opnemen].
- De gezichtherkenning werkt mogelijk niet als het subject een zonnebril draagt, als een deel van het gezicht bedekt is of als de persoon niet richting camera kijkt.

## Palet Afspeelmodus



Item	Beschrijving	Pagina	
	Diavoorstelling	Voor continuë weergave van foto's. Beelden geluidseffecten zijn instelbaar.	blz.90
	Formaat wijzigen	Voor het wijzigen van opgeslagen pixels en kwaliteitsniveau, voor kleinere bestanden.	blz.101
	Uitsnijden	Om afbeeldingen uit te snijden op de grootte die u graag wenst. Opgeslagen als een nieuwe afbeelding.	blz.103
	Kopieer beeld/geluid	Voor het kopiëren van beeld en geluid tussen intern geheugen en SD-geheugenkaart.	blz.104
	Beeld rotatie	Om vastgelegde afbeeldingen te roteren. Nuttig als u verticale afbeeldingen bekijkt op een TV.	blz.35
	Digitaal filter	Voor het wijzigen van opnamen met een kleurfilter.	blz.106
	Helderheidsfilter	Voor het bewerken van de helderheid van opnamen.	blz.108
	Beeld inkadering	Om een kader op een afbeelding samen te brengen. Selecteer om te overschrijven of op te slaan als een nieuw bestand.	blz.109
	Rode-ogen reductie	Om rode ogen te compenseren. Het kan zijn dat dit niet werkt op sommige afbeeldingen door de toestand van de afbeelding.	blz.111
	Beveiligen	Beveiligt afbeeldingen en geluiden tegen het ongewild wissen. Afbeeldingen kunnen gewist worden door te formatteren.	blz.99
	DPOF	Om de afdrukinstellingen van afbeeldingen in te stellen. Nuttig bij het afdrukken op een afdrukdienst.	blz.112
	Opstartscherm	Voor het instellen van een opname als opstartscherm.	blz.136

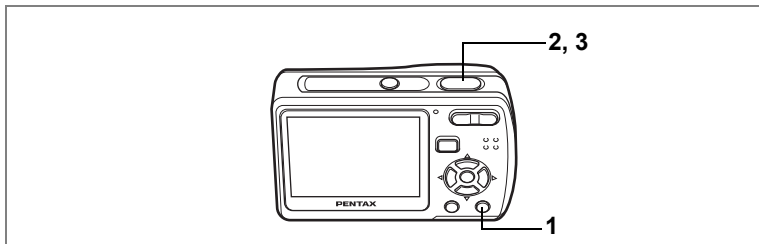

Als u een pictogram selecteert op het Weergave Moduspalet, ongeveer 2 seconden wachten, de beschrijving van de geselecteerde modus verschijnt. Om in te stellen dat de beschrijving niet verschijnt, ga naar blz.136.

Beschikbaar in 

4

## Opnamen maken in de basisstand (Gr. Inst.)

In de  modus kunt u heel eenvoudig foto's nemen door de Knop Snelinstelling in te drukken.

### 1 Druk op de knop Snelinstelling in de stand .

De camera schakelt over uit  modus (Groene modus).

Druk opnieuw op de Knop Snelinstelling om terug te keren naar de status voor de  modus geselecteerd werd.

### 2 Druk de ontspanknop volledig in.

Het scherpstelkader op de LCD-monitor wordt groen als het onderwerp is scherpgesteld.

### 3 Druk de ontspanknop helemaal in.

De opname wordt gemaakt.

Overblijvende capaciteit voor foto-opslag



- In de  modus kunt u de informatie op de LCD-monitor niet wijzigen door de **OK/DISPLAY** toets in te drukken.
- U kunt het [ Opnemen] menu of de Vastleggen modus palet in de  modus niet gebruiken. Als u dit toch zou proberen, verschijnt (sleutelvergrendeling pictogram) samen met een bericht.
- Als u overschakelt op de modus vanuit de  modus kunt u het [ Instelling] menu niet weergeven door de **MENU** toets in te drukken. Als u dit toch zou proberen, verschijnt (sleutelvergrendeling pictogram) samen met een bericht.





- Wanneer de overblijvende capaciteit voor foto-opslag onder de 10 daalt, wordt het cijfer op het LCD-scherm rood.
- Als de camera uitgeschakeld wordt in de  modus schakelt hij in de  modus de volgende maal de stroomschakelaar ingedrukt wordt.

- \* De instellingen in  (Groene modus) verschijnen zoals hieronder aangegeven.

Flitsinstelling	(Auto) <sup>*1</sup>
Transportstand	<input type="checkbox"/> (Standaard) <sup>*2</sup>
Focusinst.	<b>AF</b> (Standaard) <sup>*3</sup>
Informatieweergave	Standaard
Opnamepixels	
Kwaliteitsniveau	<b>★★</b> (Beter)
AF-modus	[  ] (meervoudig scherpstelpunt)
Gevoeligheid	Auto
Belicht. corr.	±0.0
Datumafdruk	<input type="checkbox"/> (Uit)

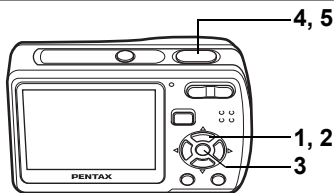
- \*1 Kan ingesteld worden op (Flitser Uit)
- \*2 Kan ingesteld worden op (10 sec zelfontspanne) of (2 sec zelfontspanner). (De zelfontspannermodus die u geselecteerd hebt in een andere opnamemodus dan de  modus is beschikbaar.)
- \*3 Kan ingesteld worden op (Macro) of **PF** (Pan Focus)



Beschikbaar in 

## De camera de optimale opname-instelling laten kiezen (Autom. opname-instelling)

4

Opnamen maken

In  (Autom. opname-instelling), wanneer u de ontspanknop indrukt, selecteert de camera de meest geschikte instelling uit vier opname-instellingen: ☺ (Normale instelling), 📷 (Nachtopnameinstelling), 🌿 (Landschapsinstelling) and 📷 (Portretinstelling).

### 1 Druk op de vierwegsbesturing (▼) in de instelling.

Het Vastleggen modus palet verschijnt.

### 2 Gebruik de vierwegsbesturing (▲▼◀▶) om (Autom. opname) te selecteren.

### 3 Druk op de knop OK.

De opname-instelling is geselecteerd en de camera keert terug naar opnamestatus.

### 4 Druk de ontspanknop halfweg in.

Het focus frame op de LCD-monitor wordt groen als het onderwerp scherpgesteld is en het pictogram van de geselecteerde modus verschijnt in de linkerbovenhoek van de LCD-monitor.





### 5 Druk de ontspanknop volledig in.



Continue opname en 16-beelds opname zijn niet beschikbaar in de  modus.



- In de  modus wordt de EV-compensatie vastgesteld op  $\pm 0.0$ . (blz.74)
- Als de camera de 📷 modus selecteert in de  modus wordt de Gezichtsherkenning AF&AE geactiveerd. (blz.48)
-  instelling is geselecteerd als standaard opname-instelling.

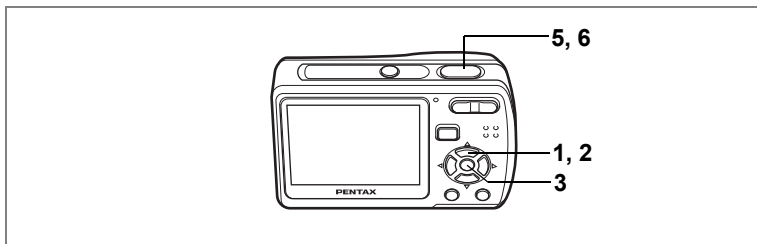

Beschikbaar in **P**

## Kaders toevoegen aan uw opnamenmodus (Programmainstelling)

In **P** (Programmainstelling), kunt u foto's nemen met de kaders opgeslagen in de camera. Er zijn drie kaders die reeds opgeslagen zijn in de camera.

### 1 Druk op de vierwegsbesturing (▼) in de instelling.

Het Palet Vastleginstelling verschijnt.

### 2 Gebruik de vierwegsbesturing (▲▼◀▶) om **P** (Programma) te selecteren.

### 3 Druk op de knop OK.

De opname-instelling is geselecteerd en de camera keert terug naar opnamestatus.

### 4 De functies instellen die u wenst te gebruiken.

### 5 Gebruik de vierwegsbesturing

Het focuskader op de LCD-monitor slaat op groen indien het voorwerp in de focus is.

### 6 Druk de knop vrijgave sluiters volledig in.

De foto is genomen.



Wanneer het object herkend wordt als een persoon in de **P** instelling, wordt Gezichtsherkenning AF&AE geactiveerd. (blz.48)

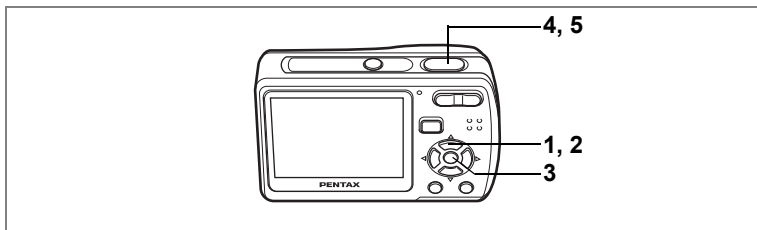

Beschikbaar in

## Foto's nemen van Mensen (Portretinstelling/ Kindereninstelling)

In de (Portretinstelling) en (Kindereninstelling), is "Gezichtsherkenning AF&AE" geactiveerd. Deze functie herkent gezichten, focussen en voert een opnamecompensatie uit tijdens het nemen van foto's. De camera herkent dan het gezicht van het voornaamste onderwerp en kan automatisch de nodige aanpassingen uitvoeren, zelfs als er meerdere gezichten zijn. Het onderwerp krijgt een helderder en gezonder uiterlijk.

### 1 Druk op de vierwegsbesturing (▼) in de instelling.

Het Palet Vastleginstelling verschijnt.

### 2 Gebruik de vierwegsbesturing (▲▼◀▶) om (Portret) of (Kinderen) te selecteren.

De volgende procedures zijn om de instelling te selecteren.

### 3 Druk op de knop OK.

De opname-instelling is geselecteerd en de camera keert terug naar opnamestatus.

Als de camera het gezicht van het onderwerp herkent, verschijnt een geel focus frame met haakjes in de LCD-monitor.

Als er meer dan twee onderwerpen zijn, herkent de camera eerst het gezicht van het voornaamste onderwerp, dat omkaderd wordt door een geel focus frame met haakjes. De andere gezichten worden omkaderd met een wit focus frame.

De grootte en de locatie van het focus frame wijzigt terwijl de camera de focus blijft instellen op het bewegende gezicht van het onderwerp.

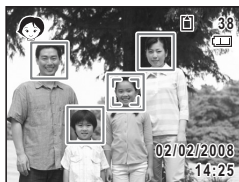



#### 4 Druk de ontspanknop halfweg in.

Het focuskader op de LCD-monitor slaat op groen indien het voorwerp in de focus is. Als er meerdere gezichten zijn, wordt het focus frame met haakjes weergegeven in Stap 3 in het groen als het gezicht van het voornaamste onderwerp scherpgesteld is.

#### 5 Druk de ontspanknop volledig in.

De foto is genomen.







De gezichtherkenning werkt mogelijk niet als het subject een zonnebril draagt, als een deel van het gezicht bedekt is of als de persoon niet richting camera kijkt.

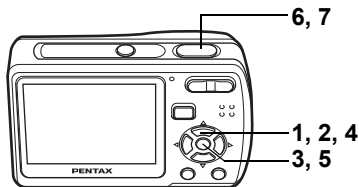



- Wanneer de camera het gezicht van het subject niet herkent, zal de camera focussen op het subject m.b.v. de AF-modus geselecteerd in [AF-modus] op het [📷 Opnemen] menu.
- Als er meerdere gezichten zijn, zal de camera als het voornaamste gezicht eerst het gezicht herkennen van het onderwerp dat zich het dichtst bij het centrum van de LCD-monitor bevindt en groter lijkt dan de andere.



Beschikbaar in     

## Opnamen maken van uw huisdier (Huisdierinstelling)

In de  (Huisdierenmodus) kunt u de correcte kleur selecteren uit wit, zwart en daartussen in naargelang de kleur van de vacht of het haar van uw huisdier.

- 1 **Druk in de stand  op de vierwegbesturing (▼).**  
Het Palet Vastlegmodus verschijnt.
- 2 **Selecteer  (Huisdier) met de vierwegbesturing (▲▼◀▶).**



- 3 **Druk op de knop OK.**

Het selectiescherm van de huisdierfunctie verschijnt. Om foto's te nemen met de Huisdierenmodus reeds geselecteerd, druk op de **MENU** toets en ga door naar Stap 6.

- 4 **Selecteer , , ,  of  met de vierwegbesturing (▲▼).**

Er zijn twee types iconen: een icoon van een kat en een hond. (Kiezen voor ofwel de kat of de hond heeft geen invloed op het resultaat van de foto. Kies zoals u wilt.)



Druk op  om de geselecteerde instellingen op te slaan en over te schakelen op de  modus (Weergavemodus).

- 5 **Druk op de knop OK.**  
De huisdierfunctie wordt geselecteerd en de camera gaat terug naar de opnamestand.
- 6 **Druk de ontspanknop tot halverwege in.**

Het scherpstelkader op de LCD-monitor wordt groen als het onderwerp is scherpgesteld.

- 7 **Druk de ontspanknop helemaal in.**

De opname wordt gemaakt.



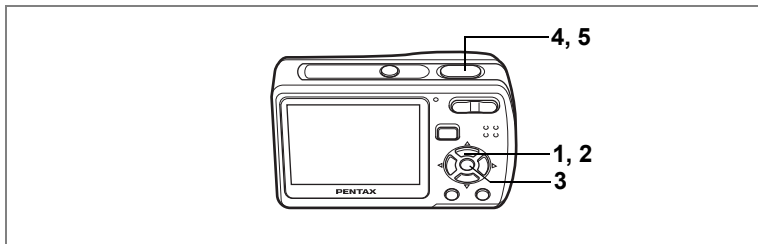

Beschikbaar in 

## Opnamen maken in het donker (Nachtopnameinstelling)

In de  (Nachtopnameinstelling) kunt u instellingen kiezen voor opnames in donkere omgevingen zoals zichten bij nacht.

- 1 Druk in de stand  op de vierwegbesturing (▼).**  
Het Palet Vastlegmodus verschijnt.
- 2 Selecteer  (Nachtopname) met de vierwegbesturing (▲▼◀▶).**
- 3 Druk op de knop OK.**  
De opnamefunctie wordt geselecteerd en de camera gaat terug naar de opnamestatus.
- 4 Druk de ontspanknop tot halverwege in.**  
Het scherpstelkader op de LCD-monitor wordt groen als het onderwerp is scherpgesteld.
- 5 Druk de ontspanknop helemaal in.**  
De opname wordt gemaakt.



Continue opname en 16-beelds opname zijn niet beschikbaar in de  instelling.



De sluitersnelheid is gewoonlijk langzamer bij opnames van een donkere scène. Om het schudden van de camera te voorkomen, is het aangeraden de opname uit te voeren met een statief en/of een zelfontspannerfunctie. (blz.76)

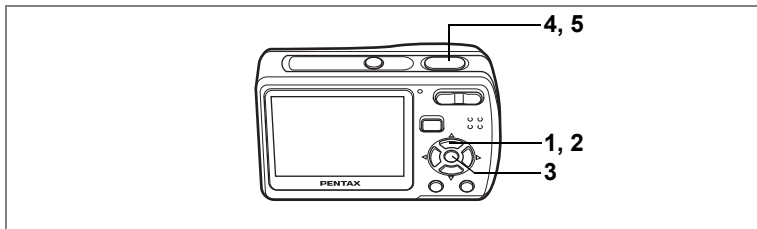

Beschikbaar in (👤)

## Cameratrillingen en vage beelden verminderen tijdens opnames (Digital SR instelling)

(👤) (Digital SR instelling) laat u toe de gevoeligheid hoger in te stellen dan andere instellingen om het beven van de camera en vage beelden te verminderen. Gebruik deze modus tijdens opnamecondities wanneer de camera zou kunnen schudden of onscherpte zou kunnen optreden.

- 1 Druk op de vierwegsbesturing (▼) in de 📷 instelling.**  
Het Palet Vastlegmodus verschijnt.
- 2 Druk op de vierwegsbesturing (▲▼◀▶) om (👤) (Digital SR) te selecteren.**
- 3 Druk op de knop OK.**  
De opname-instelling is geselecteerd en de camera keert terug naar opnamestatus.
- 4 Druk de ontspanknop halfweg in.**  
Het focuskader op de LCD-monitor slaat op groen indien het voorwerp in de focus is.
- 5 Druk de ontspanknop volledig in.**  
De foto is genomen.



Wanneer de opname-instelling ingesteld is op (👤), wordt de gevoeligheid automatisch aangepast tussen ISO 100 - 1600. (blz.73) Sluiter snelheid en -opening worden automatisch ingesteld volgens de ingestelde gevoeligheid.

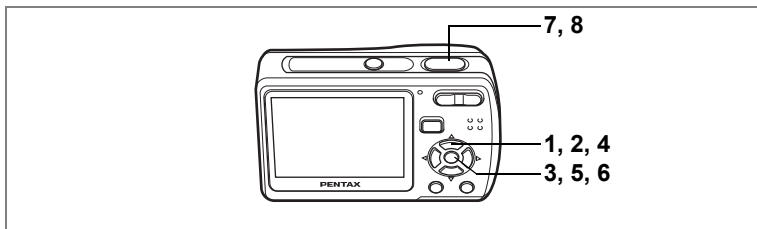

Beschikbaar in 

## Kaders toevoegen aan uw opnamenmodus (Beeld inkadering)

In  (Beeld inkadering instelling) kunt u frames weergeven die in uw camera opgeslagen zitten en een foto nemen met een geselecteerd frame.

### 1 Druk op de vierwegsregelaar (▼) in de modus.

Het Pallet Vastlegmodus verschijnt.

### 2 Druk op de vierwegsbesturing (▲▼◀▶) om (Beeld Inkadering) te selecteren.

### 3 Druk op de knop OK.

Een display met negen van de frames in uw camera verschijnt op het LCD-scherm.

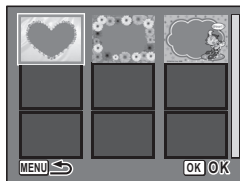

### 4 Gebruik de vierwegsbesturing (▲▼◀▶) om het frame te kiezen dat u wilt gebruiken.

### 5 Druk op de knop OK.

Het geselecteerde kader verschijnt in de weergave enkel-beeld. U kunt een ander frame kiezen via een van de volgende handelingen.

Vierwegsbesturing (◀▶): geeft een ander frame weer

**MENU** knop of zoomknop ()

: Keer terug naar de weergave met negen frames of de beschikbare frames



## 6 Druk op de knop OK.

Het kader verschijnt op het scherm.

## 7 Druk de ontspanknop halfweg in.

Het focuskader op de LCD-monitor slaat op groen indien het voorwerp in de focus is.

## 8 Druk de ontspanknop volledig in.

De foto is genomen.



Continue opname en 16-beelds opname zijn niet beschikbaar in de  modus.



Het aantal opnamepixels wordt vastgelegd op  en het kwaliteitsniveau op ★★.

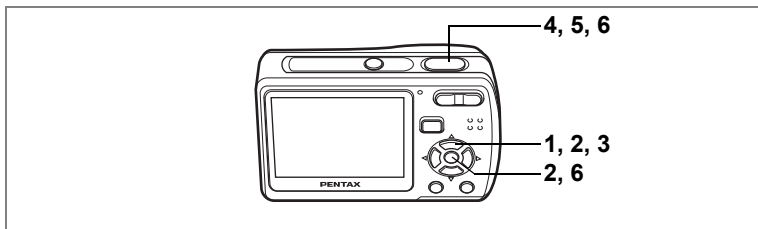

Beschikbaar in

## Panoramische foto's nemen (Digitaal panorama Instelling)

In de (Digitale panoramamodus) kunt u 2 of 3 frames na elkaar nemen in een panoramische scène.

- 1 Druk op de vierwegsbesturing (▼) in de instelling.**  
Het Palet Vastlegmodus verschijnt.
- 2 Druk op de vierwegsbesturing (▲▼◀▶) om (Digitaal Panorama) te selecteren, en druk op de knop OK.**

Het scherm om de richting te specificeren waarin u wilt dat het panorama verschijnt.

- 3 Gebruik de vierwegbesturing (◀▶) om de richting te selecteren.**

(▶): De frames naar rechts samenvoegen

(◀): De frames naar links samenvoegen  
De camera is klaar om het eerste frame op te nemen.

De volgende procedures verklaren de stappen als (▶) geselecteerd is.

- 4 Neem het eerste frame op.**

Druk de ontspanknop volledig in om het eerste frame op te nemen en nadat het opgenomen beeld verschijnt op de LCD-monitor (Instant Review), de camera is klaar om het tweede frame op te nemen. In het tweede frame opnamescherm verschijnt een "overlay" van het eerste frame in het linkse ¼ van de LCD-monitor.

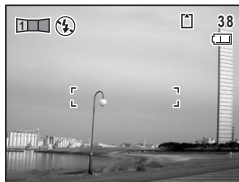

De in de linkerbovenhoek van het scherm geeft het cijfer van het volgende frame weer voor de opname.

## 5 Verplaats de camera naar rechts en neem het tweede frame op.

Zorg ervoor dat de overlapping dezelfde positie dekt in het tweede frame dat u wilt samenstellen. Verplaats de camera naar rechts en druk de ontspanknop volledig in om het tweede frame op te nemen. Na de Instant Review van het tweede frame is de camera klaar om het derde frame op te nemen.

Herhaal stappen 4 en 5 om het derde frame op te nemen. Nadat het derde frame opgenomen is, knippert het bericht [Gegevens worden bewerkt]. Na de Instant Review van de volledige panoramische afbeelding keert de camera terug naar het scherm om het eerste frame opnieuw op te nemen.

Om enkel het eerste frame en het tweede frame in een panoramische foto op te nemen, ga naar stap 6 en selecteer [Opslaan] in stap 7.



### Stoppen met panoramische foto's te nemen.

## 6 Druk op de knop OK.

Een bevestigingscherm verschijnt om de opgenomen afbeelding(en) op te slaan.

## 7 Gebruik de vierwegbesturing (▲▼) om [Opslaan], [Annuleren] of [Onderbreken] te selecteren en druk op de OK toets.

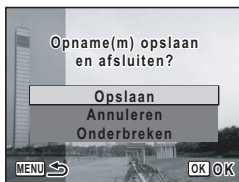

[Opslaan] : Als u [Opslaan] selecteert nadat het eerste frame opgenomen is, wordt dit frame opgeslagen en keert de camera terug naar het scherm om het eerste frame op te nemen.

Als u [Opslaan] selecteert nadat het tweede frame opgenomen is, knippert het bericht [Gegevens worden bewerkt], en keert de camera na de Instant Review van de 2 samengevoegde frames terug naar het scherm om het eerste frame op te nemen.

[Annuleren] : Alle opgenomen frames worden verwijderd en de camera keert terug naar het scherm om het eerste frame op te nemen.



[Onderbreken] : De camera stopt de bewerking en keert terug naar het meeste recente opnamescherm.



In de □□□ modus ontladst de flitser niet.





- Focus, belichting, drive modus en zoompositie gebruikt voor alle afbeeldingen in de panoramasequentie zijn de instellingen van het eerste frame.
- U kunt het eerste of tweede frame opnieuw opnemen. Tijdens de Instant Review, druk op de  toets, de vierwegbesturing () en de **OK** toets om de afbeelding te wissen en neem dan het frame opnieuw.

# Foto's nemen met aangepaste instellingen



Beschikbaar in

## De opnamepixels selecteren

Opnamepixels selecteren voor stilstaande foto's in functie van het gebruik van de foto's.

Hoe groter het aantal pixels hoe hoger de kwaliteit van de foto's maar hoe groter de omvang van het bestand. Het geselecteerde kwaliteitsniveau heeft ook invloed op de grootte van het fotobestand. (blz.66)

### Opnamepixels

Opnamepixels	Toepassing
3264×2448	Voor het afdrukken van opnamen met hoge kwaliteit of op A4-formaat of het bewerken van opnamen op een computer.
2592×1944	
2304×1728	Voor het maken van afdrukken op ansichtkaartformaat.
2048×1536	
1600×1200	Voor plaatsing op een website of meezenden met een e-mail.
1024× 768	
640× 480	

Scherper ↑

### 1 Druk in de stand op de knop MENU.

Het menu [ Opnemen] verschijnt.

### 2 Selecteer [Opnamepixels] met de vierwegbesturing (▲▼).

### 3 Druk op de vierwegbesturing (►).

Er verschijnt een afrolmenu.

### 4 Wijzig het aantal opnamepixels met de vierwegbesturing (▲ ▼).

De opslagcapaciteit voor de geselecteerde opgenomen pixels verschijnt ook bovenaan rechts op het scherm.

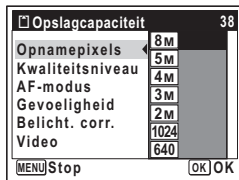

### 5 Druk op de knop OK.

De instelling van Opnamepixels wordt opgeslagen.

### 6 Druk op de knop MENU.

De camera gaat terug naar de opnamestand met de huidige instelling.



- In de □□□ modus worden de opgenomen pixels voor iedere afbeelding die u wil samenvoegen vastgesteld op [2M].
- In de ♥ instelling worden de Opnamepixels vastgesteld op [3M].
- In de 📷 instelling worden filmpjes opgenomen met het aantal Opnamepixels ingesteld in [Video] in het [📷 Opnemen] menu. (blz.84)

Geschatte opslagcapaciteit en opnametijd (Stilstaande Foto) (blz.146)



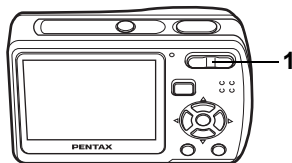

Beschikbaar in

## De zoom gebruiken

U kunt in- en uitzoomen om het opgenomen gebied te wijzigen.

### 1 Druk op de Zoom knop in de stand

- Telestand : vergroot het onderwerp
- Groothoek : verbreedt de door de camera vastgelegde zone

De zoombalk geeft de huidige status van vergroting weer.

U kunt het onderwerp vergroten tot een maximum vergroting gelijk aan ong. x12 door de digitale en de optische zoom met elkaar te combineren.

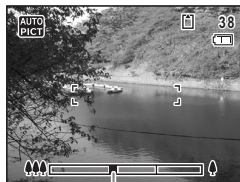

Zoombalk

↓ Druk op



Bereik van optische zoom      Bereik van digitale zoom



- Het verdient aanbeveling een statief te gebruiken om camerabewegingen te voorkomen bij het maken van opnamen met een sterke vergrotingsfactor.
- Foto's die worden gemaakt met de digitale zoom zien er korreliger uit dan foto's die worden gemaakt met de optische zoom.
- Als (Macro) geselecteerd is in de Focusmodus wordt de optische zoom vastgesteld op Breed (Hoewel de digitale zoom beschikbaar is om de zoomverhouding van de afbeelding te wijzigen).

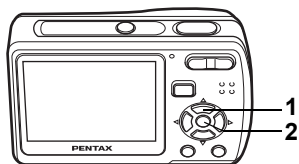

Beschikbaar in

## De scherpstelfunctie selecteren

Een focusinstelling selecteren volgens de afstand tussen de camera en het subject.

### Scherpstelling

<b>AF</b>	Standaard	Selecteer deze instelling wanneer uw subject verder dan ca. 40 cm (1.31 ft) van de camera verwijderd is. Wanneer u de ontspanknop halfweg indrukt, focust de camera automatisch op het subject binnen het focuskader.
	Macro	Selecteer deze instelling wanneer uw subject verder dan ca. 15 cm tot 50 cm (0.49 ft tot 1.64 ft) van de camera verwijderd is. Wanneer u de ontspanknop halfweg indrukt, focust de camera automatisch op het subject binnen het focuskader.
	Oneindig	Deze instelling dient om ver verwijderde objecten te fotograferen. De Flitser is ingesteld op  (Flitser Uit).
<b>PF</b>	Pan Focus	De foto's worden genomen met grote scherptediepte (pan focus) opnamen. Het is nuttig wanneer u iemand vraagt foto's voor u te nemen of foto's te nemen van een raam of een bewegende auto of trein.

- 1 Druk in de stand op de vierwegbesturing (►).**  
Bij elke druk op de knop verandert de scherpstelling. U kunt de instelling ook wijzigen met de vierwegbesturing (▲▼).

- 2 Druk op de knop OK.**  
De scherpstelling wordt opgeslagen en de camera gaat terug naar de opnamestand.

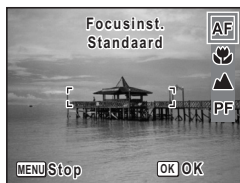

Als u **AF** of selecteert in de modus moet u de focus aanpassen voor de opname. Van zodra de opname start, kunt u de focus niet aanpassen.



- Als (Macro) geselecteerd is, wordt de optische zoom vastgesteld op Breed (Hoewel de digitale zoom beschikbaar is om de zoomverhouding van de afbeelding te wijzigen).
- Als **AF** (Standard) geselecteerd is, wordt de auto-Macro functie geactiveerd (De optische zoom wordt vastgesteld op Breed ook in de auto-Macro functie. De digitale zoom is beschikbaar om de zoompositie van de afbeelding te wijzigen). Wanneer het subject zich dichterbij bevindt dan ca. 40 cm (1.31 ft) van de camera, focust de camera automatisch op het subject dat zich dichterbij bevindt.
- In de  instelling, kunt u alleen **AF**, of **PF** selecteren.

De scherpstelinstelling opslaan blz.80

## Focusvergrendeling

Wanneer u moeite hebt met de autofocus op een subject, probeer dan de volgende handelingen.

U heeft mogelijk moeite met autofocus op subjecten zoals:

- Het contrast van het onderwerp is uiterst zwak. (blauwe hemel, strakke witte muur, enz.)
- Donkere plekken, zwarte objecten, of subjecten die geen licht reflecteren.
- Subjecten met sterk reflecterend licht of sterk UV-licht.
- Objecten met een fijn patroon.
- Snel bewegende objecten.
- Wanneer een ver verwijderd object en een dichtbij gelegen object zich beide in het focuskader bevinden.

- 1 Een ander subject vinden dat zich op dezelfde afstand bevindt van de camera als het gewenste subject.**
- 2 Focus op het andere subject.**  
Localiseer het in het focuskader op de LCD-monitor.
- 3 Druk de ontspanknop halfweg in.**  
Het focuskader wordt groen wanneer het andere subject in focus is.
- 4 Terwijl u de ontspanknop halfweg ingedrukt houdt, beweegt u de camera om de gewenste compositie te bekomen.**  
De focus is vergrendeld op het punt dat u instelt in stap 3, zelfs als u opnieuw samenstelt.
- 5 Druk de ontspanknop volledig in.**





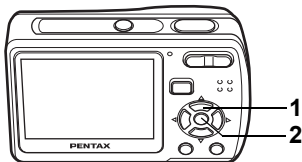

Beschikbaar in

## De flitsfunctie selecteren

### Flitsinstellingen

	Auto	Afhankelijk van de lichtomstandigheden gaat de flitser automatisch af.
	Flitser uit	De flitser ontlaaft niet, ongeacht de helderheid. Deze functie is bedoeld voor het maken van opnamen op plaatsen waar flitsfotografie verboden is.
	Flitser aan	De flitser gaat altijd af, ongeacht de lichtomstandigheden.
	Auto + Anti Rode Ogen	Deze instelling zorgt voor vermindering van het rode-ogeneffect dat optreedt doordat het flitslicht wordt weerkaatst in de ogen van het onderwerp. De flitser gaat automatisch af.
	Flitser + Anti Rode Ogen	Deze instelling zorgt voor vermindering van het rode-ogeneffect dat optreedt doordat het flitslicht wordt weerkaatst in de ogen van het onderwerp. De flitser ontlaaft, ongeacht de lichtcondities.



- De Gezichtsherkenning AF&AE functie wordt ingeschakeld als de drive modus ingesteld wordt op , , , of . Als de flitser ontlaaft met de flitsermodus ingesteld op , (Auto) of (Flash On) verschijnt het pictogram als de ontspanknop half ingedrukt wordt en ontlaaft de flitser steeds met rode-ogen reductiefunctie.
- De flitsermodus is bepaald op (Flash Off) in de of modus als de drive modusingesteld is op of of als de focusmodus ingesteld is op .
- Een voorflits gaat af als of verschijnt.
- In de instelling, kunt alleen, of selecteren.

## 1 Druk in de stand op de vierwegbesturing (◀).

Bij elke druk op de knop verandert de flitsinstelling. U kunt de instelling ook wijzigen met de vierwegbesturing (▲▼).



## 2 Druk op de knop OK.

De camera gaat terug naar de opnamestand met de geselecteerde flitsinstelling.



### "Rode ogen" voorkomen

"Rode ogen" in flitsfoto's komen voor wanneer het flitslicht wordt gereflecteerd in de ogen van het subject. Om dat fenomeen te voorkomen kunt u het volgende proberen.

- Belicht het subject.
- Stel de flitser in op  (Auto+Anti Rode Ogen) of  (Flitser+AntiRodeOgen).

U kunt ook de rode ogen in foto's compenseren door de  (Rode-ogen reductie)functie van de camera te gebruiken. (blz.111)

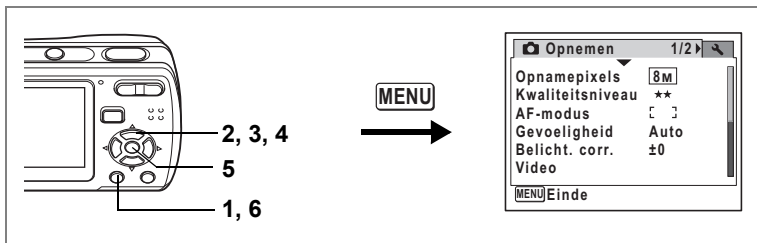

Beschikbaar in

## De gevoeligheid instellen

U kunt de gevoeligheid selecteren op basis van het omgevingslicht.

### Gevoeligheid

Auto	De gevoeligheid wordt automatisch aangepast tussen ISO 100 - 800. (In Digital SR instelling wordt het automatisch aangepast tussen ISO 100 - 1600.)
100	<ul style="list-style-type: none"> <li>Hoe lager de gevoeligheid hoe minder ruis het beeld beïnvloedt. De snelheid van de sluiters is lager bij slechte lichtomstandigheden.</li> <li>Hogere gevoeligheidsinstellingen gebruiken een snellere sluitersnelheid bij slechte lichtomstandigheden om te vermijden dat de camera beeft, maar het beeld kan wel onderhevig zijn aan ruis.</li> </ul>
200	
400	
800	
1600	

#### 1 Druk in de stand op de knop MENU.

Het menu [ Opnamen] verschijnt.

#### 2 Selecteer [Gevoeligheid] met de vierwegbesturing (▲▼).

#### 3 Druk op de vierwegbesturing (▶).

Er verschijnt een afromenu.

#### 4 Wijzig de gevoeligheid met de vierwegbesturing (▲▼).

#### 5 Druk op de knop OK.

De instelling voor de gevoeligheid wordt opgeslagen.

#### 6 Druk op de MENU knop.

De camera gaat terug naar de opnamestand met de huidige instelling.

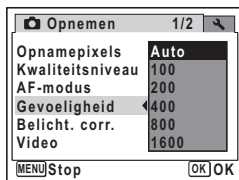

- In de modus wordt de gevoeligheid ingesteld op Auto (ISO 100-1600).
- In de modus wordt de gevoeligheid ingesteld op ISO 200.

De gevoeligheid opslaan blz.80

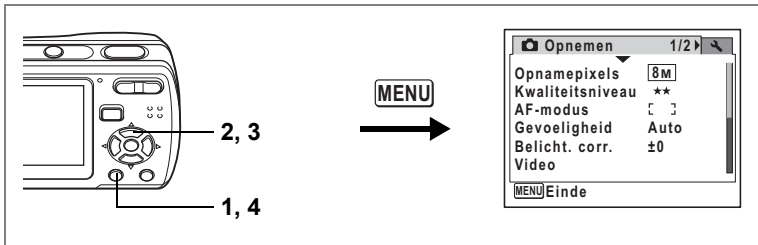

Beschikbaar in

## De belichting (Belicht. corr.) instellen

U kunt de algehele helderheid van de opname aanpassen.

Met deze functie kunt u opzettelijk over- of onderbelichte opnamen maken.

### 1 Druk in de stand op de knop MENU.

Het menu [ Opnamen] verschijnt.

### 2 Selecteer [Belicht. corr.] met de vierwegbesturing (▲▼).

### 3 Selecteer de belichtingscorrectiewaarde met de vierwegbesturing (◀▶).

De geselecteerde belichtingscorrectiewaarde wordt opgeslagen.

Kies een positieve (+) waarde voor lichte opnamen. Kies een negatieve (–) waarde voor donkere opnamen.

U kunt een belichtingscorrectiewaarde kiezen tussen –2,0 en +2,0 LW in stappen van 1/3 LW.

### 4 Druk op de knop MENU.

De instelling is gereed en de camera keert terug naar de opnamestand.

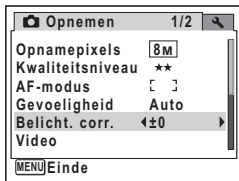

In de en modi wordt de EV-compensatie vastgesteld op ±0,0.

De belichtingscorrectiewaarde opslaan blz.80

## Opname-informatie weergeven

In de  instelling kunt u de weergave van de opname-informatie wijzigen door te drukken op de **OK/DISPLAY** knop. Voor de betekenis van de indicaties, zie blz. 14.

### Normale weergave



### Volledige Weergave





### Geen pictogrammen



### LCD-monitor uit



- In de  modus wordt de opname-informatie enkel weergegeven als u het eerste frame opneemt. Er verschijnt geen opname informatie als u het tweede en/of derde frame opneemt.
- In de  mode kan het scherm uitsluitend overgeschakeld worden tussen Normale weergave en LCD-monitor uit.



- Bij omstandigheden waarin de camera kan schudden, verschijnt  op het scherm wanneer u de ontspanknop halfweg indrukt. Om te vermijden dat de camera schudt, gebruik een statief en de zelftimerfunctie. (blz.76)
- Als u de **OK/DISPLAY** toets in "No Info" indrukt, schakelt het scherm over op LCD-monitor uit.



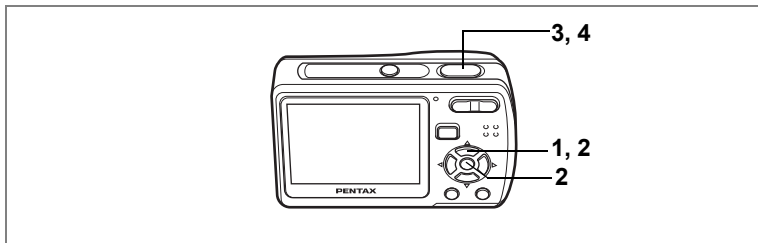

Beschikbaar in

## Een reeks opnamen maken

U kunt ononderbroken meerdere foto's nemen.

	Continue opname	Elke keer dat een foto is genomen, wordt die in het geheugen opgeslagen voordat de volgende foto wordt genomen.
	16-beelds opname	Neemt 16 foto's per 2 seconden met een druk van de ontspanknop. De opgenomen pixels per een afbeelding is vastgelegd op [640].

**1 Druk in de stand op de vierwegbesturing (▲).**

**2 Gebruik de vierwegsbesturing (◀▶) om (Continue opname) te selecteren of (16-beelds opname) en druk op de OK knop.**

De camera is klaar om een reeks opnamen te maken.

**3 Druk de ontspanknop tot halverwege in.**

Het scherpstelkader op de LCD-monitor wordt groen als het onderwerp is scherpgesteld.

**4 Druk de ontspanknop helemaal in.**

Continue opname : Er worden ononderbroken foto's genomen totdat u de ontspanknop indrukt.

16-beelds opname : Neemt 16 foto's per 2 seconden met een druk van de ontspanknop.





- In Continue opname en 16-beelds opname gaat de flitser niet af.
- De Continue opname en de 16-beelds opname zijn niet beschikbaar in , , , , , of instelling.
- In de modus is uitsluitend de Continue opname beschikbaar. De 16-beelds opname is niet beschikbaar.



- In de Continue opname en 16-beelds opname worden de focus en EV-compensatie vastgelegd met de eerste afbeelding.
- In Continue opname kunt u Continue opname maken totdat de geheugen capaciteit van de SD-geheugenkaart of het ingebouwd geheugen vol is.
- Het interval van Continue opnamen varieert naargelang de opgenomen pixels en het kwaliteitsniveau dat u geselecteerd hebt.
- De afbeeldingen opgenomen met de 16-beelds opname functie wordt afgedrukt als een enkelvoudige afbeelding in 4 x 4 rijen van de 16 afbeeldingen.
- Als u de afbeeldingen weergeeft met de 16-beelds opname functie worden ze als volgt weergegeven.
  - Wanneer ze weergegeven worden op de camera, worden de 16 foto's afgespeeld als een film. U kunt een van een serie afbeeldingen opslaan met de 16-beelds opname functie als een enkelvoudige afbeelding. U kunt ze op dezelfde manier afspelen zoals films. (blz.92)
  - Wanneer ze op een computer weergegeven worden, worden de 16 afbeeldingen gerangschikt in 4 x 4 rijen en weergegeven als een enkele afbeelding.



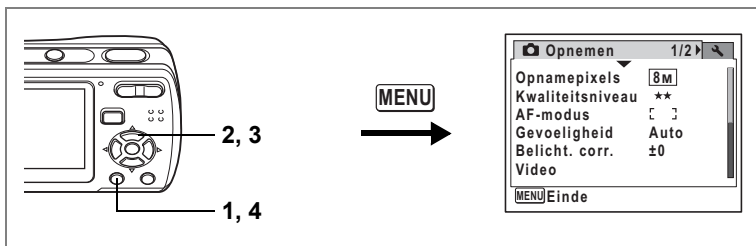

Beschikbaar in

## Datumafdruk instellen

U kunt de opnamedatum op foto's afdrucken.

- 1 Druk op de knop MENU in de modus .**  
Het menu [ Opnemen] verschijnt.
- 2 Druk op de vierwegsbesturing ( ) om [Datumafdruk] te selecteren.**
- 3 Druk op de vierwegsbesturing ( ) om  (Aan) of  (Uit) te selecteren.**
- 4 Druk op de knop MENU.**  
De camera keert terug naar de vastlegstatus met de huidige instelling.

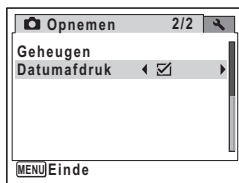

De datum die afgedrukt wordt met deze functie kan niet worden gewist.



- De datum wordt afgedrukt op de foto met de datumstijl die geselecteerd is in het menu [Datum instellen].
- Wanneer [Datumafdruk] is ingesteld op Aan, wordt het (Waarschuwing Datum Afdrukken) pictogram weergegeven op het scherm.
- Tijdens de opname van panoramische afbeeldingen in de modus wordt de datum vermeld onderaan rechts op de samengevoegde foto.

## Uw instellingen bewaren (Geheugen)

De geheugenfunctie dient om de huidige camera-instellingen te bewaren ook wanneer de camera uitgeschakeld is.

Voor sommige camera-instellingen is de geheugenfunctie altijd ingesteld op  (Aan) (de instellingen worden opgeslagen bij uitschakeling van de camera). Voor andere instellingen kunt u Aan of Uit kiezen (de instellingen worden wel of niet opgeslagen bij uitschakeling). De onderdelen die kunnen worden ingesteld op  (Aan) of  (Uit) in de geheugenfunctie, staan in de onderstaande tabel. (Items die hier niet vermeld worden, worden hier steeds opgeslagen in de geselecteerde instellingen als de camera uitgeschakeld is.) Als u  (Aan) selecteert, worden de instellingen opgeslagen met de status die ze hadden voordat de camera werd uitgeschakeld. Als u  (Uit) selecteert, worden de instellingen teruggezet op hun basisinstellingen bij uitschakeling. De onderstaande tabel geeft ook aan of de basisinstelling van Geheugen voor elk onderdeel Aan of Uit is.

Onderdeel	Beschrijving	Standaardinstelling
Flitsinstelling	De flitsinstelling die is ingesteld met de vierwegbesturing (◀) (blz.71)	<input checked="" type="checkbox"/>
Transportstand	De transportstand die is ingesteld met de vierwegbesturing (▲) (blz.76, blz.77)	<input type="checkbox"/>
Focusinst.	De scherpstelinstelling die is ingesteld met de vierwegbesturing (▶) (blz.68)	<input type="checkbox"/>
Zoomstand	De zoompositie die is ingesteld met de Zoom/◀/▶/▲ knop (blz.67)	<input type="checkbox"/>
Gevoeligheid	De instelling van [Gevoeligheid] in het menu [📷 Opnemen] (blz.73)	<input type="checkbox"/>
Belicht. corr.	De instelling van [Belicht. corr.] in het menu [📷 Opnemen] (blz.74)	<input type="checkbox"/>
DISPLAY	De weergavefunctie van de LCD-monitor wordt ingesteld met de knop <b>OK/DISPLAY</b> . (blz.75, blz.86)	<input type="checkbox"/>
Bestand	Als er een nieuwe SD-geheugenkaart wordt geplaatst terwijl Aan is geselecteerd, wordt het eerstvolgende bestandsnummer toegewezen	<input checked="" type="checkbox"/>

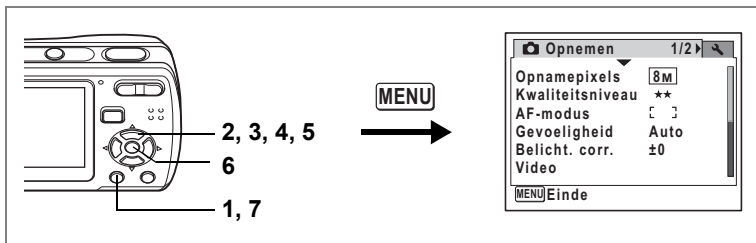

- 1 Druk in de stand  op de knop MENU.**  
Het menu [ Opnamen] verschijnt.
- 2 Druk op de vierwegbesturing (▲▼) om [Geheugen] te selecteren.**
- 3 Druk op de vierwegbesturing (▶).**  
Het scherm [Geheugen] verschijnt.
- 4 Kies een onderdeel met de vierwegbesturing (▲▼).**
- 5 Selecteer  (Aan) of  (Uit) met de vierwegbesturing (◀▶).**
- 6 Druk op de knop OK.**  
De instelling van Geheugen wordt opgeslagen.
- 7 Druk op de knop MENU.**  
De camera gaat terug naar de opnamestand met de huidige instelling.

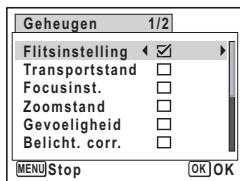

# Een video-opname maken

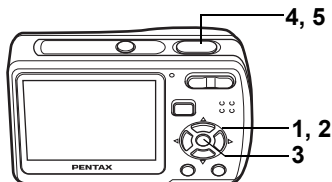

Beschikbaar in 

4

## Een video-opname maken

Wanneer u filmpjes opneemt, wordt tegelijkertijd geluid opgenomen.

### 1 Druk in de stand op de vierwegbesturing (▼).

Het Palet Vastlegmodus verschijnt.

### 2 Selecteer (Video) met de vierwegbesturing (▲▼◀▶).



### 3 Druk op de knop OK.

 instelling is geselecteerd en de camera is klaar om filmpjes op te nemen.

De volgende informatie verschijnt op de LCD-monitor.

- 1 Icoon filminstelling
- 2 Icoon focusinstelling
- 3 Indicator opname (verschijnt wanneer de opname start in stap 4 en knippert tijdens de opname)
- 4 Resterende opnametijd
- 5 Huidige datum en tijd
- 6 Focuskader (verschijnt niet tijdens het opnemen)

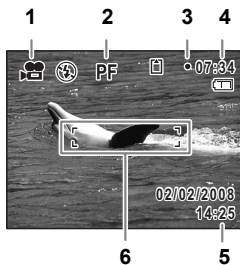

- ⬆ : maakt het onderwerp groter  
⬆⬆⬆ : verbreedt de door de camera vastgelegde zone

## 4 Druk de ontspanknop helemaal in.

De opname begint. U kunt doorlopend film opnemen tot het ingebouwde geheugen/SD-geheugenkaart vol is of max. 2GB.



De flitser gaat niet af in de stand .



- U kunt de optische zoom gebruiken en ook de digitale zoom voor het starten van de opname, en de digitale zoom tijdens de opname.
- Wanneer de focusinstelling is ingesteld op **AF**, of , kunt u de focus aanpassen vooraleer u begint op te nemen.
- U kunt de opname-informatie op het LCD-scherm wijzigen met de **OK/ DISPLAY** knop tijdens de opname.

## 5 Druk de ontspanknop helemaal in.

De opname stopt.

Video-opnamen weergeven  blz.92

### De ontspanknop ingedrukt houden

Als u de ontspanknop ingedrukt houdt gedurende meer dan één seconde, blijft u opnemen zolang u de knop ingedrukt houdt. Het opnemen stopt zodra u de ontspanknop loslaat.

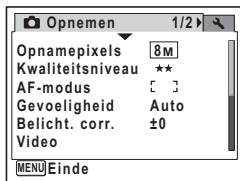
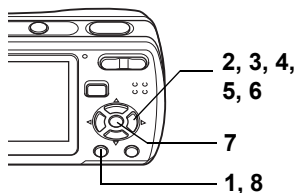

Beschikbaar in

## De instellingen selecteren voor het opnemen van filmpjes

U kunt [Opnamepixels] en [Beeldteller] selecteren voor uw films.

- 1 **MENU** knop in de instelling.  
Het [ Opnemen] menu verschijnt.
- 2 **Gebruik de vierwegsbesturing (▲▼) om [Video] te selecteren.**
- 3 **Druk op de vierwegsbesturing (▶).**  
Het menu voor filminstellingen verschijnt.

### De Opnamepixels van films selecteren

Hoe meer pixels er zijn geselecteerd, hoe groter het datavolume. Het datavolume hangt ook af van de frameverhouding die u selecteert.

#### Opnamepixels

<b>640</b> (640×480)	Filmpjes van hoge kwaliteit. Geschikt om te bekijken op een TV of computerscherm.
<b>320</b> (320×240)	Geschikt om te plaatsen op een website of in te voegen in een e-mail.

**4 Druk op de vierwegsbesturing (▲ ▼) om [Opnamepixels] te selecteren.**

**5 Druk op de vierwegsregelaar (▶).**

Er verschijnt een keuzemenu.

**6 Druk op de vierwegsbesturing (▲ ▼) om de opnamepixels te wijzigen.**

De opneembare tijd voor de geselecteerde opgenomen pixels verschijnt ook bovenaan rechts op het scherm.

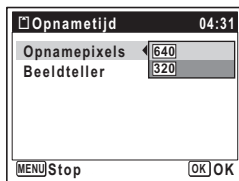

**7 Druk op de knop OK.**

Uw selectie werd bewaard.

**8 Druk twee keer op de knop MENU.**

De camera keert terug naar de vastlegstatus met de huidige instelling.

## De Beeldteller selecteren

De Beeldteller bepaalt hoe vlot het filmpje afgespeeld wordt. De "fps" geeft het aantal kaders aan die per seconde opgenomen worden. Hoe meer kaders, hoe beter de kwaliteit van het filmpje, maar hoe groter het datavolume.

**4 Druk op de vierwegsbesturing (▲ ▼) om [Beeldteller] te selecteren.**

**5 Druk op de vierwegsregelaar (▶).**

Er verschijnt een keuzemenu.

**6 Druk op de vierwegsbesturing (▲ ▼) om de beeldteller te wijzigen.**

De opneembare tijd voor de geselecteerde framesnelheid verschijnt ook bovenaan rechts op het scherm.

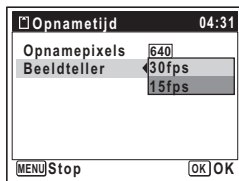

**7 Druk op de knop OK.**



Uw selectie werd bewaard.

**8 Druk twee keer op de knop MENU.**

De camera keert terug naar de vastlegstatus met de huidige instelling.

# Foto's weergeven op de camera

## Stilstaande beelden weergeven

Om stilstaande beelden weer te geven, druk op de  knop in de  instelling om over te schakelen naar de  instelling (Afspeelmodus). Voor details, "Opnamen weergeven" (blz.34).

Om filmpjes af te spelen, zie "Video-opnamen weergeven" (blz.92).

## Overzicht opname-informatie

In de  instelling kunt u de weergave van de opname-informatie op de weergegeven afbeelding wijzigen door te drukken op de **OK/DISPLAY** knop. Voor de betekenis van de indicaties, zie blz.88.

5

Afbeeldingen weergeven en verwijderen

### Normale weergave



**OK**

### Volledige Weergave



**OK**

### Geen info



Opname-informatie weergeven  blz.75



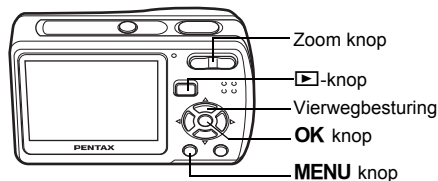

## Weergave negen beelden, Weergave map en Weergave kalender

### Weergave van negen opnamen

U kunt negen miniatures van opnamen tegelijkertijd weergeven.

#### 1 Druk in de stand op op de knop Zoom.

Er wordt een pagina getoond met negen miniatures. U kunt door pagina's van negen opnamen tegelijk bladeren.

Druk op de vierwegsbesturing (, , , ) om het selectiekader te verplaatsen. Wanneer er tien of meer opnamen zijn opgeslagen kunt u opname ① selecteren. Wanneer u dan op de vierwegsbesturing (, ) drukt, verschijnt de vorige pagina. Wanneer u opname ② selecteert en op de vierwegsbesturing (, ) drukt, verschijnt de volgende pagina.

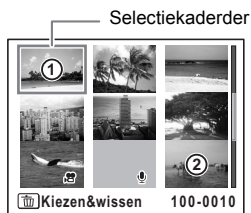

De pictogrammen die in de opnamen verschijnen, hebben de volgende betekenis:

- Geen pictogram : foto zonder geluid
- : video-opname (eerste beeldje verschijnt)
- : Geluidsbestand

#### 2 Druk op de knop OK.

De enkelbeeldweergave van de geselecteerde foto wordt weergegeven.

U kunt de **MENU** toets of gebruiken op de zoomtoets om de geselecteerde afbeelding weer te geven.

## Overschakelen naar Weergave map of Weergave kalender

In de negen-beeldweergave drukt u op de knop  op de zoom om over te schakelen naar Weergave map of Weergave kalender. Druk op de Knop Snelinstelling om te navigeren tussen Weergave map en Weergave kalender.

### 1 Druk in de stand op op de Zoom knop.





Het scherm voor de weergave met negen opnamen verschijnt.

### 2 Druk op op de Zoom knop.

Het scherm verandert naar Weergave map of Weergave kalender.

#### Weergave map

De mappen met opgenomen beelden en geluidsbestanden verschijnen.

Gebruik de vierwegsbesturing (   ) om het selectiekader te verplaatsen.

Selecteer een map en druk op de  zoomknop of de **OK** knop om naar de Weergave negen beelden te gaan met de eerste foto in de geselecteerde map.

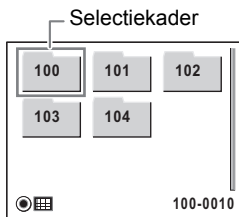





#### Weergave kalender

De opgenomen beelden en geluidsbestanden worden weergegeven volgens datum in kalenderformaat.

In de kalender wordt de eerste foto die opgenomen werd op een bepaalde datum wordt weergegeven voor die datum.



 verschijnt voor data waarop als eerste een geluidsbestand werd opgenomen.

Gebruik de vierwegsbesturing (   ) om het selectiekader te verplaatsen.

Selecteer een datum en druk op de  op de zoomknop om naar de Weergave negen beelden te gaan met de eerste foto voor de geselecteerde datum.

Selecteer een datum en druk op de **OK** knop om naar de Weergave enkel beeld te gaan van de eerste foto voor die datum.



- Druk op de **MENU** knop in Weergave map of Weergave kalender om terug te keren naar de normale Weergave negen beelden.
- Druk op de knop  of de ontspannknop in Weergave map of Weergave kalender om over te schakelen naar de  instelling.

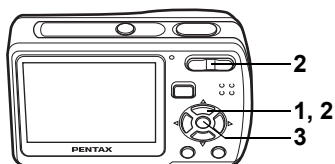

## Zoomweergave

U kunt een beeld tot  $\times 8$  uitvergroten. Tijdens de zoomweergave verschijnt op de LCD-monitor een hulpkader dat het midden van de uitvergroete opname weergeeft.

**1 Activeer de stand  en kies met de vierwegbesturing ( ) de opname die u wilt uitvergroten.**







**2 Druk op  op de Zoom knop.**

De opname wordt uitvergroet ( $\times 1,1$  tot  $\times 8$ ). Als u  op de Zoom knop ingedrukt houdt, verandert de vergroting doorlopend. Aan de hand van het hulpkader linksonder op het scherm kunt u zien welk deel van de opname wordt uitvergroet.



Bedieningsaanwijzing

**Bij weergave van een vergrote opname kunnen de volgende handelingen worden verricht.**

- |  |  |
|--|--|
| Vierwegbesturing (     ) | Wijzigt het gebied dat moet worden vergroot  |
| Zoom knop (  )  | Maakt de opname groter (max. $\times 8$ )    |
| Zoom knop (  )  | Maakt de opname kleiner (min. $\times 1,1$ ) |

**3 Druk op de knop OK.**

Op het scherm verschijnt weer de weergave van één opname.



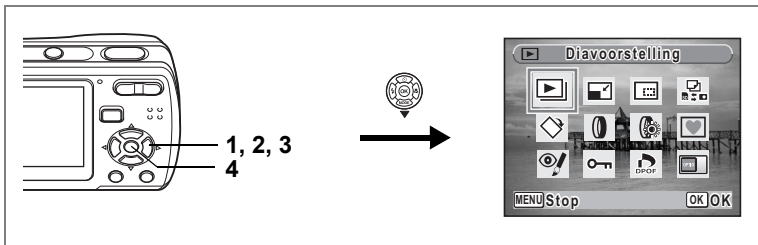

- Foto's die genomen zijn met de 16-beelds opnameunctie en films kunnen niet uitvergroet worden.
- De hulp verschijnt niet wanneer de Weergave opname-info ingesteld is op "Geen info".



## Diavoorstelling

U kunt opgeslagen opnamen doorlopend weergeven.



- 1 Activeer de stand  en kies met de vierwegbesturing (◀▶) de opname waarmee de diavoorstelling moet beginnen.**
- 2 Druk op de vierwegbesturing (▼).**  
Het Palet Afspeelmodus verschijnt.
- 3 Selecteer  (Diavoorstelling) met de vierwegbesturing (▲▼◀▶).**
- 4 Druk twee keer op de knop OK.**  
De diavoorstelling begint.  
Wanneer u tijdens de diavoorstelling op de knop **OK** drukt, wordt de diavoorstelling onderbroken. Druk nogmaals op de knop **OK** om de diavoorstelling voort te zetten.
- 5 Druk op een andere knop dan de OK knop of op de aan/uitschakelaar.**  
De diavoorstelling stopt.



Als u de vierwegbesturing indrukt (▶) tijdens de weergave van een film wordt het volgende beeld weergegeven zonder de diavoorstelling stop te zetten.

## Instellingen voor de diavoorstelling

U kunt het weergave-interval instellen, maar ook een scherm- en een geluidseffect voor de overgang van de ene opname naar de volgende.

- 1 Druk op de vierwegbesturing (▼) in de stand .**  
Het Palet Afspeelmodus verschijnt.
- 2 Selecteer  (Diavoorstelling) met de vierwegbesturing (▲▼◀▶).**

### 3 Druk op de knop OK.

Het scherm met instellingen voor de diavoorstelling verschijnt.

### 4 Druk op de vierwegbesturing (▲▼) om [Interval] te selecteren.

### 5 Druk op de vierwegbesturing (▶).

Er verschijnt een afrolmenu.

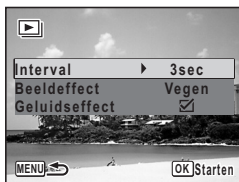

### 6 Wijzig het interval met de vierwegbesturing (▲▼) en druk op de knop OK.

U hebt de keuze uit: 3sec, 5sec, 10sec, 20sec en 30sec.

### 7 Selecteer [Beeldeffect] met de vierwegbesturing (▲▼).

Druk na selectie van [Beeldeffect] op de vierwegbesturing (▶).

Er verschijnt een afrolmenu waarin de volgende items kunnen worden geselecteerd. Selecteer een item met de vierwegbesturing (▲▼) en druk op de knop OK.

Uit	Geen effect
Vegen	De volgende opname schuift van links naar rechts over de vorige
Dambord	De volgende opname verschijnt in vierkante mozaïekblokjes
Vervagen	De huidige opname vervaagt geleidelijk en de volgende opname verschijnt geleidelijk

### 8 Selecteer [Geluidseffect] met de vierwegbesturing (▲▼).

### 9 Selecteer (Aan) of (Uit) met de vierwegbesturing (◀▶).

Uitgezonderd wanneer het beeldeffect is ingesteld op Uit, kunt u  (Aan) of  (Uit) kiezen voor het geluid dat wordt afgespeeld bij de overgang van de ene opname naar de volgende.

### 10 Druk op de knop OK.

De diavoorstelling start met het geselecteerde interval en effect.



Geluidsbestanden die in de geluidsopnamestand zijn gemaakt, worden niet weergegeven in de diavoorstelling.



- De diavoorstelling wordt vervolgd totdat u een andere knop dan de OK knop of de aan/uit-schakelaar indrukt.
- Films worden normaal gezien volledig afgespeeld tot het einde voor de volgende foto verschijnt, ongeacht de intervalinstelling. Hoewel, als u de vierwegbesturing indrukt (▶) tijdens de weergave van een film verspringt de film naar de volgende afbeelding.
- Panoramische beelden worden weergegeven door 5 seconden te scrollen ongeacht uw [Interval]instelling.

Beelden afspelen op TV blz.94



# Video-opnamen weergeven



## Video-opnamen weergeven

U kunt video-opnamen die u hebt gemaakt weergeven. Geluid wordt gelijktijdig weergegeven.

5

**1 Activeer de stand  en kies met de vierwegbesturing ( ) de video-opname die u wilt weergeven.**





**2 Druk op de vierwegbesturing ().**

De weergave begint.



Druk nogmaals op de vierwegsbesturing () om te pauzeren.



**Tijdens het weergeven kunnen de volgende handelingen worden verricht.**

Vierwegbesturing (  )	Achteruit weergeven
Vierwegbesturing (  )	Pauze
Zoom button (  )	Verhoogt het volume
Zoom button (  )	Verlaagt het volume

**Terwijl de weergave is onderbroken, kunnen de volgende handelingen worden verricht.**

Vierwegbesturing (  )	Eén beeldje terug
Vierwegbesturing (  )	Eén beeldje vooruit
Vierwegbesturing (  )	Schakelt de pauzefunctie uit (Weergeven)

Knop Snelinstelling: Slaat het gepauzeerde frame op van een serie afbeeldingen opgenomen met de 16-beelds opname als een enkelvoudige afbeelding.

### 3 Druk op de vierwegbesturing (▼).

De weergave stopt.



- U kunt beelden die met de 16-beelds opnamefunctie gemaakt zijn op dezelfde manier afspelen als filmpjes.
- Als u het gepauzeerde frame opslaat van een serie afbeeldingen opgenomen met 16-beelds opname functie als een enkelvoudige afbeelding wordt het weergegeven stilbeeld opgeslagen als een nieuwe afbeelding in 640 × 480 opgenomen pixels.

# Beelden afspelen op TV

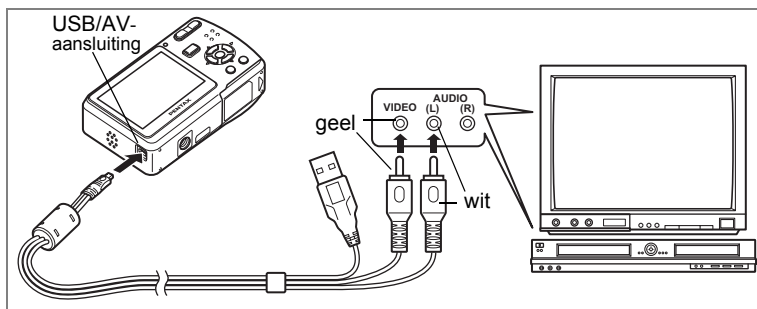

Door uw camera op een tv of ander AV-toestel aan te sluiten met de bijgeleverde USB/AV-kabel, kunt u beelden weergeven op het scherm voor overzicht of foto-opname.

5

Afbeeldingen weergeven en verwijderen

- 1 Sluit meegeleverde de USB/AV-kabel aan op het USB/AV-aansluiting van de camera.**
- 2 Sluit het andere uiteinde van de kabel (geel: Video, wit: Audio) aan op de video- en audio-ingang van het AV-toestel.**  
Als u stereoapparatuur gebruikt, sluit dan de geluidsconnector aan op de L-ingang (wit).
- 3 Zet het AV-toestel aan.**  
Wanneer het toestel waarop de camera is aangesloten en het toestel dat de beelden afspeelt, niet dezelfde zijn, zet u beide toestellen aan.  
Wanneer u beelden bekijkt op een AV-toestel met meerdere video-ingangen (zoals een tv), bekijk dan de handleiding van het toestel en selecteer de video-ingang waarop de camera is aangesloten.
- 4 Zet de camera aan.**

Caution

- Afhankelijk van het land of de regio bestaat de kans dat opnamen en geluidsbestanden niet kunnen worden weergegeven als het ingestelde videosignaal afwijkt van het aldaar gebruikte signaal. Mocht dit zich voordoen, wijzig dan de instelling van het videosignaal. (blz.139)
- Het LCD-scherm van de camera schakelt zichzelf uit wanneer de camera is aangesloten op een AV-toestel. U kunt het geluidsvolume niet aanpassen via de zoomknop op de camera.

memo

Als u van plan bent de camera langdurig te gebruiken, is gebruik van de (optionele) netvoedingsadapterset K-AC62 aan te bevelen. (blz.20)



# Wissen van Afbeeldingen en Geluidsbestanden

Beelden en geluid wissen die fout of overbodig zijn.

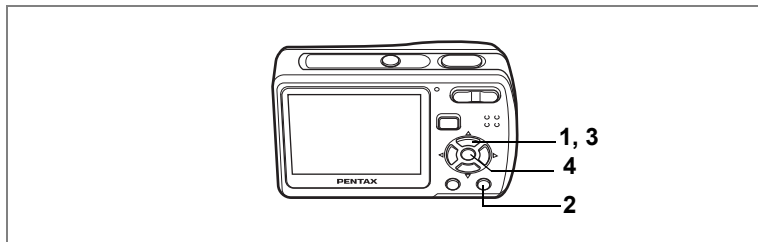

## Eén opname of geluidsbestand wissen

U kunt een enkel beeld of geluidsbestand wissen.



Beveiligde opnamen en geluidsbestanden kunnen niet worden gewist. (blz.99)

- 1 Activeer de stand  en kies met de vierwegbesturing (◀ ▶) een opname/geluidsbestand om te wissen.**
- 2 Druk op de knop .**  
Een bevestigingscherm verschijnt.
- 3 Selecteer [Wissen] met de vierwegbesturing (▲ ▼).**
- 4 Druk op de knop OK.**  
De opname of het geluidsbestand wordt gewist.



Als u op de knop  drukt terwijl het scherm Momentcontrole wordt weergegeven, verschijnt het scherm van stap 2, waarmee u de zojuist gemaakte opname kunt wissen. (blz.36)

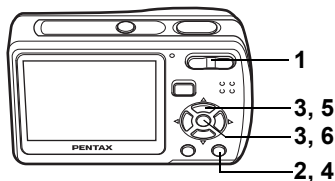

## Geselecteerde opnamen en geluidsbestanden wissen (uit de weergave met negen opnamen)

U kunt in één keer verschillende afbeeldingen en geluidsbestanden wissen die geselecteerd werden vanuit de negen-beeld weergave.



Beveiligde opnamen en geluidsbestanden kunnen niet worden gewist.

5





Afbeeldingen weergegeven en verwijderen

- 1 Druk in de stand  op  op de knop Zoom.**

Er verschijnen negen miniaturen.

- 2 Druk op de knop .**  
 verschijnt op de opnamen en geluidsbestanden.



- 3 Kies de te wissen opnamen en geluidsbestanden met de vierwegbesturing (   ) en druk op de knop OK.**

verschijnt op de geselecteerde opnamen en geluidsbestanden.

Als u een beeld selecteert en druk op  op de zoomknop, wordt het geselecteerde beeld weergegeven in enkelbeeldweergave terwijl u de knop ingedrukt houdt, waardoor u kunt nagaan of u het beeld wilt wissen of niet. (Wanneer u de knop loslaat, verschijnt de weergave van negen opnamen weer.) In de weergave van één opname kunnen beveiligde opnamen niet worden weergegeven.



**4 Druk op de knop .**

Er verschijnt een bevestigingsvenster.

**5 Selecteer de optie [Kiezen & wissen] met de vierwegbesturing (▲▼).**

**6 Druk op de knop OK.**

De geselecteerde opnamen en geluidsbestanden worden gewist.



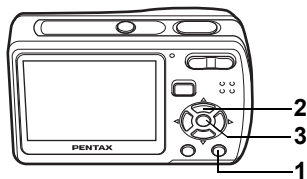

## Wissen van Alle Afbeeldingen en Geluidsbestanden

U kunt alle opnamen en geluidsbestanden in één keer wissen.



Beveiligde opnamen en geluidsbestanden kunnen niet worden gewist.  
(blz.99)

### 1 Druk twee maal op de knop in de instelling.

Er verschijnt een bevestigingsvenster.

### 2 Selecteer [Alles verwijderen] met de vierwegbesturing ( ).

### 3 Druk op de knop OK.

Alle opnamen en geluidsbestanden worden gewist.



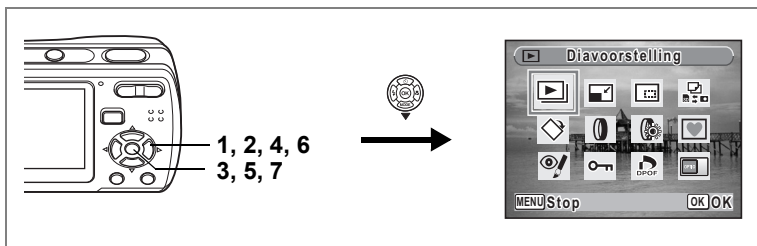

## Foto- en geluidsopnamen beveiligen tegen wissen (Beveiligen)

U kunt opgeslagen opnamen en geluidsbestanden beveiligen, zodat ze niet per ongeluk kunnen worden gewist.

### 1 Druk op de vierwegbesturing (▼) in de stand [▶].

Het Palet Afspeelmodus verschijnt.

### 2 Selecteer [Beveiligen] met de vierwegbesturing (▲▼◀▶).

### 3 Druk op de knop OK.

Het keuzescherm [Kies Beeld/Geluid] of [Alle Beeld/Geluid] verschijnt.

### 4 Selecteer [Kies Beeld/Geluid] met de vierwegbesturing (▲▼).



### 5 Druk op de knop OK.

Het bericht [Beveilig dit beeld/geluid] verschijnt. Om een andere opname of geluidsbestand te beveiligen, selecteert u met de vierwegbesturing (◀▶) een andere opname of geluidsbestand.

### 6 Selecteer [Beveiligen] met de vierwegbesturing (▲▼).

### 7 Druk op de knop OK.

De geselecteerde opname of het geselecteerde geluidsbestand wordt beveiligd.



- Selecteer [Beveiliging opheffen] in stap 6 om de beveiligingsinstelling te annuleren.
- Tijdens de weergave verschijnt [▶] onder het bestandsnummer van beveiligde opnamen en geluidsbestanden.

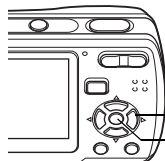

1, 2, 4, 6  
3, 5, 7



## Alle opnamen en geluidsbestanden beveiligen

- 1 Druk op de vierwegbesturing (▼) in de stand [▶].**  
Het Palet Afspeelmodus verschijnt.
- 2 Selecteer [Beveiligen] met de vierwegbesturing (▲▼◀▶).**
- 3 Druk op de knop OK.**  
Het keuzescherf [Kies Beeld/Geluid] of [Alle Beeld/Geluid] verschijnt.
- 4 Selecteer [Alle Beeld/Geluid] met de vierwegbesturing (▲▼).**
- 5 Druk op de knop OK.**  
Het keuzescherf [Beveiligen] of [Beveiliging opheffen] verschijnt.
- 6 Selecteer [Beveiligen] met de vierwegbesturing (▲▼).**
- 7 Druk op de knop OK.**  
Alle opnamen en geluidsbestanden zijn nu beveiligd.



Beveiligde opnamen en geluidsbestanden worden gewist wanneer de SD-geheugenkaart of het interne geheugen wordt geformatteerd.



Selecteer [Beveiliging opheffen] in stap 6 om de beveiligingsinstelling voor alle opnamen en geluidsbestanden te annuleren.

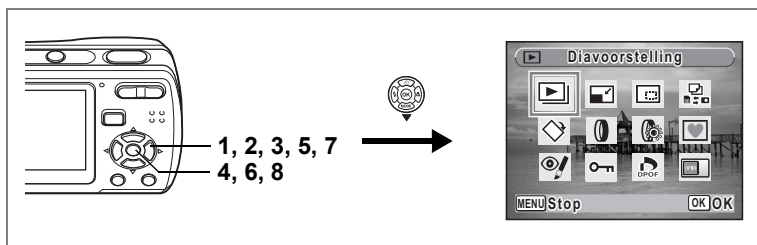

## De opnamegrootte en -kwaliteit wijzigen (Formaat wijzigen)

Door de grootte en de kwaliteit van een geselecteerde opname te wijzigen, kunt u het bestand verkleinen. U kunt deze functie gebruiken om opnamen te blijven maken wanneer de SD-geheugenkaart of het interne geheugen vol is door de opnamen te verkleinen en de oorspronkelijke opnamen te overschrijven. Zo maakt u ruimte vrij op de kaart of in het geheugen.



- Van panoramische foto's, afbeeldingen die genomen zijn met de 16-beelds opnamefunctie en films kunt u de grootte niet veranderen.
- Het is niet mogelijk een hogere resolutie of een hogere kwaliteit te selecteren dan die van de oorspronkelijke opname.



U kunt de grootte veranderen van beelden naar [7M], [6M], of [320], bovenop de normale opnamepixels voor stilstaande beelden (blz.64).

- 1 Activeer de stand en kies met de vierwegbesturing (◀ ▶) de opname waarvan u het formaat wilt wijzigen.**
- 2 Druk op de vierwegbesturing (▼).**  
Het Palet Afspeelmodus verschijnt.
- 3 Gebruik de vierwegbesturing (▲ ▼ ◀ ▶) om (Formaat wijzigen) te selecteren.**

#### 4 Druk op de knop OK.

Het scherm voor keuze van de grootte en kwaliteit verschijnt.



#### 5 Selecteer [Opnamepixels] en [Kwaliteitsniveau].

Kies grootte en kwaliteit met de vierwegbesturing (◀▶).

Schakel met de vierwegbesturing (▲▼) tussen [Opnamepixels] en [Kwaliteitsniveau].

#### 6 Druk op de knop OK.

Er verschijnt een bevestigingsscherm om het beeld te overschrijven. Indien de afbeelding beveiligd is, verschijnt er geen bevestigingsscherm. De afbeelding wordt automatisch opgeslagen met een nieuwe bestandsnaam.

#### 7 Selecteer [Overschrijven] of [Opslaan als] met de vierwegbesturing (▲▼).

#### 8 Druk op de knop OK.

De opname met de gewijzigde grootte wordt opgeslagen.









## Afbeeldingen uitsnijden

U kunt het ongewenste gedeelte van een foto wissen en het bijgesneden beeld opslaan als een afzonderlijke afbeelding.

- 1 Voer de  modus in en gebruik de vierwegsregelaar (◀▶) om de afbeelding te kiezen die u wenst uit te snijden.**
- 2 Druk op de vierwegbesturing (▼).**  
Het Palet Afspeelmodus verschijnt.
- 3 Selecteer  (Uitsnijden) met de vierwegbesturing (▲▼◀▶).**
- 4 Druk op de knop OK.**  
Het uitsnijdingsscherm verschijnt.
- 5 Kies de uitsnijdingsvoorwaarden.**
  - Zoom knop      Wijzigt de grootte van het bij te snijden deel.
  - Vierwegbesturing (▲▼◀▶)      Beweegt het uitsnijdingskader
  - Knop Snelinstelling      Roteert het uitsnijdingskader.

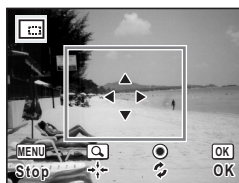

- 6 Druk op de knop OK.**  
De uitgesneden afbeelding wordt opgeslagen met een nieuwe bestandsnaam.  
De uitgesneden afbeelding wordt opgeslagen met dezelfde kwaliteit als de oorspronkelijke afbeelding. Het aantal opnamepixels wordt automatisch geselecteerd volgens de grootte van het uigesneden deel.



Panoramische foto's, afbeeldingen die genomen zijn met de 16-beelds opnamefunctie, en films kunnen niet bijgesneden worden.

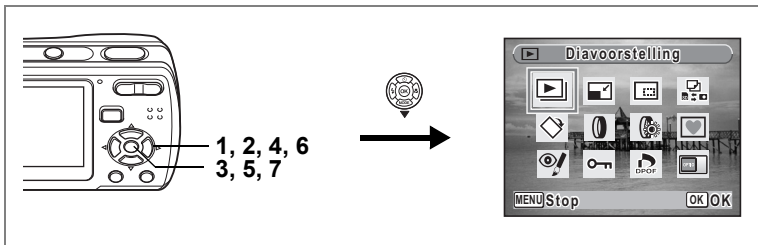

## Opnamen en geluidsbestanden kopiëren

U kunt opnamen en geluidsbestanden kopiëren van het interne geheugen naar de SD-geheugenkaart en vice versa. Deze functie is alleen beschikbaar wanneer er een SD-geheugenkaart in de camera is geplaatst.



Zet de camera uit voordat u de SD-geheugenkaart plaatst of uitneemt.

- 1 Druk op de vierwegbesturing (▼) in de stand [ ].**  
Het Palet Afspeelmodus verschijnt.
- 2 Selecteer [ ] (Kopieer beeld/geluid) met de vierwegbesturing (▲▼◀▶).**
- 3 Druk op de knop OK.**  
Het scherm voor selectie van de gewenste kopieermethode verschijnt.

### Bestanden kopiëren vanuit het interne geheugen naar de SD-geheugenkaart

Alle opnamen en geluidsbestanden in het interne geheugen worden tegelijk naar de SD-geheugenkaart gekopieerd. Zorg dat er voldoende ruimte is op de SD-geheugenkaart voordat u de bestanden kopieert.

- 4 Selecteer [ ] met de vierwegbesturing (▲▼).**
- 5 Druk op de knop OK.**  
Alle opnamen en geluidsbestanden worden gekopieerd.

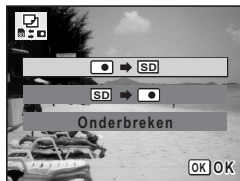

## Bestanden kopiëren van de SD-geheugenkaart naar het ingebouwde geheugen

Geselecteerde opnamen en geluidsbestanden van de SD-geheugenkaart worden één voor één naar het interne geheugen gekopieerd.

- 4** Selecteer [SD → - 5** Druk op de knop OK.
- 6** Gebruik de vierwegbesturing (◀ ▶) om het bestand te selecteren dat u wilt kopiëren.
- 7** Druk op de knop OK.



De geselecteerde opname/het geselecteerde geluidsbestand wordt naar het interne geheugen gekopieerd.



Wanneer u een bestand van de SD-geheugenkaart naar het interne geheugen kopieert, krijgt het bestand een nieuwe naam.

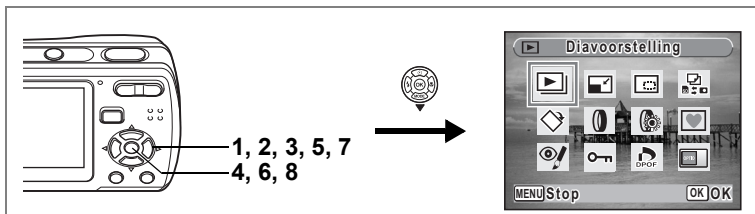

## De digitale filter gebruiken

U kunt de kleurtint van beelden wijzigen of ze een digitaal effect geven zonder gebruik van een computer. Selecteer een digitale filter van Z&W, Sepia, Rood, Roze, Paars, Blauw, Groen en Geel om de afbeeldingen te rangschikken volgens uw stijl.

- 1** Voer de instelling in en gebruik de vierwegsregelaar ( ) om het beeld te kiezen dat u wenst te bewerken.
- 2** Druk op de vierwegsbesturing ( ).  
Het instellingenpalet voor Weergave verschijnt.
- 3** Gebruik de vierwegsbesturing ( ) om (Digitaal filter) te selecteren.
- 4** Druk op de knop OK.  
Het selectiescherm voor de digitale filter verschijnt.
- 5** Gebruik de vierwegsbesturing ( ) om een digitale filter te selecteren.  
De voorvertoning voor het bewerkte beeld wordt weergegeven op het LCD-scherm. Het verandert elke keer dat u de filter aanpast.
- 6** Druk op de knop OK.  
Er verschijnt een bevestigingsscherm om het beeld te overschrijven.
- 7** Gebruik de vierwegsbesturing ( ) om [Overschrijven] of [Opslaan als] te selecteren.

Indien de afbeelding beveiligd is, verschijnt er geen bevestigingsscherm. De afbeelding wordt automatisch opgeslagen met een nieuwe bestandsnaam.

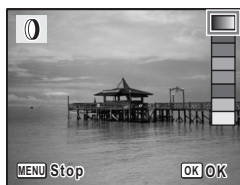

- 8** Druk op de knop **OK**.  
Het bewerkte beeld wordt opgeslagen met hetzelfde aantal opnamepixels en hetzelfde kwaliteitsniveau als het origineel.



Met de digitale filter kunt u alleen stilstaande beelden bewerken die met deze camera zijn opgenomen. U kunt geen panoramische foto's, filmpjes of foto's die met een andere camera zijn genomen, bewerken.

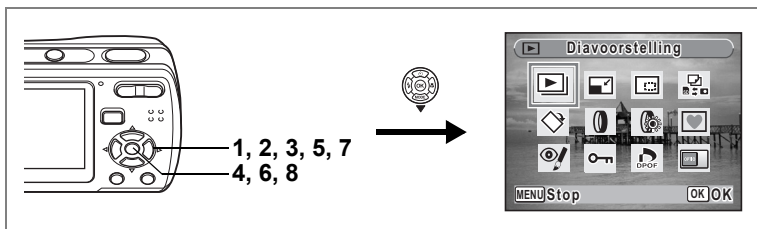

## De filter voor helderheid gebruiken

U kunt de helderheid van foto's wijzigen zonder gebruik van een computer.

**1 Voer de instelling in en gebruik de vierwegsbesturing ( ) om het beeld te kiezen dat u wenst te bewerken.**

**2 Druk op de vierwegsbesturing ().**

Het instellingenpalet voor Weergave verschijnt.

**3 Gebruik de vierwegsbesturing ( ) om (Helderheidsfilter) te selecteren.**

**4 Druk op de knop OK.**

Het scherm Aanpassen Helderheid verschijnt.

**5 Gebruik de vierwegsbesturing ( ) om de helderheid aan te passen.**

De voorvertoning voor het bewerkte beeld wordt weergegeven op het LCD-scherm. Het verandert elke keer dat u de helderheid aanpast.

**6 Druk op de knop OK.**

Er verschijnt een bevestigingsscherm om het beeld te overschrijven.

**7 Gebruik de vierwegsbesturing ( ) om [Overschrijven] of [Opslaan als] te selecteren.**

Indien de afbeelding beveiligd is, verschijnt er geen bevestigingsscherm. De afbeelding wordt automatisch opgeslagen met een nieuwe bestandsnaam.

**8 Druk op de knop OK.**

Het bewerkte beeld wordt opgeslagen met hetzelfde aantal opnamepixels en hetzelfde kwaliteitsniveau als het origineel.





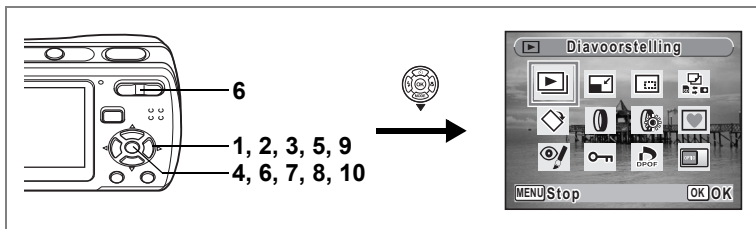

Met de Helderheidsfilter kunt u alleen stilstaande beelden bewerken die met deze camera zijn opgenomen. U kunt geen panoramische foto's, filmpjes of foto's die met een andere camera zijn genomen, bewerken.



## Een kader toevoegen (Beeld inkadering)





U kunt een kader toevoegen aan foto's. U kunt de kaders gebruiken die in uw camera zijn opgeslagen en ook nieuwe kaders die u van websites downloadt.

**1 Voer de  instelling in en gebruik de vierwegsbesturing ( ) om het beeld te kiezen waaraan u een kader wilt toevoegen.**

**2 Druk op de vierwegsbesturing ().**  
Het instellingenpalet voor Weergave verschijnt.

**3 Gebruik de vierwegsbesturing (   ) om  (Beeld inkadering) te selecteren.**



**4 Druk op de knop OK.**  
Een display met negen van de frames in uw camera verschijnt op het LCD-scherm.

**5 Gebruik de vierwegsbesturing (   ) om een kader te selecteren.**

**6 Druk op de OK knop of de knop  op de zoom.**

Het geselecteerde kader verschijnt in de weergave enkel-beeld.

U kunt een ander frame kiezen via een van de volgende handelingen.

Vierwegsbesturing ( ): geeft een ander frame weer

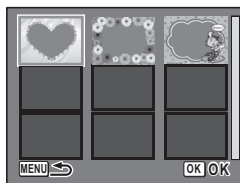

**MENU** knop of Zoomknop (⊞):

Keer terug naar de weergave met negen frames van de beschikbare frames

## 7 Druk op de knop **OK**.

Het scherm voor kaderpositie en aanpassing grootte verschijnt. Gebruik de vierwegsregelaar (▲▼◀▶) om de positie van het beeld aan te passen en gebruik de zoomknop om het beeld te vergroten of te verkleinen.

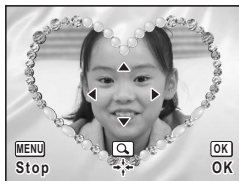

## 8 Druk op de knop **OK**.

Er verschijnt een bevestigingsscherm om het beeld te overschrijven.

## 9 Gebruik de vierwegsbesturing (▲▼) om [Overschrijven] of [Opslaan als] te selecteren.

Indien de afbeelding beveiligd is, verschijnt er geen bevestigingsscherm. De afbeelding wordt automatisch opgeslagen met een nieuwe bestandsnaam.



## 10 Druk op de knop **OK**.

Het bewerkte beeld wordt opgeslagen met de opnamepixels van **3M**.

Caution

De functie Beeldinkadering kan niet worden gebruikt voor panoramische foto's, foto's die zijn genomen met de 16-beelds opnamefunctie, filmpjes en beelden met grootte **2M** of kleiner. Dan verschijnt een foutmelding in stap 4.

## Een nieuw frame gebruiken

Er kunnen kaders worden gebruikt van een website of van een andere bron bij het nemen van foto's. Om de beschikbare kaders in het ingebouwde geheugen of de SD-geheugenkaart weer te geven in stap 3, selecteert u (Beeld inkadering) en drukt u op de knop **OK**.

Caution





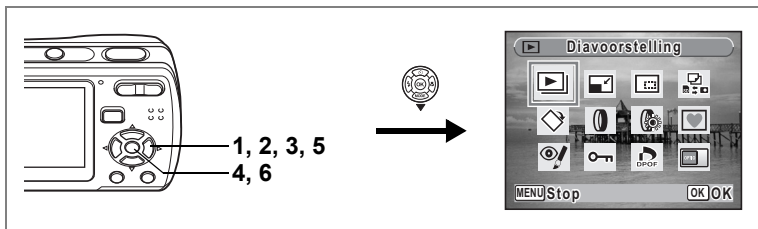





- De drie kaders die in het ingebouwde geheugen zijn opgeslagen, kunnen niet worden gewist.
- Er kunnen tot 96 gedownloade kaders worden weergegeven. Met inbegrip van de drie kaders die reeds in het ingebouwde geheugen zijn opgeslagen, kunt u kiezen uit maximum 99 kaders.





## Rode-ogen Compensatie

U kunt het effect van rode ogen in flitsfoto's compenseren.

- 1 Voer de  instelling in en gebruik de vierwegsbesturing ( ) om het beeld te kiezen dat u wenst te corrigeren.**
- 2 Druk op de vierwegsbesturing ().**  
Het instellingenpalet voor Weergave verschijnt.
- 3 Gebruik de vierwegsbesturing (   ) om  (Rode-ogen reductie) te selecteren.**
- 4 Druk op de knop OK.**  
Er verschijnt een bevestigingsscherm om het beeld te overschrijven.
- 5 Gebruik de vierwegsbesturing ( ) om [Overschrijven] of [Opslaan als] te selecteren.**  
Indien de afbeelding beveiligd is, verschijnt er geen bevestigingsscherm. De afbeelding wordt automatisch opgeslagen met een nieuwe bestandsnaam.
- 6 Druk op de knop OK.**  
Het bewerkte beeld wordt opgeslagen met hetzelfde aantal opnamepixels en hetzelfde kwaliteitsniveau als het origineel.

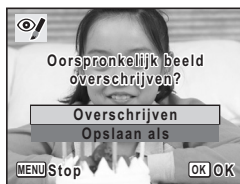

- De functie Rode-ogen reductie kan niet worden gebruikt bij filmpjes of beelden waarop geen rode ogen kunnen worden vastgesteld. Dan verschijnt een foutmelding in stap 4.
- De Rode-ogen reductie kan gebruikt worden voor stilstaande beelden die genomen zijn met deze camera. Hoewel, het kan niet gebruikt worden voor panoramische foto's of afbeeldingen opgenomen in de 16-beelds opname functie.

# Afdrukservice instellen (DPOF)

DPOF (Digital Print Order Format) is de indeling voor het opslaan van afdrukordergegevens op foto's die zijn gemaakt met een digitale camera. Als de afdrukordergegevens zijn opgeslagen, kunnen de opnamen worden afgedrukt op basis van de DPOF-instellingen op een DPOF-compatibele printer of in een fotolab dat DPOF ondersteunt.



U kunt geen afdrukordergegevens opslaan voor video-opnamen of geluidsbestanden.



## Afzonderlijke opnamen afdrukken

Stel voor elke opname de volgende opties in.

Kopieën	Kies het aantal afdrucken (maximaal 99).
Datum	Geef aan of de datum moet worden afgedrukt op de afdruk.

- 1 Druk op de vierwegbesturing (▼) in de stand .**  
Het Palet Afspeelmodus verschijnt.
- 2 Selecteer  (DPOF) met de vierwegbesturing (▲▼◀▶).**
- 3 Druk op de knop OK.**  
Het scherm voor selectie van [Enkel beeld] of [Alle Beelden] verschijnt.
- 4 Selecteer de optie [Enkel beeld] met de vierwegbesturing (▲▼).**



## 5 Druk op de knop OK.

Het bericht [DPOF instelling voor dit beeld] verschijnt. Om DPOF-instellingen te verrichten voor een andere opname, selecteert u een andere opname met de vierwegbesturing (◀▶).

Als er al DPOF-instellingen zijn opgegeven voor een opname, verschijnt de vorige instelling van het aantal afdrucken en de datumweergave (☑ of ☐).



## 6 Kies het aantal afdrucken met de vierwegbesturing (▲▼).

## 7 Gebruik de knop Snelinstelling om te bepalen of de datum al dan niet moet worden afgedrukt.

(Aan): de datum wordt afgedrukt.

(Uit) : de datum wordt niet afgedrukt.

Om nog meer DPOF-afdrukordergegevens in te stellen, kiest u met de vierwegbesturing (◀▶) een andere opname en herhaalt u stap 6 en 7.



## 8 Druk op de knop OK.

De DPOF-instellingen worden opgeslagen en het DPOF-menu verschijnt weer.



- Afhankelijk van de printer of de afdrukapparatuur van het fotolab bestaat de kans dat de datum niet wordt afgedrukt op de opnamen, zelfs als ☑ (Aan) is geselecteerd in de DPOF-instellingen.
- Als er reeds een datum afgedrukt is op de foto (blz.79), mag u de Datum ☑ (On) niet instellen in de DPOF instellingen. Zoniet kan de datum twee maal afgedrukt worden op uw afgedrukte foto.



Als u de DPOF-instellingen wilt annuleren, stelt u het aantal afdrucken in stap 6 in op [00] en drukt u op de knop **OK**.

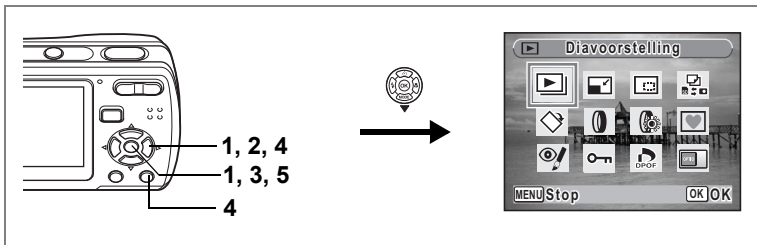

## Alle opnamen afdrukken

Wanneer u het aantal afdrucken kiest en instelt of de datum al dan niet moet worden afgedrukt, worden de instellingen toegepast op alle opnamen die zijn opgeslagen in de camera.

### 1 Roep het scherm voor DPOF-instellingen op in de stand .

Zie stap 1 tot en met 3 op blz.112.

### 2 Selecteer [Alle beelden] met de vierwegbesturing (▲▼).

### 3 Druk op de knop OK.

Het bericht [DPOF-instelling voor alle beelden] verschijnt.

### 4 Kies het aantal afdrucken en stel in of u de datum wilt afdrukken.

Zie stap 6 en 7 in "Afzonderlijke opnamen afdrukken" (blz.113) voor nadere informatie over de instellingen.



### 5 Druk op de knop OK.

De DPOF-instellingen voor alle opnamen worden opgeslagen en het scherm voor DPOF-instellingen verschijnt weer.



- Het aantal afdrucken dat u opgeeft bij de DPOF-instellingen, geldt voor alle opnamen. Controleer of het aantal correct is alvorens de opnamen af te drukken.
- Als er reeds een datum afgedrukt is op de foto's (blz.79), mag u de Datum  (On) niet instellen in de DPOF instellingen. Zoniet kan de datum twee maal afgedrukt worden op uw afgedrukte foto's.



Wanneer er instellingen worden opgegeven voor alle opnamen, worden instellingen voor afzonderlijke opnamen geannuleerd.

# Afdrukken met PictBridge

Door het aansluiten van de camera op een printer die PictBridge ondersteunt met de bijgeleverde USB/AV-kabel (I-UAV77), kunt u rechtstreeks afbeeldingen afdrukken vanaf de camera zonder gebruik van een pc. Sluit de camera aan op de printer en selecteer op de camera de opnamen die u wilt afdrukken en het aantal exemplaren.



- Wij raden aan de AC adapter kit K-AC62 (optioneel) te gebruiken als de camera aangesloten is op de printer. Mogelijk werkt de printer niet correct of gaan de opnamegegevens verloren wanneer de batterijen leegraken terwijl de camera is aangesloten op de printer.
- Maak de USB/AV-kabel niet los tijdens de overdracht van gegevens.
- Al naar gelang het type printer zijn mogelijk niet alle op de camera gemaakte instellingen (zoals de afdruk- of DPOF-instellingen) geldig.
- Er kan een afdrufout optreden als u meer dan 500 exemplaren probeert af te drukken.
- Het afdrukken van de index van de opnamen (afdrukken van diverse opnamen op één vel) kan niet rechtstreeks vanuit de camera worden uitgevoerd. Verricht de instellingen op een printer die de indexafdrukfunctie ondersteunt of gebruik een computer.

## De camera aansluiten op de printer

- 1 Selecteer [PictBridge] bij [USB-aansluiting] in het menu [↖ Instelling].**  
Zie “De USB/AV-aansluitfunctie wijzigen” (blz.129).
- 2 Zet de camera uit.**
- 3 Sluit de camera aan op de printer via de bijgeleverde USB/AV-kabel.**
- 4 Zet de printer aan.**
- 5 Wanneer de printer klaar is om af te drukken, zet u de camera aan.**  
Het scherm voor selectie van de afdrukinstellingen verschijnt.

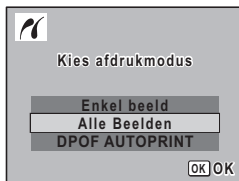

## Afzonderlijke opnamen afdrukken

- 1** Selecteer op het scherm voor selectie van de afdrুকinstellingen [Enkel beeld] met de vierwegbesturing (▲▼).

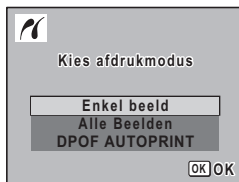

- 2** Druk op de knop OK.  
Het scherm met instellingen verschijnt.

- 3** Kies met de vierwegbesturing (◀▶) een opname die u wilt afdrukken.

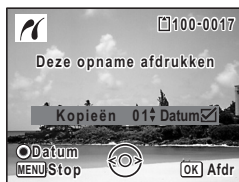

- 4** Kies het aantal afdrukken met de vierwegbesturing (▲▼).

U kunt maximaal 99 exemplaren afdrukken.

- 5** Gebruik de knop Snelinstelling om te bepalen of de datum al dan niet moet worden afgedrukt.

- (Aan): de datum wordt afgedrukt.  
 (Uit) : de datum wordt niet afgedrukt.

- 6** Druk op de knop OK.

Er verschijnt een bevestigingsvenster. Om de opnamen af te drukken op basis van de afdrুকinstellingen van de printer, drukt u op de knop OK.

Ga naar stap 7 om de afdrুকinstellingen te wijzigen.



- 7** Druk op de knop Snelinstelling.  
Het scherm voor het wijzigen van de afdrুকinstellingen verschijnt.

- 8** Selecteer [Papierafmeting] en druk op de vierwegbesturing (▶).

Het scherm voor het papierformaat verschijnt.

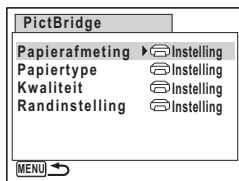

## 9 Kies het papierformaat met de vierwegbesturing (▲▼◀▶).

U kunt alleen een papierformaat kiezen dat door uw printer wordt ondersteund.

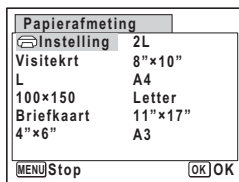

## 10 Druk op de knop OK.

De instelling van het papierformaat wordt opgeslagen en het scherm voor afdrুকinstellingen verschijnt weer.

## 11 Selecteer [Papiertype] met de vierwegbesturing (▲▼) en druk op de vierwegbesturing (▶).

Er verschijnt een afrolmenu.

## 12 Selecteer de papiersoort met de vierwegbesturing (▲▼) en druk op de knop OK.

De instelling van de papiersoort wordt opgeslagen en het scherm voor afdrুকinstellingen verschijnt weer. Stel [Kwaliteit] en [Randinstelling] op dezelfde manier in als in stap 11 en 12.

Als u [Instelling] selecteert voor elke afdrুকinstelling, worden de opnamen afgedrukt op basis van de instellingen die zijn verricht op de printer.

Papiersoorten met meer ★ ondersteunen papier van een hogere kwaliteit.

Hoe meer ★, hoe hoger de afdrুকkwaliteit.

Het scherm afdrুকinstellingen verschijnt nadat elk item ingesteld werd.

## 13 Druk op de MENU knop.

Het scherm gaat terug naar het bevestigingsvenster.

## 14 Druk op de knop OK.

De opname wordt afgedrukt op basis van de gekozen instellingen.

Druk op de knop **MENU** om het afdrucken te annuleren.



- Het batterijlampje licht op terwijl de camera communiceert met de printer, en knippert terwijl er toegang tot de kaart wordt verkregen en tijdens het afdrucken. Maak de USB/AV-kabel niet los terwijl het batterijlampje knippert.
- Als er reeds een datum afgedrukt is op de foto (blz.79), mag u de Datum  (On) niet instellen in de DPOF instellingen. Zoniet kan de datum twee maal afgedrukt worden op uw afgedrukte foto.



De standaardinstellingen van [Papierafmeting], [Papiertype], [Kwaliteit] en [Randinstelling] worden hersteld bij uitschakeling van de camera.

De kabel losmaken van de printer blz.119

## Alle opnamen afdrukken

- 1 **Selecteer op het scherm voor selectie van de afdrukinstellingen [Alle Beelden] met de vierwegbesturing (▲▼).**

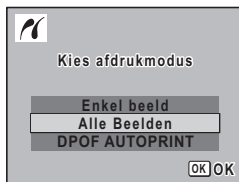

- 2 **Druk op de knop OK.**  
Het scherm met instellingen verschijnt.
- 3 **Kies het aantal afdrukken en stel in of u de datum wilt afdrukken.**

Het aantal afdrukken en de datuminstelling die u kiest, gelden voor alle opnamen. Zie stap 4 en 5 in "Afzonderlijke opnamen afdrukken" (blz.116) voor nadere informatie over de instellingen.

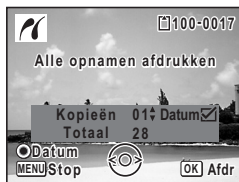

- 4 **Druk op de knop OK.**

Er verschijnt een bevestigingsvenster.

Raadpleeg stap 7 tot en met 11 van "Afzonderlijke opnamen afdrukken" (blz.116 en blz.117) voor bijzonderheden over het wijzigen van de afdrukinstellingen.

- 5 **Druk op de knop OK in het bevestigingsvenster voor de afdrukinstellingen.**

Alle opnamen worden afgedrukt op basis van de gekozen instellingen. Druk op de knop **MENU** om het afdrukken te annuleren.

Caution

Als er reeds een datum afgedrukt is op de foto's (blz.79), mag u de Datum  (On) niet instellen in de DPOF instellingen. Zoniet kan de datum twee maal afgedrukt worden op uw afgedrukte foto's.



## Afdrukken met de DPOF-instellingen

- 1 In het selectiescherm voor de printerinstellingen gebruikt u de vierwegsbesturing (▲▼) om [DPOF AUTOPRINT] te selecteren.**

- 2 Druk op de knop OK.**

De gemaakte DPOF-instellingen verschijnen.

Gebruik de vierwegbesturing (◀▶) om voor elke opname het aantal afdrucken te controleren, om te bepalen of al dan niet de datum moet worden afgedrukt, en om het totale aantal exemplaren te controleren.

Raadpleeg blz.112 voor instructies over hoe de DPOF-instellingen moeten worden verricht.



- 3 Druk op de knop OK.**

Er verschijnt een bevestigingsvenster.

Raadpleeg stap 7 tot en met 11 van “Afzonderlijke opnamen afdrucken” (blz.116 en blz.117) voor bijzonderheden over het wijzigen van de afdrukinstellingen.

- 4 Druk op de knop OK in het bevestigingsscherm van de afdrukinstellingen.**

De opnamen worden afgedrukt op basis van de gekozen instellingen. Druk op de knop **MENU** om het afdrucken te annuleren.

## De kabel losmaken van de printer

Maak de USB/AV-kabel los van de camera en de printer wanneer u klaar bent met afdrucken.

- 1 Zet de camera uit.**
- 2 Maak de USB/AV-kabel los van de camera en de printer.**

# Geluid opnemen (Geluidsoptnamefunctie)

U kunt geluid opnemen met de camera. De microfoon bevindt zich onderaan links van de camera-lens. Richt de camera op de geluidsbron om zo duidelijk mogelijk op te nemen.

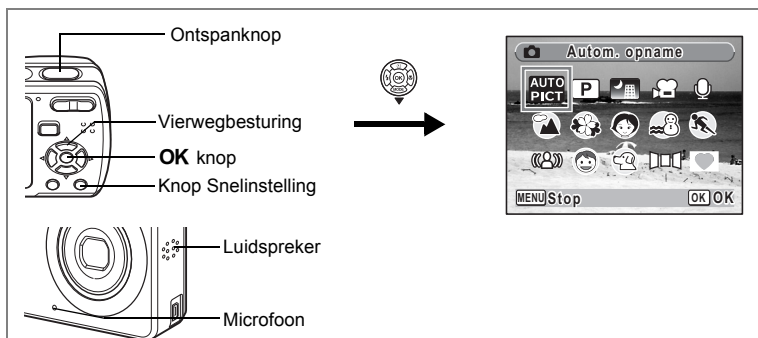

## 1 Druk in de stand op de vierwegbesturing (▼).

Het Palet Vastlegmodus verschijnt.

## 2 Selecteer (Geluidsoptname) met de vierwegbesturing (▲▼◀▶).

## 3 Druk op de knop OK.

Op de LCD-monitor verschijnen de resterende opnametijd en de opnametijd van het huidige bestand.

1 Duur van de opname

2 Resterende opnametijd

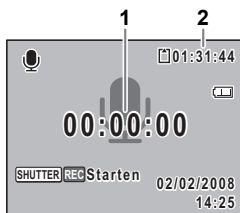

## 4 Druk de ontspanknop helemaal in.

De opname start. Het lichtje aan/uit flinkt tijdens het opnemen.

U kunt doorlopend geluid opnemen tot het ingebouwde geheugen/SD-geheugenkaart vol is of gedurende max. 24 uur.

Wanneer tijdens de geluidsoptname op de knop Snelinstelling wordt gedrukt, kan er een index worden toegevoegd aan het huidige geluidsbestand.



## 5 Druk de ontspanknop helemaal in.

De opname stopt.



- Als u de ontspanknop meer dan een seconde ingedrukt houdt in stap 4, gaat de opname door tot u uw vinger van de ontspanknop haalt.
- Geluid wordt opgeslagen in WAVE-bestanden (mono).

# Geluidsopnamen weergeven

U kunt de geluidsbestanden weergeven die u hebt gemaakt in de stand .

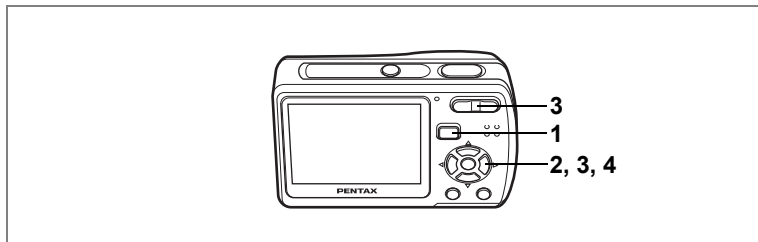

- 1 Druk op de knop .**
- 2 Kies met de vierwegbesturing (◀▶) het geluidsbestand dat u wilt weergeven.**
- 3 Druk op de vierwegbesturing (▲).**

Het geluidsbestand wordt weergegeven.

- 1 Totale opnametijd
- 2 Weergavetijd

**Tijdens het weergeven kunnen de volgende handelingen worden verricht.**

- |                      |                      |
|----------------------|----------------------|
| Vierwegbesturing (▲) | Weergave onderbreken |
| Zoom knop (▲)        | Verhoogt het volume  |
| Zoom button (▲▲)     | Verlaagt het volume  |

Als er geen indexen zijn opgenomen:

- |                      |   |
|----------------------|---|
| Vierwegbesturing (◀) | Geeft het geluid achteruit weer             |
| Vierwegbesturing (▶) | Spoelt het geluid vooruit en geeft het weer |

Als er indexen zijn opgenomen:

- |                      |   |
|----------------------|---|
| Vierwegbesturing (◀) | Start de weergave bij de vorige index   |
| Vierwegbesturing (▶) | Start de weergave bij de volgende index |

**Terwijl de weergave is onderbroken, kunnen de volgende handelingen worden verricht.**

- |                      |                               |
|----------------------|-------------------------------|
| Vierwegbesturing (▲) | Hervat het afspelen           |
| Vierwegbesturing (◀) | Ca. 5 seconden terugspoelen   |
| Vierwegbesturing (▶) | Ca. 5 seconden vooruitspoelen |

- 4 Druk op de vierwegbesturing (▼).**

De weergave stopt.

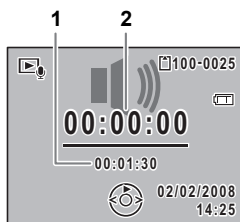

Het menu [↖ Instelling] oproepen

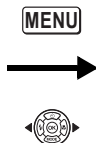

## Een SD-geheugenkaart of het interne geheugen formatteren

Bij formatteren worden alle gegevens van de SD-geheugenkaart gewist. Alle gegevens in het interne geheugen worden gewist wanneer er geen SD-geheugenkaart in de camera is geplaatst.



- Neem de SD-geheugenkaart niet uit tijdens het formatteren, omdat de kaart hierdoor beschadigd kan raken en onbruikbaar kan worden.
- Bij formatteren worden alle beveiligde opnamen gewist, alsmede alle op de kaart opgeslagen opnamen die met een andere camera zijn gemaakt.
- Een SD-geheugenkaart die is geformatteerd op een computer of op een ander apparaat, is niet bruikbaar. Formateer de kaart met de camera.

8

- 1 Selecteer [Formatteren] in het menu [↖ Instelling] met de vierwegbesturing (▲▼).**
- 2 Druk op de vierwegbesturing (▶).**  
Het scherm voor formatteren verschijnt.
- 3 Selecteer [Formatteren] met de vierwegbesturing (▲▼).**
- 4 Druk op de knop OK.**

Het formatteren begint. Wanneer het formatteren voltooid is, keert u terug naar de opnamestand of de weergavestand.

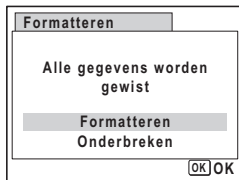

Het menu [Instelling] oproepen



## De geluidsinstellingen wijzigen

U kunt het volume van bedieningsgeluiden aanpassen en het type geluid wijzigen.

- 1 Selecteer [Geluid] in het menu [Instelling] met de vierwegbesturing (▲▼).**
- 2 Druk op de vierwegbesturing (▶).**  
Het scherm [Geluid] verschijnt.

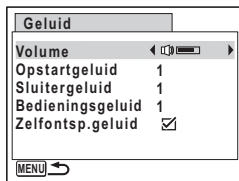

### Het volume van bedieningsgeluiden wijzigen

- 3 Selecteer [Volume] met de vierwegbesturing (▲▼).**
- 4 Pas het volume aan met de vierwegbesturing (◀▶).**  
Het geselecteerde volume wordt opgeslagen.  
Stel het volume in op 0 om het opstartgeluid, sluitergeluid, bedieningsgeluid en zelfontspanninggeluid uit te zetten.

### Het type geluid wijzigen

- 5 Selecteer [Opstartgeluid] met de vierwegbesturing (▲▼).**
- 6 Druk op de vierwegbesturing (▶).**  
Er verschijnt een afrolmenu.

**7 Selecteer [1], [2], [3] of [Uit] met de vierwegbesturing (▲▼) en druk op de knop OK.**

Het geselecteerde geluidstype wordt opgeslagen.

**8 Stel [Sluitergeluid] en [Bedieningsgeluid] in op dezelfde manier als in de stappen 5 tot 7.**

Gebruik de vierwegsbesturing (◀▶) om  (Aan) te selecteren of  (Uit) voor het geluid van de zelfontspanner.

**9 Druk op de knop MENU.**

Het scherm gaat terug naar het menu [ Instelling], met de gewijzigde instelling.

Het menu [↖ Instelling] oproepen



MENU



## De datum en tijd wijzigen

U kunt de aanvankelijk ingestelde datum en tijd wijzigen. U kunt ook de stijl wijzigen waarin de datumgegevens worden weergegeven op de camera.

- 1 Selecteer [Datum instellen] in het menu [↖ Instelling] met de vierwegbesturing (▲▼).**
- 2 Druk op de vierwegbesturing (▶).**  
Het scherm Datum instellen verschijnt.
- 3 Druk op de vierwegbesturing (▶).**  
Het kader gaat naar [DD/MM/JJ].  
Afhankelijk van de aanvankelijke instelling of de vorige instelling kan [MM/DD/JJ] of [JJ/MM/DD] worden weergegeven.
- 4 Kies met de vierwegbesturing (▲▼) de weergavestijl voor de datum.**  
Kies [MM/DD/JJ], [DD/MM/JJ] of [JJ/MM/DD].
- 5 Druk op de vierwegbesturing (▶).**  
Het kader gaat naar [24h].
- 6 Selecteer [24h] (24-uurs weergave) of [12h] (12-uurs weergave) et de vierwegbesturing (▲▼).**

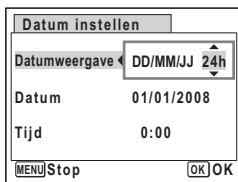
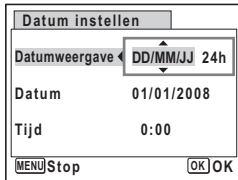
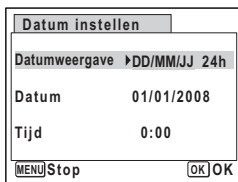

## 7 Druk op de vierwegbesturing (▶).

Het kader gaat terug naar [Datumweergave].

## 8 Druk op de vierwegbesturing (▼).

Het kader gaat naar [Datum].

Datum instellen	
Datumweergave	DD/MM/JJ 24h
Datum	▶01/01/2008
Tijd	0:00
MENU	Stop
	OK OK

## 9 Druk op de vierwegbesturing (▶).

Het kader gaat naar een van de volgende onderdelen, afhankelijk van de in stap 4 ingestelde datumstijl.

Voor [DD/MM/JJ] dag (Voorbeeld: [01])

Voor [MM/DD/JJ] maand (Voorbeeld: [01])

Voor [JJ/MM/DD] jaar (Voorbeeld: [2008])

Voor de volgende handelingen en schermen

is [MM/DD/JJ] als voorbeeld gebruikt. De handelingen zijn gelijk, ook als een andere datumweergave is geselecteerd.

Datum instellen	
Datumweergave	DD/MM/JJ 24h
Datum	◀01/01/2008
Tijd	0:00
MENU	Stop
	OK OK

## 10 Wijzig de maand met de vierwegbesturing (▲▼).

## 11 Druk op de vierwegbesturing (▶).

Het kader gaat naar het veld voor de dag. Wijzig de dag met de vierwegbesturing (▲▼). Wijzig daarna het jaar op dezelfde manier.

## 12 Wijzig de tijd op dezelfde manier als in stap 7 tot en met 10.

Als u [12h] heeft geselecteerd bij stap 6, verandert de aanduiding in am (vóór 12:00 uur 's middags) of pm (na 12:00 uur 's middags), al naar gelang de tijd.

## 13 Druk op de knop OK.

De datum- en tijdstellingen worden opgeslagen.



Wanneer u klaar bent met de instellingen en op de knop **OK** drukt, wordt de klok van de camera teruggezet op 00 seconden. Om de exacte tijd in te stellen, drukt u op de knop **OK** wanneer het tijdsignaal (op TV, radio, enz.) precies 00 seconden aangeeft.



Het menu [ Instelling] oproepen



MENU



## De weergavetaal wijzigen

U kunt de taal wijzigen waarin de menu's, foutberichten, enz. worden weergegeven. U kunt kiezen uit Engels, Frans, Duits, Spaans, Portugees, Italiaans, Nederlands, Deens, Zweeds, Fins, Pools, Tsjechisch, Hongaars, Turks, Russisch, Thais, Koreaans, Chinees (traditioneel en vereenvoudigd) en Japans.

- 1 Selecteer [Language/言語] in het menu [ Instelling] met de vierwegbesturing (▲▼).**
- 2 Druk op de vierwegbesturing (▶).**  
Het scherm [Language/言語] verschijnt.
- 3 Selecteer de taal met de vierwegbesturing (▲▼◀▶).**
- 4 Druk op de knop OK.**

De geselecteerde taal is nu ingesteld om te worden weergegeven.



Het menu [Instelling] oproepen



MENU



## De mapnaam wijzigen

U kunt de naaminstelling van de opnamemap wijzigen van de standaardnaam in de datum waarop de opname werd gemaakt. Als de naaminstelling wordt gewijzigd in de datum, worden de opnamen bewaard in afzonderlijke mappen met de datum waarop de opnamen werden gemaakt.

### Bestandsnaam

Standaard	XXXPENTX (XXX is het 3-cijferig mapnummer)
Datum	XXX_mddd (3-cijferig mapnummer_maand dag) * xxx_ddmm (3-cijfer map nummer_dag maand) wanneer de datumstijl ingesteld is op [dd/mm/jj].

Opname gemaakt met standaard mapnaam (Voorbeeld: 25 maart)

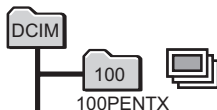

De mapnaam is gewijzigd in de datuminstelling (Voorbeeld: 25 maart)

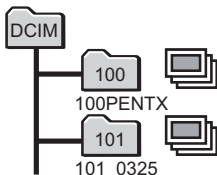

De volgende keer dat er een foto wordt gemaakt (Voorbeeld: 1 april)

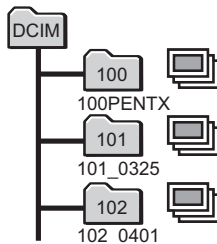

8

Instellingen

- 1 **Selecteer [Bestandsnaam] in het menu [Instelling] met de vierwegbesturing (▲▼).**
- 2 **Druk op de vierwegbesturing (▶).**  
Er verschijnt een afrolmenu.
- 3 **Selecteer [Standaard] of [Datum] met de vierwegbesturing (▲▼).**
- 4 **Druk op de knop OK.**  
De instelling voor [Bestandsnaam] wordt opgeslagen.



De capaciteit van een afbeeldingenmap is maximum 9999 bestanden. Wanneer het aantal bestanden 9999 is, wordt automatisch een nieuwe map aangemaakt.

Het menu [↖ Instelling] oproepen



MENU



## De USB/AV-aansluitfunctie wijzigen

Kies de juiste USB/AV-aansluitfunctie op basis van het apparaat waarop u de USB/AV-kabel aansluit: een computer of een PictBridge-compatibele printer.



Zie de Handleiding computeraansluiting in de CD-ROM die deze Handleiding bevat voor instructies over het aansluiten van de camera op een computer.

- 1 Selecteer [USB-aansluiting] in het menu [↖ Instelling] met de vierwegbesturing (▲▼).**
- 2 Druk op de vierwegbesturing (▶).**  
Er verschijnt een keuzemenu.
- 3 Selecteer [PC] of [PictBridge] met de vierwegbesturing (▲▼).**

[PC] : Selecteer deze optie wanneer u opnamegegevens wilt overbrengen naar een computer.

[PictBridge] : Selecteer deze optie wanneer u de camera aansluit op een PictBridge-compatibele printer.



- 4 Druk op de knop OK.**

De instelling voor de USB/AV-aansluiting wordt opgeslagen.



Sluit de camera niet aan op de computer terwijl [PictBridge] is geselecteerd als USB/AV-aansluitfunctie. Sluit de camera niet aan op de printer terwijl [PC] is geselecteerd.

Het menu [↖ Instelling] oproepen



MENU



## Het videosignaal wijzigen

Wanneer u de camera aansluit op audiovisuele apparatuur moet u het juiste videosignaal (NTSC of PAL) kiezen voor het maken en weergeven van opnamen.

- 1 Selecteer [Videosignaal] in het menu [↖ Instelling] met de vierwegbesturing (▲▼).**
- 2 Druk op de vierwegbesturing (▶).**  
Er verschijnt een afrolmenu.
- 3 Selecteer [NTSC] of [PAL] met de vierwegbesturing (▲▼).**  
Kies het videosignaal dat overeenkomt met het uitgangssignaal van de AV-apparatuur.
- 4 Druk op de knop OK.**

De instelling van het videosignaal wordt opgeslagen.

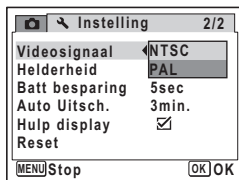

Afhankelijk van het land of de regio bestaat de kans dat opnamen en geluidsbestanden niet kunnen worden weergegeven als het ingestelde videosignaal afwijkt van het aldaar gebruikte signaal. Mocht dit zich voordoen, wijzig dan de instelling van het videosignaal.

Beelden afspelen op TV blz.94

Het menu [Instelling] oproepen

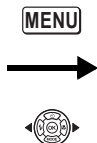
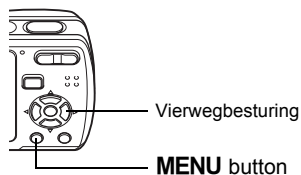

## De helderheid van het LCD-scherm aanpassen

U kunt de helderheid van het LCD-scherm aanpassen voor makkelijker zicht. Dat is nuttig wanneer u het LCD-scherm buiten bekijkt of op helderverlichte plaatsen.

- 1 Gebruik de vierwegsbesturing (▲▼) om [Helderheid] te selecteren in het [Instelling] menu.**
- 2 Gebruik de vierwegsbesturing (◀▶) om de helderheid aan te passen.**

De volgende instelling werd bewaard.

- (Donker)
- (Normaal)
- (Helder)

- 3 Druk op de knop MENU.**

De camera keert terug naar vastlegmodus of afspeelmodus. Het LCD-scherm wordt weergegeven met de ingestelde helderheid.

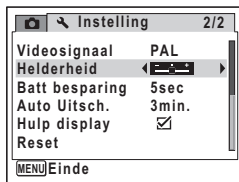

Het menu [Instelling] oproepen

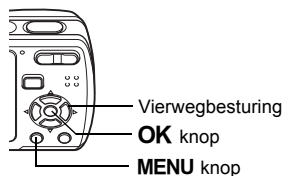

MENU



## De Functie Batterijbesparing gebruiken

U kunt batterijstroom besparen door de LCD-monitor in te stellen dat het automatisch uitschakelt als er geen bediening is gedurende een vaste periode. aanpassen aan de optimale instelling op basis van het omgevingslicht. Nadat de batterijbesparende functie werd geactiveerd, kunt u de LCD-monitor opnieuw.

**1 Gebruik de vierwegsbesturing (▲▼) om [Batt besparing] te selecteren op het [Instelling] menu.**

**2 Druk op de vierwegsregelaar (▶).**

Er verschijnt een keuzemenu.

**3 Gebruik de vierwegsbesturing (▲▼) om [2min.], [1min.], [30sec], [15sec], [5sec] te selecteren of [Uit].**

**4 Druk op de knop OK.**

De instelling Batterijbesparing wordt opgeslagen.

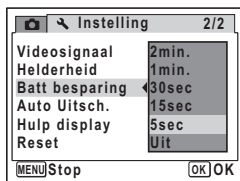

8

Instellingen



Batterij besparing werkt niet in de volgende situaties.

- Tijdens de weergave van het menu
- Tijdens de opname van een film
- Tijdens weergave
- Wanneer de camera aangesloten is op een printer
- Wanneer de camera uitvoert naar een AV-apparaat zoals een TV
- Tijdens de weergave van het bericht
- Indien geen bewerking uitgevoerd wordt nadat de camera is ingeschakeld, wordt de batterij besparing ingeschakeld na 15 seconden, zelfs als [5sec] geselecteerd werd

Het menu [Instelling] oproepen

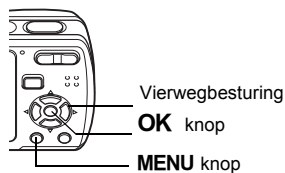

MENU



## Automatisch uitschakelen instellen

De camera kan automatisch worden uitgeschakeld wanneer een bepaalde tijd geen activiteit plaatsvindt.

- 1 **Selecteer [Auto Uitsch.] in het menu [Instelling] met de vierwegbesturing (▲▼).**
  - 2 **Druk op de vierwegbesturing (▶).**
- Er verschijnt een afrolmenu.
- 3 **Selecteer [5min.], [3min.] of [Uit] met de vierwegbesturing (▲▼).**
  - 4 **Druk op de knop OK.**

De instelling voor automatische uitschakeling wordt opgeslagen.

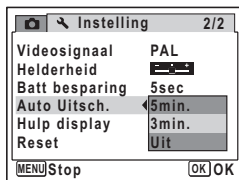

Auto Uitsch. werkt niet als de camera aangesloten is op een PC of printer.

Het menu [Instelling] oproepen

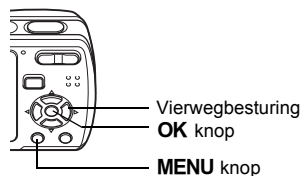

MENU



## De hulpsdisplay instellen

U kunt hulp weergeven of verbergen wanneer die instelling is geselecteerd in de palet Vastlegmodus (blz.46) en de palet Afspeelmodus (blz.49).

**1 Gebruik de vierwegsbesturing (▲▼) om [Hulp display] te selecteren in het [Instelling] menu.**

**2 Gebruik de vierwegsbesturing (◀▶) om  (Aan) of  (Uit) te selecteren.**

De volgende instelling werd bewaard.

Aan: Weergeven

Uit : Verbergen

**3 Druk op de knop MENU.**

De camera keert terug naar vastlegmodus of afspeelmodus.

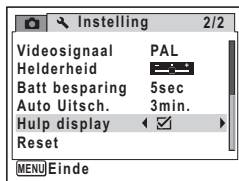



Het menu [↶ Instelling] oproepen



Vierwegbesturing

OK knop

MENU knop

MENU



## Standaardinstellingen herstellen (Reset)

U kunt de standaardinstellingen van de camera herstellen. Zie "Basisinstellingen" (blz.137) voor de reset-instellingen.

- 1 Selecteer [Reset] in het menu [↶ Instelling] met de vierwegbesturing (▲▼).**
- 2 Druk op de vierwegbesturing (▶).**
- 3 Selecteer [Reset] met de vierwegbesturing (▲▼).**
- 4 Druk op de knop OK.**

De standaardinstellingen worden hersteld.

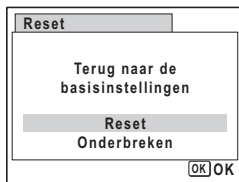

De instellingen van [Datum instellen], [Language/言語] en [Videosignaal] kunnen niet opnieuw ingesteld worden.

## Het Palet Afspeelmodus oproepen

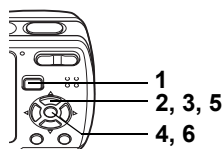

## Het opstartscherm wijzigen

U kunt een beeld kiezen dat weergegeven wordt als startscherm wanneer de camera wordt aangezet.

- 1 Druk op de knop .**  
De camera gaat in  modus.
- 2 Druk op de vierwegsregelaar (.**  
Het instellingenpalet voor Weergave verschijnt.
- 3 Gebruik de vierwegsbesturing (   ) om  (Opstartscherm) te selecteren.**
- 4 Druk op de knop OK.**  
Het selectiescherm voor de afbeeldingen verschijnt.
- 5 Gebruik de vierwegsbesturing ( ) om een beeld te kiezen voor het startscherm.**
- 6 Druk op de knop OK**  
De instelling voor het startscherm werd bewaard.



U kunt geen panoramische foto's gebruiken of foto's genomen met 16-beelds opname voor het startscherm.



- Van zodra het startscherm is ingesteld, zal de afbeelding niet worden gewist, zelfs als de originele foto werd gewist of als de SD-geheugenkaart of het ingebouwde geheugen werd geformatteerd.
- Selecteer [Uit] om het startscherm te verbergen.

In onderstaande tabel staan de fabrieksinstellingen.

Hierna wordt de betekenis uitgelegd van de indicaties voor menuonderdelen met een standaardinstelling.

### Laatste geheugeninstelling

- Ja : De actieve instelling (laatste geheugen) wordt bewaard wanneer de camera wordt uitgezet.
- Nee : De instelling gaat terug naar de standaardwaarde als de camera wordt uitgezet.
- \* : De instelling is afhankelijk van de geheugeninstelling (blz.80).
- : NA

### Reset instelling

- Ja : De instelling gaat terug naar de standaardinstelling met de reset-functie (blz.135).
- Nee : De instelling wordt bewaard, zelfs als de camera wordt gereset.

### ● Onderdelen van het menu [📷 Opnemen]

Onderdeel		Standaardinstelling	Laatste geheugeninstelling	Reset instelling	Bladzijde
Opnamepixels		(3264×2448)	Ja	Ja	blz.64
Kwaliteitsniveau		★★ (Beter)	Ja	Ja	blz.66
AF-modus		(Meervoudig)	Ja	Ja	blz.70
Gevoeligheid		Auto	*	Ja	blz.73
Belicht. corr.		±0.0	*	Ja	blz.74
Video	Opnamepixels	(640×480)	Ja	Ja	blz.84
	Beeldteller	30 fps	Ja	Ja	blz.85
Geheugen	Flitsinstelling	<input checked="" type="checkbox"/> (Aan)	Ja	Ja	blz.71
	Transportstand	<input type="checkbox"/> (Uit)	Ja	Ja	blz.76, blz.77
	Focusinst.	<input type="checkbox"/> (Uit)	Ja	Ja	blz.68
	Zoomstand	<input type="checkbox"/> (Uit)	Ja	Ja	blz.67
	Gevoeligheid	<input type="checkbox"/> (Uit)	Ja	Ja	blz.73
	Belicht. corr.	<input type="checkbox"/> (Uit)	Ja	Ja	blz.74
	DISPLAY	<input type="checkbox"/> (Uit)	Ja	Ja	blz.75, blz.86
	Bestand	<input checked="" type="checkbox"/> (Aan)	Ja	Ja	—
Datumafdruk		<input type="checkbox"/> (Uit)	Ja	Ja	blz.79

● Onderdelen van het menu [↵ Instelling]

Onderdeel		Standaardinstelling	Laatste geheugeninstelling	Reset instelling	Bladzijde
Geluid	Volume	3	Ja	Ja	blz.123
	Opstartgeluid	1	Ja	Ja	
	Sluitergeluid	1	Ja	Ja	
	Bedieningsgeluid	1	Ja	Ja	
	Zelfontsp.geluid	<input checked="" type="checkbox"/> (Aan)	Ja	Ja	
Datum instellen	Datumweergave (datum)	Op basis van basisinstelling	Ja	Nee	blz.30
	Datumweergave (tijd)	Op basis van basisinstelling	Ja	Nee	
	Datum	Op basis van basisinstelling	Ja	Nee	
	Tijd	Op basis van basisinstelling	Ja	Nee	
Language/ 言語		Op basis van basisinstelling	Ja	Nee	blz.29
Bestandsnaam		Datum	Ja	Ja	blz.128
USB-aansluiting		PC	Ja	Ja	blz.129
Videosignaal		Op basis van basisinstelling	Ja	Nee	blz.130
Helderheid		 (Standaard)	Ja	Ja	blz.132
Batt besparing		5sec	Ja	Ja	blz.132
Auto Uitsch.		3 min.	Ja	Ja	blz.133
Hulp display		<input checked="" type="checkbox"/> (Aan)	Ja	Ja	blz.134

● Onderdelen van het Palet Afspeelmodus

Onderdeel		Standaardinstelling	Laatste geheugeninstelling	Reset instelling	Bladzijde
Dia-voorstelling	Interval	3sec	Ja	Ja	blz.90
	Beeldeffect	Vegen	Ja	Ja	
	Geluidseffect	<input checked="" type="checkbox"/> (Aan)	Ja	Ja	
Opstart scherm		Uit	Ja	Ja	blz.136

## ● Belangrijkste bedieningsfuncties

Onderdeel	Functie	Standaardinstelling	Laatste geheugeninstelling	Reset instelling	Bladzijde	
-knop	Bediening	-stand	—	—	—	
Zoom/// /  knop	Zoomstand	Groothoek	*	Nee	blz.67	
Vierwegbesturing	▲	Transportstand	<input type="checkbox"/> (Normaal)	*	Ja	blz.76, blz.77
	▼	Opnamefunctie	(Autom. opname)	Ja	Ja	blz.46
	◀	Flitsinstelling	(Auto)	*	Ja	blz.71
	▶	Focusinst.	<b>AF</b> (standaard)	*	Ja	blz.68
<b>MENU</b> knop	Menuweergave	Opnamestand: menu [Opnemen] Weergavestand: menu  [Instelling]	—	—	blz.41	
<b>OK/DISPLAY</b> knop	Informatieweergave	Normaal	*	Ja	blz.75, blz.86	

# Beschikbare functies voor elke opnamefunctie

- Ja : Kan worden ingesteld en functie is beschikbaar.  
 - : Kan niet gewijzigd worden.  
 # : Kan worden ingesteld maar functie is niet beschikbaar.  
 Nee : Kan niet ingesteld worden.

(Auto)	Ja	Ja <sup>*11</sup>	Ja <sup>*11</sup>	Nee	Nee	Nee	Ja	Ja	Ja <sup>*9</sup>	Ja <sup>*11</sup>	Ja
(Flitser uit)	Ja	Ja	Ja	Ja	-	Nee	Ja	Ja	Ja <sup>*9</sup>	Ja	Ja
(Flitser aan)	Nee	Ja <sup>*11</sup>	Ja <sup>*11</sup>	Ja	Nee	Nee	Ja	Ja	Ja <sup>*9</sup>	Ja <sup>*11</sup>	Ja
(Auto + Anti Rode Ogen)	Nee	Ja	Ja	Nee	Nee	Nee	Ja	Ja	Ja <sup>*9</sup>	Ja	Ja
(Flitser + Anti Rode Ogen)	Nee	Ja	Ja	Ja	Nee	Nee	Ja	Ja	Ja <sup>*9</sup>	Ja	Ja
(Zelfontspanner)	Ja <sup>*1</sup>	Ja	Ja	Ja	Ja	Nee	Ja	Ja	Ja <sup>*8</sup>	Ja	Ja
(2s Zelfontspanner)	Ja <sup>*1</sup>	Ja	Ja	Ja	Ja	Nee	Ja	Ja	Ja	Ja	Ja
(Continue opname)	Nee	Nee	Ja	Nee	Nee	Nee	Ja	Nee	Ja <sup>*7</sup>	Ja	Ja
(16-beelds opname)	Nee	Nee	Ja	Nee	Nee	Nee	Nee	Nee	Ja <sup>*7</sup>	Ja	Ja
<b>AF</b> (Standaard)	Ja	Ja	Ja	Ja	Ja	Nee	Ja	Ja	Ja	Ja	Ja
(Macro)	Ja	Ja	Ja	Ja	Ja	Nee	Ja	Ja	Ja	Ja	Ja
(Oneindig)	Nee	Ja	Ja	Ja	Ja	Nee	Ja	Ja	Ja	Ja	Ja
<b>PF</b> (Pan Focus)	Ja	Ja	Ja	Ja	Ja	Nee	Ja	Ja	Ja	Ja	Ja
Opnamepixels	-	Ja	Ja	Ja	Ja <sup>*2</sup>	#	Ja	-	Ja <sup>*10</sup>	Ja	Ja
Kwaliteitsniveau	-	Ja	Ja	Ja	Ja <sup>*2</sup>	#	Ja	-	Ja	Ja	Ja
AF-modus	-	- <sup>*6</sup>	Ja <sup>*6</sup>	Ja	Ja <sup>*3</sup>	#	Ja	Ja	Ja	Ja <sup>*6</sup>	Ja
Gevoeligheid	-	Ja	Ja	Ja	-	#	- <sup>*5</sup>	Ja	Ja	Ja	Ja
Belicht. corr.	Nee	Nee	Ja	Ja	Ja <sup>*4</sup>	#	Ja	Ja	Ja	Ja	Ja
Video	Nee	#	#	#	Ja	#	#	#	#	#	#
Geheugen	Nee	Ja	Ja	Ja	Ja	Ja	Ja	Ja	Ja	Ja	Ja
Datumafdruk	Nee	Ja	Ja	Ja	#	#	Ja	Ja	Ja	Ja	Ja

- \*1 De zelfontspannermodus die u geselecteerd hebt in een andere opnamemodus dan de modus kan gebruikt worden.  
 \*2 Gebruikt de instellingen in [Video].  
 \*3 "Continu" is niet beschikbaar.  
 \*4 Niet beschikbaar tijdens opname.  
 \*5 Vastgelegd aan een automatische hoge gevoeligheidsinstelling.  
 \*6 Gebruikt ofwel Gezichtsherkenning AF (als de camera het gezicht herkent) of de instelling in [AF-modus] (indien de camera het gezicht niet herkent).  
 \*7 In de modus , zijn "Continue opname" en "16-beelds opname" niet beschikbaar.  
 \*8 In de modus , is "10 sec. zelfontspanner" niet beschikbaar.  
 \*9 In de modus , is het instellen van flitsmodi niet beschikbaar (bepaald in Flash Off).  
 \*10 In de modus , vastgesteld op 2M. Kan niet gewijzigd worden op Opnemen].  
 \*11 Gezichtsherkenning AF&AE wordt ingeschakeld als het gezicht van het onderwerp herkend wordt. Als de flitser ontlad, voert hij flitsmodus Flash On + Red-eye uit.

# Optionele accessoires

Bij deze camera zijn verschillende speciale accessoires verkrijgbaar.

## Netvoedingsadapterset K-AC62

Deze kit omvat de DC verdubbelaar D-DC51, de AC adapter D-AC62 en de AC stroomkabel.

## USB/AV-kabel I-UAV77(\*)

### Draagriem

**O-ST62 (\*)**

**O-ST24** Riem van echt leer

**O-ST8** Zilveren ketting

**O-ST30** Plastic riem

### Cameras

**O-CC58**

**O-CC72**

Producten met een sterretje (\*) zijn gelijk aan die bij de camera worden geleverd.

Bij de bediening van de camera kunnen de volgende berichten op de LCD-monitor verschijnen.

Batterij leeg	De batterijen zijn uitgeput. Vervang ze door nieuwe batterijen. Gebruikt u oplaadbare batterijen, laad de batterijen dan op. (blz.19)
Intern geheugen is vol	Het ingebouwd geheugen/SD-geheugenkaart is vol en er kunnen geen afbeeldingen meer opgeslagen worden.
Geheugenkaart vol	Plaats een nieuwe SD-geheugenkaart of wis niet-benodigde opnamen. (blz.23, blz.95) Wijzig het kwaliteitsniveau of de opnamepixels van de opnamen en probeer het nogmaals. (blz.101)
Geheugenkaartfout	Opnemen en weergeven onmogelijk door een probleem met de SD-geheugenkaart. Mogelijk kunt u via een computer de opnamen op de kaart weergeven of kopiëren.
Geheugenkaart is niet geformatteerd	De SD-geheugenkaart die u gebruikt is niet geformatteerd of is geformatteerd op een computer of ander apparaat en is niet compatibel met deze camera. Formateer de SD Memory Card in de camera. (blz.122)
Geheugenkaart beveiligd	De SD-geheugenkaart is beveiligd tegen schrijven. (blz.25)
Compressiefout te weinig geheugen	Deze melding verschijnt als de compressie van afbeeldingen mislukt is. Wijzig het kwaliteitsniveau/grootte en sla de beelden opnieuw op.
Geen beeld en geluid	Op de SD-geheugenkaart zijn geen opnamen/geluidsbestanden opgeslagen.
Wissen	Deze melding verschijnt als de camera een afbeelding of geluidsbestand wist.
Camera kan dit beeld en geluid niet weergeven	U probeert een opname of geluid weer te geven met een indeling die niet wordt ondersteund door deze camera. Mogelijk kunt u de opname wel weergeven op een camera van een ander merk of op uw computer.
Beeldmap kon niet gemaakt worden	Het hoogst mogelijke bestandsnummer (9999) is al toegewezen aan een opname in het hoogste mapnummer (999). Er kunnen geen opnamen meer worden opgeslagen. Plaats een nieuwe SD-geheugenkaart of formateer de kaart. (blz.122)
Beeld is beschermd.	Het beeld- of geluidsbestand dat u probeert te verwijderen, is beveiligd.
Gegevens worden opgeslagen	Deze melding verschijnt als u probeert over te schakelen naar de stand  terwijl er een opname wordt gemaakt of als de beveiligingsinstelling of de DPOF-instelling wordt gewijzigd. Hij verdwijnt weer als de opname is opgeslagen of als de instelling wordt gewijzigd.
Gegevens worden bewerkt	Deze melding verschijnt wanneer het meer dan vijf seconden duurt voordat de camera een opname weergeeft vanwege de verwerking van de opname, of wanneer de SD-geheugenkaart of het interne geheugen wordt geformatteerd.









Deze functie kunt u alleen gebruiken bij uitgeschakelde Snelinstelling.	Deze functie is niet beschikbaar in de <input type="checkbox"/> modus (Groene modus). Druk de Groene toets in om de <input type="checkbox"/> modus te annuleren. (blz.50)
Geen beeld om te bewerken	Deze melding verschijnt als er geen afbeelding/geluidsbestand aanwezig is.
Dit beeld/geluid kan niet worden bewerkt	Deze melding verschijnt als u probeert een bestand te bewerken dat niet kan bewerkt worden.
Geen geheugenkaart in de camera	Deze melding verschijnt als u [Kopieer beeld/geluid] selecteert zonder SD-geheugenkaart in te voeren.
Het kaartgeheugen is niet toereikend om beelden/geluiden te kopiëren	Deze melding verschijnt als er niet genoeg geheugen op de SD-geheugenkaart is of ingebouwd geheugen waarnaar afbeeldingen/geluid kan gekopieerd worden. Voer een nieuwe SD-geheugenkaart in of wis ongewenste afbeeldingen. (blz.23, blz.95)
Het interne geheugen is niet toereikend om beelden/geluiden te kopiëren	
Kan niet juist worden bewerkt	Deze melding verschijnt als de Rode Ogen Compensatie niet correct kan uitgevoerd worden.

Bij gebruik van de PictBridge-functie kunnen de volgende berichten op de LCD-monitor verschijnen.

Geen papier in de printer	Er is geen papier in de printer.
Geen inkt in de printer	Er is geen inkt in de printer.
Printerfout	De printer heeft een foutbericht verzonden.
Gegevensfout	De printer heeft een gegevensfoutbericht verzonden.
Papier in printer vastgelopen	Het papier zit vast in de printer.

# Problemen oplossen

Probleem	Oorzaak	Oplossing
De camera schakelt niet in	De batterijen zijn niet geïnstalleerd	Controleer of de batterijen geïnstalleerd zijn. Zoniet, voer batterijen in.
	De batterijen zijn incorrect geïnstalleerd	Controleer of batterijen correct zijn geplaatst. Voer de batterijen opnieuw in volgens de ⊕ ⊖ symbolen in het batterijcompartiment. (blz.19)
	De batterijen zijn opgebruikt	Plaats nieuwe batterijen of gebruik de netvoedingsadapter.
Er verschijnen geen afbeeldingen op de LCD-monitor	De camera is aangesloten op een PC	De LCD-monitor is uitgeschakeld als de camera aangesloten is op een computer.
	De camera is aangesloten op het AV-apparaat	De LCD-monitor is uitgeschakeld als de camera aangesloten is op een AV-apparaat.
De LCD-monitor is moeilijk afleesbaar	Het helderheidsniveau van de LCD-monitor is te donker ingesteld	Pas het helderheidsniveau aan [Helderheid] in het [↖ Instelling] menu. (blz.131)
	Energiebeheer functie is aan	Als de Energiebeheer functie ingeschakeld is, schakelt de LCD-monitor uit na een bepaalde periode. Druk een toets in om terug te keren naar het normale helderheidsniveau. Selecteer [Uit] in [Batt besparing] in het [↖ Instelling] menu om de Energie besparen functie uit te schakelen. (blz.132)
De sluitser ontspant niet	De flitser laadt op	Er kunnen geen opnamen worden gemaakt terwijl de flitser wordt opgeladen. Wacht tot het opladen gereed is.
	Er is geen beschikbare ruimte op de SD Memory Card of het ingebouwde geheugen	Voer een SD Memory Card in met beschikbare ruimte of verwijder ongewenste afbeeldingen. (blz.23, blz.95)
	Er wordt een opname gemaakt	Wacht tot opslaan gereed is.
	Het aantal afbeeldings-, films- en geluidsbestanden die opgenomen zijn op de SD-geheugenkaart heeft 10000 bereikt	Vervang de SD-geheugenkaart of wis ongewenste afbeeldingen.
De foto is donker	Het onderwerp is te ver verwijderd in een donkere omgeving zoals een nachtsce�ne	De foto wordt donker als het onderwerp te ver verwijderd is. Neem de foto binnen het gepreciseerde flitserbereik.

Probleem	Oorzaak	Oplossing
Het onderwerp is niet scherpgesteld	Het onderwerp kan moeilijk scherpgesteld worden met de autofocus	De camera kan moeilijk scherpstellen op onderwerpen zoals: Onderwerpen met een laag contrast (een witte muur, een blauwe lucht, etc.), donkere onderwerpen, onderwerpen met fijne patronen, snel bewegende onderwerpen. Het is ook moeilijk correct scherp te stellen als u opneemt door een raam of een net. Probeer een opname met de focusvergrendeling. (blz.69)
	Het onderwerp bevindt zich niet in de focuszone	Zoek het gewenste onderwerp in het focus frame (focuszone) in het midden van de LCD-monitor. Als het moeilijk is, moet u de focus eerst vastleggen op het gewenste onderwerp (focusvergrendeling) en verplaats de camera om opnieuw samen te stellen. (blz.69)
De flitser ontlaaft niet	De flitser modus is ingesteld op  (Flitser uit)	Zet op Auto of  (Flitser aan). (blz.71)
	De drive modus is ingesteld op  of  De focus modus is ingesteld op  De opname modus is ingesteld op 	De flitser ontlaaft niet in deze modi.
De USB-aansluiting met een PC werkt niet correct	De USB-aansluiting instelling van de camera is ingesteld op [PictBridge]	Stel de USB-aansluiting instelling in op [PC]. (blz.129)
De USB-aansluiting met een printer werkt niet correct	De USB-aansluiting instelling van de camera is ingesteld op [PC]	Stel de USB-aansluiting instelling in op [PictBridge]. (blz.115)

In uiterst zeldzame situaties kan statische elektriciteit fouten veroorzaken in de camera. In dat geval moet u de batterij verwijderen en ze opnieuw installeren. Als de camera daarna correct werkt, wordt de normale conditie hersteld en u kunt de camera blijven gebruiken.

# Belangrijkste technische gegevens

Type	Volautomatische compacte digitale fotocamera met ingebouwd zoomobjectief	
Effectief aantal pixels	Ong. 8,1 megapixel	
Sensor	Type	CCD
	Afmeting	1/2,5 inch
Opnamepixels	Foto's	8M (3264x2448 pixels), 5M (2592x1944 pixels) 4M (2304x1728 pixels), 3M (2048x1536 pixels) 2M (1600x1200 pixels), 1024 (1024x768 pixels) 640 (640x480 pixels) * Vastgelegd op 3M (2048x1536) voor Beeldinkadering. * Vastgelegd op 2M (1600x1200) per afbeelding voor de Digitaal panorama modus. * Vastgelegd op 640 (640x480) per afbeelding, en 2560x1920 per foto voor 16-beelds opname.
	Video	<b>640</b> (640x480 pixels), <b>320</b> (320x240 pixels)
Gevoeligheid	Auto, handmatig (ISO 100/200/400/800/1600) (standaard uitgangsgevoeligheid) * Automatisch aangepast tussen ISO 100-800 in ISO Auto. * Als de Digital SR (ruisreductie) modus geselecteerd is, automatisch aangepast op ISO 1600 (ISO Auto).	
Bestandsindelingen	Foto's	JPEG (Exif 2.2), DCF2.0, DPOF, PictBridge, PRINT Image Matching III
	Video	AVI (Motion JPEG), ca. 30fps/15fps, met geluid
	Geluid	WAVE (PCM)-systeem, mono
Opslagmedium	Ingebouwd geheugen (ong. 9.5MB), SD-geheugenkaart, SDHC- geheugenkaart	

## Geschatte opslagcapaciteit en opnametijd

### Foto's

	★★★ (Best)		★★ (Beter)		★ (Goed)	
	Intern geheugen	512 MB	Intern geheugen	512 MB	Intern geheugen	512 MB
<b>8M</b> 3264x2448	2 opnamen	137 opnamen	5 opnamen	268 opnamen	7 opnamen	371 opnamen
<b>5M</b> 2592x1944	3 opnamen	192 opnamen	7 opnamen	371 opnamen	10 opnamen	536 opnamen
<b>4M</b> 2304x1728	4 opnamen	241 opnamen	9 opnamen	483 opnamen	13 opnamen	690 opnamen
<b>3M</b> 2048x1536	5 opnamen	301 opnamen	12 opnamen	603 opnamen	17 opnamen	878 opnamen
<b>2M</b> 1600x1200	9 opnamen	483 opnamen	16 opnamen	805 opnamen	24 opnamen	1208 opnamen
<b>1024</b> 1024x768	19 opnamen	966 opnamen	33 opnamen	1611 opnamen	43 opnamen	2101 opnamen
<b>640</b> 640x480	39 opnamen	1933 opnamen	62 opnamen	3021 opnamen	83 opnamen	4029 opnamen

De beeldopslagcapaciteit dient alleen ter referentie. De feitelijke opslagcapaciteit is mede afhankelijk van de gebruikte SD-geheugenkaart en het onderwerp.

Film/Geluid

	Film (30fps)		Film (15fps)		Geluid	
	Intern geheugen	512 MB	Intern geheugen	512 MB	Intern geheugen	Intern geheugen 512 MB
<b>640</b> 640×480	11 s	8 min 57 s	23 s	17 min 54 s	15 min 33 s	12 uur 28 min 30 s
<b>320</b> 320×240	23 s	17 min 54 s	46 s	35 min 48 s		

De opnametijd dient alleen ter referentie. De feitelijke opnametijd is mede afhankelijk van de gebruikte SD-geheugenkaart en het onderwerp.

Objectief	Brandpuntsafstand	6,2 mm - 18,6 mm (equivalent aan ong. 37,5 mm - ong. 112,5 mm brandpuntsafstand in 35 mm formaat)
	Diafragma	f/2,8 (W) - f/5,2 (T)
	Samenstelling objectief	6 elementen in 5 groepen (3 dubbelzijdige asferische elementen)
	Type zoom	Elektrisch gestuurd
	Objectief-bescherming	Elektrisch gestuurd
Digitale zoomvergroting		Ong. ×4
Beeldmonitor	Type	LCD-monitor
	Afbeeldingsgrootte	2,4 inch
	Aantal punten	ca. 110.000 punten
	Helderheidsaanpassing	helderheid aanpasbaar in twee stappen (Economy, Normal)
Weergave-functies	Enkel kader, index negen kaders, vergroting (max. ×8, scroll), mapweergave, kalenderweergave, rotatie, geluid afspelen, diavoorstelling, afspelen film, Selecteren & Wissen, kopiëren afbeelding/geluid, digitale filter (Z-W, Sepia, Rood, Roze, Paars, Blauw, Groen, Geel), helderheidsfilter, uitsnijden, nieuwe maten, beeldinkadering, rode ogen compensatie, beveiligen, DPOF, Opstart scherm	
Scherpstellingen	Autofocus, Macro, Oneindig, Pan Focus	
	Type	TTL contrast detectiesysteem via sensor (multiple/spot/continuus wijzigbaar)
	Opname afstandsbereik (vanaf voorste lens)	Normaal : 0,4 m - ∞ (volledig zoomgebied) Macro : 0,15 - 0,5 m (Breed) Oneindig : ∞ (volledig zoomgebied) Pan Focus : 1,5 m - ∞ (Breed), 5,9 m - ∞ (Tele)
		Gezichtsherkenning AF is enkel beschikbaar in [Autom. opname], [Programma], [Portret] en [Kinderen].
	Scherpstelvergrendeling	Door ontspanknop tot halverwege in te drukken

Belichtingssysteem	Lichtmeting bij automatische belichting	multi-segmentopname
	Belichtings-correctie	±2 LW (instelbaar in stappen van 1/3 LW)
Vastlegmodi	Groen, Auto Foto, Programma, Nachtsce�ne, Film, Spraakopname, Landschap, Bloem, Portret, Strand & Sneeuw, Sport, Digital SR, Kinderen, Huisdier, Digitaal Panorama, Beeld inkadering	
Video	Ononderbroken Opnametijd	Ong. 1 seconde - tot het ingebouwde geheugen of SD-geheugenkaart vol is (Er is een beperking van max. 2GB ongeacht de capaciteit van de SD-geheugenkaart.)
Digitaal filter	Z-W, Sepia, Rood, Roze, Paars, Blauw, Groen, Geel	
Sluiter	AF-type	Elektronische/mechanische sluiter
	Sluitersnelheid	1/2000 sec. - 1/4 sec., 4 sec. maximum (Nachtopname standinstelling)
Ingebouwde flitser	AF-type	Automatische flitser met rode-ogen reductie
	Flitsfuncties	Automatisch (bij te weinig licht), Flitser uit, Flitser aan, Auto+Anti Rode Ogen, Flitser aan + Anti Rode Ogen, (lange-sluitertijdsynchronisatie alleen mogelijk bij nachtopnamen)
	Effectief bereik	Breed: Ong. 0,15 m - 6 m (in Auto), Ong. 0,15 m - 8,5 m (in Digital SR modus) Tele : Ong. 0,4 m - 3,2 m (in Auto), Ong. 0,4 m - 4,6 m (in Digital SR modus)
Transportstanden	Enkel kader, Zelfontspanner (ongeveer 10 sec., ongeveer 2 sec.), Ononderbroken opname, 16-beelds opname	
Voedingsbron	Twee AA-batterijen (alkaline, lithium, nikkel/mangaan of Ni-MH), netvoedingsadapterset (optioneel)	
Levensduur batterijen (Bij het gebruik van AA alkaline batterijen)	Aantal Opneembare Afbeeldingen	* Opnamecapaciteit toont ongeveer het aantal opnamen tijdens CIPA-conforme test (met LCD-monitor aan, flits gebruikt voor 50% van de opnamen, en 23°C).
	Afspeeltijd	Werkelijke prestatie kan vari�ren naargelang de bedieningsomstandigheden.
	Film Opnametijd	* De afspeeltijd/opnametijd worden gemeten op basis van de in-house test. Werkelijke tijd kan verschillen naargelang van de gebruiksomstandigheden.
	Geluid Opnametijd	
Externe interface	USB2.0 (hoge snelheid compatibel)/AV-terminal	
Videosignaal	NTSC/PAL (monogeluid)	

PictBridge	Printer	PictBridge-compatibele printer
	Afdrukfuncties	Eén opname afdrukken, alle opnamen afdrukken, DPOF AUTOPRINT
	Papierformaat	Visitekr, L, 2L, Briefkaart, 100 x 150 mm, 4×6", 8×10", Brief, 11×17", A4, A3, printerinstelling
	Papiertype	★★★, ★★, ★, printerinstelling
	Kwaliteit	★★★, ★★, ★, printerinstelling
	Randinstelling	Met/zonder, printerinstelling
Afmetingen	Ong. 96,5 (W) x ong. 60 (H) x ong. 22 (D) mm (zonder bediening of uitstekende gedeelten)	
Gewicht	Ong. 120 g (zonder de batterijen en SD-geheugenkaart)	
Gewicht gebruiksklaar	Ong. 165 g (met de batterijen en SD-geheugenkaart)	
Accessoires	Twee AA alkaline batterijen, USB/AV kabel, Software (CD-ROM), Riem, Handleiding/Handleiding computeraansluiting (CD-ROM), Snelle Startgids	

# GARANTIEBEPALINGEN

Alle PENTAX-camera's die via de erkende kanalen door de officiële importeur zijn ingevoerd en via de erkende handel worden gekocht, zijn tegen materiaal- en/of fabricagefouten gegarandeerd voor een tijdsduur van twaalf maanden na aankoopdatum. Tijdens die periode worden onderhoud en reparaties kosteloos uitgevoerd, op voorwaarde dat de apparatuur niet beschadigd is door vallen of stoten, ruwe behandeling, inwerking van zand of vloeistoffen, corrosie van batterijen of door chemische inwerking, gebruik in strijd met de bedieningsvoorschriften of wijzigingen aangebracht door een niet-erkende reparateur. De fabrikant of zijn officiële vertegenwoordiger is niet aansprakelijk voor enige reparatie of verandering waarvoor geen schriftelijke toestemming is verleend en aanvaardt geen aansprakelijkheid voor schade als gevolg van vertraging en gederfd gebruik voortvloeiend uit indirecte schade van welke aard dan ook, of deze nu veroorzaakt wordt door ondeugdelijk materiaal, slecht vakmanschap of enige andere oorzaak. Uitdrukkelijk wordt gesteld dat de verantwoordelijkheid van de fabrikant of zijn officiële vertegenwoordiger onder alle omstandigheden beperkt blijft tot het vervangen van onderdelen als hierboven beschreven. Kosten voortvloeiend uit reparaties die niet door een officieel PENTAX-servicecentrum zijn uitgevoerd, worden niet vergoed.

## Handelwijze tijdens de garantieperiode

Een PENTAX-apparaat dat defect raakt gedurende de garantieperiode van 12 maanden, moet worden geretourneerd aan de handelaar waar het toestel is gekocht. Als in uw land geen vertegenwoordiger van de fabrikant gevestigd is, zendt u het apparaat naar de fabriek met een internationale antwoordcoupon voor de kosten van de retourzending. In dit geval zal het vrij lang duren voordat het apparaat aan u kan worden geretourneerd, als gevolg van de ingewikkelde douaneformaliteiten. Wanneer de garantie op het apparaat nog van kracht is, zal de reparatie kosteloos worden uitgevoerd, en zullen de onderdelen gratis worden vervangen, waarna het apparaat aan u wordt teruggezonden. Indien de garantie verlopen is, wordt het normale reparatietarief in rekening gebracht. De verzendkosten zijn voor rekening van de eigenaar. Indien uw PENTAX gekocht is in een ander land dan waarin u tijdens de garantieperiode de reparatie wilt laten verrichten, kunnen de normale kosten in rekening worden gebracht door de vertegenwoordigers van de fabrikant in dat land. Indien u uw PENTAX in dat geval aan de fabriek terugzendt, wordt de reparatie desalniettemin uitgevoerd volgens de garantiebepalingen. De verzend- en inklaringskosten zijn echter altijd voor rekening van de eigenaar. Teneinde de aankoopdatum indien nodig te kunnen bewijzen, gelieve u het garantiebewijs en de aankoopnota van uw camera gedurende ten minste één jaar te bewaren. Voordat u uw camera voor reparatie opstuurt, dient u zich ervan te vergewissen dat u de zending inderdaad heeft geadresseerd aan de fabrikant. Vraag altijd eerst een prijsopgave. Pas nadat u zich hiermee akkoord hebt verklaard, geeft u het servicecentrum toestemming de reparatie uit te voeren.



- Deze garantiebepalingen zijn niet van invloed op de wettelijke rechten van de klant.
- De plaatselijke garantiebepalingen van PENTAX-distributeurs in sommige landen kunnen afwijken van deze garantiebepalingen. Wij adviseren u daarom kennis te nemen van de garantietaal die u hebt ontvangen bij uw product ten tijde van de aankoop, of contact op te nemen met de PENTAX-distributeur in uw land voor meer informatie en voor een kopie van de garantiebepalingen.



Het CE-keurmerk is een keurmerk voor conformiteit met richtlijnen van de Europese Unie.

## Informatie voor gebruikers over afvoeren



### 1. In de Europese Unie

Als uw product met dit symbool is gemarkeerd, betekent het dat een gebruikt elektrisch/elektronisch product niet met het gewone huishoudelijke afval mag worden meegegeven. Deze producten worden apart ingezameld.

Gebruikte elektrische/elektronische apparatuur moet afzonderlijk en in overeenstemming met de bestaande wetgeving worden behandeld. Deze wetgeving vereist dat deze producten op de voorgeschreven wijze worden ingezameld en hergebruikt. Huishoudens binnen de EU kunnen hun gebruikte elektrische/elektronische producten kosteloos inleveren bij inzamelpunten\*. In sommige landen nemen ook winkeliers uw oude product in als u een vergelijkbaar nieuw product koopt.

\*Neem voor meer bijzonderheden contact op met de plaatselijke instanties.

Als u dit product op de juiste wijze afvoert, draagt u ertoe bij dat het afval op de juiste wijze wordt behandeld en hergebruikt, en dat geen schade optreedt aan het milieu of de gezondheid.

### 2. In andere landen buiten de EU

Als u zich van dit product wilt ontdoen, neem dan contact op met de plaatselijke instanties om te informeren wat hiervoor de juiste methode is.

In Zwitserland kan gebruikte elektrische/elektronische apparatuur gratis worden ingeleverd bij de dealer, zelfs wanneer u geen nieuw product koopt. Andere inzamelpunten vindt u op de website [www.swico.ch](http://www.swico.ch) of [www.sens.ch](http://www.sens.ch).

## Symbolen

[ Opnemen] menu .....	44
stand (Vastlegmodus) .....	86
knop .....	37, 39
stand (Afspeelmodus) .....	34, 39
[ Instelling] menu .....	45
Gr. Inst. ....	50
Knop Snelinstelling .....	38, 40
Wissen .....	36, 95
Telestand .....	67
Groothoek .....	67
Vergroten .....	89
Zelfontspanner .....	76
Autom. opname .....	52
16-beelds opname .....	77
Programma .....	50
Nachtopnameinstelling .....	57
Video .....	82
Geluidsopnamefunctie .....	120
Landschap .....	47
Bloemen .....	47
Portret .....	54
Strand & Sneeuw .....	47
Sport .....	47
Digital SR .....	58
Huisdierinstelling .....	56
Kinderen .....	54
Digitaal panorama .....	61
Beeld inkadering .....	59

## Getallen

16-beelds opname .....	77
------------------------	----

## A

Aan/uit-knop .....	27, 37, 39
Aansluiten op een printer .....	115
Afdrukken .....	115
Anti Rode Ogen   .....	71

Audiovisuele apparatuur .....	94
Auto  .....	71
Autofocus .....	70
Automatisch uitschakelen .....	133

## B

Basismethode voor sluiterspanning .....	33
Batterijen .....	19
Batterijniveau, indicatie  .....	20
Beeld inkadering .....	109
Belicht. corr. ....	74
Bestandsnr. ....	80
Beveiligen  .....	99
Bijsnijden .....	103

## C

Camerabeweging .....	67
Computer .....	129
Continue opname  .....	77
Controleren van de geheugenkaart .....	27

## D

Datum en tijd .....	30, 125
De batterijen plaatsen .....	19
De Camera Aanschakelen in de Afspeelmodus .....	28
De camera van stroom voorzien .....	19
De geheugenkaart controleren .....	27
Diavoorstelling .....	90
Digitaal filter .....	106
Digitaal panorama  .....	61
Digital SR  .....	58
DPOF, afdrucken .....	119
DPOF-instellingen .....	112
Draagriem .....	18

**E**  
Energiebesparing ..... 132

**F**  
Flitsen ..... 71  
Flitser aan ⚡ ..... 71  
Flitser uit Ⓜ ..... 71  
Focusvergrendeling ..... 69  
Formaat wijzigen ..... 101  
Formatteren ..... 122  
Fotolab ..... 112

**G**  
Geluid opnemen ..... 120  
Geluidsinstellingen ..... 123  
Geluidsoptnamen weergeven ..... 121  
Geluidstype ..... 123  
Gevoeligheid ..... 73  
Gezichtsherkenning AF&AE .... 48  
Gr. Inst.  ..... 50

**H**  
Helderheid ..... 131  
Helderheidsfilter ..... 108  
Helemaal indrukken  
(ontspanknop) ..... 33  
Herstellen, standaardinstellingen  
..... 135  
Hulp display ..... 47, 49, 134

**K**  
Kopiëren ..... 104  
Kwaliteitsniveau ..... 26, 66

**M**  
**MENU** knop ..... 38, 40  
Macro  ..... 68  
Mapweergave ..... 88

**N**  
Negen opnamen,  
weergave  ..... 87

Netvoedingsadapter ..... 21  
NTSC ..... 130

**O**  
**OK/DISPLAY** knop ..... 38, 40  
Oneindig ▲ ..... 68  
Ontspanknop ..... 33, 37, 39  
Opnamepixels ..... 64  
Opslaan op datum ..... 128  
Optioneel accessoire ..... 141

**P**  
PAL ..... 130  
Palet Afspeelmodus ..... 49  
Palet Vastlegmodus ..... 46  
Pan Focus **PF** ..... 68  
PictBridge ..... 115

**R**  
Rode-ogen reductie ..... 111  
Roteren ..... 35

**S**  
Scherpstellen ..... 68  
SD-geheugenkaart ..... 23  
Snelinstelling, knop  ..... 38, 40  
Standaard **AF** ..... 68  
Standaardinstelling ..... 29

**T**  
Taal ..... 29, 127  
TV ..... 94

**U**  
USB-aansluitfunctie ..... 129

**V**  
Vergroten  ..... 89  
Video-opnamen weergeven .... 92  
Videosignaal ..... 130  
Vierwegbesturing ..... 38, 40  
Volume wijzigen ..... 121, 123

## W

Weergave .....	121
Weergeven .....	86, 92
Wissen  .....	36, 95

## Z

Zoom  .....	67
Zelfontspanner  .....	76
Zoomknop .....	37, 39

- PENTAX Corporation** 2-36-9, Maeno-cho, Itabashi-ku, Tokyo 174-8639, JAPAN  
(<http://www.pentax.co.jp/>)
- PENTAX Europe GmbH  
(European Headquarters)** Julius-Vosseler-Strasse 104, 22527 Hamburg, GERMANY  
(HQ - <http://www.pentaxeurope.com>)  
(Germany - <http://www.pentax.de>)
- PENTAX U.K. Limited** PENTAX House,  
Heron Drive, Langley, Slough, Berks SL3 8PN, U.K.  
(<http://www.pentax.co.uk>)
- PENTAX France S.A.S.** 112 Quai de Bezons, B.P. 204, 95106 Argenteuil Cedex,  
FRANCE  
(<http://www.pentax.fr>)
- PENTAX Italia S.r.l.** Via Dione Cassio 15, 20138 Milano, ITALY  
(<http://www.pentaxitalia.it>)
- PENTAX (Schweiz) AG** Widenholzstrasse 1, 8304 Wallisellen, Postfach 367, 8305  
Dietlikon, SWITZERLAND  
(<http://www.pentax.ch>)
- PENTAX Scandinavia AB** P.O. Box 650, 75127 Uppsala, SWEDEN  
(<http://www.pentax.se>)
- PENTAX Imaging Company**  
**A Division of PENTAX of America, Inc.**  
(Headquarters)  
600 12th Street, Suite 300 Golden, Colorado 80401, U.S.A.  
(PENTAX Service Department)  
12000 Zuni Street, Suite 100B Westminster, Colorado 80234,  
U.S.A. (<http://www.pentaximaging.com>)
- PENTAX Canada Inc.** 1770 Argentia Road Mississauga, Ontario L5N 3S7, CANADA  
(<http://www.pentax.ca>)
- PENTAX Trading  
(SHANGHAI) Limited** 23D, Jun Yao International Plaza, 789 Zhaojiabang Road,  
Xu Hui District, Shanghai, 200032 China



for your  
precious moments

<http://www.pentax.co.jp/english>

- De fabrikant behoudt zich het recht voor zonder voorafgaande berichtgeving wijzigingen in specificaties, ontwerp en beschikbaarheid aan te brengen.