

# 1 De software installeren



Voordat u kabels gaat aansluiten, dient u de bij uw camera meegeleverde software te installeren. Volg de instructies op het scherm.

Ga na het installeren van de software verder met deze handleiding.

Ga voor handleidingen in de Scandinavische en Baltische talen naar [kodak.com/go/nordic\\_guides](http://kodak.com/go/nordic_guides)

# 2 De batterijen plaatsen

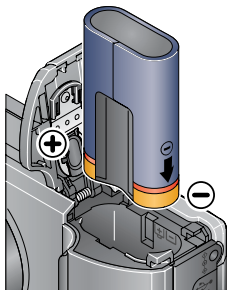

Oplaadbare Kodak lithium-ionbatterij KLIC-8000 voor digitale camera's

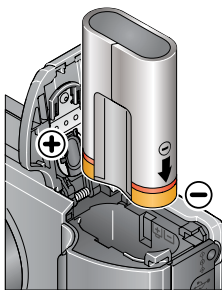

Kodak CRV3-lithiumbatterij voor digitale camera's (niet-oplaadbaar)

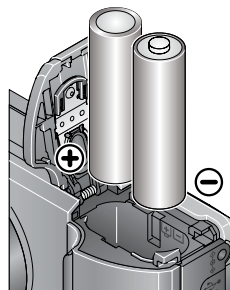

2 AA-lithiumbatterijen (niet oplaadbaar)

**Alkalinebatterijen zijn NIET geschikt.**

### 3 De camera inschakelen

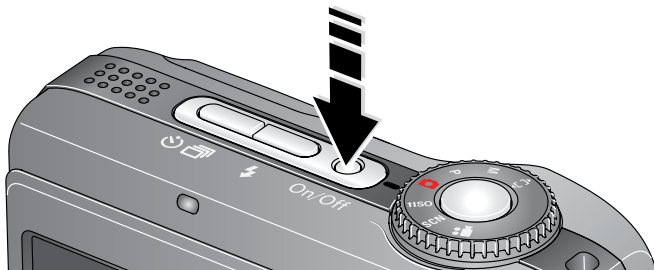

### 4 De taal, datum en tijd instellen

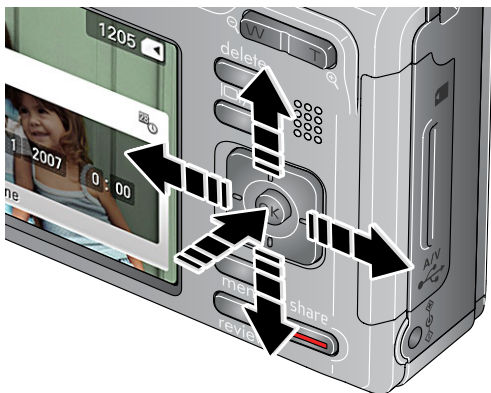

**Taal:**

▲/▼ om de instelling te wijzigen.

OK om de instelling te accepteren.

**Datum/tijd:**

▲/▼ om de instelling te wijzigen.

◀/▶ om naar het vorige/volgende veld te gaan.

OK om de instelling te accepteren.

## 5 Een foto/video maken

### Foto's

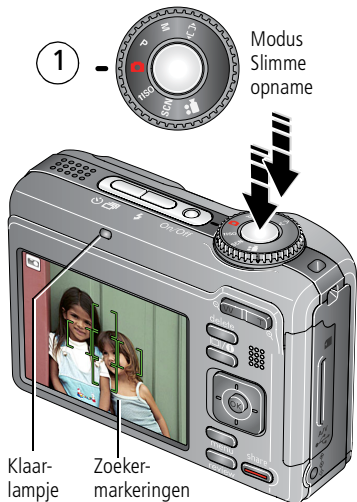

- 2 Druk de sluitknop half in om scherp te stellen en de belichting in te stellen. Wacht tot het klaar-lampje groen oplicht en druk de sluitknop vervolgens volledig in.

### Video's



- 2 Druk de sluitknop volledig in en laat de knop vervolgens los. Als u de opname wilt beëindigen, drukt u nogmaals op de sluitknop en laat u deze vervolgens weer los.

OPMERKING: Raadpleeg [pagina 8](#) voor meer informatie over de modus Slimme opname.

## 6 Foto's/video's bekijken

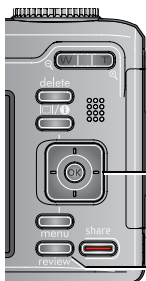

Review-knop  
(Bekijken)

- ① Druk op de Review-knop (Bekijken).  
(Druk nogmaals om het scherm te sluiten.)
- ② ◀/▶ om naar de vorige/volgende foto/video te gaan.

**Video's:**

- ▼ Afspelen
- OK** Pauze/hervatten
- ◀/▶ Volume aanpassen
- ▶ Vooruitspoelen met snelheid 2x, 4x
- ◀ Terugspoelen met snelheid 2x, 4x

## 7 Foto's/video's overbrengen

### USB-kabel

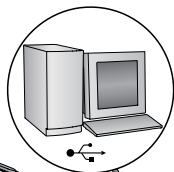

- ① Schakel de camera uit.
- ② Sluit de USB-kabel aan.
- ③ Schakel de camera in.

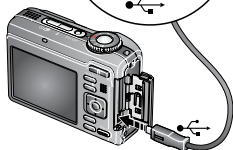

USB-kabel  
(U-8)

De Kodak EasyShare-software wordt geopend op de computer. Volg de aanwijzingen op het scherm om foto's over te brengen.

### Kodak

### EasyShare-printerstation of -camerastation (Mogelijk afzonderlijk verkrijgbaar.)

Ga naar [www.kodak.com/go/dockcompatibility](http://www.kodak.com/go/dockcompatibility) voor informatie over geschikte stations.

Ga voor het kopen van accessoires naar [www.kodak.com/go/z1085accessories](http://www.kodak.com/go/z1085accessories).

Raadpleeg de handleiding Aan de slag voor informatie over het gebruik van een EasyShare-station.

---

## 8 Meer informatie over uw camera

---

### Klaar!

U hebt:

- uw camera ingesteld
- foto's gemaakt
- foto's overgebracht naar de computer

### Meer informatie

Lees ook de volgende pagina's van deze handleiding, zodat u de mooiste foto's kunt maken en delen!

**Ga naar [www.kodak.com/go/z1085support](http://www.kodak.com/go/z1085support) en [www.kodak.com/go/easyssharecenter](http://www.kodak.com/go/easyssharecenter)**

- de uitgebreide handleiding
- interactieve probleemoplossing en reparaties
- interactieve tutorials
- veelgestelde vragen
- downloads
- accessoires
- afdrukinformatie
- productregistratie



# Vooraanzicht

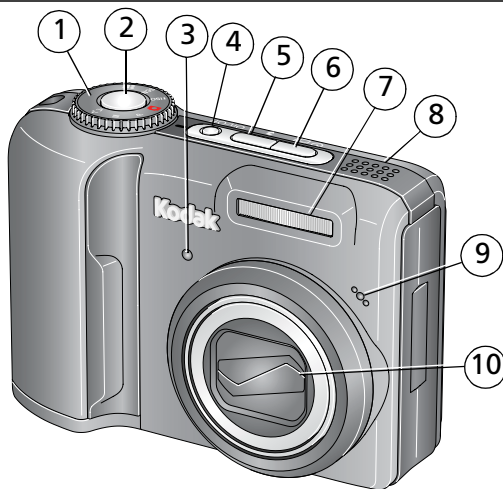

- |   |                             |    |                           |
|---|-----------------------------|----|---------------------------|
| 1 | Keuzeschakelaar             | 6  | Zelfontspanner/burst-knop |
| 2 | Sluiterknop                 | 7  | Flitser                   |
| 3 | Zelfontspanner-/videolampje | 8  | Luidspreker               |
| 4 | On/Off-knop (Aan-uit)       | 9  | Microfoon                 |
| 5 | Flitserknop                 | 10 | Lens                      |

# Achteraanzicht

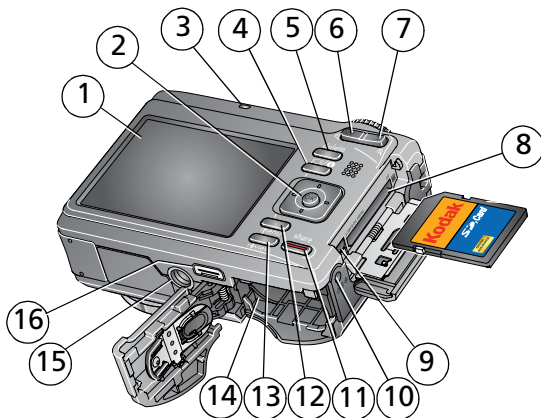





- |   |   |    |   |
|---|---|----|---|
| 1 | Lcd-scherm                                    | 9  | USB-poort, audio/video-uitgang                                      |
| 2 | ◀/▶ ▲/▼, OK-knop                              | 10 | Gelijkspanningsingang, voor <b>optionele</b> 3V-wisselstroomadapter |
| 3 | Klaar-lampje                                  | 11 | Share-knop (Delen)  |
| 4 | Infoknop                                      | 12 | Menu-knop   |
| 5 | Delete-knop (Verwijderen)                     | 13 | Review-knop (Bekijken)  |
| 6 | W-knop (groothoek)                            | 14 | Batterijcompartiment  |
| 7 | T-knop (telefoto)                             | 15 | Statiefbevestiging  |
| 8 | Sleuf voor <b>optionele</b> SD- of SDHC-kaart | 16 | Connector voor station  |

## 1

# Meer camerafuncties

## Opnamemodi

Opnamemodus	Voor
 <b>Slimme opname</b>	<p>Gewone foto's – deze modus biedt een uitstekend evenwicht tussen kwaliteit en gebruiksgemak.</p> <ul style="list-style-type: none"> <li>■ Gezichten worden herkend.</li> <li>■ De verdere inhoud en de belichting van de scène worden geanalyseerd.</li> <li>■ Kodak Perfect Touch-technologie wordt toegepast voor mooiere foto's.</li> </ul> <p>U kunt het beste fotoformaat en de beste hoogte-breedteverhouding voor de foto kiezen – u hoeft alleen maar op de Menu-knop te drukken en Fotoformaat te selecteren.</p> <ul style="list-style-type: none"> <li>■ 3:2 (de beste keuze als u afdrukken van 10 cm x 15 cm wilt maken)</li> <li>■ 16:9 (breedbeeld)</li> <li>■ 4:3 (de standaardinstelling)</li> </ul>
<b>P</b> <b>M</b>	<b>Programma Handmatig</b> Meer creatieve mogelijkheden ( <a href="#">pagina 19</a> ).
 <b>Hoge ISO-snelheid</b>	Foto's van mensen bij weinig licht.
<b>SCN</b>	<b>Scène</b> Eenvoudig richten en foto's maken in uitzonderlijke omstandigheden.
 <b>Panoramafoto</b>	2 of 3 foto's samenvoegen tot één panoramafoto.
 <b>Video</b>	Videobeelden met geluid ( <a href="#">pagina 3</a> ).



## Optische zoom gebruiken

Met de optische zoom kunt u tijdens het maken van foto's of video's het onderwerp 5x dichterbij halen.

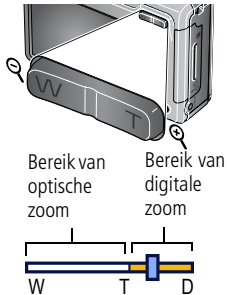

- 1 Richt de camera zo dat het te fotograferen onderwerp op het lcd-scherm in beeld wordt gebracht.
- 2 Druk op de knop T (telefoto) of op de knop W (groothoek) als u wilt in- of uitzoomen.
- 3 Maak de foto. Onthoud:
  - Gebruik altijd de zoekermarkeringen voor automatisch scherpstellen ([pagina 3](#)).
  - Als u inzoomt, dient u verder van het onderwerp af te gaan staan.

Met digitale zoom kunt u tot 5x verder inzoomen dan met optische zoom. De beeldkwaliteit kan bij gebruik van digitale zoom echter iets afnemen.

## De flitser gebruiken

Gebruik de flitser wanneer u 's nachts of binnen foto's maakt, of buiten in schaduwrijke omgevingen. In sommige opnamemodi zijn niet alle flitserinstellingen beschikbaar.

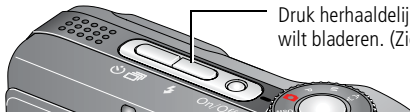

Flitsermodi	Flitser
<b>Automatisch</b>	De flitser gaat af wanneer de lichtomstandigheden dit vereisen.
<b>Uit</b>	De flitser gaat nooit af.
<b>Altijd flitser</b>	Elke keer wanneer u een foto maakt. U kunt deze modus gebruiken voor onderwerpen in de schaduw of wanneer het licht zich achter het onderwerp bevindt. Houd de camera stil of gebruik een statief wanneer er weinig licht is. <b>(Niet</b> beschikbaar in de modus Slimme opname.)
<b>Rode ogen</b>	Als Voorflits rode ogen is uitgeschakeld, gaat de flitser één keer af. De camera corrigeert rode ogen na de opname automatisch. Als Voorflits rode ogen is ingeschakeld, gaat de flitser één keer af om de ogen van de persoon aan de flitser te laten wennen en dan nogmaals als de foto wordt gemaakt.
<b>Afstand tussen de flitser en het onderwerp</b>	
Groothoek	8,2 m bij ISO 800 in de modus Slimme opname 5,8 m bij ISO 400 in de modus P
Telefoto	4,4 m bij ISO 800 in de modus Slimme opname 3,1 m bij ISO 400 in de modus P

## De zelfontspanner gebruiken

Gebruik de zelfontspanner wanneer u zelf ook op de foto wilt staan of bewegingsonscherpte wilt voorkomen.

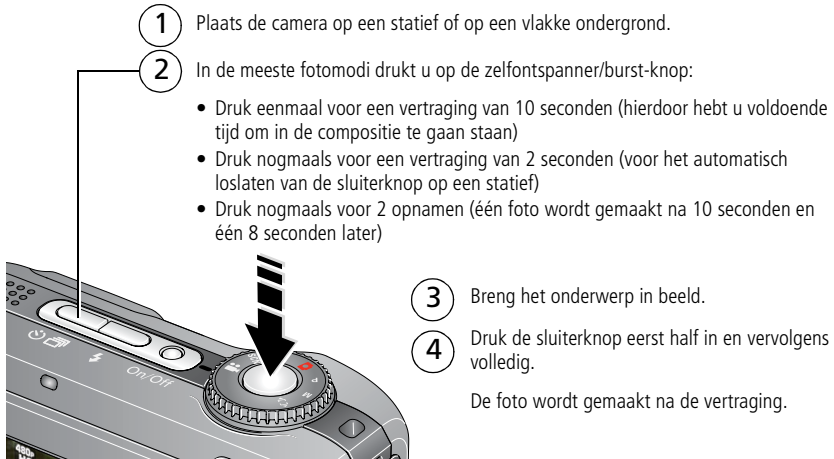

Druk op de zelfontspanner/burst-knop  om de zelfontspanner te annuleren voordat de foto wordt gemaakt, of druk de sluiterknop volledig in.

**Volg dezelfde procedure om de zelfontspanner in de modus Video te gebruiken, maar:**

- Zet de keuzeschakelaar op Video .
- Druk de sluiterknop volledig in.

OPMERKING: De video stopt wanneer er geen opslagruimte meer is. Alleen de opties voor 2 en 10 seconden zijn beschikbaar in de modus Video.

## Opnamepictogrammen

De statuspictogrammen geven de modus, functie en camerastatus weer.

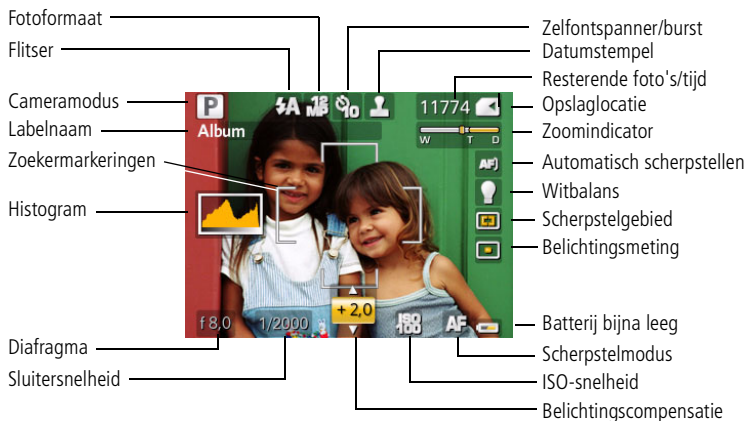



## Foto's/video's verwijderen

- 1 Druk op de Review-knop (Bekijken).
- 2 Druk op  /  om een foto/video te zoeken.
- 3 Druk op de Delete-knop (Verwijderen).
- 4 Volg de aanwijzingen op het scherm.

## De functie Verw. annuleren gebruiken

Als u per ongeluk een foto of video verwijdert, kunt u de functie Verw. annuleren gebruiken om de foto of video terug te halen. Deze functie is alleen beschikbaar onmiddellijk nadat u een foto of video hebt verwijderd in de modus Bekijken (als de optie Verw. annuleren wordt weergegeven).

- 1 Druk op  /  om Verw. annuleren te markeren.
- 2 Druk op OK.

*De verwijderde foto of video wordt weergegeven.*

- 3 Selecteer Afsluiten om het menu Verwijderen te sluiten.

## De Menu-knop gebruiken in de modus Bekijken

- 1 Druk op de Review-knop (Bekijken) en vervolgens op de Menu-knop.
- 2 Druk op   om een tabblad te selecteren.
  -  **Bekijken** om foto's of video's weer te geven
  -  **Bewerken** om foto's of video's te bewerken
  -  **Instellen** voor de overige camera-instellingen
- 3 Markeer een instelling en druk vervolgens op de OK-knop. Kies een optie en druk vervolgens op de OK-knop.

 Opties
Alles bekijken
Zoeken
Labelen
Favoriet
Beveiligen/Beveiliging opheffen
Kopiëren
Diapresentatie
Diapresent. multimedia
Multifoto
Alles selecteren/Niets selecteren

	 Opties
<b>Foto's</b>	Perfect Touch-tech.
	Bijsnijden
	Geluidsopname
<b>Video's</b>	Foto maken
	Bijknippen
	Videoserie
	Bladwijzer

## Geluidsopnamen toevoegen

U kunt gesproken tekst of geluid (maximaal 1 minuut) aan een foto toevoegen.

OPMERKING: Aan elke foto kan slechts één geluidsopname worden toegevoegd.

Aan een video kan geen geluidsopname worden toegevoegd.

### Een geluidsopname maken

- 1 Druk op de Review-knop (Bekijken) en druk vervolgens op ◀/▶ om een foto te zoeken.
- 2 Druk op de Menu-knop en vervolgens op ◀/▶ om het tabblad Bewerken te markeren.
- 3 Druk op ▲/▼ om Geluidsopname te markeren en druk vervolgens op de OK-knop.
- 4 Volg de aanwijzingen op het scherm.

*De geluidsopname wordt aan uw foto toegevoegd.*

- Druk op de Menu-knop om het menu af te sluiten.

### Een geluidsopname afspelen

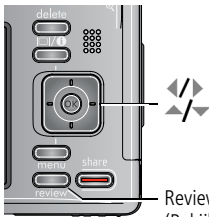







Review-knop  
(Bekijken)

- 1 Druk op de Review-knop (Bekijken) en vervolgens op ◀/▶ om een foto met een geluidsopname te zoeken.
- 2 Druk op ▼ om de geluidsopname af te spelen.
- 3 Druk op ▲/▼ om het volume aan te passen.
- 4 Druk op de OK-knop om het afspelen te stoppen.

## Foto's zoeken op datum, favorieten of een ander label

Als u heel veel foto's op uw camera of geheugenkaart hebt staan, kunt u ze zodanig sorteren dat er slechts enkele per keer worden weergegeven. U kunt sorteren op datum van opname of op label, als u foto's hebt gelabeld met een favorietenlabel of met een door u gemaakt label.

- 1 Druk op de Review-knop (Bekijken) en vervolgens op de Menu-knop.
- 2 Druk op  om Zoeken te markeren en druk vervolgens op de OK-knop.
- 3 Druk op  om het tabblad Datum, Favoriet of Labelen te markeren en druk vervolgens op  om een map te selecteren.
- 4 Druk op  om een map te markeren en druk vervolgens op de OK-knop. (Kiest u een map voor een maand/jaar, druk dan op de OK-knop om de dagmappen te kunnen zien.) Bent u klaar met het kiezen van tabbladen en mappen, markeer dan Afsluiten en druk op de OK-knop.
- 5 Om de resultaten van uw zoekopdracht weer te geven, markeert u Opslaan en drukt u vervolgens op de OK-knop.

*Foto's worden weergegeven als multifoto. Druk op   om ze weer te geven. Druk op de knop T (telefoto) om de foto op volledig scherm weer te geven. Druk op de knop W (groothoek) om terug te keren naar multifotoweergave.*

- Druk op de Review-knop (Bekijken) als u de modus Bekijken wilt afsluiten.
- Zie voor meer informatie over labels de uitgebreide handleiding:  
[www.kodak.com/go/z1085support](http://www.kodak.com/go/z1085support).



## Pictogrammen in de modus Bekijken

### Foto's



### Video's







# 3

## De geavanceerde functies gebruiken

### De Menu-knop gebruiken om instellingen te wijzigen

OPMERKING: Sommige instellingen blijven van kracht tot u ze wijzigt; andere instellingen blijven van kracht tot u de camera uitschakelt. Sommige modi hebben minder instellingen. Druk op de infoknop  voor meer informatie over camera-instellingen en opties.

- 1 Druk op de Menu-knop.
- 2 Druk op   om een menutabblad te markeren:
  - **Opname** voor de meest gebruikte opname-instellingen.
  - **Opname +** voor de overige opname-instellingen.
  - **Instellen** voor de overige camera-instellingen.
- 3 Druk op   om een instelling te markeren en druk vervolgens op de OK-knop.
- 4 Kies een optie en druk op de OK-knop.
  - Raadpleeg voor meer informatie over instellingen de uitgebreide handleiding (ga naar [www.kodak.com/go/z1085support](http://www.kodak.com/go/z1085support)).



## De instellingen van de modi P en M wijzigen

Met de modi P en M stelt u de ISO-snelheid, de scherpestelling, de belichtingscompensatie, de sluitersnelheid en het diafragma (f-getal, ook wel f-stop genoemd) in. Gebruik de Menu-knop om alle andere instellingen te selecteren.

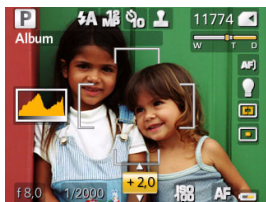

### Opties voor de modi P en M

- Wit – instelbaar
- Grijs – niet-instelbaar
- Geel – veranderlijke waarde
- Rood – buiten bereik

- Scherpstelmodus
- ISO-snelheid
- Belichtingscompensatie
- Sluitersnelheid
- Diafragma

- 1 Zet de keuzeschakelaar in de modus P of M.
- 2 Gebruik om naar een andere instelling te gaan en om de waarde te wijzigen.

OPMERKING: Sommige instellingen zijn mogelijk niet beschikbaar (zie eerder genoemde kleuropties voor de modi P en M). De pijlen verdwijnen wanneer u de waarde niet verder kunt aanpassen.

- 3 Maak een foto.

**Diafragma** – (ook wel f-stop genoemd) hiermee bepaalt u de lensopening, die weer de scherptediepte bepaalt.

- Lagere f-getallen geven een grotere lensopening aan; deze getallen zijn zeer geschikt voor portretten en omstandigheden met weinig licht.

- Hogere f-getallen geven een kleinere lensopening aan; het onderwerp blijft hierdoor scherp. Deze getallen zijn zeer geschikt voor landschappen en omstandigheden met veel licht.

**Sluitersnelheid** – hiermee regelt u hoe lang de sluiters geopend blijft.

**Belichtingscompensatie** – hiermee past u de belichting aan, geschikt voor opnamen met tegenlicht of niet-gangbare opnamen. Als de foto te licht is, dient u een lagere instelling te kiezen. Als de foto te donker is, dient u een hogere instelling te kiezen.

**ISO-snelheid** – hiermee stelt u de lichtgevoeligheid van de camera in. Een hogere ISO-snelheid betekent een grotere gevoeligheid. ISO 8000 is alleen beschikbaar bij fotoformaten van 3,1 MP en lager.

OPMERKING: Een hogere ISO-snelheid kan ongewenste korreligheid of ruis veroorzaken in een foto.

**Scherpstelmodus** – hiermee selecteert u een groot of specifiek gebied waarop u wilt scherpstellen.

Scherpstelmodus	Beschrijving
 <b>Normale AF</b>	Scherpstelling voor het maken van gewone foto's.
 <b>Macro</b>	Scherpte en details in foto's van dichtbij. Gebruik indien mogelijk het beschikbare licht in plaats van de flitser. De camera bepaalt automatisch het scherptegebied afhankelijk van de zoompositie. De afstanden voor het maken van foto's van dichtbij zijn: Groothoek: 0,2 m - 0,7 m Telefoto: 0,5 m - 1,0 m
 <b>Oneindig</b>	Verre onderwerpen. De zoekermarkeringen voor automatisch scherpstellen zijn niet beschikbaar.
 <b>Handmatig</b>	Het scherpstellen gebeurt op het midden van het onderwerp. Wanneer het MF-pictogram wordt weergegeven, drukt u op de OK-knop om de scherpstelindicator weer te geven. Druk op  om de instelling aan te passen. Wanneer de scherpstelpositie wordt aangepast, wordt er een vergrote afbeelding op het scherm weergegeven.

# 4

## Cameraproblemen oplossen

Ga voor uitvoerige productondersteuning naar [www.kodak.com/go/z1085support](http://www.kodak.com/go/z1085support) en selecteer Interactive Troubleshooting & Repairs (Interactieve probleemoplossing en reparaties).

### Problemen met de camera

Probleem	Probeer een of meer van de volgende oplossingen
De camera kan niet worden ingeschakeld.	<ul style="list-style-type: none"><li>■ Plaats nieuwe batterijen (<a href="#">pagina 1</a>).</li><li>■ Laad de oplaadbare batterijen op.</li></ul>
De camera kan niet worden uitgeschakeld.	<ul style="list-style-type: none"><li>■ Verwijder de batterij en plaats deze terug of vervang de batterij. Ga als de camera nog steeds niet werkt naar <a href="http://www.kodak.com/go/z1085support">www.kodak.com/go/z1085support</a> en selecteer Interactive Troubleshooting &amp; Repairs (Interactieve probleemoplossing en reparaties).</li></ul>
De sluiterknop werkt niet.	<ul style="list-style-type: none"><li>■ Schakel de camera in (<a href="#">pagina 2</a>).</li><li>■ Wacht tot het klaar-lampje niet meer rood knippert en maak daarna de volgende foto.</li><li>■ Breng foto's naar uw computer over (<a href="#">pagina 4</a>), verwijder foto's uit de camera (<a href="#">pagina 13</a>), wijzig de beeldopslaglocatie of plaats een kaart met beschikbaar geheugen (<a href="#">pagina 7</a>).</li></ul>
De camera blokkeert als er een kaart wordt geplaatst of verwijderd.	<ul style="list-style-type: none"><li>■ Schakel de camera uit en weer in. De camera moet zijn uitgeschakeld als er een kaart wordt geplaatst of verwijderd.</li></ul>
De geheugenkaart is vol.	<ul style="list-style-type: none"><li>■ Plaats een nieuwe kaart (<a href="#">pagina 7</a>), breng foto's over naar de computer (<a href="#">pagina 4</a>) of verwijder foto's (<a href="#">pagina 13</a>).</li></ul>

# 5 Bijlage

## FCC-conformiteitsverklaring



Kodak EasyShare Z1085 IS zoom digitale camera

Deze apparatuur is getest en is in overeenstemming bevonden met de limieten van een Klasse B digitaal apparaat, conform Deel 15 van de FCC-voorschriften. Deze beperkingen zijn bedoeld om een redelijke bescherming te bieden tegen schadelijke storingen in een woonomgeving. Deze apparatuur produceert en gebruikt energie in het radiofrequentiegebied en kan deze uitstralen, en kan, indien niet volgens de instructies geïnstalleerd en gebruikt, schadelijke storing aan radiocommunicatie veroorzaken. Er is echter geen garantie dat in bepaalde situaties geen storing zal optreden. Als deze apparatuur schadelijke storing in radio- of televisieontvangst veroorzaakt, wat kan worden vastgesteld door de apparatuur in en uit te schakelen, kan de gebruiker proberen deze storing op te heffen op één of meer van de volgende manieren: 1) de ontvangstantenne verplaatsen of anders richten; 2) de afstand tussen het apparaat en de ontvanger vergroten; 3) de apparatuur aansluiten op een andere contactdoosgroep dan die waarop de ontvanger is aangesloten; 4) de verkoper of een ervaren radio- of tv-monteur raadplegen. Wijzigingen of modificaties aan deze apparatuur die niet uitdrukkelijk zijn goedgekeurd door de partij die verantwoordelijk is voor de nakoming van de voorschriften, kunnen het recht van de gebruiker om deze apparatuur te bedienen, ongeldig maken. Als afgeschermd interfacekabels bij het product zijn geleverd of elders gedefinieerde componenten of toebehoren voor installatie bij dit product zijn voorgeschreven, dienen deze te worden gebruikt om aan de FCC-voorschriften te voldoen.

## C-Tick (Australië)



N137

## Elektrisch en elektronisch afval



EU: De eindgebruiker van het product dient het naar een goedgekeurd inzamelpunt te brengen waar het product volgens de van toepassing zijnde regelgeving wordt verwerkt/verwijderd ter bescherming van uw gezondheid en het milieu. Neem voor meer informatie contact op met de verkoper of de gemeente, of ga naar [www.kodak.com/go/recycle](http://www.kodak.com/go/recycle). (Gewicht van het product: 164 g.)

## Canadese DOC-verklaring

**DOC Class B Compliance**—This Class B digital apparatus complies with Canadian ICES-003.

**Observation des normes-Classe B**—Cet appareil numérique de la classe B est conforme à la norme NMB-003 du Canada.

## FCC en Industry Canada

This device complies with Industry Canada RSS-210 and FCC Rules. Operation is subject to the following two conditions: (1) this device may not cause harmful interference, and (2) this device must accept any interference received, including interference that may cause undesired operation.

### FCC et Industrie Canada

Cet appareil est conforme à la norme RSS-210 d'Industrie Canada et aux réglementations de la FCC. Son utilisation est soumise aux deux conditions suivantes : (1) cet appareil ne doit pas provoquer d'interférences nuisibles, et (2) cet appareil doit supporter les interférences reçues, y compris celles susceptibles de nuire à son bon fonctionnement.

## Koreaanse Klasse B ITE

이 기기는 가정용으로 전자파적합등록을 한 기기로서 주거지역에서는 물론 모든 지역에서 사용할 수 있습니다.

## VCCI Klasse B ITE

この装置は、情報処理装置等電波障害自主規制協議会（VCCI）の基準に基づいたクラスB情報技術装置です。この装置は、家庭環境で使用することを目的としていますが、この装置がラジオやテレビジョン受信機に近接して使用されると、受信障害を引き起こすことがあります。  
取扱説明書に従って正しい取り扱いをして下さい。

## MPEG-4

Het gebruik van dit product op welke wijze dan ook die voldoet aan de MPEG-4 visual-standaard is verboden, behalve wanneer het gaat om de persoonlijke en niet-commerciële activiteiten van een consument.



## GOST-R (Rusland)



Eastman Kodak Company  
Rochester, NY 14650, Verenigde Staten

Фотокамера изготовлена в Китае; остальные элементы -  
в соответствии с маркировкой.

## China RoHS

## 环保使用期限 (EPUP)

在中国大陆, 该值表示产品中存在的任何危险物质不得释放, 以免危及人身健康、财产或环境的时间期限(以年计)。该值根据操作说明中所规定的产品正常使用而定。

有毒有害物质或元素名称及含量标识表

部件名称	有毒有害物质或元素					
	铅	汞	镉	六价铬	多溴联苯	多溴二苯醚
数码相机电路板元件	×	○	○	○	○	○

○: 表示该有毒有害物质在该部件所有均质材料中的含量均在SJ/T 11363-2006规定的限量要求以下。  
×: 表示该有毒有害物质至少在该部件的某一均质材料中的含量超出SJ/T 11363-2006规定的限量要求。



USB 数据线

## Kodak

Eastman Kodak Company

Rochester, New York 14650, Verenigde Staten

© Eastman Kodak Company, 2008

Kodak en EasyShare zijn handelsmerken van Eastman Kodak Company.

2F6873\_nl

[www.kodak.com/go/z1085support](http://www.kodak.com/go/z1085support)

