

Altijd tot uw dienst

Ga voor registratie van uw product en ondersteuning naar
www.philips.com/welcome

GoGEAR

SA4TP404



Gebruiksaanwijzing

PHILIPS

Inhoudsopgave

Nummers verwijderen 14

1 Belangrijke veiligheidsinformatie 3

- Algemeen onderhoud 3
- Het product recycleren 5

2 Uw nieuwe speler 7

- Wat zit er in de doos? 7
 - PC-software voor de speler 7
 - Bestanden op de speler 7
- Overzicht 7
 - Bediening 7
 - Schermen 8
 - Volumeherinnering 9
 - Gebruik de standaard 9

3 Aan de slag 10

- Opladen 10
 - Opladen met een USB AC/DC-adapter 10
- De speler in- of uitschakelen 10
 - Automatisch op stand-by zetten en uitschakelen 10

4 Een mediabibliotheek samenstellen op de TAP4.3 11

- Uw mediabibliotheek op de PC overbrengen 11
- Een Micro SD-kaart gebruiken 11
 - Afspelen vanaf de Micro SD-kaart 11
 - Bestanden uit het interne geheugen naar de SD-kaart kopiëren/verplaatsen 12

5 Muziek 13

- Door de muziekbibliotheek bladeren 13
 - Door afspeellijsten bladeren 13
- Muziek afspelen 13
 - Opties voor afspelen selecteren 13
 - Geluidsopties selecteren 14
- Afspeellijsten 14
 - Een playlist-on-the-go maken 14
 - Een afspeellijst afspelen 14

6 Video's 16

- Door de videobibliotheek bladeren 16
 - Door titels bladeren 16
- Video's afspelen 16
 - Opties voor afspelen selecteren 16
 - Geluidsopties selecteren 16
 - De helderheid selecteren 16
- Video's verwijderen 17

7 Foto's 18

- Door de fotobibliotheek bladeren 18
 - Door albums bladeren 18
- Afbeeldingen weergeven 18
 - Opties voor afspelen selecteren 18
 - Foto's bekijken 19
- Een foto als achtergrond instellen 19
- Favoriete foto's 19
 - Foto's aan Favorieten toevoegen 19
 - Foto's uit Favorieten verwijderen 20
- Foto's verwijderen 20

8 FM-radio 21

- Afstemmen op radiozenders 21
 - Automatisch afstemmen 21
 - Handmatig afstemmen 21
- Voorkeuzezenders opslaan 22

9 Opnamen 23

- Opnamen maken 23
 - Spraak opnemen 23
 - FM-radio opnemen 23
- Opnamen afspelen 23
- Opnamen verwijderen 24

10 Tekstlezer 25

- Tekstbestanden lezen 25
- Tekstbestanden verwijderen 25

11 Mapweergave 26

12 SD-kaart	27
--------------------	----

13 Instellingen	28
Energiebesparende modus inschakelen	28
Sleeptimer	28
Display-instellingen	28
Kalibratie van aanraakscherm	28
Taal	28
Informatie	28
Apparaat formatteren	29
Fabrieksinstellingen	29

14 De firmware bijwerken met Philips Device Manager	30
--	----

15 Problemen oplossen	32
------------------------------	----

16 Technische gegevens	33
Ondersteunde muziekbestandsindelingen	33
Ondersteunde videobestandsindelingen	33
Ondersteunde fotobestandsformaten	34
PC-vereisten	34

Hulp nodig?

Ga naar

www.philips.com/welcome

voor een compleet pakket aan ondersteuningsmaterialen, zoals gebruikershandleidingen, de nieuwste software-updates en antwoorden op veelgestelde vragen.

1 Belangrijke veiligheidsinformatie

Algemeen onderhoud

De vertaling van dit document is puur ter referentie.

In het geval van een verschil tussen de Engelse en de vertaalde versie geldt de Engelse versie.

! Let op

- Voorkom schade of defecten:
- Stel het product niet bloot aan hoge temperaturen veroorzaakt door verwarmingsapparatuur of direct zonlicht.
- Laat het product niet vallen en laat geen voorwerpen op uw speler vallen.
- Zorg dat het product niet in water wordt ondergedompeld. Laat geen water in de hoofdtelefoonaansluiting of het batterijvak binnendringen om schade te voorkomen.
- Ingeschakelde mobiele telefoons in de nabijheid kunnen interferentie veroorzaken.
- Maak een reservekopie van de bestanden. Houd altijd een kopie beschikbaar van de originele bestanden die u naar het apparaat hebt gedownload. Philips is niet verantwoordelijk voor gegevensverlies door beschadiging of het onleesbaar worden van het apparaat.
- Zorg ervoor dat u uw muziekbestanden alleen via de meegeleverde muzieksoftware beheert (overbrengt, verwijdert, enz.). Zo voorkomt u problemen.
- Gebruik geen schoonmaakmiddelen die alcohol, ammoniak, benzeen of schuurmiddelen bevatten, omdat hierdoor het product kan worden beschadigd.
- Batterijen (batterijdelen of geplaatste batterijen) mogen niet worden blootgesteld aan hoge temperaturen (die worden veroorzaakt door zonlicht, vuur en dergelijke).
- Er bestaat explosiegevaar als de batterij onjuist wordt vervangen. Vervang de batterij uitsluitend met een batterij van hetzelfde of een gelijkwaardig type.

Informatie over de bedrijfstemperatuur en de opslagtemperatuur

- Gebruik de speler altijd bij een temperatuur tussen 0 en 45 °C.
- Bewaar de speler altijd bij een temperatuur tussen -20 en 45 °C.
- De levensduur van de batterij kan worden verkort door lage temperatuuromstandigheden.

Vervangende onderdelen/accessoires:

Ga naar www.philips.com/support om vervangende onderdelen/accessoires te bestellen.

Gehoorgeschermering



A pleine puissance, l'écoute prolongée du baladeur peut endommager l'oreille de l'utilisateur.



! Waarschuwing

- Luister om mogelijke gehoorschadiging te voorkomen niet gedurende lange perioden op een hoog volumeniveau.

Het maximale uitgangsvermogen van de speler is niet meer dan 150 mV.

Karakteristiek breedbandvoltage WBCV: > 75 mV

Modificaties

Modificaties die niet zijn goedgekeurd door de fabrikant kunnen tot gevolg hebben dat de gebruiker het recht verliest het product te gebruiken.

Copyrightinformatie

Alle andere merknamen en productnamen zijn handelsmerken van de respectieve bedrijven of organisaties.

Ongeoorloofde vermenigvuldiging van opnamen, of die nu zijn gedownload van internet of zijn gemaakt vanaf een audio-CD, is een schending van het auteursrecht en internationale verdragen.

U mag geen kopieën maken van tegen kopiëren beveiligd materiaal, waaronder computerprogramma's, bestanden, uitzendingen en geluidsopnamen. Als u dit doet, overtreedt u het auteursrecht en pleegt u zodoende een misdrijf. Dit apparaat mag niet voor dergelijke doeleinden worden gebruikt.

Het Windows Media- en het Windows-logo zijn gedeponeerde handelsmerken van Microsoft Corporation in de Verenigde Staten en/of andere landen.

Neem uw verantwoordelijkheid! Respecteer het auteursrecht.



**Be responsible
Respect copyrights**

Philips respecteert het intellectuele eigendom van anderen, en wij vragen onze gebruikers dat ook te doen.

Multimedia-inhoud op internet is mogelijk gemaakt en/of gedistribueerd zonder toestemming van de oorspronkelijke eigenaar van de auteursrechten.

Het illegaal kopiëren of distribueren van inhoud is mogelijk in strijd met wetgeving inzake auteursrechten in verschillende landen, waaronder het land waar u zich bevindt. Het naleven van de auteursrechten blijft uw verantwoordelijkheid.

Het opnemen en overbrengen van videostreams die u naar uw computer hebt gedownload naar uw draagbare speler is alleen bedoeld voor inhoud die vrij is van auteursrechten of inhoud met de juiste licenties. Dergelijke inhoud is alleen voor eigen gebruik, zonder commercieel oogmerk

en in overeenstemming met eventuele auteursrechtelijke instructies van de eigenaar van de auteursrechten. Deze instructie schrijft mogelijk voor dat er geen kopieën mogen worden gemaakt. Videostreams bevatten mogelijk technologie voor kopieerbeveiliging die kopiëren voorkomt. In dergelijke situaties werkt de opnamefunctie niet en ontvangt u een bericht.

Gegevensopslag

Philips wil de kwaliteit van uw product en de ervaring van de Philips-gebruiker altijd nog beter maken. Om het gebruiksprofiel voor dit apparaat beter te leren kennen, slaat dit apparaat soms gegevens op in het permanente geheugendeel van het apparaat. Deze gegevens worden gebruikt om eventuele fouten of storingen op te sporen die u als gebruiker kunt ervaren wanneer u het apparaat gebruikt. Opgeslagen wordt, bijvoorbeeld, de afspeelduur in de muziekmodus, de afspeelduur in de tunermodus, hoe vaak de batterij moest worden opgeladen, enz. De opgeslagen gegevens vertellen niets over de op het apparaat gebruikte content of media of de bron van downloads. De op het apparaat opgeslagen gegevens worden **UITSLUITEND** opgehaald en gebruikt als de gebruiker het apparaat terugbrengt naar het servicecentrum van Philips en **UITSLUITEND** om het opzoeken en voorkomen van fouten te vereenvoudigen. Desgewenst worden de opgeslagen gegevens voor de gebruiker beschikbaar gemaakt.

Monkey's Audio decoder

- ① **The Monkey's Audio SDK and source code can be freely used to add APE format playback, encoding, or tagging support to any product, free or commercial. Use of the code for proprietary efforts that don't support the official APE format require written consent of the author.**
- ② **Monkey's Audio source can be included in GPL and open-source software,**

although Monkey's Audio itself will not be subjected to external licensing requirements or other viral source restrictions.

- ③ Code changes and improvements must be contributed back to the Monkey's Audio project free from restrictions or royalties, unless exempted by express written consent of the author.
- ④ Any source code, ideas, or libraries used must be plainly acknowledged in the software using the code.
- ⑤ Although the software has been tested thoroughly, the author is in no way responsible for damages due to bugs or misuse.

If you do not completely agree with all of the previous stipulations, you must cease using this source code and remove it from your storage device.

FLAC decoder

Copyright (C) 2000,2001,2002,2003,2004,2005,2006,2007,2008,2009 Josh Coalson

Redistribution and use in source and binary forms, with or without modification, are permitted provided that the following conditions are met:

- Redistributions of source code must retain the above copyright notice, this list of conditions and the following disclaimer.
- Redistributions in binary form must reproduce the above copyright notice, this list of conditions and the following disclaimer in the documentation and/ or other materials provided with the distribution.
- Neither the name of the Xiph.org Foundation nor the names of its contributors may be used to endorse or promote products derived from this software without specific prior written permission.

THIS SOFTWARE IS PROVIDED BY THE COPYRIGHT HOLDERS AND CONTRIBUTORS "AS IS" AND ANY EXPRESS OR IMPLIED WARRANTIES, INCLUDING, BUT NOT LIMITED TO, THE IMPLIED WARRANTIES OF MERCHANTABILITY AND FITNESS FOR A PARTICULAR PURPOSE ARE DISCLAIMED. IN NO EVENT SHALL THE FOUNDATION OR CONTRIBUTORS BE LIABLE FOR ANY DIRECT, INDIRECT, INCIDENTAL, SPECIAL, EXEMPLARY, OR CONSEQUENTIAL DAMAGES (INCLUDING, BUT NOT LIMITED TO, PROCUREMENT OF SUBSTITUTE GOODS OR SERVICES; LOSS OF USE, DATA, OR PROFITS; OR BUSINESS INTERRUPTION) HOWEVER CAUSED AND ON ANY THEORY OF LIABILITY, WHETHER IN CONTRACT, STRICT LIABILITY, OR TORT (INCLUDING NEGLIGENCE OR OTHERWISE) ARISING IN ANY WAY OUT OF THE USE OF THIS SOFTWARE, EVEN IF ADVISED OF THE POSSIBILITY OF SUCH DAMAGE.

Het product recycelen

Uw product is vervaardigd van kwalitatief hoogwaardige materialen en onderdelen die kunnen worden gerecycleerd en herbruikt. Wanneer een product is voorzien van een symbool van een afvalcontainer met een kruis erdoorheen, valt het product onder de Europese richtlijn 2002/96/EG:



Gooi het product nooit weg met ander huishoudelijk afval. Informeer u over de lokale regels inzake gescheiden afvalophaling van elektrische en elektronische toestellen. Een

goede afvalverwerking van uw oude product draagt bij tot het voorkomen van mogelijke schade voor het milieu en de volksgezondheid.

Waarschuwing

- Als u de ingebouwde batterij verwijdert, vervalt de garantie en raakt het product mogelijk onherstelbaar beschadigd.
- De volgende verwijderingsinstructies zijn stappen die u alleen aan het eind van het de levensduur van het product dient uit te voeren.

Uw product bevat batterijen die, overeenkomstig de Europese richtlijn 2006/66/EG, niet bij het gewone huishoudelijke afval mogen worden weggegooid.



Om de werking en de veiligheid van uw product te garanderen, dient u uw product naar een officieel inzamelingspunt of servicecentrum te brengen waar een deskundige de batterij kan verwijderen zoals weergegeven:

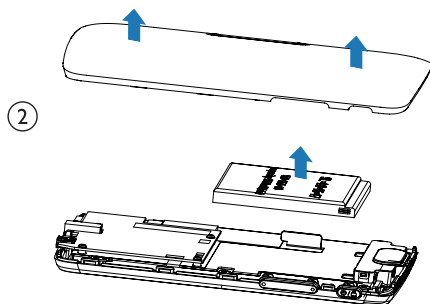
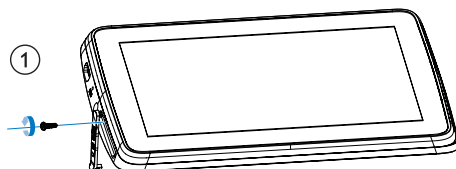

Informeer u over de lokale regels inzake de gescheiden ophaling van gebruikte batterijen. Een goede afvalverwerking van uw oude product draagt bij tot het voorkomen van mogelijke schade voor het milieu en de volksgezondheid.

Mededeling voor de Europese Unie

Dit product voldoet aan de vereisten met betrekking tot radiostoring van de Europese Unie.

2 Uw nieuwe speler

Wat zit er in de doos?

Controleer of u de volgende onderdelen hebt ontvangen:

Speler



Oortelefoon

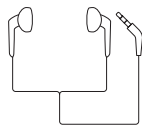

USB-kabel



Snelstartgids



Veiligheids- en garantieblad



Opmerking

- De afbeeldingen dienen alleen ter referentie. Philips behoudt zich het recht voor de kleur/het ontwerp zonder kennisgeving te wijzigen.

PC-software voor de speler

De **TAP4.3** kan met de volgende PC-software worden gebruikt:

- Songbird** (helpt u om uw mediabibliotheek op een PC en de speler te beheren)
- Philips Device Manager** (helpt u om firmware-updates te krijgen en de speler te herstellen)

Om Songbird en Philips Device Manager online te verkrijgen,

- downloadt u op uw PC vanaf www.philips.com/songbird of www.philips.com/support.

Bestanden op de speler

De volgende bestanden zijn op de **TAP4.3** geladen:

- Gebruikershandleiding
- Veelgestelde vragen

Overzicht

Bediening

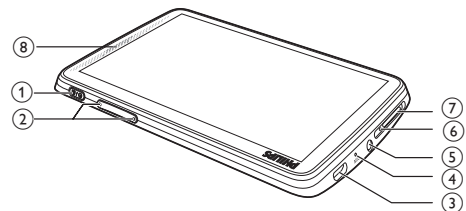

- Ingedrukt houden: het apparaat in-/uitschakelen
Indrukken: het scherm vergrendelen/ontgrendelen

2	◀▶	Indrukken: het volume verhogen/ verlagen. Ingedrukt houden: de snelheid verhogen/verlagen.
3	↔	USB-aansluiting voor opladen en gegevensoverdracht
4	MIC	Microfoon
5	📶	hoofdtelefoonaansluiting van 3,5 mm
6	RESET	Als het scherm niet meer reageert op het indrukken van toetsen, duwt u de punt van een balpen in deze opening.
7	MICRO SD	Sleuf voor Micro SD-kaart
8		Luidspreker

Schermen

Beginscherm

Menu	Modus	Handeling
🎵	Muziek	audiobestanden afspelen
📺	Video	video's bekijken
📷	Foto's	foto's bekijken
📻	FM-radio	afstemmen op FM- radio FM-radio opnemen
📄	Tekstlezer	tekstbestanden (.txt- bestanden) lezen
⚙️	Instellingen	de instellingen van de TAP4.3 aanpassen
📁	Micro SD-kaart	mediabestanden op de Micro SD- kaart weergeven of afspelen
🎙️	Opnamen	opnamen maken of beluisteren
📁	Mapweergave	bestanden in de interne opslag van de speler in mappen weergeven

Op de schermen navigeren

Raak op de schermen de pictogrammen aan om toegang te krijgen tot de menu's en opties. Raak zo nodig het scherm aan om de pictogrammen weer te geven.

Functionele menu's of opties openen:

- Raak het pictogram of de optie aan.

Terugkeren naar vorige schermen:

- Raak ⏪ herhaaldelijk aan.

Terugkeren naar het beginscherm:

- Raak 🏠 aan.



Het scherm vergrendelen/ontgrendelen

U kunt het scherm van de **TAP4.3** vergrendelen. U kunt alle bedieningselementen op het scherm vergrendelen (de volumeknoppen blijven werken). Hiermee voorkomt u dat u het apparaat per ongeluk bedient.

Automatisch vergrendelen

Na een bepaalde tijd wordt het scherm gedimd en automatisch vergrendeld. Om de tijdsduur in te stellen, gaat u naar * > [Beeldinstellingen] > [Timer scherm uit].

Het scherm handmatig vergrendelen

- Druk op 🔒 / 🔓.

Het scherm ontgrendelen

- Druk op 🔒 / 🔓.

De achtergrond selecteren

De achtergrond voor het beginscherm selecteren:

- Ga in het beginscherm naar * > [Beeldinstellingen] > [Achtergrond].
Selecteer een thema.

De aangepaste achtergrond instellen

- Ga naar 📷. Speel een foto af en stel de achtergrond in (zie 'Een foto als achtergrond instellen' op pagina 19).

Van een thema naar de laatste aangepaste achtergrond schakelen:

- Selecteer in * > [Beeldinstellingen] > [Achtergrond] de optie [Aangepast].

Volumeherinnering

TAP4.3 kan u eraan herinneren wanneer het volume een hoog niveau bereikt. Luister om mogelijke gehoorbeschadiging te voorkomen niet gedurende lange perioden op een hoog volumeniveau.

- 1 Druk op de volumeknop ▶, ◀ om het volume te veranderen.
 - ↳ Wanneer u het hoge volumeniveau bereikt, wordt er een pop-upschermbereikt, wordt er een pop-upschermbereikt, wordt er een pop-upschermbereikt weergegeven.
- 2 Houd ◀ ingedrukt om het volume te verhogen.
 - Om af te sluiten, laat u ◀ los.
 - ↳ Wacht tot het pop-upschermbereikt, wordt er een pop-upschermbereikt, wordt er een pop-upschermbereikt verdwijnt. U keert terug naar het vorige volumeniveau.

Gebruik de standaard

Gebruik de standaard aan de achterzijde van de speler. U kunt de speler in een andere positie plaatsen.

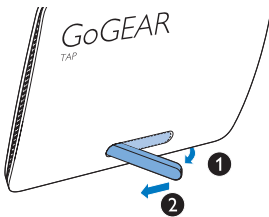

- 1 Til de standaard aan de achterzijde van de speler op.
- 2 Duw de standaard tot de volledige breedte.

3 Aan de slag

Opladen

De **TAP4.3** heeft een ingebouwde batterij die via de USB-poort van een computer kan worden opgeladen.

Sluit uw **TAP4.3** met de USB-kabel op een PC aan.

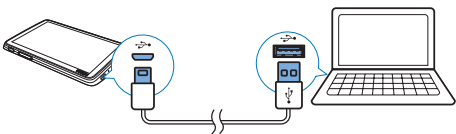

Opmerking

- Wanneer u de **TAP4.3** op een computer aansluit, verschijnt even de vraag het volgende te selecteren: **[Opladen en overbrengen]** of **[Opladen en afspeken]**. Als er geen optie gekozen is, is **[Opladen en overbrengen]** van toepassing.
- Om de **TAP4.3** af te spelen tijdens het opladen, kiest u **[Opladen en afspeken]**.

Indicatie batterijniveau

Het display geeft het niveau van de batterijstatus bij benadering als volgt weer:

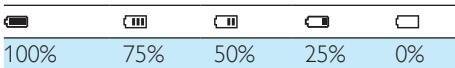

- ↳ Een knipperend pictogram geeft aan dat de batterij bijna leeg is. De speler slaat alle instellingen op en wordt binnen 60 seconden uitgeschakeld.

Opmerking

- Oplaadbare batterijen hebben een beperkt aantal oplaadcycli. De levensduur en het aantal oplaadcycli van batterijen zijn afhankelijk van gebruik en instellingen.
- De laadanimatie stopt en het pictogram wordt weergegeven wanneer het oplaadproces is voltooid.

Ga als volgt te werk op de **TAP4.3** om batterijvermogen te besparen en de afspeeltijd verlengen:

- Stel de timer van de achtergrondverlichting in op een lage waarde (ga naar *** > [Beeldinstellingen] > [Timer scherm uit]**).

Opladen met een USB AC/DC-adapter

Om de **TAP4.3** op te laden met een USB AC/DC-adapter (niet meegeleverd) moet het uitgangsvermogen 5,0V en 0,5 A zijn.

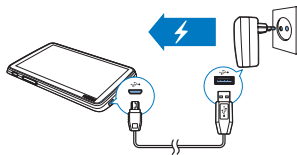

De speler in- of uitschakelen

Houd ingedrukt totdat de speler wordt in- of uitgeschakeld.

Automatisch op stand-by zetten en uitschakelen

De speler beschikt over een functie waarmee het apparaat zichzelf automatisch in stand-by zet en uitschakelt zodat batterijstroom kan worden bespaard.

Als de speler voor een bepaalde tijdsduur in de niet-actieve modus is ingeschakeld (er wordt niets afgespeeld en er wordt niet op een knop gedrukt), wordt deze automatisch uitgeschakeld.

De tijdsduur opgeven:

- Ga in het beginscherm naar *** > [Energiebesparende modus instellen...]**.

4 Een mediabibliotheek samenstellen op de TAP4.3

Maak, voordat u media afspeelt op de speler een mediabibliotheek op de **TAP4.3**. Voor het samenstellen van een mediabibliotheek kunt u:

- Uw mediabibliotheek op de PC naar de speler overbrengen;
- Een Micro SDK-kaart (tot 32 GB) gebruiken als mediabibliotheek.

Uw mediabibliotheek op de PC overbrengen

U kunt uw mediabibliotheek op de PC op de volgende manieren naar de **TAP4.3** overbrengen:

- Sleep mediabestanden in Windows Verkenner:
Zo kunt u uw mediacollectie per bestandsmap organiseren.
- Synchroniseren via **Songbird**
Met de mediamanagementsoftware hebt u toegang tot onlinemuikwinkels, maakt u afspeellijsten of bewerkt u uw muziekcollectie op basis van informatie over muziek. Download **Songbird** via www.philips.com/songbird.

Muziekbestanden in Windows Verkenner slepen:

- 1 Sluit de **TAP4.3** aan op een computer.
- 2 Ga op de PC op **Deze computer** of **Computer** en
 - selecteer uw **TAP4.3** en maak bestandsmappen.
- 3 Sleep op de PC mediabestanden naar de bestandsmappen van de **TAP4.3**.

- Of sleep bestandsmappen van de PC naar de **TAP4.3**.

Een Micro SD-kaart gebruiken

Plaats een Micro SD-kaart (tot 32 GB) in de **TAP4.3**. U kunt het geheugen van de **TAP4.3** vergroten.

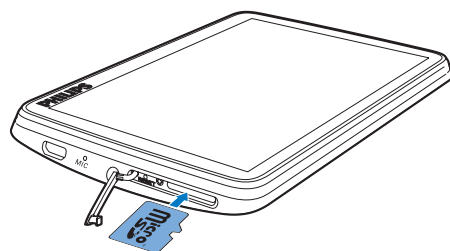
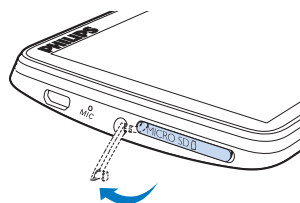



- 1 Open het klepje van de Micro SD-kaartsleuf.
- 2 Plaats de SD kaart in de sleuf tot deze volledig is geplaatst.

Afspelen vanaf de Micro SD-kaart

- Bij **🎵**, **📁**, of **📄** op de speler kunt u ondersteunde mediabestanden vanaf de Micro SD-kaart vinden en afspelen.
- Of:
- Raak in het beginscherm **■** aan. U kunt de mediabestanden die op de Micro SD-kaart zijn opgeslagen, selecteren en afspelen.

Bestanden uit het interne geheugen naar de SD-kaart kopiëren/verplaatsen

- 1 Ga in het beginschermbild naar .
- 2 Raak in het scherm met bestanden of mappen  aan. Selecteer **[Kopiëren]** of **[Verplaatsen]**.
- 3 Raak het selectievakje naast opties aan.
- 4 Raak **[Copy [X] items to SD card]** of **[Move [X] items to SD card]** aan ([X] duidt het aantal geselecteerde nummers aan).
 - ↳ De geselecteerde items worden naar de SD-kaart gekopieerd of verplaatst.



5 Muziek

Ga naar  als u muziek uit de mediabibliotheek wilt afspelen op de speler.

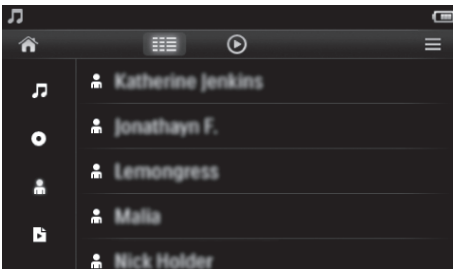

Door de muziekbibliotheek bladeren

In  worden muziekbestanden geordend aan de hand van metagegevens (bestandsinformatie). U kunt door de muziekbibliotheek bladeren aan de hand van muziekgegevens.



- 1 Raak  aan om een bibliotheekweergave te selecteren:
 - Raak ,  of  aan om nummers op titel, album of artiest te sorteren.
 - ↳ De muziekbibliotheek wordt op muziekinformatie gesorteerd.
- 2 Veeg in de kolom met uw vinger omhoog of omlaag om door de lijst met opties te bladeren.

Door afspeellijsten bladeren

Raak  aan en selecteer de bibliotheekweergave van . U vindt:









- playlists-on-the-go die u op de speler maakt.

Muziek afspelen



- 1 Blader door de muziekbibliotheek om muziek te vinden.
- 2 Raak een nummer aan.
 - ↳ Het afspelen start bij het huidige nummer.
 - ↳ Het afspeelscherm wordt weergegeven.

Opties voor afspelen selecteren

In het afspeelscherm kunt u pictogrammen aanraken om afspeloorties te selecteren:

- | | |
|---|---|
|  /  | Raak dit aan om naar de bibliotheek of het afspeelscherm over te schakelen. |
|  /  | Raak dit aan om het afspelen te onderbreken of hervatten. |
|  /  | Raak dit aan om nummers over te slaan.
Houd dit ingedrukt om in het huidige nummer te zoeken. |
|  | Raak dit eenmaal of meerdere keren aan om opties voor herhalen te selecteren:
Alles herhalen: raak deze optie aan om alle nummers in de huidige map te herhalen.
1 herhalen: raak deze optie aan om het huidige nummer te herhalen. |
|  | Raak dit aan om alle nummers in de huidige map in willekeurige volgorde af te spelen. |

Schakelen tussen het afspeelscherm en het bibliotheekscherm

- Raak  aan om naar het beginscherm te gaan.
- Raak  op het beginscherm aan om terug te keren naar het afspeelscherm.

Geluidsopties selecteren

- Raak  op het afspeelscherm aan om opties te selecteren:

[FullSound]	Hiermee herstelt u de geluidsdetails die verloren gaan bij muziekcompressie (zoals MP3 of WMA).
[Equalizer]	Geef zo nodig de geluidsinstellingen op.
[Maximumvolume]	U kunt een maximumvolume voor het geluid instellen. U weet dan zeker dat het geluidsvolume altijd veilig voor uw gehoor is. Raak de volumebalk aan om het maximumniveau in te stellen.

Opmerking

- De equalizer wordt gedeactiveerd wanneer u FullSound selecteert.



Afspeellijsten

Met een afspeellijst kunt u een lijst openen met nummers van verschillende artiesten of albums.

Een playlist-on-the-go maken

Met de **TAP4.3** kunt u vijf afspeellijsten maken.

Een playlist-on-the-go maken

- 1 Raak  aan en selecteer de bibliotheekweergave van .
- 2 Raak  aan en selecteer **[Nieuwe 'Playlist on the go' maken]**.
- 3 Bevestig uw keuze wanneer u hierom wordt gevraagd.

- ↳ Er wordt een playlist-on-the-go gemaakt.

Nummers aan een afspeellijst toevoegen

- 1 Speel een nummer af.
- 2 Op het afspeelscherm:
 - raak  aan en selecteer **[Toevoegen aan afspeellijst]**.
- 3 Raak het selectievakje aan om een afspeellijst te selecteren. Bevestig uw keuze wanneer u hierom wordt gevraagd.
 - ↳ Het huidige nummer wordt toegevoegd aan de afspeellijst.

Een nummer van de afspeellijsten verwijderen

- 1 Speel een nummer af.
- 2 Op het afspeelscherm:
 - raak  aan en selecteer **[Verwijderen uit
 afspeellijst]**.
 - ↳ Het huidige nummer is van alle afspeellijsten verwijderd.

Een afspeellijst afspelen

- 1 Raak  aan en selecteer de bibliotheekweergave van **[Afspeellijsten]**.
 - ↳ Er wordt een lijst met afspeellijsten weergegeven.
- 2 Raak een afspeellijst en nummer aan om de lijst en het nummer te selecteren.
 - ↳ Het afspelen van de afspeellijst wordt gestart bij het huidige nummer.

Nummers verwijderen

U kunt nummers op de volgende manieren verwijderen:

- Geselecteerde nummers verwijderen;
- Huidig nummer verwijderen;
- Geselecteerde afspeellijsten verwijderen.



Geselecteerde nummers verwijderen:

- 1 Raak  aan om een bibliotheekweergave te kiezen:
  of 
↳ De muziekbibliotheek wordt geordend op informatie over nummers, in alfabetische volgorde.
- 2 Raak  aan en selecteer **[Verwijderen]**.
- 3 Raak het selectievakje naast nummers aan.
- 4 Raak **[[X] item(s) verwijderen]** aan ([X] duidt het aantal geselecteerde nummers aan).
↳ Geselecteerde nummers zijn verwijderd.

Om het huidige nummer op het afspeelscherm te verwijderen:

- Raak  aan en selecteer **[Verwijderen]**.
↳ Het huidige nummer wordt verwijderd.

Geselecteerde afspeellijsten verwijderen:

- 1 Raak  aan om de bibliotheekweergave van  te selecteren.
- 2 Raak  aan en selecteer **[Een afspeellijst verwijderen]**.
↳ Er wordt een lijst met afspeellijsten weergegeven.
- 3 Raak het selectievakje aan om afspeellijsten te selecteren.
- 4 Bevestig uw keuze wanneer u hierom wordt gevraagd.
↳ De geselecteerde afspeellijsten worden verwijderd.

6 Video's

Ga naar  als u video's uit de mediabibliotheek wilt afspelen op de speler.

Door de videobibliotheek bladeren

In de videobibliotheek worden videobestanden geordend aan de hand van metagegevens (bestandsinformatie).

Door titels bladeren

Met de kolommen voor video-illustraties, titels en de totale afspeeltijd van de videobibliotheek op de **TAP4.3** kunt u snel door informatie over videobestanden bladeren.

- 1 Raak  aan om de bibliotheekweergave te selecteren.
↳ De videobibliotheek wordt op titel gesorteerd.
- 2 Veeg in de kolom met uw vinger omhoog of omlaag om door de lijst met opties te bladeren.







Video's afspelen

- 1 Blader in de videobibliotheek naar de gewenste video.
- 2 Raak een video aan.
↳ Het afspelen start bij de huidige video.
↳ Het afspeelscherm wordt weergegeven.

Opties voor afspelen selecteren

In het afspeelscherm kunt u pictogrammen aanraken om afspelocties te selecteren:

- Raak zo nodig het scherm aan om de pictogrammen weer te geven.



 / 	Raak dit aan om naar de bibliotheek of het afspeelscherm over te schakelen.
	Raak dit aan om het afspelen te onderbreken of hervatten.
 / 	Raak dit aan om titels over te slaan.
 / 	Raak dit aan om te schakelen tussen het volledige scherm en de normale weergave.

Naar een bepaald gedeelte zoeken



- Raak op het afspeelscherm de voortgangsbalk aan.
↳ Het geselecteerde deel van de video wordt afgespeeld.

Naar het beginscherm of vorige scherm schakelen

- Raak  aan om naar het beginscherm te gaan.
- Raak  aan om naar het vorige scherm te gaan.



Geluidsopties selecteren

- Raak in het afspeelscherm  aan om **Surround for movies** te selecteren (Surround Sound bij het afspelen van films).

De helderheid selecteren

- Raak in het afspeelscherm  aan om **[Helderheid]** te selecteren. Sleep de schuifregelaar om een optie te selecteren.

Video's verwijderen

- 1 Raak  aan om de bibliotheekweergave te selecteren.
 - 2 Raak  aan en selecteer **[Verwijderen]**.
 - 3 Raak het selectievakje aan om opties te selecteren.
 - 4 Bevestig uw keuze wanneer u hierom wordt gevraagd.
 - ↳ De geselecteerde items worden verwijderd.
- Of:
- Speel een video af. Raak  aan en selecteer **[Verwijderen]**.
 - ↳ De huidige video wordt verwijderd.

7 Foto's

Ga naar  als u foto's uit de mediabibliotheek wilt afspelen op de speler.

Door de fotobibliotheek bladeren

In de fotobibliotheek worden foto's geordend aan de hand van album of bestandsmap.

Door albums bladeren

- 1 Raak  aan om de bibliotheekweergave te selecteren.
- 2 Raak aan om een album of map te selecteren.
↳ De foto's worden in de map weergegeven als miniaturen.
- 3 Veeg uw vinger omhoog of omlaag om door de miniaturen te bladeren.
- 4 Raak een miniatuur aan om de foto weer te geven.

Afbeeldingen weergeven

- 1 Raak  aan om een geselecteerde foto weer te geven.
↳ Het afspeelscherm wordt weergegeven.
- 2 Veeg naar links/rechts om een foto te selecteren.

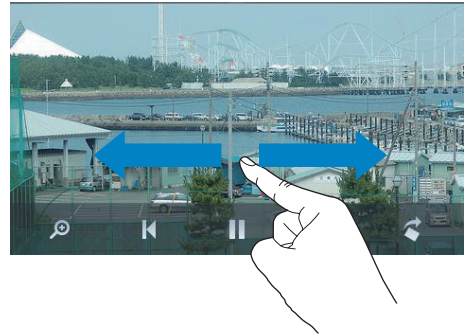

Foto's een voor een weergeven:

- Raak  aan.

Of:



- Raak  aan en selecteer **[Diapresentatie starten]**.

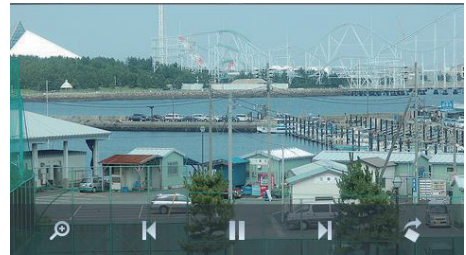

Opties voor afspelen selecteren





In het afspeelscherm kunt u pictogrammen aanraken om afspelocties te selecteren:

- Raak zo nodig het scherm aan om de pictogrammen weer te geven.

 /  Raak dit aan om naar de bibliotheek of het afspeelscherm over te schakelen.

 /  Raak dit aan om het afspelen van een diapresentatie te starten/onderbreken/hervatten.

 /  Raak dit aan om foto's weg te laten.

Instellingen voor diapresentaties selecteren

- Druk in het afspeelscherm op  en selecteer **[Instellingen diapresent.]**:

[**Dia-effect**]: stel de overgangmodus tussen twee dia's in.

[**Set Time per slide**]: stel het tijdsinterval in waarna de volgende dia wordt weergegeven.

[**Herhalen**]: foto's in de huidige map herhaald afspelen.

[**Shuffle**]: foto's in de huidige map in willekeurige volgorde afspelen.

Foto's bekijken

Zoomen op foto's

- 1 Raak op het afspeelscherm  aan om de zoombalk weer te geven.
- 2 Sleep de trackball om in of uit te zoomen op de foto.
- 3 Veeg in een vergrote foto om door de foto te schuiven.
- 4 Raak het scherm aan om terug te keren naar het normale formaat.

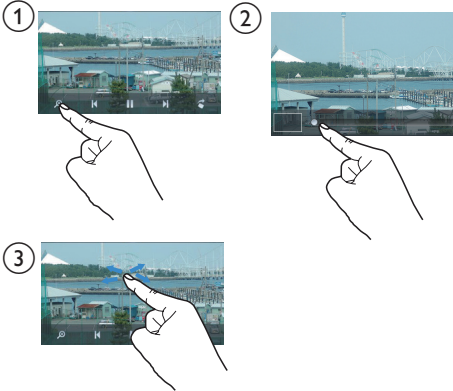

De afbeelding draaien:

- Raak  aan om de foto 90 graden rechtsom te draaien.

Een foto als achtergrond instellen

Een foto instellen als achtergrond van het beginscherm:

- 1 Raak een foto aan om deze te selecteren.
- 2 Druk in het afspeelscherm op  en selecteer [**Inst als achtergrond**].
- 3 Een deel van de foto selecteren:
 - sleep de trackball om in te zoomen op de foto;
 - veeg om de vergrote foto te verschuiven.

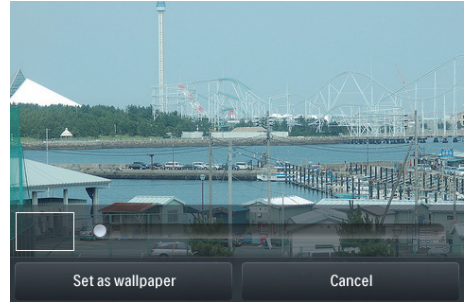

- 4 Raak [**Inst als achtergrond**] aan.

Tip



- U kunt de achtergrond ook instellen in  > [**Beeldinstellingen**] > [**Achtergrond**].

Favoriete foto's

Met de map [**Favoriete foto's**] krijgt u toegang tot uw favoriete foto's van verschillende albums.

Foto's aan Favorieten toevoegen

Geselecteerde foto's of albums aan Favorieten toevoegen

- 1 Raak  aan om de bibliotheekweergave te selecteren.
- 2 Op het bibliotheekscherm:
 - raak  aan en selecteer [**Toevoegen aan**
 '**Favorieten**'].
 - ↳ Naast elk album en elke foto in het album worden selectievakjes weergegeven.



- 3 Raak het selectievakje naast opties aan. Bevestig uw keuze wanneer u hierom wordt gevraagd.
- ↳ De geselecteerde albums en foto's worden toegevoegd aan **[Favoriete foto's]**.

Huidige foto aan Favorieten toevoegen

- 1 Geef een foto weer:
- 2 Raak in het afspeelscherm  aan en selecteer **[Toevoegen aan
'Favorieten']**.
- ↳ Huidige foto is toegevoegd aan **[Favoriete foto's]**.

Foto's uit Favorieten verwijderen

Geselecteerde foto's uit Favorieten verwijderen

- 1 Raak  aan om de bibliotheekweergave te selecteren.
- 2 Op het bibliotheekscherm:
- raak  aan en selecteer **[Verwijderen uit map 'Favorieten']**.
- ↳ Naast elke foto in de map worden selectievakjes weergegeven.
- 3 Raak het selectievakje naast opties aan. Bevestig uw keuze wanneer u hierom wordt gevraagd.
- ↳ Geselecteerde foto's worden uit de map Favorieten verwijderd.

Huidige foto uit Favorieten verwijderen



- 1 Geef een foto weer:
- 2 Raak in het afspeelscherm  aan en selecteer **[Verwijderen uit map 'Favorieten']**.
- ↳ Huidige foto is uit de map Favorieten verwijderd.

Foto's verwijderen

U kunt foto's op de volgende manieren verwijderen:

- Foto's op album/map verwijderen;
- Geselecteerde foto's verwijderen.

Geselecteerde albums, mappen of nummers verwijderen:

- 1 Raak  aan om de bibliotheekweergave te selecteren.
- 2 Raak  aan en selecteer **[Afbeelding wissen]**.
- 3 Raak het selectievakje naast opties aan:
- Selecteer een album om alle foto's van het album te verwijderen;
 - Selecteer foto's die u wilt verwijderen.
- 4 Raak **[[X] item(s) verwijderen]** aan (**[X]** duidt het aantal geselecteerde items aan).
- ↳ De geselecteerde items worden verwijderd.

Om de huidige foto op het afspeelscherm te verwijderen:

- 1 Raak  aan en selecteer **[Afbeelding wissen]**.
- 2 Bevestig uw keuze wanneer u hierom wordt gevraagd.
- ↳ Huidige foto is verwijderd.



Tip

- Wanneer u albums of foto's verwijdert, verwijdert u deze ook uit de map **[Favoriete foto's]**.

8 FM-radio

Opmerking

- Sluit de meegeleverde oortelefoons aan als u naar radiozenders luistert. De oortelefoon wordt dan gebruikt als antenne. Voor een betere ontvangst kunt u de kabel van de oortelefoon in verschillende richtingen bewegen.

Afstemmen op radiozenders

Automatisch afstemmen

- 1 Ga in het beginscherm naar .
↳ U hoort de radiozender die het laatst was ingesteld.
- 2 Om een vooraf ingestelde zender te selecteren, raakt u aan om de bibliotheekweergave van voorkeuzezenders te selecteren. Raak een voorkeuzezender aan om deze te beluisteren.

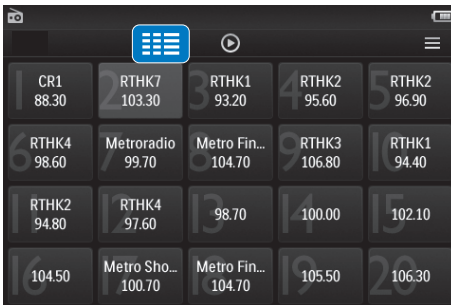

↳ Het afspeelscherm wordt weergegeven.

Het automatisch afstemmen opnieuw starten:

- 1 Druk in het afspeelscherm op en selecteer **[Automatisch afstemmen]**.

↳ De oude voorkeuzezenders worden vervangen door maximaal 20 beschikbare zenders.

- 2 Raak / aan om het geluid in of uit te schakelen.



Tip



- Wanneer u zich over een zekere afstand verplaatst, bijvoorbeeld naar een andere stad of een ander land, is het aan te raden de automatische afstemming opnieuw uit te voeren voor een betere ontvangst.

Handmatig afstemmen

Gebruik Handmatig afstemmen om af te stemmen op een frequentie.

- 1 Ga in het beginscherm naar .
↳ U hoort de radiozender die het laatst was ingesteld.
- 2 In het radioafspeelscherm zoeken naar een frequentie:
 - Veeg naar links/rechts over de frequentiebalk.



- 3 Raak  /  aan om het geluid in of uit te schakelen.

Voorkeuzezenders opslaan

U kunt op de **TAP4.3** maximaal 20 voorkeuzezenders opslaan.

- 1 Stem af op een radiozender.
- 2 Druk in het radioafspeelscherm op  en selecteer **[Opslaan als voork.zender]**.
 - ↳ De lijst met voorkeuzezenders wordt weergegeven.
- 3 Raak een locatie aan om de zender op te slaan. Bevestig uw keuze wanneer u hierom wordt gevraagd.
 - ↳ De huidige zender wordt op de geselecteerde locatie opgeslagen.



9 Opnamen



Opnamen maken

U kunt met de **TAP4.3** het volgende opnemen:

- spraak of audio via de ingebouwde microfoon, of
- radioprogramma's wanneer u radio luistert op de speler.

Spraak opnamen

- 1 Ga in het beginscherm naar .
- 2 Raak  aan om naar het opnamescherm te gaan.
- 3 Zorg ervoor dat de microfoon zich dicht bij de geluidsbron bevindt.
- 4 Ga als volgt te werk om een opname te starten, te onderbreken of te stoppen.

 /  Raak dit aan om de opname te beginnen, te onderbreken of te hervatten.



 Raak dit aan om de opname te stoppen.

↳ Opnamen worden opgeslagen in  > **Opnamen** > **Spraak**. (Bestandsnaamindeling: REC-00000000-XXX.MP3 waarbij XXX het automatisch gegenereerde nummer van de opname is.)



- 5 Raak  aan om over te schakelen naar de opnamebibliotheek.

FM-radio opnamen

Wanneer u naar de FM-radio luistert, kunt u radioprogramma's opnemen.

- 1 Afstemmen op een radiozender in .
- 2 Raak in het radioafspeelscherm  aan om naar het opnamescherm over te schakelen.
↳ De opname begint.



- 3 Ga als volgt te werk om een opname te onderbreken, te hervatten of te stoppen.

 /  Raak dit aan om de opname te onderbreken of te hervatten.



 Raak dit aan om de opname te stoppen.



↳ Opnamen worden automatisch opgeslagen in  > **Opnamen** > **FM**. (Bestandsnaamindeling: FMREC-00000000-XXX.MP3 waarbij XXX het automatisch gegenereerde nummer van de opname is.)



Opnamen afspelen

- 1 Ga in het beginscherm naar .
- 2 Raak  aan om naar het bibliotheekscherm te gaan.
↳ In de opnamebibliotheek worden bestaande opnamen weergegeven.
- 3 Raak een opname aan om het afspelen te starten.
↳ Het afspeelscherm wordt weergegeven.



In het afspeelscherm kunt u pictogrammen aanraken om afspeelopties te selecteren:

 /  /  Raak de opties aan om naar de bibliotheek, het afspeelscherm of het opnamescherm over te schakelen.

 /  Raak dit aan om het afspelen te onderbreken of hervatten.

 /  Raak dit aan om bestanden over te slaan.;
Houd dit ingedrukt om in het huidige bestand te zoeken.

Opnamen verwijderen

- 1 Raak bij  de optie  aan om naar het bibliotheekscherm te gaan.
- 2 In de lijst met opnamen:
 - Raak  aan en selecteer **[Verwijderen]**.
- 3 Raak het selectievakje aan om opties te selecteren.
- 4 Bevestig uw keuze wanneer u hierom wordt gevraagd.
 - ↳ De geselecteerde items worden verwijderd.

Of:

- 1 Speel een opname af.
- 2 Raak in het afspeelscherm  aan en selecteer **[Verwijderen]**.

10 Tekstlezer

Ga naar als u tekstbestanden (.txt-bestanden) uit de mediabibliotheek wilt afspelen op de speler.

Tekstbestanden lezen

- 1 Raak aan om de bibliotheekweergave te selecteren.
 - ↳ De tekstbestanden worden in een lijst weergegeven.
- 2 Veeg met uw vinger omhoog of omlaag om door de lijst met opties te bladeren. Raak een optie aan om het afspelen te beginnen.
- 3 Veeg naar links of rechts om de pagina om te slaan.

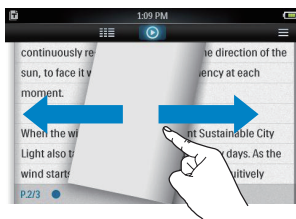

Lettertype vergroten of verkleinen:

- Raak op het afspeelscherm aan om een optie te selecteren. Raak zo nodig aan om naar het afspeelscherm te gaan.

Een bladwijzer toevoegen:

- Raak in de hoek van de pagina aan.
 - ↳ De huidige pagina krijgt een omgevouwen hoekje.
- Raak opnieuw aan om de bladwijzer te verwijderen.

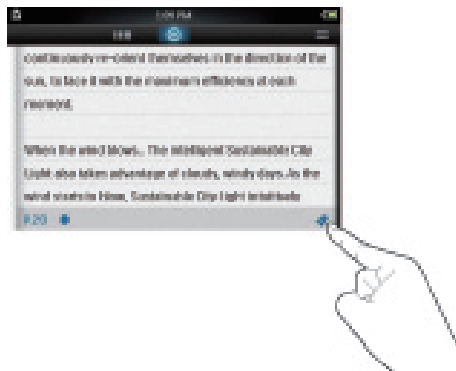

Naar het gedeelte met de bladwijzer gaan:

- Raak in het afspeelscherm aan en selecteer **[Ga naar bladwijzer]**. Selecteer een optie.

Tekstbestanden verwijderen

- 1 Raak aan om de bibliotheekweergave te selecteren.
- 2 Raak aan en selecteer **[Verwijderen]**.
- 3 Raak het selectievakje aan om opties te selecteren.
- 4 Bevestig uw keuze wanneer u hierom wordt gevraagd.
 - ↳ De geselecteerde items worden verwijderd.

11 Mapweergave

Ga naar  om mediabestanden in de interne opslag van de speler weer te geven en af te spelen.

Bestanden uit het interne geheugen naar de SD-kaart kopiëren/verplaatsen:

- Raak in het scherm met bestanden of mappen  aan en selecteer opties.

12 SD-kaart

Ga naar  om mediabestanden op de Micro SD-kaart weer te geven en af te spelen.

13 Instellingen

Ga in het beginscherm naar  om instellingen te selecteren.

- Raak een optie aan om deze te selecteren.
- Raak  aan om naar het vorige scherm te gaan.

Energiebesparende modus inschakelen

Als de speler voor een bepaalde tijdsduur in de niet-actieve modus is ingeschakeld (er wordt niets afgespeeld en er wordt niet op een knop gedrukt), wordt deze automatisch uitgeschakeld.

- Raak bij **[Energiebesparende modus instellen...]** een optie aan om deze te selecteren.
 - ↳ Na de geselecteerde tijdsduur wordt het apparaat automatisch uitgeschakeld.

Sleeptimer

Tijdens het afspelen of in de stand-bymodus kan de **TAP4.3** na een bepaalde tijdsduur automatisch worden uitgeschakeld.

- Raak bij **[Sleeptimer]** een optie aan om deze te selecteren.
 - ↳ Na de geselecteerde tijdsduur wordt het apparaat automatisch uitgeschakeld.

Display-instellingen

Bij **[Beeldinstellingen]** kunt u beeldinstellingen selecteren:

[Helderheid] Versleep de schuifregelaar om de helderheid van het display te selecteren.

[Timer scherm uit] Na de ingestelde tijdsduur wordt het scherm automatisch uitgeschakeld. Selecteer een lage waarde om batterijstroom te sparen.

[Achtergrond] Selecteer een thema. Of selecteer **[Aangepast]** om naar de aangepaste achtergrond te schakelen die u hebt ingesteld in .

Kalibratie van aanraakscherm

Raak op de **TAP4.3** een optie aan om deze te selecteren. Wanneer het aanraakscherm is gekalibreerd, wordt nauwkeuriger gereageerd op uw aanrakingen van het scherm.

- 1 Raak **[Kalibratie van aanraakscherm]** aan om de kalibratie te starten.
- 2 Volg de instructies op het scherm om de kalibratie te voltooien.

Taal

Selecteer bij **[Taal]** een taal voor de speler.

Informatie

Bij **[Informatie]** kunt u de volgende informatie over het apparaat krijgen:

[Capaciteit:] de hoeveelheid geheugen

[Vrije ruimte:] de beschikbare vrije ruimte

[SD-kaartcapaciteit:] geheugencapaciteit van de SD-kaart die in de speler is geplaatst

[Vrije ruimte SD-kaart:]	beschikbare ruimte op de SD-kaart die in de speler is geplaatst
[Firmwareversie:]	de huidige firmwareversie. Controleer de firmwareversie wanneer u de firmware bijwerkt vanaf de ondersteuningswebsite.
[Model:]	de volledige productnaam. Controleer de volledige productnaam wanneer u de firmware bijwerkt vanaf de ondersteuningswebsite
[CTN]	modelnummer
[Ondersteunings- website:]	de website waar u ondersteuning kunt krijgen voor het apparaat.

Apparaat formatteren

U kunt de **TAP4.3** formatteren. Hierbij worden alle gegevens die op de speler zijn opgeslagen, verwijderd.

- Raak [**Apparaat formatteren**] aan en selecteer [**Ja**] wanneer daarom wordt gevraagd.

Fabrieksinstellingen

Bij [**Fabrieksinstellingen**] kunt u de fabrieksinstellingen van de speler herstellen. Bestanden die zijn overgebracht naar de speler, blijven behouden.

14 De firmware bijwerken met Philips Device Manager

↳ Hier kunt u de huidige firmwareversie van het apparaat vinden.

Philips Device Manager installeren

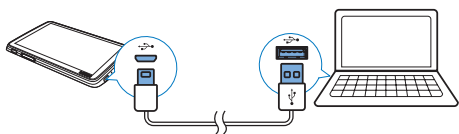

- 1 Sluit de **TAP4.3** aan op een computer.
- 2 Selecteer op de PC **Deze computer** (Windows XP/Windows 2000) of **Computer** (Windows Vista/Windows 7 / 8).
- 3 Klik met de rechtermuisknop op het **Philips GoGear TAP4.3**-pictogram. Selecteer **Install Philips Device Manager**.
 - Of klik op het **Philips GoGear TAP4.3**-pictogram. Dubbelklik op **installer.exe**.
- 4 Volg de instructies op het scherm om de installatie van de software te voltooien.

Opmerking

- Voor de installatie dient u akkoord te gaan met de licentievoorwaarden.

Controleren op firmware-updates

- 1 Controleer of u uw PC is verbonden met internet.
- 2 Start **Philips Device Manager**.
↳ Er wordt een dialoogvenster weergegeven.
- 3 Sluit de **TAP4.3** aan op de PC.
↳ Wanneer het apparaat is verbonden, wordt in het tekstvak "SA4TP4XX" weergegeven.

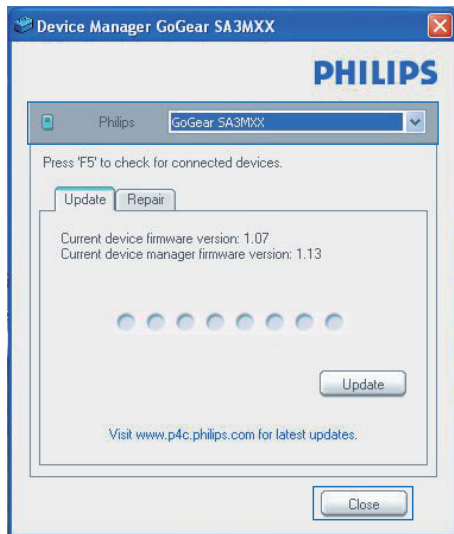

- 4 Op firmware-updates controleren:
 - ① Sluit het dialoogvenster van Philips Device Manager.
 - ② Klik met de rechtermuisknop onder in het scherm van de computer op en selecteer **Controleren op updates**.

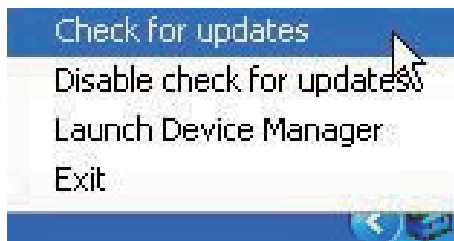

↳ **Philips SA4TP4XX Device Manager** controleert op updates via internet.

De firmware bijwerken

- 1 Wanneer de firmware-update beschikbaar is, volgt u de instructies op het scherm

om de firmware te downloaden en te installeren.

- 2 Koppel de **TAP4.3** los van de computer:
 - ↳ Nadat de firmware is bijgewerkt, wordt de **TAP4.3** opnieuw opgestart en is deze weer klaar voor gebruik.

15 Problemen oplossen

Als de **TAP4.3** niet goed werkt of als het display blokkeert, kunt u de speler opnieuw instellen zonder dat u gegevens verliest:

Hoe kan ik de **TAP4.3** opnieuw instellen?

- Steek een pen of een ander voorwerp in het reset-gaatje op de **TAP4.3**. Blijf drukken tot de speler zichzelf uitschakelt.
- Als het herstellen van de standaardinstellingen het probleem niet verhelpt, herstel de **TAP4.3** dan met **Philips Device Manager**:

Philips Device Manager:

1 Start **Philips Device Manager** op de PC.

2 Start de herstelmodus:

- ① Schakel de **TAP4.3** uit.
- ② Houd de volumeknop ◀ ingedrukt en sluit vervolgens de **TAP4.3** aan op de PC.
- ③ Houd de knop ingedrukt tot **Philips Device Manager** de **TAP4.3** herkent en de herstelmodus start.

3 Start het herstelproces:

- ① Klik op de herstelknop op **Philips Device Manager**. Volg de instructies op het scherm om het herstelproces te voltooien.
- ② Zodra het herstelproces is voltooid, verbreekt u de verbinding tussen de **TAP4.3** en uw computer.

4 Start de **TAP4.3** opnieuw op.

16 Technische gegevens

Vermogen

- Voeding: interne oplaadbare lithiumpolymeerbatterij (1050 mAh)
- Afspeeltijd¹
Muziek: tot 20 uur
Video: tot 4 uur
Radio: tot 25 uur

Software

- **Philips Device Manager:** firmware bijwerken en de speler herstellen
- **Songbird:** muziek overbrengen³

Connectiviteit

- Hoofdtelefoon: 3,5 mm
- USB 2.0 (high speed)

Geluid

Hoofdtelefoon:

- Kanaalscheiding: > 35 dB
- Frequentierespons: 45 Hz - 16 kHz
- Uitgangsvermogen (RMS): 2 x 2,4 mW
- Signaal-ruisverhouding: > 80 dB

Audioweergave

- MP3-bitsnelheid: 8 - 320 kps en VBR
- MP3-samplesnelheid: 8, 11,025, 16, 22,050, 24, 32, 44,1, 48 kHz
- WMA-bitsnelheid: 5 - 192 kbps en VBR
- WMA-samplesnelheid: 8, 11,025, 16, 22,050, 32, 44,1, 48 kHz
- ID3-tag-ondersteuning

Videoweergave

- MPEG4 SP: tot 2 Mbps, 720 x 560 pixels, 25 fps
- MP4 (AVI)/ MPEG4 AVC/ H.264: tot 4 Mbps in .avi/.mp4, 720 x 576 pixels, 25 fps
- RMVB: tot 2 Mbps, 1280 x 720 pixels, 25 fps
- WMV9: tot 1 Mbps, 640 x 480 pixels, 25 fps

Opslagmedia

- Ingebouwde geheugencapaciteit²: SA4TP4 4 GB NAND Flash, SA4TP4 8 GB NAND Flash

Mediaoverdracht³

- Songbird (synchronisatie)
- Windows Verkenner (slepen)

Display

- Aanraakgevoelig LCD-kleurenscherm
- 480 x 272 pixels
- 262.000 kleuren

Opmerking

- Specificaties kunnen zonder voorafgaande kennisgeving worden gewijzigd.
- ¹ Oplaadbare batterijen hebben een beperkt aantal oplaadcycli. De levensduur en het aantal oplaadcycli van batterijen zijn afhankelijk van gebruik en instellingen.
- 1 GB = 1 miljard bytes; de beschikbare opslagcapaciteit is kleiner. Mogelijk is niet het volledige geheugen beschikbaar voor gebruik, omdat een deel van het geheugen wordt gereserveerd voor de werking van de speler. Opslagcapaciteit is gebaseerd op 4 minuten per nummer en een MP3-codering van 128 kbps.
- ³ De overdrachtssnelheid verschilt per besturingssysteem en softwareconfiguratie.

Ondersteunde muziekbestandsindelingen

De TAP4.3 ondersteunt de volgende indelingen voor muziek:

- MP3
- WMA
- WAV
- Flac
- Ape

Ondersteunde videobestandsindelingen

De TAP4.3 ondersteunt de volgende indelingen voor video:

- MPEG4 SP
- MP4 (AVI)/MPEG4 AVC/ H.264

- RMVB

Ondersteunde fotobestandsformaten

De TAP4.3 ondersteunt de volgende
fotoformaten:

- JPEG
- BMP

PC-vereisten

- Windows® XP (SP3 of hoger)/Vista/7 / 8
- Pentium III 800MHz-processor of hoger
- 512 MB RAM
- 500 MB ruimte op de harde schijf
- Internetverbinding
- Windows® Internet Explorer 6.0 of hoger
- USB-poort

