

Gebruiksaanwijzing

WB250F/WB251F/WB252F/WB280F



Klik op een
onderwerp

In deze gebruiksaanwijzing vindt u uitgebreide
aanwijzingen voor het gebruik van uw camera. Lees deze
gebruiksaanwijzing aandachtig door.

Algemene problemen oplossen	Beknopt overzicht	Inhoud
Basisfuncties	Uitgebreide functies	Opnameopties
Afspelen/bewerken	Draadloos netwerk	Instellingen
Bijlagen	Index	

SHOOT WOW!
SHARE NOW!



Informatie over gezondheid en veiligheid

Houd u altijd aan de volgende voorzorgsmaatregelen en gebruikstips om gevaarlijke situaties te vermijden en ervoor te zorgen dat de camera optimaal werkt.



Waarschuwing—situaties die bij u of anderen letsel kunnen veroorzaken

Haal de camera niet uit elkaar en probeer de camera niet te repareren.

Dit kan een schok veroorzaken of de camera beschadigen.

Gebruik de camera niet dichtbij ontvlambare of explosieve gassen en vloeistoffen.

Dit kan brand of een schok veroorzaken.

Plaats geen ontvlambare materialen in de camera en bewaar dergelijke materialen niet in de buurt van de camera.

Dit kan brand of een schok veroorzaken.

Raak de camera niet met natte handen aan.

Dit kan een schok veroorzaken.

Voorkom oogletsel bij het nemen van foto's.

Gebruik de flitser van de camera niet vlakbij (op minder dan 1 m afstand van) de ogen van mensen of dieren. Als u de flitser dicht bij de ogen van het onderwerp gebruikt, kunt u tijdelijke of permanente schade aan het gezichtsvermogen veroorzaken.

Houd de camera buiten het bereik van kleine kinderen en huisdieren.

Houd de camera en alle bijbehorende onderdelen en accessoires buiten het bereik van kleine kinderen en huisdieren. Kleine onderdelen vormen verstikkingsgevaar of kunnen schadelijk zijn wanneer deze worden ingeslikt. Bewegende onderdelen en accessoires kunnen ook fysiek gevaar opleveren.

Stel de camera niet gedurende lange tijd aan direct zonlicht of hoge temperaturen bloot.

Langdurige blootstelling aan zonlicht of extreme temperaturen kan permanente schade aan interne onderdelen van het toestel veroorzaken.

Voorkom dat de camera of oplader wordt bedekt door kleden of kleding.

Dit kan oververhitting van de camera of brand veroorzaken.

Gebruik het netsnoer en de oplader niet tijdens een onweersbui.

Dit kan een elektrische schok veroorzaken.

Als er vloeistoffen of vreemde voorwerpen in de camera komen, moet u meteen alle voedingsbronnen, zoals de batterij of oplader, loskoppelen en vervolgens contact opnemen met een servicecenter van Samsung.

Houd u aan alle regelgeving die het gebruik van camera's in bepaalde omgevingen beperkt.

- Voorkom storing met andere elektronische apparatuur.
- Schakel de camera uit voordat u aan boord van een vliegtuig gaat. De camera kan storing in de apparatuur van het vliegtuig veroorzaken. Houd u aan alle voorschriften van de luchtvaartmaatschappij en zet de camera uit als dit door het vliegtuigpersoneel wordt gevraagd.
- Schakel de camera uit in de nabijheid van medische apparatuur. De camera kan storing veroorzaken in medische apparaten in ziekenhuizen of zorginstellingen. Volg alle voorschriften, waarschuwingsmededelingen en aanwijzingen van medisch personeel.

Vermijd storing van pacemakers.

Zorg ervoor dat deze camera uit de buurt blijft van alle pacemakers om mogelijke storing te voorkomen, zoals aanbevolen door de fabrikant en onderzoeken. Als u vermoedt dat de camera storing veroorzaakt bij een pacemaker of ander medisch apparaat, moet u de camera onmiddellijk uitschakelen en voor instructies contact op te nemen met de fabrikant van de pacemaker of het medische apparaat.



Voorzichtig—situaties die kunnen resulteren in beschadiging van de camera of andere apparatuur

Haal de batterijen uit de camera wanneer u deze voor langere tijd opbergt.

Batterijen in het batterijvak kunnen na verloop van tijd gaan lekken of roesten en ernstige schade aan uw camera veroorzaken.

Gebruik uitsluitend authentieke, door de fabrikant aanbevolen lithium-ionbatterijen ter vervanging. Zorg dat u de batterij niet beschadigt of verhit.

Hierdoor kan brand ontstaan of persoonlijk letsel worden veroorzaakt.

Gebruik alleen door Samsung goedgekeurde batterijen, opladers, kabels en accessoires.

- Niet-goedgekeurde batterijen, opladers, kabels of accessoires kunnen de camera beschadigen, letsel veroorzaken of ertoe leiden dat batterijen exploderen.
- Samsung is niet aansprakelijk voor schade of letsel veroorzaakt door niet-goedgekeurde batterijen, opladers, kabels of accessoires.

Gebruik batterijen niet voor doeleinden waarvoor de batterijen niet zijn bedoeld.

Dit kan brand of een schok veroorzaken.

Raak de flitser niet aan wanneer deze wordt gebruikt.

De flitser wordt zeer heet en kan brandwonden veroorzaken.

Als u de AC-oplader gebruikt, moet u de camera uitschakelen voor u de voedingsbron van de AC-oplader loskoppelt.

Anders kunt u brand of een schok veroorzaken.

Laat de stekker van de oplader niet in het stopcontact zitten als u de oplader niet gebruikt.

Dit kan brand of een schok veroorzaken.

Gebruik voor het opladen van de batterijen geen elektriciteitsnoeren of stekkers die beschadigd zijn, of een loshangend stopcontact.

Dit kan brand of een schok veroorzaken.

Zorg dat de AC-oplader niet in contact komt met de plus- en minpolen van de batterij.

Dit kan brand of een schok veroorzaken.

Laat de camera niet vallen en stel deze niet bloot aan grote schokken.

Hierdoor kunnen het scherm en externe of interne onderdelen beschadigd raken.

Wees voorzichtig bij het aansluiten van snoeren en adapters en het plaatsen van batterijen en geheugenkaarten.

Door het forceren van aansluitingen, het niet op de juiste manier aansluiten van snoeren of het niet op de juiste manier plaatsen van batterijen en geheugenkaarten kunt u poorten, aansluitingen en accessoires beschadigen.

Houd kaarten met magnetische stroken uit de buurt van het camera-etui.

Informatie die is opgeslagen op de kaart kan worden beschadigd of gewist.

Gebruik nooit een beschadigde oplader, batterij of geheugenkaart.

Dit kan een schok, camerastoring of brand veroorzaken.

Plaats de camera niet in of in de buurt van magnetische velden.

Dit kan ervoor zorgen dat de camera niet goed meer werkt.

Gebruik de camera niet als het scherm beschadigd is.

Als het glas of acrylaatonderdelen gebroken zijn, gaat u naar een servicecenter van Samsung Electronics om te camera te laten repareren.

Controleer voor gebruik of de camera naar behoren functioneert.

De fabrikant is niet verantwoordelijk voor verlies van bestanden of schade die kan voortkomen uit defecten aan de camera of onjuist gebruik.

Steek het smalle uiteinde van de USB-kabel in de camera.

Als u de kabel omgekeerd aansluit, kunnen de bestanden beschadigen. De fabrikant is niet verantwoordelijk voor enig verlies van gegevens.

Voorkom storing met andere elektronische apparatuur.

De camera zendt RF-signalen (Radio Frequency) uit die storing kunnen veroorzaken in elektronische apparatuur die niet of niet voldoende is beschermd, zoals pacemakers, gehoorapparaten, medische apparatuur en andere apparatuur thuis of in de auto. Vraag advies bij de fabrikant van uw elektronische apparatuur om mogelijke problemen met storing op te lossen. Gebruik alleen door Samsung goedgekeurde apparaten of accessoires om ongewenste storingen te voorkomen.

Gebruik de camera in de normale gebruikspositie.

Raak de interne antenne van de camera niet aan.

Gegevensoverdracht en verantwoordelijkheden

- Gegevens die via een WLAN worden verzonden, kunnen in verkeerde handen vallen, dus vermijd het verzenden van gevoelige gegevens in openbare ruimten of via open netwerken.
- De fabrikant van de camera is niet aansprakelijk voor gegevensoverdracht waarmee inbreuk wordt gemaakt op auteursrechten, handelsmerken, intellectueel-eigendomsrechten of regelgeving met betrekking tot de openbare zedelijkheid.

Copyrightinformatie

- Microsoft Windows en het Windows-logo zijn geregistreerde handelsmerken van Microsoft Corporation.
- Mac en Apple App Store zijn gedeponeerde handelsmerken van de Apple Corporation.
- Google Play Store is een gedeponeerd handelsmerk van Google, Inc.
- microSD™, microSDHC™ en microSDXC™ zijn geregistreerde handelsmerken van SD Association.
- Wi-Fi®, het Wi-Fi CERTIFIED-logo en het Wi-Fi-logo zijn geregistreerde handelsmerken van de Wi-Fi Alliance.
- Handelsmerken en handelsnamen in deze gebruiksaanwijzing zijn het eigendom van de betreffende eigenaars.

- Camerascpecificaties of de inhoud van deze gebruiksaanwijzing kunnen bij een upgrade van camerafuncties zonder kennisgeving worden gewijzigd.
- U kunt de camera het beste gebruiken in het land waar u deze hebt aangeschaft.
- Gebruik deze camera op een verantwoorde manier en leef alle wet- en regelgeving met betrekking tot het gebruik van de camera na.
- Het is niet toegestaan om enig deel van deze gebruiksaanwijzing zonder vooraf gegeven toestemming te hergebruiken of verspreiden.

Overzicht van de gebruiksaanwijzing



Basisfuncties	19
Hier vindt u informatie over de indeling en pictogrammen van de camera en basisfuncties voor het maken van opnamen.	
Uitgebreide functies	42
Hier vindt u informatie over het maken van foto's en het opnemen van video's door een modus te selecteren.	
Opnameopties	63
Hier vindt u informatie over het instellen van de opties in de opnamemodus.	
Afspelen/bewerken	87
Hier vindt u informatie over hoe u foto's of video's afspeelt en u foto's bewerkt. Ook leest u hier hoe u de camera op een computer of televisie aansluit.	
Draadloos netwerk	111
Hier wordt beschreven hoe u verbinding kunt maken met WLAN-netwerken en functies kunt gebruiken.	
Instellingen	131
Hier vind u opties om de instellingen van uw camera te configureren.	
Bijlagen	137
Hier vindt u informatie over foutmeldingen, specificaties en onderhoud.	

Pictogrammen in deze gebruiksaanwijzing

Modus	Pictogram
Smart Auto	
Programma	P
Diafragmaprioriteit, Sluiterprioriteit, Handmatig	A S M
Smart	
Beste gezicht	
Magisch Plus	
Instellingen	
Wi-Fi	Wi-Fi

Pictogrammen in de opnamemodus

Deze pictogrammen worden weergegeven in de tekst wanneer een functie beschikbaar is in een bepaalde modus. Bekijk het onderstaande voorbeeld.

Opmerking: de modus  ,  ondersteunt wellicht niet de functies voor alle scènes of modi.

Voorbeeld:

De belichting handmatig aanpassen (EV) P A S — Beschikbaar in de modi Programma, Diafragmaprioriteit en Sluiterprioriteit

Afhankelijk van de intensiteit van het omgevingslicht kunnen foto's te licht of te donker uitvallen. U kunt dan de belichting aanpassen om een beter resultaat te krijgen.



▲ Donkerder (-)



▲ Neutraal (0)



▲ Helderder (+)

Symbolen in deze gebruiksaanwijzing

Symbool	Functie
	Aanvullende informatie
	Veiligheidsvoorschriften en waarschuwingen
[]	Cameraknoppen. [Ontspanknop] staat bijvoorbeeld voor de ontspanknop.
()	Paginanummer van verwante informatie
→	De volgorde van de opties of menu's die u moet selecteren om een stap uit te voeren, voorbeeld: selecteer Gezichtsdetectie → Normaal (betekent selecteer Gezichtsdetectie en selecteer vervolgens Normaal).
*	Voetnoot

Uitdrukkingen in deze gebruiksaanwijzing

Op de ontspanknop drukken

- Druk de [**Ontspanknop**] half in: druk de ontspanknop tot halverwege in
- Druk op de [**Ontspanknop**]: druk de ontspanknop helemaal in

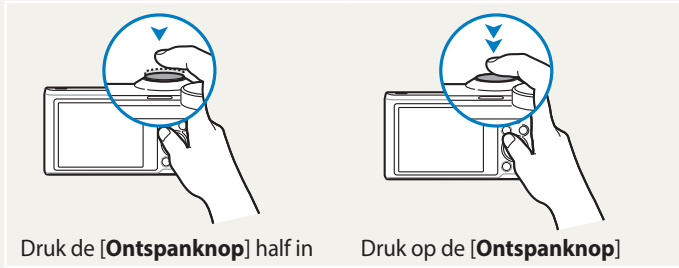

Onderwerp, achtergrond en compositie

- **Onderwerp**: het hoofdobject van een scène, zoals een persoon, dier of stilleven
- **Achtergrond**: de objecten rond het onderwerp
- **Compositie**: de combinatie van onderwerp en achtergrond

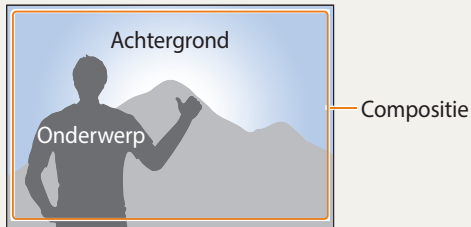

Belichting (Helderheid)

De hoeveelheid licht die de camera binnenkomt, bepaalt de belichting. De belichting kan worden aangepast met sluitertijd, diafragma waarde en ISO-waarde. Wanneer u de belichting verandert, worden de foto's donkerder of lichter.



▲ Normale belichting



▲ Overbelicht (te helder)

Speciale functies van de camera

Het aanraakscherm en de cameraknoppen gebruiken

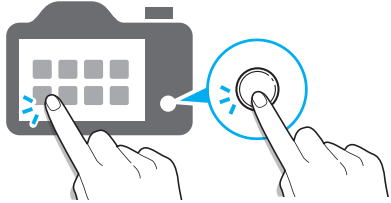

U kunt de camera gebruiken door het scherm aan te raken of door de cameraknoppen in te drukken.

De DIRECT LINK-knop gebruiken



Druk op de DIRECT LINK-knop om de ingestelde Wi-Fi-functie te activeren.

Een optie voor de DIRECT LINK-knop instellen

U kunt een Wi-Fi-functie selecteren die moet worden gestart wanneer u op de DIRECT LINK-knop drukt.

1 Open de Instellingen.

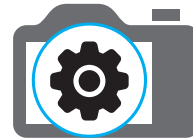

2 Open de optie voor de DIRECT LINK-knop.

3 Selecteer een Wi-Fi-functie uit de lijst.

Speciale functies van de camera

AutoShare gebruiken

Wanneer u een foto maakt met uw camera, wordt de foto automatisch op de smartphone opgeslagen. De camera maakt draadloos verbinding met een smartphone.

- 1 Installeer **Samsung SMART CAMERA App** op de smartphone.



- 2 Schakel de functie **AutoShare** in.



- 3 Start **Samsung SMART CAMERA App** op de smartphone.



- 4 Selecteer de camera in de lijst en sluit de smartphone aan op de camera.

- Als een pop-upbericht wordt weergegeven op de camera, geeft u de smartphone toestemming om verbinding te maken met de camera.



- 5 Maak een foto.

- De vastgelegde foto wordt opgeslagen op de camera en vervolgens overgedragen naar de smartphone.

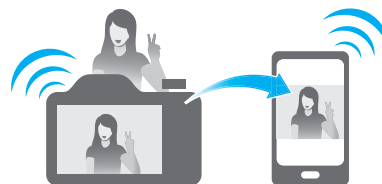

Speciale functies van de camera

MobileLink gebruiken

U kunt bestanden eenvoudig van de camera naar een smartphone verzenden. De camera kan draadloos verbinding maken met smartphones die de functie MobileLink ondersteunen.

- 1 Installeer **Samsung SMART CAMERA App** op de smartphone.



- 2 Open de modus **MobileLink**.
 - Als een pop-upbericht wordt weergegeven, selecteert u een optie.

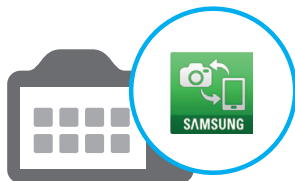

- 3 Start **Samsung SMART CAMERA App** op de smartphone.



- 4 Selecteer de camera in de lijst en sluit de smartphone aan op de camera.

- Als een pop-upbericht wordt weergegeven op de camera, geeft u de smartphone toestemming om verbinding te maken met de camera.



- 5 Selecteer vanaf de smartphone of de camera de bestanden die u vanaf de camera wilt verzenden.

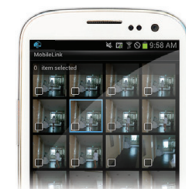

- 6 Raak op de smartphone de kopieerknop aan of selecteer **Delen** op de camera.



Speciale functies van de camera

Remote Viewfinder gebruiken

U kunt uw camera op afstand besturen met een smartphone. De camera maakt draadloos verbinding met een smartphone. Gebruik de smartphone als externe ontspanner met de functie Remote Viewfinder. De foto wordt weergegeven op de smartphone.

- 1 Installeer **Samsung SMART CAMERA App** op de smartphone.



- 2 Open de modus **Remote Viewfinder**.



- 3 Start **Samsung SMART CAMERA App** op de smartphone.



- 4 Selecteer de camera in de lijst en sluit de smartphone aan op de camera.

- Als een pop-upbericht wordt weergegeven op de camera, geeft u de smartphone toestemming om verbinding te maken met de camera.



- 5 Raak  aan en houd het vast om scherp te stellen, en laat vervolgens los om een foto te maken.



- 6 Raak de miniatuur aan om de foto weer te geven.



Speciale functies van de camera

Opnamevoorbeelden - Macro

U kunt close-ups van een onderwerp vastleggen, of kleine onderwerpen zoals bloemen of insecten.



De voorbeeldafbeelding kan afwijken van de werkelijke foto die u vastlegt.



1 Selecteer de macro-optie (🌷).





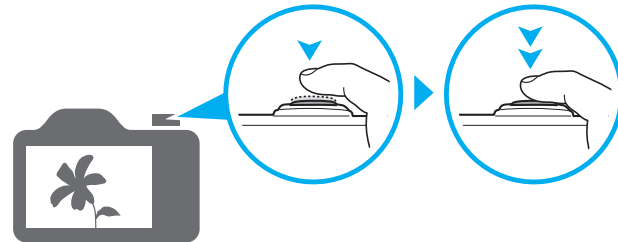







2 Maak een foto.



Algemene problemen oplossen

Hier vindt u informatie waarmee u algemene problemen kunt oplossen door opnameopties in te stellen.

	De ogen van het onderwerp zijn rood.	Dit wordt veroorzaakt door een reflectie van de flitser van de camera. <ul style="list-style-type: none">• Stel de flitseroptie in op  Rode ogen of  Anti-rode ogen. (pag. 66)• Als de foto al is gemaakt, selecteert u  Anti-rode ogen in het bewerkingsmenu. (pag. 100)
	Foto's bevatten stofvlekken.	Als u de flitser gebruikt, worden stofdeeltjes in de lucht mogelijk vastgelegd op foto's. <ul style="list-style-type: none">• Schakel de flitser uit of neem geen foto's op stoffige plaatsen.• Pas de ISO-waarde aan. (pag. 69)
	Foto's zijn onscherp.	Vervaging kan optreden als u foto's maakt in slecht licht of de camera niet goed vasthoudt. Gebruik de functie OIS of druk de [Ontspanknop] half in om ervoor te zorgen dat de camera op het onderwerp scherpstelt. (pag. 40)
	Bij nachtopnamen zijn foto's onscherp.	Om meer licht binnen te laten, gebruikt de camera een langere sluitertijd. Hierdoor kan het moeilijk worden om de camera lang genoeg stabiel te houden om een duidelijke foto vast te leggen en kan de camera gaan trillen. <ul style="list-style-type: none">• Selecteer Opname bij weinig licht in de modus . (pag. 50)• Schakel de flitser in. (pag. 67)• Pas de ISO-waarde aan. (pag. 69)• Gebruik een statief om te voorkomen dat de camera beweegt.
	Het onderwerp is te donker door tegenlicht.	Als de lichtbron zich achter het onderwerp bevindt of als er een groot contrast is tussen de lichte en donkere gebieden, kan het onderwerp te donker worden. <ul style="list-style-type: none">• Maak geen foto's tegen de zon in.• Stel de flitseroptie in op  Invulflits. (pag. 67)• Pas de belichting aan. (pag. 78)• Stel de optie Automatische contrastverbetering (ACB) in. (pag. 79)• Stel de lichtmeting in op  Spot als het onderwerp in het midden van het kader staat. (pag. 79)

Beknopt overzicht



Foto's van mensen maken

- **S** modus > Gezichtscorrectie ▶ 50
- **FR** modus ▶ 53
- Rode ogen/Anti-rode ogen (om rode ogen te voorkomen of te corrigeren) ▶ 66
- Gezichtsdetectie ▶ 75
- Zelfportret ▶ 75



's Nachts of in het donker foto's maken

- **S** modus > Silhouet, Vuurwerk, Lichtspoor, Opname bij weinig licht ▶ 50
- Flitseropties ▶ 67
- ISO-waarde (de lichtgevoeligheid aanpassen) ▶ 69



Actiefoto's maken

- Sluiterprioriteit-modus ▶ 48
- **S** modus > Actie-opname, Continuopname ▶ 50
- Serieopname ▶ 83



Foto's van tekst, insecten en bloemen maken

- **S** modus > Macro ▶ 50
- Macro ▶ 70



De belichting aanpassen (helderheid)

- **S** modus > Rijke toon ▶ 50
- ISO-waarde (de lichtgevoeligheid aanpassen) ▶ 69
- EV (de belichting aanpassen) ▶ 78
- ACB (compenseren voor onderwerpen tegen heldere achtergronden) ▶ 79
- L.meting ▶ 79
- AE BKT (3 foto's van dezelfde scène maken, maar met verschillende belichtingen) ▶ 84



Foto's van de omgeving maken

- **S** modus > Landschap, Waterval ▶ 50
- **S** modus > Panorama ▶ 51



Effecten toepassen op foto's

- **★** modus > Mijn Magisch kader ▶ 54
- **★** modus > Gesplitste opname ▶ 56
- **★** modus > Foto in beweging ▶ 57
- **★** modus > Fotofilter ▶ 58
- Beeld aanpassen (voor het aanpassen van Scherpte, Contrast of Kleurverz.) ▶ 85



Effecten toepassen op video's

- **★** modus > Filmfilter ▶ 59



Bewegingsonscherpte voorkomen

- Optische beeldstabilisatie (OIS) ▶ 39

- Bestanden weergeven als miniatures ▶ 90
- Bestanden weergeven op categorie ▶ 90
- Alle bestanden op de geheugenkaart verwijderen ▶ 92
- Foto's als diashow weergeven ▶ 94
- Bestanden weergeven op een televisie ▶ 101
- De camera op een computer aansluiten ▶ 102
- Foto's of video's via e-mail verzenden ▶ 124
- Websites voor het delen van foto's of video's gebruiken ▶ 125
- Geluid en volume aanpassen ▶ 133
- De helderheid van het scherm aanpassen ▶ 134
- De schermtaal wijzigen ▶ 135
- De datum en tijd instellen ▶ 135
- Voordat u contact opneemt met een servicecenter ▶ 149

Inhoud

Basisfuncties	19
Uitpakken	20
Indeling van de camera	21
De DIRECT LINK-knop gebruiken	23
De batterij en geheugenkaart plaatsen	24
De batterij opladen en de camera inschakelen	25
De batterij opladen	25
De camera inschakelen	25
De eerste instellingen uitvoeren	26
Uitleg over de pictogrammen	28
Modus selecteren	29
Pictogrammen op het modusscherm	29
Opties of menu's selecteren	31
Selecteren met knoppen	31
Selecteren door aanraken	32
Het scherm en geluid instellen	34
Het schermtype instellen	34
Het geluid instellen	35
Foto's maken	36
Zoomen	37
Bewegingsonscherpte voorkomen (OIS)	39
Tips om betere foto's te maken	40

Uitgebreide functies	42
De Smart Auto-modus gebruiken	43
De Programmamodus gebruiken	45
De modus Diafragma prioriteit, Sluiterprioriteit of Handmatig gebruiken	46
De modus Diafragma prioriteit gebruiken	47
De modus Sluiterprioriteit gebruiken	48
De Handmatige modus gebruiken	49
De Smart-modus gebruiken	50
De Panoramamodus gebruiken	51
De modus Beste gezicht gebruiken	53
De modus Magisch Plus gebruiken	54
De modus Mijn Magisch kader gebruiken	54
De modus Gesplitste opname gebruiken	56
De modus Foto in beweging gebruiken	57
De Fotofiltermodus	58
De Filmfiltermodus gebruiken	59
Een video opnemen	60
Een video opnemen met de functie Intelligente scènedetectie	61

Opnameopties	63	Gezichtsdetectie gebruiken	75
De resolutie en beeldkwaliteit selecteren	64	Gezichten detecteren	75
De resolutie selecteren	64	Een zelfportret maken	75
Een fotokwaliteit selecteren	65	Een foto van een lachend gezicht maken	76
Opnamen in het donker maken	66	Knipperende ogen detecteren	76
Rode ogen voorkomen	66	Tips voor gezichtsdetectie	77
De flitser gebruiken	66	Helderheid en kleur aanpassen	78
Een flitseroptie instellen	67	De belichting handmatig aanpassen (EV)	78
De ISO-waarde aanpassen	69	Compenseren voor tegenlicht (ACB)	79
De scherpstelling aanpassen	70	De lichtmeetmethode wijzigen	79
Macro gebruiken	70	Een instelling voor Witbalans selecteren	80
Autofocus gebruiken	70	Serieopnamen	83
Het scherpstelgebied aanpassen	72	Continu foto's maken	83
De scherpstelafstand aanpassen via aanraken	72	Timer gebruiken	84
		Foto's met de bracketfunctie maken	84
		Afbeeldingen aanpassen	85
		Het geluid van de zoom verminderen	86

Afspelen/bewerken	87	Draadloos netwerk	111
Foto's of video's weergeven in de afspeelmodus	88	Verbinding maken met een WLAN en netwerkinstellingen	
De afspeelmodus starten	88	configureren	112
Foto's weergeven	93	Verbinding maken met een WLAN	112
Een video afspelen	95	De aanmeldingsbrowser gebruiken	113
Foto's bewerken	97	Tips over netwerkverbinding	114
Het formaat van foto's wijzigen	97	Tekst invoeren	115
Een foto draaien	97	Bestanden automatisch opslaan op een smartphone	116
Een foto bijsnijden	98	Foto's of video's verzenden naar een smartphone	117
Smart filter-effecten toepassen	98	Een smartphone gebruiken als externe ontspanknop	118
Foto's aanpassen	99	Automatische back-up gebruiken om foto's of video's te	
Bestanden op een tv weergeven	101	verzenden	120
Bestanden naar een computer overbrengen	102	Het programma voor Automatische back-up installeren op uw pc	120
Bestanden naar een Windows-computer overbrengen	102	Foto's of video's verzenden naar een pc	120
Bestanden naar een Mac-computer overbrengen	103	Foto's of video's via e-mail verzenden	122
Programma's op de computer gebruiken	105	E-mailinstellingen wijzigen	122
i-Launcher installeren	105	Foto's of video's via e-mail verzenden	124
i-Launcher gebruiken	106	Websites voor het delen van foto's of video's gebruiken	125
		Een website openen	125
		Foto's of video's uploaden	125
		Bestanden verzenden met AllShare Play	127
		Foto's uploaden naar de online opslagruimte	127
		Foto's of video's weergeven op apparaten die AllShare Play	
		ondersteunen	128
		Foto's verzenden via Wi-Fi Direct	130

Instellingen	131
Instellingenmenu	132
Het instellingenmenu openen	132
Geluid	133
Display	133
Connectiviteit	134
Algemeen	135
Bijlagen	137
Foutmeldingen	138
Cameraonderhoud	140
De camera reinigen	140
De camera gebruiken of opbergen	141
Geheugenkaarten	142
De batterij	145
Voordat u contact opneemt met een servicecenter	149
Cameraspecificaties	152
Woordenlijst	156
Index	161

Basisfuncties

Hier vindt u informatie over de indeling en pictogrammen van de camera en basisfuncties voor het maken van opnamen.

Uitpakken	20	Opties of menu's selecteren	31
Indeling van de camera	21	Selecteren met knoppen	31
De DIRECT LINK-knop gebruiken	23	Selecteren door aanraken	32
De batterij en geheugenkaart plaatsen	24	Het scherm en geluid instellen	34
De batterij opladen en de camera inschakelen	25	Het schermtype instellen	34
De batterij opladen	25	Het geluid instellen	35
De camera inschakelen	25	Foto's maken	36
De eerste instellingen uitvoeren	26	Zoomen	37
Uitleg over de pictogrammen	28	Bewegingsonscherpte voorkomen (OIS)	39
Modus selecteren	29	Tips om betere foto's te maken	40
Pictogrammen op het modusscherm	29		

Uitpakken

De productverpakking bevat de volgende onderdelen.



Camera

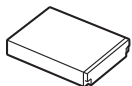

Oplaadbare batterij

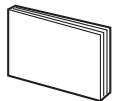

Snelstartgids



AC-adapter/USB-kabel



Polslus

Optionele accessoires



Camera-etui

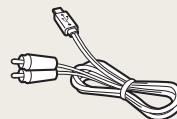

A/V-kabel

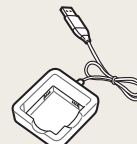

Batterijoplader



Geheugenkaart



Geheugenkaart/Geheugenkaartadapter



- De afbeeldingen kunnen enigszins afwijken van de onderdelen die bij uw product zijn geleverd.
- Afhankelijk van het model kunnen er verschillende items in de doos zitten.
- U kunt optionele accessoires aanschaffen bij een wederverkoper of een servicecenter van Samsung. Samsung is niet verantwoordelijk voor problemen die door het gebruik van niet-goedgekeurde accessoires ontstaan.

Indeling van de camera

Zorg dat u vertrouwd bent met de diverse onderdelen en functies van de camera voordat u begint.

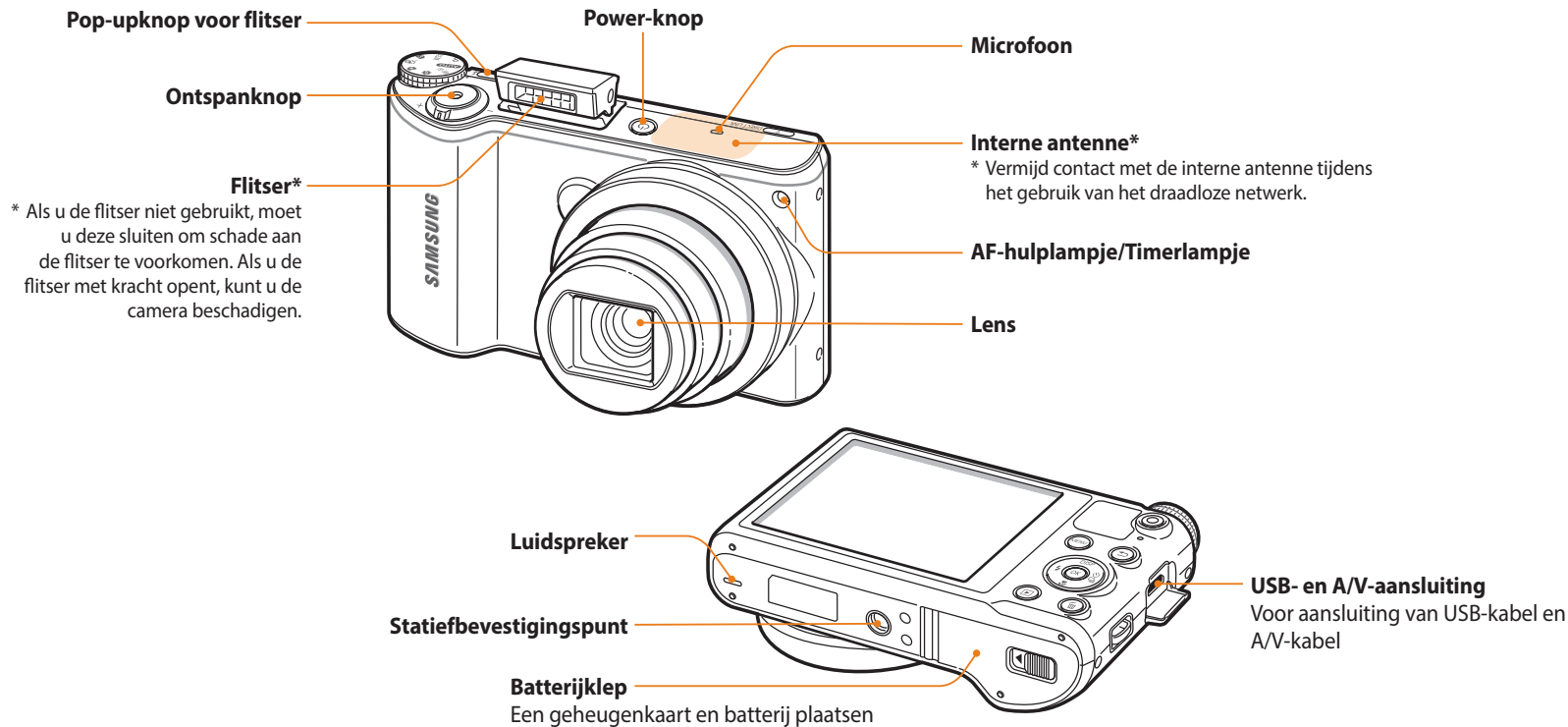

DIRECT LINK-knop

Een vooraf ingestelde Wi-Fi-functie starten

Statuslampje

- **Knippert:** wanneer de camera een foto of video opslaat, wordt gelezen door een computer of printer, als het beeld onscherp is of als er een probleem is met het opladen van de batterij, wanneer de camera verbinding maakt met WLAN of een foto verzendt
- **Licht op:** wanneer de camera is aangesloten op een computer, wanneer de batterij wordt opgeladen of wanneer het beeld is scherpgesteld

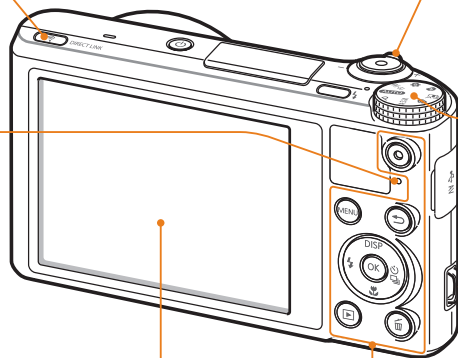

Scherm

Knoppen
(pag. 23)

Zoomknop







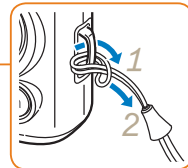



- **In de opnamemodus:** in- en uitzoomen
- **In de afspeelmodus:** inzoomen op een deel van de foto, bestanden als miniatures weergeven of het volume aanpassen

Modusdraaiknop
(pag. 29)

De polslus bevestigen



Knoppen

Knop	Beschrijving		
	Het opnemen van een video starten.		
	Opties of menu's openen.		
	Terug gaan.		
	Basisfuncties	Overige functies	
	DISP	De schermoptie wijzigen.	Omhoog
		De macro-optie wijzigen.	Omlaag
		De flitseroptie wijzigen.	Naar links
		De timer- en serieoptie wijzigen.	Naar rechts
	De gemarkeerde optie of het gemarkeerde menu bevestigen.		
	De afspeelmodus openen.		
	Bestanden verwijderen in de afspeelmodus.		

De DIRECT LINK-knop gebruiken

U kunt de Wi-Fi-functie gemakkelijk inschakelen met **[DIRECT LINK]**. Druk op **[DIRECT LINK]** om de ingestelde Wi-Fi-functie te activeren. Druk nogmaals op **[DIRECT LINK]** om terug te gaan naar de vorige modus.

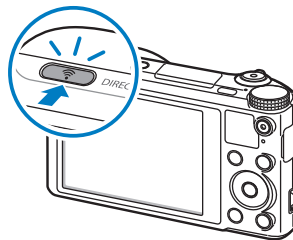

Een optie voor een DIRECT LINK-knop instellen

U kunt een Wi-Fi-functie selecteren die moet worden gestart wanneer u op **[DIRECT LINK]** drukt.

- 1 Draai de modusdraaiknop naar .
- 2 Selecteer **Algemeen** → **DIRECT LINK (Wi-Fi-knop)**.
- 3 Selecteer een Wi-Fi-functie. (pag. 136)

De batterij en geheugenkaart plaatsen

Hier vindt u informatie over het in de camera plaatsen van de batterij en een optionele geheugenkaart.

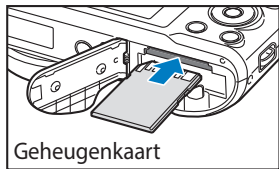
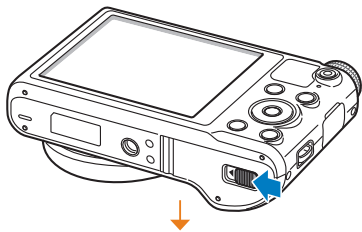

Geheugenkaart

Zorg dat bij het plaatsen van een geheugenkaart de goudkleurige contactpunten omhoog zijn gericht.

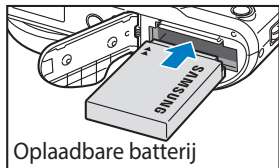

Oplaadbare batterij

Plaats de batterij met het Samsung-logo naar boven.

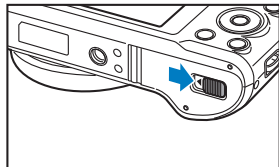
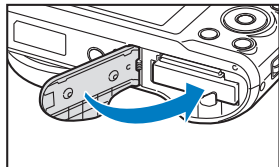

De batterij en geheugenkaart verwijderen

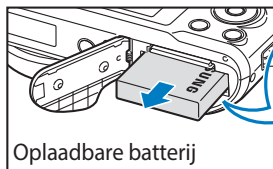

Oplaadbare batterij



Batterijvergrendeling

Schuif de vergrendeling omlaag om de batterij los te maken.

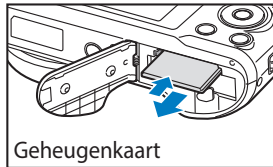

Geheugenkaart

Duw voorzichtig tegen de kaart totdat deze uit de camera loskomt en trek de kaart vervolgens uit de sleuf.

De geheugenkaartadapter gebruiken



Als u microgeheugenkaarten wilt gebruiken met dit product, een computer of een geheugenkaartlezer, moet u de kaart in een adapter plaatsen.



U kunt het interne geheugen gebruiken voor tijdelijke opslag als er geen geheugenkaart is geplaatst.

De batterij opladen en de camera inschakelen

De batterij opladen

Voordat u de camera voor het eerst gaat gebruiken, moet de batterij worden opgeladen. Sluit het kleine uiteinde van de USB-kabel aan op de camera en sluit het andere uiteinde van de USB-kabel aan op de AC-adapter.

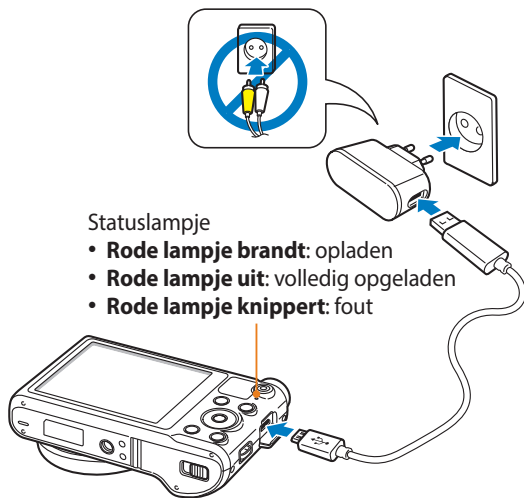

Gebruik alleen de AC-adapter en de USB-kabel die bij de camera zijn geleverd. Als u een andere AC-adapter (zoals SAC-48) gebruikt, is het mogelijk dat de batterij van de camera niet kan worden opgeladen of niet correct werkt.

De camera inschakelen

Druk op [⏻] om de camera in- of uit te schakelen.

- Het scherm voor de eerste instellingen verschijnt wanneer u de camera voor het eerst inschakelt. (pag. 26)

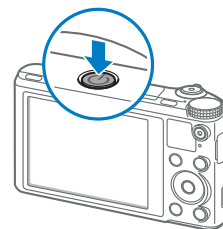

De camera inschakelen in de afspelmodus

Druk op [▶]. De camera wordt ingeschakeld en gaat direct naar de afspelmodus.

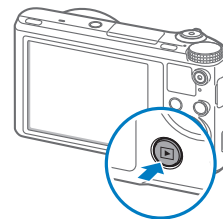

De eerste instellingen uitvoeren

Wanneer u de camera voor het eerst inschakelt, wordt het scherm voor de eerste installatie weergegeven. Volg de onderstaande stappen om de basisinstellingen van de camera te configureren. De taal is vooraf ingesteld voor het land of de regio waarin de camera wordt verkocht. U kunt de taal naar wens wijzigen. U kunt ook een item selecteren door het op het scherm aan te raken.

- 1 Druk op [] om **Tijdzone** te selecteren en druk vervolgens op [] of [**OK**].
- 2 Druk op [**DISP**/] om **Thuis** te selecteren en druk op [**OK**].
 - Als u naar een ander land gaat, selecteert u **Bezoek** en selecteert u een nieuwe tijdzone.
- 3 Druk op [**DISP**/] om een tijdzone te selecteren en druk vervolgens op [**OK**].

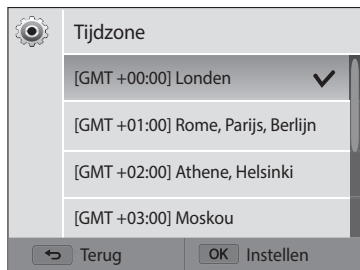





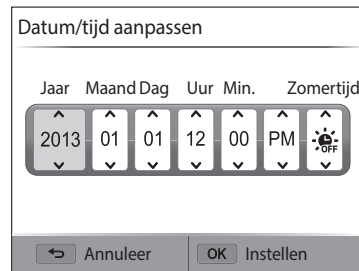

- 4 Druk op [].

- 5 Druk op [] om **Datum/tijd aanpassen** te selecteren en druk vervolgens op [] of [**OK**].



- Het scherm kan afwijken, afhankelijk van de geselecteerde taal.

- 6 Druk op [/] om een item te selecteren.
- 7 Druk op [**DISP**/] om de datum, tijd en zomertijd in te stellen en druk op [**OK**].

- 8 Druk op [] om **Datumtype** te selecteren en druk vervolgens op [] of [OK].
- 9 Druk op [**DISP**/] om een datumtype te selecteren en druk vervolgens op [OK].
- 10 Druk op [] om een **Type tijd** te selecteren en druk vervolgens op [] of [OK].
- 11 Druk op [**DISP**/] om een type tijd te selecteren en druk vervolgens op [OK].
- 12 Druk op [] om de eerste configuratie te voltooien.

Uitleg over de pictogrammen

Welke pictogrammen worden weergegeven op het scherm, is afhankelijk van de geselecteerde modus en de ingestelde opties. Als u een opnameoptie wijzigt, knippert het bijbehorende symbool korte tijd geel.

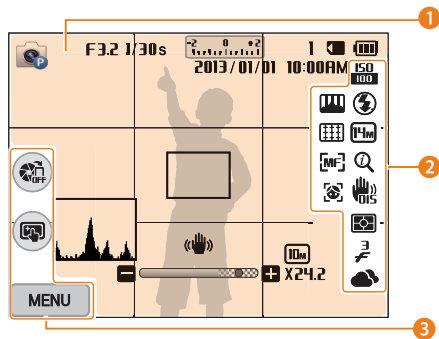

1 Opnamegegevens

Symbol	Beschrijving
	Opnamemodus
F3.2	Diafragma waarde
1/30s	Sluittijd
00:00:10	Beschikbare opnametijd
	Belichtingswaarde
2013/01/01	Huidige datum
10:00 AM	Huidige tijd
1	Resterend aantal foto's

Symbol	Beschrijving
	Geheugenkaart geplaatst
	<ul style="list-style-type: none"> : volledig opgeladen : gedeeltelijk opgeladen : leeg (opladen) : opladen (aangesloten op de lader)
	Autofocuskader
	Bewegingsonscherpte
	Zoomindicator
	Fotoresolutie als de intelligente zoomfunctie is ingeschakeld
x24.2	Zoomverhouding
	Histogram (pag. 34)

2 Opname-instelling

Symbol	Beschrijving
	ISO-waarde
	Flitser
	Fotoresolutie
	Videoresolutie

Symbol	Beschrijving
	Framesnelheid (per seconde)
	Sound Alive Aan
	Intelli-zoom aan
	Optische beeldstabilisatie (OIS)
	Lichtmeting
	Optie voor serieopnamen
	Timer
	Witbalans
	Beeldaanpassing (contrast, scherpste en kleurverzadiging)
	Scherpstelgebied
	Scherpsteloptie
	Gezichtsdetectie

3 Opname-instelling (aanraken)

Symbol	Beschrijving
	AutoShare aan
	Smart Touch AF-optie
MENU	Opname-instellingen

Modus selecteren

Selecteer een opnamemodus of -functie met de modusdraaiknop. Draai de modusdraaiknop naar de gewenste modus. In sommige modi kunt u ook een symbool selecteren in het scherm Modus.



▲ Voorbeeld: wanneer u **Mijn Magisch kader** selecteert in de modus Magisch Plus

Nr.	Beschrijving
1	Huidig modusvenster <ul style="list-style-type: none">Draai de modusdraaiknop om naar een ander modusscherm te gaan.
2	Moduspictogrammen <ul style="list-style-type: none">Druk op [DISP/🔍/🔋/📷] om naar een gewenste modus te scrollen en druk op [OK] om de modus te openen.Raak een pictogram aan om een modus of functie weer te geven.

Pictogrammen op het modusscherm

Symbool	Beschrijving
	Smart Auto: een foto maken met een scènemodus die automatisch door de camera is geselecteerd. (pag. 43)
	Programma: een foto maken met instellingen die u handmatig hebt aangepast. (pag. 45)
	Diafragma prioriteit: de diafragma waarde handmatig instellen terwijl de camera automatisch een geschikte sluitertijd selecteert. (pag. 47)
	Sluiter prioriteit: de sluitertijd handmatig instellen terwijl de camera automatisch een geschikte diafragma waarde selecteert. (pag. 48)
	Handmatig: de diafragma waarde en de sluitertijd handmatig instellen. (pag. 49)
	Smart: een foto maken met vooraf ingestelde opties voor een specifieke scène. (pag. 50)
	Beste gezicht: meerdere foto's vastleggen en gezichten vervangen om het beste beeld mogelijk te maken. (pag. 53)

Symbool	Beschrijving
	 <p>Mijn Magisch kader: een foto maken en een gedeelte selecteren dat u transparant wilt maken. Vervolgens kunt u een nieuwe foto maken die in het transparante gedeelte verschijnt. (pag. 54)</p>
	 <p>Gesplitste opname: meerdere foto's maken en deze indelen met voorgedefinieerde indelingen. (pag. 56)</p>
	 <p>Foto in beweging: een serie foto's maken en combineren en vervolgens een gebied selecteren om een GIF-animatie te maken. (pag. 57)</p>
	 <p>Fotofilter: een foto maken met verschillende filtereffecten. (pag. 58)</p>
	 <p>Filmfilter: een video opnemen met verschillende filtereffecten. (pag. 59)</p>
	 <p>Foto-editor: foto's bewerken met verschillende effecten. (pag. 97)</p>
	<p>Instellingen: instellingen aanpassen aan uw voorkeuren. (pag. 131)</p>

Symbool	Beschrijving
	<p>MobileLink: foto's of video's verzenden naar een smartphone. (pag. 117)</p>
	<p>Remote Viewfinder: een smartphone gebruiken als externe ontspanknop en een voorbeeld op uw smartphone weergeven van een afbeelding op uw camera. (pag. 118)</p>
	<p>Automatische back-up: foto's of video's die u met de camera hebt opgenomen, draadloos verzenden naar een pc. (pag. 120)</p>
	<p>E-mail: foto's of video's die op de camera zijn opgeslagen, verzenden via e-mail. (pag. 122)</p>
	<p>SNS en cloud: foto's of video's uploaden naar websites voor het delen van bestanden. (pag. 125)</p>
	<p>AllShare Play: foto's uploaden naar de online opslag van AllShare Play of bestanden weergeven op andere door AllShare Play ondersteunde apparaten. (pag. 127)</p>

Wi-Fi

Opties of menu's selecteren



Druk op [MENU] om een optie of een menu te selecteren. U kunt ook het scherm aanraken om een optie of een menu te selecteren.

Selecteren met knoppen

Druk op [MENU] en druk vervolgens op [DISP]/// of [OK] om een optie of een menu te selecteren.

1 Druk in de opname- of afspeelmodus op [MENU].

2 Scroll naar een optie of menu.

- Druk op [DISP] of  om omhoog of omlaag te gaan.
- Druk op  of  om naar links of rechts te gaan.

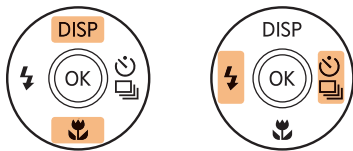

3 Druk op [OK] om de gemarkeerde optie of het gemarkeerde menu te bevestigen.



Druk op  om terug te gaan naar het vorige menu. Druk de [Ontspanknop] half in om terug te gaan naar de opnamemodus.

Voorbeeld: een witbalansoptie selecteren in de Programmamodus:

1 Draai de modusdraaiknop naar P.

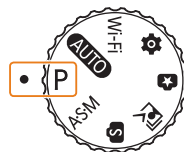

2 Druk op [MENU].

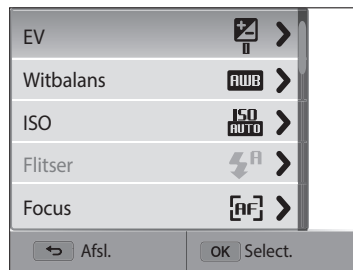

- 3 Druk op [DISP/☑] om **Witbalans** te selecteren en druk op [☑] of [OK].

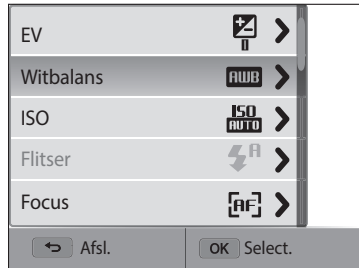

- 4 Druk op [⚡/☑] om een witbalansoptie te selecteren.



- 5 Druk op [OK] om uw instellingen op te slaan.

Selecteren door aanraken

Raak **MENU** aan op het scherm, sleep de lijst met opties omhoog of omlaag en raak vervolgens een optie aan om deze te selecteren.

- 1 Raak in de opname- of afspeelmodus **MENU** aan op het scherm.
- 2 Sleep de optielijst omhoog of omlaag en raak vervolgens een optie aan.



Aanraakgebaren leren

 Raak het scherm niet aan met scherpe voorwerpen, zoals pennen en potloden. Anders kunt u het scherm beschadigen.

Aanraken: raak een pictogram aan om een menu of optie te selecteren.



Slepen: raak een gedeelte van het scherm aan en sleep vervolgens met uw vinger.

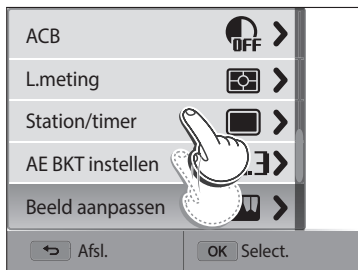

Vegen: veeg voorzichtig met uw vinger over het scherm.



- Als u meerdere items tegelijk aanraakt, herkent het aanraakscherm uw invoer mogelijk niet.
- Wanneer u het scherm aanraakt of over het scherm sleept met de schermen, kunnen er verkleuringen optreden. Dit is geen defect, maar een eigenschap van het aanraakscherm. De verkleuring is minimaal als u bij deze handelingen het scherm slechts licht aanraakt.
- Als u de camera gebruikt in zeer vochtige omgevingen, werkt het aanraakscherm mogelijk niet correct.
- Als u beschermfolie of ander accessoires aanbrengt op het aanraakscherm, werkt het scherm mogelijk niet correct.
- Afhankelijk van de kijkhoek kan het scherm donker lijken. Pas de helderheid of de kijkhoek aan om de resolutie te verbeteren.

Het scherm en geluid instellen

Hier vindt u informatie over hoe u de basisinstellingen van het scherm en het geluid kunt aanpassen.

Het schermtypen instellen

U kunt een type weergave selecteren voor de opname- of afspelmmodus. Elk type geeft andere opname- of afspelvegevens weer. Bekijk de onderstaande tabel.

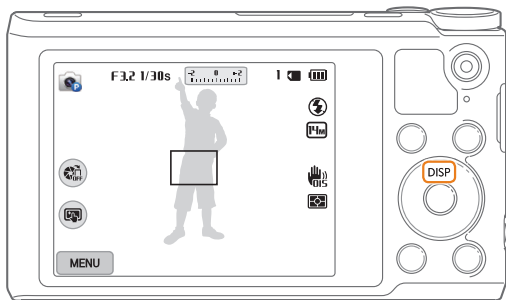

Druk herhaaldelijk op **[DISP]** om het schermtypen te wijzigen.

Modus	Type weergave
Opnemen	<ul style="list-style-type: none">• Alle informatie over opnameopties verbergen.• Alle informatie over opnameopties weergeven.• Alle informatie over opnameopties en een histogram weergeven.
Afspelen	<ul style="list-style-type: none">• Informatie weergeven behalve opnameopties en histogram.• Alle informatie over het huidige bestand weergeven.

Over histogrammen

Een histogram is een grafiek die illustreert hoe het licht is verdeeld in uw foto. Als het histogram een hoge piek aan de linkerkant heeft, is de foto onderbelicht en wordt deze donker weergegeven. Een piek aan de rechterkant van de grafiek betekent dat de foto overbelicht is en te helder wordt weergegeven. De hoogte van de pieken houdt verband met de kleurgegevens. Hoe meer van een bepaalde kleur, hoe hoger de piek.

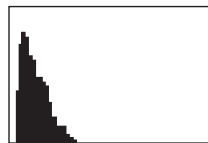

▲ Onderbelicht

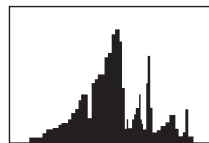

▲ Goed belicht



▲ Overbelicht

De weergave van opties instellen

In sommige modi kunt u de weergave van opties uitschakelen of inschakelen.

Druk meerdere malen op [OK].

- De optieweergave uitschakelen.
- De optieweergave inschakelen.



Optieweergave

▲ Bijvoorbeeld in de modus Fotofilter

Het geluid instellen

Schakel het geluid in of uit dat de camera maakt wanneer u functies uitvoert.

- 1 Draai de modusdraaiknop naar .
- 2 Selecteer **Geluid** → **Piepjes**.
- 3 Selecteer een optie.

Optie	Beschrijving
Uit	De camera laat geen geluiden horen.
Aan	De camera laat geluiden horen.

Foto's maken

Hier vindt u informatie over hoe u snel en eenvoudig foto's kunt in de Smart Auto-modus.

- 1 Draai de modusdraaiknop naar **AUTO**.

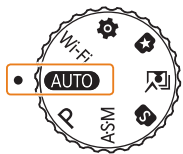

- 2 Plaats het onderwerp in het kader.

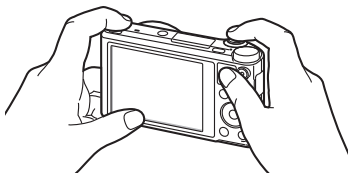

- 3 Druk de [**Ontspanknop**] half in om scherp te stellen.
 - Een groen kader betekent dat het onderwerp scherp in beeld is.
 - Een rood kader betekent dat het onderwerp niet scherp in beeld is.

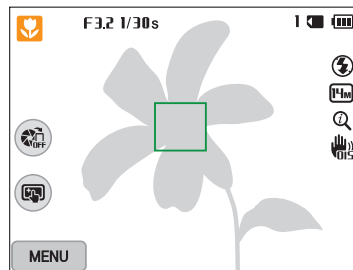

- 4 Druk de [**Ontspanknop**] volledig in om een foto te maken.
- 5 Druk op [**▶**] om de gemaakte foto weer te geven.
 - Als u de foto wilt verwijderen, drukt u op [**⏏**] en selecteert u **Ja**.
- 6 Druk op [**▶**] om terug te gaan naar de opnamemodus.



Zie pagina 40 voor tips om betere foto's te maken.

Zoomen

U kunt close-upfoto's maken door in te zoomen.

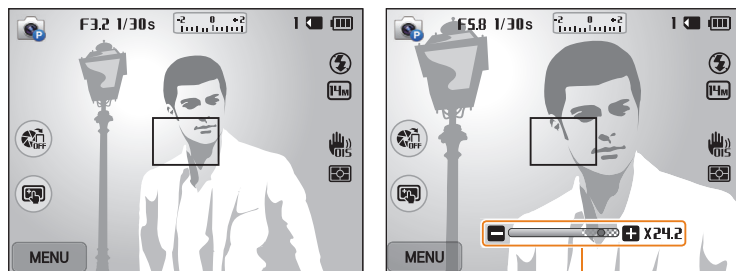

Zoomverhouding

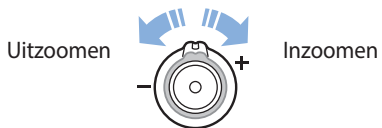

Wanneer u de zoomknop draait, kan de zoomverhouding op het scherm ongelijk worden gewijzigd.

Digitale zoom P A S M

De digitale zoomfunctie wordt standaard ondersteund in de opnamemodus. Als u inzoomt op een onderwerp in de opnamemodus en de zoomaanduiding bevindt zich in het digitale bereik, gebruikt de camera de digitale zoomfunctie. U kunt tot 90 keer inzoomen als u zowel de optische zoomfunctie (18X) als de digitale zoomfunctie (5X) gebruikt.

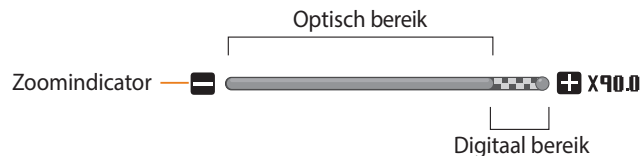

Als u een foto maakt met de digitale zoomfunctie, kan de fotokwaliteit lager zijn dan normaal.

Intelligent zoomen**(AUTO) P A S M**

Als de zoomindicator zich in het bereik voor intelligent zoomen bevindt, gebruikt de camera de intelligente zoomfunctie. De resolutie van de foto verschilt afhankelijk van de zoomverhouding als u de intelligente zoomfunctie gebruikt. U kunt tot 36 keer inzoomen als u zowel de optische als de intelligente zoomfunctie gebruikt.

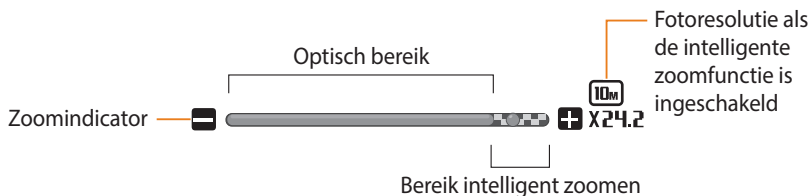

- Met de intelligente zoomfunctie kunt u foto's maken met minder kwaliteitsverlies dan met de digitale zoomfunctie. De fotokwaliteit kan echter wel minder zijn dan bij gebruik van de optische zoomfunctie.
- De intelligente zoomfunctie is alleen beschikbaar als u de 4:3-beeldverhouding instelt. Als u een andere beeldverhouding instelt terwijl de intelligente zoomfunctie is ingeschakeld, wordt de intelligente zoomfunctie automatisch uitgeschakeld.
- Intelli-zoom is altijd ingeschakeld in de modus Smart Auto.

Intelligent zoomen instellen

- 1 Druk in de opnamemodus op [MENU].
- 2 Selecteer **Intelli-zoom**.
- 3 Selecteer een optie.

Symbol	Beschrijving
	Uit: de intelligente zoomfunctie is uitgeschakeld.
	Aan: de intelligente zoomfunctie is ingeschakeld.

Bewegingsonscherpte voorkomen (OIS) P A S M

In de opnamemodus kunt u de bewegingsonscherpte optisch beperken.

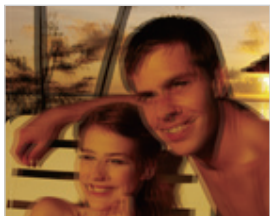

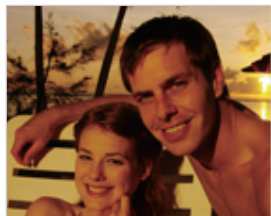

▲ Vóór correctie



▲ Na correctie

- 1 Druk in de opnamemodus op [MENU].
- 2 Selecteer **OIS**.
- 3 Selecteer een optie.

Symbol	Beschrijving
	Uit: OIS is uitgeschakeld.
	Aan: OIS is ingeschakeld.



- In de volgende omstandigheden werkt OIS mogelijk niet goed:
 - Wanneer u de camera beweegt om een bewegend onderwerp te volgen.
 - Wanneer u de digitale zoomfunctie gebruikt.
 - Wanneer de camera te veel trilt.
 - Wanneer u een langzame sluitertijd gebruikt (bijvoorbeeld voor nachtopnamen).
 - Wanneer de batterij bijna leeg is.
 - Wanneer u een close-upfoto maakt.
- Als u de OIS-functie met een statief gebruikt, kunnen de foto's onscherp worden door de trilling van de OIS-sensor. Schakel de OIS-functie uit wanneer u een statief gebruikt.
- Als de camera valt of een schok krijgt, wordt het scherm wazig. Als dit gebeurt, moet u de camera uitschakelen en weer inschakelen.

Tips om betere foto's te maken

De camera op de juiste manier vasthouden

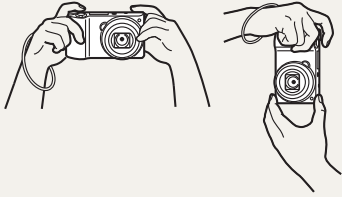

Zorg ervoor dat niets de lens, flitser of microfoon blokkeert.

De ontspanknop half indrukken

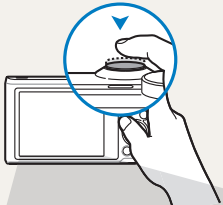

Druk de **[Ontspanknop]** half in en pas de scherpstelling aan. De camera past de scherpsstellingen en belichting automatisch aan.

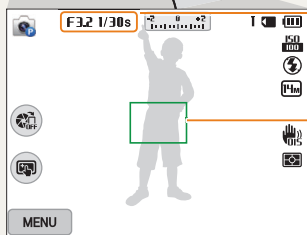

De camera stelt de diafragma waarde en sluitertijd automatisch in.

Scherpstelkader

- Druk de **[Ontspanknop]** volledig in om een foto te maken als het scherpstelkader groen is.
- Pas de compositie aan en druk de **[Ontspanknop]** nogmaals half in als het scherpstelkader rood is.

Bewegingsonscherpte voorkomen



Stel de OIS-optie (Optische beeldstabilisatie) in om de bewegingsonscherpte optisch te reduceren. (pag. 39)

Als «» wordt weergegeven

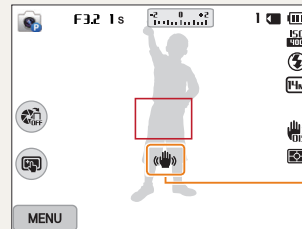

Bewegingsonscherpte

Zorg dat bij opnamen in het donker de flitseroptie niet is ingesteld op **Langz sync** of **Uit**. Het diafragma blijft langer open en het kan moeilijk zijn om de camera lang genoeg stabiel te houden om een scherpe foto te maken.

- Gebruik een statief of stel de flitser in op **Invalflits**. (pag. 67)
- Pas de ISO-waarde aan. (pag. 69)



Voorkomen dat het onderwerp niet scherp is

In de volgende gevallen kan het moeilijk zijn om scherp te stellen op het onderwerp:

- Er is weinig contrast tussen het onderwerp en de achtergrond (als het onderwerp bijvoorbeeld kleren draagt met kleuren die lijken op de achtergrondkleur).
- De lichtbron achter het onderwerp is te fel.
- Het onderwerp glanst of weerspiegelt.
- Het onderwerp heeft horizontale patronen, zoals bij jaloezieën het geval is.
- Het onderwerp bevindt zich niet in het midden van het kader.

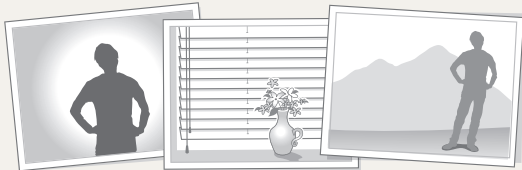

De scherpstelvergrendeling gebruiken

Druk de **[Ontspanknop]** half in om scherp te stellen. Wanneer het onderwerp scherp in beeld is, kunt u het kader verschuiven om de compositie aan te passen. Druk wanneer u klaar bent de **[Ontspanknop]** volledig in om een foto te maken.

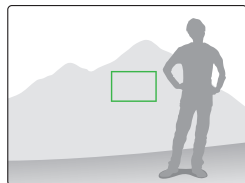
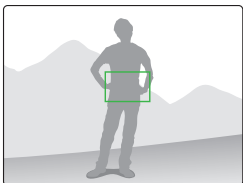

- Als u foto's maakt bij weinig licht



Schakel de flitser in. (pag. 67)

- Als onderwerpen snel bewegen

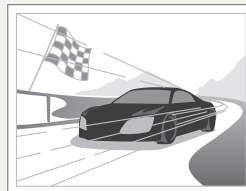

Gebruik de functie voor Serieopname opnemen. (pag. 83)

Uitgebreide functies

Hier vindt u informatie over het maken van foto's en het opnemen van video's door een modus te selecteren.





De Smart Auto-modus gebruiken	43	De modus Magisch Plus gebruiken	54
De Programmamodus gebruiken	45	De modus Mijn Magisch kader gebruiken	54
De modus Diafragma prioriteit, Sluiterprioriteit of Handmatig gebruiken	46	De modus Gesplitste opname gebruiken	56
De modus Diafragma prioriteit gebruiken	47	De modus Foto in beweging gebruiken	57
De modus Sluiterprioriteit gebruiken	48	De Fotofiltermodus	58
De Handmatige modus gebruiken	49	De Filmfiltermodus gebruiken	59
De Smart-modus gebruiken	50	Een video opnemen	60
De Panoramamodus gebruiken	51	Een video opnemen met de functie Intelligente scènedetectie	61
De modus Beste gezicht gebruiken	53		

De Smart Auto-modus gebruiken

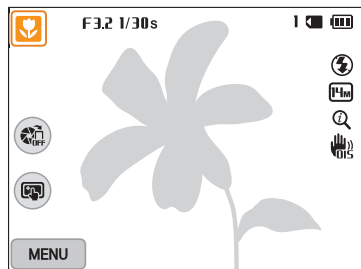
In de Smart Auto-modus kiest de camera automatisch camera-instellingen die bij het gedetecteerde type scène passen. De Smart Auto-modus is handig als u niet bekend bent met de camera-instellingen voor de diverse scènes.

- 1 Draai de modusdraaiknop naar **AUTO**.
- 2 Plaats het onderwerp in het kader.
 - De camera selecteert automatisch een scène. Het pictogram voor de desbetreffende scène wordt linksboven in het scherm weergegeven. De pictogrammen worden hieronder weergegeven.



Symbol	Beschrijving
	Landschappen
	Scènes met een helderwitte achtergrond
	Landschappen 's nachts
	Portretten 's nachts
	Landschappen met tegenlicht

Symbol	Beschrijving
	Portretten met tegenlicht
	Portretten
	Close-upfoto's van objecten
	Close-upfoto's van tekst
	Zonsondergangen
	Binnen, donker
	Gedeeltelijk verlicht
	Close-up met spotlight
	Portretten met spotlight
	Heldere luchten
	Bossen
	Close-upfoto's van gekleurde onderwerpen
	De camera is gestabiliseerd of op een statief geplaatst (bij opnamen in het donker)
	Onderwerpen die veel bewegen
	Vuurwerk (als een statief wordt gebruikt)

3 Druk de [**Ontspanknop**] half in om scherp te stellen.

4 Druk op de [**Ontspanknop**] om een foto te maken.



- Als de camera geen geschikte scènemodus detecteert, worden de standaardinstellingen voor de Smart Auto-modus gebruikt.
- Ook als er een gezicht wordt gedetecteerd, is het mogelijk dat de camera geen portretmodus selecteert, afhankelijk van de positie van het onderwerp en de lichtval.
- Afhankelijk van de opnameomstandigheden, zoals het trillen van de camera, de lichtval en de afstand tot het onderwerp, kan het voorkomen dat de camera de juiste scène niet selecteert.
- Zelfs als u een statief gebruikt, kan het voorkomen dat de camera de modus  niet detecteert als het onderwerp beweegt.
- De batterij raakt sneller leeg omdat de instellingen vaker worden gewijzigd om de juiste scène te selecteren.

De Programmamodus gebruiken

In de Programmamodus kunt u de meeste opties instellen, met uitzondering van de sluitertijd en de diafragma waarde, die automatisch worden ingesteld door de camera.

- 1 Draai de modusdraaiknop naar **P**.
- 2 Stel de gewenste opties in.
 - Zie 'Opnameopties' voor een lijst met opties. (pag. 63)

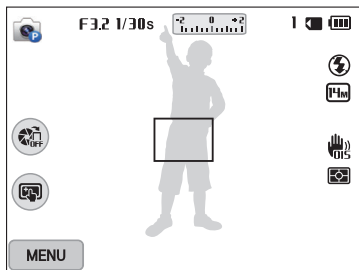

- 3 Plaats het onderwerp in het kader en druk de [**Ontspanknop**] half in om scherp te stellen.
- 4 Druk op de [**Ontspanknop**] om een foto te maken.

De modus Diafragma prioriteit, Sluiter prioriteit of Handmatig gebruiken

Pas de diafragma waarde of sluitertijd aan om de belichting van uw foto's te regelen. U kunt deze opties gebruiken in de modi Diafragma prioriteit, Sluiter tijd prioriteit en Handmatig.

Diafragma waarde

Het diafragma is een opening waardoor licht de camera binnenkomt. De behuizing van het diafragma heeft dunne metalen platen die open en dicht gaan. Hierdoor wordt het diafragma breder of smaller en kan de hoeveelheid licht die de camera binnenkomt, worden geregeld. De grootte van het diafragma is nauw verwant aan de helderheid van een foto: hoe groter de diafragma waarde, hoe helderder de foto; hoe kleiner de diafragma waarde, hoe donkerder de foto. Houd er rekening mee dat een grotere diafragma waarde een kleinere diafragma grootte aangeeft. Zo is de diafragma opening groter bij een diafragma waarde van 5.6 dan bij een diafragma waarde van 11.



▲ Lage diafragma waarde
(het diafragma is groot).



▲ Hoge diafragma waarde
(het diafragma is klein).

Sluiter tijd

Sluiter snelheid, een belangrijke factor in de helderheid van een foto, verwijst naar de tijd die nodig is om de sluiter te openen en te sluiten. Bij een lage sluitersnelheid komt er meer licht in de camera. Onder vergelijkbare omstandigheden zijn foto's helderder, maar worden snel bewegende objecten doorgaans vager weergegeven. Als u een hogere sluitersnelheid kiest, komt er minder licht de camera binnen. Foto's worden in dat geval donkerder, maar bewegende objecten worden duidelijker vastgelegd.





▲ Lange sluitertijd



▲ Korte sluitertijd

De modus Diafragma prioriteit gebruiken

In de modus Diafragma prioriteit kunt u handmatig de diafragma waarde instellen terwijl de camera automatisch een geschikte sluitertijd selecteert.

- 1 Draai de modusdraaiknop naar **ASM**.
- 2 Selecteer .
 - Als u een andere modus wilt selecteren wanneer de modusdraaiknop is ingesteld op **ASM**, drukt u op [] of raakt u  aan en selecteert u een modus.
- 3 Druk op [**OK**] → [/] om de diafragma waarde aan te passen.
 - U kunt ook de diafragma waarde op het scherm aanraken om de knop weer te geven.
 - U kunt ook de draaiknop op het scherm naar links of naar rechts slepen.
 - Zie pagina 46 voor meer informatie over de diafragma waarde.

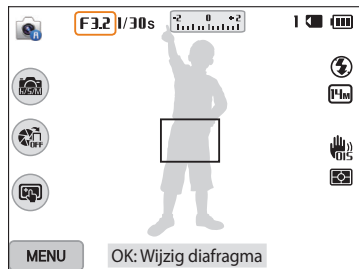





- 4 Druk op [**OK**] om de instelling op te slaan.
- 5 Stel opties in.
 - Zie 'Opnameopties' voor een lijst met opties. (pag. 63)
- 6 Plaats het onderwerp in het kader en druk de [**Ontspanknop**] half in om scherp te stellen.
- 7 Druk op de [**Ontspanknop**] om een foto te maken.



Wanneer u de ISO-optie instelt op **Auto**, wordt de sluitertijd mogelijk niet automatisch aangepast aan de diafragma waarde. In dit geval zoekt de camera een geschikte belichtingswaarde door de ISO-optie automatisch te wijzigen wanneer u een foto vastlegt. Als u de ISO-optie handmatig wilt instellen, drukt u op [**MENU**] en selecteert u **ISO** → een optie.

De modus Sluiterprioriteit gebruiken

In de modus Sluiterprioriteit kunt u handmatig de sluitertijd instellen terwijl de camera automatisch een geschikte diafragma waarde selecteert.

- 1 Draai de modusdraaiknop naar **ASM**.
- 2 Selecteer .
 - Als u een andere modus wilt selecteren wanneer de modusdraaiknop is ingesteld op **ASM**, drukt u op [] of raakt u  aan en selecteert u een modus.
- 3 Druk op [**OK**] → [/] om de sluitertijd aan te passen.
 - U kunt ook de sluitertijd op het scherm aanraken om de knop weer te geven.
 - U kunt ook de draaiknop op het scherm naar links of naar rechts slepen.
 - Zie pagina 46 voor meer informatie over de sluitertijd.

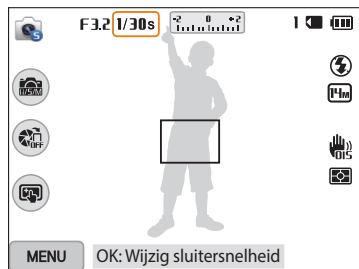

- 4 Druk op [**OK**] om de instelling op te slaan.
- 5 Stel opties in.
 - Zie 'Opnameopties' voor een lijst met opties. (pag. 63)
- 6 Plaats het onderwerp in het kader en druk de [**Ontspanknop**] half in om scherp te stellen.
- 7 Druk op de [**Ontspanknop**] om een foto te maken.





Wanneer u de ISO-optie instelt op **Auto**, wordt de diafragma waarde mogelijk niet automatisch aangepast aan de sluitertijd. In dit geval zoekt de camera een geschikte belichtingswaarde door de ISO-optie automatisch te wijzigen wanneer u een foto vastlegt. Als u de ISO-optie handmatig wilt instellen, drukt u op [**MENU**] en selecteert u **ISO** → een optie.

De Handmatige modus gebruiken

In de modus Handmatig kunt u zowel de diafragma waarde als de sluitertijd instellen.

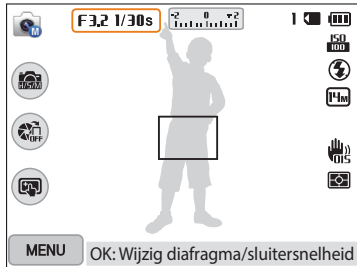
- 1 Draai de modusdraaiknop naar **ASM**.
- 2 Selecteer .
 - Als u een andere modus wilt selecteren wanneer de modusdraaiknop is ingesteld op **ASM**, drukt u op [] of raakt u  aan en selecteert u een modus.
- 3 Druk op [**OK**] → [**DISP**/] om de diafragma waarde of sluitersnelheid te selecteren.
 - U kunt ook de diafragma waarde of sluitertijd op het scherm aanraken om de knop weer te geven.



- 4 Druk op [/] om de diafragma waarde of sluitersnelheid aan te passen.
 - U kunt ook de draaiknoppen op het scherm naar links of naar rechts slepen.
- 5 Druk op [**OK**] om de instelling op te slaan.
- 6 Stel opties in.
 - Zie 'Opnameopties' voor een lijst met opties. (pag. 63)
- 7 Plaats het onderwerp in het kader en druk de [**Ontspanknop**] half in om scherp te stellen.
- 8 Druk op de [**Ontspanknop**] om een foto te maken.

De Smart-modus gebruiken

In de Smart-modus kunt u een foto maken met opties die al vooraf zijn ingesteld voor een bepaalde scène.

- 1 Draai de modusdraaiknop naar **S**.
- 2 Selecteer een scène.
 - Om een andere modus te selecteren als de modusdraaiknop op **S** staat, drukt u op [**↶**] of raakt u **S** aan en selecteert u een modus.



Optie	Beschrijving
Gezichtscorrectie	Een portretfoto maken met opties voor het verhullen van onzuiverheden op het gezicht.
Continuopname	Doorlopend foto's maken.
Landschap	Stillevenen en landschapsfoto's maken.
Macro	Kleine onderwerpen vastleggen of close-ups maken.
Actie-opname	Onderwerpen vastleggen die met hoge snelheid bewegen.
Rijke toon	Een foto maken met heldere kleuren.

Optie	Beschrijving
Panorama	Een brede panoramascène vastleggen in één foto.
Waterval	Watervalscènes vastleggen.
Silhouet	Donkere vormen vastleggen tegen een lichte achtergrond.
Zon onder	Zonsondergangen met natuurlijke rood- en geeltinten vastleggen.
Opname bij weinig licht	In omstandigheden met weinig licht zonder flitser meerdere foto's maken. De camera combineert deze foto's tot een heldere afbeelding die scherper is en minder beeldruis bevat.
Vuurwerk	Vuurwerkscènes vastleggen.
Lichtspoor	Lichtsporen vastleggen bij weinig licht.

- 3 Plaats het onderwerp in het kader en druk de [**Ontspanknop**] half in om scherp te stellen.
- 4 Druk op de [**Ontspanknop**] om een foto te maken.

De Panoramamodus gebruiken

In de Panoramamodus kunt u een brede panoramascène vastleggen in één foto. Een serie foto's maken en deze combineren om een panoramisch beeld te maken.



▲ Opnamevoorbeeld

- 1 Draai de modusdraaiknop naar **S**.
- 2 Selecteer **Panorama**.
- 3 Plaats het onderwerp in het kader en druk de **[Ontspanknop]** half in om scherp te stellen.
 - Breng de camera op één lijn met de uiterste linker-, rechter-, onder- of bovenkant van de scène die u wilt vastleggen.
- 4 Houd de **[Ontspanknop]** ingedrukt om de opname te starten.

- 5 Houd de **[Ontspanknop]** ingedrukt en beweeg de camera langzaam in de richting waarin de rest van de panoramaopname moet worden vastgelegd.

- Er worden pijltjes in de richting van de beweging weergegeven en de gehele opnameafbeelding wordt weergegeven in het voorbeeldvak.
- Wanneer de scènes zijn uitgelijnd, legt de camera de volgende foto automatisch vast.

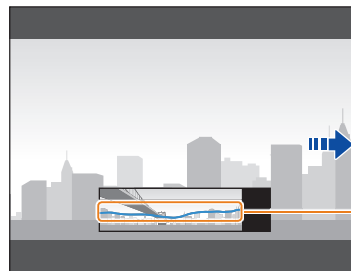

- 6 Wanneer u klaar bent, laat u de **[Ontspanknop]** los.
 - Wanneer u alle benodigde opnamen heeft vastgelegd, combineert de camera deze tot één panoramafoto.





- Voor de beste resultaten bij het vastleggen van panoramafoto's moet u het volgende vermijden:
 - De camera te snel of te langzaam bewegen.
 - De camera te weinig bewegen om het volgende beeld vast te leggen.
 - De camera met ongelijkmatige snelheden bewegen.
 - De camera schudden.
 - Opnemen op donkere locaties.
 - Bewegende onderwerpen in de buurt vastleggen.
 - Opnameomstandigheden waar de helderheid of kleur van het licht verandert.
- Gemaakte foto's worden automatisch opgeslagen en het opnemen wordt gestopt onder de volgende omstandigheden:
 - als u de opnamerichting wijzigt wanneer u opneemt
 - als u de camera te snel beweegt
 - als u de camera niet beweegt
- Als u de Panoramamodus selecteert, worden de digitale en optische zoomfuncties uitgeschakeld. Als u de Panoramamodus selecteert terwijl de lens is ingezoomd, zoomt de camera automatisch uit naar de standaardpositie.
- Bepaalde opnameopties zijn niet beschikbaar.
- De camera kan de opname stoppen vanwege de compositie van de opname of beweging van het onderwerp.
- Mogelijk legt de camera de laatste scène niet volledig vast als u de camerabeweging exact stopt op het punt waar u de scène wilt beëindigen. Als u de volledige scène wilt vastleggen, beweegt u de camera iets verder dan het punt waar u de scène wilt eindigen.

De modus Beste gezicht gebruiken

In de modus Beste gezicht kunt u meerdere foto's vastleggen en gezichten vervangen om het beste beeld mogelijk te maken. Gebruik deze modus om het beste beeld te selecteren voor elk individu wanneer u groepsfoto's maakt.

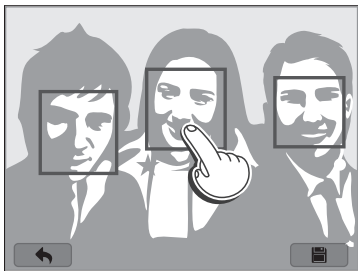
- 1 Draai de modusdraaiknop naar .
- 2 Lijn uw onderwerp uit in het kader en druk vervolgens de [**Ontspanknop**] half in om scherp te stellen.
- 3 Druk op de [**Ontspanknop**] om een foto te maken.
 - De camera maakt 5 foto's achter elkaar.
 - De eerste foto wordt ingesteld als de achtergrondafbeelding.
 - De camera detecteert automatisch gezichten na de opname.
- 4 Raak een gezicht aan om het te vervangen.



- 5 Raak de beste afbeelding aan van de 5 gezichten die zijn vastgelegd.
 - Herhaal stap 4 en 5 om de rest van de gezichten op de foto te vervangen.
 - Het pictogram  wordt weergegeven op de afbeelding die de camera aanbeveelt.



- 6 Raak  aan om de foto op te slaan.







- Gebruik een statief om te voorkomen dat de camera beweegt.
- De resolutie wordt ingesteld op **5m** of lager.

De modus Magisch Plus gebruiken

In de modus Magisch Plus kunt u een foto maken met verschillende effecten.

De modus Mijn Magisch kader gebruiken

In de modus Mijn Magisch kader kunt u een gedeelte van de foto transparant maken en vervolgens een nieuwe foto maken binnen het transparante gebied.

- 1 Draai de modusdraaiknop naar .
- 2 Selecteer 
 - Als u een andere modus wilt selecteren wanneer de modusdraaiknop is ingesteld op , drukt u op [] of raakt u  aan en selecteert u een modus.
- 3 Druk de [**Ontspanknop**] half in om scherp te stellen en druk vervolgens op de [**Ontspanknop**] om een achtergrondfoto te maken.
 - Als u een achtergrondfoto wilt selecteren uit uw opgeslagen foto's, drukt u op [**MENU**] en selecteert u **Afbeelding selecteren** → een gewenste foto. U kunt geen videobestanden, GIF-bestanden of foto's selecteren die zijn vastgelegd in de Panoramamodus.
- 4 Raak **Instellen** aan.
 - Als u een achtergrondfoto opnieuw wilt maken, raakt u **Opnieuw** aan.

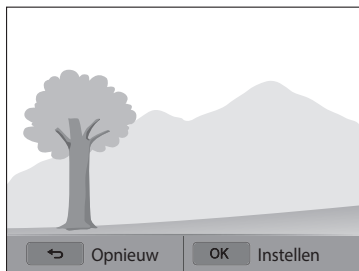

- 5 Selecteer een kader.

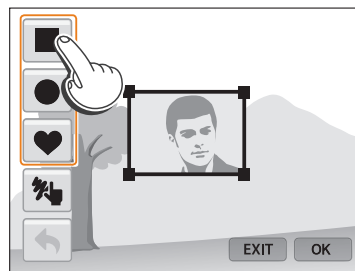

- Als u een nieuw kader wilt tekenen en de dikte van de pen wilt instellen, raakt u  aan.

- 6 Sleep de hoek van het vak om het formaat aan te passen.

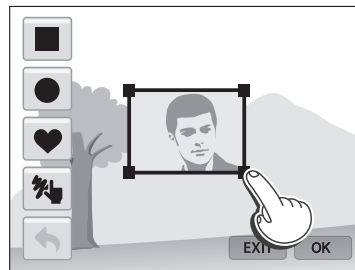

7 Sleep het geselecteerde kader naar de gewenste locatie.

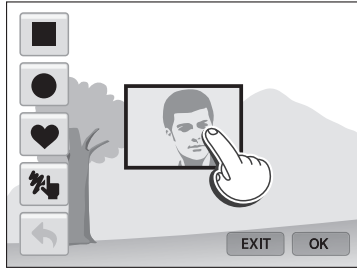

8 Druk op [OK].

9 Sleep de schuifregelaars op raak de pictogrammen +/- aan om de transparantie aan te passen.

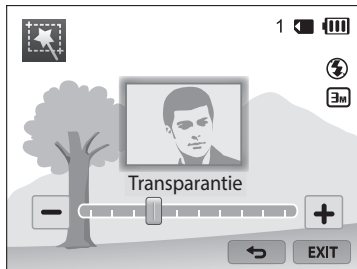

10 Lijn uw onderwerp uit in het kader en druk vervolgens de [Ontspanknop] half in om scherp te stellen.

- Als u een achtergrondfoto opnieuw wilt maken, raakt u EXIT aan.

11 Druk op de [Ontspanknop] om een foto te maken.

- Druk op [↶] om naar het vorige scherm terug te keren.

12 Raak  aan om de foto op te slaan.





- Bepaalde opnameopties zijn niet beschikbaar.
- De scherpstelling wordt ingesteld op het transparante gedeelte in het kader.
- De resolutie wordt ingesteld op .

De modus Gesplitste opname gebruiken

In de modus Gesplitste opname kunt u meerdere foto's maken en deze indelen met voorgedefinieerde indelingen.

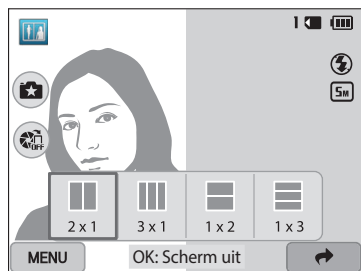
- 1 Draai de modusdraaiknop naar .
- 2 Selecteer .
 - Als u een andere modus wilt selecteren wanneer de modusdraaiknop is ingesteld op , drukt u op [] of raakt u  aan en selecteert u een modus.
- 3 Selecteer een stijl voor splitsen.
 - Als u de scherpte van de scheidingslijn wilt aanpassen, drukt u op [MENU] en selecteert u → **Lijnvervaging** → een gewenste waarde.
 - Als u op een gedeelte van de opname een Smart filter-effect wilt toepassen, drukt u op [MENU] en selecteert u → **Smart filter** → een gewenste optie. U kunt verschillende Smart filter-effecten toepassen of de afzonderlijke gedeelten van de opname.
 - Als u de grootte van het kader wilt aanpassen, sleept u de scheidingslijn. Raak  of de gesplitste stijl opnieuw aan om uw wijzigingen ongedaan te maken.



- 4 Plaats het onderwerp in het kader en druk de [**Ontspanknop**] half in om scherp te stellen.
- 5 Druk de [**Ontspanknop**] volledig in om een foto te maken.
 - Herhaal stap 4 en 5 om de rest van de foto' te maken.
 - Als u een foto opnieuw wilt maken, drukt u op [].



- De resolutie wordt ingesteld op  of lager.
- Het beschikbare zoombereik is mogelijk kleiner dan in andere opnamemodi.



De modus Foto in beweging gebruiken

In de modus Foto in beweging kunt u een serie foto's maken en combineren en vervolgens een gebied selecteren om een GIF-animatie te maken.

- 1 Draai de modusdraaiknop naar .
- 2 Selecteer .
 - Als u een andere modus wilt selecteren wanneer de modusdraaiknop is ingesteld op , drukt u op [] of raakt u  aan en selecteert u een modus.
- 3 Lijn uw onderwerp uit in het kader en druk vervolgens de [**Ontspanknop**] half in om scherp te stellen.
- 4 Druk op de [**Ontspanknop**] om een foto te maken.
 - De camera maakt meerdere foto's terwijl het statuslampje knippert.

- 5 Teken op het scherm een gebied waarvan u een animatie wilt maken.



- U kunt meerdere gebieden selecteren.
- Raak  aan om de dikte van de pen aan te passen.
- Raak het pictogram +/- aan om de bewegingssnelheid aan te passen.
- Als u een foto opnieuw wilt maken, raakt u **EXIT** aan.
- Raak  aan om opnieuw het gebied te tekenen waarvan u een animatie wilt maken.

- 6 Raak  aan om de foto op te slaan.



- De resolutie wordt ingesteld op **VGA**.
- Gebruik een statief om te voorkomen dat de camera beweegt.
- Het opslaan van bestanden kan langer duren.

De Fotofiltermodus

Pas allerlei filtereffecten op uw foto's toe om unieke afbeeldingen te maken.



Miniatuur



Vignetten





Visoog



Schets

1 Draai de modusdraaiknop naar .

2 Selecteer .

- Als u een andere modus wilt selecteren wanneer de modusdraaiknop is ingesteld op , drukt u op [] of raakt u  aan en selecteert u een modus.

3 Selecteer een effect.

Optie	Beschrijving
Miniatuur	Een effect toepassen om het onderwerp in miniatuur weer te geven.
Vignetten	Retro-kleuren, een hoog contrast en sterke vignettering van Lomo-camera's toepassen.
Aquarel	Het effect van een waterverfschilderij toepassen.
Olieverf	Het effect van een olieverfschilderij toepassen.
Cartoon	Het effect van een striptekening toepassen.
Kruisfilter	Lijnen toevoegen die naar buiten lopen van heldere objecten om het visuele effect van een kruisfilter te imiteren.
Schets	Een schetseffect van een pen toepassen.
Softfocus	Onzuiverheden in het gezicht verhullen of droomachtige effecten toevoegen.
Visoog	De randen van het kader donkerder maken en nabijge objecten vervormen om de visuele effecten van een vissenooiglen te imiteren.
Klassiek	Een zwart-witeffect toepassen.
Retro	Een sepia tinteffect toepassen.
Zoomopname	De randen van een foto vervagen om de onderwerpen in het midden te benadrukken.

4 Plaats het onderwerp in het kader en druk de **[Ontspanknop]** half in om scherp te stellen.

5 Druk de **[Ontspanknop]** volledig in om een foto te maken.





- Afhankelijk van de optie die u selecteert, kan de resolutie automatisch worden gewijzigd in **[5m]** of lager.
- Als u filtereffecten wilt toepassen op uw opgeslagen foto's, drukt u op **[MENU]** en selecteert u **Afbeelding selecteren** → een gewenste foto.

De Filmfiltermodus gebruiken

Pas allerlei filtereffecten op uw video's toe om unieke afbeeldingen te maken.

1 Draai de modusdraaiknop naar .

2 Selecteer .

- Als u een andere modus wilt selecteren wanneer de modusdraaiknop is ingesteld op , drukt u op  of raakt u  aan en selecteert u een modus.

3 Selecteer een effect.

Optie	Beschrijving
Miniatuur	Een effect toepassen om het onderwerp in miniatuur weer te geven.
Vignetten	Retro-kleuren, een hoog contrast en sterke vignettering van Lomo-camera's toepassen.

Optie	Beschrijving
Schets	Een schetseffect van een pen toepassen.
Visoog	Objecten die in de buurt zijn, vervormen om de visuele effecten van een vissenocglens te imiteren.
Klassiek	Een zwart-witeffect toepassen.
Retro	Een sepiatinteffect toepassen.
Paleteffect 1	Een heldere look maken met een scherp contrast en sterke kleur.
Paleteffect 2	Scènes helder en duidelijk maken.
Paleteffect 3	Een zachte bruine tint toepassen.
Paleteffect 4	Een koud en eenkleurig effect toepassen.

4 Druk op  (Video-opname) om de opname te starten.

5 Druk opnieuw op  (Video-opname) om de opname te stoppen.



- Als u **Miniatuur** selecteert, wordt de afspeelsnelheid verhoogd.
- Als u **Miniatuur** selecteert, kunt u geen geluid voor de video opnemen.
- Afhankelijk van de optie die u selecteert, kan de resolutie automatisch worden gewijzigd in **VGA** of lager.

Een video opnemen

Neem tot 20 minuten video op in volledige HD (1920 X 1080). De camera slaat opgenomen video's op als MP4-bestanden (H.264).



- H.264 (MPEG-4 part10/AVC) is een video-indeling met hoge compressie die is ontwikkeld door de internationale standaardisatieorganisaties ISO-IEC en ITU-T.
- Als u geheugenkaarten gebruikt met lage schrijfsnelheden, slaat de camera video's mogelijk niet correct op. Video-opnamen zijn mogelijk beschadigd of worden niet correct afgespeeld.
- Geheugenkaarten met langzame schrijfsnelheden bieden geen ondersteuning voor video's met een hoge resolutie. Gebruik voor het opnemen van video's met een hoge resolutie geheugenkaarten met een hogere schrijfsnelheid.
- Als u de beeldstabilisatiefunctie inschakelt terwijl u een video opneemt, neemt de camera mogelijk het geluid op dat door de beeldstabilisatiefunctie wordt geproduceerd.
- Als u de zoomfunctie gebruikt wanneer u een video opneemt, neemt de camera mogelijk het geluid van de zoomfunctie op. Gebruik de Sound Alive-functie om het geluid van de zoomfunctie te beperken. (pag. 86)

1 Draai de modusdraaiknop naar **P**, **A-SM**, **S**, **FRY**, **★** of **AUTO**.

- Deze functie wordt mogelijk niet ondersteund in bepaalde modi.

2 Stel de gewenste opties in.

- Zie 'Opnameopties' voor een lijst met opties. (pag. 63)

3 Druk op **○** (Video-opname) om de opname te starten.

4 Druk opnieuw op **○** (Video-opname) om de opname te stoppen.

Opnemen onderbreken

U kunt tijdens het opnemen van een video de opname tijdelijk onderbreken. Met deze functie kunt u verschillende scènes opnemen in één video.

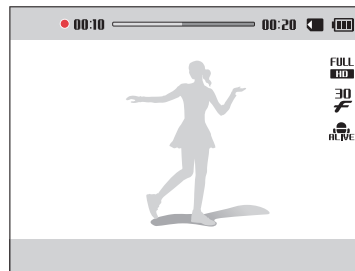

- Druk op **[OK]** om de opname te onderbreken.
- Druk op **[OK]** om de opname te hervatten.

Foto's vastleggen terwijl u een video opneemt

U kunt foto's vastleggen terwijl u een video opneemt zonder over te schakelen naar de fotostand (maximaal 6 foto's).

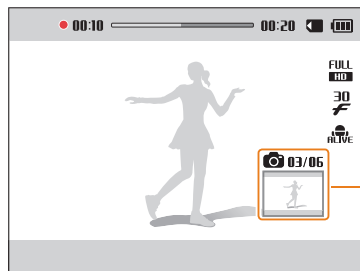

Foto's vastgelegd tijdens het opnemen van een video

- Druk de [**Ontspanknop**] in om foto's vast te leggen tijdens het opnemen van een video.
- Vastgelegde foto's worden automatisch opgeslagen.







- Het formaat van vastgelegde afbeeldingen wordt automatisch gewijzigd, afhankelijk van het formaat van de opgenomen video.
- U kunt geen foto's vastleggen wanneer u de video-opname onderbreekt.
- Foto's die u hebt vastgelegd tijdens het opnemen van een video, hebben mogelijk een lagere kwaliteit dan de foto's die u op de normale wijze hebt gemaakt.
- Deze functie wordt mogelijk niet ondersteund in bepaalde modi.

Een video opnemen met de functie Intelligente scènedetectie

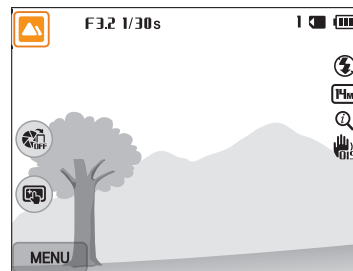
In de Smart Auto-modus kiest de camera automatisch de camera-instellingen die bij de gedetecteerde scène passen.

- 1 Draai de modusdraaiknop naar **AUTO**.
- 2 Stel de gewenste opties in.
 - Zie 'Opnameopties' voor een lijst met opties. (pag. 63)
- 3 Plaats het onderwerp in het kader.
 - De camera selecteert automatisch een scène. Het pictogram voor de desbetreffende scène wordt linksboven in het scherm weergegeven.



Symbool	Beschrijving
	Landschappen
	Zonsondergangen
	Heldere luchten
	Bossen

4 Druk op  (Video-opname) om de opname te starten.

5 Druk opnieuw op  (Video-opname) om de opname te stoppen.



- Als de camera geen geschikte scènemodus detecteert, worden de standaardinstellingen voor de Intelligente scènedetectiemodus gebruikt.
- Afhankelijk van de opnameomstandigheden, zoals het trillen van de camera, de lichtval en de afstand tot het onderwerp, kan het voorkomen dat de camera de juiste scène niet selecteert.

Opnameopties

Hier vindt u informatie over het instellen van de opties in de opnamemodus.

De resolutie en beeldkwaliteit selecteren	64	Een foto van een lachend gezicht maken	76
De resolutie selecteren	64	Knipperende ogen detecteren	76
Een fotokwaliteit selecteren	65	Tips voor gezichtsdetectie	77
Opnamen in het donker maken	66	Helderheid en kleur aanpassen	78
Rode ogen voorkomen	66	De belichting handmatig aanpassen (EV)	78
De flitser gebruiken	66	Compenseren voor tegenlicht (ACB)	79
Een flitseroptie instellen	67	De lichtmeetmethode wijzigen	79
De ISO-waarde aanpassen	69	Een instelling voor Witbalans selecteren	80
De scherpstelling aanpassen	70	Serieopnamen	83
Macro gebruiken	70	Continu foto's maken	83
Autofocus gebruiken	70	Timer gebruiken	84
Het scherpstelgebied aanpassen	72	Foto's met de bracketfunctie maken	84
De scherpstelafstand aanpassen via aanraken ...	72	Afbeeldingen aanpassen	85
Gezichtsdetectie gebruiken	75	Het geluid van de zoom verminderen	86
Gezichten detecteren	75		
Een zelfportret maken	75		

De resolutie en beeldkwaliteit selecteren









Hier vindt u informatie over hoe u instellingen voor de resolutie en beeldkwaliteit kunt aanpassen.

De resolutie selecteren AUTO P A S M S TV ★

Als u de resolutie verhoogt, zullen de foto's en video's meer pixels bevatten en daardoor groter kunnen worden afgedrukt en weergegeven. Bij een hoge resolutie neemt ook de bestandsgrootte toe.





De fotoresolutie instellen

- 1 Druk in de opnamemodus op [MENU].
- 2 Selecteer **Fotoformaat**.
- 3 Selecteer een optie.

Symbool	Beschrijving
	4320 X 3240 : afdrukken op A1-papier.
	4320 X 2880 : afdrukken op A1-papier in de verhouding 3:2 (breed).
	4320 X 2432 : afdrukken op A2-papier in panoramaverhouding (16:9) of weergeven op een HDTV.
	3648 X 2736 : afdrukken op A2-papier.
	2832 X 2832 : afdrukken op A3-papier in de verhouding 1:1.
	2592 X 1944 : afdrukken op A4-papier.
	1984 X 1488 : afdrukken op A5-papier.
	1920 X 1080 : afdrukken op A5-papier in panoramaverhouding (16:9) of weergeven op een HDTV.
	1024 X 768 : toevoegen aan een e-mailbericht.

De videoresolutie instellen



- 1 Druk in de opnamemodus op [MENU].
- 2 Selecteer **Filmformaat**.
- 3 Selecteer een optie.

Symbool	Beschrijving
	1920 X 1080 : HD-bestanden van hoge kwaliteit om af te spelen op een HDTV.
	1280 X 720 : HD-bestanden om af te spelen op een HDTV.
	640 X 480 : SD-bestanden om af te spelen op een analoge televisie.
	320 X 240 : op een webpagina plaatsen.
	Om te delen : op een website plaatsen via het draadloos netwerk (maximaal 30 seconden).

Een fotokwaliteit selecteren P A S M

Stel de instelling voor de fotokwaliteit in. Een hogere beeldkwaliteit resulteert in grotere bestanden. De camera comprimeert de foto's die u maakt en slaat deze op in JPEG-indeling.

- 1 Druk in de opnamemodus op **[MENU]**.
- 2 Selecteer **Kwalit.**
- 3 Selecteer een optie.

Symbool	Beschrijving
	Superhoog: foto's maken met superhoge kwaliteit.
	Hoog: foto's maken met hoge kwaliteit.
	Normaal: foto's maken met normale kwaliteit.

Opnamen in het donker maken

Hier vindt u informatie over hoe u 's nachts of bij weinig licht foto's kunt maken.

Rode ogen voorkomen P S

Als de flitser afgaat wanneer u in het donker een foto van een persoon maakt, kan er een rode gloed in de ogen verschijnen. U kunt dit voorkomen door **Rode ogen** of **Anti-rode ogen** te selecteren. Zie 'Een flitseroptie instellen' voor de flitseropties.



▲ Vóór correctie



▲ Na correctie

De flitser gebruiken

Druk op de knop voor het uitklappen van de flitser om de flitser uit te klappen. Als de flitser is uitgeklappt, gaat de flitser af op basis van de geselecteerde optie. Als u **Uit** selecteert, gaat de flitser niet af zelfs wanneer deze is geopend.

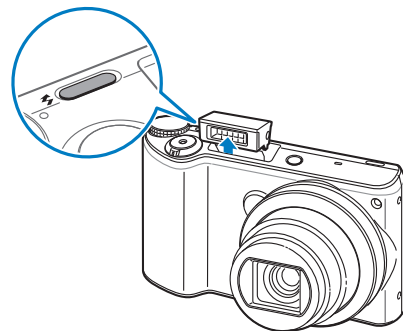

- Als u de flitser niet gebruikt, moet u deze sluiten om schade aan de flitser te voorkomen.
- Als u de flitser met kracht opent, kunt u de camera beschadigen. Druk de flitser voorzichtig naar beneden om deze te sluiten.

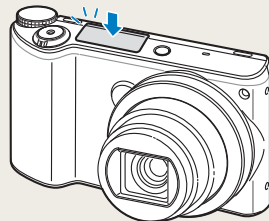

Een flitseroptie instellen AUTO P A S M S ★

Gebruik de flitser wanneer u foto's in het donker maakt of wanneer u meer licht in de foto's wilt hebben.

- 1 Druk op de knop voor het uitklappen van de flitser om de flitser te openen.
- 2 Druk in de opnamemodus op [⚡].

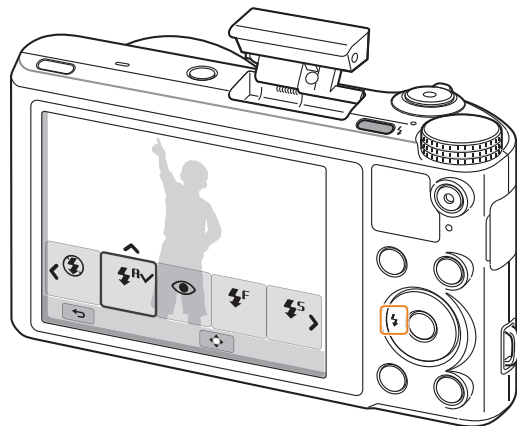

3 Selecteer een optie.

Symbol	Beschrijving
	Uit: <ul style="list-style-type: none"> • Er wordt niet geflitst. • De camera geeft een waarschuwing weer dat de camera beweegt (👉) wanneer u foto's maakt bij weinig licht.
	Auto: in de modus Smart Mode selecteert de camera een geschikte flitseroptie voor de gedetecteerde scène.
	Auto: de flitser wordt automatisch gebruikt wanneer het onderwerp of de achtergrond donker is.
	Rode ogen: <ul style="list-style-type: none"> • De flitser gaat twee keer af als het onderwerp of de achtergrond te donker is om het rode-ogeneffect te verminderen. • Er zit een korte tijd tussen de twee flitsen. Beweeg de camera niet totdat de tweede flits is uitgevoerd.
	Invulflits: <ul style="list-style-type: none"> • Er wordt altijd geflitst. • De camera past automatisch de intensiteit van het licht aan.

Symbol	Beschrijving
	<p>Langz sync:</p> <ul style="list-style-type: none"> • Er wordt geflitst en de sluiters blijft langer open. • Deze optie wordt aanbevolen wanneer u het omgevingslicht wilt gebruiken om meer details in de achtergrond zichtbaar te maken. • Gebruik een statief om te voorkomen dat de foto's onscherp worden. • De camera geeft een waarschuwing weer dat de camera beweegt (hand icon) wanneer u foto's maakt bij weinig licht.
	<p>Anti-rode ogen:</p> <ul style="list-style-type: none"> • De flitser wordt geactiveerd wanneer het onderwerp of de achtergrond donker is en de camera corrigeert de rode ogen met de geavanceerde software-analyse. • Er zit een korte tijd tussen de twee flitsen. Beweeg de camera niet totdat de tweede flits is uitgevoerd.

Afhankelijk van de opnameomstandigheden kunnen de beschikbare opties verschillen.



- Als u opties voor serieopnamen instelt of **Knipperen, Zelfportret** selecteert, zijn er geen flitseropties beschikbaar.
- Zorg ervoor dat uw onderwerp zich binnen de aanbevolen afstand van de flitser bevindt. (pag. 153)
- Als licht van de flitser wordt gereflecteerd of als er veel stof in de lucht is, kunnen er kleine vlekjes op de foto komen.
- In sommige modi kunt u ook de flitseroptie instellen door op **[MENU]** te drukken en vervolgens **Flitser** te selecteren.

De flitserintensiteit aanpassen

Pas de flitserintensiteit aan om overbelichte of niet voldoende belichte foto's te voorkomen.

- 1 Druk in de opnamemodus op **[⚡]**.
- 2 Scrol naar een optie.
- 3 Druk op **[DISP]**.
- 4 Druk op **[⚡/👤]** om de intensiteit aan te passen.
 - Sleep de schuifregelaar of raak +/- aan om de intensiteit aan te passen.

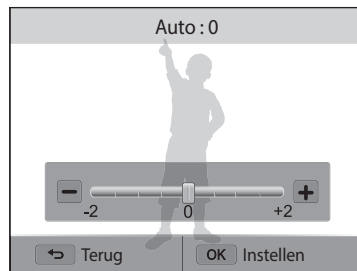

- 5 Druk op **[OK]** om de instellingen op te slaan.



- Het aanpassen van de intensiteit van de flitser is mogelijk niet effectief als:
 - het onderwerp niet in de richting van de camera kijkt
 - u de ISO-waarde te hoog hebt ingesteld
 - de belichtingswaarde te hoog of te laag is
- In sommige opnamemodi kunt u deze functie niet gebruiken.

De ISO-waarde aanpassen P A S M

De ISO-waarde is een eenheid voor de mate waarin film gevoelig is voor licht, zoals gedefinieerd door de International Organization for Standardization (ISO). Hoe hoger de ISO-waarde, des te gevoeliger wordt de camera voor licht. Gebruik een hogere ISO-waarde om betere foto's te maken en bewegingsonscherpte te voorkomen wanneer u de flitser niet gebruikt.

- 1 Druk in de opnamemodus op **[MENU]**.
- 2 Selecteer **ISO**.
- 3 Selecteer een optie.
 - Selecteer  om een geschikte ISO-waarde te gebruiken op basis van de helderheid van het onderwerp en de lichtval.



Hogere ISO-waarden kunnen zorgen voor meer ruis in beelden.

De scherpstelling aanpassen

Hier vindt u informatie over het aanpassen van de scherpstelling van de camera om deze aan te passen aan het onderwerp en de opnameomstandigheden.

Macro gebruiken P A S M

Gebruik macro om foto's van dichtbij te maken, bijvoorbeeld van bloemen of insecten.



- Probeer de camera stevig vast te houden, om te voorkomen dat de foto's onscherp worden.
- Schakel de flitser uit als de afstand tot het onderwerp minder dan 40 cm bedraagt.

Autofocus gebruiken P A S M

Om scherpe foto's te maken, selecteert u de scherpsteloptie die bij de afstand tot het onderwerp past.

1 Druk in de opnamemodus op [].

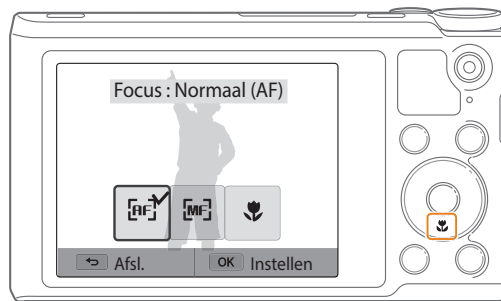

2 Selecteer een optie.

Symbol	Beschrijving
	Normaal (AF): scherpstellen op een onderwerp dat zich op een afstand van meer dan 80 cm van de lens bevindt. Of op een afstand van 350 cm of meer, wanneer u gebruikmaakt van de zoom.
	Handm. scherpstellen: scherpstellen op een onderwerp door de scherpstelafstand handmatig aan te passen. (pag. 71)
	Macro: scherpstellen op een onderwerp dat zich 5-80 cm van de camera bevindt. 180-350 cm wanneer u de zoom gebruikt.
	Auto macro: <ul style="list-style-type: none"> Scherpstellen op een onderwerp dat zich op een afstand van meer dan 5 cm van de lens bevindt. Of op een afstand van 180 cm of meer, wanneer u gebruikmaakt van de zoom. De optie wordt automatisch ingesteld in bepaalde opnamemodi.



Afhankelijk van de opnameomstandigheden kunnen de beschikbare opties verschillen.



In sommige modi kunt u ook de scherpseloptie instellen door op [MENU] te drukken en vervolgens **Focus** te selecteren.

De scherpstelafstand handmatig aanpassen

P A S M

- 1 Druk in de opnamemodus op .
- 2 Selecteer **Handm. scherpstellen**.
- 3 Druk op  om de scherpstelafstand aan te passen.
 - U kunt ook de schuifregelaar slepen of +/- aanraken om de scherpstelafstand aan te passen.

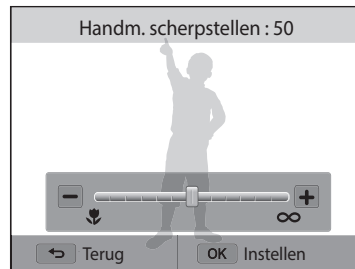

- 4 Druk op [OK] om uw instellingen op te slaan.





Als u de scherpstelafstand handmatig aanpast en het onderwerp zich buiten het scherpselgebied bevindt, kan de foto onscherp worden.

Het scherpstelgebied aanpassen P A S M

U kunt betere foto's krijgen door een scherpstelgebied te kiezen op basis van de locatie van het onderwerp in de scène.

- 1 Druk in de opnamemodus op [MENU].
- 2 Selecteer **Scherpstelgebied**.
- 3 Selecteer een optie.

Symbool	Beschrijving
	Centrum AF: scherpstellen op het midden van het kader (voor onderwerpen die zich in het midden of in de buurt van het midden bevinden).
	Multi AF: scherpstellen op een of meer van 9 mogelijke gebieden.





Afhankelijk van de opnamemodus kunnen de beschikbare opnameopties verschillen.

De scherpstelafstand aanpassen via aanraken

AUTO P A S M S

U kunt scherpstellen op het onderwerp en een foto maken door het beeld op het scherm aan te raken.

- 1 Druk in de opnamemodus op [MENU].
- 2 Selecteer **Aanraak AF**.
- 3 Selecteer een optie.

Symbool	Beschrijving
	Uit: de functie Aanraak AF niet gebruiken.
	Aanraak AF: scherpstellen op het onderwerp dat u op het scherm aanraakt.
	Tracking AF: scherpstellen op het onderwerp dat u op het scherm aanraakt en het onderwerp volgen. (pag. 73)
	One Touch-opname: scherpstellen op het onderwerp en een foto maken door de afbeelding op het scherm aan te raken. (pag. 74)

Afhankelijk van de opnameomstandigheden kunnen de beschikbare opties verschillen.



De scherpstelling wordt gereset wanneer u 5 seconden geen bewerkingen uitvoert of wanneer u op de **[Ontspanknop]** drukt terwijl de functie Aanraak AF is ingeschakeld.

Meebewegende autofocus gebruiken

Met Aanraak AF kunt u het onderwerp volgen en automatisch scherp in beeld houden, ook wanneer u beweegt.

- 1 Druk in de opnamemodus op **[MENU]**.
- 2 Selecteer **Aanraak AF** → **Tracking AF**.
- 3 Raak het onderwerp aan dat u wilt bijhouden in het aanraakgedeelte.
 - Er verschijnt een scherpstelkader rond het onderwerp dat het onderwerp volgt als u de camera beweegt.

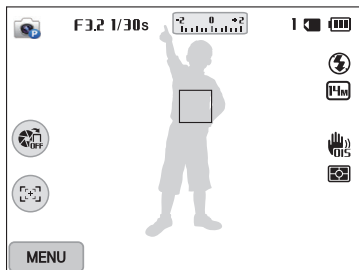

- Een wit kader betekent dat de camera het onderwerp volgt.
- Een groen kader wanneer u de **[Ontspanknop]** half indrukt, betekent dat het onderwerp scherp in beeld is.
- Het rode kader betekent dat de camera niet heeft kunnen scherpstellen.

- 4 Druk op de **[Ontspanknop]** om een foto te maken.



- Als u geen scherpstelgebied selecteert, wordt het scherpstelkader weergegeven in het midden van het scherm.
- Het volgen van een onderwerp kan in de volgende gevallen mislukken:
 - Het onderwerp is te klein.
 - Het onderwerp beweegt te veel.
 - Er is sprake van tegenlicht of u maakt foto's op een donkere plaats.
 - Kleuren of patronen van het onderwerp komen overeen met de achtergrond.
 - Het onderwerp heeft horizontale patronen, zoals bij jaloezieën het geval is.
 - De camera trilt erg.
- Wanneer tracking mislukt, wordt de functie gereset.
- Als de camera het onderwerp niet volgt, moet u het te volgen onderwerp opnieuw selecteren.
- Als de camera niet kan scherpstellen, wordt het scherpstelkader rood weergegeven en wordt de scherpstelling gereset.

One Touch-opname gebruiken

U kunt met één vingeraanraking een foto maken. Wanneer u het onderwerp aanraakt, stelt de camera automatisch scherp op het onderwerp en wordt de foto gemaakt.

- 1 Druk in de opnamemodus op [MENU].
- 2 Selecteer **Aanraak AF** → **One Touch-opname**.
- 3 Raak een onderwerp aan om de foto op te maken.

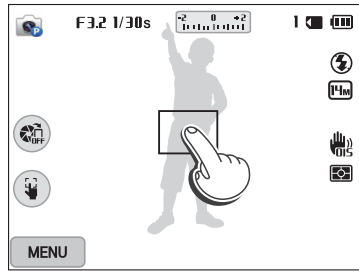

Als u deze functie gebruikt, is het niet mogelijk om de timer, intelligente zoomfunctie en serieopties in te stellen.

Gezichtsdetectie gebruiken

P A S M 

Bij gebruik van de opties voor Gezichtsdetectie worden de gezichten van mensen automatisch door de camera gedetecteerd. Wanneer u op een menselijk gezicht scherpstelt, past de camera de belichting automatisch aan. Gebruik **Knipperen** om gesloten ogen te detecteren of **Smile shot** om een lachend gezicht op te nemen.

Gezichten detecteren

De camera kan automatisch maximaal 10 gezichten in een scène detecteren.

- 1 Druk in de opnamemodus op **[MENU]**.
- 2 Selecteer **Gezichtsdetectie** → **Normaal**.

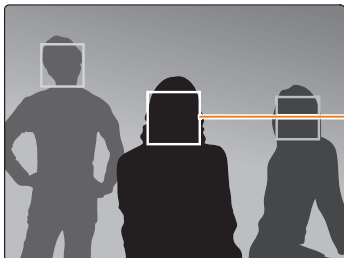

Het gezicht dat zich het dichtst bij de camera of het dichtst bij het midden van de scène bevindt, wordt weergegeven in een wit scherpstelkader en de overige gezichten worden weergegeven in grijze scherpstelkaders.



Hoe dichterbij de onderwerpen bent, des te sneller de camera gezichten detecteert.

Een zelfportret maken

Maak foto's van uzelf. De camera stelt de scherpstelafstand in op close-up en geeft een pieptoon weer wanneer dit gereed is.

- 1 Druk in de opnamemodus op **[MENU]**.
- 2 Selecteer **Gezichtsdetectie** → **Zelfportret**.
- 3 Stel de opname samen met de lens naar u toe gericht.
- 4 Wanneer u een korte piep hoort, drukt u op de **[Ontspanknop]**.

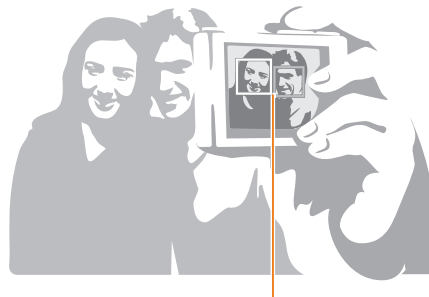

Wanneer gezichten zich in het midden bevinden, piept de camera snel.



Als u **Volume** uitschakelt in de geluidsinstellingen, geeft de camera geen pieptoon weer. (pag. 133)

Een foto van een lachend gezicht maken

De camera neemt automatisch een foto wanneer er een lachend gezicht wordt gedetecteerd.

- 1 Druk in de opnamemodus op [MENU].
- 2 Selecteer **Gezichtsdetectie** → **Smile shot**.
- 3 Stel de opname samen.
 - De camera neemt automatisch een foto wanneer er een lachend gezicht wordt gedetecteerd.



De camera herkent de lach eerder wanneer het onderwerp breeduit lacht.

Knipperende ogen detecteren

Als de camera gesloten ogen detecteert, worden er automatisch 3 foto's na elkaar gemaakt.

- 1 Druk in de opnamemodus op [MENU].
- 2 Selecteer **Gezichtsdetectie** → **Knipperen**.

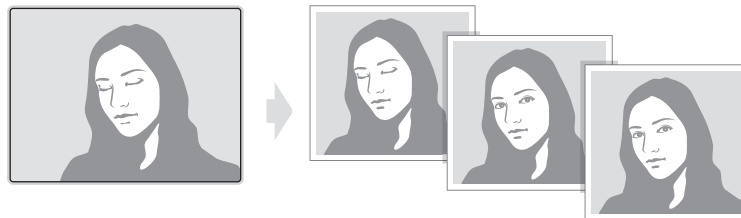

Tips voor gezichtsdetectie

- Wanneer de camera een gezicht detecteert, wordt het gedetecteerde gezicht automatisch gevolgd.
- Gezichtsdetectie is mogelijk in de volgende gevallen niet effectief:
 - De afstand tussen de camera en het onderwerp is te groot (het scherpstelkader wordt oranje weergegeven voor Smile shot en Knipperen).
 - Het is te licht of te donker.
 - Het onderwerp kijkt niet in de richting van de camera.
 - Het onderwerp draagt een zonnebril of een masker.
 - De gezichtsuitdrukking van het onderwerp verandert drastisch.
 - Het onderwerp heeft tegenlicht of de lichtomstandigheden zijn veranderlijk.
- Als opties voor gezichtsdetectie instelt, wordt het AF-gebied automatisch ingesteld op Multi AF.
- Afhankelijk van de geselecteerde optie voor gezichtsdetectie zijn bepaalde opnameopties niet beschikbaar.

Helderheid en kleur aanpassen

Hier vindt u informatie over hoe u instellingen voor de helderheid en kleur kunt aanpassen om een betere beeldkwaliteit te bereiken.

De belichting handmatig aanpassen (EV) P A S

Afhankelijk van de intensiteit van het omgevingslicht kunnen foto's te licht of te donker uitvallen. U kunt dan de belichting aanpassen om een beter resultaat te krijgen.



▲ Donkerder (-)



▲ Neutraal (0)



▲ Helderder (+)

1 Druk in de opnamemodus op **[MENU]**.

2 Selecteer **EV**.

- U kunt ook de belichtingswaarde op het scherm aanraken om het aanpassingsvenster weer te geven.

3 Druk op **[⚡/☀]** om de belichting aan te passen.

- Sleep de schuifregelaar of raak +/- aan om de belichting aan te passen.
- De foto wordt lichter naarmate de belichting wordt verhoogd.

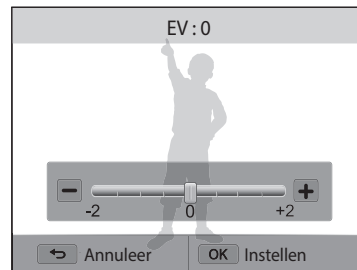

4 Druk op **[OK]** om uw instellingen op te slaan.



- Nadat u de belichting hebt aangepast, wordt deze instelling automatisch opgeslagen. Mogelijk moet dit later weer worden aangepast om onder- of overbelichting te voorkomen.
- Als u niet weet wat de juiste belichting moet zijn, selecteert u de optie **AE BKT** (Auto Exposure Bracket). De camera neemt 3 foto's achter elkaar, elk met een andere belichting: normaal, onderbelicht en overbelicht. (pag. 84)

Compenseren voor tegenlicht (ACB) P A S M

Wanneer de lichtbron zich achter het onderwerp bevindt, of als er een groot contrast is tussen het onderwerp en de achtergrond, komt het onderwerp waarschijnlijk donker op de foto. Stel in dit geval de optie Automatische contrastverbetering (ACB) in.



▲ Zonder ACB

▲ Met ACB

- 1 Druk in de opnamemodus op [MENU].
- 2 Selecteer **ACB**.
- 3 Selecteer een optie.

Symbol	Beschrijving
	Uit: automatische contrastverbetering (ACB) is uitgeschakeld.
	Aan: automatische contrastverbetering (ACB) is ingeschakeld.



De ACB-functie is altijd ingeschakeld in de modus Smart Auto.

De lichtmeetmethode wijzigen P A S M

De lichtmetingsmodus heeft betrekking op de manier waarop een camera de hoeveelheid licht meet. De helderheid en belichting van de foto's varieert met de gekozen lichtmeetmethode.

- 1 Druk in de opnamemodus op [MENU].
- 2 Selecteer **L.meting**.
- 3 Selecteer een optie.

Symbol	Beschrijving
	<p>Multi:</p> <ul style="list-style-type: none"> • De camera verdeelt het frame onder in diverse gebieden en meet de lichtintensiteit in elk gebied. • Geschikt voor algemene foto's.
	<p>Spot:</p> <ul style="list-style-type: none"> • De camera meet alleen de lichtintensiteit in het uiterste midden van het kader. • Als een onderwerp zich niet midden in het beeld bevindt, kan de foto verkeerd belicht worden. • Geschikt voor een onderwerp met tegenlicht.
	<p>Centr. gewogen:</p> <ul style="list-style-type: none"> • De camera bepaalt een gemiddelde voor de lichtmeting van het gehele beeld, maar met nadruk op het midden. • Geschikt voor foto's waarbij het onderwerp zich in het midden van het beeld bevindt.

Een instelling voor Witbalans selecteren P A S M

De kleuren in een foto zijn afhankelijk van het soort lichtbron en de kwaliteit daarvan. Als u wilt dat uw foto's realistische kleuren hebben, selecteert u een witbalansinstelling die geschikt is voor de lichtomstandigheden, zoals Auto witbalans, Daglicht, Bewolkt of Kunstlicht.



 Auto witbalans



 Daglicht



 Bewolkt



 Kunstlicht

- 1 Druk in de opnamemodus op [MENU].
- 2 Selecteer **Witbalans**.
- 3 Selecteer een optie.

Symbol	Beschrijving
	Auto witbalans: automatisch de witbalans instellen op basis van de lichtomstandigheden.
	Daglicht: voor foto's buitenshuis op een zonnige dag.
	Bewolkt: voor foto's buitenshuis op een bewolkte dag of in de schaduw.
	TL-licht H: voor foto's bij daglichtlampen of drie-wegfluorescentielampen.
	TL-licht L: voor foto's bij wit TL-licht.
	Kunstlicht: voor foto's binnenshuis bij gloeilamp- of halogeenlampverlichting.
	Kleurtemp.: de kleurtemperatuur van de lichtbron instellen. (pag. 81)
	Aangep. instelling: instellingen voor de witbalans gebruiken die u hebt ingesteld. (pag. 82)

Voorgedefinieerde witbalansopties aanpassen

U kunt de voorgedefinieerde witbalansopties aanpassen, behalve **Auto witbalans** en **Aangep. instelling**.

- 1 Druk in de opnamemodus op **[MENU]**.
- 2 Selecteer **Witbalans**.
- 3 Scrol naar een gewenste optie.
- 4 Druk op **[DISP]**.
- 5 Druk op **[DISP/🌿/⚡/👤]** om de waarde van de coördinaten aan te passen.
 - U kunt ook een gedeelte van het scherm aanraken.

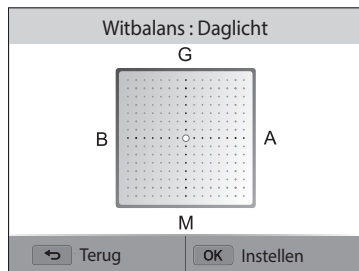

- **G**: groen
- **A**: oranje
- **M**: magenta
- **B**: blauw

- 6 Druk op **[OK]** om de instellingen op te slaan.

Kleurtemperatuur aanpassen

- 1 Druk in de opnamemodus op **[MENU]**.
- 2 Selecteer **Witbalans** → **Kleurtemp.**
- 3 Druk op **[DISP]**.
- 4 Druk op **[⚡/👤]** om de kleurtemperatuur aan te passen zodat deze aansluit bij uw lichtbron.
 - Sleep de schuifregelaar of raak +/- aan om de kleurtemperatuur aan te passen.
 - U kunt een warmere foto maken met een hogere instelling voor kleurtemperatuur en een koelere foto met een lagere instelling voor kleurtemperatuur.



- 5 Druk op **[OK]** om uw instellingen op te slaan.

Uw eigen witbalansinstelling configureren

U kunt de witbalans aanpassen door een foto te maken van een wit oppervlak, zoals een stuk papier, onder de lichtomstandigheden waarin u een foto wilt maken. De functie voor witbalans helpt u om de kleuren in uw foto te laten overeenkomen met de werkelijke scène.

- 1 Druk in de opnamemodus op **[MENU]**.
- 2 Selecteer **Witbalans** → **Aangep. instelling**.
- 3 Richt de lens op een wit stuk papier en druk op de **[Ontspanknop]**.

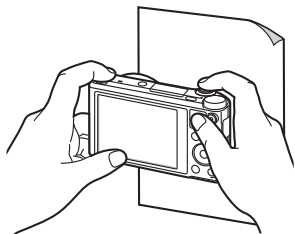

Het kan lastig zijn foto's te maken van snel bewegende onderwerpen, of natuurlijke gezichtsuitdrukkingen en gebaren van uw onderwerpen in foto's vast te leggen. Het kan ook moeilijk zijn om de belichting correct aan te passen en een juiste belichtingsbron te selecteren. Selecteer in deze gevallen een van de modi voor serieopnamen. U kunt de timer instellen om de opname met een vertraging te maken.



Continu foto's maken

- 1 Druk in de opnamemodus op .
- 2 Selecteer een optie.



Symbol	Beschrijving
	Serieopname (8 fps): achter elkaar 8 foto's per seconde maken. (U kunt maximaal 6 foto's in een serie maken.)
	Serieopname (3 fps): achter elkaar 3 foto's per seconde maken. (U kunt maximaal 6 foto's in een serie maken.)
	1 opname: één foto maken. (1 opname is niet een optie voor serieopnamen.)

- 3 Lijn uw onderwerp uit in het kader en druk vervolgens de [**Ontspanknop**] half in om scherp te stellen.
 - 4 Houd de [**Ontspanknop**] ingedrukt.
 - Terwijl u de [**Ontspanknop**] ingedrukt houdt, blijft de camera achter elkaar foto's maken.
- 
 - Afhankelijk van de opnameomstandigheden kunnen de beschikbare opties verschillen.
 - Afhankelijk van de geselecteerde opties voor gezichtsdetectie zijn bepaalde opties voor serieopnamen niet beschikbaar.
 - Het kan langer duren om de foto's op te slaan afhankelijk van de capaciteit en prestaties van de geheugenkaart.
 - In sommige modi kunt u ook de timeroptie instellen door op [**MENU**] te drukken en vervolgens **Station/timer** te selecteren.

Timer gebruiken

1 Druk in de opnamemodus op .

2 Selecteer een optie.

Symbool	Optie
	2 sec: een foto maken na een vertraging van 2 seconden.
	10 sec: een foto maken na een vertraging van 10 seconden.



- Druk op de **[Ontspanknop]** om de timer te annuleren.
- In sommige modi kunt u ook de opnameoptie instellen door op **[MENU]** te drukken en vervolgens **Station/timer** of **Timer** te selecteren.

Foto's met de bracketfunctie maken

Met de functie voor automatische belichtingstrap kunt u meerdere foto's van hetzelfde onderwerp maken met verschillende belichtingswaarden.

1 Druk in de opnamemodus op .

2 Selecteer **AE BKT**.



- Wanneer u op de **[Ontspanknop]** drukt, neemt de camera 3 foto's achter elkaar, elk met een andere belichting: normaal, onderbelicht en overbelicht.
- Druk op **[MENU]** en selecteer vervolgens **AE BKT instellen** om de belichtingswaarden te selecteren.
- Het maken van de foto kan langer duren. Gebruik een statief voor optimale resultaten.

Afbeeldingen aanpassen P A S M

U kunt de scherpte, kleurverzadiging en het contrast van uw foto's aanpassen.

- 1 Druk in de opnamemodus op [MENU].
- 2 Selecteer **Beeld aanpassen**.
- 3 Selecteer een optie.
 - Scherpte
 - Contrast
 - Kleurverz.



- 4 Druk op [/] om de waarden aan te passen.
 - U kunt ook de schuifregelaar slepen of +/- aanraken om de belichting aan te passen.

Scherpte	Beschrijving
-	De randen van uw foto's verzachten (geschikt voor fotobewerking op de computer).
+	De randen verscherpen om de foto's duidelijker te maken. (Hierdoor kan ook de beeldruis in de foto's toenemen.)

Contrast	Beschrijving
-	De kleuren en helderheid verlagen.
+	De kleuren en helderheid verhogen.

Kleurverzadiging	Beschrijving
-	De kleurverzadiging verlagen.
+	De kleurverzadiging verhogen.

- 5 Druk op [OK] om de instellingen op te slaan.





Selecteer 0 als u geen effect wilt toepassen (geschikt voor afdrucken).

Het geluid van de zoom verminderen

AUTO P A S M S TV *

Wanneer u tijdens het opnemen van video's gebruikmaakt van de zoom, kan de camera het geluid van de zoom opnemen. Gebruik de functie Sound Alive om het zoomgeluid te verminderen.

- 1 Druk in de opnamemodus op **[MENU]**.
- 2 Selecteer **Spraak**.
- 3 Selecteer een optie.

Symbool	Beschrijving
	Sound Alive Aan: de Sound Alive-functie inschakelen om het zoomgeluid te verminderen.
	Sound Alive Uit: de Sound Alive-functie uitschakelen om het zoomgeluid op te nemen.
	Dempen: er wordt geen geluid opgenomen.



- Blokkeer de microfoon niet wanneer u de functie Sound Alive gebruikt.
- Opnamen die worden gemaakt met Sound Alive, kunnen anders klinken dan de daadwerkelijke geluiden.

Afspelen/bewerken

Hier vindt u informatie over hoe u foto's of video's afspeelt en u foto's bewerkt. Ook leest u hier hoe u de camera op een computer of televisie aansluit.

Foto's of video's weergeven in de afspelmodus	88
De afspelmodus starten	88
Foto's weergeven	93
Een video afspelen	95
Foto's bewerken	97
Het formaat van foto's wijzigen	97
Een foto draaien	97
Een foto bijsnijden	98
Smart filter-effecten toepassen	98
Foto's aanpassen	99
Bestanden op een tv weergeven	101
Bestanden naar een computer overbrengen ...	102
Bestanden naar een Windows-computer overbrengen	102
Bestanden naar een Mac-computer overbrengen	103
Programma's op de computer gebruiken	105
i-Launcher installeren	105
i-Launcher gebruiken	106

Foto's of video's weergeven in de afspeelmodus

Hier vindt u informatie over hoe u foto's, video's en spraakmemo's kunt afspelen en hoe u bestanden beheert.

De afspeelmodus starten

Bekijk foto's en video's die op de camera zijn opgeslagen.

- 1 Druk op [▶].
 - Het recentste bestand wordt weergegeven.
 - Als de camera is uitgeschakeld, wordt deze ingeschakeld en wordt het recentste bestand weergegeven.
- 2 Druk op [⚡/📷] om door de bestanden te scrollen.
 - U kunt ook de afbeelding naar links of rechts slepen om naar een ander bestand te gaan.
 - Houd [⚡/📷] ingedrukt om snel door de bestanden te scrollen.



- Als u bestanden in het interne geheugen wilt weergeven, verwijdt u de geheugenkaart.
- U kunt bestanden die zijn opgenomen met andere camera's, mogelijk niet bewerken of afspelen, wegens niet-ondersteunde formaten (afbeeldingsformaat, enzovoort) of codecs. Gebruik een computer of ander apparaat om deze bestanden te bewerken of af te spelen.
- Foto's of video's die zijn vastgesteld in de staande stand, worden niet automatisch gedraaid en worden weergegeven in de liggende stand op de camera en andere apparaten.

Fotobestandsinformatie

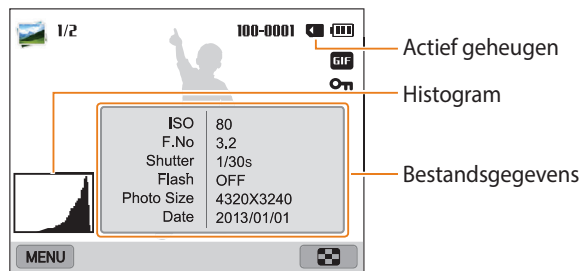

Symbol	Beschrijving
1/2	Huidig bestand/ totaal aantal bestanden
100-0001	Mapnaam – Bestandsnaam
GIF	GIF-bestand
H5	Foto's achter elkaar vastgelegd (zie "Bestanden weergeven als een map", pag. 89)
On	Beveiligd bestand
📷	Bestanden als miniaturen weergeven (pag. 90)



Als u bestandsgegevens op het scherm wilt weergeven, drukt u op [DISP].

Videobestandsinformatie

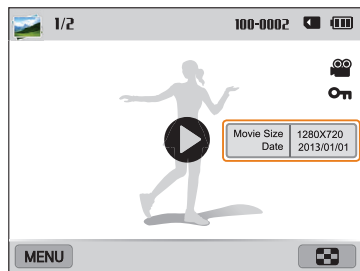

Bestandsgegevens

Symbool	Beschrijving
1/2	Huidig bestand/ totaal aantal bestanden
100-0002	Mapnaam – Bestandsnaam
	Videobestand
	Beveiligd bestand
	Video's afspelen



Als u bestandsgegevens op het scherm wilt weergeven, drukt u op [DISP].

Bestanden weergeven als een map

Foto's die achter elkaar zijn gemaakt, worden weergegeven als een map.

- 1 Druk in de afspeelmodus op [] of sleep de afbeelding naar links of rechts om naar een gewenste map te gaan.
 - De camera geeft automatisch de foto's in de map weer.



- 2 Druk op [OK] of draai [Zoomknop] naar rechts om de map te openen.
 - U kunt ook **OK Eén foto-weergave** op het scherm aanraken om de map te openen.
- 3 Druk op [] of sleep de afbeelding naar links of rechts om naar een ander bestand te gaan.
- 4 Druk op [OK] of draai [Zoomknop] naar links om terug te keren naar de afspeelmodus.

Bestanden als miniatuur weergeven

Bekijk miniatures van bestanden.

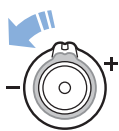

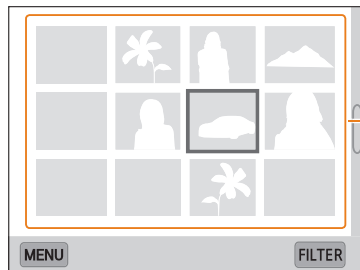

Draai de afspeelmodus de [**Zoomknop**] naar links om miniatures weer te geven (12 per keer). Draai de [**Zoomknop**] nog een keer naar links om meer miniatures weer te geven (24 per keer). Draai de [**Zoomknop**] naar rechts om naar de vorige weergave terug te keren.



Raak een bestand aan om dit op het volledige scherm weer te geven.







Druk op [**DISP**/] of sleep het scherm omhoog of omlaag om naar de vorige of volgende pagina met miniatures te gaan.

Bestanden weergeven op categorie

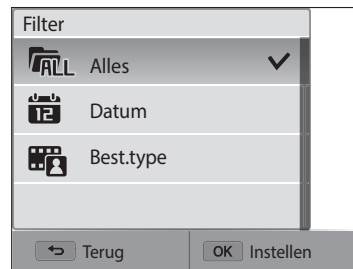
Bestanden op categorie weergeven, zoals datum of bestandstype.

- 1 Draai in de afspeelmodus de [**Zoomknop**] naar links.
- 2 Druk op [**MENU**] en selecteer vervolgens **Filter** → een categorie.
 - U kunt ook **FILTER** aanraken om een categorie te selecteren.



Symbool	Beschrijving
	Alles: bestanden normaal weergeven.
	Datum: bestanden weergeven op volgorde van opslagdatum.
	Best.type: bestanden weergeven op bestandstype.

- 3 Raak een lijst aan om deze te openen.
- 4 Raak een lijst aan om deze weer te geven.
- 5 Draai de [**Zoomknop**] naar links om naar de vorige weergave terug te keren.



Als u de categorie wijzigt, kan het enige tijd duren voordat de camera de bestanden opnieuw indeelt, afhankelijk van het aantal bestanden.

Bestanden beveiligen

Beveilig uw bestanden om te voorkomen dat ze per ongeluk worden verwijderd.

- 1 Selecteer in de afspeelmodus een bestand om te beveiligen.
- 2 Druk op [**MENU**] en selecteer **Beveiligen** → **Aan**.
- 3 Herhaal stap 1 en 2 om meer bestanden te beveiligen.



U kunt een beveiligd bestand niet verwijderen of draaien.

Bestanden wissen

Selecteer bestanden die u wilt verwijderen in de afspeelmodus.

Eén bestand verwijderen

U kunt één bestand selecteren en dit verwijderen.

- 1 Selecteer in de afspeelmodus een bestand en druk op [**Wissen**].
- 2 Wanneer het pop-upbericht wordt weergegeven, selecteert u **Ja**.



U kunt ook meerdere bestanden wissen in de afspeelmodus door op [**MENU**] en vervolgens **Wissen** → **Wissen** → **Ja** te selecteren.

Meerdere bestanden verwijderen

U kunt meerdere bestanden selecteren en deze tegelijk verwijderen.

- 1 Druk in de afspeelmodus op **[MENU]**.
 - Druk in de miniatuurweergave op **[MENU]**, selecteer **Wissen** → **Select.** en ga verder met stap 3, of druk op **[↵]**, selecteer **Select.** en ga verder met stap 3.
- 2 Selecteer **Wissen** → **Meer wissen**.
- 3 Scrol naar de bestanden die u wilt uploaden en druk op **[OK]**.
 - Druk nogmaals op **[OK]** om de selectie te annuleren.
 - U kunt bestanden ook selecteren door ze aan te raken.
- 4 Druk op **[↵]**.
- 5 Wanneer het pop-upbericht wordt weergegeven, selecteert u **Ja**.

Alle bestanden verwijderen

U kunt alle bestanden selecteren en deze tegelijk verwijderen.

- 1 Druk in de afspeelmodus op **[MENU]**.
 - Druk in de miniatuurweergave op **[MENU]**, selecteer **Wissen** → **Alles wissen** en ga verder met stap 3 of druk op **[↵]**, selecteer **Alles wissen** en ga verder met stap 3.
- 2 Selecteer **Wissen** → **Alles wissen**.
- 3 Wanneer het pop-upbericht wordt weergegeven, selecteert u **Ja**.
 - Alle niet-beveiligde bestanden worden verwijderd.

Bestanden naar een geheugenkaart kopiëren

Kopieer bestanden van het interne geheugen naar een geheugenkaart.

- 1 Druk in de afspeelmodus op **[MENU]**.
- 2 Selecteer **Kopie**.

Foto's weergeven

Vergroot een deel van een foto of geef foto's weer als diashow.

Een foto vergroten

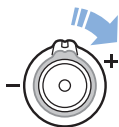

Draai in de afspelmmodus de **[Zoomknop]** naar rechts om een deel van een foto te vergroten. Draai de **[Zoomknop]** naar links om uit te zoomen.



Vergroot gebied

Functie	Beschrijving
Het vergrote gebied verplaatsen	<ul style="list-style-type: none">• Druk op [DISP]    .• Sleep het scherm om een ander deel van de foto weer te geven.
De vergrote foto bijsnijden	Druk op [OK] en selecteer Ja . (De bijgesneden foto wordt opgeslagen als een nieuw bestand. De oorspronkelijke foto blijft in zijn oorspronkelijke vorm bewaard.)





Als u foto's weergeeft die zijn gemaakt met een andere camera, kan de zoomverhouding verschillen.

Panoramafoto's weergeven



Foto's weergeven die zijn gemaakt in de panoramamodus.

- 1 Scrol in de afspeelmodus naar de gewenste panoramafoto.
 - De volledige panoramafoto wordt weergegeven op het scherm.
- 2 Druk op [OK] of raak  aan.
 - De camera scrolt automatisch van links naar rechts door de foto voor een horizontale panoramafoto en van boven naar beneden voor een verticale panoramafoto. De camera schakelt vervolgens over naar de afspeelmodus.
 - Druk tijdens het weergeven van een panoramafoto op [OK] om te pauzeren of hervatten.
 - Druk nadat u het weergeven van een panoramafoto hebt gepauzeerd, op [DISP/] om de foto horizontaal of verticaal te bewegen, afhankelijk van de richting waarin u bewoog tijdens het maken van de foto.
- 3 Druk op [] om terug te gaan naar de afspeelmodus.

 U kunt de panoramafoto afspelen door op [OK] te drukken of, als de langste zijde van de foto twee keer zo lang of langer is dan de kortste zijde, door  aan te raken.

Bewegende foto's weergeven

GIF-animatiebestanden herhaaldelijk weergeven die zijn vastgelegd in de modus Foto in beweging.

- 1 Scrol in de afspeelmodus naar het gewenste GIF-bestand.
- 2 Druk op [OK] of raak  aan.
- 3 Druk op [] om terug te gaan naar de afspeelmodus.

Een diashow afspelen

Effecten en audio toevoegen aan een diashow met uw foto's. De diashowfunctie werkt niet voor video's en GIF-bestanden.

- 1 Druk in de afspeelmodus op [MENU].
- 2 Selecteer **Opties voor diashow**.
- 3 Selecteer een effect voor de diashow.
 - Ga naar stap 4 als u een diashow zonder effecten wilt starten.

* Standaard

Optie	Beschrijving
Afsp.mod.	Instellen of de diashow wordt herhaald. (Eenmaal afspelen* , Herhalen)
Interval	<ul style="list-style-type: none">• Het interval tussen foto's instellen. (1 sec*, 3 sec, 5 sec, 10 sec)• U moet de optie Effect instellen op Uit om een interval in te stellen.

* Standaard

Optie	Beschrijving
Muziek	Achtergrondmuziek instellen.
Effect	<ul style="list-style-type: none"> Een scèneovergangseffect instellen tussen foto's. (Uit, Kalm*, Zonnig, Ontspannen, Levendig, Zacht) Selecteer Uit om de effecten te annuleren. Als u de optie Effect gebruikt, wordt het interval tussen foto's ingesteld op 1 seconde.



4 Druk op [].

5 Selecteer **Diashow starten**.

6 Geef de diashow weer.

- Druk op [**OK**] om de diashow te onderbreken.
- Druk nogmaals op [**OK**] om de diashow te hervatten.



- Druk op [] om de diashow te stoppen en terug te schakelen naar de afspeelmodus.
- Draai [**Zoomknop**] naar links of rechts, of raak  aan onder aan het scherm om het volumeniveau aan te passen.

Een video afspelen

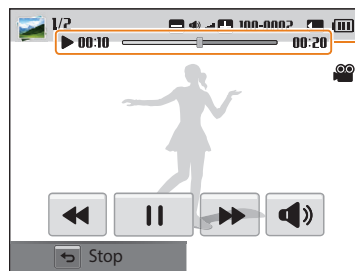

In de afspeelmodus kunt u een video weergeven en vervolgens delen van de afgespeelde video opnemen of bijsnijden. U kunt de opgenomen of bijgesneden segmenten opslaan als nieuwe bestanden.

- Selecteer in de afspeelmodus een bestand en druk op [**OK**] of raak  aan.
- Geef de video weer.



Huidige afspeelduur/
lengte van video

Symbol	Beschrijving
	Naar het vorige bestand gaan/terugspoelen. (Elke keer dat u deze optie aanraakt, wordt de scansnelheid als volgt gewijzigd: 2X, 4X, 8X.)
	Het afspelen onderbreken of hervatten.

Symbool	Beschrijving
	Naar het volgende bestand gaan/vooruitspoelen. (Elke keer dat u deze optie aanraakt, wordt de scansnelheid als volgt gewijzigd: 2X, 4X, 8X.)
	Het volume aanpassen of het geluid dempen.



Wanneer u een film afspeelt, kunt u functies, zoals achteruit scannen of vooruit scannen, gaan gebruiken nadat de video 2 seconden is afgespeeld.

Een video bijsnijden

- 1 Selecteer in de afspeelmodus een video en druk op [MENU].
- 2 Selecteer **Film bijsnijden**.
- 3 Druk op [OK] of raak ► aan om te beginnen met het afspelen van de video.
- 4 Druk op [OK] of raak || aan op het punt waarop u het bijsnijden wilt beginnen.
- 5 Druk op [👉] of raak **Startpunt** aan.
- 6 Druk op [OK] of raak ► aan om het afspelen van de video te hervatten.
- 7 Druk op [OK] of raak || aan op het punt waarop u het bijsnijden wilt eindigen.

- 8 Druk op [👉] of raak **Eindpunt** aan.
- 9 Druk op [👉] of raak **Bijsnijden** aan om een video bij te snijden.
 - U kunt de scène aanpassen die moet worden bijsgesneden door de grepen te verplaatsen die op de voortgangsbalk worden weergegeven.
- 10 Wanneer het pop-upbericht wordt weergegeven, selecteert u **Ja**.



- De oorspronkelijke video moet ten minste 10 seconden lang zijn.
- De camera slaat het bewerkte bestand op als een nieuw bestand.

Afzonderlijke beelden uit een video opslaan

- 1 Druk tijdens het afspelen van een video op [OK] of raak || aan op het punt waarop u een beeld wilt opnemen.
- 2 Druk op [👉] of raak **Vastleggen** aan.



- De resolutie van het opgenomen beeld is gelijk aan die van de originele video.
- Het opgenomen beeld wordt als nieuw bestand opgeslagen.

Foto's bewerken

Hier vindt u informatie over het bewerken van foto's.



- De camera slaat bewerkte foto's op als nieuwe bestanden.
- Wanneer u foto's bewerkt, converteert de camera deze automatisch naar een lagere resolutie. Foto's die handmatig worden gedraaid of waarvan het formaat handmatig wordt aangepast, worden niet automatisch geconverteerd naar een lagere resolutie.
- U kunt foto's niet bewerken terwijl u bestanden weergeeft als map. Open de map en selecteer een foto om de foto te bewerken.
- Foto's die zijn vastgesteld in bepaalde modi, kunnen niet worden bewerkt.

Het formaat van foto's wijzigen

U kunt het formaat van een foto wijzigen en de foto als een nieuw bestand opslaan.

- 1 Draai de modusdraaiknop naar en selecteer vervolgens .
 - U kunt ook op [MENU] drukken en vervolgens **Afbeelding bewerken** selecteren.
- 2 Draai de [**Zoomknop**] naar links of raak OPEN aan om een foto te selecteren.
- 3 Raak aan en selecteer een optie.



- 4 Raak aan om op te slaan.



De beschikbare opties voor formaat wijzigen verschillen, afhankelijk van het originele formaat van de foto.

Een foto draaien

- 1 Draai de modusdraaiknop naar en selecteer vervolgens .
 - U kunt ook op [MENU] drukken en vervolgens **Afbeelding bewerken** selecteren.
- 2 Draai de [**Zoomknop**] naar links of raak OPEN aan om een foto te selecteren.
- 3 Raak aan en selecteer een optie.



- 4 Raak aan om op te slaan.





De camera overschrijft het originele bestand.

Een foto bijnijden

- 1 Draai de modusdraaiknop naar  en selecteer vervolgens .
 - U kunt ook op [MENU] drukken en vervolgens **Afbeelding bewerken** selecteren.
- 2 Draai de [**Zoomknop**] naar links of raak OPEN aan om een foto te selecteren.
- 3 Raak  aan en selecteer vervolgens het gebied dat u wilt slepen en bijnijden.
- 4 Pas de grootte van het gebied aan door de hoeken van het vak te slepen.
- 5 Raak  aan om op te slaan.

Smart filter-effecten toepassen

Pas speciale effecten toe op uw foto's.

- 1 Draai de modusdraaiknop naar  en selecteer vervolgens .
 - U kunt ook op [MENU] drukken en vervolgens **Afbeelding bewerken** selecteren.
- 2 Draai de [**Zoomknop**] naar links of raak OPEN aan om een foto te selecteren.
- 3 Raak  aan en selecteer een optie.
- 4 Raak **OK** aan.

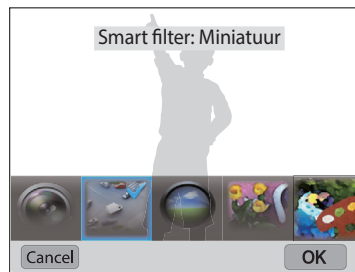

Optie	Beschrijving
Uit	Geen effect
Miniatuur	Een effect toepassen om het onderwerp in miniatuur weer te geven. (De boven- en onderkant van de foto worden wazig gemaakt.)

Optie	Beschrijving
Vignetten	Retro-kleuren, een hoog contrast en sterke vignettering van Lomo-camera's toepassen.
Aquarel	Het effect van een waterverfschilderij toepassen.
Olieverf	Het effect van een olieverfschilderij toepassen.
Cartoon	Het effect van een striptekening toepassen.
Kruisfilter	Lijnen toevoegen die naar buiten lopen van heldere objecten om het visuele effect van een kruisfilter te imiteren.
Schets	Een schetseffect van een pen toepassen.
Softfocus	Onzuiverheden op het gezicht verhullen of droomachtige effecten toevoegen.
Visoog	Objecten die in de buurt zijn, vervormen om de visuele effecten van een vissenocglens te imiteren.
Klassiek	Een zwart-witeffect toepassen.
Retro	Een sepiatinteffect toepassen.
Zoomopname	De randen van een foto vervagen om de onderwerpen in het midden te benadrukken.

5 Raak  aan om op te slaan.



Foto's aanpassen

Hier vindt u informatie over het aanpassen van de helderheid, contrast of verzadiging of het corrigeren van het rode-ogeneffect. Als het midden van een foto donker is, kunt u deze lichter maken. De camera slaat een bewerkte foto op als een nieuw bestand, maar converteert de foto mogelijk naar een lagere resolutie.







- U kunt tegelijk de helderheid, het contrast en de kleurverzadiging aanpassen en Smart filter-effecten toepassen.
- U kunt niet tegelijk de effecten ACB, Gezichtretouch. en Anti-rode ogen toepassen.
- Als u het ACB-effect hebt toegepast, kunt u de helderheid, het contrast of de kleurverzadiging niet aanpassen. Als u de helderheid, het contrast of de kleurverzadiging hebt aangepast, kunt u het ACB-effect niet toepassen.

Donkere onderwerpen, de helderheid, het contrast of de kleurverzadiging aanpassen

- 1 Draai de modusdraaiknop naar  en selecteer vervolgens .
 - U kunt ook op [MENU] drukken en vervolgens **Afbeelding bewerken** selecteren.
- 2 Draai de [**Zoomknop**] naar links of raak OPEN aan om een foto te selecteren.

3 Raak  aan en selecteer een foto.

Symbol	Beschrijving
	Donkere onderwerpen aanpassen (ACB)
	Helderheid
	Contrast
	Kleurverz.

- Als u  hebt geselecteerd, gaat u verder met stap 6.

4 Druk op [/] om de optie aan te passen.

- U kunt ook de schuifregelaar slepen of +/- aanraken om de optie aan te passen.

5 Raak **OK** aan.

6 Raak  aan om op te slaan.

Gezichten retoucheren

1 Draai de modusdraaiknop naar  en selecteer vervolgens .

- U kunt ook op [MENU] drukken en vervolgens **Afbeelding bewerken** selecteren.

2 Draai de [**Zoomknop**] naar links of raak OPEN aan om een foto te selecteren.

3 Raak  aan en selecteer **Gezichtretouch..**

4 Druk op [**OK**].



5 Druk op [/] om de optie aan te passen.

- U kunt ook de schuifregelaar slepen of +/- aanraken om de optie aan te passen.
- Hoe hoger het nummer, des te helderder de huidskleur.

6 Druk op [**OK**].

7 Raak  aan om op te slaan.

Rode ogen verwijderen

1 Draai de modusdraaiknop naar  en selecteer vervolgens .

- U kunt ook op [MENU] drukken en vervolgens **Afbeelding bewerken** selecteren.

2 Draai de [**Zoomknop**] naar links of raak OPEN aan om een foto te selecteren.

3 Raak  aan en selecteer **Anti-rode ogen**.

4 Raak  aan om op te slaan.

Bestanden op een tv weergeven

U kunt foto's of video's bekijken door de camera met de A/V-kabel op een televisie aan te sluiten.

- 1 Draai de modusdraaiknop naar .
- 2 Selecteer **Connectiviteit** → **Video**.
- 3 Selecteer een video-uitvoersignaal voor uw land of regio. (pag. 134)
- 4 Schakel de camera en de televisie uit.
- 5 Sluit de camera met de A/V-kabel op de televisie aan.

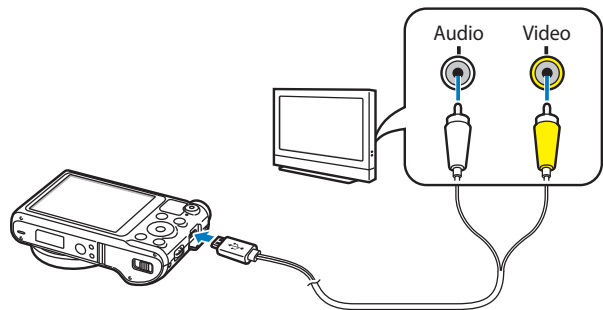

- 6 Schakel de televisie in en selecteer de A/V-videobron met de afstandsbediening van de televisie.
- 7 Schakel de camera in.
 - De camera schakelt automatisch over naar de afspelmodus als u deze aansluit op een televisie.
- 8 Bekijk foto's of speel video's af met behulp van de cameraknoppen.



- Afhankelijk van het model van televisie wordt er mogelijk digitale ruis weergegeven of wordt een deel van het beeld niet weergegeven.
- Afhankelijk van de televisie-instellingen kan het voorkomen dat de beelden niet gecentreerd op het scherm worden weergegeven.

Bestanden naar een computer overbrengen

Sluit de camera aan op de computer om bestanden over te brengen van de geheugenkaart van de camera naar de computer.

Bestanden naar een Windows-computer overbrengen

U kunt de camera op de computer aansluiten als een verwisselbare schijf.



Windows XP, Windows Vista, Windows 7 of Windows 8 moet worden uitgevoerd op uw computer als u de camera wilt aansluiten als verwisselbare schijf.

- 1 Draai de modusdraaiknop naar .
- 2 Selecteer **Connectiviteit** → **i-Launcher** → **Uit**.
- 3 Schakel de camera uit.
- 4 Sluit de camera op de computer aan met de USB-kabel.



U moet het kleine uiteinde van de USB-kabel aansluiten op uw camera. Als u de kabel omgekeerd aansluit, kunnen de bestanden beschadigen. De fabrikant is niet verantwoordelijk voor enig verlies van gegevens.

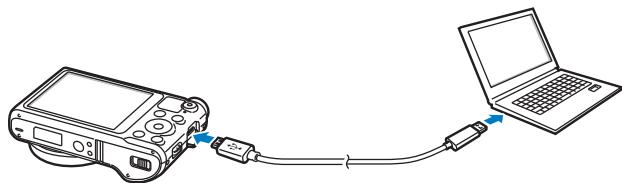

- 5 Schakel de camera in.
 - De camera wordt automatisch herkend.
- 6 Selecteer op de computer **Deze computer** → **Verwisselbare schijf** → **DCIM** → **100PHOTO**.
- 7 Sleep de bestanden naar de computer of sla ze op de computer op.

De camera loskoppelen (voor Windows XP)

Voor Windows Vista, Windows 7 en Windows 8 gelden vergelijkbare methoden voor het loskoppelen van de camera.

- 1 Als het statuslampje op de camera knippert, wacht u tot het knipperen ophoudt.
- 2 Klik op  op de werkbalk rechtsonder in het scherm van de computer.



- 3 Klik op het pop-upbericht.
- 4 Klik op het berichtveld waarin wordt aangegeven dat het apparaat veilig is verwijderd.
- 5 Verwijder de USB-kabel.

Bestanden naar een Mac-computer overbrengen

Wanneer u de camera op een Mac-computer aansluit, wordt het apparaat automatisch door de computer herkend. U kunt de bestanden rechtstreeks van de camera naar de computer overbrengen, zonder dat het nodig is om programma's te installeren.



Mac OS 10.5 of hoger wordt ondersteund.

- 1 Schakel de camera uit.
- 2 Sluit de camera met de USB-kabel op een Mac-computer aan.



U moet het kleine uiteinde van de USB-kabel aansluiten op uw camera. Als u de kabel omgekeerd aansluit, kunnen de bestanden beschadigen. De fabrikant is niet verantwoordelijk voor enig verlies van gegevens.

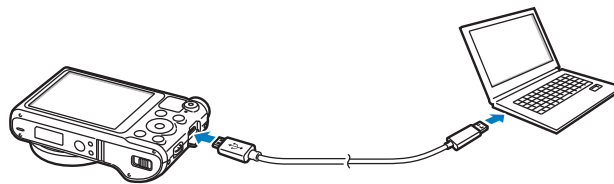

- 3 Schakel de camera in.
 - De computer herkent de camera automatisch en geeft een pictogram van een verwisselbare schijf weer.
- 4 Open de verwisselbare schijf.
- 5 Sleep de bestanden naar de computer of sla ze op de computer op.

Programma's op de computer gebruiken

Met i-Launcher kunt u bestanden afspelen met Multimedia Viewer en kunt u via koppelingen nuttige programma's downloaden.

i-Launcher installeren

- 1 Draai de modusdraaiknop naar .
- 2 Selecteer **Connectiviteit** → **i-Launcher** → **Aan**.
- 3 Schakel de camera uit.
- 4 Sluit de camera op de computer aan met de USB-kabel.



U moet het kleine uiteinde van de USB-kabel aansluiten op uw camera. Als u de kabel omgekeerd aansluit, kunnen de bestanden beschadigen. De fabrikant is niet verantwoordelijk voor enig verlies van gegevens.

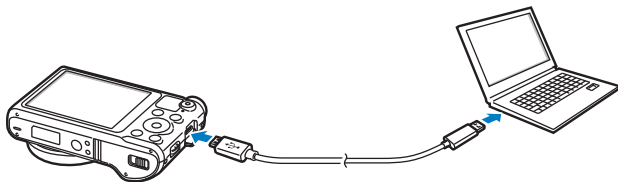

- 5 Schakel de camera in.
- 6 Als een pop-upvenster wordt weergegeven met de vraag of u i-Launcher wilt installeren, selecteert u **Ja**.
 - Als een pop-upvenster wordt weergegeven dat u iLinker.exe moet uitvoeren, moet u dit eerst uitvoeren.
 - Wanneer u de camera aansluit op een computer waarop i-Launcher is geïnstalleerd, wordt het programma automatisch gestart.
- 7 Volg de instructies op het scherm om de installatie te voltooien.
 - Er wordt een snelkoppeling voor i-Launcher weergegeven op de computer.



- Voordat u het programma installeert, moet u ervoor zorgen dat de pc is verbonden met een netwerk.
- Klik op **Apparaten** → **i-Launcher** → **Mac** → **iLinker** om i-Launcher te installeren op uw Mac-computer.

Beschikbare programma's tijdens het gebruik van i-Launcher

Optie	Beschrijving
Multimedia Viewer	Met Multimedia Viewer kunt u bestanden weergeven.
Firmware Upgrade	Hiermee kunt u de firmware van uw camera bijwerken.
PC Auto Backup	i-Launcher bevat een koppeling waarmee u het programma pc Auto Backup kunt downloaden wanneer u de camera aansluit op een computer. U kunt foto's of video's die u met de camera hebt opgenomen, draadloos verzenden naar een pc.



Als u een Mac-computer gebruikt, zijn alleen Firmware bijwerken en PC Auto Backup beschikbaar.

i-Launcher gebruiken

Met i-Launcher kunt u bestanden afspelen met Multimedia Viewer en kunt u via een koppeling het programma pc Auto Backup downloaden.



- De vereisten zijn alleen aanbevelingen. i-Launcher werkt mogelijk niet correct, zelfs wanneer de computer voldoet aan de vereisten, afhankelijk van de toestand van de computer.
- Als uw computer niet voldoet aan de vereiste, worden video's mogelijk niet correct afgedrukt.



De fabrikant is niet verantwoordelijk voor schade die wordt veroorzaakt door het gebruik van niet-geschikte computers zoals samengestelde computers.

Vereisten voor Windows OS

Item	Vereisten
Processor	Intel® Core™ 2 Duo 1,66 GHz of hoger/ AMD Athlon X2 Dual-Core 2,2 GHz of hoger
RAM	Minimaal 512 MB RAM (1 GB of meer aanbevolen)
Besturingssysteem*	Windows XP SP2, Windows Vista, Windows 7 of Windows 8
Vaste-schijfruimte	250 MB of meer (1 GB of meer aanbevolen)
Overig	<ul style="list-style-type: none">• 1024 x 768 pixels, monitor met ondersteuning voor 16-bits (1280 X 1024 pixels, 32-bits kleurenmonitor aanbevolen)• USB 2.0-poort• nVIDIA Geforce 7600GT of hoger/ ATI X1600-reeks of hoger• Microsoft DirectX 9.0c of hoger

* Een 32-bits versie van i-Launcher wordt geïnstalleerd; zelfs op 64-bits edities van Windows XP, Windows Vista, Windows 7 en Windows 8.

Vereisten voor Mac OS

Item	Vereisten
Besturingssysteem	Mac OS 10.5 of hoger
RAM	Minimaal 256 MB RAM (512 MB of meer aanbevolen)
Schijfruimte	Minimaal 110 MB
Overig	USB 2.0-poort

i-Launcher openen

Selecteer op de computer **start** → **Alle programma's** → **Samsung** → **i-Launcher** → **Samsung i-Launcher**. Of klik op **Programma's** → **Samsung** → **i-Launcher** op uw Mac-computer.

Multimedia Viewer gebruiken

Met Multimedia Viewer kunt u bestanden afspelen. Klik op het scherm Samsung i-Launcher op **Multimedia Viewer**.



- Multimedia Viewer ondersteunt de volgende bestandstypen:
 - Video's: MP4 (Video: H.264, Audio: AAC), WMV (WMV 7/8/9), AVI (MJPEG)
 - Foto's: JPG, GIF, BMP, PNG, TIFF, MPO
- Bestanden die zijn opgenomen met apparaten van andere fabrikanten worden mogelijk niet vloeiend afgespeeld.

Foto's weergeven



Nr.	Beschrijving
1	Best.naam
2	Vergroot gebied
3	Histogram
4	Het geselecteerde bestand openen.
5	Histogram-knop
6	Naar links draaien/naar rechts draaien.
7	Naar het vorige bestand gaan/naar het volgende bestand gaan.
8	Het formaat van de foto aanpassen aan het scherm.
9	De foto op origineel formaat weergeven.
10	Inzoomen/uitzoomen
11	Schakelen tussen 2D- en 3D-modus.

Video's bekijken



Nr.	Beschrijving
1	Best.naam
2	Het volume aanpassen.
3	Het geselecteerde bestand openen.
4	Naar het volgende bestand gaan.
5	Stop
6	Pauze
7	Naar het vorige bestand gaan.
8	Voortgangsbalk

De firmware bijwerken

Klik op het scherm Samsung i-Launcher op **Firmware Upgrade**.

Het programma pc Auto Backup downloaden

Klik op het scherm Samsung i-Launcher op **PC Auto Backup**. Zie pagina 120 voor meer informatie over het installeren van het programma PC Auto Backup.

Draadloos netwerk





Hier wordt beschreven hoe u verbinding kunt maken met WLAN-netwerken en functies kunt gebruiken.

Verbinding maken met een WLAN en netwerkinstellingen configureren	112
Verbinding maken met een WLAN	112
De aanmeldingsbrowser gebruiken	113
Tips over netwerkverbinding	114
Tekst invoeren	115
Bestanden automatisch opslaan op een smartphone	116
Foto's of video's verzenden naar een smartphone	117
Een smartphone gebruiken als externe ontspanknop	118
Automatische back-up gebruiken om foto's of video's te verzenden	120
Het programma voor Automatische back-up installeren op uw pc	120
Foto's of video's verzenden naar een pc	120
Foto's of video's via e-mail verzenden	122
E-mailinstellingen wijzigen	122
Foto's of video's via e-mail verzenden	124
Websites voor het delen van foto's of video's gebruiken	125
Een website openen	125
Foto's of video's uploaden	125
Bestanden verzenden met AllShare Play	127
Foto's uploaden naar de online opslagruimte ...	127
Foto's of video's weergeven op apparaten die AllShare Play ondersteunen	128
Foto's verzenden via Wi-Fi Direct	130

Verbinding maken met een WLAN en netwerkinstellingen configureren

Hier wordt beschreven hoe u verbinding maakt via een toegangspunt wanneer u zich binnen het bereik van een WLAN bevindt. U kunt ook netwerkinstellingen configureren.



Verbinding maken met een WLAN

- 1 Draai de modusdraaiknop naar **Wi-Fi**.
- 2 Selecteer , , , of .
- 3 Druk op [**MENU**] en selecteer vervolgens **Wi-Fi-instelling**.
 - In sommige modi moet u de instructies op het scherm volgen totdat het scherm Wi-Fi-instelling wordt weergegeven.
 - De camera zoekt automatisch naar beschikbare toegangspunten.
- 4 Raak een toegangspunt aan.





- Selecteer **Vernieuwen** om de lijst met voor verbinding beschikbare toegangspunten te vernieuwen.
- Selecteer **Draadloos netwerk toevoegen** om handmatig een toegangspunt toe te voegen. Uw toegangspuntnaam moet in het Engels zijn om het toegangspunt handmatig toe te voegen.

Symbool	Beschrijving
	Ad-hoctoegangspunt
	Beveiligd toegangspunt
	WPS-toegangspunt
	Signaalsterkte
	Druk op [] of raak het scherm aan om opties voor de AP-instelling te openen

- Wanneer u een beveiligd toegangspunt selecteert, wordt een pop-upvenster weergegeven. Geef de vereiste wachtwoorden in om verbinding te maken met de WLAN. Lees voor meer informatie over het ingeven van tekst 'Tekst invoeren'. (pag. 115)
- Wanneer een aanmeldingspagina verschijnt, zie 'De aanmeldingsbrowser gebruiken'. (pag. 113)
- Wanneer u een niet-beveiligd toegangspunt selecteert, maakt de camera verbinding met het WLAN.
- Als u een toegangspunt selecteert dat wordt ondersteund door het WPS-profiel, selecteert u  → **WPS PIN-verbinding** en geeft u een PIN-code in op het toegangspunt. U kunt ook verbinding maken met een toegangspunt dat wordt ondersteund door het WPS-profiel door  → **WPS knopverbinding** te selecteren op de camera en vervolgens de knop **WPS** te selecteren op het toegangspunt.

Netwerkopties instellen

- 1 Ga op het scherm Wi-Fi-instelling naar een toegangspunt en druk op  of raak  aan.
- 2 Raak elke optie aan en geef de vereiste informatie in.

Optie	Beschrijving
Netwerkwachtwoord	Geef het netwerkwachtwoord in.
IP-instelling	Het IP-adres automatisch of handmatig instellen.







Het IP-adres handmatig instellen

- 1 Ga op het scherm Wi-Fi-instelling naar een toegangspunt en druk op  of raak  aan.
- 2 Selecteer **IP-instelling** → **Handmatig**.
- 3 Raak elke optie aan en geef de vereiste informatie in.



Optie	Beschrijving
IP	Hier voert u het statische IP-adres in.
Subnetmasker	Hier voert u het subnetmasker in.
Gateway	Hier voert u de gateway in.
DNS-server	Hier voert u het DNS-adres in.

De aanmeldingsbrowser gebruiken

U kunt uw aanmeldingsgegevens ingeven via de aanmeldingsbrowser wanneer u verbinding maakt met bepaalde toegangspunten, sites voor delen of cloudservers.

Knop/Symbool	Beschrijving
	Naar een item gaan of door de pagina scrollen.
[OK]	Selecteer een item.
	De aanmeldingsbrowser sluiten.
	Naar de vorige pagina gaan.
	Naar de volgende pagina gaan.
	Stoppen met het laden van de pagina.
	De pagina opnieuw laden.



- Bepaalde items kunt u niet selecteren afhankelijk van de pagina waarmee u bent verbonden. Dit is normaal en wijst niet op een defect.
- De aanmeldingsbrowser wordt mogelijk niet automatisch gesloten nadat u zich hebt aangemeld bij bepaalde pagina's. In dat geval sluit u de aanmeldingsbrowser door op  te drukken of  aan te raken en gaat u verder met de gewenste bewerking.
- Het laden van de aanmeldingspagina kan langer duren wegens het paginaformaat of de netwerksnelheid. In dit geval wacht u tot het invoerwindow voor aanmeldingsgegevens wordt weergegeven.



Tips over netwerkverbinding



- De kwaliteit van de netwerkverbinding wordt bepaald door het toegangspunt.
 - Hoe groter de afstand tussen uw camera en het toegangspunt, hoe langer het duurt om verbinding te maken met het netwerk.
 - Als een apparaat in de buurt hetzelfde radiofrequentiesignaal gebruikt als uw camera, kan uw verbinding hierdoor worden verstoord.
 - Als uw toegangspunt geen Nederlandse naam heeft, kan de camera mogelijk het apparaat niet vinden of kan de naam onjuist worden weergegeven.
 - Neem contact op met uw netwerkbeheerder of netwerkserviceprovider voor netwerkinstellingen of een wachtwoord.
 - Als een WLAN moet worden geverifieerd door de serviceprovider, kunt u mogelijk geen verbinding met het betreffende WLAN maken. Neem contact op met uw netwerkserviceprovider om verbinding te maken met het WLAN.
 - Afhankelijk van het coderingstype kan het aantal cijfers in het wachtwoord verschillen.
 - Een WLAN-verbinding is wellicht niet mogelijk in alle omgevingen.
 - Mogelijk geeft de camera een WLAN-printer weer in de lijsten met toegangspunten. U kunt echter geen verbinding met het netwerk maken via een printer.
 - U kunt uw camera niet tegelijkertijd verbinden met een netwerk en aansluiten op een tv.
 - Er kunnen aanvullende kosten gelden om verbinding te maken met een netwerk. De kosten verschillen op basis van de voorwaarden van uw abonnement.
 - Als u geen verbinding met een WLAN kunt maken, probeert u een ander toegangspunt uit de lijst met beschikbare toegangspunten.
- Er kan een aanmeldingspagina worden weergegeven wanneer u gratis WLAN's selecteert die worden geleverd door bepaalde netwerkproviders. Geef uw gebruikersnaam en wachtwoord in om verbinding te maken met de WLAN. Neem contact op met de netwerkproviders voor informatie over het registreren of de service.
 - Wees voorzichtig wanneer u persoonlijke gegevens ingeeft om verbinding te maken met een toegangspunt. Geef geen betalings- of creditcardgegevens in op uw camera. De fabrikant is niet aansprakelijk voor problemen die ontstaan wanneer u dergelijke informatie ingeeft.
 - De beschikbare netwerkverbindingen kunnen verschillen per land.
 - De WLAN-functie van uw camera moet voldoen aan de wetten op het gebied van radiozendingen in uw regio. We raden u daarom aan de WLAN-functie alleen te gebruiken in het land waar u de camera hebt gekocht.
 - De procedure voor het aanpassen van de netwerkinstellingen kan verschillen, afhankelijk van de netwerkomstandigheden.
 - Probeer geen toegang te krijgen tot een netwerk dat u niet mag gebruiken.
 - Voordat u verbinding maakt met een netwerk, moet u ervoor zorgen dat de batterij volledig is opgeladen.
 - U kunt bestanden die in bepaalde modi zijn gemaakt, niet uploaden of verzenden.
 - Bestanden die u overzet naar een ander apparaat, worden mogelijk niet ondersteund door het apparaat. In dit geval gebruikt u een computer om de bestanden af te spelen.

Tekst invoeren

Hier wordt beschreven hoe u tekst kunt ingeven. Met de symbolen in de onderstaande tabel kunt u de cursor bewegen, hoofdletters in- en uitschakelen enzovoort. Druk op **[DISP/!@#]** om naar een gewenste toets te gaan en druk vervolgens op **[OK]** om deze toets in te geven. U kunt ook een toets aanraken om deze in te geven.



Symbol	Beschrijving
	De laatste letter verwijderen.
	De cursor verplaatsen.
	In de ABC-modus schakelt u hoofdletters in of uit.
Annuleer	Ophouden met het ingeven van tekst en terugkeren naar de vorige pagina.

Symbol	Beschrijving
	Schakelen tussen de symboolstand en ABC-stand.
	Een spatie invoeren.
Gereed	De weergegeven tekst opslaan.



- In sommige modi kunt u alleen tekst in het Engelse alfabet ingeven, ongeacht de schermtaal.
- Druk op **[▶]** om direct naar **Gereed** te gaan.
- U kunt maximaal 64 tekens ingeven.
- Het scherm kan afwijken afhankelijk van de invoermodus.

Bestanden automatisch opslaan op een smartphone

De camera kan via een WLAN verbinding maken met smartphones die de functie AutoShare ondersteunen. Wanneer u een foto maakt met uw camera, wordt de foto automatisch op de smartphone opgeslagen.



- De functie AutoShare wordt ondersteund door smartphones uit de Galaxy-serie en Galaxy Tab-modellen met het besturingssysteem Android 2.2 of hoger of iOS-apparaten met iOS 4.3 of hoger. Voordat u deze functie gebruikt, moet u de firmware van het apparaat controleren en deze zo nodig bijwerken.
- U moet de Samsung SMART CAMERA App op uw telefoon of apparaat installeren voordat u deze functie gebruikt. U kunt de app downloaden van Samsung Apps, Google Play Store of de Apple App Store. De Samsung SMART CAMERA App is compatibel met Samsung-cameramodelen die zijn geproduceerd in 2013 of hoger.
- U moet een geheugenkaart plaatsen om deze functie te gebruiken.
- Als u deze functie instelt, wordt de instelling behouden zelfs wanneer u de opnamemodus wijzigt.
- Deze functie wordt mogelijk niet ondersteund in bepaalde modi.

- 1 Druk op de camera, in de opnamemodus, op **[MENU]**.
- 2 Selecteer op de camera **AutoShare** → **Aan**.
 - Als het pop-upvenster wordt weergegeven waarin u wordt gevraagd om de app te downloaden, selecteert u **Volgende**.
- 3 Schakel de Samsung SMART CAMERA App in op de smartphone.
 - Voor iOS-apparaten schakelt u de Wi-Fi-functie in voordat u de app inschakelt.
- 4 Selecteer de camera in de lijst en sluit de smartphone aan op de camera.
 - De smartphone kan maar met één camera tegelijk verbinding maken.
- 5 Geef op de camera de smartphone toestemming om verbinding te maken met de camera.
 - Als de smartphone al eerder is aangesloten op de camera, wordt de verbinding automatisch tot stand gebracht.
 - Er wordt een pictogram dat de verbindingstatus (🔄) aangeeft, weergegeven op het scherm van de camera.
- 6 Maak een foto met de camera.
 - De vastgelegde foto wordt opgeslagen op de camera en vervolgens overgedragen naar de smartphone.
 - Als u een video hebt opgenomen, wordt deze alleen opgeslagen op de camera.
 - Een GIF-bestand dat wordt vastgelegd in de modus Foto in beweging, wordt niet opgeslagen op de smartphone.
 - Het afbeeldingsbestand dat wordt vastgelegd tijdens het maken van een video, wordt niet opgeslagen op de smartphone.

Foto's of video's verzenden naar een smartphone

De camera kan via een WLAN verbinding maken met smartphones die de functie MobileLink ondersteunen. U kunt eenvoudig foto's of video's verzenden naar uw smartphone.



- De functie MobileLink wordt ondersteund door smartphones uit de Galaxy-serie en Galaxy Tab-modellen met het besturingssysteem Android 2.2 of hoger of iOS-apparaten met iOS 4.3 of hoger. Voordat u deze functie gebruikt, moet u de firmware van het apparaat controleren en deze zo nodig bijwerken.
- U moet de Samsung SMART CAMERA App op uw telefoon of apparaat installeren voordat u deze functie gebruikt. U kunt de app downloaden van Samsung Apps, Google Play Store of de Apple App Store. De Samsung SMART CAMERA App is compatibel met Samsung-ceramodellen die zijn geproduceerd in 2013 of hoger.
- Als het camerageheugen geen foto's bevat, kunt u deze functie niet gebruiken.
- Als u bestanden selecteert op de smartphone, kunt u maximaal 1000 recente bestanden weergeven en maximaal 150 bestanden tegelijk verzenden. Als u bestanden selecteert op de camera, kunt u bestanden weergeven die zijn geselecteerd op de camera en is het maximale aantal bestanden dat kan worden verzonden afhankelijk van de opslagruimte van de smartphone.
- Wanneer u Full-HD-video's verzendt met de functie MobileLink, kunt u op bepaalde apparaten de bestanden mogelijk niet afspelen.

- 1 Draai de modusdraaiknop op de camera naar **Wi-Fi**.
- 2 Selecteer  op de camera.
 - Als het pop-upvenster wordt weergegeven waarin u wordt gevraagd om de app te downloaden, selecteert u **Volgende**.
- 3 Selecteer een verzendoptie op de camera.
 - Als u **Bestanden selecteren op smartphone** selecteert, kunt u uw smartphone gebruiken om bestanden die op de camera zijn opgeslagen, te bekijken en te delen.
 - Als u **Bestanden selecteren op camera** selecteert, kunt u bestanden selecteren die u wilt verzenden vanaf de camera.
- 4 Schakel de Samsung SMART CAMERA App in op de smartphone.
 - Voor iOS-apparaten schakelt u de Wi-Fi-functie in voordat u de app inschakelt.
- 5 Selecteer de camera in de lijst en sluit de smartphone aan op de camera.
 - De smartphone kan maar met één camera tegelijk verbinding maken.
- 6 Geef op de camera de smartphone toestemming om verbinding te maken met de camera.
 - Als de smartphone al eerder is aangesloten op de camera, wordt de verbinding automatisch tot stand gebracht.
- 7 Selecteer vanaf de smartphone of de camera de bestanden die u vanaf de camera wilt verzenden.
- 8 Raak op de smartphone de kopieerknop aan of selecteer **Delen** op de camera.
 - De camera verzendt de bestanden.

Een smartphone gebruiken als externe ontspanknop



De camera kan via een WLAN verbinding maken met smartphones die de functie Remote Viewfinder ondersteunen. Gebruik de smartphone als externe ontspanner met de functie Remote Viewfinder. De opgenomen foto wordt weergegeven op de smartphone.





- De functie Remote Viewfinder wordt ondersteund door smartphones uit de Galaxy-serie en Galaxy Tab-modellen met het besturingssysteem Android 2.2 of hoger of iOS-apparaten met iOS 4.3 of hoger. Voordat u deze functie gebruikt, moet u de firmware van het apparaat controleren en deze zo nodig bijwerken.
- U moet de Samsung SMART CAMERA App op uw telefoon of apparaat installeren voordat u deze functie gebruikt. U kunt de app downloaden van Samsung Apps, Google Play Store of de Apple App Store. De Samsung SMART CAMERA App is compatibel met Samsung-cameramodelen die zijn geproduceerd in 2013 of hoger.

- 1 Draai de modusdraaiknop op de camera naar **Wi-Fi**.
- 2 Selecteer  op de camera.
 - Als het pop-upvenster wordt weergegeven waarin u wordt gevraagd om de app te downloaden, selecteert u **Volgende**.
- 3 Schakel de Samsung SMART CAMERA App in op de smartphone.
 - Voor iOS-apparaten schakelt u de Wi-Fi-functie in voordat u de app inschakelt.
- 4 Selecteer de camera in de lijst en sluit de smartphone aan op de camera.
 - De smartphone kan maar met één camera tegelijk verbinding maken.
- 5 Geef op de camera de smartphone toestemming om verbinding te maken met de camera.
 - Als de smartphone al eerder is aangesloten op de camera, wordt de verbinding automatisch tot stand gebracht.

- 6 Stel de volgende opnameopties in op de smartphone.

Symbol	Beschrijving
	Flitsoptie
	Timerinstelling
	Fotoformaat
	Opslaglocatie
	Zoomverhouding

- Wanneer u gebruikmaakt van deze functie, zijn sommige knoppen niet beschikbaar op uw camera.
- De zoomknop en de ontspanknop op uw smartphone werken niet als u deze functie gebruikt.
- De modus Remote Viewfinder ondersteunt alleen de fotoformaten  en .

7 Blijf  aanraken op de smartphone om scherp te stellen.

- De scherpstelling wordt automatisch ingesteld op **Multi AF**.

8 Laat  los om de foto te maken.

- Het formaat van de foto wordt gewijzigd in 640 X 360 wanneer deze wordt opgeslagen op de smartphone.



- Als u deze functie gebruikt, kan de ideale afstand tussen de camera en de smartphone variëren, afhankelijk van de omgeving.
- De smartphone moet zich binnen een afstand van 7 m van de camera bevinden als u deze functie wilt gebruiken.
- Het duurt enige tijd om de foto te maken nadat u  op de smartphone hebt losgelaten.
- De functie Remote Viewfinder wordt in de volgende gevallen uitgeschakeld:
 - Er is een inkomende oproep op de smartphone.
 - De camera of de smartphone wordt uitgeschakeld.
 - Het geheugen is vol.
 - De verbinding van een van de apparaten met het WLAN is verbroken.
 - De Wi-Fi-verbinding is zwak of instabiel.

Automatische back-up gebruiken om foto's of video's te verzenden

U kunt foto's of video's die u met de camera hebt opgenomen, draadloos verzenden naar een pc.

Het programma voor Automatische back-up installeren op uw pc

- 1 Installeren i-Launcher op de pc. (pag. 105)
- 2 Sluit de camera met de USB-kabel op de pc aan.
- 3 Als het pictogram van het programma Automatische back-up wordt weergegeven, klikt u hierop.
 - Het programma Automatische back-up wordt geïnstalleerd op de pc en de informatie over de pc wordt opgeslagen op de camera. Volg de instructies op het scherm om de installatie te voltooien.
 - U kunt de informatie over de pc ook opslaan op de camera door de pc en camera op elkaar aan te sluiten via Wi-Fi.
- 4 Verwijder de USB-kabel.



Voordat u het programma installeert, moet u ervoor zorgen dat de pc is verbonden met een netwerk.

Foto's of video's verzenden naar een pc

- 1 Draai de modusdraaiknop naar **Wi-Fi**.
- 2 Selecteer 
 - Als het pop-upvenster wordt weergegeven waarin u wordt gevraagd om de app te downloaden, selecteert u **Volgende**.
 - U moet de informatie voor de back-up-pc configureren om de functie Automatische back-up te gebruiken. Zie 'Het programma voor Automatische back-up installeren op uw pc' voor meer informatie. (pag. 120) Als het programma Automatische back-up op uw pc is geïnstalleerd, kunt u de pc-informatie opslaan via een USB-kabel of Wi-Fi-aansluiting.
 - De camera probeert automatisch verbinding te maken met een WLAN via het toegangspunt waarmee het laatst verbinding is gemaakt.
 - Als de camera niet eerder verbinding heeft gemaakt met een WLAN, wordt er gezocht naar beschikbare toegangspunten. (pag. 112)

3 Selecteer een pc voor de back-up.

- Als u eerder een back-up hebt gemaakt, gaat u verder naar stap 4.

4 Selecteer **OK**.

- Selecteer **Annuleer** als u het verzenden wilt annuleren.
- U kunt geen afzonderlijke bestanden selecteren om back-ups van te maken. Deze functie maakt alleen een back-up van nieuwe bestanden op de camera.
- De voortgang van de back-up wordt weergegeven op de monitor van de pc.
- Wanneer de overdracht is voltooid, wordt de camera na ongeveer 30 seconden automatisch uitgeschakeld. Selecteer **Annuleer** om terug te gaan naar het vorige scherm en te voorkomen dat de camera automatisch wordt uitgeschakeld.
- Als u uw pc automatisch wilt uitschakelen nadat de overdracht is voltooid, selecteert u **Pc afsluiten na back-up** → **Aan**.
- Selecteer  als u de pc voor de back-up wilt wijzigen.



- Wanneer u op de camera verbinding maakt met het WLAN, selecteert u het toegangspunt dat is verbonden met de pc.
- De camera zoekt naar de beschikbare toegangspunten, zelfs als u weer verbinding maakt met hetzelfde toegangspunt.
- Als u de camera uitschakelt of de batterij verwijdert terwijl u bestanden verzendt, wordt de bestandsoverdracht onderbroken.
- Wanneer u deze functie gebruikt, is de bediening van de ontspanknop uitgeschakeld op uw camera.
- U kunt slechts één camera tegelijk verbinden met de pc om bestanden te verzenden.
- De back-up wordt mogelijk geannuleerd vanwege netwerkomstandigheden.
- Foto' of video' kunnen maar één keer naar een pc worden verzonden. Bestanden kunnen niet opnieuw worden verzonden, zelfs niet als u uw camera opnieuw aansluit op een andere pc.
- Als het camerageheugen geen foto's bevat, kunt u deze functie niet gebruiken.
- U moet Windows Firewall en eventuele andere firewalls uitschakelen voordat u deze functie gebruikt.
- U kunt maximaal 1000 recente bestanden verzenden.
- In de pc-software moet de servernaam worden ingegeven in het Latijnse alfabet en mag de naam niet meer dan 48 tekens bevatten.
- Wanneer meerdere bestandstypen tegelijk worden gemaakt, worden alleen de afbeeldingsbestanden (JPG) naar de pc verzonden met deze functie.

Foto's of video's via e-mail verzenden

U kunt de instellingen in het e-mailmenu wijzigen en foto's die op de camera zijn opgeslagen, verzenden via e-mail.

E-mailinstellingen wijzigen

In het e-mailmenu kunt u de instellingen voor het opslaan van uw gegevens of het opslaan van e-mailadressen wijzigen. U kunt ook het e-mailwachtwoord instellen of wijzigen. Lees voor meer informatie over het ingeven van tekst 'Tekst invoeren'. (pag. 115)

Uw gegevens opslaan

- 1 Draai de modusdraaiknop naar **Wi-Fi**.
- 2 Selecteer .
 - De camera probeert automatisch verbinding te maken met een WLAN via het toegangspunt waarmee het laatst verbinding is gemaakt.
 - Als de camera niet eerder verbinding heeft gemaakt met een WLAN, wordt er gezocht naar beschikbare toegangspunten. (pag. 112)
- 3 Druk op [**MENU**].
- 4 Selecteer **Instelling afzender**.

- 5 Selecteer het vak **Naam**, geef uw naam in en selecteer **Gereed**.



- 6 Selecteer het vak **E-mail**, geef uw naam in en selecteer **Gereed**.
- 7 Selecteer **Opslaan** om de wijzigingen op te slaan.
 - Als u uw gegevens wilt verwijderen, selecteert u **Reset** aan.

Een e-mailwachtwoord instellen

- 1 Draai de modusdraaiknop naar **Wi-Fi**.
- 2 Selecteer .
 - De camera probeert automatisch verbinding te maken met een WLAN via het toegangspunt waarmee het laatst verbinding is gemaakt.
 - Als de camera niet eerder verbinding heeft gemaakt met een WLAN, wordt er gezocht naar beschikbare toegangspunten. (pag. 112)
- 3 Druk op [**MENU**].
- 4 Selecteer **Wachtwoord instellen** → **Aan**.
 - Selecteer **Uit** om het wachtwoord uit te schakelen.
- 5 Selecteer **OK** wanneer het pop-upvenster wordt weergegeven.
 - Het pop-upvenster verdwijnt automatisch, ook als u **OK** niet selecteert.
- 6 Voer een wachtwoord van 4 cijfers in.
- 7 Voer het wachtwoord nogmaals in.
- 8 Selecteer **OK** wanneer het pop-upvenster wordt weergegeven.



Als u uw wachtwoord niet meer weet, kunt u dit opnieuw instellen door **Reset** te selecteren op het scherm voor het instellen van het wachtwoord. Wanneer u de gegevens opnieuw instelt, worden eerder opgeslagen instelgegevens van de gebruiker, e-mailadres en recent verzonden e-maillijst verwijderd.

Het e-mailwachtwoord wijzigen

- 1 Draai de modusdraaiknop naar **Wi-Fi**.
- 2 Selecteer .
 - De camera probeert automatisch verbinding te maken met een WLAN via het toegangspunt waarmee het laatst verbinding is gemaakt.
 - Als de camera niet eerder verbinding heeft gemaakt met een WLAN, wordt er gezocht naar beschikbare toegangspunten. (pag. 112)
- 3 Druk op [**MENU**].
- 4 Selecteer **Wachtwoord wijzigen**.
- 5 Voer uw huidige wachtwoord van 4 cijfers in.
- 6 Voer een nieuw wachtwoord van 4 cijfers in.
- 7 Voer het nieuwe wachtwoord nogmaals in.
- 8 Selecteer **OK** wanneer het pop-upvenster wordt weergegeven.

Foto's of video's via e-mail verzenden

U kunt foto's die op de camera zijn opgeslagen, verzenden via e-mail. Lees voor meer informatie over het ingeven van tekst 'Tekst invoeren'. (pag. 115)

- 1 Draai de modusdraaiknop naar **Wi-Fi**.
- 2 Selecteer .
 - De camera probeert automatisch verbinding te maken met een WLAN via het toegangspunt waarmee het laatst verbinding is gemaakt.
 - Als de camera niet eerder verbinding heeft gemaakt met een WLAN, wordt er gezocht naar beschikbare toegangspunten. (pag. 112)
- 3 Selecteer het vak **Afzender**, geef uw e-mailadres in en selecteer **Gereed**.
 - Als u uw gegevens eerder hebt opgeslagen, worden deze automatisch ingevoegd. (pag. 122)
 - Als u een adres uit een lijst met eerdere afzenders wilt gebruiken, raakt u ▼ → een adres aan.
- 4 Selecteer het vak **Ontvanger**, geef een e-mailadres in en selecteer **Gereed**.
 - Als u een adres uit de lijst met eerdere ontvangers wilt gebruiken, selecteert u ▼ → een adres.
 - Selecteer + om meer ontvangers toe te voegen. U kunt maximaal 30 ontvangers ingeven.
 - Selecteer X om een adres uit de lijst te verwijderen.
- 5 Selecteer **Volgende**.

- 6 Selecteer de bestanden die u wilt verzenden.
 - U kunt maximaal 20 bestanden selecteren. De totale grootte mag maximaal 7 MB zijn.
- 7 Selecteer **Volgende**.
- 8 Selecteer het vak opmerking, geef uw opmerkingen in en selecteer **Gereed**.
- 9 Selecteer **Verzenden**.
 - De camera verzendt de e-mail.



- Zelfs als het erop lijkt dat een foto is overgedragen, kunnen fouten met de e-mailaccount van de ontvanger ervoor zorgen dat de foto wordt geweigerd of herkend als spam.
- U kunt geen e-mail verzenden als er geen netwerkverbinding beschikbaar is of als de instellingen van uw e-mailaccount onjuist zijn.
- U kunt geen e-mail verzenden als de bestandsgrootte de limiet overschrijdt. De maximale fotoresolutie die u kunt verzenden, is 2M, en de langste video die u kunt uploaden, duurt 30 seconden bij een resolutie van **QVGA** of is een video die is opgenomen met . Als de geselecteerde foto een hogere resolutie dan 2M heeft, wordt deze automatisch verkleind tot een lagere resolutie.
- Als u door een firewall of gebruikersverificatie-instellingen geen e-mail kunt verzenden, neemt u contact op met uw netwerkbeheerder of uw netwerkserviceprovider.
- Als het camerageheugen geen foto's bevat, kunt u deze functie niet gebruiken.
- U kunt in de afspelmmodus ook een e-mail verzenden door op **[MENU]** te drukken en vervolgens **Delen (Wi-Fi)** → **E-mail** te selecteren.

Websites voor het delen van foto's of video's gebruiken

Upload uw foto's of video's naar websites voor het delen van bestanden. Beschikbare websites worden weergegeven op de camera. Om bestanden te uploaden, moet u de website bezoeken en u registreren voordat u uw camera aansluit.

Een website openen

- 1 Draai de modusdraaiknop naar **Wi-Fi**.
- 2 Selecteer .
- 3 Selecteer een website.
 - Als het pop-upvenster wordt weergegeven waarin u wordt gevraagd om een account te maken, selecteert u **OK**.
 - De camera probeert automatisch verbinding te maken met een WLAN via het toegangspunt waarmee het laatst verbinding is gemaakt.
 - Als de camera niet eerder verbinding heeft gemaakt met een WLAN, wordt er gezocht naar beschikbare toegangspunten. (pag. 112)
- 4 Geef uw gebruikersnaam en wachtwoord in om u aan te melden.
 - Lees voor meer informatie over het ingeven van tekst 'Tekst invoeren'. (pag. 115)
 - Zie 'De aanmeldingsbrowser gebruiken' als u bent verbonden met SkyDrive. (pag. 113)
 - U kunt een gebruikersnaam in de lijst selecteren door ▼ → een gebruikersnaam te selecteren.
 - Als u zich eerder bij de website hebt aangemeld, wordt u mogelijk automatisch aangemeld.



Als u deze functie wilt gebruiken, moet u een bestaande account op de website voor het delen van bestanden hebben.

Foto's of video's uploaden

- 1 Open de website met uw camera.
- 2 Selecteer de bestanden die u wilt uploaden.
 - U kunt maximaal 20 foto's selecteren en de totale grootte mag maximaal 10 MB zijn. (Op bepaalde websites kan de totale grootte of het totaal aantal bestanden verschillen.)
- 3 Selecteer **Uploaden**.
 - Op sommige websites kunt u uw opmerkingen ingeven door het vak opmerking te selecteren. Lees voor meer informatie over het ingeven van tekst 'Tekst invoeren'. (pag. 115)



- U kunt een uploadmap voor Facebook instellen door op **[MENU]** te drukken en vervolgens **Map uploaden (Facebook)** te selecteren op het lijstscherf van de website.
- U kunt geen bestanden uploaden als de bestandsgrootte de limiet overschrijdt. De maximale fotoresolutie die u kunt uploaden, is 2M, en de langste video die u kunt uploaden, duurt 30 seconden bij een resolutie van **QVGA** of is een video die is opgenomen met **2MP**. Als de geselecteerde foto een hogere resolutie dan 2M heeft, wordt deze automatisch verkleind tot een lagere resolutie. (Op sommige websites kan de maximum fotoresolutie anders zijn.)
- De manier waarop foto's of video's moeten worden geüpload, is afhankelijk van de geselecteerde website.
- Als u door een firewall of gebruikersverificatie-instellingen geen toegang tot een website krijgt, neemt u contact op met uw netwerkbeheerder of uw netwerkserviceprovider.
- De datum waarop geüpload foto's of video's zijn opgenomen, kan automatisch worden gebruikt als naam voor de foto's of video's.
- De snelheid waarmee u foto's kunt uploaden en webpagina's kunt openen, is afhankelijk van de snelheid van uw internetverbinding.
- Als het camerageheugen geen foto's bevat, kunt u deze functie niet gebruiken.
- U kunt in de afspeelmodus ook foto's en video's uploaden naar websites voor het delen van bestanden door op **[MENU]** te drukken en vervolgens **Delen (Wi-Fi)** en een gewenste website te selecteren.
- Op bepaalde websites kunt u geen video's uploaden.
- Wanneer u foto's uploadt naar SkyDrive, worden deze verkleind naar 2M terwijl de beeldverhouding gelijk blijft.

Bestanden verzenden met AllShare Play

Upload bestanden van uw camera naar de online opslag van AllShare Play of bekijk bestanden op een AllShare Play-apparaat dat is aangesloten op hetzelfde toegangspunt.

Foto's uploaden naar de online opslagruimte

- 1 Draai de modusdraaiknop naar **Wi-Fi**.
- 2 Selecteer  → **Webopslag**.
 - Als het begeleidende bericht wordt weergegeven, selecteert u **OK**.
 - De camera probeert automatisch verbinding te maken met een WLAN via het toegangspunt waarmee het laatst verbinding is gemaakt.
 - Als de camera niet eerder verbinding heeft gemaakt met een WLAN, wordt er gezocht naar beschikbare toegangspunten. (pag. 112)
 - Als u het formaat voor geüploade foto's wilt wijzigen, drukt u op **[MENU]** en selecteert u **Uploadgrootte afb.** aan.
 - Als u meer dan één webopslag hebt geregistreerd, kunt u een keuze maken in de lijst door op **[MENU]** te drukken en vervolgens **Webopslag wijzigen** te selecteren.

- 3 Geef uw gebruikersnaam en wachtwoord in en selecteer **Aanmelding** → **OK**.

- Lees voor meer informatie over het ingeven van tekst 'Tekst invoeren!' (pag. 115)
- U kunt een gebruikersnaam in de lijst selecteren door ▼ → een gebruikersnaam te selecteren.
- Als u zich eerder bij de website hebt aangemeld, wordt u mogelijk automatisch aangemeld.



Als u deze functie wilt gebruiken, moet u een AllShare Play-account en een account bij een gelieerde online opslagservice maken op uw pc. Nadat u de accounts hebt gemaakt, voegt u uw online opslagaccount toe aan AllShare Play.

- 4 Selecteer de bestanden die u wilt uploaden en selecteer **Uploaden**.



- Als u meer dan één webopslag hebt geregistreerd, moet u eerst een webopslag selecteren.
- U kunt geen videobestanden uploaden naar de online AllShare Play-opslagruimte.
- Als het camerageheugen geen bestanden bevat, kunt u deze functie niet gebruiken.
- U kunt maximaal 20 bestanden uploaden.
- U kunt in de afspeelmodus ook een e-mail verzenden door op **[MENU]** te drukken en vervolgens **Delen (Wi-Fi)** → **AllShare Play** te selecteren.

Foto's of video's weergeven op apparaten die AllShare Play ondersteunen

- 1 Draai de modusdraaiknop naar **Wi-Fi**.
- 2 Selecteer  → **Apparaten in de buurt**.
 - Als het begeleidende bericht wordt weergegeven, selecteert u **OK**.
 - De camera probeert automatisch verbinding te maken met een WLAN via het toegangspunt waarmee het laatst verbinding is gemaakt.
 - Als de camera niet eerder verbinding heeft gemaakt met een WLAN, wordt er gezocht naar beschikbare toegangspunten. (pag. 112)
 - U kunt kiezen om alleen geselecteerde apparaten of alle apparaten toe te staan verbinding te maken, door op **[MENU]** te drukken en vervolgens **DLNA-toegangsbeheer** te selecteren op het scherm.
 - Er wordt een lijst met gedeelde bestanden gemaakt. Wacht tot andere apparaten uw camera kunnen vinden.
- 3 Verbind het AllShare Play-apparaat met een netwerk en schakel de AllShare Play-functie in.
 - Raadpleeg de gebruikershandleiding bij uw apparaat voor meer informatie.
- 4 Geef op de camera het AllShare Play-apparaat toestemming om verbinding te maken met de camera.
- 5 Selecteer een camera op het AllShare Play-apparaat waarmee u verbinding wilt maken.

- 6 Blader op het AllShare Play-apparaat door de gedeelde foto's of video's.
 - Raadpleeg de gebruiksaanwijzing van het AllShare Play-apparaat voor informatie over het zoeken naar de camera en het bladeren door foto's of video's op het AllShare Play-apparaat.
 - Afhankelijk van het type AllShare Play-apparaat of de netwerkverbinding kan het voorkomen dat video's niet vloeiend worden afgespeeld. Als dit gebeurt, neemt u de video opnieuw op met de resolutie 640 x 480 of lager en speelt u de video opnieuw af. Als video's niet vloeiend op uw apparaat worden afgespeeld via de draadloze verbinding, sluit u de camera met een A/V-kabel aan op het apparaat.

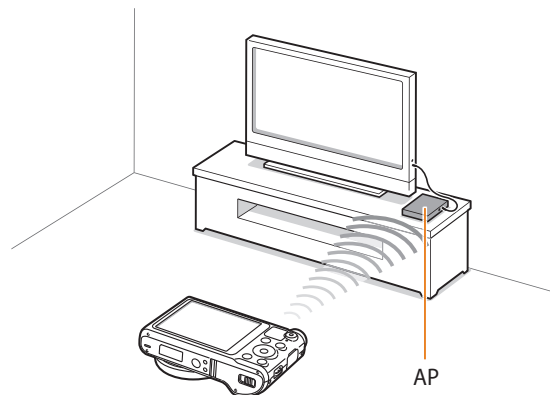

- ▲ Een camera is verbonden met een televisie die AllShare Play ondersteunt via WLAN.



- U kunt maximaal 1000 recente bestanden delen.
- Op het AllShare Play-apparaat kunt u alleen foto's of video's bekijken die u met de camera hebt opgenomen.
- Het bereik van de draadloze verbinding tussen uw camera en een AllShare Play-apparaat kan verschillen, afhankelijk van de specificaties van het toegangspunt.
- Als de camera is verbonden met 2 AllShare Play-apparaten, wordt er mogelijk langzamer afgespeeld.
- Foto's of video's worden met hun originele grootte gedeeld.
- U kunt deze functie alleen gebruiken met apparaten die AllShare Play ondersteunen.
- Gedeelde foto's of video's worden niet opgeslagen op het AllShare Play-apparaat, maar u kunt ze op de camera opslaan volgens de specificaties van het apparaat.
- Het overbrengen van foto's of video's naar het AllShare Play-apparaat kan enige tijd duren, afhankelijk van de netwerkverbinding, het aantal bestanden dat u wilt delen of de grootte van de bestanden.
- Als u de camera op ongebruikelijke wijze uitschakelt terwijl u foto's of video's op een AllShare Play-apparaat bekijkt (bijvoorbeeld door de batterij te verwijderen), gaat het apparaat ervan uit dat de verbinding met de camera nog intact is.
- De volgorde van foto's of video's op de camera kan afwijken van die op het AllShare Play-apparaat.

- Afhankelijk van het aantal foto's of video's dat u wilt delen, kan het enige tijd duren om uw foto's of video's te laden en de instelprocedure uit te voeren.
- Als u tijdens de weergave van foto's of video's op het AllShare Play-apparaat voortdurend de afstandsbediening van het apparaat gebruikt of andere handelingen op de tv uitvoert, werkt deze functie mogelijk niet correct.
- Als u bestanden op de camera sorteert of de volgorde van de bestanden wijzigt terwijl u de bestanden op een AllShare Play-apparaat bekijkt, moet u de instelprocedure herhalen om de lijst met bestanden op het apparaat bij te werken.
- Als het camerageheugen geen bestanden bevat, kunt u deze functie niet gebruiken.
- U kunt het beste een netwerkkabel gebruiken om uw AllShare Play-apparaat aan te sluiten op het toegangspunt. Hiermee kunt u haperende videobeelden bij het streamen van inhoud tot een minimum beperken.
- Als u bestanden op een AllShare Play-apparaat wilt weergeven met de functie **Apparaten in de buurt**, schakelt u de multicastmodus op uw AP in.

Foto's verzenden via Wi-Fi Direct

Als de camera via een WLAN is verbonden met een apparaat dat de functie Wi-Fi Direct ondersteunt, kunt u foto's verzenden naar het apparaat. Deze functie wordt mogelijk niet ondersteund op bepaalde apparaten.

- 1 Schakel op het toestel de optie Wi-Fi Direct in.
- 2 Scrol op de camera in de afspeelmodus naar een foto.
- 3 Druk op [MENU] en selecteer vervolgens **Delen (Wi-Fi)** → **Wi-Fi Direct**.
 - In de weergave met één afbeelding kunt u slechts één foto tegelijk verzenden.
 - In de miniatuurweergave kunt u meerdere foto's selecteren. Selecteer **Next** wanneer u klaar bent met het selecteren van foto's.
- 4 Selecteer het apparaat in de lijst met Wi-Fi Direct-apparaten op de camera.
 - Zorg ervoor dat de optie Wi-Fi Direct van het apparaat is ingeschakeld.
 - U kunt ook uw camera selecteren in de lijst met Wi-Fi Direct-apparaten op het apparaat.

- 5 Geef op het toestel de camera toestemming om verbinding te maken met het toestel.

- De foto wordt verzonden naar het apparaat.



- U kunt maximaal 20 bestanden in één keer verzenden.
- Als het camerageheugen geen foto's bevat, kunt u deze functie niet gebruiken.
- Als u geen verbinding kunt maken met een Wi-Fi Direct-toestel, moet u het toestel bijwerken met de nieuwste firmware. Deze functie wordt mogelijk niet ondersteund op bepaalde apparaten.

Instellingen

Hier vind u opties om de instellingen van uw camera te configureren.

Instellingenmenu	132
Het instellingenmenu openen	132
Geluid	133
Display	133
Connectiviteit	134
Algemeen	135

Instellingenmenu

Hier vindt u informatie waarmee u de instellingen van de camera kunt configureren.

Het instellingenmenu openen

- 1 Draai de modusdraaiknop naar .
- 2 Selecteer een menu.

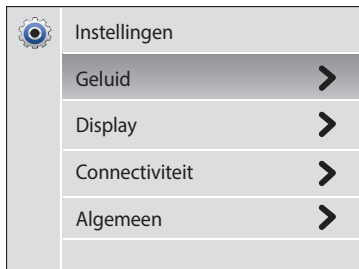

Optie	Beschrijving
Geluid	Verschillende camerageluiden en het volume instellen. (pag. 133)
Display	De scherminstellingen aanpassen. (pag. 133)
Connectiviteit	Hiermee kunt u de verbindingsopties instellen. (pag. 134)
Algemeen	Hiermee kunt u de instellingen voor het camerasysteem aanpassen, zoals geheugenindeling en standaardbestandsnaam. (pag. 135)

- 3 Selecteer een item.



- 4 Selecteer een optie.



- 5 Druk op [

Geluid

* Standaard



Item	Beschrijving
Volume	Hiermee stelt u het volume van alle geluiden in. (Uit, Laag, Middel* , Hoog)
Piepjes	Het geluid instellen dat de camera afspeelt als u op de knoppen drukt, de modus wijzigt of het scherm aanraakt. (Uit, Aan*)
Sl.toon	Hiermee stelt u in dat de camera een geluid afspeelt als u op de ontspanknop drukt. (Uit, Geluid 1* , Geluid 2 , Geluid 3)
Begingeluid	Hiermee stelt u in dat de camera een geluid afspeelt als u de camera inschakelt. (Uit* , Vliegen , Lasershow , Wolken)
AF-geluid	Hiermee stelt u in dat de camera een geluid afspeelt als u de ontspanknop half indrukt. (Uit, Aan*)

Display

* Standaard

Item	Beschrijving
Beginafbeelding	<p>Hier stelt u in of er een afbeelding wordt weergegeven wanneer de camera wordt ingeschakeld en zo ja, welke.</p> <ul style="list-style-type: none"> • Uit*: er wordt geen afbeelding weergegeven. • Logo: een standaardafbeelding uit het interne geheugen weergeven. • Gebr.afb: selecteer Gebr.afb. uit de foto's die u hebt vastgelegd in het geheugen.  <ul style="list-style-type: none"> • De camera slaat per keer slechts één gebruikersfoto in het interne geheugen op. • Als u een nieuwe foto selecteert als gebruikersfoto of als u de camera opnieuw instelt, wordt de huidige afbeelding gewist.
Richtlijn	Hiermee selecteert u een raster om u te helpen bij de compositie van een scène. (Uit* , 3 X 3 , 2 X 2 , Kruis , Diagonaal)
Datum/tijd weergeven	Instellen of de datum en tijd op het scherm van de camera worden weergegeven. (Uit* , Aan)
Helpgids weerg.	Hiermee wordt een korte beschrijving van een optie of menu weergegeven. (Uit, Aan*)

* Standaard

Item	Beschrijving
Helderh. scherm	Hiermee past u de helderheid van het scherm aan. (Auto* , Donker , Normaal , Licht)  Normaal is de vaste waarde voor de afspeelmodus, zelfs als Auto is geselecteerd.
Snel tonen	Hiermee stelt u in hoe lang een gemaakte foto wordt weergegeven voordat u teruggaat naar de Opnamemodus. (Uit , Aan*)  Deze functie werkt niet in alle modi.
Spaarstand	Als u 30 seconden lang geen bewerkingen uitvoert, schakelt de camera automatisch over op de spaarstand. (Uit* , Aan)  Druk in de spaarstand op een andere knop dan de [⏻] om de camera weer te gebruiken.



Connectiviteit

* Standaard

Item	Beschrijving
Video	Het video-uitgangssignaal voor uw land of regio instellen. <ul style="list-style-type: none"> • NTSC: V.S., Canada, Japan, Korea, Taiwan, Mexico, enzovoort • PAL (ondersteunt alleen BDGHI): Australië, België, China, Denemarken, Duitsland, Engeland, Finland, Frankrijk, Italië, Koeweit, Maleisië, Nederland, Nieuw-Zeeland, Noorwegen, Oostenrijk, Singapore, Spanje, Thailand, Zweden, Zwitserland enzovoort
i-Launcher	Hier kunt u instellen dat i-Launcher automatisch wordt gestart wanneer u de camera op uw computer aansluit. (Uit , Aan*)

Algemeen





* Standaard

Item	Beschrijving
Netwerkinformatie	Het Mac-adres en netwerkcertificatienummer van de camera weergeven.
Language	Een taal voor de tekst op het scherm instellen.
Tijdzone	De tijdzone voor uw locatie instellen. Als u naar een ander land gaat, selecteert u Bezoek en selecteert u de juiste tijdzone. (Thuis* , Bezoek)
Datum/tijd aanpassen	Hiermee stelt u de datum en tijd in.
Datumtype	Hiermee stelt u een datumnotatie in. (JJJJ/MM/DD, MM/DD/JJJJ, DD/MM/JJJJ)  De standaarddatumnotatie kan afwijken, afhankelijk van de geselecteerde taal.
Type tijd	De tijdnotatie instellen. (12 uur , 24 uur)  De standaardtijdnotatie kan afwijken, afhankelijk van de geselecteerde taal.

* Standaard

Item	Beschrijving
Bestandsnr.	<p>De naamgeving van bestanden opgeven.</p> <ul style="list-style-type: none"> • Op nul: instellen dat de bestandsnummering weer bij 0001 begint wanneer er een nieuwe geheugenkaart wordt geplaatst, een geheugenkaart wordt geformatteerd of alle bestanden worden verwijderd. • Serie*: instellen dat de bestandsnummering doorloopt wanneer er een nieuwe geheugenkaart wordt geplaatst, een geheugenkaart wordt geformatteerd of alle bestanden worden verwijderd.  <ul style="list-style-type: none"> • De standaardnaam van de eerste map is 100PHOTO en de standaardnaam van het eerste bestand is SAM_0001. • Het bestandsnummer wordt elke keer dat u een foto maakt of video opneemt, met 1 verhoogd, van SAM_0001 tot SAM_9999. • Het mapnummer wordt steeds met één verhoogd, van 100PHOTO tot 999PHOTO. • Het maximum aantal bestanden dat in een map kan worden opgeslagen, is 9999. • De camera definieert bestandsnamen volgens de DCF-norm (Design rule for Camera File system). Als u bestandsnamen wijzigt, kan de camera deze bestanden mogelijk niet meer weergeven.

* Standaard

Item	Beschrijving
Afdruk	<p>Instellen of de datum en tijd moeten worden weergegeven op gemaakte foto's. (Uit*, Datum, Datum/tijd)</p>  <ul style="list-style-type: none"> De datum en tijd worden in de rechterbenedenhoek van de foto weergegeven. Mogelijk drukken sommige printermodellen de datum en tijd niet correct af. De datum en tijd worden niet op de foto weergegeven als: <ul style="list-style-type: none"> u de modus  selecteert u Panorama selecteert in de modus  S u Mijn Magisch kader of Foto in beweging selecteert in de modus  mode
Automatisch uit	<p>Hiermee stelt u in dat de camera automatisch wordt uitgeschakeld als u gedurende een bepaalde periode geen bewerkingen uitvoert. (Uit, 1 min, 3 min*, 5 min, 10 min)</p>  <ul style="list-style-type: none"> Uw instellingen worden niet gewijzigd wanneer u de batterij vervangt. De camera wordt niet automatisch uitgeschakeld als de camera is aangesloten op een computer, is verbonden met een WLAN of wanneer u een diashow of video's afspeelt.
DIRECT LINK (Wi-Fi-knop)	<p>Start een vooraf ingestelde Wi-Fi-functie door op [DIRECT LINK] te drukken. (AutoShare*, MobileLink, Remote Viewfinder, Automatische back-up, E-mail, SNS en cloud, AllShare Play)</p>

* Standaard

Item	Beschrijving
AF-hulplamp	<p>Instellen dat op donkere locaties automatisch een lampje wordt ingeschakeld zodat u beter kunt scherpstellen. (Uit, Aan*)</p>
Formatt.	<p>Formateer het interne geheugen en de geheugenkaart. Wanneer u formateert, worden alle bestanden verwijderd, ook beveiligde bestanden. (Ja, Nee)</p>  <p>Er kunnen fouten optreden als u een geheugenkaart door een ander merk camera, door een computer of in een geheugenkaartlezer laat formatteren. Formateer geheugenkaarten in de camera voordat u ze gebruikt om beelden op te slaan.</p>
ResetReset	<p>Reset menu's en opnameopties. De instellingen voor datum en tijd, taal en video-uitvoer worden niet gereset. (Ja, Nee)</p>
Open bron-licenties	<p>De informatie over de Open Source-licentie weergegeven.</p>

Bijlagen

Hier vindt u informatie over foutmeldingen, specificaties en onderhoud.

Foutmeldingen	138
Cameraonderhoud	140
De camera reinigen	140
De camera gebruiken of opbergen	141
Geheugenkaarten	142
De batterij	145
Voordat u contact opneemt met een servicecenter	149
Cameraspecificaties	152
Woordenlijst	156
Index	161

Foutmeldingen

Als een van de volgende foutmeldingen verschijnt, kunt u de onderstaande oplossingen proberen.

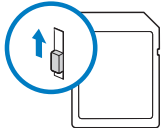
Foutmelding	Mogelijke oplossingen
Kaartfout	<ul style="list-style-type: none">• Schakel de camera uit en weer in.• Verwijder de geheugenkaart en plaats deze weer terug.• Formateer de geheugenkaart.
Kaart vergrendeld	<p>SD-, SDHC-, of SDXC-kaarten kunnen worden vergrendeld om te voorkomen dat bestanden worden gewist. Ontgrendel de kaart voordat u opnamen maakt.</p> 
Kaart wordt niet ondersteund.	<p>De geplaatste geheugenkaart wordt niet ondersteund door de camera. Plaats een SD-, SDHC-, of SDXC-geheugenkaart.</p>
Verbinding is niet gelukt.	<ul style="list-style-type: none">• De camera kan geen verbinding met het netwerk maken via het geselecteerde toegangspunt. Selecteer een ander toegangspunt en probeer het opnieuw.• De camera kan geen verbinding maken met de andere apparaten. Probeer opnieuw verbinding te maken.

Foutmelding	Mogelijke oplossingen
DCF Full Error	<p>Bestandsnamen komen niet met de DCF-norm overeen. Breng de bestanden op de geheugenkaart over naar een computer en formateer de kaart. Open vervolgens het menu Instellingen en selecteer Bestandsnr. → Op nul. (pag. 135)</p>
Apparaat losgekoppeld.	<p>De netwerkverbinding is verbroken tijdens het overbrengen van foto's. Selecteer opnieuw een apparaat dat AllShare Play ondersteunt.</p>
Bestandsfout	<p>Verwijder het beschadigde bestand of neem contact op met een servicecenter.</p>
Bestandssysteem wordt niet ondersteund.	<p>De FAT-bestandsstructuur van de geplaatste geheugenkaart wordt niet ondersteund door de camera. Formateer de geheugenkaart in de camera.</p>
Initialisatie mislukt.	<p>De camera kan een apparaat dat AllShare Play ondersteunt, niet vinden. Schakel apparaten in het netwerk in die AllShare Play ondersteunen.</p>
Wachtwoord onjuist	<p>Het wachtwoord voor het overdragen van bestanden naar een andere camera is onjuist. Voer het juiste wachtwoord in.</p>
Batterij bijna leeg	<p>Plaats een opgeladen batterij of laad de batterij op.</p>

Foutmelding	Mogelijke oplossingen
Geheugen vol	Verwijder onnodige bestanden of plaats een nieuwe geheugenkaart.
Geen foto	Maak foto's of plaats een geheugenkaart met foto's in de camera.
Foto-overdracht mislukt.	De netwerkverbinding is verbroken tijdens het overbrengen van foto's. Probeer de functie AllShare Play opnieuw te starten.
Overdracht mislukt.	<ul style="list-style-type: none">• De camera kan geen foto verzenden naar de andere camera. Probeer opnieuw te verzenden.• De camera kan geen e-mail verzenden of foto's overdragen naar een apparaat dat AllShare Play ondersteunt. Controleer de netwerkverbinding en probeer het opnieuw.

Cameraonderhoud

De camera reinigen

Cameralens en -scherm

Verwijder stof met behulp van een blaaskwastje en veeg de lens met een zachte doek voorzichtig af. Voor eventueel achtergebleven stof brengt u lensreinigingsvloeistof op een stuk lensreinigingspapier aan en veegt u de lens voorzichtig schoon.

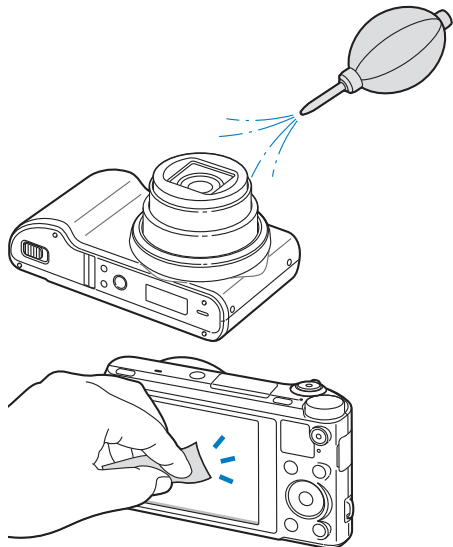

Camerabody

Veeg de behuizing voorzichtig schoon met een zachte, droge doek.

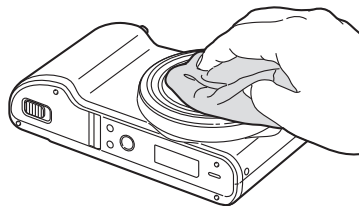

- Gebruik nooit benzeen, thinner of alcohol om het apparaat te reinigen. Deze oplosmiddelen kunnen de camera beschadigen of defecten veroorzaken.
- Druk niet op de lenskap en gebruik geen blaaskwastje op de lenskap.

De camera gebruiken of opbergen

Ongeschikte plaatsen voor het gebruiken of opbergen van de camera

- Stel de camera niet bloot aan zeer hoge of lage temperaturen.
- Gebruik de camera niet in zeer vochtige omgevingen of omgevingen waar de luchtvochtigheid snel verandert.
- Stel de camera niet bloot aan direct zonlicht en bewaar de camera niet op warme locaties met slechte ventilatie, zoals in een auto die in de zon staat.
- Bescherm de camera en het scherm tegen stoten, ruw gebruik en sterke trillingen om ernstige schade te voorkomen.
- Gebruik of bewaar de camera niet op stoffige, vuile, vochtige of slecht-geventileerde plaatsen, om schade aan bewegende en interne onderdelen te voorkomen.
- Gebruik de camera niet in de buurt van brandstoffen, brandbare stoffen of ontvlambare chemicaliën. Bewaar geen ontvlambare vloeistoffen, gassen en explosief materiaal in dezelfde ruimte als de camera of de accessoires van de camera.
- Berg de camera niet op met mottenballen.

Gebruik op het strand of aan de waterkant

- Bescherm de camera tegen zand en vuil wanneer u deze op het strand of in een andere, soortgelijke omgeving gebruikt.
- Uw camera is niet waterbestendig. Gebruik de batterij, adapter of geheugenkaart niet met natte handen. Als u de camera gebruikt met natte handen, kan de camera beschadigd raken.

Camera voor langere tijd opbergen

- Als u de camera langere tijd opbergt, moet u de camera samen met absorberend materiaal, zoals silicagel, in een afgesloten houder plaatsen.
- Batterijen die niet worden gebruikt, ontladen zich na verloop van tijd en moeten vóór gebruik opnieuw worden opgeladen.
- De huidige datum en tijd kunnen worden geïnitieerd wanneer de camera wordt ingeschakeld nadat de camera en batterij lange tijd gescheiden zijn.

Wees voorzichtig bij gebruik in vochtige omgevingen

Als u de camera overbrengt van een koude naar een warme omgeving, kan er condensvorming optreden op de lens of de interne onderdelen van de camera. In dit geval moet u de camera uitschakelen en ten minste 1 uur wachten. Als er condensvorming optreedt op de geheugenkaart, moet u de kaart uit de camera halen en wachten tot al het vocht is verdampt voordat u de kaart terugplaatst.

Overige aandachtspunten

- Zwaai de camera niet aan de pols heen en weer. Hierdoor kunt u uzelf of anderen verwonden of schade aan uw camera veroorzaken.
- Verf de camera niet, omdat verf tussen de bewegende onderdelen kan gaan zitten en de werking van het apparaat kan beïnvloeden.
- Schakel de camera uit als u deze niet gebruikt.

- De camera bevat kwetsbare onderdelen. Zorg daarom dat u de camera niet blootstelt aan schokken.
- Bewaar de camera in de houder om het scherm te beschermen tegen externe druk. Houd de camera uit de buurt van zand, scherp gereedschap of kleingeld om te voorkomen dat er krassen op de camera komen.
- Gebruik de camera niet als het scherm gebarsten of beschadigd is. Gebarsten glas of acryl kan letsel aan uw handen en gezicht veroorzaken. Breng de camera naar een servicecenter van Samsung om de camera te laten repareren.
- Leg camera's, batterijen, opladers of accessoires nooit in de buurt van, op of in verwarmingsapparaten, zoals magnetrons, kachels of radiatoren. Deze apparaten kunnen worden vervormd en oververhit raken en brand of een ontploffing veroorzaken.
- Stel de lens niet bloot aan direct zonlicht. Hierdoor kan de beeldsensor verkleuren of defect raken.
- Bescherm de lens tegen vingerafdrukken en krassen. Reinig de lens met een zachte, schone doek.
- Als de camera een schok opvangt, wordt de camera mogelijk uitgeschakeld. Dit gebeurt om de geheugenkaart te beschermen. Schakel de camera weer in om de camera te gebruiken.
- De camera kan warm worden tijdens het gebruik. Dit is normaal en is niet van invloed op de levensduur of prestaties van uw camera.
- Bij lage temperaturen kan het langer duren voordat de camera is ingeschakeld, kunnen kleuren tijdelijk veranderen of kunnen nabeelden worden weergegeven. Deze omstandigheden duiden niet op defecten en worden verholpen als u de camera weer bij normale temperaturen gebruikt.

- Verf of metaal aan de buitenzijde van de camera kan allergieën, jeuk, eczeem of bultjes veroorzaken bij mensen met een gevoelige huid. Als u last hebt van een van deze symptomen, stop dan onmiddellijk met het gebruik van de camera en raadpleeg een arts.
- Steek geen vreemde voorwerpen in de compartimenten, sleuven en toegangspunten van de camera. Schade als gevolg van onjuist gebruik wordt mogelijk niet door de garantie gedekt.
- Laat geen ongekwalificeerd personeel reparatie- of onderhoudswerkzaamheden aan de camera uitvoeren en probeer dit ook niet zelf te doen. Alle schade die voortvloeit uit ongekwalificeerd onderhoud of reparatie, wordt niet gedekt door de garantie.

Geheugenkaarten

Ondersteunde geheugenkaarten

Dit product accepteert de geheugenkaarten SD (Secure Digital), SDHC (Secure Digital High Capacity), SDXC (Secure Digital eXtended Capacity), microSD, microSDHC of microSDXC.

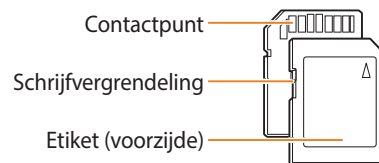

U kunt voorkomen dat bestanden worden verwijderd door gebruik te maken van de schakelaar voor schrijfbescherming op een SD-, SDHC- of SDXC-kaart. Schuif de schakelaar omlaag, of schuif de schakelaar omhoog om te ontgrendelen. Wanneer u foto's en video's maakt, moet de kaart ontgrendeld zijn.

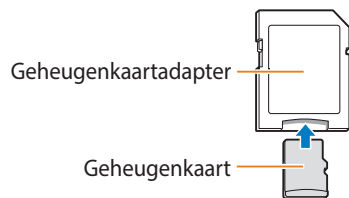

Als u microgeheugenkaarten wilt gebruiken met dit product, een computer of een geheugenkaartlezer, moet u de kaart in een adapter plaatsen.

Capaciteit van de geheugenkaart

De geheugencapaciteit verschilt, afhankelijk van de opnamemodus en de opnameomstandigheden. De volgende capaciteiten zijn gebaseerd op een SD-kaart van 2 GB:

Foto

Formaat	Superhoog	Hoog	Normaal
	248	489	722
	277	546	805
	325	638	940
	341	669	984
	418	817	1196
	638	1228	1777

Formaat	Superhoog	Hoog	Normaal
	1006	1897	2692
	1329	2461	3437
	2508	4359	5780

Video

Formaat	30 fps
FULL HD 1920 X 1080	Ongeveer 18' 03"
HD 1280 X 720	Ongeveer 25' 53"
VGA 640 X 480	Ongeveer 46' 12"
QVGA 320 X 240	Ongeveer 257' 31"
240 Om te delen	Ongeveer 257' 31"

De bovenstaande cijfers zijn gemeten zonder gebruik van de zoomfunctie. Bij gebruik van de zoomfunctie kan de beschikbare opnametijd afwijken van de vermelde waarden. Om de totale opnameduur te bepalen, zijn er verschillende video's achter elkaar opgenomen.

Aandachtspunten bij gebruik van geheugenkaarten

- Vermijd blootstelling van geheugenkaarten aan zeer lage of hoge temperaturen (onder 0 °C/32 °F en boven 40 °C/104 °F). Extreme temperaturen kunnen ervoor zorgen dat geheugenkaarten niet goed werken.
- Plaats een geheugenkaart in de juiste richting. Als u een geheugenkaart in de verkeerde richting plaatst, kunnen camera en geheugenkaart worden beschadigd.
- Gebruik geen geheugenkaarten die in een andere camera of door een computer zijn geformatteerd. Formateer een dergelijke geheugenkaart opnieuw in uw eigen camera.
- Schakel de camera uit wanneer u een geheugenkaart plaatst of verwijdert.
- Verwijder de geheugenkaart niet en schakel uw camera niet uit wanneer het lampje knippert, omdat de gegevens hierdoor kunnen worden beschadigd.
- Wanneer de levensduur van een geheugenkaart is verlopen, kunt u geen foto's meer opslaan op de kaart. Gebruik een nieuwe geheugenkaart.
- Zorg dat geheugenkaarten niet buigen, vallen of aan zware klappen of druk worden blootgesteld.
- Zorg dat u geheugenkaarten niet gebruikt of opbergt in de buurt van krachtige magnetische velden.
- Zorg dat u geheugenkaarten niet gebruikt op locaties met hoge temperaturen of luchtvochtigheid of in de buurt van bijtende stoffen.

- Voorkom dat geheugenkaarten in contact komen met vloeistoffen, vuil of vreemde stoffen. Veeg zo nodig de geheugenkaart met een zachte doek schoon voordat u de geheugenkaart in de camera plaatst.
- Voorkom dat geheugenkaarten en de geheugenkaartsleuf in contact komen met vloeistoffen, vuil of vreemde stoffen. Dergelijke stoffen kunnen ervoor zorgen dat geheugenkaarten of de camera niet goed meer werken.
- Wanneer u een geheugenkaart bij u draagt, moet u een hoesje gebruiken om de kaart tegen elektrostatische ontlading te beschermen.
- Breng belangrijke gegevens over naar andere media, zoals een vaste schijf, CD of DVD.
- Als u de camera langere tijd gebruikt, kan de geheugenkaart warm worden. Dit is normaal en wijst niet op een defect.



De fabrikant is niet verantwoordelijk voor enig verlies van gegevens.

De batterij

Gebruik alleen door Samsung goedgekeurde batterijen.

Batterijspecificaties

Specificatie	Beschrijving
Model	SLB-10A
Type	Lithium-ionbatterij
Capaciteit	1030 mAh
Voltage	3,7 V
Oplaadduur* (wanneer de camera is uitgeschakeld)	Ongeveer 240 min.

* Het duurt mogelijk langer als u de batterij aansluit op een computer om de batterij op te laden.

Levensduur van de batterij

Gemiddelde opnameduur/ Aantal foto's		Testomstandigheden (bij een volledig opgeladen batterij)
Foto's	Ongeveer 150 min/ Ongeveer 300 foto's	De levensduur is gemeten onder de volgende omstandigheden: in de modus P , in het donker, resolutie  , kwaliteit Hoog, OIS aan. 1. Stel de flitser in op Invulflits , maak één foto en zoom in of uit. 2. Stel de flitser in op Uit , maak één foto en zoom in of uit. 3. Voer stap 1 en 2 uit. Wacht 30 seconden tussen de stappen. Herhaal het proces na 5 minuten en schakel de camera 1 minuut uit. 4. Herhaal stap 1 tot 3.
Video's	Ongeveer 120 min.	Neem video's op met de resolutie  en 30 fps.

- De bovenstaande cijfers zijn volgens de normen van Samsung gemeten en kunnen afwijken van resultaten bij daadwerkelijk gebruik.
- Er zijn verschillende video's achter elkaar opgenomen om de totale opnameduur te bepalen.
- Wanneer u netwerkfuncties gebruikt, raakt de batterij sneller leeg.

Melding Batterij bijna leeg

Als de batterij volledig is ontladen, wordt het batterijpictogram rood en verschijnt de melding '**Batterij bijna leeg**'!

De batterij gebruiken

- Vermijd blootstelling van batterijen aan zeer lage of hoge temperaturen (onder 0 °C/32 °F en boven 40 °C/104 °F). Extreme temperaturen kunnen de laadcapaciteit van de batterijen beperken.
- Als u de camera langere tijd gebruikt, kan het gebied rond de batterijklep warm worden. Dit heeft geen invloed op de normale werking van de camera.
- Trek niet aan het netsnoer om de stekker uit het stopcontact te halen om te voorkomen dat u brand of een schok veroorzaakt.
- Bij temperaturen onder 0 °C/32 °F kunnen de capaciteit en gebruiksduur van de batterij afnemen.
- Bij lage temperaturen kan de batterijcapaciteit afnemen, maar de gewone capaciteit wordt hersteld bij gebruik bij hogere temperaturen.
- Haal de batterijen uit de camera wanneer u de camera langere tijd opbergt. Batterijen in het batterijvak kunnen na verloop van tijd gaan lekken of roesten en ernstige schade aan uw camera veroorzaken. Als u de camera langere perioden opbergt terwijl de batterij is geplaatst, raakt de batterij leeg. U kunt een volledig lege batterij mogelijk niet weer opladen.
- Wanneer u de camera lagere periode niet gebruikt (3 maanden of meer), moet u de batterij regelmatig controleren en opladen. Als u de batterij regelmatig laat leeglopen, kunnen de capaciteit en de levensduur afnemen, wat kan leiden tot een storing, brand of explosie.

Aandachtspunten voor het gebruik van de batterij

Bescherm batterijen, opladers en geheugenkaarten tegen schade.

Voorkom dat batterijen in aanraking komen met metalen voorwerpen. Dit kan een verbinding vormen tussen de plus- en minpolen van uw batterijen en tijdelijke of permanente schade aan de batterijen en brand of een schok veroorzaken.

De batterij opladen

- Controleer als het indicatielampje uit is of de batterij op de juiste wijze is geplaatst.
- Als camera tijdens het opladen is ingeschakeld, wordt de batterij mogelijk niet volledig opgeladen. Schakel de camera uit voordat u de batterij oplaadt.
- Gebruik de camera niet als de batterij wordt opgeladen. Dit kan brand of een schok veroorzaken.
- Trek niet aan het netsnoer om de stekker uit het stopcontact te halen om te voorkomen dat u brand of een schok veroorzaakt.
- Wacht ten minste 10 minuten voordat u de camera inschakelt nadat de batterij is opgeladen.
- Als u de camera aansluit op een externe voedingsbron terwijl de batterij helemaal leeg is, wordt de camera uitgeschakeld wanneer u bepaalde functies gebruikt die veel stroom verbruiken. Laad de batterij op om de camera op normale wijze te gebruiken.

- Als u de voedingskabel opnieuw aansluit nadat de batterij volledig is opgeladen, brandt het statuslampje ongeveer 30 minuten.
- Met het gebruik van de flitser en het opnemen van video's raakt de batterij snel leeg. Laad de batterij op totdat het rode indicatielampje uitgaat.
- Als het indicatielampje knippert of niet brandt, sluit u de kabel opnieuw aan of verwijdert u de batterij en plaatst u deze opnieuw in de camera.
- Als u de batterij oplaadt wanneer de kabel oververhit is of de temperatuur te hoog is, kan het indicatielampje rood knipperen. Nadat de batterij is afgekoeld, wordt het opladen gestart.
- Als u batterijen overlaadt, kan de gebruiksduur van de batterij korter worden. Wanneer het opladen is voltooid, haalt u de kabel uit de camera.
- Buig het netsnoer niet en plaats geen zware voorwerpen op het netsnoer. Als u dit wel doet, kan het netsnoer worden beschadigd.

De batterij opladen terwijl er een computer is aangesloten

- Gebruik alleen de meegeleverde USB-kabel.
- In de volgende gevallen wordt de batterij mogelijk niet opgeladen:
 - Wanneer u een USB-hub gebruikt.
 - Wanneer er andere USB-apparaten op de computer zijn aangesloten.
 - Wanneer u de kabel op de poort aan de voorzijde van de computer aansluit.
 - Wanneer de USB-poort van de computer de stroomuitvoernorm niet ondersteunt (5 V, 500 mA).

Behandel batterijen en opladers voorzichtig en voer deze af volgens de voorschriften

- Gooi batterijen nooit in open vuur. Houd u aan alle lokale regelgevingen bij het weggooien van gebruikte batterijen.
- Leg batterijen of camera's nooit in of op verwarmingsapparaten, zoals een magnetron, kachel of radiator. Batterijen kunnen exploderen als ze te heet worden.



Onzorgvuldig of verkeerd gebruik van de batterij kan lichamelijk letsel of de dood tot gevolg hebben. Volg voor uw eigen veiligheid de onderstaande instructies voor het juiste gebruik van de batterij:

- De batterij kan vlam vatten of exploderen als deze niet op de juiste wijze wordt gebruikt. Als u vervormingen, scheuren of andere afwijkingen in de batterij opmerkt, stopt u onmiddellijk het gebruik hiervan en neemt u contact op met een servicecenter.
- Gebruik alleen authentieke, door de fabrikant aanbevolen batterijopladers en -adapters en laad de batterij alleen op volgens de procedures die in deze gebruiksaanwijzing zijn vermeld.
- Plaats de batterij niet te dicht bij warmtebronnen en stel de batterij niet bloot aan extreem warme omgevingen, zoals een gesloten auto in de zon.
- Plaats de batterij niet in een magnetron.
- Bewaar of gebruik de batterij niet in een hete, vochtige omgeving, zoals een badkamer of douche.
- Plaats de batterij niet langere tijd op ontvlambare oppervlakken, zoals matrassen, tapijten of elektrische dekens.
- Als het apparaat is ingeschakeld, moet u het niet langere tijd in een afgesloten ruimte achterlaten.
- Zorg ervoor dat de polen van de batterij niet in contact komen met metalen voorwerpen, zoals halskettingen, munten, sleutels en horloges.
- Gebruik uitsluitend authentieke, door de fabrikant aanbevolen lithium-ionbatterijen ter vervanging.

- Haal de batterij niet uit elkaar of maak er geen gaten in met een scherp voorwerp.
- Stel de batterij niet bloot aan hoge druk of extreme krachten.
- Stel de batterij niet bloot aan hevige klappen, bijvoorbeeld door deze van grote hoogte te laten vallen.
- Stel de batterij niet bloot aan temperaturen boven de 60 °C (140 °F).
- Stel de batterij niet bloot aan vocht of vloeistoffen.
- De batterij mag niet worden blootgesteld aan overmatige warmte zoals zonneshijn, vuur of dergelijke zaken.

Richtlijnen voor afvoer

- Wees zorgvuldig als u de batterij weggooit.
- Gooi de batterij nooit in een open vuur.
- Regelgeving kan per land of regio verschillen. Zorg dat u zich houdt aan alle lokale en nationale regelgevingen wanneer u de batterij weggooit.

Richtlijnen voor het opladen van de batterij

Laad de batterij alleen op volgens de procedure in deze gebruiksaanwijzing. De batterij kan ontbranden of exploderen als deze niet op de juiste wijze wordt opgeladen.

Voordat u contact opneemt met een servicecenter

Wanneer u problemen met de camera ondervindt, kunt u eerst de volgende procedures uitvoeren voordat u contact opneemt met een servicecenter. Als u het probleem hiermee niet kunt oplossen, kunt u contact opnemen met uw plaatselijke dealer of servicecenter.



Wanneer u uw camera naar een servicecenter brengt, neem dan ook de onderdelen mee die de oorzaak kunnen zijn van de fout, zoals de geheugenkaart of de batterij.

Situatie	Mogelijke oplossingen
De camera kan niet worden ingeschakeld.	<ul style="list-style-type: none">• Controleer of de batterij in de camera is geplaatst.• Controleer of de batterij correct in de camera is geplaatst. (pag. 24)• Laad de batterij op.
De camera wordt plotseling uitgeschakeld.	<ul style="list-style-type: none">• Laad de batterij op.• De camera bevindt zich mogelijk in de modus Automatisch uit. (pag. 136)• De camera wordt mogelijk uitgeschakeld om te voorkomen dat de geheugenkaart door een harde schok beschadigd raakt. Schakel de camera weer in.
De batterij raakt snel leeg.	<ul style="list-style-type: none">• De batterij raakt bij lage temperaturen (onder 0 °C/32 °F) sneller leeg. Houd de batterij warm door deze in uw zak te steken.• Als u de flitser gebruikt of video's opneemt, raakt de batterij snel leeg. Laad de batterij indien nodig weer op.• Batterijen zijn verbruiksartikelen die na verloop van tijd moeten worden vervangen. Koop een nieuwe batterij als de gebruiksduur van de batterij aanzienlijk afneemt.

Situatie	Mogelijke oplossingen
Er kunnen geen foto's worden gemaakt.	<ul style="list-style-type: none">• Er is geen ruimte op de geheugenkaart. Verwijder onnodige bestanden of plaats een nieuwe kaart.• Formateer de geheugenkaart.• De geheugenkaart is defect. Koop een nieuwe geheugenkaart.• Controleer of de camera is ingeschakeld.• Laad de batterij op.• Controleer of de batterij op de juiste wijze is geplaatst.
De camera loopt vast.	Verwijder de batterij en plaats deze weer terug.
De camera wordt warm.	De camera kan warm worden tijdens het gebruik. Dit is normaal en is niet van invloed op de levensduur of prestaties van uw camera.
De flitser werkt niet.	<ul style="list-style-type: none">• Mogelijk is de flitseroptie ingesteld op Uit. (pag. 67)• In sommige modi kunt u de flitser niet gebruiken.
Er wordt onverwachts geflitst.	De flitser wordt mogelijk geactiveerd vanwege statische elektriciteit. Dit duidt niet op een defect van de camera.

Situatie	Mogelijke oplossingen
De datum en tijd zijn onjuist.	Stel de datum en tijd in bij de scherminstellingen. (pag. 135)
Het scherm of de knoppen werken niet.	Verwijder de batterij en plaats deze weer terug.
Het camerascherm reageert niet goed.	Als u de camera bij zeer lage temperaturen gebruikt, kan het camerascherm verkleuren of slecht functioneren. Voor betere prestaties van het scherm moet de camera bij normale temperaturen worden gebruikt.
Er is een fout met de geheugenkaart opgetreden.	<ul style="list-style-type: none"> • Schakel de camera uit en weer in. • Verwijder de geheugenkaart en plaats deze weer terug. • Formateer de geheugenkaart. Zie 'Aandachtspunten bij gebruik van geheugenkaarten' voor meer informatie. (pag. 144)
Er kunnen geen bestanden worden afgespeeld.	Als u de naam van een bestand wijzigt, kan de camera het bestand mogelijk niet afspelen (de bestandsnaam moet voldoen aan de DCF-norm). In dergelijke gevallen kunt u de bestanden op een computer afspelen.

Situatie	Mogelijke oplossingen
De foto is onscherp.	<ul style="list-style-type: none"> • Controleer of de ingestelde scherpsteloptie voor close-upfoto's geschikt is. (pag. 70) • Controleer of de lens schoon is. Reinig de lens indien nodig. (pag. 140) • Zorg ervoor dat het onderwerp zich binnen het bereik van de flitser bevindt. (pag. 153)
De kleuren in de foto zijn anders dan de daadwerkelijke kleuren.	Een onjuiste witbalans kan voor onrealistische kleuren zorgen. Selecteer de juiste witbalansoptie voor de lichtbron. (pag. 80)
De foto is te licht.	<p>De foto is overbelicht.</p> <ul style="list-style-type: none"> • Schakel de flitser uit. (pag. 67) • Pas de ISO-waarde aan. (pag. 69) • Pas de belichtingswaarde aan. (pag. 78)
De foto is te donker.	<p>De foto is onderbelicht.</p> <ul style="list-style-type: none"> • Schakel de flitser in. (pag. 67) • Pas de ISO-waarde aan. (pag. 69) • Pas de belichtingswaarde aan. (pag. 78)

Situatie	Mogelijke oplossingen
De foto's worden niet op de televisie weergegeven.	<ul style="list-style-type: none"> Controleer of de camera correct op de televisie is aangesloten met de A/V-kabel. Controleer of de geheugenkaart foto's bevat.
De computer herkent de camera niet.	<ul style="list-style-type: none"> Controleer of de USB-kabel op de juiste wijze is geplaatst. Controleer of de camera is ingeschakeld. Controleer of het besturingssysteem wordt ondersteund.
De computer verbreekt de verbinding met de camera tijdens het overbrengen van bestanden.	De bestandsoverdracht kan door statische elektriciteit worden gestoord. Koppel de USB-kabel los en sluit deze weer aan.
De computer kan geen video's afspelen.	Video's kunnen mogelijk niet worden afgespeeld met bepaalde videospelers. Als u videobestanden wilt afspelen die zijn gemaakt met uw camera, gebruikt u het Multimedia Viewer-programma dat u met het programma i-Launcher op uw computer kunt installeren.

Situatie	Mogelijke oplossingen
i-Launcher werkt niet correct.	<ul style="list-style-type: none"> Sluit i-Launcher af en start het programma opnieuw. Controleer of i-Launcher is ingesteld op Aan in het instellingenmenu. (pag. 134) Afhankelijk van de specificaties en omgeving van de computer wordt het programma mogelijk niet automatisch gestart. Klik in dit geval op start → Alle programma's → Samsung → i-Launcher → Samsung i-Launcher op uw computer. (Voor Windows 8 opent u het startscherm en selecteert u All apps (Alle apps) → Samsung i-Launcher.) Of klik op Programma's → Samsung → i-Launcher op uw Mac-computer.
Uw televisie of computer kan geen foto's of video's weergeven die zijn opgeslagen op een SDXC-geheugenkaart.	SDXC-geheugenkaarten gebruiken het exFAT-bestandssysteem. Zorg ervoor dat het externe apparaat compatibel is met het exFAT-bestandssysteem voordat u de camera aansluit op het apparaat.
Uw computer herkent een SDXC-geheugenkaart niet.	SDXC-geheugenkaarten gebruiken het exFAT-bestandssysteem. Als u SDXC-geheugenkaarten wilt gebruiken op een Windows XP-computer, kunt u het stuurprogramma voor het exFAT-bestandssysteem downloaden en bijwerken via de website van Microsoft.

Cameraspecificaties



























Beeldsensor	
Type	1/2,33" (ongeveer 7,67 mm) BSI CMOS
Effectieve pixels	Ongeveer 14,2 megapixel
Totaalaantal pixels	Ongeveer 16,4 megapixel
Lens	
Brandpuntsafstand	Samsung-lens f = 4,0-72,0 mm (gelijk aan 35-mm-film: 24-432 mm)
Diafragmabereik	F3.2(W)-F5.8(T)
Zoom	<ul style="list-style-type: none"> Fotomodus: 1,0-18,0X (optische zoom X digital zoom: 90,0X, optische zoom X Intelli zoom: 36,0X) Afspeelmodus: 1,0-14,4X (afhankelijk van de beeldgrootte)
Display	
Type	TFT LCD
Functionaliteit	3,0" (75,0 mm) 460K
Scherpstelling	
Type	TTL-autofocus (Centrum AF, Multi AF, Tracking AF, Gezichtsdetectie AF, Aanraak AF), Handm. scherpstellen

Bereik			
		Groothoek (G)	Tele (T)
Bereik	Normaal (AF)	80 cm-oneindig	350 cm-oneindig
	Macro	5-80 cm	180-350 cm
	Auto macro	5 cm-oneindig	180 cm-oneindig
	Handm. scherpstellen	5 cm-oneindig	180 cm-oneindig
Sluittijd			
<ul style="list-style-type: none"> Auto: 1/8-1/2000 sec. Programma: 1-1/2000 sec. Handmatig: 16-1/2000 sec. 			
Belichting			
Regeling	Programma AE, Diafragmaprioriteit AE, Sluiterprioriteit AE, Handmatige belichting		
Lichtmeting	Multi, Spot, Centr. gewogen, Gezichtsdetectie		
Compensatie	±2 EV (1/3 EV Stap)		
ISO-equivalent	Auto, ISO 100, ISO 200, ISO 400, ISO 800, ISO 1600, ISO 3200		

Flitser	
Modus	Auto, Rode ogen, Invulflits, Langz sync, Uit, Anti-rode ogen
Bereik	<ul style="list-style-type: none"> Groothoek: 0,3-3,38 m (ISO Auto) Tele: 0,5-1,51 m (ISO Auto)
Oplaadtijd	Ongeveer 4 sec.
Trillingsreductie	
Optische beeldstabilisatie (OIS)	
Effect	
Opnamemodus voor foto's	<ul style="list-style-type: none"> Fotofilter (Smart filter): Miniatuur, Vignetten, Aquarel, Olieverf, Cartoon, Kruisfilter, Schets, Softfocus, Visoog, Klassiek, Retro, Zoomopname Beeld aanpassen: Scherpste, Contrast, Kleurverz.
Opnamemodus voor video's	Filmfilter (Smart filter): Miniatuur, Vignetten, Schets, Visoog, Klassiek, Retro, Paleteffect 1, Paleteffect 2, Paleteffect 3, Paleteffect 4
Witbalans	
Auto witbalans, Daglicht, Bewolkt, TL-licht H, TL-licht L, Kunstlicht, Aangep. instelling, Kleurtemp.	
Datering	
Datum/tijd, Datum, Uit	

Opnemen	
Foto's	<ul style="list-style-type: none"> Modi: Smart Auto (Portret, Nachtportret, Portretfoto met tegenlicht, Nacht, Tegenl., Landschap, Wit, Natuurlijk groen, Blauwe lucht, Zonsondergang, Macro, Macro tekst, Macro kleur, Statief, Actie, Vuurwerk, Kaarslicht, Spotlight, Spotlight (Macro), Spotlight (portret)), Programma, Diafragma prioriteit, Sluiterprioriteit, Handmatig, Smart (Gezichtscorrectie, Continuopname, Landschap, Macro, Actie-opname, Rijke toon, Panorama, Waterval, Silhouet, Zon onder, Opname bij weinig licht, Vuurwerk, Lichtspoor), Beste gezicht, Magisch Plus (Mijn Magisch kader, Gesplitste opname, Foto in beweging, Fotofilter) Reeksopname: 1 opname, Serieopname (3 fps), Serieopname (8 fps), AE BKT Timer: Uit, 10 sec, 2 sec

Video's	<ul style="list-style-type: none"> • Modi: Intelligente scènedetectie (Landschap, Blauwe lucht, Natuurlijk groen, Zonsondergang), Magisch Plus (Filmfilter) • Indeling: MP4 (H.264) (Max. opnametijd: 20 min) • Formaat: 1920 X 1080, 1280 X 720, 640 X 480, 320 X 240, 240 Web • Framesnelheid: 30 fps • Sound Alive: Sound Alive Aan, Sound Alive Uit, Dempen • Vastleggen tijdens opnemen • OIS: Aan, Uit • Video bewerken (intern): pauzeren tijdens opnemen, foto's maken
Afspelen	
Foto's	<ul style="list-style-type: none"> • Type: Eén foto, Miniaturen, Diashow met muziek en effecten, Video • Bewerken: Res.wijz, Draaien, Smart filter, Bijsnijden • Effect: Beeld aanpassen (Helderheid, Contrast, Kleurverz., ACB, Gezichtretouch., Anti-rode ogen), Smart filter (Uit, Miniatuur, Vignetten, Aquarel, Olieverf, Cartoon, Kruisfilter, Schets, Softfocus, Visoog, Klassiek, Retro, Zoomopname)
Video's	Bewerken: foto's maken, tijd bijsnijden

Opslag																					
Media	<ul style="list-style-type: none"> • Intern geheugen: ongeveer 9,5 MB • Extern geheugen (optioneel): SD-kaart (2 GB gegarandeerd), SDHC-kaart (tot 32 GB gegarandeerd), SDXC-kaart (tot 64 GB gegarandeerd) <p>De interne geheugencapaciteit kan van deze specificaties afwijken.</p>																				
Bestandsindeling	<ul style="list-style-type: none"> • Foto: JPEG (DCF), EXIF 2.21 • Video: MP4 (Video: MPEG-4.AVC/H.264, Audio: AAC) 																				
Beeldformaat	<table border="1"> <thead> <tr> <th>Symbool</th> <th>Formaat</th> </tr> </thead> <tbody> <tr> <td></td> <td>4320 X 3240</td> </tr> <tr> <td></td> <td>4320 X 2880</td> </tr> <tr> <td></td> <td>4320 X 2432</td> </tr> <tr> <td></td> <td>3648 X 2736</td> </tr> <tr> <td></td> <td>2832 X 2832</td> </tr> <tr> <td></td> <td>2592 X 1944</td> </tr> <tr> <td></td> <td>1984 X 1488</td> </tr> <tr> <td></td> <td>1920 X 1080</td> </tr> <tr> <td></td> <td>1024 X 768</td> </tr> </tbody> </table>	Symbool	Formaat		4320 X 3240		4320 X 2880		4320 X 2432		3648 X 2736		2832 X 2832		2592 X 1944		1984 X 1488		1920 X 1080		1024 X 768
Symbool	Formaat																				
	4320 X 3240																				
	4320 X 2880																				
	4320 X 2432																				
	3648 X 2736																				
	2832 X 2832																				
	2592 X 1944																				
	1984 X 1488																				
	1920 X 1080																				
	1024 X 768																				

Draadloos netwerk

MobileLink, Remote Viewfinder, SNS en cloud, E-mail, S/W Upgrade Notifier, AllShare Play, Automatische back-up, AutoShare

Interface

Digitale uitvoer	USB 2.0
Audio-invoer/-uitvoer	Interne luidspreker (mono), Microfoon (mono)
Video-uitvoer	A/V: NTSC, PAL (selecteerbaar)
Gelijkstroomaansluiting	5,0 V

Voedingsbron

Oplaadbare batterij	Lithium-ionbatterij (SLB-10A, 1030 mAh)
Connectortype	Micro USB (5-pins)

Afhankelijk van uw regio kan de voedingsbron verschillen.

Afmetingen (B x H x D)

106,05 x 61,65 x 21,65 mm (zonder uitstekende delen)

Gewicht

184 g (zonder batterij en geheugenkaart)

Bedrijfstemperatuur

0-40 °C

Bedrijfsluchtvochtigheid

5-85 %

Software

i-Launcher

Specificaties kunnen zonder kennisgeving worden gewijzigd voor betere prestaties.

Automatische contrastverbetering (ACB)

Deze functie verbetert automatisch het contrast van uw beelden wanneer het onderwerp tegenlicht heeft of als er veel contrast is tussen uw onderwerp en de achtergrond.

Opnamereeks met verschillende belichtingen (AEB)

Deze functie maakt automatisch meerdere beelden met verschillende belichtingen om u te helpen een goedbelicht beeld te maken.

Autofocus (AF)

Een systeem dat automatisch de cameralens scherpstelt op het onderwerp. Uw camera gebruikt het contrast om automatisch scherp te stellen.

Diafragma

Het diafragma bepaalt de hoeveelheid licht die de sensor van de camera bereikt.

Bewegingsonscherpte (vaag)

Als de camera wordt bewogen wanneer de sluiters is geopend, kan het volledige beeld vaag lijken. Dit komt vaker voor wanneer de sluitertijd laag is. Voorkom bewegingsonscherpte door de gevoeligheid te verhogen, de flitser te gebruiken of een hogere sluitertijd. U kunt ook een statief of de DIS- of OIS-functie gebruiken om de camera te stabiliseren.

Compositie

Met compositie wordt de plaatsing van de verschillende elementen in het beeld bedoeld. Meestal levert een compositie volgens de regel van derden een plezierig resultaat.

DCF (Design rule for Camera File system)

Een specificatie voor het definiëren van een bestandsindeling en bestandssysteem voor digitale camera's die is ontwikkeld door de Japan Electronics and Information Technology Industries Association (JEITA).

Scherptediepte

De afstand tussen het dichtstbijzijnde en verste punt waarop kan worden scherpgesteld in een foto. De scherptediepte verschilt per diafragma, brandpuntsafstand en afstand tussen de camera en het onderwerp. Als u bijvoorbeeld een kleiner diafragma selecteert, wordt de scherptediepte vergroot en wordt de achtergrond van een compositie vaag.

Digitale zoom

Een functie die op kunstmatige wijze de beschikbare hoeveelheid zoom met de zoomlens vergroot (optisch zoomen). Als u de digitale zoomfunctie gebruikt, wordt de beeldkwaliteit minder wanneer de vergroting wordt verhoogd.

EV-compensatie

Alle combinaties van de camera sluitertijd en diafragma die resulteren in dezelfde belichting.

Belichtingswaarde (EV)

Met deze functie kunt u snel de belichtingswaarde aanpassen die wordt berekend door de camera, in beperkte stappen, om de belichting van uw foto's te verbeteren. Stel de EV-compensatie in op -1,0 EV om de waarde een stap donkerder in te stellen en op 1,0 EV om de waarde een stap lichter te maken.

Exif (Exchangeable Image File Format)

Een specificatie voor het definiëren van een beeldbestandsindeling voor digitale camera's die is gemaakt door de Japan Electronic Industries Development Association (JEIDA).

Belichting

De hoeveelheid licht die de sensor van de camera mag bereiken. Belichting wordt bepaald door een combinatie van sluitertijd, diafragma en ISO-waarde.

Flitser

Een flitslamp die ervoor zorgt dat er voldoende belichting is in omstandigheden met weinig licht.

Brandpuntsafstand

De afstand van het brandpunt van de lens tot het beeldvlak (in millimeters). Grotere brandpuntsafstanden resulteren in een kleinere beeldhoek en een grotere weergave van het onderwerp. Kleinere brandpuntsafstanden resulteren in een grotere beeldhoek.

Histogram

Een grafische weergave van de helderheid van een beeld. De horizontale as stelt de helderheid voor en de verticale as het aantal pixels. Hoge pieken aan de linkerkant (te donker) en aan de rechterkant (te licht) op het histogram geven aan dat een foto niet goed is belicht.

H.264/MPEG-4

Een video-indeling met hoge compressie die is ontwikkeld door de internationale standaardisatieorganisaties ISO/IEC en ITU-T. Deze codec zorgt ervoor dat goede videokwaliteit wordt geleverd met lage bitsnelheden ontwikkeld door het Joint Video Team (JVT).

Beeldsensor

Het fysieke deel van een digitale camera die een fotosite bevat voor elke pixel in het beeld. Elke fotosite neemt de helderheid van het licht op dat de fotosite bereikt tijdens een belichting. Algemene sensortypen zijn CCD (Charge-coupled Device) en CMOS (Complementary Metal Oxide Semiconductor).

ISO-waarde

De gevoeligheid van een camera voor licht, gebaseerd op de equivalente filmsnelheid gebruikt in een filmcamera. Met hogere ISO-waarden gebruikt de camera een hogere sluitertijd, waardoor vervaging kan worden verminderd die wordt veroorzaakt door het bewegen van de camera en weinig licht. Beelden met een hoge gevoeligheid zijn echter veel gevoeliger voor ruis.

JPEG (Joint Photographic Experts Group)

Een lossy-methode van compressie voor digitale beelden. JPEG-beelden worden gecomprimeerd om de algehele bestandsgrootte te verminderen met minimale afname van de beeldresolutie.

LCD (Liquid Crystal Display)

Een visuele display die algemeen wordt gebruikt in consumenten elektronica. Dit display heeft een aparte achtergrondverlichting nodig zoals CCFL of LED, om kleuren te kunnen reproduceren.

Macro

Met deze functie kunt u close-upfoto's maken van zeer kleine voorwerpen. Als u de macrofunctie gebruikt, kan de camera goed scherpstellen op kleine voorwerpen met een verhouding op bijna ware grootte (1:1).

Lichtmeting

De lichtmeting heeft betrekking op de manier waarop een camera de hoeveelheid licht meet om de belichting in te stellen.

MJPEG (Motion JPEG)

Een video-indeling die wordt gecomprimeerd als een JPEG-beeld.

Ruis

Verkeerd geïnterpreteerde pixels in een digitaal beeld die mogelijk worden weergegeven als verkeerd geplaatste of willekeurige, heldere pixels. Ruis treedt meestal op wanneer foto's worden gemaakt met een hoge gevoeligheid of wanneer de gevoeligheid automatisch wordt ingesteld op een donkere locatie.

OIS (Optical Image Stabilization; Optische beeldstabilisatie)

Deze functie compenseert in real-time trillingen en schudden tijdens de opname. Er treedt geen kwaliteitsvermindering van het beeld op in vergelijking met de functie Digitale beeldstabilisatie.

Optische zoom

Dit is een algemene zoomfunctie waarmee beelden kunnen worden vergroot met een lens en waarmee de beeldkwaliteit niet vermindert.

Kwaliteit

Een uitdrukking van het compressieniveau dat is gebruikt in een digitaal beeld. Beelden met een hogere kwaliteit hebben een lager compressieniveau, wat meestal resulteert in grotere bestanden.

Resolutie

Het aantal pixels in een digitaal beeld. Beelden met hoge resolutie bevatten meer pixels en bevatten meer details dan beelden met lage resolutie.

Sluiterijd

De sluitertijd is de hoeveelheid tijd die nodig is om de sluiters te openen en te sluiten. Dit is een belangrijke factor voor de helderheid van een foto, aangezien hiermee de hoeveelheid licht wordt geregeld die door het diafragma op de beeldsensor valt. Met een kortere sluitertijd valt er minder licht naar binnen en wordt de foto donkerder, maar is het ook eenvoudiger om de beweging van het onderwerp te bevroren.

Vignetten

Een vermindering van de helderheid of de verzadiging van een beeld bij de randen in vergelijking met het midden van het beeld. Vignetten kan de aandacht richten op onderwerpen die in het midden van een beeld zijn geplaatst.

Witbalans (kleurbalans)

Een aanpassing van de intensiteit van kleuren (meestal de primaire kleuren rood, groen en blauw) in een beeld. Het doel van het aanpassen van de witbalans, of kleurbalans, is de kleuren van een beeld correct weergeven.



Correcte verwijdering van dit product (elektrische & elektronische afvalapparatuur)

(Van toepassing in landen waar afval gescheiden wordt ingezameld)

Dit merkteken op het product, de accessoires of het informatiemateriaal duidt erop dat het product en zijn elektronische accessoires (bv. lader, headset, USB-kabel) niet met ander huishoudelijk afval verwijderd mogen worden aan het einde van hun gebruiksduur. Om mogelijke schade aan het milieu of de menselijke gezondheid door ongecontroleerde afvalverwijdering te voorkomen, moet u deze artikelen van andere soorten afval scheiden en op een verantwoorde manier recyclen, zodat het duurzame hergebruik van materiaalbronnen wordt bevorderd.

Huishoudelijke gebruikers moeten contact opnemen met de winkel waar ze dit product hebben gekocht of met de gemeente waar ze wonen om te vernemen waar en hoe ze deze artikelen milieuvriendelijk kunnen laten recyclen.

Zakelijke gebruikers moeten contact opnemen met hun leverancier en de algemene voorwaarden van de koopovereenkomst nalezen. Dit product en zijn elektronische accessoires mogen niet met ander bedrijfsafval voor verwijdering worden gemengd.



PlanetFirst duidt op het streven van Samsung Electronics naar een duurzame ontwikkeling en sociale verantwoordelijkheid door middel van een milieubewuste bedrijfsvoering.



Correcte behandeling van een gebruikte accu uit dit product

(Van toepassing in landen waar afval gescheiden wordt ingezameld)

Dit merkteken op de accu, handleiding of verpakking geeft aan dat de accu in dit product aan het einde van de levensduur niet samen met ander huishoudelijk afval mag worden weggegooid. De chemische symbolen Hg, Cd of Pb geven aan dat het kwik-, cadmium- of loodgehalte in de accu hoger is dan de referentieniveaus in de Richtlijn 2006/66/EC. Indien de gebruikte accu niet op de juiste wijze wordt behandeld, kunnen deze stoffen schadelijk zijn voor de gezondheid van mensen of het milieu.

Ter bescherming van de natuurlijke hulpbronnen en ter bevordering van het hergebruik van materialen, verzoeken wij u afgedankte accu's en batterijen te scheiden van andere soorten afval en voor recycling aan te bieden bij het gratis inzamelingsstelsel voor accu's en batterijen in uw omgeving.

A

Aanraakscherm

- Aanraken 33
- Slepen 33
- Vegen 33

Afdruk 136

AF-geluid 133

AF-hulplamp

- Instellingen 136

AF-hulplampje

- Locatie 21

Af speelknop 23

Af speelmodus 88

Afzonderlijke beelden uit een video opslaan 96

AllShare Play 127

Automatische back-up 120

Automatische contrastverbetering (ACB)

- Af speelmodus 99
- Opnamemodus 79

AutoShare 116

A/V-poort 21

B

Batterij

- Let op 146
- Opladen 25
- Plaatsen 24

Beeldaanpassing

Contrast

- Af speelmodus 100
- Opnamemodus 85

Helderheid

- Af speelmodus 100
- Opnamemodus 78

Kleurverzadiging

- Af speelmodus 100
- Opnamemodus 85

Rode ogen 100

Scherpte 85

Beginafbeelding 133

Belichting 78

Bestanden beveiligen 91

Bestanden overbrengen

- Automatische back-up 120
- E-mail 122
- Mac 103
- Windows 102

Bestanden weergeven

- Bewegende foto's 94
- Categorie 90
- Diashow 94
- Map 89
- Miniaturen 90
- Panoramafoto's 94
- Televisie 101

Bestanden wissen 91

C

Camera loskoppelen 103

Cameraonderhoud 140

Cameraspecificaties 152

Contrast

- Af speelmodus 99
- Opnamemodus 85

D

Datum/tijd aanpassen 135

Diafragma waarde 46

Diashow 94

Digitale zoom 37

DIRECT LINK-knop 23

Draadloos netwerk 112

Draaien 97

E

Externe zoeker 118

F

Filmmodus 60

Flitser

Anti-rode ogen 68

Auto 67

Invulflits 67

Langzame synchronisatie 68

Rode ogen 67

Uit 67

Formatteren 136

Foto's bewerken 97

Foutmeldingen 138

Functieknop 23

G

Geheugenkaart

Aandachtspunt 144

Plaatsen 24

Geluidsinstellingen 35

Gezichten retoucheren 100

Gezichtsdetectie 75

H

Handmatige modus 49

Helderheid

Afspeelmodus 99

Opnamemodus 78

Helderheid scherm 134

I

Instellingen 135

Intelligente scène detectiemodus 61

Intelligent zoomen 38

ISO-waarde 69

K

Kleurverzadiging

Afspeelmodus 100

Opnamemodus 85

Knipperen 76

L

Lichtmeting

Centr. gewogen 79

Multi 79

Spot 79

M

Macro

Auto macro 71

Handm. scherpstellen 71

Macro 71

Magic Plus, modus

Filmfilter 59

Foto in beweging 57

Mijn Magisch kader 54

Menuknop 23

Miniaturen 90

MobileLink 117

Modus Beste gezicht 53

Modus Diafragmaprioriteit 47

Modusdraaiknop 22

Modus Magisch Plus

Fotofilter 58

Gesplitste opname 56

Modus Panorama 51

O

OIS (Optical Image Stabilization;
Optische beeldstabilisatie) 39

One Touch-opname 74

Ontspanknop 21

Ontspanknop half indrukken 40

Opladen 25

Optionele accessoires 20

P

Pictogrammen

Afspeelmodus 88

Opnamemodus 28

Portretten maken

Gezichtsdetectie 75

Knipperen 76

Smile shot 76

Zelfportret 75

Power-knop 21

Programmamodus 45

R

Reinigen

Camerabody 140

Lens 140

Scherf 140

Reset 136

Resolutie

Afspeelmodus 97

Opnamemodus 64

Richtlijn 133

Rode ogen

Afspeelmodus 100

Opnamemodus 66

S

Schermtypen 34

Scherpstelgebied

Centrum AF 72

Multi AF 72

Scherpte 85

Servicecenter 149

Sluiterprioriteit, modus 48

Smart Auto-modus 43

Smart filter

Afspeelmodus 98

Opnamemodus voor foto's 58

Video-opname, modus 59

Smart-modus 50

Smile shot 76

Snel tonen 134

Spaarstand 134

Statiefbevestigingspunt 21

Statuslampje 22

T

Taalinstellingen 135

Tijdinstellingen 26

Tijdzone-instellingen 26, 135

Timer 84

Tracking AF 73

U

Uitpakken 20

USB-poort 21

V

Verbinding maken met een Mac-computer 103

Vergroten 93

Video 134

Afspeelmodus 95

Opnamemodus 60

Video's bewerken

Bijsnijden 96

Opnemen 96

W

Website

Foto's of video's uploaden 125

Openen 125

Witbalans 80

Z

Zelfportret 75

Zoom

Zoomfunctie gebruiken 37

Zoomgeluidinstellingen 86

Zoomknop 22



Raadpleeg voor klantenservice of bij vragen de garantieinformatie die met het product is meegeleverd of bezoek onze website www.samsung.com.

CE 0678