

Ga voor registratie van uw product en ondersteuning naar

www.philips.com/welcome

GoGear

SA060304

SA060308



Gebruiksaanwijzing

PHILIPS

Inhoudsopgave

1	Belangrijke veiligheidsinformatie	5
	Algemeen onderhoud	5
	Het product recycleren	8
2	Uw nieuwe SA060	9
	Wat zit er in de doos?	9
	Software op de speler	9
	Bestanden op de speler	9
3	Aan de slag	10
	Opladen	10
	Eerste installatie	10
	De speler in- of uitschakelen	11
	Automatisch op stand-by zetten en uitschakelen	11
4	Overzicht	12
	Bediening	12
	Beginscherm	12
	Op de schermen navigeren	12
	Het scherm vergrendelen/ontgrendelen	13
	De achtergrond selecteren	13
5	Een mediabibliotheek samenstellen op de SA060	14
	Uw mediabibliotheek op de PC overbrengen	14
	Muziekbestanden ordenen	14
	Bestanden naar de speler overbrengen	14
	Een Micro SD-kaart gebruiken	14
6	Muziek	16
	Door de muziekbibliotheek bladeren	16
	Muziek afspelen	16
	Opties voor afspelen selecteren	16
	Geluidsopties selecteren	16
	Afspeellijsten	17
	Een playlist-on-the-go maken	17
	Een afspeellijst afspelen	17
	Nummers verwijderen	17
7	Video's	19
	Door de videobibliotheek bladeren	19
	Video's afspelen	19
	Opties voor afspelen selecteren	19
	Geluidsopties selecteren	20
	De helderheid selecteren	20
	Video's verwijderen	20
8	Foto's	21
	Door de fotobibliotheek bladeren	21
	Afbeeldingen weergeven	21
	Opties voor afspelen selecteren	21
	Foto's bekijken	22
	Een foto als achtergrond instellen	22
	Favoriete foto's	22
	Foto's aan Favorieten toevoegen	23
	Foto's uit Favorieten verwijderen	23
	Foto's verwijderen	23
9	FM-radio	24
	Afstemmen op radiozenders	24
	Voorkeuzezenders opslaan	24
10	Opnamen	25
	Opnamen maken	25
	Spraak opnemen	25
	FM-radio opnemen	25
	Opnamen afspelen	25
	Opnamen verwijderen	26
11	Tekstlezer	27
	Tekstbestanden lezen	27
	Tekstbestanden verwijderen	27
12	Mapweergave	28
13	SD-kaart	29

14 Instellingen	30
Energiebesparende modus inschakelen	30
Sleeptimer	30
Display-instellingen	30
Taal	30
Informatie	30
Apparaat formatteren	31
Fabrieksinstellingen	31

15 De firmware bijwerken met Philips Device Manager	32
--	----

16 Problemen oplossen	33
------------------------------	----

17 Technische gegevens	34
Ondersteunde muziekbestandsindelingen	34
Ondersteunde videobestandsindelingen	34
Ondersteunde fotobestandsformaten	35
Systeemvereisten	35

Hulp nodig?

Ga naar

www.philips.com/welcome

voor een compleet pakket aan ondersteuningsmaterialen, zoals gebruikershandleidingen, de nieuwste software-updates en antwoorden op veelgestelde vragen.

1 Belangrijke veiligheidsinformatie

Algemeen onderhoud

De vertaling van dit document is puur ter referentie.

In het geval van een verschil tussen de Engelse en de vertaalde versie geldt de Engelse versie.



Let op

- Voorkom schade of defecten:
- Stel het product niet bloot aan hoge temperaturen veroorzaakt door verwarmingsapparatuur of direct zonlicht.
- Laat het product niet vallen en laat geen voorwerpen op uw speler vallen.
- Zorg dat het product niet in water wordt ondergedompeld. Laat geen water in de hoofdtelefoonaansluiting of het batterijvak binnendringen om schade te voorkomen.
- Ingeschakelde mobiele telefoons in de nabijheid kunnen interferentie veroorzaken.
- Maak een reservekopie van de bestanden. Houd altijd een kopie beschikbaar van de originele bestanden die u naar het apparaat hebt gedownload. Philips is niet verantwoordelijk voor gegevensverlies door beschadiging of het onleesbaar worden van het apparaat.
- Zorg ervoor dat u uw muziekbestanden alleen via de meegeleverde muzieksoftware beheert (overbrengt, verwijdert, enz.). Zo voorkomt u problemen.
- Gebruik geen schoonmaakmiddelen die alcohol, ammoniak, benzeen of schuurmiddelen bevatten, omdat hierdoor het product kan worden beschadigd.

Informatie over de bedrijfstemperatuur en de opslagtemperatuur

- Gebruik de speler altijd bij een temperatuur tussen 0 en 35 °C.
- Bewaar de speler altijd bij een temperatuur tussen -20 en 45 °C.
- De levensduur van de batterij kan worden verkort door lage temperaturomstandigheden.

Vervangende onderdelen/accessoires:

Ga naar www.philips.com/support om vervangende onderdelen/accessoires te bestellen.

Gehoorscherming



Zet het volume niet te hard:

Als u het volume van uw hoofdtelefoon te hard zet, kan dit uw gehoor beschadigen. Dit product kan geluiden produceren met een decibelbereik dat het gehoor kan beschadigen, zelfs als u minder dan een minuut aan het geluid wordt blootgesteld. Het hogere decibelbereik is bedoeld voor mensen die al slechter horen.

Geluid kan misleidend zijn. Na verloop van tijd raken uw oren gewend aan hogere volumes.

Als u dus gedurende langere tijd luistert, kan geluid dat u normaal in de oren klinkt, eigenlijk te luid en schadelijk voor uw gehoor zijn. Om u hiertegen te beschermen, dient u het volume op een veilig niveau te zetten voordat uw oren aan het geluid gewend raken en het vervolgens niet hoger te zetten.

Een veilig geluidsniveau instellen:

Zet de volumeregeling op een lage stand.

Verhoog langzaam het volume totdat het aangenaam en duidelijk klinkt, zonder storingen.

Gedurende langere tijd luisteren:

Langdurige blootstelling aan geluid, zelfs op normale, 'veilige' niveaus, kan gehoorbeschadiging veroorzaken.

Gebruik uw apparatuur met zorg en neem een pauze op zijn tijd.

Volg de volgende richtlijnen bij het gebruik van uw hoofdtelefoon.

Luister op redelijke volumes gedurende redelijke perioden.

Let erop dat u niet het volume aanpast

wanneer uw oren aan het geluid gewend raken.

Zet het volume niet zo hoog dat u uw omgeving niet meer hoort.

Wees voorzichtig en gebruik de hoofdtelefoon niet in mogelijk gevaarlijke situaties.

Gebruik geen hoofdtelefoon tijdens het besturen van een motorvoertuig, fiets, skateboard enz. Dit levert mogelijk gevaren op in het verkeer en is in veel gebieden niet toegestaan.

Modificaties

Modificaties die niet zijn goedgekeurd door de fabrikant kunnen tot gevolg hebben dat de gebruiker het recht verliest het product te gebruiken.

Copyrightinformatie

Alle andere merknamen en productnamen zijn handelsmerken van de respectieve bedrijven of organisaties.

Ongeoorloofde vermenigvuldiging van opnamen, of die nu zijn gedownload van internet of zijn gemaakt vanaf een audio-CD, is een schending van het auteursrecht en internationale verdragen.

U mag geen kopieën maken van tegen kopiëren beveiligd materiaal, waaronder computerprogramma's, bestanden, uitzendingen en geluidsopnamen. Als u dit doet, overtreedt u het auteursrecht en pleegt u zodoende een misdrijf. Dit apparaat mag niet voor dergelijke doeleinden worden gebruikt.

Het Windows Media- en het Windows-logo zijn gedeponeerde handelsmerken van Microsoft Corporation in de Verenigde Staten en/of andere landen.

Neem uw verantwoordelijkheid! Respecteer het auteursrecht.



**Be responsible
Respect copyrights**

Philips respecteert het intellectuele eigendom van anderen, en wij vragen onze gebruikers dat ook te doen.

Multimedia-inhoud op internet is mogelijk gemaakt en/of gedistribueerd zonder toestemming van de oorspronkelijke eigenaar van de auteursrechten.

Het illegaal kopiëren of distribueren van inhoud is mogelijk in strijd met wetgeving inzake auteursrechten in verschillende landen, waaronder het land waar u zich bevindt. Het naleven van de auteursrechten blijft uw verantwoordelijkheid.

Het opnemen en overbrengen van videostreams die u naar uw computer hebt gedownload naar uw draagbare speler is alleen bedoeld voor inhoud die vrij is van auteursrechten of inhoud met de juiste licenties. Dergelijke inhoud is alleen voor eigen gebruik, zonder commercieel oogmerk en in overeenstemming met eventuele auteursrechtelijke instructies van de eigenaar van de auteursrechten. Deze instructie schrijft mogelijk voor dat er geen kopiëren mogen worden gemaakt. Videostreams bevatten mogelijk technologie voor kopieerbeveiliging die kopiëren voorkomt. In dergelijke situaties werkt de opnamefunctie niet en ontvangt u een bericht.

Gegevensopslag

Philips wil de kwaliteit van uw product en de ervaring van de Philips-gebruiker altijd nog beter maken. Om het gebruiksprofiel voor dit apparaat beter te leren kennen, slaat dit apparaat soms gegevens op in het permanente geheugendeel van het apparaat. Deze gegevens worden gebruikt om eventuele fouten of storingen op te sporen die u als gebruiker kunt ervaren wanneer u het apparaat gebruikt. Opgeslagen wordt, bijvoorbeeld, de afspeelduur in de muziekmodus, de afspeelduur in de tunermodus, hoe vaak de batterij moest worden opgeladen, enz. De opgeslagen gegevens vertellen niets over de op het apparaat gebruikte content of media of de bron van downloads. De op het apparaat opgeslagen gegevens worden UITSLUITEND opgehaald en gebruikt als de gebruiker het apparaat terugbrengt naar het servicecentrum van Philips en UITSLUITEND om het opzoeken en voorkomen van fouten te vereenvoudigen. Desgewenst worden de opgeslagen gegevens voor de gebruiker beschikbaar gemaakt.

Monkey's Audio decoder

- ① The Monkey's Audio SDK and source code can be freely used to add APE format playback, encoding, or tagging support to any product, free or commercial. Use of the code for proprietary efforts that don't support the official APE format require written consent of the author.
- ② Monkey's Audio source can be included in GPL and open-source software, although Monkey's Audio itself will not be subjected to external licensing requirements or other viral source restrictions.
- ③ Code changes and improvements must be contributed back to the Monkey's Audio project free from restrictions or royalties, unless exempted by express written consent of the author.
- ④ Any source code, ideas, or libraries used must be plainly acknowledged in the software using the code.
- ⑤ Although the software has been tested thoroughly, the author is in no way responsible for damages due to bugs or misuse.

If you do not completely agree with all of the previous stipulations, you must cease using this source code and remove it from your storage device.

FLAC decoder

Copyright (C) 2000,2001,2002,2003,2004,2005,2006,2007,2008,2009 Josh Coalson

Redistribution and use in source and binary forms, with or without modification, are permitted provided that the following conditions are met:

- Redistributions of source code must retain the above copyright notice, this list of conditions and the following disclaimer:

- Redistributions in binary form must reproduce the above copyright notice, this list of conditions and the following disclaimer in the documentation and/or other materials provided with the distribution.
- Neither the name of the Xiph.org Foundation nor the names of its contributors may be used to endorse or promote products derived from this software without specific prior written permission.

THIS SOFTWARE IS PROVIDED BY THE COPYRIGHT HOLDERS AND CONTRIBUTORS "AS IS" AND ANY EXPRESS OR IMPLIED WARRANTIES, INCLUDING, BUT NOT LIMITED TO, THE IMPLIED WARRANTIES OF MERCHANTABILITY AND FITNESS FOR A PARTICULAR PURPOSE ARE DISCLAIMED. IN NO EVENT SHALL THE FOUNDATION OR CONTRIBUTORS BE LIABLE FOR ANY DIRECT, INDIRECT, INCIDENTAL, SPECIAL, EXEMPLARY, OR CONSEQUENTIAL DAMAGES (INCLUDING, BUT NOT LIMITED TO, PROCUREMENT OF SUBSTITUTE GOODS OR SERVICES; LOSS OF USE, DATA, OR PROFITS; OR BUSINESS INTERRUPTION) HOWEVER CAUSED AND ON ANY THEORY OF LIABILITY, WHETHER IN CONTRACT, STRICT LIABILITY, OR TORT (INCLUDING NEGLIGENCE OR OTHERWISE) ARISING IN ANY WAY OUT OF THE USE OF THIS SOFTWARE, EVEN IF ADVISED OF THE POSSIBILITY OF SUCH DAMAGE.

© 2009, Xiph.Org Foundation

Redistribution and use in source and binary forms, with or without modification, are permitted provided that the following conditions are met:

- Redistributions of source code must retain the above copyright notice, this list of conditions and the following disclaimer:

- Redistributions in binary form must reproduce the above copyright notice, this list of conditions and the following disclaimer in the documentation and/or other materials provided with the distribution.
- Neither the name of the Xiph.org Foundation nor the names of its contributors may be used to endorse or promote products derived from this software without specific prior written permission.

This software is provided by the copyright holders and contributors "as is" and any express or implied warranties, including, but not limited to, the implied warranties of merchantability and fitness for a particular purpose are disclaimed. In no event shall the foundation or contributors be liable for any direct, indirect, incidental, special, exemplary, or consequential damages (including, but not limited to, procurement of substitute goods or services; loss of use, data, or profits; or business interruption) however caused and on any theory of liability, whether in contract, strict liability, or tort (including negligence or otherwise) arising in any way out of the use of this software, even if advised of the possibility of such damage

Het product recylen

Uw product is vervaardigd van kwalitatief hoogwaardige materialen en onderdelen die gerecycled en opnieuw gebruikt kunnen worden.

Wanneer een product is voorzien van een symbool van een afvalcontainer met een kruis erdoorheen, valt het product onder de Europese richtlijn 2002/96/EG:



Gooi het product nooit weg met ander huishoudelijk afval. Informeer u over de lokale regels inzake gescheiden afvalophaling van elektrische en elektronische toestellen. Een goede afvalverwerking van uw oude product draagt bij tot het voorkomen van mogelijke schade voor het milieu en de volksgezondheid.

Waarschuwing

- Als u de ingebouwde batterij verwijdert, vervalt de garantie en raakt het product mogelijk onherstelbaar beschadigd.

Uw product bevat batterijen die, overeenkomstig de Europese richtlijn 2006/66/EG, niet bij het gewone huishoudelijke afval mogen worden weggegooid.



Om de goede werking en de veiligheid van uw product te waarborgen, moet u uw product naar een officieel inzamelpunt of servicecentrum brengen waar een professional de batterij kan vervangen of verwijderen. Informeer u over de lokale regels inzake de gescheiden ophaling van gebruikte batterijen. Een goede afvalverwerking van uw oude product draagt bij tot het voorkomen van mogelijke schade voor het milieu en de volksgezondheid.

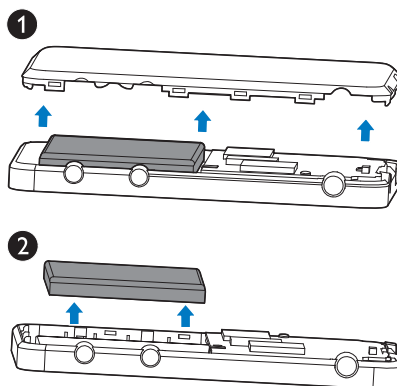

2 Uw nieuwe SA060

De **SA060** biedt de volgende mogelijkheden:

- Muziek afspelen
- Video's bekijken
- Foto's bekijken
- Naar FM-radio luisteren
- Opnamen maken
- Tekstbestanden (.txt-bestanden) lezen
- Het geheugen uitbreiden door een Micro SD-kaart (afzonderlijk verkrijgbaar) te plaatsen

Wat zit er in de doos?

Controleer of u de volgende onderdelen hebt ontvangen:

Speler



Oortelefoon

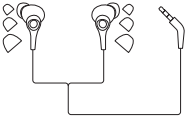

USB-kabel



Snelstartgids



Opmerking

- De afbeeldingen dienen alleen ter referentie. Philips behoudt zich het recht voor de kleur/het ontwerp zonder kennisgeving te wijzigen.

Software op de speler

De **SA060** wordt geleverd met de volgende software:

- Philips Device Manager (helpt u bij het downloaden van firmware-updates voor de SA060)

Bestanden op de speler

De volgende bestanden zijn op de **SA060** geladen:

- Gebruikershandleiding
- Veelgestelde vragen

3 Aan de slag

Opladen

De SA060 heeft een ingebouwde batterij die via de USB-poort van een computer kan worden opgeladen.

U kunt de SA060 met de USB-kabel op een PC aansluiten, zoals in de afbeelding.

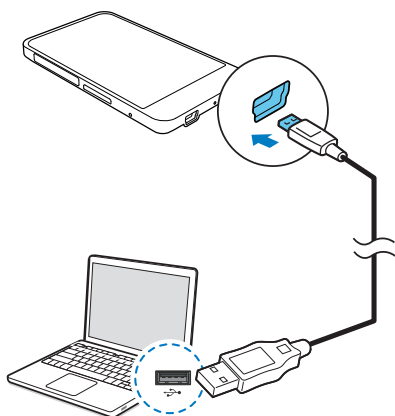

Opmerking

- Wanneer u de SA060 op een computer aansluit, verschijnt even de vraag het volgende te selecteren: [Opladen en overbrengen] of [Opladen en afspelen]. Als er geen optie gekozen is, is [Opladen en overbrengen] van toepassing.
- Om de SA060 af te spelen tijdens het opladen, kiest u [Opladen en afspelen].

Indicatie batterijniveau

Het display geeft het niveau van de batterijstatus bij benadering als volgt weer:

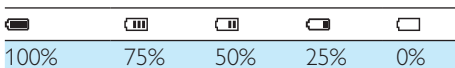

- ↳ Een knipperend pictogram geeft aan dat de batterij bijna leeg is. De speler slaat alle instellingen op en wordt binnen 60 seconden uitgeschakeld.

Opmerking

- Oplaadbare batterijen hebben een beperkt aantal oplaadcycli. De levensduur en het aantal oplaadcycli van batterijen zijn afhankelijk van gebruik en instellingen.
- De laadanimatie stopt en het pictogram wordt weergegeven wanneer het oplaadproces is voltooid.

Ga als volgt te werk op de SA060 om batterijvermogen te besparen en de afspeeltijd verlengen:

- Stel de timer van de achtergrondverlichting in op een lage waarde (ga naar > [Beeldinstellingen] > [Timer scherm uit]).

Eerste installatie

De eerste keer dat u de SA060 op een PC aansluit, dient u Philips Device Manager op de PC te installeren. U kunt de firmware van de speler bijwerken via internet met behulp van Philips Device Manager.

Wanneer u de SA060 voor het eerst op de PC aansluit, wordt er een pop-upvenster weergegeven:

- 1 Selecteer **InstallPhilips Device Manager** (Philips Device Manager installeren).
- 2 Volg de aanwijzingen op het scherm om de installatie van de software te voltooien.

Opmerking

- Voor de installatie dient u akkoord te gaan met de licentievoorwaarden.

Als het pop-upvenster niet automatisch wordt weergegeven:

- 1 Selecteer **Deze computer** (Windows XP / Windows 2000) / **Computer** (Windows Vista / Windows 7).

- 2 Klik met de rechtermuisknop op het **Philips GoGear SA060**-pictogram.
- 3 Selecteer **Install Philips Device Manager**.
- 4 Volg de aanwijzingen op het scherm om de installatie van de software te voltooien.

Opmerking

- Voor de installatie dient u akkoord te gaan met de licentievoorwaarden.

De speler in- of uitschakelen

Houd  ingedrukt totdat de speler wordt in- of uitgeschakeld.

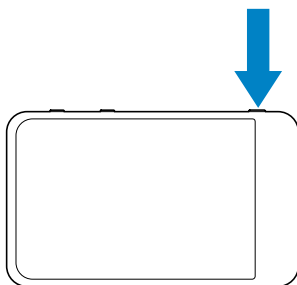

Automatisch op stand-by zetten en uitschakelen

De speler beschikt over een functie waarmee het apparaat zichzelf automatisch in stand-by zet en uitschakelt zodat batterijstroom kan worden bespaard.

Als de speler voor een bepaalde tijdsduur in de niet-actieve modus is ingeschakeld (er wordt niets afgespeeld en er wordt niet op een knop gedrukt), wordt deze automatisch uitgeschakeld.

De tijdsduur opgeven:

- Ga in het beginscherm naar  > **[Energiebesparende modus instellen...]**.

4 Overzicht

Bediening

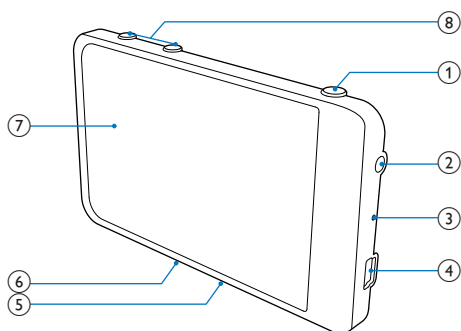

- ① **⏻ / 🔒**
 - Ingedrukt houden: het apparaat in-/uitschakelen
 - Indrukken: het scherm vergrendelen/ontgrendelen
- ② **📶**
 - hoofdtelefoonaansluiting van 3,5 mm
- ③ **MIC**
 - Microfoon
- ④ **🔌**
 - USB-aansluiting voor opladen en gegevensoverdracht
- ⑤ **RESET**
 - Als het scherm niet meer reageert op het indrukken van toetsen, duwt u de punt van een balpen in deze opening.
- ⑥ **MICRO SD**
 - Sleuf voor Micro SD-kaart
- ⑦ **Aanraakscherm**

⑧ ◀ ▶

- Indrukken: het volume verhogen/verlagen
- Ingedrukt houden: de snelheid verhogen/verlagen

Beginscherm

Menu	Modus	Handeling
🎵	Muziek	audiobestanden afspelen
📺	Video	video's bekijken
🖼️	Foto's	foto's bekijken
📻	FM-radio	afstemmen op FM-radio FM-radio opnemen
📄	Tekstlezer	tekstbestanden (.txt-bestanden) lezen
⚙️	Instellingen	de instellingen van de SA060 aanpassen
💾	Micro SD-kaart	mediabestanden op de Micro SD-kaart weergeven of afspelen
🎧	Opnamen	opnamen maken of beluisteren
📁	Mapweergave	bestanden in mappen weergeven

Op de schermen navigeren

Raak op de schermen de pictogrammen aan om toegang te krijgen tot de menu's en opties. Raak zo nodig het scherm aan om de pictogrammen weer te geven.

Functionele menu's of opties openen:

- Raak het pictogram of de optie aan.

Terugkeren naar vorige schermen:

- Raak ⬅️ herhaaldelijk aan.

Terugkeren naar het beginscherm:

- Raak 🏠 aan.

Het scherm vergrendelen/ ontgrendelen

U kunt het scherm van de **SA060** vergrendelen. U kunt alle bedieningselementen op het scherm vergrendelen (de volumeknoppen blijven werken). Hiermee voorkomt u dat u het apparaat per ongeluk bedient.

Automatisch vergrendelen

Na een bepaalde tijd wordt het scherm gedimd en automatisch vergrendeld. Om de tijdsduur in te stellen, gaat u naar * > [Beeldinstellingen] > [Timer scherm uit].

Het scherm handmatig vergrendelen

- Druk op  / .

Het scherm ontgrendelen

- Druk op  / .

De achtergrond selecteren

De achtergrond voor het beginscherm selecteren:

- Ga in het beginscherm naar * > [Beeldinstellingen] > [Achtergrond].
Selecteer een thema.

De aangepaste achtergrond instellen

- Ga naar . Speel een foto af en stel de achtergrond in (zie 'Een foto als achtergrond instellen' op pagina 22).

Van een thema naar de laatste aangepaste achtergrond schakelen:

- Selecteer in * > [Beeldinstellingen] > [Achtergrond] de optie [Aangepast].

5 Een mediabibliotheek samenstellen op de SA060

Maak, voordat u media afspeelt op de speler een mediabibliotheek op de SA060. Voor het samenstellen van een mediabibliotheek kunt u:

- Uw mediabibliotheek op de PC naar de speler overbrengen;
- Een Micro SDK-kaart (tot 32 GB) gebruiken als mediabibliotheek.

Uw mediabibliotheek op de PC overbrengen

Muziekbestanden ordenen

Mediabestanden ordenen op bestandsinformatie

Wanneer de bestands informatie (meta- of ID3-tag) bevatten, kunnen bestanden op de SA060 automatisch worden gesorteerd op titel, artiest of album.

Bewerk de bestandsinformatie of ontvang de albumhoes via mediabeheerssoftware op een PC, bijvoorbeeld **Windows Media Player 11**.

Mediabestanden ordenen per bestandsmap

U kunt ook mediabestanden in verschillende mappen op een PC ordenen.

Bestanden naar de speler overbrengen

Bestanden overbrengen in Windows Verkenner

- 1 Sluit de SA060 aan op een computer.
- 2 Ga op de PC op **Deze computer** of **Computer** en

- Zoek de SA060
- Zoek bestanden/mappen.

- 3 Sleep de bestanden/mappen van de PC naar de SA060.

Bestanden via mediabeheerssoftware overbrengen

U kunt ook de mediabibliotheek op uw PC naar de speler synchroniseren via mediabeheerssoftware, bijvoorbeeld **Windows Media Player 11**.

Een Micro SD-kaart gebruiken

Plaats een Micro SD-kaart (tot 32 GB) in de SA060. U kunt het geheugen van de SA060 vergroten.

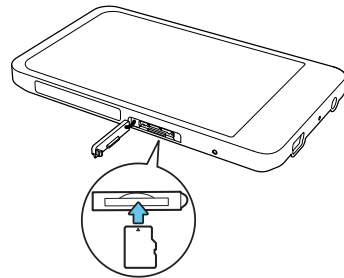

Afspelen vanaf de Micro SD-kaart:

- Bij , , of  op de speler kunt u ondersteunde mediabestanden vanaf de Micro SD-kaart vinden en afspelen.

Of:

- Raak in het beginscherm  aan. U kunt de mediabestanden die op de Micro SD-kaart zijn opgeslagen, selecteren en afspelen.

Bestanden uit het interne geheugen naar de SD-kaart kopiëren/verplaatsen:

- 1 Ga in het beginscherm naar .

- 2 Raak in het scherm met bestanden of mappen  aan en selecteer opties.
- ↳ U kunt bestanden of bestandsmappen naar de SD-kaart kopiëren of verplaatsen.

6 Muziek

Ga naar  als u muziek uit de mediabibliotheek wilt afspelen op de speler.

Door de muziekbibliotheek bladeren

In  worden muziekbestanden geordend aan de hand van metagegevens (bestandsinformatie). U kunt door de muziekbibliotheek bladeren aan de hand van muziekgegevens.

- 1 Raak  aan om een bibliotheekweergave te selecteren:
 - Raak , , of  aan om nummers op album, artiest of titel te sorteren.
 - ↳ De muziekbibliotheek wordt geordend op informatie over nummers, in alfabetische volgorde.



- 2 Veeg in de kolom met uw vinger omhoog of omlaag om door de lijst met opties te bladeren.



Muziek afspelen



- 1 Blader door de muziekbibliotheek om muziek te vinden.
- 2 Raak een nummer aan.
 - ↳ Het afspelen start bij het huidige nummer.
 - ↳ Het afspeelscherm wordt weergegeven.

Opties voor afspelen selecteren

In het afspeelscherm kunt u pictogrammen aanraken om afspeloorties te selecteren:

 /  Raak dit aan om naar de bibliotheek of het afspeelscherm over te schakelen.



 /  Raak dit aan om het afspelen te onderbreken of hervatten.

 /  Raak dit aan om nummers over te slaan.
Houd dit ingedrukt om in het huidige nummer te zoeken.

 Raak dit eenmaal of meerdere keren aan om opties voor herhalen te selecteren:
Alles herhalen: raak deze optie aan om alle nummers in de huidige map te herhalen.
1 herhalen: raak deze optie aan om het huidige nummer te herhalen.

 Raak dit aan om alle nummers in de huidige map in willekeurige volgorde af te spelen.

Schakelen tussen het afspeelscherm en het bibliotheekscherm

- Raak  aan om naar het beginscherm te gaan.
 - ↳ Na enkele seconden keert u automatisch terug naar het afspeelscherm.
- U kunt ook  aanraken op het beginscherm om terug te keren naar het afspeelscherm.

Geluidsopties selecteren

- Raak  op het afspeelscherm aan om opties te selecteren:

[FullSound] Hiermee herstelt u de geluidsdetails die verloren gaan bij muziekcompressie (zoals MP3 of WMA).

[Equalizer] Geef zo nodig de geluidsinstellingen op.

[Maximumvolume] U kunt een maximumvolume voor het geluid instellen. U weet dan zeker dat het geluidsvolume altijd veilig voor uw gehoor is. Raak de volumebalk aan om het maximumniveau in te stellen.

Opmerking

- De equalizer wordt gedeactiveerd wanneer u FullSound selecteert.



Afspeellijsten

Met een afspeellijst kunt u een lijst openen met nummers van verschillende artiesten of albums.

Een playlist-on-the-go maken

Met de **SA060** kunt u vijf afspeellijsten maken.

Een playlist-on-the-go maken

- 1 Raak  aan en selecteer de bibliotheekweergave van .
- 2 Raak  aan en selecteer **[Nieuwe 'Playlist on the
 go' maken]**.
↳ Er wordt een playlist-on-the-go gemaakt.

Nummers aan een afspeellijst toevoegen

- 1 Selecteer of speel een nummer af.
- 2 In de lijst met nummers of in het afspeelscherm:
 - raak  aan en selecteer **[Toevoegen aan
 afspeellijst]**.
 - ↳ Er wordt een lijst met afspeellijsten weergegeven.

- 3 Raak een afspeellijst aan om deze te selecteren. Bevestig uw keuze wanneer u hierom wordt gevraagd.
↳ Het huidige nummer wordt toegevoegd aan de afspeellijst.

Een afspeellijst afspelen



- 1 Raak  aan en selecteer de bibliotheekweergave van **[Afspeellijsten]**.
↳ Er wordt een lijst met afspeellijsten weergegeven.
- 2 Raak een afspeellijst en nummer aan om de lijst en het nummer te selecteren.
↳ Het afspelen van de afspeellijst wordt gestart bij het huidige nummer.

Nummers verwijderen

U kunt nummers op de volgende manieren verwijderen:

- Geselecteerde nummers verwijderen;
- Huidig nummer verwijderen;
- Geselecteerde afspeellijsten verwijderen.



Geselecteerde nummers verwijderen:

- 1 Raak  aan om een bibliotheekweergave te kiezen:
 of .
- ↳ De muziekbibliotheek wordt geordend op informatie over nummers, in alfabetische volgorde.
- 2 Raak  aan en selecteer **[Verwijderen]**.
- 3 Raak het selectievakje naast nummers aan.
- 4 Raak **[~~X~~ item(s) verwijderen]** aan (~~X~~ duidt het aantal geselecteerde nummers aan).
↳ Geselecteerde nummers zijn verwijderd.

Om het huidige nummer op het afspeelscherm te verwijderen:

- Raak  aan en selecteer **[Verwijderen]**.
 - ↳ Het huidige nummer wordt verwijderd.

Geselecteerde afspeellijsten verwijderen:

- 1** Raak  aan om de bibliotheekweergave van  te selecteren.
- 2** Raak  aan en selecteer **[Een afspeellijst verwijderen]**.
 - ↳ Er wordt een lijst met afspeellijsten weergegeven.
- 3** Raak het selectievakje aan om afspeellijsten te selecteren.
- 4** Bevestig uw keuze wanneer u hierom wordt gevraagd.
 - ↳ De geselecteerde afspeellijsten worden verwijderd.

7 Video's

Ga naar  als u video's uit de mediabibliotheek wilt afspelen op de speler.

Door de videobibliotheek bladeren

In de videobibliotheek worden videobestanden geordend aan de hand van metagegevens (bestandsinformatie). Blader door de videobibliotheek op videotitel.

Met de kolommen voor video-illustraties, titels en de totale afspeeltijd van de videobibliotheek op de **SA060** kunt u snel door informatie over videobestanden bladeren.

- 1 Raak  aan om de bibliotheekweergave te selecteren.
 - ↳ De videobibliotheek wordt op titel op alfabetische volgorde gesorteerd.
- 2 Veeg in de kolom met uw vinger omhoog of omlaag om door de lijst met opties te bladeren.

Video's afspelen



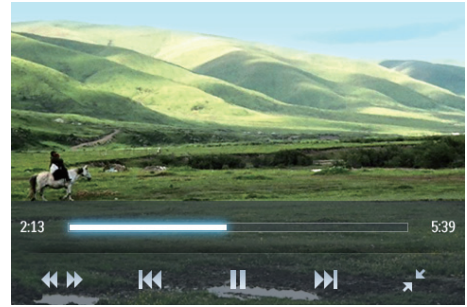



- 1 Blader in de videobibliotheek naar de gewenste video.
- 2 Raak een video aan.
 - ↳ Het afspelen start bij de huidige video.
 - ↳ Het afspeelscherm wordt weergegeven.



Opties voor afspelen selecteren

In het afspeelscherm kunt u pictogrammen aanraken om afspeelopties te selecteren:

- Raak zo nodig het scherm aan om de pictogrammen weer te geven.

 / 	Raak dit aan om naar de bibliotheek of het afspeelscherm over te schakelen.
	Raak dit aan om het afspelen te onderbreken of hervatten.
 / 	Raak dit aan om titels over te slaan.
 / 	Raak dit aan om te schakelen tussen het volledige scherm en de normale weergave.

Naar een bepaald gedeelte zoeken



Een afspeelpositie selecteren:

- Raak op het afspeelscherm de voortgangsbalk aan.
 - ↳ Het geselecteerde deel van de video wordt afgespeeld.

Hiermee zoekt u vooruit of achteruit:

- 1 Raak **«»** aan om de balk van de trackball weer te geven.
- 2 Raak de balk aan om een afspeelsnelheid te selecteren:
 - Raak de linkerkant of rechterkant aan om een afspeelsnelheid te selecteren (zoals 4X).
 - Raak het midden aan om terug te keren naar de normale snelheid.
 - ↳ De trackball wordt weergegeven waar u de balk aanraakt.

Naar het beginscherm of vorige scherm schakelen

- Raak **⬆** aan om naar het beginscherm te gaan.
- Raak **⬅** aan om naar het vorige scherm te gaan.

Geluidsopties selecteren

- Raak in het afspeelscherm **≡** aan om **Surround for movies** te selecteren (Surround Sound bij het afspelen van films).

De helderheid selecteren

- Raak in het afspeelscherm **≡** aan om **[Helderheid]** te selecteren. Sleep de schuifregelaar om een optie te selecteren.

Video's verwijderen

- 1 Raak **≡** aan om de bibliotheekweergave te selecteren.
- 2 Raak **≡** aan en selecteer **[Verwijderen]**.
- 3 Raak het selectievakje aan om opties te selecteren.

- 4 Bevestig uw keuze wanneer u hierom wordt gevraagd.
 - ↳ De geselecteerde items worden verwijderd.

Of:

- Speel een video af. Raak **≡** aan en selecteer **[Verwijderen]**.
 - ↳ De huidige video wordt verwijderd.

8 Foto's

Ga naar  als u foto's uit de mediabibliotheek wilt afspelen op de speler.

Door de fotobibliotheek bladeren

In de fotobibliotheek worden foto's geordend aan de hand van album of bestandsmap.



- 1 Raak  aan om de bibliotheekweergave te selecteren.
- 2 Raak aan om een album of map te selecteren.
↳ De foto's worden in de map weergegeven als miniaturen.
- 3 Veeg uw vinger omhoog of omlaag om door de miniaturen te bladeren.
- 4 Raak een miniatuur aan om de foto weer te geven.

Afbeeldingen weergeven

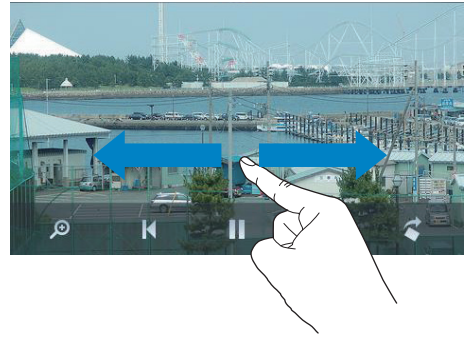
- 1 Raak  aan om een geselecteerde foto weer te geven.
↳ Het afspeelscherm wordt weergegeven.
- 2 Veeg naar links/rechts om een foto te selecteren.



Foto's een voor een weergeven:

- Raak  aan.
- Of:
- Raak  aan en selecteer [Diapresentatie starten].

Opties voor afspelen selecteren

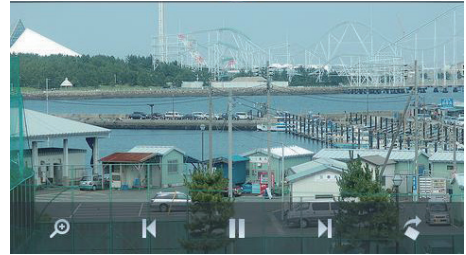

In het afspeelscherm kunt u pictogrammen aanraken om afspelocties te selecteren:

- Raak zo nodig het scherm aan om de pictogrammen weer te geven.



Raak dit aan om naar de bibliotheek of het afspeelscherm over te schakelen.



Raak dit aan om het afspelen van een diapresentatie te starten/onderbreken/hervatten.



Raak dit aan om foto's weg te laten.

Instellingen voor diapresentaties selecteren

- Druk in het afspeelscherm op  om opties te selecteren:
 - [Dia-effect]:** stel de overgangmodus tussen twee dia's in.
 - [Set Time per slide]:** stel het tijdsinterval in waarna de volgende dia wordt weergegeven.
 - [Herhalen]:** foto's in de huidige map herhaald afspelen.
 - [Shuffle]:** foto's in de huidige map in willekeurige volgorde afspelen.

Foto's bekijken

Zoomen op foto's

- 1 Raak op het afspeelscherm  aan om de zoombalk weer te geven.
- 2 Sleep de trackball om in of uit te zoomen op de foto.
- 3 Veeg in een vergrote foto om door de foto te schuiven.
- 4 Raak het scherm aan om terug te keren naar het normale formaat.

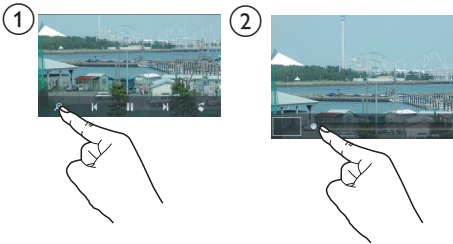

De afbeelding draaien:

- Raak  aan om de foto 90 graden rechtsom te draaien.

Een foto als achtergrond instellen

Een foto instellen als achtergrond van het beginscherm:

- 1 Raak een foto aan om deze te selecteren.
- 2 Druk in het afspeelscherm op  en selecteer **[Inst als achtergrond]**.
- 3 Een deel van de foto selecteren:
 - sleep de trackball om in te zoomen op de foto;
 - veeg om de vergrote foto te verschuiven.

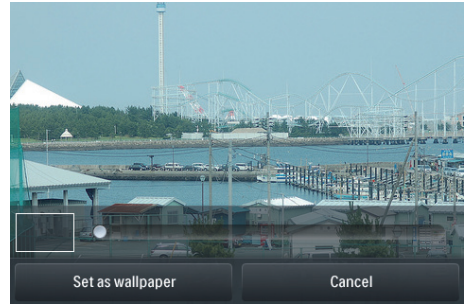

- 4 Raak **[Inst als achtergrond]** aan.



Tip



- U kunt de achtergrond ook instellen in  > **[Beeldinstellingen]** > **[Achtergrond]**.

Favoriete foto's

Met de map **[Favorites pictures]** krijgt u toegang tot uw favoriete foto's van verschillende albums.

Foto's aan Favorieten toevoegen

Geselecteerde foto's of albums aan Favorieten toevoegen

- 1 Raak  aan om de bibliotheekweergave te selecteren.
- 2 Op het bibliotheekscherm:
 - raak  aan en selecteer **[Toevoegen aan
 'Favorieten']**.
 - ↳ Naast elk album en elke foto in het album worden selectievakjes weergegeven.
- 3 Raak het selectievakje naast opties aan. Bevestig uw keuze wanneer u hierom wordt gevraagd.
 - ↳ Geselecteerde albums en foto's worden aan de map Favorieten toegevoegd.

Huidige foto aan Favorieten toevoegen

- 1 Geef een foto weer.
- 2 Raak in het afspeelscherm  aan en selecteer **[Toevoegen aan
 'Favorieten']**.
 - ↳ Huidige foto wordt aan de map Favorieten toegevoegd.

Foto's uit Favorieten verwijderen

Geselecteerde foto's uit Favorieten verwijderen

- 1 Raak  aan om de bibliotheekweergave te selecteren.
- 2 Op het bibliotheekscherm:
 - raak  aan en selecteer **[Remove from 'Favorites' folder]**.
 - ↳ Naast elke foto in de map worden selectievakjes weergegeven.
- 3 Raak het selectievakje naast opties aan. Bevestig uw keuze wanneer u hierom wordt gevraagd.
 - ↳ Geselecteerde foto's worden uit de map Favorieten verwijderd.

Huidige foto uit Favorieten verwijderen



- 1 Geef een foto weer.
- 2 Raak in het afspeelscherm  aan en selecteer **[Remove from 'Favorites' folder]**.
 - ↳ Huidige foto is uit de map Favorieten verwijderd.

Foto's verwijderen

U kunt foto's op de volgende manieren verwijderen:

- Foto's op album/map verwijderen;
- Geselecteerde foto's verwijderen.

Geselecteerde albums, mappen of nummers verwijderen:

- 1 Raak  aan om de bibliotheekweergave te selecteren.
- 2 Raak  aan en selecteer **[Afbeelding wissen]**.
- 3 Raak het selectievakje naast opties aan:
 - Selecteer een album om alle foto's van het album te verwijderen;
 - Selecteer foto's die u wilt verwijderen.
- 4 Raak **[~~X~~ item(s) verwijderen]** aan (~~X~~ duidt het aantal geselecteerde items aan).
 - ↳ De geselecteerde items worden verwijderd.

Om de huidige foto op het afspeelscherm te verwijderen:

- 1 Raak  aan en selecteer **[Afbeelding wissen]**.
- 2 Bevestig uw keuze wanneer u hierom wordt gevraagd.
 - ↳ Huidige foto is verwijderd.



Tip

- Wanneer u albums of foto's verwijdert, verwijdert u deze ook uit de map **[Favorites pictures]**.

9 FM-radio

Opmerking

- Sluit de meegeleverde oortelefoons aan als u naar radiozenders luistert. De oortelefoon wordt dan gebruikt als antenne. Voor een betere ontvangst kunt u de kabel van de oortelefoon in verschillende richtingen bewegen.

Afstemmen op radiozenders

Automatisch afstemmen

- 1 Ga in het beginscherm naar .
↳ U hoort de radiozender die het laatst was ingesteld.
- 2 Om een vooraf ingestelde zender te selecteren, raakt u aan om de bibliotheekweergave van **[Voorkeuzezenders]** te selecteren. Raak een voorkeuzezender aan om deze te beluisteren.
- 3 Als u het automatisch afstemmen opnieuw wilt starten, drukt u op en selecteert u **[Automatisch afstemmen]**.
↳ De oude voorkeuzezenders worden vervangen door maximaal 20 beschikbare zenders.
- 4 Raak / aan om het geluid in of uit te schakelen

Tip

- Wanneer u zich over een zekere afstand verplaatst, bijvoorbeeld naar een andere stad of een ander land, is het aan te raden de automatische afstemming opnieuw uit te voeren voor een betere ontvangst.

Handmatig afstemmen

Gebruik Handmatig afstemmen om af te stemmen op een frequentie.



- 1 Ga in het beginscherm naar .
↳ U hoort de radiozender die het laatst was ingesteld.
- 2 In het radioafspeelscherm zoeken naar een frequentie:
 - Veeg naar links/rechts over de frequentiebalk.
- 3 Raak / aan om het geluid in of uit te schakelen

Voorkeuzezenders opslaan

U kunt op de **SA060** maximaal 20 voorkeuzezenders opslaan.

- 1 Stem af op een radiozender.
- 2 Druk in het radioafspeelscherm op en selecteer **[Opslaan als voork.zender]**.
↳ De lijst met voorkeuzezenders wordt weergegeven.
- 3 Raak een locatie aan om de zender op te slaan. Bevestig uw keuze wanneer u hierom wordt gevraagd.
↳ De huidige zender wordt op de geselecteerde locatie opgeslagen.



10 Opnamen



Opnamen maken

U kunt met de **SA060** het volgende opnemen:

- Spraak, via de ingebouwde microfoon, en
- Radioprogramma's die kunnen worden afgespeeld op de **SA060**.

Spraak opnemen

- 1 Ga in het beginscherm naar .
- 2 Raak  aan om naar het opnamescherm te gaan.
- 3 Zorg ervoor dat de microfoon zich dicht bij de geluidsbron bevindt.
- 4 Ga als volgt te werk om een opname te starten, te onderbreken of te stoppen.

 /  Raak dit aan om de opname te beginnen, te onderbreken of te hervatten.



 Raak dit aan om de opname te stoppen.

↳ Opnamen worden opgeslagen in  > **Opnamen** > **Spraak**. (Bestandsnaamindeling: REC-00000000-XXX.MP3 waarbij XXX het automatisch gegenereerde nummer van de opname is.)

- 5 Raak  aan om over te schakelen naar de opnamebibliotheek.

FM-radio opnemen

Wanneer u naar de FM-radio luistert, kunt u radioprogramma's opnemen.

- 1 Afstemmen op een radiozender in .
- 2 Raak in het radioafspeelscherm  aan om naar het opnamescherm over te schakelen.



↳ De opname begint.

 /  Raak dit aan om de opname te onderbreken of te hervatten.



 Raak dit aan om de opname te stoppen.



↳ Opnamen worden automatisch opgeslagen in  > **Opnamen** > **FM**. (Bestandsnaamindeling: FMREC-00000000-XXX.MP3 waarbij XXX het automatisch gegenereerde nummer van de opname is.)



Opnamen afspelen

- 1 Ga in het beginscherm naar .
- 2 Raak  aan om naar het bibliotheekscherm te gaan.
↳ In de opnamebibliotheek worden bestaande opnamen weergegeven.
- 3 Raak een opname aan om het afspelen te starten.
↳ Het afspeelscherm wordt weergegeven.



In het afspeelscherm kunt u pictogrammen aanraken om afspeelopties te selecteren:

 /  /  Raak dit aan om naar de bibliotheek of het afspeelscherm over te schakelen.

 /  Raak dit aan om het afspelen te onderbreken of hervatten.

 /  Raak dit aan om bestanden over te slaan;
Houd dit ingedrukt om in het huidige bestand te zoeken.

Opnamen verwijderen

- 1 Raak bij  de optie  aan om naar het bibliotheekscherm te gaan.
- 2 In de lijst met opnamen:
 - Raak  aan en selecteer **[Verwijderen]**.
- 3 Raak het selectievakje aan om opties te selecteren.
- 4 Bevestig uw keuze wanneer u hierom wordt gevraagd.
 - ↳ De geselecteerde items worden verwijderd.

Of:

- 1 Speel een opname af.
- 2 Raak in het afspeelscherm  aan en selecteer **[Verwijderen]**.

11 Tekstlezer



Ga naar  als u tekstbestanden (.txt-bestanden) uit de mediabibliotheek wilt afspelen op de speler:

Tekstbestanden lezen

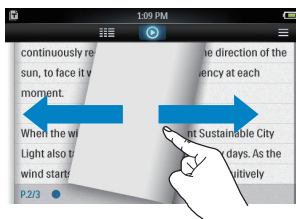
- 1 Raak  aan om de bibliotheekweergave te selecteren.
↳ De tekstbestanden worden in een lijst weergegeven.
- 2 Veeg met uw vinger omhoog of omlaag om door de lijst met opties te bladeren. Raak een optie aan om het afspelen te beginnen.
- 3 Veeg naar links of rechts om de pagina om te slaan.



Lettertype vergroten of verkleinen:

- Raak  op het afspeelscherm aan om een optie te selecteren. Raak zo nodig  aan om naar het afspeelscherm te gaan.

Een bladwijzer toevoegen:

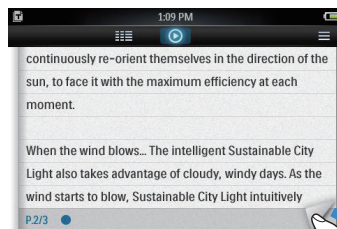
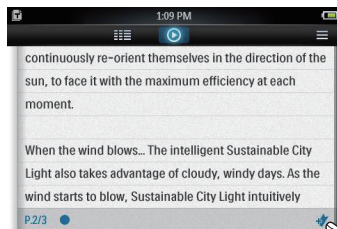

- Raak  in de hoek van de pagina aan.
↳ De huidige pagina krijgt een omgevouwen hoekje.
- Om de bladwijzer te verwijderen, sleept u met uw vinger over de hoek.



Naar het gedeelte met de bladwijzer gaan:

- Raak in het afspeelscherm  aan en selecteer **[Ga naar bladwijzer]**. Selecteer een optie.

Tekstbestanden verwijderen

- 1 Raak  aan om de bibliotheekweergave te selecteren.
- 2 Raak  aan en selecteer **[Verwijderen]**.
- 3 Raak het selectievakje aan om opties te selecteren.
- 4 Bevestig uw keuze wanneer u hierom wordt gevraagd.
↳ De geselecteerde items worden verwijderd.

12 Mapweergave

Ga naar  om mediabestanden weer te geven en af te spelen vanuit de mediabibliotheek op de speler:

Bestanden zoeken die via mediabeheerssoftware zijn overgebracht:

- Ga naar de standaard bestandsmappen op de speler:

Music (Muziek): muziekbestanden die u naar de **SA060** hebt overgebracht;

Video: videobestanden die u naar de **SA060** hebt overgebracht;

Pictures (Afbeeldingen): fotobestanden die u naar de **SA060** hebt overgebracht;

Text (Tekst): .txt-bestanden die u naar de **SA060** hebt overgebracht;

Recordings (Opnamen): opnamen van FM-radio die u met de **SA060** maakt;

Playlists (Afspeellijsten): afspeellijsten die u naar de **SA060** hebt overgebracht.

Bestanden zoeken die in Windows Verkenner zijn overgebracht:

- Zoek de bestanden die u in Windows Verkenner hebt geordend.

Bestanden uit het interne geheugen naar de SD-kaart kopiëren/verplaatsen:

- Raak in het scherm met bestanden of mappen  aan en selecteer opties.

Terugkeren naar het beginscherm:

- Raak  aan.

Terugkeren naar het vorige scherm:



- Raak  aan.

13 SD-kaart

Ga naar  om mediabestanden die u op de Micro SD-kaart hebt opgeslagen, weer te geven en af te spelen (zie 'Een Micro SD-kaart gebruiken' op pagina 14).

14 Instellingen

Ga in het beginscherm naar  om instellingen te selecteren.

- Raak een optie aan om deze te selecteren.
- Raak  aan om naar het beginscherm te gaan.
- Raak  aan om naar het vorige scherm te gaan.

Energiebesparende modus inschakelen

Als de speler voor een bepaalde tijdsduur in de niet-actieve modus is ingeschakeld (er wordt niets afgespeeld en er wordt niet op een knop gedrukt), wordt deze automatisch uitgeschakeld.

- Raak bij **[Energiebesparende modus instellen...]** een optie aan om deze te selecteren.
 - ↳ Na de geselecteerde tijdsduur wordt het apparaat automatisch uitgeschakeld.

Sleeptimer

Tijdens het afspelen of in de stand-bymodus kan de **SA060** na een bepaalde tijdsduur automatisch worden uitgeschakeld.

- Raak bij **[Sleeptimer]** een optie aan om deze te selecteren.
 - ↳ Na de geselecteerde tijdsduur wordt het apparaat automatisch uitgeschakeld.

Display-instellingen

Bij **[Beeldinstellingen]** kunt u beeldinstellingen selecteren:

[Helderheid] Versleep de schuifregelaar om de helderheid van het display te selecteren.

[Timer scherm uit] Na de ingestelde tijdsduur wordt het scherm automatisch uitgeschakeld. Selecteer een lage waarde om batterijstroom te sparen.

[Achtergrond] Selecteer een thema. Of selecteer **[Aangepast]** om naar de aangepaste achtergrond te schakelen die u hebt ingesteld in .

Taal

Selecteer bij **[Taal]** een taal voor de speler.

Informatie

Bij **[Informatie]** kunt u de volgende informatie over het apparaat krijgen:

[Capaciteit:] de hoeveelheid geheugen

[Vrije ruimte:] de beschikbare vrije ruimte

[SD-kaartcapaciteit:] geheugencapaciteit van de SD-kaart die in de speler is geplaatst

**[Vrije ruimte
 SD-kaart:]** beschikbare ruimte op de SD-kaart die in de speler is geplaatst

[Firmwareversie:] de huidige firmwareversie. Controleer de firmwareversie wanneer u de firmware bijwerkt vanaf de ondersteuningswebsite.

[Model:]	de volledige productnaam. Controleer de volledige productnaam wanneer u de firmware bijwerkt vanaf de ondersteuningswebsite.
[Ondersteunings-website:]	de website waar u ondersteuning kunt krijgen voor het apparaat.

Apparaat formatteren

U kunt de **SA060** formatteren. Hierbij worden alle gegevens die op de speler zijn opgeslagen, verwijderd.

- Raak **[Apparaat formatteren]** aan en selecteer **[Ja]** wanneer daarom wordt gevraagd.

Fabrieksinstellingen

Bij **[Fabrieksinstellingen]** kunt u de fabrieksinstellingen van de speler herstellen. Bestanden die zijn overgebracht naar de speler, blijven behouden.

15 De firmware bijwerken met Philips Device Manager

De SA060 wordt aangestuurd door een intern programma, dat firmware wordt genoemd. Sinds u de SA060 hebt gekocht, kunnen er nieuwere versies van de firmware zijn uitgebracht.

Het softwareprogramma **Philips Device Manager** kan uw computer gebruiken om via internet te controleren op beschikbare firmware-updates.

Installeer **Philips Device Manager** vanaf de SA060 op uw computer of download de nieuwste versie vanaf de www.philips.com/support.

Opmerking

- Een firmware-update is niet van invloed op uw bestanden.

- 1 Zorg ervoor dat de computer verbinding heeft met internet.
- 2 Sluit de **SA060** aan op de computer.
- 3 Klik op uw computer **Start > Programma's > Philips > Philips MP3 player** (Philips MP3-speler) > **GoGear SA060 Device Manager** om de **Philips Device Manager** te starten.
- 4 Klik op **Bijwerken**.
↳ **Philips SA060 Device Manager** controleert op updates en installeert indien beschikbaar nieuwe firmware vanaf internet.
- 5 Als er **Update completed** op het display verschijnt, klikt u op **OK**.

- 6 Koppel de **SA060** los van de computer.
↳ Nadat de firmware is bijgewerkt, wordt de **SA060** opnieuw opgestart en is deze weer klaar voor gebruik.

16 Problemen oplossen

Als de SA060 niet goed werkt of als het display blokkeert, kunt u de speler opnieuw instellen zonder dat u gegevens verliest:

Hoe kan ik de SA060 opnieuw instellen?

- Steek een pen of een ander voorwerp in het reset-gaatje aan de onderkant van de SA060. Blijf drukken tot de speler zichzelf uitschakelt.
- Indien het herstellen van de standaardinstellingen het probleem niet verhelpt, dient u de volgende stappen te volgen om de SA060 met de **Philips Device Manager** te herstellen:

- 1 Selecteer op uw computer **Start > Programma's > Philips > Philips MP3 player (Philips MP3-speler) > GoGear SA060 Device Manager** om de **Philips Device Manager** te starten.
- 2 Schakel de SA060 uit voordat u verdergaat.
- 3 Houd de volumeknop ◀ ingedrukt terwijl u de SA060 aansluit op uw computer.
- 4 Houd de knop ingedrukt totdat **Philips Device Manager** de SA060 herkent en de herstelmodus start.
- 5 Klik op uw computer op de knop **Repair** en volg de aanwijzingen van de **Philips Device Manager** om het herstelproces te voltooien.
- 6 Zodra het herstelproces is voltooid, verbreekt u de verbinding tussen de SA060 en uw computer.
- 7 Start de SA060 opnieuw op.

17 Technische gegevens

Vermogen

- Voeding: interne oplaadbare lithiumpolymeerbatterij (850 mAh)
- Afspeeltijd¹ (muziek): tot 20 uur
- Afspeeltijd¹ (video): 4 uur

Software

- Philips Device Manager

Connectiviteit

- Hoofdtelefoon: 3,5 mm
- USB 2.0 (high speed)

Geluid

Hoofdtelefoon:

- Kanaalscheiding: > 35 dB
- Frequentierespons: 45 Hz - 16 kHz
- Uitgangsvermogen (RMS): 2 x 10 mW
- Signaal-ruisverhouding: > 80 dB

Audioweergave

- MP3-bitsnelheid: 8 - 320 kps en VBR
- MP3-samplesnelheid: 8, 11,025, 16, 22,050, 24, 32, 44,1, 48 kHz
- ID3-tag-ondersteuning

Videoweergave

- MPEG4 SP: tot 2 Mbps, 720 x 560 pixels, 25 fps
- MP4 (AVI)/ MPEG4 AVC/ H.264: tot 4 Mbps in .avi/.mp4, 720 x 576 pixels, 25 fps
- RMVB: tot 2 Mbps, 1280 x 720 pixels, 25 fps

Opslagmedia

- Ingebouwde geheugencapaciteit²: SA0603 4 GB NAND-flashgeheugen
- Ingebouwde geheugencapaciteit²: SA0603 8 GB NAND-flashgeheugen

Video-overdracht³

- Slepen en neerzetten in Windows Verkenner

Muziekoverdracht³

- Slepen en neerzetten in Windows Verkenner

Gegevensoverdracht³

- Slepen en neerzetten in Windows Verkenner

Display

- Aanraakgevoelig LCD-kleurenscherm
- 480 x 320 pixels
- 262.000 kleuren

Opmerking

- ¹ Oplaadbare batterijen hebben een beperkt aantal oplaadcycli. De levensduur en het aantal oplaadcycli van batterijen zijn afhankelijk van gebruik en instellingen.
- 1 GB = 1 miljard bytes; de beschikbare opslagcapaciteit is kleiner. Mogelijk is niet het volledige geheugen beschikbaar voor gebruik, omdat een deel van het geheugen wordt gereserveerd voor de werking van de speler. Opslagcapaciteit is gebaseerd op 4 minuten per nummer en een MP3-codering van 128 kbps.
- ³ De overdrachtssnelheid verschilt per besturingssysteem en softwareconfiguratie.

Ondersteunde muziekbestandsindelingen

De SA060 ondersteunt de volgende indelingen voor muziek:

- MP3
- WAV
- Flac
- Ape

Ondersteunde videobestandsindelingen

De SA060 ondersteunt de volgende indelingen voor video:

- MPEG4 SP
- MP4 (AVI)/MPEG4 AVC/ H. 264
- RMVB

Ondersteunde fotobestandsformaten

De SA060 ondersteunt de volgende
fotoformaten:

- JPEG
- BMP

Systeemvereisten

- Windows® XP (SP3 of hoger)/Vista/7
- Pentium III 800MHz-processor of hoger
- 512 MB RAM
- 500 MB ruimte op de harde schijf
- Internetverbinding
- Windows® Internet Explorer 6.0 of hoger
- CD-ROM-station
- USB-poort



Specifications are subject to change without notice
© 2011 Koninklijke Philips Electronics N.V.
All rights reserved.

SA060_02_UM_EN_V1.0
wk1141.2

