

SONY®

4-422-779-51(1)

DSC-H90

Digital Still Camera / Instruction Manual	GB
Appareil photo numérique / Mode d'emploi	FR
Fotocamera digitale / Istruzioni per l'uso	IT
Cámara fotografía digital / Manual de instrucciones	ES
Câmara fotográfica digital / Manual de instruções	PT
Digitale Fotokamera / Gebrauchsanleitung	DE
Digitale camera / Gebruiksaanwijzing	NL
Cyfrowy aparat fotograficzny / Instrukcja obsługi	PL
Digitální fotoaparát / Návod k obsluze	CZ
Digitális fényképezőgép / Használati útmutató	HU
Digitálny fotoaparát / Návod na používanie	SK
Digital stillbildekamera / Handledning	SE
Digitaaliekamera / Käyttöopas	FI
Digitalt stillkamera / Bruksanvisning	NO
Digitalt stillbilledkamera / Betjeningsvejledning	DK
Digitalni fotoaparát / Priručnik za upotrebu	HR
Aparat foto digital / Manual de instrucțiuni	RO
Dijital Fotoğraf Makinesi / Kullanma Kılavuzu	TR
Ψηφιακή φωτογραφική μηχανή / Εγχειρίδιο οδηγιών	GR



Cyber-shot



Learning more about the camera (“Cyber-shot User Guide”)



“Cyber-shot User Guide” is an on-line manual. Refer to it for in-depth instructions on the many functions of the camera.

- ① Access the Sony support page.
<http://www.sony.net/SonyInfo/Support/>
- ② Select your country or region.
- ③ Search for the model name of your camera within the support page.
 - Check the model name on the bottom of your camera.

Checking the supplied items

The number in parentheses indicates the number of pieces.

- Camera (1)
- Battery charger BC-CSGD (1)
- Power cord (mains lead) (not supplied in the USA and Canada) (1)
- Rechargeable battery pack NP-BG1 (1)/Battery case (1)
- Dedicated USB cable (1)
- Wrist strap (1)
- Instruction Manual (this manual) (1)

Owner's Record

The model and serial numbers are located on the bottom. Record the serial number in the space provided below. Refer to these numbers whenever you call your Sony dealer regarding this product.

Model No. DSC-H90

Serial No. _____

GB

WARNING

To reduce fire or shock hazard, do not expose the unit to rain or moisture.

IMPORTANT SAFETY INSTRUCTIONS -SAVE THESE INSTRUCTIONS DANGER TO REDUCE THE RISK OF FIRE OR ELECTRIC SHOCK, CAREFULLY FOLLOW THESE INSTRUCTIONS

If the shape of the plug does not fit the power outlet, use an attachment plug adaptor of the proper configuration for the power outlet.

CAUTION

Battery pack

If the battery pack is mishandled, the battery pack can burst, cause a fire or even chemical burns. Observe the following cautions.

- Do not disassemble.
- Do not crush and do not expose the battery pack to any shock or force such as hammering, dropping or stepping on it.
- Do not short circuit and do not allow metal objects to come into contact with the battery terminals.
- Do not expose to high temperature above 60°C (140°F) such as in direct sunlight or in a car parked in the sun.
- Do not incinerate or dispose of in fire.
- Do not handle damaged or leaking lithium ion batteries.
- Be sure to charge the battery pack using a genuine Sony battery charger or a device that can charge the battery pack.
- Keep the battery pack out of the reach of small children.

- Keep the battery pack dry.
- Replace only with the same or equivalent type recommended by Sony.
- Dispose of used battery packs promptly as described in the instructions.

Battery charger

Even if the CHARGE lamp is not lit, the battery charger is not disconnected from the AC power source (mains) as long as it is connected to the wall outlet (wall socket). If some trouble occurs while using the battery charger, immediately shut off the power by disconnecting the plug from the wall outlet (wall socket).

The power cord (mains lead), if supplied, is designed specifically for use with this camera only, and should not be used with other electrical equipment.

For Customers in the U.S.A. and Canada

RECYCLING LITHIUM-ION BATTERIES

Lithium-Ion batteries are recyclable.

You can help preserve our environment by returning your used rechargeable batteries to the collection and recycling location nearest you.



For more information regarding recycling of rechargeable batteries, call toll free

1-800-822-8837, or visit <http://www.rbrcl.org/>

Caution: Do not handle damaged or leaking Lithium-Ion batteries.

Battery pack

This device complies with Part 15 of the FCC Rules. Operation is subject to the following two conditions:

(1) This device may not cause harmful interference, and (2) this device must accept any interference received, including interference that may cause undesired operation.

This Class B digital apparatus complies with Canadian ICES-003.

For Customers in the U.S.A.

UL is an internationally recognized safety organization.

The UL Mark on the product means it has been UL Listed.

If you have any questions about this product, you may call:

Sony Customer Information Center

1-800-222-SONY (7669).

The number below is for the FCC related matters only.

Regulatory Information

GB

Declaration of Conformity

Trade Name: SONY

Model No.: DSC-H90

Responsible Party: Sony Electronics Inc.

Address: 16530 Via Esprillo,
San Diego, CA 92127 U.S.A.

Telephone No.: 858-942-2230

This device complies with Part 15 of the FCC Rules. Operation is subject to the following two conditions: (1) This device may not cause harmful interference, and (2) this device must accept any interference received, including interference that may cause undesired operation.

CAUTION

You are cautioned that any changes or modifications not expressly approved in this manual could void your authority to operate this equipment.

Note:

This equipment has been tested and found to comply with the limits for a Class B digital device, pursuant to Part 15 of the FCC Rules.

These limits are designed to provide reasonable protection against harmful interference in a residential installation. This equipment generates, uses, and can radiate radio frequency energy and, if not installed and used in accordance with the instructions, may cause harmful interference to radio communications. However, there is no guarantee that interference will not occur in a particular installation. If this equipment does cause harmful interference to radio or television reception, which can be determined by turning the equipment off and on, the user is encouraged to try to correct the interference by one or more of the following measures:

- Reorient or relocate the receiving antenna.
- Increase the separation between the equipment and receiver.
- Connect the equipment into an outlet on a circuit different from that to which the receiver is connected.
- Consult the dealer or an experienced radio/TV technician for help.

The supplied interface cable must be used with the equipment in order to comply with the limits for a digital device pursuant to Subpart B of Part 15 of FCC Rules.

For Customers in Europe

Notice for the customers in the countries applying EU Directives

The manufacturer of this product is Sony Corporation, 1-7-1 Konan Minato-ku Tokyo, 108-0075 Japan. The Authorized Representative for EMC and product safety is Sony Deutschland GmbH, Hedelfinger Strasse 61, 70327 Stuttgart, Germany. For any service or guarantee matters please refer to the addresses given in separate service or guarantee documents.

This product has been tested and found compliant with the limits set out in the EMC Directive for using connection cables shorter than 3 meters (9.8 feet).

Attention

The electromagnetic fields at the specific frequencies may influence the picture and sound of this unit.

Notice

If static electricity or electromagnetism causes data transfer to discontinue midway (fail), restart the application or disconnect and connect the communication cable (USB, etc.) again.

Disposal of Old Electrical & Electronic Equipment (Applicable in the European Union and other European countries with separate collection systems)



This symbol on the product or on its packaging indicates that this product shall not be treated as household waste. Instead it shall be handed over to the applicable collection point for the recycling of electrical and electronic equipment. By ensuring this product is disposed of correctly, you will help prevent potential negative consequences for the environment and human health, which could otherwise be caused by inappropriate waste handling of this product. The recycling of materials will help to conserve natural resources. For more detailed information about recycling of this product,

please contact your local Civic Office, your household waste disposal service or the shop where you purchased the product.

Disposal of waste batteries (applicable in the European Union and other European countries with separate collection systems)



This symbol on the battery or on the packaging indicates that the battery provided with this product shall not be treated as household waste. On certain batteries this symbol might be used in combination with a chemical symbol. The chemical symbols for mercury (Hg) or lead (Pb) are added if the battery contains more than 0.0005% mercury or 0.004% lead.

GB

By ensuring these batteries are disposed of correctly, you will help prevent potentially negative consequences for the environment and human health which could otherwise be caused by inappropriate waste handling of the battery. The recycling of the materials will help to conserve natural resources.



In case of products that for safety, performance or data integrity reasons require a permanent connection with an incorporated battery, this battery should be replaced by qualified service staff only. To ensure that the battery will be treated properly, hand over the product at end-of-life to the applicable collection point for the recycling of electrical and electronic equipment.

For all other batteries, please view the section on how to remove the battery from the product safely.

Hand the battery over to the applicable collection point for the recycling of waste batteries. For more detailed information about recycling of this product or battery, please contact your local Civic Office, your household waste disposal service or the shop where you purchased the product.

Notice for customers in the United Kingdom

A moulded plug complying with BS 1363 is fitted to this equipment for your safety and convenience.

Should the fuse in the plug supplied need to be replaced, a fuse of the same rating as the supplied one and approved by ASTA or BSI to BS 1362, (i.e., marked with an  or  mark) must be used.

If the plug supplied with this equipment has a detachable fuse cover, be sure to attach the fuse cover after you change the fuse. Never use the plug without the fuse cover. If you should lose the fuse cover, please contact your nearest Sony service station.

Identifying parts

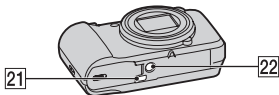
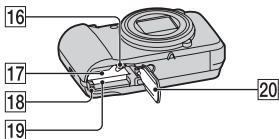
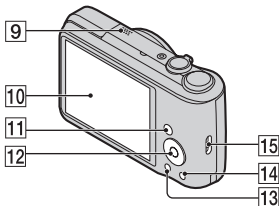
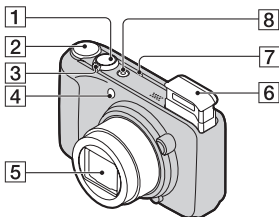

- 1 Shutter button
 2 Mode dial: **SCN**(Scene Selection)/**i** (Intelligent Auto)/**P** (Program Auto)/**M** (Manual Exposure Shooting)/**[Sweep]**(Sweep Panorama)/**[Movie]**(Movie Mode)

- 3 For shooting: W/T (Zoom) lever
 For viewing: **[Index]** lever/**Q** (Playback zoom) lever
 4 Self-timer lamp/Smile Shutter lamp/AF illuminator
 5 Lens
 6 Flash
 - Do not cover the flash with your fingers.
 - When using the flash, the flash pops up automatically.
 - The flash goes down automatically when the power is turned on/off, the camera is switched to playback mode or the shooting mode is changed.
 7 Speaker
 8 ON/OFF (Power) button/Power lamp
 9 Microphone
 10 LCD screen
 11 **[▶]** (Playback) button
 12 Control button
 MENU on: **[▲/▼/◀/▶/●]**
 MENU off: **DISP/[Smile]/[Battery]**
 Tracking focus
 13 MENU button
 14 **[?/Trash]** (In-Camera Guide/Delete) button
 15 Hook for wrist strap
 16 Battery eject lever
 17 Battery insertion slot
 18 Access lamp
 19 Memory card slot
 20 Battery/memory card cover
 21 USB / A/V OUT jack

22 Tripod receptacle

- Use a tripod with a screw less than 5.5 mm (7/32 inches) long. Otherwise, you cannot firmly secure the camera, and damage to the camera may occur.

Charging the battery pack

For customers in the USA and Canada

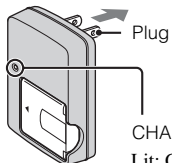

CHARGE lamp

Lit: Charging

Off: Charging finished (Normal charge)

Flash: Charging error

For customers in countries/regions other than the USA and Canada

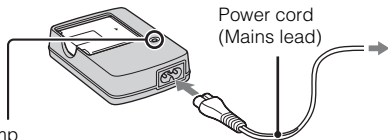

1 Insert the battery pack into the battery charger.

- You can charge the battery even when it is partially charged.

2 Connect the battery charger to the wall outlet (wall socket).

- If you continue charging the battery pack for about one more hour after the CHARGE lamp turns off, the charge will last slightly longer (Full charge).
 - When the CHARGE lamp flashes and charging is not finished, remove and re-insert the battery pack.
-

■ Charging time

Full charge time: approx. 330 min.

Normal charge time: approx. 270 min.

Notes

- The above charging times apply when charging a fully depleted battery pack at a temperature of 25°C (77°F). Charging may take longer depending on conditions of use and circumstances.
- Connect the battery charger to the nearest wall outlet (wall socket).
- When charging is finished, disconnect the power cord (mains lead) from the wall outlet (wall socket), and remove the battery pack from the battery charger.
- Be sure to use the battery pack or the battery charger of the genuine Sony brand.

Battery life and number of images you can record/ view

	Battery life (min.)	Number of images
Shooting still images	Approx. 145	Approx. 290
Viewing still images	Approx. 280	Approx. 5600
Shooting movies	Approx. 120	—

GB

Notes

- The number of images that can be recorded is an approximate number when shooting with a fully charged battery pack. The number may be less depending on the circumstances.
- The number of images that can be recorded is when shooting under the following conditions:
 - Using Sony “Memory Stick PRO Duo” (Mark2) media (sold separately).
 - When a fully charged battery pack (supplied) is used at an ambient temperature of 25°C (77°F).
- The number of still images that can be recorded is based on the CIPA standard, and is for shooting under the following conditions.
(CIPA: Camera & Imaging Products Association)
 - [Panel Brightness] is set to [3].
 - Shooting once every 30 seconds.
 - The zoom is switched alternately between the W and T ends.
 - The flash strobes once every two times.
 - The power turns on and off once every ten times.
- The battery life for movies is when shooting under the following conditions:
 - Recording mode: 720 FINE
 - When continuous shooting ends because of set limits (page 22), press the shutter button down again and continue shooting. Shooting functions such as the zoom do not operate.

Inserting the battery pack/a memory card (sold separately)

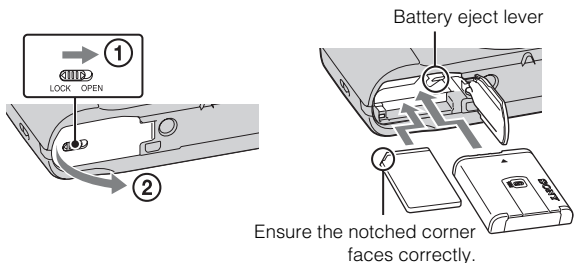

1 Open the cover.

2 Insert the memory card (sold separately).

- With the notched corner facing as illustrated, insert the memory card until it clicks into place.

3 Insert the battery pack.

- While pressing the battery eject lever, insert the battery pack as illustrated. Make sure that the battery eject lever locks after insertion.

4 Close the cover.

- Closing the cover with the battery inserted incorrectly may damage the camera.

Memory cards that you can use

	Memory card	For still images	For movies
A	Memory Stick PRO Duo	○	○ (Mark2 only)
	Memory Stick PRO-HG Duo	○	○
	Memory Stick Duo	○	—
B	Memory Stick Micro (M2)	○	○ (Mark2 only)
C	SD memory card	○	○ (Class 4 or faster)
	SDHC memory card	○	○ (Class 4 or faster)
	SDXC memory card	○	○ (Class 4 or faster)
D	microSD memory card	○	○ (Class 4 or faster)
	microSDHC memory card	○	○ (Class 4 or faster)

GB

- In this manual, the products in the table are collectively referred to as follows:
 - A: “Memory Stick Duo” media
 - B: “Memory Stick Micro” media
 - C: SD card
 - D: microSD memory card

Note

- When using “Memory Stick Micro” media or microSD memory cards with this camera, make sure to use with the appropriate adaptor.

To remove the memory card/battery pack

Memory card: Push the memory card in once.

Battery pack: Slide the battery eject lever. Be sure not to drop the battery pack.

Note

- Never remove the memory card/battery pack when the access lamp (page 8) is lit. This may cause damage to data in the memory card/internal memory.

Setting the clock

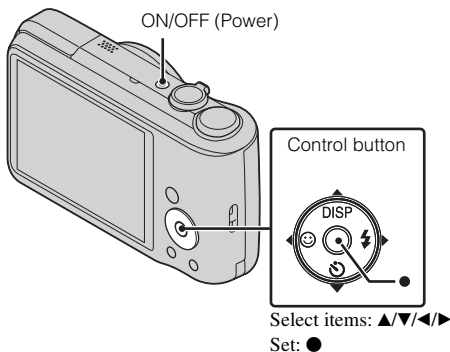

- 1 Press the ON/OFF (Power) button.**
Date & Time setting is displayed when you press the ON/OFF (Power) button for the first time.
 - It may take time for the power to turn on and allow operation.
- 2 Select a desired language.**
- 3 Select a desired geographic location by following the on-screen instructions, then press ●.**
- 4 Set [Date & Time Format], [Summer Time] and [Date & Time], then press [OK].**
 - Midnight is indicated as 12:00 AM, and noon as 12:00 PM.
- 5 Operate following the instructions on the screen.**

Shooting still images/movies

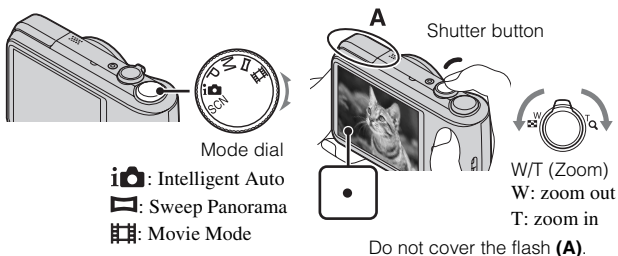

GB

Shooting still images

- 1 Press the shutter button halfway down to focus.
When the image is in focus, a beep sounds and the ● indicator lights.
- 2 Press the shutter button fully down.

Shooting movies

- 1 Press the shutter button fully down to start recording.
 - Use the W/T (zoom) lever to change the zoom scale.
- 2 Press the shutter button fully down again to stop recording.

Notes

- Do not push down or pull up the flash unit with your fingers. This may cause a malfunction.
- The operating sound of the lens is recorded when the zoom function operates while shooting a movie.
- You can shoot continuously for approximately 29 minutes at a time when the temperature is 25°C (77°F) and camera is set to the factory settings. When shooting stops, you can press the shutter button again to restart shooting. Depending on the temperature when shooting, recording may automatically stop to protect the camera (page 24).
- The panoramic shooting range may be reduced, depending on the subject or the way it is shot. Therefore even when [360°] is set for panoramic shooting, the recorded image may be less than 360 degrees.

GB
15

Viewing images

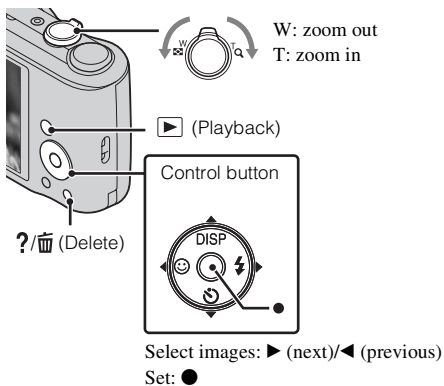

1 Press the ► (Playback) button.

- When images on a memory card recorded with other cameras are played back on this camera, the registration screen for the data file appears.

■ Selecting next/previous image

Select an image with ► (next)/◄ (previous) on the control button. Press ● in the center of the control button to view movies.

■ Deleting an image

- ① Press ?/🗑️ (Delete) button.
- ② Select [This Image] with ▲ on the control button, then press ●.

■ Returning to shooting images

Press the shutter button halfway down.

In-Camera Guide

This camera contains an internal function guide. This allows you to search the camera's functions according to your needs.

GB

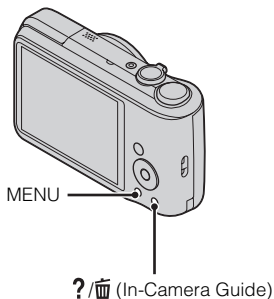

1 Press the MENU button.

2 Select an item whose description you want to view, then press the ?/In-Camera Guide button.

The operation guide for the selected function is displayed.

- You can search for a function by key word(s) or icon, by pressing the ?/In-Camera Guide button when MENU is not displayed.
-

Introduction of other functions

Other functions used when shooting or playing back can be operated using the control button or MENU button on the camera. This camera is equipped with a Function Guide that allows you to easily select from the functions. While displaying the guide, try the other functions.

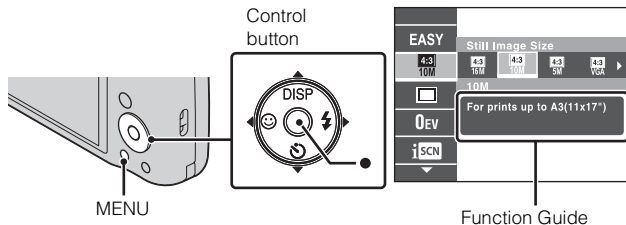

Control button

DISP (Display Setting): Allows you to change the screen display.

⌚ (Self-Timer): Allows you to use the self-timer.

😊 (Smile Shutter): Allows you to use the Smile Shutter mode.

⚡ (Flash): Allows you to select a flash mode for still images.

● (Tracking focus): Allows you to continue to focus on a subject even if the subject moves.

Menu Items

Shooting



Scene Selection	Select pre-set settings to match various scene conditions.
Easy Mode	Shoot still images using minimal functions.
Still Image Size/ Panorama Image Size/Movie Size	Select the image size for still images, panoramic images or movie files.
Cont. Shooting Settings	Select single-image mode or burst mode.
Bracket Setting	Set the type of the bracket shooting.
EV	Adjust the exposure manually.
ISO	Adjust the luminous sensitivity.





White Balance	Adjust color tones of an image.
Focus	Select the focus method.
Metering Mode	Select the metering mode that sets which part of the subject to measure to determine the exposure.
Scene Recognition	Set to automatically detect shooting conditions in Intelligent Auto mode.
Soft Skin Effect	Set the Soft Skin Effect and the effect level.
Smile Detection Sensitivity	Set the Smile Shutter function sensitivity for detecting smiles.
Face Detection	Select to detect faces and adjust various settings automatically.
DRO	Set DRO function to correct the brightness and contrast and improve the image quality.
Anti Blink	Set to automatically shoot two images and select image in which the eyes are not blinking.
Movie SteadyShot	Set the strength of SteadyShot in movie mode. The angle of view changes when you change the setting.
Picture Effect	Shoot still images with an original texture according to the desired effect.
Color hue	Set the color hue when [Toy camera] is selected in Picture Effect.
Extracted Color	Select the color to extract when [Partial Color] is selected in Picture Effect.
In-Camera Guide	Search the camera's functions according to your needs.

Viewing

Slideshow	Select a method of continuous playback.
View Mode	Select the display format for images.
Retouch	Retouch an image using various effects.
Delete	Delete an image.
Protect	Protect the images.
Print (DPOF)	Add a print order mark to a still image.
Rotate	Rotate a still image to the left.
In-Camera Guide	Search the camera's functions according to your needs.

Setting items

If you press the MENU button while shooting or during playback,  (Settings) is provided as a final selection. You can change the default settings on the  (Settings) screen.

 Shooting Settings	AF Illuminator/Grid Line/Disp. Resolution/Digital Zoom/Red Eye Reduction/Blink Alert/Write Date
 Main Settings	Beep/Panel Brightness/Language Setting/Display color/Demo Mode/Initialize/Function Guide/Video Out/Eco Mode/USB Connect Setting/LUN Setting/Download Music/Empty Music/Eye-Fi
 Memory Card Tool*	Format/Create REC. Folder/Change REC. Folder/Delete REC. Folder/Copy/File Number
 Clock Settings	Area Setting/Date & Time Setting

* If a memory card is not inserted,  (Internal Memory Tool) will be displayed and only [Format] can be selected.

Install PC application (Windows)

The pre-installed software “PlayMemories Home” allows you to make use of recorded still images and movies imported to a computer.

You can record or play back images on the camera without installing “PlayMemories Home”.

GB

-
- 1 Connect the camera to a computer.
 - 2 [Computer] (in Windows XP, [My Computer]) → [PMHOME] → double-click [PMHOME.EXE].
 - 3 Follow the instructions on the screen to complete the installation.
-

Note

- “PlayMemories Home” is not compatible with Mac OS. If you play back images on a Mac, use the applications that are installed on your Mac.
For details, see <http://www.sony.co.jp/imsoft/Mac/>

Useful functions in “PlayMemories Home”

“PlayMemories Home” provides the below useful features, while enabling a variety of other functions by connecting to the Internet and installing the “Expanded Feature”.

- Import and display images recorded with this camera.
- View images in a computer by organizing them by shooting date on a calendar.
- Correct still images (Red Eye Correction, etc.), print, send images by e-mail, and change shooting date/time.
- Save and print images with the shooting date inserted.

Number of still images and recordable time of movies

The number of still images and recordable time may vary depending on the shooting conditions and the memory card.

Still images

(Units: Images)

Capacity Size	Internal memory	Memory card
	Approx. 27 MB	2 GB
16M	4	265
VGA	165	11000
16:9(12M)	4	330

Movies

The table below shows the approximate maximum recording times. These are the total times for all movie files. Continuous shooting is possible for approximately 29 minutes. The maximum size of a movie file is up to approximately 2 GB.

(h (hour), m (minute), s (second))

Capacity Size	Internal memory	Memory card
	Approx. 27 MB	2 GB
1280×720(Fine)	—	20m (15m)
1280×720(Standard)	—	35m (25m)
VGA	1m (45s)	1h 05m (50m)

The number in () is the minimum recordable time.

- The recordable time of movies varies because the camera is equipped with VBR (Variable Bit Rate), which automatically adjusts image quality depending on the shooting scene. When you record a fast-moving subject, the image is clearer but the recordable time is shorter because more memory is required for recording. The recordable time also varies depending on the shooting conditions, the subject or the image size settings.

Notes on using the camera

On use and care

Avoid rough handling, disassembling, modifying, physical shock, or impact such as hammering, dropping or stepping on the product. Be particularly careful of the lens.

GB

Notes on recording/playback

- Before you start recording, make a trial recording to make sure that the camera is working correctly.
- The camera is neither dust-proof, nor splash-proof, nor water-proof.
- Avoid exposing the camera to water. If water enters inside the camera, a malfunction may occur. In some cases, the camera cannot be repaired.
- Do not aim the camera at the sun or other bright light. It may cause the malfunction of the camera.
- If moisture condensation occurs, remove it before using the camera.
- Do not shake or strike the camera. It may cause a malfunction and you may not be able to record images. Furthermore, the recording media may become unusable or image data may be damaged.

Do not use/store the camera in the following places

- In an extremely hot, cold or humid place
In places such as in a car parked in the sun, the camera body may become deformed and this may cause a malfunction.
- Under direct sunlight or near a heater
The camera body may become discolored or deformed, and this may cause a malfunction.
- In a location subject to rocking vibration
- Near a location that generates strong radio waves, emits radiation or is strongly magnetic place. Otherwise, the camera may not properly record or play back images.
- In sandy or dusty places
Be careful not to let sand or dust get into the camera. This may cause the camera to malfunction, and in some cases this malfunction cannot be repaired.

On carrying

Do not sit down in a chair or other place with the camera in the back pocket of your trousers or skirt, as this may cause malfunction or damage the camera.

Notes on the screen and lens

The screen is manufactured using extremely high-precision technology so over 99.99% of the pixels are operational for effective use. However, some tiny black and/or bright dots (white, red, blue or green) may appear on the screen. These dots are a normal result of the manufacturing process, and do not affect the recording.

Notes on the flash

- Do not carry the camera by the flash unit, or use excessive strength on it.
- If water, dust or sand get into the open flash unit, it may cause a malfunction.

Grip

If dark materials or leather rub against the grip, in some cases the color of the grip may change.

On camera's temperature

Your camera and battery may get hot due to continuous use, but it is not a malfunction.

On the overheat protection

Depending on the camera and battery temperature, you may be unable to record movies or the power may turn off automatically to protect the camera.

A message will be displayed on the screen before the power turns off or you can no longer record movies. In this case, leave the power off and wait until the camera and battery temperature goes down. If you turn on the power without letting the camera and battery cool enough, the power may turn off again or you may be unable to record movies.

On charging the battery

If you charge a battery that has not been used for a long time, you may be unable to charge it to the proper capacity.

This is due to the battery characteristics, and is not a malfunction. Charge the battery again.

Warning on copyright

Television programs, films, videotapes, and other materials may be copyrighted. Unauthorized recording of such materials may be contrary to the provisions of the copyright laws.

No compensation for damaged content or recording failure

Sony cannot compensate for failure to record or loss or damage of recorded content due to a malfunction of the camera or recording media, etc.

Cleaning the camera surface

Clean the camera surface with a soft cloth slightly moistened with water, then wipe the surface with a dry cloth. To prevent damage to the finish or casing:

- Do not expose the camera to chemical products such as thinner, benzine, alcohol, disposable cloths, insect repellent, sunscreen or insecticide.

Specifications

Camera

[System]

Image device: 7.75 mm (1/2.3 type)
color CCD, Primary color filter

Total pixel number of camera:

Approx. 16.4 Megapixels

Effective pixel number of camera:

Approx. 16.1 Megapixels

Lens: Sony G 16x zoom lens

f = 4.28 mm – 68.48 mm (24 mm –
384 mm (35 mm film equivalent))

F3.3 (W) – F5.9 (T)

While shooting movies (16:9):

25 mm – 400 mm*

While shooting movies (4:3):

31 mm – 496 mm*

* When [Movie SteadyShot] is set to
[Standard].

SteadyShot: Optical

Exposure control: Automatic exposure,
Manual exposure, Scene Selection
(12 modes)

White balance: Automatic, Daylight,
Cloudy, Fluorescent 1/2/3,
Incandescent, Flash, One Push

Recording interval for Burst mode:
Approx. 1.0 second

File format:

Still images: JPEG (DCF, Exif,
MPF Baseline) compliant, DPOF
compatible

Movies: MPEG-4 AVC/H.264

Recording media: Internal Memory
(Approx. 27 MB), "Memory Stick
Duo" media, "Memory Stick
Micro" media, SD cards, microSD
memory cards

Flash: Flash range (ISO sensitivity
(Recommended Exposure Index)
set to Auto):

Approx. 0.3 m to 3.7 m (W) (11 7/8
inches to 12 feet 1 3/4 inches)

Approx. 1.2 m to 2.1 m (T) (3 feet
11 1/4 inches to 6 feet 10 3/4
inches)

[Input and Output connectors]

USB / A/V OUT jack:

Video output

Audio output

USB communication

USB communication: Hi-Speed USB
(USB 2.0)

[Screen]

LCD screen:

7.5 cm (3.0 type) TFT drive

Total number of dots:
460 800 dots

[Power, general]

Power: Rechargeable battery pack
NP-BG1, 3.6 V

NP-FG1 (Sold separately), 3.6 V

Power consumption (during shooting):
1.3 W

Operating temperature:

0°C to 40°C (32°F to 104°F)

Storage temperature:

-20°C to +60°C (-4°F to +140°F)

GB

Dimensions (CIPA compliant):

104.7 mm × 59.7 mm × 33.8 mm
(4 1/8 in. × 2 3/8 in. × 1 3/8 in.)
(W/H/D)

Mass (CIPA compliant) (including NP-BG1 battery pack, "Memory Stick Duo" media):

Approx. 222 g (7.8 oz)

Microphone: Monaural

Speaker: Monaural

Exif Print: Compatible

PRINT Image Matching III:

Compatible

BC-CSGD battery charger

Power requirements: AC 100 V to 240 V, 50 Hz/60 Hz, 2 W

Output voltage: DC 4.2 V, 0.25 A

Operating temperature:

0°C to 40°C (32°F to 104°F)

Storage temperature:

-20°C to +60°C (-4°F to +140°F)

Dimensions:

Approx. 55 mm × 24 mm × 83 mm
(2 1/4 inches × 31/32 inches × 3 3/8 inches) (W/H/D)

Mass: Approx. 55 g (1.9 oz)

Rechargeable battery pack NP-BG1

Used battery: Lithium-ion battery

Maximum voltage: DC 4.2 V

Nominal voltage: DC 3.6 V

Maximum charge voltage: DC 4.2 V

Maximum charge current: 1.44 A

Capacity:

typical: 3.4 Wh (960 mAh)

minimum: 3.3 Wh (910 mAh)

Design and specifications are subject to change without notice.

Trademarks

- The following marks are trademarks of Sony Corporation.
Cyber-shot, "Cyber-shot," "Memory Stick PRO Duo," "Memory Stick PRO-HG Duo," "Memory Stick Duo"
- Windows is registered trademark of Microsoft Corporation in the United States and/or other countries.
- Mac is registered trademark of Apple Inc.
- SDXC logo is a trademark of SD-3C, LLC.
- In addition, system and product names used in this manual are, in general, trademarks or registered trademarks of their respective developers or manufacturers. However, the TM or ® marks are not used in all cases in this manual.

Additional information on this product and answers to frequently asked questions can be found at our Customer Support Website.

<http://www.sony.net/>

Printed on 70% or more recycled paper using VOC (Volatile Organic Compound)-free vegetable oil based ink.

En savoir plus à propos de l'appareil photo (« Guide de l'utilisateur du Cyber-shot »)



Le « Guide de l'utilisateur du Cyber-shot » est un manuel en ligne. Référez-vous à ce manuel pour des instructions très détaillées sur les nombreuses fonctions de l'appareil photo.

- ① Accédez à la page de support Sony.
<http://www.sony.net/SonyInfo/Support/>
- ② Sélectionnez votre pays ou votre région.
- ③ Sur la page de support, recherchez le nom de modèle de votre appareil photo.
 - Vérifiez le nom de modèle figurant sur le dessous de votre appareil photo.

Vérification des éléments fournis

Le chiffre entre parenthèses indique le nombre d'éléments.

- Appareil photo (1)
- Chargeur de batterie BC-CSGD (1)
- Cordon d'alimentation (non fourni aux Etats-Unis et au Canada) (1)
- Batterie rechargeable NP-BG1 (1)/Boîtier de la batterie (1)
- Câble USB dédié (1)
- Dragonne (1)
- Mode d'emploi (ce manuel) (1)

Aide-mémoire

Les numéros de modèle et de série se situent sous l'appareil. Prendre en note le numéro de série dans l'espace prévu ci-dessous. Se reporter à ces numéros lors des communications avec le détaillant Sony au sujet de ce produit.

Modèle no DSC-H90

No de série _____

FR

AVERTISSEMENT

Afin de réduire les risques d'incendie ou de décharge électrique, n'exposez pas cet appareil à la pluie ou à l'humidité.

IMPORTANTES INSTRUCTIONS DE SECURITE

- CONSERVEZ CES INSTRUCTIONS

DANGER

AFIN DE REDUIRE LE RISQUE D'INCENDIE OU DE DECHARGE ELECTRIQUE, SUIVEZ EXACTEMENT CES INSTRUCTIONS

Si la forme de la fiche ne correspond pas à la prise secteur, utilisez un adaptateur de fiche accessoire de configuration correcte pour la prise secteur.

ATTENTION

Batterie

Toute erreur de manipulation de la batterie peut provoquer son explosion, entraîner un incendie, voire même des brûlures de substances chimiques. Respectez les précautions suivantes :

- Ne démontez pas la batterie.
- N'écrasez et n'exposez pas la batterie à des chocs ou à une force extérieure. Vous ne devez pas la frapper avec un marteau, la laisser tomber ou marcher dessus.
- Ne court-circuitiez pas les bornes de la batterie et maintenez-les à l'écart de tout contact avec des objets métalliques.
- N'exposez pas la batterie à des températures supérieures à 60 °C (140 °F), notamment les rayons directs du soleil ou l'habitacle d'un véhicule garé au soleil.
- N'incinerez pas la batterie et ne la jetez pas au feu.
- Ne manipulez jamais des batteries lithium ion qui sont endommagées ou présentent une fuite.
- Veillez à recharger la batterie à l'aide d'un chargeur Sony authentique ou d'un appareil capable de la recharger.
- Tenez la batterie hors de la portée des petits enfants.

- Gardez la batterie au sec.
- Remplacez-la uniquement par une batterie de même type ou d'un type équivalent recommandé par Sony.
- Mettez les batteries au rebut sans attendre, de la manière décrite dans les instructions.

Chargeur de batterie

Même si le témoin CHARGE n'est pas allumé, le chargeur de batterie n'est pas isolé du secteur tant qu'il reste branché à la prise murale. En cas de problème lors de l'utilisation du chargeur de batterie, coupez immédiatement l'alimentation en débranchant la fiche de la prise murale.

Le cordon d'alimentation, s'il est fourni, est conçu spécifiquement pour une utilisation exclusive avec cet appareil et il ne doit pas être utilisé avec un autre appareil électrique.

Pour les utilisateurs au Canada

RECYCLAGE DES ACCUMULATEURS AUX IONS DE LITHIUM

Les accumulateurs aux ions de lithium sont recyclables.

Vous pouvez contribuer à préserver l'environnement en rapportant les piles usagées dans un point de collecte et de recyclage le plus proche.



Pour plus d'informations sur le recyclage des accumulateurs, téléphonez au numéro gratuit

1-800-822-8837 (Etats-Unis et Canada uniquement), ou visitez <http://www.rbrc.org/>

Avvertissement : Ne pas utiliser des accumulateurs aux ions de lithium qui sont endommagés ou qui fuient.

Batterie

Cet appareil est conforme à la section 15 des règlements FCC. Son fonctionnement est soumis aux deux conditions suivantes : (1) cet appareil ne doit pas provoquer d'interférences nuisibles, (2) cet appareil doit accepter toute interférence, y compris celles susceptibles de provoquer son fonctionnement indésirable.

Cet appareil numérique de la classe B est conforme à la norme NMB-003 du Canada.

À l'intention des clients aux É.-U.

UL est une organisation de sécurité reconnue internationalement.
La marque UL sur le produit signifie que celui-ci est listé par UL.

Pour toute question au sujet de cet appareil, appeler :
Sony Centre d'information à la clientèle
1-800-222-SONY (7669).

Le numéro ci-dessous concerne seulement les questions relevant de la Commission fédérale des communications des États-Unis (FCC).

Information réglementaire

Déclaration de conformité

Nom commercial : SONY

No de modèle : DSC-H90

Responsable : Sony Electronics Inc.

Adresse : 16530 Via Esprillo, San Diego, CA 92127 É.-U.

No de téléphone : 858-942-2230

Cet appareil est conforme à la Partie 15 de la réglementation de la FCC des États-Unis. Son utilisation est sujette aux deux conditions suivantes : (1) Cet appareil ne doit pas générer d'interférences nuisibles et (2) il doit être en mesure d'accepter toute interférence reçue, y compris les interférences pouvant générer un fonctionnement indésirable.

AVERTISSEMENT

Par la présente, vous êtes avisé du fait que tout changement ou toute modification ne faisant pas l'objet d'une autorisation expresse dans le présent manuel pourrait annuler votre droit d'utiliser l'appareil.

Note:

L'appareil a été testé et est conforme aux exigences d'un appareil numérique de Classe B, conformément à la Partie 15 de la réglementation de la FCC.

Ces critères sont conçus pour fournir une protection raisonnable contre les interférences nuisibles dans un environnement résidentiel. L'appareil génère, utilise et peut émettre des fréquences radio; s'il n'est pas installé et utilisé conformément aux instructions, il pourrait provoquer des interférences nuisibles aux communications radio. Cependant, il n'est pas possible de garantir que des interférences ne seront pas provoquées dans certaines conditions particulières. Si l'appareil devait provoquer des interférences nuisibles à la réception radio ou à la télévision, ce qui peut être démontré en allumant et éteignant l'appareil, il est recommandé à l'utilisateur d'essayer de corriger cette situation par l'une ou l'autre des mesures suivantes :

- Réorienter ou déplacer l'antenne réceptrice.
- Augmenter la distance entre l'appareil et le récepteur.

- Brancher l'appareil dans une prise ou sur un circuit différent de celui sur lequel le récepteur est branché.
- Consulter le détaillant ou un technicien expérimenté en radio/téléviseurs.

Le câble d'interface fourni doit être utilisé avec l'appareil pour que celui-ci soit conforme aux critères régissant les appareils numériques, conformément à la sous-partie B de la Partie 15 de la réglementation de la FCC.

Note pour les clients européens

Avis aux consommateurs des pays appliquant les Directives UE

Le fabricant de ce produit est Sony Corporation, 1-7-1 Konan Minato-ku Tokyo, 108-0075 Japon. Le représentant agréé pour la compatibilité électromagnétique et la sécurité du produit est Sony Deutschland GmbH, Hedelfinger Strasse 61, 70327 Stuttgart, Allemagne. Pour toute question relative à la garantie ou aux réparations, reportez-vous à l'adresse que vous trouverez dans les documents ci-joints, relatifs à la garantie et aux réparations.

Cet appareil a été testé et jugé conforme aux limites établies par la directive EMC visant l'utilisation de câbles de connexion de moins de 3 mètres.

Attention

Le champ électromagnétique à des fréquences particulières peut avoir une incidence sur l'image et le son de cet appareil.

Avis

Si l'électricité statique ou les champs électrostatiques entraînent une interruption lors du transfert des données (échec), redémarrez l'application ou débranchez, puis rebranchez le câble de connexion (USB, etc.).

Traitement des appareils électriques et électroniques en fin de vie (Applicable dans les pays de l'Union Européenne et aux autres pays européens disposant de systèmes de collecte sélective)



Ce symbole, apposé sur le produit ou sur son emballage, indique que ce produit ne doit pas être traité avec les déchets ménagers. Il doit être remis à un point de collecte approprié pour le recyclage des équipements électriques et électroniques. En vous assurant que ce produit sont mis au rebut de façon appropriée, vous participez activement à la prévention des conséquences négatives que leur mauvais traitement pourrait provoquer sur l'environnement et sur la santé humaine. Le recyclage des matériaux contribue par ailleurs à la préservation des ressources naturelles. Pour

toute information complémentaire au sujet du recyclage de ce produit, vous pouvez contacter votre municipalité, votre déchetterie locale ou le point de vente où vous avez acheté le produit.

Élimination des piles et accumulateurs usagés (Applicable dans les pays de l'Union Européenne et aux autres pays européens disposant de systèmes de collecte sélective)



Ce symbole, apposé sur les piles et accumulateurs ou sur les emballages, indique que les piles et accumulateurs fournis avec ce produit ne doivent pas être traités comme de simples déchets ménagers.

Sur certains types de piles, ce symbole apparaît parfois combiné avec un symbole chimique. Les symboles pour le mercure (Hg) ou le plomb (Pb) sont rajoutés lorsque ces piles contiennent plus de 0,0005% de mercure ou

0,004% de plomb.

En vous assurant que ces piles et accumulateurs sont mis au rebut de façon appropriée, vous participez activement à la prévention des conséquences négatives que leur mauvais traitement pourrait provoquer sur l'environnement et sur la santé humaine. Le recyclage des matériaux contribue par ailleurs à la préservation des ressources naturelles.

Pour les produits qui pour des raisons de sécurité, de performance ou d'intégrité de données nécessitent une connexion permanente à une pile ou à un accumulateur, il conviendra de vous rapprocher d'un service technique qualifié pour effectuer son remplacement.



En rapportant votre appareil électrique en fin de vie à un point de collecte approprié vous vous assurez que la pile ou l'accumulateur incorporé sera traité correctement.

Pour tous les autres cas de figure et afin d'enlever les piles ou accumulateurs en toute sécurité de votre appareil, reportez-vous au manuel d'utilisation. Rapportez les piles ou accumulateurs usagés au point de collecte approprié pour le recyclage.

Pour toute information complémentaire au sujet du recyclage de ce produit ou des piles et accumulateurs, vous pouvez contacter votre municipalité, votre déchetterie locale ou le point de vente où vous avez acheté ce produit.

Pour les utilisateurs au Royaume-Uni



Une fiche moulée conforme à BS 1363 est installée sur cet équipement pour votre sécurité et commodité.





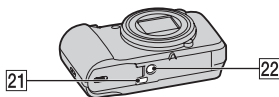
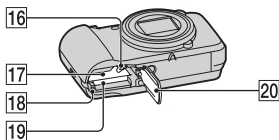
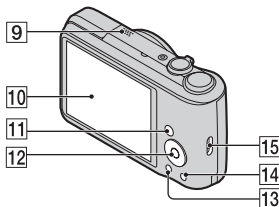
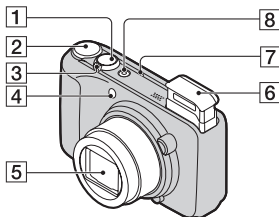







Si le fusible dans la fiche fournie doit être remplacé, un fusible de même ampérage que celui fourni et approuvé par ASTA ou BSI à BS 1362, (c'est-à-dire portant une marque  ou ) doit être utilisé.

Si la fiche fournie avec cet équipement comporte un couvercle de fusible détachable, assurez-vous de remettre en place le couvercle de fusible après avoir remplacé le fusible. N'utilisez jamais la fiche sans le couvercle de fusible. Si vous perdez le couvercle de fusible, veuillez contacter le service après-vente Sony le plus proche.

Identification des pièces



- 1 Déclencheur
 2 Sélecteur de mode :
SCN (Sélection scène)/
i (Mode Auto Intelligent)/
P (Programme Auto)/ **M** (Prise
 de vue expo manuelle)/
 (Panorama par balayage)/
 (Mode Film)

- 3 Pour la prise de vue : manette
 W/T (Zoom)
 Pour l'affichage : manette
 (Index)/manette  (Zoom
 de lecture)
 4 Témoin du retardateur/témoin de
 détection de sourire/illuminateur
 AF
 5 Objectif
 6 Flash
 - Ne couvrez pas le flash avec vos
 doigts.
 - Lorsque vous utilisez le flash, il
 se déploie automatiquement.
 - Le flash s'abaisse
 automatiquement lors de la mise
 sous/hors tension de l'appareil
 photo, de son passage en mode de
 lecture ou du changement de
 mode de prise de vue.
 7 Haut-parleur
 8 Touche ON/OFF (Marche/
 Arrêt)/témoin d'alimentation
 9 Micro
 10 Ecran LCD
 11 Touche  (Lecture)
 12 Touche de commande
 MENU activé : ////
 MENU désactivé : DISP/
 /  / Mise au point continue
 13 Touche MENU
 14 Touche  /  (Guide intégré à
 l'appareil/Supprimer)
 15 Crochet pour dragonne
 16 Levier d'éjection de la batterie
 17 Emplacement d'insertion de la
 batterie
 18 Témoin d'accès

- 19 Emplacement pour carte mémoire
- 20 Couvercle du logement de la batterie/carte mémoire
- 21 Prise USB / A/V OUT
- 22 Douille de trépied
 - Utilisez un trépied avec une vis de moins de 5,5 mm (7/32 pouces) de long. Dans le cas contraire vous ne pourrez pas fixer solidement l'appareil et vous risquez de l'endommager.

Charge de la batterie

Pour les clients résidant aux Etats-Unis et au Canada

Pour les clients résidant dans des pays/régions autres que les Etats-Unis et le Canada

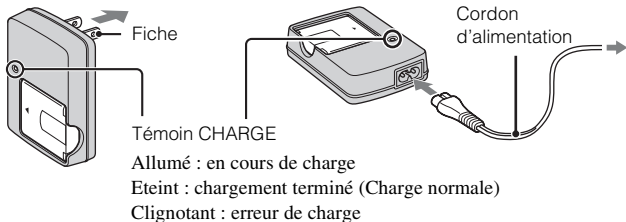

- 1 Insérez la batterie dans le chargeur de batterie.
 - Vous pouvez charger la batterie même si elle est partiellement chargée.
- 2 Raccordez le chargeur de batterie à la prise murale.
 - Si vous continuez à charger la batterie pendant environ une heure de plus après que le témoin CHARGE se soit éteint, la charge durera un peu plus longtemps (Charge complète).
 - Si le témoin CHARGE clignote alors que la charge n'est pas terminée, retirez la batterie, puis réinsérez-la.

■ Durée de charge

Temps de charge complète : environ 330 min.

Temps de charge normale : environ 270 min.

Remarques

- Les durées de charge ci-dessus s'appliquent à une batterie complètement déchargée que vous chargez à une température de 25 °C (77 °F). La charge peut durer plus longtemps en fonction des conditions et circonstances d'utilisation.
- Raccordez le chargeur de batterie à la prise murale la plus proche.
- Une fois la charge terminée, débranchez le cordon d'alimentation de la prise murale et retirez la batterie du chargeur de batterie.
- Veillez à utiliser la batterie ou le chargeur de batterie Sony authentique.

■ Autonomie de la batterie et nombre d'images que vous pouvez enregistrer

	Autonomie de la batterie (min.)	Nombre d'images
Prise de vue d'images fixes	Environ 145	Environ 290
Visualisation d'images fixes	Environ 280	Environ 5600
Enregistrement de films	Environ 120	—

FR

Remarques

- Le nombre d'images pouvant être enregistrées est approximatif et s'applique à une prise de vue avec une batterie complètement chargée. Selon les circonstances, ce nombre peut être inférieur.
- Le nombre d'images pouvant être enregistrées s'applique à la prise de vue dans les conditions suivantes :
 - Utilisation d'un « Memory Stick PRO Duo » (Mark2) Sony (vendu séparément).
 - Utilisation d'une batterie (fournie) complètement chargée à une température ambiante de 25 °C (77 °F).
- Le nombre d'images fixes pouvant être enregistrées se base sur la norme CIPA et s'applique à la prise de vue dans les conditions suivantes.
(CIPA : Camera & Imaging Products Association)
 - [Luminosité écran] est réglé sur [3].
 - Une prise de vue toutes les 30 secondes.
 - Le zoom bascule alternativement entre les positions W et T.
 - Le flash se déclenche une fois sur deux.
 - L'appareil est mis sous et hors tension une fois sur dix.
- L'autonomie de la batterie pour les films s'applique à la prise de vue dans les conditions suivantes :
 - Mode d'enregistrement : 720 FINE
 - Lorsque la prise de vue en continu s'arrête en raison des limites définies (page 22), enfoncez de nouveau le déclencheur et continuez la prise de vue. Les fonctions de prise de vue telles que le zoom sont inopérantes.

Insertion de la batterie/d'une carte mémoire (vendue séparément)

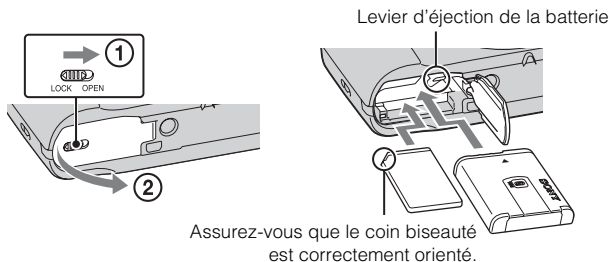

1 Ouvrez le couvercle.

2 Insérez la carte mémoire (vendue séparément).

- Le coin biseauté étant orienté de la manière illustrée, insérez la carte mémoire jusqu'à ce qu'un déclic confirme qu'elle est bien en place.

3 Insérez la batterie.

- Tout en appuyant sur le levier d'éjection de la batterie, insérez celle-ci de la manière illustrée. Assurez-vous que le levier d'éjection verrouille bien la batterie, une fois celle-ci insérée.

4 Fermez le couvercle.

- Fermer le couvercle alors que la batterie n'est pas correctement insérée peut endommager l'appareil.

■ Cartes mémoire compatibles

	Carte mémoire	Pour les images fixes	Pour les films
A	Memory Stick PRO Duo	○	○ (Mark2 uniquement)
	Memory Stick PRO-HG Duo	○	○
	Memory Stick Duo	○	—
B	Memory Stick Micro (M2)	○	○ (Mark2 uniquement)
C	Carte mémoire SD	○	○ (Classe 4 ou supérieure)
	Carte mémoire SDHC	○	○ (Classe 4 ou supérieure)
	Carte mémoire SDXC	○	○ (Classe 4 ou supérieure)
D	Carte mémoire microSD	○	○ (Classe 4 ou supérieure)
	Carte mémoire microSDHC	○	○ (Classe 4 ou supérieure)

FR

- Dans le présent manuel, les produits répertoriés dans le tableau sont désignés collectivement comme suit :
A : « Memory Stick Duo »
B : « Memory Stick Micro »
C : carte SD
D : carte mémoire microSD

Remarque

- Lorsque vous utilisez des « Memory Stick Micro » ou des cartes mémoire microSD avec cet appareil photo, veillez à choisir l'adaptateur approprié.

■ Pour retirer la carte mémoire/batterie

Carte mémoire : appuyez une fois sur la carte mémoire.

Batterie : faites glisser le levier d'éjection de la batterie. Veillez à ne pas laisser tomber la batterie.

Remarque

- Ne retirez jamais la carte mémoire/batterie lorsque le témoin d'accès (page 8) est allumé. Cela risque d'endommager les données de la carte mémoire/mémoire interne.

Réglage de l'horloge

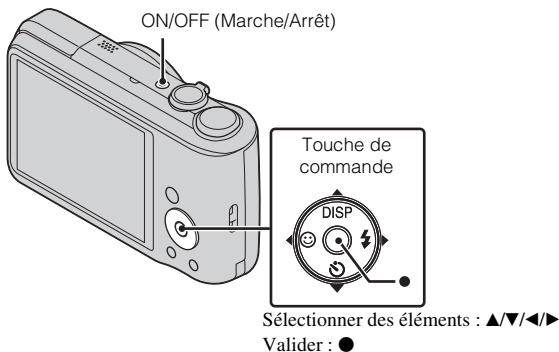

- 1 Appuyez sur la touche ON/OFF (Marche/Arrêt).
Le réglage Date&heure s'affiche lorsque vous appuyez pour la première fois sur la touche ON/OFF (Marche/Arrêt).
 - Un certain temps peut s'écouler avant que l'appareil se mette sous tension et puisse être utilisé.
- 2 Sélectionnez la langue de votre choix.
- 3 Sélectionnez la zone géographique souhaitée en vous conformant aux instructions affichées, puis appuyez sur ●.
- 4 Sélectionnez [Format date&heure], [Heure été] et [Date&heure], puis appuyez sur [OK].
 - Minuit est indiqué par 12:00 AM et midi par 12:00 PM.
- 5 Suivez les instructions affichées à l'écran.

Prise de vue d'images fixes/films

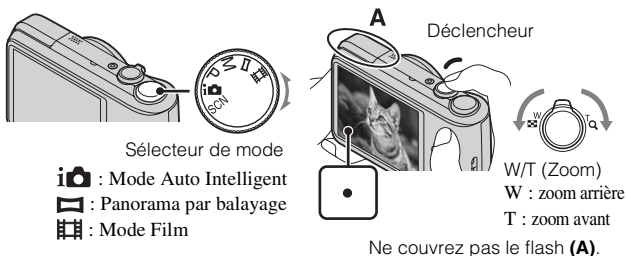

FR

Prise de vue d'images fixes

- 1 Enfoncez le déclencheur à mi-course pour mettre au point.
Lorsque l'image est mise au point, un bip retentit et l'indicateur ● s'allume.
- 2 Appuyez à fond sur le déclencheur.

Enregistrement de films

- 1 Appuyez à fond sur le déclencheur pour démarrer l'enregistrement.
 - Utilisez la manette W/T (zoom) pour modifier l'échelle de zoom.
- 2 Appuyez de nouveau à fond sur le déclencheur pour arrêter l'enregistrement.

Remarques

- N'enfoncez pas ou n'extrayez pas le flash avec les doigts. Cela pourrait entraîner un dysfonctionnement.
- Le son de fonctionnement de l'objectif est enregistré si vous utilisez le zoom quand vous filmez.

- La prise de vue en continu est possible par tranches de 29 minutes avec les paramètres par défaut de l'appareil photo et pour autant que la température soit d'environ 25 °C (77 °F). Lorsque la prise de vue s'interrompt, vous pouvez enfoncer à nouveau le déclencheur afin de recommencer la prise de vue. Selon la température lors de la prise de vue, il est possible que l'enregistrement s'arrête automatiquement pour protéger l'appareil photo (page 24).
- Il est possible de réduire la plage de prise de vue panoramique en fonction du sujet ou de la manière dont la photo est prise. Ainsi, même si la prise de vue panoramique est réglée sur [360°], l'image enregistrée peut être inférieure à 360 °.

Visualisation d'images

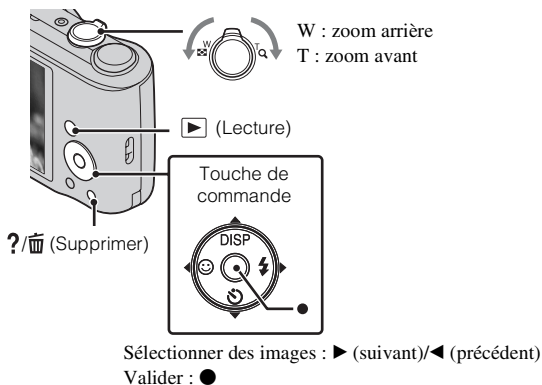

1 Appuyez sur la touche ▶ (Lecture).

- Si vous visionnez sur cet appareil des images d'une carte mémoire enregistrées avec un autre appareil, l'écran d'enregistrement du fichier de données s'affiche.

■ Sélection de l'image suivante/précédente

Sélectionnez une image avec ▶ (suivant)/◀ (précédent) sur la touche de commande. Appuyez sur ● au centre de la touche de commande pour visionner des films.

■ Suppression d'une image

- ① Appuyez sur la touche ?/☒ (Supprimer).
- ② Sélectionnez [Cette img] avec ▲ sur la touche de commande, puis appuyez sur ●.

■ Retour à la prise de vue

Enfoncez le déclencheur à mi-course.

FR

Guide intégré à l'appareil

Cet appareil photo renferme un guide de fonctions interne. Il vous permet de rechercher les fonctions de l'appareil photo selon vos besoins.

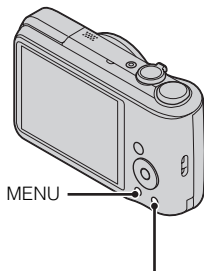

?/☒ (Guide intégré à l'appareil)

1 Appuyez sur la touche MENU.

2 Sélectionnez un élément dont vous souhaitez afficher la description, puis appuyez sur la touche ?/☒ (Guide intégré à l'appareil).

Le mode d'emploi de la fonction sélectionnée s'affiche.

- Vous pouvez rechercher une fonction au moyen d'un mot-clé ou de son icône, en appuyant sur la touche ?/☒ (Guide intégré à l'appareil) lorsque MENU n'est pas affiché.
-

Présentation d'autres fonctions

Vous pouvez utiliser d'autres fonctions disponibles lors de la prise de vue ou de la lecture à l'aide de la touche de commande ou de la touche MENU de l'appareil. Cet appareil est doté d'un guide des fonctions permettant d'effectuer aisément votre choix parmi les différentes fonctions. Profitez de l'affichage du guide pour essayer les autres fonctions.

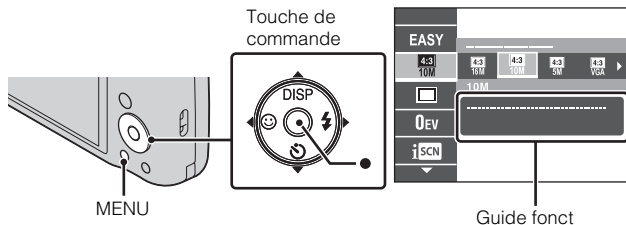

Touche de commande

DISP (Réglage affichage) : permet de modifier l'affichage à l'écran.

⌚ (Retardateur) : permet d'utiliser le retardateur.

😊 (Détection de sourire) : permet d'utiliser le mode Détection de sourire.

⚡ (Flash) : permet de sélectionner un mode flash pour les images fixes.

● (Mise au point continue) : permet de poursuivre la mise au point sur un sujet, même s'il se déplace.

Éléments de menu

Prise de vue



Sélection scène	Pour sélectionner les paramètres prédéfinis en fonction des différentes conditions de scène.
Mode Facile	Pour prendre des photos en n'utilisant que les fonctions minimales.
Taille image fixe/ Taille d'image panoramique/Taille film	Pour sélectionner la taille d'image à utiliser pour les images fixes, les images panoramiques ou les fichiers vidéo.
Réglag. prise d. v. en continu	Pour sélectionner le mode d'affichage d'une seule image ou le mode rafale.





Réglages bracketing	Pour définir le type de prise de vue en mode Bracketing.
EV	Pour ajuster l'exposition manuellement.
ISO	Pour ajuster la sensibilité lumineuse.
Bal blanc	Pour ajuster les tonalités de couleur d'une image.
Mise au P	Pour sélectionner la méthode de mise au point.
Mode de mesure	Pour sélectionner le mode de mesure qui définit la partie du sujet à mesurer pour déterminer l'exposition.
Reconnaissance de scène	Pour que l'appareil détecte automatiquement les conditions de prise de vue en mode Auto Intelligent.
Effet peau douce	Pour régler l'Effet peau douce et son niveau.
Sensibilité sourire	Pour définir la sensibilité de la fonction Détection de sourire.
Détection de visage	Pour sélectionner la détection des visages et régler automatiquement différents paramètres.
DRO	Sélectionnez la fonction DRO pour corriger la luminosité et le contraste, ainsi que pour améliorer la qualité d'image.
Attén. yeux fermés	Pour prendre automatiquement deux photos et sélectionner celle sur laquelle les yeux ne sont pas fermés.
SteadyShot film	Pour définir la puissance de l'effet SteadyShot en mode Film. L'angle de vue change quand vous modifiez le paramètre.
Effet de photo	Pour enregistrer des images fixes avec une texture originale en fonction de l'effet souhaité.
Teinte de la couleur	Pour régler la teinte de la couleur lorsque [Caméra jouet] est sélectionné dans Effet de photo.
Couleur Extraite	Pour sélectionner la couleur à extraire lorsque [Couleur partielle] est sélectionné dans Effet de photo.
Guide intégré à l'appareil	Pour rechercher les fonctions de l'appareil photo selon vos besoins.

Affichage

Diaporama	Pour sélectionner une méthode de lecture continue.
Mode Visualisation	Pour sélectionner le format d'affichage des images.
Retoucher	Pour retoucher une image à l'aide de différents effets.
Supprimer	Pour supprimer une image.
Protéger	Pour protéger les images.
Impression (DPOF)	Pour ajouter une marque de commande de tirage à une image fixe.
Pivoter	Pour faire pivoter une image fixe vers la gauche.
Guide intégré à l'appareil	Pour rechercher les fonctions de l'appareil photo selon vos besoins.

Paramètres

Si vous appuyez sur la touche MENU pendant la prise de vue ou la lecture,  (Réglages) s'affiche comme sélection finale. Vous pouvez modifier les paramètres par défaut dans l'écran  (Réglages).

 Réglages prise de vue	Illuminat. AF/Quadrillage/Résolut. affichage/Zoom numérique/Attén. yeux roug/Alerte yeux fermés/Inscrire date
 Réglages principaux	Bip/Luminosité écran/Language Setting/Couleur d'affichage/Mode Démo/Initialiser/Guide fonct/Sortie Vidéo/Mode éco/Régl. connexion USB/Réglage LUN/Téléch musi/Musique vide/Eye-Fi
 Outil Carte Mémoire*	Formater/Créer dos ENR./Chg doss ENR./Supprim. doss ENR/Copier/Numéro de fichier
 Réglages horloge	Réglage zone/Régl. date&heure

* Si aucune carte mémoire n'est insérée,  (Outil Mémoire Interne) s'affiche et seule l'option [Formater] peut être sélectionnée.

Installer l'application pour PC (Windows)

Le logiciel « PlayMemories Home » préinstallé permet d'utiliser les images fixes et vidéos enregistrées importées sur un ordinateur.

Vous pouvez enregistrer ou lire des images sur l'appareil sans installer « PlayMemories Home ».

FR

- 1 Connectez l'appareil photo à un ordinateur.
- 2 [Ordinateur] (dans Windows XP, [Poste de travail]) → [PMHOME] → double-cliquez sur [PMHOME.EXE].
- 3 Procédez comme indiqué à l'écran pour terminer l'installation.

Remarque

- « PlayMemories Home » n'est pas compatible avec Mac OS. Si vous lisez des images sur un Mac, utilisez les applications installées sur votre Mac. Pour plus de détails, visitez <http://www.sony.co.jp/imsoft/Mac/>

Fonctions utiles dans « PlayMemories Home »

« PlayMemories Home » apporte les fonctionnalités utiles ci-dessous tout en permettant d'utiliser de nombreuses autres fonctions via une connexion à Internet et l'installation de « Fonction développée » :

- Importer et afficher des images enregistrées avec cet appareil photo.
- Afficher des images enregistrées sur un ordinateur en les organisant par date de prise de vue ou dans un calendrier.
- Corriger des images fixes (Correction des yeux rouges, par exemple), les imprimer, les envoyer par courrier électronique et modifier leur date/heure de prise de vue.
- Enregistrer et imprimer des images avec la date de prise de vue insérée.

Nombre d'images fixes enregistrables et durée d'enregistrement des films

Le nombre d'images fixes et la durée d'enregistrement des films peuvent varier en fonction des conditions de prise de vue et de la carte mémoire.

■ Images fixes

(Unité : Images)

Capacité / Taille	Mémoire interne	Carte mémoire
	Environ 27 Mo	2 Go
16M	4	265
VGA	165	11000
16:9(12M)	4	330

■ Films

Le tableau suivant indique les durées d'enregistrement maximales approximatives. Il s'agit des durées totales pour l'ensemble des fichiers de film. La prise de vue en continu est possible pendant 29 minutes environ. La taille maximale d'un fichier de film est d'environ 2 Go.

(h (heure), m (minute), s (seconde))

Capacité / Taille	Mémoire interne	Carte mémoire
	Environ 27 Mo	2 Go
1280×720(Fine)	—	20m (15m)
1280×720(Standard)	—	35m (25m)
VGA	1m (45s)	1h 05m (50m)

Le nombre entre () correspond à la durée d'enregistrement minimale.

- La durée d'enregistrement des films varie parce que l'appareil photo est équipé de la fonction VBR (Variable Bit Rate) qui règle automatiquement la qualité de l'image en fonction de la scène filmée. Lorsque vous enregistrez un sujet qui se déplace rapidement, l'image est plus nette, mais la durée d'enregistrement est plus courte, car davantage de mémoire est nécessaire pour l'enregistrement.

La durée d'enregistrement varie également en fonction des conditions de prise de vue, du sujet et des paramètres de taille d'image.

Remarques sur l'utilisation de l'appareil

A propos de l'utilisation et de l'entretien

Évitez toute manipulation brusque, tout démontage, toute modification de l'appareil, tout choc mécanique et tout impact tel que celui d'un marteau, ne laissez pas tomber l'appareil et ne le piétinez pas. Prenez particulièrement soin de l'objectif.

FR

Remarques sur l'enregistrement et la lecture

- Avant d'enregistrer, effectuez un test afin de vous assurer que l'appareil fonctionne correctement.
- L'appareil n'est étanche ni à la poussière, ni aux projections de liquide, ni encore à l'eau.
- Évitez d'exposer l'appareil à l'eau. Si de l'eau pénètre à l'intérieur de l'appareil, une défaillance risque de se produire. Dans certains cas, l'appareil ne peut pas être réparé.
- Ne dirigez pas l'appareil vers le soleil ou vers une lumière vive. Ceci pourrait entraîner une défaillance de l'appareil.
- En cas de condensation d'humidité, éliminez-la avant d'utiliser l'appareil.
- Ne secouez pas et ne heurtez pas l'appareil. Cela peut provoquer une défaillance et vous risquez de ne pas pouvoir enregistrer d'images. En outre, le support d'enregistrement peut devenir inutilisable ou des données d'image peuvent être endommagées.

N'utilisez et ne rangez pas l'appareil dans les endroits suivants

- Endroit très chaud, froid ou humide
Dans des endroits tels qu'un véhicule stationné en plein soleil, le boîtier de l'appareil peut se déformer, provoquant une défaillance.
- En plein soleil ou près d'une source de chaleur
Le boîtier de l'appareil risque de se décolorer ou de se déformer, provoquant une défaillance.
- Endroit soumis à des vibrations oscillantes
- Près de sources de fortes ondes radioélectriques ou de radiations, ou à proximité d'un champ magnétique puissant. Sinon, l'appareil risque de ne pas enregistrer ou afficher correctement des images.
- Endroits sablonneux ou poussiéreux
Veillez à ce que du sable ou de la poussière ne pénètre pas dans l'appareil. Ceci risquerait d'entraîner un dysfonctionnement de l'appareil pouvant dans certains cas être irréparable.

A propos du transport

Ne vous asseyez pas sur une chaise, par exemple, avec l'appareil dans la poche arrière de votre pantalon ou de votre jupe. Cela pourrait provoquer une défaillance ou endommager l'appareil.

Remarques sur l'écran et l'objectif

L'écran a été fabriqué avec une technologie de très haute précision et plus de 99,99 % des pixels sont opérationnels pour une utilisation efficace. Toutefois, de minuscules points noirs et/ou brillants (blancs, rouges, bleus ou verts) peuvent apparaître sur l'écran. Ces points sont une conséquence normale du procédé de fabrication et n'affectent nullement l'enregistrement.

Remarques sur le flash

- Ne transportez pas l'appareil photo en le saisissant par le flash ou n'exercez pas une pression excessive sur celui-ci.
- Si de l'eau, de la poussière ou du sable pénètre dans le flash ouvert, un dysfonctionnement risque de se produire.

Poignée

La poignée risque de se décolorer si elle frotte contre du cuir ou un matériau foncé.

A propos de la température de l'appareil

En cas d'utilisation continue, votre appareil photo et la batterie peuvent chauffer, mais il ne s'agit pas d'un dysfonctionnement.

A propos de la protection contre les surchauffes

La température de l'appareil et de la batterie peuvent vous empêcher d'enregistrer des films ou entraîner la coupure automatique de l'alimentation à des fins de protection.

Un message s'affiche sur l'écran avant que l'appareil se mette hors tension ou que vous ne puissiez plus enregistrer de films. Dans ce cas, laissez-le hors tension et attendez que l'appareil et la batterie refroidissent. Si vous ne laissez pas l'appareil et la batterie refroidir suffisamment et si vous rallumez l'appareil, il peut s'éteindre de nouveau ou vous risquez de ne pas pouvoir enregistrer de films.

A propos de la charge de la batterie

Si vous chargez une batterie qui n'a pas été utilisée pendant une période prolongée, elle risque de ne pas pouvoir atteindre sa capacité correcte.

Cela s'explique par les caractéristiques de la batterie et il ne s'agit pas d'une défaillance. Chargez de nouveau la batterie.

Avertissement sur les droits d'auteur

Les émissions de télévision, films, cassettes vidéo et autres œuvres peuvent être protégés par des droits d'auteur. L'enregistrement non autorisé de telles œuvres peut constituer une infraction à la loi sur les droits d'auteur.

Pas d'indemnisation en cas de contenu endommagé ou d'enregistrement manqué

Sony ne peut octroyer aucune indemnisation en cas d'enregistrement manqué ou pour la perte ou la détérioration du contenu enregistré en raison d'une défaillance de l'appareil photo ou du support d'enregistrement, etc.

Nettoyage de l'extérieur de l'appareil

Nettoyez l'extérieur de l'appareil avec un chiffon doux légèrement imbibé d'eau, puis essuyez-le avec un chiffon sec. Pour éviter d'endommager la finition ou le boîtier :

- N'exposez pas l'appareil photo à des produits chimiques tels que diluant, essence, alcool, lingettes nettoyantes jetables, insectifuge, écran solaire ou insecticide.

Spécifications

Appareil

[Système]

Dispositif d'image : CCD couleur
7,75 mm (type 1/2,3), filtre de couleur primaire

Nombre total de pixels de l'appareil :
Environ 16,4 mégapixels

Nombre effectif de pixels de l'appareil :
Environ 16,1 mégapixels

Objectif : Objectif zoom 16× Sony G
f = 4,28 mm – 68,48 mm (24 mm – 384 mm (équivalent film 35 mm))
F3,3 (W) – F5,9 (T)

Pendant l'enregistrement de films (16:9) : 25 mm – 400 mm*

Pendant l'enregistrement de films (4:3) : 31 mm – 496 mm*

* Lorsque [SteadyShot film] est réglé sur [Standard].

SteadyShot : Optique

Commande d'exposition : Exposition automatique, Exposition manuelle, Sélection de scène (12 modes)

Balance des blancs : Automatique, Lumière jour, Nuageux, Fluorescent 1/2/3, Incandescent, Flash, Press. Uni

Intervalle d'enregistrement pour le mode Rafale : Environ 1,0 seconde

Format de fichier :

Images fixes : conformes JPEG (DCF, Exif, MPF Baseline), compatibles DPOF

Films : MPEG-4 AVC/H.264

Support d'enregistrement : Mémoire interne (environ 27 Mo), « Memory Stick Duo », « Memory Stick Micro », cartes SD, cartes mémoire microSD

Flash : portée du flash (sensibilité ISO (Indice de lumination recommandé) réglée sur Auto) : Environ 0,3 m à 3,7 m (W) (11 7/8 pouces à 12 pieds 1 3/4 pouces)
Environ 1,2 m à 2,1 m (T) (3 pieds 11 1/4 pouces à 6 pieds 10 3/4 pouces)

[Connecteurs d'entrée et de sortie]

Prise USB / A/V OUT :

Sortie vidéo

Sortie audio

Communication USB

Communication USB : Hi-Speed USB (USB 2.0)

[Ecran]

Ecran LCD :

Dalle TFT 7,5 cm (type 3,0)

Nombre total de points :
460 800 points

[Alimentation, caractéristiques générales]

Alimentation : Batterie rechargeable NP-BG1, 3,6 V
NP-FG1 (vendue séparément), 3,6 V

Consommation électrique (durant la prise de vue) : 1,3 W

Température de fonctionnement :
0 °C à 40 °C (32 °F à 104 °F)

Température de stockage :
-20 °C à +60 °C (-4 °F à +140 °F)

Dimensions (conformes CIPA) :
104,7 mm × 59,7 mm × 33,8 mm
(4 1/8 pouces × 2 3/8 pouces ×
1 3/8 pouces) (L/H/P)

Poids (conforme CIPA) (batterie
NP-BG1, « Memory Stick Duo »
compris) :
Environ 222 g (7,8 oz)

Micro : Mono

Haut-parleur : Mono

Exif Print : Compatible

PRINT Image Matching III :
Compatible

Chargeur de batterie BC-CSGD

Puissance de raccordement : 100 V à
240 V CA, 50 Hz/60 Hz, 2 W
Tension de sortie : 4,2 V CC, 0,25 A
Température de fonctionnement :
0 °C à 40 °C (32 °F à 104 °F)
Température de stockage :
-20 °C à +60 °C (-4 °F à +140 °F)

Dimensions :
Environ 55 mm × 24 mm × 83 mm
(2 1/4 pouces × 31/32 pouces ×
3 3/8 pouces) (L/H/P)
Poids : Environ 55 g (1,9 oz)

Batterie rechargeable NP-BG1

Batterie utilisée : Batterie aux ions de
lithium

Tension maximale : 4,2 V CC

Tension nominale : 3,6 V CC

Tension de charge maximale :
4,2 V CC

Courant de charge maximal : 1,44 A

Capacité :
typique : 3,4 Wh (960 mAh)
minimum : 3,3 Wh (910 mAh)

La conception et les caractéristiques
techniques peuvent être modifiées sans
avis préalable.

Marques

- Les marques suivantes sont des
marques de Sony Corporation.
Cyber-shot, « Cyber-shot »,
« Memory Stick PRO Duo »,
« Memory Stick PRO-HG Duo »,
« Memory Stick Duo »
- Windows est une marque déposée de
Microsoft Corporation aux Etats-
Unis et/ou dans d'autres pays.
- Mac est une marque déposée
d'Apple Inc.
- Le logo SDXC est une marque de
SD-3C, LLC.
- En outre, les noms de système et de
produit utilisés dans ce mode
d'emploi sont généralement des
marques ou des marques déposées de
leurs créateurs ou fabricants
respectifs. Les symboles TM ou [®] ne
sont pas toujours utilisés dans ce
mode d'emploi.

Des informations complémentaires
sur ce produit et des réponses à des
questions fréquemment posées
sont disponibles sur notre site Web
d'assistance client.

<http://www.sony.net/>

Imprimé sur papier recyclé à 70 % ou
plus avec de l'encre à base d'huile
végétale sans COV (composés
organiques volatils).

Ulteriori informazioni sulla fotocamera (“Cyber-shot Manuale dell’utente”)



“Cyber-shot Manuale dell’utente” è un manuale on line. Consultarlo per istruzioni dettagliate sulle molte funzioni della fotocamera.

- ① Accedere alla pagina di supporto Sony.
<http://www.sony.net/SonyInfo/Support/>
- ② Selezionare il paese o la regione.
- ③ Cercare il nome del modello della fotocamera nella pagina di supporto.
 - Controllare il nome del modello nella parte inferiore della fotocamera.

Controllare le parti in dotazione

Il numero tra parentesi indica il numero di pezzi.

- Fotocamera (1)
- Caricabatterie BC-CSGD (1)
- Cavo di alimentazione (non in dotazione negli Stati Uniti e in Canada) (1)
- Blocco batteria ricaricabile NP-BG1 (1)/Custodia della batteria (1)
- Cavo USB dedicato (1)
- Cordino (1)
- Istruzioni per l’uso (questo manuale) (1)

AVVERTENZA

Per ridurre il pericolo di incendi o scosse elettriche, non esporre l'apparecchio alla pioggia o all'umidità.

ISTRUZIONI IMPORTANTI PER LA SICUREZZA

-SALVARE QUESTE ISTRUZIONI

PERICOLO

PER RIDURRE IL RISCHIO DI INCENDI O SCOSSE ELETTRICHE, SEGUIRE ATTENTAMENTE QUESTE ISTRUZIONI

Se la forma della spina non si adatta alla presa di corrente, usare un adattatore accessorio per spina con la configurazione corretta per la presa di corrente.

AVVERTENZA

Batteria

Se trattato in modo improprio, è possibile che il blocco batteria esploda, causi incendi o provochi bruciature causate da sostanze chimiche. Attenersi alle precauzioni riportate di seguito.

- Non smontare il prodotto.
- Non danneggiare o esporre il blocco batteria a scosse o urti eccessivi, ad esempio non schiacciarlo con un martello, non lasciarlo cadere o calpestarlo.
- Non cortocircuitare o lasciare che eventuali oggetti metallici entrino in contatto con i terminali della batteria.
- Non esporre a temperature elevate superiore a 60 °C, ad esempio alla luce solare diretta o all'interno di un'auto parcheggiata al sole.
- Non bruciare o gettare nel fuoco.
- Non utilizzare pile agli ioni di litio danneggiate o con perdite di elettrolita.
- Assicurarsi di caricare il blocco batteria con un caricabatterie originale Sony o un dispositivo in grado di caricare il blocco batteria stesso.
- Conservare il blocco batteria lontano dalla portata dei bambini.
- Non bagnare il blocco batteria.
- Sostituirlo esclusivamente con un blocco batteria dello stesso tipo o di tipo equivalente consigliato da Sony.
- Smaltire i blocchi batteria il prima possibile come descritto nelle istruzioni.

Caricabatterie

Anche se la spia CHARGE non è accesa, il caricabatterie non è scollegato dalla rete di alimentazione CA per tutto il tempo che è collegato alla presa a muro. Se si verifica qualche problema durante l'uso del caricabatterie, disattivare immediatamente l'alimentazione scollegando la spina dalla presa a muro.

Il cavo di alimentazione, se in dotazione, è progettato specificatamente solo per l'uso con questa fotocamera e non deve essere usato con altre apparecchiature elettriche.

Attenzione per i clienti in Europa

Avviso per i clienti residenti nei paesi che applicano le direttive UE

Questo prodotto è realizzato da Sony Corporation, 1-7-1 Konan Minato-ku Tokyo, 108-0075 Giappone. Il Rappresentante autorizzato per la conformità alle direttive EMC e per la sicurezza dei prodotti è Sony Deutschland GmbH, Hedelfinger Strasse 61, 70327 Stuttgart, Germania. Per qualsiasi questione relativa all'assistenza o alla garanzia, consultare gli indirizzi forniti a parte nei relativi documenti.

Il presente prodotto è stato testato ed è risultato conforme ai limiti stabiliti dalla Direttiva EMC relativa all'uso dei cavi di collegamento di lunghezza inferiore a 3 metri.

Attenzione

Il campo elettromagnetico alle frequenze specifiche può influenzare l'immagine e il suono di questa unità.

Nota

Se l'elettricità statica o interferenze elettromagnetiche causano l'interruzione del trasferimento dei dati, che pertanto non avviene, è necessario riavviare l'applicazione oppure scollegare, quindi ricollegare il cavo di comunicazione (USB e così via).

Trattamento del dispositivo elettrico o elettronico a fine vita (applicabile in tutti i paesi dell'Unione Europea e in altri paesi europei con sistema di raccolta differenziata)



Questo simbolo sul prodotto o sulla confezione indica che il prodotto non deve essere considerato come un normale rifiuto domestico, ma deve invece essere consegnato ad un punto di raccolta appropriato per il riciclo di apparecchi elettrici ed elettronici. Assicurandovi che questo prodotto sia smaltito correttamente, voi contribuirete a prevenire potenziali conseguenze negative per l'ambiente e per la salute che potrebbero altrimenti essere causate dal suo smaltimento inadeguato. Il riciclaggio dei materiali aiuta a conservare le risorse naturali. Per informazioni più

dettagliate circa il riciclaggio di questo prodotto, potete contattare l'ufficio comunale, il servizio locale di smaltimento rifiuti oppure il negozio dove l'avete acquistato. In caso di smaltimento abusivo di apparecchiature elettriche e/o elettroniche potrebbero essere

IT applicate le sanzioni previste dalla normativa applicabile (valido solo per l'Italia).

I Trattamento delle pile esauste (applicabile in tutti i paesi dell'Unione Europea e in altri paesi Europei con sistema di raccolta differenziata)



Questo simbolo sul prodotto o sulla confezione indica che la pila non deve essere considerata un normale rifiuto domestico.

Su alcuni tipi di pile questo simbolo potrebbe essere utilizzato in combinazione con un simbolo chimico. I simboli chimici del mercurio (Hg) o del piombo (Pb) sono aggiunti, se la batteria contiene più dello 0,0005% di mercurio o dello 0,004% di piombo.

Assicurandovi che le pile siano smaltite correttamente, contribuirete a prevenire potenziali conseguenze negative per l'ambiente e per la salute che potrebbero altrimenti essere causate dal loro inadeguato smaltimento.

Il riciclaggio dei materiali aiuta a conservare le risorse naturali.

In caso di prodotti che per motivi di sicurezza, prestazione o protezione dei dati richiedono un collegamento fisso ad una pila interna, la stessa dovrà essere sostituita solo da personale di assistenza qualificato.

Consegnare il prodotto a fine vita al punto di raccolta idoneo allo smaltimento di apparecchiature elettriche ed elettroniche; questo assicura che anche la pila al suo interno venga trattata correttamente.

Per le altre pile consultate la sezione relativa alla rimozione sicura delle pile. Conferire le pile esauste presso i punti di raccolta indicati per il riciclo.

Per informazioni più dettagliate circa lo smaltimento della pila esausta o del prodotto, potete contattare il Comune, il servizio locale di smaltimento rifiuti oppure il negozio dove l'avete acquistato.

Identificazione delle parti

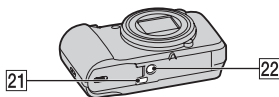
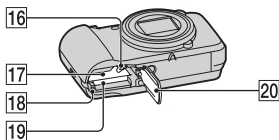
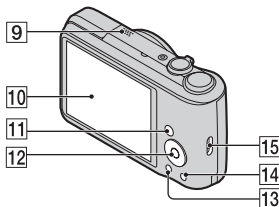
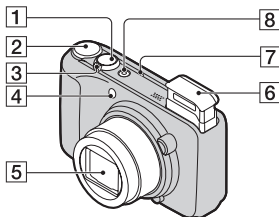

- 1** Pulsante di scatto
2 Selettore di modalità:
SCN (Selezione scena)/
i (Intelligente autom.)/
P (Programm. automatica)/
M (Ripresa con esposizione
 man.)/**☰** (Panorama in
 movimento)/**⏏** (Modo filmato)

- 3** Per la ripresa: levetta
 W/T (Zoom)
 Per la visione: levetta
☒ (Indice)/levetta **Q** (Zoom di
 riproduzione)
4 Spia dell'autoscatto/spia
 Otturatore sorriso/Illuminatore
 AF
5 Obiettivo
6 Flash
 - Non coprire il flash con le dita.
 - Quando si utilizza il flash, questo
 fuoriesce automaticamente.
 - Il flash rientra automaticamente
 quando si accende/spigne
 l'alimentazione, quando la
 fotocamera torna in modo
 riproduzione o se il modo di
 ripresa viene modificato.**7** Altoparlante
8 Tasto ON/OFF (alimentazione)/
 spia di alimentazione
9 Microfono
10 Schermo LCD
11 Tasto **▶** (Riproduzione)
12 Tasto di controllo
 MENU attivato: **▲/▼/◀/▶/●**
 MENU disattivato: **DISP/☺/**
☺/⚡/Messa a fuoco con
 inseguim.
13 Tasto MENU
14 Tasto **?/☒** (Guida nella
 fotocamera/Canc.)
15 Gancio per cordino
16 Levetta di espulsione della
 batteria
17 Slot di inserimento della batteria
18 Spia di accesso

- 19 Slot per scheda di memoria
- 20 Coperchio della batteria/scheda di memoria
- 21 Presa USB / A/V OUT
- 22 Attacco per treppiede
 - Utilizzare un treppiede con una vite di lunghezza inferiore a 5,5 mm. Diversamente, la fotocamera non può essere fissata saldamente al treppiede e la stessa potrebbe subire danni.

Caricamento del blocco batteria

Per i clienti negli Stati Uniti e in Canada

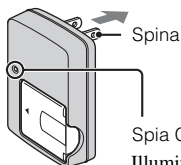

Spina

Spia CHARGE

Illuminata: ricarica in corso

Spento: ricarica terminata (Carica normale)

Lampeggia: errore di carica

Per i clienti in paesi/regioni al di fuori di Stati Uniti e Canada

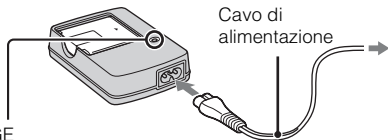

Cavo di alimentazione

1 Inserire il blocco batteria nel caricabatterie.

- La batteria può essere ricaricata anche se è già parzialmente carica.

2 Collegare il caricabatterie a una presa di rete.

- Se la carica del blocco batteria viene prolungata per circa un'ora dopo lo spegnimento della spia CHARGE, la carica durerà leggermente più a lungo (Carica completa).
- Quando la spia CHARGE lampeggia e la carica non è terminata, rimuovere e reinserire il blocco batteria.

Tempo di ricarica

Tempo di carica completa: circa 330 min.

Tempo di carica normale: circa 270 min.

Note

- I tempi di ricarica sopra indicati fanno riferimento al tempo necessario per caricare un blocco batteria completamente scarico a una temperatura di 25 °C. In determinate condizioni d'uso e circostanze, è possibile che la carica richieda un tempo maggiore.
- Collegare il caricabatterie alla presa di rete più vicina.
- Al termine della carica, scollegare il cavo di alimentazione dalla presa di rete e rimuovere il blocco batteria dal caricabatterie.
- Utilizzare il blocco batteria o il caricabatterie Sony autentico.

■ Durata della batteria e numero di immagini registrabili/visualizzabili

	Durata della batteria (min.)	Numero di immagini
Ripresa di fermi immagine	Circa 145	Circa 290
Visualizzazione di fermi immagine	Circa 280	Circa 5600
Ripresa di filmati	Circa 120	—

Note

- Il numero di immagini che è possibile registrare con un blocco batteria completamente carico è approssimativo. Il numero potrebbe essere inferiore a seconda delle circostanze.
- Il numero di immagine registrabili è relativo alla ripresa nelle condizioni indicate di seguito:
 - Uso di Sony “Memory Stick PRO Duo” (Mark2) (in vendita separatamente).
 - Il blocco batteria completamente carico (in dotazione) viene utilizzato a una temperatura ambiente di 25 °C.
- Il numero di fermi immagine registrabili è basato sullo standard CIPA ed è relativo alla ripresa nelle condizioni indicate di seguito.
(CIPA: Camera & Imaging Products Association)
 - [Luminos. pannello] è impostato su [3].
 - Ripresa una volta ogni 30 secondi.
 - Lo zoom viene spostato alternatamente tra le estremità W e T.
 - Il flash viene attivato una volta ogni due.
 - L'alimentazione viene attivata e disattivata ogni dieci minuti.
- La durata della batteria per i filmati fa riferimento alla ripresa nelle seguenti condizioni:
 - Modo di registrazione: 720 FINE
 - Quando la ripresa continua si interrompe a causa dei limiti impostati (pagina 20), premere nuovamente il pulsante di scatto per continuare la ripresa. Le funzioni di ripresa, come ad esempio lo zoom, non funzionano.

Inserimento del blocco batteria o di una scheda di memoria (in vendita separatamente)

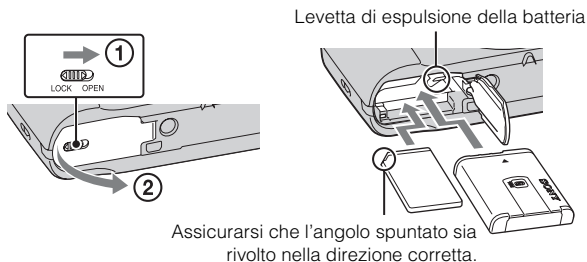

1 Aprire il coperchio.

2 Inserire la scheda di memoria (in vendita separatamente).

- Inserire la scheda di memoria con l'angolo spuntato rivolto nella direzione mostrata nella figura, fino a udire lo scatto in posizione.

3 Inserire il blocco batteria.

- Durante la pressione della levetta di espulsione della batteria, inserire il blocco batteria come illustrato. Accertarsi che la levetta di espulsione della batteria si blocchi dopo l'inserimento.

4 Chiudere il coperchio.

- La chiusura del coperchio con la batteria inserita in modo errato può danneggiare la fotocamera.

Schede di memoria utilizzabili

	Scheda di memoria	Per i fermi immagine	Per i filmati
A	Memory Stick PRO Duo	○	○ (solo Mark2)
	Memory Stick PRO-HG Duo	○	○
	Memory Stick Duo	○	—
B	Memory Stick Micro (M2)	○	○ (solo Mark2)
C	Scheda di memoria SD	○	○ (Classe 4 o superiore)
	Scheda di memoria SDHC	○	○ (Classe 4 o superiore)
	Scheda di memoria SDXC	○	○ (Classe 4 o superiore)
D	Scheda di memoria microSD	○	○ (Classe 4 o superiore)
	Scheda di memoria microSDHC	○	○ (Classe 4 o superiore)

- In questo manuale, i prodotti elencati in tabella sono collettivamente definiti come segue:

A: “Memory Stick Duo”

B: “Memory Stick Micro”

C: scheda SD

D: scheda di memoria microSD

Nota

- Quando si utilizzano le schede di memoria “Memory Stick Micro” o microSD con questa fotocamera, assicurarsi di utilizzare l’adattatore corretto.

Per rimuovere la scheda di memoria o il blocco batteria

Scheda di memoria: premere una volta la scheda di memoria.

Blocco batteria: far scorrere la levetta di espulsione della batteria. Accertarsi di non fare cadere il blocco batteria.

Nota

- Non rimuovere in alcun caso la scheda di memoria o il blocco batteria se la spia di accesso (pagina 6) è accesa. Diversamente, si potrebbero danneggiare i dati contenuti nella scheda di memoria o nella memoria interna.

Impostazione dell'orologio

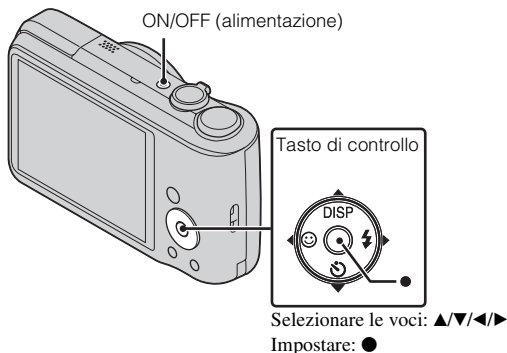

- 1 Premere il tasto ON/OFF (alimentazione).**
L'impostazione della data e dell'ora viene visualizzata quando si preme il tasto ON/OFF (alimentazione) per la prima volta.
 - L'accensione e la preparazione all'operazione successiva potrebbero richiedere qualche istante.
- 2 Selezionare la lingua desiderata.**
- 3 Selezionare la località geografica desiderata seguendo le istruzioni sullo schermo, quindi premere ●.**
- 4 Impostare [Formato data & ora], [Ora legale] e [Data & ora], quindi premere [OK].**
 - La mezzanotte è indicata da 12:00 AM, mezzogiorno da 12:00 PM.
- 5 Attenersi alle istruzioni sullo schermo.**

Ripresa di fermi immagine/filmati

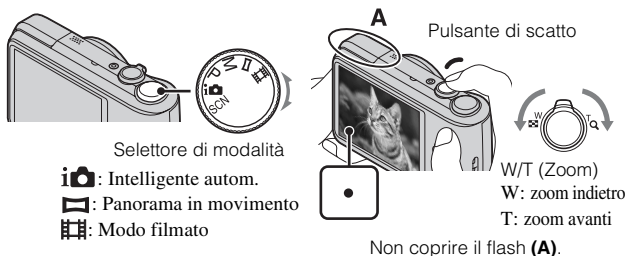

IT

Ripresa di fermi immagine

- 1 Premere parzialmente il pulsante di scatto per eseguire la messa a fuoco.
Quando l'immagine è a fuoco, viene emesso un segnale acustico e l'indicatore ● si illumina.
- 2 Premere completamente il pulsante di scatto.

Ripresa di filmati

- 1 Premere completamente il pulsante di scatto per iniziare la registrazione.
 - Utilizzare la levetta W/T (zoom) per modificare la scala di zoom.
- 2 Premere di nuovo completamente il pulsante di scatto per fermare la registrazione.

Note

- Non spingere verso il basso o tirare verso l'alto il flash con le dita. Ciò potrebbe causare un malfunzionamento.
- Il suono di funzionamento dell'obiettivo viene registrato se si usa la funzione di zoom durante la ripresa di un filmato.

- La ripresa continua è consentita per circa 29 minuti alla volta con una temperatura di 25 °C e con le impostazioni predefinite della fotocamera. Quando la ripresa si interrompe, è possibile premere di nuovo il pulsante di scatto per riprendere la registrazione. A seconda della temperatura ambiente, la registrazione potrebbe interrompersi in automatico per proteggere la fotocamera (pagina 22).
- Il raggio di ripresa panoramica potrebbe ridursi, a seconda del soggetto o della modalità di ripresa. Pertanto, anche se per la ripresa panoramica è impostato [360°], l'immagine registrata potrebbe essere inferiore a 360 gradi.

Visualizzazione delle immagini

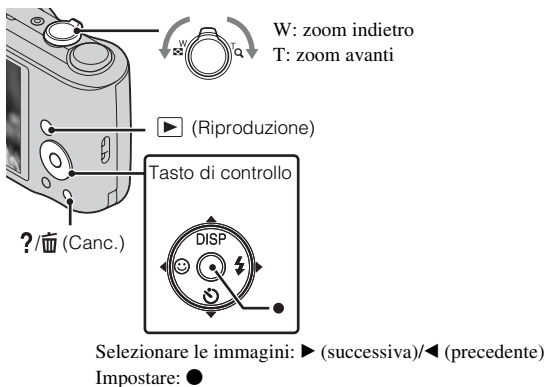

1 Premere il tasto ► (Riproduzione).

- Se le immagini in una scheda di memoria registrate con altre fotocamere vengono riprodotte su questa fotocamera, viene visualizzata la schermata di registrazione del file di dati.

■ Selezione dell'immagine precedente/successiva

Selezionare un'immagine mediante ► (successiva)/◄ (precedente) sul tasto di controllo. Premere ● al centro del tasto di controllo per visionare i filmati.

■ Eliminazione di un'immagine

- IT ① Premere il tasto ?/ (Canc.).
- 14 ② Selezionare [Qs. imm.] con ▲ sul tasto di controllo, quindi premere ●.

■ Ritorno alla ripresa di immagini

Premere parzialmente il pulsante di scatto.

Guida nella fotocamera

La fotocamera contiene una guida alle funzioni interna. Ciò consente di cercare le funzioni della fotocamera in base alle proprie esigenze.

IT

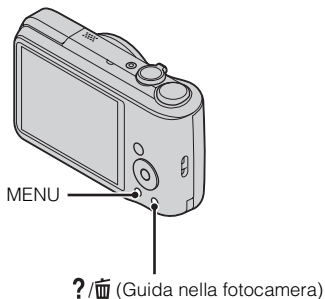

1 Premere il tasto MENU.

2 Selezionare la voce desiderata e premere il tasto ?/📖 (Guida nella fotocamera) per visualizzarne la descrizione.

Viene visualizzata la guida per la funzione selezionata.

- È possibile cercare una funzione attraverso una o più parole chiave o un'icona premendo il tasto ?/📖 (Guida nella fotocamera) quando MENU non viene visualizzato.
-

Introduzione alle altre funzioni

Le altre funzioni utilizzate durante la ripresa o la riproduzione possono essere attivate utilizzando il tasto di controllo oppure il tasto MENU sulla fotocamera. La fotocamera è dotata di una Guida funzioni che consente di selezionare facilmente le funzioni disponibili. Durante la visualizzazione della guida è possibile provare le diverse funzioni.

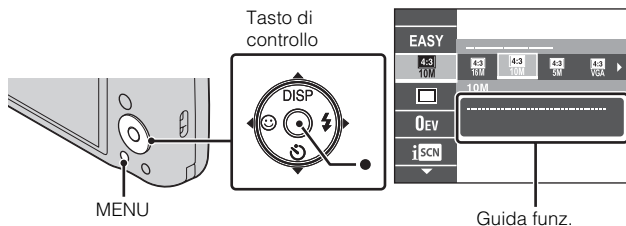

Tasto di controllo

DISP (Impostazione visualizzazione): consente di cambiare la visualizzazione dello schermo.

⌚ (Autoscatto): consente di utilizzare l'autoscatto.

😊 (Otturatore sorriso): consente di utilizzare la modalità Otturatore sorriso.

⚡ (Flash): consente di selezionare la modalità del flash per i fermi immagine.

● (Messa a fuoco con inseguim.): consente di continuare a mettere a fuoco un soggetto anche se questo è in movimento.

Voci di menu

Ripresa



Selezione scena	Selezionare le impostazioni predefinite in base alle condizioni delle diverse scene.
Modo facile	Riprendere fermi immagine utilizzando funzioni minime.
Dim. fermo imm./ Dimens. imm. panorama/ Dimensioni filmato	Selezionare le dimensioni dei fermi immagine, delle immagini panoramiche o dei file di filmato.





Impostazioni Ripresa continua	Selezionare la modalità a immagine singola o a raffica.
Impostazioni bracketing	Impostare il tipo di ripresa con bracketing.
EV	Regolare manualmente l'esposizione.
ISO	Regolare la sensibilità alla luce.
Bil. bianco	Regolare i toni di colore di un'immagine.
Mes. fuoco	Selezionare il metodo di messa a fuoco.
Modo mis. esp.	Selezionare la modalità di misurazione esposimetrica, che stabilisce quale parte del soggetto misurare per determinare l'esposizione.
Identificazione scena	Impostare il rilevamento automatico delle condizioni di ripresa nella modalità Intelligente autom.
Effetto pelle morbida	Impostare l'Effetto pelle morbida e il livello dell'effetto.
Sensibilità sorrisi	Impostare la sensibilità della funzione Otturatore sorriso per il rilevamento dei sorrisi.
Rilevamento visi	Selezionare per rilevare i volti e regolare automaticamente le diverse impostazioni.
DRO	Impostare la funzione DRO per correggere la luminosità e il contrasto, migliorando la qualità dell'immagine.
Riduz. occhi chiusi	Impostare la ripresa automatica di due immagini e selezionare quella senza occhi chiusi.
SteadyShot per filmati	Impostare l'intensità dell'effetto SteadyShot nel modo filmato. L'angolo di visualizzazione cambia quando si modificano le impostazioni.
Effetto immagine	Riprendere fermi immagine con una texture originale in base all'effetto desiderato.
Tonalità del colore	Impostare la tonalità di colore quando [Toy camera] è selezionato in Effetto immagine.
Colore estratto	Impostare il colore da estrapolare quando [Colore parziale] è selezionato in Effetto immagine.
Guida nella fotocamera	Consente di cercare le funzioni della fotocamera in base alle proprie esigenze.

Visione

Diapo	Selezionare un metodo di riproduzione continua.
Modo visione	Selezionare il formato di visualizzazione per le immagini.
Ritocco	Ritoccare un'immagine utilizzando vari effetti.
Canc.	Eliminare un'immagine.
Proteggi	Proteggere le immagini.
Stampa (DPOF)	Aggiungere un contrassegno dell'ordine di stampa a un fermo immagine.
Ruota	Ruotare un fermo immagine a sinistra.
Guida nella fotocamera	Consente di cercare le funzioni della fotocamera in base alle proprie esigenze.

Impostazioni

Se si preme il tasto MENU durante la ripresa o la riproduzione, come selezione finale si ottiene  (Impostazioni). È possibile modificare le impostazioni predefinite nella schermata  (Impostazioni).

 Impostazioni Ripresa	Illuminat. AF/Linea griglia/Risoluzione display/Zoom digitale/Rid.occhi rossi/Allarme occhi chiusi/Scrittura data
 Impostazioni principali	Segn. ac./Luminos. pannello/Language Setting/Colore del display/Modo dimostraz./Inizializza/Guida funz./Uscita video/Modo Eco/Impost. colleg. USB/Impostazione LUN/Scar. musica/Svuota Musica/Eye-Fi
 Strumento Scheda memoria*	Formatta/Crea cart.REG./Camb. cart. REG./Cancella cart. REG./Copia/Numero file
 Impostazioni Orologio	Impost. fuso orario/Impost. data & ora

* Se non è inserita una scheda di memoria, viene visualizzato  (Strumento Memoria interna) ed è possibile selezionare soltanto [Formatta].

Installazione dell'applicazione per PC (Windows)

Il software preinstallato “PlayMemories Home” consente di utilizzare i fermi immagine registrati e i filmati importati in un computer.

È possibile registrare o riprodurre immagini sulla telecamera senza installare il software “PlayMemories Home”.

IT

-
- 1 Collegare la fotocamera a un computer.
 - 2 [Computer] (in Windows XP, [Risorse del computer]) → [PMHOME] → doppio clic [PMHOME.EXE].
 - 3 Attenersi alle istruzioni sullo schermo per completare l'installazione.
-

Nota

- “PlayMemories Home” non è compatibile con OS Mac. Per la riproduzione di immagini su Mac, utilizzare le applicazioni installate sul Mac.
Per maggiori dettagli consultare <http://www.sony.co.jp/imsoft/Mac/>

■ Funzioni utili in “PlayMemories Home”

“PlayMemories Home” offre le seguenti funzionalità di base, e una vasta gamma di altre opzioni effettuando il collegamento a Internet e installando “Funzione aggiuntiva”.

- Importare e visualizzare le immagini registrate con questa fotocamera.
- Visualizzare le immagini su un computer organizzandole su calendario in base alla data di registrazione.
- Correggere i fermi immagine (Correzione degli occhi rossi, ecc.), stampare, inviare immagini tramite e-mail e modificare la data/ora di registrazione.
- Salvare e stampare le immagini con la data di registrazione inserita.

Numero di fermi immagine e tempo di registrazione dei filmati

Il numero di fermi immagine e il tempo di registrazione dipendono dalle condizioni di ripresa e dalla scheda di memoria.

Fermi immagine

(Unità: immagini)

Formato \ Capacità	Memoria interna	Scheda di memoria
	Circa 27 MB	2 GB
16M	4	265
VGA	165	11000
16:9(12M)	4	330

Filmati

La seguente tabella indica i tempi di registrazione massimi approssimativi. Corrispondono ai tempi totali per tutti i file di filmato. La ripresa continua è consentita per circa 29 minuti. Le dimensioni massime di un file di filmato sono circa 2 GB.

(h (ore), m (minuti), s (secondi))

Formato \ Capacità	Memoria interna	Scheda di memoria
	Circa 27 MB	2 GB
1280×720(Fine)	—	20m (15m)
1280×720(Standard)	—	35m (25m)
VGA	1m (45s)	1h 05m (50m)

Il numero tra () è il tempo minimo registrabile.

- Il tempo registrabile dei filmati varia in quanto la fotocamera è dotata di tecnologia VBR (Variable Bit Rate), che consente di regolare automaticamente la qualità dell'immagine a seconda della scena di ripresa. Quando si registra un soggetto che si muove velocemente, l'immagine è più nitida ma il tempo di ripresa è minore perché serve una maggiore memoria di registrazione.

Inoltre, il tempo di ripresa varia a seconda delle condizioni di ripresa, del soggetto o delle impostazioni relative alle dimensioni dell'immagine.

Note sull'uso della fotocamera

Utilizzo e conservazione

Maneggiare il prodotto con cura; evitare di smontare o modificare il prodotto; non sottoporre il prodotto a urti o impatti quali colpi di martello o cadute; non calpestare il prodotto. Prestare particolare attenzione all'obiettivo.

Note sulla registrazione/riproduzione

- Prima di avviare la registrazione, effettuare una registrazione di prova per accertarsi che la fotocamera funzioni correttamente.
- La fotocamera non è a prova di polvere e spruzzi e non è impermeabile.
- Prestare attenzione a non bagnare la fotocamera. L'eventuale presenza di acqua nella fotocamera potrebbe causare problemi di funzionamento. Talvolta, tali problemi sono irreparabili.
- Non puntare la fotocamera in direzione del sole o di altre luci forti. Si potrebbero verificare problemi di funzionamento della stessa.
- Se si forma della condensa, eliminarla prima di utilizzare la fotocamera.
- Non scuotere né urtare la fotocamera. La fotocamera potrebbe avere problemi di funzionamento e non essere in grado di registrare le immagini. Ciò potrebbe inoltre rendere inutilizzabile il supporto di registrazione o causare il danneggiamento dei dati di immagine.

Non utilizzare/lasciare la fotocamera nei seguenti luoghi

- In luoghi eccessivamente caldi, freddi o umidi
In luoghi come un'auto parcheggiata al sole, il corpo della fotocamera potrebbe deformarsi e causare problemi di funzionamento.
- Alla luce diretta del sole o in prossimità di fonti di calore
Il corpo della fotocamera potrebbe scolorirsi o deformarsi, causando eventuali problemi di funzionamento.
- In luoghi soggetti a forti vibrazioni
- In luoghi in cui vengono generate forti onde radio, in cui vengono emesse radiazioni o in presenza di un forte campo magnetico. La fotocamera potrebbe non essere in grado di registrare o riprodurre correttamente le immagini.
- In luoghi polverosi o sabbiosi
Prestare attenzione che sabbia o polvere non penetrino all'interno della fotocamera. Diversamente, potrebbero verificarsi problemi di funzionamento della fotocamera, in alcuni casi impossibili da riparare.

Trasporto

Non sedersi quando la fotocamera è riposta nella tasca posteriore dei pantaloni o della gonna, onde evitare problemi di funzionamento o danni alla fotocamera.

Note sullo schermo e sull'obiettivo

Lo schermo è stato fabbricato utilizzando una tecnologia ad alta precisione che consente l'impiego di oltre il 99,99% dei pixel per un uso ottimale. Tuttavia, piccoli punti neri e/o luminosi (bianchi, rossi, blu o verdi) potrebbero essere visibili sullo schermo. La loro presenza è normale nel processo di fabbricazione e non influisce sulla registrazione.

Note sul flash

- Non trasportare la fotocamera afferrandola per l'unità flash e non esercitare su quest'ultima una pressione eccessiva.
- Se acqua, polvere o sabbia penetrano nell'unità flash aperta potrebbero verificarsi problemi di funzionamento.

Impugnatura

Se materiali scuri o pelle vengono sfregati contro l'impugnatura, in alcuni casi il colore dell'impugnatura potrebbe cambiare.

Temperatura della fotocamera

La fotocamera e la batteria potrebbero surriscaldarsi in seguito all'uso prolungato; ad ogni modo, non si tratta di un problema di funzionamento.

Protezione dal surriscaldamento

In base alla temperatura della fotocamera e della batteria, potrebbe non essere consentita la registrazione di filmati, oppure l'alimentazione potrebbe essere disattivata automaticamente, a fini di protezione della fotocamera.

Sul display viene visualizzato un messaggio prima della disattivazione dell'alimentazione o dell'impossibilità di registrare filmati. In questo caso, spegnere e attendere che la temperatura della fotocamera e della batteria diminuiscano. Se si spegne l'alimentazione senza raffreddare sufficientemente la fotocamera, l'alimentazione potrebbe spegnersi di nuovo oppure potrebbe non essere possibile registrare filmati.

Caricamento della batteria

Se si ricarica una batteria che non è stata utilizzata per molto tempo, potrebbe essere impossibile caricarla alla capacità adeguata.

Ciò è dovuto alle caratteristiche della batteria e non è un problema di funzionamento. Caricare nuovamente la batteria.

Avvertenza sui diritti d'autore

I programmi televisivi, i film, le videocassette e altri materiali potrebbero essere protetti dai diritti d'autore. La registrazione non consentita di tali materiali potrebbe contravvenire alle leggi sui diritti d'autore.

Nessuna compensazione per il contenuto danneggiato o la mancata registrazione

Sony non può risarcire l'utente se la registrazione non è possibile o il contenuto registrato si è danneggiato a causa di un problema di funzionamento della fotocamera o del supporto di registrazione e così via.

Pulizia della superficie della fotocamera

Pulire la superficie della fotocamera con un panno morbido leggermente inumidito con acqua, quindi asciugarla con un panno asciutto. Onde evitare di danneggiare la finitura o il rivestimento:

- IT – Non utilizzare prodotti chimici quali trielina, benzina, alcol, panni monouso, insettifughi o insetticidi.

Caratteristiche tecniche

Fotocamera

[Sistema]

Dispositivo di immagine: a colori da 7,75 mm (tipo 1/2,3) CCD, filtro a colori primari

Numero totale di pixel della fotocamera:
circa 16,4 megapixel

Numero effettivo di pixel della fotocamera:
circa 16,1 megapixel

Obiettivo: zoom 16× Sony G
f = 4,28 mm – 68,48 mm (24 mm – 384 mm (equivalente a pellicola 35 mm))

F3,3 (W) – F5,9 (T)

Per la ripresa di filmati (16:9):
25 mm – 400 mm*

Per la ripresa di filmati (4:3):
31 mm – 496 mm*

* Quando [SteadyShot per filmati] è impostato su [Standard].

SteadyShot: ottico

Controllo esposizione: Esposizione automatica, Esposizione manuale, Selezione della scena (12 modi)

Bil.bianco: Automatico, Luce giorno, Nuvoloso, A fluorescenza 1/2/3, Incandescente, Flash, Sing. press.

Intervallo di registrazione per modo Raffica: circa 1,0 secondi

Formato file:

Fermi immagine: compatibile con JPEG (DCF, Exif, MPF Baseline), compatibile con DPOF

Filmati: MPEG-4 AVC/H.264

Supporto di registrazione: memoria interna (circa 27 MB), "Memory Stick Duo", "Memory Stick Micro", schede SD, schede di memoria microSD

Flash: portata del flash (sensibilità ISO (Indice di esposizione consigliato) impostato su Autom.):
da 0,3 m a 3,7 m circa (W)
da 1,2 m a 2,1 m circa (T)

[Connettori di ingresso e uscita]

Presse USB / A/V OUT:

Uscita video

Uscita audio

Comunicazione USB

Comunicazione USB: Hi-Speed USB (USB 2.0)

[Schermo]

Schermo LCD:

7,5 cm (tipo 3,0), unità TFT

Numero totale di punti:

460 800 punti

[Alimentazione, generali]

Alimentazione: blocco batteria ricaricabile

NP-BG1, 3,6 V

NP-FG1 (in vendita separatamente), 3,6 V

Consumo energetico (durante la ripresa): 1,3 W

Temperatura di funzionamento:
0 °C - 40 °C

Temperatura di immagazzinaggio:
-20 °C - +60 °C

IT

Dimensioni (compatibile con CIPA):

104,7 mm × 59,7 mm × 33,8 mm
(L/A/P)

Peso (compatibile con CIPA) (incluso blocco batteria NP-BG1, "Memory Stick Duo"):

Circa 222 g

Microfono: monofonico

Altoparlante: monofonico

Exif Print: compatibile

PRINT Image Matching III:
compatibile

Caricabatterie BC-CSGD

Requisiti di alimentazione: CA 100 V -
240 V, 50 Hz/60 Hz, 2 W

Tensione di uscita: CC 4,2 V, 0,25 A

Temperatura di funzionamento:
0 °C - 40 °C

Temperatura di immagazzinaggio:
-20 °C - +60 °C

Dimensioni:

Circa 55 mm × 24 mm × 83 mm
(L/A/P)

Peso: circa 55 g

Blocco batteria ricaricabile NP-BG1

Batteria utilizzata: agli ioni di litio

Tensione massima: CC 4,2 V

Tensione nominale: CC 3,6 V

Tensione massima di carica: CC 4,2 V

Corrente massima di carica: 1,44 A

Capacità:

Tipica: 3,4 Wh (960 mAh)

Minima: 3,3 Wh (910 mAh)

Il design e le caratteristiche tecniche sono soggetti a modifiche senza preavviso.

Marchi di fabbrica

- I marchi riportati di seguito appartengono a Sony Corporation. **Cyber-shot**, "Cyber-shot", "Memory Stick PRO Duo", "Memory Stick PRO-HG Duo", "Memory Stick Duo"
- Windows è un marchio registrato di Microsoft Corporation negli Stati Uniti e/o in altri paesi.
- Mac è un marchio registrato di Apple Inc.
- SDXC è un marchio registrato di SD-3C, LLC.
- Inoltre, i nomi dei sistemi e dei prodotti utilizzati in questo manuale sono generalmente marchi di fabbrica o marchi di fabbrica registrati dei rispettivi sviluppatori o produttori. Tuttavia, i simboli TM o ® non vengono utilizzati in tutti i casi in questo manuale.

Ulteriori informazioni su questo prodotto e risposte alle domande più comuni sono reperibili sul nostro sito Web di Assistenza Clienti.

<http://www.sony.net/>

Stampato su carta riciclata al 70% o più con inchiostro a base di olio vegetale senza COV (composto organico volatile).

Más información acerca de la cámara (“Guía del usuario de Cyber-shot”)



“Guía del usuario de Cyber-shot” es un manual en línea. Consúltela para obtener instrucciones detalladas acerca de las distintas funciones de la cámara.

- ① Acceda a la página de soporte de Sony.
<http://www.sony.net/SonyInfo/Support/>
- ② Seleccione su país o región.
- ③ Busque el nombre de modelo de su cámara en la página de soporte.
 - Compruebe el nombre de modelo en la parte inferior de la cámara.

Comprobación de los elementos suministrados

El número entre paréntesis indica el número de piezas.

- Cámara (1)
- Cargador de batería BC-CSGD (1)
- Cable de alimentación (no suministrado en EE. UU. ni Canadá) (1)
- Batería recargable NP-BG1 (1)/Funda para la batería (1)
- Cable USB específico (1)
- Correa para la muñeca (1)
- Manual de instrucciones (este manual) (1)

POR FAVOR LEA DETALLADAMENTE ESTE MANUAL DE INSTRUCCIONES ANTES DE CONECTAR Y OPERAR ESTE EQUIPO.
RECUERDE QUE UN MAL USO DE SU APARATO PODRÍA ANULAR LA GARANTÍA.

AVISO

Para reducir el riesgo de incendio o descarga eléctrica, no exponga la unidad a la lluvia ni a la humedad.

INSTRUCCIONES DE SEGURIDAD IMPORTANTES -GUARDE ESTAS INSTRUCCIONES

PELIGRO

PARA REDUCIR EL RIESGO DE INCENDIO O DESCARGA ELÉCTRICA, SIGA ATENTAMENTE ESTAS INSTRUCCIONES

Si la forma de la clavija no encaja en la toma de corriente, utilice un accesorio adaptador de clavija de la configuración apropiada para la toma de corriente.

PRECAUCIÓN

Batería

Si la batería se manipula indebidamente, puede explotar y causar un incendio o provocarle quemaduras químicas. Tenga en cuenta las siguientes precauciones.

- No desmonte el producto.
- No aplaste ni exponga la batería a impactos tales como golpes o caídas, ni la deje caer o la pise.
- No provoque un cortocircuito en la batería ni permita que objetos metálicos entren en contacto con sus terminales.
- No exponga la batería a temperaturas superiores a 60 °C como a la luz solar directa, o en el interior de un automóvil estacionado al sol.
- No la incinere ni la arroje al fuego.
- No manipule baterías de iones de litio dañadas o con fugas.
- Asegúrese de cargar la batería con un cargador de baterías original de Sony o con un dispositivo que pueda cargarla.
- Mantenga la batería fuera del alcance de niños pequeños.
- Mantenga la batería seca.
- Sustitúyala únicamente por otra del mismo tipo o equivalente recomendada por Sony.

- Deshágase de la batería usada lo antes posible según el procedimiento que se describe en las instrucciones.

| Cargador de batería

Aunque la lámpara CHARGE no esté encendida, el cargador de batería no estará desconectado de la fuente de alimentación de ca en tanto que el mismo esté conectado a la toma de corriente de la pared. Si ocurre algún problema mientras utiliza el cargador de batería, interrumpa inmediatamente la alimentación desconectando la clavija de la toma de corriente de la pared.

El cable de alimentación, si se ha suministrado, está diseñado de manera específica para utilizarse únicamente con esta cámara y no debería utilizarse con ningún otro equipo eléctrico.

Atención para los clientes en Europa

| Aviso para los clientes de países en los que se aplican las directivas de la UE

El fabricante de este producto es Sony Corporation, 1-7-1 Konan Minato-ku Tokyo, 108-0075, Japón. El representante autorizado en lo referente al cumplimiento de la directiva EMC y a la seguridad de los productos es Sony Deutschland GmbH, Hedelfinger Strasse 61, 70327 Stuttgart, Alemania. Para resolver cualquier asunto relacionado con el soporte técnico o la garantía, consulte las direcciones que se indican en los documentos de soporte técnico y garantía suministrados por separado.

Este producto se ha probado y cumple con la normativa que establece la Directiva EMC si se utiliza un cable de conexión de menos de 3 metros de longitud.

| Atención

Los campos electromagnéticos a frecuencias específicas podrán influir en la imagen y el sonido de esta unidad.

| Aviso

Si la electricidad estática o el electromagnetismo interrumpen la transmisión de datos (fallo), reinicie la aplicación o desconecte el cable de comunicación (USB, etc.) y vuelva a conectarlo.

| Tratamiento de los equipos eléctricos y electrónicos al final de su vida útil (aplicable en la Unión Europea y en países europeos con sistemas de tratamiento selectivo de residuos)



Este símbolo en el equipo o en su embalaje indica que el presente producto no puede ser tratado como residuos doméstico normal. Debe entregarse en el correspondiente punto de recogida de equipos eléctricos y electrónicos. Al asegurarse de que este producto se desecha correctamente, usted ayuda a prevenir las consecuencias potencialmente negativas para el medio ambiente y la salud humana que podrían derivarse de la incorrecta manipulación en el momento de deshacerse de este producto. El reciclaje de materiales ayuda a conservar los recursos

naturales. Para recibir información detallada sobre el reciclaje de este producto, póngase en contacto con el ayuntamiento, el punto de recogida más cercano o el establecimiento donde ha adquirido el producto.

ES

| Tratamiento de las baterías al final de su vida útil (aplicable en la Unión Europea y en países europeos con sistemas de tratamiento selectivo de residuos)



Este símbolo en la batería o en el embalaje indica que la batería proporcionada con este producto no puede ser tratada como un residuo doméstico normal.

En algunas baterías este símbolo puede utilizarse en combinación con un símbolo químico. El símbolo químico del mercurio (Hg) o del plomo (Pb) se añadirá si la batería contiene más del 0,0005% de mercurio o del

0,004% de plomo.

Al asegurarse de que estas baterías se desechan correctamente, usted ayuda a prevenir las consecuencias potencialmente negativas para el medio ambiente y la salud humana que podrían derivarse de la incorrecta manipulación en el momento de deshacerse de la batería. El reciclaje de materiales ayuda a conservar los recursos naturales.

En el caso de productos que por razones de seguridad, rendimiento o mantenimiento de datos sea necesaria una conexión permanente con la batería incorporada, esta batería solo deberá ser reemplazada por personal técnico cualificado para ello.

Para asegurarse de que la batería será tratada correctamente, entregue el producto al final de su vida útil en un punto de recogida para el reciclado de aparatos eléctricos y electrónicos.

Para las demás baterías, consulte la sección donde se indica cómo extraer la batería del producto de forma segura. Deposite la batería en el correspondiente punto de recogida para el reciclado de baterías.

Para recibir información detallada sobre el reciclaje de este producto o de la batería, póngase en contacto con el ayuntamiento, el punto de recogida más cercano o el establecimiento donde ha adquirido el producto.

Identificación de las partes

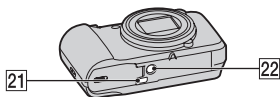
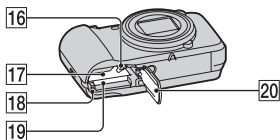
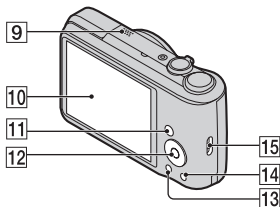
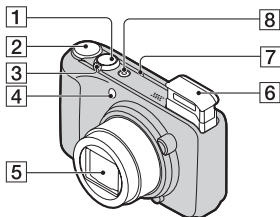

- 1** Botón del disparador
- 2** Dial de modo: **SCN** (Selección escena)/ **i** (Inteligente Auto)/ **P** (Programa automático)/ **M** (Toma con exposición)/ **[Barra]** (Barrido panorámico)/ **[Icono]** (Modo película)

- 3** Para tomar imágenes: palanca W/T (Zoom)

Para visualizar imágenes:
palanca **[Icono]** (Índice)/palanca **Q** (Zoom de reproducción)

- 4** Indicador luminoso del autodesparador/Indicador luminoso del captador de sonrisas/Illuminador AF
- 5** Objetivo
- 6** Flash
- No tape el flash con los dedos.
 - Cuando utilice el flash, este salta automáticamente.
 - El flash se apaga automáticamente cuando la alimentación se encienda o se apaga, la cámara pasa al modo de reproducción o se cambia el modo de toma de imágenes.

- 7** Altavoz
- 8** Botón ON/OFF (Alimentación)/ Indicador luminoso de alimentación

- 9** Micrófono
- 10** Pantalla LCD
- 11** Botón **[▶]** (Reproducción)
- 12** Botón de control
MENU activado: **[▲/▼/◀/▶/●]**
MENU desactivado: **DISP/[Icono]/[Icono]**
[Icono] / **[Icono]** / Enfoque seguido

- 13** Botón MENU
- 14** Botón **[?]/[Icono]** (Guía en la cámara/ Eliminar)
- 15** Gancho de la correa para la muñeca
- 16** Palanca de expulsión de la batería

- 17 Ranura de inserción de la batería
- 18 Indicador luminoso de acceso
- 19 Ranura para tarjetas de memoria
- 20 Tapa de la batería y la tarjeta de memoria
- 21 Toma USB / A/V OUT
- 22 Rosca para trípode
 - Utilice un trípode que disponga de un tornillo con una longitud inferior a 5,5 mm De lo contrario, no podrá fijar la cámara con seguridad, y es posible que se produzcan daños en esta.

Carga de la batería

Para los clientes de EE. UU. y Canadá

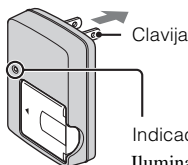

Indicador luminoso CHARGE

Iluminado: carga en curso

Apagado: la carga ha finalizado (Carga normal)

Parpadeante: error de carga

Para los clientes en países o regiones que no sean EE. UU. ni Canadá

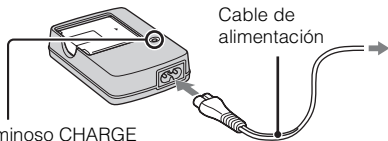

1 Introduzca la batería en el cargador.

- Es posible cargar la batería aunque se encuentre parcialmente cargada.

2 Conecte el cargador de la batería a una toma de pared.

- Si sigue cargando la batería durante aproximadamente más de una hora después de apagarse el indicador luminoso CHARGE, la carga durará un poco más (Carga completa).
- Si el indicador luminoso CHARGE parpadea y la carga no ha finalizado, retire la batería y vuelva a insertarla.

Tiempo de carga

Tiempo de carga completa: aprox. 330 min (minuto)

Tiempo de carga normal: aprox. 270 min (minuto)

Notas

- Los tiempos de carga anteriores se aplican cuando se carga una batería agotada por completo a una temperatura de 25 °C. El tiempo de carga puede ser mayor en determinadas circunstancias o condiciones de uso.
- Conecte el cargador de la batería a la toma de pared más cercana.
- Cuando la batería esté cargada, desconecte el cable de alimentación de la toma de pared y retire la batería del cargador de la batería.
- Asegúrese de utilizar la batería o el cargador de batería originales de Sony.

■ Duración de la batería y número de imágenes que se pueden grabar/ver

	Duración de la batería (min)	Número de imágenes
Toma de imágenes fijas	Aprox. 145	Aprox. 290
Visualización de imágenes fijas	Aprox. 280	Aprox. 5600
Toma de películas	Aprox. 120	—

ES

Notas

- El número de imágenes que se pueden grabar es un número aproximado que se calcula cuando se toman imágenes con una batería completamente cargada. Es posible que el número sea más bajo según las circunstancias.
- El número de imágenes fijas que se pueden grabar está calculado para tomar imágenes en las siguientes condiciones:
 - Utilización de un Sony “Memory Stick PRO Duo” (Mark2) (se vende por separado).
 - Cuando se utiliza una batería completamente cargada (suministrada) a una temperatura ambiente de 25 °C
- El número de imágenes fijas que se pueden grabar se basa en el estándar CIPA y para la toma de imágenes con las siguientes condiciones:
(CIPA: Camera & Imaging Products Association)
 - [Luminosidad panel] está ajustado en [3].
 - Toma de una imagen cada 30 segundo.
 - El zoom cambia de forma alterna entre las terminaciones W y T.
 - El flash parpadea una de cada dos veces.
 - La alimentación se enciende y se apaga una de cada diez veces.
- La duración de la batería para películas está calculada para tomar imágenes en las siguientes condiciones:
 - Modo de grabación: 720 FINE
 - Cuando finalice la toma de imágenes en modo continuo a causa de los límites establecidos (página 20), vuelva a pulsar el botón del disparador y continúe con la toma de imágenes. Las funciones de toma de imágenes, como el zoom, no funcionan.

Inserción de una batería/tarjeta de memoria (se vende por separado)

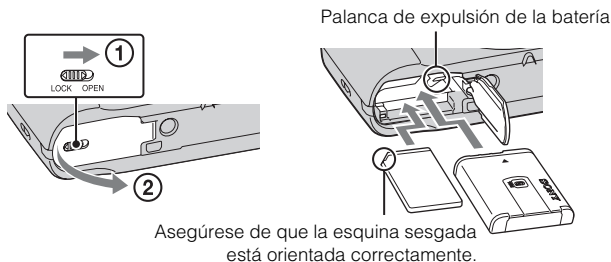

1 Abra la tapa.

2 Inserte la tarjeta de memoria (se vende por separado).

- Con la esquina sesgada orientada como se muestra en la ilustración, inserte la tarjeta de memoria hasta que encaje en su lugar.

3 Introduzca la batería.

- Mientras presiona la palanca de expulsión de la batería, inserte la batería tal como se muestra en la ilustración. Asegúrese de que la palanca de expulsión de la batería se bloquea después de la inserción.

4 Cierre la tapa.

- Si cierra incorrectamente la tapa con la batería insertada puede dañar la cámara.

■ Tarjetas de memoria que es posible utilizar

	Tarjeta de memoria	Para imágenes fijas	Para películas
A	Memory Stick PRO Duo	○	○ (sólo Mark2)
	Memory Stick PRO-HG Duo	○	○
	Memory Stick Duo	○	—
B	Memory Stick Micro (M2)	○	○ (sólo Mark2)
C	Tarjeta de memoria SD	○	○ (Clase 4 o superior)
	Tarjeta de memoria SDHC	○	○ (Clase 4 o superior)
	Tarjeta de memoria SDXC	○	○ (Clase 4 o superior)
D	Tarjeta de memoria microSD	○	○ (Clase 4 o superior)
	Tarjeta de memoria microSDHC	○	○ (Clase 4 o superior)

ES

- En este manual, los productos de la tabla se denominan colectivamente del siguiente modo:

A: “Memory Stick Duo”

B: “Memory Stick Micro”

C: tarjeta SD

D: tarjeta de memoria microSD

Nota

- Cuando utilice tarjetas de memoria “Memory Stick Micro” o microSD con esta cámara, asegúrese de que utiliza el adaptador adecuado.

■ Para extraer la tarjeta de memoria/batería

Tarjeta de memoria: empuje la tarjeta de memoria hacia dentro una vez.

Batería: deslice la palanca de expulsión de la batería. Tenga cuidado de que no se caiga la batería.

Nota

- No retire la tarjeta de memoria/batería cuando el indicador luminoso de acceso (página 6) esté encendido. Podría dañar los datos de la tarjeta de memoria/memoria interna.

Configuración del reloj

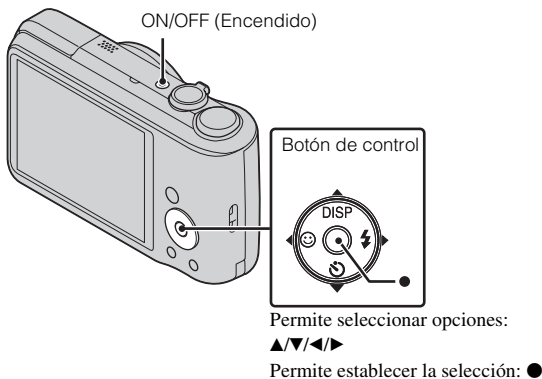

- 1** Pulse el botón ON/OFF (Encendido).
La configuración Fecha y hora aparece cuando se pulsa el botón ON/OFF (Encendido) por primera vez.
 - Es posible que el encendido tarde unos instantes en activarse y habilitar el funcionamiento.
- 2** Seleccione el idioma que desee.
- 3** Seleccione la ubicación geográfica que desee. Para ello, siga las instrucciones en pantalla y, a continuación, pulse ●.
- 4** Establezca [Format fecha y hora], [Hora verano] y [Fecha y hora] y, a continuación, pulse [OK].
 - La medianoche aparece indicada mediante 12:00 AM, y el mediodía, mediante 12:00 PM.
- 5** Actúe siguiendo las instrucciones de la pantalla.

Toma de imágenes fijas/películas

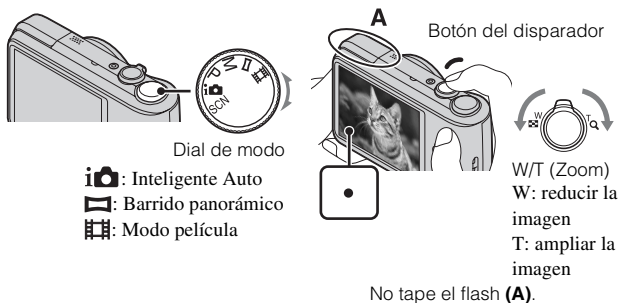

ES

Toma de imágenes fijas

- 1 Pulse el botón del disparador hasta la mitad para realizar el enfoque.
Cuando se enfoca la imagen, se escucha un pitido y el indicador ● se ilumina.
- 2 Pulse el botón del disparador completamente.

Toma de películas

- 1 Pulse el botón del disparador a fondo para iniciar la grabación.
 - Utilice la palanca W/T (zoom) para cambiar la escala de zoom.
- 2 Pulse el botón del disparador a fondo de nuevo para detener la grabación.

Notas

- No empuje ni tire de la unidad de flash con los dedos. Esto podría provocar un fallo de funcionamiento.
- Es posible que el sonido de funcionamiento del objetivo se grabe si se utiliza la función de zoom durante la grabación de una película.

ES
13

- Puede tomar imágenes de manera continua durante aproximadamente 29 minutos cada vez cuando la temperatura es de 25 °C y la cámara está ajustada en la configuración de fábrica. Cuando la toma de imágenes se detiene, puede pulsar el botón del disparador otra vez para reiniciar la toma de imágenes. Según la temperatura que haga en el momento de la toma de imágenes, es posible que la grabación se detenga automáticamente para proteger la cámara (página 22).
- Es posible que el alcance de la toma de imágenes panorámicas disminuya, en función del sujeto o de la forma en la que se capture. Por lo tanto, incluso cuando [360°] está ajustado para la toma de imágenes panorámicas, es posible que la imagen grabada sea inferior a 360 grados.

Visualización de imágenes

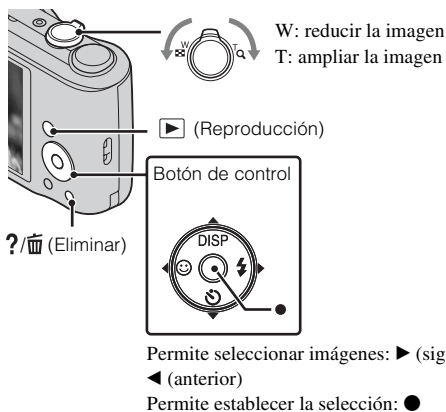

1 Pulse el botón ▶ (Reproducción).

- Cuando se reproducen en esta cámara imágenes en una tarjeta de memoria grabadas con otras cámaras, aparece la pantalla de registro para el archivo de datos.

■ Selección de la imagen siguiente/anterior

Seleccione una imagen mediante ▶ (siguiente)/◀ (anterior) del botón de control. Pulse ● en el centro del botón de control para ver películas.

■ Eliminación de imágenes

- ① Pulse el botón ?/❏ (Eliminar).
- ② Seleccione [Esta ima] mediante ▲ del botón de control y, a continuación, pulse ●.

■ Regreso a la toma de imágenes

Pulse el botón del disparador hasta la mitad.

ES

Guía en la cámara

Esta cámara contiene una guía de funciones interna. Dicha guía le permitirá buscar las funciones de la cámara de acuerdo con sus necesidades.

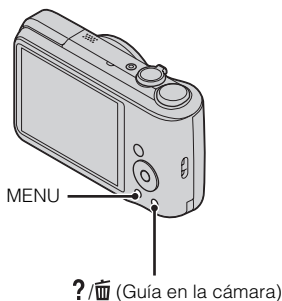

1 Pulse el botón MENU.

2 Seleccione un elemento cuya descripción desee visualizar y, a continuación, pulse el botón ?/❏ (Guía en la cámara).

La guía de funcionamiento de la función seleccionada aparecerá en pantalla.

- Puede buscar las funciones por palabras clave o por iconos, para ello, pulse el botón ?/❏ (Guía en la cámara) cuando MENU no aparezca en pantalla.
-

Introducción de otras funciones

Las otras funciones necesarias para la toma o reproducción de imágenes se pueden utilizar mediante el botón de control o el botón MENU de la cámara. Esta cámara está equipada con una Guía de funciones que permite seleccionar fácilmente entre las distintas funciones. Mientras visualiza la guía, pruebe las otras funciones.

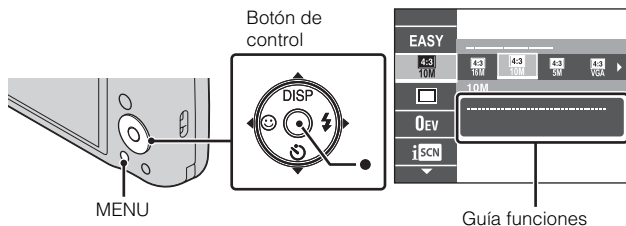

■ Botón de control

DISP (Ajuste pantalla): permite cambiar la visualización de la pantalla.

🕒 (Contador automát.): permite utilizar el autodisparador.

😊 (Captador de sonrisas): permite utilizar el modo Captador de sonrisas.

⚡ (Flash): permite seleccionar un modo de flash para las imágenes fijas.

● (Enfoco seguido): permite continuar enfocando un sujeto aunque dicho sujeto se mueva.

■ Opciones de menú

Toma de imagen



Selección escena	Permite seleccionar los ajustes predeterminados para que coincidan con diferentes condiciones de escena.
Modo fácil	Permite tomar imágenes fijas mediante el uso de un mínimo número de funciones.
Tamaño img fija/ Tamaño imagen panorámica/ Tamaño película	Permite seleccionar el tamaño de las imágenes fijas, panorámicas o de películas.
Ajustes de captura continua	Permite seleccionar el modo de imagen única o el modo de ráfaga.





Ajustes de Variación	Ajuste el tipo de toma de variación.
EV	Permite ajustar la exposición manualmente.
ISO	Permite ajustar la sensibilidad lumínica.
Balance Blanco	Permite ajustar los tonos de color de una imagen.
Enfoque	Permite seleccionar el método de enfoque.
Modo medición	Permite seleccionar el modo de medición que establece la parte del motivo que va a medirse para determinar la exposición.
Reconocimiento de escena	Permite establecer el modo Inteligente Auto para que detecte automáticamente las condiciones de toma de imágenes.
Efecto piel suave	Permite ajustar el Efecto piel suave y el nivel de efecto.
Sensibilidad de sonrisa	Permite establecer la sensibilidad de la función Captador de sonrisas para detectar sonrisas.
Detección de cara	Seleccione esta opción para detectar las caras y realizar diversos ajustes automáticamente.
DRO	Permite establecer la función DRO para corregir el brillo y el contraste, así como para mejorar la calidad de imagen.
Reducc ojos cerrados	Ajústelo para tomar dos imágenes automáticamente y seleccione la imagen en la que los ojos no parpadeen.
SteadyShot película	Permite establecer la potencia de SteadyShot en el modo de película. El ángulo de visualización cambia si cambia el ajuste.
Efecto de foto	Permite tomar imágenes fijas con una textura original de acuerdo con el efecto deseado.
Tono de color	Permite establecer el tono de color cuando [Cámara juguete] está seleccionado en Efecto de foto.
Color Extraído	Permite seleccionar el color que desea extraer cuando [Color parcial] está seleccionado en Efecto de foto.
Guía en la cámara	Permite buscar las funciones de la cámara de acuerdo con sus necesidades.

Visualización

Diapositivas	Permite seleccionar un método de reproducción continua.
Modo visualización	Permite seleccionar el formato de visualización de imágenes.
Retocar	Permite retocar una imagen mediante el uso de distintos efectos.
Borrar	Permite eliminar una imagen.
Proteger	Permite proteger las imágenes.
Impresión (DPOF)	Permite añadir una marca de impresión a una imagen fija.
Rotar	Permite girar un imagen fija hacia la izquierda.
Guía en la cámara	Permite buscar las funciones de la cámara de acuerdo con sus necesidades.

Opciones de ajuste

Si pulsa el botón MENU mientras toma una imagen o durante su reproducción,  (Ajustes) se ofrecerá como selección final. Es posible cambiar la configuración predeterminada en la pantalla  (Ajustes).

 Ajustes de Toma	Iluminador AF/Cuadrícula/Resolución visualiz./Zoom digital/Reduc. ojos rojos/Aviso ojos cerrados/Inscribir fecha
 Ajustes Principales	Pitido/Luminosidad panel/Language Setting/Color visualización/Modo demostración/Inicializar/Guía funciones/Salida vídeo/Modo eco/Ajuste conexión USB/Ajuste LUN/Desc música/Vaciar música/Eye-Fi
 Herramienta Tarjeta Memoria*	Formatear/Crear Carpeta Grab/Camb. Carp. Grab/ ElimCarpGrabación/Copiar/Número Archivo
 Ajustes de Reloj	Configuración área/Config.fecha y hora

* Si no se ha insertado ninguna tarjeta de memoria,  (Herramienta Memoria Interna) aparecerá en pantalla y solamente se podrá seleccionar la opción [Formatear].

Instalación de la aplicación para PC (Windows)

El software “PlayMemories Home” preinstalado le permite utilizar las imágenes fijas y las películas grabadas importadas en un ordenador. Puede grabar o reproducir imágenes en la cámara sin instalar “PlayMemories Home”.

- 1 Conecte la cámara a un ordenador.
- 2 [Equipo] (en Windows XP, [Mi PC]) → [PMHOME] → haga doble clic en [PMHOME.EXE].
- 3 Siga las instrucciones de la pantalla para completar la instalación.

Nota

- La aplicación “PlayMemories Home” no es compatible con Mac OS. Si reproduce imágenes en un Mac, utilice las aplicaciones que están instaladas en su Mac. Si desea obtener más información, consulte la página web <http://www.sony.co.jp/imsoft/Mac/>

■ Funciones útiles de “PlayMemories Home”

“PlayMemories Home” le proporciona las siguientes funciones útiles. Además, si instala “Función adicional” mediante una conexión a Internet, podrá utilizar una gran variedad de funciones más.

- Importar y visualizar imágenes grabadas con esta cámara.
- Ver imágenes en la pantalla de un ordenador y organizarlas por fecha de toma en un calendario.
- Corregir imágenes fijas (Corrección de ojos rojos, etc.), imprimirlas, enviarlas por correo electrónico y cambiarles la fecha y hora de toma.
- Guardar e imprimir imágenes con la fecha de toma incorporada.

Número de imágenes fijas y tiempo grabable de películas

El número de imágenes fijas y el tiempo de grabación puede variar en función de las condiciones de la toma de imágenes y de la tarjeta de memoria.

■ Imágenes fijas

(Unidades: imágenes)

Capacidad Tamaño	Memoria interna	Tarjeta de memoria
	Aprox. 27 MB	2 GB
16M	4	265
VGA	165	11000
16:9(12M)	4	330

■ Películas

En la tabla mostrada a continuación se muestran los tiempos de grabación máximos aproximados. Se trata de los tiempos totales correspondientes a todos los archivos de película. La toma de imágenes en el modo continuo puede llevarse a cabo durante aproximadamente 29 minutos. El tamaño máximo de un archivo de películas es de hasta 2 GB aproximadamente.

(h (hora), min (minuto), s (segundo))

Capacidad Tamaño	Memoria interna	Tarjeta de memoria
	Aprox. 27 MB	2 GB
1280x720(Fina)	—	20min (15min)
1280x720(Estándar)	—	35min (25min)
VGA	1min (45s)	1h 05min (50min)

El número entre paréntesis () indica el tiempo mínimo de grabación.

- El tiempo de grabación de las películas varía debido a que la cámara está equipada con VBR (Velocidad de bits variable), que ajusta automáticamente la calidad de imagen en función de la escena de la toma. Cuando grabe un sujeto que se mueva rápidamente, la imagen será más clara pero el tiempo de grabación será más corto porque se necesitará más memoria para la grabación.

El tiempo de grabación también varía en función de las condiciones de la toma de imágenes, del sujeto o de los ajustes de tamaño de imagen.

Notas sobre la utilización de la cámara

Uso y cuidados

Evite manipular bruscamente, desmontar o modificar el producto y no lo exponga a golpes o impactos como martillazos, caídas ni pisotones. Sea especialmente cuidadoso con el objetivo.

Notas sobre la grabación/reproducción

- Antes de comenzar a grabar, realice una grabación de prueba para asegurarse de que la cámara funciona correctamente.
- Esta cámara no es resistente al polvo, a las salpicaduras ni al agua.
- Tenga cuidado de no dejar que la cámara se moje. Si entra agua en la cámara, puede ocasionar un fallo de funcionamiento y, en algunos casos, no se podrá reparar.
- No enfoque la cámara hacia el sol ni hacia otras luces intensas, ya que podrían producir fallos de funcionamiento en la cámara.
- Si se condensa humedad, elimínela antes de utilizar la cámara.
- No agite ni golpee la cámara. Además de producirse un fallo de funcionamiento y de no poder grabar imágenes, es posible que el soporte de grabación quede inutilizable o que los datos de las imágenes se dañen.

No utilice/almacene la cámara en los siguientes lugares

- En lugares extremadamente calurosos, fríos o húmedos
En lugares tales como en un automóvil estacionado bajo el sol, es posible que el cuerpo de la cámara se deforme, lo que podría provocar un fallo de funcionamiento.
- Bajo la luz solar directa o cerca de una estufa
El cuerpo de la cámara puede decolorarse o deformarse y esto puede ocasionar un fallo de funcionamiento.
- En un lugar expuesto a vibración basculante
- Cerca de un lugar que genere ondas de radio de gran intensidad, que emita radiación o que esté expuesto a potentes campos magnéticos. Es posible que la cámara no grave o reproduzca las imágenes debidamente.
- En lugares arenosos o polvorientos
Procure que no entre arena o polvo en la cámara. Esto podría ocasionar un fallo de funcionamiento en la cámara que, en algunos casos, no podría repararse.

Acerca del transporte

No se siente en una silla, etc., con la cámara guardada en el bolsillo trasero de un pantalón o una falda, de lo contrario, podría producirse un fallo de funcionamiento o daños en la cámara.

Notas sobre la pantalla y el objetivo

La pantalla está fabricada mediante tecnología de muy alta precisión, de forma que más del 99,99% de los píxeles son operativos para un uso eficaz. No obstante, es posible que en la pantalla se observen pequeños puntos negros y/o brillantes (blancos, rojos, azules o verdes). Estos puntos son normales en el proceso de fabricación y no afectan en modo alguno a la grabación.

Notas acerca del flash

- No transporte la cámara por la unidad de flash ni le aplique una fuerza excesiva.
- Si se introduce agua, polvo o arena en la unidad de flash abierta, podría causar un fallo de funcionamiento.

Empuñadura

Si la empuñadura se roza con materiales oscuros o con piel, en algunos casos es posible que el color de la empuñadura cambie.

Acerca de la temperatura de la cámara

Es posible que la cámara y la batería se sobrecalienten debido al uso continuo, pero no se trata de un fallo de funcionamiento.

Acerca de la protección contra el sobrecalentamiento

En función de la temperatura de la cámara y la batería, es posible que no pueda grabar películas o que la alimentación se desactive automáticamente para proteger la cámara.

En la pantalla aparecerá un mensaje antes de que se apague la alimentación o de que no pueda continuar grabando películas. En este caso, deje la alimentación apagada y espere hasta que baje la temperatura de la cámara y la batería. Si enciende la alimentación sin dejar que la cámara y la batería se enfríen lo suficiente, es posible que la alimentación se apague de nuevo o que no pueda grabar películas.

Acerca de la carga de la batería

Si carga una batería que no se ha utilizado durante un largo período de tiempo, es posible que no pueda cargarla hasta el límite correcto de su capacidad. Esto se debe a las características de la batería y no se trata de un fallo de funcionamiento. Vuelva a cargar la batería.

Aviso sobre los derechos de autor

Los programas de televisión, las películas, las cintas de vídeo y demás materiales pueden estar protegidos por las leyes de derechos de autor. La grabación no autorizada de tales materiales puede ir en contra de lo establecido por las leyes de derechos de autor.

No se ofrecerá ninguna compensación por daños en los contenidos o fallos en la grabación

Sony no ofrecerá compensación alguna por la imposibilidad de efectuar grabaciones o la pérdida o daños en el contenido grabado debido a algún fallo de funcionamiento de la cámara o del soporte de grabación, etc.

Limpieza de la superficie de la cámara

Limpie la superficie de la cámara con un paño suave ligeramente humedecido con agua y, a continuación, pásese un paño seco. Para evitar dañar el acabado o la caja:

- No exponga la cámara a productos químicos tales como diluyente, bencina, alcohol, paños desechables, repelente de insectos, bronceador con filtro solar, insecticida, etc.

Especificaciones

Cámara

[Sistema]

Dispositivo de imagen: CCD de color de 7,75 mm (tipo 1/2,3), filtro de color primario

Número total de píxeles de la cámara: aprox. 16,4 megapíxeles

Número efectivo de píxeles de la cámara: aprox. 16,1 megapíxeles

Objetivo: objetivo zoom Sony G de 16×
f = 4,28 mm – 68,48 mm (24 mm – 384 mm (equivalente a una película de 35 mm))
F3,3 (W) – F5,9 (T)

Durante la filmación de películas (16:9): 25 mm – 400 mm*

Durante la filmación de películas (4:3): 31 mm – 496 mm*

* Cuando [SteadyShot película] está ajustado en [Estándar].

SteadyShot: óptico

Control de exposición: Exposición automática, Exposición manual, Selección de escena (12 modos)

Balance de blancos: Automático, Luz diurna, Nublado, Fluorescente 1/2/3, Incandescente, Flash, Pulsación única

Intervalo de grabación en el modo de ráfaga: aprox. 1,0 s (segundo)

Formato de archivo:

Imágenes fijas: compatible con JPEG (DCF, Exif, línea de base MPF Baseline), compatible con DPOF

Películas: MPEG-4 AVC/H.264

Soporte de grabación: memoria interna (aprox. 27 MB) “Memory Stick Duo”, “Memory Stick Micro”, tarjetas SD, tarjetas de memoria microSD

Flash: alcance del flash (sensibilidad ISO (Índice de exposición recomendado) ajustada en Automático):

Aprox. de 0,3 m a 3,7 m (W)

Aprox. de 1,2 m a 2,1 m (T)

[Conectores de entrada y salida]

Toma USB / A/V OUT:

Salida de vídeo

Salida de audio

Comunicación USB

Comunicación USB: Hi-Speed USB (USB 2.0)

[Pantalla]

Pantalla LCD: Unidad TFT de 7,5 cm (tipo 3,0)

Número total de puntos: 460 800 puntos

[Alimentación, general]

Alimentación: batería recargable

NP-BG1, cc 3,6 V

NP-FG1 (se vende por separado), cc 3,6 V

Consumo de energía (durante la toma de imágenes): 1,3 W

Temperatura de funcionamiento: De 0 °C a 40 °C

Temperatura de almacenamiento: De -20 °C a +60 °C

Dimensiones (cumple con los estándares de la CIPA):
104,7 mm × 59,7 mm × 33,8 mm
(an/al/prf)

Peso (cumple con los estándares de la CIPA) (incluida la batería NP-BG1 y el "Memory Stick Duo"):
Aprox. 222 g

Micrófono: monoaural

Altavoz: monoaural

Exif Print: compatible

PRINT Image Matching III:
compatible

Cargador de batería BC-CSGD

Requisitos de alimentación: ca de
100 V a 240 V 50 Hz/60 Hz 2 W
Tensión de salida: cc de 4,2 V 0,25 A
Temperatura de funcionamiento:
De 0 °C a 40 °C

Temperatura de almacenamiento:
De -20 °C a +60 °C

Dimensiones:
Aprox. 55 mm × 24 mm × 83 mm
(an/al/prf)

Peso: aprox. 55 g

Batería recargable NP-BG1

Batería utilizada: batería de iones de litio

Tensión máxima: cc de 4,2 V

Tensión nominal: cc de 3,6 V

Tensión de carga máxima: cc 4,2 V

Corriente de carga máxima: 1,44 A

Capacidad:

normal: 3,4 Wh (960 mAh)

mínima: 3,3 Wh (910 mAh)

El diseño y las especificaciones están sujetos a cambios sin previo aviso.

Marcas comerciales

- Las siguientes marcas son marcas comerciales de Sony Corporation. **Cyber-shot**, "Cyber-shot", "Memory Stick PRO Duo", "Memory Stick PRO-HG Duo", "Memory Stick Duo"
- Windows es una marca comercial registrada de Microsoft Corporation en los Estados Unidos y/o en otros países.
- Mac es una marca comercial registrada de Apple Inc.
- El logotipo de SDXC es una marca comercial de SD-3C, LLC.
- Además, los nombres de sistemas y productos utilizados en este manual son, en general, marcas comerciales o marcas comerciales registradas de sus respectivos programadores o fabricantes. Sin embargo, las marcas TM o ® no se utilizan en todos los casos en este manual.

En la página Web de atención al cliente puede encontrar información adicional sobre este producto y respuesta a las preguntas hechas con más frecuencia.

<http://www.sony.net/>

Impreso en papel reciclado en un 70% o más utilizando tinta hecha con aceite vegetal exento de compuesto orgánico volátil (COV).

Aprender mais sobre a câmara (“Manual do utilizador da Cyber-shot”)



O “Manual do utilizador da Cyber-shot” é um manual online. Consulte-o para obter instruções detalhadas sobre as várias funções da câmara.

- ① Aceda à página de suporte da Sony.
<http://www.sony.net/SonyInfo/Support/>
- ② Seleccione o seu país ou região.
- ③ Pesquise o nome do modelo da sua câmara na página de suporte.
 - Verifique o nome do modelo na parte inferior da câmara.

Verificar os itens fornecidos

O número entre parênteses indica o número de unidades.

- Câmara (1)
- Carregador da bateria BC-CSGD (1)
- Cabo de alimentação (não fornecido nos E.U.A. e no Canadá) (1)
- Bateria recarregável NP-BG1 (1)/Estojo da bateria (1)
- Cabo USB dedicado (1)
- Correia de pulso (1)
- Manual de instruções (este manual) (1)

AVISO

Para reduzir o risco de incêndio ou choque eléctrico, não exponha a unidade à chuva ou à humidade.

INSTRUÇÕES DE SEGURANÇA IMPORTANTES -GUARDE ESTAS INSTRUÇÕES PERIGO

PARA REDUZIR O RISCO DE INCÊNDIO OU CHOQUE ELÉCTRICO, SIGA CUIDADOSAMENTE ESTAS INSTRUÇÕES

PT

Se a forma da ficha não encaixar na tomada de alimentação, use um acessório adaptador de ficha com configuração adequada para a tomada de alimentação.

ATENÇÃO

Bateria

Se a bateria for indevidamente utilizada, a mesma pode rebentar, provocar um incêndio ou queimaduras químicas. Tenha em atenção as seguintes precauções.

- Não desmonte.
- Não esmague nem exponha a bateria a nenhum choque ou força como martelar, deixar cair, ou pisar a bateria.
- Não cause curto-circuitos e não toque com objectos metálicos nos terminais da bateria.
- Não exponha a uma temperatura superior a 60 °C como, por exemplo, à luz solar directa ou dentro de um automóvel estacionado ao sol.
- Não proceda à incineração nem queime.
- Não manuseie baterias de íões de lítio danificadas ou que estejam a derramar líquido.
- Certifique-se de que carrega a bateria, utilizando um carregador de bateria Sony autêntico ou um dispositivo que possa fazê-lo.
- Mantenha a bateria fora do alcance das crianças.
- Não molhe a bateria.
- Substitua-a apenas por outra do mesmo tipo ou por um tipo equivalente recomendado pela Sony.
- Desfaça-se imediatamente de baterias usadas, tal como descrito nas instruções.

Carregador de baterias

Mesmo se a luz de CHARGE estiver apagada, o carregador de baterias não está desligado da fonte de alimentação CA desde que esteja ligado à saída de parede. Se ocorrerem problemas durante a utilização do carregador de baterias, desligue imediatamente a corrente desligando a ficha da saída de parede.

O cabo de alimentação, se fornecido, foi concebido especificamente para utilização apenas com esta câmara e não deverá ser utilizado com qualquer outro equipamento eléctrico.

Aviso para os clientes na Europa

Nota para os clientes nos países que apliquem as Directivas da UE

O fabricante deste produto é a Sony Corporation, 1-7-1 Konan Minato-ku Tokyo, 108-0075 Japan. O Representante Autorizado para EMC e segurança de produto é a Sony Deutschland GmbH, Hedelfinger Strasse 61, 70327, Stuttgart, Germany. Para questões acerca de serviço e acerca da garantia, consulte as moradas fornecidas em separado, nos documentos de serviço e garantia.

Este equipamento foi testado e está em conformidade com os limites estabelecidos na directiva EMC relativamente à utilização de cabos de ligação com um comprimento inferior a 3 metros.

Atenção

Os campos magnéticos em frequências específicas podem influenciar a imagem e o som desta unidade.

Nota

Se a transferência de dados for interrompida a meio (falhar) devido a interferências electromagnéticas ou electricidade estática, reinicie a aplicação ou desligue e volte a ligar o cabo de comunicação (USB, etc.) de novo.

Tratamento de Equipamentos Eléctricos e Electrónicos no final da sua vida útil (Aplicável na União Europeia e em países Europeus com sistemas de recolha selectiva de resíduos)



Este símbolo, colocado no produto ou na sua embalagem, indica que este não deve ser tratado como resíduo urbano indiferenciado. Deve sim ser colocado num ponto de recolha destinado a resíduos de equipamentos eléctricos e electrónicos. Assegurandose que este produto é correctamente depositado, irá prevenir potenciais consequências negativas para o ambiente bem como para a saúde, que de outra forma poderiam ocorrer pelo mau manuseamento destes produtos. A reciclagem dos materiais contribuirá para a conservação dos recursos naturais. Para obter

informação mais detalhada sobre a reciclagem deste produto, por favor contacte o município onde reside, os serviços de recolha de resíduos da sua área ou a loja onde adquiriu o produto.

I Tratamento de pilhas no final da sua vida útil (Aplicável na União Europeia e em países Europeus com sistemas de recolha selectiva de resíduos)



Este símbolo, colocado na pilha ou na sua embalagem, indica que estes produtos não devem ser tratados como resíduos urbanos indiferenciados. Em determinadas pilhas este símbolo pode ser usado em combinação com um símbolo químico. Os símbolos químicos para o mercúrio (Hg) ou chumbo (Pb) são adicionados se a pilha contiver mais de 0,0005% em mercúrio ou 0,004% em chumbo.

Devem antes ser colocados num ponto de recolha destinado a resíduos de pilhas e acumuladores.

Assegurando-se que estas pilhas são correctamente depositadas, irá prevenir potenciais consequências negativas para o ambiente bem como para a saúde, que de outra forma poderiam ocorrer pelo mau manuseamento destas pilhas. A reciclagem dos materiais contribuirá para a conservação dos recursos naturais.

Se por motivos de segurança, desempenho ou protecção de dados, os produtos necessitarem de uma ligação permanente a uma pilha integrada, esta só deve ser substituída por profissionais qualificados.

Acabado o período de vida útil do aparelho, coloque-o no ponto de recolha de produtos eléctricos/electrónicos de forma a garantir o tratamento adequado da bateria integrada.

Para as restantes pilhas, por favor, consulte as instruções do equipamento sobre a remoção da mesma. Deposite a bateria num ponto de recolha destinado a resíduos de pilhas e baterias.

Para informações mais detalhadas sobre a reciclagem deste produto, por favor contacte o município onde reside, os serviços de recolha de resíduos da sua área ou a loja onde adquiriu o produto.

Identificação das peças

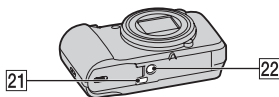
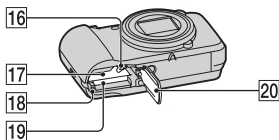
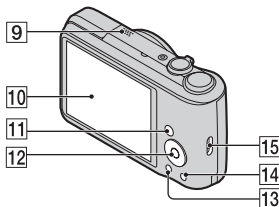
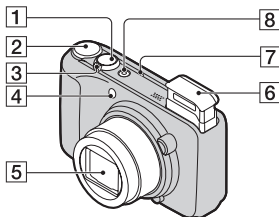

- 1 Botão do obturador
- 2 Selector de modo:
 - SCN (Seleção de cena)/
 - i (Auto inteligente)/
 - P (Programar Automático)/
 - M (Foto de exposição)/
 - ☐ (Varrer panorama)/
 - ▣ (Modo de Filme)

- 3 Para fotografar: Patilha W/T (Zoom)
Para visualizar: Patilha (Índice)/Patilha Q (Zoom de reprodução)
- 4 Indicador do temporizador automático/Indicador do Obturador de Sorriso/Iuminador AF
- 5 Objectiva
- 6 Flash
 - Não tape o flash com os seus dedos.
 - Quando utilizar o flash, o flash sobe automaticamente.
 - O flash desce automaticamente quando a alimentação é ligada/desligada, quando a câmara é mudada para o modo de reprodução ou quando o modo de fotografia/filmagem é alterado.
- 7 Altifalante
- 8 Botão ON/OFF (Alimentação)/ indicador de alimentação
- 9 Microfone
- 10 Ecrã LCD
- 11 Botão (Reprodução)
- 12 Botão de controlo MENU ligado: / / / / MENU desligado: DISP/ / / / Localizar foco
- 13 Botão MENU
- 14 Botão (Manual da Câmara/ Apagar)
- 15 Gancho para a correia de pulso
- 16 Patilha de ejeção da bateria
- 17 Ranhura de introdução da bateria
- 18 Indicador de acesso

- 19 Ranhura do cartão de memória
- 20 Tampa da bateria/cartão de memória
- 21 Tomada USB / A/V OUT
- 22 Encaixe para o tripé
 - Utilize um tripé com um parafuso de tamanho inferior a 5,5 mm. Caso contrário, não poderá fixar firmemente a câmara e poderá danificá-la.

Carregar a bateria

Para clientes nos E.U.A. e no Canadá

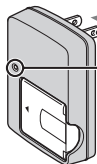

Ficha

Indicador CHARGE

Aceso: A carregar

Apagado: Carregamento terminado (Carga normal)

Intermitente: Erro de carregamento

Para clientes em países/regiões que não os E.U.A. e o Canadá

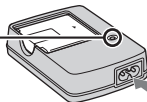

Cabo de alimentação

1 Introduza a bateria no carregador.

- Pode carregar a bateria mesmo que esta tenha uma carga parcial.

2 Ligue o carregador da bateria à tomada de parede.

- Se continuar a carregar a bateria durante cerca de uma hora após o indicador CHARGE se apagar, a carga dura mais algum tempo (Carga completa).
- Se o indicador CHARGE ficar intermitente e o carregamento não estiver concluído, retire e volte a inserir a bateria.

Tempo de carregamento

Tempo de carga completa: aprox. 330 min.

Tempo de carga normal: aprox. 270 min.

Notas

- Os tempos de carregamento acima aplicam-se ao carregamento de uma bateria completamente descarregada a uma temperatura de 25 °C. O carregamento pode demorar mais tempo, dependendo das circunstâncias ou condições de utilização.
- Ligue o carregador da bateria à tomada de parede mais próxima.
- Quando o carregamento estiver concluído, desligue o cabo de alimentação da tomada de parede e retire a bateria do carregador.
- Certifique-se de que utiliza uma bateria e um carregador de bateria genuíno da Sony.

■ Vida útil da bateria e número de imagens que pode gravar/ver

	Duração da bateria (min.)	Número de imagens
Fotografar imagens	Aprox. 145	Aprox. 290
Ver fotografias	Aprox. 280	Aprox. 5600
Filmar filmes	Aprox. 120	—

Notas

- O número de imagens que podem ser gravadas é um número aproximado para a gravação com uma bateria totalmente carregada. O número poderá ser inferior, consoante as circunstâncias.
- O número de imagens que podem ser gravadas aplica-se à gravação nas seguintes condições:
 - Utilizando o Sony “Memory Stick PRO Duo” (Mark2) (vendido separadamente).
 - Quando é utilizada uma bateria (fornecida) totalmente carregada a uma temperatura ambiente de 25 °C.
- O número de imagens fixas que podem ser gravadas baseia-se na norma CIPA e aplica-se à gravação nas seguintes condições. (CIPA: Camera & Imaging Products Association)
 - [Luminosid. Painel] está definido para [3].
 - Grava-se uma vez de 30 em 30 segundos.
 - O zoom é alternado entre a posição W e T.
 - O flash dispara uma em cada duas vezes.
 - A alimentação é ligada e desligada uma em cada dez vezes.
- A duração da bateria para filmes aplica-se à filmagem nas seguintes condições:
 - Modo de gravação: 720 FINE
 - Quando a filmagem contínua terminar devido a limites estabelecidos (página 20), carregue novamente no botão do obturador e continue a filmar. As funções de fotografia, como o zoom, não funcionam.

Inserir a bateria/um cartão de memória (vendido separadamente)

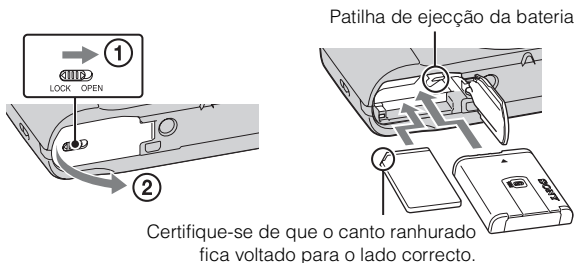

1 Abra a tampa.

2 Introduza o cartão de memória (vendido separadamente).

- Com o canto ranhurado voltado na direcção ilustrada, introduza o cartão de memória até este encaixar no sítio com um clique.

3 Introduza a bateria.

- Carregando na patilha de ejeção da bateria, insira a bateria conforme ilustrado. Certifique-se de que a patilha de ejeção da bateria fica bloqueada após a inserção.

4 Feche a tampa.

- Fechar a tampa com a bateria introduzida incorrectamente pode danificar a câmara.

■ Cartões de memória que pode utilizar

	Cartão de memória	Para imagens fixas	Para filmes
A	Memory Stick PRO Duo	○	○ (apenas Mark2)
	Memory Stick PRO-HG Duo	○	○
	Memory Stick Duo	○	—
B	Memory Stick Micro (M2)	○	○ (apenas Mark2)
C	Cartão de memória SD	○	○ (Classe 4 ou superior)
	Cartão de memória SDHC	○	○ (Classe 4 ou superior)
	Cartão de memória SDXC	○	○ (Classe 4 ou superior)
D	Cartão de memória microSD	○	○ (Classe 4 ou superior)
	Cartão de memória microSDHC	○	○ (Classe 4 ou superior)

- Neste manual, os produtos indicados na tabela são colectivamente referidos como:
A: “Memory Stick Duo”
B: “Memory Stick Micro”
C: Cartão SD
D: Cartão de memória microSD

Nota

- Quando utilizar “Memory Stick Micro” ou cartões de memória microSD com esta câmara, certifique-se de que os utiliza com o adaptador adequado.

■ Para retirar o cartão de memória/bateria

Cartão de memória: Pressione o cartão de memória uma vez.

Bateria: Faça deslizar a patilha de ejeção da bateria. Tenha cuidado para não deixar cair a bateria.

Nota

- Nunca retire o cartão de memória/bateria enquanto o indicador de acesso (página 6) estiver aceso. Se o fizer, poderá danificar os dados do cartão de memória/memória interna.

Acertar o relógio

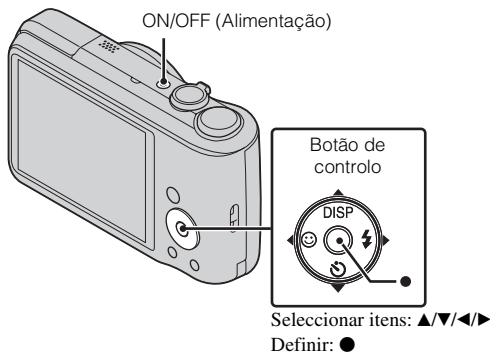

- 1** Carregue no botão ON/OFF (Alimentação).
A definição de Data e Hora é apresentada quando carrega no botão ON/OFF (Alimentação) pela primeira vez.
 - Pode ser necessário algum tempo até a câmara ligar e ficar operacional.
- 2** Seccione um idioma pretendido.
- 3** Seccione uma localização geográfica pretendida, seguindo as instruções apresentadas no ecrã, e, em seguida, carregue em ●.
- 4** Defina [Format Data e Hora], [Hora de Verão] e [Data e Hora] e, em seguida, carregue em [OK].
 - A meia-noite é indicada como 12:00 AM e o meio-dia como 12:00 PM.
- 5** Efectue operações, seguindo as instruções apresentadas no ecrã.

Gravação de imagens fixas/filmes

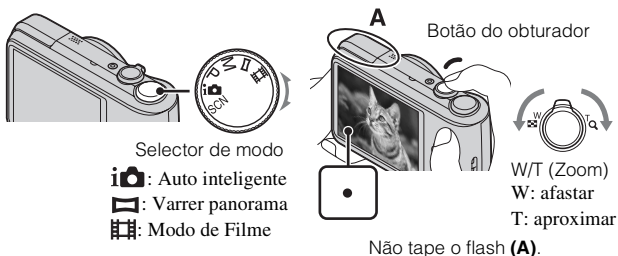

PT

Fotografar imagens

- 1 Carregue no botão do obturador até meio para fazer a focagem.
Quando a imagem estiver focada, ouve-se um sinal sonoro e o indicador ● acende-se.
- 2 Carregue no botão do obturador até ao fim.

Filmar filmes

- 1 Carregue no botão do obturador até ao fim para iniciar a gravação.
 - Utilize a patilha W/T (zoom) para alterar a escala de zoom.
- 2 Carregue novamente no botão do obturador até ao fim para parar a gravação.

Notas

- Não pressione nem puxe a unidade de flash com os seus dedos. Tal poderá provocar uma avaria.
- O som de funcionamento da objectiva é gravado se utilizar a função de zoom enquanto grava um filme.

- Pode filmar continuamente durante aproximadamente 29 minutos de uma vez quando a temperatura é de 25 °C e a câmara está definida para as predefinições de fábrica. Quando a filmagem parar, pode carregar novamente no botão do obturador para reiniciar a filmagem. Dependendo da temperatura durante a filmagem, a gravação poderá parar automaticamente para proteger a câmara (página 22).
- O alcance da fotografia panorâmica poderá ser reduzido, dependendo do motivo ou da forma como a fotografia é tirada. Portanto, mesmo quando [360°] estiver definido para a fotografia panorâmica, a imagem gravada poderá ser inferior a 360 graus.

Visualizar imagens

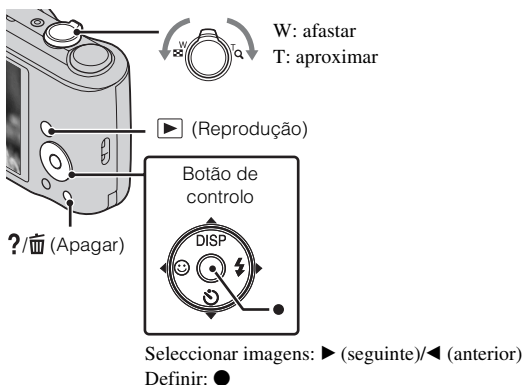

1 Carregue no botão ▶ (Reprodução).

- Quando são reproduzidas nesta câmara imagens de um cartão de memória gravado com outras câmaras, aparece o ecrã de registo para o ficheiro de dados.

■ Seleccionar a imagem seguinte/anterior

Selecione uma imagem com ▶ (seguinte)/◀ (anterior) no botão de controlo. Carregue em ● no centro do botão de controlo para ver filmes.

■ Apagar uma imagem

- ① Carregue no botão **?/⏏** (Apagar).
- ② Seleccione [Esta Imagem] com **▲** no botão de controlo e carregue em **●**.

■ Voltar a fotografar imagens

Carregue no botão do obturador até meio.

Manual da Câmara

Esta câmara contém um guia de funções interno. Este permite-lhe pesquisar as funções da câmara de acordo com as suas necessidades. PT

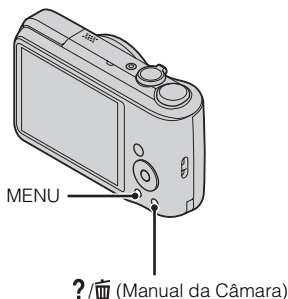

1 Carregue no botão MENU.

2 Seleccione uma opção cuja descrição pretenda visualizar e, em seguida, carregue no botão **?/⏏** (Manual da Câmara).

É apresentado o guia de utilização para a função seleccionada.

- Pode pesquisar uma função por palavra(s)-chave ou ícone, carregando no botão **?/⏏** (Manual da Câmara) quando o MENU não é apresentado.
-

Apresentação de outras funções

Outras funções utilizadas durante a filmagem/fotografia ou reprodução podem ser operadas, utilizando o botão de controlo ou o botão MENU da câmara. Esta câmara está equipada com um Guia de funções que lhe permite seleccionar facilmente as funções. Durante a apresentação do guia, tente as outras funções.

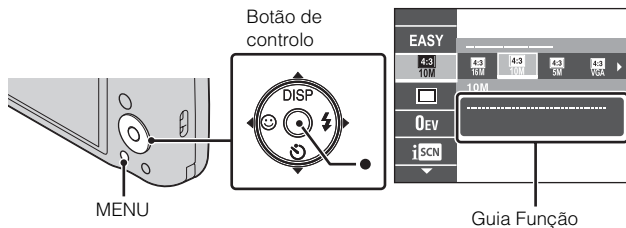

Botão de controlo

DISP (Visualizar Definições): Permite-lhe alterar a visualização do ecrã.

(Temp. Auto): Permite-lhe utilizar o temporizador automático.

(Obturator de sorriso): Permite-lhe utilizar o modo de Obturador de Sorriso.

(Flash): Permite-lhe seleccionar um modo de flash para imagens fixas.

(Localizar foco): Permite-lhe continuar a focar um motivo, mesmo que o motivo se mova.

Opções do menu

Filmagem/fotografia



Seleção de cena	Selecciona definições predefinidas para adequar a várias condições de cena.
Modo Fácil	Fotografa imagens fixas, utilizando funções mínimas.
Tam. Imagem Fixa/ Tamanho Imag. Panorama/ Tamanho Filme	Selecciona o tamanho da imagem para imagens fixas, imagens panorâmicas ou ficheiros de filme.
Definições de Fotog. Contínua	Selecciona o modo de imagem única ou o modo burst.
Definições Bracket	Define o tipo de fotografia Bracket.





EV	Ajusta a exposição manualmente.
ISO	Ajusta a sensibilidade luminosa.
Equil. br.	Ajusta os tons de cor de uma imagem.
Foco	Selecciona o método de focagem.
Modo do Medidor	Selecciona o modo do medidor que define a parte do motivo a medir para determinar a exposição.
Reconhecimento de cena	Define a detecção automática das condições de filmagem/fotografia no modo Auto inteligente.
Efeito Pele Suave	Define o Efeito pele suave e o nível do efeito.
Sensibilidade Sorriso	Define a sensibilidade da função Obturador de Sorriso para a detecção de sorrisos.
Detecção de Cara	Selecione para detectar rostos e ajustar automaticamente diferentes definições.
DRO	Define a função DRO para corrigir a luminosidade e o contraste e melhorar a qualidade da imagem.
Anti-piscada	Define para fotografar automaticamente duas imagens e seleccionar a imagem em que os olhos não estão fechados.
SteadyShot para Filme	Define a intensidade do efeito SteadyShot no modo de filme. O ângulo de visualização muda quando altera a definição.
Efeito de imagem	Fotografa imagens fixas com uma textura original de acordo com o efeito pretendido.
Tom da cor	Define a tonalidade das cores quando [Câmara brinquedo] está seleccionado em Efeito de imagem.
Cor Extraída	Selecciona a cor a extrair quando [Cor Parcial] está seleccionado em Efeito de imagem.
Manual da Câmara	Pesquisa as funções da câmara de acordo com as suas necessidades.

Visualizar

Ap. slide	Selecciona um método de reprodução contínua.
Modo de Visualização	Selecciona o formato de exibição das imagens.
Retoque	Retoca a imagem, utilizando vários efeitos.
Apagar	Apaga uma imagem.
Proteger	Protege as imagens.
Imprimir (DPOF)	Adiciona uma marca de ordem de impressão a uma imagem fixa.
Rodar	Roda uma imagem fixa para a esquerda.
Manual da Câmara	Pesquisa as funções da câmara de acordo com as suas necessidades.

Opções de definição

Se carregar no botão MENU durante a filmagem/fotografia ou a reprodução,  (Definições) é fornecido como uma selecção final. Pode alterar as predefinições no ecrã  (Definições).

 Definições de Fotografia	Iluminador AF/Linha Grelha/Resolução do Visor/Zoom digital/Redução Olho Verm/Alerta Piscar/Escrever Data
 Principais Definições	Bip/Luminosid. Painel/Language Setting/Cor do visor/Modo Demo/Inicializar/Guia Função/Saída vídeo/Modo eco/Defin. Ligação USB/Definição LUN/Trans Músic/Esvaziar Música/Eye-Fi
 Ferramenta Cartão Memória*	Formatar/Crie pasta GRAV./Mude pasta GRAV./Apagar Pasta GRAV/Copiar/Núm. Arquivo
 Definições de Relógio	Definição de Área/Defin. Data e Hora

* Se não estiver inserido um cartão de memória, será apresentada a  (Ferramenta Memória Interna) e apenas é possível seleccionar [Formatar].

Instalar a aplicação para PC (Windows)

O software “PlayMemories Home” pré-instalado permite-lhe utilizar imagens fixas e filmes gravados importados para um computador.

Pode gravar ou reproduzir imagens da câmara sem instalar o “PlayMemories Home”.

-
- 1 Ligue a câmara a um computador.
 - 2 [Computador] (no Windows XP, [O meu computador])
→ [PMHOME] → faça duplo clique em
[PMHOME.EXE].
 - 3 Siga as instruções do ecrã para concluir a instalação.
-

Nota

- O “PlayMemories Home” não é compatível com Mac OS. Se reproduzir imagens num Mac, utilize as aplicações que se encontram instaladas no seu Mac. Para obter mais informações, consulte <http://www.sony.co.jp/imsoft/Mac/>

■ Funções úteis do “PlayMemories Home”

O “PlayMemories Home” proporciona as funcionalidades úteis apresentadas abaixo, permitindo também uma variedade de outras funções se estabelecer uma ligação à Internet e instalar o “Recurso Expandido”.

- Importe e visualize imagens gravadas com esta câmara.
- Visualize imagens num computador, organizando-as por data de gravação num calendário.
- Corrija imagens fixas (Correcção dos Olhos Vermelhos, etc.), imprima, envie imagens por e-mail e altere a data/hora de gravação.
- Guarde e imprima imagens com a data de gravação inserida.

Número de imagens fixas e tempo de gravação de filmes

O número de imagens fixas e o tempo de gravação podem variar consoante as condições de fotografia/filmagem e o cartão de memória.

Imagens fixas

(Unidades: Imagens)

Capacidade Tamanho	Memória interna	Cartão de memória
	Aprox. 27 MB	2 GB
16M	4	265
VGA	165	11000
16:9(12M)	4	330

Filmes

A tabela abaixo indica os tempos máximos de gravação aproximados. Estes são os tempos totais para todos os ficheiros de filme. É possível uma filmagem contínua durante aproximadamente 29 minutos. O tamanho máximo de um ficheiro de filme é de aproximadamente 2 GB.

(h (hora), m (minuto), s (segundo))

Capacidade Tamanho	Memória interna	Cartão de memória
	Aprox. 27 MB	2 GB
1280×720(Qualidad.)	—	20m (15m)
1280×720(Normal)	—	35m (25m)
VGA	1m (45s)	1h 05m (50m)

O número entre () é o tempo de gravação mínimo.

- O tempo de gravação de filmes varia, uma vez que a câmara está equipada com VBR (taxa de bits variável), que ajusta automaticamente a qualidade da imagem consoante a cena filmada. Quando gravar um motivo de movimento rápido, a imagem é mais nítida, mas o tempo de gravação é mais curto, pois é necessária mais memória para a gravação.

O tempo de gravação também varia consoante as condições de filmagem, o motivo e as definições de tamanho da imagem.

Notas sobre a utilização da câmara

Utilização e cuidados

Utilize a câmara com cuidado e não a desmonte, modifique nem exponha a choques físicos ou impactos, como martelar, deixar cair ou pisar. Tenha especial cuidado com a objectiva.

Notas sobre a gravação/reprodução

- Antes de começar a gravar, faça uma gravação de teste para se certificar de que a câmara está a funcionar correctamente.
- A câmara não é à prova de pó, de salpicos de líquidos nem à prova de água.
- Evite expor a câmara a água. Se entrar água na câmara, pode ocorrer uma avaria. Nalguns casos, a câmara não terá reparação.
- Não aponte a câmara para o sol ou outra luz brilhante. Pode causar uma avaria da câmara.
- Se ocorrer condensação de humidade, deixe-a secar antes de utilizar a câmara.
- Não abane nem bata na câmara. Pode causar uma avaria e pode não ser possível gravar imagens. Para além disso, o suporte de gravação pode ficar inutilizado e poderão ser danificados os dados de imagem.

Não utilize/guarde a câmara nos seguintes locais

- Num local extremamente quente, frio ou húmido
Em locais como um automóvel estacionado ao sol, o corpo da câmara pode ficar deformado e isso pode causar uma avaria.
- Sob a luz solar directa ou junto de um aquecedor
O corpo da câmara pode ficar descolorido ou deformado, o que pode provocar uma avaria.
- Num local sujeito a vibrações
- Nas proximidades de um local que produza ondas de rádio fortes, emita radiações ou tenha um forte magnetismo. A câmara pode não conseguir gravar ou reproduzir imagens correctamente.
- Em locais com areia ou pó
Tenha cuidado para não deixar a areia ou o pó entrar na câmara. Se isso acontecer, pode provocar uma avaria na câmara e, em certos casos, essa avaria pode não ser reparável.

Sobre o transporte

Não se sente numa cadeira ou noutra local com a câmara no bolso de trás das calças ou da saia, pois pode provocar uma avaria ou danos na câmara.

Notas sobre o ecrã e a objectiva

O ecrã foi fabricado com tecnologia de precisão extremamente elevada, pelo que mais de 99,99% dos pixels são operacionais para utilização efectiva. No entanto, podem aparecer no ecrã alguns pequenos pontos pretos e/ou pontos brilhantes (de cor branca, vermelha, azul ou verde). Estes pontos são um resultado normal do processo de fabrico e não afectam de forma alguma a gravação.

Notas sobre o flash

- Não transporte a câmara pela unidade de flash, nem utilize uma força excessiva sobre a mesma.
- Se entrar água, poeiras ou areia na unidade de flash aberta, tal poderá provocar uma avaria.

Pega

Se materiais escuros ou pele natural forem esfregados na pega, em alguns casos, a cor da pega poderá mudar.

Sobre a temperatura da câmara

A câmara e a bateria podem aquecer devido uma utilização contínua, mas tal não se trata de uma avaria.

Sobre a protecção contra sobreaquecimento

Dependendo da temperatura da câmara e da bateria, pode não ser possível gravar filmes ou a alimentação poderá desligar-se automaticamente, de modo a proteger a câmara.

É apresentada uma mensagem no ecrã antes de a alimentação se desligar ou deixa de poder gravar filmes. Neste caso, deixe a alimentação desligada e aguarde até que a temperatura da bateria e da câmara diminua. Se ligar a alimentação sem deixar a câmara e a bateria arrefecerem suficientemente, a alimentação poderá desligar-se novamente ou poderá não conseguir gravar filmes.

Sobre o carregamento da bateria

Se carregar uma bateria que não tenha sido utilizada durante um longo período de tempo, poderá não conseguir carregá-la até à capacidade adequada.

Tal deve-se às características da bateria e não se trata de uma avaria. Carregue a bateria novamente.

Aviso sobre direitos de autor

Programas de televisão, filmes, cassetes de vídeo e outros materiais podem estar protegidos por leis de direitos de autor. A gravação não autorizada destes materiais pode violar o disposto nas leis de direitos de autor.

Não há compensação no caso de conteúdos de gravação danificados ou falha de gravação

A Sony não oferece compensação no caso de falha de gravação ou de perda ou danos dos conteúdos gravados devido a uma avaria da câmara ou do suporte de gravação, etc.

Limpeza da superfície da câmara

Limpe a superfície da câmara com um pano macio ligeiramente humedecido em água e, em seguida, seque-a com um pano seco. Para evitar danos no acabamento ou na caixa:

- Não exponha a câmara a produtos químicos, como diluente, benzina, álcool, toalhetes, repelente de insectos, protector solar ou insecticida.

Especificações

Câmara

[Sistema]

Dispositivo de imagem: CCD a cores de 7,75 mm (tipo 1/2,3), Filtro de cores primárias

Número total de pixels da câmara:
Aprox. 16,4 Megapixels

Número efectivo de pixels da câmara:
Aprox. 16,1 Megapixels

Objectiva: Objectiva Sony G com zoom 16x
f = 4,28 mm – 68,48 mm (24 mm – 384 mm (equivalente a película de 35 mm))

F3,3 (W) – F5,9 (T)

Na gravação de filmes (16:9):
25 mm – 400 mm*

Na gravação de filmes (4:3):
31 mm – 496 mm*

* Quando [SteadyShot para Filme] está definido para [Normal].

SteadyShot: Óptico

Controlo da exposição: Exposição automática, Exposição manual, Selecção de Cena (12 modos)

Equilíbrio de brancos: Automático, Luz do dia, Nebuloso, Fluorescente 1/2/3, Incandescente, Flash, Um toque

Intervalo de gravação para o modo Burst: Aprox. 1,0 segundos

Formato do ficheiro:
Imagens fixas: compatível com JPEG (DCF, Exif, MPF Baseline), compatível com DPOF
Filmes: MPEG-4 AVC/H.264

Suporte de gravação: Memória interna (aprox. 27 MB), “Memory Stick Duo”, “Memory Stick Micro”, cartões SD, cartões de memória microSD

Flash: Alcance do flash (sensibilidade ISO (Índice de Exposição Recomendado) definida para Auto):
Aprox. 0,3 m a 3,7 m (W)
Aprox. 1,2 m a 2,1 m (T)

[Conectores de entrada e saída]

Tomada USB / A/V OUT:

Entrada de vídeo

Saída de áudio

Comunicação USB

Comunicação USB: Hi-Speed USB (USB 2.0)

[Ecrã]

Ecrã LCD:

Unidade TFT de 7,5 cm (tipo 3,0)

Número total de pontos:
460 800 pontos

[Alimentação, geral]

Alimentação: Bateria recarregável
NP-BG1, 3,6 V
NP-FG1 (Vendida separadamente), 3,6 V

Consumo de energia (durante a gravação): 1,3 W

Temperatura de funcionamento:
0 °C a 40 °C

Temperatura de armazenamento:
–20 °C a +60 °C

Dimensões (compatível com CIPA):
104,7 mm × 59,7 mm × 33,8 mm (L/A/P)

Peso (compatível com CIPA) (incluindo a bateria NP-BG1, “Memory Stick Duo”):
Aprox. 222 g

Microfone: Mono
Altifalante: Mono

PT

PT
23

Exif Print: Compatível
PRINT Image Matching III:
Compatível

Carregador da bateria

BC-CSGD

Requisitos de alimentação: CA 100 V a

240 V, 50 Hz/60 Hz, 2 W

Tensão de saída: CC 4,2 V, 0,25 A

Temperatura de funcionamento:

0 °C a 40 °C

Temperatura de armazenamento:

-20 °C a +60 °C

Dimensões:

Aprox. 55 mm × 24 mm × 83 mm

(L/A/P)

Peso: Aprox. 55 g

Bateria recarregável

NP-BG1

Bateria utilizada: Bateria de íões de
lítio

Tensão máxima: CC 4,2 V

Tensão nominal: CC 3,6 V

Tensão de carga máxima: CC 4,2 V

Corrente de carga máxima: 1,44 A

Capacidade:

típica: 3,4 Wh (960 mAh)

mínima: 3,3 Wh (910 mAh)

Design e especificações sujeitos a
alterações sem aviso prévio.

Marcas comerciais

- As marcas que se seguem são marcas comerciais da Sony Corporation. **Cyber-shot**, “Cyber-shot”, “Memory Stick PRO Duo”, “Memory Stick PRO-HG Duo”, “Memory Stick Duo”
- Windows é uma marca comercial registada da Microsoft Corporation nos Estados Unidos e/ou noutros países.
- Mac é uma marca comercial registada da Apple Inc.
- O logótipo SDXC é uma marca comercial da SD-3C, LLC.
- Além disso, os nomes de produtos e sistemas utilizados neste manual são, em geral, marcas comerciais ou marcas comerciais registadas dos respectivos programadores ou fabricantes. No entanto, as marcas TM ou ® não são utilizadas em todos os casos neste manual.

Informação adicional sobre este produto e respostas a perguntas frequentes podem ser encontradas no Website do Apoio ao Cliente.

<http://www.sony.net/>

A impressão foi feita em papel reciclado a 70% ou mais utilizando tinta à base de óleo vegetal isenta de COV (composto orgânico volátil).

Weitere Informationen zur Kamera („Cyber-shot Benutzeranleitung“)



Die „Cyber-shot Benutzeranleitung“ ist ein Online-Handbuch. Darin finden Sie detaillierte Anweisungen zu den zahlreichen Funktionen der Kamera.

- ① Rufen Sie die Support-Website von Sony auf.
<http://www.sony.net/SonyInfo/Support/>
- ② Wählen Sie Ihr Land bzw. Ihre Region aus.
- ③ Suchen Sie auf der Support-Website die Modellbezeichnung Ihrer Kamera.
 - Die Modellbezeichnung ist auf der Unterseite der Kamera angegeben.

Überprüfen der mitgelieferten Teile

Die Zahl in Klammern gibt die Anzahl der Teile an.

- Kamera (1)
- Akkuladegerät BC-CSGD (1)
- Netzkabel (in den USA und Kanada nicht mitgeliefert) (1)
- Akku NP-BG1 (1)/Akkubehälter (1)
- Dediziertes USB-Kabel (1)
- Handgelenksschlaufe (1)
- Gebrauchsanleitung (dieses Handbuch) (1)

WARNUNG

Um Feuerefahr und die Gefahr eines elektrischen Schlags zu verringern, setzen Sie das Gerät weder Regen noch Feuchtigkeit aus.

WICHTIGE SICHERHEITSANWEISUNGEN -BEWAHREN SIE DIESE ANWEISUNGEN AUF GEFAHR

UM DIE GEFAHR VON BRAND ODER ELEKTRISCHEN SCHLÄGEN ZU VERRINGERN, SOLLTEN SIE DIESE ANWEISUNGEN GENAU BEFOLGEN

DE

Falls der Stecker wegen seiner Form nicht in die Netzsteckdose passt, verwenden Sie einen Steckeradapter der korrekten Konfiguration für die Netzsteckdose.

ACHTUNG

Akku

Bei unsachgemäßem Gebrauch des Akkus kann er explodieren oder es besteht Feuerefahr oder die Gefahr von Verätzungen. Beachten Sie bitte die folgenden Hinweise.

- Zerlegen Sie den Akku nicht.
- Setzen Sie den Akku keinen Stößen, Schlägen usw. aus, quetschen Sie ihn nicht, lassen Sie ihn nicht fallen und achten Sie darauf, nicht versehentlich auf den Akku zu treten.
- Halten Sie Gegenstände aus Metall von den Akkuanschlüssen fern. Es kann sonst zu einem Kurzschluss kommen.
- Setzen Sie den Akku keinen Temperaturen über 60 °C aus, wie sie z. B. bei direkter Sonneneinstrahlung oder in einem in der Sonne geparkten Auto auftreten können.
- Zünden Sie den Akku nicht an und werfen Sie ihn nicht ins Feuer.
- Berühren Sie beschädigte oder auslaufende Lithium-Ionen-Akkus nicht.
- Laden Sie den Akku unbedingt mit einem Originalladegerät von Sony oder einem Gerät mit Ladefunktion.
- Halten Sie den Akku von kleinen Kindern fern.
- Schützen Sie den Akku vor Feuchtigkeit.
- Tauschen Sie den Akku nur gegen den gleichen oder einen vergleichbaren Akkutyp aus, der von Sony empfohlen wird.
- Entsorgen Sie verbrauchte Akkus unverzüglich wie in den Anweisungen erläutert.

| Ladegerät

Selbst wenn die Lampe CHARGE nicht leuchtet, ist das Ladegerät nicht von der Netzstromquelle getrennt, solange es an die Netzsteckdose angeschlossen ist. Sollte während der Benutzung des Ladegeräts eine Störung auftreten, unterbrechen Sie sofort die Stromversorgung durch Abziehen des Steckers von der Netzsteckdose.

Das Netzkabel, falls vorhanden, ist speziell für den Gebrauch nur mit dieser Kamera ausgelegt und sollte nicht mit anderen Elektrogeräten verwendet werden.

Für Kunden in Europa

| Hinweis für Kunden in Ländern, in denen EU-Richtlinien gelten

Der Hersteller dieses Produkts ist Sony Corporation, 1-7-1 Konan Minato-ku Tokyo, 108-0075, Japan. Autorisierter Vertreter für EMV und Produktsicherheit ist die Sony Deutschland GmbH, Hedelfinger Strasse 61, 70327 Stuttgart, Deutschland. Für Fragen im Zusammenhang mit Kundendienst oder Garantie wenden Sie sich bitte an die in den separaten Kundendienst- oder Garantieunterlagen genannten Adressen.

Dieses Produkt wurde geprüft und erfüllt die EMV-Richtlinie, sofern Verbindungskabel mit einer Länge von weniger als 3 Metern verwendet werden.

| Achtung

Die elektromagnetischen Felder bei den speziellen Frequenzen können Bild und Ton dieses Gerätes beeinflussen.

| Hinweis

Wenn eine Datenübertragung aufgrund statischer oder elektromagnetischer Störeinflüsse abbricht (fehlschlägt), starten Sie die entsprechende Anwendung neu, oder entfernen Sie das USB-Kabel, und schließen Sie es wieder an.

| Entsorgung von gebrauchten elektrischen und elektronischen Geräten (anzuwenden in den Ländern der Europäischen Union und anderen europäischen Ländern mit einem separaten Sammelsystem für diese Geräte)



Das Symbol auf dem Produkt oder seiner Verpackung weist darauf hin, dass dieses Produkt nicht als normaler Haushaltsabfall zu behandeln ist, sondern an einer Annahmestelle für das Recycling von elektrischen und elektronischen Geräten abgegeben werden muss. Durch Ihren Beitrag zum korrekten Entsorgen dieses Produkts schützen Sie die Umwelt und die Gesundheit Ihrer Mitmenschen. Umwelt und Gesundheit werden durch falsches Entsorgen gefährdet. Materialrecycling hilft, den Verbrauch von Rohstoffen zu verringern. Weitere Informationen zum Recycling dieses

Produkts erhalten Sie bei Ihrer Gemeindeverwaltung, den kommunalen Entsorgungsbetrieben oder dem Geschäft, in dem Sie das Produkt gekauft haben.

Entsorgung von gebrauchten Batterien und Akkus (anzuwenden in den Ländern der Europäischen Union und anderen europäischen Ländern mit einem separaten Sammelsystem für diese Produkte)



Das Symbol auf der Batterie/dem Akku oder der Verpackung weist darauf hin, dass diese nicht als normaler Haushaltsabfall zu behandeln sind.

Ein zusätzliches chemisches Symbol Pb (Blei) oder Hg (Quecksilber) unter der durchgestrichenen Mülltonne bedeutet, dass die Batterie/der Akku einen Anteil von mehr als 0,0005% Quecksilber oder 0,004% Blei enthält.

Durch Ihren Beitrag zum korrekten Entsorgen dieser Batterien/Akkus schützen Sie die Umwelt und die Gesundheit Ihrer Mitmenschen. Umwelt und Gesundheit werden durch falsches Entsorgen gefährdet. Materialrecycling hilft, den Verbrauch von Rohstoffen zu verringern.

Bei Produkten, die auf Grund ihrer Sicherheit, der Funktionalität oder als Sicherung vor Datenverlust eine ständige Verbindung zur eingebauten Batterie benötigen, sollte die Batterie nur durch qualifiziertes Servicepersonal ausgetauscht werden.

Um sicherzustellen, dass die Batterie korrekt entsorgt wird, geben Sie das Produkt zwecks Entsorgung an einer Annahmestelle für das Recycling von elektrischen und elektronischen Geräten ab.

Für alle anderen Batterien entnehmen Sie die Batterie bitte entsprechend dem Kapitel über die sichere Entfernung der Batterie. Geben Sie die Batterie an einer Annahmestelle für das Recycling von Batterien/Akkus ab.

Weitere Informationen über das Recycling dieses Produkts oder der Batterie erhalten Sie von Ihrer Gemeinde, den kommunalen Entsorgungsbetrieben oder dem Geschäft, in dem Sie das Produkt gekauft haben.

Für Kunden in Deutschland

Entsorgungshinweis: Bitte werfen Sie nur entladene Batterien in die Sammelboxen beim Handel oder den Kommunen.

Entladen sind Batterien in der Regel dann, wenn das Gerät abschaltet und signalisiert „Batterie leer“ oder nach längerer Gebrauchsdauer der Batterien „nicht mehr einwandfrei funktioniert“.

Um sicherzugehen, kleben Sie die Batteriepole z.B. mit einem Klebestreifen ab oder geben Sie die Batterien einzeln in einen Plastikbeutel.

Lage und Funktion der Teile und Bedienelemente

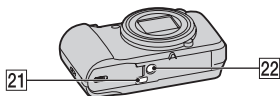
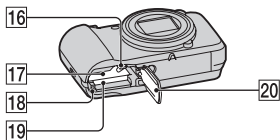
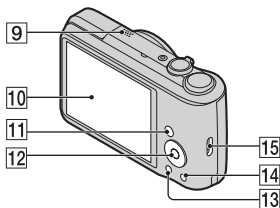
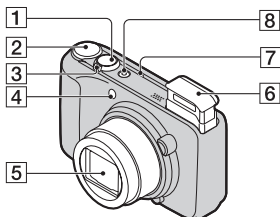

- 1 Auslöser
- 2 Moduswahlknopf:
SCN (Szenenwahl)/
i (Intelligente Automatik)/
P (Programmautomatik)/
M (Aufn. mit manueller

Belichtung)/ (Schwenk-Panorama)/ (Filmmodus)

- 3 Beim Aufnehmen: Zoom-Drehring (W/T)
 Bei der Wiedergabe: Drehring (Index)/Drehring (Wiedergabezoom)
- 4 Selbstauslöseranzeige/Anzeige für Auslösung bei Lächeln/AF-Hilfslicht
- 5 Objektiv
- 6 Blitz
 - Decken Sie den Blitz nicht mit den Fingern ab.
 - Wenn Sie mit Blitz aufnehmen, wird der Blitz automatisch ausgefahren.
 - Der Blitz wird beim Ein-/Ausschalten der Kamera, beim Wechseln in den Wiedergabemodus oder beim Wechseln des Aufnahmemodus automatisch eingefahren.
- 7 Lautsprecher
- 8 Taste ON/OFF (Ein/Aus)/Ein/Aus-Anzeige
- 9 Mikrofon
- 10 LCD-Bildschirm
- 11 Taste (Wiedergabe)
- 12 Steuertaste
 MENU ein: ////
 MENU aus: DISP///
- 13 Taste MENU
- 14 Taste / (Kameraführer/Löschen)
- 15 Öse für die Handgelenksschlaufe

- 16 Akku-Auswurfhebel
- 17 Akkufach
- 18 Zugriffsanzeige
- 19 Speicherkarteneinschub
- 20 Akku-/Speicherkartenabdeckung
- 21 Buchse USB / A/V OUT
- 22 Stativgewinde
 - Verwenden Sie ein Stativ mit einer Schraubenlänge von weniger als 5,5 mm. Andernfalls lässt sich die Kamera nicht sicher befestigen und die Kamera kann beschädigt werden.

Laden des Akkus

Für Kunden in den USA und Kanada

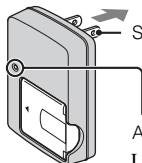

Stecker

Anzeige CHARGE

Leuchtet: Der Akku wird geladen

Aus: Der Ladevorgang ist beendet (Normale Ladung)

Blinkt: Fehler beim Laden

Für Kunden in anderen Ländern/
Regionen als den USA und Kanada

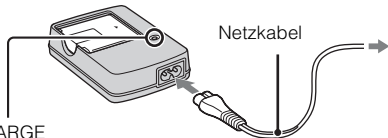

Netzkabel

1 Setzen Sie den Akku in das Akkuladegerät ein.

- Der Akku kann vorzeitig wieder aufgeladen werden, selbst wenn er noch teilweise geladen ist.

2 Schließen Sie das Akkuladegerät an eine Netzsteckdose an.

- Wenn Sie den Akku noch etwa eine Stunde länger laden, nachdem die Anzeige CHARGE erloschen ist, hält der Akku etwas länger (Vollständige Ladung).
- Wenn die Anzeige CHARGE blinkt, obwohl der Ladevorgang nicht beendet ist, nehmen Sie den Akku heraus und setzen ihn wieder ein.

Ladedauer

Dauer für vollständige Ladung: ca. 330 Min.

Dauer für normale Ladung: ca. 270 Min.

Hinweise

- Die obigen Angaben zur Ladedauer gelten beim Laden eines vollständig entladenen Akkus bei einer Temperatur von 25 °C. Je nach Nutzungsbedingungen usw. kann das Laden länger dauern.
- Schließen Sie das Akkuladegerät an die nächstgelegene Netzsteckdose an.
- Wenn der Ladevorgang abgeschlossen ist, lösen Sie das Netzkabel von der Netzsteckdose und nehmen den Akku aus dem Akkuladegerät.
- Verwenden Sie unbedingt einen Originalakku und ein Originalladegerät von Sony.

■ Akku-Nutzungsdauer und Anzahl der Bilder für Aufnahme/Wiedergabe

	Akku-Nutzungsdauer (Min.)	Anzahl der Standbilder
Aufnahmen von Standbildern	ca. 145	ca. 290
Anzeigen von Standbildern	ca. 280	ca. 5600
Aufnahmen von Filmen	ca. 120	—

Hinweise

- Beim Aufnehmen mit vollständig geladenem Akku kann nur die ungefähre Anzahl der aufnehmbaren Bilder angegeben werden. Je nach den Bedingungen kann die tatsächliche Anzahl geringer sein.
- Die Anzahl an aufnehmbaren Bildern gilt für folgende Aufnahmebedingungen:
 - Ein „Memory Stick PRO Duo“ (Mark2) (gesondert erhältlich) von Sony wird verwendet.
 - Ein vollständig geladener Akku (mitgeliefert) wird bei einer Umgebungstemperatur von 25 °C verwendet.
- Die Anzahl an aufnehmbaren Standbildern basiert auf dem CIPA-Standard und gilt beim Aufnehmen unter folgenden Bedingungen. (CIPA: Camera & Imaging Products Association)
 - [Panelhelligkeit] ist auf [3] gesetzt.
 - Alle 30 Sekunden erfolgt eine Aufnahme.
 - Der Zoom wird abwechselnd auf die W- und T-Seite eingestellt.
 - Der Blitz wird bei jeder zweiten Aufnahme einmal ausgelöst.
 - Das Gerät wird bei jeder zehnten Aufnahme einmal aus- und eingeschaltet.
- Die Akku-Nutzungsdauer bei Filmen gilt für folgende Aufnahmebedingungen:
 - Aufnahmemodus: 720 FINE
 - Wenn eine kontinuierliche Aufnahme endet, weil bestimmte Grenzwerte erreicht sind (Seite 20), drücken Sie den Auslöser noch einmal und setzen die Aufnahme fort. Aufnahmefunktionen wie der Zoom stehen nicht zur Verfügung.

DE

Einsetzen des Akkus/einer Speicherkarte (gesondert erhältlich)

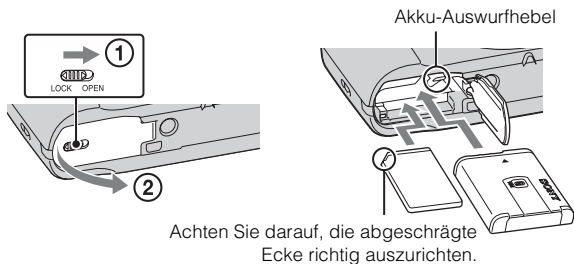

1 Öffnen Sie die Abdeckung.

2 Setzen Sie eine Speicherkarte (gesondert erhältlich) ein.

- Schieben Sie die Speicherkarte mit der abgeschrägten Ecke wie in der Abbildung gezeigt hinein, bis sie mit einem Klicken einrastet.

3 Setzen Sie den Akku ein.

- Halten Sie den Akku-Auswurfhebel gedrückt und setzen Sie den Akku wie auf der Abbildung zu sehen ein. Vergewissern Sie sich, dass der Akku-Auswurfhebel nach dem Einsetzen des Akkus wieder einrastet.

4 Schließen Sie die Abdeckung.

- Wenn Sie die Abdeckung bei falsch eingesetztem Akku schließen, kann die Kamera beschädigt werden.

■ Geeignete Speicherkarten

	Speicherkarte	Für Standbilder	Für Filme
A	Memory Stick PRO Duo	○	○ (nur Mark2)
	Memory Stick PRO-HG Duo	○	○
	Memory Stick Duo	○	—
B	Memory Stick Micro (M2)	○	○ (nur Mark2)
C	SD-Speicherkarte	○	○ (Klasse 4 oder schneller)
	SDHC-Speicherkarte	○	○ (Klasse 4 oder schneller)
	SDXC-Speicherkarte	○	○ (Klasse 4 oder schneller)
D	microSD-Speicherkarte	○	○ (Klasse 4 oder schneller)
	microSDHC-Speicherkarte	○	○ (Klasse 4 oder schneller)

DE

- In dieser Anleitung werden die Produkte in der Tabelle alle folgendermaßen bezeichnet:

A: „Memory Stick Duo“

B: „Memory Stick Micro“

C: SD-Karte

D: microSD-Speicherkarte

Hinweis

- Bei Verwendung von „Memory Stick Micro“ oder microSD-Speicherkarten mit dieser Kamera achten Sie darauf, sie zusammen mit dem richtigen Adapter zu verwenden.

■ Herausnehmen der Speicherkarte/des Akkus

Speicherkarte: Drücken Sie die Speicherkarte einmal kurz hinein.

Akku: Verschieben Sie den Akku-Auswurfhebel. Achten Sie darauf, dass der Akku nicht herunterfällt.

Hinweis

- Nehmen Sie die Speicherkarte bzw. den Akku auf keinen Fall heraus, solange die Zugriffsanzeige (Seite 6) leuchtet. Andernfalls können die Daten auf der Speicherkarte bzw. im internen Speicher beschädigt werden.

Einstellen der Uhr

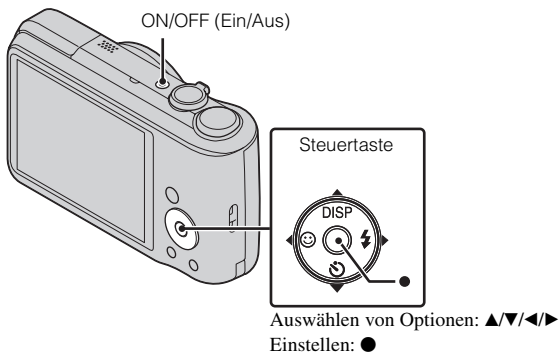

- 1** Drücken Sie die Taste ON/OFF (Ein/Aus).
Die Datums- und Uhrzeiteinstellung wird angezeigt, wenn Sie die Taste ON/OFF (Ein/Aus) das erste Mal drücken.
 - Es kann etwas dauern, bis sich die Kamera einschaltet und verwendet werden kann.
- 2** Wählen Sie die gewünschte Sprache.
- 3** Wählen Sie anhand der Anweisungen auf dem Bildschirm die gewünschte geografische Position aus und drücken Sie dann ●.
- 4** Stellen Sie [Datum/Zeitformat], [Sommerzeit] und [Datum/Zeit] ein und drücken Sie dann [OK].
 - Mitternacht wird als 12:00 AM angezeigt, Mittag als 12:00 PM.
- 5** Gehen Sie nach den Anweisungen auf dem Bildschirm vor.

Aufnehmen von Standbildern/Filmen

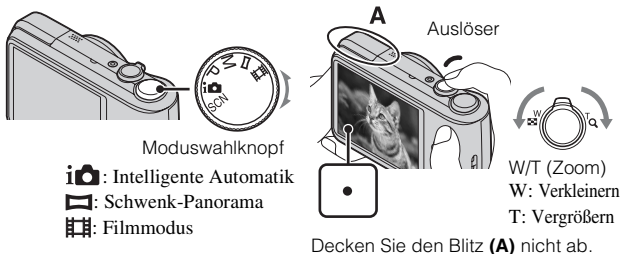

DE

Aufnehmen von Standbildern

- 1 Drücken Sie den Auslöser zum Fokussieren halb nach unten.
Sobald das Bild scharfgestellt ist, ist ein Signalton zu hören und die Anzeige ● leuchtet.
- 2 Drücken Sie den Auslöser ganz nach unten.

Aufnehmen von Filmen

- 1 Drücken Sie den Auslöser ganz nach unten, um die Aufnahme zu starten.
 - Mit dem Zoom-Drehring (W/T) können Sie den Zoomfaktor ändern.
- 2 Zum Stoppen der Aufnahme drücken Sie den Auslöser erneut ganz nach unten.

Hinweise

- Sie dürfen den Blitz nicht mit den Fingern hineindrücken oder herausziehen. Andernfalls kann es zu einer Funktionsstörung kommen.
- Wenn Sie bei Filmaufnahmen den Zoom verwenden, wird das Betriebsgeräusch des Objektivs mit aufgenommen.

- Sie können etwa 29 Minuten lang ununterbrochen aufnehmen, wenn die Temperatur 25 °C beträgt und die Kamera auf die werkseitigen Einstellungen gesetzt ist. Wenn die Aufnahme stoppt, drücken Sie zum Fortsetzen der Aufnahme erneut den Auslöser. Je nach der Temperatur beim Aufnehmen stoppt die Aufnahme unter Umständen automatisch, um die Kamera zu schützen (Seite 22).
- Je nach Motiv oder Aufnahmesituation kann der Aufnahmebereich für Panoramabilder eingeschränkt sein. Daher deckt das aufgenommene Panoramabild unter Umständen auch bei einer Einstellung von [360°] weniger als 360 Grad ab.

Anzeigen von Bildern

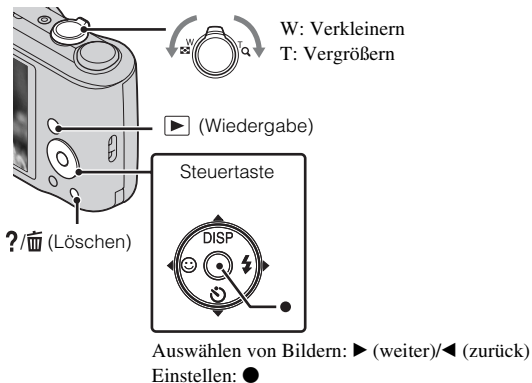

1 Drücken Sie die Taste ▶ (Wiedergabe).

- Wenn Sie Bilder auf einer Speicherkarte wiedergeben, die mit einer anderen Kamera aufgenommen wurden, wird der Registrierungs Bildschirm für die Datendatei angezeigt.

■ Auswählen des nächsten/vorherigen Bildes

Wählen Sie mit ▶ (weiter)/◀ (zurück) der Steuertaste ein Bild aus. Drücken Sie ● in der Mitte der Steuertaste, um Filme anzuzeigen.

■ Löschen eines Bildes

- ① Drücken Sie die Taste **?/🗑️** (Löschen).
- ② Wählen Sie [Dieses Bild] mit **▲** der Steuertaste und drücken Sie dann **●**.

■ Zurückschalten zum Aufnehmen von Bildern

Drücken Sie den Auslöser halb nach unten.

Kameraführer

Diese Kamera ist mit einem internen Funktionsführer ausgestattet. Damit können Sie nach Bedarf Informationen zu den Funktionen der Kamera abrufen.

DE

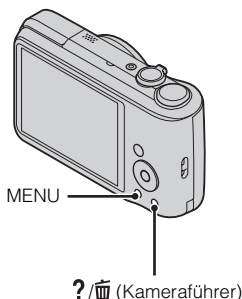

1 Drücken Sie die Taste MENU.

2 Wählen Sie die Option, für die Sie eine Beschreibung anzeigen wollen, und drücken Sie dann die Taste **?/🗑️** (Kameraführer).

Die Bedienungsanweisung für die ausgewählte Funktion wird angezeigt.

- Sie können mithilfe von Schlüsselwörtern oder Symbolen nach einer Funktion suchen, indem Sie die Taste **?/🗑️** (Kameraführer) drücken, wenn MENU nicht angezeigt wird.
-

Weitere Funktionen

Weitere Funktionen zum Aufnehmen oder Wiedergeben können Sie mithilfe der Steuertaste oder der Taste MENU an der Kamera ausführen. Diese Kamera ist mit einem Funktionsführer ausgestattet, mit dem Sie die gewünschten Funktionen mühelos auswählen können. Lassen Sie den Funktionsführer anzeigen und probieren Sie dabei weitere Funktionen aus.

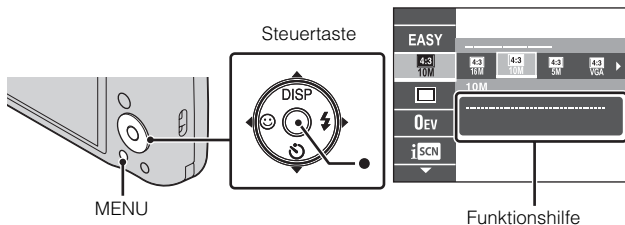

Steuertaste

DISP (Anzeige-Einstellung): Zum Ändern der Bildschirmanzeige.

☺ (Selbstausröser): Zum Verwenden des Selbstausröser.

☺ (Auslösung bei Lächeln): Zum Verwenden der Auslösung bei Lächeln.

⚡ (Blitz): Zum Auswählen eines Blitzmodus für Standbilder.

● (Fokussnachführung): Zum kontinuierlichen Fokussieren auf ein Motiv, auch wenn sich das Motiv bewegt.

Menüoptionen

Aufnahme



Szenenwahl	Auswählen von Voreinstellungen für verschiedene Aufnahmesituationen.
Einfach-Modus	Aufnehmen von Standbildern mit einem Minimum an Funktionen.
Standbildgröße/ Panoramabildgröße/ Filmgröße	Auswählen der Bildgröße für Standbilder, Panoramabilder oder Filmdateien.
Serienaufn.- Einstellungen	Auswählen von Einzelbildmodus oder Serienmodus.





Belichtungsreihen-Einstlg.	Wählen Sie den Typ der Belichtungsreihenaufnahme aus.
EV	Manuelles Einstellen der Belichtung.
ISO	Einstellen der Lichtempfindlichkeit.
Weißabgleich	Einstellen der Farbtöne eines Bildes.
Fokus	Auswählen der Fokussiermethode.
Messmodus	Auswählen des Messmodus, der festlegt, welcher Teil des Motivs gemessen wird, um die Belichtung zu ermitteln.
Szenenerkennung	Einstellen der automatischen Erkennung von Aufnahmebedingungen im Modus „Intelligente Automatik“.
Soft Skin-Effekt	Auswählen des Soft Skin-Effekts (Weichzeichner) und seines Wirkungsgrads.
Smile-Empfindlichkeit	Einstellen der Empfindlichkeit bei der Lächelerkennung für die Auslösung bei Lächeln.
Gesichts-erkennung	Automatische Gesichtserkennung und automatisches Vornehmen verschiedener Einstellungen.
DRO	Einstellen der DRO-Funktion zum Korrigieren von Helligkeit und Kontrast sowie zum Verbessern der Bildqualität.
Augen-zu-Reduzier.	Automatische Aufnahme von zwei Bildern und Auswahl des Bildes, bei dem die aufgenommene Person die Augen nicht geschlossen hat.
Film SteadyShot	Einstellen der Wirkung von SteadyShot im Filmmodus. Der Blickwinkel wechselt, wenn Sie die Einstellung ändern.
Bildeffekt	Aufnehmen von Standbildern mit Originaltextur je nach dem gewünschten Effekt.
Farbton	Einstellen des Farbtons, wenn [Spielzeugkamera] als Bildeffekt ausgewählt ist.
Extrahierte Farbe	Auswählen der zu extrahierenden Farbe, wenn [Teilfarbe] als Bildeffekt ausgewählt ist.
Kameraführer	Suchen nach Kamerafunktionen je nach Bedarf.

Wiedergabe

Diaschau	Auswählen einer Methode für die kontinuierliche Wiedergabe.
Ansichtsmodus	Auswählen des Anzeigeformats für Bilder.
Retuschieren	Retuschieren eines Bildes mithilfe verschiedener Effekte.
Löschen	Löschen eines Bildes.
Schützen	Schützen von Bildern.
Drucken (DPOF)	Kennzeichnen eines Standbilds mit einer Druckauftragsmarkierung.
Drehen	Drehen eines Standbildes nach links.
Kameraführer	Suchen nach Kamerafunktionen je nach Bedarf.

Einstelloptionen

Wenn Sie während der Aufnahme oder Wiedergabe MENU drücken, wird  (Einstellungen) als letzte Auswahl angeboten. Sie können die Standardeinstellungen auf dem Bildschirm  (Einstellungen) ändern.

 Aufnahme- Einstellungen	AF-Hilfslicht/Gitterlinie/Display-Auflösung/ Digitalzoom/Rote-Augen-Reduz./Blinzelalarm/Datum schreiben
 HauptEinstellungen	Piepton/Panelhelligkeit/Language Setting/ Anzeigenfarbe/Demo-Modus/Initialisieren/ Funktionshilfe/Videoausgang/Eco-Modus/USB-Anschl.- Einst./LUN-Einstellung/Musik downld/Musik leeren/ Eye-Fi
 Speicherkarten- Hilfsprogr.*	Formatieren/AUFN.-Ordner anl./AUFN.-Ordner änd./ AUFN.-Ordner lösch./Kopieren/Dateinummer
 Uhreinstellungen	Gebietseinstellung/Datum/Zeiteinstlg.

* Wenn keine Speicherkarte eingesetzt ist, wird  (Interner Speicher-Hilfsprogr.) angezeigt und nur [Formatieren] kann ausgewählt werden.

Installieren der PC-Anwendung (Windows)

Mit der vorinstallierten Software „PlayMemories Home“ können Sie aufgezeichnete und auf einen Computer importierte Standbilder und Filme optimal nutzen.

Sie können Bilder mit der Kamera aufnehmen und wiedergeben, ohne „PlayMemories Home“ zu installieren.

- 1 Schließen Sie die Kamera an einen Computer an.
- 2 [Computer] (bzw. [Arbeitsplatz] unter Windows XP) → [PMHOME] → doppelklicken Sie auf [PMHOME.EXE].
- 3 Befolgen Sie die Anweisungen auf dem Bildschirm, um die Installation durchzuführen.

DE

Hinweis

- „PlayMemories Home“ ist nicht kompatibel mit Mac OS. Wenn Sie Bilder auf einem Mac anzeigen wollen, verwenden Sie die auf dem Mac installierten Anwendungen.

Einzelheiten dazu finden Sie unter <http://www.sony.co.jp/imsoft/Mac/>

Nützliche Funktionen in „PlayMemories Home“

„PlayMemories Home“ bietet die folgenden nützlichen Funktionen und eine Vielzahl weiterer Funktionen steht zur Verfügung, wenn Sie eine Verbindung zum Internet herstellen und „Erweiterte Funktion“ installieren:

- Importieren und Anzeigen von mit dieser Kamera aufgenommenen Bildern.
- Anzeigen von Bildern auf einem Computer und Anordnen der Bilder nach Aufnahmedatum in einem Kalender.
- Korrigieren von Standbildern (Rote-Augen-Korrektur usw.), Drucken, Senden von Bildern über E-Mail und Ändern von Aufnahmedatum bzw. -uhrzeit.
- Speichern und Drucken von Bildern mit eingblendetem Aufnahmedatum.

Anzahl an aufnehmbaren Standbildern und Aufnahmedauer für Filme

Die Anzahl der aufnehmbaren Standbilder und die Aufnahmedauer hängen von den Aufnahmebedingungen und der Speicherkarte ab.

Standbilder

(Einheit: Bilder)

Kapazität / Größe	Interner Speicher	Speicherkarte
	ca. 27 MB	2 GB
16M	4	265
VGA	165	11000
16:9(12M)	4	330

Filme

Die Zahlen in der Tabelle unten geben die ungefähre maximale Aufnahmedauer an. Die Angaben beziehen sich auf die Gesamtdauer aller Filmdateien. Sie können etwa 29 Minuten lang kontinuierlich aufnehmen. Eine Filmdatei kann bis zu ca. 2 GB groß sein.

(h (Stunden), m (Minuten), s (Sekunden))

Kapazität / Größe	Interner Speicher	Speicherkarte
	ca. 27 MB	2 GB
1280×720 (Fein)	—	20m (15m)
1280×720 (Standard)	—	35m (25m)
VGA	1m (45s)	1h 05m (50m)

Die Zahl in () gibt die Mindestaufnahmedauer an.

- Die Aufnahmedauer für Filme variiert, weil die Kamera Filme mit variabler Bitrate (VBR) aufzeichnet, das heißt, die Aufnahmequalität wird automatisch an die aufgenommenen Szenen angepasst. Ein sich schnell bewegendes Motiv wird in höherer Qualität aufgenommen, aber die verfügbare Aufnahmedauer sinkt, da eine solche Aufnahme viel Speicherplatz belegt.

Außerdem hängt die Aufnahmedauer auch von den Aufnahmebedingungen, dem Motiv und den Einstellungen für die Bildgröße ab.

Hinweise zur Verwendung der Kamera

Hinweis zu Gebrauch und Pflege

Gehen Sie sorgsam mit dem Produkt um und zerlegen oder modifizieren Sie es nicht. Schützen Sie es vor heftigen Stößen und Erschütterungen, lassen Sie es nicht fallen und treten Sie nicht darauf. Achten Sie insbesondere auf das Objektiv.

Hinweise zur Aufnahme/Wiedergabe

- Bevor Sie eine Aufnahme starten, sollten Sie eine Probeaufnahme machen, um sich zu vergewissern, dass die Kamera einwandfrei funktioniert.
- Die Kamera ist nicht staubdicht, spritzwassergeschützt oder wasserdicht.
- Achten Sie darauf, dass die Kamera nicht nass wird. Wasser, das in das Innere der Kamera eindringt, kann Funktionsstörungen verursachen. In manchen Fällen lässt sich die Kamera nicht mehr reparieren.
- Richten Sie die Kamera nicht auf die Sonne oder eine andere helle Lichtquelle. Andernfalls kann es zu einer Funktionsstörung der Kamera kommen.
- Falls Feuchtigkeitskondensation auftritt, warten Sie vor der Benutzung der Kamera, bis die Feuchtigkeit wieder verdunstet ist.
- Schütteln oder stoßen Sie die Kamera nicht. Andernfalls kann es zu Funktionsstörungen kommen und Sie können keine Aufnahmen machen. Außerdem können die Speichermedien unbrauchbar und Bilddaten beschädigt werden.

DE

Verwenden bzw. lagern Sie die Kamera nicht an folgenden Orten

- An sehr heißen, kalten oder feuchten Orten
An sehr heißen Orten, wie z. B. in einem in der Sonne geparkten Auto, kann sich das Kameragehäuse verformen, was zu einer Funktionsstörung führen kann.
- In direktem Sonnenlicht oder in der Nähe eines Heizkörpers
Das Kameragehäuse kann sich verfärben oder verformen, was eine Funktionsstörung verursachen kann.
- An Orten, die starken Vibrationen ausgesetzt sind
- In der Nähe von Geräten, die starke Funkwellen erzeugen oder Strahlung abgeben, oder in der Nähe starker Magnetfelder. Andernfalls ist eine einwandfreie Aufnahme oder Wiedergabe mit der Kamera unter Umständen nicht möglich.
- An sandigen oder staubigen Orten
Achten Sie darauf, dass kein Sand oder Staub in die Kamera gelangt. Es könnte sonst zu einer Funktionsstörung der Kamera kommen, die in manchen Fällen nicht reparierbar ist.

Transportieren der Kamera

Setzen Sie sich nicht auf einen Stuhl oder eine andere Sitzgelegenheit, wenn Sie die Kamera in die Hosens- oder Rocktasche gesteckt haben, da es sonst zu Funktionsstörungen und Schäden an der Kamera kommen kann.

Hinweise zu Bildschirm und Objektiv

Der Bildschirm wird unter Einsatz von Präzisionstechnologie hergestellt, weshalb über 99,99 % der Pixel für den effektiven Gebrauch funktionsfähig sind. Trotzdem sind möglicherweise einige winzige schwarze und/oder helle Punkte (weiße, rote, blaue oder grüne) auf dem Bildschirm zu sehen. Dies ist durch den Herstellungsprozess bedingt und hat keinen Einfluss auf die Aufnahme.

Hinweise zum Blitz

- Tragen Sie die Kamera nicht am Blitz und gehen Sie pfleglich damit um.
- Wenn Wasser, Staub oder Sand in den ausgefahrenen Blitz gelangen, kann es zu einer Funktionsstörung kommen.

Griff

Wenn dunkles Material oder Leder am Griff reibt, kann sich der Griff unter Umständen verfärben.

Hinweis zur Betriebstemperatur der Kamera

Bei längerem Gebrauch können sich die Kamera und der Akku erhitzen, dies stellt jedoch keine Funktionsstörung dar.

Hinweis zum Überhitzungsschutz

Je nach Temperatur der Kamera und des Akkus sind möglicherweise keine Filmaufnahmen möglich oder die Kamera schaltet sich zum Schutz der Kamera automatisch aus.

Bevor sich die Kamera ausschaltet oder Sie keine Filme mehr aufnehmen können, wird eine entsprechende Meldung auf dem Bildschirm angezeigt. Lassen Sie die Kamera in einem solchen Fall ausgeschaltet und warten Sie, bis Kamera und Akku abgekühlt sind. Wenn Sie die Kamera einschalten, bevor Kamera und Akku ausreichend abkühlen konnten, schaltet sich die Kamera unter Umständen erneut aus oder es sind keine Filmaufnahmen möglich.

Hinweis zum Laden des Akkus

Wenn ein Akku lange Zeit nicht verwendet wurde und dann wieder aufgeladen wird, erreicht er unter Umständen nicht die volle Kapazität.

Dies ist ein typisches Merkmal von Akkus und keine Funktionsstörung. Laden Sie den Akku noch einmal auf.

Warnung zum Urheberrecht

Fernsehprogramme, Filme, Videobänder und andere Materialien können urheberrechtlich geschützt sein. Unerlaubtes Aufnehmen solcher Materialien kann gegen die Bestimmungen des Urheberrechts verstoßen.

Kein Schadenersatz für beschädigte Inhalte oder nicht erfolgte Aufnahmen

Sony übernimmt keine Haftung für nicht erfolgte Aufnahmen oder verloren gegangene oder beschädigte Aufnahmeinhalte, die auf eine Funktionsstörung der Kamera oder des Speichermediums usw. zurückzuführen sind.

Reinigen des Kameragehäuses

Reinigen Sie das Kameragehäuse mit einem weichen, leicht mit Wasser angefeuchteten Tuch und wischen Sie das Gehäuse anschließend mit einem trockenen Tuch ab. Beachten Sie Folgendes, um Schäden an der Oberfläche oder am Gehäuse zu verhindern:

- Schützen Sie die Kamera vor Chemikalien, wie z. B. Verdünner, Benzin, Alkohol, Feuchttüchern, Insektenbekämpfungs- oder -vernichtungsmitteln und Sonnenschutzmitteln.

Technische Daten

Kamera

[System]

Bildwandler: 7,75-mm-Farb-CCD
(Typ 1/2,3), Primärfarbenfilter

Gesamtpixelzahl der Kamera:
ca. 16,4 Megapixel

Effektive Pixelzahl der Kamera:
ca. 16,1 Megapixel

Objektiv: Sony G, 16x-Zoomobjektiv
f = 4,28 mm – 68,48 mm (24 mm –
384 mm bei Umrechnung auf 35-
mm-Kleinbildkamera)

F3,3 (W) – F5,9 (T)

Beim Aufnehmen von Filmen
(16:9): 25 mm – 400 mm*

Beim Aufnehmen von Filmen
(4:3): 31 mm – 496 mm*

* Wenn [Film SteadyShot] auf
[Standard] gesetzt ist.

SteadyShot: Optisch

Belichtungsregelung: Automatische
Belichtung, Manuelle Belichtung,
Szenewahl (12 Modi)

Weißabgleich: Automatik, Tageslicht,
Bewölkung, Leuchtstofflampe 1/2/
3, Glühlampe, Blitz, Ein
Tastendruck

Aufnahmeintervall für Serienmodus:
ca. 1,0 Sekunden

Dateiformat:
Standbilder: JPEG-konform (DCF,
Exif, MPF Baseline), DPOF-
kompatibel
Filme: MPEG-4 AVC/H.264

Speichermedium: Interner Speicher
(ca. 27 MB), „Memory Stick Duo“,
„Memory Stick Micro“, SD-
Karten, microSD-Speicherkarten

Blitz: Reichweite (ISO-
Empfindlichkeit (Index für
empfohlene Belichtung) auf Auto):
ca. 0,3 m bis 3,7 m (W)
ca. 1,2 m bis 2,1 m (T)

[Ein- und Ausgangsbuchsen]

Buchse USB / A/V OUT:

Videoausgang

Audioausgang

USB-Kommunikation

USB-Kommunikation: Hi-Speed USB
(USB 2.0)

[Bildschirm]

LCD-Bildschirm:

7,5 cm (3,0 Zoll) TFT-
Ansteuerung

Gesamtzahl der Bildpunkte:
460 800 Punkte

[Stromversorgung, Allgemeines]

Stromversorgung: Akku

NP-BG1, 3,6 V

NP-FG1 (gesondert erhältlich),
3,6 V

Leistungsaufnahme (bei Aufnahme):
1,3 W

Betriebstemperatur:
0 °C bis 40 °C

Lagertemperatur:
–20 °C bis +60 °C

Abmessungen (CIPA-konform):

104,7 mm × 59,7 mm × 33,8 mm
(B/H/T)

Gewicht (CIPA-konform) (mit Akku
NP-BG1, „Memory Stick Duo“):
ca. 222 g

Mikrofon: Monaural

Lautsprecher: Monaural

Exif Print: Kompatibel

PRINT Image Matching III:
Kompatibel

Akkuladegerät BC-CSGD

Betriebsspannung: 100 V bis 240 V
Wechselstrom, 50 Hz/60 Hz, 2 W

Ausgangsspannung: 4,2 V
Gleichstrom, 0,25 A

Betriebstemperatur:
0 °C bis 40 °C

Lagertemperatur:
-20 °C bis +60 °C

Abmessungen:
ca. 55 mm × 24 mm × 83 mm
(B/H/T)

Gewicht: ca. 55 g

Akku NP-BG1

Verwendeter Akku: Lithium-Ionen-
Akku

Maximalspannung: 4,2 V Gleichstrom

Nennspannung: 3,6 V Gleichstrom

Maximale Ladespannung: 4,2 V
Gleichstrom

Maximaler Ladestrom: 1,44 A

Kapazität:

Normalfall: 3,4 Wh (960 mAh)

Minimum: 3,3 Wh (910 mAh)

Änderungen, die dem technischen
Fortschritt dienen, bleiben vorbehalten.

Markenzeichen

- Die folgenden Marken sind
Markenzeichen der Sony
Corporation.
Cyber-shot, „Cyber-shot“,
„Memory Stick PRO Duo“,
„Memory Stick PRO-HG Duo“,
„Memory Stick Duo“
- Windows ist ein eingetragenes
Markenzeichen der Microsoft
Corporation in den Vereinigten
Staaten und/oder anderen Ländern.
- Mac ist ein eingetragenes
Markenzeichen der Apple Inc.
- Das SDXC-Logo ist ein
Markenzeichen von SD-3C, LLC.
- Außerdem sind die in dieser
Anleitung verwendeten System- und
Produktbezeichnungen im
Allgemeinen Markenzeichen oder
eingetragene Markenzeichen ihrer
jeweiligen Entwickler oder
Hersteller. Die Zeichen TM oder ®
werden in dieser Anleitung jedoch
nicht in allen Fällen verwendet.

Zusätzliche Informationen zu
diesem Produkt und Antworten zu
häufig gestellten Fragen können
Sie auf unserer Kundendienst-
Website finden.

<http://www.sony.net/>

Gedruckt auf Papier mit 70% oder
mehr Recyclinganteil mit Druckfarbe
auf Pflanzenölbasis ohne VOC
(flüchtige organische Bestandteile).

Meer leren over de camera ("Gebruikershandleiding voor Cyber-shot")



"Gebruikershandleiding voor Cyber-shot" is een online-handleiding. Raadpleeg dit handboek voor gedetailleerde instructies over de functies van de camera.

- ① Ga naar de Sony-supportpagina.
<http://www.sony.net/SonyInfo/Support/>
- ② Selecteer uw land of regio.
- ③ Zoek op de supportpagina naar de modelnaam van uw camera.
 - U vindt de modelnaam onderaan uw camera.

Bijgeleverde items controleren

Het cijfer tussen haakjes heeft het aantal aan.

- Camera (1)
- Batterijlader BC-CSGD (1)
- Netsnoer (niet bijgeleverd in de Verenigde Staten en Canada) (1)
- Oplaadbare batterij NP-BG1 (1)/Batterijhouder (1)
- Speciale USB-kabel (1)
- Polsriem (1)
- Gebruiksaanwijzing (deze handleiding) (1)

WAARSCHUWING

Om het gevaar van brand of elektrische schokken te verkleinen, mag het apparaat niet worden blootgesteld aan regen of vocht.

BELANGRIJKE VEILIGHEIDSinSTRUCTIES

-BEWAAR DEZE INSTRUCTIES

GEVAAR

OM DE KANS OP BRAND EN ELEKTRISCHE SCHOKKEN TE VERKLEINEN, HOUDT U ZICH NAUWGEZET AAN DEZE INSTRUCTIES.

Als de vorm van de stekker niet past in het stopcontact, gebruikt u een stekkeradapter van de juiste vorm voor het stopcontact.

NL

LET OP

Accu

Bij onjuist gebruik van de accu, kan de accu barsten, brand veroorzaken en chemische brandwonden tot gevolg hebben. Houd rekening met de volgende voorzorgsmaatregelen.

- Demonteer de accu niet.
- Plet de accu niet en stel deze niet bloot aan schokken of stoten, laat deze niet vallen en ga er niet op staan.
- Veroorzaak geen kortsluiting en zorg dat er geen metalen voorwerpen in aanraking komen met de aansluitpunten.
- Stel de accu niet bloot aan hoge temperaturen boven 60 °C, zoals direct zonlicht of in een auto die in de zon geparkeerd staat.
- Verbrand de accu niet en gooi deze niet in het vuur.
- Gebruik geen beschadigde of lekkende lithiumion batterijen.
- Laad de accu op met een echte Sony-acculader of een apparaat waarmee de accu kan worden opgeladen.
- Houd de accu buiten het bereik van kleine kinderen.
- Houd de accu droog.
- Vervang de accu alleen door hetzelfde accutype of een vergelijkbaar accutype dat door Sony wordt aanbevolen.
- Gooi de gebruikte accu zo snel mogelijk weg volgens de instructies.

Acculader

Zelfs als het CHARGE-lampje niet brandt, is de acculader niet losgekoppeld van de wisselstroombron zolang de stekker ervan in het stopcontact zit. Als zich een probleem voordoet tijdens het gebruik van de acculader, onderbreekt u de stroomvoorziening onmiddellijk door de stekker uit het stopcontact te trekken.

Het netsnoer, indien bijgeleverd, is specifiek ontworpen voor gebruik met alleen deze camera, en mag niet worden gebruikt voor enig ander elektrisch apparaat.

Voor klanten in Europa

Kennisgeving voor klanten in de landen waar EU-richtlijnen van toepassing zijn

De fabrikant van dit product is Sony Corporation, 1-7-1 Konan Minato-ku Tokyo, 108-0075 Japan. De geautoriseerde vertegenwoordiger voor EMC en productveiligheid is Sony Deutschland GmbH, Hedelfinger Strasse 61, 70327 Stuttgart, Duitsland. Voor kwesties met betrekking tot service of garantie kunt u het adres in de afzonderlijke service- en garantiedocumenten gebruiken.

Dit product is getest en voldoet aan de beperkingen die zijn uiteengezet in de EMC-richtlijn voor het gebruik van een verbindingenkabel van minder dan 3 meter.

Let op

De elektromagnetische velden bij de specifieke frequenties kunnen het beeld en het geluid van dit apparaat beïnvloeden.

Kennisgeving

Als de gegevensoverdracht halverwege wordt onderbroken (mislukt) door statische elektriciteit of elektromagnetische storing, moet u de toepassing opnieuw starten of de verbindingenkabel (USB, enzovoort) loskoppelen en opnieuw aansluiten.

Verwijdering van oude elektrische en elektronische apparaten (van toepassing in de Europese Unie en andere Europese landen met gescheiden inzamelingssystemen)



Dit symbool op het product of op de verpakking wijst erop dat dit product niet als huishoudelijk afval mag worden behandeld. Het moet echter naar een inzamelingspunt worden gebracht waar elektrische en elektronische apparatuur wordt gerecycled. Als u ervoor zorgt dat dit product op de correcte manier wordt verwerkt, helpt u mogelijke negatieve gevolgen voor mens en milieu die zouden kunnen veroorzaakt worden in geval van verkeerde afvalbehandeling te voorkomen. Het recycleren van materialen draagt bij tot het behoud van natuurlijke bronnen. Voor meer details in

verband met het recyclen van dit product, kan u contact opnemen met de gemeentelijke instanties, de organisatie belast met de verwijdering van huishoudelijk afval of de winkel waar u het product hebt gekocht.

I Verwijdering van oude batterijen (van toepassing in de Europese Unie en andere Europese landen met afzonderlijke inzamelingsystemen)



Dit symbool op de batterij of op de verpakking wijst erop dat de batterij, meegeleverd met van dit product niet als huishoudelijk afval behandeld mag worden.

Op sommige batterijen kan dit symbool gebruikt worden in combinatie met een chemisch symbool. Het chemisch symbool voor kwik (Hg) of lood (Pb) wordt toegevoegd wanneer de batterij meer dan 0,0005 % kwik

of 0,004 % lood bevat.

Door deze batterijen op juiste wijze af te voeren, helpt u mogelijke negatieve gevolgen voor mens en milieu die zouden kunnen veroorzaakt worden in geval van verkeerde afvalbehandeling te voorkomen. Het recycleren van materialen draagt bij tot het behoud van natuurlijke bronnen.



In het geval dat de producten om redenen van veiligheid, prestaties dan wel in verband met data-integriteit een permanente verbinding met een ingebouwde batterij vereisen, mag deze batterij enkel door gekwalificeerd servicepersoneel vervangen te worden. Om ervoor te zorgen dat de batterij op een juiste wijze zal worden behandeld, dient het product aan het eind van zijn levenscyclus overhandigd te worden aan het desbetreffende inzamelingspunt voor de recyclage van elektrisch en elektronisch materiaal.





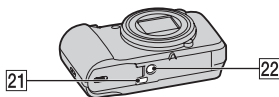
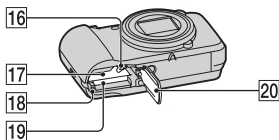
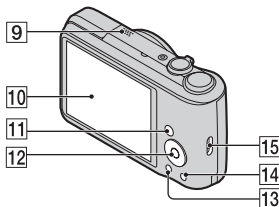
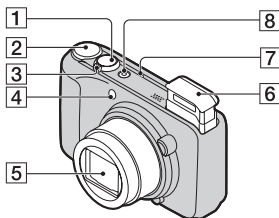







Voor alle andere batterijen verwijzen we u naar het hoofdstuk over hoe de batterij veilig uit het product te verwijderen. Overhandig de batterij aan het desbetreffende inzamelingspunt voor de recyclage van batterijen.

Voor meer details in verband met het recyclen van dit product of batterij, kan u contact opnemen met de gemeentelijke instanties, de organisatie het belast met de verwijdering van huishoudelijk afval of de winkel waar u het product hebt gekocht.

Onderdelen en bedieningselementen



- 1 Sluiterknop
 2 Modusknop: **SCN** (Scènekeuze)/
i (Intelligent automatisch)/
P (Autom. Programma)/
M (Opnemen handm belichting)/
 (Draaipanorama)/
 (Bewegende beelden)

- 3 Voor opnemen: W/T (zoom)-hendel
 Voor weergeven:  (index)-hendel/ **Q** (weergavezoom)-hendel
 4 Zelfontspannerlampje/lachsluiterlampje/AF-verlichting
 5 Lens
 6 Flitser
 - Dek de flitser niet af met uw vingers.
 - Wanneer de flitser wordt gebruikt, klapt de flitser automatisch open.
 - De flitser gaat automatisch omlaag wanneer de camera wordt in-/uitgeschakeld, de camera naar de weergavefunctie gaat of wanneer de opnamefunctie wordt gewijzigd.
 7 Luidspreker
 8 ON/OFF (aan/uit)-toets/aan/uitlampje
 9 Microfoon
 10 LCD-scherm
 11  (weergave)-toets
 12 Regeltoets
 MENU aan: ////
 MENU uit: DISP///
 Scherpstellen-volgen
 13 MENU-toets
 14 / (Helpfunctie in camera/wissen)-toets
 15 Oog voor de polsriem
 16 Batterijontgrendelknop
 17 Batterijsleuf
 18 Toegangslampje
 19 Geheugenkaartsleuf

- 20 Klepje voor batterij/
geheugenkaart
- 21 USB / A/V OUT-aansluiting
- 22 Bevestigingsopening voor statief
 - Gebruik een statief met een schroef die minder dan 5,5 mm lang is. Anders kunt u de camera niet stevig bevestigen en kan de camera beschadigd worden.

De batterij opladen

Voor klanten in de
Verenigde Staten en Canada

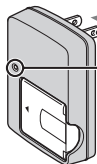

Stekker

CHARGE-lampje

Brandt: laadt op

Uit: het laden is voltooid (Normale lading)

Flitser: Laadfout

Voor klanten in landen/regio's buiten
de Verenigde Staten en Canada

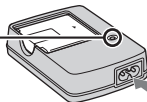

Netsnoer

1 Plaats de batterij in de batterijlader.

- U kunt de batterij ook opladen als deze nog gedeeltelijk geladen is.

2 Sluit de batterijlader aan op een stopcontact.

- Als u de batterij nog ongeveer een uur laat opladen nadat het CHARGE-lampje gedoofd is, kunt u de batterij iets langer gebruiken (Volledige lading).
- Wanneer het CHARGE-lampje knippert en het laden niet is voltooid, haalt u de batterij uit de camera en zet u de batterij terug.

■ Oplaadduur

Duur Volledige lading: ong. 330 min.

Duur Normale lading: ong. 270 min.

Opmerkingen

- De bovenstaande laadtijden zijn van toepassing bij het opladen van een volledig ontladen batterij bij een temperatuur van 25 °C. Het opladen kan langer duren afhankelijk van de gebruiksomstandigheden.
- Sluit de batterijlader aan op het dichtstbijzijnde stopcontact.
- Wanneer het opladen is voltooid, koppelt u het netsnoer los van het stopcontact en verwijdert u de batterij uit de batterijlader.
- Gebruik alleen een batterij en acculader van het merk Sony.

■ De levensduur van de batterij en het aantal beelden dat u kunt opnemen/weergeven

	Levensduur batterij (min.)	Aantal beelden
Stilstaande beelden opnemen	Ong. 145	Ong. 290
Stilstaande beelden weergeven	Ong. 280	Ong. 5600
Bewegende beelden opnemen	Ong. 120	—

Opmerkingen

- Het aantal beelden dat kan worden opgenomen is een waarde bij benadering wanneer met een volledig opgeladen batterij wordt opgenomen. Het aantal kan, afhankelijk van de omstandigheden, kleiner zijn.
- Het aantal beelden dat kan worden opgenomen, geldt voor opnames bij de volgende omstandigheden:
 - Gebruik van een Sony "Memory Stick PRO Duo" (Mark2) (los verkrijgbaar).
 - Wanneer een volledig geladen batterij (bijgeleverd) wordt gebruikt bij een omgevingstemperatuur van 25 °C.
- Het aantal stilstaande beelden dat kan worden opgenomen is gebaseerd op de CIPA-norm, en geldt voor opnames bij de volgende omstandigheden. (CIPA: Camera & Imaging Products Association)
 - [Paneel-helderheid] is ingesteld op [3].
 - Er wordt elke 30 seconden één keer opgenomen.
 - De zoomfunctie wordt beurtelings tussen de uiterste W- en T-kant geschakeld.
 - De flitser gaat elke twee keer eenmaal af.
 - De stroom wordt elke tien keer eenmaal in- en uitgeschakeld.
- De levensduur van de batterij bij het opnemen van bewegende beelden geldt bij de volgende omstandigheden:
 - Opnamefunctie: 720 FINE
 - Als een continue opname eindigt wegens ingestelde beperkingen (pagina 20), drukt u nogmaals op de sluitknop om verder te gaan met opnemen. Opnamefuncties zoals de zoom werken niet.

NL

De batterij/geheugenkaart plaatsen (los verkrijgbaar)

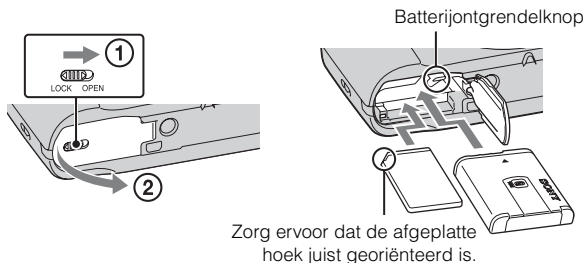

1 Open het klepje.

2 Plaats de geheugenkaart (los verkrijgbaar).

- Plaats de geheugenkaart tot deze vastklikt, met de afgeplatte hoek gericht zoals weergegeven.

3 Plaats de batterij.

- Houd de batterijontgrendelknop ingedrukt en plaats de batterij zoals weergegeven. Zorg ervoor dat de batterijontgrendelknop gesloten is na het plaatsen.

4 Sluit het klepje.

- Als u het klepje sluit terwijl de batterij verkeerd is geplaatst, kunt u de camera beschadigen.

■ Compatibele geheugenkaarten

	Geheugenkaart	Voor stilstaande beelden	Voor bewegende beelden
A	Memory Stick PRO Duo	○	○ (alleen Mark2)
	Memory Stick PRO-HG Duo	○	○
	Memory Stick Duo	○	—
B	Memory Stick Micro (M2)	○	○ (alleen Mark2)
C	SD-geheugenkaart	○	○ (klasse 4 of sneller)
	SDHC-geheugenkaart	○	○ (klasse 4 of sneller)
	SDXC-geheugenkaart	○	○ (klasse 4 of sneller)
D	microSD-geheugenkaart	○	○ (klasse 4 of sneller)
	microSDHC-geheugenkaart	○	○ (klasse 4 of sneller)

NL

- In deze handleiding wordt als volgt verwezen naar de producten in de tabel:
A: "Memory Stick Duo"
B: "Memory Stick Micro"
C: SD-kaart
D: microSD-geheugenkaart

Opmerking

- Als u "Memory Stick Micro"- of microSD-geheugenkaarten gebruikt bij deze camera, zorg er dan voor dat u de juiste adapter gebruikt.

■ De geheugenkaart/batterij verwijderen

Geheugenkaart: druk op de geheugenkaart.

Batterij: verschuif de batterijontgrendelknop. Zorg ervoor dat u de batterij niet laat vallen.

Opmerking

- Verwijder de geheugenkaart/batterij niet wanneer het toegangslampje (pagina 6) brandt. Hierdoor kunnen de gegevens op de geheugenkaart/in het interne geheugen worden beschadigd.

De klok instellen

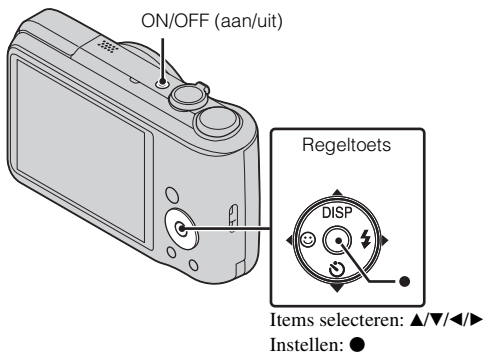

- 1** Druk op de ON/OFF (aan/uit)-toets.
Datum/tijd instellen wordt weergegeven wanneer u voor het eerst drukt op de ON/OFF (aan/uit)-toets.
 - Het kan even duren voor het toestel wordt ingeschakeld en u bewerkingen kunt uitvoeren.
- 2** Selecteer de gewenste taal.
- 3** Selecteer de gewenste geografische locatie met behulp van de instructies op het scherm en druk vervolgens op ●.
- 4** Stel [Datum/tijd-notatie], [Zomertijd] en [Datum en tijd] in en druk vervolgens op [OK].
 - Middernacht wordt aangeduid als 12:00 AM en het middaguur als 12:00 PM.
- 5** Volg de instructies op het scherm.

Stilstaande beelden/bewegende beelden opnemen

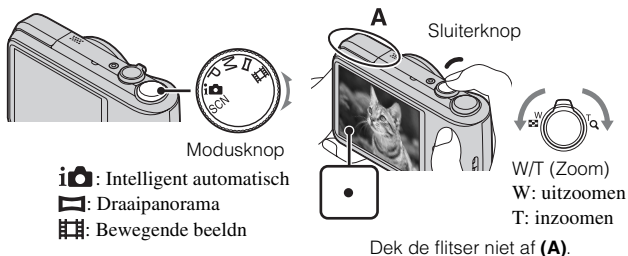

NL

Stilstaande beelden opnemen

- 1 Druk de sluitersknop half in om scherp te stellen.
Wanneer het beeld scherp wordt weergegeven, hoort u een pieptoon en licht de ●-aanduiding op.
- 2 Druk de sluitersknop volledig in.

Bewegende beelden opnemen

- 1 Druk de sluitersknop volledig in om de opname te starten.
 - Gebruik de W/T (zoom)-hendel om de zoomvergrotingsfactor te wijzigen.
- 2 Druk de sluitersknop nogmaals volledig in om de opname te stoppen.

Opmerkingen

- U mag de flitser niet met uw vingers omhoog trekken of inklappen. Dit kan een storing veroorzaken.
- Het bedieningsgeluid van de lens wordt opgenomen wanneer de zoomfunctie wordt gebruikt tijdens het filmen.

- U kunt ononderbroken opnemen gedurende ongeveer 29 minuten wanneer de omgevingstemperatuur 25 °C bedraagt en de camera is ingesteld op de fabrieksinstellingen. Wanneer de opname stopt, kunt u opnieuw op de sluiterknop drukken om de opname opnieuw te starten. Afhankelijk van de temperatuur tijdens de opname is het mogelijk dat de opname automatisch stopt om de camera te beschermen (pagina 22).
- Het bereik voor panorama-opnamen kan beperkt zijn, afhankelijk van het onderwerp en de manier waarop het is opgenomen. Zelfs wanneer [360°] is ingesteld voor panorama-opnamen, kan het opgenomen beeld dus kleiner zijn dan 360 graden.

Beelden weergeven

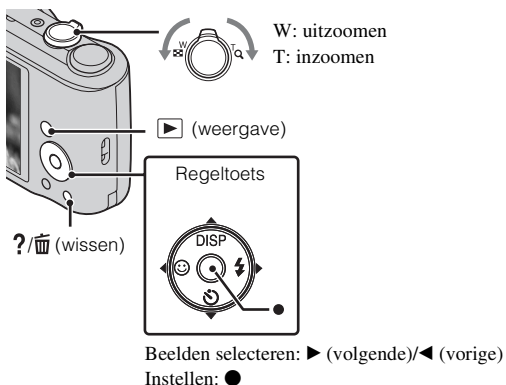

1 Druk op de ► (weergave)-toets.

- Wanneer beelden die met een andere camera werden opgenomen op de geheugenkaart worden weergegeven op deze camera, wordt het registratiescherm voor het gegevensbestand weergegeven.

■ Het volgende/vorige beeld selecteren

Selecteer een beeld met ► (volgende)/◄ (vorige) op de regeltoets. Druk op ● in het midden van de regeltoets om films te bekijken.

■ Een beeld verwijderen

- ① Druk op de ?/☒ (wissen)-toets.
- ② Selecteer [Dit beeld] met ▲ op de regeltoets en druk vervolgens op ●.

■ Verder gaan met het opnemen van beelden

Druk de sluiterknop half in.

Helpfunctie in camera

Deze camera is uitgerust met een interne functiegid. Hiermee kunt u op basis van uw behoeften op zoek gaan naar een bepaalde camerafunctie.

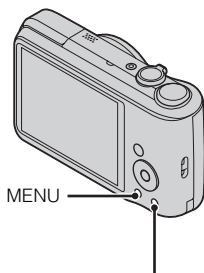

NL

1 Druk op de MENU-toets.

2 Selecteer een item waarvan u de beschrijving wilt bekijken en druk vervolgens op de ?/☒ (Helpfunctie in camera)-toets.

De bedieningsgids voor de geselecteerde functie wordt weergegeven.

- U kunt een functie zoeken met behulp van een of meer trefwoorden of een pictogram door op de ?/☒ (Helpfunctie in camera)-toets te drukken wanneer MENU niet wordt weergegeven.
-

Inleiding tot andere functies

Andere functies die u gebruikt tijdens het opnemen of weergeven, kunt u bedienen met behulp van de regeltoets of de MENU-toets op de camera. Deze camera is uitgerust met een functiegidis waarmee u eenvoudig functies kunt selecteren. Geef de gids weer en probeer deze functies uit.

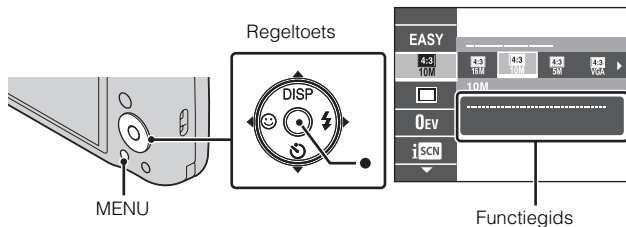

Regeltoets

DISP (Weergave-instelling): voor het wijzigen van de schermweergave.

☺ (Zelfontsp.): voor het gebruiken van de zelfontspanner.

☺ (Lach-sluiter): voor het gebruiken van de functie Lach-sluiter.

⚡ (Flitser): voor het selecteren van een flitsfunctie voor stilstaande beelden.

● (Scherpstellen-volgen): U kunt op een onderwerp blijven scherpstellen, zelfs als het onderwerp beweegt.

Menu-items

Opnemen



Scènekeuze	Voorgeprogrammeerde instellingen selecteren die aansluiten bij de scèneomstandigheden.
Eenvoudig-functie	Stilstaande beelden opnemen met minimale functies.
Stilstnd bldformaat/ Panoramisch- beeldformaat/ Filmformaat	Het beeldformaat selecteren voor stilstaande beelden, panoramische beelden of filmbestanden.
Continue opname instellingen	De functie voor enkelvoudige opname of de burstfunctie selecteren.
Bracket- instellingen	Stelt het type bracket-opname in.





EV	De belichting handmatig instellen.
ISO	De lichtgevoeligheid aanpassen.
Witbalans	De kleurtinten van een beeld aanpassen.
Scherpstellen	De scherpstellingsmethode selecteren.
Lichtmeetfunctie	De lichtmeetfunctie selecteren die bepaalt welk gedeelte van het onderwerp wordt gemeten voor de berekening van de belichting.
Scèneherkenning	De opnameomstandigheden automatisch detecteren in de functie Intelligent automatisch.
Zachte-huideffect	Het Zachte- huideffect en het niveau ervan instellen.
Lachgevoeligheid	De gevoeligheid instellen van de functie Lach-sluiters voor het detecteren van glimlachen.
Gezichtsherkenning	Kies deze functie om automatisch gezichten te detecteren en verschillende instellingen aan te passen.
DRO	Activeer de DRO-functie om de helderheid en het contrast te verbeteren en de beeldkwaliteit te verhogen.
Dichte-ogenvermind.	Automatisch twee beelden opnemen en het beeld selecteren waarop de ogen open zijn.
Bewegend-beeld SteadyShot	Stel de sterkte van SteadyShot in de filmfunctie in. De kijkhoek wijzigt wanneer u de instelling verandert.
Foto-effect	Neem stilstaande beelden op met een originele structuur volgens het gewenste effect.
Kleurtint	Stel de kleurtint in wanneer [Speelgoedcamera] is geselecteerd bij Foto-effect.
Geëxtraheerde Kleur	Stel de uit te lichten kleur in wanneer [Deelkleur] is geselecteerd bij Foto-effect.
Helpfunctie in camera	De camerafuncties doorzoeken op basis van uw behoeften.

Weergeven

Diavoorstelling	Een methode voor doorlopende weergave selecteren.
Weergavefunctie	Het weergaveformaat voor beelden selecteren.
Bijwerken	Een beeld bijwerken met behulp van verschillende effecten.
Wissen	Een beeld wissen.
Beveiligen	Beelden beveiligen.
Printen (DPOF)	Een afdrukmarkering toevoegen aan een stilstaand beeld.
Roteren	Een stilstaand beeld naar links roteren.
Helpfunctie in camera	De camerafuncties doorzoeken op basis van uw behoeften.

Instelitems

Als u tijdens het opnemen of weergeven op de MENU-toets drukt, wordt  (Instellingen) weergegeven om instellingen te wijzigen. U kunt de standaardinstellingen op het scherm  (Instellingen) wijzigen.

 Opname- instellingen	AF-verlicht./Stramienlijn/Displayresolutie/Digitale zoom/Rode-ogenvermind./Dichte-ogenalarm/Datum schrijven
 Hoofdinstellingen	Pieptoon/Paneel-helderheid/Language Setting/Kleur van informatie/Demonstratiefunctie/Initialiseren/Functiegids/Video-uit/Eco-stand/USB-verbindinginst./LUN-instelling/Downl. muz./Muziek verwijder./Eye-Fi
 Geheugenkaart- gereedschap*	Formatteren/Opnamemap maken/Opnamemap wijz./Opn.map wissen/Kopiëren/Bestandsnummer
 Instellingen klok	Regio instellen/Datum/tijd instellen

* Als er geen geheugenkaart geplaatst is, wordt  (Intern geheugen-gereedsch.) weergegeven en kunt u alleen [Formatteren] selecteren.

PC-toepassing installeren (Windows)

Met de voorgeïnstalleerde software "PlayMemories Home" kunt u gebruik maken van opgenomen stilstaande beelden en bewegende beelden die naar een computer werden geïmporteerd.

U kunt beelden opnemen of weergeven op de camera zonder "PlayMemories Home" te installeren.

- 1 Sluit de camera op een computer aan.
- 2 [Computer] (in Windows XP, [Deze computer]) → [PMHOME] → dubbelklik op [PMHOME.EXE].
- 3 Volg de instructies op het scherm om de installatie te voltooien.

NL

Opmerking

- "PlayMemories Home" is niet compatibel met Mac OS. Wanneer u beelden op een Mac weergeeft, gebruikt u de toepassingen die op uw Mac zijn geïnstalleerd. Raadpleeg <http://www.sony.co.jp/imsoft/Mac/> voor meer informatie.

Nuttige functies in "PlayMemories Home"

"PlayMemories Home" biedt de volgende interessante functies, en laat nog veel meer functies toe door verbinding te maken met het internet en "Uitgebreide Functie" te installeren.

- Beelden die met deze camera werden opgenomen, importeren en weergeven.
- Beelden op een computer bekijken door ze op opnamedatum te organiseren in een kalender.
- Stilstaande beelden corrigeren (Rode-ogenvermindering, enz.), afdrukken, beelden versturen via e-mail en de opnamedatum/-tijd wijzigen.
- Beelden opslaan en afdrukken met vermelding van de opnamedatum.

Aantal stilstaande beelden en opnameduur voor bewegende beelden

Het aantal foto's dat kan worden opgenomen en de opnameduur verschilt afhankelijk van de opnameomstandigheden en de geheugenkaart.

■ Stilstaande beelden

(Eenheden: beelden)

Capaciteit \ Formaat	Intern geheugen	Geheugenkaart
	Ong. 27 MB	2 GB
16M	4	265
VGA	165	11000
16:9(12M)	4	330

■ Bewegende beelden

De onderstaande tabel toont de maximale geschatte opnameduur. Dit is de totale duur voor alle filmbestanden. Ononderbroken opnemen is mogelijk gedurende ongeveer 29 minuten. Het maximale formaat voor een filmbestand bedraagt ongeveer 2 GB.

(h (uur), m (minuut), s (seconde))

Capaciteit \ Formaat	Intern geheugen	Geheugenkaart
	Ong. 27 MB	2 GB
1280×720 (Fijn)	—	20m (15m)
1280×720 (Standaard)	—	35m (25m)
VGA	1m (45s)	1h 05m (50m)

Het cijfer tussen () geeft de minimale opnameduur weer.

- De opnameduur voor bewegende beelden kan verschillen als de camera uitgerust is met VBR (Variable Bit-Rate). Deze functie past automatisch de beeldkwaliteit aan op basis van de opnamescène. Wanneer u een snel bewegend onderwerp opneemt, is het beeld helderder maar is de beschikbare opnameduur korter omdat dergelijke opnames erg veel geheugen in beslag nemen.

De opnameduur varieert eveneens afhankelijk van de opnameomstandigheden, het onderwerp of de instelling voor het beeldformaat.

Opmerkingen over het gebruik van de camera

Gebruik en onderhoud

Vermijd ruwe behandeling, demontage, aanpassing en schokken door op het toestel te slaan, het te laten vallen of erop te trappen. Wees vooral voorzichtig met de lens.

Opmerkingen over opnemen/weergeven

- Maak een proefopname om te controleren of de camera juist werkt voordat u start met opnemen.
- De camera is niet stofdicht, spatbestendig of waterdicht.
- Vermijd dat de camera in contact komt met water. Als er water in de camera terechtkomt, kunnen er storingen optreden. In bepaalde gevallen kan de camera niet worden gerepareerd.
- Richt de camera niet naar de zon of een andere felle lichtbron. Dit kan storingen veroorzaken in de camera.
- Als er vocht op de camera condenseert, moet u dit verwijderen voordat u de camera gebruikt.
- Schud de camera niet en sla er niet tegen. Dit kan storingen veroorzaken waardoor u mogelijk geen beelden kunt opnemen. Bovendien kan het opnamemedium onbruikbaar worden of kunnen beeldgegevens beschadigd raken.

Gebruik/bewaar de camera niet op de volgende plaatsen

- Op zeer warme, koude of vochtige plaatsen
Op plaatsen, zoals een in de zon geparkeerde auto, kan de behuizing van de camera door de hitte vervormen, waardoor een storing kan optreden.
- In direct zonlicht of in de buurt van een verwarmingsbron
De behuizing van de camera kan verkleuren of vervormen, waardoor een storing kan optreden.
- Op plaatsen die worden blootgesteld aan trillingen
- In de buurt van sterke radiogolven, straling of sterke magnetische velden. Als u dit toch doet, is het mogelijk dat de camera beelden niet correct opneemt of weergeeft.
- Op zanderige of stoffige plaatsen
Let op dat er geen zand of stof in de camera terechtkomt. Hierdoor kan in de camera een storing optreden en in bepaalde gevallen kan deze storing niet worden verholpen.

De camera meenemen

Ga niet neerzitten in een stoel of andere plaats met de camera in de achterzak van uw broek of rok. Dit kan een defect veroorzaken of de camera beschadigen.

Opmerkingen over het scherm en de lens

Het scherm is vervaardigd met behulp van uiterst nauwkeurige technologie zodat meer dan 99,99% van de beeldpunten effectief werkt. Enkele kleine zwarte en/of heldere punten (wit, rood, blauw of groen) kunnen echter zichtbaar zijn op het scherm. Deze punten zijn een normaal resultaat van het productieproces en hebben geen invloed op het opgenomen beeld.

Opmerkingen over de flitser

- Draag de camera niet aan de flitser en oefen er niet te veel kracht op uit.
- Als er water, stof of zand in de geopende flitser terecht komt, kan dit een storing veroorzaken.

Greep

Als donker materiaal of leder tegen de greep wrijft, kan de kleur van de greep in sommige gevallen veranderen.

De temperatuur van de camera

De camera en de batterij kunnen warm worden bij langdurig gebruik. Dit duidt niet op een storing.

Beveiliging tegen oververhitting

Afhankelijk van de temperatuur van de camera en de batterij, is het mogelijk dat u geen bewegende beelden kunt opnemen of dat de camera ter bescherming automatisch wordt uitgeschakeld.

In dat geval wordt er een bericht weergegeven op het scherm voordat het toestel wordt uitgeschakeld of wanneer u geen bewegende beelden meer kunt opnemen. Schakel in dit geval de camera uit en wacht tot de camera en de batterij volledig afgekoeld zijn. Als u de camera opnieuw inschakelt vooraleer de camera en de batterij volledig afgekoeld zijn, is het mogelijk dat deze opnieuw uitgeschakeld wordt of dat u geen bewegende beelden kunt opnemen.

De batterij opladen

Wanneer u de batterij oplaadt na deze gedurende een lange periode niet te hebben gebruikt, is het mogelijk dat de batterij niet volledig wordt opgeladen. Dit is een gevolg van de kenmerken van de batterij en wijst niet op een storing. Laad de batterij opnieuw op.

Waarschuwing voor auteursrechten

Televisieprogramma's, films, videobanden en ander materiaal zijn mogelijk beschermd door auteursrechten. Het zonder toestemming opnemen van dergelijk materiaal kan in strijd zijn met de auteursrechtwetgeving.

Geen compensatie voor beschadigde inhoud of opnamefouten

Sony biedt geen compensatie voor het niet opnemen van beelden of verlies of beschadiging van opgenomen inhoud door een storing in de camera of het opnamemedium enz.

De buitenkant van de camera reinigen

Maak de buitenkant van de camera schoon met een zachte doek bevochtigd met water en veeg het oppervlak vervolgens droog met een droge doek. Beschadiging van de afwerking of behuizing voorkomen:

- Stel de camera niet bloot aan chemische producten zoals thinner, wasbenzine, alcohol, reinigingsdoekjes, insectenspray, zonnecrème of insecticiden.

Technische gegevens

Camera

[Systeem]

Beeldsysteem: 7,75 mm (type 1/2,3)
kleuren-CCD, primaire
kleurenfilter

Totaal aantal pixels van de camera:
Ong. 16,4 megapixels

Effectief aantal pixels van de camera:
Ong. 16,1 megapixels

Lens: Sony G 16x zoomlens
 $f = 4,28 \text{ mm} - 68,48 \text{ mm}$ (24 mm –
384 mm (35 mm film equivalent))
F3,3 (W) – F5,9 (T)

Bij opname van films (16:9):

25 mm – 400 mm*

Bij opname van films (4:3):

31 mm – 496 mm*

* Wanneer [Bewegend-beeld
SteadyShot] is ingesteld op
[Standaard].

SteadyShot: optisch

Belichtingsregeling: Automatische
belichting, Handmatige belichting,
Scènekeuze (12 functies)

Witbalans: Automatisch, Daglicht,
Bewolkt, Fluorescerend 1/2/3,
Gloeilamp, Flitser, 1x drukken

Opname-interval van Burst-functie:
Ong. 1,0 seconden

Bestandsindeling:

Stilstaande beelden: compatibel
met JPEG (DCF, Exif, MPF
Baseline), compatibel met DPOF
Video: MPEG-4 AVC/H.264

Opnamemedia: intern geheugen
(ong. 27 MB), "Memory Stick
Duo", "Memory Stick Micro", SD-
kaarten, microSD-geheugenkaarten

Flitser: flitsbereik (ISO-gevoeligheid
(Aanbevolen belichtingsindex)
ingesteld op Autom.):
Ong. 0,3 m tot 3,7 m (W)
Ong. 1,2 m tot 2,1 m (T)

[Ingangen en uitgangen]

USB / A/V OUT-aansluiting:

Video-uitgang

Audio-uitgang

USB-communicatie

USB-communicatie: Hi-Speed USB
(USB 2.0)

[Scherm]

LCD-scherm:

7,5 cm (type 3,0) TFT-aansturing

Totaal aantal beeldpunten:
460 800 punten

[Stroomvoorziening, algemeen]

Stroom: oplaadbare batterij

NP-BG1, 3,6 V

NP-FG1 (los verkrijgbaar), 3,6 V

Stroomverbruik (tijdens opnemen):
1,3 W

Bedrijfstemperatuur:

0 °C tot 40 °C

Opslagtemperatuur:

-20 °C tot +60 °C

Afmetingen (CIPA-conform):

104,7 mm × 59,7 mm × 33,8 mm
(B/H/D)

Gewicht (CIPA-conform) (inclusief
NP-BG1-batterij, "Memory Stick
Duo"):

Ong. 222 g

Microfoon: mono

Luidspreker: mono

Exif Print: compatibel

NL

PRINT Image Matching III:
compatibel

BC-CSGD-batterijlader

Voeding: 100 V tot 240 V
wisselstroom, 50 Hz/60 Hz, 2 W
Uitgangsspanning: 4,2 V gelijkstroom,
0,25 A

Bedrijfstemperatuur:
0 °C tot 40 °C

Opslagtemperatuur:
-20 °C tot +60 °C

Afmetingen:
Ong. 55 mm × 24 mm × 83 mm
(B/H/D)

Gewicht: Ong. 55 g

Herlaadbare batterij

NP-BG1

Gebruikte batterij: lithium-ionbatterij

Maximale spanning: 4,2 V
gelijkstroom

Nominale spanning: 3,6 V gelijkstroom

Maximale laadspanning: 4,2 V
gelijkstroom

Maximale laadstroom: 1,44 A

Capaciteit:
Gemiddeld: 3,4 Wh (960 mAh)
Minimum: 3,3 Wh (910 mAh)

Wijzigingen in ontwerp en technische
gegevens voorbehouden zonder
voorafgaande kennisgeving.

Handelsmerken

- De volgende merken zijn handelsmerken van Sony Corporation.
Cyber-shot, "Cyber-shot", "Memory Stick PRO Duo", "Memory Stick PRO-HG Duo", "Memory Stick Duo"
- Windows is een gedeponeerd handelsmerk van Microsoft Corporation in de Verenigde Staten en/of andere landen.
- Mac is een gedeponeerd handelsmerk van Apple Inc.
- Het SDXC-logo is een handelsmerk van SD-3C, LLC.
- Alle andere in deze handleiding vermelde systeem- en productnamen zijn in het algemeen handelsmerken of gedeponeerde handelsmerken van de betreffende ontwikkelaars of fabrikanten. In deze handleiding worden de aanduidingen TM en ® niet in alle gevallen gebruikt.

Extra informatie over deze camera en antwoorden op veelgestelde vragen vindt u op onze Customer Support-website voor klantenondersteuning.

<http://www.sony.net/>

Gedrukt op 70% of hoger kringlooppapier met VOC (vluchtige organische verbinding)-vrije inkt op basis van plantaardige olie.

Dodatkowe informacje na temat aparatu („Przewodnik użytkownika aparatu Cyber-shot”)



„Przewodnik użytkownika aparatu Cyber-shot” to podręcznik on-line. Zawiera on dokładny opis różnych funkcji aparatu.

- ① Przejdź do strony wsparcia technicznego firmy Sony.
<http://www.sony.net/SonyInfo/Support/>
- ② Wybierz kraj lub region.
- ③ Wyszukaj na stronie wsparcia technicznego nazwę modelu aparatu.
 - Nazwę modelu można sprawdzić na spodzie aparatu.

Sprawdzanie elementów znajdujących się w zestawie

Liczba umieszczona w nawiasach oznacza liczbę sztuk.

- Aparat (1)
- Ładowarka BC-CSGD (1)
- Przewód zasilania (nie znajduje się w zestawie w Stanach Zjednoczonych i Kanadzie) (1)
- Akumulator NP-BG1 (1)/Opakowanie na akumulator (1)
- Dedykowany kabel USB (1)
- Pasek na rękę (1)
- Instrukcja obsługi (ten podręcznik) (1)

Ostrzeżenie

Aby zmniejszyć ryzyko pożaru lub porażenia prądem, nie wystawiać urządzeń na deszcz i chronić je przed wilgocią.

WAŻNE INSTRUKCJE DOTYCZĄCE BEZPIECZEŃSTWA -ZACHOWAJ TE INSTRUKCJE NIEBEZPIECZEŃSTWO ABY ZMNIEJSZYĆ RYZYKO POŻARU I PORAŻENIA PRĄDEM, POSTĘPUJ ZGODNIE Z TYMI INSTRUKCJAMI

Jeżeli kształt wtyczki nie pasuje do gniazda elektrycznego, użyj adaptera wtyczki (tzw. przejściówki) o właściwej dla gniazda elektrycznego konfiguracji.

PL

OSTRZEŻENIE

| Akumulator

Nieprawidłowe obchodzenie się z akumulatorem może doprowadzić do jego wybuchu, pożaru lub nawet poparzenia chemicznego. Należy przestrzegać następujących uwag.

- Akumulatora nie należy demontować.
- Nie należy zgniatać ani narażać akumulatora na zderzenia lub działanie sił takich, jak uderzenie, upuszczanie lub nadeptanie.
- Nie należy doprowadzać do zwarcia ani do zetknięcia obiektów metalowych ze stykami akumulatora.
- Akumulatora nie należy wystawiać na działanie wysokich temperatur powyżej 60°C spowodowanych bezpośrednim działaniem promieni słonecznych lub pozostawieniem w nasłonecznionym samochodzie.
- Akumulatora nie należy podpalać ani wrzucać do ognia.
- Nie należy używać uszkodzonych lub przeciekających akumulatorów litowo-jonowych.
- Należy upewnić się, że akumulator jest ładowany przy użyciu oryginalnej ładowarki firmy Sony lub urządzenia umożliwiającego jego naładowanie.
- Akumulator należy przechowywać w miejscu niedostępnym dla małych dzieci.
- Należy chronić akumulator przed wilgocią i zamoczeniem.
- Akumulator należy wymienić tylko na akumulator tego samego lub zbliżonego typu, zgodnie z zaleceniami firmy Sony.
- Zużytych akumulatorów należy pozbyć się szybko, tak jak opisano w instrukcji.

| Ładowarka akumulatora

Nawet jeśli lampka CHARGE nie świeci się, ładowarka nie jest odłączona od źródła prądu zmiennego dopóki jest podłączona do gniazdka sieciowego. Jeżeli wystąpią problemy z ładowarką podczas jej używania, należy natychmiast wyłączyć zasilanie, odłączając wtyczkę od gniazdka sieciowego.

Jeżeli przewód zasilający jest dostarczony, jest on przeznaczony wyłącznie do użycia z tym aparatem i nie może być używany razem z innym sprzętem elektrycznym.

Uwaga dla klientów w Europie

| Uwaga dla klientów w krajach stosujących dyrektywę UE

Producentem tego produktu jest firma Sony Corporation, 1-7-1 Konan Minato-ku Tokyo, 108-0075 Japonia. Autoryzowanym przedstawicielem w sprawach bezpieczeństwa produktu i Normy kompatybilności elektromagnetycznej (EMC) jest firma Sony Deutschland GmbH, Hedelfinger Strasse 61, 70327 Stuttgart, Niemcy. Aby uzyskać informacje na temat dowolnych usług lub gwarancji, należy zapoznać się z adresami podanymi w oddzielnych dokumentach o usługach i gwarancji.

Niniejszy produkt został przetestowany i uznany za spełniający wymagania dyrektywy EMC dotyczące korzystania z kabli połączeniowych o długości poniżej 3 metrów.

| Uwaga

Na obraz i dźwięk z urządzenia może wpływać pole elektromagnetyczne o określonej częstotliwości.

| Uwaga

Jeśli ładunki elektrostatyczne lub pola elektromagnetyczne spowodują przerwanie przesyłania danych, należy uruchomić ponownie aplikację lub odłączyć, a następnie ponownie podłączyć kabel komunikacyjny (USB itp.).

| Pozbywanie się zużytego sprzętu (stosowane w krajach Unii Europejskiej i w pozostałych krajach europejskich stosujących własne systemy zbiórki)



Ten symbol na produkcie lub jego opakowaniu oznacza, że produkt nie może być traktowany jako odpad komunalny, lecz powinno się go dostarczyć do odpowiedniego punktu zbiórki sprzętu elektrycznego i elektronicznego, w celu recyklingu. Odpowiednie zadysponowanie zużytego produktu zapobiega potencjalnym negatywnym wpływom na środowisko oraz zdrowie ludzi, jakie mogłyby wystąpić w przypadku niewłaściwego zagospodarowania odpadów. Recykling materiałów pomaga chronić środowisko

naturalne. W celu uzyskania bardziej szczegółowych informacji na temat recyklingu tego produktu, należy skontaktować się z lokalną jednostką samorządu

terytorialnego, ze służbami zagospodarowywania odpadów lub ze sklepem,

4 w którym zakupiony został ten produkt.

I Pozbywanie się zużytych baterii (stosowane w krajach Unii Europejskiej i w pozostałych krajach europejskich mających własne systemy zbiórki)



Ten symbol umieszczony na baterii lub na jej opakowaniu oznacza, że nie może być ona traktowana jako odpad komunalny.

Symbol ten dla pewnych rodzajów baterii może być stosowany w kombinacji z symbolem chemicznym. Symbole chemiczne rtęci (Hg) lub ołowiu (Pb) stosuje się jako dodatkowe oznaczenie, jeśli bateria zawiera więcej niż 0,0005% rtęci lub 0,004% ołowiu.

Odpowiednio gospodarując zużytymi bateriami, możesz zapobiec potencjalnym negatywnym wpływom na środowisko oraz zdrowie ludzi, jakie mogłyby wystąpić w przypadku niewłaściwego obchodzenia się z tymi odpadami. Recykling baterii pomoże chronić środowisko naturalne.

W przypadku produktów, w których ze względu na bezpieczeństwo, poprawne działanie lub integralność danych wymagane jest stałe podłączenie do baterii, wymianę zużytej baterii należy zlecić wyłącznie wykwalifikowanemu personelowi stacji serwisowej.

Aby mieć pewność, że bateria znajdująca się w zużytym sprzęcie elektrycznym i elektronicznym będzie właściwie zagospodarowana, należy dostarczyć sprzęt do odpowiedniego punktu zbiórki.

W odniesieniu do wszystkich pozostałych zużytych baterii, prosimy o zapoznanie się z rozdziałem instrukcji obsługi produktu o bezpiecznym demontażu baterii. Zużytą baterię należy dostarczyć do właściwego punktu zbiórki.

W celu uzyskania bardziej szczegółowych informacji na temat zbiórki i recyklingu baterii należy skontaktować się z lokalną jednostką samorządu terytorialnego, ze służbami zajmującymi się zagospodarowywaniem odpadów lub ze sklepem, w którym zakupiony został ten produkt.

Elementy aparatu

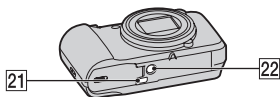
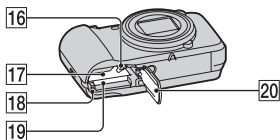
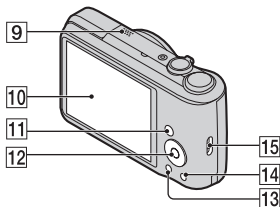
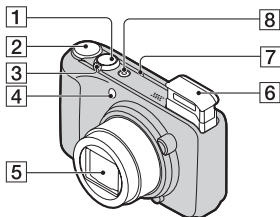

- 1 Spust migawki
 2 Pokrętko trybu: **SCN** (Wybór sceny)/**i** (Inteligentna automatyka)/ **P** (Autoprogram)/ **M** (Fot. z ręczną reg. naświetlenia)/ **[ikon]** (Rozległa panorama)/ **[ikon]** (Tryb filmu)

- 3 Fotografowanie: dźwignia W/T (Zoom)
 Wyświetlanie: dźwignia **[ikon]** (Indeks)/dźwignia **Q** (Zoom odtwarzania)
 4 Lampa samowyzwalacza/ zdjęcia z uśmiechem/ oświetlacz AF
 5 Obiektyw
 6 Lampa błyskowa
 - Nie należy zakrywać lampy błyskowej palcami.
 - Podczas korzystania z lampy błyskowej, jest ona otwierana automatycznie.
 - Lampa błyskowa jest automatycznie chowana po włączeniu/wyłączeniu zasilania, przełączeniu aparatu do trybu odtwarzania lub zmianie trybu fotografowania.
 7 Głośnik
 8 Przycisk ON/OFF (Zasilanie)/ lampka zasilania
 9 Mikrofon
 10 Ekran LCD
 11 Przycisk **[ikon]** (Odtwarzanie)
 12 Przycisk sterowania MENU włączone: **[ikon]**/**[ikon]**/**[ikon]**/**[ikon]**
 MENU wyłączony: **DISP**/**[ikon]**/**[ikon]**
[ikon] / **[ikon]** / Śledzenie ostrością
 13 Przycisk MENU
 14 Przycisk **[ikon]** / **[ikon]** (Przewodnik w aparacie/Kasuj)
 15 Zaczep paska na rękę
 16 Dźwignia wysuwania akumulatora
 17 Gniazdo akumulatora

- 18 Lampka dostępu
- 19 Gniazdo karty pamięci
- 20 Pokrywa akumulatora/karty pamięci
- 21 Gniazdo USB / A/V OUT
- 22 Gniazdo statywu
 - Należy używać statywu ze śrubą o maksymalnej długości 5,5 mm. W przeciwnym wypadku prawidłowe zamocowanie aparatu będzie niemożliwe lub aparat może zostać uszkodzony.

Ładowanie akumulatora

Dotyczy klientów w Stanach Zjednoczonych i Kanadzie

Dotyczy klientów w krajach/regionach innych niż Stany Zjednoczone i Kanada

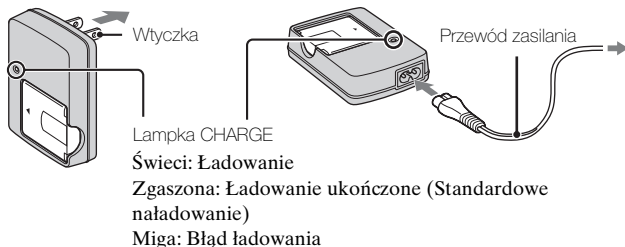

1 Włóż akumulator do ładowarki.

- Można ładować nawet częściowo naładowany akumulator.

2 Podłącz ładowarkę do gniazda sieciowego.

- Ładowanie akumulatora przez dodatkową godzinę po zgaśnięciu lampki CHARGE spowoduje, że akumulator będzie utrzymywał ładunek trochę dłużej (Pełne naładowanie).
- Gdy lampka CHARGE miga, a ładowanie nie zostało zakończone, wyjmij i ponownie włóż akumulator.

■ Czas ładowania

Czas pełnego naładowania: około 330 min.

Czas standardowego naładowania: około 270 min.

Uwagi

- Powyższe czasy ładowania dotyczą ładowania całkowicie rozładowanego akumulatora w temperaturze 25°C. Ładowanie może potrwać dłużej w zależności od warunków i okoliczności użycia.
- Podłącz ładowarkę do najbliższego gniazda sieciowego.
- Po zakończeniu ładowania odłącz przewód zasilania od gniazda sieciowego i wyjmij akumulator z ładowarki.
- Należy używać oryginalnego akumulatora i ładowarki firmy Sony.

■ Wydajność akumulatora i liczba zdjęć, które można zarejestrować/obejrzeć

	Wydajność akumulatora (w min.)	Liczba zdjęć
Robienie zdjęć	Okolo 145	Okolo 290
Oglądanie zdjęć	Okolo 280	Okolo 5600
Nagrywanie filmów	Okolo 120	—

Uwagi

- Liczba zdjęć, które można zarejestrować jest przybliżona i dotyczy fotografowania z całkowicie naładowanym akumulatorem. Podana liczba może być mniejsza, zależnie od okoliczności.
- Liczba zdjęć, które można zarejestrować, dotyczy fotografowania w następujących warunkach:
 - Korzystanie z karty Sony „Memory Stick PRO Duo” (Mark2) (sprzedawana oddzielnie).
 - Gdy całkowicie naładowany akumulator (w zestawie) używany jest przy temperaturze otoczenia wynoszącej 25°C.
- Liczbę zdjęć, jaką można zarejestrować podano w oparciu o standard CIPA i dotyczy ona fotografowania w następujących warunkach. (CIPA: Camera & Imaging Products Association)
 - Opcja [Jasność panelu] jest ustawiona na [3].
 - Wykonanie jednego zdjęcia co 30 sekund.
 - Zoom jest przełączany na przemian między ustawieniami W i T.
 - Błysk lampy co drugie zdjęcie.
 - Włączenie i wyłączenie zasilania co dziesiąte zdjęcie.
- Wydajność akumulatora w przypadku filmów dotyczy rejestrowania w następujących warunkach:
 - Tryb nagrywania: 720 FINE
 - W przypadku zakończenia filmowania ze względu na ustalone limity (strona 20) ponownie naciśnij spust migawki i kontynuuj filmowanie. Nie działają funkcje fotografowania, takie jak zoom.

Wkładanie akumulatora/karty pamięci (sprzedawane oddzielnie)

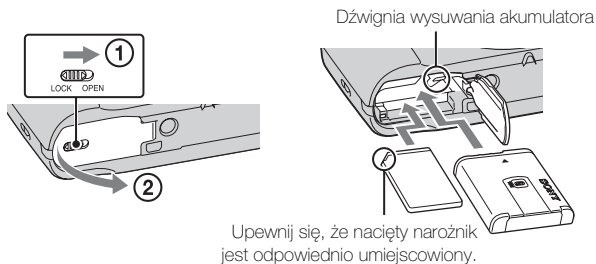

1 Otwórz pokrywę.

2 Włóż kartę pamięci (sprzedawana oddzielnie).

- Włóż kartę pamięci naciętym narożnikiem w dół, jak pokazano na ilustracji, tak aby zatrzasnęła się na miejscu.

3 Włóż akumulator.

- Naciskając dźwignię wysuwania akumulatora, włóż akumulator zgodnie z ilustracją. Upewnij się, że dźwignia wysuwania akumulatora została zatrzaśnięta po włożeniu.

4 Zamknij pokrywę.

- Zamknięcie pokrywy po nieprawidłowym włożeniu akumulatora może spowodować uszkodzenie aparatu.

■ Obsługiwane karty pamięci

	Karta pamięci	Zdjęcia	Filmy
A	Memory Stick PRO Duo	○	○ (tylko Mark2)
	Memory Stick PRO-HG Duo	○	○
	Memory Stick Duo	○	—
B	Memory Stick Micro (M2)	○	○ (tylko Mark2)
C	Karta pamięci SD	○	○ (klasa 4 lub szybsza)
	Karta pamięci SDHC	○	○ (klasa 4 lub szybsza)
	Karta pamięci SDXC	○	○ (klasa 4 lub szybsza)
D	Karta pamięci microSD	○	○ (klasa 4 lub szybsza)
	Karta pamięci microSDHC	○	○ (klasa 4 lub szybsza)

- W tym podręczniku produkty wymienione w tabeli są łącznie nazywane w następujący sposób:

A: „Memory Stick Duo”

B: „Memory Stick Micro”

C: Karta SD

D: Karta pamięci microSD

Uwaga

- Używając w tym aparacie kart pamięci „Memory Stick Micro” lub microSD, należy pamiętać o użyciu stosownej przejściówki.

■ Aby wyjąć kartę pamięci/akumulator

Karta pamięci: naciśnij raz kartę pamięci.

Akumulator: przesunąć dźwignię wysuwania akumulatora. Upewnij się, że akumulatorowi nie grozi upadek.

Uwaga

- Nigdy nie wyjmuj karty pamięci/akumulatora, gdy świeci lampka dostępu (strona 6). Może to spowodować uszkodzenie danych znajdujących się na karcie pamięci/w pamięci wewnętrznej.

Ustawianie zegara

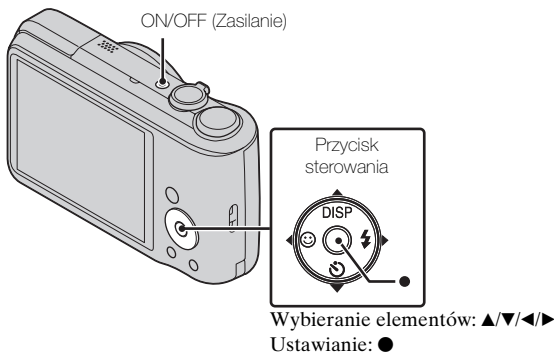

- 1** Naciśnij przycisk ON/OFF (Zasilanie).
Po pierwszym naciśnięciu przycisku ON/OFF (Zasilanie) pojawiają się ustawienia daty i godziny.
 - Włączenie i przygotowanie aparatu do działania może potrwać chwilę.
- 2** Wybierz żądany język.
- 3** Wskaż wybraną lokalizację geograficzną, postępując zgodnie z instrukcjami wyświetlanymi na ekranie, i naciśnij ●.
- 4** Ustaw opcję [Format daty i czasu], [Czas letni] i [Data i czas] i naciśnij przycisk [OK].
 - Północ jest wyświetlana jako 12:00 AM, a południe jako 12:00 PM.
- 5** Postępuj według instrukcji wyświetlanych na ekranie.

Robienie zdjęć/nagrywanie filmów

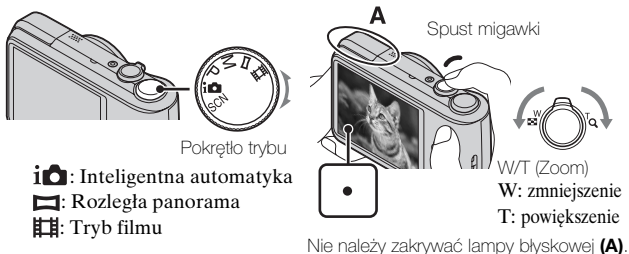

Robienie zdjęć

- 1 Naciśnij spust migawki do połowy, aby ustawić ostrość.
Po ustawieniu ostrości obrazu emitowany jest sygnał dźwiękowy i świeci wskaźnik ●.
- 2 Naciśnij spust migawki do końca.

Nagrywanie filmów

- 1 Naciśnij spust migawki do końca, aby rozpocząć nagrywanie.
 - Do zmiany skali zoomu służy dźwignia W/T (zoom).
- 2 Naciśnij ponownie spust migawki do końca, aby zatrzymać nagrywanie.

Uwagi

- Nie wolno wpychać lub wyciągać lampy błyskowej palcami. Może to doprowadzić do usterek.
- Jeżeli podczas nagrywania filmu używana jest funkcja zoomu, rejestrowany jest dźwięk pracy obiektywu.

- Czas filmowania wynosi w przybliżeniu 29 minut, przy temperaturze 25°C i gdy w aparacie ustawione są ustawienia fabryczne. Po zakończeniu filmowania, można ponownie nacisnąć spust migawki, aby ponownie rozpocząć filmowanie. W zależności od temperatury podczas filmowania, nagrywanie może zostać automatycznie zatrzymane w celu ochrony aparatu (strona 22).
- Zakres fotografowania panoramicznego może zostać zmniejszony, w zależności od obiektu bądź sposobu fotografowania. Z tego względu, nawet jeśli opcja [360°] ustawiona jest na fotografowanie panoramiczne, nagrany obraz może mieć mniejszy zakres niż 360 stopni.

Wyświetlanie zdjęć

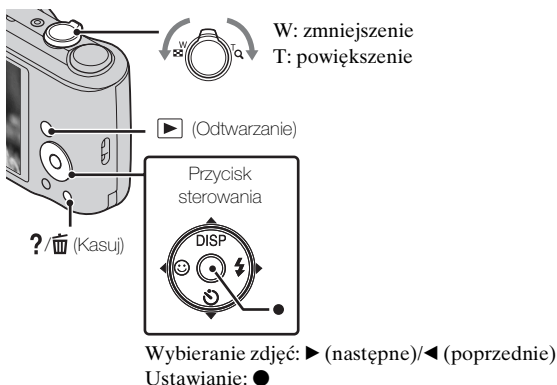

1 Naciśnij przycisk ▶ (Odtwarzanie).

- Jeżeli zdjęcia z karty pamięci zarejestrowane innym aparatem zostaną odtworzone w tym aparacie, pojawi się ekran rejestracji pliku danych.

■ Wybieranie następnego/poprzedniego zdjęcia

Wybierz zdjęcie, naciskając przycisk ▶ (następne)/◀ (poprzednie) na przycisku sterowania. Naciśnij część ● na środku przycisku sterowania, aby wyświetlić filmy.

■ Usuwanie zdjęć

- ① Naciśnij przycisk ?/⌫ (Kasuj).
- ② Wybierz opcję [Ten obraz] za pomocą części ▲ przycisku sterowania, a następnie naciśnij przycisk ●.

■ Powrót do trybu fotografowania

Naciśnij spust migawki do połowy.

Przewodnik w aparacie

Ten aparat zawiera wewnętrzną pomoc do funkcji. Umożliwia ona wyszukanie funkcji aparatu odpowiednio do potrzeb.

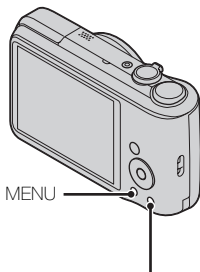

?/⌫ (Przewodnik w aparacie)

1 Naciśnij przycisk MENU.

2 Wybierz pozycję, której opis chcesz wyświetlić, a następnie naciśnij przycisk ?/⌫ (Przewodnik w aparacie).

Wyświetlony zostanie przewodnik obsługi wybranej funkcji.

- Funkcje można wyszukiwać według słów kluczowych lub ikon, naciskając przycisk ?/⌫ (Przewodnik w aparacie) gdy MENU nie jest wyświetlane.
-

Przedstawienie innych funkcji

Sterowanie innymi funkcjami podczas robienia zdjęć i nagrywania filmów oraz ich odtwarzania można realizować przy użyciu przycisku sterowania lub przycisku MENU na aparacie. Aparat pozwala zapoznać się z opisem funkcji, co ułatwia ich wybór. Wyświetli opisy i spróbuj użyć różnych funkcji.

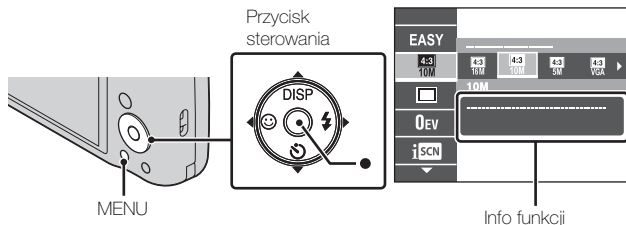

Przycisk sterowania

DISP (Ustawienia wyświetlania): pozwala zmienić ustawienia ekranu.

☺ (Samowyzw.): pozwala użyć samowyzwalacza.

☺ (Zdjęcie z uśmiechem): pozwala użyć trybu robienia zdjęć z uśmiechem.

⚡ (Lampa błyskowa): pozwala wybrać ustawienia lampy błyskowej dla zdjęć.

● (Śledzenie ostrości): pozwala w dalszym ciągu ustawiać ostrość na obiekt, nawet gdy jest on w ruchu.

Elementy menu

Fotografowanie



Wybór sceny	Wybór wprowadzonych wcześniej ustawień odpowiednio do warunków sceny.
Łatwy tryb	Fotografowanie zdjęć z użyciem minimalnej liczby funkcji.
Rozmiar zdjęcia/ Rozmiar obrazu panoramy/Rozmiar filmu	Wybór rozmiaru obrazu dla zdjęć zwykłych i panoramicznych oraz filmów.





Ustawienia serii zdjęć	Wybór trybu pojedynczego obrazu lub trybu serii.
Ustawienia bracketingu	Ustawienie typu bracketingu.
EV	Ręczne dostosowanie ekspozycji.
ISO	Dostosowanie czułości jasności.
Balans bieli	Dostosowanie kolorów obrazu.
Ostrość	Wybór sposobu ustawiania ostrości.
Tryb pomiaru	Wybór trybu pomiaru określającego część obiektu mierzoną do określenia ekspozycji.
Rozpoznanie sceny	Wybranie automatycznego rozpoznawania warunków w trybie inteligentnej automatyki.
Efekt gład. skóry	Ustawianie efektu miękkiej skóry i jego poziomu.
Czułość na uśmiech	Ustawienie czułości wykrywania uśmiechu w funkcji Zdjęcie z uśmiechem.
Wykrywanie twarzy	Umożliwia automatyczne wykrywanie twarzy i dostosowywanie różne ustawienia.
DRO	Wybór funkcji DRO w celu skorygowania jasności i kontrastu oraz poprawy jakości obrazu.
Red. zamkn. oczu	Ustawia automatyczne robienie dwóch zdjęć i wybiera zdjęcie bez mrugnięcia.
SteadyShot filmu	Wybór siły działania funkcji SteadyShot w trybie filmu. Kąt widzenia zmienia się po zmianie tego ustawienia.
Efekt wizualny	Fotografowanie z oryginalną teksturą, stosowanie do pożądanego efektu.
Barwy	Wybór barwy, gdy w opcji Efekt wizualny wybrano ustawienie [Zabawkowy aparat].
Wyodrębniony kolor	Wybór koloru do wyodrębnienia, gdy w opcji Efekt wizualny wybrano ustawienie [Kolor częściowy].
Przewodnik w aparacie	Wyszukiwanie funkcji odpowiednio do potrzeb.

Wyświetlanie

Slajdy	Wybór metody ciągłego odtwarzania.
Tryb oglądania	Wybór formatu wyświetlania obrazów.
Retusz	Retusz obrazu z użyciem różnych efektów.
Kasuj	Usuwanie zdjęcia.
Chroń	Ochrona zdjęć.
Drukuj (DPOF)	Dodanie do zdjęcia znaku polecenia wydruku.
Obróć	Obrócenie zdjęcia w lewo.
Przewodnik w aparacie	Wyszukiwanie funkcji odpowiednio do potrzeb.

Ustawianie elementów

Naciśnięcie przycisku MENU w trakcie fotografowania lub odtwarzania spowoduje wyświetlenie ekranu  (Ustawienia). Na ekranie  (Ustawienia) można zmienić ustawienia domyślne.

 Ustawienia fotografowania	Wspomaganie AF/Linia siatki/Rozdz. wyświetlania/Zoom cyfrowy/Red. czerw. oczu/Uwaga-zamkn. oczu/Wpisz datę
 Główne ustawienia	Brzęczyk/Jasność panelu/Language Setting/Kolor wyświetlania/Tryb pokazowy/Inicjalizuj/Info funkcji/Wyjscie video/Tryb ekonomiczny/Ust. połączenia USB/Ustawienia LUN/Pobierz muzykę/Opróżnij muzykę/Eye-Fi
 Narzędzia karty pamięci*	Format/Utwórz katalog REC/Zmień katalog REC/Skasuj katalog REC/Kopiuj/Numer pliku
 Ustawienia zegara	Ustawienia regionu/Ustaw. daty i czasu

* Jeśli karta pamięci nie została włożona, wyświetlona zostanie ikona  (Narzędzia pamięci wewnętrzz.), a jedyną dostępną opcją będzie [Format].

Instalowanie aplikacji na komputerze (Windows)

Zainstalowanie wstępnie oprogramowanie „PlayMemories Home” umożliwia korzystanie z zarejestrowanych zdjęć i filmów, które zostały zaimportowane do komputera.

Zdjęcia można rejestrować i odtwarzać za pomocą aparatu bez instalowania oprogramowania „PlayMemories Home”.

-
- 1 Podłącz aparat do komputera.
 - 2 [Komputer] (w systemie Windows XP, [Mój komputer])
→ [PMHOME] → kliknij dwukrotnie [PMHOME.EXE].
 - 3 Postępuj zgodnie z instrukcjami wyświetlanymi na ekranie, aby ukończyć instalację.
-

PL

Uwaga

- Oprogramowanie „PlayMemories Home” nie jest obsługiwane w systemie Mac OS. Do wyświetlania zdjęć na komputerze Mac należy używać aplikacji zainstalowanych na komputerze Mac. Szczegółowe informacje znajdują się na stronie <http://www.sony.co.jp/imsoft/Mac/>

■ Przydatne funkcje aplikacji „PlayMemories Home”

Aplikacja „PlayMemories Home” oferuje wymienione poniżej przydatne funkcje, a po połączeniu się z siecią Internet i zainstalowaniu funkcji „Funkcja Zaawansowana”, umożliwia korzystanie z dodatkowych funkcji.

- Importowanie i wyświetlanie zdjęć zarejestrowanych za pomocą aparatu.
- Wyświetlanie zdjęć w komputerze poprzez organizowanie ich w kalendarzu według daty wykonania.
- Korygowanie zdjęć (Korekcja czerwonych oczu itd.), drukowanie, wysyłanie pocztą e-mail i zmiana daty/godziny wykonania.
- Zapisywanie i drukowanie zdjęć ze wstawioną datą wykonania.

Liczba zdjęć i czas nagrywania filmów

Liczba zdjęć i czas nagrywania może się różnić w zależności od warunków fotografowania i karty pamięci.

Zdjęcia

(Jednostki: zdjęcia)

Rozmiar \ Pojemność	Pamięć wewnętrzna	Karta pamięci
	Około 27 MB	2 GB
16M	4	265
VGA	165	11000
16:9(12M)	4	330

Filmy

W tabeli poniżej podano przybliżone maksymalne czasy nagrywania. Są to czasy całkowite dla wszystkich plików filmowych. Filmowanie ciągle jest możliwe przez około 29 minut. Maksymalna wielkość pliku filmu może wynosić do około 2 GB.

(h (godzin), m (minut), s (sekund))

Rozmiar \ Pojemność	Pamięć wewnętrzna	Karta pamięci
	Około 27 MB	2 GB
1280×720(Wys. jakość)	—	20m (15m)
1280×720(Standard)	—	35m (25m)
VGA	1m (45s)	1h 05m (50m)

Liczba w () jest to minimalny czas nagrywania.

- Czas nagrywania filmów zmienia się, ponieważ aparat jest wyposażony w funkcję VBR (zmiennej szybkości transmisji bitów), która automatycznie dostosowuje jakość obrazu do fotografowanej sceny. Podczas nagrywania szybko poruszającego się obiektu obraz jest wyraźniejszy, ale czas nagrywania jest krótszy, ponieważ do nagrania jest wymagana większa ilość pamięci.

Czas nagrywania zmienia się również w zależności od warunków fotografowania, obiektu i ustawień rozmiaru obrazu.

Uwagi dotyczące korzystania z aparatu

Uwagi dotyczące używania i konserwacji

Należy unikać niedbałego obchodzenia się, demontażu, modyfikacji, wstrząsów fizycznych lub uderzeń, takich jak młotkowanie, upuszczania lub stawiania na produkcie. Szczególną uwagę należy zwracać na obiektyw.

Uwagi na temat nagrywania/odtwarzania

- Przed rozpoczęciem nagrywania należy wykonać nagrywanie próbne, aby upewnić się, że aparat działa prawidłowo.
- Ten aparat nie jest pyłoszczelny, bryzgoszczelny ani wodoszczelny.
- Unikać narażania aparatu na działanie wody. W przypadku dostania się wody do środka aparatu może dojść do usterek. W niektórych przypadkach naprawa aparatu może nie być możliwa.
- Nie wolno kierować obiektywu bezpośrednio w stronę słońca lub innego jasnego źródła światła. Może to spowodować uszkodzenie aparatu.
- Jeśli dojdzie do skroplenia się wilgoci, należy ją usunąć przed korzystaniem z aparatu.
- Nie należy potrząsać ani uderzać aparatem. Może to doprowadzić do usterki i zapisywanie obrazów może nie być możliwe. Poza tym nośniki zapisu mogą nie nadawać się do użycia lub może dojść do uszkodzenia danych obrazów.

Aparatu nie należy używać/przechowywać w następujących miejscach

- W miejscach bardzo gorących, zimnych lub wilgotnych
W miejscach takich, jak samochód zaparkowany w słonecznym miejscu, korpus aparatu może się zdeformować, co może być przyczyną awarii.
- Pod bezpośrednim działaniem światła słonecznego lub w pobliżu grzejnika
Korpus aparatu może się odbarwić lub zdeformować, co może być przyczyną awarii.
- W miejscu narażonym na wstrząsy
- W pobliżu miejsc, gdzie wytwarzane są silne fale radiowe lub emitowane jest promieniowanie. W przeciwnym razie prawidłowe nagrywanie lub odtwarzanie obrazów może nie być możliwe.
- W miejscach piaszczystych lub zapylnych
Należy uważać, aby do aparatu nie dostał się piasek lub kurz. Może to doprowadzić do uszkodzenia aparatu — w niektórych przypadkach nieodwracalnego.

Informacje dotyczące przenoszenia

Nie należy siadać na krześle lub w innym miejscu w chwili, gdy aparat znajduje się w tylnej kieszeni spodni lub spódnicy użytkownika - może to spowodować uszkodzenie urządzenia.

Uwagi dotyczące ekranu i obiektywu

Ekran został wyprodukowany przy użyciu bardzo precyzyjnych technologii, dzięki czemu udało się uzyskać ponad 99,99% sprawnych pikseli. Jednak na ekranie mogą być widoczne niewielkie czarne i/lub jasne kropki (białe, czerwone, niebieskie lub zielone). Jest to normalny efekt procesu produkcji i nie wpływa na zapis.

Uwagi dotyczące lampy błyskowej

- Nie należy przenosić aparatu trzymając za lampę błyskową, ani narażać jej na działanie nadmiernych sił.
- Jeśli do otwartej lampy błyskowej dostanie się woda, kurz lub piasek, może to doprowadzić do usterki.

Uchwyt

W przypadku obtarcia uchwytu ciemnymi materiałami lub materiałami skórzanymi, w niektórych okolicznościach kolor uchwytu może ulec zmianie.

Informacje na temat temperatury aparatu

Podczas ciągłej pracy aparat może się nagrzać, ale nie oznacza to jego uszkodzenia.

Informacje na temat zabezpieczenia przed przegrzaniem

W zależności od temperatury aparatu i akumulatora nagranie filmów może być niemożliwe lub zasilanie zostanie wyłączone automatycznie w celu ochrony aparatu.

Przed wyłączeniem zasilania na ekranie zostanie wyświetlony komunikat lub nagrywanie filmów będzie niemożliwe. W takim przypadku nie włączaj zasilania i poczekaj aż spadnie temperatura aparatu i akumulatora. Jeśli włączysz aparat, nie pozwalając na ochłodzenie aparatu i akumulatora, zasilanie może się znowu wyłączyć lub nagrywanie filmów może być niemożliwe.

Informacje o ładowaniu akumulatora

Podczas ładowania akumulatora, który nie był używany przez długi czas, naładowanie go do odpowiedniej pojemności może być niemożliwe.

Wynika to z charakterystyk akumulatora i nie świadczy o uszkodzeniu. Ponownie naładuj akumulator.

Ostrzeżenie dotyczące praw autorskich

Programy telewizyjne, filmy, taśmy wideo i inne materiały mogą być objęte prawami autorskimi. Nieupoważnione nagrywanie takich materiałów może być sprzeczne z ustaleniami praw autorskich.

Brak odszkodowań za uszkodzenia zawartości lub zapisanych danych

Firma Sony nie przyznaje odszkodowań za nieprawidłowości w zapisie, utratę lub uszkodzenia zapisanej zawartości wynikające z usterki aparatu lub nośnika zapisu itp.

Czyszczenie obudowy aparatu

Obudowę aparatu należy przetrzeć miękką, lekko zwilżoną w wodzie szmatką, a następnie wytrzeć do sucha. Aby uniknąć uszkodzenia obudowy:

- Nie narażać aparatu na działanie niedozwolonych środków chemicznych, takich jak: rozpuszczalnik, benzyna, alkohol, ściereczki jednorazowe, środki odstraszające owady, środki owadobójcze, kosmetyki do opalania.

Dane techniczne

Aparat

[System]

Przetwornik obrazu: Kolorowy
CCD 7,75 mm (typu 1/2,3), filtr
kolorów podstawowych

Całkowita liczba pikseli aparatu:
około 16,4 megapikseli

Efektywna liczba pikseli aparatu:
około 16,1 megapikseli

Obiektyw: Sony G zoom optyczny
16×

f = 4,28 mm – 68,48 mm (24 mm
– 384 mm (odpowiednik kliszy
35 mm))

F3,3 (W) – F5,9 (T)

Podczas nagrywania filmów

(16:9): 25 mm – 400 mm*

Podczas nagrywania filmów

(4:3): 31 mm – 496 mm*

* Gdy opcja [SteadyShot filmu] jest
ustawiona na [Standardowy].

SteadyShot: Optyczny

Regulacja ekspozycji: Ekspozycja
automatyczna, Ręczna
ekspozycja, Wybór sceny
(12 trybów)

Balans bieli: Automatyczny, Światło
dzienne, Pochmurnie,
Świetlówka 1/2/3, Żarowe,
Lampa błyskowa, Jednym dotk.

Okres zapisu serii: około 1,0 sekund

Format plików:

Zdjęcia: zgodny z JPEG (DCF,
Exif, MPF Baseline), zgodny z
DPOF

Filmy: MPEG-4 AVC/H.264

Nośnik zapisu: Pamięć wewnętrzna
(około 27 MB), karty „Memory
Stick Duo”, „Memory Stick

Micro”, SD, karty pamięci
microSD

Lampa błyskowa: Zasięg lampy
(czułość ISO (Zalecany
wskaźnik ekspozycji) ustawiona
na Auto):

Około 0,3 m do 3,7 m (W)

Około 1,2 m do 2,1 m (T)

[Złącza wejściowe i wyjściowe]

Gniazdo USB / A/V OUT:

Wyjście wideo

Wyjście audio

Komunikacja USB

Komunikacja USB: Hi-Speed USB
(USB 2.0)

[Ekran]

Ekran LCD:

7,5 cm (typu 3,0), matryca TFT

Łączna liczba punktów:

460 800 punktów

[Zasilanie, dane ogólne]

Zasilanie: Akumulator

NP-BG1, 3,6 V

NP-FG1 (sprzedawany
oddzielnie), 3,6 V

Pobór mocy (podczas
fotografowania): 1,3 W

Temperatura pracy:

0°C do 40°C

Temperatura przechowywania:

-20°C do +60°C

Wymiary (zgodne z CIPA):

104,7 mm × 59,7 mm × 33,8 mm
(szer./wys./gł.)

Waga (zgodna z CIPA) (łącznie z akumulatorem NP-BG1, „Memory Stick Duo”):
Okolo 222 g

Mikrofon: monofoniczny

Głośnik: monofoniczny

Exif Print: zgodny

PRINT Image Matching III: zgodny

Ładowarka BC-CSGD

Wymagania dotyczące zasilania:

100 V do 240 V, prąd zmienny,
50 Hz/60 Hz, 2 W

Napięcie wyjściowe: prąd stały
4,2 V, 0,25 A

Temperatura pracy:
0°C do 40°C

Temperatura przechowywania:
-20°C do +60°C

Wymiary:
Okolo 55 mm × 24 mm × 83 mm
(szer./wys./gl.)

Waga: Okolo 55 g

Akumulator NP-BG1

Używane ogniwa: litowo-jonowe

Maksymalne napięcie: prąd stały
4,2 V

Napięcie znamionowe: prąd stały
3,6 V

Maksymalne napięcie ładowania:
prąd stały 4,2 V

Maksymalny prąd ładowania: 1,44 A

Pojemność:
typowa: 3,4 Wh (960 mAh)
minimalna: 3,3 Wh (910 mAh)

Konstrukcja oraz dane techniczne mogą ulec zmianie bez powiadomienia.

Znaki towarowe

- Następujące symbole są znakami towarowymi firmy Sony Corporation.
Cyber-shot, „Cyber-shot”, „Memory Stick PRO Duo”, „Memory Stick PRO-HG Duo”, „Memory Stick Duo”
- Windows jest zarejestrowanym znakiem towarowym firmy Microsoft Corporation w Stanach Zjednoczonych i/lub innych krajach.
- Mac jest zarejestrowanym znakiem towarowym firmy Apple Inc.
- Logo SDXC jest znakiem towarowym firmy SD-3C, LLC.
- Ponadto używane w niniejszej instrukcji nazwy systemów i produktów są zwykle znakami towarowymi lub zastrzeżonymi znakami towarowymi odpowiednich twórców lub producentów. Symbole TM i [®] nie są jednak używane przy każdym wystąpieniu określonej nazwy systemu lub produktu.

Dodatkowe informacje o tym produkcie i odpowiedzi na najczęściej zadawane pytania znajdują się na naszej witrynie pomocy technicznej.

<http://www.sony.net/>

Wydrukowano na papierze wyprodukowanym w co najmniej 70% z makulatury, przy użyciu tuszu na bazie oleju roślinnego, nie zawierającego lotnych związków organicznych.

Nadzór nad dystrybucją na terytorium
Rzeczypospolitej Polskiej sprawuje
Sony Poland, 00-876 Warszawa, ul.
Ogrodowa 58.

Více o fotoaparátu („Uživatelská příručka Cyber-shot“)



„Uživatelská příručka Cyber-shot“ je online příručka. Zde naleznete podrobné údaje o mnohých funkcích fotoaparátu.

- ① Otevřete stránku podpory Sony.
<http://www.sony.net/SonyInfo/Support/>
- ② Zvolte svou zemi nebo oblast.
- ③ Na stránce podpory vyhledejte název modelu vašeho fotoaparátu.
 - Zkontrolujte název modelu na spodní straně fotoaparátu.

Kontrola dodaného příslušenství

Číslo v závorkách udává počet kusů.

- Fotoaparát (1)
- Nabíječka akumulátoru BC-CSGD (1)
- Napájecí kabel (není součástí dodávky v USA a Kanadě) (1)
- Dobíjecí modul akumulátoru NP-BG1 (1)/Pouzdro na akumulátor (1)
- Speciální kabel USB (1)
- Zápěstní řemínek (1)
- Návod k obsluze (tato příručka) (1)

VAROVÁNÍ

Nevystavujte přístroj dešti ani vlhkosti; omezíte tak nebezpečí požáru nebo úrazu elektrickým proudem.

DŮLEŽITÉ BEZPEČNOSTNÍ INSTRUKCE -TYTO INSTRUKCE USCHOVEJTE NEBEZPEČÍ ŘÍDTE SE TĚMITO INSTRUKCEMI, ABYSTE OMEZILI NEBEZPEČÍ POŽÁRU NEBO ÚRAZU ELEKTRICKÝM PROUDEM

Pokud se tvar zástrčky nehodí do síťové zásuvky, použijte propojovací adaptér správné konfigurace pro síťovou zásuvku.

UPOZORNĚNÍ

CZ

Modul akumulátoru

Při nesprávném zacházení s modulem akumulátoru může dojít k výbuchu, zapálení ohně nebo dokonce chemickému popálení. Věnujte pozornost níže uvedeným upozorněním.

- Nerozebírejte jej.
- Nesnažte se modul akumulátoru zdeformovat, ani jej nevystavujte působení síly nebo nárazům, např. tlučení, upuštění na zem nebo šlapání na něj.
- Nezkratujte jej, kontakty akumulátoru by neměly přijít do styku s kovovými předměty.
- Nevystavujte modul akumulátoru teplotě vyšší než 60 °C, např. na přímém slunci nebo v automobilu zaparkovaném na slunci.
- Nespalujte jej a nevhazujte do ohně.
- Nepoužívejte poškozené nebo vytékající lithium-iontové akumulátory.
- Modul akumulátoru dobíjejte vždy pomocí značkové nabíječky Sony nebo pomocí zařízení určeného k nabíjení akumulátoru.
- Nenechávejte modul akumulátoru v dosahu malých dětí.
- Uchovávejte modul akumulátoru v suchu.
- Vyměňte akumulátor pouze za stejný typ nebo ekvivalentní typ doporučený společností Sony.
- Použité moduly akumulátoru urychleně zlikvidujte v souladu s pokyny.

| Nabíječka akumulátorů

Ani v případech, kdy kontrolka CHARGE nesvítí, není přístroj odpojen od zdroje střídavého napětí, dokud je připojen do zásuvky. Dojde-li během používání napáječky akumulátorů k jakýmkoliv potížím, ihned přerušete napájení přístroje – zástrčku ihned odpojte od síťové zásuvky.

Síťová šňůra, pokud je přiložena, je určena pouze pro použití speciálně s tímto fotoaparát a neměla by se používat s jiným elektrickým zařízením.

Pro zákazníky v Evropě

| Upozornění pro zákazníky v zemích, na které se vztahují směrnice ES

Výrobce tohoto produktu je společnost Sony Corporation, 1-7-1 Konan Minato-ku Tokyo, 108-0075, Japonsko. Oprávněným zástupcem pro EMC a bezpečnost produktů je společnost Sony Deutschland GmbH, Hedelfinger Strasse 61, 70327 Stuttgart, Německo. S otázkami týkajícími se servisu či záruky se obračejte na adresy uvedené ve zvláštních servisních či záručních dokumentech.

Tento výrobek byl testován a bylo shledáno, že splňuje omezení stanovená ve směrnici EMC pro používání propojovacích kabelů kratších než 3 metry.

| Upozornění

Elektromagnetické pole může při specifických frekvencích ovlivnit obraz a zvuk tohoto přístroje.

| Upozornění

Pokud statická elektřina nebo elektromagnetismus způsobí přerušování přenosu dat v polovině (selhání), restartujte aplikaci a znovu připojte komunikační kabel (kabel USB apod.).

| Likvidace nepotřebného elektrického a elektronického zařízení (platné v Evropské unii a dalších evropských státech uplatňujících oddělený systém sběru)



Tento symbol umístěný na výrobku nebo jeho balení upozorňuje, že by s výrobkem po ukončení jeho životnosti nemělo být nakládáno jako s běžným odpadem z domácnosti. Je nutné ho odvézt do sběrného místa pro recyklaci elektrického a elektronického zařízení. Zajištěním správné likvidace tohoto výrobku pomůžete zabránit případným negativním dopadům na životní prostředí a lidské zdraví, které by jinak byly způsobeny nevhodnou likvidací výrobku.

Recyklováním materiálů, z nichž je vyroben, pomůžete ochránit přírodní zdroje. Podrobnější informace o recyklaci tohoto výrobku zjistíte u příslušného místního obecního úřadu, podniku pro likvidaci domovních odpadů nebo v obchodě, kde jste výrobek zakoupili.

I Nakládání s nepotřebnými bateriemi (platí v Evropské unii a dalších evropských státech využívajících systém odděleného sběru)



Tento symbol umístěný na baterii nebo na jejím obalu upozorňuje, že s baterií opatřenou tímto označením by se nemělo nakládat jako s běžným domácím odpadem.

Symbol nacházející se na určitých typech baterií může být použit v kombinaci s chemickou značkou. Značky pro rtuť (Hg) nebo olovo (Pb) se použijí, pokud baterie obsahuje více než 0,0005% rtuti nebo

0,004% olova.

Správným nakládáním s těmito nepotřebnými bateriemi pomůžete zabránit možným negativním dopadům na životní prostředí a lidské zdraví, k nimž by mohlo docházet v případech nevhodného zacházení s vyřazenými bateriemi. Materiálová recyklace pomůže chránit přírodní zdroje.

V případě, že výrobek z důvodů bezpečnosti, funkce nebo uchování dat vyžaduje trvalé spojení s vloženou baterií, je třeba, aby takovou baterii vyjmul z přístroje pouze kvalifikovaný personál.

K tomu, aby s baterií bylo správně naloženo, předejte výrobek, který je na konci své životnosti na místo, jenž je určené ke sběru elektrických a elektronických zařízení za účelem jejich recyklace.

Pokud jde o ostatní baterie, prosím, nahlédněte do té části návodu k obsluze, která popisuje bezpečné vyjmutí baterie z výrobku. Nepotřebnou baterii odevzdejte k recyklaci na příslušné sběrné místo.

Pro podrobnější informace o recyklaci tohoto výrobku či baterii kontaktujte, prosím, místní obecní úřad, podnik zabezpečující místní odpadové hospodářství nebo prodejnu, kde jste výrobek zakoupili.

CZ

Identifikace součástí

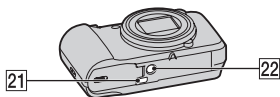
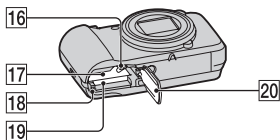
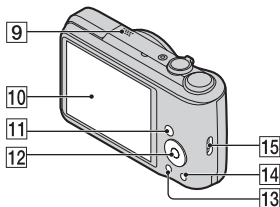
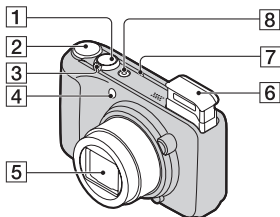

- 1** Tlačítko spouště
2 Volič režimu: **SCN** (Volba scény)/**i** (Inteligentní auto)/**P** (Automat. program)/**M** (Fotogr. s ručním nastav. expoz.)/**[ikon]** (Plynulé panoráma)/**[ikon]** (Režim videa)

- 3** Snímání: páčka W/T (Zoom)
 Prohlížení: páčka Q (Přehled)/páčka **[ikon]** (Zoom přehrávání)
4 Indikátor samospouště/
 Indikátor snímání úsměvu/
 Iluminátor AF
5 Objektiv
6 Blesk
 - Nezakrývejte blesk prsty.
 - Když používáte blesk, blesk vyskakuje automaticky.
 - Blesk se automaticky sklopí, když zapnete/vypnete napájení, přepnete fotoaparát do režimu přehrávání nebo když změníte režim snímání.**7** Reproduktor
8 Tlačítko ON/OFF (Napájení)/
 Indikátor napájení
9 Mikrofon
10 LCD displej
11 Tlačítko **[ikon]** (Přehrávání)
12 Ovládací tlačítko
 MENU zapnuto: **[ikon]**/**[ikon]**/**[ikon]**/**[ikon]**
 MENU vypnuto: DISP/**[ikon]**/**[ikon]**/**[ikon]**/Zaměřené ostření
13 Tlačítko MENU
14 Tlačítko **[ikon]**/**[ikon]** (Nápověda k fotoaparátu/Vymazat)
15 Háček zápěstního řemíku
16 Páčka pro vysunutí akumulátoru
17 Slot akumulátoru
18 Indikátor přístupu
19 Slot paměťové karty
20 Kryt akumulátoru/paměťové karty

21 Zdířka USB / A/V OUT

22 Závít stativu

- Používejte stativ se šroubem kratším než 5,5 mm. V opačném případě nebude možné správně připevnit fotoaparát a mohlo by dojít k jeho poškození.

Nabíjení modulu akumulátoru

Pro zákazníky v USA a Kanadě

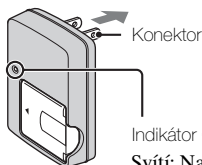

Indikátor CHARGE

Svídí: Nabíjí se

Nesvídí: Nabíjení ukončeno (Normální nabití)

Bliká: Chyba nabíjení

Pro zákazníky z jiných zemí/oblastí než z USA a Kanady

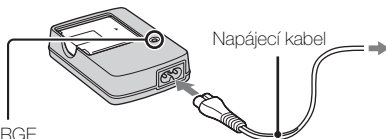

Nabíjecí kabel

Indikátor CHARGE

Svídí: Nabíjí se

Nesvídí: Nabíjení ukončeno (Normální nabití)

Bliká: Chyba nabíjení

1 Modul akumulátoru vložte do nabíječky.

- Akumulátor lze dobít, i když je částečně nabitý.

2 Nabíječku připojte do elektrické zásuvky.

- Jestliže budete pokračovat v nabíjení akumulátoru zhruba ještě hodinu po zhasnutí indikátoru CHARGE, bude jeho výdrž o něco delší (Úplné nabití).
- Když bliká kontrolka CHARGE a nabíjení není dokončeno, modul akumulátoru vyjměte a znovu vložte.

■ Doba nabíjení

Doba pro úplné nabití: přibl. 330 min.

Doba pro normální nabití: přibl. 270 min.

Poznámky

- Výše uvedené časy jsou časy nezbytné k úplnému nabití zcela vybitého modulu akumulátoru za teploty 25 °C. Nabíjení může v závislosti na podmínkách užívání a okolnostech trvat déle.
- Nabíječku zapojte do nejbližší elektrické zásuvky.
- Po dokončení nabíjení odpojte napájecí kabel z elektrické zásuvky a vyjměte modul akumulátoru z nabíječky.
- Používejte pouze originální modul akumulátoru nebo nabíječku značky Sony.

■ Výdrž akumulátorů a počet snímků, které lze nahrát či prohlížet

	Výdrž akumulátoru (min.)	Počet snímků
Fotografování	Přibl. 145	Přibl. 290
Prohlížení fotografií	Přibl. 280	Přibl. 5600
Nahrávání videoklipů	Přibl. 120	—

Poznámky

- Počet snímků, které lze nahrát, představuje přibližnou hodnotu při snímání s plně nabitým modulem akumulátoru. V závislosti na konkrétních podmínkách může být tato hodnota nižší.
- Počet fotografií, které lze nahrát, platí pro snímání za následujících podmínek:
 - Použití karty Sony „Memory Stick PRO Duo“ (Mark2) (prodává se samostatně).
 - Při použití plně nabitého modulu akumulátoru (je součástí dodávky) při okolní teplotě 25 °C.
- Počet snímků, které lze uložit, závisí na standardu CIPA a platí pro fotografování za následujících podmínek. (CIPA: Camera & Imaging Products Association)
 - Funkce [Jas panelu] je nastavena na [3].
 - Fotografování jednou za 30 sekund.
 - Zoomování se provádí střídavě mezi polohami W a T.
 - Blesk se používá na každou druhou fotografii.
 - Po každých deseti fotografiích se zapne a vypne napájení.
- Výdrž akumulátoru pro nahrávání videoklipů platí pro snímání za následujících podmínek:
 - Režim nahrávání: 720 FINE
 - Když skončí nepřetržitě nahrávání kvůli nastaveným limitům (str. 20), stiskněte znovu tlačítko spouště a pokračujte ve snímání. Funkce snímání, jako je zoom, nefungují.

Vložení modulu akumulátoru/paměťové karty (prodává se samostatně)

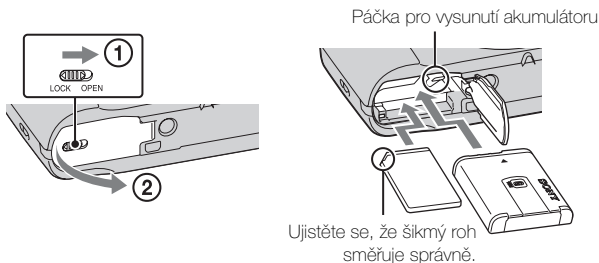

1 Otevřete kryt.

2 Vložte paměťovou kartu (prodává se samostatně).

- Vložte paměťovou kartu šikmým rohem směrem dolů, jak je uvedeno na obrázku, dokud nezapadne na místo.

3 Vložte modul akumulátoru.

- Stiskněte páčku pro vysunutí akumulátoru a vložte akumulátor, jak je zachyceno na obrázku. Ujistěte se, že páčka pro vysunutí akumulátoru po vložení zacvakla.

4 Zavřete kryt.

- Uzavření krytu s nesprávně vloženým akumulátorem může způsobit poškození akumulátoru.

■ Paměťové karty, které lze použít

	Paměťová karta	Na fotografie	Na videoklipy
A	Memory Stick PRO Duo	○	○ (pouze Mark2)
	Memory Stick PRO-HG Duo	○	○
	Memory Stick Duo	○	—
B	Memory Stick Micro (M2)	○	○ (pouze Mark2)
C	Paměťová karta SD	○	○ (Třída 4 nebo rychlejší)
	Paměťová karta SDHC	○	○ (Třída 4 nebo rychlejší)
	Paměťová karta SDXC	○	○ (Třída 4 nebo rychlejší)
D	Paměťová karta microSD	○	○ (Třída 4 nebo rychlejší)
	Paměťová karta microSDHC	○	○ (Třída 4 nebo rychlejší)

CZ

- V této příručce jsou produkty v tabulce hromadně nazývány následovně:

A: „Memory Stick Duo“

B: „Memory Stick Micro“

C: karta SD

D: paměťová karta microSD

Poznámka

- Když v tomto fotoaparátu používáte paměťové karty „Memory Stick Micro“ nebo microSD, nezapomeňte použít příslušný adaptér.

■ Vyjmutí paměťové karty/modulu akumulátoru

Paměťová karta: Jednou zatlačte na kartu.

Modul akumulátoru: Posuňte páčku pro vysunutí akumulátoru. Dejte pozor, abyste modul akumulátoru neupustili.

Poznámka

- Paměťovou kartu ani modul akumulátoru nikdy nevyjímejte, svítí-li indikátor přístupu (str. 6). Mohlo by dojít k poškození dat na paměťové kartě nebo ve vnitřní paměti.

Nastavení času

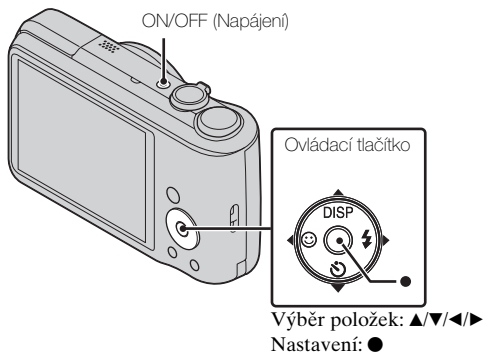

- 1** Stiskněte tlačítko ON/OFF (Napájení).
Nastavení data a času se zobrazí při prvním stisknutí tlačítka ON/OFF (Napájení).
 - Zapnutí a spuštění funkcí může nějakou dobu trvat.
- 2** Zvolte požadovaný jazyk.
- 3** Podle pokynů na obrazovce zvolte požadovanou geografickou oblast, potom stiskněte ●.
- 4** Nastavte [Formát data a času], [Letní čas] a [Datum a čas], poté stiskněte [OK].
 - Půlnoc je označena jako 12:00 AM a poledne jako 12:00 PM.
- 5** Postupujte podle pokynů na obrazovce.

Fotografování/snímání videoklipů

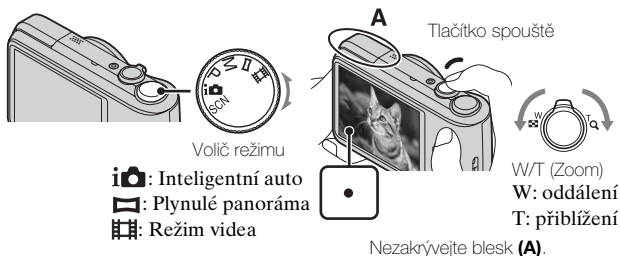

Fotografování

- 1 Zaostřete namáčknutím tlačítka spouště.
Když je obraz zaostřený, ozve se pípnutí a rozsvítí se indikátor ●.
- 2 Domáčkněte tlačítko spouště až na doraz.

CZ

Nahrávání videoklipů

- 1 Domáčkněte tlačítko spouště na doraz a nahrávání se spustí.
 - Pomocí tlačítka W/T (zoom) můžete měnit přiblížení.
- 2 Domáčkněte tlačítko spouště na doraz a nahrávání se zastaví.

Poznámky

- Jednotku blesku nezdvíhejte ani nesklápějte prsty. Mohlo by dojít k poruše.
- Používáte-li při nahrávání videoklipu funkci zoom, může dojít k zaznamenání zvuku pohybu objektivu.
- Najednou nepřetržitě snímat po dobu přibližně 29 minut, je-li teplota 25 °C a fotoaparát nastavený na výrobní nastavení. Když se nahrávání zastaví, můžete nahrávání obnovit opětovným stiskem tlačítka spouště. V závislosti na teplotě během snímání se může nahrávání automaticky zastavit za účelem ochrany fotoaparátu (str. 22).

- V závislosti na objektu nebo způsobu snímání může být panoramatický rozsah snímání omezen. I když tedy pro panoramatické snímání nastavíte [360°], zaznamenaný obraz nemusí pokrýt celých 360 stupňů.

Prohlížení snímků

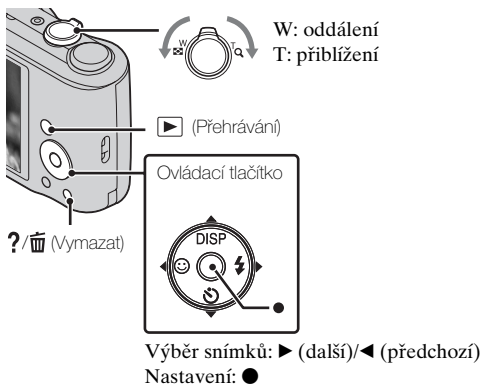

1 Stiskněte tlačítko ► (Přehrávání).

- Přehráváte-li snímky na paměťové kartě pořízené jiným fotoaparátem, objeví se na registrační obrazovka datového souboru.

■ Volba dalšího/předchozího snímku

Vyberte snímek pomocí ► (další)/◄ (předchozí) na ovládacím tlačítku. Chcete-li zobrazit videoklip, stiskněte ● uprostřed ovládacího tlačítka.

■ Mazání snímku

- ① Stiskněte tlačítko ?/ (Vymazat).
- ② Vyberte [Toto foto] pomocí ▲ na ovládacím tlačítku, poté stiskněte ●.

■ Návrat k pořizování snímků

^{CZ} 14 Namáčkněte tlačítko spouště do poloviny.

Nápověda k fotoaparátu

Tento fotoaparát je vybaven vnitřním průvodcem funkcemi. Tento průvodce vám umožňuje vyhledávat funkce fotoaparátu, které potřebujete.

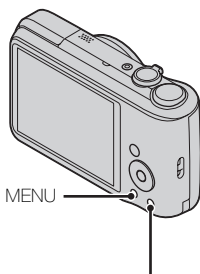

?/📷 (Nápověda k fotoaparátu)

CZ

-
- 1 Stiskněte tlačítko MENU.
 - 2 Zvolte položky, jejíž popis chcete prohlížet, potom stiskněte tlačítko ?/📷 (Nápověda k fotoaparátu).
Zobrazí se průvodce používáním pro zvolenou funkci.
 - Když není zobrazené MENU, můžete stiskem tlačítka ?/📷 (Nápověda k fotoaparátu) vyhledat funkci podle klíčového slova (klíčových slov) nebo ikony.
-

Představení dalších funkcí

Další funkce použité při snímání nebo přehrávání lze spustit pomocí ovládacího tlačítka nebo tlačítka MENU na fotoaparátu. Tento fotoaparát je vybaven Průvodcem funkcemi, který umožňuje jejich snadný výběr. Při zobrazení průvodce vyzkoušejte další funkce.

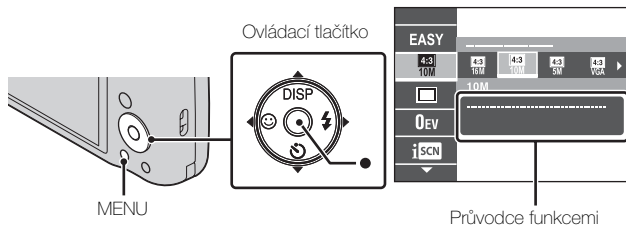

■ Ovládací tlačítko

DISP (Nastavení displeje): Umožňuje změnit zobrazení obrazovky.

☺ (Samospoušť): Umožňuje použít samospoušť.

☺ (Snímání úsměvu): Umožňuje použít režim Snímání úsměvu.

⚡ (Blesk): Umožňuje vybrat režim blesku u snímků.

● (Zaměřené ostření): Umožňuje pokračovat v ostření na objekt, i pokud se tento objekt pohybuje.

■ Položky nabídek

Nahrávání



Volba scény	Zvolí přednastavení tak, aby odpovídala různým podmínkám scény.
Snadný režim	Umožňuje fotografování pomocí minimálního počtu funkcí.
Velik. stat. snímku/ Velikost snímku panorámatu/ Velikost videa	Výběr velikosti snímku u snímků, panoramatických snímků nebo videoklipů.
Nastavení kontin. snímání	Výběr režimu zobrazení jednoho snímku nebo režimu série.
Nastavení řady	Nastavení typu snímání expoziční řady.





EV	Umožňuje ruční nastavení expozice.
ISO	Umožňuje nastavení citlivosti na světlo.
Vyváž. bílé	Umožňuje nastavení barevných tónů snímku.
Ostření	Umožní výběr metody ostření.
Režim měření	Umožní výběr režimu měření, který stanoví, jaká část objektu se bude měřit pro určení expozice.
Rozpoznání scény	Nastavením této položky dojde k automatické detekci podmínek fotografování v režimu Inteligentní auto.
Efekt hladké pleti	Umožní nastavení efektu hladké pleti a úroveň jeho účinku.
Úsměv - citlivost	Nastaví citlivost funkce Snímání úsměvu sloužící k detekci úsměvů.
Detekce obličejů	Fotoaparát automaticky rozpozná tváře a upraví různá nastavení.
DRO	Nastavením funkce DRO napravené jas a kontrast a zvýšíte kvalitu snímku.
Redukce zavřen. očí	Fotoaparát automaticky pořídí dva snímky a vybere snímek bez zavřených očí.
SteadyShot pro filmy	Nastaví sílu funkce SteadyShot v režimu videa. Když změníte toto nastavení, změní se úhel pohledu.
Obrazový efekt	Pořizuje fotografie s originální strukturou podle požadovaného efektu.
Barevný odstín	Nastaví barevný odstín, když je ve funkci Obrazový efekt zvolena možnost [Fotoaparát na hraní].
Vytažená barva	Zvolí barvu, která se má vytáhnout, když je ve funkci Obrazový efekt zvolena možnost [Částečná barva].
Nápověda k fotoaparátu	Umožňuje vyhledávání funkcí fotoaparátu podle vašich potřeb.

Prohlížení

Prezentace	Zvolí metodu nepřetržitého přehrávání.
Režim prohlížení	Zvolí formát zobrazení snímků.
Retuš	Retušuje snímky pomocí různých efektů.
Vymazat	Vymaže snímek.
Chránit	Ochrání snímky.
Tisk (DPOF)	Přidá na snímek značku tiskové objednávky.
Otočit	Otočí snímek doleva.
Nápověda k fotoaparátu	Umožňuje vyhledávání funkcí fotoaparátu podle vašich potřeb.

Položky nastavení

Když během fotografování nebo přehrávání stisknete tlačítko MENU, jako konečný výběr se zobrazí  (Nastavení). Výchozí nastavení můžete změnit na obrazovce  (Nastavení).

 Nastavení snímání	Iluminátor AF/Ř. Míříčky/Rozlišení displeje/ Digitální zoom/Redukce červ. očí/Detekce zavř. očí/ Zapsat datum
 Hlavní nastavení	Zvuk/Jas panelu/Language Setting/Barva zobrazení/ Režim demo/Inicializace/Průvodce funkcemi/ Videovýstup/Ekologický režim/Nast. připojení USB/ Nastavení LUN/Staž. hudby/Vyprázdnit hudbu/Eye-Fi
 Nástroj paměťové karty*	Formát./Tvorba nahr. složky/Změna nahr. složky/ Vymaz. nahr.složky/Kopírovat/Číslo souboru
 Nastavení hodin	Nastavení oblasti/Nastav.data a času

* Pokud není vložena paměťová karta, zobrazí se  (Nástroj vnitřní paměti) a vy budete moci vybrat pouze [Formát.].

Instalace aplikace do počítače (Windows)

Předinstalovaná aplikace „PlayMemories Home“ vám umožňuje využít nahraných fotografií a videoklipů nainportovaných do počítače.

Ve fotoaparátu můžete snímky nahrávat nebo přehrávat bez instalace aplikace „PlayMemories Home“.

- 1 Připojte fotoaparát k počítači.
- 2 [Computer] (ve Windows XP [My Computer]) → [PMHOME] → poklepejte na [PMHOME.EXE].
- 3 Dokončete instalaci podle pokynů na obrazovce.

Poznámka

- Aplikace „PlayMemories Home“ není kompatibilní s Mac OS. Pokud přehráváte snímky na počítači Mac, použijte aplikace nainstalované na vašem počítači Mac.
Podrobné informace naleznete na <http://www.sony.co.jp/imsoft/Mac/>

CZ

Užitečné funkce v „PlayMemories Home“

Aplikace „PlayMemories Home“ vám umožňuje provádět níže uvedené užitečné činnosti, celou řadu dalších funkcí můžete získat připojením k internetu a instalací aplikace „Expanded Feature“.

- Importovat a zobrazovat snímky zachycené tímto fotoaparátem.
- Prohlížet na počítači snímky jejich uspořádáním do kalendáře podle data pořízení.
- Opravovat fotografie (korekce červených očí apod.), tisknout, posílat snímky e-mailem a měnit datum/čas pořízení.
- Ukládat a tisknout snímky s vloženým datem pořízení.

Počet snímků a doba nahrávání pro videoklipy

Počet snímků a doba nahrávání se mohou lišit podle podmínek snímání a podle paměťové karty.

Fotografie

(Jednotky: snímky)

Velikost \ Kapacita	Vnitřní paměť	Paměťová karta
	Přibl. 27 MB	2 GB
16M	4	265
VGA	165	11000
16:9(12M)	4	330

Videoklipy

Níže uvedená tabulka znázorňuje přibližné maximální časy nahrávání. Jedná se o celkové časy všech videoklipů. Souvislé nahrávání je možné po dobu přibližně 29 minut. Maximální velikost souboru videoklipu je přibližně 2 GB.

(h (hodiny), m (minuty), s (sekundy))

Velikost \ Kapacita	Vnitřní paměť	Paměťová karta
	Přibl. 27 MB	2 GB
1280×720(Lepší)	—	20m (15m)
1280×720(Standard)	—	35m (25m)
VGA	1m (45s)	1h 05m (50m)

Doba v () představuje minimální dobu nahrávání.

- Délka videoklipů, které lze nahrát, se liší, protože je fotoaparát vybaven funkcí VBR (variabilní přenosová rychlost), která automaticky upravuje kvalitu videoklipu v závislosti na snímané scéně. Když nahráváte rychle se pohybující objekty, je obraz jasnější, dostupný čas nahrávání je ale kratší, protože videoklip zabere na paměťové kartě více místa.

Dostupný čas nahrávání se také liší v závislosti na podmínkách snímání, objektu nebo na nastavení velikosti obrazu.

Poznámky týkající se použití fotoaparátu

Používání a péče

Vyhnete se hrubému zacházení, rozebírání, úpravám, fyzickým otřesům nebo nárazům, jako jsou údery, pády nebo šlápnutí na produkt. V případě objektivu dbejte zvýšené opatrnosti.

Poznámky k nahrávání/přehrávání

- Než se rozhodnete nahrávat, vyzkoušejte si funkci záznamu a ověřte, že fotoaparát funguje správně.
- Tento fotoaparát není prachotěsný, není odolný proti stříkající vodě ani vodotěsný.
- Nevystavujte fotoaparát působení vody. Pokud do fotoaparátu pronikne voda, může dojít k poškození. V některých případech je poškození neopravitelné.
- Nemířte fotoaparátem do slunce ani jiného přímého světla. Mohlo by dojít k poškození fotoaparátu.
- Jestliže dojde ke kondenzaci vlhkosti, odstraňte ji, než začnete fotoaparát opět používat.
- Nevystavujte fotoaparát otřesům a úderům. Může dojít k poruše a je možné, že fotoaparát pak nebude správně nahrávat snímky. Záznamová média by navíc mohla být nepoužitelná a data snímků poškozená.

CZ

Nepoužívejte/neukládejte fotoaparát na těchto místech

- Na extrémně horkých, chladných nebo vlhkých místech
Na místech, jako je automobil zaparkovaný na slunci, se může tělo fotoaparátu deformovat, což může způsobit jeho poruchu.
- Na přímém slunci nebo v blízkosti ohřívače
Tělo fotoaparátu se může zdeformovat nebo změnit barvu, což může způsobit jeho poruchu.
- Na místech vystavených silným vibracím
- V blízkosti zdrojů silných radiových vln, záření nebo silného magnetického pole. Je možné, že fotoaparát pak nebude nahrávat nebo přehrávat správně.
- V prašných a písčitých podmínkách
Dbejte, aby do fotoaparátu nepronikl písek ani prach. Může dojít k poruše funkčnosti, v některých případech neopravitelné.

Nošení

Nesedějte si na židli nebo jiné povrchy s fotoaparátem v zadní kapse kalhot nebo sukně, mohlo by dojít k jeho poškození.

Poznámky k displeji a objektivu

Displej je vyroben pomocí specializované vysoce přesné technologie, díky které je přes 99,99 % pixelů použitelných pro efektivní využívání. Přesto se mohou na displeji objevovat nepatrné černé nebo jasné (bílé, červené, modré nebo zelené) body. Tyto body jsou ve výrobním procesu normální a záznam nijak neovlivňují.

Poznámky k blesku

- Nenoste fotoaparát za jednotku blesku, ani na ni nepůsobte přílišnou silou.
- Pokud by se do otevřené jednotky blesku dostala voda, prach nebo písek, mohlo by dojít k poruše.

Držadlo

Pokud se o držadlo otírají tmavé materiály nebo kůže, může v některých případech dojít ke změně barvy držadla.

Teplota fotoaparátu

Během dlouhodobého používání se může fotoaparát a akumulátor výrazně zahřívat, nejedná se však o závadu.

Ochrana před přehřátím

V závislosti na teplotě fotoaparátu a akumulátoru může být nahrávání videoklipů znemožněno, nebo se může fotoaparát automaticky vypnout za účelem ochrany fotoaparátu.

Na displeji se před vypnutím nebo deaktivací nahrávání videoklipů zobrazí zpráva. V takovém případě nechte fotoaparát vypnutý a počkejte, dokud teplota fotoaparátu a akumulátoru nepoklesne. Pokud byste fotoaparát zapnuli, aniž byste počkali, až fotoaparát a akumulátor vychladne, může se fotoaparát opět vypnout, nebo může opět dojít k deaktivaci nahrávání videoklipů.

Nabíjení akumulátoru

Pokud nabijete akumulátor, který jste dlouho nepoužívali, nemusí být možné jej nabít na jeho řádnou kapacitu.

To je způsobeno vlastnostmi akumulátoru, nejedná se o závadu. Znovu akumulátor nabijte.

Varování k autorským právům

Televizní programy, filmy, videokazety a další materiály mohou být chráněny autorskými právy. Neautorizované nahrávání takových materiálů může být v rozporu s autorskými právy.

Za poškozený obsah nebo chybu v záznamu nepřisluší kompenzace

Společnost Sony nemůže nahradit ztráty, chyby v záznamu nebo poškození zaznamenaného obsahu způsobené poruchou fotoaparátu nebo záznamových médií.

Čištění povrchu fotoaparátu

Povrch fotoaparátu otřete mírně navlhčeným měkkým hadříkem, pak povrch otřete do sucha. Poškození povrchové úpravy nebo pouzdra přístroje zamezíte takto:

- Nevystavujte fotoaparát chemickým produktům, jako jsou ředidla, benzin, alkohol, jednorázové čisticí hadříky, repelenty proti hmyzu, opalovací krémy nebo insekticidy.

Technické údaje

Fotoaparát

[Systém]

Snímač: 7,75 mm (typ 1/2,3) barevný

CCD, filtr primárních barev

Celkový počet pixelů fotoaparátu:

přibl. 16,4 Megapixelů

Efektivní počet pixelů fotoaparátu:

přibl. 16,1 Megapixelů

Objektiv: Sony G 16× zoom objektiv

f = 4,28 mm – 68,48 mm (24 mm

– 384 mm (ekvivalent 35 mm

filmu))

F3,3 (W) – F5,9 (T)

Pro nahrávání videa (16:9):

25 mm – 400 mm*

Pro nahrávání videa (4:3):

31 mm – 496 mm*

* Když je funkce [SteadyShot pro filmy] nastavena na [Standardní].

SteadyShot: Optický

Řízení expozice: Automatická

expozice, Ruční expozice, Volba

scény (12 režimů)

Vyvážení bílé: Automatické, Denní

světlo, Oblačno, Zářivky 1/2/3,

Žárovky, Blesk, Jeden stisk

Interval nahrávání pro režim Série:

přibl. 1,0 sekundy

Formát souborů:

Fotografie: vyhovující JPEG

(DCF, Exif, MPF Baseline),

kompatibilní s DPOF

Videoklipy: MPEG-4 AVC/

H.264

Záznamová média: vnitřní paměť

(přibl. 27 MB), „Memory Stick

Duo“, „Memory Stick Micro“,

karty SD, paměťové karty

microSD

Blesk: Dosah blesku (citlivost ISO

(Doporučený index expozice)

nastavena na Auto):

přibl. 0,3 m až 3,7 m (W)

přibl. 1,2 m až 2,1 m (T)

[Vstupní a výstupní konektory]

Konektor USB / A/V OUT:

Video výstup

Audio výstup

Komunikace přes USB

Komunikace přes USB: Hi-Speed

USB (USB 2.0)

[Displej]

LCD displej:

7,5 cm (typ 3,0) aktivní TFT

Celkový počet bodů: 460 800 bodů

[Napájení, všeobecně]

Napájení: Dobíjecí modul

akumulátoru

NP-BG1, 3,6 V

NP-FG1 (prodává se

samostatně), 3,6 V

Spotřeba energie (během

fotografování): 1,3 W

Provozní teplota: 0 °C až 40 °C

Skladovací teplota: -20 °C až +60 °C

Rozměry (vyhovující CIPA):

104,7 mm × 59,7 mm × 33,8 mm

(Š/V/H)

Hmotnost (vyhovující CIPA)

(včetně modulu akumulátoru

NP-BG1, „Memory Stick Duo“):

přibl. 222 g

Mikrofon: monofonní

Reproduktor: monofonní

Exif Print: Kompatibilní

PRINT Image Matching III:

Kompatibilní

Nabíječka akumulátoru

BC-CSGD

Požadavky na napájení: AC 100 V
až 240 V, 50 Hz/60 Hz, 2 W

Výstupní napětí: 4,2 V DC, 0,25 A

Provozní teplota: 0 °C až 40 °C

Skladovací teplota: -20 °C až +60 °C

Rozměry:

přibližně 55 mm × 24 mm × 83 mm
(Š/V/H)

Hmotnost: přibližně 55 g

Dobíjecí modul akumulátoru

NP-BG1

Použitý akumulátor: lithium-iontové
články

Maximální napětí: 4,2 V DC

Jmenovité napětí: 3,6 V DC

Maximální nabíjecí napětí: 4,2 V DC

Maximální nabíjecí proud: 1,44 A

Kapacita:

typická: 3,4 Wh (960 mAh)

minimální: 3,3 Wh (910 mAh)

Konstrukce a technické parametry
mohou být změněny bez
předchozího upozornění.

Ochranné známky

- Následující známky jsou ochranné známky společnosti Sony Corporation.

Cyber-shot, „Cyber-shot“,

„Memory Stick PRO Duo“,

„Memory Stick PRO-HG Duo“,

„Memory Stick Duo“

- Windows je registrovaná ochranná známka společnosti Microsoft Corporation ve Spojených státech amerických a/nebo v jiných zemích.

- Mac je registrovaná ochranná známka společnosti Apple Inc.

- Logo SDXC je ochranná známka společnosti SD-3C, LLC.

- Tento návod dále obsahuje názvy systémů a produktů, které jsou zpravidla ochrannými známkami nebo registrovanými ochrannými známkami příslušných autorů či výrobců. Známky TM nebo ® se však v tomto návodu neuvádějí ve všech případech.

CZ

Další informace o produktu a odpovědi na často kladené dotazy naleznete na našich internetových stránkách zákaznické podpory.

<http://www.sony.net/>

Vytištěno na papíru, který je recyklován ze 70% nebo více pomocí inkoustu bez VOC (prchavá organická sloučenina) vyrobeného na bázi rostlinného oleje.

Még több a fényképezőgépről („Cyber-shot felhasználói útmutató”)



A „Cyber-shot felhasználói útmutató” egy online kézikönyv. Ebben megtalálható a fényképezőgép sok funkciójának részletes használati útmutatója.

- ① Látogasson el a Sony támogatási oldalára.
<http://www.sony.net/SonyInfo/Support/>
- ② Válassza ki az országot vagy régiót.
- ③ Keressen rá a fényképezőgép modellelvére a támogatási oldalon.
 - A fényképezőgép modellelvét a készülék alján ellenőrizheti.

A mellékelt tartozékok ellenőrzése

A zárójelben megadott számok a darabszámot jelölik.

- Fényképezőgép (1)
- BC-CSGD akkumulátortöltő (1)
- Hálózati kábel (nincs mellékelve az Egyesült Államokban és Kanadában) (1)
- NP-BG1 újratölthető akkumulátor (1)/Akkumulátortartó (1)
- Speciális USB kábel (1)
- Csuklópánt (1)
- Használati útmutató (ez a kézikönyv) (1)

VIGYÁZAT

Tűz és áramütés veszélyének csökkentése érdekében ne tegye ki a készüléket eső vagy nedvesség hatásának.

FONTOS BIZTONSÁGI UTASÍTÁSOK -ŐRIZZE MEG ŐKET VESZÉLY A TŰZVESZÉLY VAGY AZ ELEKTROMOS ÁRAMKÜTÉS VESZÉLYÉNEK ELKERÜLÉSE ÉRDEKÉBEN PONTOSAN KÖVESSE A KÖVETKEZŐ UTASÍTÁSOKAT

Ha a csatlakozódugasz alakja nem illik a hálózati csatlakozóaljzatba, használjon az aljzatnak megfelelő adaptert.

FIGYELEM!

HU

| Akkumulátor

Ha nem megfelelően bánik az akkumulátorral, az felrobbanhat, tüzet, sőt a kikerülő vegyi anyag sérülést is okozhat. Tartsa szem előtt az alábbiakat.

- Ne szedje szét.
- Ne törje össze az akkumulátort, és óvja az ütéstől és az erős fizikai hatásoktól, többek között ne kalapálja, ne ejtse le, ne lépjen rá.
- Ne zárja rövidre az akkumulátor pólusait, és ügyeljen arra is, hogy érintkezőihez ne érjen fémtárgy.
- Óvja a 60 °C fölötti hőmérséklettől: ne tegye ki közvetlen napsugárzásnak, ne hagyja tűző napon parkoló gépkocsiban.
- Ne gyújtsa meg és ne dobja tűzbe.
- Ne használjon se sérült, se olyan lítium ion akkumulátort/elemet, amelyből folyik az elektrolit.
- Ügyeljen arra, hogy az akkumulátort eredeti Sony akkumulátortöltővel, illetve olyan készülékkel töltsen, amely fel tudja tölteni az akkumulátort.
- Kisgyerekektől elzárva tárolja az akkumulátort.
- Tartsa szárazon az akkumulátort.
- Az akkumulátort/elemet csak azonos típusú vagy a Sony által javasolt helyettesítő akkumulátorra/elemre cserélje.
- Az elhasználdott akkumulátort azonnal, a használati útmutatóban ismertetett módon dobja ki.

Akkumulátortöltő

Ha a CHARGE jelző nem is világít, az akkumulátortöltő feszültség alatt áll mindaddig, amíg azt ki nem húzza a fali konnektorból. Ha az akkumulátor töltő használata közben üzemzavart tapasztal, akkor azonnal húzza ki a csatlakozódugót a fali konnektorból, hogy áramtalanítsa a készüléket.

A tápkábelt kifejezetten ezzel a fényképezőgéppel való használatra tervezték, más elektromos készülékekhez nem szabad használni.

Az európai vásárlók figyelmébe

Megjegyzés az EU-s irányelveket követő országokban élő vásárlóink számára

A termék gyártója a Sony Corporation (címe: 1-7-1 Konan Minato-ku Tokyo, 108-0075 Japán). EMC- és termékbiztonsági ügyekben a hivatalos márkaképviselőt a Sony Deutschland GmbH (címe: Hedelfinger Strasse 61, 70327 Stuttgart, Németország) látja el. Kérjük, hogy minden szerviz- és garanciakérdéssel a különálló szerviz- és garanciadokumentumban megadott címen keresse fel munkatársainkat.

Ezt a terméket bevizsgálták, és úgy találták, hogy az EMC előírásokban meghatározott korlátokon belül esik, ha 3 méternél rövidebb átjátszókábelrel használják.

Figyelem

Bizonyos frekvenciájú elektromágneses mezők e készülék kép- és hangminőségét befolyásolhatják.

Megjegyzés

Ha statikus elektromosság vagy elektromágneses erőter miatt az adatátvitel megszakad, indítsa újra az alkalmazást, vagy húzza ki, majd csatlakoztassa ismét az adatátviteli (USB stb.) kábelt.

Feleslegessé vált elektromos és elektronikus készülékek hulladékként való eltávolítása (Használható az Európai Unió és egyéb európai országok szelektív hulladékgyűjtési rendszereiben)



Ez a szimbólum a készüléken vagy a csomagolásán azt jelzi, hogy a terméket ne kezelje háztartási hulladékként. Kérjük, hogy az elektromos és elektronikai hulladék gyűjtésére kijelölt gyűjtőhelyen adja le. A feleslegessé vált termék helyes kezelésével segít megelőzni a környezet és az emberi egészség károsodását, mely bekövetkezhetne, ha nem követi a hulladékkezelés helyes módját. Az anyagok újrahasznosítása segít a természeti erőforrások megőrzésében. A termék újrahasznosítása érdekében további

HU információért forduljon a lakhelyén az illetékesekhez, a helyi hulladékgyűjtő 4 szolgáltatóhoz vagy ahhoz az üzlethez, ahol a terméket megvásárolta.

I Feleslegessé vált elemek hulladékként való eltávolítása (Használható az Európai Unió és egyéb európai országok szelektív hulladékgyűjtési rendszereiben)



Ez a szimbólum az elemen vagy annak csomagolásán azt jelzi, hogy a terméket ne kezelje háztartási hulladékként.

Egyes elemeken vagy azok csomagolásán ez a szimbólum együtt szerepelhet a higany (Hg) vagy az ólom (Pb) vegyjelével akkor, ha az elem 0,0005%-nál több higanyt vagy 0,004%-nál több ólmot tartalmaz.

Kérjük, hogy azt a használt elemek gyűjtésére kijelölt gyűjtőhelyen adja le. A feleslegessé vált elemek helyes kezelésével segít megelőzni a környezet és az emberi egészség károsodását, mely bekövetkezhetne, ha nem követi a hulladékkezelés helyes módját. Az anyagok újrahasznosítása segít a természeti erőforrások megőrzésében.

Olyan berendezéseknél alkalmazott elemeket, ahol biztonsági, teljesítményi, illetve adatok megőrzése érdekében elengedhetetlen az energiaellátás folyamatosságának biztosítása, csak az arra felkészült szerviz állomány cserélheti ki.

Beépített elem esetén, hogy biztosítható legyen az elem megfelelő kezelése, a termékének elhasználódásakor juttassa el azt az arra kijelölt elektromos és elektronikus hulladékgyűjtő pontra.

Minden más elem esetén kérjük, hogy tanulmányozza, milyen módon lehet biztonságosan az elemet a készülékből eltávolítani. Az elemet a használt elemek megfelelő begyűjtőhelyén adja le.

A termék újrahasznosítása érdekében további információért forduljon a lakhelyén az illetékesekhez, a helyi hulladékgyűjtő szolgáltatóhoz vagy ahhoz az üzlethez, ahol a terméket megvásárolta.

A fényképezőgép részei

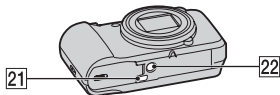
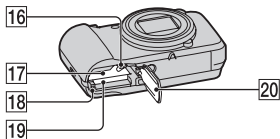
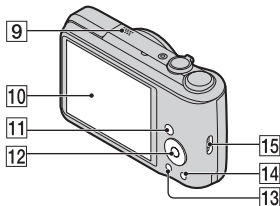
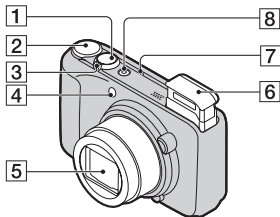

- 1** Exponálógomb
2 Üzemmodttárcsa: **SCN** (Jelenet választás)/ **i** (Intelligens automatikus program)/ **P** (Automatikus felvétel)/ **M** (Kézi expozíciós felvétel)/ **☰** (Panorámapaszttázás)/ **☒** (Mozgóképf. ü. mód)

- 3** Felvét elkészítéshez: **W/T** (Zoom) gomb
 Megtekintéshez: **☒** (Index) gomb/**Q** (Lejátszási zoom) gomb
4 Önkioldó jelzőfénye/
 Mosolyexponálás jelzőfénye/
 AF segédfény
5 Objektív
6 Vaku
 - Ne takarja el a vakut az ujjával.
 - A vaku használatakor a vaku automatikusan felugrik.
 - A vaku automatikusan bezáródik a készülék be-/kikapcsolásakor, a fényképezőgép lejátszási üzemmódba való váltásakor vagy a felvétel üzemmód módosításakor.**7** Hangszóró
8 ON/OFF (Bekapcsolás) gomb/Bekapcsolás kijelző
9 Mikrofon
10 LCD képernyő
11 **▶** (Lejátszás) gomb
12 Vezérlőgomb
 MENU bekapcsolásakor: **▲/▼/◀/▶/●**
 MENU kikapcsolásakor: **DISP/☺/☻/☼/☽/☾/☿**
13 MENU gomb
14 **?**/**☒** (Beépített sűgő/Törlés) gomb
15 Csuklópánt rögzítője
16 Akkumulátorkioldó kar
17 Akkumulátor helye

- 18 Memóriahasználat-jelző
- 19 Memóriakártya foglalata
- 20 Akkumulátortartó/
memóriakártya-foglalat fedele
- 21 USB / A/V OUT csatlakozó
- 22 Állványcsatlakozó
 - Az állványcsavar hossza ne haladja meg az 5,5 mm-t.
Egyébként nem lehet szilárdan rögzíteni a fényképezőgépet, és az meg is sérülhet.

Az akkumulátor töltése

Az USA-ban és Kanadában

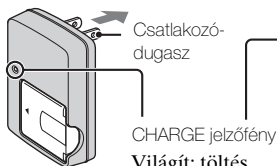

Világít: töltés

Nem világít: a töltés befejeződött (Normál töltés)

Villog: hiba a töltés során

Az Amerikai Egyesült Államokon és Kanadán kívüli országokban

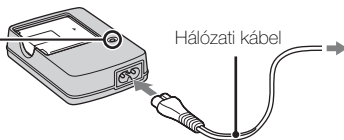

1 Tegye be az akkumulátort az akkumulátortöltőbe.

- Részben töltött akkumulátort is lehet tölteni.

2 Az akkumulátortöltőt csatlakoztassa a fali aljzathoz.

- Ha a CHARGE jelzőfény kialvása után még hozzávetőlegesen egy órán át tovább tölti az akkumulátort, a töltése kissé tovább kitar (Teljes feltöltés).
- Ha villog a CHARGE jelzőfény, és a töltés még nem fejeződött be, távolítsa el, majd helyezze vissza az akkumulátort.

■ Töltési idő

Teljes feltöltés ideje: kb. 330 perc.

Normál töltés ideje: kb. 270 perc.

Megjegyzések

- A fenti töltési idő egy teljesen lemerült akkumulátor 25 °C hőmérsékleten való töltésére vonatkozik. Bizonyos körülmények között a töltés ennél tovább is tarthat.
- Az akkumulátortöltőt csatlakoztassa a legközelebbi fali csatlakozóaljzathoz.
- Amikor a töltés véget ér, húzza ki a hálózati kábelt a fali csatlakozóaljzathoz, és az akkumulátortöltőből vegye ki az akkumulátort.
- Mindig eredeti Sony akkumulátort és akkumulátortöltőt használjon.

Az akkumulátor üzemideje és a felvehető/megtekinthető képek száma

	Akkumulátor üzemideje (perc)	Képek száma
Állóképek készítése	Kb. 145	Kb. 290
Állóképek megtekintése	Kb. 280	Kb. 5600
Mozgóképfelvétel	Kb. 120	—

Megjegyzések

- A rögzíthető képek száma becslés, és teljesen feltöltött akkumulátor esetében érvényes. Előfordulhat, hogy az érték a körülményektől függően kevesebb.
- A rögzíthető képek száma az alábbi körülmények melletti fényképezésre érvényes:
 - Sony „Memory Stick PRO Duo” (Mark2) használata (külön megvásárolható).
 - Ha a (mellékelt) teljesen feltöltött akkumulátort 25 °C-os hőmérsékletű környezetben használják.
- A rögzíthető képek száma a CIPA szabvány alapján lett kiszámítva, és az alábbi körülmények közötti fényképezésre érvényes. (CIPA: Camera & Imaging Products Association)
 - [Panel fényerősség] beállítása [3].
 - 30 másodpercenként egy felvétel készül.
 - A zoom többször vált a W és T legszélső értékei között.
 - A vaku minden második alkalommal villan.
 - A készüléket be- és kikapcsolják minden tízedik felvétel után.
- A mozgóképekre vonatkozó akkumulátor-üzemidő az alábbi körülmények közötti felvételt készítésre érvényes:
 - Felvételi mód: 720 FINE
 - Ha a folyamatos felvételt készítés a beállított határértékek (20. oldal) miatt áll le, nyomja le újra az exponálógombot a felvételt készítés folytatásához. Az olyan felvételi funkciók, mint a zoom nem működnek.

HU

Az akkumulátor/memóriakártya (külön megvásárolható) behelyezése

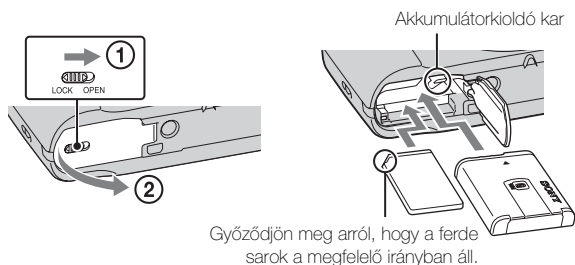

1 Nyissa fel a fedelet.

2 Helyezze be a memóriakártyát (külön megvásárolható).

- Az ábra szerint illessze a memóriakártyát az aljzatba úgy, hogy a ferde sarka legyen lefele, és nyomja be, amíg kattánást nem hall.

3 Helyezze be az akkumulátort.

- Az akkumulátorkioldó kar lenyomásával helyezze be az akkumulátort az ábra szerint. Bizonyosodjon meg arról, hogy a behelyezés után az akkumulátorkioldó kar lezár.

4 Zárja le a fedelet.

- Ha a fedelet akkor zárja le, amikor helytelenül van beillesztve az akkumulátor, a fényképezőgép megsérülhet.

■ Használható memóriakártyák

	Memóriakártya	Állóképekhez	Mozgóképekhez
A	Memory Stick PRO Duo	○	○ (kizárólag Mark2)
	Memory Stick PRO-HG Duo	○	○
	Memory Stick Duo	○	–
B	Memory Stick Micro (M2)	○	○ (kizárólag Mark2)
C	SD-memóriakártya	○	○ (4. osztályú vagy gyorsabb)
	SDHC-memóriakártya	○	○ (4. osztályú vagy gyorsabb)
	SDXC-memóriakártya	○	○ (4. osztályú vagy gyorsabb)
D	microSD-memóriakártya	○	○ (4. osztályú vagy gyorsabb)
	microSDHC-memóriakártya	○	○ (4. osztályú vagy gyorsabb)

HU

- Ebben a kézikönyvben a táblázatban látható termékekre együttesen a következőképpen hivatkozunk:

A: „Memory Stick Duo”

B: „Memory Stick Micro”

C: SD-kártya

D: microSD-memóriakártya

Megjegyzés

- Ha „Memory Stick Micro” vagy microSD-memóriakártyát használ a fényképezőgéppel, mindenképpen a megfelelő illesztőkeretet használja.

■ A memóriakártya/akkumulátor eltávolítása

Memóriakártya: Egy mozdulattal nyomja be a memóriakártyát.

Akkumulátor: Tolja el az akkumulátorkioldó kart. Vigyázzon, nehogy leejtse az akkumulátort.

Megjegyzés

- Ha a memóriahasználat-jelző (6. oldal) világít, soha ne vegye ki a memóriakártyát/akkumulátort. Ez a memóriakártya/belső memória adatainak károsodását okozhatja.

Az óra beállítása

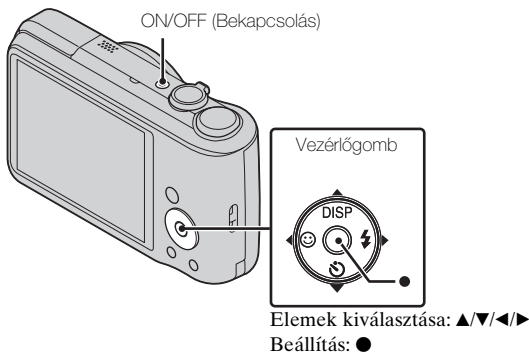

- 1** Nyomja meg az ON/OFF (Bekapcsolás) gombot.
A dátum és az idő beállítása akkor jelenik meg, amikor először nyomja meg az ON/OFF (Bekapcsolás) gombot.
 - Kis idővel ezután a fényképezőgép használatra kész.
- 2** Válassza ki a kívánt nyelvet.
- 3** A képernyőn megjelenő utasításokat követve válassza ki a kívánt földrajzi helyet, majd nyomja le a ● gombot.
- 4** Állítsa be a [Dátum és idő form.], [Nyári idő] és [Dátum és idő] elemet, majd nyomja meg az [OK] gombot.
 - Az éjféli megjelenítése 12:00 AM, a déli 12:00 PM.
- 5** Kövesse a képernyőn megjelenő utasításokat.

Fényképek/mozgóképek felvétele

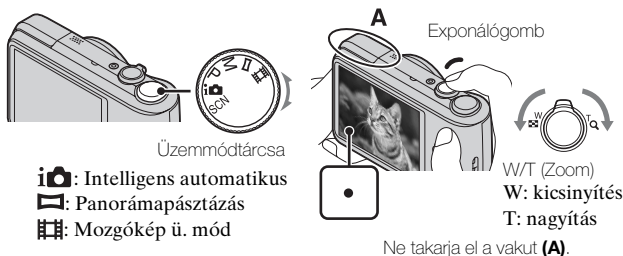

Állóképek készítése

- 1 A fókuszláláshoz félig nyomja le az exponálógombot.
A fókuszbéállítás után hangjelzés hallható, és a ● kijelzés látható.
- 2 Nyomja le teljesen az exponálógombot.

HU

Mozgóképek felvétele

- 1 A felvétel indításához nyomja le teljesen az exponálógombot.
 - A zoomolás mértékét a W/T (zoom) gombbal változtathatja meg.
- 2 A felvétel leállításához ismét nyomja le teljesen az exponálógombot.

Megjegyzések

- Ne nyomja le vagy húzza fel a vakuegységet az ujjával. Ez hibás működést okozhat.
- Mozgóképek felvétele közben a zoom használatakor a készülék rögzíti az objektív mozgásának hangját.

- Körülbelül alkalmanként 29 percig készíthet felvételeket folyamatosan 25 °C-os hőmérséklet mellett, és a fényképezőgép gyári beállításait használva. Ha a felvételkészítés megáll, az exponológomb megnyomásával újraindíthatja a felvételkészítést. A fényképezőgép védelme érdekében a környezeti hőmérséklettől függően a rögzítés automatikusan leállhat (22. oldal).
- A témától és a fényképezés módjától függően elképzelhető, hogy a panorámakép felvételkészítési tartománya lecsökken. Emiatt előfordulhat, hogy a rögzített kép 360 foknál kevesebbet fed le, még akkor is, ha a panorámakép készítéséhez a [360°] beállítást adta meg.

Képek megtekintése

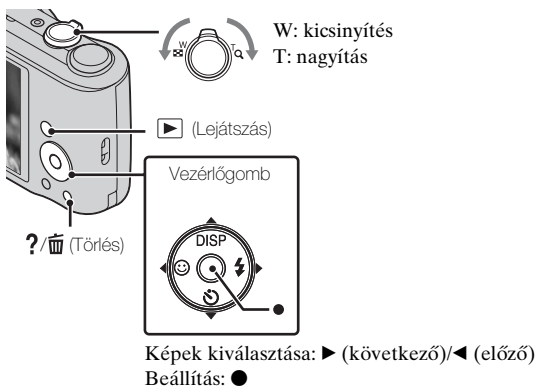

1 Nyomja meg a ▶ (Lejátszás) gombot.

- Ha a fényképezőgép memóriakártyáján található képek más fényképezőgéppel készültek, a lejátszásukkor az adatfájlt regisztráló képernyő jelenik meg.

■ A következő/előző kép megjelenítése

A vezérlőgomb ► (következő)/◄ (előző) részével válasszon ki egy képet. Videók megtekintéséhez a vezérlőgomb közepén nyomja meg a ● gombot.

■ Kép törlése

- ① Nyomja meg a ?/🗑️ (Törlés) gombot.
- ② A vezérlőgomb ▲ részével válassza ki az [Ezt a képet] menüpontot, majd nyomja meg a ● részt.

■ Visszatérés fényképezés üzemmódba

Nyomja le félig az exponológombot.

Beépített súgó

Ez a fényképezőgép belső funkció tárral rendelkezik. Ez lehetővé teszi, hogy az igényei alapján keresse meg a fényképezőgép funkcióit.

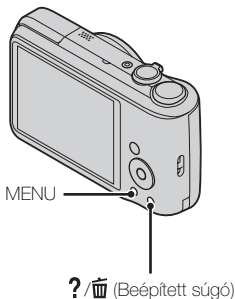

HU

1 Nyomja meg a MENU gombot.

2 Válasszon ki egy elemet, amelynek meg szeretné tekinteni a leírását, majd nyomja meg a ?/🗑️ (Beépített súgó) gombot.

Megjelenik a kiválasztott funkció kezelési útmutatója.

- Ha a MENU nem látható, a ?/🗑️ (Beépített súgó) gomb megnyomásával kulcsszó vagy ikon alapján kereshet egy funkcióra.
-

Az egyéb funkciók bemutatása

A felvét elkészítéskor vagy lejátszáskor használt egyéb funkciók a vezérlőgombbal vagy a fényképezőgép MENU gombjával működtethetők. Ez a fényképezőgép Funkció tárral rendelkezik, amellyel könnyedén választhat a funkciók közül. Az útmutató megjelenítése közben próbálja ki a többi funkciót.

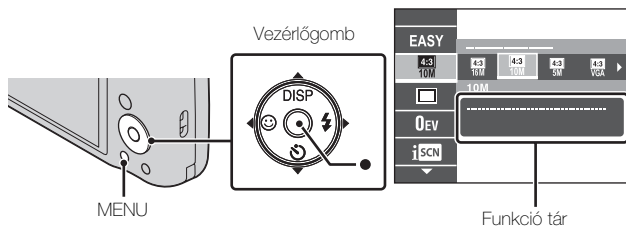

■ Vezérlőgomb

DISP (Megjelenítés beállítása): Lehetővé teszi a képernyőkijelzés módosítását.

☺ (Önkioldó): Lehetővé teszi az önkioldó használatát.

☺ (Mosoly exponálás): Lehetővé teszi a Mosoly exponálás üzemmód használatát.

⚡ (Vaku): Lehetővé teszi a vaku üzemmód kiválasztását az állóképekhez.

● (Követőfókusz): Lehetővé teszi, hogy folyamatosan fókuszáljon egy témára, még akkor is, ha a téma mozgásban van.

■ Menüelemek

Felvételkészítés



Jelenet választás	Előre megadott beállítások kiválasztása a különböző jelenetkörülményekhez.
Egyszerű üzemmód	Állóképek készítése minimális funkciókkal.
Állókép méret/ Panorámakép mérete/Videó méret	Az állóképek, panorámaképek vagy mozgóképfájlok képméretének kiválasztása.





Folyamat. Felvétel Beállítások	Egyképes vagy sorozatkép üzemmód kiválasztása.
Expozíció-eltolási beállítások	Beállíthatja az expozíció-eltolás típusát.
EV	Az expozíció beállítása kézzel.
ISO	A fényérzékenység beállítása.
Fehéregyensúly	A kép színtónusainak beállítása.
Fókusz	A fókuszálási mód kiválasztása.
Fénymérési mód	A fénymérési mód kiválasztása, amely megadja, hogy a készülék a téma melyik részére mérjen az expozíció meghatározásához.
Jelenet felismerés	A felvételi körülmények automatikus észlelésének beállítása az Intelligens automatikus üzemmódban.
Sima bőr effektus	A Sima bőr effektus és fokozatának beállítása.
Mosolyérzékenység	A Mosolyexponálás mosolyérzékelési érzékenységének beállítása.
Arcfelismerés	Arcok észlelésének és a különböző beállítások automatikus beállításának aktiválása.
DRO	A DRO funkció beállítása a fényerő és kontraszt kijavításához és a képminőség javításához.
Pislogás gátló	Két kép automatikus készítésének beállítása, és azon kép kiválasztása, ahol nem pislogtak.
Videó SteadyShot	A SteadyShot erősségének beállítása mozgókép üzemmódban. A beállítás módosításakor változik a látószög.
Kép effektus	Eredeti mintázatú, a választott effektusnak megfelelő állóképek készítése.
Színárnyalat	A színárnyalat beállítása, ha kiválasztotta a [Játék kamera] lehetőséget a Kép effektus pontban.
Kiválasztott szín	A kiemelni kívánt szín beállítása, ha kiválasztotta a [Részleges szín] lehetőséget a Kép effektus pontban.
Beépített sugó	A fényképezőgép funkcióinak megkeresése az igényei alapján.

Megtekintés

Diabemutató	A folyamatos lejátszás módszerének kiválasztása.
Megtekintő üzemmód	A képek megtekintési formátumának kiválasztása.
Retusál	Kép retusálása különböző effektusokkal.
Töröl	Kép törlése.
Véd	A képek törlés elleni védelemmel ellátása.
Nyomatatás (DPOF)	Nyomatrendelési jel hozzáadása az állóképhez.
Forgatás	Állókép elforgatása balra.
Beépített súgó	A fényképezőgép funkcióinak megkeresése az igényei alapján.

Beállítási elemek

Ha megnyomja a MENU gombot felvételnézés vagy lejátszás alatt, a  (Beállítások) elemet lehet legutoljára kiválasztani. Az alapértelmezett beállításokat a  (Beállítások) képernyőn módosíthatja.

 Felvétel beállítások	AF segédfény/Rácsvonal/Megjelen. felbontás/ Digitális zoom/Vörösszem cs./Pislogás riasztás/ Dátumot ír
 Fő beállítások	Hangjelzés/Panel fényerősség/Language Setting/A kijelző színe/Bemutató/Inicializál/Funkció tár/Videó ki/Öko mód/USB Csatl. Beállítása/LUN beállítás/ Zene letölt./Zenét ürít/Eye-Fi
 Memóriakártya eszköz*	Formáz/FELV. mappa lh./FELV. mappa cs./FELV. mappa törlés/Másolás/Fájlsorszám
 Óra beállítások	Zóna beállítás/Dátum és idő beáll.

* Ha nincs behelyezve memóriakártya, a  (Belső memória eszköz) jelenik meg, és csak a [Formáz] lehetőség választható ki.

Számítógépes alkalmazás telepítése (Windows)

A „PlayMemories Home” előre telepített szoftver lehetővé teszi, hogy felhasználja a számítógépre importált, rögzített állóképeket és filmeket. A fényképezőgépen a „PlayMemories Home” telepítése nélkül is rögzítheti vagy lejátszhatja képeket.

- 1 Csatlakoztassa a fényképezőgépet a számítógéphez.
- 2 [Computer] (Windows XP, [My Computer]) → [PMHOME] → kattintson duplán a [PMHOME.EXE] fájlra.
- 3 A telepítés végrehajtásához kövesse a képernyőn megjelenő utasításokat.

Megjegyzés

- A „PlayMemories Home” nem kompatibilis Mac operációs rendszerrel. Ha Mac számítógépen játsza le a képeket, használja a Mac számítógépre telepített alkalmazásokat.

További részletekért tekintse meg a következő oldalt:
<http://www.sony.co.jp/imsoft/Mac/>

A „PlayMemories Home” hasznos funkciói

A „PlayMemories Home” az alábbi hasznos szolgáltatásokat biztosítja, valamint számos egyéb funkciót is elérhetővé tesz az internethez való csatlakozással, és az „Expanded Feature” telepítésével.

- Megjelenítheti és importálhatja a fényképezőgéppel készített felvételeket.
- Megtekintheti a képeket a számítógépen, rendszerezheti őket, és elhelyezheti őket egy naptárban a felvételek készítés időpontja szerint.
- Javításokat végezhet az állóképeken (vörösszemjavítás stb.), kinyomtathatja a képeket, elküldheti azokat e-mailben, valamint módosíthatja a felvétel dátumát és időpontját.
- Mentheti és kinyomtathatja a képeket dátummal együtt.

Az állóképek száma és a rögzíthető mozgóképek hossza

Az állóképek száma és a rögzíthető mozgóképek hossza a felvételi körülményektől és a memóriakártyától függően változhat.

■ Állóképek

(Egység: kép)

Méret \ Kapacitás	Belső memória	Memóriakártya
	Kb. 27 MB	2 GB
16M	4	265
VGA	165	11000
16:9(12M)	4	330

■ Mozgóképek

Az alábbi táblázat a maximális felvételi idők közelítő értékét tartalmazza. Ezek az idők az összes mozgóképfelvétel együttes idejét jelentik. Folyamatos felvétel kb. 29 percig lehetséges. A mozgóképfájlok maximális mérete körülbelül 2 GB.

(h (óra), m (perc), s (másodperc))

Méret \ Kapacitás	Belső memória	Memóriakártya
	Kb. 27 MB	2 GB
1280×720(Kiváló)	—	20m (15m)
1280×720(Standard)	—	35m (25m)
VGA	1m (45s)	1h 05m (50m)

A zárójeltek között feltüntetett érték a minimális felvételi idő.

- A mozgóképek elérhető felvételi ideje változó, mert a fényképezőgép VBR (változó bitráta) technológiát használ, amely a kép minőségét automatikusan a rögzített jelenethez igazítja. Gyorsan mozgó tárgy felvételekor a kép élesebb, de az elérhető felvételi idő rövidebb, mert a felvételhez több memóriára van szükség.

Az elérhető felvételi idő változhat a felvételkészítés körülményeitől, a tárgytól vagy a kép méretbeállításaitól függően is.

Megjegyzések a fényképezőgép használatával kapcsolatban

Használat és karbantartás

Óvatosan bánjon a készülékkel, ne szedje szét, ne alakítsa át, ügyeljen arra, hogy ne érje erős fizikai hatás: ne kalapálja, ne ejtse le, ne lépjen rá. Az objektív épségére különösen ügyeljen.

Megjegyzések a felvétellel/lejátszással kapcsolatban

- Mielőtt megkezdene bármilyen esemény felvételét, készítsen próbafelvételt, hogy megbizonyosodjék a készülék helyes működéséről.
- Ez a fényképezőgép nem porálló, nem cseppálló és nem is vízálló.
- A fényképezőgépet ne érje víz. Ha víz jut a fényképezőgépbe, az hibás működést okozhat. Bizonyos esetekben a fényképezőgép nem javítható meg.
- Ne fordítsa a fényképezőgépet a Nap, vagy más nagyon fényes fényforrás felé. Ha így tesz, az a fényképezőgép hibás működését eredményezheti.
- Páralecsapódás esetén a fényképezőgép használata előtt távolítsa el azt.
- Ne rázza, ne üsse hozzá semmihez a fényképezőgépet. Hibás működést okozhat, és előfordulhat, hogy nem tud képeket készíteni. Továbbá a felvételre szolgáló adathordozó nem lesz használható, vagy a képadatok megsérülhetnek.

Ne használja/tárolja a fényképezőgépet a következő helyeken

- Rendkívül meleg, hideg vagy párás helyen
Ilyen helyen, például napon parkoló autóban a fényképezőgép burkolata deformálódhat, és ez hibás működést okozhat.
- Közvetlen napsütésben vagy fűtőberendezés közelében
A fényképezőgép burkolata elszíneződhet vagy deformálódhat, és ez hibás működést okozhat.
- Erős rázkódásnak kitett helyen
- Olyan hely közelében, amely erős rádióhullámokat gerjeszt, sugárzást bocsát ki, vagy erősen mágneses. Előfordulhat, hogy ilyen helyen a fényképezőgép nem képes megfelelően felvenni vagy lejátszani.
- Homokos vagy poros helyen
Ügyeljen arra, nehogy homok vagy por kerüljön a fényképezőgépbe. Ez a fényképezőgép hibás működését okozhatja, és néhány esetben ez a hiba nem is javítható.

A fényképezőgép szállítása

Ne üljön le, ha a fényképezőgép a farzsebében van, mert a készülék megrongálódhat vagy meghibásodhat.

Megjegyzések a képernyővel és az objektívvel kapcsolatban

A képernyő rendkívül nagy pontosságú gyártási technológiával készült, így a használható képpontok aránya több mint 99,99%. Ennek ellenére fekete pontok és/vagy (fehér, piros, kék vagy zöld színű) fényes pontok jelenhetnek meg a képernyőn. Ezek a pontok, amelyek a gyártási folyamat természetes velejárói, egyáltalán nem befolyásolják a felvételt.

Megjegyzések a vakuval kapcsolatban

- Ne hordozza a fényképezőgépet a vakuegység nélkül fogva, és ne fejtse ki rá túlzott mértékű erőt.
- A nyitott vakuegységbe jutó víz, por vagy homok meghibásodást okozhat.

Kéztámasz

Ha sötét színű anyagok vagy bőr érintkezik a kéztámasszal, az egyes esetekben a kéztámasz elszíneződését okozhatja.

A fényképezőgép hőmérsékletéről

A folyamatos használat következtében a fényképezőgép és az akkumulátor felmelegedhet. Ez azonban nem jelent hibás működést.

A túlmelegedés elleni védelem

A fényképezőgép és az akkumulátor hőmérsékletétől függően előfordulhat, hogy nem lehet mozgóképet rögzíteni, illetve a fényképezőgép a védelme érdekében kikapcsolja magát.

A kikapcsolódás vagy a mozgóképfelvétel leállása előtt figyelmeztető üzenet jelenik meg a képernyőn. Ebben az esetben hagyja kikapcsolva a készüléket, és várjon, amíg lecsökken a fényképezőgép és az akkumulátor hőmérséklete. Ha a fényképezőgép és az akkumulátor megfelelő lehűlését megelőzően bekapcsolja a készüléket, előfordulhat, hogy a készülék újból kikapcsol, vagy nem rögzíthetők mozgóképek.

Az akkumulátor töltése

Ha egy régóta nem használt akkumulátort tölt fel, előfordulhat, hogy nem tudja a megfelelő kapacitásra feltölteni.

Ez az akkumulátor tulajdonságai miatt fordulhat elő, és nem jelent meghibásodást. Töltse fel ismételten az akkumulátort.

A szerzői jogokra vonatkozó figyelmeztetés

A televíziós műsorokat, filmeket, videoszalagokat és egyéb anyagokat gyakran szerzői jog védi. Ilyen anyagok engedély nélküli felvétele a vonatkozó jogszabályokba ütközhet.

A károsodott tartalomért vagy a felvétel sikertelenségéért nem vállalunk felelősséget

A Sony a felvétel tartalmáért nem nyújt ellenszolgáltatást, ha a felvétel vagy a lejátszás a készülék vagy az adathordozó stb. hibájából nem valósul meg.

A fényképezőgép felületének tisztítása

A fényképezőgép burkolatát puha, vízzel megnedvesített ruhadarabbal tisztítsa, majd törölje meg egy száraz ruhadarabbal. A bevonat vagy a burkolat sérülésének elkerülése érdekében:

- A fényképezőgéppel ne érintkezzenek vegyipari termékek, mint például hígító, benzin, alkohol, eldobható törlőkendő, rovarirtó vagy rovarölő szerek, naptej stb.

Műszaki adatok

Fényképezőgép

[Rendszer]

Képalkotó eszköz: 7,75 mm
(1/2,3 típusú) színes CCD,
elsődleges színszűrő

A fényképezőgép képpontjainak
teljes száma:

Kb. 16,4 megapixel

A fényképezőgép hatásos
képpontjainak száma:

Kb. 16,1 megapixel

Objektív: Sony G 16× zoom objektív
f = 4,28 mm – 68,48 mm (24 mm
– 384 mm (35 mm-es film-
egyenérték))

F3,3 (W) – F5,9 (T)

Mozgóképfelvétel esetén (16:9):
25 mm – 400 mm*

Mozgóképfelvétel esetén (4:3):
31 mm – 496 mm*

* Ha a [Videó SteadyShot]
beállítása [Normál].

SteadyShot: optikai

Expozícióvezérlés: Automatikus
expozíció, Kézi exposíció,
Helyszínválasztás (12 üzemmód)

Fehéregyensúly: Automatikus,
Nappali fény, Felhős, Fénycső
1/2/3, Izzólámpa, Vaku,
Egygombnyomás

Sorozatkép rögzítési időköze:
Kb. 1,0 másodperc

Fájlformátum:

Állóképek: JPEG (DCF, Exif,
MPF Baseline)-kompatibilis,
DPOF-kompatibilis
Mozgóképek: MPEG-4 AVC/
H.264

Felvételi adathordozó: belső
memória (Kb. 27 MB),
„Memory Stick Duo”, „Memory
Stick Micro”, SD-kártyák,
microSD-memóriakártyák

Vaku: Vakutartomány (ISO-
érzékenység (Ajánlott
expozíciós index) beállítása
Auto):

Kb. 0,3 m – 3,7 m (W)

Kb. 1,2 m – 2,1 m (T)

[Bemeneti és kimeneti csatlakozók]

USB / A/V OUT csatlakozó:

Videokimenet

Audiokimenet

USB-kommunikáció

USB-kommunikáció: Hi-Speed
USB (USB 2.0)

[Képernyő]

LCD képernyő:

7,5 cm (3,0 típus) TFT-meghajtó

Képpontok teljes száma:

460 800 képpont

[Áramforrás, általános jellemzők]

Áramforrás: Újratölthető
akkumulátor

NP-BG1, 3,6 V

NP-FG1 (Külön
megvásárolható), 3,6 V

Teljesítményfelvétel (fényképezés
közben): 1,3 W

Üzemi hőmérséklet:

0 °C – 40 °C

Tárolási hőmérséklet:

–20 °C – +60 °C

Méreték (a CIPA szabványnak megfelelően):
104,7 mm × 59,7 mm × 33,8 mm
(Szé/Ma/Mé)

Tömeg (a CIPA szabványnak megfelelően) (NP-BG1 akkumulátorral, „Memory Stick Duo” adathordozóval együtt):
Kb. 222 g

Mikrofon: monó

Hangszóró: monó

Exif Print: kompatibilis

PRINT Image Matching III:
kompatibilis

BC-CSGD akkumulátortöltő

Tápfeszültség: AC 100 V – 240 V,
50 Hz/60 Hz, 2 W

Kimeneti feszültség: 4,2 V, 0,25 A
egyenáram

Üzemi hőmérséklet:
0 °C – 40 °C

Tárolási hőmérséklet:
–20 °C – +60 °C

Méreték:
Kb. 55 mm × 24 mm × 83 mm
(Szé/Ma/Mé)

Tömeg: Kb. 55 g

NP-BG1 újratölthető akkumulátor

Akkumulátor fajtája: lítiumion-
akkumulátor

Maximális feszültség: 4,2 V
egyenáram

Névleges feszültség: 3,6 V
egyenáram

Maximális töltőfeszültség: 4,2 V
egyenáram

Maximális töltőáram: 1,44 A

Teljesítmény:
jellemző: 3,4 Wh (960 mAh)
minimum: 3,3 Wh (910 mAh)

A kialakítás és a műszaki adatok előzetes bejelentés nélkül megváltozhatnak.

Védjegyek

• A következők a Sony Corporation védjegyei:

Cyber-shot, „Cyber-shot”,
„Memory Stick PRO Duo”,
„Memory Stick PRO-HG Duo”,
„Memory Stick Duo”

• A Windows a Microsoft Corporation bejegyzett védjegye az Amerikai Egyesült Államokban és/vagy más országokban.

• A Mac az Apple Inc. bejegyzett védjegye.

• Az SDXC embléma az SD-3C, LLC védjegye.

• Továbbá az ebben az útmutatóban előforduló rendszer- és terméknevek általában az illető fejlesztők, illetve gyártók védjegyei vagy bejegyzett védjegyei. A TM és az ® szimbólumot azonban nem minden esetben tüntetjük fel ebben a kézikönyvben.

HU

Az e termékkel kapcsolatos további információk és a gyakran feltett kérdésekre adott válaszok a Vevőszolgálat honlapján olvashatók.

<http://www.sony.net/>

70 vagy nagyobb százalékban újrahasznosított papírra, illékony szerves vegyületektől mentes, növényi olaj alapú tintával nyomtatva.

Ďalšie informácie o fotoaparáte („Návod pre používateľa Cyber-shot“)



„Návod pre používateľa Cyber-shot“ je návod online. Prečítajte si túto príručku, v ktorej nájdete podrobné informácie o mnohých funkciách fotoaparátu.

- ① Prejdite na stránku podpory Sony.
<http://www.sony.net/SonyInfo/Support/>
- ② Zvoľte krajinu alebo región.
- ③ Na stránke podpory vyhľadajte názov modelu vášho fotoaparátu.
 - Názov modelu nájdete v spodnej časti vášho fotoaparátu.

Kontrola dodaných položiek

Číslo v zátvorkách označuje počet kusov.

- Fotoaparát (1)
- Nabíjačka batérie BC-CSGD (1)
- Napájací kábel (nedodáva sa v USA a v Kanade) (1)
- Nabíjateľná batéria NP-BG1 (1)/Puzdro na batériu (1)
- Pomocný kábel USB (1)
- Remienok na zápästie (1)
- Návod na používanie (táto príručka) (1)

VÝSTRAHA

Aby ste znížili riziko vzniku požiaru alebo úrazu elektrickým prúdom, nevystavujte zariadenie dažďu ani vlhkosti.

DÔLEŽITÉ BEZPEČNOSTNÉ POKYNY – USCHOVAJTE TIETO POKYNY NEBEZPEČENSTVO TIETO POKYNY DÔSLEDNE DODRŽUJTE, ABY SA ZABRÁNILO NEBEZPEČENSTVU POŽIARU ALEBO ÚRAZU ELEKTRICKÝM PRÚDOM

Ak tvar zástrčky nie je vhodný pre elektrickú zásuvku, použite prídavný zástrčkový adaptér s vhodnou konfiguráciou pre danú elektrickú zásuvku.

POZOR

| Batéria

Pri nesprávnom zaobchádzaní s batériou môže vybuchnúť, spôsobiť požiar alebo i chemické popáleniny. Dodržiavajte nasledovné opatrenia.

SK

- Batériu nerozoberajte.
- Batériu nedeformujte ani nevystavujte nárazom či silovému pôsobeniu, ako napríklad úderom, pádom alebo pošliapaniu.
- Batériu neskratujte a nedovoľte, aby sa kovové objekty dostali do styku s kontaktmi.
- Nevystavujte batériu vysokým teplotám nad 60 °C, ako napríklad na priamom slnečnom svetle alebo v aute zaparkovanom na slnku.
- Batériu nespáľujte ani neodhadzujte do ohňa.
- Nemanipulujte s poškodenými alebo tečúcimi lítium-iónovými batériami.
- Batériu nabíjajte pomocou pravej nabíjačky batérií od spoločnosti Sony alebo pomocou zariadenia na nabíjanie batérií.
- Batérie uchovávajte mimo dosahu malých detí.
- Batérie uchovávajte suché.
- Na výmenu používajte iba rovnaký alebo ekvivalentný typ batérie odporúčaný spoločnosťou Sony.
- Použité batérie likvidujte promptne podľa pokynov.

| Nabíjačka akumulátora

Aj keď kontrolka nabíjania CHARGE nesvieti, nabíjačka pre akumulátor nie je odpojená od elektrickej siete, pokiaľ je zapojená sieťová šnúra v elektrickej zástrčke. Ak spozorujete nejaký problém pri používaní nabíjačky pre akumulátora, okamžite odpojte napájanie vytiahnutím sieťovej šnúry z elektrickej zástrčky.

Napájací kábel, ak je dodaný, je určený výslovne pre použitie s týmto fotoaparátom a nemal by sa používať s inými elektrickými zariadeniami.

Informácie pre európskych spotrebiteľov

| Poznámka pre zákazníkov v krajinách podliehajúcich smerniciam EÚ

Výrobcom tohto produktu je spoločnosť Sony Corporation, 1-7-1 Konan Minato-ku Tokyo, 108-0075, Japonsko. Autorizovaným zástupcom pre smernicu pre elektromagnetickú kompatibilitu (EMC) a bezpečnosť produktov je spoločnosť Sony Deutschland GmbH, Hedelfinger Strasse 61, 70327 Stuttgart, Nemecko. V prípade záležitostí týkajúcich sa servisu alebo záruky sa obracajte na adresy uvedené v samostatných dokumentoch týkajúcich sa servisu a záruky.

Tento produkt bol testovaný a je v súlade s limitmi smernice EMC týkajúcej sa používania prípojných káblov kratších ako 3 metre.

| Upozornenie

Elektromagnetické pole pri určitých frekvenciách môže na tomto zariadení ovplyvniť kvalitu obrazu a zvuku.

| Poznámka

Ak statická elektrina alebo elektromagnetické pole spôsobia prerušenie prenosu údajov (zlyhanie), reštartujte aplikáciu alebo odpojte a znovu pripojte komunikačný kábel (kábel USB atď.).

| Likvidácia starých elektrických a elektronických prístrojov (vzťahuje sa na Európsku úniu a európske krajiny so systémami oddeleného zberu)



Tento symbol na výrobku alebo na jeho obale znamená, že výrobok nesmie byť spracovávaný ako komunálny odpad. Musí sa odovzdať do príslušnej zberne na recykláciu elektrických a elektronických zariadení. Zaručením správnej likvidácie tohto výrobku pomôžete pri predchádzaní potenciálnych negatívnych dopadov na životné prostredie a na zdravie človeka, ktoré by mohli byť zapríčinené nevhodným zaobchádzaním s odpadmi z tohto výrobku.

Recyklovaním materiálov pomôžete zachovať prírodné zdroje.

Podrobnejšie informácie o recyklácii tohto výrobku vám na požiadanie poskytne miestny úrad, služba likvidácie komunálneho odpadu alebo predajňa, v ktorej ste si tento výrobok zakúpili.

I Zneškodňovanie použitých batérií (platí v Európskej únii a ostatných európskych krajinách so zavedeným separovaným zberom)



Tento symbol na batérii alebo obale znamená, že batéria dodaná s týmto výrobkom nemôže byť spracovaná s domovým odpadom. Na niektorých batériách môže byť tento symbol použitý v kombinácii s chemickými značkami. Chemické značky ortute (Hg) alebo olova (Pb) sú pridané, ak batéria obsahuje viac ako 0,0005% ortute alebo 0,004% olova.

Tým, že zaistíte správne zneškodnenie týchto batérií, pomôžete zabrániť potenciálne negatívne vplyvu na životné prostredie a ľudské zdravie, ktorý by v opačnom prípade mohol byť spôsobený pri nesprávnom nakladaní s použitou batériou. Recyklácia materiálov pomáha uchovávať prírodné zdroje.

V prípade, že výrobok, ktorý si z dôvodu bezpečnosti, výkonu alebo integrity údajov vyžaduje trvalé pripojenie zabudovanej batérie, túto batériu môže vymeniť iba kvalifikovaný personál.

Aby ste zaručili, že batéria bude správne spracovaná, odovzdajte tento výrobok na konci jeho životnosti na vhodnom zbernom mieste na recykláciu elektrických a elektronických zariadení.

V prípade všetkých ostatných batérií, postupujte podľa časti, ako vybrať bezpečne batériu z výrobku. Odovzdajte batériu na vhodnom zbernom mieste na recykláciu použitých batérií.

Ak chcete získať podrobnejšie informácie o recyklácii tohto výrobku alebo batérie, kontaktuje váš miestny alebo obecný úrad, miestnu službu pre zber domového odpadu alebo predajňu, kde ste výrobok zakúpili.

SK

UPOZORNENIE

- NEBEZPEČENSTVO ÚRAZU ELEKTRICKÝM PRÚDOM. NEOTVÁRAŤ!
- POUŽÍVAŤ LEN NA SUCHÝCH MIESTACH.
- NEVYSTAVUJTE OHŇU!
- NEVYSTAVUJTE VYSOKÝM TEPLOTÁM (60°).
- NEROZOBERAŤ!
- NESKRATOVAŤ!

Identifikácia častí

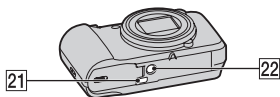
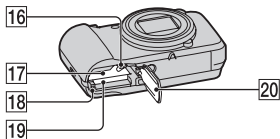
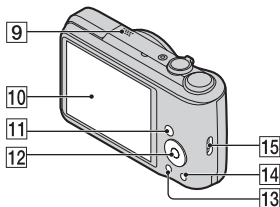
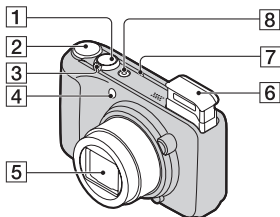

- 1 Tlačidlo spúšte
 2 Prepínač režimov: **SCN** (Scene Selection)/**i** (Intelligent Auto)/**P** (Program Auto)/**M** (Manual Exposure Shooting)/**[Sweep]** (Sweep Panorama)/**[Movie]** (Movie Mode)

- 3 Snímanie: páčka **W/T** (Priblíženie)
 Zobrazenie: páčka **[Index]**/páčka **Q** (Priblíženie pri prehrávaní)
 4 Kontrolka samospúšte/kontrolka funkcie Smile Shutter/AF iluminátor
 5 Objektív
 6 Blesk
 - Blesk nezakrývajte prstami.
 - Keď používate blesk, blesk automaticky vyskočí.
 - Blesk sa automaticky zasunie, keď sa zapne alebo vypne napájanie, keď sa fotoaparát prepne do režimu prehrávania alebo keď sa zmení režim snímania.
 7 Reproduktor
 8 Tlačidlo ON/OFF (Napájanie)/Kontrolka napájania
 9 Mikrofón
 10 Displej LCD
 11 Tlačidlo **[Play]** (Prehrávanie)
 12 Ovládacie tlačidlo
 Ponuka MENU zapnutá: **▲/▼/◀/▶/●**
 Ponuka MENU vypnutá: **DISP/☺/☹/⚡/Tracking focus**
 13 Tlačidlo MENU
 14 Tlačidlo **[?/In-Camera Guide]** (In-Camera Guide/Odstrániť)
 15 Háčik na remienok na zápästie
 16 Páčka na vysunutie batérie

- 17 Priestor pre vloženie batérie
- 18 Kontrolka prístupu
- 19 Slot na pamäťovú kartu
- 20 Kryt na batériu/pamäťovú kartu
- 21 Konektor USB / A/V OUT
- 22 Objímka na pripojenie statívu
 - Používajte statív so skrutkou kratšou než 5,5 mm. V opačnom prípade sa fotoaparát nebude dať riadne upevniť a môže sa poškodiť.

Nabíjanie batérie

Informácie pre spotrebiteľ'ov v USA a Kanade

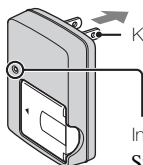

Indikátor CHARGE

Svieti: Nabíja sa

Nesvieti: Nabíjanie sa skončilo (Normálne nabitie)

Bliká: Chyba nabíjania

Informácie pre spotrebiteľ'ov mimo Kanady a USA

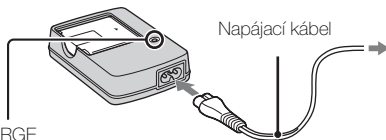

Napájací kábel

1 Vložte batériu do nabíjačky.

- Batériu môžete nabíjať aj vtedy, ak je čiastočne nabitá.

2 Zapojte nabíjačku do sieťovej zásuvky.

- Ak budete nabíjať batériu približne hodinu po vypnutí indikátora CHARGE, nabíjanie bude trvať o niečo dlhšie (Plné nabitie).
- Keď bliká indikátor CHARGE, pričom nabíjanie sa nedokončilo, vyberte a opäť vložte batériu.

Čas nabíjania

Čas plného nabitia: približne 330 min.

Čas normálneho nabitia: približne 270 min.

Poznámky

- Vyššie uvedené hodnoty času potrebné na nabitie úplne vybitej batérie platia pre nabíjanie pri teplote 25 °C. V závislosti od podmienok používania a okolností môže nabíjanie trvať dlhšie.
- Zapojte nabíjačku do sieťovej najbližšej zásuvky.
- Po dokončení nabíjania odpojte napájací kábel zo sieťovej zásuvky a vyberte batériu z nabíjačky.
- Používajte originálnu batériu a nabíjačku batérie od spoločnosti Sony.

■ Výdrž batérie a počet záberov, ktoré je možné nasnímať alebo zobraziť

	Výdrž batérie (min.)	Počet záberov
Snímanie statických záberov	Približne 145	Približne 290
Zobrazenie statických snímok	Približne 280	Približne 5600
Snímanie videozáznamov	Približne 120	—

Poznámky

- Počet záberov, ktoré je možné zaznamenať použitím plne nabitej batérie, je približný. Tento počet môže byť v závislosti od okolností nižší.
- Počet záberov, ktoré je možné zaznamenať pri snímaní za nasledujúcich podmienok:
 - Použitie Sony „Memory Stick PRO Duo“ (Mark2) (predáva sa osobitne).
 - Pri použití plne nabitej batérie (dodáva sa) pri teplote okolia 25 °C.
- Počet statických snímok, ktoré možno zaznamenať, je založený na štandarde CIPA a je stanovený pre snímanie za nasledujúcich podmienok. (CIPA: Camera & Imaging Products Association)
 - Položka [Panel Brightness] je nastavená na možnosť [3].
 - Snímanie každých 30 sekúnd.
 - Priblíženie sa striedavo prepína medzi stranami W a T.
 - Blesk blikne každý druhýkrát.
 - Každých desať ráz sa fotoaparát zapne a vypne.
- Výdrž batérie pri snímaní videozáznamov za nasledujúcich podmienok:
 - Režim záznamu: 720 FINE
 - Ak sa nepretržité snímanie ukončí z dôvodu nastavených limitov (str. 20), opäť stlačte tlačidlo spúšte a pokračujte v snímaní. Funkcie snímania, ako napríklad priblíženie, nefungujú.

SK

Vloženie batérie/pamäťovej karty (predáva sa osobitne)

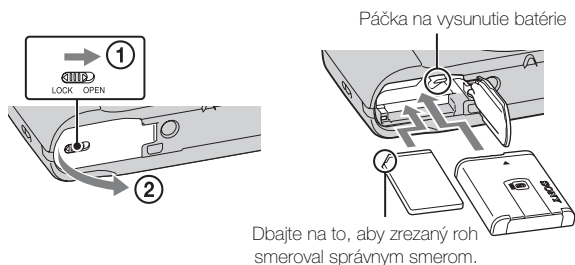

1 Otvorte kryt.

2 Vložte pamäťovú kartu (predáva sa osobitne).

- Vložte pamäťovú kartu zrezaným rohom podľa nákresu, kým neklikne na miesto.

3 Vložte batériu.

- Stlačte páčku na vysunutie batérie a vložte batériu, ako je to znázornené na obrázku. Uistite sa, že sa páčka na vysunutie batérie po vložení batérie uzamkne.

4 Zavrite kryt.

- Zatvorenie krytu s nesprávne vloženou batériou môže poškodiť fotoaparát.

■ Pamäťové karty, ktoré možno používať

	Pamäťová karta	Pre statické zábery	Pre videozáznamy
A	Memory Stick PRO Duo	○	○ (len Mark2)
	Memory Stick PRO-HG Duo	○	○
	Memory Stick Duo	○	–
B	Memory Stick Micro (M2)	○	○ (len Mark2)
C	Pamäťová karta SD	○	○ (trieda 4 alebo rýchlejšia)
	Pamäťová karta SDHC	○	○ (trieda 4 alebo rýchlejšia)
	Pamäťová karta SDXC	○	○ (trieda 4 alebo rýchlejšia)
D	Pamäťová karta microSD	○	○ (trieda 4 alebo rýchlejšia)
	Pamäťová karta microSDHC	○	○ (trieda 4 alebo rýchlejšia)

- V tomto návode sú výrobky v tabuľke spoločne označované nasledovne:

A: „Memory Stick Duo“

B: „Memory Stick Micro“

C: karta SD

D: pamäťová karta microSD

Poznámka

- Keď v tomto fotoaparáte používate pamäťové karty „Memory Stick Micro“ alebo microSD, používajte ich s vhodným adaptérom.

■ Vybratie pamäťovej karty/batérie

Pamäťová karta: zatlačte pamäťovú kartu.

Batéria: Posuňte páčku na vysunutie batérie. Dajte pozor, aby batéria nespadla.

Poznámka

- Nikdy nevyberajte pamäťovú kartu ani batériu, keď svieti indikátor prístupu (str. 6). Môžu sa poškodiť údaje na pamäťovej karte alebo vo vnútornej pamäti.

Nastavenie hodín

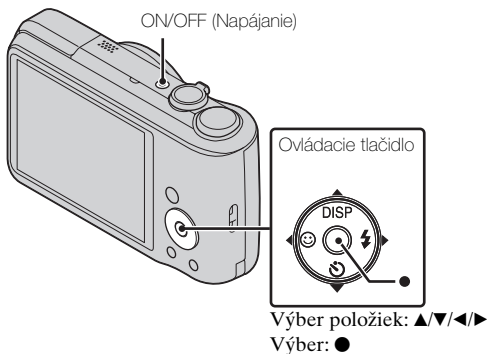

- 1** Stlačte tlačidlo ON/OFF (Napájanie).
Nastavenie dátumu a času sa zobrazí po prvom stlačení tlačidla ON/OFF (Napájanie).
 - Zapnutie napájania a umožnenia vykonávania operácií môže chvíľu trvať.
- 2** Vyberte požadovaný jazyk.
- 3** Podľa zobrazených pokynov vyberte požadovanú zemepisnú polohu a potom stlačte tlačidlo ●.
- 4** Nastavte položky [Date & Time Format], [Summer Time] a [Date & Time] a potom stlačte [OK].
 - Polnoc sa označuje ako 12:00 AM a poludnie ako 12:00 PM.
- 5** Ovládajte podľa pokynov na displeji.

Snímanie statických záberov a videozáznamov

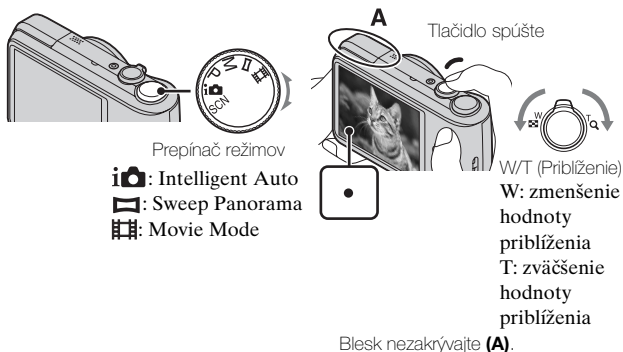

Snímanie statických záberov

- 1 Zaostríte stlačením tlačidla spúšte do polovice.
Po zaostrení záberu fotoaparát pípne a rozsvieti sa kontrolka ●.
- 2 Úplne stlačte tlačidlo spúšte.

Snímanie videozáznamov

- 1 Úplným stlačením tlačidla spúšte spustíte nahrávanie.
 - Na zmenu rozsahu priblíženia použite páčku W/T (priblíženie).
- 2 Ak chcete ukončiť nahrávanie, znova úplne stlačte tlačidlo spúšte.

Poznámky

- Blesk nezatláčajte ani nevysúvajte prstami. Môže to spôsobiť poruchu.
- Keď sa počas snímania videozáznamu použije funkcia priblíženia (zoom), zaznamená sa prevádzkový zvuk objektívu.

- Keď je teplota okolia 25 °C a fotoaparát je nastavený na nastavenia z výroby, nepretržite môžete snímať približne 29 minút. Keď sa snímanie zastaví, môžete ho opäť spustiť opätovným stlačením tlačidla spúšte. V závislosti od teploty pri snímaní, sa môže záznam automaticky zastaviť, aby sa ochránil fotoaparát (str. 22).
- V závislosti od objektu alebo spôsobu snímania možno rozsah panoramatického snímania zredukovať. Preto, ak je položka [360°] nastavená na panoramatické snímanie, nasnímaný záber bude mať menej ako 360 stupňov.

Zobrazenie záberov

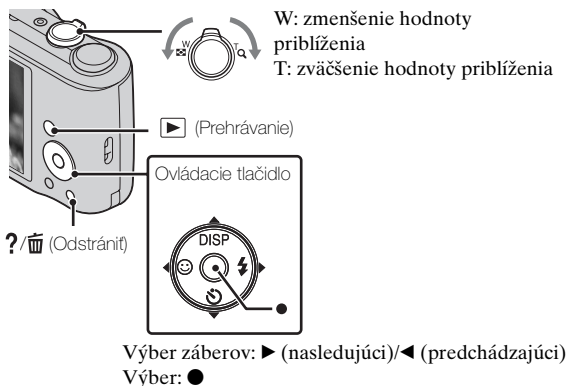

1 Stlačte tlačidlo ▶ (Prehrávanie).

- Keď na tomto fotoaparáte prehrávate pamäťovú kartu so snímkami, ktoré boli zaznamenané iným fotoaparátom, zobrazí sa registračná obrazovka pre dátové súbory.

■ Výber nasledujúceho alebo predchádzajúceho záberu

Vyberte záber pomocou tlačidiel ▶ (nasledujúci)/◀ (predchádzajúci) na ovládacom tlačidle. Stlačením ● v strede ovládacieho tlačidla zobrazíte videozáznamy.

■ Odstránenie záberu

- ① Stlačte tlačidlo **?/⏏** (Odstrániť).
- ② Vyberte možnosť [This Image] pomocou položky **▲** na ovládacom tlačidle a potom stlačte tlačidlo **●**.

■ Návrat na snímanie záberov

Stlačte tlačidlo späť do polovice.

In-Camera Guide

Tento fotoaparát obsahuje sprievodcu funkciami. Ten vám umožní vyhľadávať funkcie fotoaparátu podľa vašich potrieb.

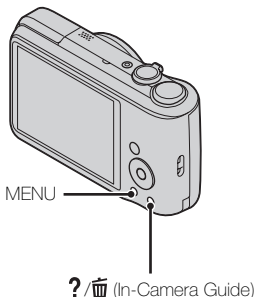

SK

1 Stlačte tlačidlo MENU.

2 Zvoľte položku, ktorej popis chcete zobraziť, a potom stlačte tlačidlo **?/⏏** (In-Camera Guide).

Zobrazí sa sprievodca ovládaním vybranej funkcie.

- Funkciu môžete vyhľadať pomocou kľúčových slov alebo ikony stlačením tlačidla **?/⏏** (In-Camera Guide), keď nie je zobrazená ponuka MENU.
-

Informácie o ďalších funkciách

Ďalšie funkcie používané počas snímania alebo prehrávania možno ovládať pomocou ovládacieho tlačidla alebo pomocou tlačidla MENU na fotoaparáte. Tento fotoaparát je vybavený sprievodcom funkciami, ktorý vám umožní jednoduchý výber funkcií. Počas zobrazenia sprievodcu si vyskúšajte ďalšie funkcie.

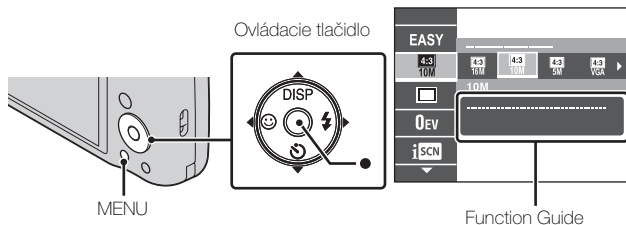

■ Ovládacie tlačidlo

DISP (Display Setting): Umožňuje zmeniť zobrazenie na displeji.

☺ (Self-Timer): Umožňuje použitie samospúšte.

☺ (Smile Shutter): Umožňuje použitie režimu snímania úsmevu.

⚡ (Flash): Umožňuje výber režimu blesku pre statické zábery.

● (Tracking focus): Umožňuje pokračovať v zaostrovaní na objekt, aj keď sa hýbe.

■ Položky ponuky

Snímanie



Scene Selection	Výber predvolených nastavení na prispôsobenie rôznym podmienkam scény.
Easy Mode	Snímanie statických záberov s minimom funkcií.
Still Image Size/ Panorama Image Size/Movie Size	Výber veľkosti záberu pre statické zábery, panoramatické zábery a súbory videozáznamu.
Cont. Shooting Settings	Výber režimu snímania po jednom zábere alebo sekvenčného snímania.
Bracket Setting	Nastavenie typu snímania s gradáciou expozície.





EV	Manuálna úprava expozície.
ISO	Úprava svetelnej citlivosti.
White Balance	Úprava farebných tónov záberu.
Focus	Výber spôsobu zaostrovania.
Metering Mode	Výber režimu merania, ktorý určí časť objektu, ktorá sa bude merať a podľa ktorej sa nastaví expozícia.
Scene Recognition	Nastavenie automatickej detekcie podmienok snímania v režime inteligentnej automatickej úpravy.
Soft Skin Effect	Nastavenie efektu mäkšieho podania pleti a jeho úrovne.
Smile Detection Sensitivity	Nastavenie citlivosti funkcie snímania úsmevu na rozpoznanie úsmevu.
Face Detection	Nastavenie rozpoznania tváre a automatickej úpravy rôznych nastavení.
DRO	Nastavenie funkcie DRO na úpravu jasu a kontrastu a zlepšenie kvality záberu.
Anti Blink	Nastavenie na automatické nasnímanie dvoch záberov a výber záberu bez žmurknutia.
Movie SteadyShot	Nastavenie sily funkcie SteadyShot v režime videozáznamu. Ak zmeníte toto nastavenie, zmení sa uhol zobrazenia.
Picture Effect	Snímanie statických záberov v pôvodnej štruktúre v závislosti od požadovaného efektu.
Color hue	Nastavenie odtieňa farby, keď je v režime Picture Effect zvolená možnosť [Toy camera].
Extracted Color	Nastavenie farby, ktorá sa má extrahovať, keď je v režime Picture Effect zvolená možnosť [Partial Color].
In-Camera Guide	Vyhľadávanie funkcií fotoaparátu podľa vašich požiadaviek.

Zobrazenie

Slideshow	Výber spôsobu nepretržitého prehrávania.
View Mode	Výber formátu zobrazenia záberov.
Retouch	Retušovanie záberov pomocou rôznych efektov.
Delete	Odstránenie záberu.
Protect	Ochrana záberov.
Print (DPOF)	Pridanie značky poradia tlače k statickému záberu.
Rotate	Otočenie statického záberu doľava.
In-Camera Guide	Vyhľadávanie funkcií fotoaparátu podľa vašich požiadaviek.

Položky nastavenia

Ak počas snímania alebo prehrávania stlačíte tlačidlo MENU, posledným možným výberom bude  (Settings). V zobrazení  (Settings) môžete zmeniť predvolené nastavenia.

 Shooting Settings	AF Illuminator/Grid Line/Disp. Resolution/Digital Zoom/Red Eye Reduction/Blink Alert/Write Date
 Main Settings	Beep/Panel Brightness/Language Setting/Display color/Demo Mode/Initialize/Function Guide/Video Out/Eco Mode/USB Connect Setting/LUN Setting/Download Music/Empty Music/Eye-Fi
 Memory Card Tool*	Format/Create REC. Folder/Change REC. Folder/Delete REC. Folder/Copy/File Number
 Clock Settings	Area Setting/Date & Time Setting

* Ak nie je vložená pamäťová karta, zobrazí sa  (Internal Memory Tool) a bude možné vybrať len možnosť [Format].

Inštalácia počítačovej aplikácie (Windows)

Predinštalovaný softvér „PlayMemories Home“ vám umožní využiť zaznamenané statické zábery a videozáznamy importované do počítača. Zábery môžete zaznamenávať alebo prezeráť vo fotoaparáte bez potreby inštalácie softvéru „PlayMemories Home“.

- 1 Pripojte fotoaparát k počítaču.
- 2 [Computer] (v systéme Windows XP, [My Computer]) → [PMHOME] → dvakrát kliknite na súbor [PMHOME.EXE].
- 3 Postupujte podľa inštrukcií na obrazovke a dokončite inštaláciu.

Poznámka

- Program „PlayMemories Home“ nie je kompatibilný so systémom Mac. Ak zobrazujete zábery v počítači Mac, použite aplikácie, ktoré sú nainštalované vo vašom počítači Mac. SK
- Podrobnosti nájdete na stránke <http://www.sony.co.jp/imsoft/Mac/>

Užitočné funkcie v programe „PlayMemories Home“

Program „PlayMemories Home“ poskytuje nižšie uvedené užitočné funkcie a po pripojení k internetu a inštalácii programu „Expanded Feature“ poskytuje množstvo ďalších funkcií.

- Importovanie a zobrazenie záberov nasnímaných týmto fotoaparátom.
- Zobrazenie záberov v počítači ich organizovanie v kalendári podľa dátumu nasnímania.
- Oprava statických záberov (korekcia červených očí, atď.), ich tlač, odosielanie e-mailom a zmena dátumu a času snímania.
- Ukladanie a tlač záberov s vloženým dátumom nasnímania.

Počet statických záberov a čas videozáznamu, ktorý možno zaznamenať

Počet statických záberov a doba videozáznamu, ktorú možno zaznamenať, sa môže odlišovať v závislosti od podmienok snímania a pamäťovej karty.

■ Statické zábery

(Jednotky: zábery)

Kapacita Veľkosť	Vnútoraná pamäť	Pamäťová karta
	Pribl. 27 MB	2 GB
16M	4	265
VGA	165	11000
16:9(12M)	4	330

■ Videozáznamy

Nižšie uvedená tabuľka uvádza približné maximálne časy snímania. Toto sú celkové časy pre všetky súbory videozáznamu. Nepretržité snímanie je možné približne počas 29 minút. Maximálna veľkosť videosúboru je približne 2 GB.

(h (hodiny), m (minúty), s (sekundy))

Kapacita Veľkosť	Vnútoraná pamäť	Pamäťová karta
	Pribl. 27 MB	2 GB
1280×720(Fine)	—	20m (15m)
1280×720(Standard)	—	35m (25m)
VGA	1m (45s)	1h 05m (50m)

Číslo v () je minimálny čas záznamu.

- Čas záznamu pre videozáznamy sa líši, pretože fotoaparát je vybavený funkciou VBR (Variable Bit-Rate), ktorá automaticky upraví kvalitu záberu v závislosti od snímanej scény. Pri zaznamenávaní rýchlo sa pohybujúcich objektov je obraz čistejší, ale čas záznamu sa skráti, pretože zaberá viac pamäte.

Čas záznamu sa líši aj v závislosti od podmienok snímania alebo objektu alebo od nastavení veľkosti záberu.

Poznámky k používaniu fotoaparátu

Používanie a starostlivosť

S produktom nezaobchádzajte hrubým spôsobom, nerozoberajte ho ani neupravujte a nevystavujte ho otrasom ani nárazom, ako je búchanie, púšťanie na podlahu alebo stúpanie naň. Obzvlášť opatrne zaobchádzajte s objektívom.

Informácie o snímaní a prehrávaní

- Pred spustením snímania vykonajte testovacie snímanie, ktorým overíte, či fotoaparát pracuje správne.
- Fotoaparát nie je odolný voči prachu, ostriekaniu ani ponoreniu do vody.
- Nevystavujte fotoaparát vode. Ak do fotoaparátu vnikne voda, môže dôjsť k poruche. V niektorých prípadoch fotoaparát nemožno opraviť.
- Fotoaparátom nemierte do slnka ani do iného zdroja silného svetla. Môže to spôsobiť poruchu fotoaparátu.
- Ak si všimnete skondenzované kvapky vody, pred používaním fotoaparátu ich utrite.
- Fotoaparátom netraste ani ho nevystavujte nárazom. Môže to spôsobiť poruchu fotoaparátu a môže sa stať, že nebude možné snímať zábery. Navyše sa môže záznamové médium stať nepoužiteľným alebo sa môžu poškodiť údaje, ktoré sú na ňom uložené.

Fotoaparát nepoužívajte ani neskladujte na nasledujúcich miestach

- V extrémne horúcom, studenom alebo vlhkom prostredí
Na miestach, ako je auto zaparkované na slnku, sa môže telo fotoaparátu deformovať a môže spôsobiť poruchu.
- Na priamom slnečnom svetle alebo v blízkosti ohrievača
Telo fotoaparátu sa môže zdeformovať a môže sa porušiť jeho farebnosť. Hrozí riziko poruchy fotoaparátu.
- Miesta s rizikom značných otrasov
- Na miestach, kde dochádza ku generovaniu silných rádiových vln alebo radiácie, alebo kde pôsobí silné magnetické pole. V opačnom prípade fotoaparát nemusí správne snímať či prehrávať zábery.
- Na piesčitých alebo prašných miestach
Dajte pozor, aby sa piesok alebo prach nedostal do fotoaparátu. Môže to spôsobiť poruchu fotoaparátu, ktorá sa nemusí dať opraviť.

Prenášanie

Nesadajte si na stoličku ani iné miesto s fotoaparátom v zadnom vrecku nohavíc alebo sukne, pretože to môže spôsobiť poruchu alebo poškodenie fotoaparátu.

Poznámky týkajúce sa displeja a objektívu

Displej sa vyrába pomocou najprecíznejších technológií. Z tohto dôvodu sa dá efektívne využiť viac ako 99,99 % pixelov. Na displeji sa však môžu vyskytnúť drobné tmavé alebo žiariace body (biele, červené, modré alebo zelené). Tieto body sú bežným výsledkom výrobného procesu a neovplyvňujú záznam.

Poznámky týkajúce sa blesku

- Nedržte fotoaparát za blesk a nevyvíjajte naň nadmerný tlak.
- Ak sa do blesku dostane voda, prach alebo piesok, môže to spôsobiť poruchu.

Úchyt

Ak sa o úchyt otrie tmavý materiál alebo koža, v niektorých prípadoch sa môže zmeniť farba úchytu.

Informácie o teplote fotoaparátu

Pri nepretržitom používaní sa môže fotoaparát a batéria zohriať, nejde však o poruchu.

Ochrana pred prehrievaním

V závislosti od teploty fotoaparátu a batérie sa nemusia dať nahrávať videozáznamy alebo sa môže automaticky vypnúť napájanie s cieľom chrániť fotoaparát.

Skôr než sa napájanie vypne alebo predtým, než nebudete môcť nahrávať videozáznamy, sa na displeji zobrazí hlásenie. V takom prípade nechajte fotoaparát vypnutý a počkajte, kým teplota vypnutého fotoaparátu a batérie neklesne. Ak zapnete napájanie predtým, než fotoaparát a batéria dostatočne vychladnú, napájanie sa môže opäť vypnúť alebo nebudete môcť snímať videozáznamy.

Informácie o nabíjaní batérie

Ak nabíjate batériu, ktorú ste dlhšiu dobu nepoužívali, nemusí sa nabiť na správnu kapacitu.

Je to zapríčinené vlastnosťami batérie, nie je to porucha. Nabite batériu opäť.

Upozornenie na ochranu autorských práv

Televízne programy, filmy, videokazety a ďalšie materiály môžu byť chránené autorskými právami. Neautorizovaným snímaním takýchto materiálov sa môžete dopustiť viacerých porušení zákonov o autorských právach.

Nemožnosť odškodnenia za poškodený obsah alebo zlyhanie záznamu

Spoločnosť Sony nemôže odškodniť nemožnosť záznamu alebo stratu či poškodenie zaznamenaného obsahu z dôvodu zlyhania fotoaparátu alebo záznamového média a podobne.

Čistenie povrchu fotoaparátu

Povrch fotoaparátu vyčistíte jemnou handričkou mierne navlhčenou vo vode a prípadnú vlhkosť utrite suchou jemnou handričkou. Predchádzanie poškodeniu povrchovej úpravy či krytu:

- Nevystavujte fotoaparát chemickým výrobkom, ako sú napríklad riedidlá, benzín, lieh, jednorazové handričky, odpudzovače hmyzu, opaľovacie krémy alebo insekticídy.

Technické parametre

Fotoaparát

[Systém]

Obrazové zariadenie: 7,75 mm
(typ 1/2,3) farebný snímač CCD,
primárny farebný filter

Celkový počet pixelov fotoaparátu:
Približne 16,4 megapixelov

Počet efektívnych pixelov
fotoaparátu:
Približne 16,1 megapixelov

Objektív: Sony G, 16× priblíženie
f = 4,28 mm – 68,48 mm (24 mm
– 384 mm (ekvivalent 35 mm
kinofilmového formátu))

F3,3 (W) – F5,9 (T)

Počas snímania videozáznamov
(16:9): 25 mm – 400 mm*

Počas snímania videozáznamov
(4:3): 31 mm – 496 mm*

* Keď je položka [Movie
SteadyShot] nastavená na možnosť
[Standard].

SteadyShot: Optický

Ovládanie expozície: Automatická
expozícia, Manuálna expozícia,
Režim výberu scény
(12 režimov)

Vyváženie bielej farby:
Automatické, Denné svetlo,
Zamračené, Žiarivka 1/2/3,
Žiarovka, Blesk, stlačením
jedného tlačidla

Interval záznamu v režime
sekvencného snímania: Približne
1,0 sekúnd

Formát súborov:
Statické zábery: v súlade s
formátom JPEG (DCF, Exif,
MPF Baseline), kompatibilné s
formátom DPOF

Videozáznamy: MPEG-4 AVC/
H.264

Záznamové médiá: vnútorná pamäť
(Približne 27 MB), pamäťová
karta „Memory Stick Duo“,
pamäťová karta „Memory Stick
Micro“, karty SD, pamäťové
karty microSD

Blesk: rozsah blesku (citlivosť ISO
(Odporúčaný index expozície)
nastavená na položku Auto):
Približne 0,3 m až 3,7 m (W)
Približne 1,2 m až 2,1 m (T)

[Vstupné a výstupné konektory]

Konektor USB / A/V OUT:

Výstup obrazu

Výstup zvuku

Komunikácia USB

Komunikácia USB: Hi-Speed USB
(USB 2.0)

[Displej]

Displej LCD: 7,5 cm (typ 3,0) TFT
Celkový počet bodov:
460 800 bodov

[Napájanie, všeobecne]

Napájanie: Nabíjateľná batéria
NP-BG1, 3,6V
NP-FG1 (predáva sa osobitne),
3,6 V

Spotreba energie (počas snímania):
1,3 W

Prevádzková teplota: od
0 °C do 40 °C

Skladovacia teplota: od
–20 °C do +60 °C

Rozmery (v súlade s CIPA):
104,7 mm × 59,7 mm × 33,8 mm
(Š/V/H)

Hmotnosť (v súlade s CIPA)
(vrátane batérie NP-BG1,
pamäťovej karty „Memory Stick
Duo“):

Približne 222 g

Mikrofón: monofónny

Reproduktor: monofónny

Exif Print: kompatibilný

PRINT Image Matching III:
kompatibilný

Nabíjačka batérie BC-CSGD

Požiadavky na napájanie: striedavé
napätie 100 V až 240 V, 50 Hz/
60 Hz, 2 W

Výstupné napätie: jednosmerného
prúdu 4,2 V, 0,25 A

Prevádzková teplota: od
0 °C do 40 °C

Skladovacia teplota: od
-20 °C do +60 °C

Rozmery:

Približne 55 mm × 24 mm ×
83 mm (Š/V/H)

Hmotnosť: Približne 55 g

Nabíjateľná batéria NP-BG1

Použitá batéria: Lítium-iónová
batéria

Maximálne napätie: jednosmerného
prúdu 4,2 V

Menovité napätie: jednosmerného
prúdu 3,6 V

Maximálne nabíjacie napätie: 4,2 V
jednosmerného prúdu

Maximálny nabíjací prúd: 1,44 A

Kapacita:

typická: 3,4 Wh (960 mAh)

minimálna: 3,3 Wh (910 mAh)

Vzhľad a technické parametre sa
môžu zmeniť bez predchádzajúceho
upozornenia.

Ochranné známky

- Nasledujúce známky sú ochranné
známky spoločnosti Sony
Corporation.

Cyber-shot, „Cyber-shot“,
„Memory Stick PRO Duo“,
„Memory Stick PRO-HG Duo“,
„Memory Stick Duo“

- Windows je registrovanou
ochrannou známkou spoločnosti
Microsoft Corporation v USA
alebo iných krajinách.
- Mac je registrovanou ochrannou
známkou spoločnosti Apple Inc.
- Logo SDXC je ochranná známka
spoločnosti SD-3C, LLC.
- Ďalej všeobecne platí, že všetky
ostatné názvy produktov a
systémov uvedené v tomto návode
sú ochranné známky alebo
registrované ochranné známky
príslušných vývojárskych alebo
výrobných spoločností. Značky TM
alebo ® však nie sú v tejto
príručke použité vo všetkých
prípadoch.

Bližšie informácie o tomto
výrobku a odpovede na časté
otázky nájdete na našej webovej
stránke v sekcii Služby
Zákazníkom.

<http://www.sony.net/>

Vytlačené na papieri, ktorý je
recyklovaný zo 70% alebo viacej s
použitím atramentu vyrobeného na
báze rastlinného oleja bez nestálych
organických zlúčenín.

SK

Lär dig mer om kameran ("Bruksanvisning för Cyber-shot")



"Bruksanvisning för Cyber-shot" är en handbok som finns online. I den hittar du detaljerade instruktioner för många av kamerans funktioner.

① Visa Sony-supportsidan.

<http://www.sony.net/SonyInfo/Support/>

② Välj land eller region.

③ Sök efter din kameran modellnamn på supportsidan.

• Bekräfta modellnamnet på undersidan av din kamera.

Kontrollera medföljande delar

Siffran inom parentes visar antalet delar.

- Kamera (1)
- Batteriladdare BC-CSGD (1)
- Nätkabel (medföljer inte modeller för USA och Kanada) (1)
- Laddningsbart batteri NP-BG1 (1)/Batterifodral (1)
- Dedikerad USB-kabel (1)
- Handlovsrem (1)
- Handledning (denna handbok) (1)

VARNING

Utsätt inte enheten för regn eller fukt eftersom det kan medföra risk för brand eller elstötår.

VIKTIGA SÄKERHETSANVISNINGAR

-SPARA DESSA ANVISNINGAR

VARNING

FÖLJ DESSA ANVISNINGAR NOGGRANT FÖR ATT MINSKA RISKEN FÖR BRAND OCH ELSTÖTÅR

Om stickkontakten inte passar i vägguttaget så använd en lämplig stickkontaktsadapter som passar i den sortens uttag.

VARNING!

| Batteri

Batteriet kan brista om det hanteras ovarsamt, vilket kan leda till brand eller risk för kemiska brännskador. Vidta följande försiktighetsåtgärder.

- Plocka inte isär.
- Se till att inte batteriet kommer i kläm och skydda det mot våld och stötår och se upp så att du inte utsätter det för slag, tappar det eller trampar på det.
- Kortslut inte batteriet och låt inte metallföremål komma i kontakt med batteriets kontakter.
- Utsätt inte batteriet för temperaturer som överstiger 60 °C. Sådana temperaturer kan uppstå t.ex. i direkt solljus eller i en bil som står parkerad i solen.
- Bränn inte upp det eller kasta in det i en eld.
- Använd inte skadade eller läckande litiumjonbatterier.
- Ladda upp batteriet med en batteriladdare från Sony eller med en enhet som kan ladda upp batteriet.
- Förvara batteriet utom räckhåll för små barn.
- Håll batteriet torrt.
- Byt bara ut batteriet mot ett batteri av samma typ, eller mot en typ som rekommenderas av Sony.
- Kassera förbrukade batterier omedelbart på det sätt som beskrivs i instruktionerna.

| Batteriladdaren

Även om CHARGE-lampan inte lyser är batteriladdaren strömförande så länge den är ansluten till vägguttaget. Om det skulle uppstå något problem medan batteriladdaren används, så stäng genast av den genom att dra ut stickkontakten ur vägguttaget.

Om en nätkabel medföljer är den enbart avsedd för den här kameran, och bör inte användas tillsammans med annan elektrisk utrustning.

För kunder i Europa

| Anmärkning för kunder i de länder som följer EU-direktiv

Tillverkaren av den här produkten är Sony Corporation, 1-7-1 Konan Minato-ku Tokyo, 108-0075 Japan. Auktoriserad representant för EMC och produktsäkerhet är Sony Deutschland GmbH, Hedelfinger Strasse 61, 70327 Stuttgart, Tyskland. För eventuella ärenden gällande service och garanti, se adresserna i de separata service- respektive garantidokument.

Den här produkten har testats och befunnits motsvara kraven enligt EMC Directive för anslutningskablar som är kortare än 3 meter.

| Observera

Elektromagnetiska fält med vissa frekvenser kan påverka bilden och ljudet på den här produkten.

| Obs!

Om statisk elektricitet eller elektromagnetism gör att informationsöverföringen avbryts (överföringen misslyckas) startar du om programmet eller kopplar loss kommunikationskabeln (USB-kabel eller liknande) och sätter tillbaka den igen.

| Omhändertagande av gamla elektriska och elektroniska produkter (Användbar i den Europeiska Unionen och andra Europeiska länder med separata insamlingssystem)



Symbolen på produkten eller emballaget anger att produkten inte får hanteras som hushållsavfall. Den skall i stället lämnas in på uppsamlingsplats för återvinning av el- och elektronikkomponenter. Genom att säkerställa att produkten hanteras på rätt sätt bidrar du till att förebygga eventuella negativa miljö- och hälsoeffekter som kan uppstå om produkten kasseras som vanligt avfall. Återvinning av material hjälper till att bibehålla naturens resurser. För ytterligare upplysningar om återvinning bör du kontakta lokala myndigheter eller sophämtningstjänst eller affären där du köpte varan.

I Avfallsinstruktion rörande förbrukade batterier (gäller i EU och andra europeiska länder med separata insamlingsystem)



Denna symbol på batteriet eller på förpackningen betyder att batteriet inte skall behandlas som vanligt hushållsavfall.

På vissa batterier kan denna symbol användas i kombination med en kemisk symbol. Den kemiska symbolen för kvicksilver (Hg) eller bly (Pb) läggs till om batteriet innehåller mer än 0,0005% kvicksilver eller 0,004% bly.

För att säkerställa för att dessa batterier blir kastade på ett riktigt sätt, kommer du att bidra till att skydda miljön och människors hälsa från potentiella negativa konsekvenser som annars kunnat blivit orsakat av felaktig avfallshantering. Återvinning av materialet vill bidra till att bevara naturens resurser.

När det gäller produkter som av säkerhet, prestanda eller dataintegritetsskäl kräver permanent anslutning av ett inbyggt batteri, bör detta batteri bytas av en auktoriserad servicetekniker.

För att försäkra att batteriet blir behandlat korrekt skall det levereras till återvinningsstation för elektriska produkter när det är förbrukat.

För alla andra batterier, vänligen se avsnittet om hur man tar bort batteriet på ett säkert sätt. Lämna batteriet på en återvinningsstation för förbrukade batterier.

För mer detaljerad information rörande korrekt avfallshantering av denna produkt eller batterier, vänligen kontakta ditt kommunkontor, din avfallsstation eller din återförsäljare där du köpt produkten.

Delarnas namn

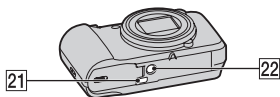
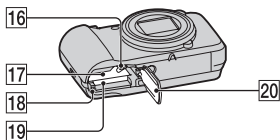
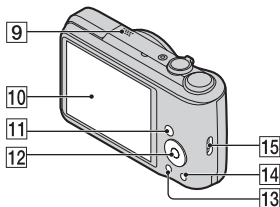
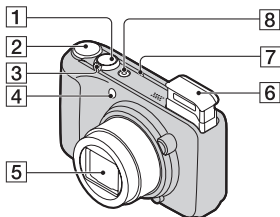

- 1 Avtryckare
- 2 Lägesratt: **SCN** (Scenval)/
i (Intelligent autojustering)/
P (Autoprogram)/ **M** (Manuell
exponering)/ **P** (Panorering)/
F (Filmläge)

- 3 För tagning: **W/T**-spak (Zoom)
För visning: **Index**-spak (Index)/
Q-spak (Uppspelningszoom)
- 4 Självutlösarlampa/
Leendeavkänningslampa/AF-
lampa
- 5 Objektiv
- 6 Blixt
 - Täck inte över blixten med dina
fingrar.
 - När du använder blixten fälls den
upp automatiskt.
 - Blixten fälls ner automatiskt när
kameran startas/stängs av, växlar
till uppspelningsläge eller när
tagningsläget ändras.
- 7 Högtalare
- 8 ON/OFF-knapp (strömbrytare)/
strömlampa
- 9 Mikrofon
- 10 LCD-skärm
- 11 **▶** (uppspelning)-knapp
- 12 Kontrollknapp
MENU på: **▲/▼/◀/▶/●**
MENU av: **DISP/☺/☺/⚡/**
Fokusföljning
- 13 MENU-knapp
- 14 **?/☒** (Kameraguide/radera)-
knapp
- 15 Hake för handlovsrem
- 16 Batteriutmatningsknapp
- 17 Batterifack
- 18 Aktivitetslampa
- 19 Plats för minneskort
- 20 Batteri-/minneskortslock
- 21 USB / A/V OUT-uttag

22 Stativfäste

- Använd ett stativ med en skruv som är kortare än 5,5 mm. I annat fall kan du inte fästa kameran ordentligt och du riskerar även att skada kameran.

Ladda batteriet

För kunder i USA och Kanada

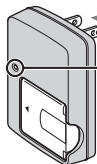

Kontakt

CHARGE-lampa

Lyser: Laddar

Av: Laddning klar (Normalt uppladdning)

Blinkar: Laddningsfel

För kunder i andra länder/regioner än USA och Kanada

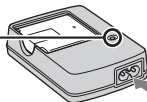

Nätkabel

1 Sätt batteriet i batteriladdaren.

- Du kan ladda batteriet även när det är delvis laddat.

2 Anslut batteriladdaren till ett vägguttag.

- Om du fortsätter att ladda batteriet under ytterligare en timma efter att CHARGE-lampan släckts räcker batteriet något längre (Fullt uppladdning).
- Plocka ur och sätt tillbaka batteriet när CHARGE-lampan blinkar och laddningen inte är slutförd.

Laddningstid

Laddningstid full uppladdning: cirka 330 min.

Laddningstid normal uppladdning: cirka 270 min.

Obs!

- Ovannämnda laddningstid gäller vid laddning av ett helt urladdat batteri vid en temperatur på 25°C. Uppladdningen kan ta längre tid beroende på användningsförhållanden och omständigheter.
- Anslut batteriladdaren till det närmaste vägguttaget.
- När uppladdningen är klar kopplar du bort nätkabeln från vägguttaget och tar sedan bort batteriet från batteriladdaren.
- Se till att batteriet eller batteriladdaren är original och av märket Sony.

■ Batteritid och antal bilder som kan spelas in/visas

	Batteritid (min.)	Antal bilder
Ta stillbilder	Ungefär 145	Ungefär 290
Visa stillbilder	Ungefär 280	Ungefär 5600
Spela in filmer	Ungefär 120	—

Obs!

- Antalet bilder som kan tas är ett ungefärligt antal vid tagning med ett fulladdat batteri. Antalet kan vara färre beroende på olika förhållanden.
- Antalet bilder som kan tas gäller under följande förhållanden:
 - När du använder ett Sony "Memory Stick PRO Duo" (Mark2) (säljs separat).
 - När ett fulladdat batteri (medföljer) används i en omgivande temperatur på 25°C.
- Antalet stillbilder som kan spelas in baseras på CIPA-standarden och vid fotografering under följande förhållanden.
(CIPA: Camera & Imaging Products Association)
 - [Panelens ljusstyrka] är ställd på [3].
 - Tagning av en bild var 30:e sekund.
 - När zoomen växlar mellan W och T.
 - När blixten utlöses för varannan bild.
 - När kameran startas och stängs av en gång per tio bilder.
- Batteritiden för filmer gäller vid tagning under följande förhållanden:
 - Inspelningsläge: 720 FINE
 - När serietagning avbryts på grund av inställda gränser (sid. 20), trycker du på avtryckaren igen och fortsätter ta bilder. Tagningsfunktioner, t.ex. zoomning, fungerar inte.

SE

Sätt i batteriet/minneskortet (säljs separat)

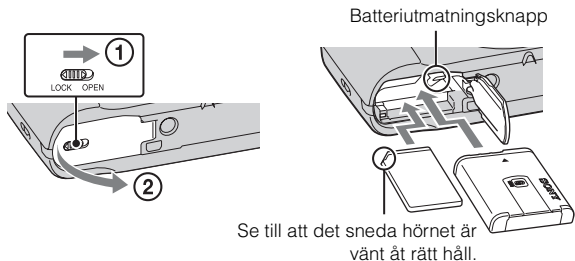

1 Öppna locket.

2 Sätt in minneskortet (säljs separat).

- Sätt i minneskortet med det sneda hörnet vänt enligt illustrationen, tills det klickar på plats.

3 Sätt i batteriet.

- Medan du trycker på batteriutmatningsknappen ska du sätta i batteriet enligt bilden. Kontrollera att batteriutmatningsknappen låses efter isättandet.

4 Stäng luckan.

- Om luckan stängs när batteriet förts in på fel sätt kan kameran skadas.

■ Minneskort som går att använda

	Minneskort	För stillbilder	För filmer
A	Memory Stick PRO Duo	<input type="radio"/>	<input type="radio"/> (endast Mark2)
	Memory Stick PRO-HG Duo	<input type="radio"/>	<input type="radio"/>
	Memory Stick Duo	<input type="radio"/>	—
B	Memory Stick Micro (M2)	<input type="radio"/>	<input type="radio"/> (endast Mark2)
C	SD-minneskort	<input type="radio"/>	<input type="radio"/> (Klass 4 eller snabbare)
	SDHC-minneskort	<input type="radio"/>	<input type="radio"/> (Klass 4 eller snabbare)
	SDXC-minneskort	<input type="radio"/>	<input type="radio"/> (Klass 4 eller snabbare)
D	microSD-minneskort	<input type="radio"/>	<input type="radio"/> (Klass 4 eller snabbare)
	microSDHC-minneskort	<input type="radio"/>	<input type="radio"/> (Klass 4 eller snabbare)

- I denna bruksanvisning är samlingsnamnen för produkterna i tabellen följande:

A: ”Memory Stick Duo”

B: ”Memory Stick Micro”

C: SD-kort

D: microSD-minneskort

SE

Obs!

- När ”Memory Stick Micro” eller microSD-minneskort används tillsammans med denna kamera ska du se till att rätt adapter används.

■ Så här tar du ut minneskortet/batteriet

Minneskort: Tryck in minneskortet en gång.

Batteriet: Skjut batteriutmatningsknappen åt sidan. Se upp så att du inte tappar batteriet.

Obs!

- Ta inte bort minneskortet/batteriet när aktivitetslampan (sid. 6) lyser. Det kan skada informationen på minneskortet/interminnet.

Ställa klockan

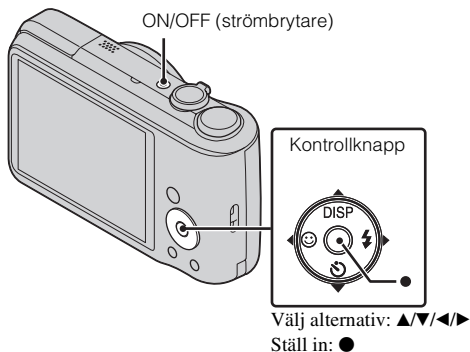

- 1 Tryck på ON/OFF-knappen (strömbrytare)**
Inställning av datum&klocka visas när du trycker på ON/OFF-knappen (strömbrytare) för första gången.
 - Det kan ta en stund för kameran att starta innan du kan använda den.
- 2 Välj ett önskat språk.**
- 3 Välj det geografiska läget som önskas genom att följa anvisningarna på skärmen, tryck sedan på ●.**
- 4 Ställ in [Tidsvisningsformat], [Sommartid] och [Datum&klocka], tryck därefter på [OK].**
 - Midnatt anges som 12:00 AM, medan middagstid anges som 12:00 PM.
- 5 Följ instruktionerna på skärmen.**

Tagning av stillbilder/filmer

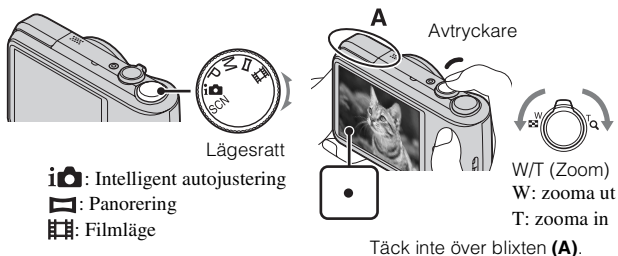

Ta stillbilder

- 1 Tryck ned avtryckaren halvvägs för att fokusera.
När bilden är i fokus hörs ett pip och ●-indikatorn tänds.
- 2 Tryck ned avtryckaren helt.

Spela in filmer

- 1 Tryck ned avtryckaren helt för att starta inspelningen.
 - Använd W/T-spaken (zoom) för att ändra zoomskalan.
- 2 Tryck ned avtryckaren helt igen för att stoppa inspelningen.

Obs!

- Tryck inte ner eller dra upp blixtenheten med dina fingrar. Detta kan orsaka ett fel.
- Objektivets ljud kommer med när du spelar in en film och använder zoomfunktionen.
- Du kan spela in oavbrutet i ungefär 29 minuter åt gången när temperaturen ligger runt 25°C och kameran är inställd på fabriksinställningar. Du kan trycka på avtryckaren igen för att starta inspelningen om inspelningen stoppas. Det kan hända att inspelningen stoppas automatiskt för att skydda kameran på grund av temperaturen i omgivningen (sid. 22).

- Det kan hända att panoramabildens intervall minskar beroende på motiv eller på vilket sätt bilden tas. Därför kan bilden bli mindre än 360 grader även om [360°] ställts in för panoramabilden.

Visning av bilder

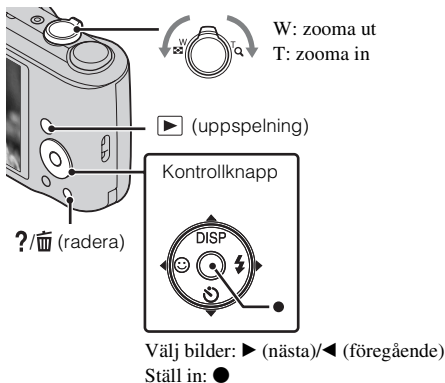

1 Tryck på ▶ (uppspelning)-knappen.

- När bilder på ett minneskort som spelats in med en annan kamera spelas upp på denna kamera visas registreringsskärmen för datafilen.

■ Välja nästa/föregående bild

Välj en bild med ▶ (nästa)/◀ (föregående) på kontrollknappen. Tryck på ● i mitten på kontrollknappen för att visa filmer.

■ Radera en bild

- ① Tryck på ?/🗑️-knappen (radera).
- ② Välj [Denna bild] med ▲ på kontrollknappen och tryck sedan på ●.

■ Återgå till fotografering

Tryck ned avtryckaren halvvägs.

Kameraguide

Den här kameran innehåller en inbyggd funktionsguide. Med hjälp av denna guide kan du söka information om de kamerafunktioner du behöver använda.

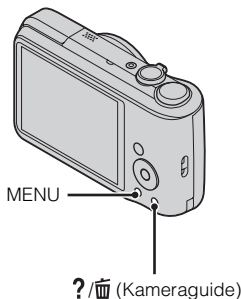

1 Tryck på MENU-knappen.

2 Välj ett alternativ för vilket du vill se beskrivningen och tryck sedan på knappen ?/🗑️ (Kameraguide).

SE

Funktionsguiden för vald funktion visas.

- Du kan söka efter en funktion via ett nyckelord eller en ikon genom att tryck på knappen ?/🗑️ (Kameraguide) när MENU inte visas.
-

Introduktion till andra funktioner

Andra funktioner som används vid tagning eller uppspelning kan manövreras med kamerans kontrollknapp eller MENU-knapp. Denna kamera är utrustad med en funktionsguide där du enkelt kan välja bland funktionerna. Använd de andra funktionerna när guiden visas.

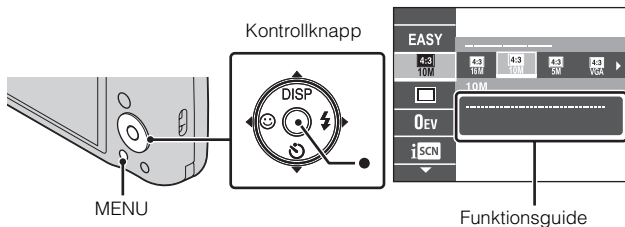

■ Kontrollknapp

DISP (Skärminställning): Låter dig ändra skärmvisningen.

⏪ (Självtlösare): Låter dig använda självtlösaren.

😊 (Leendeavkänning): Låter dig använda leendeavkänning.

⚡ (Blixt): Låter dig välja ett blixtläge för stillbilder.

● (Fokusföljning): Låter dig fortsätta fokusera på ett motiv även om motivet rör sig.

■ Menyalternativ

Tagning

Scenval	Välj förinställda inställningar som passar olika scenförhållanden.
Enkelt läge	Ta stillbilder genom att använda få funktioner.
Stillbidsstorlek/ Storlek för panoramabilder/ Filmstorlek	Välj bildstorlek för stillbilder, panoreringar eller filmfiler.
Inställningar Kontin. tagning	Välj enbildsläget eller burstläget.
Gafflingsinställningar	Ställ in typen av gafflingstagning.



EV	Justera exponeringen manuellt.
ISO	Justera ljuskänsligheten.
Vitbalans	Justera bildens färgton.
Skärpa	Välj skärpeinställningsmetod.
Mätmetod	Välj vilken mätmetod som ställer in vilken del av motivet som ska mätas för att fastställa exponeringen.
Scenigenkänning	Ställ in automatisk identifiering av tagningsförhållanden i intelligent autojustering.
Förskönings effekt	Ställ in förskönings effekten och effektnivån.
Leendekänslighet	Ställ in känsligheten för leendeavkänningsfunktionen vid identifiering av leende ansikten.
Ansiktsavkänning	Välj för att identifiera ansikten och justera olika inställningar automatiskt.
DRO	Ställ in DRO-funktionen för att korrigera ljusstyrka och kontrast och förbättra bildkvaliteten.
Blundningsreduc.	Ställ in för automatisk tagning av två bilder och välj bilden i vilket ögonen inte blinkar.
SteadyShot för film	Ställ in styrkan för SteadyShot i filmläge. Synvinkeln ändras när du ändrar inställningen.
Bildeffekt	Tar stillbilder med originalstruktur enligt önskad effekt.
Färgton	Ställ in färgton när [Leksakskamera] valts för bildeffekt.
Extraerad färg	Välj den färg som ska framträda när [Partiell färg] valts för bildeffekt.
Kameraguide	Sök kamerafunktioner enligt dina behov.





SE

Visning

Bildspel	Välj en metod för kontinuerlig uppspelning.
Visnings sätt	Välj visningsformatet för bilder.
Retuschering	Retuschera en bild med olika effekter.
Radera	Radera en bild.
Skydda	Skydda bilder.
Utskrift (DPOF)	Lägg till en utskriftsmarkering på en stillbild.
Rotera	Rotera en stillbild till vänster.
Kameraguide	Sök kamerafunktioner enligt dina behov.

-inställningsalternativ

Om du trycker på MENU-knappen under tagning eller uppspelning ses  (Inställningar) som ditt slutgiltiga val. Du kan ändra fabriksinställningarna på skärmen  (Inställningar).

 Tagningsinställningar	AF-lampa/Rutnät/Skärmupplösning/Digital zoom/ Rödögereducering/Blundningsvarning/Skriv datum
 Huvudinställningar	Pip/Panelens ljusstyrka/Language Setting/Skärmfärg/ Demonstrationsläge/Initialisera/Funktionsguide/Video ut/Eko-läge/Inställ. för USB-ansl./LUN-inställning/ Ladda ner musik/Tom musik/Eye-Fi
 Minneskortsverktyg*	Format/Skapa lagringsmapp/Byt lagringsmapp/Radera lagr.mapp/Kopiera/Filnummer
 Klockinställningar	Områdesinställning/Datum- & klockinst.

* Om du inte satt i något minneskort visas  (Internminnesverktyg) och endast [Format] kan väljas.

Installera PC-applikation (Windows)

Med den förinstallerade programvaran "PlayMemories Home" kan du använda inspelade stillbilder och filmer som importerats till en dator.

Du kan spela in eller visa bilder på kameran utan att installera "PlayMemories Home".

-
- 1 Anslut kameran till en dator.
 - 2 [Dator] (i Windows XP, [Den här datorn]) → [PMHOME]
→ dubbelklickar du på [PMHOME.EXE].
 - 3 Följ anvisningarna på skärmen för att slutföra installationen.
-

Obs!

- "PlayMemories Home" är inte kompatibelt med Mac-operativsystemet. Om du visar bilder på en Mac kan du använda de program som finns installerade på din Mac.

Mer information finns på <http://www.sony.co.jp/imssoft/Mac/>

SE

■ Användbara funktioner i "PlayMemories Home"

"PlayMemories Home" erbjuder de användbara funktionerna nedan, samtidigt som ett antal andra funktioner aktiveras vid uppkoppling mot Internet och installation av "utökad funktion".

- Importera och visa bilder som spelats in med denna kamera.
- Visa bilder på en dator genom att organisera dem efter tagningsdatum i en kalender.
- Korrigera stillbilder (rödögekorrigerings etc.), skriva ut, skicka bilder via e-post och ändra tagningsdatum/-tid.
- Spara och skriv ut bilder med infogat tagningsdatum.

Antal stillbilder och inspelningstiden för filmer

Antalet stillbilder och inspelningstiden kan variera beroende på tagningsförhållandena och minneskortet.

Stillbilder

(Enhet: bilder)

Kapacitet \ Storlek	Internminne	Minneskort
	Ungefär 27 MB	2 GB
16M	4	265
VGA	165	11000
16:9(12M)	4	330

Filmer

I tabellen nedan visas de ungefärliga maximala inspelningstiderna. Dessa är de totala tiderna för alla filmfiler. Kontinuerlig filmning kan utföras under cirka 29 minuter. Den maximala storleken på en filmfil är upp till cirka 2 GB.

(h (timma), m (minut), s (sekund))

Kapacitet \ Storlek	Internminne	Minneskort
	Ungefär 27 MB	2 GB
1280×720 (Fin)	—	20m (15m)
1280×720 (Standard)	—	35m (25m)
VGA	1m (45s)	1h 05m (50m)

Värdet inom parentes () är den minsta inspelningstiden.

- Inspelningstiden för filmer varierar eftersom kameran är utrustad med VBR (Variable Bit Rate), som automatiskt justerar bildkvaliteten beroende på tagningsscenen. När du spelar in ett snabbväxande motiv blir bilden tydligare men tiden som kan spelas in blir kortare eftersom mer minne krävs för inspelning. Tiden som kan spelas in varierar också beroende på tagningsförhållandena, motivet eller inställningarna för bildstorlek.

Att observera när det gäller användning av kameran

Angående användning och skötsel

Undvik våldsam hantering, isärtagning, modifiering, fysiska stötar eller slag, t.ex. genom att knacka på, tappa eller trampa på produkten. Var särskilt försiktig med objektivet.

Att observera angående inspelning/uppspelning

- Gör en testinspelning innan du börjar spela in för att kontrollera att kameran fungerar på rätt sätt.
- Kameran är varken dammsäker, stänksäker eller vattentät.
- Undvik att utsätta kameran för vatten. Om vatten kommer in i kameran kan ett fel uppstå. I vissa fall går det sedan inte att reparera kameran.
- Rikta aldrig kameran mot solen eller andra starka ljuskällor. Det kan orsaka funktionsstörningar i kameran.
- Om du råkar ut för kondensbildning måste du få bort den innan du använder kameran.
- Undvik att skaka eller stöta till kameran. Det kan orsaka ett fel och göra att det inte går att spela in bilder. Inspelningsmediet kan dessutom bli obrukbart eller så kan bildinformation skadas.

Lägg/förvara inte kameran på följande platser

- Där det är extremt varmt, kallt eller fuktigt
Till exempel i en bil som står parkerad i solen kan kamerahuset bli deformerat, vilket i sin tur kan leda till funktionsstörningar.
- I direkt solljus eller nära ett värmeelement
Kamerahuset kan bli missfärgat eller deformerat, vilket i sin tur kan leda till funktionsstörningar.
- På platser som är utsatta för skakningar och vibrationer
- I närheten av en plats som genererar starka radiovågor, sänder ut strålning eller är starkt magnetisk. Det kan leda till att kameran inte kan spela in eller spela upp bilder på rätt sätt.
- Där det är sandigt eller dammigt
Se upp så att det inte kommer in sand eller damm i kameran. Det kan leda till funktionsstörningar som eventuellt inte går att reparera.

När kameran bärs

Sitt inte ner på en stol eller annan plats med kameran i bakfickan på byxorna eller kjolen, eftersom detta kan orsaka fel eller skada kameran.

Angående skärmen och objektivet

Skärmen är tillverkad med mycket hög precision, och över 99,99 % av bildpunkterna är aktiva. Enstaka små svarta och/eller ljusa punkter (vita, röda, blå eller gröna) kan förekomma på skärmen. Detta är normalt och beror på tillverkningsmetoden, och påverkar inte de bilder som lagras.

Om blixten

- Håll inte kameran i blixtenheten och använd inte för mycket kraft på den.
- Om det kommer in vatten, damm eller sand i den öppna blixtenheten kan det orsaka ett fel.

Greppet

Färgen på greppet kan i vissa fall ändras om mörka material eller läder gnids mot greppet.

Om kamerans temperatur

Din kamera med batteri kan bli varm på grund av oavbruten användning, men det är dock inget fel.

Om överhettningsskyddet

Beroende på kamerans och batteriernas temperatur kan det hända att du inte kan spela in filmsekvenser eller att strömmen slås av automatiskt för att skydda kameran.

Ett meddelande visas på skärmen innan strömmen stängs av eller om du inte längre kan spela in film. I sådana fall ska du låta strömmen vara avstängd och vänta tills temperaturen för kameran och batteriet sjunker. Om du slår på kameran utan att låta kameran och batteriet svalna tillräckligt kanske strömmen slås av igen eller så kan du kanske inte spela in filmer.

Om laddning av batteriet

Om du laddar ett batteri som inte har använts under en lång tid kanske du inte kommer att kunna ladda upp det till full kapacitet.

Detta beror på batteriets egenskaper och det är inte ett fel. Ladda batteriet igen.

Att observera angående upphovsrätt

TV-program, filmer, videokassetter och annat material kan vara upphovsrättskyddat. Kopiering av sådant material utan särskilt tillstånd kan strida mot upphovsrättslagen.

Ingen ersättning utgår för skadat innehåll eller misslyckad inspelning

Sony kan inte kompensera för misslyckad inspelning eller förlust eller skada på inspelat innehåll på grund av fel på kameran eller inspelningsmediet m.m.

Rengöring av kamerahuset

Rengör kamerans yttre med en mjuk duk som fuktats med vatten, och torka sedan torrt med en torr duk. För att förhindra skada på ytan eller höljet:

- Utsätt inte kameran för kemikalier som t.ex. thinner, bensin, sprit, engångsdukar, insektsmedel, solskyddsmedel eller bekämpningsmedel.

Tekniska data

Kamera

[System]

Bildenhet: 7,75 mm (1/2,3-typ) färg-CCD, primärt färgfilter
Kamerans totala antal bildpunkter: Ungefär 16,4 megapixel
Kamerans effektiva antal bildpunkter: Ungefär 16,1 megapixel
Objektiv: Sony G 16x zoomobjektiv
 $f = 4,28 \text{ mm} - 68,48 \text{ mm}$ (24 mm – 384 mm (motsvarande 35-mm film))
F3,3 (W) – F5,9 (T)
Vid filminspelning (16:9):
25 mm – 400 mm*
Vid filminspelning (4:3):
31 mm – 496 mm*
* När [SteadyShot för film] är inställd på [Standard].
SteadyShot: Optisk
Exponeringskontroll: Automatisk exponering, Manuell exponering, Scenval (12 lägen)
Vitbalans: Automatisk, Dagsljus, Molnigt, Lysrör 1/2/3, Glödlampa, Blixt, En knapptryckning
Insplningsintervall för Burst-läge: Ungefär 1,0 sekunder
Filformat:
Stillbilder: JPEG-kompatibel (DCF, Exif, MPF Baseline), DPOF-kompatibel
Filmer: MPEG-4 AVC/H.264
Insplningsmedia: Internminne (ungefär 27 MB), "Memory Stick Duo", "Memory Stick Micro", SD-kort, microSD-minneskort

Blixt: blixtomfång (ISO-känslighet (Rekommenderat exponeringsindex) inställd på Auto):
Ungefär 0,3 m till 3,7 m (W)
Ungefär 1,2 m till 2,1 m (T)

[In- och utgångar]

USB / A/V OUT-uttag:
Videoutgång
Ljudutgång
USB-kommunikation
USB-kommunikation: Hi-Speed USB (USB 2.0)

[Skärm]

LCD-skärm:
7,5 cm (3,0-typ) TFT-enhet
Totalt antal punkter:
460 800 punkter

[Ström, allmänt]

Ström: laddningsbart batteri
NP-BG1, 3,6 V
NP-FG1 (Säljs separat), 3,6 V
Strömförbrukning (under tagning):
1,3 W
Driftstemperatur:
0°C till 40°C
Förvaringstemperatur:
-20°C till +60°C
Mått (CIPA-kompatibel):
104,7 mm × 59,7 mm × 33,8 mm (B/H/D)
Vikt (CIPA-kompatibel) (inklusive NP-BG1-batteri, "Memory Stick Duo"):
Ungefär 222 g
Mikrofon: Mono
Högtalare: Mono
Exif Print: Kompatibel

SE

PRINT Image Matching III:

Kompatibel

Batteriladdare BC-CSGD

Strömförsörjning: Växelström (AC)

100 V till 240 V, 50 Hz/60 Hz,
2 W

Utspänning: DC 4,2 V, 0,25 A

Drifttemperatur:

0°C till 40°C

Förvaringstemperatur:

-20°C till +60°C

Mått:

Ungefär 55 mm × 24 mm × 83 mm
(B/H/D)

Vikt: Ungefär 55 g

Laddningsbart batteri

NP-BG1

Använd batterityp: Litiumjonbatteri

Max.spänning: DC 4,2 V

Nominell spänning: DC 3,6 V

Max. laddningsspänning:

4,2 V likström

Max. laddningsström: 1,44 A

Kapacitet:

typisk: 3,4 Wh (960 mAh)

min: 3,3 Wh (910 mAh)

Specifikationer och utförande kan
ändras utan föregående meddelande.

Varumärken

- Följande märken är varumärken som tillhör Sony Corporation.
Cyber-shot, "Cyber-shot", "Memory Stick PRO Duo", "Memory Stick PRO-HG Duo", "Memory Stick Duo"
- Windows är ett registrerat varumärke som tillhör Microsoft Corporation i USA och/eller andra länder.
- Mac är ett registrerat varumärke som tillhör Apple Inc.
- SDXC-logotypen är ett varumärke som tillhör SD-3C, LLC.
- Även alla andra system- och produktamn som omnämns i denna bruksanvisning är i regel varumärken eller registrerade varumärken som tillhör respektive utvecklare eller tillverkare. Symbolerna TM och [®] har inte satts ut i varje enskilt fall i den här bruksanvisningen.

Ytterligare information om den här produkten och svar på vanliga frågor återfinns på vår kundtjänsts webbplats.

<http://www.sony.net/>

Tryckt på minst 70% återvunnet papper med vegetabilisk olje-baserad färg utan lättflyktiga organiska föreningar.

Lisätietoja kameran ominaisuuksista ("Cyber-shot-käyttöohjeet")



"Cyber-shot-käyttöohjeet" on online-opas. Käsikirja sisältää tarkat ohjeet kameran eri toimintojen käyttämiseen.

- ① Mene Sony-tukisivulle.
<http://www.sony.net/SonyInfo/Support/>
- ② Valitse maasi tai alueesi.
- ③ Hae tukisivulta kamerasi mallinimellä.
 - Tarkista mallinimi kamerasi pohjasta.

Mukana toimitettujen varusteiden tarkastaminen

Suluissa oleva numero ilmaisee varusteiden määrän.

- Kamera (1)
- Akkulaturi BC-CSGD (1)
- Virtajohto (ei toimiteta kameran mukana USA:ssa eikä Kanadassa) (1)
- Ladattava akku NP-BG1 (1)/Akkukotelo (1)
- Erillinen USB-kaapeli (1)
- Rannehihna (1)
- Käyttöopas (tämä opas) (1)

VAROITUS

Suojaa laite sateelta ja kosteudelta tulipalo- ja sähköiskuvaaran pienentämiseksi.

TÄRKEITÄ TURVALLISUUSOHJEITA – SÄILYÄ NÄMÄ OHJEET

VAARA

NOUDATA NÄITÄ OHJEITA HUOLELLISESTI TULIPALON TAI SÄHKÖISKUN VAARAN PIENENTÄMISEKSI.

Jos pistoke ei sovi pistorasiaan, käytä pistorasiaan sopivaa pistokesovitinta.

VAROITUS

| Akku

Epäasiallinen käsittely saattaa vahingoittaa akkua, minkä seurauksena voi olla tulipalo tai palovammoja. Huomioi seuraavat varoitukset.

- Akkua ei saa purkaa.
- Akkua ei saa murskata eikä siihen saa kohdistaa iskuja. Älä lyö akkua vasaralla, pudota sitä tai astu sen päälle.
- Akku on suojattava oikosuluilta. Suojaa akun navat siten, että ne eivät pääse kosketuksiin metalliesineiden kanssa.
- Akku on säilytettävä alle 60 °C:n lämpötilassa. Akku on suojattava suoralta auringonvalolta. Akkua ei saa jättää autoon, joka on pysäköity aurinkoon.
- Akkua ei saa hävittää polttamalla.
- Älä käsittele vahingoittuneita tai vuotavia litium-ioniakkuja.
- Lataa akku käyttämällä alkuperäistä Sony-akkulaturia tai muuta sopivaa laturia.
- Säilytä akku poissa pienten lasten ulottuvilta.
- Säilytettävä kuivassa paikassa.
- Vaihda vain samanlaiseen akkuun tai Sonyn suosittelemaan vastaavaan tuotteeseen.
- Hävitä käytetyt akut viipymättä ohjeissa kuvatulla tavalla.

| Akkulaturi

Vaikka CHARGE-valo ei palaisikaan, akkulaturiin tulee verkkovirta niin kauan kuin se on kytkettynä pistorasiaan. Jos akkulaturin käytön yhteydessä ilmenee ongelmia, katkaise virta välittömästi irrottamalla pistoke pistorasiasta.

Virtajohto (jos sisältyy toimitukseen) on suunniteltu käytettäväksi vain tämän kameran kanssa, eikä sitä saa käyttää minkään muun sähkölaitteen kanssa.

Euroopassa oleville asiakkaille

Ilmoitus EU-maiden asiakkaille

Tuotteen valmistaja on Sony Corporation, 1-7-1 Konan Minato-ku Tokyo, 108-0075 Japan. EMC-merkinnän ja tuoteturvan valtuutettu edustaja on Sony Deutschland GmbH, Hedelfinger Strasse 61, 70327 Stuttgart, Germany. Huolto- tai takuuasioihin liittyvät kysymykset voitte lähettää erillisessä huoltokirjassa tai takuuasiakirjassa mainittuun osoitteeseen.

Tämä tuote on testattu ja sen on todettu olevan EMC-direktiivin raja-arvojen mukainen käytettäessä liitäntäkaapelia, jonka pituus on alle 3 metriä.

Huomautus

Tietyntaajuiset sähkömagneettiset kentät voivat vaikuttaa tämän kameran kuvaan ja ääneen.

Huomautus

Jos staattinen sähkö tai sähkömagneettinen kenttä aiheuttaa tiedonsiirron keskeytymisen (epäonnistumisen), käynnistä sovellusohjelma uudelleen tai irrota tiedonsiirtokaapeli (esimerkiksi USB-kaapeli) ja kytke se uudelleen.

Käytöstä poistettujen sähkö- ja elektroniikkalaitteiden hävittäminen (koskee Euroopan yhteisön ja muiden Euroopan maiden jätehuoltoa)



Tämä laitteeseen tai sen pakkaukseen merkitty symboli tarkoittaa, että laitetta ei saa käsitellä kotitalousjätteenä. Sen sijaan laite on toimitettava sähkö ja elektroniikkalaitteiden kierrätyksestä huolehtivaan keräys- ja kierrätyspisteeseen. Varmistamalla, että tämä laite hävitetään asianmukaisesti, voit auttaa estämään mahdollisia ympäristö- ja terveyshaittoja, joita muuten voi aiheutua laitteen epäasianmukaisesta käsittelystä. Materiaalien kierrätys säästää luonnonvaroja. Lisätietoja laitteen käsittelystä, talteenotosta ja kierrätyksestä on saatavilla

paikallisilta ympäristöviranomaisilta, jätehuoltokeskuksesta tai liikkeestä, josta laite on ostettu.

I Käytöstä poistettujen paristojen hävitys (koskee Euroopan unionia sekä muita Euroopan maita, joissa on erillisiä keräysjärjestelmiä)



Tämä symboli paristossa tai sen pakkauksessa tarkoittaa, ettei paristoa lasketa normaaliksi kotitalousjätteeksi.

Tietyissä paristoissa tätä symbolia voidaan käyttää yhdessä kemikaalia ilmaisevan symbolin kanssa. Paristoon on lisätty kemikaaleja elohopea (Hg) ja lyijyä (Pb) ilmaisevat symbolit, jos paristo sisältää enemmän kuin 0,0005 % elohopeaa tai enemmän kuin 0,004 % lyijyä.

Varmistamalla, että paristo poistetaan käytöstä asiaan kuuluvalla tavalla, estetään mahdollisia negatiivisia vaikutuksia luonnolle ja ihmisten terveydelle, joita paristojen väärä hävittäminen saattaa aiheuttaa. Materiaalien kierrätys auttaa säästämään luonnonvaroja.

Mikäli tuotteen turvallisuus, suorituskyky tai tietojen säilyminen vaatii, että paristo on kiinteästi kytketty laitteeseen, tulee pariston vaihto suorittaa valtuutetun huollon toimesta. Jotta varmistetaan, että käytöstä poistettu tuote käsitellään asianmukaisesti, tulee tuote viedä käytöstä poistettujen sähkö- ja elektroniikkalaitteiden vastaanottopisteeseen. Muiden paristojen osalta tarkista käyttöohjeesta miten paristo irroitetaan tuotteesta turvallisesti. Toimita käytöstä poistettu paristo paristojen vastaanottopisteeseen. Lisätietoja tuotteiden ja paristojen kierrätyksestä saa paikallisilta viranomaisilta, jäteyhdistyksiltä tai liikkeestä, josta tuote on ostettu.

Osat

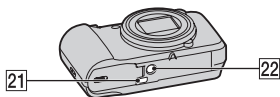
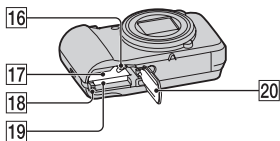
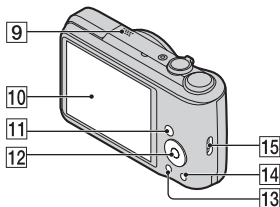
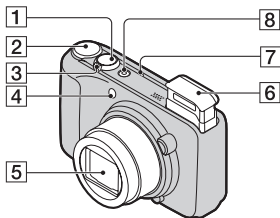

- 1 Suljinpainike
 2 Tilavalitsin: SCN (Kamera-asetuksen valinta)/i (Älykäs automaattinen)/P (Ohjelmoitava autom.) / M (Käsivalotus-kuvaus)/

☐ (Pyyhkäisypanoraama)/

☒ (Elokuvamuoto)

- 3 Kuvattaessa W/T (Zoom) -vipu
 Katseltaessa ☒ (Hakemisto)
 -vipu/Q (Toistozoomaus) -vipu
 4 Itselaukaisimen valo/
 Hymysulkimen valo/AF-apuvalo
 5 Objektiiivi
 6 Salamavalon
 • Älä peitä salamavaloa sormillasi.
 • Kun käytät salamavalon, salamavalon nousee automaattisesti.
 • Salamavalon laskeutuu automaattisesti, kun virta kytketään päälle/pois, kun kamera kytketään toistotilaan tai kun kuvaustilaa vaihdetaan.
 7 Kaiutin
 8 ON/OFF (Virta) -painike/Virran merkkivalo
 9 Mikrofoni
 10 LCD-näyttö
 11 ▶ (Toisto) -painike
 12 Ohjauspainike
 MENU käytössä: ▲/▼/◀/▶/●
 MENU pois käytöstä: DISP/☺/
 ☺/⚡/Seurantatarkennus
 13 MENU-painike
 14 ?/☒ (Kameran sisäinen opas/ Poisto) -painike
 15 Rannehihnan koukku
 16 Akun poistovipu
 17 Akkulokero
 18 Käytön merkkivalo
 19 Muistikorttipaikka
 20 Akun/muistikortin kansi
 21 USB / A/V OUT -liitin

22 Jalustan liitântä

- Käytä jalustaa, jonka ruuvien pituus on enintään 5,5 mm. Muutoin kameraa ei voi kiinnittää tukevasti ja kamera voi vahingoittua.

Akun lataaminen

**USA:ssa ja Kanadassa
olevat asiakkaat**

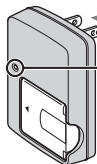

Liitin

CHARGE-merkkivalo

Palaa: lataus käynnissä

Ei pala: lataus on päättynyt (Normaali lataus)

Vilkkuu: latausvirhe

**Muut kuin USA:ssa tai Kanadassa
olevat asiakkaat**

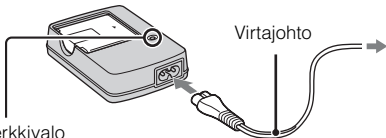

Virtajohto

1 Aseta akku akkulaturiin.

- Akun voi laittaa latautumaan, vaikka sen varaus ei olisikaan lopussa.

2 Kytke akkulaturi pistorasiaan.

- Jos jatkat akun lataamista vielä noin tunnin CHARGE-merkkivalon sammumisesta, akun käyttöaika voi pidentyä hieman (Täysi lataus).
- Kun CHARGE-merkkivalo vilkkuu ja lataus ei pääty, irrota akku ja aseta se takaisin.

■ Latausaika

Täyteen latausaika: noin 330 min.

Normaali latausaika: noin 270 min.

Huomautuksia

- Edellä mainitut latausajat ovat voimassa, kun tyhjä akku ladataan täyteen 25 °C:een lämpötilassa. Lataus voi kestää kauemmin käyttötavan ja olosuhteiden mukaan.
- Kytke akkulaturi lähimpään pistorasiaan.
- Kun lataus on päättynyt, irrota virtajohto pistorasiasta ja poista akku akkulaturista.
- Käytä alkuperäisiä Sony-akkuja ja -latureita.

Akun kestoaika ja otettavien/katsottavien kuvien määrä

	Akun kestoaika (min)	Kuvien määrä
Valokuvien kuvaaminen	Noin 145	Noin 290
Valokuvien katseleminen	Noin 280	Noin 5600
Videon kuvaaminen	Noin 120	—

Huomautuksia

- Tallennettavien kuvien määrä on likimääräinen arvio täyteen ladatulla akulla kuvattaessa. Määrä saattaa olla pienempi joissakin olosuhteissa.
- Tallennettavissa olevien valokuvien määrä perustuu seuraaviin kuvaolosuhteisiin:
 - Käytössä Sony ”Memory Stick PRO Duo” (Mark2) (myydään erikseen).
 - Kun täyteen ladattua akkua (mukana) käytetään ympäristön lämpötilan ollessa 25 °C.
- Tallennettavissa olevien valokuvien määrä perustuu CIPA-standardiin ja seuraaviin kuvaolosuhteisiin:
(CIPA: Camera & Imaging Products Association)
 - [Paneelin kirkkaus]-asetuksena on [3].
 - Kuvia otetaan 30 sekunnin välein.
 - Zoom kytketään vuorotellen ääriasentoihin W ja T.
 - Salama välähtää joka toisella kerralla.
 - Virta kytketään ja katkaistaan joka kymmenennellä kerralla.
- Akun kestoikä videoille perustuu seuraaviin kuvaolosuhteisiin:
 - Tallennustila: 720 FINE
 - Kun jatkuva kuvaus päättyy asetettujen rajojen vuoksi (sivu 20), jatka kuvausta painamalla suljinpainike uudelleen alas. Kuvaustoiminnot, kuten zoom, eivät toimi.

Akun/muistikortin (myydään erikseen) asettaminen paikalleen

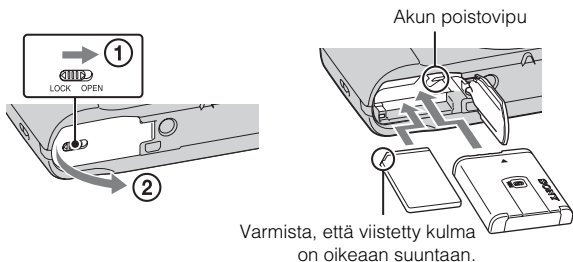

1 Avaa kansi.

2 Aseta muistikortti (myydään erikseen) paikalleen.

- Työnnä muistikortti paikalleen viistetty kulma kuvan mukaiseen suuntaan, kunnes kortti napsahtaa paikalleen.

3 Aseta akku paikalleen.

- Paina akun poistovipua ja aseta akku paikalleen kuvan mukaisesti. Varmista, että akun poistovipu lukittuu, kun akku on asetettu paikalleen.

4 Sulje kansi.

- Kamera voi vaurioitua, jos kansi suljetaan akun ollessa väärässä asennossa.

Yhteensopivat muistikortit

	Muistikortti	Valokuville	Videoille
A	Memory Stick PRO Duo	○	○ (vain Mark2)
	Memory Stick PRO-HG Duo	○	○
	Memory Stick Duo	○	—
B	Memory Stick Micro (M2)	○	○ (vain Mark2)
C	SD-muistikortti	○	○ (luokka 4 tai nopeampi)
	SDHC-muistikortti	○	○ (luokka 4 tai nopeampi)
	SDXC-muistikortti	○	○ (luokka 4 tai nopeampi)
D	microSD-muistikortti	○	○ (luokka 4 tai nopeampi)
	microSDHC-muistikortti	○	○ (luokka 4 tai nopeampi)

- Tässä käyttöoppaassa taulukon tuotteista käytetään seuraavia nimityksiä:

A: ”Memory Stick Duo”

B: ”Memory Stick Micro”

C: SD-kortti

D: microSD-muistikortti

Huomautus

- Kun käytät kameran kanssa ”Memory Stick Micro”- tai microSD-muistikortteja, varmista, että käytät oikeanlaista sovitinta.

Muistikortin/akun poistaminen

Muistikortti: paina muistikorttia sisäänpäin kerran.

Akku: Siirrä akun poistovipua. Varo pudottamasta akkua.

Huomautus

- Älä poista akkua/muistikorttia kamerasta, kun käytön merkkivalo (sivu 6) palaa. Muussa tapauksessa muistikortti/sisäinen muisti voi vioittua.

Kellonajan asettaminen

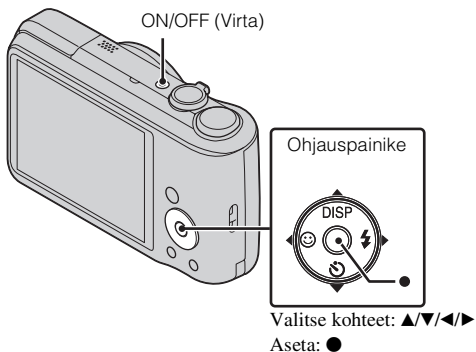

- 1** Paina ON/OFF (Virta) -painiketta.
Päivämäärän ja kellonajan asetukset näytetään, kun painat ON/OFF (Virta) -painiketta ensimmäisen kerran.
 - Virran kytkeytymisessä ja toimintojen aktivoitumisessa voi kestää jonkin aikaa.
- 2** Valitse haluamasi kieli.
- 3** Valitse haluttu maantieteellinen sijainti näytön ohjeiden mukaan ja paina sitten ●.
- 4** Aseta [Pvm- & aikamuoto], [Kesäaika] ja [Pvm & aika], ja paina sitten [OK].
 - Keskiyö ilmaistaan muodossa 12:00 AM ja keskipäivä muodossa 12:00 PM.
- 5** Noudata näytön ohjeita.

Valokuvien/videoiden kuvaaminen

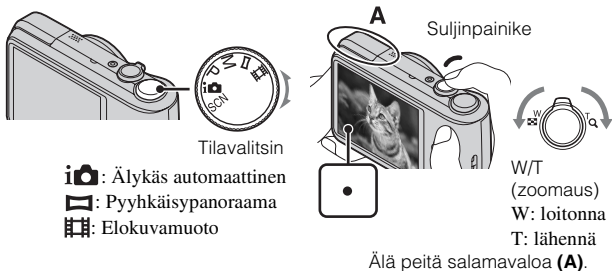

Valokuvien kuvaaminen

- 1 Tarkenna painamalla suljinpainike puoliväliin.
Kun kuva on tarkennettu, kuuluu piippaus ja ●-ilmaisimien syttyä palamaan.
- 2 Paina suljinpainike kokonaan alas.

Videon kuvaaminen

- 1 Aloita kuvaaminen painamalla suljinpainike kokonaan alas.
 - Käytä W/T (zoomaus) -vipua zoomauskertoimen muuttamiseen.
- 2 Lopeta kuvaaminen painamalla suljinpainike uudelleen kokonaan alas.

Huomautuksia

- Älä paina tai vedä salamavaloyksikköä sormillasi. Muuten seurauksena voi olla toimintahäiriö.
- Objektiivin käyttöäni tallentuu, kun zoomausta käytetään videon kuvaamisen aikana.
- Voit kuvata yhtäjaksoisesti noin 29 minuuttia kerrallaan, kun lämpötila on 25 °C ja kamera on tehdasasetuksissa. Kun kuvaus loppuu, voit aloittaa kuvaamisen uudelleen painamalla suljinpainiketta. Kuvauslämpötilasta riippuen tallennus voi pysähtyä automaattisesti kameran suojaamiseksi (sivu 22).

- Panoraamakuvauksen alue rajoittua kohteen tai kuvaustavan takia. Sen vuoksi tallennettu kuva voi olla alle 360 astetta, vaikka panoraamakuvauksen asetukseksi olisi asetettu [360°].

Kuvien katseleminen

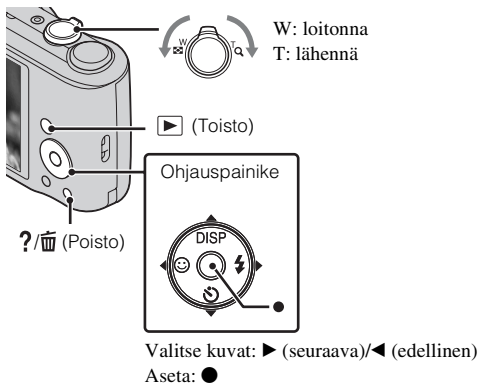

1 Paina ▶ (Toisto) -painiketta.

- Jos muistikortille muilla kameroilla tallennettuja kuvia ei voi toistaa tässä kamerassa, näkyviin tulee tiedoston rekisteröintinäyttö.

■ Seuraavan tai edellisen kuvan valitseminen

Valitse kuva painamalla ▶ (seuraava) tai ◀ (edellinen) ohjauspainikkeesta. Voit katsella videoita painamalla ● ohjauspainikkeen keskeltä.

■ Kuvan poistaminen

- ① Paina ?/🗑️ (Poisto) -painiketta.
- ② Valitse [Tämä kuva] painamalla ohjauspainikkeesta ▲ ja paina sitten ●.

■ Palaaminen kuvaustilaan

Paina suljinpainike puoliväliin.

Kameran sisäinen opas

Tässä kamerassa on sisäinen toimintaopas. Sen avulla voit etsiä kameran toimintoja tarpeittesi mukaan.

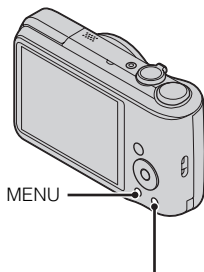

?/☰ (Kameran sisäinen opas)

1 Paina MENU-painiketta.

2 Valitse kohde, jonka kuvauksen haluat näyttää, ja paina sitten ?/☰ (Kameran sisäinen opas) -painiketta.

Valitun toiminnon käyttöohjeet näytetään.

- Voit hakea toimintoa avainsanojen tai kuvakkeen avulla painamalla ?/☰ (Kameran sisäinen opas) -painiketta, kun MENU ei ole näkyvissä.

FI

Muiden toimintojen esittely

Muita kuvattaessa ja toistettaessa käytettäviä toimintoja voidaan käyttää ohjauspainikkeella tai kameras MENU-painikkeella. Tässä kamerassa on toimintaopas, jolla voit valita toiminnot helposti. Kokeile muita toimintoja oppaan näyttämisen aikana.

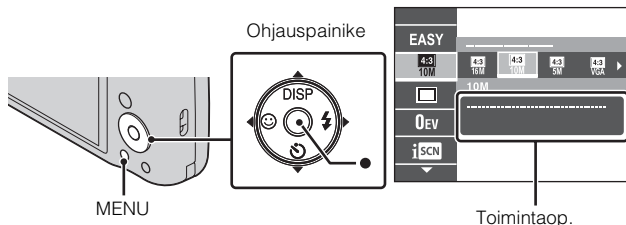

Ohjauspainike

DISP (Näytön asetus): voit muuttaa ruutunäyttöä.

☺ (Itselaukaisin): voit käyttää itselaukaisinta.

☺ (Hymysuljin): voit käyttää hymysuljintilaa.

⚡ (Salamavalot): voit valita salamavalotilan valokuville.

● (Seurantatarkennus): voit jatkaa kuvauskohteeseen tarkentamista silloinkin, kun kohde liikkuu.

Valikkokohteet

Kuvaus



Kamera-asetuksen valinta	Valitsee valmiit asetukset eri kuvausolosuhteisiin.
Helppo-tila	Ottaa valokuvia mahdollisimman vähillä toiminnoilla.
Valokuvan koko/ Panoraamakuvan koko/Videon koko	Valitsee valokuvien, panoraamakuvien ja videotiedostojen kuvakoon.
Jatkuvan kuv. asetukset	Valitsee yksittäiskuva- tai sarjatilan.
Haarukointiasetukset	Asettaa haarukointikuvauksen tyyppin.
EV	Valituksen manuaalinen säätäminen.





ISO	Säätää valoisuusherkkyyden.
Valkotasap.	Säätää kuvan värisävyt.
Tarkennus	Valitsee tarkennustavan.
Mittausmuoto	Valitsee mittausmuodon, joka määrittää kuvauskohteesta kohdan, jonka perusteella valotus määritetään.
Valotuksen tunnistus	Tunnistaa kuvausolosuhteet automaattisesti Älykäs automaattinen -tilassa.
Pehmeä iho -tehoste	Valitsee Pehmeä iho -tehosteen käytön ja tehosteen tason.
Hymyherkkyys	Asettaa Hymysuljin-toiminnon herkkyuden hymyjen tunnistamista varten.
Kasvontunnistus	Kamera havaitsee kasvot ja säätää eri asetukset automaattisesti.
DRO	Asettaa DRO-toiminnot kirkkauden ja kontrastin korjaamiseksi ja kuvanlaadun parantamiseksi.
Suljet. silmien esto	Ottaa automaattisesti kaksi kuvaa ja valitsee kuvan, jossa silmät eivät ole kiinni.
Videon SteadyShot	Aseta SteadyShot-toiminnon voimakkuus videotilassa. Katselukulma muuttuu, kun muutat asetusta.
Kuvatehoste	Ottaa valokuvia alkuperäisellä tekstuurilla halutun tehosteen mukaisesti.
Värisävy	Asettaa värisävyn, kun [Lelukamera] on valittu Kuvatehosteessa.
Poimittu väri	Asettaa poimittavan värin, kun [Osaväri] on valittu Kuvatehosteessa.
Kameran sisäinen opas	Kameran toimintojen haku omien tarpeiden mukaan.

Katselu

Kuvaesitys	Valitsee jatkuvan toiston menetelmän.
Katselutila	Valitsee kuvien näyttömuodon.
Parantelu	Parantelee kuvaa eri tehosteilla.
Poista	Poistaa kuvan.
Suojaa	Suojaa kuvat.
Tulosta (DPOF)	Lisää kuvatilausmerkin valokuvaan.
Käännä	Kääntää kuvaa vasemmalle.
Kameran sisäinen opas	Kameran toimintojen haku omien tarpeiden mukaan.

Kohteiden asettaminen

Jos painat MENU-painiketta kuvauksen tai toiston aikana,  (Asetukset) tarjotaan viimeiseksi valinnaksi. Voit muuttaa oletusasetuksia  (Asetukset) -näytöllä.

 Kuvausasetukset	AF-apuvalo/Apuviiva/Näytön tarkkuus/ Digitaalizoomaus/Punasilm. vähennys/Sulj. silmät - varoit./Kirjoita päiväys
 Pääasetukset	Piippaus/Paneelin kirkkaus/Language Setting/Näytön väri/Esittelytila/Palauta/Toimintaop./Videolähtö/Ekotila/ USB-liitännän asetus/LUN-asetus/Lataa musiikki/ Tyhjennä musiikki/Eye-Fi
 Muistikortin työkalu*	Alustus/Luo kuvauskansio/Muuta kuvauskans./Poista kuvauskansio/Kopioi/Tiedostonumero
 Kellon asetukset	Alueasetus/Pvm- & aika-asetus

* Jos muistikortti ei ole paikallaan, näytetään  (Sisäisen muistin työkalut) ja ainoastaan [Alustus] voidaan valita.

Asenna PC-sovellus (Windows)

Valmiiksi asennetun ”PlayMemories Home” -sovelluksen avulla voit käyttää tietokoneeseen vietyjä valokuvia ja videoita.

Voit tallentaa ja toistaa kuvia kameralla ilman ”PlayMemories Home” -sovelluksen asentamista.

- 1 Kytke kamera tietokoneeseen.
- 2 [Computer] (Windows XP:ssä [My Computer]) → [PMHOME] → kaksoinapsauta [PMHOME.EXE].
- 3 Suorita asennus loppuun noudattamalla näytön ohjeita.

Huomautus

- ”PlayMemories Home” ei ole yhteensopiva Mac OS -käyttöjärjestelmän kanssa. Jos toistat kuvia Mac-tietokoneella, käytä Mac-tietokoneeseen asennettuja sovelluksia.
Katso lisätietoja osoitteesta <http://www.sony.co.jp/imsoft/Mac/>

■ ”PlayMemories Home” -sovelluksen hyödyllisiä toimintoja

”PlayMemories Home” -sovelluksella voit käyttää seuraavia hyödyllisiä toimintoja. Sen lisäksi se mahdollistaa muiden toimintojen käytön Internet-yhteyden ja ”Expanded Feature” -toimintojen asentamisen avulla.

- Tuo ja näytä tällä kameralla otettuja kuvia.
- Näytä kuvat tietokoneella järjestelmällä ne kuvauspäivämäärän mukaan kalenteriin.
- Korjaa valokuvia (punasilmäisyyden korjaus jne.), tulosta, lähetä kuvia sähköpostilla ja muuta kuvauspäivämäärää/-aikaa.
- Tallenna ja tulosta kuvia niin, että kuvauspäivämäärä näkyy.

Tallennettavissa olevien valokuvien määrä ja videoiden kesto

Valokuvien määrät ja tallennusten kestot voi vaihdella kuvausolosuhteiden ja muistikortin mukaan.

Valokuvat

(Yksikkö: kuvaa)

Koko \ Kapasiteetti	Sisäinen muisti	Muistikortti
	Noin 27 Mt	2 Gt
16M	4	265
VGA	165	11000
16:9(12M)	4	330

Videot

Alla oleva taulukko näyttää likimääräiset enimmäistallennusajat. Nämä ovat kaikkien videotiedostojen kokonaisajat. Voit kuvata yhtäkestoisesti noin 29 minuuttia. Videotiedoston maksimikoko on noin 2 Gt.

(h (tunti), m (minuutti), s (sekunti))

Koko \ Kapasiteetti	Sisäinen muisti	Muistikortti
	Noin 27 Mt	2 Gt
1280×720(hieno)	—	20m (15m)
1280×720(vakio)	—	35m (25m)
VGA	1m (45s)	1h 05m (50m)

Suluissa () oleva numero tarkoittaa vähimmäistallennusaikaa.

- Videoiden tallennettavissa oleva aika vaihtelee, koska kamerassa on VBR-toiminto (Variable Bit-Rate), joka säätää kuvanlaadun automaattisesti otoksen mukaan. Nopeasti liikkuvaa kohdetta kuvattaessa kuva on terävämpi, mutta tallennusaika lyhyempi, koska tallennus vie enemmän muistia. Tallennettavissa oleva aika voi vaihdella myös kuvausolosuhteiden, kohteen ja kuvan koon asetuksen mukaan.

Huomautuksia kameran käytöstä

Käyttö ja hoito

Vältä kovakouraista käsittelyä, purkamista, muuttamista, kolhimista tai iskuja, kuten lyömistä, pudottamista tai tuotteen päälle astumista. Varo erityisesti objektiivia.

Huomautuksia kuvauksesta ja toistosta

- Tee koetallennus ennen tallentamisen aloitusta, jotta näet, että kamera toimii oikein.
- Tämä kamera ei ole pöly-, roiske- eikä vesitiivis.
- Älä altista kameraa vedelle. Kamera voi mennä epäkuntoon, jos sen sisään pääsee vettä. Kameraa ei joissakin tapauksissa voi korjata.
- Älä suuntaa kameraa aurinkoa tai muuta kirkasta valoa kohti. Se saattaa aiheuttaa kameran toimintahäiriöitä.
- Jos kameraan tiivistyy kosteutta, poista kosteus ennen kameran käyttöä.
- Älä ravistele kameraa ja suojaa se iskuilta. Muutoin kameraan voi tulla toimintahäiriö, eikä sillä voi tallentaa kuvia. Lisäksi tallennusväline voi mennä epäkuntoon ja sen kuvatiedot vahingoittua.

Älä käytä tai varastoi kameraa seuraavissa paikoissa

- Erittäin kuumat, kylmät tai kosteat paikat
Kameran runko voi vääntyä ja aiheuttaa toimintahäiriöitä, jos kameraa säilytetään kuumassa, kuten aurinkoon pysäköidyssä autossa.
- Suora auringonvalo ja lämmityslaitteiden ympäristö
Kameran rungon väri voi muuttua tai runko vääntyä, mikä voi aiheuttaa toimintahäiriöitä.
- Paikat, joihin voi kohdistua tärinää
- Lähelle paikkaa, joka muodostaa voimakkaita radioaaltoja tai lähettää säteilyä tai erittäin magneettiseen paikkaan. Muutoin kamera ei ehkä tallenna tai toista kuvia oikein.
- Hiekkaiset ja pölyiset paikat
Huolehdi, että kameraan ei pääse hiekkaa tai pölyä. Muutoin voi syntyä vikoja, joita ei aina voi korjata.

Kuljettaminen

Älä pidä kameraa housujen tai hameen takataskussa, sillä kamera voi vahingoittua, jos istut sen päälle.

Näyttöä ja objektiivia koskevia huomautuksia

Näyttö on valmistettu erittäin hienoa tarkkuustekniikkaa käyttäen, niin että yli 99,99 % kuvapisteistä on toimivia. Näytössä voi kuitenkin näkyä joitakin hyvin pieniä mustia tai kirkkaita pisteitä (valkoisia, punaisia, sinisiä tai vihreitä). Nämä pisteet aiheutuvat valmistusprosessista, eivätkä ne vaikuta tallentamiseen.

Huomautuksia salamavalosta

- Älä kannaa kameraa salamavaloyksiköstä äläkä kohdista siihen suurta voimaa.
- Jos avoimeen salamavaloyksikköön joutuu vettä, pölyä tai hiekkaa, seurauksena voi olla toimintahäiriö.

Kädensija

Jos tummat materiaalit tai nahka hankaavat kädensijaa, kädensijan väri saattaa joissain tilanteissa muuttua.

Tietoja kameran lämpötilasta

Kamera ja akku voivat kuumentua pitkään kestävässä käytössä, mutta kyseessä ei ole toimintahäiriö.

Tietoja ylikuumenemissuojasta

Kameran suojaus saattaa estää videoiden kuvaamisen tai katkaista automaattisesti virran kameran tai akun lämpötilasta riippuen.

Näytössä näkyy ilmoitus ennen virran katkeamista tai videokuvauksen estämistä.

Jätä tällöin kamera virta katkaistuna ja odota, kunnes kameran ja akun lämpötila laskee. Jos kytket kameraan virran antamatta kameran tai akun ensin jäähtyä tarpeeksi, virta voi katketa uudelleen tai et ehkä voi tallentaa videoita.

Akun lataaminen

Jos lataat akkua, jota ei ole käytetty pitkään aikaan, et välttämättä pysty lataamaan sitä täyteen kapasiteettiin.

Se johtuu akun ominaisuuksista eikä kyseessä ole toimintahäiriö. Lataa akku uudelleen.

Tekijänoikeutta koskeva varoitus

Televisio-ohjelmat, elokuvat, videonauhat ja muut materiaalit voivat olla tekijänoikeuksien suojaamia. Niiden luvaton tallentaminen voi olla tekijänoikeuslakien vastaista.

Ei korvauksia vahingoittuneesta sisällöstä tai tallennuksen epäonnistumisesta

Sony ei anna korvauksia epäonnistuneista tallennuksista tai tietojen katoamisesta kamerassa, tallennusvälineessä tms. ilmenevän toimintahäiriön vuoksi.

Kameran pinnan puhdistaminen

Puhdista kameran pinta kevyesti vedellä kostutetulla pehmeällä kangasliinalla ja pyyhi pinta sitten kuivaksi puhtaalla kangasliinalla. Viimeistelyn tai kotelon vahingoittumisen ehkäiseminen:

- Älä altista kameraa kemikaaleille, kuten ohentimille, bensiinille, alkoholille, kertakäyttöisille pyyhkeille, hyönteiskarkotteille, aurinkovoiteille tai hyönteismyrkyille.

Tekniset tiedot

Kamera

[Järjestelmä]

Kuvailmaisin: 7,75 mm (1/2,3 -
tyyppinen) väri-CCD-ilmaisin,
päävärisuodatin

Kuvapisteiden kokonaisuus:
noin 16,4 megapikseliä

Tehollisten kuvapisteiden määrä:
noin 16,1 megapikseliä

Objektiivin: Sony G 16-kertainen zoom-
objektiivin

f = 4,28 mm – 68,48 mm (24 mm –
384 mm (vastaa 35 mm:n filmiä))

F3,3 (W) – F5,9 (T)

Videoita kuvattaessa (16:9):
25 mm – 400 mm*

Videoita kuvattaessa (4:3):
31 mm – 496 mm*

* Kun [Videon SteadyShot] -
asetuksena on [Normaali].

SteadyShot: optinen

Valotuksen hallinta:
Automaattivalotus,
käsivalotuskuvaus, valotusohjelma
(12 tilaa)

Valkotasapaino: automaattinen,
päivänvalo, pilvinen, loistevalo
1, 2, 3, hehkulamppu, salamavalon,
1 painallus

Sarjakuvaustilan kuvausväli: noin 1,0
sekuntia

Tiedostomuoto:
Valokuvat: JPEG-yhteensopiva
(DCF, Exif, MPF Baseline),
DPOF-yhteensopiva
Videot: MPEG-4 AVC/H.264

Tallennusvälineet: sisäinen muisti
(noin 27 Mt), "Memory Stick
Duo", "Memory Stick Micro",
SD-kortit, microSD-muistikortit

Salamavalon toimintaetäisyys (ISO-
herkkyyssasetuksena (Suositeltu
valotusindeksi) on Autom.):

Noin 0,3 m – 3,7 m (W)

Noin 1,2 m – 2,1 m (T)

[Tulo- ja lähtöliitännät]

USB / A/V OUT -liitin:

Videolähtö

Audiolähtö

USB-liitäntä

USB-liitäntä: Hi-Speed USB (USB 2.0)

[Näyttö]

LCD-näyttö:

7,5 cm (tyyppi 3,0) TFT-ohjauksen

Kuvapisteiden kokonaisuus:
460 800 pistettä

[Virrankäyttö, yleistä]

Virtalähde: ladattava akku

NP-BG1, 3,6 V

NP-FG1 (myydään erikseen), 3,6 V

Tehonkulutus (kuvauksen aikana):
1,3 W

Käyttölämpötila:
0 °C – 40 °C

Säilytyslämpötila:
–20 °C – +60 °C

Mitat (CIPA-yhteensopiva):
104,7 mm × 59,7 mm × 33,8 mm
(L/K/S)

Paino (CIPA-yhteensopiva) (mukaan
lukien NP-BG1-akku, "Memory
Stick Duo"):
noin 222 g

Mikrofoni: monoääninen

Kaiutin: monoääninen

Exif Print: yhteensopiva

PRINT Image Matching III:
yhteensopiva

BC-CSGD-akkulaturi

Käyttöjännite: AC 100 V – 240 V,

50 Hz/60 Hz, 2 W

Lähtöjännite: DC 4,2 V, 0,25 A

Käyttölämpötila:

0 °C – 40 °C

Säilytyslämpötila:

–20 °C – +60 °C

Mitat:

noin 55 mm × 24 mm × 83 mm

(L/K/S)

Paino: noin 55 g

Ladattava akku NP-BG1

Käytettävä akku: litium-ioniakku

Suurin jännite: DC 4,2 V

Nimellisjännite: DC 3,6 V

Enimmäislatausjännite: DC 4,2 V

Enimmäislatausvirta: 1,44 A

Kapasiteetti:

Normaali: 3,4 Wh (960 mAh)

Vähintään 3,3 Wh (910 mAh)

Valmistaja pidättää itsellään oikeuden muuttaa laitteen muotoilua ja teknisiä ominaisuuksia ilman erillistä ilmoitusta.

Tavaramerkit

- Seuraavat merkit ovat Sony Corporationin tavaramerkkejä: **Cyber-shot**, "Cyber-shot", "Memory Stick PRO Duo", "Memory Stick PRO-HG Duo", "Memory Stick Duo"
- Windows on rekisteröity tavaramerkki, jonka omistaa Microsoft Corporation Yhdysvalloissa ja/tai muissa maissa.
- Mac on rekisteröity tavaramerkki, jonka omistaa Apple Inc.
- SDXC-logo on tavaramerkki, jonka omistaa SD-3C, LLC.
- Lisäksi muut tässä oppaassa käytetyt järjestelmien ja tuotteiden nimet ovat yleensä niiden kehittäjien tai valmistajien tavaramerkkejä tai rekisteröityjä tavaramerkkejä. Kuitenkaan tässä käsikirjassa ei käytetä kaikissa tapauksissa merkkiä TM tai ®.

Tätä tuotetta koskevia lisätietoja ja vastauksia usein esitettyihin kysymyksiin on asiakastuen [www-sivustolla](http://www.sony.net/).

<http://www.sony.net/>

Painettu vähintään 70% kierrätetylle paperille käyttäen haihtuvista orgaanisista yhdisteistä vapaata kasvisöljypohjaista mustetta.

Lære mer om kameraet ("Cyber-shot Brukerveiledning")



"Cyber-shot Brukerveiledning" er en elektronisk håndbok. Se i den for å få mer detaljerte instruksjoner for mange av funksjonene i kameraet.

① Gå til Sony-støttesiden.

<http://www.sony.net/SonyInfo/Support/>

② Velg landet ditt eller regionen din.

③ Søk etter modellnavnet til kameraet ditt på støttesiden.

- Sjekk modellnavnet på bunnen av kameraet.

Kontrollere inkludert elementer

Tallet i parentes indikerer antall deler.

- Kamera (1)
- Batterilader BC-CSGD (1)
- Strømledning (ikke inkludert i USA og Canada) (1)
- Oppladbar batteripakke NP-BG1 (1)/batterieske (1)
- Dedikert USB-kabel (1)
- Håndleddsrem (1)
- Bruksanvisning (denne håndboken) (1)

ADVARSEL!

For å redusere brannfaren og faren for å få elektrisk støt, må du ikke utsette denne enheten for regn eller fuktighet.

VIKTIGE SIKKERHETSINSTRUKSER -TA VARE PÅ DISSE INSTRUKSENE

FARE

FOR Å REDUSERE FAREN FOR BRANN ELLER ELEKTRISK STØT, MÅ DU FØLGE DISSE INSTRUKSENE NØYE

Hvis formen på pluggen ikke passer til strømuttaket, må du bruke en pluggadapter som er riktig dimensjonert for strømuttaket.

Forsiktig

Batteri

Hvis batteriet feilbehandles, kan det sprekke, forårsake brann eller til og med kjemiske brannskader. Ivareta følgende forholdsregler:

- Ikke demonter det.
- Ikke knus batteriet, og ikke utsett det for slag eller støt, som f.eks. hammerslag, at det faller ned eller at noen tramper på det.
- Ikke kortslutt batterikontaktene og ikke la metallgjenstander berøre dem.
- Ikke utsett batteriet for høye temperaturer over 60 °C, som f.eks. direkte sollys eller i en bil som er parkert i solen.
- Ikke sett fyr på batteriet eller kast det på bålet.
- Ikke håndter ødelagte eller lekkende litiumionbatterier.
- Batteriet må kun lades med en ekte Sonybatterilader eller en enhet som kan lade batteriet.
- Oppbevar batteriet utilgjengelig for små barn.
- Hold batteriet tørt.
- Bytt det ut kun med samme eller tilsvarende type anbefalt av Sony.
- Kasser brukte batterier omgående, som beskrevet i instruksene.

Batterilader

Selv om ladelampen (CHARGE) ikke lyser, er ikke batteriladeren koblet fra strømmen så lenge den er tilkoblet stikkontakten. Hvis det skulle oppstå problemer under bruk av batteriladeren, må du omgående bryte strømmen ved å trekke støpselet ut av stikkontakten.

Strømkabelen, hvis den medfølger, er konstruert spesielt for bruk med dette kameraet, og bør ikke brukes sammen med annet elektrisk utstyr.

For kunder i Europa

Merknad for kunder i land som benytter EU direktiver

Produsenten av dette produktet er Sony Corporation, 1-7-1 Konan Minato-ku Tokyo, 108-0075 Japan. Den autoriserte representanten for EMC og produktsikkerhet er Sony Deutschland GmbH, Hedelfinger Strasse 61, 70327 Stuttgart, Tyskland. For all service eller garantiasaker vennligs henvis til adressen som er oppgitt i de separate service eller garantidokumentene.

Dette produktet er testet og funnet å være kompatibelt med grenseverdiene i EMC-direktivet for bruk av tilkoblingskabler som er kortere enn 3 meter.

NB!

De elektromagnetiske feltene ved spesifikke frekvenser kan påvirke bilde og lyd i denne enheten.

Merk

Hvis statisk elektrisitet eller elektromagnetisme forårsaker brudd på dataoverføringen, må du starte programmet om igjen eller koble fra og koble til igjen kommunikasjonskabelen (USB e.l.).

Kassering av gamle elektriske og elektroniske apparater (gjelder i den Europeiske Unionen og andre europeiske land med separat innsamlingsystem)



Dette symbolet på produktet eller emballasjen indikerer at dette produktet ikke må behandles som husholdningsavfall. I stedet skal det leveres til spesiell innsamlingsstasjon for gjenvinning av elektrisk og elektronisk utstyr. Ved å sørge for at dette produktet avhentes på korrekt måte, vil du være med på å forhindre mulige negative følger for miljøet og helse, som ellers kan forårsakes av feilaktig avfallshåndtering av dette produktet.

Gjenvinning av disse materialene vil være med på å ta vare på våre naturressurser. For mer informasjon om gjenvinning av dette produktet,

kan du kontakte lokale myndigheter, renovasjonsverket der du bor eller butikken der du kjøpte produktet.

I Avfallsinstruksjon vedrørende oppbrukte batterier (gjelder i EU og andre europeiske land med separate resirkuleringsrutiner)



Dette symbolet på batteriet eller på forpakningen betyr at batteriet ikke skal behandles som vanlig husholdningsavfall.

På visse batterier kan dette symbolet brukes i kombinasjon med et kjemisk symbol. Symbolet for kvikksølv (Hg) eller bly (Pb) er lagt til dersom batteriet inneholder mer enn 0,0005% kvikksølv eller 0,004% bly.

Ved å sørge for at disse batteriene blir kastet riktig vil du bidra til å beskytte miljøet og menneskers helse fra potensielt negative konsekvenser som ellers kunne ha blitt forårsaket av ukorrekt avfallshåndtering. Resirkulering av materialene vil bidra til å bevare naturlige ressurser.

Hva gjelder produkter som av sikkerhets-, ytelses- eller dataintegritetsgrunner krever permanent tilkobling til et innporeert batteri, bør dette batteriet skiftes kun av autorisert servicepersonell.

For å forsikre at batteriet blir behandlet korrekt skal det leveres til en resirkuleringsstasjon for elektriske produkter når det er oppbrukt.

Hva gjelder alle andre batterier, vennligst se informasjonen om hvordan man fjerner batteriet på riktig måte. Lever batteriet på en resirkuleringsstasjon for oppbrukte batterier.

For mer detaljert informasjon vedrørende korrekt avfallsmetode av dette produktet og av andre batterier, vennligst kontakt ditt kommunekontor, din avfallstjeneste eller forhandleren hvor du kjøpte produktet.

Identifisere deler

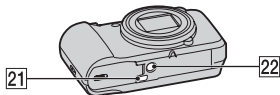
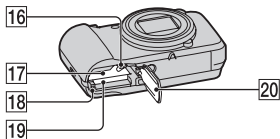
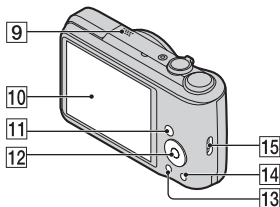
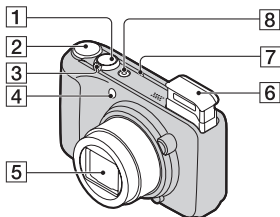

- 1** Lukkerknapp
2 Modushjul: **SCN** (Scenevalg)/
i (Intelligent auto)/
P (Program Auto)/
M (Fotografering m/manuell
 eksp.)/
☰ (Panoramafotografering)/
■ (Videomodus)

- 3** For opptak: W/T (Zoom)-spake
 For visning: **☒** (Indeks)-spake/
Q (Avspillingszoom)-spake
4 Selvtløserlampe/Smilutløser-
 lampe/AF-lys
5 Objektiv
6 Blits
 - Ikke dekk til blitsen med fingrene dine.
 - Når du bruker blitsen, spretter den opp automatisk.
 - Blitsen går ned automatisk når strømmen slås på/av, kameraet byttes til avspillingsmodus eller opptaksmodusen endres.**7** Høytaler
8 ON/OFF (Strøm)-knapp/
 strømlampe
9 Mikrofon
10 LCD-skjerm
11 ▶ (Avspilling)-knapp
12 Kontrollknapp
 MENU på: ▲/▼/◀/▶/●
 MENU av: DISP/☺/☺/☺/☺/
 Følgfokus
13 MENU-knapp
14 ?/☒ (Kameraveiviser/Slett)-
 knapp
15 Krok for håndleddsrem
16 Batteriutløserhendel
17 Batterispor
18 Tilgangslampe
19 Minnekortspor
20 Batteri-/minnekortdeksel
21 USB / A/V OUT-kontakt

22 Skruerull for stativ

- Bruk et trefotet stativ med en skrue som er mindre enn 5,5 mm lang. Ellers kan du ikke sikre kameraet godt, og det kan oppstå skade på kameraet.

Om lading av batteripakken

For kunder i USA og Canada

For kunder i land/regioner utenfor
USA og Canada

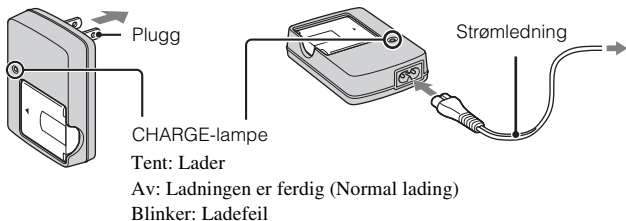

1 Sett inn batteripakken i batteriladeren.

- Du kan lade batteriet også når det er delvis oppladet.

2 Koble batteriladeren til et strømuttak.

- Hvis du fortsetter å lade batteripakken i omtrent en time til etter at CHARGE-lampen er slått av, vil batteriet vare litt lenger (Fulllading).
- Når CHARGE-ladelampen blinker og ladingen ikke er ferdig, må du fjerne og sette inn igjen batteripakken.

■ Ladetid

Tid for fulllading: omtrent 330 min.

Tid for normal lading: omtrent 270 min.

Merknader

- Ladetiden over gjelder for lading av en fullstendig utladet batteripakke ved en temperatur på 25 °C. Ladingen kan ta lenger tid avhengig av bruksforhold og omstendigheter.
- Koble batteriladeren til det nærmeste strømuttaket.
- Når ladingen er fullført, kobler du strømledningen fra strømuttaket og tar ut batteripakken fra batteriladeren.
- Sørg for at du bruker en original Sony-batteripakke eller Sony-batterilader.

■ Batterilevetiden og antall bilder som kan tas opp/vises

	Batterilevetid (min.)	Antall bilder
Fotograferer stillbilder	Ca. 145	Ca. 290
Vise stillbilder	Ca. 280	Ca. 5600
Ta opp filmer	Ca. 120	—

Merknader

- Antall bilder som kan tas er et omtrentlig antall for opptak med en fullstendig oppladet batteripakke. Antallet vil være mindre avhengig av omstendighetene.
- Antall bilder som kan tas opp er ved opptak under følgende forhold:
 - Med Sony "Memory Stick PRO Duo" (Mark2) (selges separat).
 - Når en fullstendig oppladet batteripakket (inkludert) brukes ved en romtemperatur på 25 °C.
- Antall stillbilder som kan lagres, er basert på CIPA-standard, og er for fotografering under følgende forhold.
(CIPA: Camera & Imaging Products Association)
 - [Skjermlysstyrke] er stilt inn til [3].
 - Fotografering én gang hvert 30. sekund.
 - Zoom byttes alternativt mellom W- og T-endene.
 - Blitsen blinker én gang annenhver gang.
 - Strømmen slås på og av én gang hver tiende gang.
- Batterilevetiden for filmer er ved opptak under følgende forhold:
 - Opptaksmodus: 720 FINE
 - Når kontinuerlig opptak avsluttes på grunn av innstilte grenser (side 20), trykk på lukkerknappen igjen og fortsett opptak. Opptaksfunksjoner som zoom fungerer ikke.

NO

Sette i batteripakken/et minnekort (selges separat)

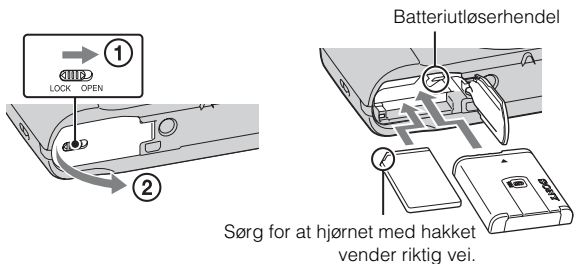

1 Åpne dekslet.

2 Sett inn minnekortet (selges separat).

- Sørg for at hjørnet med hakk vender som på illustrasjonen, og skyv inn minnekortet til det klikker på plass.

3 Sett i batteripakken.

- Mens du trykker på batteriutløserhendelen, setter du i batteripakken som vist. Sørg for at batteriutløserhendelen går i lås etter at du har satt i batteripakken.

4 Lukk dekslet.

- Lukking av dekslet med batteriet satt inn feil kan skade kameraet.

■ Minnekort som du kan bruke

	Minnekort	For stillbilder	For filmer
A	Memory Stick PRO Duo	<input type="radio"/>	<input type="radio"/> (kun Mark2)
	Memory Stick PRO-HG Duo	<input type="radio"/>	<input type="radio"/>
	Memory Stick Duo	<input type="radio"/>	—
B	Memory Stick Micro (M2)	<input type="radio"/>	<input type="radio"/> (kun Mark2)
C	SD-minnekort	<input type="radio"/>	<input type="radio"/> (klasse 4 eller raskere)
	SDHC-minnekort	<input type="radio"/>	<input type="radio"/> (klasse 4 eller raskere)
	SDXC-minnekort	<input type="radio"/>	<input type="radio"/> (klasse 4 eller raskere)
D	microSD-minnekort	<input type="radio"/>	<input type="radio"/> (klasse 4 eller raskere)
	microSDHC-minnekort	<input type="radio"/>	<input type="radio"/> (klasse 4 eller raskere)

- I denne håndboken, kalles produktene i tabellen samlet følgende:

A: "Memory Stick Duo"

B: "Memory Stick Micro"

C: SD-kort

D: microSD-minnekort

Merknad

- Når "Memory Stick Micro"- eller microSD-minnekort brukes med dette kameraet, må du sørge for at du bruker riktig adapter.

■ Fjerne minnekortet/batteripakken

Minnekort: Trykk minnekortet inn én gang.

Batteripakke: Skyv batteriutløserhendelen. Pass på at du ikke mister batteripakken.

Merknad

- Du må aldri ta ut minnekortet/batteripakken når tilgangslampen (side 6) lyser. Dette kan forårsake skade på data i minnekortet/internminnet.

Stille klokken

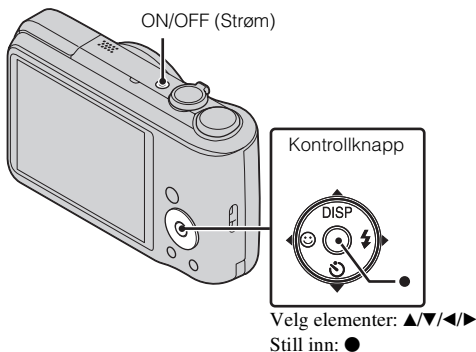

- 1 Trykk på ON/OFF (Strøm)-knappen.
Dato- og tidsinnstilling vises når du trykker på ON/OFF (Strøm)-knappen for første gang.
 - Det kan ta tid før strømmen er på og kameraet kan brukes.
- 2 Velg ønsket språk.
- 3 Velg en ønsket geografisk plassering ved å følge anvisningene på skjermen, trykk deretter på ●.
- 4 Still inn [Dato- og tidsformat], [Sommertid] og [Dato og tid], trykk deretter på [OK].
 - Midnatt er indikert som 12:00 AM, og midt på dagen som 12:00 PM.
- 5 Betjen etter anvisningene på skjermen.

Ta stillbilder/filmer

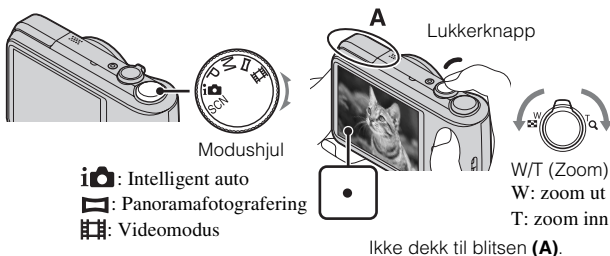

Fotografere stillbilder

- 1 Trykk lukkerknappen halvveis ned for å fokusere.
Når bildet er i fokus, høres det et pip og ●-indikatoren lyser.
- 2 Trykk lukkerknappen helt ned.

Ta opp filmer

- 1 Trykk lukkerknappen helt ned for å begynne opptaket.
 - Bruk W/T (zoom)-spaken til å endre zoomforholdet.
- 2 Trykk lukkerknappen helt ned en gang til for å stoppe opptaket.

Merknader

- Ikke trykk ned eller trekk opp blitsenheten med fingrene dine. Dette kan føre til en feilfunksjon.
- Driftslyden til linsen spilles inn når zoomfunksjonen brukes under innspillingen av en film.
- Du kan utføre kontinuerlig opptak for omtrent 29 minutter om gangen når temperaturen er 25 °C og kameraet er stilt inn til fabrikkinnstillingene. Når opptaket stopper, kan du trykke på lukkerknappen igjen for å starte opptaket på nytt. Avhengig av temperaturen under opptak, kan opptaket stoppe automatisk for å beskytte kameraet (side 22).

- Det panoramiske opptaksområdet kan være redusert, avhengig av motivet eller måten opptaket gjøres på. Derfor kan det tatte bildet være mindre enn 360 grader selv når [360°] er stilt inn for panoramaopptak.

Vise bilder

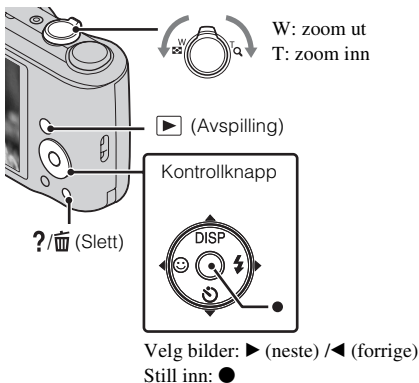

1 Trykk på ▶ (Avspilling)-knappen.

- Når bilder på et minnekortet som er tatt med andre kameraer spilles av på dette kameraet, vises registreringsskjermen for datafilen.

■ Velg neste/forrige bilde

Velg et bilde med ▶ (neste)/◀ (forrige) på kontrollknappen. Trykk på ● i midten av kontrollknappen for å vise filmer.

■ Slette et bilde

- ① Trykk på ?/🗑️ (Slett)-knappen.
- ② Velg [Dette bildet] med ▲ på kontrollknappen, og trykk deretter på ●.

■ Gå tilbake til å ta bilder

Trykk lukkerknappen halvveis ned.

Kameraveiviser

Dette kameraet har en intern funksjonsveiledning. Denne lar deg søke i kameraets funksjoner som du har behov for.

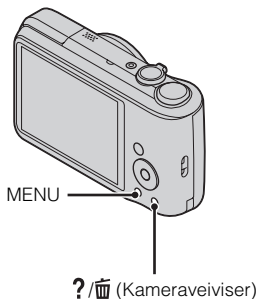

1 Trykk på MENU-knappen.

2 Velg et element som du vil se beskrivelsen til, trykk deretter på ?/☰ (Kameraveiviser)-knappen.

Betjeningsveiledningen for den valgte funksjonen vises.

- Du kan søke for en funksjon etter søkeord eller ikon, ved å trykke på ?/☰ (Kameraveiviser)-knappen når MENU ikke vises.

NO

Introduksjon av andre funksjoner

Andre funksjoner som brukes ved fotografering eller avspilling kan betjenes med kontrollknappen eller MENU-knappen på kameraet. Dette kameraet er utstyrt med en funksjonsveiledning som gjør at du kan enkelt velge fra funksjonene. Mens du ser på veiledningen, kan du prøve de andre funksjonene.

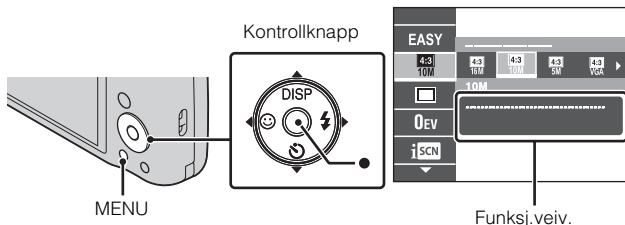

■ Kontrollknapp

DISP (Skjerminnstillinger): Lar deg endre skjermvisningen.

☀ (Selvutl.): Lar deg endre selvutløseren.

😊 (Smilutløser): Lar deg bruke Smilutløser-modusen.

⚡ (Blits): Lar deg velge en blitsmodus for stillbilder.

● (Følgfokus): Lar deg fortsette å fokusere på et motiv selv om motivet flytter seg.

■ Menyelementer

Opptak



Scenevalg	Velg forhåndsinnstilte innstillinger som passer med ulike fotograferingsforhold.
Enkel modus	Fotografer stillbilder med minst mulig funksjoner.
Bildestørrelse/ Panoramabildestørrelse/ Videostørrelse	Velg bildestørrelsen for stillbilder, panoramabilder eller filmfiler.
Innstillinger for seriebilder	Velg enkelt bilde- eller seriemodus.
Nivåtrinninnstillinger	Still inn type serieopptak.





EV	Juster eksponeringen manuelt.
ISO	Juster lysfølsomheten.
Hvitbalanse	Juster fargetonene i et bilde.
Fokus	Velg fokusmetoden.
Målemodus	Velg målemodusen som angir hvilken del av motivet som skal måles for å avgjøre eksponeringen.
Scenegjenkjenning	Still inn automatisk registrering av fotograferingsforhold i Intelligent auto-modus.
Myke hudtoner-effekt	Still inn Myke hudtoner-effekt og effektnivået.
Smilsensitivitet	Still inn Smilutløser-funksjonens følsomhet for registrering av smil.
Ansiktsgjenkjenning	Velg for å registrere ansikter og justere forskjellige innstillinger automatisk.
DRO	Still inn DRO-funksjonen for å korrigere lysstyrken og kontrasten og forbedre bildekvaliteten.
Anti-blunk	Still inn for å automatisk fotografere to bilder og velge et bilde uten blinking.
SteadyShot for video	Still inn styrken til SteadyShot i filmmodus. Visningsvinkelen endres når du endrer innstillingen.
Bildeeffekt	Ta stillbilder med en original tekstur i henhold til ønsket effekt.
Fargenyanser	Still inn fargenyansen når [Leketøyskamera] er valgt i Bildeeffekt.
Utvalgt farge	Velg fargen som skal hentes ut når [Delfarge] er valgt i Bildeeffekt.
Kameraveiviser	Søk i kameraets funksjoner som du har behov for.

Visning

Lysbildevisning	Velg en metode for kontinuerlig avspilling.
Visningsmodus	Velg visningsformatet for bilder.
Retusjere	Retusjer et bilde med forskjellige effekter.
Slett	Slett et bilde.
Beskytt	Beskytt bildene.
Skriv ut (DPOF)	Legg til et skriverekkefølgemerke til et stillbilde.
Rotere	Roter et stillbilde til venstre.
Kameraveiviser	Søk i kameraets funksjoner som du har behov for.

Innstillingselementer

Hvis du trykker på MENU-knappen under opptak eller avspilling, er  (Innstillinger) tilgjengelig som et endelig valg. Du kan endre standardinnstillingene på  (Innstillinger)-skjermen.

 Opptaksinnstillinger	AF-lys/Rutenettlinje/Skjermopløsning/Digital zoom/Rødøyereduksjon/Lukk. øyne-varsel/Skriv dato
 Hovedinnstillinger	Pip/Skjermlysstyrke/Language Setting/Skjermfarge/Demomodus/Initialiser/Funksj.veiv./Video ut/Økomodus/Innst. for USB-tilkobl./LUN-innstillinger/Last ned musikk/Tøm musikk/Eye-Fi
 Minnekortverktøy*	Formater/Ny opptaksmappe/Endre opptaksmappe/Slette opptaksmappe/Kopier/Filnummer
 Klokkeinnstillinger	Områdeinnstilling/Dato- og tidsinnstill.

* Hvis et minnekort ikke er satt inn, vises  (Internminneverktøy) og bare [Formater] kan velges.

Installer PC-program (Windows)

Den forhåndsinstallerte programvaren "PlayMemories Home" lar deg bruke tatte stillbilder og filmer som er importert til en datamaskin.

Du kan ta eller spille av bilder på kameraet uten å installere "PlayMemories Home".

-
- 1 Koble kameraet til en datamaskin.
 - 2 [Computer] (i Windows XP, [My Computer]) → [PMHOME] → dobbeltklikk [PMHOME.EXE].
 - 3 Følg instruksjonene på skjermen for å fullføre installeringen.
-

Merknad

- "PlayMemories Home" er ikke kompatibel med Mac OS. Hvis du spiller av bilder på en Mac, bruker du programmene som er installert på Mac.
For detaljer, se <http://www.sony.co.jp/imsoft/Mac/>

Nyttige funksjoner i "PlayMemories Home"

"PlayMemories Home" leverer de nyttige funksjonene beskrevet under, samtidig som at en rekke andre funksjoner er tilgjengelige ved tilkobling til Internett og installasjon av "Expanded Feature".

- Importer og vis bilder tatt med dette kameraet.
- Vis bilder på en datamaskin ved å organisere dem etter opptaksdato på en kalender.
- Korrigjer stillbilder (Rødøyekorreksjon, osv.), skriv ut, send med e-post og endre opptaksdatoen/-tiden.
- Lagre og skriv ut bilder med opptaksdatoen.

NO

Antall stillbilder og innspillbar tid for filmer

Antallet stillbilder og innspillbar tid kan variere i henhold til forholdene og minnekortet.

Stillbilder

(Enheter: bilder)

Størrelse \ Kapasitet	Internminne	Minnekort
	Ca. 27 MB	2 GB
16M	4	265
VGA	165	11000
16:9(12M)	4	330

Filmer

Tabellen nedenfor viser omtrentlig maksimal innspillingstid. Dette er samlet tid for alle filmfiler. Kontinuerlig opptak er mulig i omtrent 29 minutter. Maksimal størrelse på en filmfil er opptil ca. 2 GB.

(h (time), m (minutt), s (sekund))

Størrelse \ Kapasitet	Internminne	Minnekort
	Ca. 27 MB	2 GB
1280×720 (fin)	—	20m (15m)
1280×720 (standard)	—	35m (25m)
VGA	1m (45s)	1h 05m (50m)

Tallet i () er minimum opptakstid.

- Tilgjengelig opptakstid for filmer varierer fordi kameraet er utstyrt med VBR (Variable Bit-Rate) som automatisk justerer bilde kvaliteten avhengig av opptaksscenen. Når du spiller inn motiver i rask bevegelse, er bildet tydeligere men opptakstiden er kortere fordi mer minne brukes til opptaket. Opptakstiden varierer også avhengig av opptaksforholdene, motivet eller bildestørrelseinnstillingene.

Merknader om bruk av kameraet

Om bruk og vedlikehold

Unngå hardhendt håndtering, demontering, tilpasning, fysisk støt eller slag som banking, eller at produktet slippes i bakken eller tråkkes på. Vær spesielt forsiktig med objektivet.

Om optak/avspilling

- Før du starter optak, bør du gjøre et prøveoptak for å forvise deg om at kameraet virker som det skal.
- Kameraet er verken støvtett, sprutbestandig eller vanntett.
- Unngå å utsette kameraet for vann. Hvis det kommer vann inn i kameraet, kan det oppstå en feilfunksjon. I noen tilfeller kan ikke kameraet repareres.
- Ikke rett kameraet mot solen eller andre sterke lyskilder. Det kan føre til at kameraet slutter å virke som det skal.
- Hvis det skulle oppstå kondens på kameraet, må denne fjernes før du bruker kameraet.
- Ikke rist eller slå på kameraet. Det kan forårsake en feilfunksjon, og det kan hende at du ikke er i stand til å ta bilder. Videre kan optaksmedia bli ubrukelig eller billedata kan skades.

Ikke bruk/oppbevar kameraet på følgende steder

- På et svært varmt, kaldt eller fuktig sted
I en bil som er parkert i solen, eller på lignende steder, kan kamerahuset bli deformert, noe som kan føre til at kameraet slutter å virke som det skal.
- Under direkte sollys eller i nærheten av en varmekilde
Kamerahuset kan bli misfarget eller deformert, noe som kan føre til feil.
- På et sted som er utsatt for vuggende bevegelser
- I nærheten av et sted som lager sterke radiobølger, er en kilde til radioaktivitet eller sterkt magnetisk. Det kan da hende at kameraet kanskje ikke vil kunne ta opp eller spille av på bilder på riktig måte.
- På støvete steder eller på steder med sand
Vær forsiktig så det ikke kommer sand eller støv inn i kameraet. Dette kan få kameraet til å slutte å virke som det skal, og i enkelte tilfeller vil det kunne oppstå feil som ikke kan repareres.

Når du bærer

Ikke sitt ned på en stol med kameraet plassert i baklommen på buksene eller skjortet, da dette kan resultere i dårlig funksjon eller skade på kameraet ditt.

Merknader om skjermen og objektivet

Skjermen produseres ved hjelp av ekstremt nøyaktig teknologi, noe som resulterer i at mer enn 99,99 % av bildeelementene (pikslene) er reelt operative. Det kan imidlertid forekomme små svarte og/eller lyse punkter (med hvit, rød, blå eller grønn farge) på skjermen. Disse punktene er en normal følge av produksjonsprosessen og påvirker ikke optaket.

Merknader om blitsen

- Ikke bær kameraet etter blitsenheten, og bruk heller ikke overdreven makt på den.
- Dersom vann, støv eller sand kommer inn i den åpne blitsenheten, kan dette føre til en feilfunksjon.

Grep

Dersom mørkt tøy eller lær gnis mot grepet, kan det føre til endringer i fargen på grepet.

Om kameraets temperatur

Kameraet og batteriet kan bli svært varmt av kontinuerlig bruk. Dette er ikke en feil.

Om beskyttelse mot overoppheting

Avhengig av kameraet og batteritemperaturen kan du få problemer med å ta opp filmer eller strømmen kan slå seg av automatisk for å beskytte kameraet.

Det vises en melding på skjermen før strømmen slås av om at du ikke lenger kan ta opp filmer. I dette tilfellet, la strømmen være avslått og vent til kamera- og batteritemperaturen synker. Hvis du slår på strømmen uten å ha latt kameraet og batteriet kjøle seg ned nok, kan strømmen slås av igjen eller du kan ikke spille inn filmer.

Om lading av batteriet

Hvis du lader opp et batteri som ikke har vært i bruk på lengre tid, kan det hende at du ikke kan lade det til riktig kapasitet.

Dette skyldes batteriets egenskaper og er ikke en feil. Lad opp batteriet igjen.

Advarsel om opphavsrettigheter

TV-programmer, filmer, videobånd og annet materiale kan være opphavsrettslig beskyttet. Uautoriserte opptak av slikt materiale kan stride mot bestemmelsene i Åndsverkloven.

Ingen erstatning for skadet innhold eller opptaksfeil

Sony kan ikke kompensere for opptaksfeil eller tap eller skade på innspilt innhold på grunn av en feil i kameraet eller opptaksmedia, osv.

Rengjøre overflaten av kameraet

Rengjør kameraoverflaten med en myk klut som er lett fuktet med vann, og tørk deretter av overflaten med en tørr klut. For å forhindre skade på overflatebehandlingen eller huset:

- Ikke utsett kameraet for kjemiske produkter som tynner, bensin, alkohol, engangskluter, insektmiddel, solkrem eller insektgift.

Spesifikasjoner

Kamera

[System]

Bildeinnretning: 7,75 mm (1/2,3 type)

farge-CCD, primærfargefilter

Samlet antall piksler i kameraet:

Ca. 16,4 megapiksler

Effektivt antall piksler i kameraet:

Ca. 16,1 megapiksler

Objektiv: Sony G 16x zoomobjektiv

f = 4,28 mm – 68,48 mm (24 mm – 384 mm (omtrent som 35 mm film))

F3,3 (W) – F5,9 (T)

Under filmopptak (16:9): 25 mm – 400 mm*

Under filmopptak (4:3): 31 mm – 496 mm*

* Når [SteadyShot for video] er stilt inn til [Standard].

SteadyShot: Optisk

Eksponeringskontroll: Automatisk eksponering, Manuell eksponering, scenevalg (12 modi)

Hvitbalanse: Automatisk, Dagslys, Overskyet, Fluorescerende 1/2/3, Strålende, Blits, Ett trykk

Opptaksintervall for Seriemodus:

Ca. 1,0 sekund

Filformat:

Stillbilder: JPEG (DCF, Exif, MPF Baseline)-ettergivende, DPOF-kompatibel

Filmer: MPEG-4 AVC/H.264

Opptaksmedium: Internminne (Ca. 27 MB), "Memory Stick Duo"-, "Memory Stick Micro"-, SD-kort, microSD-minnekort

Blits: Blitsområde (ISO-følsomhet

(Anbefalt eksponeringsindeks) satt til Auto):

Ca. 0,3 m til 3,7 m (W)

Ca. 1,2 m til 2,1 m (T)

[Inngangs- og utgangskontakter]

USB / A/V OUT-kontakt:

Videoutgang

Lydutgang

USB-kommunikasjon

USB-kommunikasjon: Hi-Speed USB (USB 2.0)

[Skjerm]

LCD-skjerm:

7,5 cm (3,0 type) TFT-stasjon

Totalt antall punkter:

460 800 punkter

[Strøm, generelt]

Strøm: Oppladbar batteripakke

NP-BG1, 3,6V

NP-FG1 (selges separat), 3,6 V

Strømforbruk (ved fotografering):

1,3 W

Driftstemperatur:

0 °C til 40 °C

Lagringstemperatur:

-20 °C til +60 °C

Mål (CIPA-ettergivende):

104,7 mm × 59,7 mm × 33,8 mm (B/H/D)

Vekt (CIPA-ettergivende) (inkludert

NP-BG1-batteripakke, "Memory Stick Duo"):

Ca. 222 g

Mikrofon: Mono

Høytaler: Mono

Exif Print: Kompatibel

NO

NO
23

PRINT Image Matching III:

Kompatibel

BC-CSGD-batterilader

Strømkraft: AC 100 V til 240 V, 50 Hz/
60 Hz, 2 W

Utgangsspenning: DC 4,2 V, 0,25 A

Driftstemperatur: 0 °C til 40 °C

Lagringstemperatur: -20 °C til +60 °C

Mål: Ca. 55 mm × 24 mm × 83 mm
(B/H/D)

Vekt: Ca. 55 g

Oppladbar batteripakke

NP-BG1

Batteri som brukes: Litium-ion-batteri

Maksimal spenning: DC 4,2 V

Nominell spenning: DC 3,6 V

Maksimal ladespenning: DC 4,2 V

Maksimal lade strøm: 1,44 A

Kapasitet:

typisk: 3,4 Wh (960 mAh)

minimum: 3,3 Wh (910 mAh)

Forbehold om endringer i design og
spesifikasjoner uten nærmere varsel.

Varemerker

- Følgende merker er varemerker for Sony Corporation.
Cyber-shot, "Cyber-shot", "Memory Stick PRO Duo", "Memory Stick PRO-HG Duo", "Memory Stick Duo"
- Windows er et registrert varemerke for Microsoft Corporation i USA og/eller andre land.
- Mac er et registrert varemerke for Apple Inc.
- SDXC-logoen er et varemerke for SD-3C, LLC.
- I tillegg er system- og produktnavn som brukes i denne håndboken, som regel varemerker eller registrerte varemerker for sine respektive utviklere eller produsenter. Merkene TM eller ® brukes imidlertid ikke i alle tilfeller i denne håndboken.

Ytterligere informasjon om dette produktet og svar på vanlige spørsmål finner du på kundeservice-sidene våre på Internett (Customer Support Website).

<http://www.sony.net/>

Trykt på minst 70% resirkulert papir med VOC (= flyktig organisk forbindelse)-fri vegetabilsk oljebasert trykkfarge.

Flere oplysninger om kameraet ("Cyber-shot-brugervejledning")



"Cyber-shot-brugervejledning" er en on-line brugervejledning. Heri findes mere detaljerede beskrivelser om kameraets mange funktioner.

- ① Adgang til Sony supportsiden.
<http://www.sony.net/SonyInfo/Support/>
- ② Vælg land eller område.
- ③ Søg efter dit kameras modelnavn på supportsiden.
 - Kameraets modelnavn står på bunden af kameraet.

Kontrol af det medfølgende udstyr

Tallet i parentes angiver antal styk.

- Kamera (1)
- Batterioplader BC-CSGD (1)
- Netledning (medfølger ikke i USA og Canada) (1)
- Genopladeligt batteri NP-BG1 (1)/batterietui (1)
- USB-kabel (1)
- Håndrem (1)
- Betjeningsvejledning (denne vejledning) (1)

ADVARSEL

Apparatet må ikke udsættes for regn eller fugt af hensyn til risiko for brand eller elektrisk stød.

VIGTIGE SIKKERHEDSINSTRUKTIONER

-GEM DISSE INSTRUKTIONER

FARE

LÆS OMHYGGELIGT DISSE INSTRUKTIONER FOR AT REDUCERE RISIKOEN FOR BRAND ELLER ELEKTRISK STØD

Hvis udformningen af stikket ikke passer til stikkontakten, skal du anvende en stikadapter med en udformning, der passer til stikkontakten.

FORSIGTIG

| Batteri

Hvis batteriet håndteres forkert, kan det eksplodere og forårsage brand eller endog kemiske forbrændinger. Bemærk følgende advarsler.

- Skil ikke enheden ad.
- Knus ikke batteriet, og udsæt det ikke for stød eller belastning såsom at hamre på det, tabe det eller træde på det.
- Kortslut det ikke, og lad ikke metalgenstande komme i kontakt med batteriterminalerne.
- Udsæt det ikke for høje temperaturer over 60 °C, f.eks. direkte sollys eller i en bil, der er parkeret i solen.
- Brænd ikke batteriet, og udsæt det ikke for ild.
- Undgå at håndtere beskadigede eller lækkende Lithium-Ion-batterier.
- Sørg at oplade batteriet ved hjælp af en ægte Sony batterioplader eller en enhed, som kan oplade batteriet.
- Opbevar batteriet uden for små børns rækkevidde.
- Hold batteriet tørt.
- Udskift kun batteriet med et batteri af samme type eller en tilsvarende type, som anbefales af Sony.
- Bortskaf brugte batterier omgående som beskrevet i vejledningen.

DK

| Batterioplader

Selvom CHARGE-indikatoren ikke lyser, er batteriopladeren ikke koblet fra strømforsyningen (stikkontakten), så længe den er tilsluttet en stikkontakt på væggen. Hvis der opstår problemer under brug af batteriopladeren, skal du straks afbryde strømmen ved at trække stikket ud af kontakten.

Netledningen, hvis den medfølger, er lavet specielt til brug udelukkende med dette kamera og bør ikke anvendes med andet elektrisk udstyr.

Til kunder i Europa

| Bemærkning til kunder i lande, hvor EU-direktiverne gælder

Producenten af dette produkt er Sony Corporation, 1-7-1 Konan Minato-ku Tokyo, 108-0075 Japan. Den autoriserede repræsentant for EMC og produktsikkerhed er Sony Deutschland GmbH, Hedelfinger Strasse 61, 70327 Stuttgart, Germany. Se de angivne adresser i de separate service- og garantidokumenter angående service og garanti.

Dette produkt er blevet testet og fundet i overensstemmelse med de grænser, som er afstukket i EMC-direktivet for anvendelse af kabler, som er kortere end 3 meter.

| OBS!

De elektromagnetiske felter ved de specifikke frekvenser kan påvirke apparatets lyd og billede.

| Bemærk!

Genstart programmet, eller afbryd forbindelsen, og tilslut kommunikationskablet igen (USB osv.), hvis statisk elektricitet eller elektromagnetisk interferens bevirker, at dataoverførslen afbrydes midtvejs (fejl).

| Håndtering af udtjente elektriske og elektroniske produkter (Gælder for den Europæiske Union og andre europæiske lande med separate indsamlingssystemer)



Dette symbol på produktet eller emballagen angiver, at produktet ikke må behandles som husholdningsaffald. Det skal i stedet indleveres på en genbrugsplads specielt indrettet til modtagelse og oparbejdning af elektriske og elektroniske produkter. Ved at sikre at produktet bortskaffes korrekt, forebygges de eventuelle negative miljø- og sundhedsskadelige påvirkninger, som en ukorrekt affaldshåndtering af produktet kan forårsage. Genindvinding af materialer vil medvirke til at bevare naturens ressourcer. Yderligere information om genindvindingen af dette produkt

kan fås hos kommunen, det lokale renovationselskab eller butikken, hvor produktet blev købt.

I Fjernelse af udtjente batterier (gælder for den Europæiske Union og andre europæiske lande med separate indsamlingssystemer)



Dette symbol på batteriet eller emballagen betyder, at batteriet leveret med dette produkt ikke må bortskaffes som husholdningsaffald.

På visse batterier kan dette symbol anvendes i kombination med et kemisk symbol. Det kemiske symbol for kviksølv (Hg) eller bly (Pb) er anført hvis batteriet indeholder mere end 0,0005% kviksølv eller 0,004% bly.

Ved at sikre at sådanne batterier bortskaffes korrekt, tilsikres det, at de mulige negative konsekvenser for sundhed og miljø, som kunne opstå ved en forkert affaldshåndtering af batteriet, forebygges. Materiale genindvindingen bidrager ligeledes til at beskytte naturens ressourcer.

Hvis et produkt kræver vedvarende elektricitetsforsyning af hensyn til sikkerheden samt ydeevnen eller data integritet, må batteriet kun fjernes af dertil uddannet personale.

For at sikre en korrekt håndtering af batteriet bør det udtjente produkt kun afleveres på dertil indrettede indsamlingspladser beregnet til affaldshåndtering af elektriske og elektroniske produkter.

Med hensyn til øvrige batterier, se venligst afsnittet der omhandler sikker fjernelse af batterier. Batteriet skal derefter afleveres på et indsamlingsted beregnet til affaldshåndtering og genindvinding af batterier.

Yderlige information om genindvinding af dette produkt eller batteri kan fås ved at kontakte den kommunale genbrugsstation eller den butik, hvor produktet blev købt.

Identifikation af kameraets dele

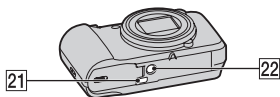
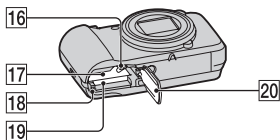
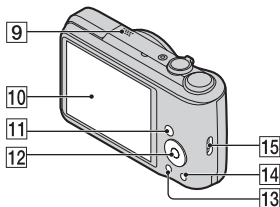
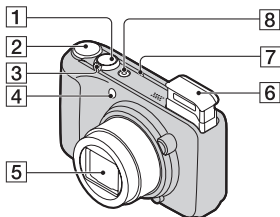

- 1 Udløserknop
 2 Funktionsvælger: **SCN** (Valg af motiv)/**i** (Intelligent auto)/**P** (Auto programmeret)/**M** (Optag. m. manuel eksponering)/**☰** (Panorering)/**☰** (Filmtilstand)

- 3 Ved optagelse: Knappen **W/T** (Zoom)
 Ved visning: Knappen **☒** (Indeks)/knappen **Q** (Afspilningszoom)
 4 Selvudløserlampe/
 Smiludløserlampe/AF-lampe
 5 Objektiv
 6 Blitz
 - Du må ikke dække over blitzen med fingrene.
 - Blitzen springer op automatisk, når der skal bruges blitz.
 - Blitzen køres automatisk ind, når kameraet tændes/slukkes, når kameraet skifter til afspilningstilstand, eller når optagetilstanden ændres.
 7 Højtaler
 8 Knappen **ON/OFF** (Power)/tændt-lampe
 9 Mikrofon
 10 LCD-skærm
 11 Knappen **▶** (Afspilning)
 12 Kontrolknop
 Når der vises en MENU: **▲/▼/◀/▶/●**
 Når der ikke vises en MENU: **DISP/☺/☺/⚡/Sporingsfokus**
 13 Knappen **MENU**
 14 Knappen **?/☰** (Vejledning i kamera/Slet)
 15 Øsken til håndrem
 16 Batteriudløser
 17 Batteriåbning
 18 Adgangsindikator
 19 Hukommelseskortåbning

- 20 Låg over batteri/
hukommelseskort
- 21 USB / A/V OUT-stik
- 22 Gevind til kamerastativ
 - Brug et kamerastativ med en skruelængde på under 5,5 mm. Ellers kan kameraet ikke fastgøres korrekt, og du kan beskadige kameraet.

Sådan oplades batteriet

Til kunder i USA og Canada

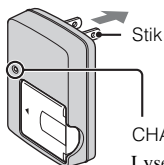

CHARGE-lampe

Lyser: Oplader

Slukket: Opladning er færdig (Normal opladning)

Blitz: Opladningsfejl

Til kunder i andre lande/områder end USA og Canada

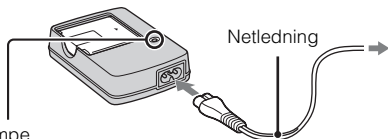

Netledning

1 Sæt batteriet i batteriopladeren.

- Du kan oplade batteriet, selvom det ikke er helt tomt.

2 Slut batteriopladeren til stikkontakten.

- Hvis du fortsætter med at oplade batteriet i ca. en time, efter at CHARGE-lampen er slukket, er brugstiden en smule længere (Fuld opladning).
- Hvis CHARGE-lampen blinker, selvom opladningen ikke er udført, skal du fjerne og isætte batteriet.

■ Opladningstid

Fuld opladningstid: Ca. 330 min.

Normal opladningstid: Ca. 270 min.

Bemærk

- Ovenstående opladningstider gælder ved opladning af et helt tomt batteri ved en temperatur på 25 °C. Opladningen kan vare længere, afhængigt af brugsforhold og andre forhold.
- Slut batteriopladeren til den nærmeste stikkontakt.
- Når opladningen er udført, skal netledningen tages ud af stikkontakten, og batteriet skal fjernes fra batteriopladeren.
- Kontroller, at du bruger et originalt batteri og en original batterioplader fra Sony.

Batteriets brugstid, og det antal billeder, der kan optages/afspilles

	Batteriets brugstid (min.)	Antal billeder
Optagelse af stillbilleder	Ca. 145	Ca. 290
Visning af stillbilleder	Ca. 280	Ca. 5600
Optagelse af film	Ca. 120	—

Bemærk

- Antallet af billeder, der kan optages, er anslået og beregnet ud fra, at der optages med et helt opladet batteri. Antallet kan være mindre, afhængigt af forholdene.
- Antallet af billeder, der kan optages, er beregnet ud fra følgende forhold:
 - At der bruges en Sony "Memory Stick PRO Duo" (Mark2) (sælges separat).
 - At der bruges et helt opladet batteri (medfølger) ved en omgivende temperatur på 25 °C.
- Antallet af stillbilleder, der kan optages, afhænger af CIPA-standarden (CIPA: Camera & Imaging Products Association) og er beregnet ud fra følgende forhold:
 - At [Skærmlysstyrke] er indstillet til [3].
 - At der optages hvert 30. sekund.
 - At zoomen indstilles skiftevis til W og T.
 - At blitzen udløses hver anden gang.
 - At der tændes og slukkes for strømmen hver tiende gang.
- Batteriets brugstid ved optagelse af video er beregnet ud fra følgende forhold:
 - At optagetilstanden er indstillet til: 720 FINE
 - At der trykkes på udløserknappen for at fortsætte en optagelse, når en kontinuerlig optagelse stoppes på grund af de indstillede grænser (side 20). Optagefunktioner som zoom bruges ikke.

Isættelse af et batteri/hukommelseskort (sælges separat)

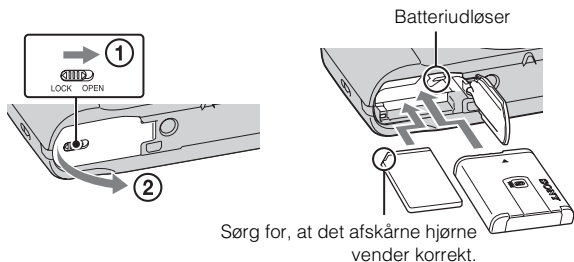

1 Åbn låget.

2 Isæt hukommelseskortet (sælges separat).

- Skub hukommelseskortet ind i åbningen med det afskårne hjørne som vist på illustrationen, indtil det klikker på plads.

3 Isæt batteriet.

- Isæt batteriet som vist, mens du trykker på batteriudløseren. Sørg for, at batteriudløseren låser efter isættelse.

4 Luk låget.

- Hvis batteriet ikke er isat korrekt, når du lukker låget, kan kameraet tage skade.

■ Understøttede hukommelseskort

	Hukommelseskort	Til stillbilleder	Til film
A	Memory Stick PRO Duo	○	○ (kun Mark2)
	Memory Stick PRO-HG Duo	○	○
	Memory Stick Duo	○	—
B	Memory Stick Micro (M2)	○	○ (kun Mark2)
C	SD-hukommelseskort	○	○ (klasse 4 eller hurtigere)
	SDHC-hukommelseskort	○	○ (klasse 4 eller hurtigere)
	SDXC-hukommelseskort	○	○ (klasse 4 eller hurtigere)
D	microSD-hukommelseskort	○	○ (klasse 4 eller hurtigere)
	microSDHC-hukommelseskort	○	○ (klasse 4 eller hurtigere)

- I denne vejledning betegnes de produkter, der vises i oversigten, som følger:

A: "Memory Stick Duo"

B: "Memory Stick Micro"

C: SD-kort

D: microSD-hukommelseskort

Bemærk

- Når kameraet bruges med "Memory Stick Micro" eller microSD-hukommelseskort, skal du kontrollere, at der bruges en korrekt adapter.

DK

■ Sådan fjernes et hukommelseskort/batteri

Hukommelseskort: Tryk en enkelt gang på hukommelseskortet.

Batteri: Skub batteriudløseren til side. Pas på ikke at tabe batteriet.

Bemærk

- Du må aldrig fjerne et hukommelseskort/batteri, når adgangsindikatoren (side 6) lyser. Dette kan beskadige dataene på hukommelseskortet/den interne hukommelse.

Indstilling af ur

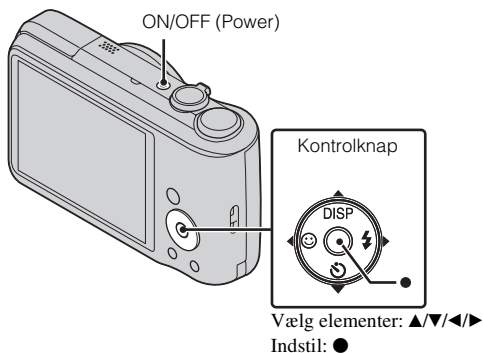

- 1 Tryk på knappen ON/OFF (Power).**
Indstilling af dato og klokkeslæt vises, første gang du trykker på knappen ON/OFF (Power).
 - Der kan gå lidt tid, før kameraet tændes og kan bruges.
- 2 Vælg det ønskede sprog.**
- 3 Følg vejledningen på skærmen for at vælge den ønskede geografiske placering, og tryk derefter på ●.**
- 4 Indstil [Dato-/tidsformat], [Sommertid] og [Dato og tid], og tryk derefter på [OK].**
 - Midnat vises som 12:00 AM, og middagstid vises som 12:00 PM.
- 5 Følg vejledningen på skærmen.**

Optagelse af stillbilleder/film

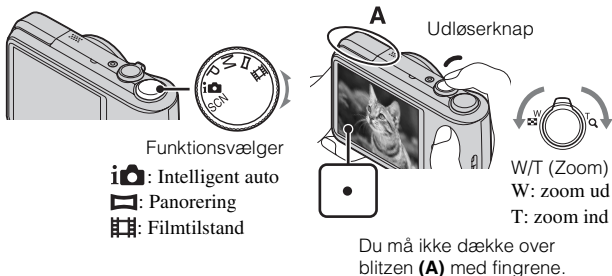

Optagelse af stillbilleder

- 1 Tryk udløserknappen halvt ned for at indstille fokus.
Når billedet er i fokus, høres et bip, og indikatoren ● lyser.
- 2 Tryk udløserknappen helt ned.

Optagelse af film

- 1 Tryk udløserknappen helt ned for at starte en optagelse.
 - Brug knappen W/T (Zoom) til at ændre zoomforholdet.
- 2 Tryk udløserknappen helt ned igen for at stoppe optagelsen.

Bemærk

- Du må ikke trykke ned på eller trække op i blitzen med fingrene. Dette kan forårsage fejl.
- Lyden fra objektivet kommer med på optagelsen, når du bruger zoom, mens der optages film.
- Du kan optage kontinuerligt i ca. 29 minutter ad gangen, når temperaturen er 25°C, og når kameraet bruger standardindstillingerne. Når optagelsen stopper, kan du trykke på udløserknappen igen for at genoptage optagelsen. Optagelsen stopper muligvis automatisk for at beskytte kameraet (side 22), afhængigt af temperaturen under optagelsen.

- Optageområdet ved panorering kan være reduceret, afhængig af motivet og den måde, det optages på. Så selvom [360°] er indstillet til panoramaoptagelse, kan det være, at det optagne billede ikke dækker 360 grader.

Visning af billeder

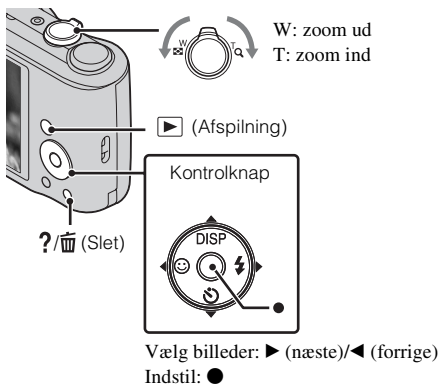

1 Tryk på knappen ▶ (Afspilning).

- Når der afspilles billeder fra et hukommelseskort, der er optaget med andre kameraer, vises datafilens registreringsskærm.

Valg af næste/forrige billede

Tryk på ▶ (næste)/◀ (forrige) på kontrolknappen for at vælge et billede. Tryk på ● midt på kontrolknappen for at afspille film.

Sletning af et billede

- 1 Tryk på knappen ?/🗑️ (Slet).
- 2 Vælg [Dette bil.] med ▲ på kontrolknappen, og tryk derefter på ●.

Skift til billedoptagelse

Tryk udløserknappen halvt ned.

Vejledning i kamera

Dette kamera er udstyret med en indbygget funktionsguide. Du kan dermed søge i kamerafunktionerne efter behov.

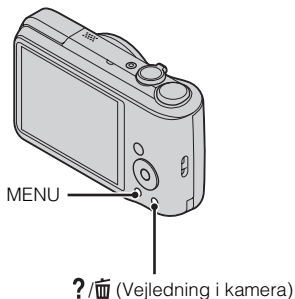

1 Tryk på knappen MENU.

2 Vælg det element, som du vil have beskrevet, og tryk derefter på knappen ?/📖 (Vejledning i kamera).

Betjeningsvejledningen for den valgte funktion vises.

- Du kan søge efter en funktion ud fra et eller flere nøgleord ved at trykke på knappen ?/📖 (Vejledning i kamera), når MENU ikke vises.

DK

Introduktion til andre funktioner

Brug kontrolknappen eller knappen MENU på kameraet til at betjene optagelses- og afspilningsrelaterede funktioner. Kameraet er udstyret med en Funktionsguide, der gør det nemt at vælge mellem funktionerne. Prøv de andre funktioner, mens guiden vises.

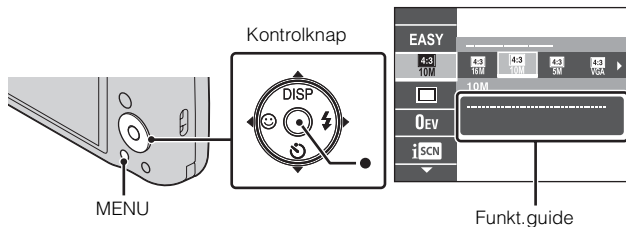

■ Kontrolknop

DISP (Visningsindstilling): Gør det muligt at ændre skærmvisning.

☺ (Selvudløser): Gør det muligt at bruge selvudløser.

☺ (Smiludløser): Gør det muligt at bruge Smiludløser.

⚡ (Blitz): Gør det muligt at vælge en blitz til stillbilleder.

● (Sporingsfokus): Gør det muligt at låse fokus på et motiv, selvom motivet bevæger sig.

■ Menuelementer

Optagelse



Valg af motiv	Vælg forudindstillede indstillinger, som passer til forskellige motivforhold.
Nem-tilstand	Optag stillbilleder med et minimum af funktioner.
Stillbilledformat/ Panoramabilled- format/Filmformat	Vælg en billedstørrelse til stillbilleder, panoramabilleder eller film.
Indstillinger f. kont. optagelse	Vælg enkeltbilledtilstand eller serieoptagelse.
Niveauintstillinger	Vælg typen af niveauoptagelse (bracket-optagelse).
EV	Juster eksponeringen manuelt.





ISO	Juster lysfølsomheden.
Hvidbalance	Juster farvetonerne i et billede.
Fokus	Vælg fokusmetode.
Lysmålermetode	Vælg den lysmålingsmetode, som angiver hvilken del af motivet, som eksponeringen skal beregnes ud fra.
Scenegenkendelse	Indstil til automatisk registrering af optageforhold i tilstanden Intelligent auto.
Blød hud-effekt	Vælg en Blød hud-effekt, og angiv effektniveauet.
Smilfølsomhed	Vælg den følsomhed for Smiludløser, der skal bruges til at registrere smil.
Registrering af ansigter	Vælg, at ansigtsregistrering og justeringen af forskellige indstillinger skal ske automatisk.
DRO	Vælg funktionen DRO for at korrigere lysstyrken og kontrasten og forbedre billedkvaliteten.
Reduktion af luk. øjne	Indstil til automatisk at optage to billeder og vælge det billede, hvor øjnene ikke er lukkede.
Steadyshot for film	Vælg styrken af SteadyShot i filmtilstand. Visningsvinklen ændres, når du ændrer indstillingen.
Billedeffekt	Optag stillbilleder med en original tekstur for at få den ønskede effekt.
Farvetone	Vælg en farvetone, når der er valgt [Legetøjskamera] under Billedeffekt.
Ekstraheret farve	Vælg den farve, der skal udtrækkes, når der er valgt [Delvis farve] under Billedeffekt.
Vejledning i kamera	Søg efter kameraets funktioner efter behov.

Visning

Diasshow	Vælg en metode til kontinuerlig afspilning.
Visningstilstand	Vælg visningsformat for billeder.
Retouchering	Retoucher et billede ved hjælp af forskellige effekter.
Slet	Slet et billede.
Beskyt	Beskyt billederne.
Udskriv (DPOF)	Føj et udskriftsbestillingsmærke til et stillbillede.
Roter	Roter et stillbillede mod venstre.
Vejledning i kamera	Søg efter kameraets funktioner efter behov.

Indstillingselementer

Hvis du trykker på knappen MENU under en optagelse eller afspilning, vises  (Indstillinger) som et sidste valg. Standardindstillingerne kan ændres på skærmen  (Indstillinger).

 Optageindstillinger	AF-lampe/Gitterlinje/Opløsning/Digital zoom/Rødøjereduktion/Lukkede øjne-adv./Skriv dato
 Hovedindstillinger	Bip/Skærmlysstyrke/Language Setting/Skærmfarve/Demotilstand/Initialiser/Funkt.guide/Video ud/Økotilstand/USB-tilslut.indst./LUN-indstilling/Hent musik/Tøm musik/Eye-Fi
 Hukommelseskort-værktøj*	Formatér/Opret lagr.mappe/Skift lagringsmappe/Slet lagringsmappe/Kopier/Filnummer
 Urindstillinger	Indstilling af sted/Dato-/tidsindstilling

* Hvis der ikke er isat et hukommelseskort, vises  (Intern hukommelse-værktøj), og du kan kun vælge [Formatér].

Installation af pc-program (Windows)

Den forudinstallerede software "PlayMemories Home" gør det muligt at bruge stillbilleder og film, der er importeret til en computer.

Du kan optage eller afspille billederne på kameraet uden at have installeret "PlayMemories Home".

-
- 1 Slut kameraet til en computer.
 - 2 [Computer] (i Windows XP: [My Computer]) → [PMHOME] → dobbeltklik på [PMHOME.EXE].
 - 3 Følg vejledningen på skærmen for at fuldføre installationen.
-

Bemærk

- "PlayMemories Home" er ikke kompatibel med Mac OS. Hvis du afspiller billeder på en Mac, skal du bruge de programmer, der er installeret på din Mac. Yderligere oplysninger findes på adressen: <http://www.sony.co.jp/imsoft/Mac/>

■ Nyttige funktioner i "PlayMemories Home"

"PlayMemories Home" indeholder følgende nyttige funktioner og giver adgang til en række andre funktioner ved at etablere forbindelse til internettet og installere "Expanded Feature".

- Import og visning af billeder, der er optaget med dette kamera.
- Visning af billeder på en computer ved at organisere dem ud fra optagedato på en kalender.
- Korrigere stillbillede (Rødøjekorrektion osv.), udskrive, sende billeder pr. e-mail og ændre optagedato/klokkeslæt.
- Gemme og udskrive billeder med indsat optagedato.

DK

Antal stillbilleder og optagetid for film

Det antal stillbilleder, der kan gemmes, og optagetiden for film afhænger af optageforholdene og hukommelseskortet.

■ Stillbilleder

(Enheder: billeder)

Størrelse \ Kapacitet	Intern hukommelse	Hukommelseskort
	Ca. 27 MB	2 GB
16M	4	265
VGA	165	11000
16:9(12M)	4	330

■ Film

Oversigten nedenfor viser de anslåede maksimale optagetider. Det er den samlede tid for alle filmfiler. Kontinuerlig optagelse er muligt i ca. 29 minutter. En filmfil kan maksimalt være ca. 2 GB.

(h (timer), m (minutter), s (sekunder))

Størrelse \ Kapacitet	Intern hukommelse	Hukommelseskort
	Ca. 27 MB	2 GB
1280×720(Fin)	—	20m (15m)
1280×720(Standard)	—	35m (25m)
VGA	1m (45s)	1h 05m (50m)

Tallet i () er den tid, som optagetiden kan reduceres til.

- Optagetiden for film varierer, da kameraet er udstyret med VBR (Variable Bit Rate), som automatisk justerer billedkvaliteten, afhængigt af det motiv der optages. Når du optager et motiv i hurtig bevægelse, bliver billedet tydeligere, men den tid, der kan optages i, bliver muligvis reduceret, da det kræver mere hukommelse at udføre optagelsen.

Optagetiden varierer også, afhængigt af optageforholdene, motivet eller billedets indstillinger for størrelse.

Bemærkninger om brug af kameraet

Om brug og vedligeholdelse

Kameraet må ikke udsættes for hårdhændet behandling, adskilles, ændres, udsættes for kraftige stød eller slag, f.eks. ved at der slås på kameraet, det tabes, eller der trædes på det. Vær særlig omhyggelig, når du håndterer objektivet.

Bemærkninger om optagelse/afspilning

- Inden du starter en optagelse, skal du lave en prøveoptagelse for at kontrollere, at kameraet fungerer korrekt.
- Kameraet er hverken støvtæt, stænktæt eller vandtæt.
- Kameraet må ikke udsættes for vand. Der kan opstå fejl, hvis der trænger vand ind i kameraet. I nogle tilfælde kan kameraet ikke repareres.
- Du må ikke rette kameraet mod solen eller andre kraftige lyskilder. Der kan opstå fejl i kameraet.
- Hvis der opstår fugtdannelse, skal den fjernes, før kameraet bruges.
- Du må ikke ryste kameraet eller slå på det. Der kan opstå fejl, og kameraet kan muligvis ikke optage billeder. Det kan også ødelægge optagemediet eller beskadige billeddataene.

Du må ikke bruge/opbevare kameraet på følgende steder

- På steder, hvor kameraet udsættes for høje eller lave temperaturer eller fugt
På sådanne steder, f.eks. i en bil, der er parkeret i solen, kan kamerahuset slå sig, hvilket kan medføre fejl.
- På steder, hvor kameraet udsættes for direkte sollys eller i nærheden af et varmeapparat
Kamerahuset kan blive misfarvet eller slå sig, hvilket kan medføre fejl.
- På steder, hvor det udsættes for gentagne vibrationer
- I nærheden af steder, hvor der genereres kraftige radiobølger, forekommer stråling eller høj magnetisme. Hvis kameraet anbringes sådanne steder, kan det muligvis ikke optage eller afspille billeder.
- På steder, hvor der er sand eller støv
Pas på, at der ikke kommer sand eller støv ind i kameraet. Dette kan medføre fejl i kameraet, og i nogle tilfælde kan fejlen ikke repareres.

Om transport

Du må ikke sætte dig ned, mens kameraet sidder i baglommen på dine bukser eller på din nederdel, da dette kan medføre fejl eller ødelægge kameraet.

Bemærkninger om skærmen og objektivet

Skærmen er fremstillet ved hjælp af en teknologi, der er kendetegnet ved ekstrem høj præcision, så andelen af effektive pixel udgør 99,99 %. Der kan dog forekomme ganske små sorte og/eller lyse prikker (hvide, røde, blå eller grønne) på skærmen. Disse prikker er et normalt resultat af fremstillingsprocessen og påvirker ikke optagelsen.

Bemærkninger om blitz

- Du må ikke bære kameraet i blitzen eller udsætte den for kraftige stød.
- Blitzen kan gå i stykker, hvis der trænger vand, støv eller sand ind i den.

Greb

Farven på grebet kan i nogle tilfælde ændre sig, hvis det kommer i kontakt med mørke materialer eller læder.

Om kameraets temperatur

Kameraet og batteriet kan blive varme ved kontinuerlig brug, men dette er ikke en fejl.

Om beskyttelse mod overophedning

Du kan muligvis ikke optage film, og kameraet slukkes muligvis automatisk for at beskytte kameraet, afhængigt af kameraet og batteritemperaturen.

Der vises en meddelelse på skærmen, før kameraet slukkes, eller før det holder op med at optage film. I dette tilfælde skal du lade kameraet være slukket og vente på, at temperaturen i kameraet og batteriet falder. Hvis du tænder for kameraet, uden at kameraet og batteriet er afkølet nok, slukker kameraet muligvis igen, og du vil ikke kunne optage film.

Om opladning af batteriet

Hvis du oplader et batteri, som ikke er blevet brugt i lang tid, vil du muligvis ikke kunne oplade det til den korrekte kapacitet.

Dette skyldes batteriets egenskaber og er ikke en fejl. Oplad batteriet igen.

Advarsel om ophavsret

Tv-programmer, film, videobånd og andet materiale kan være ophavsretligt beskyttet. Uautoriseret optagelse af ophavsretligt beskyttet materiale er i strid med bestemmelserne i lovene om ophavsret.

Ingen kompensation for beskadiget indhold eller fejl i optagelse

Sony giver ingen kompensation for manglende optagelse eller tab eller beskadigelse af optaget indhold, som skyldes en fejl i kameraet eller på optagemediet osv.

Rengøring af kameraets overflade

Rengør kameraets overflade med en blød klud, der er let fugtet med vand, og tør derefter overfladen af med en tør klud. Sådant undgå beskadigelse af finish eller kamerahus:

- Du må ikke rengøre kameraet med kemiske produkter, f.eks. fortynder, rensebenzin, sprit, engangsvaskeklude, insektmidler eller refleksbehandlingsmiddel.

Specifikationer

Kamera

[System]

Billedenhed: 7,75 mm (1/2,3 type),
farve-CCD, primærfarvefilter

Kameraets samlede antal pixel:
Ca. 16,4 megapixel

Kameraets effektive antal pixel:
Ca. 16,1 megapixel

Objektiv: Sony G 16x zoomobjektiv
f = 4,28 mm-68,48 mm (24 mm-
384 mm (svarende til 35 mm-film))
F3,3 (W)-F5,9 (T)

Når der optages film (16:9):
25 mm-400 mm*

Når der optages film (4:3):
31 mm-496 mm*

* Når [Steadyshot for film] er indstillet
til [Standard].

SteadyShot: Optisk

Eksponeringskontrol: Automatisk
eksponering, Manuel eksponering,
Valg af motiv (12 tilstande)

Hvidbalance: Automatisk, Dagslys,
Skyet, Flourescens 1/2/3,
Skinnende, Blitz, Et tryk

Optageinterval ved serieoptagelse:
Ca. 1,0 sekunder

Filformat:

Stillbilleder: JPEG- (DCF, Exif,
MPF Baseline) kompatibel,
DPOF-kompatibel
Film: MPEG-4 AVC/H.264

Optagemedier: Intern hukommelse
(Ca. 27 MB), "Memory Stick
Duo", "Memory Stick Micro", SD-
kort, microSD-hukommelseskort

Blitz: Blitzområde (ISO-følsomhed
(Anbefalet eksponeringsindeks)
indstillet til Auto):
Ca. 0,3 m til 3,7 m (W)
Ca. 1,2 m til 2,1 m (T)

[Input- og outputstik]

USB / A/V OUT-stik:

Videooutput

Lydoutput

USB-kommunikation

USB-kommunikation: Hi-Speed USB
(USB 2.0)

[Skærm]

LCD-skærm:

7,5 cm (3,0 type) TFT-drev

Samlede antal punkter:
460 800 punkter

[Strøm, generelt]

Strøm: Genopladeligt batteri
NP-BG1, 3,6 V

NP-FG1 (sælges separat), 3,6 V

Strømforbrug (under optagelse): 1,3 W
Driftstemperatur:

0 °C til 40 °C

Opbevaringstemperatur:
-20 °C til +60 °C

Mål (CIPA-kompatibel):

104,7 mm × 59,7 mm × 33,8 mm
(B/H/D)

Vægt (CIPA-kompatibel) (med NP-
BG1-batteri, "Memory Stick
Duo"):
Ca. 222 g

Mikrofon: Mono

Højtaler: Mono

Exif Print: Kompatibel

PRINT Image Matching III:
Kompatibel

DK

BC-CSGD-batterioplader

Strømkrav: AC 100 V til 240 V, 50 Hz/
60 Hz, 2 W

Udgangsspænding: DC 4,2 V, 0,25 A

Driftstemperatur:

0 °C til 40 °C

Opbevaringstemperatur:

-20 °C til +60 °C

Mål:

Ca. 55 mm × 24 mm × 83 mm
(B/H/D)

Vægt: Ca. 55 g

Genopladeligt batteri NP-BG1

Understøttet batteri: Litium-ion-batteri

Maksimal spænding: DC 4,2 V

Nominel spænding: DC 3,6 V

Maksimal opladningsspænding:

DC 4,2 V

Maksimal opladningsstrømstyrke:

1,44 A

Kapacitet:

typisk: 3,4 Wh (960 mAh)

minimum: 3,3 Wh (910 mAh)

Design og specifikationer kan ændres
uden varsel.

Varemærker

- Følgende mærker er varemærker tilhørende Sony Corporation.
Cyber-shot, "Cyber-shot", "Memory Stick PRO Duo", "Memory Stick PRO-HG Duo", "Memory Stick Duo"
- Windows er et registreret varemærke tilhørende Microsoft Corporation i USA og/eller andre lande.
- Mac er et registreret varemærke tilhørende Apple Inc.
- SDXC-logoet er et varemærke tilhørende SD-3C, LLC.
- Generelt er navne på systemer og produkter i denne vejledning varemærker eller registrerede varemærker tilhørende deres respektive udviklere eller producenter. Bemærk, at symbolerne TM eller ® bruges ikke altid i denne vejledning.

Der findes flere oplysninger om dette produkt samt svar på ofte stillede spørgsmål på vores websted til kundesupport.

<http://www.sony.net/>

Trykt på 70% eller derover genbrugspapir med planteoliebaseret tryksvæerte uden VOC (flygtige organiske forbindelser).

Naučite nešto više o fotoaparatu (»Korisnički priručnik za Cyber-shot«)



»Korisnički priručnik za Cyber-shot« jest internetski priručnik. U njemu potražite detaljne upute o mnogim funkcijama fotoaparata.

- ① Pogledajte Sony stranicu podrške.
<http://www.sony.net/SonyInfo/Support/>
- ② Odaberite svoju državu ili regiju.
- ③ Na stranici podrške potražite naziv modela vašeg fotoaparata.
 - Provjerite naziv modela na dnu vašeg fotoaparata.

Provjera isporučenih stavaka

Broj u zagradama označava broj dijelova.

- Fotoaparat (1)
- Punjač za baterije BC-CSGD (1)
- Kabel za napajanje (ne isporučuje se u SAD-u i Kanadi) (1)
- Punjiva baterija NP-BG1 (1)/Torbica za bateriju (1)
- Pripadajući USB kabel (1)
- Vrpca za nošenje oko ruke (1)
- Priručnik za upotrebu (ovaj priručnik) (1)

UPOZORENJE

Za smanjenje opasnosti od požara ili udara struje jedinicu nemojte izlagati kiši ni vlazi.

VAŽNE SIGURNOSNE UPUTE

-SAČUVAJTE OVE UPUTE

OPASNOST

POZORNO SLIJEDITE OVE UPUTE KAKO BISTE SMANJILI OPASNOST OD POŽARA ILI STRUJNOG UDARA

Ako se utikač ne može izravno utaknuti u mrežnu utičnicu, priključite ga preko adaptera za utikač čija konfiguracija odgovara mrežnoj utičnici.

POZOR

| Baterijska jedinica

Baterijska jedinica kojom se neispravno rukuje može se rasprsnuti, prouzročiti požar pa čak i kemijske opekline. Držite se sljedećih mjera opreza.

- Nemojte rastavljati bateriju.
- Nemojte razbijati bateriju niti je izlagati udarcima ili primjeni sile kao npr. udarcima čekićem, bacanju ili gaženju.
- Bateriju nemojte kratko spajati i pazite da metalni predmeti ne dođu u dodir s priključcima baterije.
- Ne izlažite bateriju temperaturama iznad 60°C npr. na mjestima izloženim izravnoj sunčevoj svjetlosti ili vozilima parkiranim na suncu.
- Bateriju nemojte spaljivati ni bacati u vatru.
- Ne dirajte oštećene ni cureće litij-ionske baterije.
- Baterijsku jedinicu obavezno puniti originalnim Sonyjevim punjačem baterije ili drugim uređajem kojim se može puniti baterija.
- Držite baterijsku jedinicu izvan doseg a male djece.
- Baterijsku jedinicu držite na suhom mjestu.
- Zamijenite samo s baterijom iste vrste ili ekvivalentnom baterijom po preporuci Tvrtke Sony.
- Istrošene baterijske jedinice zbrinite na način opisan u uputama.

| Punjač baterije

Čak i kad ne gori CHARGE svjetlo, dovod električne struje u punjač baterije nije prekinut sve dok je priključen u zidnu utičnicu. U slučaju problema dok punjač baterije radi, odmah prekinite dovod struje isključivanjem utikača iz zidne utičnice.

Kabel napajanja, ako se isporučuje, dizajniran je posebno za korištenje samo s ovim fotoaparatom, te se ne bi trebao koristiti s drugom električnom opremom.

Za korisnike u Europi

Upozorenje korisnicima u zemljama u kojima se primjenjuju direktive EU

Ovaj proizvod je proizvela Sony Corporation sa sjedištem na adresi 1-7-1 Konan Minato-ku Tokyo, 108-0075 Japan. Ovlašteni predstavnik za pitanja elektromagnetske kompatibilnosti i sigurnosti proizvoda je Sony Deutschland GmbH, Hedelfinger Strasse 61, 70327 Stuttgart, Njemačka. Za sva pitanja u vezi s popravcima i jamstvom obratite se na pojedinačne adrese navedene u jamstvenim dokumentima.

Ovaj proizvod je ispitan i utvrđeno je da udovoljava ograničenjima iz EMC direktive EU o uporabi priključnih kabela kraćih od 3 m.

Pozor

Elektromagnetska polja određenih frekvencija mogu prouzročiti smetnje slike i zvuka ove jedinice.

Upozorenje

Ako statički elektricitet ili elektromagnetsko polje prouzroče prekid prijenosa podataka, ponovno pokrenite aplikaciju ili isključite pa ponovno uključite vezni kabel (USB, itd.).

Zbrinjavanje starih električkih i elektroničkih uređaja (primjenjuje se u Europskoj uniji i ostalim europskim zemljama s posebnim sustavima zbrinjavanja)



Ova oznaka na proizvodu ili na ambalaži označava da se ovaj proizvod ne smije zbrinjavati kao kućni otpad. On treba biti zbrinut na za tu namjenu predviđenom mjestu za reciklažu električke ili elektroničke opreme. Odlazići ovaj proizvod na za to predviđenom mjestu, pomažete i sprječavate moguće negativne utjecaje na okoliš i ljudsko zdravlje, koje može biti ugroženo neodgovarajućim zbrinjavanjem otpada ovih vrsta proizvoda. Reciklažom materijala pomažete očuvanje prirodnih izvora. Za detaljnije informacije o

reciklaži ovog proizvoda, molimo kontaktirajte vašu lokalnu gradsku upravu, vaše odlagalište otpada ili trgovinu gdje ste kupili uređaj.

I Zbrinjavanje starih baterija (primjenjuje se u Europskoj uniji i ostalim europskim zemljama s posebnim sistemima zbrinjavanja)



Ova oznaka na bateriji ili na ambalaži označava da se baterija ne smije zbrinjavati kao ostali kućni otpad.

Na nekim baterijama se uz ovaj simbol može nalaziti kemijski simbol. Kemijski simboli za živu (Hg) ili olovo (Pb) dodaju se ako baterija sadrži više od 0,0005% žive ili 0,004% olova.

Ona treba biti zbrinuta na za tu namjenu predviđenom mjestu za reciklažu starih baterija. Odlazeći ovu bateriju na za to predviđenom mjestu, pomažete i sprječavate moguće negativne utjecaje na okoliš i ljudsko zdravlje, koje može biti ugroženo neodgovarajućim zbrinjavanjem baterije.

Reciklažom materijala pomažete očuvanje prirodnih izvora.

Ugrađenu bateriju kod uređaja koji zbog sigurnosti, načina rada ili zbog očuvanja podataka trebaju stalno napajanje smije zamijeniti samo kvalificirano servisno osoblje.

Kako biste osigurali pravilno zbrinjavanje baterije, nakon isteka radnog vijeka, uređaj predajte odgovarajućem sabirnom centru za recikliranje električnih i elektronskih uređaja.

Kod svih ostalih baterija, molimo pogledajte poglavlje o sigurnom vađenju baterije iz uređaja. Bateriju predajte na odgovarajuće sabirno mjesto koje se bavi recikliranjem istrošenih baterija.

Za detaljnije informacije o reciklaži ovog proizvoda, molimo kontaktirajte svoju lokalnu gradsku upravu, odlagalište otpada ili trgovinu gdje ste kupili proizvod.

- 18 Lampica za pristup
- 19 Utor za memorijsku karticu
- 20 Poklopac za bateriju/
memorijsku karticu
- 21 USB / A/V OUT priključak
- 22 Priključak za stativ
 - Koristite stativ s vijkom kraćim od 5,5 mm. U protivnom nećete moći sigurno pričvrstiti fotoaparati i može doći do oštećenja.

Punjenje baterije

Za kupce u SAD-u i Kanadi

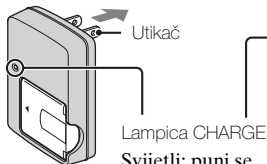

Svijetli: puni se

Isključena: punjenje je dovršeno (Normalna napunjenost)

Treperi: pogreška kod punjenja

Za kupce u državama/regijama izvan SAD-a i Kanade

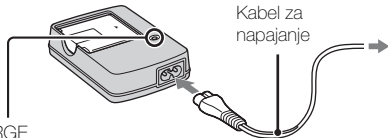

1 Umetnite bateriju u punjač.

- Bateriju možete puniti čak i ako je djelomično napunjena.

2 Uključite punjač u zidnu utičnicu.

- Ako nastavite puniti bateriju više od sat vremena nakon što se lampica CHARGE isključi, baterija će dulje bit napunjena (Puna napunjenost).
- Ako CHARGE lampica svijetli i punjenje nije dovršeno, izvadite te ponovno stavite bateriju.

Vrijeme punjenja

Puno vrijeme punjenja: pribl. 330 min.

Normalno vrijeme punjenja: pribl. 270 min.

Napomene

- Gore navedeno vrijeme punjenja odnosi se na punjenje potpuno ispražnjene baterije pri temperaturi od 25°C. Punjenje može trajati dulje ovisno o uvjetima korištenja i okolnostima.
- Uključite punjač u najbližu zidnu utičnicu.
- Nakon dovršenog punjenja, iskopčajte kabel za napajanje iz zidne utičnice te izvadite bateriju iz punjača.
- Obavezno koristite bateriju i punjač marke Sony.

■ Vijek trajanja baterije i broj slika koje možete snimiti/ prikazati

	Vijek trajanja baterije (min.)	Broj slika
Snimanje fotografija	Pribl. 145	Pribl. 290
Prikaz fotografija	Pribl. 280	Pribl. 5600
Snimanje filmova	Pribl. 120	—

Napomene

- Broj fotografija koje možete snimiti približan je ako snimate s potpuno napunjenom baterijom. Ovisno o okolnostima broj može biti manji.
- Broj fotografija koje se mogu snimiti vrijedi za snimanje u sljedećim uvjetima:
 - Upotreba Sony »Memory Stick PRO Duo« (Mark2) (prodaje se zasebno).
 - Kada se potpuno napunjena baterija (isporučena) koristi na temperaturi okoline od 25°C.
- Broj fotografija koje se mogu snimiti temelji se na standardu CIPA i vrijedi za snimanje u sljedećim uvjetima.
(CIPA: Camera & Imaging Products Association)
 - [Svjetlina Panela] postavljena je na [3].
 - Razmak između snimanja je 30 sekundi.
 - Zumiranje se naizmjenice mijenja između krajeva W i T.
 - Bljeskalica se uključuje svaki drugi put.
 - Napajanje se uključuje i isključuje svaki deseti put.
- Vijek trajanja baterije za snimanje filmova vrijedi za snimanje u sljedećim uvjetima:
 - Način snimanja: 720 FINE
 - Kad završi kontinuirano snimanje zbog postavljenih ograničenja (stranica 20), pritisnite ponovno okidač te nastavite snimati. Snimanje radi sve dok se ne uključi zum.

Umetanje baterije/memorijske kartice (prodaje se zasebno)

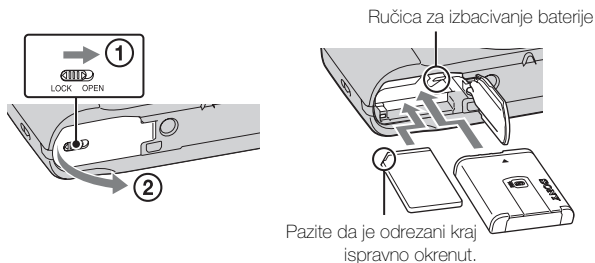

1 Otvorite poklopac.

2 Umetnite memorijsku karticu (prodaje se zasebno).

- Usmjerivši odrezani rub kako je prikazano na ilustraciji umetnite memorijsku karticu dok ne klikne.

3 Umetnite bateriju.

- Pritišćući ručicu za izbacivanje baterije, umetnite bateriju kao što je prikazano na slici. Provjerite dobro zabavljenje ručice za izbacivanje baterije nakon umetanja baterije.

4 Zatvorite poklopac.

- Zatvaranje poklopca s neispravno umetnutom baterijom može oštetiti fotoaparata.

■ Memorijske kartice koje možete koristiti

	Memorijska kartica	Za fotografije	Za filmove
A	Memory Stick PRO Duo	○	○ (samo Mark2)
	Memory Stick PRO-HG Duo	○	○
	Memory Stick Duo	○	—
B	Memory Stick Micro (M2)	○	○ (samo Mark2)
C	Memorijska kartica SD	○	○ (klase 4 ili brža)
	Memorijska kartica SDHC	○	○ (klase 4 ili brža)
	Memorijska kartica SDXC	○	○ (klase 4 ili brža)
D	Memorijska kartica microSD	○	○ (klase 4 ili brža)
	Memorijska kartica microSDHC	○	○ (klase 4 ili brža)

- U ovom se priručniku proizvodi u tablici skupno nazivaju na sljedeći način:
A: »Memory Stick Duo«
B: »Memory Stick Micro«
C: SD kartica
D: microSD memorijska kartica

Napomena

- Ako koristite »Memory Stick Micro« ili microSD memorijske kartice s ovim fotoaparatom, provjerite imate li odgovarajući adapter.

■ Za uklanjanje memorijske kartice/baterije

Memorijska kartica: jednom pritisnite memorijsku karticu prema unutra.
Baterija: klizno pomaknite ručicu za izbacivanje baterije. Pazite da vam baterija ne ispadne.

Napomena

- Nikad nemojte uklanjati memorijsku karticu/bateriju dok lampica za pristup (stranica 6) svijetli. Time možete oštetiti podatke na memorijskoj kartici/u internoj memoriji.

Postavljanje sata

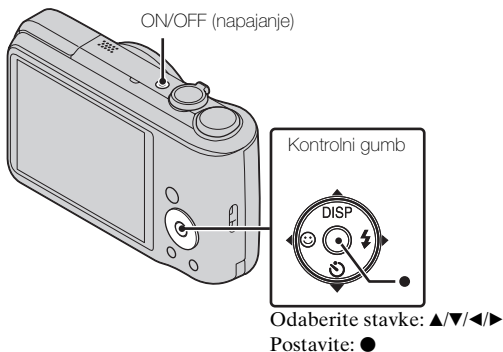

- 1** Pritisnite gumb ON/OFF (napajanje).
Postavljanje datuma i vremena prikazuje se kad prvi put pritisnete gumb ON/OFF (napajanje).
 - Uključivanje fotoaparata može potrajati određeno vrijeme.
- 2** Odaberite željeni jezik.
- 3** Uz upute na zaslonu odaberite geografsku lokaciju te pritisnite ●.
- 4** Postavite [Format dat. i vrem.], [Ljetnje vrijeme] i [Dat. i vrijeme] pritisnite [OK].
 - Ponoć je prikazana kao 12:00 AM, a podne kao 12:00 PM.
- 5** Radite prema uputama na zaslonu.

Snimanje fotografija/filmova



Kotačić za odabir načina rada

iA: Inteligentno automatsko

Panorama: Panoramsko snimanje

Film: Snimanje filma

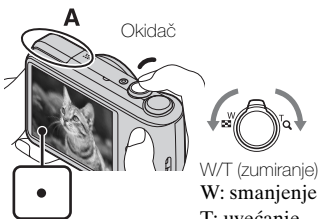

Ne pokrivajte bljeskalicu (A).

Snimanje fotografija

- 1 Za izoštravanje okidač pritisnite do pola.
Kada je slika izoštrana, oglasava se zvučni signal i zasvijetli indikator ●.
- 2 Pritisnite okidač do kraja.

Snimanje filmova

- 1 Kako biste počeli snimati, okidač pritisnite do kraja.
 - Koristite se ručicom W/T (zumiranje) za promjenu raspona zuma.
- 2 Kako biste prekinuli snimanje, okidač ponovno pritisnite do kraja.

HR

Napomene

- Ne povlačite bljeskalicu dolje ili gore prstima. Možete uzrokovati kvar.
- Ako se tijekom snimanja filma koristi funkcija zumiranja, snimit će se i zvuk leće.
- Možete neprekidno snimati oko 29 minuta dok je temperatura 25°C i ako fotoaparat radi s tvorničkim postavkama. Da biste nastavili snimati nakon prekinutog snimanja, ponovno pritisnite okidač. Radi zaštite fotoaparata snimanje se može automatski prekinuti, ovisno o temperaturi prilikom snimanja (stranica 22).

- Raspon panoramskog snimanja može se smanjiti ovisno o objektu ili načinu snimanja. Stoga kada je panoramsko snimanje postavljeno na [360°], snimljena slika možda će prikazivati manje od 360 stupnjeva.

Prikaz slika

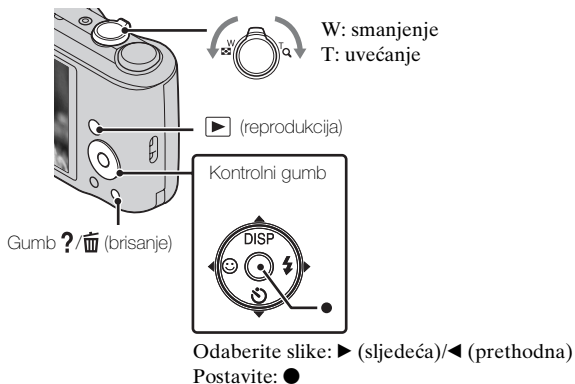

1 Pritisnite gumb ► (reprodukcija).

- Ako se na ovom fotoaparatu reproduciraju slike s memorijske kartice koje su snimljene drugim fotoaparatom, pojavljuje se zaslon za registraciju podatkovne datoteke.

Odabir sljedeće/prethodne slike

Sliku odaberite pomoću ► (sljedeća)/◄ (prethodna) na kontrolnom gumbu. Pritisnite ● na sredini kontrolnog gumba za prikaz filmova.

Brisanje slike

- 1 Pritisnite gumb ?/🗑️ (brisanje).
- 2 Odaberite [Ova slika] pomoću ▲ na kontrolnom gumbu i pritisnite ●.

Povratak na snimanje slika

- 14 Pritisnite okidač do pola.

Vodič kroz fotoaparata

Ovaj fotoaparata ima ugrađen vodič kroz funkcije. To vam omogućuje pretraživanje funkcija fotoaparata sukladno vašim potrebama.

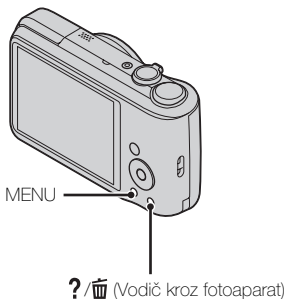

1 Pritisnite gumb MENU.

2 Odaberite stavku čiji opis želite vidjeti i pritisnite gumb ?/⌂ (Vodič kroz fotoaparata).

Prikazuje se priručnik o rukovanju za odabranu funkciju.

- Funkciju možete tražiti pomoću ključne riječi ili ikonom, tako da pritisnete gumb ?/⌂ (Vodič kroz fotoaparata), ako se ne prikaže MENU.

HR

Uvođenje drugih funkcija

Drugim funkcijama koje se koriste prilikom snimanja ili reproduciranja može se upravljati kontrolnim gumbom ili gumbom MENU na fotoaparatu. Ovaj fotoaparat ima vodič kroz funkcije koji vam omogućuje jednostavan odabir funkcija. Dok je vodič prikazan isprobajte druge funkcije.

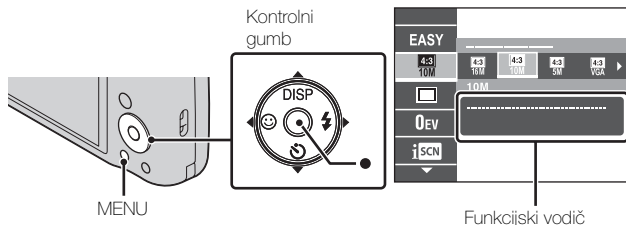

■ Kontrolni gumb

DISP (Postavljanje prikaza): omogućuje vam promjenu prikaza na zaslonu.

☺ (Samookidač): omogućuje vam korištenje samookidača.

☺ (Snimanje osmjeha): omogućuje vam korištenje načina rada za snimanje osmjeha.

⚡ (Bljeskalica): omogućuje vam odabir načina rada bljeskalice za snimanje fotografija.

● (Praćenje fokusa): Omogućuje vam da se fokusirate na objekt iako se pomiče.

■ Stavke izbornika

Snimanje



Odabir scene	Odabir prethodno podešenih postavki za usklađivanje s različitim uvjetima scene.
Način jednostavni	Snimanje fotografija korištenjem minimalnog broja funkcija.
Veličina slike/ Veličina panor. slike/Veličina videozapisa	Odaberite veličinu slike za fotografije, panoramske snimke ili filmske datoteke.





Postavke nepr. snimanja	Odaberite snimanje jedne slike ili brzo snimanje.
Postavke skupa ekspozicije	Postavite vrstu snimanja sa skupom ekspozicije.
EV	Ručno podesite ekspoziciju.
ISO	Podesite osjetljivost na svjetlo.
Balans bijele boje	Podesite tonove boje na slici.
Izoštavanje	Odaberite načina izoštravanja.
Način mjerenja svjetla	Odaberite način mjerenja koji određuje koji će se dio objekta mjeriti kako bi se utvrdila ekspozicija.
Prepoznavanje scena	Postavite na automatsko otkrivanje uvjeta snimanja u inteligentnom automatskom načinu rada.
Efekt nježn. tena	Postavite efekt meke kože i njegovu razinu.
Osjetljivost osmijeha	Postavite osjetljivost funkcije snimanja osmijeha za otkrivanje osmijeha.
Otkrivanje lica	Odaberite automatsko otkrivanje lica i podešavanje različitih postavki.
DRO	Postavite funkciju DRO da ispravlja svjetlinu i kontrast kako bi se poboljšala kvaliteta slike.
Smanj. zatvar. očiju	Postavite na automatsko snimanje dvije slike i odabir slike na kojoj nema zatvaranja očiju.
SteadyShot videozapisa	Podesite snagu funkcije SteadyShot u načinu snimanja filma. Kut gledanja mijenja se kada promijenite postavku.
Foto efekat	Snimanje fotografija s originalnom teksturom u skladu sa željenim efektom.
Ton boja	Podesite nijansu boje kada je [Igračka fotoaparati] odabrano u Efektu slike.
Izdvojena boja	Podesite boju koju treba izvući kada je [Parcijalne boje] odabrano u Efektu slike.
Vodič kroz fotoaparati	Pretražite funkcije fotoaparata sukladno vašim potrebama.

Prikaz

Dijaprojeksija	Odaberite način kontinuiranog reproduciranja.
Način prikaza	Odaberite format prikaza za slike.
Retuširanje	Retuširajte sliku korištenjem različitih efekata.
Brisanje	Izbrišite sliku.
Zaštita	Zaštite slike.
Tiskanje (DPOF)	Dodajte fotografiji oznaku za ispis.
Rotacija	Okrenite fotografiju ulijevo.
Vodič kroz fotoaparata	Pretražite funkcije fotoaparata sukladno vašim potrebama.

Postavljanje stavki

Ako pritisnete gumb MENU tijekom snimanja ili reproduciranja,  (Postavke) je dan kao konačan odabir. Možete promijeniti zadane postavke na zaslonu  (Postavke).

 Postavke Snimanja	AF osvjetlivač/Mreža/Rezolucija prikaza/Digitalni zum/Smanj. ef. crv. očiju/Upoz. o zatv. očima/Zapis datuma
 Glavne Postavke	Zvučni signal/Svjetlina Panela/Language Setting/Boja prikaza/Pokazni način rada/Pokretanje/Funkcijski vodič/Videoizlaz/Eko mod/Postav. USB povez./LUN Postavka/Preuzimanje glazbe/Isprazni glazbu/Eye-Fi
 Alati za Memorijsku Karticu*	Format/Stvar. mape za snim./Prom. mape za snim./Izbr. mapu za snim./Kopiranje/Broj datoteke
 Postavke Sata	Postavka područja/Postav. dat. i vrem.

* Ako memorijska kartica nije umetnuta, prikazat će se  (Alati za Unutrašnju Memoriju) i odabrati se može jedino [Format].

Instaliranje aplikacije za računalo (Windows)

Predinstalirani softver »PlayMemories Home« omogućuje vam upotrebu snimljenih fotografija i filmova koje ste uvezli na računalo.

Slike možete reproducirati ili snimati na fotoaparatu bez instaliranja »PlayMemories Home«.

- 1 Priključite fotoaparat na računalo.
- 2 [Computer] (u Windows XP, [My Computer]) → [PMHOME] → dva puta kliknite [PMHOME.EXE].
- 3 Slijedite upute na zaslonu kako biste dovršili instalaciju.

Napomena

- Aplikacija »PlayMemories Home« nije kompatibilna sa sustavom Mac. Ako reproducirate slike na Mac računalu, koristite aplikacije koje su instalirane na vašem Mac računalu.

Za pojedinosti, pogledajte <http://www.sony.co.jp/imsoft/Mac/>

■ Korisne funkcije u aplikaciji »PlayMemories Home«

Aplikacija »PlayMemories Home« omogućuje vam korisne značajke navedene u nastavku i omogućuje upotrebu raznih drugih funkcija povezivanjem na internet te instalaciju »Expanded Feature«.

- Uvoz i prikaz slika snimljenih s ovim fotoaparatom.
- Pregledajte slike u računalu tako da ih organizirate prema datumu snimanja na kalendaru. HR
- Ispravlja fotografije (smanjenje efekta crvenih očiju, itd.), ispisuje, šalje slike e-poštom i mijenja datum/vrijeme snimanja.
- Spremanje i ispis slika s unesenim datumom snimanja.

Broj fotografija i raspoloživo vrijeme za snimanje videozapisa

Broj fotografija i raspoloživo vrijeme za snimanje filmova razlikuju se ovisno o uvjetima snimanja i memorijskoj kartici.

Fotografije

(jedinice: slike)

Veličina \ Kapacitet	Interna memorija	Memorijska kartica
	Pribl. 27 MB	2 GB
16M	4	265
VGA	165	11000
16:9(12M)	4	330

Filmovi

Donja tablica prikazuje približno maksimalno vrijeme snimanja. Ovo je ukupno vrijeme za sve filmske datoteke. Kontinuirano snimanje moguće je u trajanju od približno 29 minuta. Maksimalna veličina datoteke filma iznosi do približno 2 GB.

(h (sat), m (minuta), s (sekunda))

Veličina \ Kapacitet	Interna memorija	Memorijska kartica
	Pribl. 27 MB	2 GB
1280×720(kvalitetno)	—	20m (15m)
1280×720(standardno)	—	35m (25m)
VGA	1m (45s)	1h 05m (50m)

Broj izražen u () minimalno je vrijeme za snimanje.

- Vrijeme za snimanje filmova je promjenjivo jer je fotoaparat opremljen funkcijom VBR (promjenjiv iznos bitova), koja automatski podešava kvalitetu slike sukladno sceni snimanja. Kad snimate objekte koji se brzo kreću slika je čišća, ali vrijeme za snimanje je kraće jer je potrebno više memorije za snimanje.

Vrijeme snimanja promjenjivo je i ovisno o uvjetima snimanja, te ovisi o postavkama veličine objekta ili slike.

Napomene o korištenju fotoaparata

Korištenje i briga za uređaj

Nježno rukujte uređajem, nemojte ga rastavljati, izvoditi preinake, izbjegavajte fizičke udarce, nemojte bacati, tresti ili gaziti uređaj. Budite posebno pažljivi s lećom.

Napomene o snimanju/reprodukciji

- Prije nego što počnete sa snimanjem, napravite probnu snimku kako biste provjerili radi li fotoaparata ispravno.
- Fotoaparata nije otporan na prašinu, prskanje ni vodu.
- Izbjegavajte izlaganje fotoaparata vodi. Ako voda uđe u fotoaparata, može doći do kvara. U nekim slučajevima fotoaparata se ne može popraviti.
- Ne usmjeravajte fotoaparata prema suncu ili drugom izvoru jakog svjetla. To može uzrokovati kvar na fotoaparatu.
- Ako dođe do kondenzacije uzrokovane vlagom, uklonite je prije korištenja fotoaparata.
- Nemojte tresti ili udarati fotoaparata. To može uzrokovati kvar i možda nećete moći snimati slike. Nadalje, mediji za snimanje mogu postati neupotrebljivi ili se mogu oštetiti slikovni podaci.

Nemojte koristiti/pohranjivati fotoaparata na sljedećim mjestima

- Na iznimno vrućim, hladnim ili vlažnim mjestima
Na primjer, u automobilu parkiranom na suncu, kućište fotoaparata može se deformirati, a to može uzrokovati kvar.
- Pod izravnim sunčevim svjetlom ili u blizini grijača
Kućište fotoaparata može izgubiti boju i deformirati se, a to može uzrokovati kvar.
- Na mjestu podložnom jakoj trešnji
- Pored mjesta koje proizvodi jake radijske valove, zrači ili u blizini jakog magnetskog zračenja. U protivnom, fotoaparata možda neće ispravno snimati ili reproducirati slike.
- Na pjeskovitim i prašnjavim mjestima
Pazite da u fotoaparata ne uđe pijesak ili prašina. To može uzrokovati kvar na fotoaparatu, a u nekim slučajevima taj kvar se ne može popraviti.

O nošenju

Nemojte sjedati dok vam se fotoaparata nalazi u stražnjem džepu hlaća ili suknje jer to može uzrokovati kvar ili oštetiti fotoaparata.

Napomene o zaslonu i leći

Zaslon se proizvodi pomoću iznimno visoko precizne tehnologije pa se više od 99,99% piksela efektivno koristi. Međutim, na zaslonu se mogu pojaviti neke sitne crne i/ili svijetle točke (bijeje, crvene, plave ili zelene). Ove točkice normalan su rezultat procesa proizvodnje i ne utječu na snimanje.

Napomene o bljeskalici

- Ne nosite fotoaparata držeći ga za bljeskalicu i ne izlažite je pretjeranom pritisku.
- Ako u bljeskalicu uđu voda, prašina ili pijesak, mogu uzrokovati kvar.

Držak

Ako se o držak taru tamni materijali ili koža, u nekim slučajevima držak može promijeniti boju.

O temperaturi fotoaparata

Vaš fotoaparat i baterija mogu se zagrijati uslijed dužeg korištenja, ali to nije kvar.

O zaštiti od pregrijavanja

Ovisno o fotoaparatu i temperaturi, možda nećete moći snimati filmove ili se napajanje može automatski isključiti kako bi se zaštitio fotoaparat.

Na zaslonu će se pojaviti poruka prije nego što se napajanje isključi ili prije nego što više ne budete mogli snimati filmove. U tom slučaju, neka napajanje ostane isključeno sve dok se temperatura fotoaparata i temperatura baterije ne spuste. Ako uključite napajanje dok se fotoaparat i baterija još nisu ohladili, napajanje bi se moglo ponovno isključiti ili možda nećete moći snimati filmove.

O punjenju baterije

Ako punitu bateriju koja se dugo nije koristila, možda je nećete moći dovoljno napuniti.

Razlog tome su tehničke karakteristike baterije i to ne predstavlja kvar.

Ponovno napunite bateriju.

Upozorenje o autorskim pravima

Televizijski programi, filmovi, videovrpce i drugi materijali su možda zaštićeni autorskim pravima. Neovlašteno snimanje takvih materijala može se protiviti odredbama zakona o zaštiti autorskih prava.

Nema kompenzacije za oštećeni sadržaj ili neuspjelo snimanje

Tvrtka Sony ne može kompenzirati neuspjelo snimanje ili gubitak ili oštećenje snimljenog sadržaja zbog kvara fotoaparata ili medija za snimanje itd.

Čišćenje površine fotoaparata

Površinu fotoaparata očistite krpom koju ste lagano navlažili vodom, a zatim obrišite suhom tkaninom. Za sprječavanje oštećenja završne obrade ili kućišta:

- Ne izlažite fotoaparat kemijskim proizvodima, kao što su razrjeđivač, benzin, alkohol, tkaninama za jednokratnu upotrebu, repelentima ili insekte, kremama na sunčanje ili insekticidima.

Specifikacije

Fotoapar

[Sustav]

Slikovni uređaj: 7,75 mm (vrsta 1/2,3) CCD u boji, filtar za primarne boje

Ukupan broj piksela fotoaparata: približno 16,4 megapiksela

Efektivan broj piksela fotoaparata: približno 16,1 megapiksela

Leća: Sony G 16× zum leća

$f = 4,28 \text{ mm} - 68,48 \text{ mm}$

(24 mm – 384 mm (jednako filmu od 35 mm))

F3,3 (W) – F5,9 (T)

Kod snimanja filmova (16:9):

25 mm – 400 mm*

Kod snimanja filmova (4:3):

31 mm – 496 mm*

* Kada je [SteadyShot videozapisa] postavljeno na [Standardno].

SteadyShot: optički

Kontrola ekspozicije: Automatska ekspozicija, Ručna ekspozicija, odabir scene (12 načina)

Balans bijele boje: automatski, dnevno svjetlo, oblačno, fluorescentno svjetlo 1/2/3, svjetlo sa žarnom niti, bljeskalica, jedan dodir

Interval snimanja za brzo snimanje: približno 1,0 s

Format datoteke:

Fotografije: podržava JPEG (DCF, Exif, MPF Baseline), kompatibilno s DPOF

Videozapisi: MPEG-4 AVC/H.264

Medij za snimanje: interna memorija (približno 27 MB), »Memory Stick Duo«, »Memory Stick Micro«, SD kartice, microSD memorijska kartica

Bljeskalica: domet bljeskalice (osjetljivost ISO (Preporučeni indeks ekspozicije) postavljena na Auto):

pribl. 0,3 m do 3,7 m (W)

pribl. 1,2 m do 2,1 m (T)

[Ulazni i izlazni priključci]

USB / A/V OUT priključak:

Video izlaz

Audio izlaz

USB komunikacija

USB komunikacija: Hi-Speed USB (USB 2.0)

[Zaslon]

LCD zaslon:

7,5 cm (tip 3,0) TFT pogon

Ukupan broj točkica:

460 800 točkica

[Napajanje, općenito]

Napajanje: punjiva baterija

NP-BG1, 3,6 V

NP-FG1 (prodaje se zasebno), 3,6 V

Potrošnja energije (kod snimanja):

1,3 W

Radna temperatura:

0°C do 40°C

Temperatura za pohranu:

-20°C do +60°C

Dimenzije (kompatibilno s CIPA):

104,7 mm × 59,7 mm × 33,8 mm (Š/V/D)

HR

Težina (kompatibilno s CIPA)
(uključujući bateriju NP-BG1,
»Memory Stick Duo«):
pribl. 222 g
Mikrofon: monotički
Zvučnik: monotički
Exif Print: kompatibilan
PRINT Image Matching III:
kompatibilan

BC-CSGD punjač za baterije

Energetski zahtjevi: AC 100 V do
240 V, 50 Hz/60 Hz, 2 W
Izlazni napon: DC 4,2 V, 0,25 A
Radna temperatura:
0°C do 40°C
Temperatura za pohranu:
-20°C do +60°C
Dimenzije:
pribl. 55 mm × 24 mm × 83 mm
(Š/V/D)
Težina: pribl. 55 g

Punjive baterije NP-BG1

Baterija koja se koristi: litij-ionska
baterija
Maksimalni napon: DC 4,2 V
Nominalni napon: DC 3,6 V
Najveći napon punjenja:
4,2 V istosmjerno
Najveća jakost struje punjenja:
1,44 A
Kapacitet:
tipično: 3,4 Wh (960 mAh)
minimalno: 3,3 Wh (910 mAh)

Dizajn i specifikacije podložni su
promjenama bez prethodne najave.

Zaštitni znakovi

- Sljedeći znakovi zaštitni su znakovi tvrtke Sony Corporation. **Cyber-shot**, »Cyber-shot«, »Memory Stick PRO Duo«, »Memory Stick PRO-HG Duo«, »Memory Stick Duo«
- Windows je registrirani zaštitni znak tvrtke Microsoft Corporation u Sjedinjenim Američkim Državama i drugim državama.
- Mac je registrirani zaštitni znak tvrtke Apple Inc.
- SDXC logotip je zaštitni znak tvrtke SD-3C, LLC.
- Osim navedenog, nazivi sustava i proizvoda koji se koriste u ovom priručniku su, općenito, zaštitni znakovi ili registrirani zaštitni znakovi njihovih autora ili proizvođača. Međutim, oznake TM ili ® ne koriste se u svim slučajevima u ovom priručniku.

Dodatne informacije o ovom proizvodu i odgovori na najčešća pitanja mogu se naći na internetskim stranicama tvrtke Sony za podršku korisnicima (Sony Customer Support Website).

<http://www.sony.net/>

Ispisano na 70% ili više recikliranom papiru s tintom na bazi biljnoga ulja bez VOC-a (Volatile Organic Compound).

Mai multe detalii despre aparatul foto („Ghid de utilizare Cyber-shot”)



„Ghid de utilizare Cyber-shot” este un manual online. Faceți referire la manual pentru instrucțiuni aprofundate privind funcțiile variate ale aparatului foto.

- ① Accesați pagina de asistență Sony.
<http://www.sony.net/SonyInfo/Support/>
- ② Selectați țara sau regiunea.
- ③ Căutați numele modelului aparatului foto în pagina de asistență.
 - Verificați numele modelului în partea inferioară a aparatului foto.

Verificarea articolelor livrate

Numărul din paranteze indică numărul de piese.

- Aparat foto (1)
- Încărcător acumulator BC-CSGD (1)
- Cablu de alimentare (nu este livrat în S.U.A sau Canada) (1)
- Acumulator reîncărcabil NP-BG1 (1)/Carcasă baterie (1)
- Cablu USB dedicat (1)
- Curea de mână (1)
- Manual de instrucțiuni (acest manual) (1)

AVERTIZARE

În vederea reducerii riscului de foc sau de incendii, nu expuneți aparatul la ploaie sau umezeală.

INSTRUCȚIUNI IMPORTANTE CU PRIVIRE LA SIGURANȚĂ -PĂSTRAȚI ACESTE INSTRUCȚIUNI PERICOL! PENTRU A EVITA PERICOLUL DE INCENDIU SAU DE ELECTROCUTARE, URMAȚI ÎNTOCMAI ACESTE INSTRUCȚIUNI.

În cazul în care forma ștecărului nu permite introducerea sa în priza de curent, folosiți un adaptor potrivit configurației prizei.

ATENȚIONARE

Acumulator

În cazul în care acumulatorul nu este mânuit corect, acesta poate exploda, poate declanșa un incendiu sau poate cauza arsuri de natură chimică. Rețineți următoarele atenționări.

- Nu îl dezamblați.
- Nu zdrobiți și nu supuneți acumulatorul la șocuri sau interacțiuni violente, cum ar fi lovirea, lăsarea să cadă sau călcarea pe el.
- Nu scurtcircuitați contactele acumulatorului și nu lăsați obiecte din metal să intre în contact cu acestea.
- Nu expuneți acumulatorul la temperatură înaltă de peste 60 °C, cum ar fi în bătaia directă a razelor solare sau într-o mașină parcată în soare.
- Nu îl incinerati și nu îl aruncați în foc.
- Nu manevrați baterii cu litium-ion deteriorate sau care prezintă scurgeri.
- Încărcați acumulatorul numai utilizând un încărcător original Sony sau un dispozitiv care poate încărca acumulatorul.
- Țineți acumulatorul departe de accesul copiilor mici.
- Mențineți acumulatorul uscat.
- Înlocuiți-l numai cu un tip identic sau echivalent, recomandat de Sony.
- Dezafectați acumulatorii uzați întotdeauna după cum se specifică în instrucțiuni.

RO

Încărcătorul de baterie

Chiar dacă ledul CHARGE nu este aprins, încărcătorul nu este deconectat de la priză de curent CA atâta timp cât fișa sa este introdusă în priză de perete. Dacă apar probleme în timpul utilizării încărcătorului, opriți imediat alimentarea acestuia cu electricitate prin scoaterea fișei din priză de curent.

Cablul de alimentare, dacă este inclus, este special conceput pentru acest aparat foto și nu trebuie utilizat cu un alt echipament electric.

Pentru clienții din Europa

Notă pentru clienții din țările care aplică Directivele UE

Producătorul acestui produs este Sony Corporation, 1-7-1 Konan Minato-ku Tokyo, 108-0075 Japonia. Reprezentantul autorizat pentru EMC și siguranța produsului este Sony Deutschland GmbH, Hedelfinger Strasse 61, 70327 Stuttgart, Germania. Pentru orice probleme de service sau garanție, vă rugăm să consultați adresele indicate în documentele separate de service sau de garanție.

Acest produs a fost testat și s-a stabilit că respectă limitele indicate în Directiva EMC pentru utilizarea cablurilor de conectare mai scurte de 3 metri.

ATENȚIE

Câmpurile electromagnetice la anumite frecvențe pot influența imaginea și sunetul acestei unități.

Notă

Dacă electricitatea statică sau electromagnetismul determină sisterea la jumătate a transferului de date (nereușită), reporniți aplicația sau deconectați și conectați din nou cablul (USB etc.).

Dezafectarea echipamentelor electrice și electronice vechi (Se aplică pentru țările membre ale Uniunii Europene și pentru alte țări europene cu sisteme de colectare separată)



Acest simbol aplicat pe produs sau pe ambalajul acestuia, indică faptul că acest produs nu trebuie tratat ca pe un deșeu menajer. El trebuie predat punctelor de reciclare a echipamentelor electrice și electronice. Asigurându-vă că acest produs este dezafectat în mod corect, veți ajuta la prevenirea posibilelor consecințe negative asupra mediului și a sănătății umane, dacă produsul ar fi fost dezafectat în mod necorespunzător. Reciclarea materialelor va ajuta la conservarea resurselor naturale. Pentru mai multe detalii legate de

reciclarea acestui produs, vă rugăm să contactați primăria din orașul dumneavoastră, serviciul de salubritate local sau magazinul de unde ați cumpărat produsul.

I Dezafectarea bateriilor uzate (aplicabil în Uniunea Europeană și alte țări europene cu sisteme de colectare separate)



Acest simbol marcat pe baterie sau pe ambalaj indică faptul că bateria acestui produs nu trebuie considerată reziduu menajer. Pe anumite tipuri de baterii, acestui simbol i se pot asocia simbolurile anumitor substanțe chimice. Simbolurile pentru mercur (Hg) sau plumb (Pb) sunt adăugate, dacă bateria conține mai mult de 0,0005% mercur sau 0,004% plumb.

Asigurându-vă că aceste baterii sunt eliminate corect, veți ajuta la prevenirea consecințelor negative pentru mediu și pentru sănătatea umană, care, în caz contrar, pot fi provocate de către manipularea și eliminarea greșită a acestor baterii.

Reciclarea acestor materiale va ajuta la conservarea resurselor naturale.

În cazul produselor care pentru siguranța, performanța sau integritatea datelor necesită o conexiune permanentă cu bateria încorporată, aceasta trebuie înlocuită numai de către personalul specializat din centrele de service.

Pentru a vă asigura că bateriile vor fi dezafectate corespunzător, predați produsul la sfârșitul duratei de funcționare la centrele de colectare pentru deșeuri electrice și electronice.

Pentru celelalte tipuri de baterii, vă rugăm să consultați secțiunea în care este explicat modul neprimejdios de îndepărtare a bateriei din produs. Predați bateria uzată la un centru de colectare și reciclare a bateriilor.

Pentru mai multe detalii referitoare la reciclarea acestui produs sau a bateriei, vă rugăm să contactați primăria, serviciul de preluare a deșeurilor sau magazinul de unde ați achiziționat produsul.

Identificarea componentelor

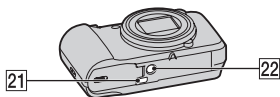
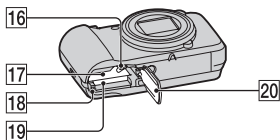
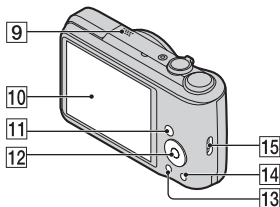
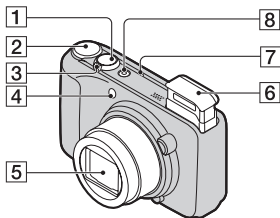

- 1** Buton declanșator
2 Selector rotativ moduri:
SCN (Selectare scenă)/
i (Auto inteligent)/
P (Programare auto)/
M (Fotografiere cu exp.
 manuală)/**[Fotogramă]** (Foto
 panoramică prin balans)/
[Film] (Mod film)

- 3** Pentru fotografiere: buton
W/T (Zoom)
 Pentru vizualizare: buton
[Index] (Index)/buton **Q** (Zoom
 redare)
4 Led temporizator/Led
 declanșator zâmbet/
 Iluminator AF
5 Obiectiv
6 Bliț
 - Nu acoperiți blițul cu degetele.
 - Când utilizați blițul, blițul se ridică automat.
 - Blițul coboară automat când alimentarea este pornită/oprită, iar aparatul este comutat în modul redare sau modul înregistrare este schimbat.**7** Difuzor
8 Buton ON/OFF (Pornire/
 Oprire)/Led alimentare
9 Microfon
10 Ecran LCD
11 Buton **[▶]** (Redare)
12 Buton de comandă
 MENU pornit: **▲/▼/◀/▶/●**
 MENU oprit: **DISP/☺/☹/⚡**
 Focalizare urmărire
13 Buton MENU
14 Buton **[?]** (Ghid integrat/
 Șterge)
15 Bridă pentru curea de mână
16 Cursor de scoatere a
 acumulatorului
17 Fantă introducere acumulator
18 Led de acces
19 Fantă card de memorie

20 Capac acumulator/card de
memorie

21 Mufă USB / A/V OUT

22 Montură trepied

- Utilizați un trepied cu un șurub cu lungime mai mică de 5,5 mm. În caz contrar, nu puteți fixa aparatul foto și este posibil să se deterioreze aparatul foto.

Încărcarea acumulatorului

Pentru clienții din S.U.A. și
Canada

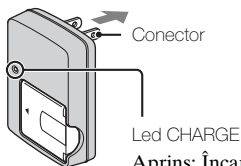

Led CHARGE

Aprins: Încarcă

Stins: Încărcare completă (Capacitate normală)

Bliț: eroare de încărcare

Pentru clienții din țări/regiuni din afara
S.U.A. și Canada

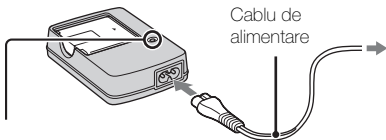

Cablul de
alimentare

- 1 Introduceți acumulatorul în încărcătorul acumulatorului.
 - Puteți încărca acumulatorul chiar dacă este încărcat parțial.
- 2 Conectați încărcătorul la priza de perete.
 - Dacă continuați încărcarea acumulatorului pentru încă o oră după ce ledul CHARGE se stinge, încărcarea va dura puțin mai mult (Încărcare completă).
 - Dacă led-ul CHARGE clipește și încărcarea nu este încheiată, scoateți acumulatorul și reintroduceți-l.

■ Durata de încărcare

Durată încărcare completă: aprox. 330 min.

Durată capacitate normală: aprox. 270 min.

Note

- Durata de mai sus se aplică pentru un acumulator epuizat la o temperatură de 25°C. Încărcarea poate dura mai mult în funcție de condițiile de utilizare și de circumstanțe.
- Conectați încărcătorul la cea mai apropiată priză de perete.
- Când încărcarea este completă, deconectați cablul de alimentare din priza de perete și scoateți acumulatorul din încărcătorul acumulatorului.
- Asigurați-vă că utilizați acumulatorul sau încărcătorul acumulatorului original Sony.

■ Durata de viață a acumulatorului și numărul de imagini pe care le puteți înregistra/vizualiza

	Durata de viață a acumulatorului (min.)	Număr de imagini
Fotografierea imaginilor statice	Aprox. 145	Aprox. 290
Vizualizare imagini statice	Aprox. 280	Aprox. 5600
Înregistrarea filmelor	Aprox. 120	—

Note

- Numărul de imagini care pot fi înregistrate este un număr aproximativ când înregistrați cu un acumulator complet încărcat. Numărul poate fi mai mic, în funcție de circumstanțe.
- Numărul de imagini ce pot fi înregistrate este valabil pentru fotografiere în următoarele condiții:
 - Utilizarea „Memory Stick PRO Duo” (Mark2) Sony (se vinde separat).
 - Când acumulatorul complet încărcat (livrat) este utilizat la o temperatură ambientală de 25°C.
- Numărul de imagini statice care pot fi înregistrate este bazat pe standardul CIPA și este gândit pentru fotografiere în următoarele condiții. (CIPA: Camera & Imaging Products Association)
 - [Luminozitate, panou] este setat la [3].
 - Fotografiere o dată la fiecare 30 de secunde.
 - Zoom-ul este comutat alternativ între extremele W și T.
 - Blițul se declanșează o dată la fiecare a doua fotografie.
 - Alimentarea electrică este pornită și oprită o dată la fiecare a zecea fotografie.
- Durata de viață a acumulatorului pentru filme este valabilă pentru înregistrare în următoarele condiții:
 - Mod înregistrare: 720 FINE
 - Când înregistrarea continuă se oprește ca urmare a limitelor setate (pagina 20), apăsați din nou declanșatorul și continuați înregistrarea. Funcțiile de fotografiere, precum zoomul, nu funcționează.

RO

Introducerea acumulatorului/unui card de memorie (se vinde separat)

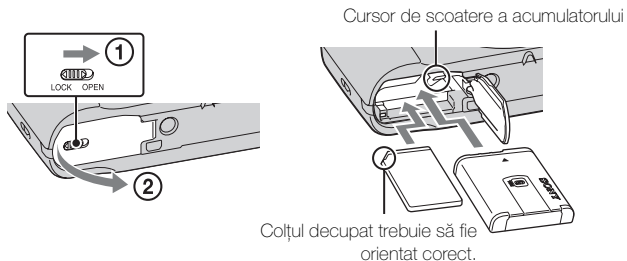

1 Deschideți capacul.

2 Introduceți cardul de memorie (se vinde separat).

- Având colțul decupat orientat în jos, așa cum se arată în imagine, introduceți cardul de memorie până se fixează cu un clic.

3 Introduceți acumulatorul.

- Apăsând clapeta de scoatere a acumulatorului, introduceți acumulatorul conform ilustrației. Asigurați-vă că clapetele de scoatere a acumulatorului se blochează în poziție după introducerea acumulatorului.

4 Închideți capacul.

- Închiderea capacului cu acumulatorul introdus incorect poate deteriora aparatul foto.

■ Carduri de memorie pe care le puteți utiliza

	Card de memorie	Pentru imagini statice	Pentru filme
A	Memory Stick PRO Duo	○	○ (doar Mark2)
	Memory Stick PRO-HG Duo	○	○
	Memory Stick Duo	○	—
B	Memory Stick Micro (M2)	○	○ (doar Mark2)
C	Card de memorie SD	○	○ (Clasa 4 sau mai rapid)
	Card de memorie SDHC	○	○ (Clasa 4 sau mai rapid)
	Card de memorie SDXC	○	○ (Clasa 4 sau mai rapid)
D	Card de memorie microSD	○	○ (Clasa 4 sau mai rapid)
	Card de memorie microSDHC	○	○ (Clasa 4 sau mai rapid)

- În acest manual, produsele din tabel poartă denumire colectivă, după cum urmează:

A: „Memory Stick Duo”

B: „Memory Stick Micro”

C: card SD

D: card de memorie microSD

Notă

- Dacă utilizați „Memory Stick Micro” sau carduri de memorie microSD împreună cu acest aparat foto, asigurați-vă că utilizați adaptorul corespunzător.

RO

■ Scoaterea cardului de memorie/acumulatorului

Card de memorie: Apăsați cardul de memorie o dată.

Acumulator: Glisați clapeta de scoatere a bateriei. Nu scăpați acumulatorul.

Notă

- Nu scoateți niciodată cardul de memorie/acumulatorul când ledul de acces (pagina 6) este aprins. Acest lucru poate provoca deteriorarea datelor din cardul de memorie/memoria internă.

RO
11

Setarea ceasului

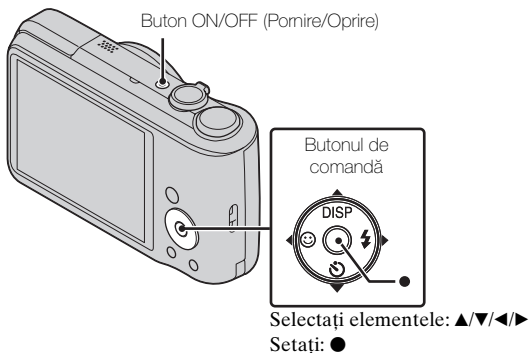

- 1** Apăsați butonul ON/OFF (Pornire/Oprire).
Setarea Dată și oră este afișată când apăsați butonul ON/OFF (Pornire/Oprire) pentru prima dată.
 - Este posibil ca pornirea să dureze și să permită efectuarea de operațiuni.
- 2** Selecționați limba dorită.
- 3** Selecționați o locație geografică dorită urmând instrucțiunile de pe ecran, apoi apăsați ●.
- 4** Setati [Format dată și oră], [Ora de vară] și [Dată și oră], apoi apăsați [OK].
 - Miezul nopții este afișat ca 12:00 AM, iar miezul zilei ca 12:00 PM.
- 5** Utilizați urmând instrucțiunile de pe ecran.

Fotografiere/filmare

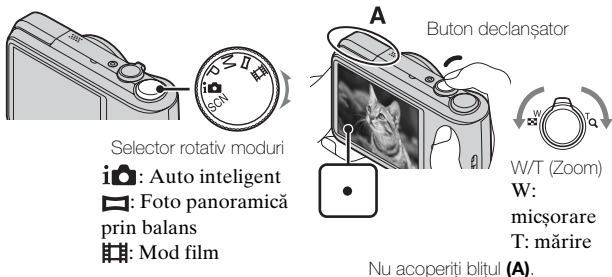

Fotografierea imaginilor statice

- 1 Apăsați butonul declanșator la jumătate pentru a focaliza.
Când imaginea este focalizată, se aude un bip iar indicatorul ● se aprinde.
- 2 Apăsați complet butonul declanșator.

Înregistrarea filmelor

- 1 Apăsați complet butonul declanșator pentru a începe înregistrarea.
 - Utilizați butonul W/T (zoom) pentru a modifica scala de zoom.
- 2 Apăsați complet butonul declanșator din nou pentru a opri filmarea.

Note

- Nu apăsați și nu trageți în sus blițul cu degetele. Aceasta poate provoca o defecțiune.
- Sunetul de funcționare a obiectivului este înregistrat când funcția zoom este acționat în timpul înregistrării unui film.

RO

- Puteți înregistra continuu aproximativ 29 de minute când temperatura este de 25°C și aparatul foto este setat la setările din fabricație. Când se oprește înregistrarea, puteți apăsa pe declanșator din nou pentru a reporni. În funcție de temperatura de la momentul înregistrării, înregistrarea se poate opri automat pentru a proteja aparatul foto (pagina 22).
- Distanța de fotografiere panoramică poate fi redusă, în funcție de subiect sau de modalitatea de fotografiere. Prin urmare, chiar dacă [360°] este setat pentru fotografiere panoramică, imaginea înregistrată poate fi la mai puțin de 360 grade.

Vizualizarea imaginilor

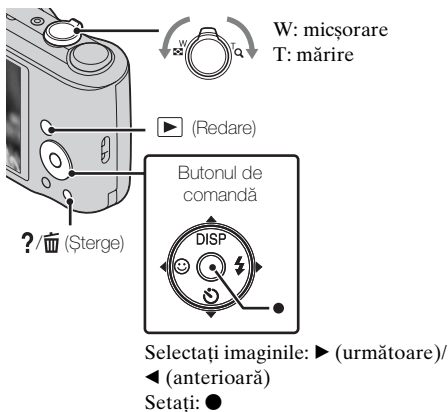

1 Apăsați butonul ▶ (Redare).

- Când imaginile de pe un card de memorie înregistrate cu alte aparate foto sunt redate pe acest aparat foto, apare ecranul de înregistrare pentru fișierul de date.

■ Alegerea imaginii următoare/anterioare

Alegeți o imagine cu ▶ (următor)/◀ (anterior) de pe butonul de comandă. Apăsați ● în centrul butonului de comandă pentru a vizualiza filme.

Ștergerea unui imagini

- ① Apăsați butonul ?/☒ (Șterge).
- ② Alegeți [Această imagine] cu ▲ de pe butonul de comandă, apoi apăsați ●.

Revenirea la fotografierea imaginilor

Apăsați butonul declanșator la jumătate.

Ghid integrat

Acest aparat foto conține un ghid intern de funcționare. Acesta vă permite să căutați funcțiile aparatului foto în funcție de nevoi.

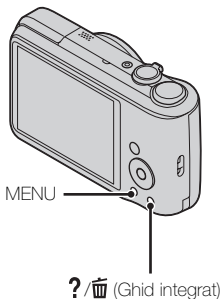

1 Apăsați butonul MENU.

2 Selectați un element pentru care doriți să vedeți descrierea, apoi apăsați butonul ?/☒ (Ghid integrat). Ghidul de utilizare pentru funcția selectată este afișat.

- Puteți căuta o funcție în funcție de cuvântul(cuvintele) cheie sau de pictogramă, apăsând butonul ?/☒ (Ghid integrat) când nu se afișează MENU.
-

RO

Introducerea altor funcții

Alte funcții utilizate când fotografiați sau redați pot fi utilizate utilizând butonul de comandă sau butonul MENU al aparatului foto. Acest aparat foto este echipat cu un Ghid funcționare care vă permite să selectați cu ușurință dintre funcții. Încercați alte funcții în timpul afișării ghidului.

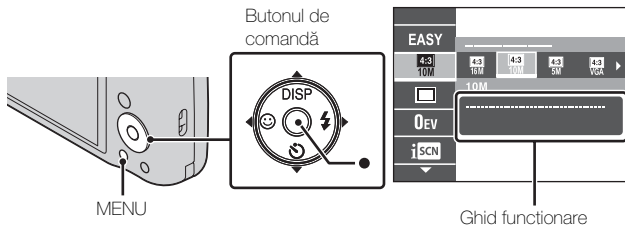

■ Butonul de comandă

DISP (Setare afișaj): Vă permite să schimbați afișajul ecranului.

⏸ (Temporizator): Vă permite să utilizați temporizatorul.

😊 (Declanșator zâmbet): Vă permite să utilizați modul Declanșator zâmbet.

⚡ (Bliț): Vă permite să selectați un mod bliț pentru imagini statice.

● (Focalizare urmărire): Vă permite să continuați să focalizați pe un subiect, chiar dacă acesta se mișcă.

■ Opțiuni de meniu

Fotografieri



Selectare scenă	Selectați setările presetate pentru adecvarea la diferitele elemente ale scenei.
Mod Facil	Realizați imagini statice utilizând funcții minime.
Dim. im. statică/ Dimens. foto panoramică/ Dimensiune film	Selectați dimensiunea imaginii pentru imagini statice, imagini panoramice sau fișiere film.
Setări foto continuă	Selectați modul imagine unică sau modul rafală.





Setări variație expunere	Setați tipul de înregistrare cu urmărire.
EV	Ajustați expunerea manual.
ISO	Ajustați sensibilitatea luminoasă.
Balans de alb	Ajustați tonurile de culoare ale unei imagini.
Focalizare	Selectați metoda de focalizare.
Mod măsurare	Selectați modul de măsurare care setează partea subiectului care va fi măsurată pentru determinarea expunerii.
Recunoaștere scenă	Setați la detectare automată a condițiilor de fotografiere în modul Auto inteligent.
Efect piele fină	Setați Efect piele fină și setați nivelul efectului.
Sensibilitate zâmbete	Setați sensibilitatea funcției Declanșator zâmbet pentru detectarea zâmbetelor.
Detectie fețe	Selectați pentru a detecta fețe și ajustați automat diferitele setări.
DRO	Setați funcția DRO pentru a corecta luminozitatea și contrastul și pentru a îmbunătăți calitatea imaginii.
Reducere ochi închiși	Setați la fotografiere automată două imagini și selectați imaginea fără clipire.
Film SteadyShot	Setați intensitatea SteadyShot în modul film. Unghiul de vizualizare se modifică atunci când schimbați setarea.
Efect imagine	Înregistrați imagini statice cu o textură originală conform efectului dorit.
Nuanță culoare	Setați nuanța de culoare când [Aparat foto de jucărie] este selectat în Efect imagine.
Culoare extrasă	Selectați culoarea de extras când [Parțial color] este selectat în Efect imagine.
Ghid integrat	Căutați funcțiile aparatului foto în funcție de nevoi.

Vizualizare

Prezentare diapozitive	Selectați o metodă de redare continuă.
Mod vizualizare	Selectați formatul afișajului pentru imagini.
Retușează	Retușați o imagine utilizând diferite efecte.
Șterge	Ștergeți o imagine.
Protejează	Protejați imaginile.
Imprimare (DPOF)	Adăugați un marcaj imprimare la o imagine statică.
Rotește	Rotiți o imagine statică spre stânga.
Ghid integrat	Căutați funcțiile aparatului foto în funcție de nevoi.

Setarea opțiunilor

Dacă apăsați butonul MENU în timpul fotografierii sau în timpul redării,  (Setări) este oferit ca o selecție finală. Puteți schimba setările implicite pentru ecranul  (Setări).

 Setări fotografiere	Sursă luminoasă AF/Caroiaj/Rezoluție afișare/ Zoom digital/Reduc. ef. ochi roșii/Alertă ochi închiși/Scriere dată
 Setări principale	Bip/Luminozitate panou/Language Setting/Culoare ecran/Mod demo/Inițializare/Ghid funcționare/ Ieșire video/Mod Eco/Setare conex. USB/Setare LUN/Descarcă muzică/Golire muzică/Eye-Fi
 Instrument card de memorie*	Format/Creează folder REC./Modif. folder REC./ Șterg. folder REC/Copiază/Număr fișier
 Setări oră	Setare zonă/Setare dată și oră

* Dacă nu este introdus un card de memorie,  (Instrument memorie internă) va fi afișat și doar [Format] și poate fi selectat.

Instalați aplicația pentru PC (Windows)

Software-ul „PlayMemories Home” preinstalat vă permite să utilizați imaginile statice înregistrate și filmele importate pe un computer. Puteți înregistra sau reda imagini pe aparatul foto fără a instala „PlayMemories Home”.

- 1 Conectați aparatul foto la un computer.
- 2 [Computer] (în Windows XP, [My Computer]) → [PMHOME] → faceți dublu clic pe [PMHOME.EXE].
- 3 Urmați instrucțiunile de pe ecran pentru a termina instalarea.

Notă

- „PlayMemories Home” nu este compatibil cu Mac OS. Dacă redați imagini pe un Mac, utilizați aplicațiile instalate pe Mac.
Pentru detalii, consultați <http://www.sony.co.jp/imsoft/Mac/>

■ Funcții utile în „PlayMemories Home”

„PlayMemories Home” oferă funcțiile utile de mai jos, permițând simultan o varietate de alte funcții prin conectarea la Internet și prin instalarea „Expanded Feature”.

- Importați și afișați imagini înregistrate cu acest aparat foto.
- Vizualizați imagini într-un computer, organizându-le în funcție de data de înregistrare, pe un calendar.
- Corectați imagini statice (Corectează efect ochi roșii, etc.), imprimați, trimiteți prin e-mail și schimbați data/ora înregistrării.
- Salvați și imprimați imagini cu data înregistrării inserată.

RO

Număr de imagini statice și timp de înregistrare a filmelor

Numărul de imagini statice și timpul de înregistrare pot varia în funcție de condițiile de fotografiere și de cardul de memorie.

Imagini statice

(Unități: Imagini)

Capacitate / Dimensiune	Memorie internă	Card de memorie
	Aprox. 27 MB	2 GB
16M	4	265
VGA	165	11000
16:9(12M)	4	330

Filme

Tabelul de mai jos afișează cu aproximație duratele maxime de înregistrare. Acestea reprezintă duratele totale pentru toate fișierele film. Filmarea continuă este posibilă pentru aproximativ 29 minute. Dimensiunea maximă a unui fișier film este de aproximativ până la 2 GB.

(h (oră), m (minute), s (secunde))

Capacitate / Dimensiune	Memorie internă	Card de memorie
	Aprox. 27 MB	2 GB
1280×720 (fin)	—	20m (15m)
1280×720 (standard)	—	35m (25m)
VGA	1m (45s)	1h 05m (50m)

Numărul din () este timpul minim de înregistrare.

- Durata de înregistrare a filmelor poate varia deoarece aparatul foto este echipat cu VBR (rată de biți variabilă), care ajustează automat calitatea imaginii în funcție de scenă. Când înregistrați un subiect în mișcare rapidă, imaginea este mai clară, dar timpul de înregistrare este mai scurt deoarece este nevoie de mai multă memorie pentru înregistrare.

Timpul de înregistrare variază și în funcție de condițiile de fotografiere, de subiect sau de setările de dimensiune a imaginii.

Note privind utilizarea aparatului foto

Utilizarea și îngrijirea

Nu bruscați, nu demontați, nu modificați, nu supuneți șocurilor fizice sau nu supuneți la impact precum acțiunea unui ciocan, scăparea aparatului sau călcarea pe acesta. Acordați atenție deosebită obiectivului.

Note privind înregistrarea/redarea

- Înainte de a începe înregistrarea, faceți o înregistrare de probă pentru a vă asigura că aparatul foto funcționează corect.
- Aparatul foto nu este etanșat împotriva prafului, stropilor sau apei.
- Evitați expunerea aparatului foto la apă. Dacă apa intră în aparatul foto, poate apărea o defecțiune. În unele cazuri, aparatul foto nu poate fi reparat.
- Nu îndreptați aparatul foto spre soare sau lumină puternică. Acest lucru poate cauza o defecțiune aparatului foto.
- Dacă apare condensarea umezelii, îndepărtați-o înainte de utilizarea aparatului foto.
- Nu scuturați sau loviți aparatul foto. Acest lucru poate cauza o defecțiune și este posibil să nu puteți înregistra imagini. Mai mult, mediul de înregistrare poate deveni inutilizabil sau imaginile se pot deteriora.

Nu utilizați/depozitați aparatul foto în următoarele locuri

- Într-un loc extrem de cald, rece sau umed
În locuri cum ar fi o mașină parcată în soare, corpul aparatului foto se poate deforma, acest lucru poate cauza o defecțiune.
- În lumina soarelui directă sau în preajma unui calorifer
Corpul aparatului foto se poate decolora sau deforma și acest lucru poate produce o defecțiune.
- Într-o locație unde se produc vibrații puternice
- Lângă o locație care generează frecvențe radio puternice, emite radiații sau este un loc cu puternice proprietăți magnetice. Altfel, aparatul foto nu va înregistra sau reda corespunzător imaginile.
- În locuri cu nisip sau praf
Aveți grijă să nu între nisip sau praf în aparatul foto. Acest lucru poate produce o defecțiune aparatului foto și în unele cazuri defecțiunea nu poate fi reparată.

Despre transportare

Nu vă așezați pe un scaun sau alt loc cu aparatul foto în buzunarul din spate al pantalonilor sau fustei, deoarece acest lucru poate produce o defecțiune sau poate deteriora aparatul foto.

Note privind ecranul și obiectivul

Ecranul este produs cu o tehnologie extrem de precisă astfel încât 99,99% dintre pixeli sunt operaționali efectiv. Totuși, este posibil ca mici puncte negre și/sau luminoase (albe, roșii, albastre sau verzi) să apară pe ecran. Aceste puncte reprezintă un rezultat normal al procesului de fabricație și nu afectează înregistrarea.

Note privind blițul

- Nu țineți aparatul foto de bliț și nu aplicați forță excesivă asupra acestuia.
- Dacă în bliț intră apă, praf sau nisip, aceasta poate provoca o defecțiune.

Mâner

Dacă materiale negre sau piele se freacă de mâner, în anumite cazuri, culoarea mânerului se poate schimba.

Despre temperatura aparatului foto

Aparatul foto și acumulatorul se pot încălzi datorită utilizării continue, dar acest lucru nu reprezintă o defecțiune.

Despre protecția împotriva supraîncălzirii

În funcție de temperatura aparatului foto și acumulatorului, este posibil să nu puteți înregistra filme sau alimentarea se poate opri automat pentru a proteja aparatul foto.

Un mesaj va fi afișat pe ecran înainte ca alimentarea să se oprească sau nu mai puteți înregistra filme. În acest caz, opriți alimentarea și așteptați până când temperatura aparatului foto și acumulatorului scade. Dacă porniți alimentarea fără a permite răcirea suficientă a aparatului foto și acumulatorului, este posibil ca alimentarea să se oprească din nou sau să nu puteți înregistra filme.

Despre încărcarea acumulatorului

Dacă încărcați o baterie care nu a fost utilizată o perioadă lungă de timp, este posibil să nu o puteți încărca la capacitatea corectă.

Aceasta se datorează caracteristicilor bateriei și nu este o defecțiune.

Încărcați acumulatorul din nou.

Avertisment privind drepturile de autor

Programele de televiziune, filmele, casetele video și alte materiale pot fi protejate de dreptul de autor. Înregistrarea neautorizată a unor astfel de materiale poate să contravină prevederilor legilor dreptului de autor.

Nu se oferă despăgubiri pentru conținutul deteriorat sau înregistrarea nereușită

Sony nu poate oferi despăgubiri pentru înregistrări nereușite sau conținut înregistrat deteriorat datorat unei defecțiuni a aparatului foto sau suportului de înregistrare etc.

Curățarea suprafeței aparatului foto

Curățați suprafața aparatului foto cu o cârpă moale înmuiată puțin în apă, apoi ștergeți suprafața cu o cârpă uscată. Prevenirea deteriorării finisajelor sau carcasei:

- Nu expuneți aparatul foto la produse chimice cum ar fi tinerul, benzina, alcoolul, deșeuri, spray anti-gândaci, ulei de plajă sau insecticid.

Specificații

Aparat foto

[Sistem]

Dispozitiv imagine: 7,75 mm (tip 1/2,3) CCD color, Filtru culori primare

Număr total pixeli ai aparatului foto: Aprox. 16,4 Megapixeli

Pixeli efectivi ai aparatului foto: Aprox. 16,1 Megapixeli

Obiectiv: obiectiv cu zoom Sony G 16x

f = 4,28 mm – 68,48 mm
(24 mm – 384 mm (echivalentul pe peliculă de 35 mm))

F3,3 (W) – F5,9 (T)

În timpul filmării (16:9):

25 mm – 400 mm*

În timpul filmării (4:3): 31 mm – 496 mm*

* Când [Film SteadyShot] este setat la [Standard].

SteadyShot: Optic

Controlul expunerii: Expunere automată, Expunere manuală, Selectare scenă (12 moduri)

Balans de alb: Automat, Zi, Înnorat, Fluorescent 1/2/3, Incandescent, Bliț, O apăsare

Intervalul de înregistrare pentru modul Rafală:
aprox. 1,0 secunde

Format fișier:

Imagini statice: compatibil JPEG (DCF, Exif, linie de referință MPF Baseline), compatibil DPOF

Filme: MPEG-4 AVC/H.264

Suport înregistrare: Memorie internă (aprox. 27 MB), „Memory Stick Duo”, „Memory Stick Micro”, carduri SD, card de memorie microSD

Bliț: rază acțiune bliț (sensibilitate ISO (Indicele de expunere recomandat) setată la Auto):
Aprox. 0,3 m până la 3,7 m (W)
Aprox. 1,2 m până la 2,1 m (T)

[Conectori de intrare și ieșire]

Mufă USB / A/V OUT:

ieșire video

ieșire audio

comunicare USB

Comunicare USB: Hi-Speed USB (USB 2.0)

[Ecran]

Ecran LCD:

7,5 cm (tip 3,0) unitate TFT

Număr total de puncte:

460 800 puncte

[Alimentare, general]

Alimentare: Acumulator

reîncărcabil

NP-BG1, 3,6 V

NP-FG1 (se vinde separat), 3,6 V

Consum de energie (în timpul fotografierii): 1,3 W

Temperatură de funcționare: 0°C până la 40°C

Temperatură de depozitare: -20°C până la +60°C

Dimensiuni (conform CIPA):

104,7 mm × 59,7 mm × 33,8 mm
(L/Î/D)

Greutate (conform CIPA) (inclusiv
acumulatorul NP-BG1,
„Memory Stick Duo”):
aprox. 222 g

Microfon: Monoaural
Difuzor: Monoaural
Exif Print: Compatibil
PRINT Image Matching III:
Compatibil

Încărcător acumulator

BC-CSGD

Cerințe de alimentare: 100 V
până la 240 V c.a., 50 Hz/60 Hz,
2 W

Voltaj la ieșire: c.c. 4,2 V, 0,25 A

Temperatură de funcționare:
0°C până la 40°C

Temperatură de depozitare:
-20°C până la +60°C

Dimensiuni:
aprox. 55 mm × 24 mm × 83 mm
(L/I/D)

Greutate: Aprox. 55 g

Acumulator reîncărcabil NP-BG1

Acumulator utilizat: Acumulator
litium-ion

Voltaj maxim: c.c. 4,2 V

Voltaj normal: c.c. 3,6 V

Tensiune maximă de încărcare:
c.c. 4,2 V

Curent maxim de încărcare: 1,44 A

Capacitate:

tipic: 3,4 Wh (960 mAh)

minim: 3,3 Wh (910 mAh)

Designul și specificațiile se pot
schimba fără o avertizare în
prealabil.

Mărci comerciale

- Următoarele mărci sunt mărci comerciale ale Sony Corporation. **Cyber-shot**, „Cyber-shot”, „Memory Stick PRO Duo”, „Memory Stick PRO-HG Duo”, „Memory Stick Duo”
- Windows este marcă comercială înregistrată a Microsoft Corporation în Statele Unite și/sau alte țări.
- Mac este marcă comercială înregistrată a Apple Inc.
- Sigla SDXC este marcă comercială a SD-3C, LLC.
- În plus, sistemele și denumirile de produs din acest manual sunt, în general, mărci comerciale ale producătorilor. Totuși, marcajele TM sau ® nu sunt utilizate în toate cazurile în acest manual.

Puteți găsi informații suplimentare despre acest produs și răspunsuri la întrebările frecvente pe site-ul web de asistență clienți.

<http://www.sony.net/>

Tipărit pe hârtie reciclată în proporție de 70% sau mai mult, cu cerneală pe bază de ulei vegetal fără compuși organici volatili (VOC).

RO

Fotoğraf makinesi hakkında daha fazla bilgi edinme (“Cyber-shot Kullanıcı Kılavuzu”)



“Cyber-shot Kullanıcı Kılavuzu” çevrimiçi bir kılavuzdur. Fotoğraf makinesinin birçok işlevi hakkında ayrıntılı talimatlar için buna başvurun.

- ① Sony destek sayfasına erişin.
<http://www.sony.net/SonyInfo/Support/>
- ② Ülke veya bölgenizi seçin.
- ③ Destek sayfasında fotoğraf makinenizin model adını arayın.
 - Fotoğraf makinenizin altındaki model adını kontrol edin.

Ürünle verilen öğeleri kontrol etme

Parantez içindeki rakam, parça sayısını gösterir.

- Fotoğraf Makinesi (1)
- Pil şarj cihazı BC-CSGD (1)
- Güç kablosu (ABD ve Kanada’da ürünle verilmez) (1)
- Şarj edilebilir pil NP-BG1 (1)/Pil kılıfı (1)
- Özel USB kablosu (1)
- Bileklik (1)
- Kullanma Kılavuzu (bu kılavuz) (1)

UYARI

Yangın veya elektrik çarpma tehlikesini azaltmak için, üniteyi yağmur veya neme maruz bırakmayın.

ÖNEMLİ GÜVENLİK TALİMATLARI

-Bu Talimatları Saklayın

TEHLİKE

**YANGIN VEYA ELEKTRİK ÇARPMASI RİSKİNİ
AZALTMAK İÇİN, BU TALİMATLARI DİKKATLE
UYGULAYIN**

Fişin şekli duvardaki prize uymazsa, güç kaynağı için uygun özellikte ek bir fiş adaptörü kullanın.

DİKKAT

| Pil takımı

Pil takımı yanlış kullanılırsa patlayabilir, yangına veya kimyasal yanıklara yol açabilir. Aşağıdaki uyarıları dikkate alın.

- Sökmeyin.
- Pil takımına baskı uygulamayın ve vurma, düşürme veya üstüne basma gibi şoka veya kuvvete maruz bırakmayın.
- Kısa devreye ve pil uçlarının metal cisimlerle temas etmesine izin vermeyin.
- 60°C üzeri sıcaklığa maruz bırakmayın, örneğin doğrudan güneş ışığında tutmayın veya güneş altında park halindeki aracın içinde bırakmayın.
- Yakmayın veya ateşe atmayın.
- Hasarlı ya da akmış lityum iyon pilleri kullanmayın.
- Pil takımını orijinal bir Sony şarj cihazı ile veya pil takımını şarj edebilecek bir aygıt ile şarj edin.
- Pil takımını küçük çocukların ulaşamayacağı bir yerde saklayın.
- Pil takımını kuru tutun.
- Yalnızca aynı ya da Sony tarafından önerilen eşdeğer türde pillerle değiştirin.
- Kullanılmış pil takımlarını talimatlarda belirtildiği şekilde atın.

TR

| PİL ŞARJ ALETİ

CHARGE lambası yanmasa bile, pil şarj cihazı duvar prizine bağlı olduğu sürece AC güç kaynağından çıkarmayın. Pil şarj cihazını kullanırken sorunla karşılaşırsanız, fişi duvar prizinden çıkararak hemen gücü kesin.

Ürünle birlikte verildiyse, güç kordonu sadece bu fotoğraf makinesi için kullanılmak amacıyla özellikle tasarlanmıştır ve başka bir elektrikli ekipmanla kullanılmamalıdır.

Avrupa'daki Müşteriler için

| AB Yönetmeliklerinin uygulandığı ülkelerdeki müşteriler için bildirim

Bu ürünün üreticisi Sony Corporation, 1-7-1 Konan Minato-ku Tokyo, 108-0075 Japonya'dır. EMC ve ürün güvenliğinin Yetkili Temsilcisi Sony Deutschland GmbH, Hedelfinger Strasse 61, 70327 Stuttgart, Almanya'dır. Servis veya garantiyle ilgili her konuda ayrı servis veya garanti belgelerinde verilen adreslere başvurun.

Bu ürün, 3 metreden kısa bağlantı kablolarının kullanılması ile ilgili EMC Yönergesi uyarınca test edilmiş ve limitlere uygun bulunmuştur.

| Dikkat

Belli frekanslardaki elektromanyetik alanlar, bu birimin resim ve ses kalitesini etkileyebilir.

| Not

Eğer statik elektrik veya elektromanyetizma veri transferlerinin yarıda kesilmesine (başarısız olmasına) neden oluyorsa uygulamayı yeniden başlatın veya iletişim kablosunu (USB, vb.) çıkartıp yeniden takın

| Eski Elektrikli ve Elektronik Cihazların İmhası (Avrupa Birliği ve diğer Avrupa ülkelerinde ayrı toplama sistemleriyle uygulanmaktadır)



Ürünün veya ambalajı üzerindeki bu sembol, bu ürünün bir ev atığı gibi muamele görmemesi gerektiğini belirtir. Bunun yerine, elektrikli ve elektronik cihazların geri dönüşümü için uygun toplama noktasına teslim edilmelidir. Bu ürünün doğru bir şekilde elden çıkarılmasını sağlayarak, uygunsuz bir elden çıkarma durumunda çevre ve insan sağlığı açısından doğacak potansiyel olumsuz sonuçların önlenmesine yardımcı olmuş olacaksınız. Materyallerin geri dönüştürülmesi doğal kaynakların korunmasına yardımcı olacaktır. Bu ürünün geri

dönüşümü hakkında daha detaylı bilgi için lütfen yerel sivil büronuz, ev atıkları imha hizmetleri veya ürünü satın aldığınız satıcı ile temasa geçiniz.

Atık pillerin bertaraf edilmesi (Avrupa Birliđi'nde ve ayrı toplama sistemleri bulunan diđer Avrupa ülkelerinde uygulanan)



Pil veya ambalajın üzerindeki bu sembol, bu ürünle birlikte teslim edilen pilin evsel atık olarak deđerlendirilmemesi gerektiđini belirtmektedir.

Bazı piller için bu sembol, kimyasal bir sembolle birleřtirilerek kullanılmıř olabilir. Eđer piller %0,0005 cıva veya %0,004 kurřun'dan fazla içerikteyseler, o zaman bu kimyasal semboller cıva (Hg) veya

kurřun (Pb) için eklenir.

Bu pillerin dođru řekilde bertaraf edilmesini sađlamakla, pillerin uygunsuz řekilde bertaraf edilmesi neticesinde çevre ve insan sađlıđında meydana gelebilecek olan potansiyel zararların engellenmesine de katkıda bulunmuř olacaksınız. Materyallerin geri dönüřtürülmesi dođal kaynakların korunmasına yardımcı olacaktır.

Ürünlerin güvenlik, performans veya veri entegrasyon gibi sebeplerden dolayı beraberlerindeki pille sürekli bir bađlantı gerektirdikleri durumlarda pilin yalnızca kalifiye servis personeli tarafından deđiřtirilmesi zorunludur.

Pilin uygun bir řekilde deđerlendirilmesini sađlamak amacıyla ürünü, kullanım süresinin sonunda elektrikli ve elektronik ekipmanların geri dönüřtürülmesine iliřkin yürürlükte olan toplama noktasına teslim ediniz.

Diđer tüm piller için lütfen pillerin üründen güvenli bir řekilde çıkarılmasına iliřkin bölümü inceleyiniz. Pili, atık pillerin geri dönüřtürülmesine yönelik yürürlükteki toplama noktasına teslim ediniz.

Bu ürünün veya pilin geri dönüřtürülmesine iliřkin daha ayrıntılı bilgi için lütfen yerel Yetkili Dairenizle, evsel atık bertaraf servisinizle veya ürünü satın aldıđımız mađazayla irtibat kurunuz.

Parçaların tanımlanması

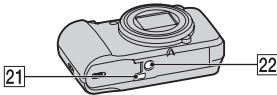
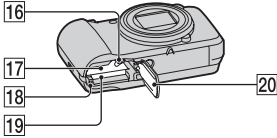
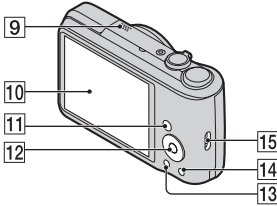
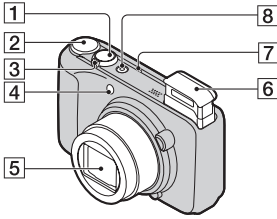

- 1 Deklanşör
- 2 Mod kadranı: **SCN** (Sahne Seçimi)/**i** (Akıllı otomatik)/**P** (Program Otomatik)/**M** (Manuel Pozlandırılmalı Çekim)/**[Pano]** (Panorama Taraması)/**[Film]** (Film modu)

- 3 Çekim için: **W/T** (Zum) kolu
İzleme için: **[İndeks]** (İndeks) kolu/
Q (Kayıttan Gösterim Zumu) kolu
- 4 Zamanlayıcı lambası/
Gülümseme Deklanşörü
lambası/AF ışığı
- 5 Mercek
- 6 Flaş
 - Flaşı parmaklarınızla kapatmayın.
 - Flaş kullanılırken, otomatik olarak açılır.
 - Güç açıldığında/kapatıldığında flaş otomatik olarak kapanır, fotoğraf makinesi kayıttan gösterim moduna alınır veya çekim modu değiştirilir.
- 7 Hoparlör
- 8 ON/OFF (Güç) düğmesi/Güç lambası
- 9 Mikrofon
- 10 LCD ekran
- 11 **[▶]** (Oynatma) düğmesi
- 12 Kontrol düğmesi
MENU açık: **▲/▼/◀/▶/●**
MENU kapalı: **DISP/☺/☹/⚡**/Odak takibi
- 13 MENU düğmesi
- 14 **[?]/[Kılavuz]** (İç Kullanım Kılavuzu/Sil) düğmesi
- 15 Bileklik için halka
- 16 Pil çıkartma kolu
- 17 Pil takma yuvası
- 18 Erişim lambası
- 19 Bellek kartı yuvası
- 20 Pil/bellek kartı kapağı
- 21 USB / A/V OUT jaki

22 Tripod yuvası

- Cıvatası azami 5,5 mm uzunluğunda bir tripod kullanın. Aksi takdirde fotoğraf makinesini sıkıca sabitleyemeyebilirsiniz ve makine zarar görebilir.

Pili şarj etme

ABD ve Kanada'daki müşteriler için

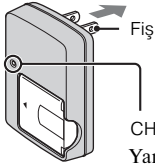

CHARGE lambası

Yanıyor: Şarj ediliyor

Kapalı: Şarj oldu (Normal şarj)

Yanıp sönüyor: Şarj hatası

ABD ve Kanada dışındaki ülkelerdeki/bölgelerdeki müşteriler için

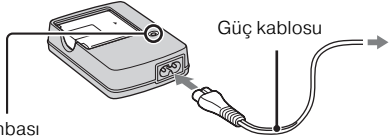

Güç kablosu

1 Pili pil şarj cihazına takın.

- Pili kısmen şarj olmuş olsa bile değiştirebilirsiniz.

2 Pil şarj cihazını duvar prizine takın.

- CHARGE lambası söndükten sonra pili yaklaşık bir saat daha fazla şarj etmeye devam ederseniz şarj biraz daha uzun sürer (Tam şarj).
- CHARGE lambası yanıp sönerse ve şarj etme işlemi tamamlanmazsa, pili çıkarıp yeniden takın.

■ Şarj etme süresi

Tam şarj süresi: yakl. 330 dak.

Normal şarj süresi: yakl. 270 dak.

Notlar

- Yukarıdaki şarj etme süreleri, tamamen boşalmış bir pili 25°C sıcaklıkta şarj etmek için gereken süreyi gösterir. Kullanım ve koşullarına ve ortama bağlı olarak şarj etme süresi daha uzun olabilir.
- Pil şarj cihazını en yakın duvar prizine takın.
- Şarj işlemi sona erince, güç kablosunu duvar prizinden, pili de pil şarj cihazından çıkarın.
- Orijinal Sony marka pil veya pil şarj cihazı kullanın.

■ Pil ömrü ve kaydedebileceğiniz/izleyebileceğiniz görüntü sayısı

	Pil ömrü (dk)	Fotoğraf sayısı
Fotoğraf çekme	Yaklaşık 145	Yaklaşık 290
Fotoğrafları izleme	Yaklaşık 280	Yaklaşık 5600
Film çekme	Yaklaşık 120	—

Notlar

- Tam şarjlı pil ile çekim yaparken kaydedilebilen görüntü sayısı, yaklaşık bir sayıdır. Sayı, koşullara bağlı olarak daha az olabilir.
- Kaydedilebilir görüntü sayısı aşağıdaki koşullarda yapılan çekimler için geçerlidir:
 - Sony “Memory Stick PRO Duo” (Mark2) (ayrı olarak satılır) kullanıldığında.
 - Tam şarjlı pil (ürünle verilir) 25°C’lik ortam sıcaklığında kullanıldığında.
- Kaydedilebilen fotoğraf sayısı, CIPA standardı baz alınarak ve aşağıdaki koşullarda çekim için verilmiştir.
(CIPA: Camera & Imaging Products Association)
 - [Panel Parlaklığı] ögesi [3] olarak ayarlanmış.
 - Her 30 saniyede bir çekim yapıldığında.
 - Zum, dönüşümlü olarak W ve T uçları arasında getirilir.
 - Flaş iki keredede bir patlatıldığında.
 - Güç her 10 keredede bir açılıp kapatıldığında.
- Filmler için pil ömrü aşağıdaki koşullarda yapılan çekimler için geçerlidir:
 - Kayıt modu: 720 FINE
 - Ayarlanmış sınırlar sebebiyle (sayfa 20) sürekli çekim sonlandırıldığında, deklanşöre tekrar basın ve çekime devam edin. Zum gibi çekim işlevleri çalışmaz.

Pili/bir hafıza kartını takma (ayrı olarak satılır)

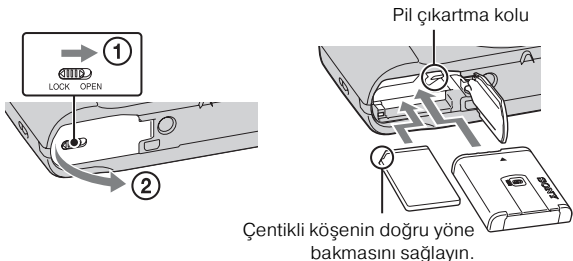

1 Kapağı açın.

2 Bellek kartını (ayrı olarak satılır) takın.

- Bellek kartını, çentikli köşesi şekilde gösterilen yöne bakacak ve yerine bir tık sesiyle oturacak şekilde takın.

3 Pili takın.

- Pil çıkartma koluna basarken pili resimde gösterildiği gibi takın. Taktıktan sonra pil çıkartma kolunun kilitlendiğinden emin olun.

4 Kapağı kapatın.

- Pil yanlış takılmışken kapağın kapatılması fotoğraf makinesine zarar verebilir.

■ Kullanabileceğiniz bellek kartları

	Bellek kartı	Fotoğraflar için	Filmler için
A	Memory Stick PRO Duo	○	○ (sadece Mark2)
	Memory Stick PRO-HG Duo	○	○
	Memory Stick Duo	○	—
B	Memory Stick Micro (M2)	○	○ (sadece Mark2)
C	SD bellek kartı	○	○ (Sınıf 4 veya daha hızlı)
	SDHC bellek kartı	○	○ (Sınıf 4 veya daha hızlı)
	SDXC bellek kartı	○	○ (Sınıf 4 veya daha hızlı)
D	microSD bellek kartı	○	○ (Sınıf 4 veya daha hızlı)
	microSDHC bellek kartı	○	○ (Sınıf 4 veya daha hızlı)

- Bu kılavuzda, tablodaki ürünler aşağıdaki gibi anılır:

A: “Memory Stick Duo”

B: “Memory Stick Micro”

C: SD kartı

D: microSD bellek kartı

Not

- Bu fotoğraf makinesiyle “Memory Stick Micro” veya microSD bellek kartlarını kullanırken, uygun adaptör ile kullandığınızdan emin olun.

■ Bellek kartını/pili çıkartmak için

Bellek kartı: Bellek kartını bir kerede itin.

Pil: Pil çıkartma kolunu kaydırın. Pili düşürmemeye dikkat edin.

Not

- Erişim lambası (sayfa 6) yandığında pili/bellek kartını asla çıkarmayın. Aksi takdirde bellek kartı/dahili bellek içindeki veriler zarar görebilir.

TR

Saati ayarlama

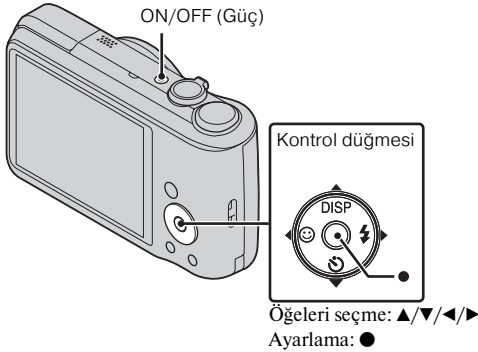



- 1** ON/OFF (Güç) düğmesine basın.
ON/OFF (Güç) düğmesine ilk kez bastığınızda, Tarih ve Saat Ayarı görüntülenir.
 - Fotoğraf makinesinin açılması ve kullanıma izin vermesi biraz zaman alabilir.
- 2** İsteddiğiniz dili seçin.
- 3** Ekrandaki yönergeleri takip ederek istediğiniz coğrafi konumu seçin, ardından ● düğmesine basın.
- 4** [Tarih ve Saat Biçimi], [Yaz Saati] ve [Tarih ve Saat] öğesini ayarlayın, ardından [OK] düğmesine basın.
 - Gece yarısı 12:00 AM ve öğle vakti 12:00 PM olarak gösterilir.
- 5** Ekrandaki yönergeleri takip ederek çalıştırın.

Fotoğraf/film çekerken



Mod kadranı

-  Akıllı otomatik
-  Panorama Taraması
-  Film modu

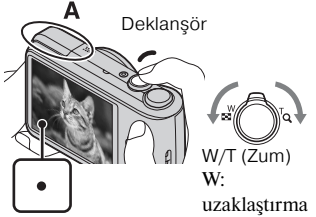

Deklanşör

W/T (Zum)

W:

uzaklaştırma

T:

yakınlaştırma

Flaşı **(A)** kapatmayın.

Fotoğraf çekme

1 Odaklama için deklanşöre yarım basın.
Görüntü odaklanıldığında bir bip sesi duyulur ve ● göstergesi yanar.

2 Deklanşöre tam basın.

Film çekme

1 Kayda başlamak için deklanşöre tam basın.
• Zum ölçeğini değiştirmek için W/T (zum) kolunu kullanın.

2 Kaydı durdurmak için tekrar deklanşöre tam basın.

Notlar

- Flaş birimini parmaklarınızla itmeyin veya çekmeyin. Bu, arızaya neden olabilir.
- Film çekimi sırasında, zum işlevi çalıştığından merceğin çalışma sesi kaydedilir.
- Sıcaklık 25°C olduğunda ve fotoğraf makinesi fabrika ayarlarına ayarlandığında bir seferde yaklaşık 29 dakikalık sürekli çekim yapabilirsiniz. Çekim durduğunda, çekimi yeniden başlatmak için deklanşöre basabilirsiniz. Çekim sırasındaki sıcaklığa bağlı olarak, kayıt fotoğraf makinesini korumak için otomatik olarak durabilir (sayfa 22).

- Panoramik çekim aralığı, konuya ya da çekim şekline göre azaltılmış olabilir. Hatta, panoramik çekim için [360°] ayarlanmışsa, kaydedilen görüntü 360 dereceden az olabilir.

Görüntüleri izleme

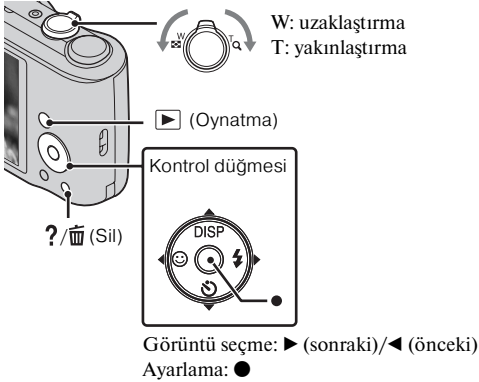

1 ▶ (Oynatma) düğmesine basın.

- Diğer fotoğraf makineleriyle kaydedilmiş görüntüler bu fotoğraf makinesinde oynatıldığında, veri dosyası için kaydetme ekranı gösterilir.

■ Bir sonraki/önceki görüntüyü seçme

Kontrol düğmesi üzerindeki ▶ (sonraki)/◀ (önceki) ile bir görüntü seçin. Filmleri izlemek için kontrol düğmesinin merkezindeki ● simgesine basın.

■ Bir görüntüyü silme

- ① ?/🗑️ (Sil) düğmesine basın.
- ② Kontrol düğmesinde ▲ ile [Bu görüntü] seçimini yapıp ● simgesine basın.

■ Görüntü çekmeye geri dönme

TR 14 Deklanşöre yarım basın.

İç Kullanım Kılavuzu

Bu fotoğraf makinesinde bir dahili işlev kılavuzu bulunur. Bu kılavuz, fotoğraf makinesinin gereksinim duyduğunuz işlevlerini bulmanıza imkan tanır.

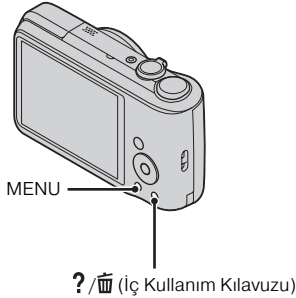

1 MENU düğmesine basın.

2 Açıklamasını görüntülemek istediğiniz öğeyi seçin, ardından ? / 🗑️ (İç Kullanım Kılavuzu) düğmesine basın. Seçilen işlevin çalışma kılavuzu görüntülenir.

- MENU görüntülenmediğinde ? / 🗑️ (İç Kullanım Kılavuzu) düğmesine basarak anahtar sözcük veya simgeyle işlev arayabilirsiniz.
-

Diğer işlevlerin tanıtımı

Çekerken veya kayıttan gösterirken kullanılan diğer işlevler, fotoğraf makinesindeki kontrol düğmesi veya MENU düğmesi kullanılarak yürütülebilir. Bu fotoğraf makinesinde, işlevler arasından kolayca seçim yapmanızı sağlayan bir İşlev Kılavuzu bulunur. Kılavuz görüntülenirken diğer işlevleri deneyin.

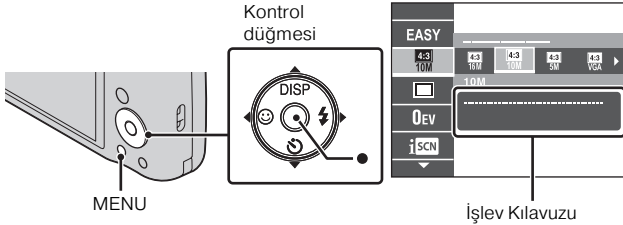

■ Kontrol düğmesi

DISP (Ekran Ayarları): Ekran görünümünü değiştirmenizi sağlar.

⌚ (Zamanlayıcı): Zamanlayıcıyı kullanmanızı sağlar.

😊 (Gülümseme deklanşörü): Gülümseme Deklanşörü modunu kullanmanızı sağlar.

⚡ (Flaş): Fotoğraflar için bir flaş modu seçmenizi sağlar.

● (Odak takibi): Konu hareket etse bile konuya odaklanmaya devam etmenizi sağlar.

■ Menü öğeleri

Çekme

Sahne Seçimi	Çeşitli sahne koşullarına uydurmak için önceden ayarlanmış ayarlar arasından seçim yapma.
Kolay Çekim modu	Asgari sayıda işlev kullanarak fotoğraf çekme.
Fotoğraf Boyutu/ Panorama görüntü boyutu/Film Boyutu	Fotoğraflar, panoramik görüntüler ve film dosyaları için görüntü boyutunu seçme.
Sürekli Çekim Ayarları	Tek görüntü modunu veya seri çekim modunu seçme.

Braket Ayarları	Braket çekim türünü ayarlama.
EV	Pozlamayı manüel olarak ayarlama.
ISO	Işık hassasiyetini ayarlama.
Beyaz Dengesi	Bir görüntünün renk tonlarını ayarlama.
Odak	Odaklama yöntemini seçme.
Metraj Kipi	Pozlamayı belirlemek üzere, konunun hangi kısmının ölçüleceğini belirleyen ölçüm modunu seçme.
Sahne Tanıma	Akıllı Otomatik modunda çekim koşullarının otomatik olarak algılanması için ayarlama.
Yumuşak ten efekti	Yumuşak Ten Efektini ve efekt düzeyini ayarlama.
Gülümseme Hassasiyeti	Gülümsemelerin algılanması için Gülümseme Deklanşörü işlevinin hassasiyetini ayarlama.
Yüz Algılama	Yüzleri algılamaya ve çeşitli ayarları otomatik olarak yapmaya ayarlama.
DRO	Parlaklık ve kontrastı ayarlamak ve de görüntü kalitesini iyileştirmek üzere DRO işlevini ayarlama.
Kapalı Göz Giderme	Otomatik olarak iki fotoğraf çekmeye ve gözlerin kapalı olmadığı fotoğrafı seçmeye ayarlama.
Film SteadyShot	Film modunda SteadyShot'ın gücünü ayarlama. Ayarı değiştirdiğinizde görünüm açısı değişir.
Resim Efekti	İstenen efektte göre orijinal dokuyla fotoğraflar çekme.
Renk tonu	Resim Efekti'nde [Oyuncak kamera] seçildiğinde renk tonunu ayarlama.
Çıkartılmış Renk	Resim Efekti'nde [Kısmi Renk] seçildiğinde çıkarılacak rengi ayarlama.
İç Kullanım Kılavuzu	Gereksinim duyduğunuz fotoğraf makinesi işlevlerini arama.

İzleme

Slayt gösterisi	Sürekli oynatma için bir yöntem seçme.
İzleme Modu	Görüntüler için bir görüntüleme formatı seçme.
Rötuş	Çeşitli efektler kullanarak bir görüntüyü rötuşlama.
Sil	Bir görüntüyü silme.
Koru	Görüntüleri koruma.
Baskı (DPOF)	Bir fotoğrafa bir baskı siparişi ekleme.
Döndür	Bir fotoğrafı sola döndürme.
İç Kullanım Kılavuzu	Gereksinim duyduğunuz fotoğraf makinesi işlevlerini arama.

📷 Öğeleri seçme

Çekim veya kayıttan gösterim sırasında MENU düğmesine basarsanız, nihai seçim olarak 📷 (Ayarlar) sağlanır. Varsayılan ayarları 📷 (Ayarlar) ekranında değiştirebilirsiniz.

📷 Çekim Ayarları	AF Işığı/Izgara Çizgisi/Ekran Çözünürlüğü/Dijital Zoom/Kırmızı Göz Giderme/Kapalı Göz Alarmı/Tarih Yaz
🔊 Temel Ayarlar	Sesli Uyarı/Panel Parlaklığı/Language Setting/Ekran rengi/Demo Modu/Sıfırla/İşlev Kılavuzu/Video Çıkışı/Eko modu/USB Bağlantı Uyarı/LUN Uyarı/Müzik İndir/Müziği Boşalt/Eye-Fi
📄 Bellek Kartı Aracı*	Biçimleme/KYT Klasörü Oluştur/KYT Klasörü Değiş./KYT Klasörü Sil/Kopya/Dosya Numarası
🕒 Saat Ayarları	Alan Uyarı/Tarih ve Saat Uyarı

* Bir bellek kartı yerleştirilmemişse, 📄 (Dahili Bellek Kartı) görüntülenir ve sadece [Biçimleme] seçilebilir.

Bilgisayar uygulamasını yükleme (Windows)

Önceden yüklenen “PlayMemories Home” yazılımı, bilgisayara aktarılmış kaydedilen fotoğrafları ve filmleri kullanmanızı sağlar.

“PlayMemories Home” yazılımını yüklemeyi fotoğraf makinesinde görüntüleri kaydedebilir veya kayıttan gösterebilirsiniz.

- 1 Fotoğraf makinesini bir bilgisayara bağlayın.
- 2 [Computer] (Windows XP’de, [My Computer]) → [PMHOME] → [PMHOME.EXE]’yi çift tıklayın.
- 3 Yükleme tamamlamak için ekrandaki yönergeleri takip edin.

Not

- “PlayMemories Home”, Mac işletim sistemi ile uyumlu değildir. Görüntüleri bir Mac’te oynatırsanız, Mac’te yüklü olan uygulamaları kullanın. Ayrıntılar için bkz. <http://www.sony.co.jp/imsoft/Mac/>

■ “PlayMemories Home”daki kullanışlı işlevler

“PlayMemories Home”, aşağıdaki kullanışlı işlevlerin yanı sıra, İnternet’e bağlanarak ve “Expanded Feature”ı yükleyerek çeşitli başka işlevler de sağlar.

- Bu fotoğraf makinesiyle kaydedilen görüntüleri aktarma ve görüntüleme.
- Görüntüleri bir takvim üzerinde çekim tarihlerine göre düzenleyerek bilgisayarda görüntüleme.
- Fotoğrafları düzeltme (Kırmızı Göz Düzeltme, vb.), yazdırma, e-posta ile görüntüler gönderme ve çekim tarihini/saatini değiştirme.
- Görüntüleri çekim tarihini ekleyerek kaydetme ve yazdırma.

TR

Fotoğraf sayısı ve kaydedilebilen film süresi

Fotoğrafların sayısı ve kaydedilebilir film süresi çekim koşullarına ve bellek kartına göre değişebilir.

Fotoğraflar

(Birim: Görüntü)

Boyut	Kapasite	Dahili bellek	Bellek kartı
		Yaklaşık 27 MB	2 GB
16M		4	265
VGA		165	11000
16:9(12M)		4	330

Filmler

Aşağıdaki tablo yaklaşık azami kayıt sürelerini gösterir. Bunlar tüm film dosyaları için toplam sürelerdir. Yaklaşık 29 dakika boyunca sürekli çekim yapmak mümkündür. Film dosyasının azami boyutu yaklaşık 2 GB'dir.

(h (saat), m (dakika), s (saniye))

Boyut	Kapasite	Dahili bellek	Bellek kartı
		Yaklaşık 27 MB	2 GB
1280×720(Fine)		—	20m (15m)
1280×720(Standart)		—	35m (25m)
VGA		1m (45s)	1h 05m (50m)

Parantez içindeki rakamlar asgari kaydedilebilir süredir.

- Fotoğraf makinesi, görüntü kalitesini seçim sahnesine göre otomatik olarak ayarlayan VBR (Değişken Bit Hızı) ile donatıldığı için, filmler için kaydedilebilir süre değişir. Hızlı hareket eden bir konuyu kaydederken görüntü daha net olur, ancak kayıt için daha fazla bellek gerektiği için kaydedilebilir süre kısalmır.

Kaydedilebilir süre çekim koşullarına, konuya veya görüntü boyutu ayarlarına bağlı olarak da değişir.

Fotoğraf makinesinin kullanımı ile ilgili notlar

Kullanım ve bakım hakkında

Ürünü dikkatsiz bir şekilde taşımaktan, parçalarına ayırmaktan, değiştirmekten ve çekiçle vurma, düşürme veya üzerinde basma gibi fiziksel olarak hasara uğratmaktan veya darbeye maruz bırakmaktan kaçının. Merceğe özellikle dikkat edin.

Kayıt/oynatma ile ilgili notlar

- Kayda başlamadan önce, fotoğraf makinesinin doğru şekilde çalıştığından emin olmak için deneme kaydı yapın.
- Fotoğraf makinesi toz geçirmez, sıçrayan suyu geçirmez veya su geçirmez değildir.
- Fotoğraf makinesinin suya maruz kalmasını engelleyin. Fotoğraf makinesinin içine su girerse arıza oluşabilir. Bazı durumlarda fotoğraf makinesi tamir edilemez.
- Fotoğraf makinesini güneşe ya da başka bir parlak ışığa tutmayın. Bu, fotoğraf makinesinin arızalanmasına neden olabilir.
- Nem yoğunlaşması oluşursa, bunu fotoğraf makinesini kullanmadan önce giderin.
- Fotoğraf makinesini sallamayın ya da çarpmayın. Aksi takdirde arıza oluşabilir ve görüntü kaydı yapamayabilirsiniz. Ayrıca kayıt medyası kullanılamaz hale gelebilir veya görüntü verileri zarar görebilir.

Fotoğraf makinesini aşağıdaki yerlerde kullanmayın/ saklamayın

- Çok sıcak, soğuk veya nemli bir yerde
Güneşte park edilmiş bir araba gibi yerlerde, fotoğraf makinesinin gövdesi deforme olabilir ve bu da arızaya neden olabilir.
- Doğrudan güneş ışığında veya bir ısıtıcının yanında
Fotoğraf makinesinin gövdesi deforme olabilir ve bu da arızaya neden olabilir.
- Sallantılı veya titreşimli bir yerde
- Güçlü radyo dalgaları oluşturan, radyasyon yayan yerlerin yakınında veya güçlü manyetik alanlı yerlerde. Aksi halde fotoğraf makinesi düzgün kayıt yapmayabilir veya görüntüleri oynatamayabilir.
- Kumlu veya tozlu yerlerde
Kum veya tozun fotoğraf makinesinin içine girmemesine dikkat edin. Bu, fotoğraf makinesinin arızalanmasına ve bazı durumlarda bu arızanın onarılmaz boyutlara ulaşmasına neden olabilir.

Taşıma hakkında

Fotoğraf makinesini pantolonunuzun veya eteğinizin arka cebindeyken sandalyeye veya başka bir yere oturmayın; aksi takdirde fotoğraf makinesinin arızalanmasına veya hasar görmesine neden olabilirsiniz.

Ekran ve mercek ile ilgili notlar

Ekran son derece yüksek hassas teknolojiyle imal edildiği için piksellerin %99,99'undan fazlası etkin kullanımdadır. Ancak, ekran üzerinde bazı küçük siyah noktalar ve/veya parlak (beyaz, kırmızı, mavi veya yeşil renkli) noktalar görülebilir. Bu noktalar imalat sürecinin normal birer sonucu olup, kaydı etkilemez.

Flaşla ilgili notlar

- Fotoğraf makinesini flaş biriminden tutarak taşımayın veya makine üzerinde aşırı güç uygulamayın.
- Flaş birimine su, toz veya kum girerse, arızaya neden olabilir.

Tutacak

Siyah malzemeler veya deri tutacağa sürterse, bazı durumlarda tutacağın rengi değişebilir.

Fotoğraf makinesinin sıcaklığı hakkında

Fotoğraf makineniz ve piliniz sürekli kullanımdan dolayı ısınabilir, ancak bu bir arıza değildir.

Aşırı ısınma koruması hakkında

Fotoğraf makinesi ve pil sıcaklığına bağlı olarak film kaydedemeyebilirsiniz veya fotoğraf makinesini korumak amacıyla güç otomatik olarak kapanabilir. Makine kapanmadan önce veya artık film kaydedemediğinizde ekranda bir mesaj görüntülenir. Bu durumda, gücü kapalı tutun ve de fotoğraf makinesi ve pil sıcaklığının düşmesini bekleyin. Fotoğraf makinesi ve pil sıcaklığının yeterince düşmesini beklemeden gücü açarsanız, güç tekrar kapanabilir ve film kaydedemeyebilirsiniz.

Pili şarj etme hakkında

Uzun süre kullanılmamış bir pil şarj ederseniz, pili düzgün kapasiteye kadar şarj edemeyebilirsiniz.

Bu durum pilin özelliğinden kaynaklanır ve bir arıza değildir. Pili tekrar şarj edin.

Telif hakkı uyarısı

Televizyon programları, filmler, video kasetler ve diğer malzemeler telif hakkı korumasına tabi olabilir. Bu tür malzemelerin yetkisiz kaydı telif hakkını koruma yasalarının hükümlerini ihlâl edebilir.

Zarar görmüş içerik veya kayıt hatası telafi edilmez

Sony, fotoğraf makinesi veya kayıt medyası vb. arızasına bağlı olarak kayıt hatası veya kaydedilmiş içeriğin kaybını veya gördüğü zararı telafi edemez.

Fotoğraf makinesinin yüzeyini temizleme

Fotoğraf makinesi yüzeyini suyla nemlendirilmiş yumuşak bezle sildikten sonra yüzeyi kuru bir bezle silerek temizleyin. Kaplama ya da kasaya gelebilecek hasarı engellemek için:

TR
22 –Fotoğraf makinesini tiner, benzin, alkol, tek kullanımlık bezler, haşarat kovucu ilaç, güneş kremi ya da böcek ilacı gibi kimyasal ürünlere maruz bırakmayın.

Özellikler

Fotoğraf makinesi

[Sistem]

Görüntü aygıtı: 7,75 mm (1/2,3 tip)
renk CCD, Birincil renk filtresi

Fotoğraf makinesinin toplam piksel sayısı:

Yakl. 16,4 Megapiksel

Fotoğraf makinesinin etkin piksel sayısı:

Yaklaşık 16,1 Megapiksel

Mercek: Sony G 16× zum merceği
f = 4,28 mm – 68,48 mm (24 mm
– 384 mm (35 mm film eşdeğeri))

F3,3 (W) – F5,9 (T)

Film çekerken (16:9): 25 mm –
400 mm*

Film çekerken (4:3): 31 mm –
496 mm*

* [Film SteadyShot], [Standart]
olarak ayarlandığında.

SteadyShot: Optik

Pozlama kontrolü: Otomatik
pozlama, Manuel pozlama,
Sahne Seçimi (12 mod)

Beyaz dengesi: Otomatik, Gün Işığı,
Bulutlu, Floresan 1/2/3, Ampul,
Flaş, Beyaz Tanıma

Seri çekim için kayıt aralığı: Yakl. 1,0
saniye

Dosya biçimi:

Fotoğraflar: JPEG (DCF, Exif,
MPF Baseline) uyumlu, DPOF
uyumlu

Filmler: MPEG-4 AVC/H.264

Kayıt ortamı: Dahili Bellek
(Yakl. 27 MB), “Memory Stick
Duo”, “Memory Stick Micro”,
SD kart, microSD bellek kartları

Flaş: Flaş aralığı (ISO duyarlılığı
(Tavsiye Edilen Pozlama İndeksi)
Otomatik olarak ayarlandığında):
Yakl. 0,3 m ila 3,7 m (W)
Yakl. 1,2 m ila 2,1 m (T)

[Giriş ve Çıkış konektörleri]

USB / A/V OUT jakı:

Video çıkışı

Ses çıkışı

USB iletişimi

USB iletişimi: Hi-Speed USB
(USB 2.0)

[Ekran]

LCD ekran:

7,5 cm (3,0 tipi) TFT sürücü

Toplam nokta sayısı:

460 800 nokta

[Güç, genel]

Güç: Şarj edilebilir pil

NP-BG1, 3,6 V

NP-FG1 (ayrı olarak satılır),
3,6 V

Güç tüketimi (çekim sırasında):
1,3 W

Kullanım sıcaklığı:

0°C ila 40°C

Saklama sıcaklığı:

-20°C ila +60°C

Boyutlar (CIPA uyumlu):

104,7 mm × 59,7 mm × 33,8 mm
(G/Y/D)

Ağırılık (CIPA uyumlu) (NP-BG1 pil,
“Memory Stick Duo” dahil):

Yakl. 222 g

Mikrofon: Mono

Hoparlör: Mono

Exif Print: Uyumlu

PRINT Image Matching III: Uyumlu

TR

TR
23

BC-CSGD pil şarj cihazı

Güç gereksinimi: AC 100 V ila 240 V,
50 Hz/60 Hz, 2 W

Çıkış voltajı: DC 4,2 V, 0,25 A

Kullanım sıcaklığı:

0°C ila 40°C

Saklama sıcaklığı:

-20°C ila +60°C

Boyutlar:

Yakl. 55 mm × 24 mm × 83 mm
(G/Y/D)

Ağırlık: Yaklaşık 55 g

Şarj edilebilir pil NP-BG1

Kullanılan pil: Lityum iyon pil

Azami gerilim: DC 4,2 V

Nominal gerilim: DC 3,6 V

Maksimum şarj voltajı: DC 4,2 V

Maksimum şarj akımı: 1,44 A

Kapasite:

tipik: 3,4 Wh (960 mAh)

asgari: 3,3 Wh (910 mAh)

Tasarım ve özellikler haber
verilmeksizin değiştirilebilir.

Ticari markalar

- Aşağıdaki markalar Sony Corporation şirketinin ticari markalarıdır.
Cyber-shot, “Cyber-shot”, “Memory Stick PRO Duo”, “Memory Stick PRO-HG Duo”, “Memory Stick Duo”
- Windows, Microsoft Corporation şirketinin ABD ve/veya diğer ülkelerdeki tescilli ticari markasıdır.
- Mac, Apple Inc. şirketinin tescilli ticari markasıdır.
- SDXC logosu, SD-3C, LLC şirketinin ticari markasıdır.
- Tüm bunlara ek olarak, bu kılavuzda kullanılan sistem ve ürün adları genellikle ilgili geliştirici veya üreticilere ait ticari markaları veya tescilli ticari markalardır. Ancak, bu kılavuzda ™ ya da ® işaretleri her durumda kullanılmamıştır.

Bu ürünle ilgili ek bilgiler ve sıkça sorulan soruların yanıtları Müşteri Desteği Web sitemizde bulunabilir.

<http://www.sony.net/>

VOC (Uçucu Organik Bileşke) içermeyen bitkisel yağ menşeli mürekkeple, %70'i veya daha fazlası yeniden kazanılmış kağıda basılmıştır.



Uygunluk beyanı, üretici firmanın yetkili kılınmış olduğu, Product Compliance Europe (PCE), Sony Deutschland GmbH tarafından yapılmaktadır.

Product Compliance Europe (PCE),
Sony Deutschland GmbH
Hedelfinger Strasse 61, 70327
Stuttgart, Germany
Tel: (0)711-5858-0,
Fax: (0)711-5858-488
URL of EU DoC Database:
<http://www.compliance.sony.de/>

Üretici Firma:

Sony Corporation

1-7-1 Konan, Minato-ku,
Tokyo, 108-0075 Japan

Türkiye İrtibat Numaraları:
Tel: 0216-633 98 00
Faks: 0216-632 70 30
e-mail: bilgi@eu.sony.com

EEE Yönetmeliğine Uygundur

İTHALATÇI FİRMA
SONY[®]
SONY EURASIA PAZARLAMA AŞ.

Onur Ofis Park Plaza İnkılap Mah.
Üntel Sok. No:10 Ümraniye 34768/
İstanbul Sony Bilgi ve Danışma Hattı:
(212) 444 SONY (7669)

TR

Περισσότερες πληροφορίες σχετικά με τη φωτογραφική μηχανή ("Οδηγός χρήσης του Cyber-shot")



Ο "Οδηγός χρήσης του Cyber-shot" είναι ένα ηλεκτρονικό εγχειρίδιο. Ανατρέξτε σε αυτό για λεπτομερείς οδηγίες σχετικά με πολλές λειτουργίες της φωτογραφικής μηχανής.

- 1 Μεταβείτε στη σελίδα υποστήριξης της Sony.
<http://www.sony.net/SonyInfo/Support/>
- 2 Επιλέξτε τη χώρα ή την περιοχή σας.
- 3 Αναζητήστε το όνομα του μοντέλου της φωτογραφικής σας μηχανής στη σελίδα υποστήριξης.
 - Επιβεβαιώστε το όνομα του μοντέλου στο κάτω μέρος της φωτογραφικής σας μηχανής.

Έλεγχος των εξαρτημάτων που παρέχονται

Ο αριθμός στις παρενθέσεις υποδεικνύει τον αριθμό των αντικειμένων.

- Φωτογραφική μηχανή (1)
- Φορτιστής μπαταρίας BC-CSGD (1)
- Καλώδιο τροφοδοσίας (δεν παρέχεται στις ΗΠΑ και τον Καναδά) (1)
- Επαναφορτιζόμενη μπαταρία NP-BG1 (1)/Θήκη μπαταρίας (1)
- Ειδικό καλώδιο USB (1)
- Λουράκι καρπού (1)
- Εγχειρίδιο οδηγιών (το παρόν εγχειρίδιο) (1)

ΠΡΟΕΙΔΟΠΟΙΗΣΗ

Για να αποτρέψετε τον κίνδυνο πυρκαγιάς ή ηλεκτροπληξίας, μην εκθέτετε τη συσκευή σε βροχή ή υγρασία.

ΣΗΜΑΝΤΙΚΕΣ ΟΔΗΓΙΕΣ ΓΙΑ ΤΗΝ ΑΣΦΑΛΕΙΑ -ΦΥΛΑΞΤΕ ΑΥΤΕΣ ΤΙΣ ΟΔΗΓΙΕΣ ΚΙΝΔΥΝΟΣ ΓΙΑ ΝΑ ΜΕΙΩΣΕΤΕ ΤΟΝ ΚΙΝΔΥΝΟ ΠΥΡΚΑΓΙΑΣ Ή ΗΛΕΚΤΡΟΠΛΗΞΙΑΣ, ΑΚΟΛΟΥΘΗΣΤΕ ΠΡΟΣΕΧΤΙΚΑ ΑΥΤΕΣ ΤΙΣ ΟΔΗΓΙΕΣ

Αν το σχήμα του βύσματος δεν ταιριάζει με την ηλεκτρική πρίζα, χρησιμοποιήστε προσαρμογέα βύσματος κατάλληλης διάταξης για την ηλεκτρική πρίζα.

ΠΡΟΣΟΧΗ

Μπαταρία

Αν η μπαταρία υποστεί κακή μεταχείριση, μπορεί να εκραγεί, να προκαλέσει φωτιά ή ακόμα και χημικά εγκαύματα. Λάβετε τις ακόλουθες προφυλάξεις.

- Μην την αποσυναρμολογείτε.
- Μην σπάσετε και μην πετάξετε με δύναμη τη μπαταρία, μην τη χτυπήσετε με σφυρί, μην τη ρίξετε κάτω και μην την πατήσετε.
- Μην την βραχυκυκλώνετε και μην αφήνετε μεταλλικά αντικείμενα να έρχονται σε επαφή με τα τερματικά της μπαταρίας.
- Μην εκθέτετε την μπαταρία σε υψηλές θερμοκρασίες άνω των 60°C, για παράδειγμα, εκτεθειμένη άμεσα στο φως του ήλιου, ή μέσα σε αυτοκίνητο σταθμευμένο κάτω από τον ήλιο.
- Μην καίτε την μπαταρία, ούτε να την πετάτε στη φωτιά.
- Μην χρησιμοποιείτε μπαταρίες που έχουν καταστραφεί ή παρουσιάζουν διαρροή λιθίου.
- Να φορτίζετε την μπαταρία μόνο με ένα γνήσιο φορτιστή μπαταριών Sony ή μια συσκευή που μπορεί να φορτίζει την μπαταρία.
- Κρατάτε την μπαταρία μακριά από τα μικρά παιδιά.
- Διατηρείτε την μπαταρία στεγνή.
- Αντικαταστήστε μόνο με ίδιο ή αντίστοιχο τύπο που συνιστάται από τη Sony.
- Απορρίψτε τις μπαταρίες άμεσα, όπως περιγράφεται στις οδηγίες.

GR

| Φορτιστής μπαταρίας

Ακόμα και αν η λυχνία CHARGE δεν είναι αναμμένη, ο φορτιστής μπαταριών δεν αποσυνδέεται από την τροφοδοσία εναλλασσόμενου ρεύματος, εφόσον είναι συνδεδεμένος στο ρευματοδότη. Εάν παρουσιαστεί οποιοδήποτε πρόβλημα κατά τη χρήση του φορτιστή μπαταριών, διακόψτε αμέσως την παροχή ρεύματος, αποσυνδέοντας το βύσμα από το ρευματοδότη.

Το ηλεκτρικό καλώδιο, αν παρέχεται, είναι σχεδιασμένο ειδικά για χρήση με αυτή την κάμερα μόνο και δεν πρέπει να χρησιμοποιείται με άλλο ηλεκτρικό εξοπλισμό.

Για τους πελάτες στην Ευρώπη

| Σημείωση για τους πελάτες στις χώρες που ισχύουν οι οδηγίες της Ε.Ε.

Ο κατασκευαστής αυτού του προϊόντος είναι η Sony Corporation, 1-7-1 Konan Minato-ku Tokyo, 108-0075 Japan. Ο Εξουσιοδοτημένος Αντιπρόσωπος σχετικά με την ηλεκτρομαγνητική συμβατότητα και την ασφάλεια του προϊόντος είναι η Sony Deutschland GmbH, Hedelfinger Strasse 61, 70327 Stuttgart, Germany. Για οποιοδήποτε θέμα που αφορά στη συντήρηση ή στην εγγύηση, ανατρέξτε στις διευθύνσεις που παρέχονται στα ξεχωριστά έγγραφα συντήρησης ή εγγύησης.

Το προϊόν αυτό έχει ελεγχθεί και έχει βρεθεί ότι συμμορφούται με τα όρια που καθορίζονται από την οδηγία περί ηλεκτρομαγνητικής συμβατότητας για χρήση καλωδίων σύνδεσης μήκους μικρότερου από 3 μέτρα (9,8 πόδια).

| Προσοχή

Τα ηλεκτρομαγνητικά πεδία στις συγκεκριμένες συχνότητες ενδέχεται να επηρεάσουν την εικόνα και τον ήχο της μονάδας.

| Σημείωση

Σε περίπτωση που διακοπεί η διαδικασία μεταφοράς δεδομένων (αποτυχία) λόγω στατικού ηλεκτρισμού ή ηλεκτρομαγνητισμού, επανεκκινήστε την εφαρμογή ή αποσυνδέστε και επανασυνδέστε το καλώδιο επικοινωνίας (καλώδιο USB κ.λπ.).

Απορριψη παλαιών ηλεκτρικών & ηλεκτρονικών συσκευών (Ισχύει στην Ευρωπαϊκή Ένωση και άλλες Ευρωπαϊκές χώρες με ξεχωριστά συστήματα αποκομιδής)



Το σύμβολο αυτό επάνω στο προϊόν ή στη συσκευασία του υποδεικνύει ότι το προϊόν αυτό δεν θα πρέπει να απορρίπτεται μαζί με τα συνηθισμένα οικιακά απορρίμματα. Αντίθετα θα πρέπει να παραδίδεται στο κατάλληλο σημείο αποκομιδής για την ανακύκλωση ηλεκτρικών και ηλεκτρονικών συσκευών.

Εξασφαλίζοντας ότι το προϊόν αυτό απορρίπτεται σωστά, βοηθάτε στο να αποτραπούν όποιες αρνητικές επιπτώσεις στην ανθρώπινη υγεία και στο περιβάλλον που θα προέκυπταν από την μη

κατάλληλη διαχείριση των αποβλήτων αυτού του προϊόντος. Η ανακύκλωση των υλικών βοηθά στην εξοικονόμηση των φυσικών πόρων. Για περισσότερες πληροφορίες σχετικά με την ανακύκλωση αυτού του προϊόντος, επικοινωνήστε με τις δημοτικές αρχές της περιοχής σας, με την υπηρεσία διάθεσης των οικιακών απορριμμάτων ή το κατάστημα από το οποίο αγοράσατε το προϊόν.

Εναλλακτική διαχείριση φορητών ηλεκτρικών στηλών και συσσωρευτών (Ισχύει στην Ευρωπαϊκή Ένωση και άλλες Ευρωπαϊκές χώρες με ξεχωριστά συστήματα συλλογής)



Το σύμβολο αυτό επάνω στη μπαταρία ή στη συσκευασία δείχνει ότι η μπαταρία που παρέχεται με αυτό το προϊόν δεν πρέπει να αντιμετωπίζεται όπως τα οικιακά απορρίμματα.

Σε ορισμένες μπαταρίες το σύμβολο αυτό μπορεί να χρησιμοποιηθεί σε συνδυασμό με ένα χημικό σύμβολο. Τα χημικά σύμβολα για τον υδράργυρο (Hg) ή τον μόλυβδο (Pb) προστίθενται

αν η μπαταρία περιέχει περισσότερο από 0,0005% υδραργύρου ή 0,004% μόλυβδου.

Με το να βεβαιωθείτε ότι οι συγκεκριμένες μπαταρίες συλλέχτηκαν σωστά, βοηθάτε στην πρόληψη πιθανών αρνητικών επιπτώσεων στο περιβάλλον και την υγεία.

Η ανακύκλωση των υλικών θα βοηθήσει στην εξοικονόμηση φυσικών πόρων.

Στην περίπτωση προϊόντων που για λόγους ασφαλείας, επιδόσεων, η ακεραιότητας δεδομένων απαιτούν τη μόνιμη σύνδεση με μια ενσωματωμένη μπαταρία, αυτή η μπαταρία θα πρέπει να αντικαθίσταται μόνο από εξουσιοδοτημένο τεχνικό προσωπικό.

Για να εξασφαλίσετε την σωστή μεταχείριση της μπαταρίας, παραδώστε το προϊόν στο τέλος της διάρκειας ζωής του στο κατάλληλο σημείο συλλογής ηλεκτρικού και ηλεκτρονικού εξοπλισμού για ανακύκλωση.

Στην περίπτωση όλων των άλλων μπαταριών, παρακαλούμε δείτε το τμήμα που περιγράφει πώς να αφαιρέσετε με ασφάλεια τη μπαταρία από το προϊόν.

Παραδώστε την μπαταρία στο κατάλληλο σημείο συλλογής των χρησιμοποιημένων μπαταριών για ανακύκλωση.

Για περισσότερες πληροφορίες σχετικά με την ανακύκλωση αυτού του προϊόντος ή της μπαταρίας, παρακαλούμε επικοινωνήστε με τον αρμόδιο φορέα ανακύκλωσης ή το κατάστημα όπου αγοράσατε το προϊόν.

GR

Αναγνώριση εξαρτημάτων

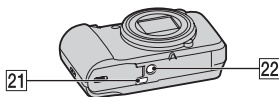
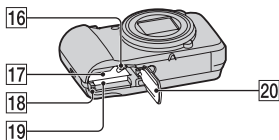
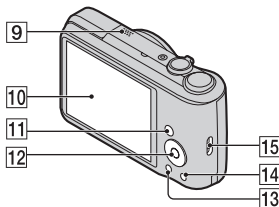
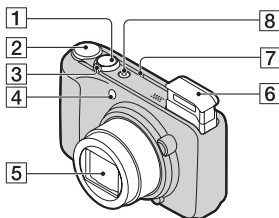

- 1** Κουμπί κλείστρου
2 Επιλογέας λειτουργίας:
SCN (Επιλογή σκηναίου)/
i (Ευφύες αυτόματα)/
P (Αυτόματο πρόγραμμα)/
M (Λήψη με χειροκίνητη
 έκθεση)/**□** (Ημικυκλικό
 Πανόραμα)/**■** (Λειτουργία
 ταϊνίας)

- 3** Για λήψη: Μοχλός
 W/T (Ζουμ)
 Για προβολή: Μοχλός
☒ (Ευρετήριο)/Μοχλός
Q (Ζουμ αναπαραγωγής)
4 Λυχνία χρονοδιακόπτη/
 Λυχνία κλείστρου χαμόγελου/
 Φωτισμός AF
5 Φακός
6 Φλας
 • Μην καλύπτετε το φλας με τα
 δάχτυλά σας.
 • Όταν χρησιμοποιείτε το φλας,
 αυτό ανασηκώνεται
 αυτόματα.
 • Το φλας αποκρύπτεται
 αυτόματα, όταν
 ενεργοποιηθεί/
 απενεργοποιηθεί η μηχανή,
 όταν η μηχανή μεταβεί στη
 λειτουργία αναπαραγωγής ή
 όταν αλλάξει η λειτουργία
 λήψης.
7 Χειίο
8 Κουμπί ON/OFF
 (Λειτουργία)/Λυχνία
 λειτουργίας
9 Μικρόφωνο
10 Οθόνη LCD
11 Κουμπί **▶** (Αναπαραγωγή)
12 Κουμπί ελέγχου
 MENU ενεργοποιημένο: **▲/▼/**
◀/▶/●
 MENU απενεργοποιημένο:
DISP/☺/☻/☼/☽
 Παρακολούθηση εστίασης
13 Κουμπί MENU
14 Κουμπί **?**/**☒** (Οδηγός εντός
 κάμερας/Διαγραφή)

- 15 Γάντζος για λουράκι καρπού
- 16 Μοχλός εξαγωγής μπαταρίας
- 17 Υποδοχή μπαταρίας
- 18 Λυχνία πρόσβασης
- 19 Υποδοχή κάρτας μνήμης
- 20 Κάλυμμα μπαταρίας/κάρτας μνήμης
- 21 Υποδοχή USB / A/V OUT
- 22 Υποδοχή τριπόδου
 - Χρησιμοποιήστε ένα τρίποδο με βίδα μήκους μικρότερου από 5,5 mm. Διαφορετικά, δεν θα μπορείτε να στερεώσετε τη φωτογραφική μηχανή και μπορεί να προκληθεί ζημιά στη συσκευή.

Φόρτιση της μπαταρίας

Για πελάτες στις Η.Π.Α. και τον Καναδά

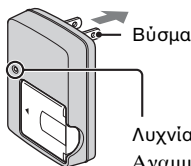

Λυχνία CHARGE

Αναμμένη: Φορτίζει

Σβηστή: Η φόρτιση ολοκληρώθηκε (Κανονική φόρτιση)

Αναβοσβήνει: Σφάλμα φόρτισης

Για πελάτες σε άλλες χώρες/περιοχές εκτός από τις Η.Π.Α. και τον Καναδά



1 Τοποθετήστε την μπαταρία στο φορτιστή μπαταρίας.

- Μπορείτε να φορτίσετε την μπαταρία ακόμα και όταν είναι μερικώς φορτισμένη.

2 Συνδέστε το φορτιστή μπαταρίας στην πρίζα του τοίχου.

- Εάν συνεχίσετε να φορτίζετε την μπαταρία για περίπου μία ώρα ακόμα αφού σβήσει η λυχνία CHARGE, η φόρτιση θα κρατήσει λίγο παραπάνω (Πλήρης φόρτιση).
- Όταν η λυχνία CHARGE αναβοσβήνει και η φόρτιση δεν έχει ολοκληρωθεί, αφαιρέστε και τοποθετήστε ξανά την μπαταρία.

Χρόνος φόρτισης

Χρόνος στην επιλογή "Πλήρης φόρτιση": περίπου 330 λεπτά

Χρόνος στη επιλογή "Κανονική φόρτιση": περίπου 270 λεπτά

Σημειώσεις

- Οι χρόνοι φόρτισης που αναφέρονται παραπάνω ισχύουν για τη φόρτιση μιας εντελώς άδεια μπαταρίας σε θερμοκρασία 25°C. Η διαδικασία φόρτισης ενδέχεται να διαρκέσει περισσότερο ανάλογα με τις συνθήκες χρήσης και τις συγκεκριμένες περιστάσεις.
- Συνδέστε το φορτιστή μπαταρίας στην πλησιέστερη πρίζα του τοίχου.
- Όταν ολοκληρωθεί η φόρτιση, αποσυνδέστε το καλώδιο τροφοδοσίας από την πρίζα του τοίχου και αφαιρέστε την μπαταρία από το φορτιστή μπαταρίας.

- Χρησιμοποιήστε αυθεντική μπαταρία ή φορτιστή μπαταρίας της Sony.

■ Διάρκεια ζωής μπαταρίας και αριθμός εικόνων που μπορείτε να εγγράψετε/προβάλετε

	Διάρκεια μπαταρίας (λεπ.)	Αριθμός εικόνων
Λήψη ακίνητων εικόνων	Περίπου 145	Περίπου 290
Προβολή ακίνητων εικόνων	Περίπου 280	Περίπου 5600
Λήψη ταινιών	Περίπου 120	—

Σημειώσεις

- Ο αριθμός των εικόνων που μπορούν να εγγραφούν είναι ένας κατά προσέγγιση αριθμός που αφορά στη λήψη με μια πλήρως φορτισμένη μπαταρία. Ο αριθμός μπορεί να είναι μικρότερος ανάλογα με τις περιστάσεις.
- Ο αριθμός των εικόνων που μπορούν να εγγραφούν αφορά στη λήψη υπό τις εξής συνθήκες:
 - Όταν χρησιμοποιείτε το "Memory Stick PRO Duo" (Mark2) της Sony (πωλείται χωριστά).
 - Όταν χρησιμοποιείται μια πλήρως φορτισμένη μπαταρία (παρέχεται) σε θερμοκρασία περιβάλλοντος 25°C.
- Ο αριθμός των ακίνητων εικόνων που μπορούν να εγγραφούν βασίζεται στο πρότυπο CIPA και αφορά στη λήψη υπό τις παρακάτω συνθήκες. (CIPA: Camera & Imaging Products Association)
 - Η [Φωτεινότητα οθόνης] έχει οριστεί στο [3].
 - Κάνετε λήψη κάθε 30 δευτερόλεπτα.
 - Το ζουμ μετακινείται εναλλάξ μεταξύ των πλευρών W και T.
 - Το φλας ανάβει στροβοσκοπικά κάθε δεύτερη φορά.
 - Ενεργοποιείτε και απενεργοποιείτε τη φωτογραφική μηχανή μία στις δέκα φορές.
- Η διάρκεια ζωής της μπαταρίας για ταινίες αφορά στη λήψη υπό τις παρακάτω συνθήκες:
 - Λειτουργία εγγραφής: 720 FINE
 - Όταν η συνεχής λήψη σταματήσει λόγω υπέρβασης του ορίου (σελίδα 21), πιέστε το κουμπί κλειστρου ξανά και συνεχίστε τη λήψη. Λειτουργίες λήψης όπως το ζουμ δεν είναι δυνατές.

GR

Τοποθέτηση της μπαταρίας/μιας κάρτας μνήμης (πωλείται χωριστά)

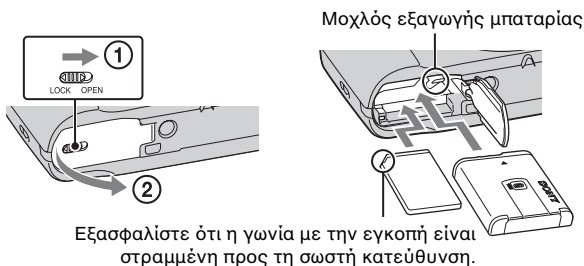

1 Ανοίξτε το κάλυμμα.

2 Τοποθετήστε την κάρτα μνήμης (πωλείται χωριστά).

- Με τη γωνία με την εγκοπή στραμμένη προς την κατεύθυνση, που φαίνεται στην εικόνα, εισαγάγετε την κάρτα μνήμης μέχρι να ασφαλίσει στη θέση της.

3 Τοποθετήστε την μπαταρία.

- Τοποθετήστε την μπαταρία, πιέζοντας το μοχλό εξαγωγής μπαταρίας, όπως υποδεικνύεται στην εικόνα. Βεβαιωθείτε ότι ο μοχλός εξαγωγής μπαταρίας θα ασφαλίσει μετά από την τοποθέτηση.

4 Κλείστε το κάλυμμα.

- Εάν κλείσετε το κάλυμμα, ενώ η μπαταρία δεν έχει τοποθετηθεί σωστά, ενδέχεται να προκληθεί βλάβη στη φωτογραφική μηχανή.

■ Κάρτες μνήμης που μπορείτε να χρησιμοποιήσετε

	Κάρτα μνήμης	Για ακίνητες εικόνες	Για ταινίες
A	Memory Stick PRO Duo	○	○ (μόνο Mark2)
	Memory Stick PRO-HG Duo	○	○
	Memory Stick Duo	○	—
B	Memory Stick Micro (M2)	○	○ (μόνο Mark2)
Γ	Κάρτα μνήμης SD	○	○ (Κατηγορία 4 ή ταχύτερη)
	Κάρτα μνήμης SDHC	○	○ (Κατηγορία 4 ή ταχύτερη)
	Κάρτα μνήμης SDXC	○	○ (Κατηγορία 4 ή ταχύτερη)
Δ	Κάρτα μνήμης microSD	○	○ (Κατηγορία 4 ή ταχύτερη)
	Κάρτα μνήμης microSDHC	○	○ (Κατηγορία 4 ή ταχύτερη)

- Στο παρόν εγχειρίδιο, τα προϊόντα του πίνακα αναφέρονται συλλογικά ως εξής:

A: "Memory Stick Duo"

B: "Memory Stick Micro"

Γ: Κάρτα SD

Δ: Κάρτα μνήμης microSD

■ Σημείωση

- Όταν χρησιμοποιείτε το "Memory Stick Micro" ή κάρτες microSD με αυτήν τη φωτογραφική μηχανή, να χρησιμοποιείτε το κατάλληλο προσαρμοστικό.

■ Για να αφαιρέσετε την κάρτα μνήμης/μπαταρία

Κάρτα μνήμης: Ωθήστε την κάρτα μνήμης προς τα μέσα μία φορά.

Μπαταρία: Σύρετε το μοχλό εξαγωγής μπαταρίας. Προσέξτε μην πέσει κάτω η μπαταρία.

■ Σημείωση

- Μην αφαιρείτε την κάρτα μνήμης/μπαταρία όταν είναι αναμμένη η λυχνία πρόσβασης (σελίδα 6). Ενδέχεται να προκληθεί βλάβη στα δεδομένα της κάρτας μνήμης/εσωτερικής μνήμης.

Ρύθμιση του ρολογιού

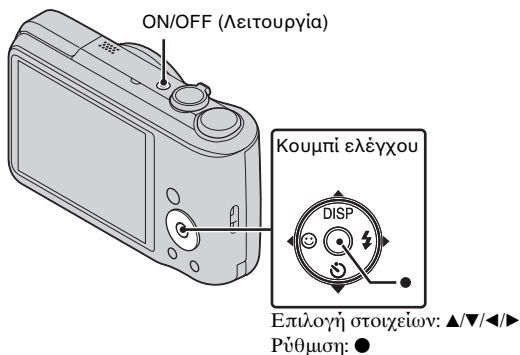

- 1 Πατήστε το κουμπι ON/OFF (Λειτουργία).**
Η Ρύθμιση ημερομηνίας & ώρας θα εμφανιστεί, όταν πιέσετε το κουμπι ON/OFF (Λειτουργία) για πρώτη φορά.
 - Ενδέχεται να χρειαστεί κάποιος χρόνος μέχρι να ενεργοποιηθεί η φωτογραφική μηχανή και να είναι δυνατή κάποια λειτουργία.
- 2 Επιλέξτε την επιθυμητή γλώσσα.**
- 3 Επιλέξτε μια επιθυμητή γεωγραφική περιοχή ακολουθώντας τις οδηγίες στην οθόνη και, στη συνέχεια, πιέστε το ●.**
- 4 Ρυθμίστε τα στοιχεία [Μορφ ημερ & ώρας], [Καλοκαιρινή ώρα] και [Ημ/νία & ώρα] και, στη συνέχεια, πιέστε [OK].**
 - Τα μεσάνυχτα υποδεικνύονται ως 12:00 AM και το μεσημέρι ως 12:00 PM.
- 5 Κάντε χειρισμούς ακολουθώντας τις οδηγίες που εμφανίζονται στην οθόνη.**

Λήψη ακίνητων εικόνων/ταινιών

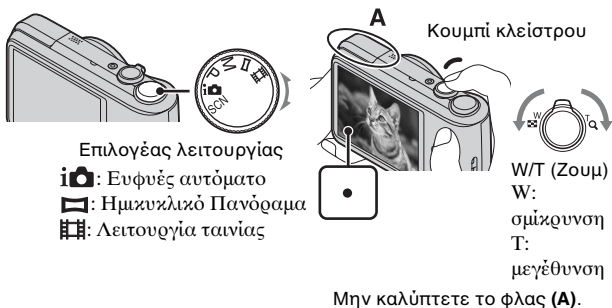

Λήψη ακίνητων εικόνων

- 1 Πιέστε το κουμπί κλείστρου μέχρι τη μέση της διαδρομής για να εστιάσετε.
Όταν γίνει εστίαση της εικόνας, ακούγεται ένα μπιπ και η ένδειξη ● ανάβει.
- 2 Πιέστε το κουμπί κλείστρου μέχρι τέρμα.

Λήψη ταινιών

- 1 Πιέστε το κουμπί κλείστρου μέχρι τέρμα για να ξεκινήσει η εγγραφή.
 - Χρησιμοποιήστε το μοχλό W/T (ζουμ) για να αλλάξετε την κλίμακα ζουμ.
- 2 Πιέστε το κουμπί κλείστρου μέχρι τέρμα ξανά για να σταματήσει η εγγραφή.

Σημειώσεις

- Μην σπρώχνετε ή τραβάτε προς τα πάνω τη μονάδα φλας με τα δάχτυλά σας. Ενδέχεται να προκληθεί δυσλειτουργία.
- Ο ήχος λειτουργίας του φακού εγγράφεται, όταν η λειτουργία ζουμ είναι ενεργοποιημένη κατά τη λήψη μιας ταινίας.

- Η συνεχής λήψη είναι δυνατή για περίπου 29 λεπτά τη φορά, όταν η θερμοκρασία είναι 25°C και η φωτογραφική μηχανή έχει οριστεί στις εργοστασιακές ρυθμίσεις. Όταν σταματήσει η λήψη, μπορείτε να πιέσετε το κουμπί κλείστρου ξανά, για να ξεκινήσετε ξανά τη λήψη. Ανάλογα με τη θερμοκρασία που επικρατεί κατά τη λήψη, η εγγραφή ενδέχεται να διακοπεί αυτόματα για προστασία της φωτογραφικής μηχανής (σελίδα 23).
- Το εύρος της πανοραμικής λήψης ενδέχεται να μειωθεί, ανάλογα με το θέμα ή με τον τρόπο με τον οποίο πραγματοποιείται η λήψη. Επομένως, ακόμα και όταν έχετε ορίσει τη ρύθμιση [360°] για την πανοραμική λήψη, η εικόνα που θα εγγραφεί ενδέχεται να είναι μικρότερη από 360 μοίρες.

Προβολή εικόνων

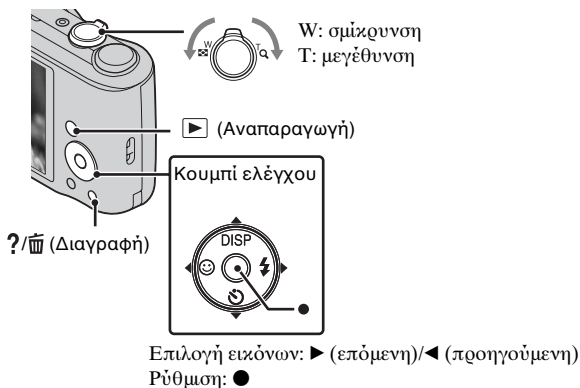

1 Πιέστε το κουμπί ▶ (Αναπαραγωγή).

- Όταν αναπαράγονται σε αυτήν τη φωτογραφική μηχανή εικόνες μιας κάρας μνήμης που έχουν εγγραφεί με άλλες φωτογραφικές μηχανές, εμφανίζεται η οθόνη καταχώρησης για το αρχείο δεδομένων.

■ Επιλογή επόμενης/προηγούμενης εικόνας

Επιλέξτε μια εικόνα με τα ▶ (επόμενη)/◀ (προηγούμενη) στο κουμπί ελέγχου. Πιέστε το κουμπί ● στο κέντρο του κουμπιού ελέγχου για

■ Διαγραφή εικόνας

- ① Πιέστε το κουμπί ?/☰ (Διαγραφή).
- ② Επιλέξτε [Αυτή την εικόνα] με το ▲ στο κουμπί ελέγχου και, στη συνέχεια, πιέστε το ●.

■ Επιστροφή στη λήψη εικόνων

Πιέστε το κουμπί κλείστρου μέχρι τη μέση της διαδρομής.

Οδηγός εντός κάμερας

Αυτή η φωτογραφική μηχανή περιέχει έναν εσωτερικό οδηγό λειτουργίας. Αυτή η δυνατότητα σας επιτρέπει να πραγματοποιήσετε αναζήτηση των λειτουργιών της φωτογραφικής μηχανής ανάλογα με τις ανάγκες σας.

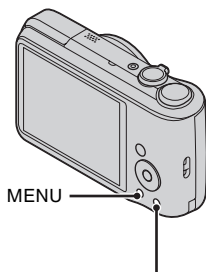

?/☰ (Οδηγός εντός κάμερας)

1 Πατήστε το κουμπί MENU.

2 Επιλέξτε ένα στοιχείο την περιγραφή του οποίου θέλετε να προβάλετε και, στη συνέχεια, πιέστε το κουμπί ?/☰ (Οδηγός εντός κάμερας).

Εμφανίζεται ο οδηγός λειτουργίας για την επιλεγμένη λειτουργία.

- Μπορείτε να αναζητήσετε μια λειτουργία με βάση μια λέξη-κλειδί ή ένα εικονίδιο, πατώντας το κουμπί ?/☰ (Οδηγός εντός κάμερας) όταν δεν εμφανίζεται το MENU.

GR

Εισαγωγή άλλων λειτουργιών

Μπορείτε να ρυθμίσετε άλλες λειτουργίες που χρησιμοποιούνται κατά τη λήψη ή την αναπαραγωγή χρησιμοποιώντας το κουμπί ελέγχου ή το κουμπί MENU της φωτογραφικής μηχανής. Αυτή η φωτογραφική μηχανή διαθέτει έναν οδηγό λειτουργίας που σας επιτρέπει να επιλέξετε εύκολα μία από τις λειτουργίες. Δοκιμάστε τις άλλες λειτουργίες κατά την εμφάνιση του οδηγού.

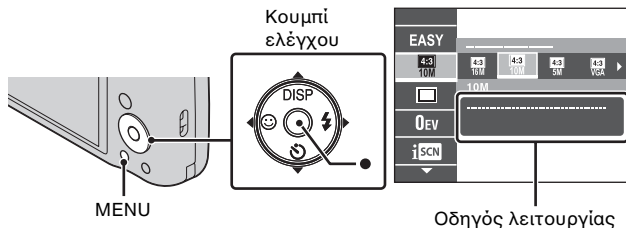

Κουμπί ελέγχου

DISP (Ρύθμιση προβολής): Σας επιτρέπει να αλλάξετε την προβολή της οθόνης.

⌚ (Χρονοδιακόπτης): Σας επιτρέπει να χρησιμοποιήσετε το χρονοδιακόπτη.

☺ (Κλείστρο χαμόγελου): Σας επιτρέπει να χρησιμοποιήσετε τη λειτουργία Κλείστρο χαμόγελου.

⚡ (Φλας): Σας επιτρέπει να επιλέξετε μια λειτουργία φλας για ακίνητες εικόνες.

● (Παρακολούθηση εστίασης): Σας επιτρέπει να συνεχίζετε να εστιάζετε σε ένα θέμα ακόμα και αν το θέμα κινείται.

Στοιχεία μενού

Λήψη

Επιλογή σκηνικού	Επιλογή προκαθορισμένων ρυθμίσεων που ταιριάζουν σε διάφορες συνθήκες σκηνικού.
Εύκολη λειτουργία	Λήψη ακίνητων εικόνων με χρήση των ελάχιστων λειτουργιών.



Μέγ. ακίν. εικόνας/Μέγεθ. πανοραμικής εικόνας/Μέγεθος ταινίας	Επιλογή του μεγέθους εικόνας για ακίνητες εικόνες, πανοραμικές εικόνες ή αρχαία ταινίας.
Ρυθμίσεις συνεχούς λήψης	Επιλογή της λειτουργίας μίας εικόνας ή της λειτουργίας ριπής.
Ρυθμίσεις οριοθέτησης	Ορισμός του τύπου της λήψης οριοθέτησης.
EV	Ρύθμιση της έκθεσης χειροκίνητα.
ISO	Ρύθμιση της φωτεινής ευαισθησίας.
Ισορροπία λευκού	Προσαρμογή των χρωματικών τόνων μιας εικόνας.
Εστίαση	Επιλογή της μεθόδου εστίασης.
Λειτουργία φωτομέτρου	Επιλογή της λειτουργίας φωτομέτρου που ρυθμίζει ποιο μέρος του θέματος πρέπει να μετρηθεί για να καθοριστεί η έκθεση.
Αναγνώριση σκηνής	Ρύθμιση για αυτόματο εντοπισμό της συνθηκών λήψης στη λειτουργία Ευφυές αυτόματο.
Εφέ απαλού δέρματος	Ρύθμιση του εφέ απαλού δέρματος και του επιπέδου του εφέ.
Ευαισθησία χαμόγελου	Ρύθμιση της ευαισθησίας της λειτουργίας Κλειστόρ χαμόγελου για την ανίχνευση χαμόγελων.
Ανίχνευση προσώπου	Επιλογή της λειτουργίας ανίχνευσης προσώπων και αυτόματη προσαρμογή διάφορων ρυθμίσεων.
DRO	Ορισμός της λειτουργίας DRO για διόρθωση της φωτεινότητας και της αντίθεσης και βελτίωση της ποιότητας εικόνας.
Μείωση κλ. ματιών	Ρύθμιση για αυτόματη λήψη δύο εικόνων και επιλογή της εικόνας στην οποία τα μάτια δεν είναι κλειστά.
SteadyShot για ταινία	Ρύθμιση της ισχύος του SteadyShot στη λειτουργία ταινίας. Η οπτική γωνία αλλάζει όταν αλλάξετε τη ρύθμιση.
Εφέ φωτογραφίας	Λήψη ακίνητων εικόνων με πρωτότυπη υφή σύμφωνα με το επιθυμητό εφέ.

Απόχρωση χρώματος	Ορισμός της απόχρωσης χρώματος, όταν έχει επιλεγεί η ρύθμιση [Μηχανή-παιχνίδι] στο Εφέ φωτογραφίας.
Συλλεγμένο χρώμα	Επιλογή του χρώματος προς εξαγωγή, όταν έχει επιλεγεί η ρύθμιση [Μερικό χρώμα] στο Εφέ φωτογραφίας.
Οδηγός εντός κάμερας	Αναζήτηση λειτουργιών της φωτογραφικής μηχανής ανάλογα με τις ανάγκες σας.



Προβολή

Παρουσίαση	Επιλογή μιας μεθόδου συνεχούς αναπαραγωγής.
Τρόπος προβολής	Επιλογή της μορφής προβολής των εικόνων.
Ρετουσάρισμα	Ρετουσάρισμα μιας εικόνας με χρήση διάφορων εφέ.
Διαγραφή	Διαγραφή εικόνας.
Προστασία	Προστασία εικόνων.
Εκτύπωση (DPOF)	Προσθήκη ενός σημαδιού παραγγελίας εκτύπωσης σε μια ακίνητη εικόνα.
Περιστροφή	Περιστροφή μιας ακίνητης εικόνας προς τα αριστερά.
Οδηγός εντός κάμερας	Αναζήτηση λειτουργιών της φωτογραφικής μηχανής ανάλογα με τις ανάγκες σας.

Στοιχεία ρύθμισης

Αν πιέσετε το κουμπί MENU κατά τη λήψη ή την αναπαραγωγή, εμφανίζεται το στοιχείο  (Ρυθμίσεις) ως τελευταία επιλογή. Μπορείτε να αλλάξετε τις προεπιλεγμένες ρυθμίσεις στην οθόνη  (Ρυθμίσεις).

 Ρυθμίσεις λήψης	Φωτισμός AF/Γραμμή πλέγματος/Ανάλυση οθόνης/ Ψηφιακό ζουμ/Μείωση κόκ ματιών/Ειδοπ. κλεισ. ματιών/Καταγραφή ημ/νίας
--	--

 Κύριες ρυθμίσεις	Μπιπ/Φωτεινότη. οθόνης/Language Setting/Χρώμα εμφάνισης/Λειτουργ. επίδειξης/Αρχικοποίηση/Οδηγός λειτουργίας/Έξοδος βίντεο/Λειτουργ. εξοικονόμησης/Ρύθμιση σύνδ. USB/Ρύθμιση LUN/Λήψη μουσικής/Διαγραφή. μουσικής/Eye-Fi
 Εργαλείο κάρτας μνήμης*	Διαμόρφωση/Δημιουργία φακέλ ΕΓΓ/Αλλαγή φακέλ ΕΓΓ/Διαγραφή φακέλου ΕΓΓ/Αντιγραφή/Αριθμός αρχείου
 Ρυθμίσεις ρολογιού	Ρύθμιση περιοχής/Ρύθμ ημερ & ώρας

* Εάν δεν έχει τοποθετηθεί μια κάρτα μνήμης, θα εμφανιστεί το εικονίδιο  (Εργαλείο εσωτερικής μνήμης) και θα είναι δυνατή η επιλογή μόνο της ρύθμισης [Διαμόρφωση].

Εγκατάσταση της εφαρμογής υπολογιστή (Windows)

Το προεγκατεστημένο λογισμικό "PlayMemories Home" σας δίνει τη δυνατότητα να χρησιμοποιήσετε τις εγγεγραμμένες ακίνητες εικόνες και ταινίες που έχουν εισαχθεί σε έναν υπολογιστή.

Μπορείτε να πραγματοποιήσετε εγγραφή ή αναπαραγωγή των εικόνων στη φωτογραφική μηχανή χωρίς να εγκαταστήσετε το λογισμικό "PlayMemories Home".

- 1 Συνδέστε τη φωτογραφική μηχανή με έναν υπολογιστή.
- 2 [Computer] (στα Windows XP, [My Computer]) → [PMHOME] → κάντε διπλό κλικ στο αρχείο [PMHOME.EXE].
- 3 Ακολουθήστε τις οδηγίες στην οθόνη για να ολοκληρώσετε την εγκατάσταση.

GR

Σημείωση

- Το λογισμικό "PlayMemories Home" δεν είναι συμβατό με το λειτουργικό σύστημα Mac. Αν θέλετε να αναπαραγάγετε εικόνες σε έναν υπολογιστή Mac, χρησιμοποιήστε τις εφαρμογές που είναι εγκατεστημένες στον υπολογιστή Mac που διαθέτετε.

Για λεπτομέρειες, ανατρέξτε στην τοποθεσία <http://www.sony.co.jp/imsoft/Mac/>

■ Χρήσιμες λειτουργίες στο "PlayMemories Home"

Το "PlayMemories Home" παρέχει τις παρακάτω χρήσιμες δυνατότητες, ενώ παράλληλα μπορείτε να εκτελέσετε πολλές άλλες λειτουργίες, εάν συνδεθείτε στο Internet και εγκαταστήσετε το "Expanded Feature".

- Να εισαγάγετε και να εμφανίσετε εικόνες που έχετε τραβήξει με αυτήν τη φωτογραφική μηχανή.
- Να προβάλετε εικόνες σε έναν υπολογιστή οργανώνοντάς τις με βάση την ημερομηνία λήψης σε ένα ημερολόγιο.
- Να διορθώσετε ακίνητες εικόνες (Διόρθωση κόκκινων ματιών κλπ.), να εκτυπώσετε, να στείλετε εικόνες με e-mail και να αλλάξετε την ημερομηνία/ώρα λήψης.
- Να αποθηκεύσετε και να εκτυπώσετε εικόνες με την ημερομηνία λήψης αποτυπωμένη.

Αριθμός ακίνητων εικόνων και εγγραψίμος χρόνος ταινιών

Ο αριθμός των ακίνητων εικόνων και ο χρόνος εγγραφής ενδέχεται να ποικίλλουν ανάλογα με τις συνθήκες λήψης και την κάρτα μνήμης.

■ Ακίνητες εικόνες

(Μονάδες: εικόνες)

Χωρητικότητα Μέγεθος	Εσωτερική μνήμη	Κάρτα μνήμης
	Περίπου 27 MB	2 GB
16M	4	265
VGA	165	11000
16:9(12M)	4	330

■ Ταινίες

Στον παρακάτω πίνακα περιγράφονται οι κατά προσέγγιση μέγιστοι χρόνοι εγγραφής. Παρουσιάζονται οι συνολικοί χρόνοι εγγραφής για όλα τα αρχεία ταινίας. Η συνεχής λήψη είναι δυνατή για περίπου 29 λεπτά. Το μέγιστο μέγεθος ενός αρχείου ταινίας είναι περίπου έως 2 GB.

(h (ώρα), m (λεπτό), s (δευτερόλεπτο))

Χωρητικότητα Μέγεθος	Εσωτερική μνήμη	Κάρτα μνήμης
	Περίπου 27 MB	2 GB
1280x720(Υψηλή)	—	20m (15m)
1280x720(Τυπική)	—	35m (25m)
VGA	1m (45s)	1h 05m (50m)

Ο αριθμός σε () είναι ο ελάχιστος χρόνος εγγραφής.

- Η χρόνος εγγραφής ταινιών ποικίλλει, επειδή η φωτογραφική μηχανή χρησιμοποιεί τη μορφή VBR (Variable Bit-Rate - μεταβλητός ρυθμός μετάδοσης bit), η οποία ρυθμίζει αυτόματα την ποιότητα εικόνας ανάλογα με τη σκηνή λήψης. Όταν εγγράφετε ένα θέμα που κινείται με μεγάλη ταχύτητα, η εικόνα είναι καθαρότερη, αλλά ο χρόνος εγγραφής είναι συντομότερος, επειδή χρησιμοποιείται περισσότερη μνήμη για την εγγραφή.

Επίσης, ο χρόνος εγγραφής ποικίλλει ανάλογα με τις συνθήκες λήψης, το θέμα ή τις ρυθμίσεις μεγέθους της εικόνας.

Σημειώσεις για τον τρόπο χρήσης της φωτογραφικής μηχανής

Πληροφορίες σχετικά με τη χρήση και τη φροντίδα

Αποφύγετε τον αδέξιο χειρισμό, την αποσυναρμολόγηση, την τροποποίηση, τις κρούσεις ή τα κτυπήματα, π.χ. με σφυρί, από πτώση ή πάτημα του προϊόντος. Προσέχετε ιδιαίτερα το φακό.

Σημειώσεις σχετικά με την εγγραφή/αναπαραγωγή

- Πριν από την έναρξη της εγγραφής, πραγματοποιήστε μια δοκιμαστική εγγραφή, για να βεβαιωθείτε ότι η φωτογραφική μηχανή λειτουργεί κανονικά.
- Η φωτογραφική μηχανή δεν διαθέτει προστασία κατά της σκόνης ούτε είναι αδιάβροχη.
- Αποφύγετε την έκθεση της φωτογραφικής μηχανής σε νερό. Εάν εισέλθει νερό στο εσωτερικό της φωτογραφικής μηχανής, ενδέχεται να προκληθεί βλάβη. Σε ορισμένες περιπτώσεις, δεν είναι δυνατή η επισκευή της φωτογραφικής μηχανής.
- Μην στρέψετε τη φωτογραφική μηχανή προς τον ήλιο ή άλλο έντονο φως. Ενδέχεται να προκληθεί βλάβη στη φωτογραφική μηχανή.
- Σε περίπτωση συμπίκνωσης υγρασίας, απομακρύνετε την πριν να χρησιμοποιήσετε τη φωτογραφική μηχανή.
- Μην τραντάζετε ή χτυπάτε τη φωτογραφική μηχανή. Ενδέχεται να προκληθεί βλάβη και να μην είναι δυνατή η εγγραφή εικόνων. Επιπροσθέτως, το μέσο εγγραφής μπορεί να καταστεί άχρηστο ή να καταστραφούν τα δεδομένα εικόνας.

Μην χρησιμοποιείτε/φυλάσσετε τη φωτογραφική μηχανή στους παρακάτω χώρους

- Σε υπερβολικά θερμά, ψυχρά ή υγρά μέρη
Σε μέρη, όπως μέσα σε ένα σταθμευμένο αμάξι στον ήλιο, το σώμα της φωτογραφικής μηχανής ενδέχεται να παραμορφωθεί και να προκληθεί βλάβη στη φωτογραφική μηχανή.
- Σε σημείο που εκτίθεται άμεσα στον ήλιο ή κοντά σε καλοριφέρ
Το σώμα της φωτογραφικής μηχανής ενδέχεται να αποχρωματιστεί ή να παραμορφωθεί και να προκληθεί βλάβη στη φωτογραφική μηχανή.
- Σε σημείο που υφίσταται έντονους κραδασμούς
- Κοντά σε ένα σημείο εκπομπής ισχυρών ραδιοκυμάτων ή ακτινοβολίας ή κοντά σε μέρος με ισχυρά μαγνητικά πεδία. Σε αντίθετη περίπτωση, η μηχανή ενδέχεται να υποστεί βλάβη στις λειτουργίες εγγραφής ή αναπαραγωγής εικόνων.

- Σε σημεία με άμμο ή σκόνη
Προσέξτε να μην εισέλθει άμμος ή σκόνη στο εσωτερικό της φωτογραφικής μηχανής. Ενδέχεται να προκληθεί βλάβη στη φωτογραφική μηχανή, η οποία σε ορισμένες περιπτώσεις είναι ανεπανόρθωτη.

Σχετικά με τη μεταφορά

Μην κάθεται σε καρέκλες ή άλλα σημεία όταν η φωτογραφική μηχανή βρίσκεται στην πίσω τσέπη του παντελονιού ή της φούστας σας, καθώς ενδέχεται να προκληθεί βλάβη ή ζημιά στη φωτογραφική μηχανή.

Σημειώσεις σχετικά με την οθόνη και το φακό

Η οθόνη κατασκευάζεται χρησιμοποιώντας τεχνολογία εξαιρετικά μεγάλης ακριβείας έτσι ώστε πάνω από 99,99% των pixel να είναι λειτουργικά διαθέσιμα για αποτελεσματική χρήση. Παρόλα αυτά όμως, μερικές μαύρες ή/και φωτεινές κουκκίδες (με λευκό, κόκκινο, μπλε ή πράσινο χρώμα) μπορεί να εμφανίζονται στην οθόνη. Αυτές οι κουκκίδες αποτελούν φυσιολογικό αποτέλεσμα της διαδικασίας κατασκευής και δεν επηρεάζουν την εγγραφή.

Σημειώσεις σχετικά με το φλας

- Μην μεταφέρετε τη φωτογραφική μηχανή κρατώντας την από τη μονάδα φλας και μην ασκείτε υπερβολική πίεση στη μονάδα.
- Εάν εισέλθει νερό, σκόνη ή άμμος στην ανοιχτή μονάδα φλας, ενδέχεται να προκληθεί δυσλειτουργία.

Λαβή

Εάν κάποιος σκούρο υλικό ή δέρμα έρθει σε τριβή με τη λαβή, το χρώμα της λαβής ενδέχεται να αλλάξει σε ορισμένες περιπτώσεις.

Σχετικά με τη θερμοκρασία της φωτογραφικής μηχανής

Η φωτογραφική σας μηχανή και η μπαταρία ενδέχεται να θερμανθούν από τη συνεχή χρήση, αλλά δεν πρόκειται για δυσλειτουργία.

Σχετικά με την προστασία κατά της υπερθέρμανσης

Ανάλογα με τη θερμοκρασία της φωτογραφικής μηχανής και της μπαταρίας, ενδέχεται να μην μπορείτε να εγγράψετε ταινίες ή η φωτογραφική μηχανή μπορεί να απενεργοποιηθεί αυτόματα για λόγους προστασίας.

Στην οθόνη θα εμφανιστεί ένα μήνυμα πριν από την απενεργοποίηση, διαφορετικά δεν θα είναι δυνατή η λήψη ταινιών. Σε αυτήν την περίπτωση, αφήστε τη φωτογραφική μηχανή απενεργοποιημένη και περιμένετε μέχρι να μειωθεί η θερμοκρασία της φωτογραφικής μηχανής και της μπαταρίας. Εάν ενεργοποιήσετε τη φωτογραφική μηχανή ενώ η φωτογραφική μηχανή και η μπαταρία δεν έχουν κρυώσει αρκετά, η φωτογραφική μηχανή ενδέχεται να απενεργοποιηθεί ξανά ή ενδέχεται να μην μπορείτε να εγγράψετε ταινίες.

GR

Σχετικά με τη φόρτιση της μπαταρίας

Εάν φορτίσετε μια μπαταρία που δεν έχει χρησιμοποιηθεί για μεγάλο χρονικό διάστημα, ενδέχεται να μην είναι δυνατή η πλήρης φόρτισή της. Αυτό οφείλεται στα χαρακτηριστικά της μπαταρίας και δεν αποτελεί δυσλειτουργία. Φορτίστε την μπαταρία ξανά.

Προειδοποίηση για τα πνευματικά δικαιώματα

Τα τηλεοπτικά προγράμματα, οι ταινίες, οι βιντεοκασέτες ή άλλο υλικό ενδέχεται να προστατεύονται από πνευματικά δικαιώματα. Η μη εξουσιοδοτημένη εγγραφή τέτοιου υλικού ενδέχεται να είναι αντίθετη με τις διατάξεις της νομοθεσίας περί πνευματικών δικαιωμάτων.

Δεν καταβάλλεται καμία αποζημίωση για κατεστραμμένο περιεχόμενο ή σφάλμα εγγραφής

Η Sony δεν μπορεί να καταβάλει αποζημίωση για αποτυχία εγγραφής ή απώλεια ή ζημιά του περιεχομένου εγγραφής λόγω βλάβης της φωτογραφικής μηχανής ή του μέσου εγγραφής κλπ.

Καθαρισμός της επιφάνειας της φωτογραφικής μηχανής

Καθαρίστε την επιφάνεια της φωτογραφικής μηχανής με ένα μαλακό πανί ελαφρώς βρεγμένο με νερό και, στη συνέχεια, σκουπίστε την επιφάνεια με ένα στεγνό πανί. Για την αποφυγή ζημιάς στο φινιρίσμα ή στο περίβλημα:

– Μην εκθέτετε τη φωτογραφική μηχανή σε χημικά προϊόντα όπως αρωματικά, βενζίνη, οινόπνευμα, υγρά παντιλάκια μιας χρήσης, εντομοαπωθητικά, αντηλιακά ή εντομοκτόνα.

Τεχνικά χαρακτηριστικά

Φωτογραφική μηχανή

[Σύστημα]

Συσκευή λήψης εικόνων: έγχρωμος αισθητήρας CCD, 7,75 mm (τύπος 1/2,3), φίλτρο βασικών χρωμάτων

Συνολικός αριθμός pixel της μηχανής:

Περίπου 16,4 Megapixel

Πραγματικός αριθμός pixel της μηχανής:

Περίπου 16,1 Megapixel

Φακός: Φακός G με ζουμ 16x της Sony

$f = 4,28 \text{ mm} - 68,48 \text{ mm}$

(24 mm – 384 mm (ισοδύναμο με φιλμ 35 mm))

F3,3 (W) – F5,9 (T)

Κατά τη λήψη ταινιών (16:9):

25 mm – 400 mm*

Κατά τη λήψη ταινιών (4:3):

31 mm – 496 mm*

* Όταν το [SteadyShot για ταινία] είναι ρυθμισμένο σε [Τυπικό].

SteadyShot: Οπτικό

Έλεγχος έκθεσης: Αυτόματη

έκθεση, Χειροκίνητη έκθεση,

Επιλογή σκηνής

(12 λειτουργίες)

Ισορροπία λευκού: Αυτόματη, Φως ημέρας, Συννεφιά, Φθορισμού 1/2/3, Πυράκτωσης, Φλας, Ένα πάτημα

Ενδιάμεσο διάστημα εγγραφής για τη λειτουργία ριπής: Περίπου 1,0 δευτερόλεπτα

Μορφή αρχείου:

Ακίνητες εικόνες: συμβατότητα με JPEG (DCF, Exif, MPF Baseline), συμβατότητα με DPOF

Ταινίες: MPEG-4 AVC/H.264

Μέσα εγγραφής: Εσωτερική μνήμη (Περίπου 27 MB), "Memory Stick Duo", "Memory Stick Micro", κάρτες SD, κάρτες μνήμης microSD

Φλας: Εμβέλεια φλας (Ευαισθησία ISO (Δείκτης συνιστώμενης έκθεσης) ρυθμισμένη στην επιλογή Αυτόματα):

Περίπου 0,3 m έως 3,7 m (W)

Περίπου 1,2 m έως 2,1 m (T)

[Υποδοχές εισόδου και εξόδου]

Υποδοχή USB / A/V OUT:

Έξοδος σήματος βίντεο

Έξοδος ήχου

Επικοινωνία USB

Επικοινωνία USB: Hi-Speed USB (USB 2.0)

[Οθόνη]

Οθόνη LCD:

Μονάδα TFT 7,5 cm (τύπος 3,0)

Συνολικός αριθμός κουκκίδων:

460 800 κουκκίδες

GR

[Ισχύς, γενικά]

Τροφοδοσία: Επαναφορτιζόμενη
μπαταρία
NP-BG1, 3,6 V
NP-FG1 (πωλείται χωριστά),
3,6 V

Κατανάλωση ρεύματος (κατά τη
λήψη): 1,3 W

Θερμοκρασία λειτουργίας:
0°C έως 40°C

Θερμοκρασία αποθήκευσης:
-20°C έως +60°C

Διαστάσεις (συμβατότητα με
CIPA):
104,7 mm × 59,7 mm × 33,8 mm
(Π/Υ/Β)

Βάρος (συμβατότητα με CIPA)
(συμπεριλαμβανομένης της
μπαταρίας NP-BG1 και του
"Memory Stick Duo"):
Περίπου 222 g

Μικρόφωνο: Μονοφωνικό

Ηχείο: Μονοφωνικό

Exif Print: Συμβατή

PRINT Image Matching III:
Συμβατή

Φορτιστής μπαταρίας BC-CSGD

Απαιτήσεις τροφοδοσίας: AC 100 V
έως 240 V, 50 Hz/60 Hz, 2 W

Τάση εξόδου: Συνεχές ρεύμα 4,2 V,
0,25 A

Θερμοκρασία λειτουργίας:
0°C έως 40°C

Θερμοκρασία αποθήκευσης:
-20°C έως +60°C

Διαστάσεις:
Περίπου 55 mm × 24 mm ×
83 mm (Π/Υ/Β)

Βάρος: Περίπου 55 g

Επαναφορτιζόμενη μπαταρία NP-BG1

Μπαταρία που χρησιμοποιείται:

Μπαταρία ιόντων λιθίου

Μέγιστη τάση: Συνεχές ρεύμα 4,2 V

Ονομαστική τάση: Συνεχές ρεύμα
3,6 V

Μέγιστη τάση φόρτισης: Συνεχές
ρεύμα 4,2 V

Μέγιστο ρεύμα φόρτισης: 1,44 A

Χωρητικότητα:
τυπική: 3,4 Wh (960 mAh)
ελάχιστη: 3,3 Wh (910 mAh)

Ο σχεδιασμός και οι προδιαγραφές
υπόκεινται σε αλλαγή χωρίς
προειδοποίηση.

Εμπορικά σήματα

- Οι ακόλουθες ενδείξεις είναι εμπορικά σήματα της Sony Corporation.
Cyber-shot, "Cyber-shot", "Memory Stick PRO Duo", "Memory Stick PRO-HG Duo", "Memory Stick Duo"
- Η ονομασία Windows είναι σήμα κατατεθέν της Microsoft Corporation στις Ηνωμένες Πολιτείες ή/και σε άλλες χώρες.
- Η ονομασία Mac είναι σήμα κατατεθέν της Apple Inc.
- Το λογότυπο SDXC είναι εμπορικό σήμα της SD-3C, LLC.
- Επίσης, οι ονομασίες συστημάτων και προϊόντων που χρησιμοποιούνται στο παρόν εγχειρίδιο αποτελούν εμπορικά σήματα ή σήματα κατατεθέντα των αντίστοιχων προγραμματιστών ή κατασκευαστών. Ωστόσο, οι ενδείξεις TM ή ® δεν χρησιμοποιούνται σε όλες τις περιπτώσεις στο παρόν εγχειρίδιο.

Πρόσθετες πληροφορίες σχετικά με το προϊόν αυτό και απαντήσεις σε συχνές ερωτήσεις μπορείτε να βρείτε στο διαδικτυακό τόπο υποστήριξης πελατών μας.

<http://www.sony.net/>

Εκτυπωμένο σε 70% ή περισσότερο ανακυκλωμένο χαρτί με χρήση μελανιού βασισμένου σε φυτικά έλαια, που δεν εμπεριέχει ΠΟΕ (Πτητικές Οργανικές Ενώσεις).

Ευρωπαϊκή Εγγύηση SONY

Αγαπητέ πελάτη,

Σας ευχαριστούμε που αγοράσατε αυτό το προϊόν της Sony. Ελπίζουμε να μείνετε ικανοποιημένοι από τη χρήση του. Στην απίθανη περίπτωση που το προϊόν σας χρειαστεί σέρβις (επισκευή) κατά τη διάρκεια της εγγύησης, παρακαλείστε να επικοινωνήσετε με το κατάστημα αγοράς ή μ' ένα μέλος του δικτύου εξουσιοδοτημένων σέρβις μας (ASN) της Ευρωπαϊκής Οικονομικής Ζώνης (ΕΟΖ) ή και άλλων χωρών που αναφέρονται σ' αυτή την εγγύηση ή στα συνοδευόμενα αυτήν φυλλάδια (Περιοχή Κάλυψης της Εγγύησης). Μπορείτε να βρείτε λεπτομέρειες για τα μέλη του δικτύου μας ASN, στους τηλεφωνικούς καταλόγους, στους καταλόγους προϊόντων μας και στις ιστοσελίδες μας. Για να αποφύγετε κάθε περιττή ταλαιπωρία, σας συνιστούμε να διαβάσετε προσεκτικά το εγχειρίδιο χρήσης προτού να έρθετε σε επαφή με τον προμηθευτή σας ή το δίκτυο εξουσιοδοτημένων σέρβις μας.

Η Εγγύησή Σας

Η παρούσα εγγύηση ισχύει για το προϊόν της Sony που αγοράσατε, εφ' όσον κάτι τέτοιο αναφέρεται στα φυλλάδια που συνοδεύονται το προϊόν σας, υπό την προϋπόθεση ότι αγοράστηκε εντός της Περιοχής Κάλυψης της Εγγύησης.

GR

Με την παρούσα, η Sony εγγυάται ότι το προϊόν είναι απαλλαγμένο από κάθε ελάττωμα σχετιζόμενο με τα υλικά ή την κατασκευή, για μια περίοδο ΕΝΟΣ ΕΤΟΥΣ από την ημερομηνία της αρχικής αγοράς. Η αρμόδια για να προσφέρει και εκπληρώσει την παρούσα εγγύηση, εταιρεία Sony, είναι αυτή που αναφέρεται σ' αυτήν την Εγγύηση ή στο συνοδευόν αυτής φυλλάδιο στη χώρα όπου επιδιώκεται η επισκευή κατά τη διάρκεια της εγγύησης. Εάν, εντός της περιόδου εγγύησης, αποδειχθεί ελαττωματικό το προϊόν (κατά την ημερομηνία της αρχικής αγοράς) λόγω ακατάλληλων υλικών ή κατασκευής, η Sony ή ένα μέλος του δικτύου Εξουσιοδοτημένων Σέρβις ASN της Περιοχής Κάλυψης της Εγγύησης θα επισκευάσει ή θα αντικαταστήσει (κατ' επιλογή της Sony) χωρίς επιβάρυνση για εργατικά ή ανταλλακτικά, το προϊόν ή τα ελαττωματικά εξαρτήματα του, εντός εύλογου χρόνου, βάσει των όρων και συνθηκών που εκτίθενται παρακάτω. Η Sony και τα μέλη του δικτύου Εξουσιοδοτημένων Σέρβις ASN μπορούν να αντικαταστήσουν ελαττωματικά προϊόντα ή εξαρτήματα με νέα ή ανακυκλωμένα προϊόντα ή εξαρτήματα. Όλα τα προϊόντα και εξαρτήματα που έχουν αντικατασταθεί γίνονται ιδιοκτησία της Sony.

Όροι

1. Επισκευές δυνάμει της παρούσας εγγύησης θα παρέχονται μόνο εάν προσκομισθεί το πρωτότυπο τιμολόγιο ή η απόδειξη πώλησης (με την ένδειξη της ημερομηνίας αγοράς, του μοντέλου του προϊόντος και της επωνυμίας του εμπόρου) μαζί με το ελαττωματικό προϊόν εντός της περιόδου εγγύησης. Η Sony και τα μέλη του δικτύου Εξουσιοδοτημένων Σέρβις ASN μπορούν να αρνηθούν τη δωρεάν επισκευή κατά την περίοδο εγγύησης εάν δεν προσκομισθούν τα προαναφερόμενα έγγραφα ή εάν δεν προκύπτουν από αυτά η ημερομηνία αγοράς, το προϊόν ή το μοντέλο του προϊόντος ή η επωνυμία του εμπόρου. Η παρούσα εγγύηση δεν ισχύει εάν ο τύπος του μοντέλου ή ο σειριακός αριθμός του προϊόντος έχει αλλοιωθεί, διαγραφεί, αφαιρεθεί ή καταστεί δυσανάγνωστος.
2. Για να αποφευχθεί βλάβη ή απώλεια / διαγραφή σε αφαιρούμενα ή αποσπώμενα μέσα ή εξαρτήματα αποθήκευσης δεδομένων, οφείλετε να τα αφαιρέσετε πριν παραδώσετε το προϊόν σας για επισκευή κατά την περίοδο εγγύησης.
3. Η παρούσα εγγύηση δεν καλύπτει τα έξοδα και τους κινδύνους μεταφοράς που συνδέονται με τη μεταφορά του προϊόντος σας προς και από τη Sony ή μέλος του δικτύου ASN.

4. Η παρούσα εγγύηση δεν καλύπτει τα εξής:

- Περιοδική συντήρηση και επισκευή ή αντικατάσταση εξαρτημάτων ως αποτέλεσμα φυσιολογικής φθοράς.
- Αναλώσιμα (συστατικά μέρη για τα οποία προβλέπεται περιοδική αντικατάσταση κατά τη διάρκεια ζωής ενός προϊόντος όπως μη επαναφορτιζόμενες μπαταρίες, φυσιγγία εκτύπωσης, γραφίδες, λάμπες, καλώδια κλπ.),
- Ζημιά ή ελαττώματα που προκλήθηκαν λόγω χρήσης, λειτουργίας ή χειρισμού ασύμβατων με την κανονική ατομική ή οικιακή χρήση,
- Ζημιές ή αλλαγές στο προϊόν που προκλήθηκαν από:
 - Κακή χρήση, συμπεριλαμβανομένου:
 - * του χειρισμού που επιφέρει φυσική, αισθητική ή επιφανειακή ζημιά ή αλλαγές στο προϊόν ή βλάβη σε οθόνες υγρών κρυστάλλων
 - * μη κανονική ή μη σύμφωνη με τις οδηγίες της Sony εγκατάσταση ή χρήση του προϊόντος
 - * μη συντήρηση του προϊόντος σύμφωνα με τις οδηγίες σωστής συντήρησης της Sony
 - * εγκατάσταση ή χρήση του προϊόντος με τρόπο μη σύμφωνο με τις τεχνικές προδιαγραφές και τα πρότυπα ασφαλείας που ισχύουν στη χώρα όπου έχει εγκατασταθεί και χρησιμοποιείται το προϊόν.

- Μολύνσεις από ιούς ή χρήση του προϊόντος με λογισμικό που δεν παρέχεται με το προϊόν ή λανθασμένη εγκατάσταση του λογισμικού.
- Την κατάσταση ή τα ελαττώματα των συστημάτων με τα οποία χρησιμοποιείται ή στα οποία ενσωματώνεται το προϊόν εκτός από άλλα προϊόντα της Sony ειδικά σχεδιασμένα για να χρησιμοποιούνται με το εν λόγω προϊόν.
- Χρήση του προϊόντος με εξαρτήματα, περιφερειακό εξοπλισμό και άλλα προϊόντα των οποίων ο τύπος, η κατάσταση και το πρότυπο δεν συνιστώνται από τη Sony.
- Επισκευή ή επιχειρηθείσα επισκευή από άτομα που δεν είναι μέλη της Sony ή του δικτύου ASN.
- Ρυθμίσεις ή προσαρμογές χωρίς την προηγούμενη γραπτή συγκατάθεση της Sony, στις οποίες συμπεριλαμβάνονται:
 - * η αναβάθμιση του προϊόντος πέρα από τις προδιαγραφές ή τα χαρακτηριστικά που περιγράφονται στο εγχειρίδιο χρήσης ή
 - * οι τροποποιήσεις του προϊόντος με σκοπό να συμμορφωθεί προς εθνικές ή τοπικές τεχνικές προδιαγραφές και πρότυπα ασφαλείας που ισχύουν σε χώρες για τις οποίες το προϊόν δεν είχε σχεδιαστεί και κατασκευαστεί ειδικά.
- Αμέλεια.

GR

- Ατυχήματα, πυρκαγιά, υγρά, χημικές και άλλες ουσίες, πλημμύρα, δονήσεις, υπερβολική θερμοότητα, ακατάλληλο εξαιρισμό, υπέρταση, υπερβολική ή εσφαλμένη τροφοδοσία ή τάση εισόδου, ακτινοβολία, ηλεκτροστατικές εκκένωσεις συμπεριλαμβανομένου του κερανού, άλλων εξωτερικών δυνάμεων και επιδράσεων.

5. Η παρούσα εγγύηση καλύπτει μόνο τα υλικά μέρη του προϊόντος. Δεν καλύπτει το λογισμικό (είτε της Sony, είτε τρίτων κατασκευαστών) για το οποίο παρέχεται ή πρόκειται να ισχύσει μια άδεια χρήσης από τον τελικό χρήστη ή χωριστές δηλώσεις εγγύησης ή εξαιρέσεις από την εγγύηση.

Εξαιρέσεις και περιορισμοί

Με εξαίρεση των όσων αναφέρονται ανωτέρω, η Sony δεν παρέχει καμία εγγύηση (ρητή, σιωπηρή, εκ του νόμου ή άλλη) όσον αφορά την ποιότητα, την επίδοση, την ακρίβεια, την αξιοπιστία, την καταλληλότητα του προϊόντος ή του λογισμικού που παρέχεται ή συνοδεύει το προϊόν, για συγκεκριμένο σκοπό. Εάν η ισχύουσα νομοθεσία απαγορεύει πλήρως ή μερικώς την παρούσα εξαίρεση, η Sony εξαιρεί ή περιορίζει την εγγύηση της μόνο στη μέγιστη έκταση που επιτρέπει η ισχύουσα νομοθεσία. Οποιαδήποτε εγγύηση η οποία δεν εξαιρείται πλήρως (στο μέτρο που το επιτρέπει ο ισχύων νόμος) θα περιορίζεται στη διάκριση ισχύς της παρούσας εγγύησης.

Η μοναδική υποχρέωση της Sony σύμφωνα με την παρούσα εγγύηση είναι η επισκευή ή η αντικατάσταση προϊόντων που υπόκεινται στους όρους και συνθήκες της εγγύησης. Η Sony δεν ευθύνεται για οποιαδήποτε απώλεια ή ζημιά που σχετίζεται με τα προϊόντα, το σέρβις, την παρούσα εγγύηση, συμπεριλαμβανομένων των οικονομικών και άυλων απωλειών, του τιμήματος που καταβλήθηκε για την αγορά του προϊόντος, της απώλειας κερδών, εισοδήματος, δεδομένων, απόλαυσης ή χρήσης του προϊόντος ή οποιωνδήποτε συνδεδεμένων προϊόντων – της άμεσης, παρεμπιπτούσας ή επακόλουθης απώλειας ή ζημίας ακόμη και αν αυτή η απώλεια ή ζημία αφορά σε:

- Μειωμένη λειτουργία ή μη λειτουργία του προϊόντος ή συνδεδεμένων προϊόντων λόγω ελαττωμάτων ή μη διαθεσιμότητας κατά την περίοδο που αυτό βρίσκεται στη Sony ή σε μέλος του δικτύου ASN, η οποία προκάλεσε διακοπή διαθεσιμότητας του προϊόντος, απώλεια χρόνου χρήστη ή διακοπή της εργασίας.
- Παροχή ανακριβών πληροφοριών που ζητήθηκαν από το προϊόν ή από συνδεδεμένα προϊόντα.
- Ζημιά ή απώλεια λογισμικών προγραμμάτων ή αφαιρεσίμενων μέσων αποθήκευσης δεδομένων ή
- Μολύνσεις από ιούς ή άλλες αιτίες.

Τα ανωτέρω ισχύουν για απώλειες και ζημιές, που υπόκεινται σε ορισμένη γενική αρχή δικαίου, συμπεριλαμβανομένης της αμέλειας ή άλλων αδικιοπραξιών, αθέτησης σύμβασης, ρητής ή σιωπηρής εγγύησης, και απόλυτης ευθύνης (ακόμα και για θέματα για τα οποία η Sony ή μέλος του δικτύου ASN έχει ειδοποιηθεί για τη δυνατότητα πρόκλησης τέτοιων ζημιών).

Στο μέτρο που η ισχύουσα νομοθεσία απαγορεύει ή περιορίζει αυτές τις εξαιρέσεις ευθύνης, η Sony εξαιρεί ή περιορίζει την ευθύνη της μόνο στη μέγιστη έκταση που της επιτρέπει η ισχύουσα νομοθεσία. Για παράδειγμα, μερικά κράτη απαγορεύουν την εξαιρέση ή τον περιορισμό ζημιών που οφείλονται σε αμέλεια, σε βαριά αμέλεια, σε εκ προθέσεως παράπτωμα, σε δόλο και παρόμοιες πράξεις. Σε καμία περίπτωση, η ευθύνη της Sony κατά την παρούσα εγγύηση, δεν υπερβαίνει την τιμή που καταβλήθηκε για την αγορά του προϊόντος, ωστόσο αν η ισχύουσα νομοθεσία επιτρέπει μόνο περιορισμούς ευθυνών υψηλότερου βαθμού, θα ισχύουν οι τελευταίοι.

Τα επιφυλασσόμενα νόμιμα δικαιώματά σας

Ο καταναλωτής έχει έναντι της Sony τα δικαιώματα που απορρέουν από την παρούσα εγγύηση, σύμφωνα με τους όρους που περιέχονται σε αυτήν, χωρίς να παραβλάπτονται τα δικαιώματά του που πηγάζουν από την ισχύουσα εθνική νομοθεσία σχετικά με την πώληση καταναλωτικών προϊόντων. Η παρούσα εγγύηση δεν θίγει τα νόμιμα δικαιώματα που ενδεχομένως να έχετε, ούτε εκείνα που δεν μπορούν να εξαιρεθούν ή να περιοριστούν, ούτε δικαιώματά σας εναντίον των προσώπων από τα οποία αγοράσατε το προϊόν. Η διεκδίκηση οποιωνδήποτε δικαιωμάτων σας εναπόκειται αποκλειστικά σε εσάς.

Sony Hellas A.E.E.

Βασ. Σοφίας 1
151 24 Μαρούσι

Τμήμα Εξυπηρέτησης Πελατών Sony

Τηλ. 801 11 92000
e-mail : cic-greece@eu.sony.com

Version 01.2009

