

OLYMPUS[®]

DIGITALE CAMERA

SZ-31MR

Handleiding

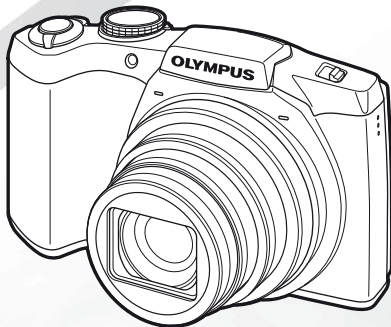

- Wij danken u voor de aanschaf van deze digitale Olympus-camera. Lees voordat u uw nieuwe camera gaat gebruiken deze handleiding aandachtig door om u van optimale prestaties en van een lange gebruiksduur van de camera te verzekeren. Bewaar deze handleiding op een veilige plaats zodat u hem ook later nog eens kunt raadplegen.
- Voordat u belangrijke opnamen gaat maken, doet u er goed aan eerst enkele proefopnamen te maken teneinde u met uw camera vertrouwd te maken.
- In het belang van de voortdurende verbetering van onze producten, behoudt Olympus zich het recht voor de in deze handleiding gepubliceerde informatie bij te werken of aan te passen.

Registreer uw product op www.olympus.eu/register-product en ontvang extra voordelen van Olympus!

De inhoud van de doos controleren



Digitale camera



Camერიem



Styluspen



Lithium-ionbatterij
(LI-50B)



USB-kabel
(CB-USB8)

Andere niet afgebeelde
accessoires: Garantiekaart
De inhoud kan variëren naar
plaats van aankoop.



AV-kabel
(CB-AVC3)



of





USB-lichtnetadapter
(F-2AC)

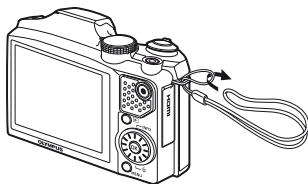

OLYMPUS Setup-
cd-rom

De camerariem bevestigen



 Trek de camerariem zo strak dat deze niet los kan raken.



Namen van onderdelen

Camera

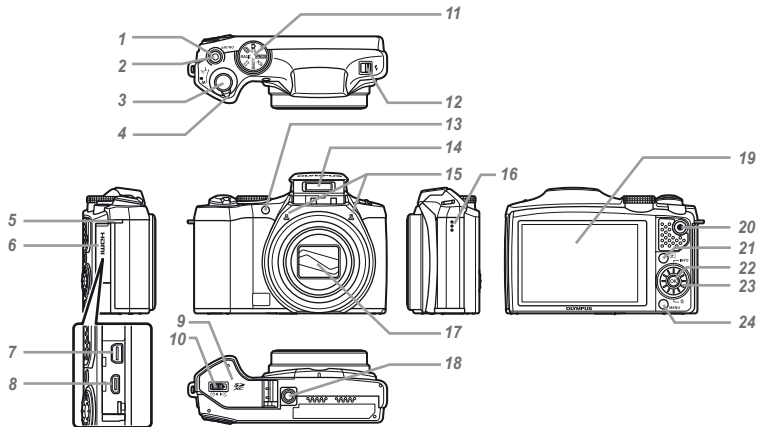

- 1 ON/OFF-knop
- 2 Indicatorlampje
- 3 Ontspanknop
- 4 Zoomknop
- 5 Oogje voor de riem
- 6 Klepje over de connector
- 7 Multiconnector
- 8 HDMI-microconnector
- 9 Klepje van het
batterijcompartiment/het
kaartje

- 10 Vergrendeling van het
batterij-/kaartcompartiment
- 11 Functieknop
- 12 Fluitschakelaar
- 13 AF-hulpverlichting
Zelfontspanner-LED
- 14 Flitser
- 15 Microfoon
- 16 Luidspreker
- 17 Lens
- 18 Statiefaansluiting

- 19 Monitor
- 20 -knop (videobeelden
opnemen)
- 21 -knop (schakelen tussen
fotograferen en weergeven)
- 22 -knop (OK)
- 23 Wielknop
INFO-knop
(informatiedisplay wijzigen)
- 24 -knop (wissen)
- 24 MENU-knop

Weergave stand fotograferen

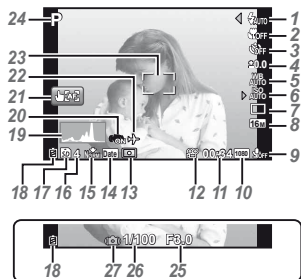

- | | | | | | |
|---|-------------|---|-------------|--|-------------|
| 1 Flitser | Blz. 19 | 11 Resterende opnametijd
(videobeelden) | Blz. 17 | 20 Beeldstabilisatie
(stilstaand beelden)/
Digitale beeldstabilisatie
(videobeelden) | Blz. 40 |
| Flitser stand-by/opladen
flitser | Blz. 61 | 12 Opnamepictogram
videobeelden | Blz. 17 | 21 Modus
aanraakscherm | Blz. 9 |
| 2 Macro/super macro | Blz. 31 | 13 Meting | Blz. 39 | 22 Wereldtijd | Blz. 54 |
| 3 Zelfontspanner | Blz. 31 | 14 Datumstempel | Blz. 41 | 23 Autofocusteken | Blz. 17 |
| 4 Belichtingscorrectie | Blz. 32 | 15 Compressie (stilstaande
beelden) | Blz. 38, 68 | 24 Stand
Fotograferen | Blz. 16, 23 |
| 5 Witbalans | Blz. 32 | 16 Aantal stilstaande beelden
dat kan worden opgeslagen
(stilstaande
beelden) | Blz. 16, 68 | 25 Diafragma waarde | Blz. 17 |
| 6 ISO | Blz. 33 | 17 Actueel geheugen | Blz. 67 | 26 Sluittijd | Blz. 17 |
| 7 Drive | Blz. 33 | 18 Batterijcontrole | Blz. 13, 62 | 27 Waarschuwing cameratrilling | |
| 8 Resolutie (stilstaande
beelden) | Blz. 34, 68 | 19 Histogram | Blz. 19 | | |
| 9 Opnemen met geluid
(videobeelden) | Blz. 42 | | | | |
| 10 Resolutie
(videobeelden) | Blz. 38, 69 | | | | |

Scherm stand Weergave

- Standaardweergave

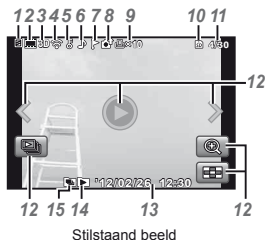

- Geavanceerde weergave

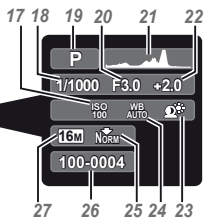
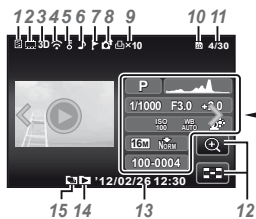

- 1 Batterijcontrole ...Blz. 13, 62
- 2 Photo with
movie clipBlz. 36
- 3 3D-weergaveBlz. 35
- 4 Overgezet met
Eye-FiBlz. 48
- 5 BeveiligenBlz. 47
- 6 Geluid
toevoegenBlz. 42, 44
- 7 FavorietBlz. 43

- 8 UploadenBlz. 47
- 9 Printreservering/aantal
printsBlz. 58
- 10 Actueel geheugenBlz. 67
- 11 Beeldnummer/totaal aantal
beelden (stilstaande
beelden)Blz. 20
Verstreken tijd/totale
opnametijd
(videobeelden)Blz. 21

- 12 Modus
aanraakschermBlz. 9
- 13 Datum en tijdBlz. 15, 54
- 14 Favorieten bekijken ...Blz. 43
- 15 Gegroepeerd beeld...Blz. 36
- 16 VolumeBlz. 20, 50
- 17 ISOBlz. 33
- 18 SluittijdBlz. 17
- 19 Stand
Fotografen ...Blz. 16, 23
- 20 DiafragmawaardeBlz. 17
- 21 HistogramBlz. 19
- 22 Belichtingscorrectie
.....Blz. 32
- 23 Shadow Adjustment-
technologieBlz. 38
- 24 WitbalansBlz. 32
- 25 Compressie (stilstaande
beelden)Blz. 38, 68
- 26 Bestandsnummer
- 27 Resolutie
.....Blz. 34, 38, 68, 69



Camera-instellingen

De functieknop en de directe knoppen gebruiken

Vaak gebruikte functies kunnen worden opgeroepen met de directe knoppen.

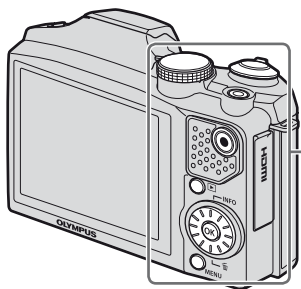

Functieknop
De opnamestand wijzigen (Blz. 23)



Zoomknop (Blz. 18, 22)

Ontspanknop (Blz. 16, 61)



Ⓛ-knop (videobeelden maken)
(Blz. 17)



▶-knop (schakelen tussen
fotograferen en weergeven)
(Blz. 17, 20, 49)



MENU MENU knop (Blz. 8)

Wielknop

△-knop (omhoog)/INFO-knop
(wijzigen informatiedisplay) (Blz. 19, 22)

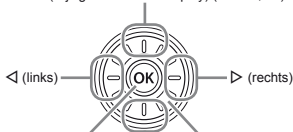

◀ (links)

▶ (rechts)

Ⓛ-knop

▽-knop (omlaag)/■-knop (wissen) (Blz. 21)



De wielknop kan ook worden
gebruikt om de selecties
te wijzigen.

Bedieningsaanwijzingen

De symbolen Δ ∇ \triangleleft \triangleright die worden weergegeven tijdens de beeldselectie en de menunavigatie, geven de functies aan van de knoppen op de wielknop (Blz. 6).



De bedieningsaanwijzingen op het scherm geven de functies aan van de knoppen **MENU** en \odot en van de zoomknop.

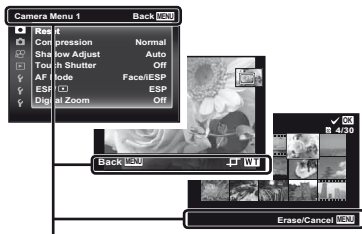

Bedieningsaanwijzingen

Het menu gebruiken

Gebruik het menu om camera-instellingen te wijzigen.

! Bepaalde menu's zijn mogelijk niet beschikbaar, afhankelijk van andere instellingen of de fotostand.

Funciemenü

Druk tijdens het fotograferen op \triangleleft om het funciemenü weer te geven. Het funciemenü biedt toegang tot vaak gebruikte opname-instellingen.

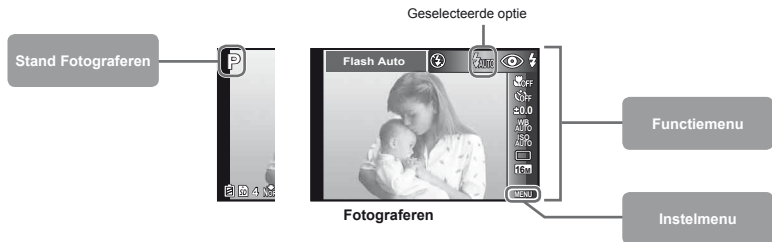

Het funciemenü selecteren

Gebruik Δ ∇ om een menu te selecteren, en gebruik \triangleleft \triangleright om een menuoptie te selecteren. Druk op de knop \odot om het funciemenü in te stellen.

Instelmenu

Druk tijdens fotograferen of weergave op de knop **MENU** om het instelmenu weer te geven. Het instelmenu omvat diverse camera-instellingen, waaronder opties die niet vermeld zijn in het functiemenu, weergave-opties en de tijd en datum.

1 Druk op de knop **MENU**.

- Het instelmenu verschijnt.

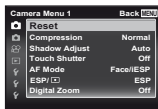

2 Druk op \triangleleft om de paginatabs te selecteren.

Gebruik \triangle ∇ om de gewenste paginatab te selecteren en druk op \triangleright .

Paginatab

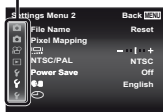

Submenu 1

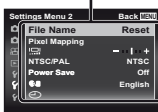

3 Gebruik \triangle ∇ om het gewenste submenu 1 te selecteren en druk vervolgens op de knop **OK**.

Submenu 2

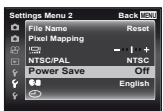

4 Gebruik \triangle ∇ om het gewenste submenu 2 te selecteren en druk vervolgens op de knop **OK**.

- Als u een instelling hebt geselecteerd, verschijnt het vorige scherm opnieuw.

Er zijn eventueel nog andere bewerkingen mogelijk. "Menu-instellingen" (Blz. 38 tot 55)

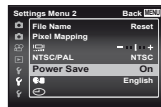

5 Druk op de knop **MENU** om de instelling te voltooien.

Het aanraakpaneel gebruiken

Gebruik het aanraakpaneel door het scherm met uw vinger aan te raken.

- ! Het aanraakpaneel kan worden gebruikt voor handelingen die in deze handleiding met  zijn aangegeven.
- Wanneer u een schermbeveiliging of handschoenen gebruikt, kan het aanraakpaneel mogelijk minder goed werken.
- Gebruik een styluspenn (meegeleverd) wanneer u het aanraakpaneel moeilijk met uw vinger kunt bedienen.

Gebruik voor de live-gids (Blz. 23)

In de stand **IAUTO** kan de live-gids worden ingesteld

1 Raak aan.

- Raak een item aan om het niveau in te stellen.

2 Sleep de schuifknop van de niveaubalk verticaal om het niveau in te stellen, en raak aan.



- Raak  aan om de live-gids af te sluiten.



Gebruik voor de opnamestand

Door het scherm aan te raken kan het onderwerp worden ingesteld waarop moet worden scherpgesteld of kan de foto worden gemaakt.

Telkens wanneer  wordt aangeraakt, wordt de handeling gewijzigd.

- : Het aangeraakte onderwerp wordt scherpgesteld en de foto wordt automatisch gemaakt.
- : Voor het aangeraakte onderwerp wordt de automatische scherpstelling vergrendeld. Druk op de ontspanknop om de foto te maken. Raak  aan om de AF-vergrendeling op te heffen. De scherpstelvergrendeling eindigt wanneer de sluiters wordt ontspannen.

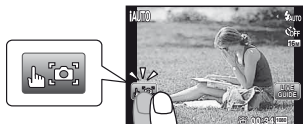

Gebruik voor de weergavestand

Het weergegeven beeld kan worden gewijzigd of vergroot.

Eén beeld tegelijk vooruit of achteruit gaan:

Sleep het scherm naar links om één beeld vooruit te gaan of sleep het scherm naar rechts om één beeld terug te keren.



Zoom:

Raak  aan om het beeld te vergroten.

- Wanneer het vergrote beeld wordt geslept, wordt het weergegeven beeld ook verplaatst.

Index:

Raak  aan om het beeld weer te geven in indexweergave.

- Raak het beeld aan om het beeld weer te geven in enkelbeeldweergave.

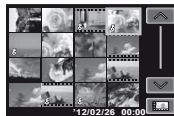

Weergave (groepeerd beeld, panoramabeeld, video, foto met filmclip, geluid opgenomen bij een beeld):

Raak  aan.

- Raak  aan om de gegroepeerde beelden uit te vouwen.

Menu-index

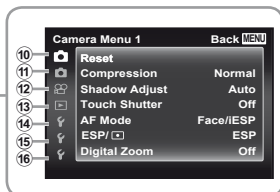

- | | | |
|---|---|--|
| <p>① Stand Fotograferen
 P (automatisch programma)Blz. 16
 iAUTO (iAUTO).....Blz. 23
 (Photo with Movie Clip).....Blz. 28
 MR (Multi Recording) ...Blz. 29
 MAGIC (Magic Filter)Blz. 25
 (panorama).....Blz. 26
 BEAUTY (Beauty)Blz. 25
 SCN (motiefprogramma)Blz. 24</p> | <p>AF Mode
 ESP/ Digital Zoom</p> <p>⑪ (Cameramenu 2).....Blz. 40
 Image Stabilizer
 AF Illuminat.
 Rec View
 Pic Orientation
 Icon Guide
 Date Stamp
 Super-Res Zoom</p> | <p>⑭ (Instellingenmenu 1) ...Blz. 48
 Memory Format/Format Backup
 Eye-Fi
 Print Order
 USB Connection
 Power On
 Sound Settings</p> |
| <p>② FlitserBlz. 19
 ③ MacroBlz. 31
 ④ ZelfontspannerBlz. 31
 ⑤ BelichtingscorrectieBlz. 32
 ⑥ WitbalansBlz. 32
 ⑦ ISOBlz. 33
 ⑧ DriveBlz. 33
 ⑨ ResolutieBlz. 34</p> | <p>⑫ (Menu Videobeelden)Blz. 38
 Image Size
 IS Movie Mode
 (Filmgeluid opnemen)
 Wind Noise Reduction</p> | <p>⑮ (Instellingenmenu 2) ...Blz. 50
 File Name
 Pixel Mapping
 (Monitor)
 TV Out
 Power Save
 (Taal)
 (Datum/tijd)</p> |
| <p>⑩ (Cameramenu 1)Blz. 38
 Reset
 Compression
 Shadow Adjust
 Touch Shutter</p> | <p>⑬ (Weergavemenu).....Blz. 43
 Slideshow
 Favorites
 Photo Surfing
 Edit
 Erase
 (Beveiligen)
 Upload Order</p> | <p>⑯ (Instellingenmenu 3) ...Blz. 54
 World Time
 Reset Database
 Beauty Settings
 Touch Calibration</p> |

De camera gereedmaken

De batterij en het kaartje plaatsen

1

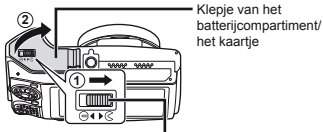

Vergrendeling van het batterij-/kaartcompartiment

2

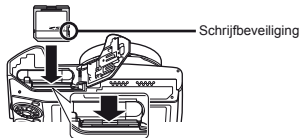
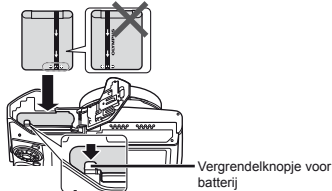

- ! Plaats de batterij met de -markering naar het vergrendelknopje van de batterij.
- ! Beschadigingen aan de buitenzijde van de batterij (krassen, enz.) kunnen warmte of een ontploffing veroorzaken.
- ! Schuif het vergrendelknopje voor de batterij in de richting van de pijl om de batterij te plaatsen.

- ! Steek het kaartje recht in de kaartsleuf totdat het op zijn plaats vastklikt.
- ! Zorg ervoor dat het klepje van het batterijcompartiment/het kaartje gesloten is wanneer u de camera gebruikt.
- ! Schuif het vergrendelknopje voor de batterij in de richting van de pijl om de batterij te ontgrendelen, en haal de batterij eruit.
- ! Schakel de camera uit voor u het klepje van het batterijcompartiment/het kaartje opent.
- ! Gebruik altijd SD/SDHC/SDXC-kaartjes of Eye-Fi-kaartjes in deze camera. Plaats geen andere soorten geheugenkaartjes in het toestel. "Het kaartje gebruiken" (Blz. 67)
- ! Raak de contactpunten van het kaartje niet direct aan.
- ! Deze camera kan worden gebruikt zonder kaartje, waarbij de beelden worden opgeslagen in het interne geheugen van de camera.

3

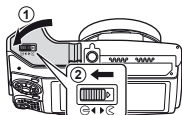

- ! "Aantal foto's dat kan worden opgeslagen (stilstaande beelden)/continue opnametijd (videobeelden) in het interne geheugen en op kaartjes" (Blz. 68, 69)

Het kaartje verwijderen

1

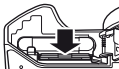

2



- ! Druk het kaartje in tot u een klik hoort en het kaartje uitspringt, neem het kaartje dan uit de camera.

De batterij laden met de meegeleverde USB-lichtnetadapter

- ⚠ De meegeleverde F-2AC USB-lichtnetadapter (hierna de USB-lichtnetadapter genoemd) is afhankelijk van de regio waar u de camera heeft gekocht. Als u een USB-lichtnetadapter met rechtstreekse stekker heeft ontvangen, steekt u deze rechtstreeks in het stopcontact.
- ⚠ De meegeleverde USB-lichtnetadapter is bedoeld om op te laden en weer te geven. Maak geen opnames terwijl de lichtnetadapter aangesloten is op de camera.
- ⚠ Wanneer het opladen voltooid is, mag u niet vergeten de USB-lichtnetadapter uit het stopcontact te halen.
- ⚠ De batterij in de camera kan worden geladen terwijl de camera aangesloten is op een computer. De laadtijd is afhankelijk van de prestaties van de computer. (In sommige gevallen kan het ongeveer 10 uur duren om de batterij op te laden.)

1

De camera aansluiten

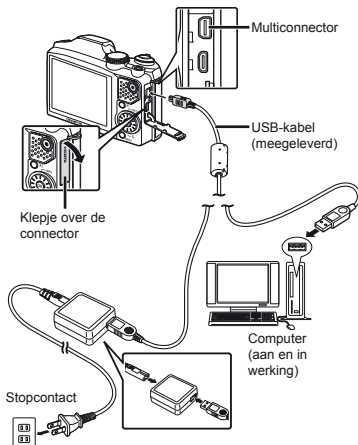

2



- ⚠ Bij levering is de batterij niet volledig geladen. Voor u de camera gebruikt, dient u de batterij op te laden tot het indicatorlampje uitgaat (maximaal 3,5 uur).
- ⚠ Als het indicatorlampje niet aangaat, is de USB-lichtnetadapter niet goed aangesloten op de camera, of is de batterij, de camera of de USB-lichtnetadapter defect.

Wanneer moeten de batterijen worden opgeladen

Laad de batterij op als de volgende foutmelding verschijnt.

Knippert rood

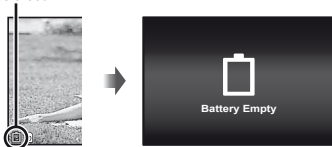

Installatie van computersoftware en productregistratie

- ! De installatie van de [ib]-computersoftware is alleen beschikbaar op Windows-computers.

Windows

1 Plaats de meegeleverde CD in een CD-ROM-station.

Windows XP

- Er verschijnt een dialoogvenster "Setup".

Windows Vista/Windows 7

- Er verschijnt een Autorun-dialoogvenster. Klik op "OLYMPUS Setup" om het dialoogvenster "Setup" weer te geven.



- ! Als het dialoogvenster "Setup" niet verschijnt, selecteert u "Deze Computer" (Windows XP) of "Computer" (Windows Vista/Windows 7) in het startmenu. Dubbelklik op het CD-ROM-pictogram (OLYMPUS Setup) om het venster "OLYMPUS Setup" te openen, en dubbelklik vervolgens op "Launcher.exe".

- ! Als een dialoogvenster "User Account Control" verschijnt, klikt u op "Yes" of "Continue".

2 Registreer uw Olympus-product.

- Klik op de knop "Registration" en volg de instructies op het scherm.

- ! De camera moet op de computer worden aangesloten om de gebruiker te registreren. "De camera aansluiten" (Blz. 12)

- ! Als er niets op het scherm van de camera verschijnt nadat u de camera heeft aangesloten op de computer, kan de batterij leeg zijn. Laat de camera aangesloten op de computer tot de batterij opgeladen is, koppel de camera dan los en sluit hem opnieuw aan.

3 Installeer OLYMPUS Viewer 2 en de [ib]-computersoftware.

- Controleer de systeemvereisten voor u met de installatie begint.
- Klik op de knop "OLYMPUS Viewer 2" of "OLYMPUS ib" en volg de instructies op het scherm om de software te installeren.

OLYMPUS Viewer 2

Besturings-systeem	Windows XP (Service Pack 2 of later)/ Windows Vista/Windows 7
Processor	Pentium 4 1,3 GHz of sneller (Core2Duo 2,13GHz of sneller vereist voor films)
RAM	1 GB of meer (2 GB of meer aanbevolen)
Vrije ruimte op de harde schijf	1 GB of meer
Monitorings-tellingen	1024 × 768 pixels of meer Minimaal 65.536 kleuren (16.770.000 kleuren aanbevolen)

[ib]

Besturings-systeem	Windows XP (Service Pack 2 of later)/ Windows Vista/Windows 7
Processor	Pentium 4 1,3 GHz of sneller (Core2Duo 2,13GHz of sneller vereist voor films)
RAM	512 MB of meer (1 GB of meer aanbevolen) (1 GB of meer vereist voor films – 2 GB of meer aanbevolen)
Vrije ruimte op de harde schijf	1 GB of meer
Monitorin- stellingen	1024 × 768 pixels of meer Minimaal 65.536 kleuren (16.770.000 kleuren aanbevolen)
Videokaart	Minstens 64 MB video-RAM met DirectX 9 of later.

* Zie online-help voor informatie over het gebruik van de software.

4 Installeer de camerahandleiding.

- Klik op "Camera Instruction Manual" en volg de instructies op het scherm.

Macintosh

1 Plaats de meegeleverde CD in een CD-ROM-station.

- Dubbelklik op het cd-pictogram (OLYMPUS Setup) op het bureaublad.
- Dubbelklik op het pictogram "Setup" om het dialoogvenster "Setup" weer te geven.



2 Installeer OLYMPUS Viewer 2.

- Controleer de systeemvereisten voor u met de installatie begint.
- Klik op de knop "OLYMPUS Viewer 2" en volg de instructies op het scherm om de software te installeren.

U kunt zich registreren als gebruiker via "Registration" in OLYMPUS Viewer 2 "Help".

OLYMPUS Viewer 2

Besturings-systeem	Mac OS X v10.4.11–v10.6
Processor	Intel Core Solo/Duo 1,5 GHz of sneller
RAM	1 GB of meer (2 GB of meer aanbevolen)
Vrije ruimte op de harde schijf	1 GB of meer
Monitorin- stellingen	1024 × 768 pixels of meer Minimaal 32.000 kleuren (16.770.000 kleuren aanbevolen)

* Andere talen kunt u kiezen in het taalkeuzevak. Voor meer informatie over het gebruik van de software, raadpleegt u de online-help.

3 Kopieer de camerahandleiding.

- Klik op de knop "Camera Instruction Manual" om de map met de camerahandleidingen te openen. Kopieer de handleiding voor uw taal naar de computer.

Taal, datum, tijd en tijdzone

U kunt de taal voor het menu en de meldingen op de monitor instellen. Bovendien verschijnen de tijd en de datum die u hier ingeeft, op diverse plaatsen, zoals in tijdstempels en in de naam van de beeldbestanden met foto's die met de camera werden gemaakt.

1 Nadat u de camera heeft ingeschakeld met de knop ON/OFF, selecteert u een taal met $\Delta \nabla \langle \rangle$ en drukt u op de knop \odot .

- ! De menu's kunnen worden gebruikt om de geselecteerde taal te wijzigen. [OK] (Blz. 53)

2 Gebruik $\Delta \nabla$ om het jaar te selecteren bij [Y].

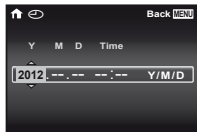

Instelscherm datum en tijd

3 Druk op \triangleright om de instelling voor [Y] op te slaan.

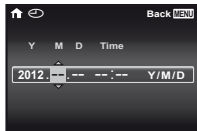

4 Zoals in stappen 2 en 3 gebruikt u $\Delta \nabla \langle \rangle$ om [M] (maand), [D] (dag), [Time] (uren en minuten) en [Y/M/D] (volgorde datum) in te stellen, waarna u op de \odot -knop drukt.

- ! Voor een nauwkeurigere instelling drukt u op de knop \odot als het tijdsignaal 00 seconden aangeeft.
- ! Als u de datum en de tijd wenst te wijzigen, past u de instelling aan vanuit het menu. [E] (Datum/tijd) (Blz. 54)

5 Gebruik $\langle \rangle$ om de tijdzone [\uparrow] te selecteren en druk op de knop \odot .

- Gebruik $\Delta \nabla$ om de zomertijd ([Summer]) in of uit te schakelen.

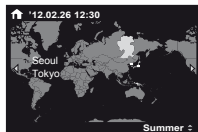

- ! De menu's kunnen worden gebruikt om de geselecteerde tijdzone te wijzigen. [World Time] (Blz. 54)

Fotograferen, weergeven en wissen

Fotograferen met de optimale diafragma waarde en sluitertijd (stand P)

In deze stand worden de automatische opname-instellingen geactiveerd en kunt u naar wens diverse andere fotofuncties aanpassen, zoals belichtingscorrectie, witbalans enz.

1 Stel de functieknop in op **P**.



2 Druk op de ON/OFF-knop om de camera in te schakelen.

Indicator **P**-stand



Aantal stilstaande beelden dat kan worden opgeslagen (Blz. 68)

3 Houd de camera goed vast en kadreeer de foto.

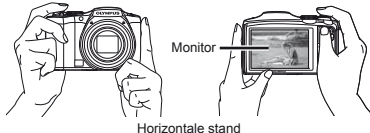

Horizontale stand

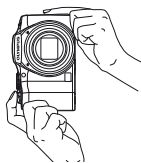

Verticale stand

 Wanneer u de camera vasthoudt, dient u op te letten dat uw vingers of andere voorwerpen zich niet voor de flitser of microfoon bevinden.

4 Druk de ontspanknop half in om scherp te stellen op het onderwerp.

- Als de camera zich scherpstelt op het onderwerp, wordt de belichting vastgehouden (sluitertijd en diafragma waarde worden weergegeven) en het autofocussteken wordt groen.
- De camera kan niet scherpstellen als het autofocussteken rood knippert. Probeer opnieuw scherp te stellen.

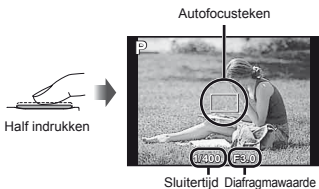

! "Scherpstellen" (Blz. 63)

5 Om de foto te maken drukt u de ontspanknop voorzichtig volledig in zonder de camera te bewegen.

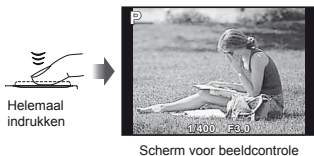

Foto's bekijken tijdens fotograferen

Door op de knop te drukken, kunt u beelden weergegeven. Om terug te keren naar de stand fotograferen, drukt u op de knop of drukt u de ontspanknop half in.

De camera uitschakelen

Druk nogmaals op de knop ON/OFF.

Videobeelden maken

1 Druk op de knop om de opname te starten.

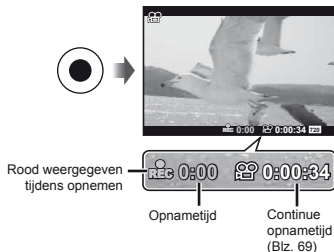

- ! Geluid wordt bij videobeelden opgenomen.
- ! De effecten voor de huidige opnamestand worden ook toegepast op videobeelden. Bepaalde effecten van de stand Fotograferen worden mogelijk niet toegepast op videobeelden.
- ! U kunt stilstaande beelden opnemen terwijl u videobeelden opneemt. "Stilstaande beelden opnemen tijdens opname van videobeelden" (Blz. 30)

2 Druk opnieuw op de knop om de opname te stoppen.

Gebruik van de zoomfunctie

Met de zoomknop kunt u het opnamebereik aanpassen.

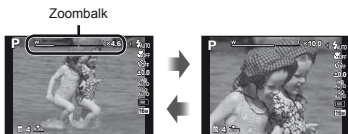
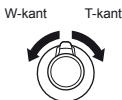

- ! Optische zoom: 24x
- Super-Res Zoom: 2x
- Digitale zoom: 4x

Grotere beelden maken [Digital Zoom]/[Super-Res Zoom]

- ! Het type en het niveau van de zoom kunnen worden gecontroleerd aan de hand van het uitzicht van de zoombalk. De weergave is afhankelijk van de opties die werden geselecteerd voor [Digital Zoom] (Blz. 40), [Super-Res Zoom] (Blz. 42) en [Image Size] (Blz. 34).

Optische zoom:

Resolutie	Zoombalk
16M	<p>Optisch zoombereik</p>
Overige	<p>De vergrotingsfactor is afhankelijk van de resolutie-instelling.¹⁾</p>

[On] geselecteerd voor [Super-Res Zoom]:

Resolutie	Zoombalk
16M/16:9 L	<p>Zoombereik met superresolutie</p>

[On] geselecteerd voor [Digital Zoom]:

Resolutie	Zoombalk
16M	<p>Digitaal zoombereik</p>
Overige	<p>De vergrotingsfactor is afhankelijk van de resolutie-instelling.¹⁾</p> <p>Digitaal zoombereik</p>

¹⁾ Als [Image Size] minder dan de volledige resolutie bedraagt na het bereiken van de maximale optische zoom, zal de camera automatisch het beeld verkleinen en bijsnijden tot aan de waarde geselecteerd voor [Image Size] en overschakelen naar de digitale zoomfunctie als [Digital Zoom] ingesteld is op [On].

- ! Foto's die werden gemaakt terwijl de zoombalk rood wordt weergegeven, kunnen er "korrelig" uitzien.

Gebruik van de flitser

De flitserfuncties kunnen worden gekozen overeenkomstig de lichtomstandigheden.

1 Verschuif de fliterschakelaar om de flitser op te klappen.

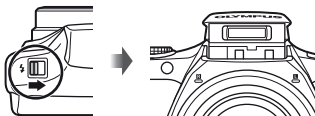

De flitser uitschakelen

Druk de flitser omlaag in de camera.

2 Selecteer de flitseroptie in het functiemenu.

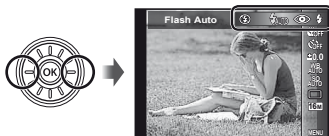

3 Gebruik \triangleleft \triangleright om de optie te selecteren en druk op de knop \odot om in te stellen.

Optie	Beschrijving
Flash Auto	Bij weinig licht of tegenlicht ontsteekt de flitser automatisch.
Redeye	Inleidende flitsen worden gebruikt om rode ogen in uw foto's te voorkomen.
Fill In	De flitser ontsteekt altijd, ongeacht het beschikbare licht.
Flash Off	De flitser ontsteekt niet.

De weergave van de foto-informatie wijzigen

De weergave van de scherm informatie kan worden aangepast aan de situatie, bijvoorbeeld om het scherm goed te kunnen zien of om een nauwkeurige compositie te maken met behulp van de rasterweergave.

1 Druk op \triangle (INFO).

- De weergegeven foto-informatie wijzigt in onderstaande volgorde telkens als u op de knop drukt. "Weergave stand fotograferen" (Blz. 4)

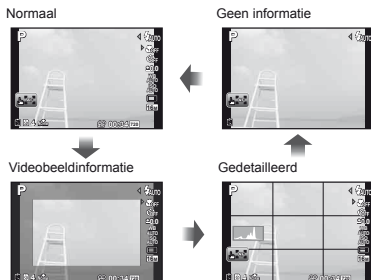

Een histogram lezen

Als de piek het beeld te veel wit, is het beeld vooral wit.

Als de piek het beeld te veel vult, is het beeld vooral zwart.

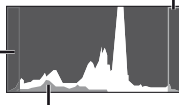

Het groene gedeelte toont de verdeling van de luminescentie in het centrum van het scherm.

Beelden bekijken

1 Druk op de knop .

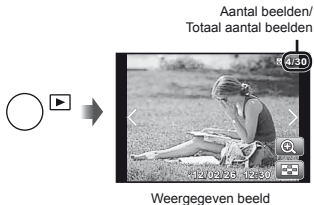

2 Draai de wielknop om een beeld te selecteren.

- Daartoe kunt u op  drukken.



 Blijf de wielknop draaien om snel vooruit of achteruit te gaan. Daartoe kunt u  vasthouden.

 De weergavegrootte van de beelden kan worden gewijzigd. "Indexweergave en close-upweergave" (Blz. 22)

Geluidsoptnamen weergeven

Om geluid weer te geven dat bij een beeld werd opgenomen, selecteert u het beeld en drukt u op de knop .



Tijdens geluidswaergave

 Druk op  om het volume aan te passen.

Gegroepeerde beelden weergeven

Meerdere beelden worden afhankelijk van de opnameomstandigheden als een groep weergegeven. "Gegroepeerde beelden weergeven" (Blz. 36)

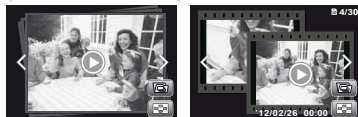

Gegroepeerde beelden



Videobeelden afspelen







Selecteer een video en druk op de knop .



Videobeelden

Tijdens afspelen

 Draai de zoomknop naar T om de video-index weer te geven. Gebruik   om het beeld te selecteren waarmee de weergave start.

Weergave pauzeren en opnieuw starten	Druk op de knop  om de weergave te pauzeren. Tijdens pauze, snel vooruit of snel achteruit weergeven drukt u op de knop  om de weergave opnieuw te starten.
Snel vooruit	Druk op  om snel vooruit te gaan. Druk nogmaals op  om de snelheid te verhogen.
Achteruit gaan	Druk op  om achteruit te gaan. De snelheid waarmee de opname achteruit gaat, neemt toe telkens wanneer u op  drukt.
Het volume aanpassen	Draai de wielknop of gebruik  om het volume aan te passen.

Bedieningen terwijl de weergave gepauzeerd is



Springen	Druk op Δ ∇ om naar de vorige/ volgende index te springen.
Eén beeld tegelijk vooruit of achteruit gaan^{*1}	Draai de wielknop om één beeld tegelijk vooruit of achteruit te gaan. Blijf de wielknop draaien om continu vooruit of achteruit te gaan.
Weergave hernemen	Druk op de knop \odot om de weergave te hernemen.

^{*1} Druk op \triangleright of \triangleleft om één beeld tegelijk vooruit of achteruit te gaan. Houd \triangleright of \triangleleft ingedrukt om continu vooruit of achteruit te gaan.

Afspelen van videobeelden stoppen

Druk op de knop **MENU**.

Beelden wissen tijdens afspelen (één beeld wissen)

- 1 Geef het beeld weer dat u wenst te wissen en druk op ∇ (🗑️).

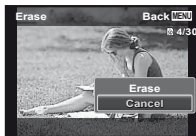

- 2 Druk op Δ ∇ om [Erase] te selecteren en druk op de knop \odot .

- ! Meerdere beelden of alle beelden kunnen tegelijk worden gewist (Blz. 47).

Indexweergave en close-upweergave

Met indexweergave kunt u snel het gewenste beeld selecteren. Met close-upweergave (tot 10x vergroting) kunt u beelddetails controleren.

1 Draai de zoomknop.

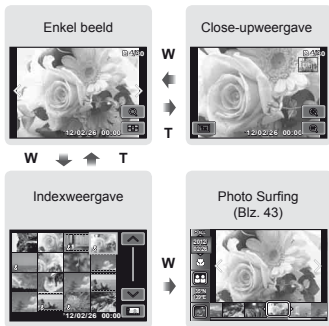

Een afbeelding in indexweergave selecteren

Gebruik $\Delta \nabla \langle \rangle$ om een beeld te selecteren, en druk op de knop \odot om het geselecteerde beeld weer te geven op het volledige scherm.

Een afbeelding in close-upweergave verschuiven

Gebruik $\Delta \nabla \langle \rangle$ om de weergavezone te verplaatsen.

[Photo Surfing] stoppen

Gebruik $\Delta \nabla$ om [ALL] te selecteren en druk op de knop \odot .

De weergave van de beeldinformatie wijzigen

De foto-informatie die op het scherm wordt weergegeven, kan worden gewijzigd.

1 Druk op Δ (INFO).

- De weergegeven beeldinformatie wijzigt in onderstaande volgorde telkens als u op de knop drukt.

Normaal



Geen informatie



Gedetailleerd



! "Een histogram lezen" (Blz. 19)

Fotostanden gebruiken

De fotostand wijzigen

- ! De fotostand (**P**, **i**AUTO, **SCN**, **BEAUTY**, **MAGIC**, **MRI**, **MR**) kan worden gewijzigd met de functieknop. "Functieknop" (Blz. 6)
- ! De standaardinstellingen van de functie zijn aangegeven in .

Fotograferen met automatische instellingen (stand iAUTO)

De camera selecteert automatisch de optimale fotostand voor de scène. De opnameomstandigheden worden bepaald door de camera en de instellingen kunnen niet worden gewijzigd, met uitzondering van bepaalde functies.

1 Stel de fotostand in op **i**AUTO.

Het pictogram wijzigt afhankelijk van het motiefprogramma dat automatisch door de camera wordt geselecteerd



- ! In sommige gevallen kiest de camera niet de gewenste stand om te fotograferen.
- ! Als de camera de ideale stand niet kan identificeren, wordt de stand **P** geselecteerd.

De live-gids gebruiken

De live-gids kan worden gebruikt om instellingen te wijzigen in de stand **i**AUTO.

Items van de gids

- Kleurverzadiging wijzigen
- Kleurbeeld wijzigen
- Helderheid wijzigen

- 1 Druk op **OK** om de live-gids weer te geven.
- 2 Gebruik **Δ** **∇** om een item te markeren en druk op **OK**.



- 3 Gebruik **Δ** **∇** om een niveau te kiezen en het effect of de beschrijving te controleren.
 - Druk de ontspanknop half in om te selecteren.



- 4 Druk op de ontspanknop om een foto te maken.
 - Om de live-gids van het scherm te verwijderen, drukt u op de knop **MENU**.
- ! Foto's kunnen er korelig uitzien bij bepaalde instelniveaus van de live-gids.

- ! Afhankelijk van het onderwerp of de situatie (als de afstand tussen de camera en het onderwerp te klein is) is het mogelijk dat het beeld er niet driedimensionaal uitziet.
- ! De 3D-weergavehoek varieert afhankelijk van het onderwerp enz.
- ! Als u de 3D-opnamestand wenst af te sluiten zonder een beeld op te slaan, drukt u op de knop **MENU**.
- ! [Image Size] (Blz. 34) is vast ingesteld op [16:9].
- ! De zoomverhouding is vast ingesteld.
- ! De scherpstelling, de belichting en de witbalans worden vastgelegd wanneer het eerste beeld wordt gemaakt.
- ! De flitser is vast ingesteld op [Flash Off].

Fotograferen met speciale effecten (MAGIC modus)

Om uw foto extra expressie te geven, selecteert u het gewenste effect.

1 Stel de fotostand in op **MAGIC**.



2 Gebruik <D> om de stand te selecteren, en druk op de knop **OK**.

Pictogram dat de ingestelde stand **MAGIC** aangeeft

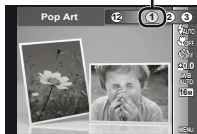

Stand Fotograferen	Optie
MAGIC FILTER	1 Pop Art
	2 Pin Hole
	3 Fish Eye
	4 Drawing
	5 Soft Focus
	6 Punk
	7 Sparkle
	8 Watercolor
	9 Reflection
	10 Miniature
	11 Fragmented
	12 Dramatic

- ! In de stand **MAGIC** zijn de optimale instellingen voorgeprogrammeerd voor elk effect. Daarom kunnen bepaalde instellingen in bepaalde standen niet worden gewijzigd.

Fotograferen met Beauty Fix-effecten (stand BEAUTY)

- ! Afhankelijk van de foto is het mogelijk dat het bewerken niet efficiënt verloopt.

1 Stel de fotostand in op **BEAUTY**.



2 Gebruik <D> om de retoucheerinstelling te selecteren en druk op de knop **OK** om in te stellen.

Geselecteerde optie



- [Set 1], [Set 2] of [Set 3] retoucheert het beeld overeenkomstig de Beauty Settings. [Beauty Settings] (Blz. 55)

3 Richt de camera op het onderwerp. Controleer het kader dat rond het door de camera gedetecteerde gezicht verschijnt, en druk vervolgens op de ontspanknop om de foto te maken.

- ! Zowel het onbewerkte beeld als het bewerkte beeld worden opgeslagen.
- ! Als het beeld niet kan worden geretoucheerd, wordt alleen het onbewerkte beeld opgeslagen.
- ! De [Image Size] van het geretoucheerde beeld is vastgezet op [5M].
- ! Alleen het door de camera gedetecteerde gezicht wordt geretoucheerd.

4 Selecteer [OK] of [Beauty Fix] in het scherm voor beeldcontrole en druk vervolgens op de knop om het beeld op te slaan of verder te retoucheeren.

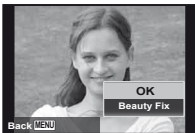

Beauty Fix

- 1 Selecteer een retoucheeritem en druk op de knop .

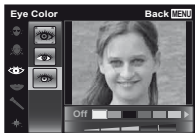

- 2 Druk op de knop  in het scherm voor beeldcontrole.
 - De instellingen voor Beauty Fix kunnen worden geregistreerd. [Beauty Settings] (Blz. 55)

Panoramabeelden maken (stand)

1 Stel de fotostand in op .



2 Gebruik om de stand te selecteren. Wanneer u [Auto] selecteert, drukt u op . Wanneer u een andere stand dan [Auto] selecteert, drukt u op de knop .



Submenu	Toepassing
Auto	Panoramabeelden worden automatisch gecombineerd door de camera gewoon in de opnamerichting te zwenken. Druk één keer op de ontspanknop om de reeks te starten.
Manual	De camera maakt drie beelden en combineert ze. De gebruiker kadreert de foto's met behulp van het hulpkader en ontspant de sluiters handmatig.
PC	De gemaakte beelden worden tot een panoramabeeld gecombineerd met behulp van de pc-software.

3 Wanneer u opneemt met [Auto] Gebruik om de weergavehoek te selecteren en druk op de knop .

- ! Meer informatie over het installeren van de pc-software vindt u bij "Installatie van computersoftware en productregistratie" (Blz. 13).

- ❗ Wanneer [Auto] of [Manual] is ingesteld, is [Image Size] (Blz. 34) is vast ingesteld op 2M of gelijkwaardig.
- ❗ De scherpsstelling, de belichting, de zoomstand (Blz. 18) en de witbalans (Blz. 32) worden vastgezet bij het eerste beeld.
- ❗ De flitser (Blz. 19) is vast ingesteld op de stand  (Flash Off).

Opnemen met [Auto]

- ① Richt de camera op de beginpositie.
 - Gebruik $\Delta \nabla < \triangleright$ om de opnamerichting te selecteren.
- ② Druk op de ontspanknop om de opname te starten. Beweeg de camera langzaam in de richting van de pijl op de monitor.



Gids

- ③ Wanneer de opname het einde van de gids op de monitor bereikt, wordt de opname automatisch beëindigd.
 - De camera verwerkt de beelden automatisch en het gecombineerde panoramabeeld wordt weergegeven.
 - Om halverwege te stoppen, drukt u op de ontspanknop of op de knop . Als de camera even wordt gepauzeerd, wordt de opname automatisch beëindigd.
- ❗ Als de melding "Image was not created." wordt weergegeven, maakt u de opname opnieuw.
- ❗ Als u de panoramafunctie wenst af te sluiten zonder een beeld op te slaan, drukt u op de knop **MENU**.

Fotograferen met [Manual]

- ① Gebruik $\Delta \nabla < \triangleright$ om op te geven aan welke kant het volgende beeld moet worden aangesloten.

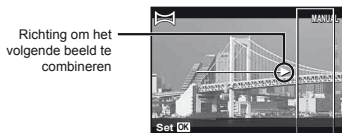

- ② Druk op de ontspanknop om het eerste beeld te maken. Het gedeelte van het eerste beeld in het witte kader wordt weergegeven in verbindingsgedeelte 1.

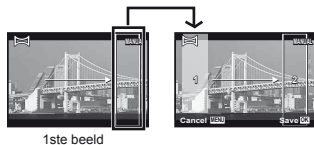

- ③ Kadreer de volgende foto zo, dat verbindingsgedeelte 1 en verbindingsgedeelte 2 elkaar overlappen.
- ④ Druk op de ontspanknop om de volgende foto te maken.
- ❗ Druk op de knop  om slechts 2 beelden te combineren.
- ⑤ Herhaal stappen ③ en ④ om een derde beeld te maken.
 - Als het derde beeld gemaakt is, verwerkt de camera de beelden automatisch en wordt het gecombineerde panoramabeeld weergegeven.
- ❗ Als u de panoramafunctie wenst af te sluiten zonder een beeld op te slaan, drukt u op de knop **MENU**.

Foto's maken met [PC]

- 1 Gebruik Δ ∇ \triangleleft \triangleright om de richting te selecteren waarin de beelden worden gecombineerd.
 - 2 Druk op de ontspanknop om het eerste beeld te maken en richt de camera dan voor de tweede opname. De opnameprocedure is dezelfde als bij [Manual].
 - 3 Herhaal stap 2 tot u het gewenste aantal beelden hebt genomen, en druk op de knop \odot (OK) of op de knop MENU als u klaar bent.
- ! U kunt panoramabeelden maken voor maximaal 10 beelden.
- ! Herhaal stap 2 tot u het gewenste aantal beelden hebt genomen, en druk op de knop \odot (OK) of op de knop MENU als u klaar bent.
- ! Raadpleeg de Help van de pc-software om panoramabeelden te maken.

Een stilstaand beeld met videoclip opnemen (stand $\text{P} \text{V}$)

Wanneer u een stilstaand beeld opneemt, wordt tegelijk een videoclip opgenomen voor en na het ontspannen van de sluitur.

1 Stel de fotostand in op $\text{P} \text{V}$ (Photo with Clip).



Pictogram dat de ingestelde videoduur aangeeft

Submenu	Beschrijving
7B	7 sec./3 sec.
5B	5 sec./3 sec.
3B	3 sec./3 sec.
7D	7 sec./0 sec.
5D	5 sec./0 sec.
3D	3 sec./0 sec.

- ! Opnemen is in de volgende omstandigheden eventueel niet mogelijk: onmiddellijk na het oproepen van de opnamestand (bijvoorbeeld onmiddellijk na het inschakelen van de camera) of onmiddellijk nadat een foto werd gemaakt.
- ! De resolutie van de videobeelden is ingesteld op VGA of 360p.
- ! Gemaakte beelden worden als een groep weergegeven. "Gegroepeerde beelden weergeven" (Blz. 36)

2 Gebruik \triangleleft om het functiemenu te openen. Gebruik \triangleleft \triangleright om de duur van de videoclip te selecteren en druk op de knop \odot (OK).

Twee soorten beelden tegelijk opnemen (stand **MR**)

- ! In de stand **MR** gelden een aantal beperkingen voor de resolutie. De resolutie kan, afhankelijk van de instellingen, automatisch worden gewijzigd.

1 Stel de fotostand in op **MR** (Multi Recording).



2 Gebruik $\triangleleft \triangleright$ om de stand te selecteren, en druk op de knop ∇ .

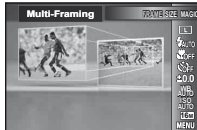

Submenu	Beschrijving
Multi-Framing	De camera maakt tegelijk twee beelden in een verschillende hoek: één groothoek en één uitgesneden.
Multi-File	De camera maakt tegelijk twee beelden in verschillende resoluties.
MAGIC and Original	De camera maakte tegelijk twee beelden: één met Magic Filter en één ongewijzigd origineel.

[Multi-Framing] gebruiken

U kunt het onderwerp volgen voor de close-upopname. Tik op PO om de volgfunctie in te schakelen

Onderwerp volgen

- 1 Tik op PO om de functie onderwerp volgen op PO te zetten.
- 2 Selecteer de kaderinstelling en druk op de knop OK .
- 3 Lijn het autofocusteken uit op het onderwerp voor de zoomhoek en druk op de knop OK .
 - Het kader volgt automatisch het onderwerp door de kleur ervan te detecteren.



Onderwerp volgen uitschakelen

- 1 Tik op PO om de functie onderwerp volgen op PO te zetten.
- 2 Gebruik $\triangle \nabla \triangleleft \triangleright$ of tik om het kader te positioneren.
 - ! Beelden kunnen niet worden gemaakt door op de monitor te tikken.
 - ! Wanneer de camera het onderwerp niet kan volgen, wordt het kader rood.
 - ! [Image Size] is als volgt beperkt.

Stilstaand L: [5M] of lager
 beeld S: [3M] of lager
 Videobeelden : [720], [VGA]

[Multi-File] gebruiken

- 1 Selecteer de grootte voor het subbeeld en druk op de knop OK .

! [Image Size] is als volgt beperkt.

Stilstaand beeld	Hoofd: [2M] of lager
	Sub: [1M], [VGA], [QVGA]
Videobeelden	Hoofd: [1080i], [720i]
	Sub: [640x360], [320x180]

[MAGIC and Original] gebruiken

① Gebruik <|> om de stand te selecteren, en druk op de knop .

! Wanneer in deze stand videobeelden worden opgenomen, is [Image Size] beperkt tot [720i] of lager.

! Wanneer in deze stand videobeelden worden opgenomen, zijn [Sparkle], [Soft Focus], [Miniature], [Fragmented] en [Dramatic] niet beschikbaar.

3 Maak opnamen.

- Druk op de ontspanknop om twee stilstande beelden op te nemen met de door u uitgevoerde instellingen.
- Druk op de knop  om twee video-opnamen te starten met de door u uitgevoerde instellingen. Druk opnieuw op de knop  om de opname te stoppen.

! Opnemen terwijl u het opnamegebied voor videobeelden controleert.

! Druk meerdere keren op  om het opnamegebied voor videobeelden weer te geven.

! Gemaakte beelden worden als een groep weergegeven. (Blz. 36)

Stilstaande beelden opnemen tijdens opname van videobeelden

1 Stel de fotostand in op P of iAUTO.

2 Druk op de knop  om de opname van videobeelden te starten.

3 Druk op de ontspanknop om een stilstand beeld op te nemen.

- Druk opnieuw op de knop  om de opname van de videobeelden te stoppen.

! Gemaakte beelden worden als een groep weergegeven. (Blz. 36)

! De stilstande beelden kunnen worden gebruikt als index van de videobeelden. (Blz. 36)

! Het aantal stilstande beelden dat kan worden opgenomen, is afhankelijk van de instellingen voor de resolutie. (Blz. 34)

! U kunt opnemen terwijl u de opneembare gebieden van het stilstand beeld en de videobeelden controleert. (Blz. 19)

! Als [1/4] of [1/8] is geselecteerd, wordt slechts een foto gemaakt telkens wanneer de ontspanknop wordt ingedrukt.

! Beelden kunnen niet worden gemaakt wanneer een HS-filmstand is geselecteerd.

Fotofuncties gebruiken

! "Het menu gebruiken" (Blz. 7)

Close-upopnames maken (stand Macro)

Met deze functie kan de camera scherpstellen op onderwerpen die zich zeer dichtbij bevinden.

1 Selecteer de macro-optie in het functiemenu.

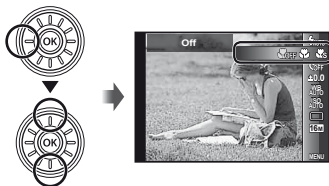

2 Gebruik <D> om de optie te selecteren en druk op de knop <M> om in te stellen.

Optie	Beschrijving
Off	Stand Macro is gedeactiveerd.
Macro	Hiermee kunt u fotograferen op een afstand van 10 cm ¹ (40 cm ²) tot uw onderwerp.
Super Macro ³	Hiermee kunt u fotograferen op een afstand van 3 cm tot uw onderwerp.

¹ Als de zoom in de uiterste groothoekstand staat (W).

² Als de zoom in de uiterste telestand staat (T).

³ De zoom wordt automatisch vast ingesteld.

! De flits (Blz. 19) en de zoom (Blz. 18) kunnen niet worden ingesteld als [Macro] geselecteerd is.

Gebruik van de zelfontspanner

Nadat de ontspanknop volledig werd ingedrukt, wordt de foto met een korte vertraging genomen.

1 Selecteer de zelfontspanneroptie in het functiemenu.

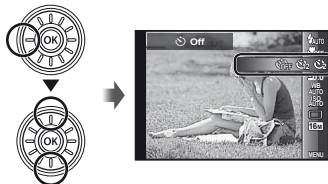

2 Gebruik <D> om de optie te selecteren en druk op de knop <M> om in te stellen.

Optie	Beschrijving
Off	De zelfontspanner is gedeactiveerd.
12 sec.	De zelfontspanner-LED brandt eerst ongeveer 10 seconden continu, knippert dan ongeveer 2 seconden en daarna wordt de foto gemaakt.
2 sec.	De zelfontspanner-LED knippert ongeveer 2 seconden, waarna de foto wordt gemaakt.
Auto Release ¹	Wanneer uw huisdier (kat of hond) zijn kop draait in de richting van de camera, wordt zijn gezicht herkend en wordt er automatisch een foto gemaakt.

¹ [Auto Release] wordt alleen weergegeven wanneer de stand **SCN** ingesteld is op [Off] of [Auto].

De zelfontspanner annuleren nadat hij werd gestart

Druk op de knop MENU.

De helderheid aanpassen (belichtingscorrectie)

De standaard helderheid (optimale belichting) die door de camera werd gekozen, kan helderder of donkerder worden gemaakt overeenkomstig uw creatieve bedoelingen.

1 Selecteer de optie belichtingscorrectie in het functiemenu.

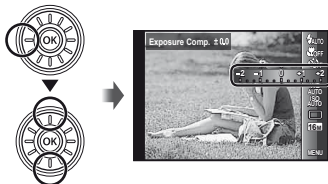

2 Gebruik $\triangleleft/\triangleright$ om de gewenste helderheid te selecteren, en druk op de knop OK.

Afregelen op een natuurlijk kleurenschema (witbalans)

Voor meer natuurlijke kleuren kiest u een witbalans die afgestemd is op het motief.

1 Selecteer de optie witbalans in het functiemenu.

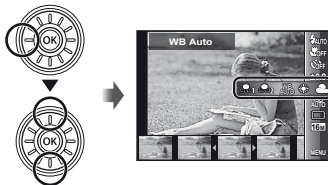

2 Gebruik $\triangleleft/\triangleright$ om de optie te selecteren en druk op de knop OK om in te stellen.

Optie	Beschrijving
WB Auto	De camera stelt automatisch de witbalans in overeenkomstig de te fotograferen scène.
	Voor buitenopnamen bij heldere lucht.
	Voor buitenopnamen bij bewolkte lucht.
	Voor fotograferen bij gloeilamplicht.
	Voor fotograferen bij wit TL-licht.
	Om subtiele kleurtinten in te stellen die niet kunnen worden aangepast met Auto, Sunny, Cloudy, Incandescent of Fluorescent.

De one touch-witbalans gebruiken

- Selecteer de optie witbalans in het functiemenu.
- Gebruik $\triangleleft/\triangleright$ om of te selecteren en richt de camera op wit papier.
 - Plaats het papier dusdanig, dat het scherm volledig wordt gevuld en zorg ervoor dat er geen schaduwen zijn.
 - Het is aan te bevelen de zoom in te stellen op tele (T).
 - Voer deze procedure uit bij het licht waarmee de foto's effectief zullen worden gemaakt.
- Druk op de knop **MENU**.
 - De camera ontspant de sluitser en de witbalans wordt geregistreerd.
 - De geregistreerde witbalans wordt opgeslagen in de camera. De gegevens worden niet gewist door de camera uit te zetten.
 - Wanneer of waarvan de witbalans reeds werd geregistreerd, wordt geselecteerd in stap (2), wordt de nieuwe witbalans geregistreerd.

- ❗ Wanneer de witte zone niet groot genoeg is of wanneer de kleur te helder, te donker of te fel is, kan de witbalans niet worden geregistreerd. Keer terug naar stap ②. Of stel de andere witbalans in.

De ISO-gevoeligheid selecteren

- 1 Selecteer de optie ISO-instelling in het functiemenu.

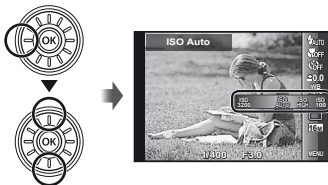

- 2 Gebruik \triangleleft / \triangleright om de optie te selecteren en druk op de knop OK om in te stellen.

Optie	Beschrijving
ISO Auto	De camera stelt de gevoeligheid automatisch in overeenkomstig de te fotograferen scène.
High ISO Auto	De camera gebruikt een hogere gevoeligheid dan [ISO Auto] om onscherpte te beperken ten gevolge van een bewegend onderwerp of cameratrilling.
Waarde	De ISO-gevoeligheid is vastgezet op de geselecteerde waarde.

- ❗ ISO staat voor International Organization for Standardization. ISO-standaards specificeren de gevoeligheid voor digitale camera's en film; codes zoals "ISO 100" geven dus de gevoeligheid aan.





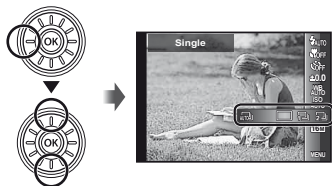

- ❗ Hoewel kleine waarden voor de ISO-instelling tot een lagere gevoeligheid leiden, kunnen scherpe beelden worden gemaakt bij vol licht. Grotere waarden zorgen voor een hogere gevoeligheid, zodat beelden ook bij zwakke lichtomstandigheden met een korte sluitertijd kunnen worden gemaakt. Een grote gevoeligheid veroorzaakt echter beeldruis in de uiteindelijke opname, wat een korrelig beeld tot gevolg kan hebben.

Repeterende opnamen (Drive)

Foto's worden na elkaar genomen zolang de ontspanknop ingedrukt blijft.

- 1 Selecteer de drive-optie in het functiemenu.



Optie	Beschrijving
	Telkens wanneer de ontspanknop wordt ingedrukt, wordt één beeld gemaakt.
	De camera maakt repeterende opnamen met ongeveer 2,5 beelden/sec.
	De camera maakt repeterende opnamen met ongeveer 10 beelden/sec.
	De camera maakt repeterende opnamen met ongeveer 15 beelden/sec.
	De camera maakt repeterende opnamen met ongeveer 60 beelden/sec.
	De camera maakt tot 16 foto's met regelmatige intervallen terwijl u de ontspanknop ingedrukt houdt.

- ! [Image Size] is beperkt.
[Image Size] [Image Size] [Image Size]: [3M] of lager
- ! Bij andere instellingen dan [] is de flitser (Blz. 19) vast ingesteld op [Flash Off].
- ! Digitale zoom (Blz. 40) is niet beschikbaar bij repeterende opnamen met hoge snelheid of [Image Size].
De ISO-gevoeligheid is vast ingesteld op [ISO Auto].
- ! Bij andere instellingen dan [] worden de scherpeinstelling, de belichting en de witbalans vastgelegd wanneer het eerste beeld wordt opgenomen.

De grootte van foto's selecteren

1 Selecteer een resolutie in het functiemenu.

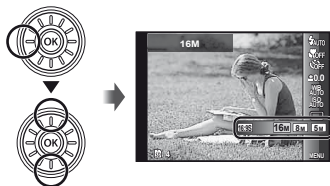



2 Gebruik <D> om de optie te selecteren en druk op de knop OK om in te stellen.

Optie	Beschrijving
16M (4608x3456)	Geschikt voor het printen van foto's op A3-formaat.
8M (3264x2448)	Geschikt voor het printen van foto's tot A3-formaat.
5M (2560x1920)	Geschikt voor het printen van foto's op A4-formaat.
3M (2048x1536)	Geschikt voor het printen van foto's tot A4-formaat.
2M (1600x1200)	Geschikt voor het printen van foto's op A5-formaat.
1M (1280x960)	Geschikt voor het printen van foto's op ansichtkaartformaat.
VGA (640x480)	Geschikt voor het bekijken van foto's op een televisie of het gebruiken van foto's in e-mails en op websites.
16:9 L (4608x2592)	Geschikt voor het bekijken van foto's op een breedbeeldtelevisie en om foto's te printen op A3.
16:9 S (1920x1080)	Geschikt om beelden weer te geven op een breedbeeldtelevisie en voor het printen van foto's op A5-formaat.

Weergavefuncties gebruiken

Panoramabeelden weergeven

U kunt de weergave verschuiven van panoramabeelden die werden samengevoegd met [Auto] of [Manual].

 "Panoramabeelden maken (stand )" (Blz. 26)

1 Selecteer een panoramabeeld tijdens de weergave.

 "Beelden bekijken" (Blz. 20)

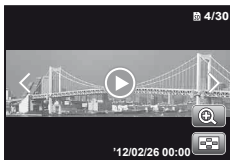





2 Druk op de knop .



Huidige weergavezone

De weergave van panoramabeelden regelen

Inzoomen/uitzoomen: Druk op de knop  om de weergave te pauzeren. Draai daarna aan de zoomknop om het beeld te vergroten/verkleinen.

Weergaverichting: Druk op    om de weergave te pauzeren en het beeld te verschuiven in de richting van de ingedrukte knop.

Pauze: druk op de knop .

Schuiven hernemen: druk op de knop .

Weergave stoppen: druk op de knop **MENU**.

3D-beelden weergeven

3D-beelden die gemaakt werden met deze camera kunnen weergegeven worden op apparaten die 3D ondersteunen en aangesloten zijn op deze camera via een HDMI-kabel (afzonderlijk verkocht).

 "3D-beelden opnemen (stand 3D)" (Blz. 24)

 Lees bij het weergeven van 3D-beelden zorgvuldig de waarschuwingen in de gebruiksaanwijzing van het apparaat dat 3D ondersteunt.

1 Sluit het apparaat dat 3D ondersteunt aan op de camera met behulp van een HDMI-kabel.

 Zie "Aansluiting via HDMI-kabel" voor meer informatie over de aansluitings- en instelmethode (Blz. 52)

2 Gebruik de wielknop of om [3D Show] te selecteren, en druk vervolgens op de knop .

3 Gebruik de wielknop of om het weer te geven 3D-beeld te selecteren, en druk vervolgens op de knop .





- ! Om een diashow te starten, drukt u op de knop **MENU**. Om de diashow te stoppen, drukt u op de knop **MENU** of op **⏏**.

- ! 3D-beelden zijn samengesteld uit JPEG- en MPO-bestanden. Als er bepaalde bestanden met een computer worden gewist, is het mogelijk dat de 3D-beelden niet langer kunnen worden weergegeven.

Gegroepeerde beelden weergeven

Afhankelijk van de instellingen worden de gemaakte beelden tijdens de weergave als groep weergegeven. Voor gegroepeerde beelden zijn verschillende handelingen mogelijk, zoals uitklappen om individuele beelden te bekijken of te wissen, of gegroepeerde beelden gezamenlijk wissen.

<p>T-kant</p> 	<p>Uitklappen (behalve voor de -beelden).</p> <ul style="list-style-type: none"> • Selecteer het beeld en druk op de knop ⏏ om de individuele beelden weer te geven. • Gebruik <> om het vorige/volgende beeld weer te geven.
<p>⏏-knop</p>	<p>Geeft weer/pauzeert de weergave.</p>
<p>△ ▽</p>	<p>Past het volume aan wanneer beelden met geluid worden weergegeven.</p>

- ! Wanneer een groeps kader wordt gewist, worden alle beelden in die groep tegelijk gewist. Als de groep beelden bevat die u wilt bewaren, klappt u de groep uit en beveiligd u ze.

Beeld van na elkaar opgenomen beelden

- Na elkaar opgenomen beelden worden automatisch weergegeven.
- Uitklappen om de beelden weer te geven in de indexweergave.



Beeld van na elkaar opgenomen beelden

(Photo with Movie Clip)-beeld

- De videoclip en de stilstaande beelden worden weergegeven.



Videobeelden met beeld voor stilstaande beelden

- De videobeelden en de stilstaande beelden worden weergegeven.
- Uitklappen om de beelden weer te geven in de indexweergave.
- Pauzeer de weergave en draai de zoomknop naar W om de stilstaande beelden weer te geven als een hoofdstukindex van de videobeelden. Selecteer het stilstaande beeld en druk op de knop **⏏** om het videobeeld vanaf die plaats weer te geven.



Videobeelden met beeld voor stilstaande beelden

MR (Multi Recording) beeld

- De beelden worden weergegeven.
- Uitklappen om twee beelden naast elkaar weer te geven.
- Draai de zoomknop tijdens de weergave om te schakelen tussen twee beelden.



Stilstaande beelden
(voorbeeld)



Videobeelden (voorbeeld)





Videobeelden weergeven

Menu's voor fotofuncties

 De standaardinstellingen van de functie zijn aangegeven in .

De standaardinstellingen van fotografeerfuncties herstellen [Reset]

 (Cameramenu 1) ► Reset

Submenu 2	Toepassing
Yes	Herstelt de volgende menufuncties naar de standaardinstellingen. <ul style="list-style-type: none"> • Flitser (Blz. 19) • Macro (Blz. 31) • Zelfontspanner (Blz. 31) • Belichtingscorrectie (Blz. 32) • Witbalans (Blz. 32) • ISO (Blz. 33) • Drive (Blz. 33) • Image Size (Blz. 34) • Menufuncties in   (Blz. 38 tot 42)
No	De huidige instellingen worden niet gewijzigd.

Selecteer de beeldkwaliteit voor stilstaande beelden [Compression]

 (Cameramenu 1) ► Compression

Submenu 2	Toepassing
Fine	Fotograferen met hoge kwaliteit.
Normaal	Fotograferen met normale kwaliteit.

 "Aantal foto's dat kan worden opgeslagen (stilstaande beelden)/continue opnametijd (videobeelden) in het interne geheugen en op kaartjes" (Blz. 68, 69)

De beeldkwaliteit voor videobeelden selecteren [Image Size]

 (Menu Videobeelden) ► Image Size

Submenu 2	Toepassing
1080 60P/ 1080/ 720/ VGA/ HS720 60fps ¹ / HSVGA 120fps ¹ / HSQVGA 240fps ¹	Selecteer de beeldkwaliteit op basis van de resolutie en de beeldherhalingsfactor.



¹ HS: Film snel bewegende onderwerpen voor weergave in slow motion.

 "Aantal foto's dat kan worden opgeslagen (stilstaande beelden)/continue opnametijd (videobeelden) in het interne geheugen en op kaartjes" (Blz. 68, 69)

Het onderwerp in tegenlicht ophelderen [Shadow Adjust]

 (Cameramenu 1) ► Shadow Adjust

Submenu 2	Toepassing
Auto	Wordt automatisch ingesteld op On wanneer er een compatibele opnamestand geselecteerd is.
Off	Het effect wordt niet toegepast.
On	Fotograferen met automatische correctie om een donker geworden gedeelte op te lichten.

 Wanneer [Auto] of [On] ingesteld is, is [ESP/] (Blz. 39) automatisch vastgezet op [ESP].

De functie Aanraaksluiter instellen [Touch Shutter]

 (Cameramenu 1) ► Touch Shutter

Submenu 2	Toepassing
On	Er wordt scherpgesteld op het onderwerp dat wordt aangeraakt en de foto wordt automatisch gemaakt.
Off	Voor het aangeraakte onderwerp wordt de scherpstelling vergrendeld. (Druk de ontspanknop handmatig in.)

-  Deze instelling kan ook worden gewijzigd door het paneel aan te raken. "Gebruik voor de opnamestand" (Blz. 9)

Selectie van het scherpstelgebied [AF Mode]





 (Cameramenu 1) ► AF Mode

Submenu 2	Toepassing
Face/iESP ¹	De camera stelt automatisch scherp. (Wanneer een gezicht wordt gedetecteerd, wordt dit aangegeven met een wit kader ¹ ; als de ontspanknop half wordt ingedrukt en de camera scherpstelt, wordt het kader groen ² . Als geen gezicht wordt gedetecteerd, kiest de camera een onderwerp in het kader en stelt hij automatisch scherp.)
Spot	De camera stelt scherp op het onderwerp dat zich in het autofocussteken bevindt.
AF Tracking	De camera volgt automatisch de bewegingen van het onderwerp zodat er voortdurend op wordt scherpgesteld.

¹ Voor sommige onderwerpen verschijnt het kader niet of niet onmiddellijk.

² Als het kader rood knippert, kan de camera niet scherpstellen.
Probeer opnieuw scherp te stellen op het onderwerp.

Blijven scherpstellen op een bewegend onderwerp (AF Tracking)

- 1 Bewege de camera tot het autofocussteken op het onderwerp is gericht en druk op de knop .
 - 2 Wanneer de camera het onderwerp herkent, volgt het autofocussteken de bewegingen van het onderwerp automatisch zodat er voortdurend op wordt scherpgesteld.
 - 3 Om de volgfunctie te annuleren, drukt u op de knop .
-  Afhankelijk van het onderwerp of de opnameomstandigheden, is het mogelijk dat de camera de focus niet kan vergrendelen of er niet in slaagt de bewegingen van het onderwerp te volgen.
-  Als de camera er niet in slaagt de bewegingen van het onderwerp te volgen, licht het autofocussteken rood op.

De methode selecteren om de helderheid te meten [ESP/

 (Cameramenu 1) ► ESP/

Submenu 2	Toepassing
ESP	Hiermee krijgt u een evenwichtige helderheid over het volledige scherm (meet de helderheid in het midden en in de omliggende zones van het scherm afzonderlijk).
 (spot)	Fotografeert het onderwerp in het midden bij tegenlicht (meet de helderheid in het midden van het scherm).

-  Als [ESP] ingesteld is, kan het midden van het beeld donker zijn wanneer met veel tegenlicht wordt gefotografeerd.

Fotograferen met sterkere vergrotingen dan de optische zoom [Digital Zoom]

 (Cameramenu 1) ► Digital Zoom

Submenu 2	Toepassing
Off	Digitale zoom uitschakelen.
On	Digitale zoom inschakelen.

 [Digital Zoom] is niet beschikbaar als  Super Macro] (Blz. 31) geselecteerd is.

 De optie die voor [Digital Zoom] is geselecteerd, beïnvloedt het uitzicht van de zoombalk. "Grotere foto's maken" (Blz. 18)

Onscherpte beperken ten gevolge van cameratrilling tijdens het fotograferen. [Image Stabilizer] (stilstaande beelden) / [IS Movie Mode] (videobeelden)

 (Cameramenu 2) ►

Image Stabilizer (stilstaande beelden) /

 (Menu Videobeelden) ►

IS Movie Mode (videobeelden)

Submenu 2	Toepassing
Off	De beeldstabilisator is uitgeschakeld. Dit is aan te bevelen wanneer u fotografeert terwijl de camera vastgezet is op een statief of op een ander stabiel oppervlak.
On	De beeldstabilisatie wordt geactiveerd wanneer de ontspanknop half wordt ingedrukt.
Tijdens belichting ¹	De beeldstabilisatie wordt geactiveerd wanneer de ontspanknop helemaal wordt ingedrukt.

¹ Alleen stilstaande beelden.

 Als [On] of [While Exposing] is geselecteerd voor [Image Stabilizer] (stilstaande beelden), kunnen de geluiden die tijdens de beeldstabilisatie in de camera worden geproduceerd, hoorbaar zijn wanneer de ontspanknop half wordt ingedrukt.

 De beelden kunnen mogelijk niet worden gestabiliseerd als de camera te veel trilt.

 Als de sluitertijd uiterst lang is, bijv. wanneer u 's nachts foto's maakt, werkt [Image Stabilizer] (stilstaande beelden) niet zo goed.

De hulplamp gebruiken om een donker onderwerp op te nemen [AF Illuminat.]

 (Cameramenu 2) ► AF Illuminat.

Submenu 2	Toepassing
Off	De AF-hulpverlichting wordt niet gebruikt.
On	Wanneer de ontspanknop half wordt ingedrukt, wordt de AF-hulpverlichting ingeschakeld om beter te kunnen scherpstellen.

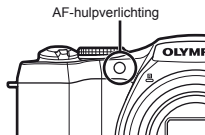



Het beeld direct na het fotograferen bekijken [Rec View]

 (Cameramenu 2) ► Rec View

Submenu 2	Toepassing
Off	Het beeld dat wordt opgeslagen, wordt niet weergegeven. De gebruiker kan de volgende opname voorbereiden terwijl hij het onderwerp na de opname in de monitor volgt.
On	Het opgenomen beeld wordt weergegeven. De gebruiker kan vlug controleren of het beeld juist werd gemaakt.

Automatisch beelden die met de camera in verticale positie werden gemaakt, draaien tijdens de weergave [Pic Orientation]

 (Cameramenu 2) ► Pic Orientation

- ⚠ Tijdens het fotograferen wordt de instelling  (Blz. 45) in het weergavemenu automatisch ingesteld.
- ⚠ Deze functie werkt eventueel niet goed als de camera tijdens het fotograferen omhoog of omlaag wordt gericht.

Submenu 2	Toepassing
Off	Informatie over de verticale/horizontale oriëntatie van de camera tijdens het fotograferen, wordt niet bij de beelden genomen. Beelden die werden gemaakt met de camera in een verticale positie, worden tijdens de weergave niet gedraaid.
On	Informatie over de verticale/horizontale oriëntatie van de camera tijdens het fotograferen, wordt opgenomen bij de beelden. Beelden worden automatisch gedraaid tijdens de weergave.

Pictogramgidsen weergeven [Icon Guide]

 (Cameramenu 2) ► Icon Guide

Submenu 2	Toepassing
Off	Er wordt geen pictogramgids weergegeven.
On	De beschrijving van het geselecteerde pictogram wordt weergegeven als het pictogram van een fotostand of van een menu met fotofuncties wordt geselecteerd (als u de cursor op het pictogram plaatst, verschijnt de verklaring na enkele ogenblikken).

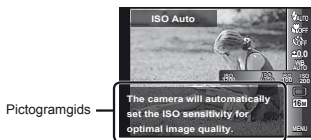

De opnamedatum afdrukken [Date Stamp]

 (Cameramenu 2) ► Date Stamp

Submenu 2	Toepassing
Off	De datum niet afdrukken.
On	Nieuwe foto's voorzien van de opnamedatum.

- ⚠ Als de datum en tijd niet ingesteld zijn, kan [Date Stamp] niet worden ingesteld. "Taal, datum, tijd en tijdzone" (Blz. 15)
- ⚠ De datumstempel kan niet worden gewist.
- ⚠ [Date Stamp] is niet beschikbaar in de stand [Panorama] of [3D Photo].
- ⚠ Datumstempels worden niet toegevoegd aan repeterende opnamen.

Superresolutietechnologie gebruiken voor kwaliteitsvol zoomen [Super-Res Zoom]

 (Cameramenu 2) ► Super-Res Zoom

Submenu 2	Toepassing
Off	Maak foto's zonder superresolutiezoom.
On	Maak foto's met superresolutiezoom.

 Alleen beschikbaar als [16M] of [16:9 L] geselecteerd is voor [Image Size].

Geluid opnemen tijdens het maken van videobeelden [🔊]

 (Menu Videobeelden) ► 

Submenu 2	Toepassing
Off	Er wordt geen geluid opgenomen.
On	Er wordt geluid opgenomen.

 Geluid wordt niet opgenomen wanneer een HS-filmstand is geselecteerd.

Windgeluid onderdrukken [Wind Noise Reduction]

 (Menu Videobeelden) ► Wind Noise Reduction

Submenu 2	Toepassing
Off	Neem geluid op zonder onderdrukking van windgeluid.
On	Neem geluid op met onderdrukking van windgeluid.

Menu's voor weergave-, bewerkings- en printfuncties



- ! De standaardinstellingen van de functie zijn aangegeven in .
- ! Er moeten gegevens met de [ib] (pc-software) aangemaakt worden voor bepaalde functies kunnen worden gebruikt.
- ! Raadpleeg de [ib]-helpfunctie (pc-software) voor meer informatie over het gebruik van de [ib] (pc-software).
- ! Meer informatie over het installeren van de [ib] (pc-software) vindt u bij "Installatie van computersoftware en productregistratie" (Blz. 13).

Beelden automatisch afspelen [Slideshow]

 (Weergavemenu) ► Slideshow





Submenu 2	Submenu 3	Toepassing
Slide	All/Event/Collection ¹	Selecteert de inhoud van de diashow.
BGM	Off/Cosmic/Mix/Breeze/Mellow/Dreamy/Urban	Selecteert de opties voor de achtergrondmuziek.
Type	Normal/Short/Long	Selecteert het soort overgangseffect tussen de dia's.
Start	—	Start de diashow.

¹ De [Collection] die werd aangemaakt met de [ib] (pc-software) en werd geïmporteerd vanaf een computer, kan worden weergegeven.

- ! Tijdens een diashow drukt u op  om één beeld vooruit te gaan, of op  om één beeld achteruit te gaan.

Foto's toevoegen aan Favorieten [Favorites]

 (Weergavemenu) ► Favorites

Submenu 2	Toepassing
Enable/Disable	Kies beelden die u wilt toevoegen aan favorieten. Gebruik  om een beeld te markeren en druk op  . Om het beeld uit de favorieten te verwijderen, drukt u nogmaals op  .
Play	Favorieten bekijken. Tik op  om de beelden als een diashow weer te geven.

- ! De markeringen voor favorieten zijn alleen van toepassing voor dit cameramodel.



Zoeken naar beelden en verwante beelden weergeven [Photo Surfing]

 (Weergavemenu) ► Photo Surfing

In [Photo Surfing] kunt u beelden zoeken en verwante beelden weergeven door de verwante items te selecteren.



[Photo Surfing] starten

Druk op de knop  om [Photo Surfing] te starten.

Wanneer een verwant item van het weergegeven beeld wordt geselecteerd met , worden de met dat item verwante beelden weergegeven in het onderste gedeelte van de monitor. Gebruik  om een beeld weer te geven.

Om de niet-weergegeven verwante items te selecteren, drukt u op de knop  wanneer u een item selecteert.

[Photo Surfing] stoppen

Om [Photo Surfing] te stoppen, gebruikt u   om [ALL] te selecteren, waarna u op de knop  drukt.

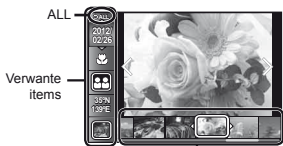

Beelden die overeenkomen met de verwante items

De [ib] (pc-software) gebruiken en gegevens naar de camera importeren

- ❗ Raadpleeg de [ib]-helpfunctie (pc-software) voor meer informatie over het gebruik van de [ib] (pc-software).
- ❗ De [ib] (pc-software) werkt mogelijk niet goed voor beelden die werden bewerkt met een andere applicatiesoftware.
- ❗ De volgende [Photo Surfing]-functies zijn beschikbaar wanneer gegevens die met de [ib](pc-software) werden gemaakt, worden geïmporteerd naar de camera. Informatie over personen of opnamelocaties en nieuwe verzamelingen kunnen in de verwante items worden toegevoegd.

De resolutie wijzigen [S/V]

[>] (Weergavemenu) ▶ Edit ▶ [S/V]

Submenu 3	Toepassing
VGA 640 x 480	Hiermee kunt u een beeld van hoge resolutie opslaan als een nieuw beeld met een kleinere resolutie, zodat u het kunt gebruiken in e-mailbijlagen en andere toepassingen.
QVGA 320 x 240	

- ① Gebruik <> om een beeld te selecteren.
- ② Gebruik Δ ∇ om een resolutie te selecteren, en druk op de knop OK.
 - Het aangepaste beeld wordt opgeslagen als een nieuw beeld.

Uitsnede [F]

[>] (Weergavemenu) ▶ Edit ▶ [F]

- ① Gebruik <> om een beeld te selecteren, en druk op de knop OK.
- ② Gebruik de zoomknop om de grootte van het uitsnij kader te bepalen, en gebruik Δ ∇ <> om het kader te verplaatsen.



- ③ Druk op de knop OK nadat u het bij te snijden gedeelte heeft geselecteerd.
 - Het bewerkte beeld wordt opgeslagen als een nieuw beeld.

Geluid toevoegen aan stilstaande beelden [U]

[>] (Weergavemenu) ▶ Edit ▶ [U]

- ① Gebruik <> om een beeld te kiezen.
- ② Richt de microfoon op de geluidsbron.

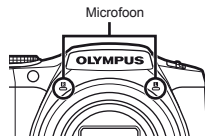

- ③ Druk op de knop OK.
 - De opname start.
 - De camera voegt geluid gedurende ongeveer 4 seconden toe terwijl het beeld wordt weergegeven.

Belichting voor gezichten aanpassen [Beauty Fix]

(Weergavemenu) ► Edit ► Beauty Fix

- ! Afhankelijk van de foto is het mogelijk dat het bewerken niet efficiënt verloopt.
- ① Selecteer een foto met $\triangleleft \triangleright$ en druk op de knop .
- ② Selecteer een optie met $\triangle \nabla$ en druk op de knop .
- ③ Selecteer [OK] of [Beauty Fix] in het bevestigingsvenster en druk vervolgens op de knop om de geretoucheerde kopie op te slaan of bijkomende wijzigingen aan te brengen.
 - Het geretoucheerde beeld wordt opgeslagen als een nieuw beeld.

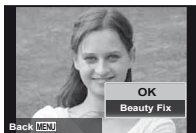

- ! [Image Size] is ingesteld op **[5M]** of lager.

Beauty Fix

- ① Selecteer een optie en druk op de knop .

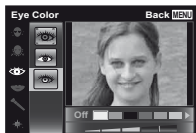

- ② Er verschijnt een bevestigingsvenster; druk op de knop .

Gedeelten oplichten die te donker zijn wegens tegenlicht of een andere reden [Shadow Adj]

(Weergavemenu) ► Edit ► Shadow Adj

- ① Gebruik $\triangleleft \triangleright$ om een beeld te selecteren, en druk op de knop .
 - Het bewerkte beeld wordt opgeslagen als een nieuw beeld.
- ! Afhankelijk van de foto is het mogelijk dat het bewerken niet efficiënt verloopt.
- ! Het retoucheren kan de beeldresolutie verlagen.

Rode ogen bij flitsopname retoucheren [Redeye Fix]

(Weergavemenu) ► Edit ► Redeye Fix

- ① Gebruik $\triangleleft \triangleright$ om een beeld te selecteren, en druk op de knop .
 - Het bewerkte beeld wordt opgeslagen als een nieuw beeld.
- ! Afhankelijk van de foto is het mogelijk dat het bewerken niet efficiënt verloopt.
- ! Het retoucheren kan de beeldresolutie verlagen.

Beelden roteren



(Weergavemenu) ► Edit ►

- ① Gebruik $\triangleleft \triangleright$ om een beeld te kiezen.
- ② Druk op de knop om het beeld te draaien.
- ③ Indien nodig herhaalt u stap ① en ② om instellingen uit te voeren voor andere beelden, waarna u op de knop **MENU** drukt.
- ! Gedraaide beelden blijven in hun nieuwe stand opgeslagen, ook als de camera wordt uitgeschakeld.

Stilstaande beelden uit videobeelden vastleggen [In-Movie Image Capture]

 (Weergavemenu) ► Edit ►



In-Movie Image Capture

- Gebruik   om de videobeelden te selecteren en druk op de knop .
- Gebruik   om het vast te leggen beeld te selecteren en druk op de knop .
 - Het geselecteerde beeld wordt opgenomen als een stilstand beeld.









Lange videobeelden bijsnijden [Movie Trimming]

 (Weergavemenu) ► Edit ►

Movie Trimming



- Gebruik   om de videobeelden te selecteren en druk op de knop .

Submenu 2	Toepassing
New File	Neemt de bijsnesneden videobeelden op als een nieuw videobeeldbestand.
Overwrite	Overschrijft de originele videobeelden met de bijsnesneden videobeelden.

- Gebruik   om het beeld weer te geven waar het wissen moet starten en druk op de knop .
- Gebruik   om het beeld weer te geven waar het wissen moet stoppen en druk op de knop .
- Gebruik   om [Erase] te selecteren en druk op de knop .
 - Om het bijsnijden te annuleren, selecteert u [Cancel].

-  Het bijsnijden van videobeelden gebeurt op basis van seconden. De lengte van de videobeelden wordt automatisch aangepast, zodat de geselecteerde begin- en eindbeelden inbegrepen zijn.



Videobeelden in een groep bewerken

- Klap de gewenste groep uit.
"Gegroepeerde beelden weergeven" (Blz. 36)
- Gebruik   om de videobeelden te selecteren en druk op de knop .
 - Wanneer u bijsnijdingen uitvoert op een groep die twee videobeelden bevat zonder de groep uit te klappen, worden beide videobeelden bewerkt.
 - Wanneer u de groep uitklapt om individuele videobeelden te bewerken, kunnen de bewerkte videobeelden individueel worden opgeslagen als [New File].











Beelden wissen [Erase]

 (Weergavemenu) ► Erase

Submenu 2	Toepassing
All Erase	Alle beelden in het interne geheugen of op het kaartje worden gewist.
Sel. Image	De beelden worden individueel geselecteerd en gewist.
Erase	Verwijdt het weergegeven beeld.
Erase Group	Alle beelden in de groep worden gewist (Blz. 36).

-  Als u beelden in het interne geheugen wenst te wissen, mag er geen kaartje in de camera zitten.
-  Beveiligde beelden kunnen niet worden gewist.

Beelden één voor één selecteren en wissen [Sel. Image]

- Gebruik   om [Sel. Image] te selecteren en druk op de knop .
- Gebruik   om het beeld te selecteren dat u wenst te wissen, en druk op de knop  om een teken  toe te voegen aan het beeld.
 - Draai de zoomknop naar de W-kant om een indexweergave weer te geven. Beelden kunnen snel worden geselecteerd met de knoppen    . Draai naar de T-kant om terug te keren naar enkel beeld.

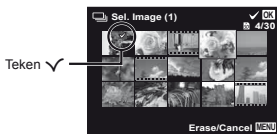

- ③ Herhaal stap ② om de beelden te selecteren die u wenst te wissen, en druk op de knop **MENU** om de geselecteerde beelden te wissen.
- ④ Gebruik $\Delta \nabla$ om [Yes] te selecteren en druk op de knop \odot .
 - De beelden met het teken \checkmark worden gewist.

Alle beelden wissen [All Erase]

- ① Gebruik $\Delta \nabla$ om [All Erase] te selecteren en druk op de knop \odot .
- ② Gebruik $\Delta \nabla$ om [Yes] te selecteren en druk op de knop \odot .

Beelden beveiligen [5]

\blacktriangleright (Weergamenu) \blacktriangleright 5

- ! Beveiligde beelden kunnen niet worden gewist met [Erase] (Blz. 21, 46), [Sel. Image] (Blz. 46), [Erase Group] (Blz. 46) of [All Erase] (Blz. 47), maar alle beelden worden gewist met [Memory Format]/[Format] (Blz. 48).
- ① Gebruik $\langle \triangleright$ om een beeld te selecteren.
 - ② Druk op de knop \odot .
 - Druk nogmaals op de knop \odot om de instellingen te annuleren.
 - ③ Indien nodig herhaalt u stap ① en ② om andere beelden te beveiligen, waarna u op de knop **MENU** drukt.

Selecteer beelden die u naar het internet wilt uploaden met behulp van de meegeleverde OLYMPUS Viewer 2-software. [Upload Order]

\blacktriangleright (Weergamenu) \blacktriangleright Edit \blacktriangleright Upload Order

- ① Gebruik $\langle \triangleright$ om een beeld te selecteren.
- ② Druk op de knop \odot .
 - Druk nogmaals op de knop \odot om de instellingen te annuleren.
- ③ Herhaal de stappen ① en ② indien nodig.
- ④ Druk op de knop **MENU**.
 - ! Alleen JPEG-bestanden kunnen worden geselecteerd voor uploaden.
 - ! Raadpleeg de online-help voor de uploadinstructies.

Menu's voor andere camera-instellingen

! De standaardinstellingen van de functie zijn aangegeven in .

Gegevens volledig wissen [Memory Format]/[Format]

f (Instellingenmenu 1) ► Memory Format/
Format

! Voor het formatteren gaat u na of er geen belangrijke gegevens in het interne geheugen of op het kaartje staan.

! Kaartjes moeten met deze camera worden geformatteerd voor ze voor het eerst worden gebruikt, of nadat ze met een andere camera of computer werden gebruikt.

! Vergeet niet het kaartje uit te halen voor u het interne geheugen formateert.

Submenu 2	Toepassing
Yes	Wist de beeldgegevens in het interne geheugen of op het kaartje volledig (ook beveiligde beelden).
No	Annuleert het formatteren.

Beelden vanuit het interne geheugen naar het kaartje kopiëren [Backup]

f (Instellingenmenu 1) ► Backup

Submenu 2	Toepassing
Yes	Maakt een reservekopie van beeldgegevens in het interne geheugen naar het kaartje.
No	Annuleert de reservekopie.

! Het duurt enige tijd om een reservekopie van de gegevens te maken. Ga na of de batterij voldoende geladen is voor u de reservekopie start.

Een Eye-Fi-kaartje gebruiken [Eye-Fi]

f (Instellingenmenu 1) ► Eye-Fi

Submenu 2	Toepassing
All	Upload alle beelden.
Sel. Image	Upload geselecteerde beelden.
Off	Eye-Fi-transmissie uitschakelen.

! Wanneer u een Eye-Fi-kaartje gebruikt, dient u eerst de gebruiksaanwijzing van het kaartje zorgvuldig te lezen en de instructies te volgen.

! Gebruik het Eye-Fi-kaartje in overeenstemming met de geldende wetgeving en regelgevingen van het land waar u de camera gebruikt.

- ! Haal het Eye-Fi-kaartje uit de camera of selecteer [Off] voor [Eye-Fi] in vliegtuigen en op andere locaties waar het gebruik verboden is.
- ! Deze camera ondersteunt de stand Endless van het Eye-Fi-kaartje niet.

Printinstellingen opslaan bij de beeldgegevens [Print Order]

☞ (Instellingenmenu 1) ► Print Order

- ! "Printreserveringen (DPOF)" (Blz. 59)
- ! Printreserveringen kunnen enkel worden ingesteld voor stilstaande beelden die opgenomen zijn op het kaartje.

Een methode selecteren om de camera aan te sluiten op andere apparaten [USB Connection]

☞ (Instellingenmenu 1) ► USB Connection

Submenu 2	Toepassing
Auto	Wanneer de camera aangesloten is op een ander apparaat, verschijnt het instelkeuzescherm.
Storage	Selecteer deze optie wanneer u de camera via een opslagapparaat aansluit op een computer.
MTP	Selecteer deze optie wanneer beelden worden overgezet onder Windows Vista/Windows 7 zonder de meegeleverde [ib] (pc-software) te gebruiken.
Print	Selecteer deze optie wanneer de camera is aangesloten op een PictBridge-compatibele printer.

Systeemeisen

Windows : Windows XP Home Edition/
Professional (SP1 of later)/
Vista/Windows 7

Macintosh : Mac OS X v10.3 of een latere versie

- ! Wanneer u een ander systeem dan Windows XP (SP2 of later)/Windows Vista/Windows 7 gebruikt, dient u [Storage] te kiezen.
- ! Zelfs als een computer USB-poorten heeft, wordt de goede werking in de volgende gevallen toch niet gewaarborgd:
 - Computers met USB-poorten die geïnstalleerd zijn met behulp van een uitbreidingskaart enz.
 - Computers zonder een af fabriek geïnstalleerd besturingssysteem en zelfgebouwde computers.

De camera aanzetten met de -knop [] Power On

☞ (Instellingenmenu 1) ►  Power On

Submenu 2	Toepassing
No	De camera wordt niet ingeschakeld. Om de camera in te schakelen, drukt u op de ON/OFF -knop.
Yes	Houd de knop  ingedrukt om de camera in te schakelen in de stand Weergeven.

Het camerageluid en -volume selecteren [Sound Settings]

⌘ (Instellingenmenu 1) ▶ Sound Settings

Submenu 2	Submenu 3	Toepassing
Sound Type	1/2/3	Voor het selecteren van de camerageluiden (bedieningsgeluiden, sluitergeluid en waarschuwingsgeluid).
<input type="checkbox"/> Volume	0/1/2/3/4/5	Selecteert het weergavevolume voor beelden.
Volume	0/1/2/3/4/5	Selecteert het bedieningsvolume voor de cameraknoppen.

De bestandsnamen van beelden terugstellen [File Name]

⌘ (Instellingenmenu 2) ▶ File Name

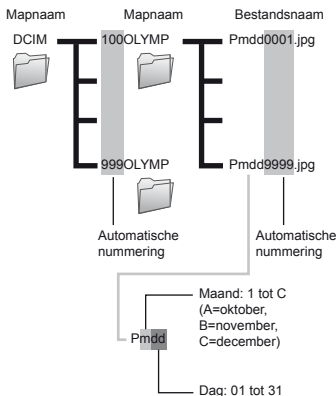

Submenu 2	Toepassing
Reset	Hiermee wordt het volgnummer voor de mapnaam en de bestandsnaam teruggesteld wanneer een nieuw kaartje wordt geplaatst. ¹¹ Dit is handig om beelden op verschillende kaartjes te groeperen.
Auto	Zelfs als een nieuw kaartje wordt geplaatst, wordt de nummering voor de mapnaam en de bestandsnaam van het vorige kaartje verder gezet. Dit is handig om alle mapnamen en bestandsnamen met doorlopende nummers te beheren.

¹¹ Het nummer voor de mapnaam wordt weer op 100 gezet, het nummer voor de bestandsnaam wordt weer op 0001 gezet.

De beeldverwerkingsfunctie aanpassen [Pixel Mapping]

f (Instellingenmenu 2) ► Pixel Mapping

- ! Deze functie werd reeds ingesteld in de fabriek en hoeft onmiddellijk na de aankoop niet te worden bijgesteld. Wij raden u aan dit één keer per jaar te doen.
- ! Voor de beste resultaten wacht u minstens één minuut nadat u foto's heeft gemaakt of bekeken voor u pixel mapping uitvoert. Als u tijdens pixel mapping de camera uitschakelt, dient u de procedure opnieuw uit te voeren.

De beeldverwerkingsfunctie aanpassen

Druk op de knop wanneer [Start] (submenu 2) wordt weergegeven.

- De controle en aanpassing van de beeldverwerkingsfunctie start.

Beelden weergeven op een televisie [TV Out]

f (Instellingenmenu 2) ► TV Out

- ! Het video-signaal van uw televisie is afhankelijk van uw land of regio. Voor u camerabeelden op uw televisie bekijkt, dient u de video-uitgang te kiezen overeenkomstig het type video-signaal van uw televisie.

Submenu 2	Submenu 3	Toepassing
NTSC/PAL	NTSC	De camera aansluiten op een televisie in Noord-Amerika, Taiwan, Korea, Japan enz.
	PAL	De camera aansluiten op een televisie in Europese landen, China enz.
HDMI Out	480p/576p, 720p, 1080i	Stel het signaalformaat in dat voorrang moet krijgen. Als de televisie-instelling niet overeenkomt, wordt de instelling automatisch gewijzigd.
HDMI Control	Off	Bedien de camera.
	On	Bedien de camera met de afstandsbediening van de televisie.

- ! De standaardinstellingen af fabriek verschillen afhankelijk van de regio waar de camera is gekocht.

Helderheid van de monitor aanpassen

f (Instellingenmenu 2) ►

De helderheid van de monitor bijregelen

- ① Gebruik om de helderheid bij te regelen terwijl u het scherm bekijkt, waarna u op de knop drukt.



Camerabeelden weergeven op een televisie

• Aansluiting via AV-kabel

- 1 Selecteer op de camera hetzelfde videosignaal als het videosignaal van de aangesloten televisie ([NTSC]/[PAL]).
- 2 Sluit de televisie en de camera aan.

• Aansluiting via HDMI-kabel

- 1 Op de camera selecteert u het digitale signaalformaat van de aansluiting ([480p/576p]/[720p]/[1080i]).
- 2 Sluit de televisie en de camera aan.
- 3 Schakel de televisie in en wijzig "INPUT" in "VIDEO (een ingang die met de camera verbonden is)".
- 4 Schakel de camera in en gebruik <Left><Right> om het weer te geven beeld te selecteren.

- !** Wanneer de camera met de USB-kabel aangesloten is op de computer, mag u de HDMI-kabel niet aansluiten op de camera.

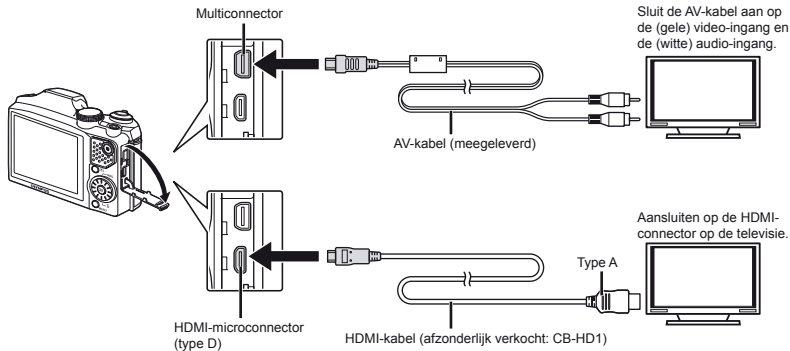

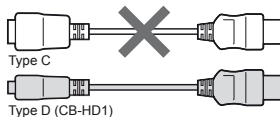

- ! Voor meer details over het wijzigen van de ingangsbron van de televisie raadpleegt u de handleiding van de televisie.
- ! Als de camera en de televisie verbonden zijn met zowel een AV-kabel als een HDMI-kabel, heeft de HDMI-kabel voorrang.
- ! Afhankelijk van de instellingen van uw televisie kunnen de weergegeven beelden en de informatie uitgesneden zijn.

Beelden bedienen met de afstandsbediening van de televisie

- 1 Zet [HDMI Control] op [On] en schakel de camera uit.
 - 2 Sluit de camera en de televisie aan door middel van een HDMI-kabel. "Aansluiting via HDMI-kabel" (Blz. 52)
 - 3 Schakel eerst de televisie en daarna de camera in.
 - Volg de bedieningsaanwijzingen die worden weergegeven op de televisie.
- ! Bij bepaalde televisies kunnen geen bedieningen worden uitgevoerd met de afstandsbediening van de televisie, zelfs als de bedieningsaanwijzingen op het scherm worden weergegeven.
- ! Als geen bediening mogelijk is met de afstandsbediening van de televisie, zet u [HDMI Control] op [Off] en voert u de bediening uit met de camera.

Batterijvermogen sparen tussen opnames [Power Save]

f (Instellingenmenu 2) ▶ Power Save

Submenu 2	Toepassing
Off	Annuleert [Power Save].
On	Als de camera gedurende ongeveer 10 seconden niet wordt gebruikt, schakelt de monitor automatisch uit om de batterij te sparen.

Taal voor de monitor wijzigen [f]

f (Instellingenmenu 2) ▶ f

Submenu 2	Toepassing
Talen	De taal voor de menu's en de foutmeldingen op de monitor wordt geselecteerd.

Stand stand-by hernemen

Druk op een willekeurige knop.

Datum en tijd instellen [🕒]

🔑 (Instellingenmenu 2) ▶ 🕒

! "Taal, datum, tijd en tijdzone" (Blz. 15)

De weergavevolgorde voor de datum selecteren

- 1 Druk op ▶ na het instellen van de minuten en gebruik Δ ▽ om de weergavevolgorde voor de datum in te stellen.
- 2 Druk op de knop 🕒 om in te stellen.

De datum en tijd controleren

Druk op de knop INFO terwijl de camera uitgeschakeld is. De huidige tijd wordt gedurende ongeveer 3 seconden weergegeven.

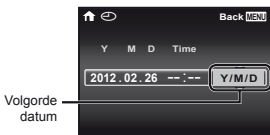

De eigen en alternatieve tijdzone kiezen [World Time]

🔑 (Instellingenmenu 3) ▶ World Time

! U kunt geen tijdzone selecteren met [World Time] als de klok van de camera voordien niet werd ingesteld met [🕒].

Submenu 2	Submenu 3	Toepassing
Home/Alternate	🏠	De tijd in de eigen tijdzone (de tijdzone geselecteerd voor 🏠 in submenu 2).
	➔	De tijd in de tijdzone van uw reisbestemming (de tijdzone die geselecteerd is voor ➔ in submenu 2).
🏠 ¹	—	Selecteer de eigen tijdzone (🏠).
➔ ^{1,2}	—	Selecteer de tijdzone van uw reisbestemming (➔).

¹ In regio's waar de zomertijd wordt gebruikt, gebruikt u Δ ▽ om de zomertijd ([Summer]) in te schakelen.

² Wanneer u een tijdzone selecteert, berekent de camera automatisch het tijdsverschil tussen de geselecteerde tijdzone en de eigen tijdzone (🏠) om de tijd in de tijdzone van uw reisbestemming aan te geven (➔).

Gegevens in de camera herstellen [Reset Database]

🔑 (Instellingenmenu 3) ▶ Reset Database

! Weergave wordt mogelijk door [Reset Database] uit te voeren wanneer de functie Photo Surfing niet correct geactiveerd is. Gegevens zoals verzamelingen en andere groepen die met de [ib] (pc-software) werden gemaakt, worden echter uit de databank in de camera verwijderd.

Importeer de gegevens weer van de computer naar de camera om de gegevens die met de [ib] (pc-software) werden gemaakt, weer te geven.

De instellingen voor Beauty Fix registreren [Beauty Settings]

f (Instellingenmenu 3) ► Beauty Settings

- ❗ De effecten zijn bij bepaalde onderwerpen mogelijk niet zichtbaar.
- ① Gebruik Δ ∇ om een retoucheerinstelling te selecteren, en druk op de knop \odot .
- ② Druk op de ontspanknop om een portretfoto te maken.

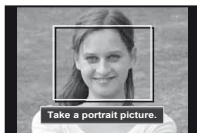

- ❗ Het beeld wordt niet opgeslagen.
- ③ Selecteer een retoucheeritem en druk op de knop \odot .

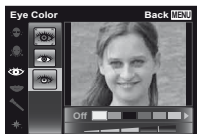

- ④ Druk op de knop \odot in het scherm voor beeldcontrole om het beeld op te slaan.
 - De registratie is voltooid.

Het aanraakpaneel kalibreren [Touch Calibration.]

f (Instellingenmenu 3) ► Touch Calibration

- ❗ Raak het paneel aan overeenkomstig de instructies op het scherm.

Printen

Direct printen (PictBridgeTM)

Sluit u de camera aan op een voor PictBridge geschikte printer, dan kunt u beelden rechtstreeks printen zonder een computer te gebruiken.

Om vast te stellen of uw printer wel of niet geschikt is voor PictBridge, raadpleegt u de handleiding van de printer.

¹ PictBridge is een norm voor het aansluiten van digitale camera's en printers van verschillende fabrikanten en voor het direct printen van foto's.

- ! De printstanden, het papierformaat en andere parameters die u met de camera kunt instellen, zijn afhankelijk van de gebruikte printer. Voor meer informatie raadpleegt u de handleiding van de printer.
- ! Voor meer details over de beschikbare papiertypes, het plaatsen van papier en het installeren van inktcassettes raadpleegt u de handleiding van de printer.

Beelden printen met de standaardinstellingen van de printer [Easy Print]

- ! In het instelmenu zet u [USB Connection] op [Print]. "USB Connection" (Blz. 49)

1 Geef het beeld dat u wenst te printen, weer op de monitor.

- ! "Beelden bekijken" (Blz. 20)

2 Schakel de printer in en verbind de printer met de camera.

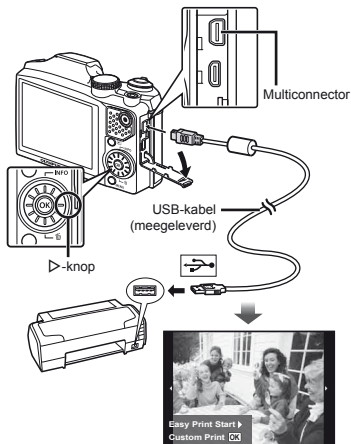

3 Druk op **D** om het printen te starten.

4 Om een ander beeld te printen, gebruikt u **◀▶** om een beeld te selecteren, waarna u op de knop **OK** drukt.

Stoppen met printen

Als een geselecteerd beeld wordt weergegeven op de monitor, koppelt u de USB-kabel los van de camera en de printer.

De printerinstellingen wijzigen [Custom Print]

1 Voer stap 1 en 2 voor [Easy Print] (Blz. 56) uit en druk op de knop .

2 Gebruik Δ ∇ om de printfunctie te selecteren en druk op de knop .

Submenu 2	Toepassing
Print	Hiermee wordt het beeld geprint dat in stap 6 werd gekozen.
All Print	Hiermee worden alle beelden geprint die opgeslagen zijn in het interne geheugen of op het kaartje.
Multi Print	Hiermee wordt één beeld in meervoudige bladindeling geprint.
All Index	Hiermee wordt een index geprint van alle beelden die opgeslagen zijn in het interne geheugen of op het kaartje.
Print Order ¹	Hiermee worden beelden geprint op basis van de printreserveringen op het kaartje.

¹ [Print Order] is enkel beschikbaar als printreserveringen werden uitgevoerd. *Printreserveringen (DPOF)* (Blz. 59)

3 Gebruik Δ ∇ om [Size] (submenu 3) te selecteren en druk op \triangleright .

 Als het scherm [Printpaper] niet wordt weergegeven, dan zijn de opties [Size], [Borderless] en [Pics/Sheet] ingesteld op de standaardinstellingen van de printer.

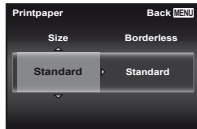

4 Gebruik Δ ∇ om de instelling [Borderless] of [Pics/Sheet] te selecteren en druk op de knop .

Submenu 4	Toepassing
Off/On ¹	Het beeld wordt geprint met een rand ((Off)). Het beeld wordt op het volledige papier geprint ((On)).
(Het aantal beelden per blad is afhankelijk van de printer.)	Het aantal beelden per blad ((Pics/Sheet)) kan enkel worden gekozen als [Multi Print] werd geselecteerd in stap 3.

¹ De beschikbare instellingen voor [Borderless] zijn afhankelijk van de printer.

 Als [Standard] wordt geselecteerd in stap 3 en 4, wordt het beeld geprint met de standaardinstellingen van de printer.

5 Gebruik \triangleleft \triangleright om een beeld te kiezen.

6 Druk op Δ om een printreservering voor het huidige beeld te maken.
Druk op ∇ om de gedetailleerde printerinstellingen voor het huidige beeld in te stellen.

Gedetailleerde printerinstellingen instellen

- Gebruik Δ ∇ \langle \rangle om een beeld te selecteren, en druk op de knop \odot .

Submenu 5	Submenu 6	Toepassing
	0 tot 10	Hiermee stelt u het aantal prints in.
Date	With/Without	Als u [With] selecteert, worden de beelden met de datum geprint. Als u [Without] selecteert, worden de beelden zonder de datum geselecteerd.
File Name	With/Without	Als u [With] selecteert, wordt de bestandsnaam op het beeld geprint. Als u [Without] selecteert, wordt de bestandsnaam niet op het beeld geprint.
	(Gaat naar het instelscherm.)	Hiermee wordt een deel van het beeld geselecteerd dat u wenst te printen.

Een beeld uitsnijden

- Gebruik de zoomknop om de grootte van het uitsnijdkader te bepalen, gebruik Δ ∇ \langle \rangle om het kader te verplaatsen en druk dan op de knop \odot .



- Gebruik Δ ∇ om [OK] te selecteren en druk op de knop \odot .

- Herhaal indien nodig stap 5 en 6 om het te printen beeld te selecteren, voer de gewenste instellingen uit en kies [Single Print].

8 Druk op de knop \odot .

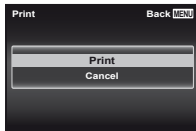

9 Gebruik Δ ∇ om [Print] te selecteren en druk op de knop \odot .

- Het printen begint.
- Als [Option Set] is geselecteerd in de modus [All Print], wordt het scherm [Print Info] weergegeven.
- Als het printen voltooid is, wordt het scherm [Print Mode Select] weergegeven.

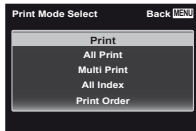

Printen annuleren

- Druk op de knop **MENU** terwijl [Do Not Remove USB Cable] wordt weergegeven.
- Selecteer [Cancel] met Δ ∇ en druk daarna op de knop \odot .

10 Druk op de knop **MENU**.

- Als de melding [Remove USB Cable] verschijnt, koppelt u de USB-kabel los tussen de camera en de printer.

Printreserveringen (DPOF¹)

Bij printreserveringen worden het aantal prints en de instelling voor het afdrukken van de datum opgeslagen in het beeld op het kaartje. De prints kunnen op die manier eenvoudig worden gemaakt op een printer of in een fotospecialzaak die DPOF ondersteunt, want de printreserveringen op het kaartje kunnen zonder computer of camera worden gebruikt.

¹ DPOF is een standaard om automatische printinformatie van digitale camera's op te slaan.

- ! Printreserveringen kunnen enkel worden ingesteld voor de beelden op het kaartje. Plaats een kaartje met opgenomen beelden in de camera voor u printreserveringen maakt.
- ! Het is mogelijk dat DPOF-reserveringen die werden ingesteld met een andere DPOF-camera, met deze camera niet gewijzigd kunnen worden. Eventuele wijzigingen moet u dan aanbrengen met het oorspronkelijke apparaat. Als u nieuwe DPOF-reserveringen met deze camera maakt, worden de reserveringen gewist die met het andere apparaat werden gemaakt.
- ! DPOF-printreserveringen zijn mogelijk voor maximaal 999 beelden per kaartje.

Enkel beeld reserveren []

- 1** Roep het instelmenu op.
- ! "Instelmenu" (Blz. 8)
- 2** In het Instellingenmenu 1 f selecteert u [Print Order], waarna u op de knop [OK] drukt.

- 3** Gebruik Δ ∇ om [] te selecteren en druk op de knop [OK].

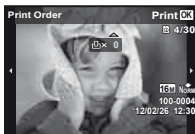

- 4** Gebruik \triangleleft \triangleright om het beeld te selecteren waarvoor u printreserveringen wenst in te stellen. Gebruik Δ ∇ om het aantal te selecteren. Druk op de knop [OK].

- 5** Gebruik Δ ∇ om de schermoptie [] (datumafdruk) te selecteren en druk op de knop [OK].



Submenu 2	Toepassing
No	Hiermee wordt enkel het beeld geprint.
Date	Hiermee wordt het beeld samen met de datum van fotograferen geprint.
Time	Hiermee wordt het beeld samen met het tijdstip van fotograferen geprint.

- 6** Gebruik Δ ∇ om [Set] te selecteren en druk op de knop [OK].

Eén print reserveren voor elk beeld op het kaartje [ALL]

- 1** Voer stap 1 en 2 uit bij [] (Blz. 59).
- 2** Gebruik $\Delta \nabla$ om [ALL] te selecteren en druk op de knop .
- 3** Voer stap 5 en 6 uit bij [].

Annuleren van alle printreserveringsgegevens

- 1** Voer stap 1 en 2 uit bij [] (Blz. 59).
- 2** Selecteer [] of [ALL] en druk op de knop .
- 3** Gebruik $\Delta \nabla$ om [Reset] te selecteren en druk op de knop .

Annuleren van de printreserveringsgegevens van geselecteerde foto's

- 1** Voer stap 1 en 2 uit bij [] (Blz. 59).
- 2** Gebruik $\Delta \nabla$ om [] te selecteren en druk op de knop .
- 3** Gebruik $\Delta \nabla$ om [Keep] te selecteren en druk op de knop .
- 4** Gebruik $\triangleleft \triangleright$ om het beeld te selecteren met de printreservering die u wenst te annuleren. Gebruik $\Delta \nabla$ om het aantal prints op "0" te zetten.
- 5** Herhaal indien nodig stap 4 en druk op de knop  als u klaar bent.
- 6** Gebruik $\Delta \nabla$ om de schermoptie [] (datumafdruk) te selecteren en druk op de knop 
 - De instellingen worden toegepast op de resterende beelden met printreserveringen.
- 7** Gebruik $\Delta \nabla$ om [Set] te selecteren en druk op de knop .

Handige tips

Als de camera niet werkt zoals verwacht of als er een foutmelding op het scherm verschijnt en u niet zeker weet wat u moet doen, raadpleegt u de volgende informatie om het probleem te verhelpen.

Problemen oplossen

Batterij

“De camera werkt niet, zelfs als de batterijen geplaast zijn.”

- Plaats opgeladen batterijen in de juiste richting. “De batterij en het kaartje plaatsen” (Blz. 11).
- “De batterij laden met de meegeleverde USB-lichtnetadapter” (Blz. 12)
- De prestaties van de batterij kunnen tijdelijk lager liggen wegens de lage temperatuur. Neem de batterijen uit de camera en warm deze op door deze een tijdje in uw zak te houden.



Kaart/intern geheugen

“Er verschijnt een foutmelding.”

“Foutmelding” (Blz. 62)

Ontspanknop

“Er wordt geen opname gemaakt als de ontspanknop wordt ingedrukt.”

- Sluimerstand annuleren.
Om de batterij te sparen gaat de camera automatisch naar de sluimerstand en wordt de monitor uitgeschakeld als de camera gedurende 3 minuten niet wordt bediend terwijl hij ingeschakeld is. Er wordt geen opname gemaakt in deze stand, zelfs niet als de ontspanknop helemaal wordt ingedrukt. Bedien de zoomknop of een andere knop om de camera uit de sluimerstand te halen, voordat u een foto maakt. Als er 12 minuten niets gebeurt met de camera, gaat deze automatisch uit. Druk op de **ON/OFF**-knop om de camera in te schakelen.
- Druk op de knop  om naar de stand Fotograferen te gaan.
- Wacht tot  (flitser wordt opgeladen) niet meer knippert voordat u foto's maakt.

- Tijdens langdurig gebruik van de camera kan de interne temperatuur oplopen, wat ertoe kan leiden dat de camera automatisch wordt uitgeschakeld. Als dit gebeurt, verwijder dan de batterij uit de camera en wacht tot de camera voldoende is afgekoeld. De externe temperatuur van de camera kan ook oplopen tijdens gebruik, dit is echter normaal en wijst niet op een storing.

Monitor

“Onduidelijk beeld.”

- Er kan zich condensatie gevormd hebben. Schakel de camera uit, wacht tot de camera zich aangepast heeft aan de omgevingstemperatuur en droog is voor u foto's neemt.

“Het licht wordt in de foto gevangen.”

- Als u een foto neemt in donkere situaties, kunnen er weerkaatsingen van de flitser zichtbaar zijn op het stof in de lucht.

Functie Datum en tijd

“De instellingen voor datum en tijd keren terug naar de standaardinstelling.”

- Als de batterijen gedurende ongeveer 3 dagen¹ uit de camera worden gehaald, keren de instellingen voor de datum en de tijd terug naar de standaardinstellingen en moet u deze informatie dus opnieuw instellen.

¹ De tijdsduur voor de instelling voor datum en tijd terugkeert naar de standaardinstelling, is afhankelijk van de oplaadtoestand van de batterijen.

“Taal, datum, tijd en tijdzone” (Blz. 15)









Varia









“De camera maakt geluid bij het nemen van foto's.”

- Het is mogelijk dat de camera de lens activeert en geluid maakt, zelfs wanneer u geen handelingen uitvoert. Dit betekent dat de camera automatisch aan het scherpstellen is om klaar te zijn om een foto te nemen.

Foutmelding

! Als één van de volgende meldingen op de monitor verschijnt, probeert u de aangegeven oplossing uit.

Foutmelding	Oplossing
 Card Error	Probleem met het kaartje Steek een nieuw kaartje in de camera.
 Write Protect	Probleem met het kaartje De schrijfbeveiliging van het kaartje staat op "LOCK". Verschuif de schakelaar.
 Memory Full	Probleem met het interne geheugen • Plaats een geheugenkaart. • Wis ongewenste beelden. ¹
 Card Full	Probleem met het kaartje • Vervang het kaartje. • Wis ongewenste beelden. ¹
	Probleem met het kaartje Gebruik Δ ∇ om [Format] te selecteren en druk op de knop \odot . Gebruik daarna Δ ∇ om [Yes] te selecteren en druk op de knop \odot . ²
	Probleem met het interne geheugen Gebruik Δ ∇ om [Memory Format] te selecteren en druk op de knop \odot . Gebruik daarna Δ ∇ om [Yes] te selecteren en druk op de knop \odot . ²
 No Picture	Probleem met het interne geheugen/kaartje Neem foto's voor u ze bekijkt.
 Picture Error	Probleem met het geselecteerde beeld Gebruik retoucheringsoftware om het beeld op een computer te bekijken. Als u het beeld nog steeds niet kunt bekijken, is het beeldbestand beschadigd.

Foutmelding	Oplossing
 The Image Cannot Be Edited	Probleem met het geselecteerde beeld Gebruik retoucheringsoftware om het beeld op een computer te bewerken.
 Battery Empty	Probleem met de batterij Laad de batterij op.
 No Connection	Verbindingsprobleem Sluit de camera op de juiste wijze aan op de computer of printer.
 No Paper	Printerprobleem Leg papier in de printer.
 No Ink	Printerprobleem Plaats een verse inktpatroon in de printer.
 Jammed	Printerprobleem Haal het papier dat de printer blokkeert uit de printer.
Settings Changed ³	Printerprobleem Keer terug naar een toestand waarin de printer kan worden gebruikt.
 Print Error	Printerprobleem Schakel de camera en de printer uit, controleer of er problemen met de printer zijn en schakel de stroomtoevoer weer in.
 Cannot Print ⁴	Probleem met het geselecteerde beeld Gebruik een computer om de foto's te printen.

¹ Breng belangrijke beelden over naar een computer voordat u beelden gaat wissen.

² Alle gegevens worden gewist.

³ Dit bericht verschijnt bijvoorbeeld als de papierlade van de printer werd verwijderd. Bedien de printer niet terwijl u instellingen op de camera maakt.

⁴ Deze camera kan beelden die met een andere camera werden gemaakt, niet altijd printen.

Fotografeertips

Als u niet zeker weet hoe u de gewenste foto kunt maken, raadpleegt u de volgende informatie.

Scherpstellen



“Scherpstellen op het onderwerp“

- **Een foto maken van een onderwerp dat niet in het midden van het scherm staat.**

Nadat u heeft scherpgesteld op een object dat zich op dezelfde afstand als het onderwerp bevindt, kadreert u de opname en maakt u de foto.

De ontspanknop half indrukken. (Blz. 16)

- **Zet [AF Mode] (Blz. 39) op [Face/iESP]**
- **Een foto maken in de stand [AF Tracking] (Blz. 39)**

De camera volgt automatisch de bewegingen van het onderwerp zodat er voortdurend op wordt scherpgesteld.

- **Een foto maken van onderwerpen waarop moeilijk automatisch kan worden scherpgesteld.**

In de volgende gevallen stelt u scherp op een object (door de ontspanknop half in te drukken) met hoog contrast op dezelfde afstand van het onderwerp, waarna u de foto kadreert en de opname maakt.

Onderwerpen met weinig contrast

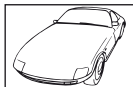

Als zeer heldere onderwerpen in het midden van het scherm staan



Object zonder verticale lijnen^{*1}

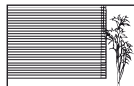

^{*1} U kunt de opname ook kadreeren door de camera verticaal te houden om scherp te stellen, waarna u terugkeert naar de horizontale positie om de foto te nemen.

Objecten op verschillende afstand



Snel bewegend onderwerp

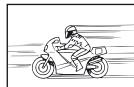

Het onderwerp staat niet in het midden van het beeld





“Foto's nemen zonder cameratrilling”

- **Foto's maken met [Image Stabilizer] (Blz. 40)**

Het beeldopneemelement¹ verschuift om cameratrilling te corrigeren, zelfs als de ISO-gevoeligheid niet wordt verhoogd. Deze functie is ook nuttig als foto's worden gemaakt met een hoge zoomvergroting.

¹ Een onderdeel dat het via de lens binnenkomende licht opvangt en omzet in elektrische signalen.

- **Videobeelden maken met [IS Movie Mode] (Blz. 40)**
- **Selecteer [Sport] in de motiefprogramma's (Blz. 24)**

De stand [Sport] werkt met een korte sluitertijd en kan de cameraonscherpte van een bewegend onderwerp verminderen.

- **Foto's maken met hoge ISO-gevoeligheid**

Als u een hoge ISO-gevoeligheid selecteert, kunt u foto's nemen met een hoge sluitertijd, zelfs op plaatsen waar u geen flitser mag gebruiken.

“De ISO-gevoeligheid selecteren” (Blz. 33)

Belichting (helderheid)



“Beelden maken met de juiste helderheid”

- **Foto's maken van een onderwerp in tegenlicht**

Gezichten of achtergronden zijn helder, zelfs wanneer met tegenlicht wordt gefotografeerd. [Shadow Adjust] (Blz. 38)

- **Foto's maken met [Face/ESP] (Blz. 39)**

Er wordt een goede belichting gehanteerd voor een gezicht in tegenlicht en het gezicht wordt opgelicht.

- **Foto's maken met [□] voor [ESP/□] (Blz. 39)**

De helderheid wordt afgestemd op een onderwerp in het midden van het scherm en het beeld wordt niet beïnvloed door tegenlicht.

- **Beelden nemen met de flitser [Fill In] (Blz. 19)**

Een onderwerp dat zich in tegenlicht bevindt, wordt opgehelderd.

- **Foto's maken van een wit strand of in de sneeuw**

Stel de stand in op [Beach & Snow] (Blz. 24)

- **Foto's maken met belichtingscorrectie (Blz. 32)**

Regel de helderheid bij terwijl u het scherm bekijkt om de foto te maken. Als u foto's maakt van witte onderwerpen (bijv. sneeuw), zijn de beelden meestal donkerder dan het eigenlijke onderwerp. Gebruik de belichtingscorrectie om in de positieve (+) richting bij te regelen, zodat de witte tinten overeenkomen met de realiteit. Als u daarentegen foto's neemt van zwarte onderwerpen, regelt u bij in de negatieve (-) richting.

Kleurschakering



“Foto's maken met kleuren in dezelfde schakering als in de realiteit”

- **Foto's maken door witbalans te selecteren (Blz. 32)**

In de meeste omgevingen kunt u normaal gesproken de beste resultaten verkrijgen in de instelling [WB Auto], maar voor sommige onderwerpen kunt u experimenteren met andere instellingen. (Dit geldt bijvoorbeeld voor een zonnescherm bij heldere hemel, gemengde natuurlijke en kunstmatige lichtinstellingen enz.)

Beeldkwaliteit



“Scherpere foto's maken”

- **Gebruik de optische zoom of Super-Res zoom**

Gebruik de digitale zoom (Blz. 40) niet om foto's te maken.

- **Foto's maken met lage ISO-gevoeligheid**

Als de foto met een hoge ISO-gevoeligheid wordt gemaakt, kan er ruis optreden (kleine gekleurde punten en ongelijkmatige kleuren die niet in het oorspronkelijk beeld voorkomen) en kan het beeld er korrelig uitzien.

“De ISO-gevoeligheid selecteren” (Blz. 33)

Batterijen



“Batterijen langer laten meegaan“

- Vermijd een van de volgende handelingen wanneer u geen foto's maakt, want hierdoor kan de batterijvoeding uitgeput raken.
 - De ontspanknop herhaaldelijk half indrukken.
 - De zoom herhaaldelijk gebruiken.
- Zet [Power Save] (Blz. 53) op [On]

Tips voor weergave/bewerking

Beelden weergeven



“Beelden in het interne geheugen en op het kaartje weergeven“

- Haal het kaartje uit de camera en bekijk de beelden in het interne geheugen.
 - “De batterij en het kaartje plaatsen” (Blz. 11)

“Beelden met hoge beeldkwaliteit bekijken op een high-definitie televisie“

- Sluit de camera op de televisie aan met behulp van een HDMI-kabel (afzonderlijk verkocht)
 - “Camerabeelden weergeven op een televisie” (Blz. 52)

Bewerken



“Het geluid wissen dat bij een stilstaand beeld werd opgenomen“

- Neem stilte op in plaats van het geluid wanneer u het beeld weergeeft
“Geluid toevoegen aan stilstaande beelden [🔊]” (Blz. 44)

Appendix

Onderhoud van de camera

Camerahuis

- Wrijf deze voorzichtig schoon met een zachte doek. Is de camera erg vuil, dan dompelt u de doek in een mild sopje en wringt u de doek goed uit. Wrijf de camera met de vochtige doek goed af en droog hem vervolgens met een droge doek. Als u de camera op het strand heeft gebruikt, dan wrijft u hem schoon met een in schoon water gedompelde en goed uitgewrongen doek.

Monitor

- Wrijf deze voorzichtig schoon met een zachte doek.

Lens

- Verwijder stof van de lens met een in de handel verkrijgbaar blaaskwastje en wrijf de lens vervolgens met een lensreinigingsmiddel voorzichtig schoon.

! Gebruik geen sterke oplosmiddelen zoals benzeen of alcohol of met chemicaliën behandelde reinigingsdoekjes.

! Laat u de camera met een vuile lens liggen, dan kan schimmelvorming op de lens optreden.

Batterij/USB-lichtnetadapter

- Wrijf deze voorzichtig schoon met een zachte, droge doek.

Opslag

- Indien de camera voor langere tijd opgeborgen wordt, haalt u de batterij, de USB-lichtnetadapter en het kaartje uit de camera en bergt u de camera op in een koele, droge ruimte die goed geventileerd is.
- Plaats de batterij van tijd tot tijd in de camera en controleer de functies van de camera.
- ! Laat de camera niet achter op plaatsen waar met chemicaliën wordt gewerkt, omdat dan corrosie kan ontstaan.

Een afzonderlijk verkochte USB-lichtnetadapter gebruiken

De USB-lichtnetadapter F-3AC (afzonderlijk verkocht) kan met deze camera worden gebruikt. Gebruik geen andere lichtnetadapter dan dit specifieke model. Wanneer u de F-3AC gebruikt, dient u de bij deze camera geleverde USB-kabel te gebruiken.

Gebruik geen andere lichtnetadapter met deze camera.

Een afzonderlijk verkochte lader gebruiken

Een lader (UC-50: afzonderlijk verkocht) kan worden gebruikt om de batterij op te laden.

Uw laadapparaat en USB-lichtnetadapter in het buitenland gebruiken

- Het laadapparaat en de USB-lichtnetadapter kunnen in de meeste elektrische bronnen thuis worden gebruikt binnen het bereik van 100 V tot 240 V AC (50/60 Hz), over de hele wereld. Afhankelijk van uw land of regio kan het stopcontact echter anders gevormd zijn waardoor het laadapparaat en de USB-lichtnetadapter een verloopstuk nodig hebben. Vraag naar de details bij uw plaatselijke elektriciteitszaak of reisagentschap.
- Gebruik geen spanningsomvormers voor op reis, omdat deze uw laadapparaat en USB-lichtnetadapter kunnen beschadigen.

Het kaartje gebruiken

Kaartjes die geschikt zijn voor deze camera

SD/SDHC/SDXC/Eye-Fi-kaartjes (in de handel verkrijgbaar) (bezoek de Olympus-website voor ondersteunde kaartjes)



- ! Tijdens het gebruik kan het Eye-Fi-kaartje heet worden.
- ! Bij het gebruik van een Eye-Fi-kaartje kan de batterij sneller leeg raken.
- ! Bij het gebruik van een Eye-Fi-kaartje werkt de camera mogelijk trager.

Schrijfbeveiliging van SD/SDHC/SDXC-kaartje

Het SD/SDHC/SDXC-geheugenkaartje is voorzien van een schakelaar als schrijfbeveiliging.

Als u deze schakelaar naar "LOCK" zet, kunt u geen gegevens naar het kaartje schrijven of ervan wissen en kunt u het kaartje niet formatteren. Verschuif de schakelaar om op het kaartje te kunnen schrijven.



De opslaglocatie voor de beelden controleren

De indicator voor het geheugen geeft aan of het interne geheugen dan wel het kaartje wordt gebruikt voor foto's en video's.

Indicator voor actueel geheugen

: Het interne geheugen wordt gebruikt

: Het kaartje wordt gebruikt

- ! Zelfs als [Memory Format]/[Format], [Erase], [Sel. Image] of [All Erase] wordt uitgevoerd, worden de gegevens op het kaartje niet volledig gewist. Als u het kaartje wenst weg te gooien, dient u het kaartje te beschadigen, zodat uw persoonlijke gegevens niet kunnen worden misbruikt.

Lezen van en opnemen op het kaartje

Tijdens het fotograferen licht de huidige geheugenindicator rood op terwijl de camera gegevens wegschrijft. Open het klepje van het batterijcompartiment/het kaartje nooit en trek de USB-kabel nooit uit. Hierdoor worden niet alleen de beeldgegevens beschadigd, maar kan het interne geheugen of het kaartje ook onbruikbaar worden.

Aantal foto's dat kan worden opgeslagen (stilstaande beelden)/continue opnametijd (videobeelden) in het interne geheugen en op kaartjes

! De waarden in de volgende tabellen zijn enkel als ruwe richtlijn bedoeld. Het effectieve aantal beelden dat kan worden opgeslagen of de continue opnametijd is afhankelijk van de opnameomstandigheden en het gebruikte geheugenkaartje.

! De waarden in de volgende tabel zijn het aantal beelden dat kan worden opgeslagen wanneer het geformatteerde interne geheugen wordt gebruikt. [Memory Format]/[Format] (Blz. 48)

Stilstaande beelden

IMAGE SIZE	COMPRESSION	Aantal stilstaande beelden dat kan worden opgeslagen	
		Intern geheugen	SD/SDHC/SDXC-kaartje (4 GB)
16M 4608 x 3456	FINE	5	488
	NORM	10	957
8M 3264 x 2448	FINE	10	957
	NORM	21	1.856
5M 2560 x 1920	FINE	17	1.527
	NORM	33	2.873
3M 2048 x 1536	FINE	28	2.413
	NORM	54	4.641
2M 1600 x 1200	FINE	45	3.893
	NORM	85	7.099
1M 1280 x 960	FINE	68	5.746
	NORM	130	10.971
VGA 640 x 480	FINE	228	17.240
	NORM	392	30.170
16:9L 4608 x 2592	FINE	7	645
	NORM	14	1.270
16:9S 1920 x 1080	FINE	41	3.549
	NORM	80	6.704

Videobeelden

IMAGE SIZE	Continue opnametijd			
	Intern geheugen		SD/SDHC/SDXC-kaartje (4 GB)	
	Met geluid	Zonder geluid	Met geluid	Zonder geluid
1920 x 1080 ¹	12 sec.	13 sec.	20 min. 36 sec.	21 min. 28 sec.
1920 x 1080 ¹	16 sec.	17 sec.	27 min. 17 sec.	28 min. 50 sec.
1280 x 720 ¹	44 sec.	51 sec.	29 min.	29 min.
640 x 480	1 min. 15 sec.	1 min. 39 sec.	122 min. 51 sec.	161 min. 29 sec.
1280 x 720	—	17 sec.	—	20 sec.
640 x 480	—	24 sec.	—	30 sec.
320 x 240	—	45 sec.	—	1 min. 20 sec.

¹ De continue opnametijd bedraagt tot 29 minuten in de opgegeven HD-kwaliteit.

Eén film is maximaal 4 GB groot, ongeacht de capaciteit van het kaartje.

Het aantal foto's dat gemaakt kan worden, verhogen

Wis ongewenste beelden of sluit de camera aan op een computer of een ander apparaat om de beelden op te slaan, en wis de beelden dan in het interne geheugen of op het kaartje. [Erase] (Blz. 21, 46), [Sel. Image], [Erase Group], [All Erase] (Blz. 47), [Memory Format]/[Format] (Blz. 48)

VEILIGHEIDSMATREGELEN

LET OP

GEVAAR VOOR ELEKTRISCHE SCHOK NIET OPENEN

LET OP: OM HET GEVAAR VOOR ELEKTRISCHE SCHOKKEN TE VOORKOMEN, MAG DE BEHUUZING (OF ACHTERKANT) NIET VERWIJDERD WORDEN. IN DE CAMERA BEVINDEN ZICH GEEN ONDERDELEN WAARAAN U ONDERHOUD KUNT VERRICHTEN. LAAT DAT OVER AAN ERKENDE SERVICETECHNICI VAN OLYMPUS.



LET OP

Gebruikt u deze camera zonder acht te slaan op de onder dit symbool verstrekte informatie, dan kan dat lichte persoonlijke letsels, schade aan apparatuur, of het verlies van waardevolle gegevens tot gevolg hebben.

WAARSCHUWING!

STEL DE CAMERA, OM GEVAAR VOOR BRAND OF ELEKTRISCHE SCHOK TE VOORKOMEN, NOOIT BLOOT AAN WATER, GEBUIK DE CAMERA OOK NIET IN OMGEVINGEN MET ZEER HOGE VOCHTIGHEID EN DEMONTEER HEM NIET.

Algemene voorzorgsmaatregelen

- Lees alle gebruiksaanwijzingen** – Lees, voordat u het apparaat gaat gebruiken, alle gebruiksaanwijzingen. Bewaar alle gebruiksaanwijzingen en documentatie om deze later nog eens te kunnen raadplegen.
- Reinigen** – Trek voordat u het apparaat gaat reinigen altijd eerst de stekker uit het stopcontact. Gebruik uitsluitend een vochtige doek om het apparaat te reinigen. Gebruik nooit vloeibare of aerosole reinigingsmiddelen, of welk soort organische oplosmiddel dan ook, om het apparaat te reinigen.
- Accessoires** – Gebruik voor uw veiligheid en om beschadigingen aan dit product te voorkomen, uitsluitend de door Olympus aanbevolen accessoires.



Een driehoek met daarin een uitroepteken vestigt uw aandacht op belangrijke aanwijzingen in de bij deze camera geleverde documentatie ten aanzien van de bediening en het onderhoud ervan.



GEVAAR

Gebruikt u deze camera zonder acht te slaan op de onder dit symbool verstrekte informatie, dan kan dat ernstige letsels of de dood tot gevolg hebben.



WAARSCHUWING

Gebruikt u deze camera zonder acht te slaan op de onder dit symbool verstrekte informatie, dan kan dat letsels of de dood tot gevolg hebben.

Water en vocht – Voor de voorzorgsmaatregelen bij het gebruik van weerbestendig uitgevoerde producten raadpleegt u de desbetreffende paragrafen over de weerbestendigheid.

Plaats van opstelling – Bevestig het product op een statief, standaard of beugel om beschadigingen te voorkomen.

Elektrische voedingsbron – Sluit de camera uitsluitend aan op de in de technische gegevens beschreven elektrische voedingsbron.

Onweer – Als er een onweer losbarst terwijl u een USB-lichtnetadapter gebruikt, dient u de USB-lichtnetadapter onmiddellijk uit het stopcontact te halen.

Vreemde voorwerpen – Steek om persoonlijke letsel te voorkomen, nooit een metaal voorwerp in de camera.

Hitte – Gebruik of berg de camera nooit op in de buurt van een warmtebron zoals een radiator, verwarmingsrooster, kachel of enig ander apparaat of toestel dat warmte ontwikkelt, met inbegrip van stereo-versterkers.

Hanteren van de camera

WAARSCHUWING

- Gebruik de camera niet in de buurt van brandbare of explosieve gassen.
- Gebruik de flitser en LED (inclusief de AF-hulpverlichting) nooit bij personen (zuigelingen, kleine kinderen, enz.) die zich dichtbij bevinden.
 - U moet zich minimaal op 1 m afstand van de gezichten van de te fotograferen personen bevinden. Het te dicht bij de ogen van de te fotograferen personen flitsen kan tijdelijk gezichtsverlies veroorzaken.
- Houd de camera uit de buurt van kleine kinderen en zuigelingen.
 - Gebruik en berg de camera altijd op buiten het bereik van kleine kinderen en zuigelingen omdat anders de volgende gevaarlijke situaties kunnen ontstaan die ernstig letsel kunnen veroorzaken:
 - Verward raken in de riem van de camera, wat verstikking tot gevolg kan hebben.
 - Per ongeluk inslikken van de batterijen, kaartjes of andere kleine onderdelen.
 - Per ongeluk ontsteken van de flitser terwijl ze in de flitser kijken of vlak voor de ogen van andere kinderen.
 - Per ongeluk een letsel oplopen door bewegende delen van de camera.
- Kijk met de camera niet recht in de zon of in het licht van sterke lichtbronnen.
- Gebruik en berg de camera niet op in stoffige of vochtige ruimten.
- Dek de flitser, op het moment dat die ontsteekt, niet af met uw hand.
- Gebruik uitsluitend SD/SDHC/SDXC-geheugenkaartjes of Eye-Fi-kaartjes. Gebruik nooit andere soorten kaartjes.
 - Als u per vergissing een ander soort kaartje in de camera plaatst, dient u contact op te nemen met een geautoriseerde verdeler of servicedienst. Probeer het kaartje niet met geweld te verwijderen.
- Als u vaststelt dat de USB-lichtnetadapter zeer heet is of wanneer u een ongewone geur, geluid of rook vaststelt, haalt u de stekker onmiddellijk uit het stopcontact en stopt u met het gebruik ervan. Neem vervolgens contact op met een geautoriseerde verdeler of servicedienst.

LET OP

- Bespeurt u in de buurt van de camera ongewone geuren, vreemde geluiden of rook, gebruik de camera dan onmiddellijk niet meer.
 - Haal de batterijen nooit met blote handen uit de camera omdat u zich dan kan branden.
- Gebruik de camera niet met natte handen.
- Laat de camera nooit achter op plaatsen waar deze aan extreem hoge temperaturen kan worden blootgesteld.
 - Doet u dat toch, dan kan daardoor de kwaliteit van bepaalde onderdelen achteruit gaan en in sommige gevallen zelfs brand worden veroorzaakt. Gebruik het laadapparaat of de USB-lichtnetadapter niet als deze is bedekt (bijvoorbeeld een deken). Hierdoor kan oververhitting en uiteindelijk zelfs brand ontstaan.
- Behandel de camera met zorg om te voorkomen dat u verbrandingen oploopt.
 - Omdat de camera metalen onderdelen bevat, kan oververhitting ontstaan en kunt u zich branden. Let daarom op het volgende:
 - Gebruikt u de camera lang achtereën, dan kan hij heet worden. Hanteert u de camera in deze toestand, dan kan dat een verbranding veroorzaken.
 - Op plaatsen waar extreem lage temperaturen kunnen optreden, kan de temperatuur van het camerahuis lager worden dan de omgevingstemperatuur. Draag waar mogelijk handschoenen als u de camera bij lage temperaturen hanteert.
- Wees voorzichtig met de camerariem.
 - Let op de camerariem terwijl u de camera met u meedraagt. De riem kan achter een vreemd voorwerp blijven haken en zo ernstige schade veroorzaken.
- Om de uiterst precieze technologie in dit product te beschermen, mag u de camera nooit achterlaten op de volgende plaatsen, ongeacht of u de camera op die plaatsen gebruikt of bewaart:
 - Plaatsen waar de temperatuur en/of vochtigheid hoog zijn of onderworpen zijn aan extreme schommelingen. In direct zonlicht, op het strand, in een afgesloten wagen of nabij andere warmtebronnen (kachel, radiator, enz.) of een luchtbevochtiger.
 - In omgevingen met veel zand of stof.
 - In de buurt van brandbare of explosieve voorwerpen.
 - Op natte plaatsen, zoals een badkamer of in de regen. Wanneer producten met weerbestendig ontwerp worden gebruikt, dient u ook de bijbehorende handleidingen te raadplegen.
 - Op plaatsen die blootstaan aan sterke trillingen.
 - Laat de camera nooit vallen en stel hem nooit bloot aan zware schokken of trillingen.
 - Wanneer de camera wordt bevestigd op een statief of van het statief wordt verwijderd, dient u de schroef van het statief te draaien, niet de camera.
- Voor u de camera transporteert, verwijdert u het statief en alle accessoires die niet van OLYMPUS zijn.
- Raak elektrische contacten op de camera niet aan.

- Richt de camera niet te lang op de zon. Hierdoor kan de lens of het sluitergordijn beschadigd raken, kunnen er kleurproblemen en spookbeelden ontstaan op het beeldopneemelement of kan er mogelijk brand ontstaan.
- Duw of trek niet met kracht op de lens.
- Voor u de camera gedurende lange tijd opbergt, dient u de batterijen te verwijderen. Kies een koele, droge opbergplaats om condensatie of schimmelvorming in de camera te voorkomen. Als u de camera weer wilt gebruiken, dient u de camera te testen door deze in te schakelen en op de ontspanknop te drukken, zodat u zeker weet dat de camera normaal werkt.
- De camera kan een storing vertonen als hij wordt gebruikt op een plaats die blootstaat aan een magnetisch/elektromagnetisch veld, radiogolven of hoogspanning, bijvoorbeeld nabij een televisietoestel, magnetron, videogame, luidsprekers, grote monitor, tv/radiomast of zendmast. In dergelijke gevallen schakelt u de camera uit en weer aan voor u hem gebruikt.
- Houd altijd rekening met de beperkingen van de gebruiksomgeving, die beschreven zijn in de handleiding van de camera.

Voorzorgsmaatregelen bij de omgang met batterijen

Volg onderstaande belangrijke richtlijnen op om te voorkomen dat batterijen gaan lekken, oververhit raken, ontbranden, exploderen of elektrische schokken of verbrandingen veroorzaken.

GEVAAR

- De camera gebruikt een door Olympus voorgeschreven lithium-ionbatterij. Laad de batterij met de voorgeschreven USB-lichtnetadapter of het voorgeschreven laadapparaat. Gebruik geen andere USB-lichtnetadapters of laadapparaten.
- Probeer nooit batterijen te verhitten en gooi ze ook niet in het vuur.
- Tref voorzorgsmaatregelen bij het vervoeren of opbergen van batterijen om te voorkomen dat ze in aanraking komen met metalen objecten, zoals sieraden, pennen, paperclips, enzovoort.
- Bewaar batterijen nooit op een plaats waar ze zullen blootstaan aan felle zon of aan hoge temperaturen, zoals in een warme wagen, nabij een warmtebron enz.
- Volg altijd alle aanwijzingen met betrekking tot het gebruik van batterijen zorgvuldig op, om te voorkomen dat de batterijen gaan lekken of de contacten ervan beschadigd raken. Probeer nooit batterijen te demonteren, te veranderen, te solderen, enz.
- Is batterijvloeistof in uw ogen terecht gekomen, spoel uw ogen dan onmiddellijk overvloedig met schoon, stromend water en raadpleeg onmiddellijk een arts.
- Berg batterijen altijd op buiten het bereik van kleine kinderen. Heeft een kind per ongeluk een batterij doorgeslikt, raadpleeg dan onmiddellijk een arts.

- Als u de batterij niet uit de camera kunt halen, dient u contact op te nemen met een geautoriseerde verdeler of servicedienst. Probeer de batterij niet met geweld te verwijderen. Beschadigingen aan de buitenzijde van de batterij (krassen, enz.) kunnen warmte of een ontplofing veroorzaken.

WAARSCHUWING

- Houd batterijen altijd droog.
- Gebruik om te voorkomen dat batterijen gaan lekken, oververhit raken, brand veroorzaken of exploderen, uitsluitend het voor dit product aanbevolen type batterijen.
- Plaats de batterijen voorzichtig, zoals beschreven in de gebruiksaanwijzing, in de camera.
- Indien de oplaadbare batterijen niet binnen de vastgestelde tijd opgeladen zijn, laad de batterijen dan niet verder op en gebruik ze niet meer.
- Gebruik geen batterij die gebarsten of gebroken is.
- Is een batterij gaan lekken, verkleurd of vervormd, of gedraagt de batterij zich op een of andere manier afwijkend, gebruik de camera dan niet meer.
- Als er batterijvloeistof op uw kleding terecht is gekomen, trek het kledingstuk dan uit en spoel het onmiddellijk met schoon, stromend, koud water. Raadpleeg onmiddellijk een arts wanneer de vloeistof met uw huid in aanraking is gekomen.
- Stel batterijen nooit bloot aan zware schokken of ononderbroken trillingen.

LET OP

- Controleer de batterij voor het opladen altijd op lekkage, verkleuringen, vervormingen of andere afwijkingen.
- Tijdens langdurig gebruik kunnen de batterijen heet worden. Verwijder de batterij nooit onmiddellijk na gebruik van de camera om kleine brandwonden te voorkomen.
- Denk t u de camera langere tijd achtereen niet te gebruiken, haal de batterijen er dan uit.
- In deze camera gaat één lithium-ionbatterij (LI-50B) van Olympus. Er kunnen geen andere type batterijen gebruikt worden. Er bestaat ontplofingsgevaar als de batterij wordt vervangen door een verkeerd type batterij.
- De door de camera verbruikte hoeveelheid energie is sterk afhankelijk van de gebruikte functies.
- Bij omstandigheden zoals die hieronder beschreven zijn, wordt continu energie verbruikt en raakt de batterij snel leeg.
 - Door veelvuldig te zoomen.
 - Door in de stand Fotograferen herhaaldelijk automatisch scherp te stellen door de ontspanknop half in te drukken.
 - Door gedurende lange tijd een foto weer te geven op de monitor.
 - Als de camera aangesloten is op een printer.
- Als een lege batterij gebruikt wordt, bestaat het gevaar dat de camera uitgeschakeld wordt zonder dat een waarschuwing voor de ladingstoestand gegeven wordt.
- Deze camera gebruikt een door Olympus voorgeschreven lithium-ionbatterij. Gebruik geen ander type batterij.

- Er kan een storing in het contact optreden als de polen van de batterij nat of vetig zijn. Droog de batterij voor gebruik goed met een droge doek.
- Laad de batterij altijd op als deze voor het eerst wordt gebruikt of als deze langere tijd niet gebruikt is.
- Probeer de camera en de reservebatterij zo warm mogelijk te houden, indien de camera wordt gebruikt met batterijvoeding bij een lage temperatuur. Het is mogelijk dat een batterij die is leeg geraakt bij lage temperaturen, weer herstelt als deze de kamertemperatuur aanneemt.
- Schaf voldoende reservebatterijen aan, voordat u een lange reis maakt, met name als u naar het buitenland gaat. Het is mogelijk dat het aanbevolen type batterij in het buitenland niet verkrijgbaar is.
- Leg de batterij op een koele plaats als u deze gedurende een lange periode opbergt.
- Zorg ervoor dat de batterijen gerecycled worden om de natuurlijke hulpbronnen te ontzien. Zorg er bij de afvoer van lege batterijen voor, dat de polen zijn afgedekt en neem altijd de plaatselijke voorschriften en regelgeving in acht.

USB-lichtnetadapter

- De meegeleverde USB-lichtnetadapter F-2AC mag enkel met deze camera worden gebruikt. Andere camera's kunnen niet worden geladen met deze USB-lichtnetadapter.
- Sluit de meegeleverde USB-lichtnetadapter F-2AC niet aan op andere toestellen dan deze camera.
- Voor een USB-lichtnetadapter met rechtstreekse stekker: De meegeleverde USB-lichtnetadapter F-2AC moet correct geplaatst zijn in verticale positie of op een vloersteun.

Gebruik uitsluitend een toepassingsgerichte oplaadbare batterij, batterijlader en USB-lichtnetadapter

We adviseren u om uitsluitend de originele toepassingsgerichte oplaadbare batterijen, batterijlader en USB-lichtnetadapter van Olympus bij deze camera te gebruiken. Het gebruik van oplaadbare batterijen, batterijlader en/of USB-lichtnetadapter die niet authentiek zijn, kan brand of persoonlijk letsel veroorzaken als gevolg van lekken, verhitte, ontbranding of beschadiging van de batterij. Olympus stelt zich niet aansprakelijk voor ongelukken of beschadigingen die voortkomen uit het gebruik van batterijen, batterijlader en/of USB-lichtnetadapter die geen origineel Olympus-accessoire zijn.

Monitor

- Oefen geen overmatige kracht uit op de monitor. Hierdoor kan het beeld vaag worden, waardoor een storing in de weergave of beschadigingen aan de monitor veroorzaakt kunnen worden.
- Langs de onder- en bovenrand van het monitorbeeld kan een heldere band verschijnen, maar dat wijst niet op een defect.

- Kijkt u met de camera schuin naar een object, dan kunnen de contouren van het beeld er op de monitor gerafeld uitzien, maar dat wijst niet op een defect. Met de camera in de stand Weergeven is dit verschijnsel minder opvallend.
- Op plaatsen waar lage temperaturen kunnen optreden kan het enkele momenten duren voordat de monitor oplicht of kunnen tijdelijke kleurverschuivingen optreden. Gebruikt u de camera op extreem koude plaatsen, dan is het goed om de camera tussen de opnamen op een warme plaats te bergeen. Een monitor die slecht presteert als gevolg van lage temperaturen herstelt zich weer zodra de temperatuur weer normale waarden aanneemt.
- De monitor van dit product is gebouwd met een zeer hoge nauwkeurigheid, maar er kan een vaste of dode pixel in de monitor voorkomen. Deze pixels hebben geen invloed op het beeld dat u opslaat. Als gevolg van de karakteristieke eigenschappen kan de ongelijkmatigheid in kleur of helderheid ook afhankelijk zijn van de hoek, maar dit is te wijten aan de structuur van de monitor. Dit wijst echter niet op een defect.

Wettelijke en andere bepalingen

- Olympus geeft geen enkele garantie of waarborg ten aanzien van mogelijke kosten of van winstverwachtingen door rechtmatig gebruik van dit apparaat, of van aanspraken van derden, die voortvloeien uit ondeskundig gebruik van dit apparaat.
- Olympus geeft geen enkele garantie of waarborg ten aanzien van mogelijke kosten of van winstverwachtingen door rechtmatig gebruik van dit apparaat die voortvloeien uit het verlorven gaan van beeldgegevens.

Beperkte aansprakelijkheid

- Olympus geeft geen enkele garantie of waarborg, noch uitdrukkelijk noch stilzwijgend aanvaard, ten aanzien van of met betrekking tot de inhoud van dit geschreven materiaal of van de software en kan in geen enkel opzicht aansprakelijk worden gesteld voor enige stilzwijgende waarborg met betrekking tot de verkoopbaarheid of de geschiktheid voor enige specifiek doel of voor enige directe, indirecte, zwaarwegende, bijkomstige of andere schade (met inbegrip van en niet beperkt tot schade door derving van inkomsten of verlies van zakelijke winsten, onderbreking van zakelijke activiteiten en verlies van zakelijke informatie) die voortvloeien uit het gebruik van of niet kunnen gebruiken van het geschreven materiaal of van de software of van de apparatuur. Sommige landen accepteren een dergelijke uitsluiting of beperking op de aansprakelijkheid voor directe of indirecte schade of van de stilzwijgende waarborg niet, zodat de hierboven opgesomde beperkingen mogelijk op uw situatie niet van toepassing zijn.
- Olympus behoudt zich alle rechten van deze handleiding voor.

Waarschuwing

Fotografieren of gebruik van materiaal waarop het auteursrecht van toepassing is kan schending van het auteursrecht betekenen. Olympus aanvaardt geen enkele aansprakelijkheid voor ongeautoriseerd fotografieren, voor het gebruik van de apparatuur of voor handelingen die in strijd zijn met de rechten van belanghebbenden.

Betreffende het copyright

Alle rechten voorbehouden. Niets van dit geschreven materiaal of van deze software mag zonder vooraf verkregen schriftelijke toestemming van Olympus op geen enkele wijze of langs welke elektronische of mechanische weg dan ook, met inbegrip van fotokopieën, het langs elektronische weg vastleggen en het gebruik van informatieopslag en informatiezoeksystemen, worden gebruikt of gereproduceerd. Olympus aanvaardt geen enkele aansprakelijkheid voor de in deze handleiding of in de software besloten informatie, of voor schade die kan voortvloeien uit het gebruik van de in deze handleiding of in de software besloten informatie. Olympus behoudt zich het recht voor de uitvoering en de inhoud van deze handleiding te wijzigen zonder voorafgaande kennisgeving of enige verplichting.

FCC-voorschriften

- Storing in radio- en televisieontvangst
- Wijzigingen of aanpassingen waarvoor de fabrikant niet uitdrukkelijk toestemming heeft verleend, kunnen het recht van de gebruiker om dit apparaat te bedienen ongedig maken. Dit apparaat werd getest en voldoet aan de eisen voor digitale apparatuur van klasse B conform Deel 15 van de FCC-richtlijnen. Deze beperkingen zijn opgesteld om redelijke bescherming te bieden tegen schadelijke interferentie bij een residentiële installatie.
- Dit apparaat produceert, gebruikt en straalt mogelijk radiofrequentie-energie uit. Indien het apparaat niet wordt geïnstalleerd en gebruikt volgens de instructies, kan dit storende effecten veroorzaken voor radiocommunicatie.
- Er wordt echter geen enkele garantie gegeven dat er bij een bepaalde installatie geen storingen optreden. Als dit apparaat radio- en televisieontvangst hinderlijk stoort, wat kan worden bepaald door het apparaat uit en weer in te schakelen, wordt de gebruiker geadviseerd te trachten de storing op te heffen door een of meer van de volgende maatregelen te treffen:
 - Richt de ontvangstantenne anders of verplaats deze.
 - Vergroot de afstand tussen apparaat en ontvanger.
 - Sluit het apparaat aan op een stopcontact van een andere groep dan die waarop de ontvanger is aangesloten.
 - Raadpleeg voor hulp de dealer of een ervaren radio/televisie-technicus. Voor het aansluiten van de camera op een personal computer (PC) mag uitsluitend het door OLYMPUS bij de camera geleverde USB-kabeltje worden gebruikt.

U dient zich er wel van bewust te zijn dat eventuele onoordeelkundig aangebrachte wijzigingen of modificaties van het apparaat, het recht van de gebruiker om dit apparaat te gebruiken ongedig maken.

Voor klanten in Noord- en Zuid-Amerika

Voor klanten in de VS

Conformiteitsverklaring
Modelnummer: SZ-31MR
Handelsnaam: OLYMPUS
Verantwoordelijke partij:

OLYMPUS IMAGING AMERICA INC.

Adres: 3500 Corporate Parkway, P.O. Box 610,
Center Valley, PA 18034-0610, VS
Telefoonnummer: 484-896-5000

Getest op naleving van FCC-normen
VOOR THUIS- OF KANTOORGEbruik

Dit apparaat is conform Deel 15 van de FCC-richtlijnen. Bediening is afhankelijk van de volgende twee voorwaarden:

- (1) Dit apparaat mag geen hinderlijke storingen veroorzaken.
- (2) Dit apparaat moet elke ontvangen storing accepteren, inclusief storing die onbedoelde bediening kan veroorzaken.

Voor klanten in CANADA

Dit digitale apparaat van klasse B voldoet aan Canadian ICES-003.

OLYMPUS WERELDWIJDE BEPERKTE GARANTIE – BEELDAPPARATUUR

Olympus garandeert dat de bijgeleverde Olympus®-beeldapparatuur en Olympus®-accessoires (individueel een "product" genoemd en samen de "producten") vrij zijn van defecten bij normaal gebruik voor een periode van een (1) jaar vanaf de datum van aankoop.

Als een product defect zou raken binnen de garantieperiode van een jaar, dient de klant het defecte product in te leveren bij een servicedienst van Olympus in overeenstemming met de hieronder beschreven procedure (zie "WAT U MOET DOEN WANNEER SERVICE BENODIGD IS").

Olympus zal naar eigen goeddunken het defecte product herstellen, vervangen of aanpassen, gesteld dat het onderzoek gevoerd door Olympus uitwijst dat (a) het defect zich heeft voorgedaan bij een normaal en correct gebruik en (b) het product nog wordt gedekt door de beperkte garantie.

Herstelling, vervanging of aanpassing van defecte producten is de enige verplichting van Olympus en de enige oplossing voor de klant binnen deze garantie.

De klant is aansprakelijk en betaalt voor de verzending van de producten naar de servicedienst van Olympus.
Olympus kan niet verplicht worden om preventief onderhoud, noch installatie, deinstallatie of gewoon onderhoud uit te voeren.

Olympus behoudt zich het recht voor om (i) herstellende en/of geschikte gebruikte onderdelen (die voldoen aan de kwaliteitseisen van Olympus) te gebruiken voor reparaties binnen de garantie of enige andere reparaties en (ii) eventuele interne of externe veranderingen door te voeren aan het ontwerp en/of de functies van de producten zonder hiervoor aansprakelijk te kunnen worden gesteld.

ZAKEN DIE NIET DOOR DEZE BEPERKTE GARANTIE WORDEN GEDekt

Volgende zaken worden niet door deze beperkte garantie of op enige andere manier door Olympus gedekt, expliciet, impliciet of statutair:

- producten en accessoires die niet door Olympus werden geproduceerd en/of niet de "OLYMPUS"-merknaam dragen (de garantiedekking voor apparaten en accessoires van andere fabrikanten, die door Olympus kunnen worden verdeeld, valt onder de verantwoordelijkheid van de fabrikanten van deze producten en accessoires in overeenstemming met de voorwaarden en duur van de garanties van deze fabrikanten);
- producten die uit elkaar werden gehaald, werden hersteld, werden gewijzigd of aangepast door andere personen dan geautoriseerd servicepersoneel van Olympus, tenzij deze herstellingen door anderen werden uitgevoerd na schriftelijke toestemming van Olympus;
- defecten of schade aan de producten ten gevolge van slijtage, verkeerd gebruik, misbruik, nalatigheid, van vloeistoffen, schokken, verkeerde bewaring, niet uitvoeren van gepland onderhoud, batterijlekkens, gebruik van accessoires of verbruiksgoederen van andere producenten dan "OLYMPUS", of gebruik van de producten in combinatie met apparaten die niet compatibel zijn;
- softwareprogramma's;
- verbruiksgoederen (met inbegrip van maar niet beperkt tot lampen, inkt, papier, films, afdrukken, negatieven, kabels en batterijen); en/of
- Producten die geen geldig geplaatst en geregistreerd Olympus-serienummer hebben, tenzij het om een model gaat waarop Olympus geen serienummers plaatst en registreert.

BEHALVE WAT BETREFT DE HIERBOVEN BESCHREVEN BEPERKTE GARANTIE, VERWERPT OLYMPUS ALLE GARANTIES, VOORWAARDEN EN WAARBORGEN BETREFFENDE DE PRODUCTEN, ZIJ HET DIRECT OF INDIRECT EXPLICIT OF IMPLICIET OF VOORTVLOEIEND UIT OM HET EVEN WELK STATUUT, VOORSCHRIFT, COMMERCIEEL GEBRUIK OF ANDERS, MET INBEGRIJ VAN MAAR NIET BEPERKT TOT OM HET EVEN WELKE GARANTIE OF WAARBORG INZAKE DE GESCHIKTHEID, DE DUURZAAMHEID, HET ONTWERP, DE WERKING OF STAAT VAN DE PRODUCTEN (OF EEN ONDERDEEL ERVAN) OF DE VERKOOPBAARHEID VAN DE PRODUCTEN OF HUN GESCHIKTHEID VOOR EEN SPECIFIEK DOEL, OF INZAKE DE INBREUK OP OM HET EVEN WELK PATENT EN OM HET EVEN WELKE AUTEURSRECHTEN OF ANDERE EIGENDOMSRECHTEN HIERVOOR GEBRUIKT OF HIERIN VERVAT.

ALS BEPAALDE IMPLICIETE GARANTIES GELDEN TEN GEVOLGE VAN EEN BEPAALDE WETGEVING, WORDEN DEZE QUA DUUR BEPERKT TOT DE DUUR VAN DE BEPERKTE GARANTIE. HET IS MOGELIJK DAT SOMMIGE STATEN EEN VERWERPING VAN AANSPRAKELIJKHEID OF EEN BEPERKING VAN DE GARANTIES EN/OF EEN BEPERKING INZAKE AANSPRAKELIJKHEID NIET ERKENNEN. IN VOORKOMEND GEVAL ZIJN DE BOVENSTAANDE VERWERPINGEN VAN AANSPRAKELIJKHEID EN UITSLUITINGEN MOGELIJK NIET VAN TOEPASSING. HET IS BOVENDIEN MOGELIJK DAT DE GEBRUIKER BEROEP KAN DOEN OP ANDERE EN/OF BIJKOMENDE RECHTEN EN MIDDELEN DIE VARIËREN VAN STAAT TOT STAAT. DE KLANT ERKENT EN GAAT ERMEE AKKOORD DAT OLYMPUS NIET AANSPRAKELIJK KAN WORDEN GESTELD VOOR EVENTUELE SCHADE DIE DE GEBRUIKER OPLOOPT TEN GEVOLGE VAN EEN VERTRAAGDE LEVERING, FALEN VAN HET PRODUCT, HET ONTWERP, DE SELECTIE OF DE PRODUCTIE VAN HET PRODUCT, BEELD- OF GEGEVENSVERLIES OF BESCHADIGING, OF TEN GEVOLGE VAN ENIGE ANDERE OORZAAK, OM HET EVEN OF ER AANSPRAKELIJKHEID WORDT AANGEHAALD TEN GEVOLGE VAN CONTRACTBREUK, ONGELDIGHEID (MET INBEGRIJ VAN NALATIGHEID EN STRIKTE PRODUCTAANSPRAKELIJKHEID) OF ANDERS. OLYMPUS KAN IN GEEN GEVAL AANSPRAKELIJK WORDEN GESTELD VOOR ENIGE INDIRECTE, TOEVALLIGE, GEVOLG- OF SPECIALE SCHADE (MET INBEGRIJ VAN MAAR NIET BEPERKT TOT WINSTDERIVING OF VERLIES VAN GEBRUIK), LOSSTAAND VAN HET FEIT OF OLYMPUS AL DAN NIET OP DE HOOGTE IS OF ZOU MOETEN ZIJN VAN DE MOGELIJKHEID TOT DERGELIJK VERLIES OF DERGELIJKE SCHADE.

Garanties en waarborgen die door om het even welke persoon werden gegeven, met inbegrip van maar niet beperkt tot dealers, vertegenwoordigers, verkopers of agenten van Olympus, die niet overeenstemmen of in tegenstrijd zijn met de bepalingen van deze beperkte garantie, zijn niet bindend voor Olympus tenzij deze schriftelijk werden opgesteld en goedgekeurd door een gemachtigde vertegenwoordiger van Olympus.

Deze beperkte garantie is de volledige en exclusieve garantieverklaring waartoe Olympus zich verbindt met betrekking tot de producten en zal alle voorafgaande en gelijktijdige mondelinge of schriftelijke overeenkomsten, akkoorden, voorstellen en communicaties inzake dit onderwerp vervangen. Deze beperkte garantie geldt uitsluitend voor de oorspronkelijke klant en kan niet worden overgedragen of doorverwezen.

WAT U MOET DOEN WANNEER SERVICE BENODIGD IS

De gebruiker moet eventuele beeld- of andere opgeslagen gegevens op het product overdragen naar een ander beeld- of gegevensopslagmedium en/of eventuele films verwijderen uit het product vooraleer dit naar Olympus te verzenden voor service. OLYMPUS IS IN GEEN GEVAL VERANTWOORDELIJK VOOR HET OPSLAAN, BEWAREN OF ONDERHOUDEN VAN EVENTUELE BEELD- OF ANDERE GEGEVENS OPGESLAGEN OP EEN PRODUCT DAT WERD ONTVANGEN VOOR SERVICE OF OP EEN FILM DIE IS ACHTERGEBLEVEN IN EEN PRODUCT DAT WERD ONTVANGEN VOOR SERVICE. NOCH KAN OLYMPUS AANSPRAKELIJK WORDEN GESTELD VOOR ENIGE SCHADE IN HET GEVAL VAN BEELD- OF GEGEVENSVERLIES TIJDENS DE SERVICE (INCLUSIEF MAAR NIET BEPERKT TOT DIRECTE, INDIRECTE, TOEVALLIGE, GEVOLG- OF SPECIALE SCHADE, WINSTDERIVING OF VERLIES VAN GEBRUIK), LOSSTAAND VAN HET FEIT OF OLYMPUS AL DAN NIET OP DE HOOGTE IS OF ZOU MOETEN ZIJN VAN DE MOGELIJKHEID TOT DERGELIJK VERLIES OF DERGELIJK SCHADE.

Verpak het product zorgvuldig en gebruik hiervoor voldoende opvulling om schade tijdens de verzending te vermijden, en bezorg het product aan de geautoriseerde Olympus-dealer die u het product heeft verkocht of verzend het product gefrankeerd en verzekerd naar een van de servicediensten van Olympus. Wanneer u producten terugzendt voor service, moet het pakket de volgende zaken bevatten:

- 1 De originele bon met de datum en plaats van aankoop.
- 2 Een kopie van deze beperkte garantie **waarop het serienummer staat vermeld dat overeenstemt met het serienummer op het product** (tenzij het om een model gaat waarop Olympus geen serienummers plaatst en registreert).
- 3 Een gedetailleerde omschrijving van het probleem.
- 4 Voorbeelddrukken, negatieven, digitale afdrukken (of bestanden op een schijf) indien beschikbaar en indien deze verband houden met het probleem.

Wanneer de service voltooid is, wordt het product gefrankeerd naar u teruggestuurd.

WAARHEEN KUNT U HET PRODUCT VERZENDEN VOOR SERVICE

Zie "WERELDWIJDE GARANTIE" voor de dichtstbijzijnde servicedienst.

INTERNATIONALE GARANTIESERVICE

Een internationale garantieservice is beschikbaar onder deze garantie.

Voor klanten in Europa



Het waarmark "CE" garandeert dat dit product voldoet aan de richtlijnen van de EU (Europese Unie) wat betreft veiligheid, gezondheid, milieubehoud en persoonlijke veiligheid van de gebruiker. Apparaten met het keurmerk "CE" zijn bedoeld voor de Europese markt.



Dit symbool [een doorgekruiste rolcontainer WEEE Annex IV] geeft aan dat oude elektrische en elektronische apparatuur apart wordt ingezameld in landen die zijn aangesloten bij de EU.

Gooi uw oude apparatuur niet bij het huisvuil. Volg de in uw land geldende afvalrichtlijnen wanneer u dit product weggooit.



Dit symbool [een doorgekruiste rolcontainer volgens Richtlijn 2006/66/EG bijlage I] geeft aan dat in de EU-landen afgedankte batterijen apart moeten worden ingezameld.

Gooi oude batterijen niet bij het huisvuil. Volg de in uw land geldende afvalrichtlijnen wanneer u dit product weggooit.

Waarborgbepalingen

- 1 Indien dit product gebreken vertoont, hoewel het op de juiste wijze gebruikt wordt (in overeenstemming met de meegeleverde documentatie Voorzichtig gebruik en gebruiksaanwijzingen), tijdens de geldende nationale garantieperiode en als het werd aangeschaft bij een geautoriseerde Olympus-dealer binnen het zakgebied van Olympus Europa Holding GmbH zoals bepaald op de website: <http://www.olympus.com>, wordt dit product gerepareerd of, naar Olympus' keuze, kosteloos vervangen. Voor aanspraak op deze garantie dient de klant, voor het einde van de geldende nationale garantieperiode, het product binnen te brengen bij de dealer waar het product aangeschaft is of iedere andere servicedienst van Olympus binnen het zakgebied van Olympus Europa Holding GmbH zoals bepaald op de website: <http://www.olympus.com>. Tijdens de wereldwijde garantieperiode van één jaar kan de klant het product terugbrengen naar iedere servicedienst van Olympus. Let erop dat niet in alle landen een dergelijke servicedienst van Olympus gevestigd is.
- 2 De klant dient het product op eigen risico naar de dealer of de geautoriseerde servicedienst van Olympus te brengen en hij draagt zelf de kosten die ontstaan bij het transport van het product.

Garantiebepalingen

- 1 "OLYMPUS IMAGING CORP., Shinjuku Monolith, 2-3-1 Nishi-Shinjuku, Shinjuku-ku, Tokyo 163-0914, Japan verleent een wereldwijde garantie van 1 jaar. Deze wereldwijde garantie moet worden aangeboden bij een geautoriseerde servicedienst van Olympus voor een herstelling onder deze garantievoorwaarden kan worden uitgevoerd. Deze garantie is enkel geldig als het Garantiecertificaat en het aankoopbewijs worden aangeboden aan de servicedienst van Olympus. Merk op dat deze garantie een aanvulling vormt op en geen invloed heeft op de hierboven vermelde wettelijke rechten van de klant."
- 2 Deze garantie geldt niet in onderstaande gevallen. De klant is zelf verantwoordelijk voor de reparatiekosten, zelfs indien deze gebreken optreden tijdens de hierboven vermelde garantieperiode.
 - a. Elk gebrek dat optreedt wegens onoordeelkundig gebruik (zoals handelingen die niet worden genoemd in Voorzichtig gebruik of andere delen van de gebruiksaanwijzing, etc.)
 - b. Elk gebrek dat optreedt wegens een reparatie, wijziging, reiniging, etc. die niet is uitgevoerd door Olympus of een geautoriseerde servicedienst van Olympus.
 - c. Gebreken of beschadigingen die ontstaan bij het transporteren, door vallen, stoten, etc. na aankoop van het product.
 - d. Gebreken of beschadigingen die ontstaan door een brand, abrazeving, overstroming, blikseminslag, andere natuurrampen, milieuvuiling en onregelmatige spanningsbronnen.
 - e. Elk gebrek dat optreedt wegens onzorgvuldige of ongeschikte opslag (zoals opbergen op een plaats die is blootgesteld aan hoge temperaturen en relatieve vochtigheid, nabij insectenwerende middelen zoals nattaalven of schadelijke stoffen, etc.), ondeskundig onderhoud, etc.
 - f. Elk gebrek dat optreedt wegens lege batterijen, etc.
 - g. Elk gebrek dat ontstaat doordat zand, modder, etc. in de behuizing van het product is gekomen.
 - h. Indien de garantieverklaring niet wordt meegeleverd met het product.
 - i. Indien de garantieverklaring op een of andere wijze gewijzigd wordt met betrekking tot het jaar, de maand en de datum van aankoop, de naam van de klant, de naam van de dealer, en het serienummer.
 - j. Indien geen bewijs van aankoop bij deze garantieverklaring gevoegd wordt.
- 3 Deze garantie is uitsluitend op het product van toepassing; de garantie is niet van toepassing op ieder ander toebehoren, zoals de behuizing, de camerariem, het lenskapje en de batterijen.
- 4 Olympus' enige verplichting onder deze garantie is beperkt tot het repareren of vervangen van het product. Iedere

verplichting onder de garantie voor verlies of beschadiging, indirect of voortvloeiend, op enigerlei wijze opgelopen door de klant vanwege een gebrek in het product, en met name alle soorten verlies of schade veroorzaakt in lenzen, fotorolletjes, andere uitrusting of toebehoren dat bij het product hoort of ieder soort verlies dat het resultaat is van een vertraagde reparatie of gegevensverlies, is uitgesloten. Deze bepalingen hebben geen invloed op de wettelijke dwingende regelgeving.

Opmerken met betrekking tot het onderhoud onder garantie

- 1 Deze garantie geldt uitsluitend, indien de garantieverklaring naar behoren is ingevuld door Olympus of een geautoriseerde dealer of indien andere documenten voldoende bewijskrachtig zijn. Controleer daarom of uw naam, de naam van de dealer, het serienummer en het jaar, de maand en datum van aankoop volledig zijn ingevuld, of dat de originele factuur of de bon (met vermelding van de naam van de dealer, de datum van aankoop en het producttype) aan deze garantieverklaring is toegevoegd. Olympus behoudt zich het recht voor om kostenloze dienstverlening te weigeren, indien noch de garantieverklaring volledig is ingevuld, noch het bovengenoemde document toegevoegd is of indien de informatie die daar in staat onvolledig of niet leesbaar is.
 - 2 Aangezien deze garantieverklaring niet nogmaals verstrekt wordt, dient deze op een veilige plek bewaard te worden.
- * Raadpleeg de lijst op de website: <http://www.olympus.com> voor het geautoriseerde, internationale servicenetwerk van Olympus.

Voor klanten in Azië

Waarborgbepalingen

- 1 Indien dit product gebreken vertoont, hoewel het op de juiste wijze gebruikt wordt (in overeenstemming met de meegeleverde documentatie Voorzichtig gebruik en gebruiksaanwijzingen), wordt dit product tijdens een periode van één jaar nadat het werd aangeschaft, gerepareerd of, naar Olympus' keuze, kosteloos vervangen. Voor aanspraak op deze garantie dient de klant, voor het einde van de garantieperiode van één jaar, het product en dit garantiecertificaat binnen te brengen bij de dealer waar het product aangeschaft is of iedere andere geautoriseerde servicedienst van Olympus die vermeld is in de instructies, en de nodige herstellingen aanvragen.
- 2 De klant dient het product op eigen risico naar de dealer of de geautoriseerde servicedienst van Olympus te brengen en hij draagt zelf de kosten die ontstaan bij het transport van het product.

3 Deze garantie geldt niet in onderstaande gevallen. De klant is zelf verantwoordelijk voor de reparatiekosten, zelfs indien deze gebreken optreden tijdens de hierboven vermelde garantieperiode van één jaar.

- a. Elk gebrek dat optreedt wegens onoordeelkundig gebruik (zoals handelingen die niet worden genoemd in Voorzichtig gebruik of andere delen van de gebruiksaanwijzing, etc.)
 - b. Elk gebrek dat optreedt wegens een reparatie, wijziging, reiniging, etc. die niet is uitgevoerd door Olympus of een geautoriseerde servicedienst van Olympus.
 - c. Gebreken of beschadigingen die ontstaan bij het transporteren, door vallen, stoten, etc. na aankoop van het product.
 - d. Gebreken of beschadigingen die ontstaan door een brand, aardbeving, overstroming, blikseminslag, andere natuurramen, milieuvervuiling en onregelmatige spanningsbronnen.
 - e. Elk gebrek dat optreedt wegens onzorgvuldige of ongeschikte opslag (zoals opbergen op een plaats die is blootgesteld aan hoge temperaturen en relatieve vochtigheid, nabij insectenwerende middelen zoals nachtafelen of schadelijke stoffen, etc.), ondeskundig onderhoud, etc.
 - f. Elk gebrek dat optreedt wegens lege batterijen, etc.
 - g. Elk gebrek dat ontstaat doordat zand, modder, etc. in de behuizing van het product is gekomen.
 - h. Indien de garantieverklaring niet wordt meegeleverd met het product.
 - i. Indien de garantieverklaring op een of andere wijze gewijzigd wordt met betrekking tot het jaar, de maand en de datum van aankoop, de naam van de klant, de naam van de dealer en het serienummer.
 - j. Indien geen bewijs van aankoop bij deze garantieverklaring gevoegd wordt.
- 4 Deze garantie is uitsluitend op het product van toepassing; de garantie is niet van toepassing op ieder ander toebehoren, zoals de behuizing, de camerarium, het lenskapje en de batterijen.
- 5 De verplichting van Olympus onder deze garantie is beperkt tot het repareren of vervangen van het product en iedere verplichting voor verlies of beschadiging, indirect of voortvloeiend, op enigerlei wijze opgelopen door de klant vanwege een gebrek in het product, en met name alle soorten verlies of schade veroorzaakt in fotolietjes of lenzen of andere uitrusting of toebehoren dat bij het product wordt gebruikt, of ieder soort verlies dat het resultaat is van een vertraagde reparatie, is uitgesloten.

Opmerkingen:

- 1 Deze garantie vormt een aanvulling op en heeft geen invloed op de wettelijke rechten van de klant.
- 2 Als u vragen over deze garantie heeft, kunt u contact opnemen met een van de servicediensten van Olympus die vermeld zijn in de instructies.

Opmerkingen met betrekking tot het onderhoud onder garantie

- 1 Deze garantie geldt uitsluitend indien de garantieverklaring naar behoren is ingevuld door Olympus of de dealer. Zorg ervoor dat uw naam, de naam van de dealer, het serienummer en het jaar, de maand en de datum van aankoop ingevuld zijn.
- 2 Aangezien deze garantieverklaring niet nogmaals verstrekt wordt, dient deze op een veilige plek bewaard te worden.
- 3 Elke aanvraag om reparatie door een klant in hetzelfde land waar het product werd aangeschaft, is onderworpen aan de garantievoorwaarden van de Olympus-verdelers in dat land. Als de lokale Olympus-verdeler geen afzonderlijke garantie geeft of als de klant zich niet in het land bevindt waar het product werd gekocht, gelden de voorwaarden van deze wereldwijde garantie.
- 4 Waar deze van toepassing is, geldt deze garantie wereldwijd. De geautoriseerde servicedienst van Olympus die in deze garantie vermeld is, zal de garantie aannemen.
 - Raadpleeg de lijst in bijlage voor het geautoriseerde, internationale servicenetwerk van Olympus.

Beperkte aansprakelijkheid

Olympus geeft geen enkele garantie of waarborg, noch uitdrukkelijk noch stilzwijgend aanvaard, ten aanzien van of met betrekking tot de inhoud van dit geschreven materiaal of van de software en kan in geen enkel opzicht aansprakelijk worden gesteld voor enige stilzwijgende waarborg met betrekking tot de verkoopbaarheid of de geschiktheid voor enige specifiek doel of voor enige directe, indirecte, zwaarwegende, toekomstige of andere schade (met inbegrip van en niet beperkt tot schade door derving van inkomsten of verlies van zakelijke winsten, onderbreking van zakelijke activiteiten en verlies van zakelijke informatie) die voortvloeien uit het gebruik van of niet kunnen gebruiken van het geschreven materiaal of van de software. Sommige landen accepteren een dergelijke uitsluiting of beperking op de aansprakelijkheid voor directe of indirecte schade niet, zodat de hierboven opgesomde beperkingen mogelijk op uw situatie niet van toepassing zijn.

Handelsmerken

- IBM is een gedeponeerd handelsmerk van International Business Machines Corporation.
- Microsoft en Windows zijn gedeponeerde handelsmerken van Microsoft Corporation.
- Macintosh is een handelsmerk van Apple Inc.
- Het SDHC/SDXC-logo is een handelsmerk.
- Eye-Fi is een gedeponeerd handelsmerk van Eye-Fi, Inc.
- Alle andere genoemde bedrijfs- en productnamen zijn gedeponeerde handelsmerken en/of handelsmerken van de betreffende rechthebbenden.

- De in deze handleiding vermelde normen voor opslagsystemen van camerabestanden zijn de door de JEITA (Japan Electronics and Information Technology Industries Association) opgestelde DCF-normen (Design Rule for Camera File System).

THIS PRODUCT IS LICENSED UNDER THE AVC PATENT PORTFOLIO LICENSE FOR THE PERSONAL AND NONCOMMERCIAL USE OF A CONSUMER TO (i) ENCODE VIDEO IN COMPLIANCE WITH THE AVC STANDARD ("AVC VIDEO") AND/OR (ii) DECODE AVC VIDEO THAT WAS ENCODED BY A CONSUMER ENGAGED IN A PERSONAL AND NON-COMMERCIAL ACTIVITY AND/OR WAS OBTAINED FROM A VIDEO PROVIDER LICENSED TO PROVIDE AVC VIDEO. NO LICENSE IS GRANTED OR SHALL BE IMPLIED FOR ANY OTHER USE. ADDITIONAL INFORMATION MAY BE OBTAINED FROM MPEG LA, L.L.C. SEE [HTTP://WWW.MPEGLA.COM](http://www.mpegla.com)

De software in deze camera kan software van derden bevatten. Software van derden is onderhevig aan de algemene voorwaarden, opgelegd door de eigenaars of licentienemers van de betreffende software, waaronder deze software aan u wordt verstrekt.

Deze voorwaarden en andere softwarebepalingen van derden, indien van toepassing, vindt u terug in het PDF-bestand met de softwareverklaring die opgeslagen is op de meegeleverde cd-rom of op <http://www.olympus.co.jp/en/support/msgs/digicamera/download/notice/notice.cfm>

Powered by ARCSOFT.

TECHNISCHE GEGEVENS

Camera

Soort camera : Digitale camera (voor het fotograferen en weergeven van beelden)

Opslagstelsysteem

Stilstaande beelden : Digitaal opslagsysteem, JPEG (in overeenstemming met Design Rule for Camera File system (DCF))

Compatibel met de normen : Exif 2,3, Digital Print Order Format (DPOF), PRINT Image Matching III en PictBridge

Stilstaand 3D-beeld : MP-formaat

Geluid bij stilstande beelden : Bestandstype WAVE

Videobeelden : MOV H.264 Linear PCM

Opslagmedium : Intern geheugen, SD/SDHC/SDXC-kaart (ondersteunt UHS-I), Eye-Fi-kaart

Aantal effectieve pixels : 16.000.000 pixels

Beeldopnameelement : 1/2,3" CMOS (filter voor primaire kleuren)

Lens : Olympus-lens 4,5 tot 108 mm, f3.0 tot 6,9 (komt overeen met 25 tot 600 mm van een 35 mm film)

Lichtmeetsysteem : Digitale ESP-meting, puntmeetsysteem

Sluittijd : 4 tot 1/1700 sec.

Scherpstelbereik : 0,1 m tot ∞ (W), 0,4 m tot ∞ (T) (stand normaal/macro)
0,03 m tot ∞ (stand supermacro)

Monitor : 3,0" TFT LCD-kleurenmonitor, 920.000 pixels

Connector : DC-IN-plug, USB-connector, A/V OUT-plug (Multiconnector)/
HDMI-microconnector (type D)

Automatisch kalendersysteem : van 2000 tot 2099

Gebruiksomgeving

Temperatuur : 0–40 °C (tijdens bedrijf)/
-20–60 °C (tijdens opslag)

Relatieve vochtigheid : 30–90 % (tijdens bedrijf)/10–90 % (tijdens opslag)

Voeding : Eén Olympus lithium-ionbatterij (LI-50B) of afzonderlijk verkrijgbare USB-lichtnetadapter

Afmetingen : 106,3 mm (B) × 69,2 mm (H) × 39,7 mm (D)
(niet gemeten over uitstekende delen)

Gewicht : 244 g (inclusief batterij en kaartje)

Lithium-ionbatterij (LI-50B)

Soort camera	: Oplaadbare lithium-ionbatterij
Modelnr.	: LI-50BA
Nominale uitgangsspanning	: 3,7 V gelijkspanning
Standaardcapaciteit	: 925 mAh
Levensduur van de batterij	: Circa 300 volledige ontlad/opladcycli (afhankelijk van gebruik)
Gebruiksomgeving	
Temperatuur	: 0–40 °C (tijdens opladen)

USB-lichtnetadapter (F-2AC)

Modelnr.	: F-2AC-1A/F-2AC-2A/F-2AC-1B/F-2AC-2B
Netspanning	: 100 V tot 240 V wisselstroom (50/60 Hz)
Uitgangsvermogen	: 5 V gelijkspanning, 500 mA
Gebruiksomgeving	
Temperatuur	: 0–40 °C (tijdens bedrijf/ -20–60 °C (tijdens opslag)

Wijzigingen in technische gegevens en uitvoering voorbehouden zonder voorafgaande kennisgeving.

HDMI, het HDMI-logo en High-Definition Multimedia Interface zijn handelsmerken of gedeponeerde handelsmerken van HDMI Licensing LLC.

HDMI™
HIGH-DEFINITION MULTIMEDIA INTERFACE



<http://www.olympus.com/>

OLYMPUS EUROPA HOLDING GMBH

Vestiging: Consumer Product Division
Wendenstrasse 14 – 18, 20097 Hamburg, Duitsland
Tel.: +49 40 – 23 77 3-0/Fax: +49 40 – 23 07 61
Afleveradres goederen: Bredowstrasse 20, 22113 Hamburg, Duitsland
Brieven: Postfach 10 49 08, 20034 Hamburg, Duitsland

Europese Technische klantendienst:

Bezoek ook onze homepage <http://www.olympus-europa.com>

of bel ons GRATIS NUMMER*: **00800 – 67 10 83 00**

voor België, Denemarken, Duitsland, Finland, Frankrijk, Luxemburg, Nederland, Noorwegen, Oostenrijk, Portugal, Spanje, Verenigd Koninkrijk, Zweden, Zwitserland.

* Sommige (mobiele) telefoonservices / -providers geven geen toegang of hebben een extra voorvoegsel voor +800 nummers nodig.

Voor alle Europese landen die niet vermeld werden en als u ons niet kunt bereiken op de hierboven vermelde nummers, a.u.b. gebruik maken van de volgende

BETALENDE NUMMERS: +49 180 5 – 67 10 83 of +49 40 – 237 73 48 99.

Onze technische klantendienst is van maandag tot en met vrijdag bereikbaar tussen 09.00 uur en 18.00 uur (MET).

Geautoriseerde dealers

Netherlands: Olympus Nederland B.V.
Industrieweg 44
2382 NW Zoeterwoude
Tel: 0031 (0)71-5821888
www.olympus.nl

Belgium: Olympus Belgium N.V.
Luxemburg: Boomssteenweg 77
2630 Aartselaar
Tel: (03) 870 99 99