



SAMSUNG

Samsung SMART CAMERA USER MANUAL

WB150/WB150F/WB151/WB152/WB152F

In deze gebruiksaanwijzing vindt u uitgebreide aanwijzingen voor het gebruik van uw camera. Lees deze gebruiksaanwijzing aandachtig door.

Klik op een onderwerp

Algemene problemen oplossen

Beknopt overzicht

Inhoud

Basisfuncties

Uitgebreide functies

Opnameopties

Afspelen/bewerken

Draadloos netwerk
(Alleen WB150F/WB152F)

Instellingen

Bijlagen

Index

Informatie over gezondheid en veiligheid

Houd u altijd aan de volgende voorzorgsmaatregelen en gebruikstips om gevaarlijke situaties te vermijden en ervoor te zorgen dat de camera optimaal werkt.



Waarschuwing—situaties die bij u of anderen letsel kunnen veroorzaken

Haal de camera niet uit elkaar en probeer de camera niet te repareren.

Dit kan een schok veroorzaken of de camera beschadigen.

Gebruik de camera niet dichtbij ontvlambare of explosieve gassen en vloeistoffen.

Dit kan brand of een schok veroorzaken.

Plaats geen ontvlambare materialen in de camera en bewaar dergelijke materialen niet in de buurt van de camera.

Dit kan brand of een schok veroorzaken.

Raak de camera niet met natte handen aan.

Dit kan een schok veroorzaken.

Voorkom oogletsel bij het nemen van foto's.

Gebruik de flitser van de camera niet vlakbij (op minder dan 1 m afstand van) de ogen van mensen of dieren. Als u de flitser dicht bij de ogen van het onderwerp gebruikt, kunt u tijdelijke of permanente schade aan het gezichtsvermogen veroorzaken.

Houd de camera buiten het bereik van kleine kinderen en huisdieren.

Houd de camera en alle bijbehorende onderdelen en accessoires buiten het bereik van kleine kinderen en huisdieren. Kleine onderdelen vormen verstikkingsgevaar of kunnen schadelijk zijn wanneer deze worden ingeslikt. Bewegende onderdelen en accessoires kunnen ook fysiek gevaar opleveren.

Stel de camera niet gedurende lange tijd aan direct zonlicht of hoge temperaturen bloot.

Langdurige blootstelling aan zonlicht of extreme temperaturen kan permanente schade aan interne onderdelen van het toestel veroorzaken.

Voorkom dat de camera of oplader wordt bedekt door kleden of kleding.

Dit kan oververhitting van de camera of brand veroorzaken.

Gebruik het netsnoer en de oplader niet tijdens een onweersbui.

Dit kan een elektrische schok veroorzaken.

Als er vloeistoffen of vreemde voorwerpen in de camera komen, moet u meteen alle voedingsbronnen, zoals de batterij of oplader, loskoppelen en vervolgens contact opnemen met een servicecenter van Samsung.

Houd u aan alle regelgeving die het gebruik van camera's in bepaalde omgevingen beperkt.

- Voorkom storing met andere elektronische apparatuur.
- Schakel de camera uit voordat u aan boord van een vliegtuig gaat. De camera kan storing in de apparatuur van het vliegtuig veroorzaken. Houd u aan alle voorschriften van de luchtvaartmaatschappij en zet de camera uit als dit door het vliegtuigpersoneel wordt gevraagd.
- Schakel de camera uit in de nabijheid van medische apparatuur. De camera kan storing veroorzaken in medische apparaten in ziekenhuizen of zorginstellingen. Volg alle voorschriften, waarschuwingsmededelingen en aanwijzingen van medisch personeel.

Vermijd storing van pacemakers.

Bewaar minimaal 15 cm afstand tussen de camera en pacemakers om mogelijke storing van de pacemaker te voorkomen, overeenkomstig de aanbevelingen van de onafhankelijke onderzoeksgroep Wireless Technology Research. Als u vermoedt dat de camera storing veroorzaakt bij een pacemaker of ander medisch apparaat, moet u de camera onmiddellijk uitschakelen en voor instructies contact op te nemen met de fabrikant van de pacemaker of het medische apparaat.



Voorzichtig—situaties die kunnen resulteren in beschadiging van de camera of andere apparatuur

Haal de batterijen uit de camera wanneer u deze voor langere tijd opbergt.

Batterijen in het batterijvak kunnen na verloop van tijd gaan lekken of roesten en ernstige schade aan uw camera veroorzaken.

Gebruik uitsluitend authentieke, door de fabrikant aanbevolen lithium-ionbatterijen ter vervanging. Zorg dat u de batterij niet beschadigt of verhit.

Hierdoor kan brand ontstaan of persoonlijk letsel worden veroorzaakt.

Gebruik alleen door Samsung goedgekeurde batterijen, opladers, kabels en accessoires.

- Niet-goedgekeurde batterijen, opladers, kabels of accessoires kunnen de camera beschadigen, letsel veroorzaken of ertoe leiden dat batterijen exploderen.
- Samsung is niet aansprakelijk voor schade of letsel veroorzaakt door niet-goedgekeurde batterijen, opladers, kabels of accessoires.

Gebruik batterijen niet voor doeleinden waarvoor de batterijen niet zijn bedoeld.

Dit kan brand of een schok veroorzaken.

Raak de flitser niet aan wanneer deze wordt gebruikt.

De flitser wordt zeer heet en kan brandwonden veroorzaken.

Als u de AC-oplader gebruikt, moet u de camera uitschakelen voor u de voedingsbron van de AC-oplader loskoppelt.

Anders kunt u brand of een schok veroorzaken.

Laat de stekker van de oplader niet in het stopcontact zitten als u de oplader niet gebruikt.

Dit kan brand of een schok veroorzaken.

Gebruik voor het opladen van de batterijen geen elektriciteitsnoeren of stekkers die beschadigd zijn, of een loshangend stopcontact.

Dit kan brand of een schok veroorzaken.

Zorg dat de AC-oplader niet in contact komt met de plus- en minpolen van de batterij.

Dit kan brand of een schok veroorzaken.

Forceer de cameraonderdelen niet en oefen geen kracht uit op de camera.

Dit kan leiden tot camerastoringen.

Wees voorzichtig bij het aansluiten van snoeren en adapters en het plaatsen van batterijen en geheugenkaarten.

Door het forceren van aansluitingen, het niet op de juiste manier aansluiten van snoeren of het niet op de juiste manier plaatsen van batterijen en geheugenkaarten kunt u poorten, aansluitingen en accessoires beschadigen.

Houd kaarten met magnetische stroken uit de buurt van het camera-etui.

Informatie die is opgeslagen op de kaart kan worden beschadigd of gewist.

Gebruik nooit een beschadigde oplader, batterij of geheugenkaart.

Dit kan een schok, camerastoring of brand veroorzaken.

Controleer voor gebruik of de camera naar behoren functioneert.

De fabrikant is niet verantwoordelijk voor verlies van bestanden of schade die kan voortkomen uit defecten aan de camera of onjuist gebruik.

Steek het smalle uiteinde van de USB-kabel in de camera.

Als u de kabel omgekeerd aansluit, kunnen de bestanden beschadigen. De fabrikant is niet verantwoordelijk voor enig verlies van gegevens.

Vorkom storing met andere elektronische apparatuur.

De camera zendt RF-signalen (Radio Frequency) uit die storing kunnen veroorzaken in elektronische apparatuur die niet of niet voldoende is beschermd, zoals pacemakers, gehoorapparaten, medische apparatuur en andere apparatuur thuis of in de auto. Vraag advies bij de fabrikant van uw elektronische apparatuur om mogelijke problemen met storing op te lossen. Gebruik alleen door Samsung goedgekeurde apparaten of accessoires om ongewenste storingen te voorkomen.

Gebruik de camera in de normale gebruikpositie.

Raak de interne antenne van de camera niet aan.

Gegevensoverdracht en verantwoordelijkheden

- Gegevens die via een WLAN worden verzonden, kunnen in verkeerde handen vallen, dus vermijd het verzenden van gevoelige gegevens in openbare ruimten of via open netwerken.
- De fabrikant van de camera is niet aansprakelijk voor gegevensoverdracht waarmee inbreuk wordt gemaakt op auteursrechten, handelsmerken, intellectueel-eigendomsrechten of regelgeving met betrekking tot de openbare zedelijkheid.

Copyrightinformatie

- Microsoft Windows en het Windows-logo zijn geregistreerde handelsmerken van Microsoft Corporation.
- Mac is een geregistreerd handelsmerk van Apple Corporation.
- Wi-Fi®, het Wi-Fi CERTIFIED-logo en het Wi-Fi-logo zijn geregistreerde handelsmerken van de Wi-Fi Alliance.
- Handelsmerken en handelsnamen in deze gebruiksaanwijzing zijn het eigendom van de betreffende eigenaars.

- Camerascpecificaties of de inhoud van deze gebruiksaanwijzing kunnen bij een upgrade van camerafuncties zonder kennisgeving worden gewijzigd.
- U kunt de camera het beste gebruiken in het land waar u deze hebt aangeschaft.
- Gebruik deze camera op een verantwoorde manier en leef alle wet- en regelgeving met betrekking tot het gebruik van de camera na.
- Het is niet toegestaan om enig deel van deze gebruiksaanwijzing zonder vooraf gegeven toestemming te hergebruiken of verspreiden.
- Raadpleeg voor informatie over de Open Source-licentie het bestand 'OpenSourceInfo.pdf' op de meegeleverde CD-ROM.

Overzicht van de gebruiksaanwijzing

Basisfuncties

14

Hier vindt u informatie over de indeling en pictogrammen van de camera en basisfuncties voor het maken van opnamen.

Uitgebreide functies

34

Hier vindt u informatie over het maken van foto's en het opnemen van video's door een modus te selecteren.

Opnameopties

53

Hier vindt u informatie over het instellen van de opties in de opnamemodus.

Afspelen/bewerken

76

Hier vindt u informatie over hoe u foto's en video's kunt weergeven of afspelen en hoe u foto's en video's kunt bewerken. Ook leest u hier hoe u de camera op een computer, fotoprinter of televisie aansluit.

Draadloos netwerk (Alleen WB150F/WB152F)

99

Hier wordt beschreven hoe u verbinding kunt maken met WLAN-netwerken en functies kunt gebruiken.

Instellingen

120

Hier vindt u opties om de instellingen van uw camera te configureren.

Bijlagen

126

Hier vindt u informatie over foutmeldingen, specificaties en onderhoud.

Indicatoren gebruikt in deze gebruiksaanwijzing

Opnamemodus	Pictogram
Smart Auto	SMART
Programma	P
Diafragmaprioriteit, Sluiterprioriteit, Handmatig	ASM
Scène	SCN
Magisch Plus	
Wi-Fi (Alleen WB150F/WB152F)	Wi-Fi
Live Panorama (Alleen WB150/WB151/WB152)	
Instellingen	
Film	

Pictogrammen in de opnamemodus

Deze pictogrammen worden weergegeven in de tekst wanneer een functie beschikbaar is in een bepaalde modus. Bekijk het onderstaande voorbeeld.

Opmerking: de modus **SCN** of ondersteunt wellicht bepaalde functies niet voor alle scènes.

Bijvoorbeeld:

De belichting handmatig aanpassen (EV)

P A S

Afhankelijk van de intensiteit van het omgevingslicht kunnen foto's te licht of te donker uitvallen. U kunt dan de belichting aanpassen om een beter resultaat te krijgen.





▲ Donkerder (-)
▲ Neutraal (0)
▲ Helderder (+)

Beschikbaar in de modi Programma, Diafragmaprioriteit, Sluiterprioriteit en Film

Pictogrammen in deze gebruiksaanwijzing

Symbol	Functie
	Aanvullende informatie
	Veiligheidsvoorschriften en waarschuwingen
[]	Cameraknoppen. [Ontspanknop] staat bijvoorbeeld voor de sluiterknop.
()	Paginanummer van verwante informatie
→	De volgorde van de opties of menu's die u moet selecteren om een stap uit te voeren, bijvoorbeeld: selecteer Gezichtsdetectie → Normaal (betekent selecteer Gezichtsdetectie en selecteer vervolgens Normaal).
*	Voetnoot

Uitdrukkingen in deze gebruiksaanwijzing

Op de ontspanknop drukken

- Druk de [Ontspanknop] half in: druk de sluiterknop tot halverwege in
- Druk op de [Ontspanknop]: druk de sluiterknop helemaal in



Belichting (Helderheid)

De hoeveelheid licht die de camera binnenkomt, bepaalt de belichting. De belichting kan worden aangepast met sluitertijd, diafragma waarde en ISO-waarde. Wanneer u de belichting verandert, worden de foto's donkerder of lichter.

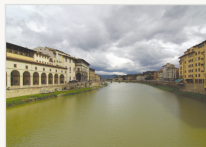

▲ Normale belichting

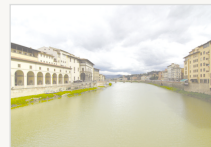

▲ Overbelicht (te helder)

Onderwerp, achtergrond en compositie

- **Onderwerp:** het hoofdobject van een scène, zoals een persoon, dier of stilleven
- **Achtergrond:** de objecten rond het onderwerp
- **Compositie:** de combinatie van onderwerp en achtergrond

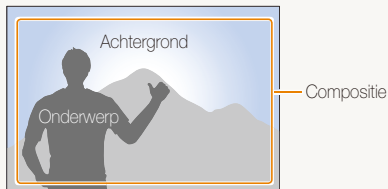

Algemene problemen oplossen

Hier vindt u informatie waarmee u algemene problemen kunt oplossen door opnameopties in te stellen.

	De ogen van het onderwerp zijn rood.	<p>Dit wordt veroorzaakt door een reflectie van de flitser van de camera.</p> <ul style="list-style-type: none">• Stel de flitsoptie in op  Rode ogen of  Anti-rose ogen. (pag. 57)• Als de foto al is gemaakt, selecteert u  Anti-rose ogen in het bewerkingsmenu. (pag. 90)
	Foto's bevatten stofvlekken.	<p>Als u de flitser gebruikt, worden stofdeeltjes in de lucht mogelijk vastgelegd op foto's.</p> <ul style="list-style-type: none">• Schakel de flitser uit of neem geen foto's op stoffige plaatsen.• Pas de ISO-waarde aan. (pag. 59)
	Foto's zijn onscherp.	<p>Vervaging kan optreden als u foto's maakt in slecht licht of de camera niet goed vasthoudt. Gebruik de functie OIS of druk de [Ontspanknop] half in om ervoor te zorgen dat de camera op het onderwerp scherpstelt. (pag. 32)</p>
	Bij nachtopnamen zijn foto's onscherp.	<p>Om meer licht binnen te laten, gebruikt de camera een langere sluitertijd. Hierdoor kan het moeilijk worden om de camera lang genoeg stabiel te houden om een duidelijke foto vast te leggen en kan de camera gaan trillen.</p> <ul style="list-style-type: none">• Selecteer  Nacht in de modus SCN. (pag. 37)• Schakel de flitser in. (pag. 57)• Pas de ISO-waarde aan. (pag. 59)• Gebruik een statief om te voorkomen dat de camera beweegt.
	Het onderwerp is te donker door tegenlicht.	<p>Als de lichtbron zich achter het onderwerp bevindt of als er een groot contrast is tussen de lichte en donkere gebieden, kan het onderwerp te donker worden.</p> <ul style="list-style-type: none">• Maak geen foto's tegen de zon in.• Selecteer  Tegenl. in de modus SCN. (pag. 37)• Stel de flitseroptie in op  Invulflits. (pag. 57)• Pas de belichting aan. (pag. 69)• Stel de optie Automatische contrastverbetering (ACB) in. (pag. 70)• Stel de lichtmeting in op  Spot als een onderwerp zich in het midden van het kader bevindt. (pag. 70)

Beknopt overzicht



Foto's van mensen maken

- **SCN**-modus > Beautyshot ▶ 38
- **★**-modus > Beeld in beeld ▶ 46
- Rode ogen/Anti-rode ogen (rode ogen voorkomen of corrigeren) ▶ 57
- Gezichtsdetectie ▶ 64
- Zelfportret ▶ 65



's Nachts of in het donker foto's maken

- **SCN**-modus > Nacht, Zon onder, Dageraad ▶ 37
- Flitseropties ▶ 57
- ISO-waarde (de lichtgevoeligheid aanpassen) ▶ 59



Actiefoto's maken

- **S**-modus ▶ 42
- Continu, Bewegingsopname ▶ 73



Foto's van tekst, insecten en bloemen maken

- **SCN**-modus > Tekst ▶ 37
- Macro ▶ 60



De belichting aanpassen (helderheid)

- ISO-waarde (de lichtgevoeligheid aanpassen) ▶ 59
- EV (de belichting aanpassen) ▶ 69
- ACB (compenseren voor onderwerpen tegen heldere achtergronden) ▶ 70
- L.meting ▶ 70
- AEB (3 foto's van dezelfde scène maken, maar met verschillende belichtingen) ▶ 73



Foto's van de omgeving maken

- **SCN**-modus > Landschap ▶ 37
- **★**-modus > Live Panorama ▶ 44



Effecten toepassen op foto's

- **★**-modus > Magisch kader ▶ 45
- **★**-modus > Gesplitste opname ▶ 46
- **★**-modus > Artistiek pens. ▶ 48
- **★**-modus > Fotofilter ▶ 49
- Beeld aanpassen (om Scherppte, Contrast of Kleurverz. aan te passen) ▶ 74



Effecten toepassen op video's

- **★**-modus > Filmfilter ▶ 50



Bewegingsonscherpte voorkomen

- Optische beeldstabilisatie (OIS) ▶ 31

- Bestanden op categorie bekijken in Smart Album ▶ 79
- Bestanden weergeven als miniatures ▶ 80
- Alle bestanden op de geheugenkaart verwijderen ▶ 82
- Foto's als diashow weergeven ▶ 84
- Bestanden weergeven op een televisie ▶ 91
- De camera op een computer aansluiten ▶ 92
- Websites voor het delen van foto's of video's gebruiken (Alleen WB150F/WB152F) ▶ 104
- Foto's of video's via e-mail verzenden (Alleen WB150F/WB152F) ▶ 107
- Geluid en volume aanpassen ▶ 122
- De helderheid van het scherm aanpassen ▶ 123
- De schermtaal wijzigen ▶ 124
- De datum en tijd instellen ▶ 124
- Voordat u contact opneemt met een servicecenter ▶ 138

Inhoud

Basisfuncties	14
Uitpakken	15
Indeling van de camera	16
De batterij en geheugenkaart plaatsen	19
De batterij opladen en de camera inschakelen	20
De batterij opladen	20
De camera inschakelen	20
De eerste instellingen uitvoeren	21
Uitleg over de pictogrammen	23
Opties of menu's selecteren	24
Het scherm en geluid instellen	26
Het schermtype instellen	26
Het geluid instellen	27
Foto's maken	28
Zoomen	29
Bewegingsonscherpte voorkomen (OIS)	31
Tips om betere foto's te maken	32

Uitgebreide functies	34
De Smart Auto-modus gebruiken	35
De Scènemodus gebruiken	37
De Beautyshot-modus gebruiken	38
De Programmamodus gebruiken	39
De modus Diafragma prioriteit, Sluiterprioriteit of Handmatig gebruiken	40
De modus Diafragma prioriteit gebruiken	41
De modus Sluiterprioriteit gebruiken	42
De modus Handmatig gebruiken	43
De modus Magisch Plus gebruiken	44
De modus Live Panorama gebruiken	44
De Magische kadermodus gebruiken	45
De modus Gesplitste opname gebruiken	46
De modus Beeld in Beeld gebruiken	46
De modus Artistic Brush gebruiken	49
De Fotofiltermodus	48
De Filmfiltermodus gebruiken	50
De Filmmodus gebruiken	51
De Intelligente scènedelectiemodus gebruiken	52

Opnameopties	53	Gezichtsdetectie gebruiken	64
De resolutie en beeldkwaliteit selecteren	54	Gezichten detecteren	64
De resolutie selecteren	54	Een zelfportret maken	65
Een beeldkwaliteit selecteren	55	Een foto van een lachend gezicht maken	65
De timer gebruiken	56	Knipperende ogen detecteren	66
Opnamen in het donker maken	57	Slimme gezichtsherkenning gebruiken	66
Rode ogen voorkomen	57	Gezichten als favoriet registreren (Mijn ster)	67
De flitser gebruiken	57	Helderheid en kleur aanpassen	69
De ISO-waarde aanpassen	59	De belichting handmatig aanpassen (EV)	69
De scherpstelling aanpassen	60	Compenseren voor tegenlicht (ACB)	70
Macro gebruiken	60	De lichtmeetmethode wijzigen	70
Autofocus gebruiken	60	Een instelling voor Witbalans selecteren	71
Scherpstellen op een geselecteerd gebied	62	Serieopnamen	73
Meebewegende autofocus gebruiken	62	Afbeeldingen aanpassen	74
Het scherpstelgebied aanpassen	63	Het geluid van de zoom verminderen	75

Afspelen/bewerken	76	Draadloos netwerk (Alleen WB150F/WB152F)	99
Foto's of video's weergeven in de afspeelmodus	77	Verbinding maken met een WLAN en	
De afspeelmodus starten	77	netwerkinstellingen configureren	100
Foto's weergeven	83	Verbinding maken met een WLAN	100
Een video afspelen	85	De aanmeldingsbrowser gebruiken	101
Foto's bewerken	87	Tips over netwerkverbinding	102
Het formaat van foto's wijzigen	87	Tekst invoeren	103
Een foto draaien	87	Websites voor het delen van foto's of video's	
Smart filter-effecten toepassen	88	gebruiken	104
Foto's aanpassen	89	Een website openen	104
Een afdrukbestelling maken (DPOF)	90	Foto's of video's uploaden	104
Bestanden op een tv weergeven	91	Foto's of video's via e-mail verzenden	106
Bestanden overbrengen naar een		E-mailinstellingen wijzigen	106
Windows-computer	92	Foto's of video's via e-mail verzenden	107
Bestanden overbrengen met Intelli-Studio	93	Foto's of video's verzenden naar een smartphone ...	109
Bestanden overbrengen door de camera aan te		Een smartphone gebruiken als externe	
sluiten als verwisselbare schijf	95	ontspanknop	110
De camera loskoppelen (voor Windows XP)	96	Foto's uploaden naar een cloudserver	112
Bestanden overbrengen naar een Mac-computer	97	Automatische back-up gebruiken om foto's of	
Foto's met een PictBridge-fotoprinter afdrukken	98	video's te verzenden	113
		Het programma voor Automatische back-up	
		installeren op uw pc	113
		Foto's of video's verzenden naar een pc	113
		Foto's of video's weergeven op een tv met	
		TV Link-functionaliteit	115
		Foto's verzenden via Wi-Fi Direct	117
		Over de WOL-functie Wake on LAN	118

Instellingen	120
Instellingenmenu	121
Het instellingenmenu openen	121
Geluid	122
Display	122
Connectiviteit	123
Algemeen	124
Bijlagen	126
Foutmeldingen	127
Cameraonderhoud	129
De camera reinigen	129
De camera gebruiken of opbergen	130
Geheugenkaarten	131
De batterij	134
Voordat u contact opneemt met een servicecenter	138
Cameraspecificaties	141
Woordenlijst	145
Verklaring in officiële talen	151
Index	153

Basisfuncties

Hier vindt u informatie over de indeling en pictogrammen van de camera en basisfuncties voor het maken van opnamen.

Uitpakken	15	Opties of menu's selecteren	24
Indeling van de camera	16	Het scherm en geluid instellen	26
De batterij en geheugenkaart plaatsen ...	19	Het schermtype instellen	26
De batterij opladen en de camera		Het geluid instellen	27
inschakelen	20	Foto's maken	28
De batterij opladen	20	Zoomen	29
De camera inschakelen	20	Bewegingsonscherpte voorkomen (OIS) ...	31
De eerste instellingen uitvoeren	21	Tips om betere foto's te maken	32
Uitleg over de pictogrammen	23		

Uitpakken

De productverpakking bevat de volgende onderdelen.

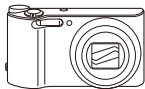

Camera

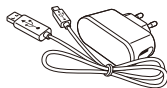

AC-adaptor/
USB-kabel

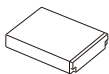

Oplaadbare batterij



Polslus



Gebruiksaanwijzing op cd-rom



Snelstartgids

Optionele accessoires



Camera-etui

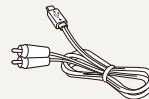

AV-kabel

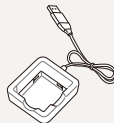

Batterijoplader



Geheugenkaart



- De afbeeldingen kunnen enigszins afwijken van de onderdelen die bij uw product zijn geleverd.
- Afhankelijk van het model kunnen er verschillende items in de doos zitten.
- U kunt optionele accessoires aanschaffen bij een wederverkoper of een servicecenter van Samsung. Samsung is niet verantwoordelijk voor problemen die door het gebruik van niet-goedgekeurde accessoires ontstaan.



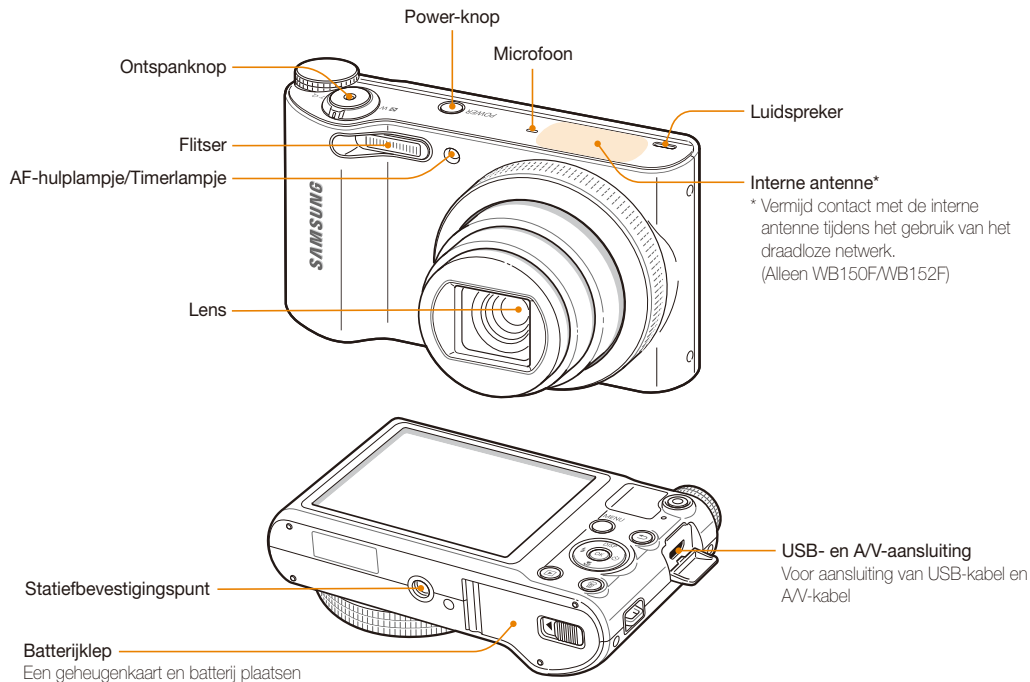

Indeling van de camera

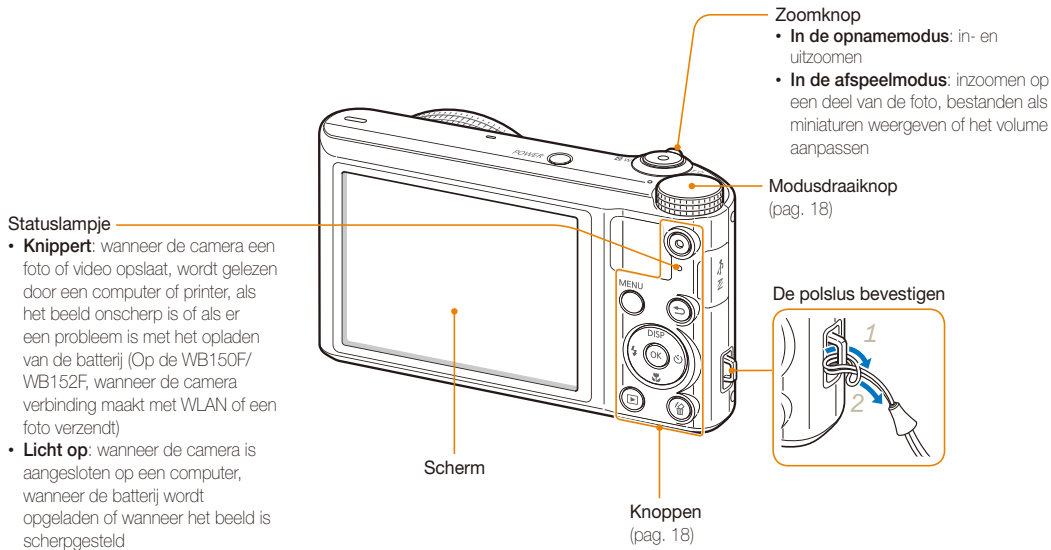
Zorg dat u vertrouwd bent met de diverse onderdelen en functies van de camera voordat u begint.















Modusdraaiknop

Symbol	Beschrijving
SMART	Smart Auto: hiermee maakt u een foto waarbij de camera automatisch een geschikte scènemodus selecteert.
P	Programma: hiermee maakt u een foto door opties in te stellen, met uitzondering van de sluitertijd en diafragma waarde.
A-S/M	A Diafragma prioriteit: hiermee selecteert de camera de sluitertijd op basis van de diafragma waarde die u handmatig hebt ingesteld.
	S Sluiter prioriteit: hiermee selecteert de camera de diafragma waarde op basis van de sluitertijd die u handmatig hebt ingesteld.
	M Handmatig: hiermee kunt u verschillende camera-instellingen aanpassen, waaronder de sluitertijd en diafragma waarde.
SCN	Scène: hiermee maakt u een foto met opties die vooraf zijn ingesteld voor een specifieke scène.
	Magisch Plus: een foto maken, een video opnemen, of een afbeelding bewerken met verschillende effecten.
Wi-Fi	Wi-Fi: verbinding maken met draadloze lokale netwerken en de functies ervan gebruiken. (Alleen WB150F/WB152F)
	Live Panorama: maak een serie foto's en combineer deze om een panoramisch beeld te maken. (Alleen WB150/WB151/WB152)
	Instellingen: de instellingen van uw camera configureren.
	Film: hiermee kunt u instellingen aanpassen voor het opnemen van een video.

Knoppen

Knop	Beschrijving		
	Het opnemen van een video starten.		
MENU 	Opties of menu's openen.		
	Terug gaan.		
	Basisfuncties	Overige functies	
	DISP	De schermoptie wijzigen.	Omhoog
		De macro-optie wijzigen.	Omlaag
		De flitseroptie wijzigen.	Naar links
	De timeroptie wijzigen.	Naar rechts	
	De gemarkeerde optie of het gemarkeerde menu bevestigen.		
	De afspeelmodus openen.		
	Bestanden verwijderen in de afspeelmodus.		

De batterij en geheugenkaart plaatsen

Hier vindt u informatie over het in de camera plaatsen van de batterij en een optionele geheugenkaart.

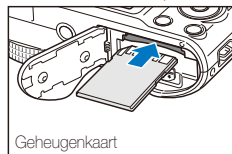
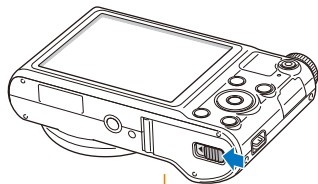

Geheugenkaart

Zorg dat bij het plaatsen van een geheugenkaart de goudkleurige contactpunten omhoog zijn gericht.

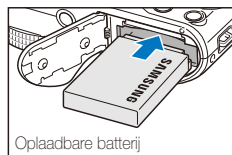

Opladbare batterij

Plaats de batterij met het Samsung-logo naar boven.

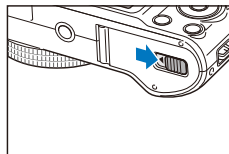
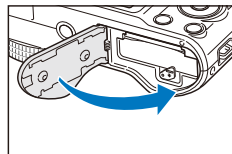

De batterij en geheugenkaart verwijderen

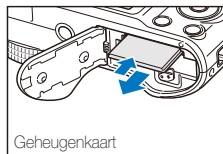

Geheugenkaart

Duw voorzichtig tegen de kaart totdat deze uit de camera loskomt en trek de kaart vervolgens uit de sleuf.

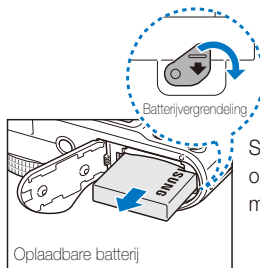

Opladbare batterij

Schuif de vergrendeling omlaag om de batterij los te maken.



U kunt het interne geheugen gebruiken voor tijdelijke opslag als er geen geheugenkaart is geplaatst.

De batterij opladen en de camera inschakelen

De batterij opladen

Voordat u de camera voor het eerst gaat gebruiken, moet de batterij worden opgeladen. Sluit het kleine uiteinde van de USB-kabel aan op de camera en sluit het andere uiteinde van de USB-kabel aan op de AC-adaptor.

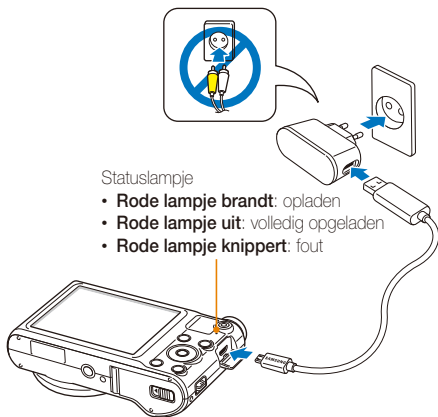

Gebruik alleen de AC-adaptor en de USB-kabel die bij de camera zijn geleverd. Als u een andere AC-adaptor (zoals SAC-48) gebruikt, is het mogelijk dat de batterij van de camera niet kan worden opgeladen of niet correct werkt.

De camera inschakelen

Druk op **[POWER]** om de camera in- of uit te schakelen.

- Het scherm voor de eerste instellingen verschijnt wanneer u de camera voor het eerst inschakelt. (pag. 21)

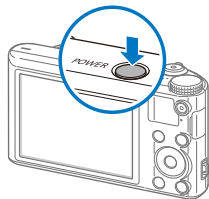

De camera inschakelen in de afspelmodus

Druk op **[▶]**. De camera wordt ingeschakeld en gaat direct naar de afspelmodus.

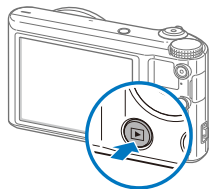

Als u uw camera inschakelt door **[▶]** ingedrukt te houden totdat het statuslampje knippert, geeft de camera geen enkel geluid.

De eerste instellingen uitvoeren

Wanneer u de camera voor het eerst inschakelt, wordt het scherm voor de eerste installatie weergegeven. Volg de onderstaande stappen om de basisinstellingen van de camera te configureren.

- 1 Controleer of **Language** is gemarkeerd en druk op [OK] of [OK].

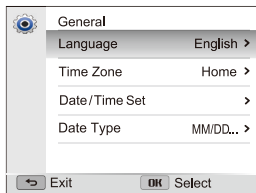

- 2 Druk op [DISP/🌐] om een taal te selecteren en druk op [OK].
- 3 Druk op [🌐] om **Tijdzone** te selecteren en druk op [OK] of [OK].

- 4 Druk op [DISP/🌐] om **Thuis** te selecteren en druk op [OK].

- Als u naar een ander land gaat, selecteert u **Bezoek** en selecteert u een nieuwe tijdzone.

- 5 Druk op [🌐/🌐] om een tijdzone te selecteren en druk op [OK] → [OK].



- 6 Druk op [] om **Datum/tijd aanpassen** te selecteren en druk op [] of [**OK**].



- Het scherm kan afwijken, afhankelijk van de geselecteerde taal.
- 7 Druk op [/] om een item te selecteren.
- 8 Druk op [**DISP**/] om de datum, tijd en zomertijd in te stellen en druk op [**OK**].

- 9 Druk op [] om **Datumtype** te selecteren en druk op [] of [**OK**].
- 10 Druk op [**DISP**/] om een datumnotatie te selecteren en druk op [**OK**].
- 11 Druk op [] om de eerste configuratie te voltooien.

Uitleg over de pictogrammen

Welke pictogrammen worden weergegeven op het scherm, is afhankelijk van de geselecteerde modus en de ingestelde opties.

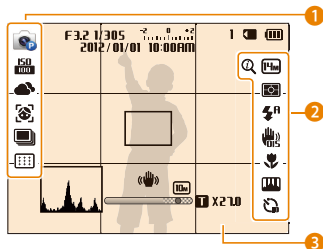

1 Opnameopties (links)

Symbol	Beschrijving
	Opnamemodus
	ISO-waarde
	Witbalans
	Gezichtsdetectie
	Gezichtretouch.
	Gezichtstint
	Optie voor serieopnamen
	Scherpstelgebied

2 Opnameopties (rechts)

Symbol	Beschrijving
	Intelli-zoom aan
	Fotoresolutie
HD	Videoresolutie
	Lichtmeting
	Framesnelheid
	Flitser
	Sound Alive Aan
	Optische beeldstabilisatie (OIS)
	Autofocusinstelling
	Beeldaanpassing (contrast, scherpte en kleurverzadiging)
	Timer

3 Opnamegegevens

Symbol	Beschrijving
F3.2	Diafragmawaarde
1/305	Sluittijd

Symbol	Beschrijving
00:00:10	Beschikbare opnametijd
	Belichtingswaarde
2012/01/01	Huidige datum
10:00 AM	Huidige tijd
1	Resterend aantal foto's
	Geheugenkaart geplaatst
	<ul style="list-style-type: none"> : volledig opgeladen : gedeeltelijk opgeladen : leeg (opladen)
	Autofocuskader
	Bewegingsonscherpte
	Zoomindicator
	Fotoresolutie als de intelligente zoomfunctie is ingeschakeld
x2.0	Zoomverhouding
	Histogram (pag. 26)

Opties of menu's selecteren

Als u een optie of een menu wilt selecteren, drukt u op **[MENU]** en drukt u vervolgens op **[DISP/⬇️/⚡/⌂]** of **[OK]**.

- 1 Druk in de opnamemodus op **[MENU]**.
- 2 Selecteer een optie of menu.
 - Druk op **[DISP]** of **[⬇️]** om omhoog of omlaag te gaan.
 - Druk op **[⚡]** of **[⌂]** om naar links of rechts te gaan.

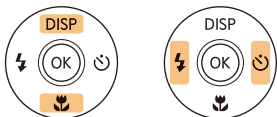

- 3 Druk op **[OK]** om de gemarkeerde optie of het gemarkeerde menu te bevestigen.

Teruggaan naar het vorige menu

Druk op **[↶]** om terug te gaan naar het vorige menu.



Druk de **[Ontspanknop]** half in om terug te gaan naar de opnamemodus.

Voorbeeld: een witbalansoptie selecteren in de Programmamodus:

1 Draai de modusdraaiknop naar **P**.

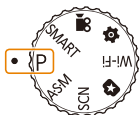

▲ WB150F/WB152F

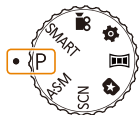

▲ WB150/WB151/WB152

2 Druk op **[MENU]**.

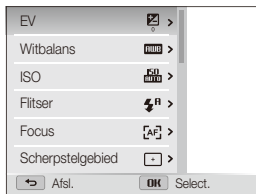

3 Druk op **[DISP/☼]** om **Witbalans** te selecteren en druk op **[☺]** of **[OK]**.

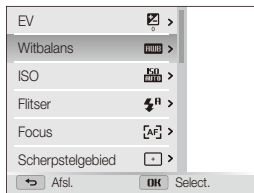

4 Druk op **[⚡/☺]** om een witbalansoptie te selecteren.



5 Druk op **[OK]** om uw instellingen op te slaan.

Het scherm en geluid instellen

Hier vindt u informatie over hoe u de basisinstellingen van het scherm en het geluid kunt aanpassen.

Het schermtype instellen

U kunt een type weergave selecteren voor de opname- of afspelermodus. Elk type geeft andere opname- of afspelergegevens weer. Bekijk de onderstaande tabel.

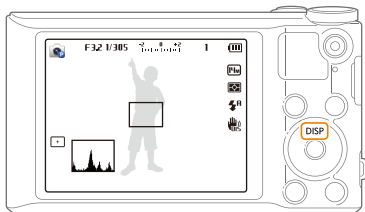

Druk herhaaldelijk op **[DISP]** om het schermtype te wijzigen.

Modus	Type weergave
Opnemen	<ul style="list-style-type: none">• Alle informatie over opnameopties verbergen.• Alle informatie over opnameopties weergeven.• Een histogram weergeven.
Afspelen	<ul style="list-style-type: none">• Alle informatie over het huidige bestand verbergen.• Informatie weergeven over het huidige bestand (met uitzondering van de opname-instellingen en het histogram).• Alle informatie over het huidige bestand weergeven.

Over histogrammen

Een histogram is een grafiek die illustreert hoe het licht is verdeeld in uw foto. Als het histogram een hoge piek aan de linkerkant heeft, is de foto onderbelicht en wordt deze donker weergegeven. Een piek aan de rechterkant van de grafiek betekent dat de foto overbelicht is en te helder wordt weergegeven. De hoogte van de pieken houdt verband met de kleurgegevens. Hoe meer van een bepaalde kleur, hoe hoger de piek.



▲ Onderbelicht

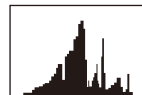

▲ Goed belicht



▲ Overbelicht

De weergave van opties instellen

In sommige modi kunt u de weergave van opties uitschakelen of inschakelen.

Druk meerdere malen op **[OK]**.

- De optieweergave uitschakelen.
- De optieweergave inschakelen.

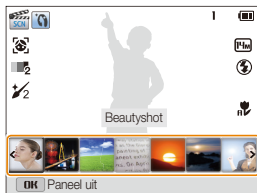

▲ Bijvoorbeeld in de modus Scène

Het geluid instellen

Schakel het geluid in of uit dat de camera maakt wanneer u functies uitvoert.

- 1 Draai de modusdraaiknop naar .
- 2 Selecteer **Geluid** → **Piepjes**.
- 3 Selecteer een optie.

Optie	Beschrijving
Uit	De camera laat geen geluiden horen.
Aan	De camera laat geluiden horen.

Foto's maken

Hier vindt u informatie over hoe u snel en eenvoudig foto's kunt in de Smart Auto-modus.

1 Draai de modusdraaiknop naar **SMART**.

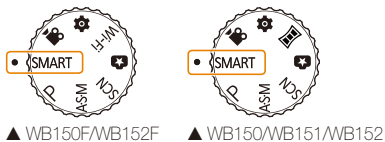

2 Plaats het onderwerp in het kader.

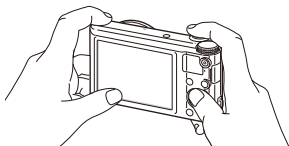

3 Druk de [Ontspanknop] half in om scherp te stellen.

- Een groen kader betekent dat het onderwerp scherp in beeld is.
- Een rood kader betekent dat het onderwerp niet scherp in beeld is.

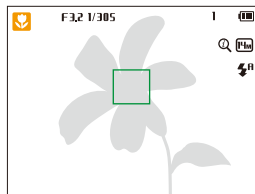

4 Druk de [Ontspanknop] volledig in om een foto te maken.

5 Druk op [▶] om de gemaakte foto weer te geven.

- Als u de foto wilt verwijderen, drukt u op [🗑️] en selecteert u **Ja**.

6 Druk op [▶] om terug te gaan naar de opnamemodus.



Zie pagina 32 voor tips om betere foto's te maken.

Zoomen

U kunt close-upfoto's maken door in te zoomen.

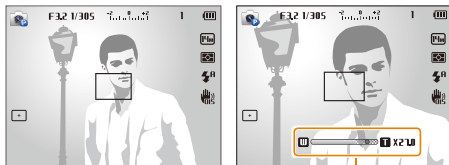

Zoomverhouding



- Hoe verder u de zoomknop draait, hoe sneller de camera in- of uitzoomt.
- Wanneer u de zoomknop draait, kan de zoomverhouding op het scherm ongelijk worden gewijzigd.

Digitale zoom P A S M SCN

De digitale zoomfunctie wordt standaard ondersteund in de opnamemodus. Als u inzoomt op een onderwerp in de opnamemodus en de zoomaanduiding bevindt zich in het digitale bereik, gebruikt de camera de digitale zoomfunctie. U kunt tot 90 keer inzoomen als u zowel de optische zoomfunctie (18X) als de digitale zoomfunctie (5X) gebruikt.

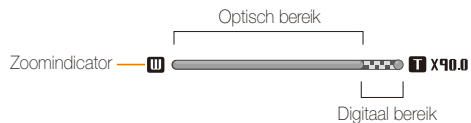

- De digitale zoom is niet beschikbaar met de opties Keuze AF, Tracking AF of Handm. scherpstellen.
- Als u een foto maakt met de digitale zoomfunctie, kan de fotokwaliteit lager zijn dan normaal.

Intelligent zoomen P A S M SCN

Als de zoomindicator zich in het bereik voor intelligent zoomen bevindt, gebruikt de camera de intelligente zoomfunctie. De resolutie van de foto verschilt afhankelijk van de zoomverhouding als u de intelligente zoomfunctie gebruikt. U kunt tot 36 keer inzoomen als u zowel de optische als de intelligente zoomfunctie gebruikt.

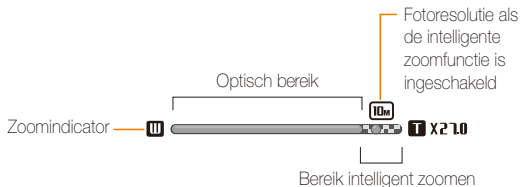

- Intelli-zoom is niet beschikbaar met de opties Keuze AF, Tracking AF of Handm. scherpstellen.
- Met de intelligente zoomfunctie kunt u foto's maken met minder kwaliteitsverlies dan met de digitale zoomfunctie. De fotokwaliteit kan echter wel minder zijn dan bij gebruik van de optische zoomfunctie.
- De intelligente zoomfunctie is alleen beschikbaar als u de 4:3-beeldverhouding instelt. Als u een andere beeldverhouding instelt terwijl de intelligente zoomfunctie is ingeschakeld, wordt de intelligente zoomfunctie automatisch uitgeschakeld.

Intelligent zoomen instellen

- 1 Druk in de opnamemodus op [MENU].
- 2 Selecteer **Intelli-zoom**.
- 3 Selecteer een optie.

Symbol	Beschrijving
	Uit: de intelligente zoomfunctie is uitgeschakeld.
	Aan: de intelligente zoomfunctie is ingeschakeld.

Bewegingsonscherpte voorkomen (OIS)

P A S M

In de opnamemodus kunt u de bewegingsonscherpte optisch beperken.



▲ Vóór correctie



▲ Na correctie



- In de volgende omstandigheden werkt OIS mogelijk niet goed:
 - Wanneer u de camera beweegt om een bewegend onderwerp te volgen.
 - Wanneer u de digitale zoomfunctie gebruikt.
 - Wanneer de camera te veel trilt.
 - Wanneer u een langzame sluitertijd gebruikt (bijvoorbeeld voor nachtopnamen).
 - Wanneer de batterij bijna leeg is.
 - Wanneer u een close-upfoto maakt.
- Als u de OIS-functie met een statief gebruikt, kunnen de foto's onscherp worden door de trilling van de OIS-sensor. Schakel de OIS-functie uit wanneer u een statief gebruikt.
- Als de camera valt of een schok krijgt, wordt het scherm wazig. Als dit gebeurt, moet u de camera uitschakelen en weer inschakelen.

1 Druk in de opnamemodus op **[MENU]**.

2 Selecteer **OIS**.

3 Selecteer een optie.

Symbol	Beschrijving
	Uit: OIS is uitgeschakeld.
	Aan: OIS is ingeschakeld.

Tips om betere foto's te maken

De camera op de juiste manier vasthouden

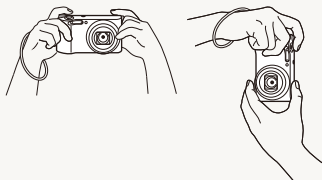

Zorg ervoor dat niets de lens, flitser of microfoon blokkeert.

Bewegingsonscherpte voorkomen



Stel de OIS-optie (Optische beeldstabilisatie) in om de bewegingsonscherpte optisch te reduceren. (pag. 31)

De ontspanknop half indrukken

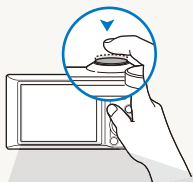

Druk de **[Ontspanknop]** half in en pas de scherpstelling aan. De camera past de scherpstellingen en belichting automatisch aan.

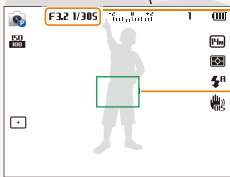

De camera stelt de diafragma waarde en sluitertijd automatisch in.

Scherpstelkader

- Druk de **[Ontspanknop]** volledig in om een foto te maken als het scherpstelkader groen is.
- Pas de compositie aan en druk de **[Ontspanknop]** nogmaals half in als het scherpstelkader rood is.

Als «» wordt weergegeven

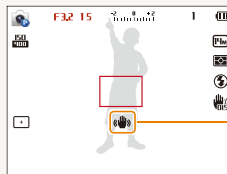

Bewegingsonscherpte

Zorg dat bij opnamen in het donker de flitseroptie niet is ingesteld op **Langz sync** of **Uit**. Het diafragma blijft langer open en het kan moeilijk zijn om de camera lang genoeg stabiel te houden om een scherpe foto te maken.

- Gebruik een statief of stel de flitser in op **Invalflits**. (pag. 57)
- Pas de ISO-waarde aan. (pag. 59)



Voorkomen dat het onderwerp niet scherp is

In de volgende gevallen kan het moeilijk zijn om scherp te stellen op het onderwerp:

- Er is weinig contrast tussen het onderwerp en de achtergrond (als het onderwerp bijvoorbeeld kleren draagt met kleuren die lijken op de achtergrondkleur).
- De lichtbron achter het onderwerp is te fel.
- Het onderwerp glanst of weerspiegelt.
- Het onderwerp heeft horizontale patronen, zoals bij jaloezieën het geval is.
- Het onderwerp bevindt zich niet in het midden van het kader.



De scherpstelvergrendeling gebruiken

Druk de **[Ontspanknop]** half in om scherp te stellen.

Wanneer het onderwerp scherp in beeld is, kunt u het kader verschuiven om de compositie aan te passen. Druk wanneer u klaar bent de **[Ontspanknop]** volledig in om een foto te maken.

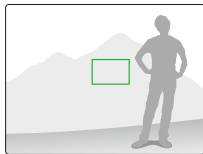
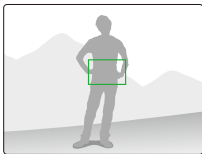

- Als u foto's maakt bij weinig licht



Schakel de flitser in.
(pag. 57)

- Als onderwerpen snel bewegen

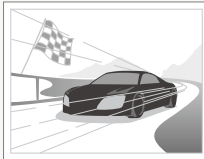

Gebruik de
functie Continu of
Bewegingsopname.
(pag. 73)

Uitgebreide functies

Hier vindt u informatie over het maken van foto's en het opnemen van video's door een modus te selecteren.

De Smart Auto-modus gebruiken	35	De modus Magisch Plus gebruiken	44
De Scènemodus gebruiken	37	De modus Live Panorama gebruiken	44
De Beautyshot-modus gebruiken	38	De Magische kadermodus gebruiken	45
De Programmamodus gebruiken	39	De modus Gesplitste opname gebruiken ...	46
De modus Diafragmaprioriteit, Sluiterprioriteit of Handmatig gebruiken ...	40	De modus Beeld in Beeld gebruiken	46
De modus Diafragmaprioriteit gebruiken ...	41	De modus Artistic Brush gebruiken	48
De modus Sluiterprioriteit gebruiken	42	De Fotofiltermodus	49
De modus Handmatig gebruiken	43	De Filmfiltermodus gebruiken	50
		De Filmmodus gebruiken	51
		De Intelligente scènedetectiemodus gebruiken	52

De Smart Auto-modus gebruiken

In de Smart Auto-modus kiest de camera automatisch camera-instellingen die bij het gedetecteerde type scène passen. De Smart Auto-modus is handig als u niet bekend bent met de camera-instellingen voor de diverse scènes.

1 Draai de modusdraaiknop naar **SMART**.

2 Plaats het onderwerp in het kader.

- De camera selecteert automatisch een scène. Het pictogram voor de desbetreffende scène wordt linksboven in het scherm weergegeven. De pictogrammen worden hieronder weergegeven.



Symbol	Beschrijving
	Landschappen
	Scènes met een helderwitte achtergrond
	Landschappen 's nachts
	Portretten 's nachts
	Landschappen met tegenlicht

Symbol	Beschrijving
	Portretten met tegenlicht
	Portretten
	Close-upfoto's van objecten
	Close-upfoto's van tekst
	Zonsondergangen
	Heldere lichten
	Bossen
	Close-upfoto's van gekleurde onderwerpen
	De camera is gestabiliseerd of op een statief geplaatst (bij opnamen in het donker)
	Onderwerpen die veel bewegen
	Vuurwerk (als een statief wordt gebruikt)

3 Druk de **[Ontspanknop]** half in om scherp te stellen.

4 Druk op de **[Ontspanknop]** om een foto te maken.



- Als de camera geen geschikte scènemodus detecteert, worden de standaardinstellingen voor de modus **SMART** gebruikt.
- Ook als er een gezicht wordt gedetecteerd, is het mogelijk dat de camera geen portretmodus selecteert, afhankelijk van de positie van het onderwerp en de lichtval.
- Afhankelijk van de opnameomstandigheden, zoals het trillen van de camera, de lichtval en de afstand tot het onderwerp, kan het voorkomen dat de camera de juiste scène niet selecteert.
- Zelfs als u een statief gebruikt, kan het voorkomen dat de camera de modus  niet detecteert als het onderwerp beweegt.
- In de modus **SMART** raakt de batterij sneller leeg omdat de instellingen vaker worden gewijzigd om de juiste scène te selecteren.

De Scènemodus gebruiken

In de Scènemodus kunt u een foto maken met opties die al vooraf zijn ingesteld voor een bepaalde scène.

- 1 Draai de modusdraaiknop naar **SCN**.
- 2 Selecteer een scène.

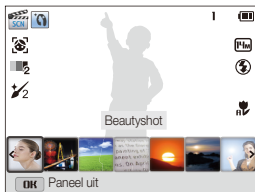

Optie	Beschrijving
Beautyshot	Een portretfoto maken met opties voor het verhullen van onzuiverheden op het gezicht.
Nacht	Scènes 's nachts of bij weinig licht vastleggen (het gebruik van een statief wordt aanbevolen).
Landschap	Stillevenen en landschapsfoto's maken.
Tekst	Tekst in drukwerk of elektronische documenten duidelijk leesbaar vastleggen.

Optie	Beschrijving
Zon onder	Zonsondergangen met natuurlijke rood- en geeltinten vastleggen.
Dageraad	Zonsopgangen vastleggen.
Tegenl.	Onderwerpen met tegenlicht vastleggen.
Strand/sneeuw	Onderbelichting van onderwerpen beperken die wordt veroorzaakt door zonlicht dat wordt gereflecteerd door zand of sneeuw.

- 3 Plaats het onderwerp in het kader en druk de **[Ontspanknop]** half in om scherp te stellen.
- 4 Druk op de **[Ontspanknop]** om een foto te maken.

De Beautyshot-modus gebruiken

In de Beautyshot-modus kunt u een portret maken met opties voor het verdoezelen van onzuiverheden op het gezicht.

- 1 Draai de modusdraaiknop naar **SCN**.
- 2 Selecteer **Beautyshot**.
- 3 Druk op **[MENU]**.
- 4 Selecteer **Gezichtstint**.
- 5 Selecteer een optie.
 - Verhoog bijvoorbeeld de instelling voor de gezichtstint om de huid lichter te laten lijken.

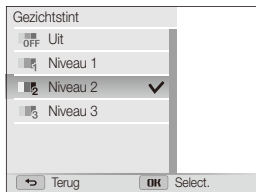

- 6 Druk op **[MENU]**.
- 7 Selecteer **Gezichtretouch.**
- 8 Selecteer een optie.
 - Verhoog bijvoorbeeld de instelling voor gezichtsretouchering om meer imperfecties te verbergen.

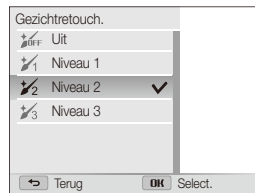

- 9 Plaats het onderwerp in het kader en druk de **[Ontspanknop]** half in om scherp te stellen.
- 10 Druk op de **[Ontspanknop]** om een foto te maken.



Als u de Beautyshot-modus gebruikt, wordt de scherpstelafstand ingesteld op Auto macro.

De Programmamodus gebruiken

In de Programmamodus kunt u de meeste opties instellen, met uitzondering van de sluitertijd en de diafragma waarde, die automatisch worden ingesteld door de camera.

- 1 Draai de modusdraaiknop naar **P**.
- 2 Stel de gewenste opties in.
 - Zie 'Opnameopties' voor een lijst met opties. (pag. 53)

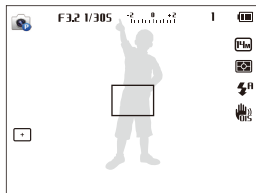

- 3 Plaats het onderwerp in het kader en druk de [Ontspanknop] half in om scherp te stellen.
- 4 Druk op de [Ontspanknop] om een foto te maken.

De modus Diafragma prioriteit, Sluiter prioriteit of Handmatig gebruiken

Pas de diafragma waarde of sluitertijd aan om de belichting van uw foto's te regelen. U kunt deze opties gebruiken in de modi Diafragma prioriteit, Sluiter tijd prioriteit en Handmatig.

Diafragma waarde

Het diafragma is een opening waardoor licht de camera binnenkomt. De behuizing van het diafragma heeft dunne metalen platen die open en dicht gaan. Hierdoor wordt het diafragma breder of smaller en kan de hoeveelheid licht die de camera binnenkomt, worden geregeld. De grootte van het diafragma is nauw verwant aan de helderheid van een foto: naarmate het diafragma groter wordt, wordt de foto helderder. Wordt het diafragma kleiner, dan wordt de foto donkerder. Houd er rekening mee dat een grotere diafragma waarde een kleinere diafragma grootte aangeeft. Zo is de diafragma opening groter bij een diafragma waarde van 5.6 dan bij een diafragma waarde van 11.



▲ Lage diafragma waarde
(het diafragma is groot).

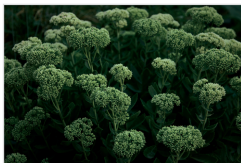

▲ Hoge diafragma waarde
(het diafragma is klein).

Sluiter tijd

Sluitersnelheid, een belangrijke factor in de helderheid van een foto, verwijst naar de tijd die nodig is om de sluiter te openen en te sluiten. Bij een lage sluitersnelheid komt er meer licht in de camera. Onder vergelijkbare omstandigheden zijn foto's helderder, maar worden snel bewegende objecten doorgaans vager weergegeven. Als u een hogere sluitersnelheid kiest, komt er minder licht de camera binnen. Foto's worden in dat geval donkerder, maar bewegende objecten worden duidelijker vastgelegd.



▲ Lange sluitertijd



▲ Korte sluitertijd

De modus Diafragma prioriteit gebruiken

In de modus Diafragma prioriteit kunt u handmatig de diafragma waarde instellen terwijl de camera automatisch een geschikte sluitertijd selecteert.

- 1 Draai de modusdraaiknop naar **ASM**.
- 2 Selecteer .
 - Als u een andere modus wilt selecteren wanneer de modusdraaiknop is ingesteld op **ASM**, drukt u op [↩] en selecteert u een modus.
- 3 Druk op [OK] → [DISP/🌸] om de diafragma waarde aan te passen.
 - Zie pagina 40 voor meer informatie over de diafragma waarde.

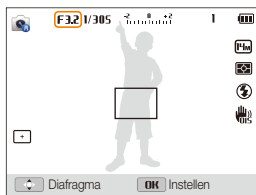

- 4 Druk op [OK] om de instelling op te slaan.
- 5 Stel opties in.
 - Zie 'Opnameopties' voor een lijst met opties. (pag. 53)
- 6 Plaats het onderwerp in het kader en druk de [Ontspanknop] half in om scherp te stellen.
- 7 Druk op de [Ontspanknop] om een foto te maken.



Wanneer u de ISO-optie instelt op **Auto**, wordt de sluitertijd mogelijk niet automatisch aangepast aan de diafragma waarde. In dit geval zoekt de camera een geschikte belichtingswaarde door de ISO-optie automatisch te wijzigen wanneer u een foto vastlegt. Als u de ISO-optie handmatig wilt instellen, drukt u op [MENU] en selecteert u **ISO** → een optie.

De modus Sluiterprioriteit gebruiken

In de modus Sluiterprioriteit kunt u handmatig de sluitertijd instellen terwijl de camera automatisch een geschikte diafragma waarde selecteert.

- 1 Draai de modusdraaiknop naar **A-SM**.
- 2 Selecteer .
 - Als u een andere modus wilt selecteren wanneer de modusdraaiknop is ingesteld op **A-SM**, drukt u op [>] en selecteert u een modus.
- 3 Druk op [**OK**] → [**DISP**/>] om de sluitersnelheid aan te passen.
 - Zie pagina 40 voor meer informatie over de sluitertijd.

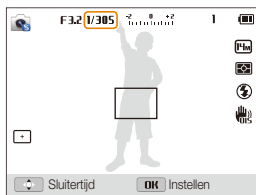

- 4 Druk op [**OK**] om de instelling op te slaan.
- 5 Stel opties in.
 - Zie 'Opnameopties' voor een lijst met opties. (pag. 53)
- 6 Plaats het onderwerp in het kader en druk de [**Ontspanknop**] half in om scherp te stellen.
- 7 Druk op de [**Ontspanknop**] om een foto te maken.



Wanneer u de ISO-optie instelt op **Auto**, wordt de diafragma waarde mogelijk niet automatisch aangepast aan de sluitertijd. In dit geval zoekt de camera een geschikte belichtingswaarde door de ISO-optie automatisch te wijzigen wanneer u een foto vastlegt. Als u de ISO-optie handmatig wilt instellen, drukt u op [**MENU**] en selecteert u **ISO** → een optie.

De modus Handmatig gebruiken

In de modus Handmatig kunt u zowel de diafragma waarde als de sluitertijd instellen.

- 1 Draai de modusdraaiknop naar **ASM**.
- 2 Selecteer .
 - Als u een andere modus wilt selecteren wanneer de modusdraaiknop is ingesteld op **ASM**, drukt u op [**↩**] en selecteert u een modus.
- 3 Druk op [**OK**] → [**⚡/☺**] om de diafragma waarde of sluitersnelheid te selecteren.

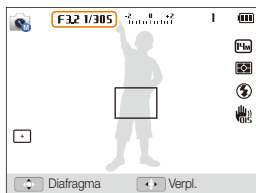

- 4 Druk op [**DISP**/] om de diafragma waarde of sluitersnelheid aan te passen.
- 5 Druk op [**OK**] om de instelling op te slaan.
- 6 Stel opties in.
 - Zie 'Opnameopties' voor een lijst met opties. (pag. 53)
- 7 Plaats het onderwerp in het kader en druk de [**Ontspanknop**] half in om scherp te stellen.
- 8 Druk op de [**Ontspanknop**] om een foto te maken.

De modus Magisch Plus gebruiken

In de modus Magisch Plus kunt u een foto maken of een video opnemen met verschillende effecten.

De modus Live Panorama gebruiken

In de modus Live Panorama kunt u een brede panoramascène vastleggen in één foto. Maak een serie foto's en combineer deze om een panoramisch beeld te maken.



▲ Opnamevoorbeeld

- 1 Draai de modusdraaiknop naar .
 - Draai op de modellen WB150, WB151 en WB152 de modusdraaiknop naar en ga verder naar stap 3.
- 2 Selecteer .
- 3 Plaats het onderwerp in het kader en druk de **[Ontspanknop]** half in om scherp te stellen.
 - Breng de camera op één lijn met de uiterste linker-, rechter-, onder- of bovenkant van de scène die u wilt vastleggen.
- 4 Houd de **[Ontspanknop]** ingedrukt om de opname te starten.

- 5 Houd de **[Ontspanknop]** ingedrukt en beweeg de camera langzaam in de richting waarin de rest van de panoramaopname moet worden vastgelegd.
 - Wanneer de beeldzoeker is uitgelijnd met de volgende scène, legt de camera de volgende foto automatisch vast.

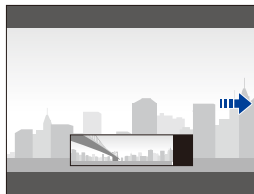

- 6 Wanneer u klaar bent, laat u de **[Ontspanknop]** los.
 - Wanneer u alle benodigde opnamen heeft vastgelegd, combineert de camera deze tot één panoramafoto.



- Voor de beste resultaten bij het vastleggen van panoramafoto's moet u het volgende vermijden:
 - De camera te snel of te langzaam bewegen.
 - De camera te weinig bewegen om het volgende beeld vast te leggen.
 - De camera met onregelmatige snelheden bewegen.
 - De camera schudden.
 - De richting van de camera wijzigen terwijl een foto wordt vastgelegd.
 - Opnemen op donkere locaties.
 - Bewegende onderwerpen in de buurt vastleggen.
 - Opnameomstandigheden waar de helderheid of kleur van het licht verandert.
- Als u de modus Live Panorama selecteert, worden de digitale en optische zoomfuncties uitgeschakeld. Als u de Panoramamodus selecteert terwijl de lens is ingezoomd, zoomt de camera automatisch uit naar de standaardpositie.
- In de modus Live Panorama zijn bepaalde opnameopties niet beschikbaar.
- De camera kan de opname stoppen vanwege de compositie van de opname of beweging van het onderwerp.
- Mogelijk legt de camera in de modus Live Panorama de laatste scène niet volledig vast als u de camerabeweging niet exact stopt op het punt waar u de scène wilt beëindigen. Als u de volledige scène wilt vastleggen, beweegt u de camera iets verder dan het punt waar u de scène wilt eindigen.

De Magische kadermodus gebruiken

In de modus Magisch kader kunt u verschillende kadereffecten toepassen op uw foto's. De vorm en het uiterlijk van de foto's verandert afhankelijk van het kader dat u selecteert.

- 1 Draai de modusdraaiknop naar .
- 2 Selecteer .
- 3 Selecteer een optie.



- 4 Plaats het onderwerp in het kader en druk de **[Ontspanknop]** half in om scherp te stellen.
- 5 Druk op de **[Ontspanknop]** om een foto te maken.



In de Magische kadermodus wordt de resolutie automatisch ingesteld op .

De modus Gesplitste opname gebruiken

In de modus Gesplitste opname kunt u meerdere foto's maken en deze indelen met voorgedefinieerde indelingen.

- 1 Draai de modusdraaiknop naar .
- 2 Selecteer .
- 3 Selecteer een stijl voor splitsen.
 - Als u de scherpte van de scheidinglijn wilt aanpassen, drukt u op [MENU] en selecteert u **Lijnvervaging** → de gewenste waarde.
 - Als u op een gedeelte van de opname een Smart filter-effect wilt toepassen, drukt u op [MENU] en selecteert u **Smart filter** → de gewenste optie. U kunt verschillende Smart filter-effecten toepassen op de afzonderlijke gedeelten van de opname.

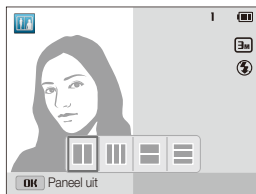

- 4 Plaats het onderwerp in het kader en druk de [Ontspanknop] half in om scherp te stellen.
- 5 Druk de [Ontspanknop] volledig in om een foto te maken.
 - Herhaal stap 4 en 5 om de rest van de foto' te maken.
 - Als u een foto opnieuw wilt maken, drukt u op .



- In de modus Gesplitste opname wordt de resolutie automatisch ingesteld op  of lager.
- Het beschikbare zoombereik in de modus Gesplitste opname is mogelijk kleiner dan in andere opnamemodi.

De modus Beeld in Beeld gebruiken

In de modus Beeld in beeld kunt u een achtergrondfoto op volledige grootte maken of selecteren en een kleinere foto of video invoegen op de voorgrond.

- 1 Draai de modusdraaiknop naar .
- 2 Selecteer .
- Als u het uiteindelijke videoformaat wilt instellen wanneer u een video invoegt, drukt u op [MENU] en selecteert u **Filmformaat** → het gewenste videoformaat.

3 Druk de **[Ontspanknop]** half in om scherp te stellen en druk vervolgens op de **[Ontspanknop]** om een achtergrondfoto te maken.

- Als u een achtergrondfoto wilt selecteren uit uw opgeslagen foto's, drukt u op **[MENU]** en selecteert u **Afbeelding selecteren** → de gewenste foto. U kunt geen videobestanden of foto's selecteren die zijn vastgelegd in de modus Live Panorama.

4 Druk op **[OK]** om de foto in te stellen als achtergrondafbeelding.

- Als u een achtergrondfoto opnieuw wilt maken, drukt u op **[↶]**.

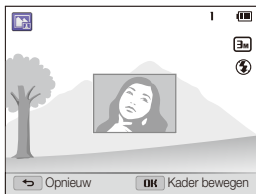

5 Druk op **[OK]** en vervolgens op **[DISP/🌸/🔋/🌞]** om het invoegpunt te wijzigen.

6 Druk op **[OK]** en vervolgens op **[DISP/🌸/🔋/🌞]** om de grootte van het invoegpunt te wijzigen.

7 Druk op **[OK]** om de instelling op te slaan.

8 Druk de **[Ontspanknop]** half in om scherp te stellen en druk vervolgens op de **[Ontspanknop]** om een foto te maken en in te voegen.

- Het venster voor invoegen wordt groter wanneer u de **[Ontspanknop]** indrukt zodat u kunt bepalen of het onderwerp scherp in beeld is.
- Druk op **[📷]** (Video-opname) om een video op te nemen. Druk nogmaals op **[📷]** (Video-opname) om de opname te stoppen en de video in te voegen.



- Wanneer u achtergrondfoto's maakt, wordt de resolutie automatisch ingesteld op **[3m]** en worden alle gemaakte foto's opgeslagen.
- De uiteindelijke foto's of video's voor Beeld in beeld worden opgeslagen als één gecombineerd bestand. De ingevoegde foto's en video's worden niet afzonderlijk opgeslagen.
- Wanneer u een foto invoegt, wordt de resolutie voor het gecombineerde bestand automatisch ingesteld op **[3m]**.
- Wanneer u een video invoegt, wordt de resolutie voor het gecombineerde bestand automatisch ingesteld op **VGA**.
- Wanneer u een achtergrondfoto maakt, wordt een verticale foto die is gemaakt in verticale positie, horizontaal weergegeven zonder automatisch draaien.
- De maximale grootte van het venster voor invoegen is 1/4 van het scherm en de beeldverhouding blijft gelijk wanneer u de grootte aanpast.
- De maximale lengte voor een video die u wilt invoegen, is 20 minuten.
- Het beschikbare zoombereik in de modus Beeld in beeld is mogelijk kleiner dan in andere opnamemodi.
- In de modus Beeld in beeld kunt u geen opties instellen voor Sound Alive.
- Wanneer u een van uw opgeslagen foto's selecteert als achtergrondfoto, kunnen zwarte balken worden weergegeven aan de randen van de afbeelding, afhankelijk van de beeldverhouding.

De modus Artistic Brush gebruiken

In de modus Artistic Brush kunt u een foto maken en vervolgens een video bekijken waarin wordt uitgelegd hoe u een filtereffect kunt toepassen.

- 1 Draai de modusdraaiknop naar .
- 2 Selecteer .
- 3 Selecteer een filter.

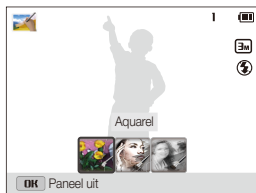

Optie	Beschrijving
Aquarel	Het effect van een waterverfschilderij toepassen.
Cartoon	Het effect van een striptekening toepassen.
Schets	Een schetseffect van een pen toepassen.

- 4 Plaats het onderwerp in het kader en druk de **[Ontspanknop]** half in om scherp te stellen.
- 5 Druk de **[Ontspanknop]** volledig in om een foto te maken.

- Nadat u de foto hebt gemaakt, wordt automatisch de video gestart waarin wordt uitgelegd hoe u het filter kunt toepassen.



- In de modus Artistic Brush wordt de resolutie automatisch ingesteld op **[3m]** of lager.
- In de modus Artistic Brush worden de foto met het filtereffect en de video waarin wordt uitgelegd hoe u het filter toepast, allebei opgeslagen.
- Het beschikbare zoombereik in de modus Artistic Brush is mogelijk kleiner dan in andere opnamemodi.
- In de modus Artistiek pens. kan het opslaan van bestanden langer duren.
- U kunt een video die is vastgelegd in de modus Artistiek pens., niet uploaden via de draadloze netwerkfunctie op uw camera. (WB150F/WB152F)

De Fotofiltermodus

Pas allerlei filtereffecten op uw foto's toe om unieke afbeeldingen te maken.



Miniatuur



Vignetten



Visoog



Schets

1 Draai de modusdraaiknop naar .

2 Selecteer .

3 Selecteer een effect.

Optie	Beschrijving
Miniatuur	Een effect toepassen om het onderwerp in miniatuur weer te geven.
Vignetten	Retro-kleuren, een hoog contrast en sterke vignettering van Lomo-camera's toepassen.
Aquarel	Het effect van een waterverfschilderij toepassen.
Olieverf	Het effect van een olieverfschilderij toepassen.
Cartoon	Het effect van een striptekening toepassen.
Kruisfilter	Lijnen toevoegen die naar buiten lopen van heldere objecten om het visuele effect van een kruisfilter te imiteren.
Schets	Een schetseffect van een pen toepassen.
Softfocus	Olnzuiverheden op het gezicht verhullen of droomachtige effecten toevoegen.
Visoog	De randen van het kader donkerder maken en nabije objecten vervormen om de visuele effecten van een vissenoculens te imiteren.
Oude film	Het effect van een oude film toepassen.
Halftoonstip	Een halftoneffect toepassen.
Klassiek	Een zwart-witeffect toepassen.
Retro	Een sepiatinteffect toepassen.
Zoomopname	De randen van een foto vervagen om de onderwerpen in het midden te benadrukken.

- 4 Plaats het onderwerp in het kader en druk de **[Ontspanknop]** half in om scherp te stellen.
- 5 Druk de **[Ontspanknop]** volledig in om een foto te maken.



Afhankelijk van de optie die u selecteert, kan de resolutie automatisch worden gewijzigd in **[Sw]** of lager.



De Filmfiltermodus gebruiken

Pas allerlei filtereffecten op uw video's toe om unieke afbeeldingen te maken.

- 1 Draai de modusdraaiknop naar .
- 2 Selecteer .
- 3 Selecteer een effect.

Optie	Beschrijving
Miniatuur	Een effect toepassen om het onderwerp in miniatuur weer te geven.
Vignetten	Retro-kleuren, een hoog contrast en sterke vignettering van Lomo-camera's toepassen.
Halftoonstip	Een halftoneffect toepassen.
Schets	Een schetseffect van een pen toepassen.

Optie	Beschrijving
Visoog	Objecten die in de buurt zijn, vervormen om de visuele effecten van een vissenocglens te imiteren.
Klassiek	Een zwart-witeffect toepassen.
Retro	Een sepiatinteffect toepassen.
Paaleffect 1	Een heldere look maken met een scherp contrast en sterke kleur.
Paaleffect 2	Scènes helder en duidelijk maken.
Paaleffect 3	Een zachte bruine tint toepassen.
Paaleffect 4	Een koud en eenkleurig effect toepassen.

- 4 Druk op  (Video-opname) om de opname te starten.
- 5 Druk nogmaals op  (Video-opname) om de opname te stoppen.





- Als u **Miniatuur** selecteert, wordt de opnametijd voor miniatures ook weergegeven. Deze is korter dan de daadwerkelijke opnametijd.
- Als u **Miniatuur** selecteert, kunt u geen geluid voor de video opnemen.
- Afhankelijk van de optie die u selecteert, kan de opnamesnelheid worden gewijzigd in . De opnameresolutie wordt mogelijk automatisch gewijzigd in **VGA** of lager.

De Filmmodus gebruiken

In de Filmmodus kunt u instellingen aanpassen om HD-video's van maximaal 20 minuten op te nemen. De camera slaat opgenomen video's op als MP4-bestanden (H.264-bestanden).

- H.264 (MPEG-4 part10/AVC) is een video-indeling met hoge compressie die is ontwikkeld door de internationale standaardisatieorganisaties ISO-IEC en ITU-T.
- Sommige geheugenkaarten bieden mogelijk geen ondersteuning voor opnamen met high-definition kwaliteit. Stel in dat geval een lagere resolutie in.
- Geheugenkaarten met langzame schrijfsnelheden bieden geen ondersteuning voor video's met een hoge resolutie. Gebruik voor het opnemen van video's met een hoge resolutie geheugenkaarten met een hogere schrijfsnelheid.
- Als u de OIS-functie activeert terwijl u een video opneemt, neemt de camera mogelijk het bedieningsgeluid van de OIS-functie op.
- Als u de zoomfunctie gebruikt wanneer u een video opneemt, neemt de camera mogelijk het geluid van de zoomfunctie op. Gebruik de Sound Alive-functie om het geluid van de zoomfunctie te beperken. (pag. 75)

- 1 Draai de modusdraaiknop naar .
- 2 Stel de gewenste opties in.
 - Zie 'Opnameopties' voor een lijst met opties. (pag. 53)
- 3 Druk op  (Video-opname) om de opname te starten.
- 4 Druk nogmaals op  (Video-opname) om de opname te stoppen.

- U kunt de opname van een video in bepaalde modi starten door op  (Video-opname) te drukken. U hoeft dan de modusdraaiknop niet naar  te draaien.

Opnemen onderbreken

U kunt tijdens het opnemen van een video de opname tijdelijk onderbreken. Met deze functie kunt u verschillende scènes opnemen in één video.



- Druk op **[OK]** om de opname te onderbreken.
- Druk op **[OK]** om de opname te hervatten.



De Intelligente scène-detectiemodus gebruiken

In de Intelligente scène-detectiemodus selecteert uw camera automatisch de juiste camera-instellingen op basis van de scène die is gedetecteerd.

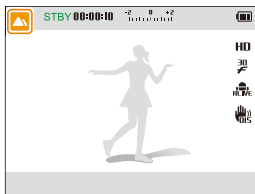
- 1 Draai de modusdraaiknop naar .
- 2 Druk op **[MENU]**.
- 3 Selecteer **Intelligente scène-detectie** → **Aan**.
- 4 Plaats het onderwerp in het kader.
 - De camera selecteert automatisch een scène. Het pictogram voor de desbetreffende scène wordt linksboven in het scherm weergegeven.



Symbol	Beschrijving
	Landschappen
	Zonsondergangen
	Heldere lichten
	Bossen

- 5 Druk op  (Video-opname) om de opname te starten.
- 6 Druk nogmaals op  (Video-opname) om de opname te stoppen.



- Als de camera geen geschikte scène-modus detecteert, worden de standaardinstellingen voor de Intelligente scène-detectiemodus gebruikt.
- Afhankelijk van de opnameomstandigheden, zoals het trillen van de camera, de lichtval en de afstand tot het onderwerp, kan het voorkomen dat de camera de juiste scène niet selecteert.

Opnameopties

Hier vindt u informatie over het instellen van de opties in de opnamemodus.

De resolutie en beeldkwaliteit selecteren	54	Gezichtsdetectie gebruiken	64
De resolutie selecteren	54	Gezichten detecteren	64
Een beeldkwaliteit selecteren	55	Een zelfportret maken	65
De timer gebruiken	56	Een foto van een lachend gezicht maken ...	65
Opnamen in het donker maken	57	Knipperende ogen detecteren	66
Rode ogen voorkomen	57	Slimme gezichtsherkenning gebruiken	66
De flitser gebruiken	57	Gezichten als favoriet registreren	
De ISO-waarde aanpassen	59	(Mijn ster)	67
De scherpstelling aanpassen	60	Helderheid en kleur aanpassen	69
Macro gebruiken	60	De belichting handmatig aanpassen (EV) ...	69
Autofocus gebruiken	60	Compenseren voor tegenlicht (ACB)	70
Scherpstellen op een geselecteerd gebied	62	De lichtmeetmethode wijzigen	70
Meebewegende autofocus gebruiken	62	Een instelling voor Witbalans selecteren ...	71
Het scherpstelgebied aanpassen	63	Serieopnamen	73
		Afbeeldingen aanpassen	74
		Het geluid van de zoom verminderen	75

De resolutie en beeldkwaliteit selecteren

Hier vindt u informatie over hoe u instellingen voor de resolutie en beeldkwaliteit kunt aanpassen.

De resolutie selecteren

Als u de resolutie verhoogt, zullen de foto's en video's meer pixels bevatten en daardoor groter kunnen worden afgedrukt en weergegeven. Bij een hoge resolutie neemt ook de bestands grootte toe.

De fotoresolutie instellen SMART P A S M SCN

- 1 Druk in de opnamemodus op **[MENU]**.
- 2 Selecteer **Fotoformaat**.
- 3 Selecteer een optie.

Symbool	Beschrijving
	4320 X 3240 : afdrukken op A1-papier.
	4320 X 2880 : afdrukken op A1-papier in de verhouding 3:2 (breed).
	4320 X 2432 : afdrukken op A2-formaat in panoramaverhouding (16:9) of weergeven op een HDTV.
	3648 X 2736 : afdrukken op A2-papier.
	2832 X 2832 : afdrukken op A3-papier in de verhouding 1:1 (breed).
	2592 X 1944 : afdrukken op A4-papier.
	1984 X 1488 : afdrukken op A5-papier.
	1920 X 1080 : afdrukken op A5-formaat in panoramaverhouding (16:9) of weergeven op een HDTV.
	1024 X 768 : bij een e-mail voegen.

De videoresolutie instellen

SMART P A S M SCN  

- 1 Druk in de opnamemodus op **[MENU]**.
- 2 Selecteer **Filmformaat**.
- 3 Selecteer een optie.

Symbool	Beschrijving
HD	1280 X 720 : HD-bestanden om af te spelen op een HDTV.
VGA	640 X 480 : SD-bestanden om af te spelen op een analoge TV.
QVGA	320 X 240 : plaatsen op een webpagina.
	Om te delen (Alleen WB150F/WB152F): op een website plaatsen via het draadloos netwerk (maximaal 30 seconden).

Een beeldkwaliteit selecteren

De kwaliteitsinstellingen voor de foto en video instellen.
Een hogere beeldkwaliteit resulteert in grotere bestanden.

De fotokwaliteit instellen P A S M SCN

De camera comprimeert de foto's die u maakt en slaat deze op in JPEG-indeling.



- 1 Druk in de opnamemodus op **[MENU]**.
- 2 Selecteer **Kwalit..**
- 3 Selecteer een optie.

Symbol	Beschrijving
	Superhoog: foto's maken met superhoge kwaliteit.
	Hoog: foto's maken met hoge kwaliteit.
	Normaal: foto's maken met normale kwaliteit.

De videokwaliteit instellen

De camera comprimeert de beelden die u opneemt en slaat ze op in de indeling MP4 (H.264).

- 1 Druk in de opnamemodus op **[MENU]**.
- 2 Selecteer **Framesnelheid.**
- 3 Selecteer een optie.

Symbol	Beschrijving
	30 fps: 30 frames per seconde opnemen.
	15 fps: 15 frames per seconde opnemen.

De timer gebruiken

SMART P A S M SCN  

Hier vindt u informatie over hoe u de timer instelt om de opname met een vertraging te maken.

1 Druk in de opnamemodus op .

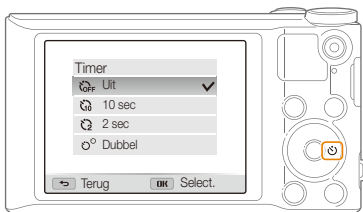

2 Selecteer een optie.

Symbol	Beschrijving
	Uit: de timer is niet actief.
	10 sec: een foto maken na een vertraging van 10 seconden.
	2 sec: een foto maken na een vertraging van 2 seconden.
	Dubbel: een foto maken na een vertraging van 10 seconden en nog een foto maken na een vertraging van 2 seconden.

Afhankelijk van de opnameomstandigheden kunnen de beschikbare opties verschillen.

3 Druk op de **[Ontspanknop]** om de timer te starten.

- Het AF-hulpplampje/timerlampje gaat knipperen. De camera maakt na de ingestelde tijdsduur automatisch een foto.



- Druk op de **[Ontspanknop]** of  om de timer te annuleren.
- Afhankelijk van de geselecteerde opties voor gezichtsdetectie, is de timerfunctie mogelijk niet beschikbaar.
- In sommige modi kunt u ook de timeroptie instellen door op **[MENU]** te drukken en vervolgens **Timer** te selecteren.

Opnamen in het donker maken

Hier vindt u informatie over hoe u 's nachts of bij weinig licht foto's kunt maken.

Rode ogen voorkomen P SCN

Als de flitser afgaat wanneer u in het donker een foto van een persoon maakt, kan er een rode gloed in de ogen verschijnen. U kunt dit voorkomen door **Rode ogen** of **Anti-rode ogen** te selecteren. Zie 'De flitser gebruiken' voor de flitseropties.



▲ Vóór correctie



▲ Na correctie

De flitser gebruiken SMART P A S M SCN ☆

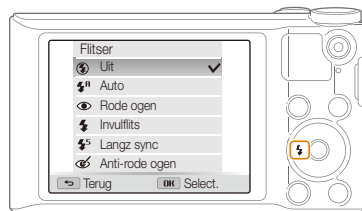

Gebruik de flitser wanneer u foto's in het donker maakt of wanneer u meer licht in de foto's wilt hebben.

1 Druk in de opnamemodus op [⚡].



2 Selecteer een optie.

Symbol	Beschrijving
	Uit: <ul style="list-style-type: none">Er wordt niet geflitst.De camera geeft een waarschuwing weer dat de camera beweegt (👉) wanneer u foto's maakt bij weinig licht.
	Auto: de flitser wordt automatisch gebruikt wanneer het onderwerp of de achtergrond donker is.

Symbol	Beschrijving
	<p>Rode ogen:</p> <ul style="list-style-type: none"> De flitser gaat twee keer af als het onderwerp of de achtergrond te donker is om het rode-ogeneffect te verminderen. Er zit een korte tijd tussen de twee flitsen. Beweeg de camera niet totdat de tweede flits is uitgevoerd.
	<p>Invulflits:</p> <ul style="list-style-type: none"> Er wordt altijd geflitst. De camera past automatisch de intensiteit van het licht aan.
	<p>Langz sync:</p> <ul style="list-style-type: none"> Er wordt geflitst en de sluiters blijft langer open. Deze optie wordt aanbevolen wanneer u het omgevingslicht wilt gebruiken om meer details in de achtergrond zichtbaar te maken. Gebruik een statief om te voorkomen dat de foto's onscherp worden. De camera geeft een waarschuwing weer dat de camera beweegt (👉) wanneer u foto's maakt bij weinig licht.
	<p>Anti-rode ogen:</p> <ul style="list-style-type: none"> De flitser wordt geactiveerd wanneer het onderwerp of de achtergrond donker is en de camera corrigeert de rode ogen met de geavanceerde software-analyse. Er zit een korte tijd tussen de twee flitsen. Beweeg de camera niet totdat de tweede flits is uitgevoerd.

Afhankelijk van de opnameomstandigheden kunnen de beschikbare opties verschillen.



- Er zijn geen flitseropties beschikbaar bij serieopnamen of als u **Zelfportret** of **Knipperen** selecteert.
- Zorg ervoor dat uw onderwerp zich binnen de aanbevolen afstand van de flitser bevindt. (pag. 142)
- Als licht van de flitser wordt gereflecteerd of als er veel stof in de lucht is, kunnen er kleine vlekjes op de foto komen.
- In sommige modi kunt u ook de flitseroptie instellen door op **[MENU]** te drukken en vervolgens **Flitser** te selecteren.

De ISO-waarde aanpassen P A S M

De ISO-waarde is een eenheid voor de mate waarin film gevoelig is voor licht, zoals gedefinieerd door de International Organization for Standardization (ISO). Hoe hoger de ISO-waarde, des te gevoeliger wordt de camera voor licht. Gebruik een hogere ISO-waarde om betere foto's te maken en bewegingsonscherpte te voorkomen wanneer u de flitser niet gebruikt.

- 1 Druk in de opnamemodus op **[MENU]**.
- 2 Selecteer **ISO**.
- 3 Selecteer een optie.
 - Selecteer  om een geschikte ISO-waarde te gebruiken op basis van de helderheid van het onderwerp en de lichtval.



Hogere ISO-waarden kunnen zorgen voor meer ruis in beelden.

De scherpstelling aanpassen

Hier vindt u informatie over het aanpassen van de scherpstelling van de camera om deze aan te passen aan het onderwerp en de opnameomstandigheden.

Macro gebruiken **P A S M SCN**

Gebruik macro om foto's van dichtbij te maken, bijvoorbeeld van bloemen of insecten.



- Probeer de camera stevig vast te houden, om te voorkomen dat de foto's onscherp worden.
- Schakel de flitser uit als de afstand tot het onderwerp minder dan 40 cm bedraagt.

Autofocus gebruiken **SMART P A S M SCN**

Selecteer de scherpsteloctie die bij de afstand tot het onderwerp past om scherpe foto's te maken.

1 Druk in de opnamemodus op .

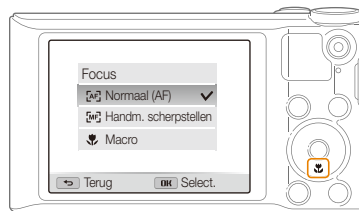

2 Selecteer een optie.

Symbol	Beschrijving
	Normaal (AF): scherpstellen op een onderwerp dat zich op een afstand van 80 cm of meer bevindt. Of op een afstand van 350 cm of meer, wanneer u gebruikmaakt van de zoom.
	Handm. scherpstellen: scherpstellen op een onderwerp door de scherpstelafstand handmatig aan te passen. (pag. 61)
	Macro: scherpstellen op een onderwerp op 5-80 cm. 180-350 cm wanneer u de zoom gebruikt.
	Auto macro: <ul style="list-style-type: none"> Scherpstellen op een onderwerp dat zich op een afstand van 5 cm of meer bevindt. Of op een afstand van 180 cm of meer, wanneer u gebruikmaakt van de zoom. De optie wordt automatisch ingesteld in bepaalde opnamemodi.

Afhankelijk van de opnameomstandigheden kunnen de beschikbare opties verschillen.



In sommige modi kunt u ook de scherpseloptie instellen door op **[MENU]** te drukken en vervolgens **Focus** te selecteren.

De scherpstelafstand handmatig aanpassen P A S M

- 1 Druk in de opnamemodus op .
- 2 Selecteer **Handm. scherpstellen**.
- 3 Druk op  om de scherpstelafstand aan te passen.



- 4 Druk op **[OK]** om uw instellingen op te slaan.



- Als u de scherpstelafstand handmatig aanpast en het onderwerp zich buiten het scherpselgebied bevindt, kan de foto onscherp worden.
- Als u deze functie gebruikt, kunt u de opties voor het scherpselgebied en gezichtsdetectie niet instellen.

Scherpstellen op een geselecteerd gebied

P A S M

U kunt scherpstellen op een gebied dat u hebt geselecteerd.

- 1 Druk in de opnamemodus op **[MENU]**.
- 2 Selecteer **Scherpstelgebied** → **Keuze AF**.
- 3 Druk op **[OK]** en druk op **[DISP/☘/🔋/🌞]** om het kader naar het gewenste gebied te verplaatsen.

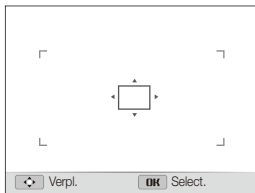

- 4 Druk op **[OK]**.
- 5 Druk op de **[Ontspanknop]** om een foto te maken.
 - Druk op **[OK]** om het scherpstelgebied te wijzigen.



Als u deze functie gebruikt, is het niet mogelijk om de opties voor gezichtsdetectie, timer en Intelli-zoom in te stellen.

Meebewegende autofocus gebruiken

P A S M

Met Tracking AF kunt u het onderwerp volgen en automatisch scherp in beeld houden, ook wanneer u beweegt.

- 1 Druk in de opnamemodus op **[MENU]**.
- 2 Selecteer **Scherpstelgebied** → **Tracking AF**.
- 3 Stel scherp op het onderwerp dat u wilt volgen en druk op **[OK]**.
 - Er verschijnt een scherpstelkader rond het onderwerp dat het onderwerp volgt als u de camera beweegt.

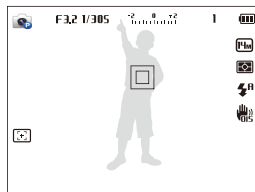

- Een wit kader betekent dat de camera het onderwerp volgt.
- Een groen kader wanneer u de **[Ontspanknop]** half indrukt, betekent dat het onderwerp scherp in beeld is.

- 4 Druk op de **[Ontspanknop]** om een foto te maken.



- Als u geen scherpstelgebied selecteert, wordt het scherpstelkader weergegeven in het midden van het scherm.
- Het volgen van een onderwerp kan in de volgende gevallen mislukken:
 - Het onderwerp is te klein.
 - Het onderwerp beweegt te veel.
 - Er is sprake van tegenlicht of u maakt foto's op een donkere plaats.
 - Kleuren of patronen van het onderwerp komen overeen met de achtergrond.
 - Het onderwerp heeft horizontale patronen, zoals bij jaloezieën het geval is.
 - De camera trilt erg.
- Wanneer een onderwerp niet kan worden gevolgd, wordt het scherpstelkader weergegeven als een kader met één witte lijn (□).
- Als de camera het onderwerp niet volgt, moet u het te volgen onderwerp opnieuw selecteren.
- Als de camera niet kan scherpstellen, wordt het scherpstelkader weergegeven als een kader met één rode lijn (□).
- Als u deze functie gebruikt, is het niet mogelijk om de opties voor gezichtsdetectie, timer, serieopnamen en Intelli-zoom in te stellen.

Het scherpstelgebied aanpassen P A S M

U kunt betere foto's krijgen door een scherpstelgebied te kiezen op basis van de locatie van het onderwerp in de scène.

- 1 Druk in de opnamemodus op **[MENU]**.
- 2 Selecteer **Scherpstelgebied**.
- 3 Selecteer een optie.

Symbol	Beschrijving
	Centrum AF: scherpstellen op het midden van het kader (voor onderwerpen die zich in het midden of in de buurt van het midden bevinden).
	Multi AF: scherpstellen op een of meer van 9 mogelijke gebieden.
	Keuze AF: stel scherp op het gebied dat u selecteert. (pag. 62)
	Tracking AF: stel scherp op en beweeg mee met het onderwerp. (pag. 62)

Afhankelijk van de opnamemodus kunnen de beschikbare opnameopties verschillen.

Gezichtsdetectie gebruiken

P A S M SCN

Bij gebruik van de opties voor gezichtsdetectie worden de gezichten van mensen automatisch door de camera gedetecteerd. Wanneer u op een menselijk gezicht scherpstelt, past de camera de belichting automatisch aan. Gebruik **Knipperen** om gesloten ogen te detecteren of **Smile shot** om een lachend gezicht op te nemen. Ook kunt u **Slimme gez.herkenning** gebruiken om gezichten te registreren en ze bij het scherpstellen prioriteit te geven.



- Wanneer de camera een gezicht detecteert, wordt het gedetecteerde gezicht automatisch gevolgd.
- Gezichtsdetectie is mogelijk in de volgende gevallen niet effectief:
 - De afstand tussen de camera en het onderwerp is te groot (het scherpstelkader wordt oranje weergegeven voor Smile shot en Knipperen).
 - Het is te licht of te donker.
 - Het onderwerp kijkt niet in de richting van de camera.
 - Het onderwerp draagt een zonnebril of een masker.
 - De gezichtsuitdrukking van het onderwerp verandert drastisch.
 - Het onderwerp heeft tegenlicht of de lichtomstandigheden zijn veranderlijk.
- Gezichtsdetectie is niet beschikbaar wanneer u Keuze AF, Tracking AF of Handm. scherpstellen instelt.
- Afhankelijk van de opname-instellingen kunnen de beschikbare opties voor gezichtsdetectie verschillen.
- Afhankelijk van de geselecteerde opties voor gezichtsdetectie, is de timerfunctie mogelijk niet beschikbaar.
- Als opties voor gezichtsdetectie instelt, wordt het AF-gebied automatisch ingesteld op Multi AF.
- Afhankelijk van de opties voor gezichtsherkenning die u hebt geselecteerd, zijn serieopties niet beschikbaar.
- Als u de optie Slimme gez. herkenning instelt en foto's van gedetecteerde gezichten neemt, worden ze in de gezichtenlijst geregistreerd.
- In de afspeelmodus kunt u geregistreerde gezichten op volgorde van prioriteit weergeven. (pag. 79) Ook als gezichten zijn geregistreerd, worden ze mogelijk niet geclassificeerd in de afspeelmodus.
- Een gezicht dat met de optie Slimme gez. herkenning wordt gedetecteerd, komt mogelijk niet in de gezichtenlijst of in Smart Album voor.

Gezichten detecteren

De camera kan automatisch maximaal 10 gezichten in één scène detecteren.

- 1 Druk in de opnamemodus op [MENU].
- 2 Selecteer **Gezichtsdetectie** → **Normaal**.

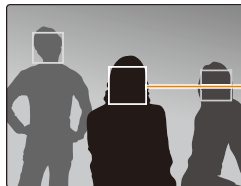

Het gezicht dat zich het dichtst bij de camera of het dichtst bij het midden van de scène bevindt, wordt weergegeven in een wit scherpstelkader en de overige gezichten worden weergegeven in grijze scherpstelkaders.



Hoe dichtser u bij de onderwerpen bent, des te sneller de camera gezichten detecteert.

Een zelfportret maken

Maak foto's van uzelf. De camera stelt de scherpstelfstand in op close-up en geeft een pieptoon weer wanneer dit gereed is.

- 1 Druk in de opnamemodus op **[MENU]**.
- 2 Selecteer **Gezichtsdetectie** → **Zelfportret**.
- 3 Stel de opname samen met de lens naar u toe gericht.
- 4 Wanneer u een korte piep hoort, drukt u op de **[Ontspanknop]**.

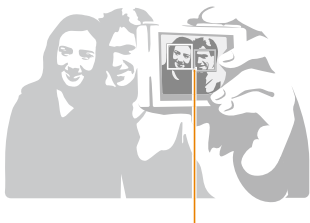

Wanneer gezichten zich in het midden bevinden, piept de camera snel.



Als u **Volume** uitschakelt in de geluidsinstellingen, geeft de camera geen pieptoon weer. (pag. 122)

Een foto van een lachend gezicht maken

De camera neemt automatisch een foto wanneer er een lachend gezicht wordt gedetecteerd.

- 1 Druk in de opnamemodus op **[MENU]**.
 - 2 Selecteer **Gezichtsdetectie** → **Smile shot**.
 - 3 Stel de opname samen.
- De camera neemt automatisch een foto wanneer er een lachend gezicht wordt gedetecteerd.



De camera herkent de lach eerder wanneer het onderwerp breeduit lacht.

Knipperende ogen detecteren

Als de camera gesloten ogen detecteert, worden er automatisch 2 foto's na elkaar gemaakt.

- 1 Druk in de opnamemodus op **[MENU]**.
- 2 Selecteer **Gezichtsdetectie** → **Knipperen**.



Slimme gezichtsherkenning gebruiken

De camera registreert automatisch gezichten die u vaak fotografeert. De functie Slimme gezichtsherkenning stelt automatisch eerst scherp op die gezichten en op favoriete gezichten. De functie Slimme gezichtsherkenning is alleen beschikbaar bij gebruik van een geheugenkaart.

- 1 Druk in de opnamemodus op **[MENU]**.
- 2 Selecteer **Gezichtsdetectie** → **Slimme gez.herkenning**.

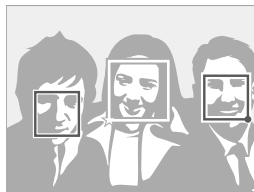

-  : gezichten die u hebt geregistreerd als favorieten. (Zie pagina 67 voor informatie over het registreren van gezichten als favorieten.)
-  : gezichten die automatisch door de camera zijn geregistreerd.



- De camera herkent en registreert gezichten mogelijk niet goed in extreme lichtomstandigheden, bij grote veranderingen in de houding of gezichtsuitdrukking van het onderwerp of als het onderwerp al dan niet een bril draagt.
- De camera kan maximaal 12 gezichten automatisch registreren. Als de camera een nieuw gezicht herkent terwijl er al 12 gezichten zijn geregistreerd, zal de camera automatisch het gezicht met de laagste prioriteit door het nieuwe vervangen.

Gezichten als favoriet registreren (Mijn ster)

U kunt uw favoriete gezichten registreren om deze gezichten bij de scherpstelling en belichting prioriteit te geven. Deze functie is alleen bij gebruik van een geheugenkaart beschikbaar.

- 1 Druk in de opnamemodus op **[MENU]**.
- 2 Selecteer **Smart FR wijzigen** → **Mijn ster**.
- 3 Lijn het gezicht van het onderwerp uit met de ovale richtlijn en druk op de **[Ontspanknop]** om het gezicht te registreren.



- Maak bij het registreren van gezichten een foto per persoon tegelijk.
- Maak 5 foto's van het gezicht van het onderwerp voor de beste resultaten: van de voorkant, van links, van rechts, van boven en van onderen.
- Wanneer u foto's maakt van links, van rechts, van boven en van onderen, moet u het onderwerp vertellen zijn of haar gezicht niet meer dan 30 graden te draaien.
- U kunt een gezicht registreren, zelfs als u maar één foto van het gezicht van het onderwerp maakt.

4 Zodra u klaar bent met het maken van de foto's, wordt de gezichtenlijst weergegeven.

- Uw favoriete gezichten worden in de gezichtenlijst met een ★ gemarkeerd.



- U kunt maximaal 8 favoriete gezichten registreren.
- De flitser wordt niet geactiveerd wanneer u een favoriet gezicht registreert.
- Als u een gezicht twee keer registreert, kunt u een van deze gezichten uit de lijst verwijderen.

Uw favoriete gezichten weergeven

1 Druk in de opnamemodus op **[MENU]**.

2 Selecteer **Smart FR wijzigen** → **Gezichtenlijst**.



- Als u de classificatie van uw favoriete gezichten wilt wijzigen, drukt u op **[MENU]** en selecteert u **Rangorde wijzigen**. (pag. 78)
- Als u een favoriet gezicht wilt verwijderen, drukt u op **[MENU]** en selecteert u **Mijn ster annuleren**. (pag. 79)

Helderheid en kleur aanpassen

Hier vindt u informatie over hoe u instellingen voor de helderheid en kleur kunt aanpassen om een betere beeldkwaliteit te bereiken.

De belichting handmatig aanpassen (EV)

P A S 

Afhankelijk van de intensiteit van het omgevingslicht kunnen foto's te licht of te donker uitvallen. U kunt dan de belichting aanpassen om een beter resultaat te krijgen.



▲ Donkerder (-)



▲ Neutraal (0)



▲ Helderder (+)

1 Druk in de opnamemodus op **[MENU]**.

2 Selecteer **EV**.

- 3 Selecteer een waarde om de belichting aan te passen.
- De foto wordt lichter naarmate de belichting wordt verhoogd.



4 Druk op **[OK]** om uw instellingen op te slaan.



- Nadat u de belichting hebt aangepast, wordt deze instelling automatisch opgeslagen. Mogelijk moet dit later weer worden aangepast om onder- of overbelichting te voorkomen.
- Als u niet weet wat de juiste belichting moet zijn, selecteert u **AEB** (Auto Exposure Bracket). De camera neemt 3 foto's achter elkaar, elk met een andere belichting: normaal, onderbelicht en overbelicht. (pag. 73)

Compenseren voor tegenlicht (ACB) P A S M

Wanneer de lichtbron zich achter het onderwerp bevindt, of als er een groot contrast is tussen het onderwerp en de achtergrond, komt het onderwerp waarschijnlijk donker op de foto. Schakel in dat geval de optie Auto Contrast Balance (ACB) in.



▲ Zonder ACB



▲ Met ACB

- 1 Druk in de opnamemodus op **[MENU]**.
- 2 Selecteer **ACB**.
- 3 Selecteer een optie.

Symbol	Beschrijving
	Uit: automatische contrastverbetering (ACB) is uitgeschakeld.
	Aan: automatische contrastverbetering (ACB) is ingeschakeld.



- De ACB-functie is altijd ingeschakeld in de modus Smart Auto.
- De functie ACB is niet beschikbaar wanneer u opties voor serieopnamen instelt.

De lichtmeetmethode wijzigen P A S M

De lichtmeetmethode is de manier waarop de camera de hoeveelheid licht meet. De helderheid en belichting van de foto's varieert met de gekozen lichtmeetmethode.

- 1 Druk in de opnamemodus op **[MENU]**.
- 2 Selecteer **L.meting**.
- 3 Selecteer een optie.

Symbol	Beschrijving
	Multi: <ul style="list-style-type: none"> • De camera verdeelt het frame onder in diverse gebieden en meet de lichtintensiteit in elk gebied. • Geschikt voor algemene foto's.
	Spot: <ul style="list-style-type: none"> • De camera meet alleen de lichtintensiteit in het uiterste midden van het kader. • Als een onderwerp zich niet midden in het beeld bevindt, kan de foto verkeerd belicht worden. • Geschikt voor een onderwerp met tegenlicht.
	Centr. gewogen: <ul style="list-style-type: none"> • De camera bepaalt een gemiddelde voor de lichtmeting van het gehele beeld, maar met nadruk op het midden. • Geschikt voor foto's waarbij het onderwerp zich in het midden van het beeld bevindt.

Een instelling voor Witbalans selecteren

P A S M

De kleuren in een foto zijn afhankelijk van het soort lichtbron en de kwaliteit daarvan. Als u wilt dat uw foto's realistische kleuren hebben, selecteert u een witbalansinstelling die geschikt is voor de lichtomstandigheden, zoals Auto witbalans, Daglicht, Bewolkt of Kunstlicht.



 Auto witbalans



 Daglicht



 Bewolkt



 Kunstlicht

- 1 Druk in de opnamemodus op [MENU].
- 2 Selecteer **Witbalans**.
- 3 Selecteer een optie.

Symbol	Beschrijving
	Auto witbalans: automatisch de witbalans instellen op basis van de lichtomstandigheden.
	Daglicht: voor foto's buitenshuis op een zonnige dag.
	Bewolkt: voor foto's buitenshuis op een bewolkte dag of in de schaduw.
	TL-licht H: voor foto's bij daglichtlampen of driefwegfluorescentielampen.
	TL-licht L: voor foto's bij TL-licht.
	Kunstlicht: voor foto's binnenshuis bij gloeilamp- of halogeenlampverlichting.
	Aangep. instelling: instellingen voor de witbalans gebruiken die u hebt ingesteld. (pag. 72)
	Kleurtemp.: de kleurtemperatuur van de lichtbron instellen. (pag. 72)

Uw eigen witbalansinstelling configureren

U kunt de witbalans aanpassen door een foto te maken van een wit oppervlak, zoals een stuk papier, onder de lichtomstandigheden waarin u een foto wilt maken. De functie voor witbalans helpt u om de kleuren in uw foto te laten overeenkomen met de werkelijke scène.

- 1 Druk in de opnamemodus op **[MENU]**.
- 2 Selecteer **Witbalans** → **Aangep. instelling**.
- 3 Richt de lens op een wit stuk papier en druk op de **[Ontspanknop]**.

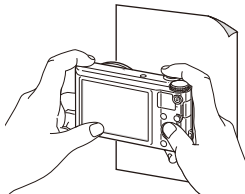

Kleurtemperatuur aanpassen

- 1 Druk in de opnamemodus op **[MENU]**.
- 2 Selecteer **Witbalans** → **Kleurtemp.**.
- 3 Druk op **[⚡/☺]** om de kleurtemperatuur aan te passen zodat deze aansluit bij uw lichtbron.
 - U kunt een warmere foto maken met een hogere instelling voor kleurtemperatuur en een koelere foto met een lagere instelling voor kleurtemperatuur.

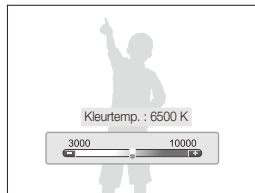

- 4 Druk op **[OK]** om uw instellingen op te slaan.

Serieopnamen P A S M

Het kan lastig zijn foto's te maken van snel bewegende onderwerpen, of natuurlijke gezichtsuitdrukkingen en gebaren van uw onderwerpen in foto's vast te leggen. Het kan ook moeilijk zijn om de belichting correct aan te passen en een juiste belichtingsbron te selecteren. Selecteer in deze gevallen een van de modi voor serieopnamen.



- 1 Druk in de opnamemodus op **[MENU]**.
- 2 Selecteer **Snelheid**.
- 3 Selecteer een optie.

Symbool	Beschrijving
	1 opname: één foto maken.
	Continu: <ul style="list-style-type: none">• Terwijl u de [Ontspanknop] ingedrukt houdt, blijft de camera achter elkaar foto's maken.• Het maximaal aantal foto's is afhankelijk van de capaciteit van de geheugenkaart.

Symbool	Beschrijving
	Bewegingsopname: terwijl u de [Ontspanknop] ingedrukt houdt, maakt de camera VGA foto's (5 foto's per seconde, met een maximum van 30 foto's).
	AEB: <ul style="list-style-type: none">• 3 foto's achter elkaar maken, elk met een andere belichting. normaal, onderbelicht en overbelicht.• Gebruik een statief om onscherpe foto's te voorkomen.

- U kunt de flitser en timer alleen gebruiken als u **1 opname** selecteert.
- Als u **Bewegingsopname** selecteert, stelt de camera de resolutie in op **VGA** en de ISO-waarde op **Auto**.
- Afhankelijk van de geselecteerde optie voor gezichtsdetectie zijn bepaalde opties voor serieopnamen niet beschikbaar.

Afbeeldingen aanpassen P A S M

U kunt de scherpte, kleurverzadiging en het contrast van uw foto's aanpassen.

1 Druk in de opnamemodus op **[MENU]**.

2 Selecteer **Beeld aanpassen**.

3 Selecteer een optie.

- Scherpte
- Contrast
- Kleurverz.

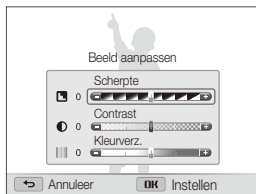

4 Druk op **[⚡/☺]** om de waarden aan te passen.

Scherpte	Beschrijving
-	De randen van uw foto's verzachten (geschikt voor fotobewerking op de computer).
+	De randen verscherpen om de foto's duidelijker te maken. Hierdoor kan ook de beeldruis in de foto's toenemen.

Contrast	Beschrijving
-	De kleuren en helderheid verlagen.
+	De kleuren en helderheid verhogen.

Kleurverzadiging	Beschrijving
-	De kleurverzadiging verlagen.
+	De kleurverzadiging verhogen.

5 Druk op **[OK]** om de instellingen op te slaan.



Selecteer 0 als u geen effect wilt toepassen (geschikt voor afdrukken).

Het geluid van de zoom verminderen

P A S M SCN  

Wanneer u tijdens het opnemen van video's gebruikmaakt van de zoom, kan de camera het geluid van de zoom in de video' opnemen. Gebruik de functie Sound Alive om het zoomgeluid te verminderen.

- 1 Druk in de opnamemodus op **[MENU]**.
- 2 Selecteer **Spraak**.
- 3 Selecteer een optie.

Symbool	Beschrijving
	Sound Alive Aan: de Sound Alive-functie inschakelen om het zoomgeluid te verminderen.
	Sound Alive Uit: de Sound Alive-functie uitschakelen om het zoomgeluid op te nemen.
	Dempen: er wordt geen geluid opgenomen.



- Blokkeer de microfoon niet wanneer u de functie Sound Alive gebruikt.
- Opnamen die worden gemaakt met Sound Alive, kunnen anders klinken dan de daadwerkelijke geluiden.
- In de modus Beeld in beeld kunt u geen opties instellen voor Sound Alive.

Afspelen/bewerken

Hier vindt u informatie over hoe u foto's en video's kunt weergeven of afspelen en hoe u foto's en video's kunt bewerken. Ook leest u hier hoe u de camera op een computer, fotoprinter of televisie aansluit.

Foto's of video's weergeven in de afspeelmodus	77	Bestanden overbrengen naar een Windows-computer	92
De afspeelmodus starten	77	Bestanden overbrengen met Intelli-Studio	93
Foto's weergeven	83	Bestanden overbrengen door de camera aan te sluiten als verwisselbare schijf	95
Een video afspelen	85	De camera loskoppelen (voor Windows XP)	96
Foto's bewerken	87	Bestanden overbrengen naar een Mac-computer	97
Het formaat van foto's wijzigen	87	Foto's met een PictBridge-fotoprinter afdrucken	98
Een foto draaien	87		
Smart filter-effecten toepassen	88		
Foto's aanpassen	89		
Een afdrukbestelling maken (DPOF)	90		
Bestanden op een tv weergeven	91		

Foto's of video's weergeven in de afspeelmodus

Hier vindt u informatie over hoe u foto's, video's en spraakmemo's kunt afspelen en hoe u bestanden beheert.

De afspeelmodus starten

Bekijk foto's en video's die op de camera zijn opgeslagen.

1 Druk op [▶].

- Het recentste bestand wordt weergegeven.
- Als de camera is uitgeschakeld, wordt deze ingeschakeld en wordt het recentste bestand weergegeven.

2 Druk op [⚡/🔍] om door de bestanden te scrollen.

- Houd [⚡/🔍] ingedrukt om snel door de bestanden te scrollen.



- Als u bestanden in het interne geheugen wilt weergeven, verwijdt u de geheugenkaart.
- U kunt bestanden die zijn opgenomen met andere camera's, mogelijk niet bewerken of afspelen, wegens niet-ondersteunde formaten (afbeeldingsformaat, enzovoort) of codecs. Gebruik een computer of ander apparaat om deze bestanden te bewerken of af te spelen.

Fotobestandsinformatie

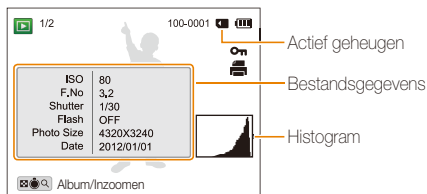

Symbol	Beschrijving
1/2	Huidig bestand/totaal aantal bestanden
100-0001	Mapnaam – Bestandsnaam
On	Beveiligd bestand.
Printer icon	Afdrukbestelling ingesteld (DPOF)



Als u bestandsgegevens op het scherm wilt weergeven, drukt u op [DISP].

Videobestandsinformatie

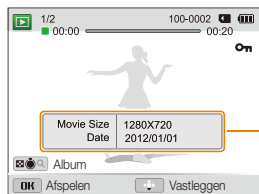

Bestandsgegevens

Symbool	Beschrijving
1/2	Huidig bestand/totaal aantal bestanden
100-0002	Mapnaam – Bestandsnaam
00:00	Huidige afspeeltijd
00:20	Lengte van de video
On	Beveiligd bestand



Als u bestandsgegevens op het scherm wilt weergeven, drukt u op [DISP].

Uw favoriete gezichten classificeren

U kunt uw favoriete gezichten classificeren. De functie voor favoriete gezichten is alleen beschikbaar als u een geheugenkaart in de camera plaatst.

- 1 Druk in de afspeelmodus op [MENU].
- 2 Selecteer **Gezichtenlijst**.



- 3 Druk op [MENU].
- 4 Selecteer **Rangorde wijzigen**.
- 5 Selecteer een gezicht en raak [OK] aan.
- 6 Druk op [⚡/☺] om de classificering van het gezicht te wijzigen en druk op [↶].

Favoriete gezichten verwijderen

U kunt uw favoriete gezichten verwijderen. De functie voor favoriete gezichten is alleen beschikbaar als u een geheugenkaart in de camera plaatst.

- 1 Druk in de afspeelmodus op **[MENU]**.
- 2 Selecteer **Gezichtenlijst**.
- 3 Druk op **[MENU]**.
- 4 Selecteer **Mijn ster annuleren**.
- 5 Selecteer een gezicht en druk op **[OK]**.
- 6 Druk op **[🗑️]**.
- 7 Wanneer het pop-upbericht wordt weergegeven, selecteert u **Ja**.

Bestanden op categorie bekijken in Smart Album

Geef bestanden weer op categorie, zoals datum, gezicht of bestandstype.

- 1 Draai in de afspeelmodus de **[Zoomknop]** naar links.
- 2 Druk op **[MENU]**.
- 3 Selecteer **Filter** → een categorie.

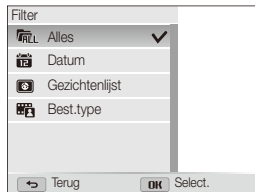

Symbol	Beschrijving
	Alles: bestanden normaal weergeven.
	Datum: bestanden weergeven op volgorde van opslagdatum.
	Gezichtenlijst: bestanden weergeven op herkende en favoriete gezichten. (Maximaal 20 personen)
	Best.type: bestanden weergeven op bestandstype.

- 4 Scroll naar een gewenste lijst en druk vervolgens op **[OK]** om de lijst te openen.
- 5 Scroll naar een gewenst bestand en druk vervolgens op **[OK]** om het bestand te openen.
- 6 Draai de **[Zoomknop]** naar links om naar de vorige weergave terug te keren.



Het kan enige tijd duren voordat de camera Smart Album opent, de categorie wijzigt of de bestanden opnieuw indeelt.

Bestanden als miniatuur weergeven

Bekijk miniaturen van bestanden.



Draai de afspeelmodus de **[Zoomknop]** naar links om miniaturen weer te geven (12 per keer). Draai de **[Zoomknop]** nog een of twee keer naar links om meer miniaturen weer te geven (24 per keer). Draai de **[Zoomknop]** naar rechts om naar de vorige weergave terug te keren.

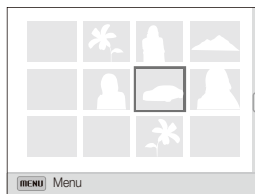

Druk op **[DISP/🌿/🔋/📶]** om door de bestanden te scrollen.

Bestanden beveiligen

Beveilig uw bestanden om te voorkomen dat ze per ongeluk worden verwijderd.

- 1 Druk in de afspeelmodus op **[MENU]**.
- 2 Selecteer **Beveiligen** → **Aan**.



U kunt een beveiligd bestand niet verwijderen of draaien.

Bestanden wissen

Selecteer bestanden die u wilt verwijderen in de afspeelmodus.

Eén bestand verwijderen

U kunt één bestand selecteren en dit verwijderen.



- 1 Selecteer een bestand in de afspeelmodus en druk op **[🗑️]**.
- 2 Wanneer het pop-upbericht wordt weergegeven, selecteert u **Ja**.



U kunt ook meerdere bestanden wissen in de afspeelmodus door op **[MENU]** en vervolgens **Wissen** → **Wissen** → **Ja** te selecteren.

Meerdere bestanden verwijderen

U kunt meerdere bestanden selecteren en deze tegelijk verwijderen.

- 1 Druk in de afspeelmodus op [].
 - Druk in de miniatuurweergave op [MENU], selecteer **Wissen** → **Select**, en ga vervolgens door naar stap 3, of druk op [, selecteer **Select**, en ga vervolgens door naar stap 3.
- 2 Wanneer het pop-upbericht wordt weergegeven, selecteert u **Meer wissen**.
- 3 Scroll naar de bestanden die u wilt verwijderen en druk op [OK].
 - Druk nogmaals op [OK] om de selectie te annuleren.
- 4 Druk op [].
- 5 Wanneer het pop-upbericht wordt weergegeven, selecteert u **Ja**.

Alle bestanden verwijderen

U kunt alle bestanden selecteren en deze tegelijk verwijderen.

- 1 Druk in de afspeelmodus op [MENU].
 - Druk in de miniatuurweergave op [MENU], selecteer **Wissen** → **Alles wissen**, en ga vervolgens door naar stap 3, of druk op [, selecteer **Alles wissen**, en ga vervolgens door naar stap 3.
- 2 Selecteer **Wissen** → **Alles wissen**.
- 3 Wanneer het pop-upbericht wordt weergegeven, selecteert u **Ja**.
 - Alle niet-beveiligde bestanden worden verwijderd.

Bestanden naar een geheugenkaart kopiëren

Kopieer bestanden van het interne geheugen naar een geheugenkaart.

- 1 Druk in de afspeelmodus op [MENU].
- 2 Selecteer **Kopie**.

Foto's weergeven

Vergroot een deel van een foto of geef foto's weer als diashow.

Een foto vergroten



Draai in de afspelmmodus de **[Zoomknop]** naar rechts om een deel van een foto te vergroten. Draai de **[Zoomknop]** naar links om uit te zoomen.



Vergroot gebied

Functie	Beschrijving
Het vergrote gebied verplaatsen	Druk op [DISP] .
De vergrote foto bijsnijden	Druk op [OK] en selecteer Ja . (De bijgesneden foto wordt opgeslagen als een nieuw bestand. De oorspronkelijke foto blijft in zijn oorspronkelijke vorm bewaard.)



Als u foto's weergeeft die zijn gemaakt met een andere camera, kan de zoomverhouding verschillen.

Panoramafoto's weergeven

Bekijk foto's die zijn gemaakt in de modus Live Panorama.

- 1 Druk in de afspeelmodus op [] om naar de gewenste panoramafoto te scrollen.
 - De volledige panoramafoto wordt weergegeven op het scherm.
- 2 Druk op **[OK]**.
 - De camera scrollt automatisch van links naar rechts door de foto voor een horizontale panoramafoto en van boven naar beneden voor een verticale panoramafoto. De camera schakelt vervolgens over naar de afspeelmodus.
 - Druk tijdens het weergeven van een panoramafoto op **[OK]** om te pauzeren of hervatten.
 - Druk tijdens het weergeven van een panoramafoto op **[DISP/**] om de foto horizontaal of verticaal te bewegen, afhankelijk van de richting waarin u hebt bewogen tijdens het maken van de foto.
- 3 Druk op [] om terug te gaan naar de afspeelmodus.



De camera beweegt alleen automatisch door de panoramafoto wanneer de langste zijde van de foto minstens twee keer zo lang is als de korte zijde.

Een diashow afspelen

Effecten en audio toevoegen aan een diashow met uw foto's. De diashowfunctie werkt niet voor video's.

- 1 Druk in de afspeelmodus op **[MENU]**.
- 2 Selecteer **Opties voor diashow**.
- 3 Selecteer een effect voor de diashow.
 - Ga naar stap 4 als u een diashow zonder effecten wilt starten.

* Standaard

Optie	Beschrijving
Afsp.mod.	Instellen of de diashow wordt herhaald. (Eenmaal afspelen*, Herhalen)
Interval	<ul style="list-style-type: none"> • Het interval tussen foto's instellen. (1 sec*, 3 sec, 5 sec, 10 sec) • U moet de optie Effect instellen op Uit om een interval in te stellen.
Muziek	Achtergrondmuziek instellen.
Effect	<ul style="list-style-type: none"> • Een scèneovergangseffect instellen tussen foto's. (Uit, Kalm*, Zonnig, Ontspannen, Levendig, Zacht) • Selecteer Uit om de effecten te annuleren. • Als u de optie Effect gebruikt, wordt het interval tussen foto's ingesteld op 1 seconde.

4 Druk op [↵].

5 Selecteer **Diashow starten**.

6 Geef de diashow weer.

- Druk op [OK] om de diashow te onderbreken.
- Druk nogmaals op [OK] om de diashow te hervatten.



- Druk op [OK] en druk op [⏏/⏪] om de diashow te stoppen en terug te gaan naar de afspelmodus.
- Draai [Zoomknop] naar links of rechts om het volumeniveau aan te passen.

Een video afspelen

In de afspelmodus kunt u een video weergeven en vervolgens delen van de afgespeelde video opnemen of bijsnijden. U kunt de opgenomen of bijgesneden segmenten opslaan als nieuwe bestanden.

1 Selecteer een video in de afspelmodus en druk op [OK].

2 Geef de video weer.

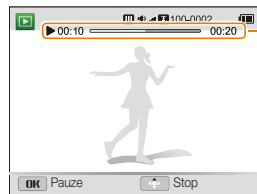

Huidige afspelduur/
lengte van video

Functie	Beschrijving
Terugspoelen	Druk op [⏪]. Wanneer u op [⏪] drukt, spoelt de camera terug met een snelheid die 2X, 4X en 8X zo groot is.
Het afspelen onderbreken of hervatten	Druk op [OK].
Vooruitspoelen	Druk op [⏩]. Wanneer u op [⏩] drukt, spoelt de camera vooruit met een snelheid die 2X, 4X en 8X zo groot is.
Het volume aanpassen	Draai de [Zoomknop] naar links of rechts.

Een video bijsnijden

- 1 Selecteer in de afspeelmodus een video en druk op **[MENU]**.
- 2 Selecteer **Film bijsnijden**.
- 3 Druk op **[OK]** om de video af te spelen.
- 4 Druk op **[OK]** → **[👉]** op het punt waarop u het bijsnijden wilt beginnen.
- 5 Druk op **[OK]** om het afspelen van de video te hervatten.
- 6 Druk op **[OK]** → **[👉]** op het punt waarop u het bijsnijden wilt beëindigen.
- 7 Druk op **[👉]** om bij te snijden.
- 8 Wanneer het pop-upbericht wordt weergegeven, selecteert u **Ja**.



- De oorspronkelijke video moet ten minste 10 seconden lang zijn.
- De camera slaat het bewerkte bestand op als een nieuw bestand.

Afzonderlijke beelden uit een video opslaan

- 1 Druk tijdens het afspelen van een video op **[OK]** op het punt waarop u een beeld wilt opnemen.
- 2 Druk op **[👉]**.



- De resolutie van het opgenomen beeld is gelijk aan die van de originele video.
- Het opgenomen beeld wordt als nieuw bestand opgeslagen.

Foto's bewerken

Hier vindt u informatie over het bewerken van foto's.



- De camera slaat bewerkte foto's op als nieuwe bestanden.
- Wanneer u foto's bewerkt, converteert de camera deze automatisch naar een lagere resolutie. Foto's die handmatig worden gedraaid of waarvan het formaat handmatig wordt aangepast, worden niet automatisch geconverteerd naar een lagere resolutie.

Het formaat van foto's wijzigen

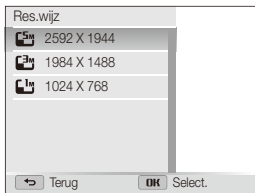

U kunt het formaat van een foto wijzigen en de foto als een nieuw bestand opslaan.

- 1 Selecteer een foto in de afspeelmodus en druk op **[MENU]**.
- 2 Selecteer **Res.wijz.**
- 3 Selecteer een optie.



De beschikbare opties voor formaat wijzigen verschillen, afhankelijk van het originele formaat van de foto.

Een foto draaien



- 1 Draai de modusdraaiknop naar .
- 2 Selecteer .
- 3 Draai de **[Zoomknop]** naar links en selecteer een foto.
- 4 Selecteer **Draaien** → een optie.
- 5 Druk op  om op te slaan.



- De camera overschrijft het originele bestand.
- Druk in de afspeelmodus op **[MENU]** en selecteer vervolgens **Draaien** om een foto te draaien.

Smart filter-effecten toepassen

Pas speciale effecten toe op uw foto's.

- 1 Draai de modusdraaiknop naar .
- 2 Selecteer .
- 3 Draai de **[Zoomknop]** naar links en selecteer een foto.
- 4 Selecteer **Smart filter** → een optie.



Optie	Beschrijving
Normaal	Geen effect
Miniatuur	Een effect toepassen om het onderwerp in miniatuur weer te geven.
Vignetten	Retro-kleuren, een hoog contrast en sterke vignettering van Lomo-camera's toepassen.

Optie	Beschrijving
Aquarel	Het effect van een waterverfschilderij toepassen.
Olieverf	Het effect van een olieverfschilderij toepassen.
Cartoon	Het effect van een striptekening toepassen.
Kruisfilter	Lijnen toevoegen die naar buiten lopen van heldere objecten om het visuele effect van een kruisfilter te imiteren.
Schets	Een schetseffect van een pen toepassen.
Softfocus	Onzuiverheden op het gezicht verhullen of droomachtige effecten toevoegen.
Visoog	Objecten die in de buurt zijn, vervormen om de visuele effecten van een vissenoog lens te imiteren.
Oude film	Het effect van een oude film toepassen.
Halftoonstip	Een halftoneffect toepassen.
Klassiek	Een zwart-witeffect toepassen.
Retro	Een sepiatinteffect toepassen.
Zoomopname	De randen van een foto vervagen om de onderwerpen in het midden te benadrukken.

- 5 Druk op  om op te slaan.

Foto's aanpassen

Hier vindt u informatie over het aanpassen van de helderheid, contrast of verzadiging of het corrigeren van het rode-ogeneffect. Als het midden van een foto donker is, kunt u deze lichter maken. De camera slaat een bewerkte foto op als een nieuw bestand, maar converteert de foto mogelijk naar een lagere resolutie.





- U kunt tegelijk de helderheid, het contrast en de kleurverzadiging aanpassen en Smart filter-effecten toepassen.
- U kunt niet tegelijk de effecten ACB, Gezichtretouch. en Anti-rode ogen toepassen.

De helderheid, het contrast en de kleurverzadiging aanpassen



- 1 Draai de modusdraaiknop naar .
- 2 Selecteer .
- 3 Draai de **[Zoomknop]** naar links en selecteer een foto.

- 4 Selecteer een optie voor aanpassen.

Symbol	Beschrijving
	Helderheid
	Contrast
	Kleurverz.

- 5 Druk op  om de optie aan te passen.
- 6 Druk op **[OK]**.
- 7 Druk op  om op te slaan.



Donkere onderwerpen aanpassen (ACB)

- 1 Draai de modusdraaiknop naar .
- 2 Selecteer .
- 3 Draai de **[Zoomknop]** naar links en selecteer een foto.
- 4 Selecteer **ACB**.
- 5 Druk op  om op te slaan.

Gezichten retoucheren

- 1 Draai de modusdraaiknop naar .
- 2 Selecteer .
- 3 Draai de **[Zoomknop]** naar links en selecteer een foto.
- 4 Selecteer **Gezichtretouch.**
- 5 Druk op [/] om de optie aan te passen.
 - Hoe hoger het nummer, des te helderder de huidskleur.
- 6 Druk op [] om op te slaan.

Rode ogen verwijderen

- 1 Draai de modusdraaiknop naar .
- 2 Selecteer .
- 3 Draai de **[Zoomknop]** naar links en selecteer een foto.
- 4 Selecteer **Anti-rode ogen.**
- 5 Druk op [] om op te slaan.

Een afdrukbestelling maken (DPOF)

Selecteer foto's die u wilt afdrukken en sla afdrukopties op in de DPOF-indeling (Digital Print Order Format). Deze gegevens worden opgeslagen in de map MISC op uw geheugenkaart zodat u eenvoudig kunt afdrukken op printers die compatibel zijn met DPOF.

- 1 Selecteer in de afspeelmodus een foto die u wilt afdrukken en druk op **[MENU]**.
- 2 Selecteer **DPOF**.
- 3 Druk op **[DISP/****]** om het aantal opties te selecteren en druk op **[OK]**.



- U kunt de geheugenkaart meenemen naar een printshop die DPOF (Digital Print Order Format) ondersteunt, maar u kunt ook uw foto's thuis rechtstreeks op een DPOF-compatibele printer afdrukken.
- Foto's met afmetingen die groter zijn dan het papier, worden mogelijk afgesneden aan de linker- en rechterkant. Zorg ervoor dat de afmetingen van uw foto overeenkomen met het papier dat u selecteert.
- U kunt geen DPOF-opties instellen voor foto's in het interne geheugen.
- Als u het afdrukformaat opgeeft, kunt u alleen foto's afdrukken met DPOF 1.1-compatibele printers.

Bestanden op een tv weergeven

U kunt foto's of video's bekijken door de camera met de A/V-kabel op een televisie aan te sluiten.

- 1 Draai de modusdraaiknop naar .
- 2 Selecteer **Connectiviteit** → **Video**.
- 3 Selecteer een video-uitvoersignaal voor uw land of regio. (pag. 123)
- 4 Schakel de camera en de televisie uit.
- 5 Sluit de camera met de A/V-kabel op de televisie aan.

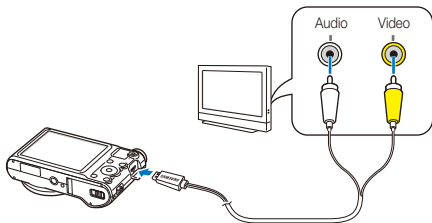

- 6 Schakel de televisie in en selecteer de A/V-videobron met de afstandsbediening van de televisie.
- 7 Schakel de camera in.
 - De camera schakelt automatisch over naar de afspeelmodus als u deze aansluit op een televisie.
- 8 Bekijk foto's of speel video's af met behulp van de cameraknoppen.



- Afhankelijk van het model van televisie wordt er mogelijk digitale ruis weergegeven of wordt een deel van het beeld niet weergegeven.
- Afhankelijk van de televisie-instellingen kan het voorkomen dat de beelden niet gecentreerd op het scherm worden weergegeven.

Bestanden overbrengen naar een Windows-computer

Bestanden overbrengen naar een Windows-computer, de bestanden bewerken met Intelli-Studio en ze uploaden naar het web.

Vereisten

Item	Vereisten
Processor	Intel® Pentium®4 3,2 GHz of hoger/ AMD Athlon™ FX 2,6 GHz of hoger
RAM	Minimaal 512 MB RAM (1 GB of meer aanbevolen)
Besturingssysteem*	Windows XP SP2, Windows Vista of Windows 7
Vaste-schijfruimte	250 MB of meer (1 GB of meer aanbevolen)
Overig	<ul style="list-style-type: none">• CD-ROM-station• 1024 X 768 pixels, beeldscherm met ondersteuning voor 16-bits kleuren (1280 X 1024 pixels, ondersteuning voor 32-bits kleuren aanbevolen)• USB 2.0-poort• nVIDIA Geforce 7600GT of hoger/ ATI X1600-reeks of hoger• Microsoft DirectX 9.0c of hoger

* Een 32-bits versie van Intelli-Studio wordt geïnstalleerd; zelfs op 64-bits edities van Windows XP, Windows Vista en Windows 7.



- De vereisten zijn slechts aanbevelingen. Het werkt mogelijk niet correct wanneer de computer voldoet aan de vereisten, afhankelijk van de toestand van de computer.
- Als uw computer niet aan de vereisten voldoet, worden video's mogelijk niet naar behoren afgespeeld of duurt het langer om video's te bewerken.
- Installeer DirectX 9.0c of een nieuwere versie voordat u Intelli-Studio gebruikt.
- Windows XP, Windows Vista of Windows 7 moet zijn geïnstalleerd op uw computer als u de camera wilt aansluiten als verwisselbare schijf.



De fabrikant is niet verantwoordelijk voor schade die wordt veroorzaakt door het gebruik van niet-geschikte computers zoals samengestelde computers.

Bestanden overbrengen met Intelli-Studio

U kunt Intelli-Studio downloaden van de gekoppelde webpagina en het op uw computer installeren. Wanneer u de camera aansluit op een computer waarop Intelli-Studio is geïnstalleerd, wordt het programma automatisch gestart.

 Terwijl de camera met de USB-kabel op de computer is aangesloten, wordt de batterij opgeladen.

- 1 Draai de modusdraaiknop naar .
- 2 Selecteer **Connectiviteit** → **Pc-software** → **Aan**.
- 3 Schakel de camera uit.
- 4 Sluit de camera op de computer aan met de USB-kabel.

 U moet het kleine uiteinde van de USB-kabel aansluiten op uw camera. Als u de kabel omgekeerd aansluit, kunnen de bestanden beschadigen. De fabrikant is niet verantwoordelijk voor enig verlies van gegevens.

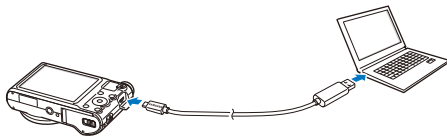



5 Schakel de camera in.

- Wanneer het pop-upvenster voor de installatie van Intelli-Studio op het computerscherm wordt weergegeven, volgt u de instructies op het scherm om de installatie te voltooien.
- Wanneer Intelli-Studio op uw computer is geïnstalleerd, herkent de computer de camera en wordt Intelli-Studio automatisch geopend.

 Als u de USB-optie instelt op **Selecteer een modus**, selecteert u **Computer** in het pop-upvenster.

6 Selecteer een doelmap op de computer en selecteer **Ja**.

- Nieuwe bestanden die worden opgeslagen op de camera, worden automatisch overgebracht naar de geselecteerde map.
- Als de camera geen nieuwe bestanden bevat, wordt het pop-upvenster voor het opslaan van nieuwe bestanden niet weergegeven.

 Voor Windows Vista en Windows 7: selecteer **Run iLinker.exe** in het venster voor automatisch starten om Intelli-Studio te starten. Als **Run iLinker.exe** niet wordt weergegeven op de computer, klikt u op  → **Computer** → **Intelli-Studio**. Volg hierna de aanwijzingen op het scherm om de installatie van Intelli-Studio te voltooien.

Intelli-Studio gebruiken

Met Intelli-Studio kunt u bestanden afspelen en bewerken. Selecteer **Help** → **Help** in de werkbalk van het programma voor meer informatie.

- U kunt de firmware van uw camera bijwerken. Selecteer hiervoor **Web Support** (Webondersteuning) → **Upgrade firmware for the connected device** (Firmware voor het aangesloten apparaat bijwerken) op de programmawerkbalk.
- U kunt bestanden niet rechtstreeks op de camera bewerken. Breng bestanden over naar een map op de computer om ze te bewerken.
- Intelli-Studio ondersteunt de volgende indelingen:
 - Video's: MP4 (Video: H.264, Audio: AAC), WMV (WMV 7/8/9), AVI (MJPEG)
 - Foto's: JPG, GIF, BMP, PNG, TIFF



Nr.	Beschrijving
1	Menu's openen.
2	Bestanden in de geselecteerde map weergeven.
3	Overschakelen naar de Fotobewerkingsmodus.
4	Overschakelen naar de Videobewerkingsmodus.
5	Overschakelen naar de Deelmodus (bestanden verzenden per e-mail of uploaden naar websites, zoals Flickr of YouTube).
6	De miniaturen in de lijst vergroten of verkleinen.
7	Een bestandstype selecteren.
8	Bestanden in de geselecteerde map op de computer weergeven.
9	Bestanden op de aangesloten camera weergeven of verbergen.
10	Bestanden in de geselecteerde map op de camera weergeven.
11	Bestanden als miniaturen of op een kaart weergeven.
12	Bladeren door mappen die zijn opgeslagen op de camera.
13	Bladeren door mappen die zijn opgeslagen op de computer.
14	Naar de vorige of volgende map gaan.
15	Bestanden afdrukken, bestanden weergeven op een kaart, bestanden opslaan in Mijn map of gezichten registreren.

Bestanden overbrengen door de camera aan te sluiten als verwisselbare schijf

Sluit de camera aan op de computer als verwisselbare schijf.

- 1 Draai de modusdraaiknop naar .
- 2 Selecteer **Connectiviteit** → **Pc-software** → **Uit**.
- 3 Schakel de camera uit.
- 4 Sluit de camera op de computer aan met de USB-kabel.



U moet het kleine uiteinde van de USB-kabel aansluiten op uw camera. Als u de kabel omgekeerd aansluit, kunnen de bestanden beschadigen. De fabrikant is niet verantwoordelijk voor enig verlies van gegevens.

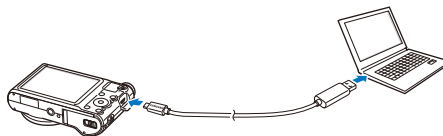

5 Schakel de camera in.

- De camera wordt automatisch herkend.



Als u de USB-optie instelt op **Selecteer een modus**, selecteert u **Computer** in het pop-upvenster.

6 Selecteer op de computer **Deze computer** → **Verwisselbare schijf** → **DCIM** → **100PHOTO**.

7 Sleep de bestanden naar de computer of sla ze op de computer op.

De camera loskoppelen (voor Windows XP)

Voor Windows Vista en Windows 7 gelden vergelijkbare methoden voor het loskoppelen van de camera.

1 Controleer of het statuslampje niet knippert.

- Het statuslampje knippert wanneer er bestanden worden overgedragen. Wacht tot het lampje stopt met knipperen.

2 Klik op op de werkbalk rechtsonder in het scherm van de computer.



3 Klik op het pop-upbericht.

4 Klik op het berichtveld waarin wordt aangegeven dat het apparaat veilig is verwijderd.

5 Verwijder de USB-kabel.



De camera kan niet veilig worden verwijderd zolang Intelli-Studio actief is. Sluit het programma af voordat u de camera loskoppelt.

Bestanden overbrengen naar een Mac-computer

Wanneer u de camera aansluit op een Macintosh-computer, wordt het apparaat automatisch herkend door de computer. U kunt de bestanden rechtstreeks van de camera overbrengen naar de computer zonder programma's te installeren.



Mac OS 10.4 of hoger wordt ondersteund.

1 Sluit de camera met de USB-kabel aan op een Macintosh-computer.



U moet het kleine uiteinde van de USB-kabel aansluiten op uw camera. Als u de kabel omgekeerd aansluit, kunnen de bestanden beschadigen. De fabrikant is niet verantwoordelijk voor enig verlies van gegevens.

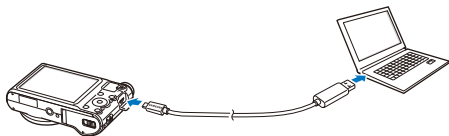

2 Schakel de camera in.

- De computer herkent de camera automatisch en geeft een pictogram van een verwisselbare schijf weer.



Als u de USB-optie instelt op **Selecteer een modus**, selecteert u **Computer** in het pop-upvenster.

3 Dubbelklik op het pictogram van de verwisselbare schijf.

4 Sleep de bestanden naar de computer of sla ze op de computer op.

Foto's met een PictBridge-fotoprinter afdrukken

Druk foto's af met een PictBridge-compatibele printer door de camera rechtstreeks op de printer aan te sluiten.

- 1 Draai de modusdraaiknop naar .
- 2 Selecteer **Connectiviteit** → **USB** → **Printer**.
- 3 Schakel de printer in en sluit de camera aan op de printer met de USB-kabel.

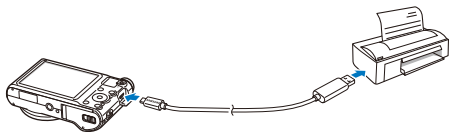

- 4 Als de camera is uitgeschakeld, drukt u op **[POWER]** of **[▶]** om deze in te schakelen.
 - De printer herkent de camera automatisch.
- 5 Druk op **[⚡/☺]** om een bestand te selecteren dat u wilt afdrukken.
 - Druk op **[MENU]** om afdrukopties in te stellen. Zie 'Afdrukopties instellen'.
- 6 Druk op **[OK]** om af te drukken.
 - Het afdrukken begint. Druk op **[OK]** om het afdrukken te annuleren.

Afdrukopties instellen

Druk op **[MENU]** om de afdrukinstellingen te configureren.



Optie	Beschrijving
Foto's	Selecteren of alleen de huidige foto of alle foto's moeten worden afgedrukt.
Formaat	Het afdrukformaat instellen.
Lay-out	Het aantal foto's instellen dat op een vel papier moet worden afgedrukt.
Type	De papiersoort instellen.
Kwalit.	De afdrukkwaliteit instellen.
Datum afdrukken	Instellen of de datum moet worden afgedrukt.
Best.naam	Instellen of de bestandsnaam moet worden afgedrukt.
Reset	De instellingen terugzetten op de standaardwaarden.



Bepaalde opties worden mogelijk niet door alle printers ondersteund.

Draadloos netwerk (Alleen WB150F/WB152F)

Hier wordt beschreven hoe u verbinding kunt maken met WLAN-netwerken en functies kunt gebruiken.

Verbinding maken met een WLAN en netwerkinstellingen configureren	100	Een smartphone gebruiken als externe ontspanknop	110
Verbinding maken met een WLAN	100	Foto's uploaden naar een cloudserver	112
De aanmeldingsbrowser gebruiken	101	Automatische back-up gebruiken om foto's of video's te verzenden	113
Tips over netwerkverbinding	102	Het programma voor Automatische back-up installeren op uw pc	113
Tekst invoeren	103	Foto's of video's verzenden naar een pc	113
Websites voor het delen van foto's of video's gebruiken	104	Foto's of video's weergeven op een tv met TV Link-functionaliteit	115
Een website openen	104	Foto's verzenden via Wi-Fi Direct	117
Foto's of video's uploaden	104	Over de WOL-functie Wake on LAN	118
Foto's of video's via e-mail verzenden	106		
E-mailinstellingen wijzigen	106		
Foto's of video's via e-mail verzenden	107		
Foto's of video's verzenden naar een smartphone	109		

Verbinding maken met een WLAN en netwerkinstellingen configureren

Hier wordt beschreven hoe u verbinding maakt via een toegangspunt wanneer u zich binnen het bereik van een WLAN bevindt. U kunt ook netwerkinstellingen configureren.

Verbinding maken met een WLAN

- 1 Draai de modusdraaiknop naar **Wi-Fi**.
- 2 Selecteer , , , , of .
- 3 Druk op **[MENU]** en selecteer vervolgens **AP-instelling**.
 - Druk in sommige modi op **[MENU]** of volg de instructies op het scherm totdat het scherm AP-instelling wordt weergegeven.
 - De camera zoekt automatisch naar beschikbare toegangspunten.
- 4 Raak een toegangspunt aan.



- Selecteer **WPS PBC** om verbinding te maken met een WPS-toegangspunt.
- Selecteer **Vernieuwen** om de lijst met voor verbinding beschikbare toegangspunten te vernieuwen.
- Selecteer **Draadloos netwerk toevoegen** om handmatig een toegangspunt toe te voegen.

Symbol	Beschrijving
	Ad-hoc-toegangspunt
	Beveiligd toegangspunt
	WPS-toegangspunt
	Signaalsterkte
	Druk op  om opties voor de AP-instelling te openen

- Wanneer u een beveiligd toegangspunt selecteert, wordt een pop-upvenster weergegeven. Geef de vereiste wachtwoorden in om verbinding te maken met de WLAN. Lees voor meer informatie over het ingeven van tekst 'Tekst invoeren'. (pag. 103)
- Wanneer een aanmeldingspagina verschijnt, zie "De aanmeldingsbrowser gebruiken". (pag. 101)
- Wanneer u een niet-beveiligd toegangspunt selecteert, maakt de camera verbinding met het WLAN.
- Als u een toegangspunt selecteert dat wordt ondersteund door het WPS-profiel, selecteert u **WPS PIN** en geeft u een PIN-code in op het toegangspunt. U kunt ook verbinding maken met een toegangspunt dat wordt ondersteund door het WPS-profiel door **WPS PBC** te selecteren op de camera en vervolgens de knop **WPS** te selecteren op het toegangspunt.

Netwerkopties instellen

- 1 Ga in het scherm AP-instelling naar een toegangspunt en druk vervolgens op .
- 2 Raak elke optie aan en geef de vereiste informatie in.

Optie	Beschrijving
Verificatie	Selecteer een netwerkverificatietype.
Gegevenscod.	Selecteer een coderingstype.
Netwerkwachtwoord	Geef het netwerkwachtwoord in.
IP-instelling	Het IP-adres handmatig instellen.

Het IP-adres handmatig instellen

- 1 Ga in het scherm AP-instelling naar een toegangspunt en druk vervolgens op .
- 2 Selecteer **IP-instelling** → **Handmatig**.
- 3 Raak elke optie aan en geef de vereiste informatie in.

Optie	Beschrijving
IP	Hier voert u het statische IP-adres in.
Subnetmasker	Hier voert u het subnetmasker in.
Gateway	Hier voert u de gateway in.
DNS-server	Hier voert u het DNS-adres in.

De aanmeldingsbrowser gebruiken

U kunt uw aanmeldingsgegevens invoeren via de aanmeldingsbrowser wanneer u verbinding maakt met bepaalde toegangspunten, sites voor delen of cloudservers.

Knop	Beschrijving
	Naar een item gaan of door de pagina scrollen.
	Een item selecteren.
	Hiermee hebt u toegang tot de volgende opties: <ul style="list-style-type: none"> • Vorige pagina: naar de vorige pagina gaan. • Volg. pagina: naar de volgende pagina gaan. • Opn. laden: de pagina opnieuw laden. • Stop: stoppen met het laden van de pagina. • Afsl.: de aanmeldingsbrowser sluiten
	De aanmeldingsbrowser sluiten



- Bepaalde items kunt u niet selecteren afhankelijk van de pagina waarmee u bent verbonden. Dit is normaal en wijst niet op een defect.
- De aanmeldingsbrowser wordt mogelijk niet automatisch gesloten na aanmelding op bepaalde aanmeldingspagina's. In dit geval sluit u de aanmeldingsbrowser met  en gaat u door met de gewenste bewerking.
- Het laden van de aanmeldingspagina kan langer duren wegens het paginaformaat of de netwerksnelheid. In dit geval wacht u tot het invoerwindow voor aanmeldingsgegevens wordt weergegeven.

Tips over netwerkverbinding

- De kwaliteit van de netwerkverbinding wordt bepaald door het toegangspunt.
- Hoe groter de afstand tussen uw camera en het toegangspunt, hoe langer het duurt om verbinding te maken met het netwerk.
- Als een apparaat in de buurt hetzelfde radiofrequentiesignaal gebruikt als uw camera, kan uw verbinding hierdoor worden verstoord.
- Als uw toegangspunt geen Nederlandse naam heeft, kan de camera mogelijk het apparaat niet vinden of kan de naam onjuist worden weergegeven.
- Neem contact op met uw netwerkbeheerder of netwerkserviceprovider voor netwerkinstellingen of een wachtwoord.
- Als een WLAN moet worden geverifieerd door de serviceprovider, kunt u mogelijk geen verbinding met het betreffende WLAN maken. Neem contact op met uw netwerkserviceprovider om verbinding te maken met het WLAN.
- Afhankelijk van het coderingstype kan het aantal cijfers in het wachtwoord verschillen.
- Een WLAN-verbinding is wellicht niet mogelijk in alle omgevingen.
- Mogelijk geeft de camera een WLAN-printer weer in de lijsten met toegangspunten. U kunt echter geen verbinding met het netwerk maken via een printer.
- U kunt uw camera niet tegelijkertijd verbinden met een netwerk en aansluiten op een tv. U kunt ook geen foto's of video's op een tv bekijken wanneer u verbinding hebt gemaakt met een netwerk.
- Er kunnen aanvullende kosten gelden om verbinding te maken met een netwerk. De kosten verschillen op basis van de voorwaarden van uw abonnement.
- Als u geen verbinding met een WLAN kunt maken, probeert u een ander toegangspunt uit de lijst met beschikbare toegangspunten.
- In bepaalde landen kunt u ook verbinding maken met gratis WLAN's.
- Er kan een aanmeldingspagina worden weergegeven wanneer u gratis WLAN's selecteert die worden geleverd door bepaalde netwerkproviders. Geef uw ID en wachtwoord in om verbinding te maken met de WLAN. Neem contact op met de netwerkproviders voor informatie over het registreren of de service.
- Wees voorzichtig wanneer u persoonlijke gegevens ingeeft om verbinding te maken met een toegangspunt. Geef geen betalings- of creditcardgegevens in op uw camera. De fabrikant is niet aansprakelijk voor problemen die ontstaan wanneer u dergelijke informatie ingeeft.
- De beschikbare netwerkverbindingen kunnen verschillen per land.
- De WLAN-functie van uw camera moet voldoen aan de wetten op het gebied van radiozendingen in uw regio. We raden u daarom aan de WLAN-functie alleen te gebruiken in het land waar u de camera hebt gekocht.
- De procedure voor het aanpassen van de netwerkinstellingen kan verschillen, afhankelijk van de netwerkomstandigheden.
- Probeer geen toegang te krijgen tot een netwerk dat u niet mag gebruiken.
- Voordat u verbinding maakt met een netwerk, moet u ervoor zorgen dat de batterij volledig is opgeladen.
- Wanneer een DHCP-server niet beschikbaar is, moet u een bestand autoip.txt maken en dit kopiëren naar de geplaatste geheugenkaart om verbinding met het netwerk te maken met Auto IP.

Tekst invoeren

Hier wordt beschreven hoe u tekst kunt invoeren. Met de pictogrammen in de onderstaande tabel kunt u de cursor bewegen, hoofdletters in- en uitschakelen enzovoort. Druk op **[DISP/⬅️/⬅️/⬆️]** om naar een gewenste toets te gaan en druk vervolgens op **[OK]** om deze toets in te geven.



Symbool	Beschrijving
←	De laatste letter verwijderen.
⬅️ ▶️	De cursor verplaatsen.
⬆️	In de ABC-modus schakelt u hoofdletters in of uit.
.com	Geef '.com' in.
!@#	Overschakelen naar de Symboolmodus.

Symbol	Beschrijving
ABC	Overschakelen naar de ABC-modus.
Space	Een spatie invoeren.
OK	De weergegeven tekst opslaan.
?	Zie de handleiding voor het ingeven van tekst.



- U kunt alleen tekst in het Engelse alfabet invoeren, ongeacht de schermtaal.
- Druk om direct naar **OK** te gaan op **[]**.
- U kunt maximaal 64 tekens invoeren.

Websites voor het delen van foto's of video's gebruiken

Upload uw foto's of video's naar websites voor het delen van bestanden. Beschikbare websites worden weergegeven op de camera.

Een website openen

- 1 Draai de modusdraaiknop naar **Wi-Fi**.
- 2 Selecteer .
- 3 Selecteer een website.
 - De camera probeert automatisch verbinding te maken met een WLAN via het toegangspunt waarmee het laatst verbinding is gemaakt.
 - Als de camera niet eerder verbinding heeft gemaakt met een WLAN, wordt er gezocht naar beschikbare toegangspunten. (pag. 100)
- 4 Geef uw gebruikersnaam en wachtwoord op en selecteer **Login**.
 - Lees voor meer informatie over het ingeven van tekst "Tekst invoeren". (pag. 103)
 - U kunt een gebruikersnaam uit de lijst selecteren door ▼ te selecteren en vervolgens een gebruikersnaam.
 - Als u zich eerder bij de website hebt aangemeld, wordt u mogelijk automatisch aangemeld.



Als u deze functie wilt gebruiken, moet u een bestaande account op de website voor het delen van bestanden hebben.

Foto's of video's uploaden

- 1 Open de website met uw camera.
- 2 Scroll naar de bestanden die u wilt uploaden en druk op **[OK]**.
 - U kunt maximaal 20 foto's selecteren en de totale grootte mag maximaal 10 MB zijn.
- 3 Selecteer **OK**.
 - Als u bent verbonden met Facebook, selecteert u **OK** → **Send**.
 - Als u verbinding hebt gemaakt met Facebook, kunt u uw opmerkingen ingeven door het vak **Opmerking** te selecteren. Lees voor meer informatie over het ingeven van tekst 'Tekst invoeren'. (pag. 103)



- De hoogste fotoresolutie die u kunt uploaden, is 2M, en de langste video die u kunt uploaden, duurt 30 seconden bij een resolutie van **1080p** of is een video die is opgenomen met **30 FPS**. Als de geselecteerde foto een hogere resolutie heeft dan 2M, wordt deze automatisch verkleind naar een lagere resolutie.
- De manier waarop foto's of video's moeten worden geüpload, is afhankelijk van de geselecteerde website.
- Als u door een firewall of gebruikersverificatie-instellingen geen toegang tot een website krijgt, neemt u contact op met uw netwerkbeheerder of uw netwerkserviceprovider.
- De datum waarop geüpload foto's of video's zijn opgenomen, kan automatisch worden gebruikt als naam voor de foto's of video's.
- De snelheid waarmee u foto's kunt uploaden en webpagina's kunt openen, is afhankelijk van de snelheid van uw internetverbinding.
- Als het camerageheugen geen foto's bevat, kunt u deze functie niet gebruiken.
- U kunt in de afspeelmodus ook foto's en video's uploaden naar websites voor het delen van bestanden door op **[MENU]** te drukken en vervolgens **Delen (Wi-Fi)** en een gewenste website te selecteren.

Foto's of video's via e-mail verzenden

U kunt de instellingen in het e-mailmenu wijzigen en foto's die op de camera zijn opgeslagen, verzenden via e-mail.

E-mailinstellingen wijzigen

In het e-mailmenu kunt u de instellingen voor het opslaan van uw gegevens of het opslaan van e-mailadressen wijzigen. U kunt ook het e-mailwachtwoord instellen of wijzigen. Lees voor meer informatie over het ingeven van tekst 'Tekst invoeren'. (pag. 103)

Uw gegevens opslaan

- 1 Draai de modusdraaiknop naar **Wi-Fi**.
- 2 Selecteer .
- 3 Druk op **[MENU]**.
- 4 Selecteer **Instelling afzender**.
- 5 Selecteer het vak **Naam**, geef uw naam in en selecteer **OK**.

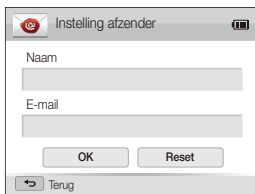

- 6 Selecteer het vak **E-mail**, geef uw naam in en selecteer **OK**.
- 7 Selecteer **OK** om de wijzigingen op te slaan.
 - Als u uw gegevens wilt verwijderen, selecteert u **Reset** aan.

Een e-mailwachtwoord instellen

- 1 Draai de modusdraaiknop naar **Wi-Fi**.
- 2 Selecteer .
- 3 Druk op **[MENU]**.
- 4 Selecteer **Wachtwoord instellen** → **Aan**.
 - Selecteer **Uit** om het wachtwoord uit te schakelen.
- 5 Klik op **[OK]** wanneer het pop-upvenster wordt weergegeven.
 - Het pop-upvenster verdwijnt automatisch, ook als u niet op **[OK]** drukt.
- 6 Voer een wachtwoord van 4 cijfers in.
- 7 Voer het wachtwoord nogmaals in.
- 8 Klik op **[OK]** wanneer het pop-upvenster wordt weergegeven.
 - Het pop-upvenster verdwijnt automatisch, ook als u niet op **[OK]** drukt.

Het e-mailwachtwoord wijzigen

- 1 Draai de modusdraaiknop naar **Wi-Fi**.
- 2 Selecteer .
- 3 Druk op **[MENU]**.
- 4 Selecteer **Wachtwoord wijzigen**.
- 5 Voer uw huidige wachtwoord van 4 cijfers in.
- 6 Voer een nieuw wachtwoord van 4 cijfers in.
- 7 Voer het nieuwe wachtwoord nogmaals in.
- 8 Klik op **[OK]** wanneer het pop-upvenster wordt weergegeven.
 - Het pop-upvenster verdwijnt automatisch, ook als u niet op **[OK]** drukt.

Foto's of video's via e-mail verzenden

U kunt foto's die op de camera zijn opgeslagen, verzenden via e-mail. Lees voor meer informatie over het ingeven van tekst 'Tekst invoeren'. (pag. 103)

- 1 Draai de modusdraaiknop naar **Wi-Fi**.
- 2 Selecteer .
- 3 Selecteer het vak **Naam (e-mail)**, geef uw naam in en selecteer **OK**.
 - Als u uw gegevens eerder hebt opgeslagen, worden deze automatisch ingevoegd. (pag. 106)
- 4 Selecteer het vak **Ontvanger**, geef uw naam in en selecteer **OK**.
 - Als u een adres uit de lijst met bestaande ontvangers wilt gebruiken, selecteert u ▼ en vervolgens een adres.
 - Selecteer + om meer ontvangers toe te voegen. U kunt maximaal 30 ontvangers invoeren.
 - Selecteer ✕ om een adres uit te lijst te verwijderen.
- 5 Selecteer **OK**.

- 6 Scroll naar de bestanden die u wilt verzenden en druk op **[OK]**.
 - U kunt maximaal 20 foto's selecteren en de totale grootte mag maximaal 10 MB zijn.
- 7 Selecteer **OK**.
- 8 Selecteer het vak **Opmerking**, geef uw opmerkingen in en selecteer **OK**.
- 9 Selecteer **Send**.
 - De camera probeert automatisch verbinding te maken met een WLAN via het toegangspunt waarmee het laatst verbinding is gemaakt, om de e-mail te verzenden.
 - Als de camera niet eerder verbinding heeft gemaakt met een WLAN, wordt er gezocht naar beschikbare toegangspunten. (pag. 100)



- Zelfs als het erop lijkt dat een foto is overgedragen, kunnen fouten met de e-mailaccount van de ontvanger ervoor zorgen dat de foto wordt geweigerd of herkend als spam.
- U kunt geen e-mail verzenden als er geen netwerkverbinding beschikbaar is of als de instellingen van uw e-mailaccount onjuist zijn.
- De hoogste fotoresolutie die u kunt verzenden, is 2M, en de langste video die u kunt uploaden, duurt 30 seconden bij een resolutie van **QVGA** of is een video die is opgenomen met **320x240**. Als de geselecteerde foto een hogere resolutie heeft dan 2M, wordt deze automatisch verkleind naar een lagere resolutie.
- Als u door een firewall of gebruikersverificatie-instellingen geen e-mail kunt verzenden, neemt u contact op met uw netwerkbeheerder of uw netwerkserviceprovider.
- Als het camerageheugen geen foto's bevat, kunt u deze functie niet gebruiken.
- U kunt in de afspeelmodus ook een e-mail verzenden door op **[MENU]** te drukken en vervolgens **Delen (Wi-Fi)** → **E-mail** te selecteren.

Foto's of video's verzenden naar een smartphone

De camera kan via een WLAN verbinding maken met smartphones die de functie MobileLink ondersteunen. U kunt eenvoudig foto's of video's verzenden naar uw smartphone.

-  De functie MobileLink wordt ondersteund door Galaxy S-smartphones met het besturingssysteem Android 2.2 of hoger. Als uw smartphone het besturingssysteem Android 2.1 gebruikt, werkt u uw smartphone bij naar Android 2.2 of hoger. Deze functie wordt ook ondersteund door de 7-inch en 10.1-inch Galaxy Tab. Mogelijk wordt deze functie ook ondersteund door andere toestellen met Android 2.2 of hoger, maar Samsung kan de werking daarvan niet garanderen.
- U moet de applicatie installeren op het apparaat voordat u deze functie gebruikt. U kunt de applicatie downloaden van Samsung Apps of Android Market.
- Als het camerageheugen geen foto's bevat, kunt u deze functie niet gebruiken.
- U kunt max. 1000 best. weergeven en max. 100 best. tegelijk verzenden.

- 1 Draai de modusdraaiknop op de camera naar **Wi-Fi**.
- 2 Selecteer op de camera .
 - Als het pop-upvenster wordt weergegeven dat u vraagt om de applicatie te downloaden, selecteert u **OK**.
- 3 Schakel de applicatie Samsung MobileLink in op uw smartphone.
 - Lees de instructies op het scherm zorgvuldig om uw camera te selecteren en aan te sluiten.
 - De smartphone kan maar met één camera tegelijk verbinding maken.
- 4 Selecteer op de camera **OK**.
- 5 Selecteer vanaf de smartphone de bestanden die u van de camera naar de smartphone wilt verzenden.
- 6 Selecteer **Copy** op de smartphone.
 - De camera verzendt de bestanden.

Een smartphone gebruiken als externe ontspanknop

De camera maakt verbinding met een smartphone via een WLAN. Gebruik de smartphone als externe ontspanner met de functie Remote Viewfinder. De opgenomen foto wordt weergegeven op de smartphone.

-  De functie Remote Viewfinder wordt ondersteund door Galaxy S-smartphones met het besturingssysteem Android 2.2 of hoger. Als uw smartphone het besturingssysteem Android 2.1 gebruikt, werkt u uw smartphone bij naar Android 2.2 of hoger. Deze functie wordt ook ondersteund door de 7-inch en 10.1-inch Galaxy Tab. Mogelijk wordt deze functie ook ondersteund door andere toestellen met Android 2.2 of hoger, maar Samsung kan de werking daarvan niet garanderen.
- U moet de applicatie installeren op het apparaat voordat u deze functie gebruikt. U kunt de applicatie downloaden van Samsung Apps of Android Market.

1 Draai de modusdraaiknop op de camera naar **Wi-Fi**.

2 Selecteer op de camera .

- Als het pop-upvenster wordt weergegeven dat u vraagt om de applicatie te downloaden, selecteert u **OK**.

3 Schakel de functie Remote Viewfinder in op uw smartphone.

- Lees de instructies op het scherm zorgvuldig om uw camera te selecteren en aan te sluiten.
- De smartphone kan maar met één camera tegelijk verbinding maken.

4 Stel de volgende opnameopties in op de smartphone.

Symbol	Beschrijving
	Flitsoptie
	Timerinstelling
	Fotoformaat

- Wanneer u gebruikmaakt van deze functie, zijn sommige knoppen niet beschikbaar op uw camera.
- De zoomknop en de ontspanknop op uw smartphone werken niet als u deze functie gebruikt.
- De modus Remote Viewfinder ondersteunt alleen de fotoformaten  en .

5 Blijf  aanraken op de smartphone om scherp te stellen.

- De scherpestelling is automatisch ingesteld op Multi AF.

6 Druk op  om de foto te maken.

- De foto wordt opgeslagen in uw camera.
- Raak de foto onder aan het scherm aan om de foto op te slaan op de smartphone. Het formaat van de foto wordt gewijzigd in 640 X 360.



- Als u deze functie gebruikt, kan de ideale afstand tussen de camera en de smart phone variëren, afhankelijk van de omgeving.
- De smartphone moet zich binnen een afstand van 7 m van de camera bevinden als u deze functie wilt gebruiken.
- Het duurt enige tijd om de foto te maken nadat u op  op de smartphone hebt gedrukt.
- De functie Externe zoeker wordt in de volgende gevallen uitgeschakeld:
 - Er is een inkomende oproep op de smartphone.
 - De camera of de smartphone wordt uitgeschakeld.
 - Het geheugen is vol.
 - De verbinding van een van de apparaten met het WLAN is verbroken.
 - De Wi-Fi-verbinding is zwak of instabiel.
- Als u de scène wilt draaien door de smartphone te draaien, schakelt u de functie voor automatisch draaien op uw smartphone in.

Foto's uploaden naar een cloudserver

U kunt uw foto's uploaden naar SkyDrive. Om foto's te uploaden, moet u de Microsoft-website bezoeken en u registreren voordat u uw camera aansluit.

- 1 Draai de modusdraaiknop naar **Wi-Fi**.
- 2 Selecteer .
 - U kunt de uploadgrootte van foto's wijzigen door op **[MENU]**, te drukken en **Uploadgrootte afb.** te selecteren.
- 3 Selecteer **SkyDrive**.
 - Als het pop-upvenster wordt weergegeven dat u vraagt om een account te maken, selecteert u **OK**.
 - De camera probeert verbinding te maken met een WLAN via het toegangspunt waarmee het laatst verbinding is gemaakt.
 - Als de camera niet eerder verbinding heeft gemaakt met een WLAN, wordt er gezocht naar beschikbare toegangspunten. (pag. 100)
- 4 Meld u aan met uw id en wachtwoord.
 - Lees voor meer informatie over het ingeven van tekst 'Tekst invoeren'. (pag. 103)
 - Als u bent verbonden met SkyDrive, zie "De aanmeldingsbrowser gebruiken". (pag. 101)

- 5 Scroll naar de foto's die u wilt uploaden en druk op **[OK]**.
- 6 Selecteer **OK**.



- U kunt foto's ook uploaden naar een cloudserver in de afspeelmodus door op **[MENU]** te drukken en vervolgens **Delen (Wi-Fi)** → een cloudserver te selecteren.
- Als het camerageheugen geen foto's bevat, kunt u deze functie niet gebruiken.

Automatische back-up gebruiken om foto's of video's te verzenden

U kunt foto's of video's die u met de camera hebt opgenomen, draadloos verzenden naar een pc. De functie Automatische back-up werkt alleen met het Windows-besturingssysteem.

Het programma voor Automatische back-up installeren op uw pc

- 1 Installeer Intelli-Studio op de pc. (pag. 93)
- 2 Sluit de camera met de USB-kabel op de pc aan.
- 3 Klik op **OK** in het pop-upvenster.
 - Het programma Automatische back-up wordt geïnstalleerd op de pc. Volg de instructies op het scherm om de installatie te voltooien.
- 4 Verwijder de USB-kabel.
- 5 Sluit de camera weer met de USB-kabel op de pc aan.
 - De camera slaat informatie over de pc op, zodat de camera bestanden kan verzenden naar de pc.



Voordat u het programma installeert, moet u ervoor zorgen dat de pc is verbonden met een netwerk. Als er geen internetverbinding beschikbaar is, moet u het programma installeren vanaf de bijgeleverde cd.

Foto's of video's verzenden naar een pc

- 1 Draai de modusdraaiknop naar **Wi-Fi**.
- 2 Selecteer .
 - Als het begeleidende bericht wordt weergegeven, drukt u op **[OK]**.
- 3 Druk op **[MENU]** om opties in te stellen.
 - Als u uw pc automatisch wilt uitschakelen nadat de overdracht is voltooid, selecteert u **Pc afsluiten na back-up** → **Aan**.
- 4 Druk op **[OK]** om de back-up te starten.
 - Als u het verzenden wilt annuleren, drukt u op **[OK]**.
 - U kunt geen afzonderlijke bestanden selecteren om back-ups van te maken. Deze functie maakt alleen een back-up van nieuwe bestanden op de camera.
 - De voortgang van de back-up wordt weergegeven op de monitor van de pc.
 - Wanneer de overdracht is voltooid, wordt de camera na ongeveer 30 seconden automatisch uitgeschakeld. Selecteer **Annuleer** om terug te gaan naar het vorige scherm en te voorkomen dat de camera automatisch wordt uitgeschakeld.



- Als de pc de WOL-functie (Wake on LAN) ondersteunt, kunt u de pc automatisch inschakelen door op uw camera naar de pc te zoeken. (pag. 118)
- Wanneer u op de camera verbinding maakt met het WLAN, selecteert u het toegangspunt dat is verbonden met de pc.
- De camera zoekt naar de beschikbare toegangspunten, zelfs als u weer verbinding maakt met hetzelfde toegangspunt.
- Als u de camera uitschakelt of de batterij verwijdt terwijl u bestanden verzendt, wordt de bestandsoverdracht onderbroken.
- Wanneer u deze functie gebruikt, is alleen **[POWER]** beschikbaar op uw camera.
- U kunt slechts één camera tegelijk verbinden met de pc om bestanden te verzenden.
- De back-up wordt mogelijk geannuleerd vanwege netwerkomstandigheden.
- Foto' of video' kunnen maar één keer naar een pc worden verzonden. Bestanden kunnen niet opnieuw worden verzonden, zelfs niet als u uw camera opnieuw aansluit op een andere pc.
- Als het camerageheugen geen foto's bevat, kunt u deze functie niet gebruiken.
- U moet Windows Firewall en eventuele andere firewalls uitschakelen voordat u deze functie gebruikt.
- U kunt maximaal 1000 bestanden verzenden.
- In de pc-software moet de servernaam worden ingegeven in het Latijnse alfabet en mag de naam niet meer dan 48 tekens bevatten.

Foto's of video's weergeven op een tv met TV Link-functionaliteit

TV Link is een technologie voor het delen van mediabestanden tussen een camera en een tv die verbinding hebben met hetzelfde toegangspunt. Met deze technologie kunt u uw foto's of video's op een breedbeeld-tv of ander apparaat weergeven.

1 Draai de modusdraaiknop naar **Wi-Fi**.

2 Selecteer .

- Als het begeleidend bericht wordt weergegeven, drukt u op **[OK]**.
- De camera probeert automatisch verbinding te maken met een WLAN via het toegangspunt waarmee het laatst verbinding is gemaakt.
- Als de camera niet eerder verbinding heeft gemaakt met een WLAN, wordt er gezocht naar beschikbare toegangspunten. (pag. 100)

3 Maak op uw tv verbinding met een draadloos netwerk via een toegangspunt.

- Raadpleeg de gebruikershandleiding van de tv voor meer informatie.

4 Zoek op de tv naar de camera en blader door de gedeelde foto's of video's.

- Raadpleeg de gebruiksaanwijzing van de tv voor informatie over het zoeken naar de camera en het bladeren door foto's of video's op de tv.
- Afhankelijk van het type tv of de netwerkverbinding kan het voorkomen dat video's niet vloeiend worden afgespeeld. Als dit gebeurt, neemt u de video opnieuw op in **VGA**- of **QVGA**-kwaliteit en speelt u de video opnieuw af. Als video's niet vloeiend op uw televisie worden afgespeeld via de draadloze verbinding, sluit u de camera met een A/V-kabel aan op de televisie.

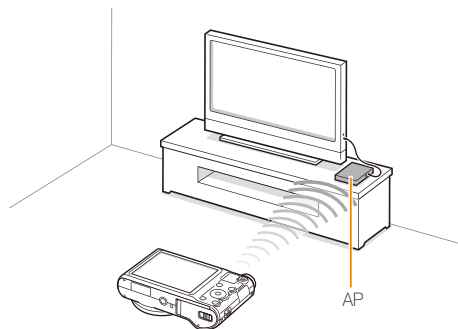



- U kunt maximaal 1000 foto's of video's delen.
- Op een tv-scherm kunt u alleen foto's of video's bekijken die u met de camera hebt opgenomen.
- Het bereik van de draadloze verbinding tussen uw camera en een tv kan verschillen, afhankelijk van de specificaties van het toegangspunt.
- Als de camera is verbonden met 2 tv's, wordt er mogelijk langzamer afgespeeld.
- Foto's of video's worden met hun originele grootte gedeeld.
- U kunt deze functie alleen gebruiken met tv's met de TV Link-functie.
- Gedeelde foto's of video's worden niet opgeslagen op de tv, maar u kunt ze opslaan volgens de tv-specificaties.
- Het overbrengen van foto's of video's naar de tv kan enige tijd duren, afhankelijk van de netwerkverbinding, het aantal bestanden dat u wilt delen of de grootte van de bestanden.
- Als u de camera op ongebruikelijke wijze uitschakelt terwijl u foto's of video's op een tv bekijkt (bijvoorbeeld door de batterij te verwijderen), gaat de tv ervan uit dat de verbinding met de camera nog intact is.
- De volgorde van foto's of video's op de camera kan afwijken van die op de tv.
- Afhankelijk van het aantal foto's of video's dat u wilt delen, kan het enige tijd duren om uw foto's of video's te laden en de instelprocedure uit te voeren.
- Als u tijdens de weergave van foto's of video's op de tv voortdurend de afstandsbediening van de tv gebruikt of andere handelingen op de tv uitvoert, werkt deze functie mogelijk niet correct.
- Als u bestanden op de camera sorteert of de volgorde van de bestanden wijzigt terwijl u de bestanden op een tv bekijkt, moet u de instelprocedure herhalen om de lijst met bestanden op de tv bij te werken.
- Als het camerageheugen geen foto's bevat, kunt u deze functie niet gebruiken.

Foto's verzenden via Wi-Fi Direct

Als de camera via een WLAN is verbonden met een apparaat dat de functie Wi-Fi Direct ondersteunt, kunt u foto's verzenden naar het apparaat. Deze functie wordt mogelijk niet ondersteund op bepaalde apparaten.

- 1 Schakel op het toestel de optie Wi-Fi Direct in.
- 2 Scroll op de camera in de afspelmodus naar een foto.
- 3 Druk op **[MENU]** en selecteer vervolgens **Delen (Wi-Fi)** → **Wi-Fi Direct**.
 - In de weergave met één afbeelding kunt u slechts één foto tegelijk verzenden.
 - In de miniatuurweergave kunt u meerdere foto's selecteren door naar miniatures te scrollen en op **[OK]** te drukken. Selecteer **OK** wanneer u klaar bent met het selecteren van foto's.
- 4 Selecteer het apparaat in de lijst met Wi-Fi Direct-apparaten op de camera.
 - Zorg ervoor dat de optie Wi-Fi Direct van het apparaat is ingeschakeld.
 - U kunt ook uw camera selecteren in de lijst met Wi-Fi Direct-apparaten op het apparaat.

- 5 Geef op het toestel de camera toestemming om verbinding te maken met het toestel.

- De foto wordt verzonden naar het apparaat.



- Als het camerageheugen geen foto's bevat, kunt u deze functie niet gebruiken.
- Als u de verbindingsooging annuleert voordat deze is voltooid, kan de camera mogelijk niet opnieuw verbinding maken met het apparaat. In dit geval moet u het apparaat bijwerken met de nieuwste firmware.

Over de WOL-functie Wake on LAN

Met de WOL-functie kunt u een pc automatisch inschakelen of wekken met uw camera. Deze functie is beschikbaar voor desktop-pc's van Samsung uit de afgelopen 5 jaar (niet beschikbaar voor all-in-one-pc's).

 Als u andere wijzigingen dan de beschreven wijzigingen aanbrengt in de BIOS-instellingen van uw pc, kan uw pc worden beschadigd. De fabrikant is niet verantwoordelijk voor schade als gevolg van het wijzigen van de BIOS-instellingen van uw pc.



De pc instellen om wakker te worden uit de slaapmodus

- 1 Klik op **Start** en open het **Control Panel** (Configuratiescherm).
- 2 Configureer de netwerkverbinding.
 - Windows 7:
Klik op **Network and Internet** (Netwerk en internet) → **Network and Sharing Center** (Netwerkcentrum) → **Change adapter settings** (Adapterinstellingen wijzigen).
 - Windows Vista:
Klik op **Network and Internet** (Netwerk en internet) → **Network and Sharing Center** (Netwerkcentrum) → **Manage network connections** (Netwerkverbindingen beheren).
 - Windows XP:
Klik op **Network and Internet Connection** (Netwerk- en Internet-verbindingen) → **Network Connection** (Netwerkverbindingen).
- 3 Klik met de rechtermuisknop op **Local Area** (LAN-verbinding) en klik op **Properties** (Eigenschappen).
- 4 Klik op **Configure** (Configureren) → het tabblad **Power manage** (Energiebeheer) → **Allow this device to wake the computer** (Dit apparaat mag de computer uit stand-by halen).
- 5 Klik op **OK**.
- 6 Start de pc opnieuw op.



De pc instellen om te worden ingeschakeld

- 1 Schakel de pc in en druk op F2 terwijl de pc wordt opgestart.
 - Het BIOS-instelmenu wordt weergegeven.
- 2 Selecteer het tabblad **Advanced** (Geavanceerd) → **Power management Setup** (Energiebeheer instellen).
- 3 Selecteer **Resume on PME** (Hervatten bij PME) → **Enabled** (Ingeschakeld).
- 4 Druk op F10 om uw wijzigingen op te slaan en door te gaan met opstarten.
- 5 Klik op **Start** en open het **Control Panel** (Configuratiescherm).
- 6 Configureer de netwerkverbinding.
 - Windows 7:
Klik op **Network and Internet** (Netwerk en internet) → **Network and Sharing Center** (Netwerkcentrum) → **Change adapter settings** (Adapterinstellingen wijzigen).
 - Windows Vista:
Klik op **Network and Internet** (Netwerk en internet) → **Network and Sharing Center** (Netwerkcentrum) → **Manage network connections** (Netwerkverbindingen beheren).
 - Windows XP:
Klik op **Network and Internet Connection** (Netwerk- en Internet-verbindingen) → **Network Connection** (Netwerkverbindingen).
- 7 Selecteer stuurprogramma's voor de netwerkadapter.
- 8 Klik op het tabblad **Advanced** (Geavanceerd) en stel de WOL-menu's in.



- U kunt deze functie niet gebruiken met een firewall of als er een beveiligingsprogramma is geïnstalleerd.
- Als u de computer wilt inschakelen met de WOL-functie, moet de computer een actieve verbinding hebben met het LAN. Zorg ervoor dat het lampje op de LAN-poort van de computer brandt, wat aangeeft dat de LAN-verbinding actief is.
- Afhankelijk van het model van uw pc is het mogelijk dat de camera de pc alleen kan wakker maken.
- Afhankelijk van het besturingssysteem of de stuurprogramma's van uw pc kunnen de namen van het WOL-instelmenu verschillen.
 - voorbeelden van het instellen van menunamen: Enable PME, Wake on LAN enzovoort.
 - voorbeelden van het instellen van menuwaarden: Enable, Magic packet enzovoort.

Instellingen

Hier vind u opties om de instellingen van uw camera te configureren.

Instellingenmenu	121
Het instellingenmenu openen	121
Geluid	122
Display	122
Connectiviteit	123
Algemeen	124

Instellingenmenu

Hier vindt u informatie waarmee u de instellingen van de camera kunt configureren.

Het instellingenmenu openen

- 1 Draai de modusdraaiknop naar .
- 2 Selecteer een menu.

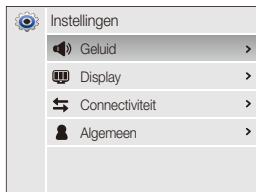

Optie	Beschrijving
	Geluid: verschillende camerageluiden en het volume instellen. (pag. 122)
	Display: de scherminstellingen aanpassen. (pag. 122)
	Connectiviteit: hiermee kunt u de verbindingsopties instellen. (pag. 123)
	Algemeen: hiermee kunt u de instellingen voor het camerasysteem aanpassen, zoals geheugenindeling en standaardbestandsnaam. (pag. 124)

- 3 Selecteer een item.



- 4 Selecteer een optie.

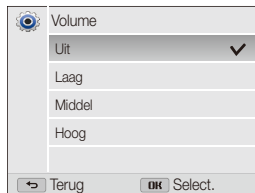

- 5 Druk op [>] om naar het vorige scherm terug te keren.

Geluid

* Standaard



Item	Beschrijving
Volume	Hiermee stelt u het volume van alle geluiden in. (Uit, Laag, Middel*, Hoog)
Piepjes	Hiermee stelt u een geluid in dat wordt afgespeeld als u op de knoppen drukt of schakelt tussen modi. (Uit, Aan*)
Sl.toon	Hiermee stelt u in dat de camera een geluid afspeelt als u op de ontspanknop drukt. (Uit, Geluid 1*, Geluid 2, Geluid 3)
Begingeluid	Hiermee stelt u in dat de camera een geluid afspeelt als u de camera inschakelt. (Uit*, Vliegen, Lasershow, Wolken)
AF-geluid	Instellen dat een geluid wordt afgespeeld wanneer u de ontspanknop half indrukt. (Uit, Aan*)

Display

* Standaard

Item	Beschrijving
Beginafbeelding	Hier stelt u in of er een afbeelding wordt weergegeven wanneer de camera wordt ingeschakeld en zo ja, welke. <ul style="list-style-type: none"> • Uit*: er wordt geen afbeelding weergegeven. • Logo: een standaardafbeelding uit het interne geheugen weergegeven. • Gebr.afb: selecteer Gebr.afb. uit de foto's die u hebt vastgelegd in het geheugen. <ul style="list-style-type: none">  • De camera slaat per keer slechts één gebruikersfoto in het interne geheugen op. • Als u een nieuwe foto selecteert als gebruikersfoto of als u de camera opnieuw instelt, wordt de huidige afbeelding gewist.
Richtlijn	Hiermee selecteert u een raster om u te helpen bij de compositie van een scène. (Uit*, 3 X 3, 2 X 2, Kruis, Diagonaal)
Datum/tijd weergeven	Instellen of de datum en tijd op het scherm van de camera worden weergegeven. (Uit*, Aan)
Funcatiebeschrijving	Hiermee wordt een korte beschrijving van een optie of menu weergegeven. (Uit, Aan*)

* Standaard

Item	Beschrijving
Helderh. scherm	<p>Hiermee past u de helderheid van het scherm aan. (Auto*, Donker, Normaal, Licht)</p> <p> Normaal is de vaste waarde voor de afspeelmodus, zelfs als Auto is geselecteerd.</p>
Snel tonen	<p>Hiermee stelt u in hoe lang een gemaakte foto wordt weergegeven voordat u teruggaat naar de Opnamemodus. (Uit, Aan*)</p>
Spaarstand	<p>Als u 30 seconden lang geen bewerkingen uitvoert, schakelt de camera automatisch over op de spaarstand. (Uit*, Aan)</p> <p> • Druk in de spaarstand op een andere knop dan de [POWER] om de camera weer te gebruiken.</p> <p>• Zelfs als u de spaarstand niet inschakelt, wordt het scherm 30 seconden na de laatste bewerking gedimd om stroom te besparen.</p>

Connectiviteit

* Standaard

Item	Beschrijving
Video	<p>Het video-uitgangssignaal voor uw land of regio instellen.</p> <ul style="list-style-type: none"> • NTSC: Canada, Japan, Korea, Mexico, Taiwan, Verenigde Staten • PAL (ondersteunt alleen BDGHI): Australië, België, China, Denemarken, Duitsland, Finland, Frankrijk, Italië, Koeweit, Maleisië, Nederland, Nieuw-Zeeland, Noorwegen, Oostenrijk, Singapore, Spanje, Thailand, Verenigd Koninkrijk, Zweden, Zwitserland
USB	<p>De modus selecteren die wordt gebruikt als u de camera met een USB-kabel aansluit op een computer of printer.</p> <ul style="list-style-type: none"> • Computer*: sluit de camera op een computer aan om bestanden over te brengen. • Printer: de camera aansluiten op een printer om bestanden af te drukken. • Selecteer een modus: selecteer handmatig de USB-modus wanneer u de camera aansluit op een apparaat.
Pc-software	<p>Hiermee stelt u in dat Intelli-Studio automatisch wordt gestart wanneer u de camera aansluit op uw computer. (Uit, Aan*)</p>

Algemeen





* Standaard

Item	Beschrijving
Apparaatgegevens (alleen WB150F/ WB152F)	Het Mac-adres en serienummer van de camera weergeven.
Language	Een taal voor de tekst op het scherm instellen.
Tijdzone	De tijdzone voor uw locatie instellen. Als u naar een ander land gaat, selecteert u Bezoek en selecteert u de juiste tijdzone. (Thuis* , Bezoek)
Datum/tijd aanpassen	Hiermee stelt u de datum en tijd in.
Datumtype	Hiermee stelt u een datumnotatie in. (JJJJ/MM/DD , MM/DD/JJJJ , DD/MM/JJJJ)  De standaarddatumnotatie kan afwijken, afhankelijk van de geselecteerde taal.

* Standaard

Item	Beschrijving
Bestandsnr.	<p>De naamgeving van bestanden opgeven.</p> <ul style="list-style-type: none"> • Op nul: instellen dat de bestandsnummering weer bij 0001 begint wanneer er een nieuwe geheugenkaart wordt geplaatst, een geheugenkaart wordt geformatteerd of alle bestanden worden verwijderd. • Serie*: instellen dat de bestandsnummering doorloopt wanneer er een nieuwe geheugenkaart wordt geplaatst, een geheugenkaart wordt geformatteerd of alle bestanden worden verwijderd. <p> De standaardnaam van de eerste map is 100PHOTO en de standaardnaam van het eerste bestand is SAM_0001.</p> <ul style="list-style-type: none"> • Het bestandsnummer wordt steeds met één verhoogd, van SAM_0001 tot SAM_9999. • Het mapnummer wordt steeds met één verhoogd, van 100PHOTO tot 999PHOTO. • Het maximum aantal bestanden dat in een map kan worden opgeslagen, is 9999. • De camera definieert bestandsnamen volgens de DCF-norm (Design rule for Camera File system). Als u bestandsnamen wijzigt, kan de camera deze bestanden mogelijk niet meer weergeven.

* Standaard

Item	Beschrijving
Afdruk	<p>Instellen of de datum en tijd moeten worden weergegeven op gemaakte foto's. (Uit*, Datum, Datum/tijd)</p> <ul style="list-style-type: none">  De datum en tijd worden in de rechterbenedenhoek van de foto weergegeven. Mogelijk drukken sommige printermodellen de datum en tijd niet correct af. De datum en tijd worden niet op de foto weergegeven als: <ul style="list-style-type: none"> u Tekst selecteert in de SCN-modus u selecteert de Live Panorama in  modus (alleen WB150F/WB152F) u selecteert de modus  (alleen WB150/WB151/WB152) u selecteert de Beeld in beeld in  modus
Automatisch uit	<p>Hiermee stelt u in dat de camera automatisch wordt uitgeschakeld als u gedurende een bepaalde periode geen bewerkingen uitvoert. (Uit, 1 min, 3 min*, 5 min, 10 min)</p> <ul style="list-style-type: none">  Uw instellingen worden niet gewijzigd wanneer u de batterij vervangt. De camera wordt niet automatisch uitgeschakeld als de camera is aangesloten op een computer, printer of WLAN of als u een diashow of video's afspelt.

* Standaard

Item	Beschrijving
AF-lamp	<p>Instellen dat op donkere locaties automatisch een lampje wordt ingeschakeld zodat u beter kunt scherpstellen. (Uit, Aan*)</p>
Formatt.	<p>Formateer het interne geheugen en de geheugenkaart. Wanneer u formateert, worden alle bestanden verwijderd, ook beveiligde bestanden. (Ja, Nee)</p> <ul style="list-style-type: none">  Er kunnen fouten optreden als u een geheugenkaart door een ander merk camera, door een computer of in een geheugenkaartlezer laat formateren. Formateer geheugenkaarten in de camera voordat u ze gebruikt om beelden op te slaan.
Reset	<p>Reset menu's en opnameopties. De instellingen voor datum en tijd, taal en video-uitvoer worden niet gereset. (Ja, Nee)</p>

Bijlagen

Hier vindt u informatie over foutmeldingen, specificaties en onderhoud.

Foutmeldingen	127
Cameraonderhoud	129
De camera reinigen	129
De camera gebruiken of opbergen	130
Geheugenkaarten	131
De batterij	134
Voordat u contact opneemt met een servicecenter	138
Cameraspecificaties	141
Woordenlijst	145
Verklaring in officiële talen	151
Index	153

Foutmeldingen

Als een van de volgende foutmeldingen verschijnt, kunt u de onderstaande oplossingen proberen.

Foutmelding	Mogelijke oplossingen
Kaartfout	<ul style="list-style-type: none">• Schakel de camera uit en weer in.• Verwijder de geheugenkaart en plaats deze weer terug.• Formateer de geheugenkaart.
Kaart vergrendeld	<p>SD-, SDHC-, of SDXC-kaarten kunnen worden vergrendeld om te voorkomen dat bestanden worden gewist. Ontgrendel de kaart voordat u opnamen maakt.</p> 
Kaart wordt niet ondersteund.	<p>De geplaatste geheugenkaart wordt niet ondersteund door de camera. Plaats een SD-, SDHC-, of SDXC-geheugenkaart.</p>
Verbinding is niet gelukt.	<ul style="list-style-type: none">• De camera kan geen verbinding met het netwerk maken via het geselecteerde toegangspunt. Selecteer een ander toegangspunt en probeer het opnieuw.• De camera kan geen verbinding maken met de andere camera. Probeer opnieuw verbinding te maken.

Foutmelding	Mogelijke oplossingen
DCF Full Error	<p>Bestandsnamen komen niet met de DCF-norm overeen. Breng de bestanden op de geheugenkaart over naar een computer en formateer de kaart. Open vervolgens het menu Instellingen en selecteer Bestandsnr. → Op nul. (pag. 124)</p>
Apparaat losgekoppeld.	<p>De netwerkverbinding is verbroken tijdens het overbrengen van foto's. Selecteer een ander TV Link-apparaat.</p>
Bestandsfout	<p>Verwijder het beschadigde bestand of neem contact op met een servicecenter.</p>
Bestandssysteem wordt niet ondersteund.	<p>De FAT-bestandsstructuur van de geplaatste geheugenkaart wordt niet ondersteund door de camera. Formateer de geheugenkaart in de camera.</p>
Initialisatie mislukt.	<ul style="list-style-type: none">• Schakel de apparaten met TV Link op het netwerk in.• De camera kan geen apparaat met de functie TV Link vinden.
Ongeldig wachtwoord.	<p>Het wachtwoord voor het overdragen van bestanden naar een andere camera is onjuist. Voer het juiste wachtwoord in.</p>
Batterij bijna leeg	<p>Plaats een opgeladen batterij of laad de batterij op.</p>

Foutmelding	Mogelijke oplossingen
Geheugen vol	Verwijder onnodige bestanden of plaats een nieuwe geheugenkaart.
Geen foto	Maak foto's of plaats een geheugenkaart met foto's in de camera.
Foto-overdracht mislukt.	De netwerkverbinding is verbroken tijdens het overbrengen van foto's. Schakel de functie TV Link weer in.
Foto-ontvangst mislukt.	De camera kan een foto niet ontvangen van de verzendende camera. Vraag de ander om het bestand opnieuw te verzenden.
Overdracht mislukt.	<ul style="list-style-type: none"> • De camera kan geen foto verzenden naar de andere camera. Probeer opnieuw te verzenden. • De camera kan geen e-mail verzenden of foto's overdragen naar een apparaat met de functie TV Link. Controleer de netwerkverbinding en probeer het opnieuw.

Cameraonderhoud

De camera reinigen

Cameralens en -scherm

Verwijder stof met behulp van een blaaskwastje en veeg de lens met een zachte doek voorzichtig af. Voor eventueel achtergebleven stof brengt u lensreinigingsvloeistof op een stuk lensreinigingspapier aan en veegt u de lens voorzichtig schoon.

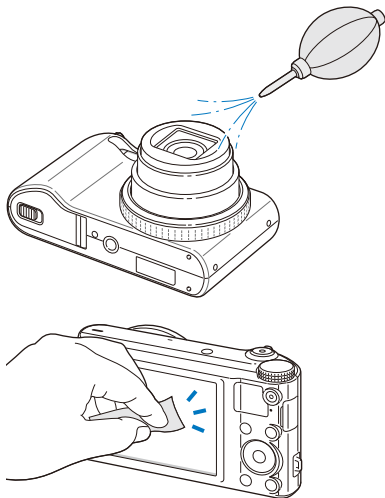

Camerabody

Veeg de behuizing voorzichtig schoon met een zachte, droge doek.

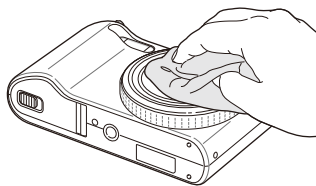

- Gebruik nooit benzeen, thinner of alcohol om het apparaat te reinigen. Deze oplosmiddelen kunnen de camera beschadigen of defecten veroorzaken.
- Druk niet op de lenskap en gebruik geen blaaskwastje op de lenskap.

De camera gebruiken of opbergen

Ongeschikte plaatsen voor het gebruiken of opbergen van de camera

- Stel de camera niet bloot aan zeer hoge of lage temperaturen.
- Gebruik de camera niet in zeer vochtige omgevingen of omgevingen waar de luchtvochtigheid snel verandert.
- Stel de camera niet bloot aan direct zonlicht en bewaar de camera niet op warme locaties met slechte ventilatie, zoals in een auto die in de zon staat.
- Bescherm de camera en het scherm tegen stoten, ruw gebruik en sterke trillingen om ernstige schade te voorkomen.
- Gebruik of bewaar de camera niet op stoffige, vuile, vochtige of slecht-geventileerde plaatsen, om schade aan bewegende en interne onderdelen te voorkomen.
- Gebruik de camera niet in de buurt van brandstoffen, brandbare stoffen of ontvlambare chemicaliën. Bewaar geen ontvlambare vloeistoffen, gassen en explosief materiaal in dezelfde ruimte als de camera of de accessoires van de camera.
- Berg de camera niet op met mottenballen.

Gebruik op het strand of aan de waterkant

- Bescherm de camera tegen zand en vuil wanneer u deze op het strand of in een andere, soortgelijke omgeving gebruikt.
- Uw camera is niet waterbestendig. Gebruik de batterij, adapter of geheugenkaart niet met natte handen. Als u de camera gebruikt met natte handen, kan de camera beschadigd raken.

Camera voor langere tijd opbergen

- Als u de camera langere tijd opbergt, moet u de camera samen met absorberend materiaal, zoals silicagel, in een afgesloten houder plaatsen.
- Haal de batterijen uit de camera wanneer u de camera langere tijd opbergt. Batterijen in het batterijvak kunnen na verloop van tijd gaan lekken of roesten en ernstige schade aan uw camera veroorzaken.
- Batterijen die niet worden gebruikt, ontladen zich na verloop van tijd en moeten vóór gebruik opnieuw worden opgeladen.
- De huidige datum en tijd kunnen worden geïnitieerd wanneer de camera wordt ingeschakeld nadat de camera en batterij gedurende langer dan 40 uur gescheiden zijn geweest.

Wees voorzichtig bij gebruik in vochtige omgevingen

Als u de camera overbrengt van een koude naar een warme omgeving, kan er condensvorming optreden op de lens of de interne onderdelen van de camera. In dit geval moet u de camera uitschakelen en ten minste 1 uur wachten. Als er condensvorming optreedt op de geheugenkaart, moet u de kaart uit de camera halen en wachten tot al het vocht is verdamppt voordat u de kaart terugplaatst.

Overige aandachtspunten

- Zwaai de camera niet aan de pols heen en weer. Hierdoor kunt u uzelf of anderen verwonden of schade aan uw camera veroorzaken.
- Verf de camera niet, omdat verf tussen de bewegende onderdelen kan gaan zitten en de werking van het apparaat kan beïnvloeden.
- Schakel de camera uit als u deze niet gebruikt.

- De camera bevat kwetsbare onderdelen. Zorg daarom dat u de camera niet blootstelt aan schokken.
- Bewaar de camera in de houder om het scherm te beschermen tegen externe druk. Houd de camera uit de buurt van zand, scherp gereedschap of kleingeld om te voorkomen dat er krassen op de camera komen.
- Gebruik de camera niet als het scherm gebarsten of beschadigd is. Gebarsten glas of acryl kan letsel aan uw handen en gezicht veroorzaken. Breng de camera naar een servicecenter van Samsung om de camera te laten repareren.
- Leg camera's, batterijen, opladers of accessoires nooit in de buurt van, op of in verwarmingsapparaten, zoals magnetrons, kachels of radiatoren. Deze apparaten kunnen worden vervormd en oververhit raken en brand of een ontploffing veroorzaken.
- Stel de lens niet bloot aan direct zonlicht. Hierdoor kan de beeldsensor verkleuren of defect raken.
- Bescherm de lens tegen vingerafdrukken en krassen. Reinig de lens met een zachte, schone doek.
- Als de camera een schok opvangt, wordt de camera mogelijk uitgeschakeld. Dit gebeurt om de geheugenkaart te beschermen. Schakel de camera weer in om de camera te gebruiken.
- De camera kan warm worden tijdens het gebruik. Dit is normaal en is niet van invloed op de levensduur of prestaties van uw camera.
- Bij lage temperaturen kan het langer duren voordat de camera is ingeschakeld, kunnen kleuren tijdelijk veranderen of kunnen nabebelden worden weergegeven. Deze omstandigheden duiden niet op defecten en worden verholpen als u de camera weer bij normale temperaturen gebruikt.

- Verf of metaal aan de buitenzijde van de camera kan allergieën, jeuk, eczeem of bultjes veroorzaken bij mensen met een gevoelige huid. Als u last hebt van een van deze symptomen, stop dan onmiddellijk met het gebruik van de camera en raadpleeg een arts.
- Steek geen vreemde voorwerpen in de compartimenten, sleuven en toegangspunten van de camera. Schade als gevolg van onjuist gebruik wordt mogelijk niet door de garantie gedekt.
- Laat geen ongekwalificeerd personeel reparatie- of onderhoudswerkzaamheden aan de camera uitvoeren en probeer dit ook niet zelf te doen. Alle schade die voortvloeit uit ongekwalificeerd onderhoud of reparatie, wordt niet gedekt door de garantie.

Geheugenkaarten

Ondersteunde geheugenkaarten

De camera ondersteunt SD-, SDHC-, of SDXC-geheugenkaarten.

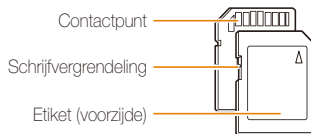









U kunt voorkomen dat bestanden worden verwijderd door gebruik te maken van de schakelaar voor schrijfbescherming op een SD-, SDHC- of SDXC-kaart. Schuif de schakelaar omlaag, of schuif de schakelaar omhoog om te ontgrendelen. Wanneer u foto's en video's maakt, moet de kaart ontgrendeld zijn.

Capaciteit van de geheugenkaart

De geheugencapaciteit verschilt, afhankelijk van de opnamemodus en de opnameomstandigheden. De volgende capaciteiten zijn gebaseerd op een SD-kaart van 1 GB:

Foto

Formaat	Superhoog	Hoog	Normaal
	144	259	381
	162	287	423
	190	343	498
	201	353	519
	246	435	630
	386	686	950
	624	1065	1404
	846	1373	1993
	1817	2809	3433

Video

Formaat	30fps	15fps
HD 1280 X 720	Ongeveer 15' 20"	Ongeveer 29' 42"
VGA 640 X 480	Ongeveer 35' 54"	Ongeveer 67' 30"
QVGA 320 X 240	Ongeveer 138' 19"	Ongeveer 237' 41"
320 Om te delen (Alleen WB150F/WB152F)	Ongeveer 138' 19"	Ongeveer 237' 41"

* De bovenstaande cijfers zijn gemeten zonder gebruik van de zoomfunctie. Bij gebruik van de zoomfunctie kan de beschikbare opnametijd afwijken van de vermelde waarden. Om de totale opnameduur te bepalen, zijn er verschillende video's achter elkaar opgenomen.

Aandachtspunten bij gebruik van geheugenkaarten

- Vermijd blootstelling van geheugenkaarten aan zeer lage of hoge temperaturen (onder 0 °C/32 °F en boven 40 °C/104 °F). Extreme temperaturen kunnen ervoor zorgen dat geheugenkaarten niet goed werken.
 - Plaats een geheugenkaart in de juiste richting. Als u een geheugenkaart in de verkeerde richting plaatst, kunnen camera en geheugenkaart worden beschadigd.
 - Gebruik geen geheugenkaarten die in een andere camera of door een computer zijn geformatteerd. Formateer een dergelijke geheugenkaart opnieuw in uw eigen camera.
 - Schakel de camera uit wanneer u een geheugenkaart plaatst of verwijdert.
 - Verwijder de geheugenkaart niet en schakel uw camera niet uit wanneer het lampje knippert, omdat de gegevens hierdoor kunnen worden beschadigd.
 - Wanneer de levensduur van een geheugenkaart is verlopen, kunt u geen foto's meer opslaan op de kaart. Gebruik een nieuwe geheugenkaart.
 - Zorg dat geheugenkaarten niet buigen, vallen of aan zware klappen of druk worden blootgesteld.
 - Zorg dat u geheugenkaarten niet gebruikt of opbergt in de buurt van krachtige magnetische velden.
 - Zorg dat u geheugenkaarten niet gebruikt op locaties met hoge temperaturen of luchtvochtigheid of in de buurt van bijtende stoffen.
- Voorkom dat geheugenkaarten in contact komen met vloeistoffen, vuil of vreemde stoffen. Veeg zo nodig de geheugenkaart met een zachte doek schoon voordat u de geheugenkaart in de camera plaatst.
 - Voorkom dat geheugenkaarten en de geheugenkaartsleuf in contact komen met vloeistoffen, vuil of vreemde stoffen. Dergelijke stoffen kunnen ervoor zorgen dat geheugenkaarten of de camera niet goed meer werken.
 - Wanneer u een geheugenkaart bij u draagt, moet u een hoesje gebruiken om de kaart tegen elektrostatische ontlading te beschermen.
 - Breng belangrijke gegevens over naar andere media, zoals een vaste schijf, CD of DVD.
 - Als u de camera langere tijd gebruikt, kan de geheugenkaart warm worden. Dit is normaal en wijst niet op een defect.



De fabrikant is niet verantwoordelijk voor enig verlies van gegevens.

De batterij

Gebruik alleen door Samsung goedgekeurde batterijen.

Batterijspecificaties

Specificatie	Beschrijving
Model	SLB-10A
Type	Lithium-ionbatterij
Capaciteit	1030 mAh
Voltage	3,7 V
Oplaadduur* (wanneer de camera is uitgeschakeld)	Ongeveer 240 min.

* Duurt mogelijk langer als u de batterij aansluit op een computer om de batterij op te laden.

Levensduur van de batterij

Gemiddelde opnameduur/ Aantal foto's	Testomstandigheden(bij een volledig opgeladen batterij)
Foto's Ongeveer 135 min./ ongeveer 270 foto's	<p>De levensduur is gemeten onder de volgende omstandigheden: in de modus P, in het donker, HD resolutie, kwaliteit Hoog, OIS ingeschakeld.</p> <ol style="list-style-type: none"> 1. Stel de flitser in op Invalflits, maak één foto en zoom in of uit. 2. Stel de flitser in op Uit, maak één foto en zoom in of uit. 3. Voer stap 1 en 2 uit. Wacht 30 seconden tussen de stappen. Herhaal het proces na 5 minuten en schakel de camera 1 minuut uit. 4. Herhaal stap 1 tot 3.
Video's Ongeveer 110 min.	Neem video's op met de resolutie HD en 30 fps.

- De bovenstaande cijfers zijn volgens de normen van Samsung gemeten en kunnen afwijken van resultaten bij daadwerkelijk gebruik.
- Er zijn verschillende video's achter elkaar opgenomen om de totale opnameduur te bepalen.
- Wanneer u netwerkfuncties gebruikt, raakt de batterij sneller leeg.

Melding Batterij bijna leeg

Als de batterij volledig is ontladen, wordt het batterijpictogram rood en verschijnt de melding **Batterij bijna leeg**.

De batterij gebruiken

- Vermijd blootstelling van batterijen aan zeer lage of hoge temperaturen (onder 0 °C/32 °F en boven 40 °C/104 °F). Extreme temperaturen kunnen de laadcapaciteit van de batterijen beperken.
- Als u de camera langere tijd gebruikt, kan het gebied rond de batterijklep warm worden. Dit heeft geen invloed op de normale werking van de camera.
- Trek niet aan het netsnoer om de stekker uit het stopcontact te halen om te voorkomen dat u brand of een schok veroorzaakt.
- Bij temperaturen onder 0 °C/32 °F kunnen de capaciteit en gebruiksduur van de batterij afnemen.
- Bij lage temperaturen kan de batterijcapaciteit afnemen, maar de gewone capaciteit wordt hersteld bij gebruik bij hogere temperaturen.

Aandachtspunten voor het gebruik van de batterij

Bescherm batterijen, opladers en geheugenkaarten tegen schade

V voorkom dat batterijen in aanraking komen met metalen voorwerpen. Dit kan een verbinding vormen tussen de plus- en minpolen van uw batterijen en tijdelijke of permanente schade aan de batterijen en brand of een schok veroorzaken.

De batterij opladen

- Controleer als het indicatielampje uit is of de batterij op de juiste wijze is geplaatst.
- Als camera tijdens het opladen is ingeschakeld, wordt de batterij mogelijk niet volledig opgeladen. Schakel de camera uit voordat u de batterij oplaadt.
- Gebruik de camera niet als de batterij wordt opgeladen. Dit kan brand of een schok veroorzaken.
- Trek niet aan het netsnoer om de stekker uit het stopcontact te halen om te voorkomen dat u brand of een schok veroorzaakt.
- Wacht ten minste 10 minuten voordat u de camera inschakelt nadat de batterij is opgeladen.
- Als u de camera aansluit op een externe voedingsbron terwijl de batterij helemaal leeg is, wordt de camera uitgeschakeld wanneer u bepaalde functies gebruikt die veel stroom verbruiken. Laad de batterij op om de camera op normale wijze te gebruiken.

- Als u de voedingskabel opnieuw aansluit nadat de batterij volledig is opgeladen, brandt het statuslampje ongeveer 30 minuten.
- Met het gebruik van de flitser en het opnemen van video's raakt de batterij snel leeg. Laad de batterij op totdat het rode indicatielampje uitgaat.
- Als het indicatielampje knippert of niet brandt, sluit u de kabel opnieuw aan of verwijdert u de batterij en plaatst u deze opnieuw in de camera.
- Als u de batterij oplaadt wanneer de kabel oververhit is of de temperatuur te hoog is, kan het indicatielampje rood knipperen. Nadat de batterij is afgekoeld, wordt het opladen gestart.
- Als u batterijen overlaadt, kan de gebruiksduur van de batterij korter worden. Wanneer het opladen is voltooid, haalt u de kabel uit de camera.
- Buig het netsnoer niet en plaats geen zware voorwerpen op het netsnoer. Als u dit wel doet, kan het netsnoer worden beschadigd.

De batterij opladen terwijl er een computer is aangesloten

- Gebruik alleen de meegeleverde USB-kabel.
- In de volgende gevallen wordt de batterij mogelijk niet opgeladen:
 - Wanneer u een USB-hub gebruikt.
 - Wanneer er andere USB-apparaten op de computer zijn aangesloten.
 - Wanneer u de kabel op de poort aan de voorzijde van de computer aansluit.
 - Wanneer de USB-poort van de computer de stroomuitvoernorm niet ondersteunt (5 V, 500 mA).

Behandel batterijen en opladers voorzichtig en voer deze af volgens de voorschriften

- Gooi batterijen nooit in open vuur. Houd u aan alle lokale regelgevingen bij het weggooien van gebruikte batterijen.
- Leg batterijen of camera's nooit in of op verwarmingsapparaten, zoals een magnetron, kachel of radiator. Batterijen kunnen exploderen als ze te heet worden.



Onzorgvuldig of verkeerd gebruik van de batterij kan lichamelijk letsel of de dood tot gevolg hebben. Volg voor uw eigen veiligheid de onderstaande instructies voor het juiste gebruik van de batterij:

- De batterij kan vlam vatten of exploderen als deze niet op de juiste wijze wordt gebruikt. Als u vervormingen, scheuren of andere afwijkingen in de batterij opmerkt, stopt u onmiddellijk het gebruik hiervan en neemt u contact op met een servicecenter.
- Gebruik alleen authentieke, door de fabrikant aanbevolen batterijopladers en -adapters en laad de batterij alleen op volgens de procedures die in deze gebruiksaanwijzing zijn vermeld.
- Plaats de batterij niet te dicht bij warmtebronnen en stel de batterij niet bloot aan extreem warme omgevingen, zoals een gesloten auto in de zon.
- Plaats de batterij niet in een magnetron.
- Bewaar of gebruik de batterij niet in een hete, vochtige omgeving, zoals een badkamer of douche.
- Plaats de batterij niet langere tijd op ontvlambare oppervlakken, zoals matrassen, tapijten of elektrische dekens.
- Als het apparaat is ingeschakeld, moet u het niet langere tijd in een afgesloten ruimte achterlaten.
- Zorg ervoor dat de polen van de batterij niet in contact komen met metalen voorwerpen, zoals halskettingen, munten, sleutels en horloges.
- Gebruik uitsluitend authentieke, door de fabrikant aanbevolen lithium-ionbatterijen ter vervanging.

- Haal de batterij niet uit elkaar of maak er geen gaten in met een scherp voorwerp.
- Stel de batterij niet bloot aan hoge druk of extreme krachten.
- Stel de batterij niet bloot aan hevige klappen, bijvoorbeeld door deze van grote hoogte te laten vallen.
- Stel de batterij niet bloot aan temperaturen boven de 60 °C (140 °F).
- Stel de batterij niet bloot aan vocht of vloeistoffen.
- De batterij mag niet worden blootgesteld aan overmatige warmte zoals zonneshijn, vuur of dergelijke zaken.

Richtlijnen voor afvoer

- Wees zorgvuldig als u de batterij weggooit.
- Gooi de batterij nooit in een open vuur.
- Regelgeving kan per land of regio verschillen. Zorg dat u zich houdt aan alle lokale en nationale regelgevingen wanneer u de batterij weggooit.

Richtlijnen voor het opladen van de batterij

Laad de batterij alleen op volgens de procedure in deze gebruiksaanwijzing. De batterij kan ontbranden of exploderen als deze niet op de juiste wijze wordt opgeladen.

Voordat u contact opneemt met een servicecenter

Wanneer u problemen met de camera ondervindt, kunt u eerst de volgende procedures uitvoeren voordat u contact opneemt met een servicecenter. Als u het probleem hiermee niet kunt oplossen, kunt u contact opnemen met uw plaatselijke dealer of servicecenter.



Wanneer u uw camera naar een servicecenter brengt, neem dan ook de onderdelen mee die de oorzaak kunnen zijn van de fout, zoals de geheugenkaart of de batterij.

Situatie	Mogelijke oplossingen
De camera kan niet worden ingeschakeld.	<ul style="list-style-type: none">• Controleer of de batterij in de camera is geplaatst.• Controleer of de batterij correct in de camera is geplaatst. (pag. 19)• Laad de batterij op.• Laad de batterij op.
De camera wordt plotseling uitgeschakeld.	<ul style="list-style-type: none">• De camera bevindt zich mogelijk in de modus Automatisch uit. (pag. 125)• De camera wordt mogelijk uitgeschakeld om te voorkomen dat de geheugenkaart door een harde schok beschadigd raakt. Schakel de camera weer in.
De batterij raakt snel leeg.	<ul style="list-style-type: none">• De batterij raakt bij lage temperaturen (onder 0 °C/32 °F) sneller leeg. Houd de batterij warm door deze in uw zak te steken.• Als u de flitser gebruikt of video's opneemt, raakt de batterij snel leeg. Laad de batterij indien nodig weer op.• Batterijen zijn verbruiksartikelen die na verloop van tijd moeten worden vervangen. Koop een nieuwe batterij als de gebruiksduur van de batterij aanzienlijk afneemt.

Situatie	Mogelijke oplossingen
Er kunnen geen foto's worden gemaakt.	<ul style="list-style-type: none">• Er is geen ruimte op de geheugenkaart. Verwijder onnodige bestanden of plaats een nieuwe kaart.• Formateer de geheugenkaart.• De geheugenkaart is defect. Koop een nieuwe geheugenkaart.• Controleer of de camera is ingeschakeld.• Laad de batterij op.• Controleer of de batterij op de juiste wijze is geplaatst.
De camera loopt vast.	Verwijder de batterij en plaats deze weer terug.
De camera wordt warm.	De camera kan warm worden tijdens het gebruik. Dit is normaal en is niet van invloed op de levensduur of prestaties van uw camera.
De flitser werkt niet.	<ul style="list-style-type: none">• Mogelijk is de flitseroptie ingesteld op Uit. (pag. 57)• In sommige modi kunt u de flitser niet gebruiken.

Situatie	Mogelijke oplossingen
Er wordt onverwachts geflitst.	De flitser wordt mogelijk geactiveerd vanwege statische elektriciteit. Dit duidt niet op een defect van de camera.
De datum en tijd zijn onjuist.	Stel de datum en tijd in bij de scherminstellingen. (pag. 124)
Het scherm of de knoppen werken niet.	Verwijder de batterij en plaats deze weer terug.
Het camerascherm reageert niet goed.	Als u de camera bij zeer lage temperaturen gebruikt, kan het camerascherm verkleuren of slecht functioneren. Voor betere prestaties van het scherm moet de camera bij normale temperaturen worden gebruikt.
Er is een fout met de geheugenkaart opgetreden.	<ul style="list-style-type: none"> • Schakel de camera uit en weer in. • Verwijder de geheugenkaart en plaats deze weer terug. • Formateer de geheugenkaart. <p>Zie 'Aandachtspunten bij gebruik van geheugenkaarten' voor meer informatie. (pag. 133)</p>
Er kunnen geen bestanden worden afgespeeld.	Als u de naam van een bestand wijzigt, kan de camera het bestand mogelijk niet afspelen (de bestandsnaam moet voldoen aan de DCF-norm). In dergelijke gevallen kunt u de bestanden op een computer afspelen.

Situatie	Mogelijke oplossingen
De foto is onscherp.	<ul style="list-style-type: none"> • Controleer of de ingestelde scherpesteloptie voor close-upfoto's geschikt is. (pag. 60) • Controleer of de lens schoon is. Reinig de lens indien nodig. (pag. 129) • Zorg ervoor dat het onderwerp zich binnen het bereik van de flitser bevindt. (pag. 142)
De kleuren in de foto zijn anders dan de daadwerkelijke kleuren.	Een onjuiste witbalans kan voor onrealistische kleuren zorgen. Selecteer de juiste witbalansoptie voor de lichtbron. (pag. 71)
De foto is te licht.	<p>De foto is overbelicht.</p> <ul style="list-style-type: none"> • Schakel de flitser uit. (pag. 57) • Pas de ISO-waarde aan. (pag. 59) • Pas de belichtingswaarde aan. (pag. 69)
De foto is te donker.	<p>De foto is onderbelicht.</p> <ul style="list-style-type: none"> • Schakel de flitser in. (pag. 57) • Pas de ISO-waarde aan. (pag. 59) • Pas de belichtingswaarde aan. (pag. 69)

Situatie	Mogelijke oplossingen
De foto's worden niet op de televisie weergegeven.	<ul style="list-style-type: none"> Controleer of de camera correct op de televisie is aangesloten met de AV-kabel. Controleer of de geheugenkaart foto's bevat.
De computer herkent de camera niet.	<ul style="list-style-type: none"> Controleer of de USB-kabel op de juiste wijze is geplaatst. Controleer of de camera is ingeschakeld. Controleer of het besturingssysteem wordt ondersteund.
De computer verbreekt de verbinding met de camera tijdens het overbrengen van bestanden.	De bestandsoverdracht kan door statische elektriciteit worden gestoord. Koppel de USB-kabel los en sluit deze weer aan.
De computer kan geen video's afspelen.	Video's kunnen mogelijk niet worden afgespeeld met bepaalde videospelers. Installeer en gebruik het programma Intelli-Studio op uw computer voor het afspelen van videobestanden die u met uw camera hebt opgenomen. (pag. 93)

Situatie	Mogelijke oplossingen
Intelli-Studio werkt niet naar behoren.	<ul style="list-style-type: none"> Sluit Intelli-Studio af en start het programma opnieuw. U kunt Intelli-Studio niet gebruiken op Macintosh-computers. Controleer of Pc-software is ingesteld op Aan in het instellingenmenu. (pag. 123) Afhankelijk van de specificaties en omgeving van de computer wordt het programma mogelijk niet automatisch gestart. Klik in dit geval op de computer op start → Alle programma's → SAMSUNG → Intelli-Studio → Intelli-Studio.
Uw televisie of computer kan geen foto's of video's weergeven die zijn opgeslagen op een SDXC-geheugenkaart.	SDXC-geheugenkaarten gebruiken het exFAT-bestandssysteem. Zorg ervoor dat het externe apparaat compatibel is met het exFAT-bestandssysteem voordat u de camera aansluit op het apparaat.
Uw computer herkent een SDXC-geheugenkaart niet.	SDXC-geheugenkaarten gebruiken het exFAT-bestandssysteem. Als u SDXC-geheugenkaarten wilt gebruiken op een Windows XP-computer, kunt u het stuurprogramma voor het exFAT-bestandssysteem downloaden en bijwerken via de website van Microsoft.

Cameraspecificaties









Beeldsensor	
Type	1/2,3" (ongeveer 7,76 mm) CCD
Effectieve pixels	Ongeveer 14,2 megapixel
Totaal aantal pixels	Ongeveer 16,4 megapixel
Lens	
Brandpuntsafstand	Schneider-KREUZNACH-lens f = 4,0-72,0 mm (equivalent aan 35mm-film: 24-432 mm)
Diafragma bereik	F3.2 (W)-F5.8 (T)
Zoom	<ul style="list-style-type: none"> Fotomodus: 1,0-18,0X (optische zoom X digitale zoom: 90,0X, optische zoom X Intelli zoom: 36,0X) Af speelmodus: 1,0-14,4X (afhankelijk van het beeldformaat)
Scherm	
Type	TFT LCD
Functionaliteit	3,0" (7,62 cm) 460K
Scherpstelling	
Type	TTL-autofocus (Centrum AF, Multi AF, Keuze AF, Tracking AF, Gezichtsdetectie AF, Slimme gez. herkenning AF), Handm. scherpstellen

Bereik		Groothoek (G)	Tele (T)
	Normaal (AF)	80 cm - oneindig	350 cm - oneindig
	Macro	5-80 cm	180-350 cm
	Auto macro	5 cm - oneindig	180 cm - oneindig
	Handm. scherpstellen	5 cm - oneindig	180 cm - oneindig
Sluittijd			
<ul style="list-style-type: none"> Auto: 1/8-1/2000 sec. Programma: 1-1/2000 sec. Handmatig: 16-1/2000 sec. Nacht: 8-1/2000 sec. 			
Belichting			
Regeling	Programma AE, Diafragmaprioriteit AE, Sluiterprioriteit AE, Handmatige belichting		
Lichtmeting	Multi, Spot, Centr. gewogen, Gezichtsdetectie		
Compensatie	±2EV (1/3 EV Stap)		
ISO-equivalent	Auto, ISO 80, ISO 100, ISO 200, ISO 400, ISO 800, ISO 1600, ISO 3200		

Flitser	
Modus	Auto, Rode ogen, Invulflits, Langz sync, Uit, Anti-rode ogen
Bereik	<ul style="list-style-type: none"> Groothoek: 0,3-3,5 m (ISO Auto) Tele: 0,5-1,9 m (ISO Auto)
Oplaadtijd	Ongeveer 4 sec.
Trillingsreductie	
Optische beeldstabilisatie (OIS)	
Effect	
Opnamemodus voor foto's	<ul style="list-style-type: none"> Fotofilter (Smart filter): Miniatuur, Vignetten, Aquarel, Olieverf, Cartoon, Kruisfilter, Schets, Sofffocus, Visoog, Oude film, Halftoonstip, Klassiek, Retro, Zoomopname Beeld aanpassen: Scherpste, Contrast, Kleurverz.
Opnamemodus voor video's	Filmfilter (Smart filter): Miniatuur, Vignetten, Halftoonstip, Schets, Visoog, Klassiek, Retro, Paleteffect 1, Paleteffect 2, Paleteffect 3, Paleteffect 4
Witbalans	
Auto witbalans, Daglicht, Bewolkt, TL-licht H, TL-licht L, Kunstlicht, Aangep. instelling, Kleurtemp.	

Datering	
Datum/tijd, Datum, Uit	
Opnemen	
Foto's	<ul style="list-style-type: none"> Modi: Smart Auto (Portret, Nachtportret, Portretfoto met tegenlicht, Nacht, Tegenl., Landschap, Wit, Natuurlijk groen, Blauwe lucht, Zonsondergang, Macro, Macro tekst, Macro kleur, Statief, Actie, Vuurwerk), Programma, Diafragma prioriteit, Sluiterprioriteit, Handmatig, Scène (Beautyshot, Nacht, Landschap, Tekst, Zon onder, Dageraad, Tegenl., Strand/sneeuw), Magisch Plus (Live Panorama, Magisch kader, Gesplitste opname, Beeld in beeld, Artistieke pen, Fotofilter) Serie: 1 opname, Continu, Bewegingsopname, AEB Timer: Uit, 10 sec, 2 sec, Dubbel (10 sec, 2 sec)
Video's	<ul style="list-style-type: none"> Modi: Intelligente scenedetectie (Landschap, Blauwe lucht, Natuurlijk groen, Zonsondergang), Film, Magisch Plus (Beeld in beeld, Filmfilter) Bestandsindeling: MP4 (H.264) (Max. opnameduur: 20 min) Formaat: 1280 X 720, 640 X 480, 320 X 240, Om te delen (Alleen WB150F/WB152F) Framesnelheid: 30fps, 15fps Sound Alive: Sound Alive Aan, Sound Alive Uit, Dempen OIS: Aan, Uit Video bewerken (intern): Opnemen onderbreken

Afspelen	
Foto's	<ul style="list-style-type: none"> Type: Eén foto, Miniaturen, Diashow met muziek en effecten, Video, Smart Album* * Smart Album-categorie: Alles, Datum, Gezichtenlijst, Best.type Bewerken: Res.wijz, Draaien, Beeld aanpassen, Smart filter, Bijsnijden Effect: Beeld aanpassen (Helderheid, Contrast, Kleurverz., ACB, Gezichtretouch., Anti-rode ogen), Smart filter (Normaal, Miniatuur, Vignetten, Aquarel, Olieverf, Cartoon, Kruisfilter, Schets, Softfocus, Visoog, Oude film, Halftoonstip, Klassiek, Retro, Zoomopname)
Video's	Bewerken: foto's maken, tijd bijsnijden
Opslag	
Media	<ul style="list-style-type: none"> Intern geheugen: Ongeveer 18 MB Extern geheugen (optioneel): SD-kaart (1-2 GB gegarandeerd), SDHC-kaart (tot 32 GB gegarandeerd), SDXC-kaart (tot 64 GB gegarandeerd) <p>De interne geheugencapaciteit kan van deze specificaties afwijken.</p>
Bestandsindeling	<ul style="list-style-type: none"> Foto: JPEG (DCF), EXIF 2.21, DPOF 1.1, PictBridge 1.0 Videoclip: MP4 (Video: MPEG-4.AVC/H.264, Audio: AAC)

		Voor SD kaart van 1 GB: Aantal foto's			
		Superhoog	Hoog	Normaal	
Beeldformaat		4320 X 3240	144	259	381
		4320 X 2880	162	287	423
		4320 X 2432	190	343	498
		3648 X 2736	201	353	519
		2832 X 2832	246	435	630
		2592 X 1944	386	686	950
		1984 X 1488	624	1065	1404
		1920 X 1080	846	1373	1993
		1024 X 768	1817	2809	3433
Deze waarden zijn gemeten onder de standaardcondities van Samsung en kunnen variëren, afhankelijk van opnameomstandigheden en camera-instellingen.					

Draadloos netwerk (Alleen WB150F/WB152F)

Delen op sociale netwerken, E-mail, MobileLink, Externe zoeker, SkyDrive, Automatische back-up, TV Link, Verificatiebrowser, Wi-Fi Direct

Interface

Digitale uitvoer	USB 2.0
Audio-invoer/- uitvoer	Interne luidspreker (mono), microfoon (mono)
Video-uitvoer	A/V: NTSC, PAL (instelbaar)
Gelijkstroom aansluiting	5 V

Voedingsbron

Oplaadbare batterij	Lithium-ionbatterij (SLB-10A, 1030 mAh)
Connectortype	Micro USB (5-pins)

Afhankelijk van uw regio kan de voedingsbron verschillen.

Afmetingen (B x H x D)

106,5 x 59,9 x 23,4 mm (zonder uitsteeksels)

Gewicht

- WB150/WB151/WB152: 187,9 g (zonder batterij en geheugenkaart)
- WB150F/WB152F: 188,2 g (zonder batterij en geheugenkaart)

Bedrijfstemperatuur

0-40 °C

Bedrijfsluchtvochtigheid

5-85 %

Software

Intelli-Studio

Specificaties kunnen zonder kennisgeving worden gewijzigd voor betere prestaties.

Automatische contrastverbetering (ACB)

Deze functie verbetert automatisch het contrast van uw beelden wanneer het onderwerp tegenlicht heeft of als er veel contrast is tussen uw onderwerp en de achtergrond.

Opnamereeks met verschillende belichtingen (AEB)

Deze functie maakt automatisch meerdere beelden met verschillende belichtingen om u te helpen een goedbelicht beeld te maken.

Autofocus (AF)

Een systeem dat automatisch de camera lens scherpstelt op het onderwerp. Uw camera gebruikt het contrast om automatisch scherp te stellen.

Diafragma

Het diafragma bepaalt de hoeveelheid licht die de sensor van de camera bereikt.

Bewegingsonscherpte (vaag)

Als de camera wordt bewogen wanneer de sluiters is geopend, kan het volledige beeld vaag lijken. Dit komt vaker voor wanneer de sluitertijd laag is. Voorkom bewegingsonscherpte door de gevoeligheid te verhogen, de flitser te gebruiken of een hogere sluitertijd. U kunt ook een statief of de DIS- of OIS-functie gebruiken om de camera te stabiliseren.

Compositie

Met compositie wordt de plaatsing van de verschillende elementen in het beeld bedoeld. Meestal levert een compositie volgens de regel van derden een plezierig resultaat.

DCF (Design rule for Camera File system)

Een specificatie voor het definiëren van een bestandsindeling en bestandssysteem voor digitale camera's die is ontwikkeld door de Japan Electronics and Information Technology Industries Association (JEITA).

Scherptediepte

De afstand tussen het dichtstbijzijnde en verste punt waarop kan worden scherpgesteld in een foto. De scherptediepte verschilt per diafragma, brandpuntsafstand en afstand tussen de camera en het onderwerp. Als u bijvoorbeeld een kleiner diafragma selecteert, wordt de scherptediepte vergroot en wordt de achtergrond van een compositie vaag.

Digitale zoom

Een functie die op kunstmatige wijze de beschikbare hoeveelheid zoom met de zoomlens vergroot (optisch zoomen). Als u de digitale zoomfunctie gebruikt, wordt de beeldkwaliteit minder wanneer de vergroting wordt verhoogd.

Digitale afdrukbestelling (DPOF)

Een indeling voor het schrijven van afdrukgegevens, zoals geselecteerde beelden en het aantal afdrukken, op een geheugenkaart. Printers die compatibel zijn met DPOF, soms verkrijgbaar in fotowinkels, kunnen de informatie lezen van de kaart voor eenvoudig afdrukken.

Belichtingswaarde (EV)

Alle combinaties van de camera-sluitertijd en diafragma die resulteren in dezelfde belichting.

EV-compensatie

Met deze functie kunt u snel de belichtingswaarde aanpassen die wordt berekend door de camera, in beperkte stappen, om de belichting van uw foto's te verbeteren. Stel de EV-compensatie in op -1,0 EV om de waarde een stap donkerder in te stellen en op 1,0 EV om de waarde een stap lichter te maken.

Exif (Exchangeable Image File Format)

Een specificatie voor het definiëren van een beeldbestandsindeling voor digitale camera's die is gemaakt door de Japan Electronic Industries Development Association (JEIDA).

Belichting

De hoeveelheid licht die de sensor van de camera mag bereiken. Belichting wordt bepaald door een combinatie van sluitertijd, diafragma en ISO-waarde.

Flitser

Een flitslamp die ervoor zorgt dat er voldoende belichting is in omstandigheden met weinig licht.

Brandpuntsafstand

De afstand van het brandpunt van de lens tot het beeldvlak (in millimeters). Grotere brandpuntsafstanden resulteren in een kleinere beeldhoek en een grotere weergave van het onderwerp. Kleinere brandpuntsafstanden resulteren in een grotere beeldhoek.

Histogram

Een grafische weergave van de helderheid van een beeld. De horizontale as stelt de helderheid voor en de verticale as het aantal pixels. Hoge pieken aan de linkerkant (te donker) en aan de rechterkant (te licht) op het histogram geven aan dat een foto niet goed is belicht.

H.264/MPEG-4

Een video-indeling met hoge compressie die is ontwikkeld door de internationale standaardisatieorganisaties ISO/IEC en ITU-T. Deze codec zorgt ervoor dat goede videokwaliteit wordt geleverd met lage bitsnelheden ontwikkeld door het Joint Video Team (JVT).

Beeldsensor

Het fysieke deel van een digitale camera die een fotosite bevat voor elke pixel in het beeld. Elke fotosite neemt de helderheid van het licht op dat de fotosite bereikt tijdens een belichting. Algemene sensortypen zijn CCD (Charge-coupled Device) en CMOS (Complementary Metal Oxide Semiconductor).

ISO-waarde

De gevoeligheid van een camera voor licht, gebaseerd op de equivalente filmsnelheid gebruikt in een filmcamera. Met hogere ISO-waarden gebruikt de camera een hogere sluitertijd, waardoor vervaging kan worden verminderd die wordt veroorzaakt door het bewegen van de camera en weinig licht. Beelden met een hoge gevoeligheid zijn echter veel gevoeliger voor ruis.

JPEG (Joint Photographic Experts Group)

Een lossy-methode van compressie voor digitale beelden. JPEG-beelden worden gecomprimeerd om de algehele bestandsgrootte te verminderen met minimale afname van de beeldresolutie.

LCD (Liquid Crystal Display)

Een visuele display die algemeen wordt gebruikt in consumenten elektronica. Dit display heeft een aparte achtergrondverlichting nodig zoals CCFL of LED, om kleuren te kunnen reproduceren.

Macro

Met deze functie kunt u close-upfoto's maken van zeer kleine voorwerpen. Als u de macrofunctie gebruikt, kan de camera goed scherpe foto's maken van kleine voorwerpen met een verhouding op bijna ware grootte (1:1).

Lichtmeting

De lichtmeting heeft betrekking op de manier waarop een camera de hoeveelheid licht meet om de belichting in te stellen.

MJPEG (Motion JPEG)

Een video-indeling die wordt gecomprimeerd als een JPEG-beeld.

Ruis

Verkeerd geïnterpreteerde pixels in een digitaal beeld die mogelijk worden weergegeven als verkeerd geplaatste of willekeurige, heldere pixels. Ruis treedt meestal op wanneer foto's worden gemaakt met een hoge gevoeligheid of wanneer de gevoeligheid automatisch wordt ingesteld op een donkere locatie.

OIS (Optical Image Stabilization; Optische beeldstabilisatie)

Deze functie compenseert in real-time trillingen en schudden tijdens de opname. Er treedt geen kwaliteitsvermindering van het beeld op in vergelijking met de functie Digitale beeldstabilisatie.

Optische zoom

Dit is een algemene zoomfunctie waarmee beelden kunnen worden vergroot met een lens en waarmee de beeldkwaliteit niet vermindert.

Quality

Een uitdrukking van het compressieniveau dat is gebruikt in een digitaal beeld. Beelden met een hogere kwaliteit hebben een lager compressieniveau, wat meestal resulteert in grotere bestanden.

Resolutie

Het aantal pixels in een digitaal beeld. Beelden met hoge resolutie bevatten meer pixels en bevatten meer details dan beelden met lage resolutie.

Sluittijd

De sluitertijd is de hoeveelheid tijd die nodig is om de sluit te openen en te sluiten. Dit is een belangrijke factor voor de helderheid van een foto, aangezien hiermee de hoeveelheid licht wordt geregeld die door het diafragma op de beeldsensor valt. Met een kortere sluitertijd valt er minder licht naar binnen en wordt de foto donkerder, maar is het ook eenvoudiger om de beweging van het onderwerp te bevrozen.

Vignetten

Een vermindering van de helderheid of de verzadiging van een beeld bij de randen in vergelijking met het midden van het beeld. Vignetten kan de aandacht richten op onderwerpen die in het midden van een beeld zijn geplaatst.

Witbalans (kleurbalans)

Een aanpassing van de intensiteit van kleuren (meestal de primaire kleuren rood, groen en blauw) in een beeld. Het doel van het aanpassen van de witbalans, of kleurbalans, is de kleuren van een beeld correct weergeven.



**Correcte afvoer van dit product
(inzameling en recycling van elektrische en
elektronische apparatuur)**

(Van toepassing in de Europese Unie en andere Europese landen waar afval gescheiden wordt ingezameld.)

Dit merkteken op het product, de accessoires of het informatiemateriaal duidt erop dat het product en zijn elektronische accessoires (bv. lader, headset, USB-kabel) niet met ander huishoudelijk afval verwijderd mogen worden aan het einde van hun gebruiksduur. Om mogelijke schade aan het milieu of de menselijke gezondheid door ongecontroleerde afvalverwijdering te voorkomen, moet u deze artikelen van andere soorten afval scheiden en op een verantwoorde manier recycleren, zodat het duurzame hergebruik van materiaalbronnen wordt bevordert. Huishoudelijke gebruikers moeten contact opnemen met de winkel waar ze dit product hebben gekocht of met de gemeente waar ze wonen om te vernemen waar en hoe ze deze artikelen milieuvriendelijk kunnen laten recycleren. Zakelijke gebruikers moeten contact opnemen met hun leverancier en de algemene voorwaarden van de koopovereenkomst nalezen. Dit product en zijn elektronische accessoires mogen niet met ander bedrijfsafval voor verwijdering worden gemengd.



PlanetFirst duidt op het streven van Samsung Electronics naar een duurzame ontwikkeling en sociale verantwoordelijkheid door middel van een milieubewuste bedrijfsvoering.



Correcte afvoer van de batterijen in dit product

(Van toepassing op de Europese Unie en andere Europese landen met afzonderlijke inzamelingsystemen voor accu's en batterijen)

Dit merkteken op de accu, gebruiksaanwijzing of verpakking geeft aan dat de accu in dit product aan het einde van de levensduur niet samen met ander huishoudelijk afval mag worden weggegooid. De chemische symbolen Hg, Cd of Pb geven aan dat het kwik-, cadmium- of loodgehalte in de accu hoger is dan de referentieniveaus in de Richtlijn 2006/66/EC. Indien de gebruikte accu niet op de juiste wijze wordt behandeld, kunnen deze stoffen schadelijk zijn voor de gezondheid van mensen of het milieu.

Ter bescherming van de natuurlijke hulpbronnen en ter bevordering van het hergebruik van materialen, verzoeken wij u afgedankte accu's en batterijen te scheiden van andere soorten afval en voor recycling aan te bieden bij het gratis inzamelingsstelsel voor accu's en batterijen in uw omgeving.

Deze apparatuur mag in alle EU-landen worden gebruikt.
In Frankrijk mag deze apparatuur alleen binnenshuis worden gebruikt.



Declaration of Conformity

Product details

For the following

Product : DIGITAL CAMERA

Model(s) : WB150F, WB152F

Declaration & Applicable standards

We hereby declare that the product(s) above is(are) in compliance with the essential requirements and other provisions of the R&TTE Directive (1999/5/EC), the Low Voltage Directive (2006/95/EC) and the Electromagnetic Compatibility Directive (2004/108/EC) by application of:

EN 60950-1:2006+A1:2010	EN 55024:1998+A1:2001+A2:2003
EN 55022:2006+A1 :2007	EN 61000-3-2:2006 +A1:2009 +A2:2009
EN 61000-3-3:2008	EN 300 328 v1.7.1
EN 301 489-1 v1.8.1	EN 301 489-17 V2.1.1
EN62311 :2008	

and the Eco-Design Directive (2009/125/EC) implemented by Regulations (EC) No 278/2009 for external power supplies.

Representative in the EU

Samsung Electronics Euro QA Lab. (YEAR TO BEGIN AFFIXING CE MARKING 2011)
Blackbushe Business Park
Saxony Way, Yateley, Hampshire
GU46 6GG, UK

21 October, 2011

(Place and date of issue)

Joong-Hoon Choi / Lab. Manager

(Name and signature of authorized person)

* This is not the address of Samsung Service Centre. For the address or the phone number of Samsung Service Centre, see the warranty card or contact the retailer where you purchased your product.

Verklaring in officiële talen

Land	Verklaring
Cesky	Samsung Electronics tímto prohlašuje, že tento digitální fotoaparát je ve shodě se základními požadavky a dalšími příslušnými ustanoveními směrnice 1999/5/ES.
Dansk	Samsung Electronics erklærer herved, at digitale kameraer overholder de væsentlige krav og øvrige relevante krav i direktiv 1999/5/EF.
Deutsch	Hiermit erklärt Samsung Electronic, dass sich die Digitalkamera in Übereinstimmung mit den grundlegenden Anforderungen und den übrigen einschlägigen Bestimmungen der Richtlinie 1999/5/EG befindet.
Eesti	Käesolevaga kinnitab Samsung Electronics digitaalkamera vastavust direktiivi 1999/5/EÜ põhinõuetele ja nimetatud direktiivist tulenevatele teistele asjakohastele sätetele.
English	Hereby, Samsung Electronics declares that this digital camera is in compliance with the essential requirements and other relevant provisions of Directive 1999/5/EC.
Español	Por medio de la presente Samsung Electronics declara que la cámara digital cumple con los requisitos esenciales y cualesquiera otras disposiciones aplicables o exigibles de la Directiva 1999/5/CE.
Ελληνική	ΜΕ ΤΗΝ ΠΑΡΟΥΣΑ η Samsung Electronics ΔΗΛΩΝΕΙ ΟΤΙ η ψηφιακή φωτογραφική μηχανή ΣΥΜΜΟΡΦΩΝΕΤΑΙ ΠΡΟΣ ΤΙΣ ΟΥΣΙΩΔΕΙΣ ΑΠΑΙΤΗΣΕΙΣ ΚΑΙ ΤΙΣ ΛΟΙΠΕΣ ΣΧΕΤΙΚΕΣ ΔΙΑΤΑΞΕΙΣ ΤΗΣ ΟΔΗΓΙΑΣ 1999/5/ΕΚ.
Français	Par la présente Samsung Electronic déclare que l'appareil photo numérique est conforme aux exigences essentielles et aux autres dispositions pertinentes de la directive 1999/5/CE.
Italiano	Con la presente Samsung Electronicsdichiara che questa fotocamera digitale è conforme ai requisiti essenziali e alle altre disposizioni stabilite dalla Direttiva 1999/5/CE.
Latviski	Ar šo Samsung Electronics deklarē, ka digitālā kamera atbilst Direktīvas 1999/5/EK būtiskajām prasībām un citiem ar to saistītajiem noteikumiem.
Lietuvių	Šiuo Samsung Electronics deklaruoja, kad šis skaitmeninis fotoaparatas, atitinka esminius reikalavimus ir kitas 1999/5/EB Direktyvos nuostatas.
Nederlands	Hierbij verklaart Samsung Electronics dat de digitale camera in overeenstemming is met de essentiële eisen en de andere relevante bepalingen van richtlijn 1999/5/EG.

Land	Verklaring
Malti	Hawnhekk, Samsung Electronics, tiddikjara li din il-kamera diġitali hi konformi mar-rekwiżiti essenzjali u ma' dispożizzjonijiet rilevanti oħrajn ta' Direttiva 1999/5/KE.
Magyar	A Samsung Electronics kijelenti, hogy ez a digitális fényképezőgép megfelel az 1999/5/EK irányelv alapvető követelményeinek és egyéb vonatkozó előírásainak.
Polski	Niniejszym firma Samsung Electronics oświadcza, że ten aparat cyfrowy jest zgodny z zasadniczymi wymogami oraz pozostałymi stosownymi postanowieniami Dyrektywy 1999/5/WE.
Português	Samsung Electronics declara que esta câmera digital está conforme os requisitos essenciais e outras disposições da Directiva 1999/5/CE.
Slovensko	Samsung Electronics izjavlja, da je ta digitalni fotoaparát v skladu z bistvenimi zahtevami in ostalimi relevantnimi določili direktive 1999/5/ES.
Slovensky	Samsung Electronics týmto vyhlasuje, že tento digitálny fotoaparát spĺňa základné požiadavky a všetky príslušné ustanovenia Smernice 1999/5/ES.
Suomi	Samsung Electronics vakuuttaa täten että tämä digitaalikamera on direktiivin 1999/5/EY oleellisten vaatimusten ja sitä koskevien direktiivin muiden ehtojen mukainen.
Svenska	Härmed intygar Samsung Electronicsatt dessa digitalkameror står i överensstämmelse med de väsentliga egenskapskrav och övriga relevanta bestämmelser som framgår av direktiv 1999/5/EG.
Български	С настоящото Samsung Electronics декларира, че този цифров фотоапарат е в съответствие със съществените изисквания и другите приложими разпоредби на Директива 1999/5/EK.
Română	Prin prezenta, Samsung Electronics, declară că această cameră foto digitală este în conformitate cu cerințele esențiale și alte prevederi relevante ale Directivei 1999/5/CE.
Norsk	Samsung Electronicserklærer herved at dette digitalkameraet er i samsvar med de grunnleggende krav og øvrige relevante krav i direktiv 1999/5/EF.
Türkiye	Bu belge ile, Samsung Electronics bu dijital kameranın 1999/5/EC Yönetmeliğinin temel gerekliliklerine ve ilgili hükümlerine uygun olduğunu beyan eder.
Íslenska	Hér með lýsir Samsung Electronics því yfir að þessi stafræna myndavél sé í samræmi við grunnkröfur og önnur ákvæði tilskipunar 1999/5/EB.

Index

A

Aansluiten op een computer

- Mac 97
- Windows 92

Afdruk 125

AF-geluid 122

AF-hulplampje

- Instellingen 125
- Locatie 16

AF-lamp 125

Af speelknop 18

Af speelmodus 77

Afzonderlijke beelden uit een video opslaan 86

Automatische back-up 113

Automatische contrastverbetering (ACB)

- Afspeelmodus 89
- Opnamemodus 70

A/V-poort 16

B

Batterij

- Let op 135
- Opladen 20
- Plaatsen 19

Beautyshot-modus 38

Beeldaanpassing

- ACB 89
- Contrast
- Afspeelmodus 89
- Opnamemodus 74

Helderheid

- Afspeelmodus 89
- Opnamemodus 69

Kleurverzadiging

- Afspeelmodus 89
- Opnamemodus 74

Rode ogen 90

Scherpte 74

Beeldkwaliteit 55

Beginafbeelding 122

Belichting 69

Bestanden beveiligen 81

Bestanden overbrengen

- Automatische back-up 113
- Email 106
- Mac 97
- Windows 92

Bestanden weergeven

- Diashow 84
- Miniaturen 80
- Panoramafoto's 84
- Smart Album 79
- Televisie 91

Bestanden wissen 81

Bewegingsopname 73

C

Camera loskoppelen 96

Cameraonderhoud 129

Cameraspecificaties 141

Contrast

- Afspeelmodus 89
- Opnamemodus 74

D

Datum/tijd aanpassen 124

Diafragmawaarde 40

Diashow 84

Digitale afdrukbestelling (DPOF) 90

Digitale zoom 29

Draadloos netwerk 100

Draaien 87

E

Externe zoeker 110

F

Filmmodus 51

Flitser

- Anti-rode ogen 58
- Auto 57
- Invulflits 58
- Langzame synchronisatie 58
- Off 57
- Rode ogen 58

Formatteren 125

Foto's afdrukken 98

Foto's bewerken 87

Foutmeldingen 127

Functieknop 18

G

Geheugenkaart

- Aandachtspunt 133
- Plaatsen 19

Geluidsinstellingen 27

Gezichten retoucheren

- Af speelmodus 90
- Opnamemodus 38

Gezichtsdetectie 64

H

Handmatige modus 43

Helderheid

- Af speelmodus 89
- Opnamemodus 69

Helderheid scherm 123

I

Instellingen 124

Intelligente
scènedetectiemodus 52

Intelligent zoomen 30

Intelli-studio 94

ISO-waarde 59

K

Kleurverzadiging

- Af speelmodus 89
- Opnamemodus 74

Knipperen 66

L

Lichtmeting

- Centr. gewogen 70
- Multi 70
- Spot 70

Live Panoramamodus 44

M

Macro

- Auto macro 61
- Handm. scherpstellen 61
- Macro 61

Menuknop 18

Mijn ster

- Annuleren 79
- Classificeren 78
- Registreren 67

Miniaturen 80

Modus Diafragma prioriteit 41

Modusdraaiknop 17

Modus Magisch kader 45

Modus Magisch Plus

- Artistiek pens. 48
- Beeld in beeld 46
- Filmfilter 50
- Fotofilter 49
- Gesplitste opname 46
- Live Panorama 44
- Magisch kader 45

O

Ontspanknop 16

Ontspanknop half
indrukken 32

Opladen 20

Opnamereeks met
verschillende belichtingen
(AEB) 73

Optionele accessoires 15

Optische beeldstabilisatie
(OIS) 31

P

PictBridge 98

Pictogrammen
Afspeelmodus 77
Opnamemodus 23

Portretten maken

Anti-rode ogen 58
Beautyshot-modus 38
Gezichtsdetectie 64
Knipperen 66
Rode ogen 58
Slimme gez.herkenning 66
Smile shot 65
Zelfportret 65

Power-knop 16

Programmamodus 39

R

Reinigen

Camerabody 129
Lens 129
Scherm 129

Reset 125

Resolutie

Afspeelmodus 87
Opnamemodus 54

Richtlijn 122

Rode ogen

Afspeelmodus 90
Opnamemodus 57

S

Scènemodus 37

Schermtipe 26

Scherpstelgebied

Centrum AF 63
Keuze AF 63
Multi AF 63
Tracking AF 63

Scherpte 74

Serieopnamen

Continu 73
Motion Capture 73
Opnamereeks met
verschillende belichtingen
(AEB) 73

Servicecenter 138

Slimme gez.herkenning 66

Sluiterprioriteit, modus 42

Smart Album 79

Smart Auto-modus 35

Smart filter

Afspeelmodus 88
Opnamemodus voor foto's 49
Video-opname, modus 50

Smile shot 65

Snel tonen 123

Spaarstand 123

Statiefbevestigingspunt 16

Statuslampje 17

T

Taalinstellingen 124

Tijdinstellingen 21

Tijdzone-instellingen 21, 124

Timer

- Opnamemodus 56
- Timerlampje 16

TV Link 115

U

Uitpakken 15

USB-poort 16

V

Vergroten 83

Video 123

- Afspeelmodus 85
- Opnamemodus 51

Video's bewerken

- Bijsnijden 86
- Opnemen 86

W

Website

- Foto's of video's uploaden 104
- Openen 104

Witbalans 71

Z

Zelfportret 65

Zoom

- Zoomfunctie gebruiken 29
- Zoomgeluidinstellingen 75
- Zoomknop 17



Raadpleeg voor klantenservice of bij vragen de garantie-informatie die met het product is meegeleverd of bezoek onze website www.samsung.com.

