

# CASIO®

D

Digitale camera

# EX-S200

## Gebruiksaanwijzing

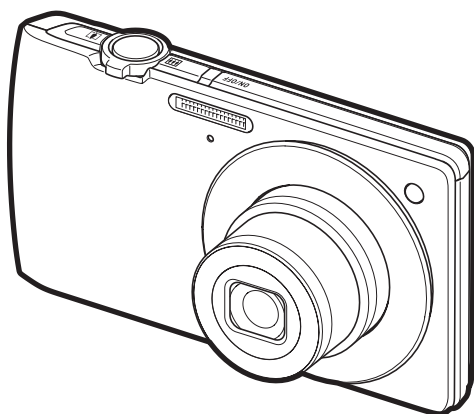

Dank u wel voor het aankopen van dit CASIO product.

- Voordat u deze gebruiksaanwijzing gebruikt, dient u eerst de voorzorgsmaatregelen te lezen.
- Houd de gebruiksaanwijzing op een veilige plaats voor latere naslag.
- Bezoek de officiële EXILIM Website op <http://www.exilim.com/> voor de meest recente informatie met betrekking tot dit product.

Klik hier om naar “Het onderste uit de kan halen met Dynamic Photo” te gaan!

Dynamic Photo

# EXILIM

## Uitpakken

Terwijl u de camera uitpakt dient u te controleren dat alle hieronder getoonde items aanwezig zijn. Mocht er iets missen, neem dan contact op met de winkel waar het apparaat gekocht was.

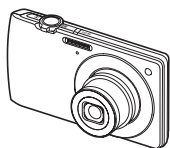

Digitale camera

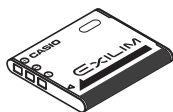

Oplaadbare lithium-ion  
accu (NP-120)

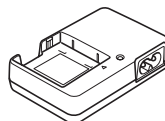

Acculader (BC-120L)

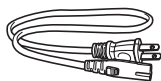

Netsnoer



Riem

Bevestigen van de polsriem aan de camera.

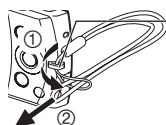

Bevestig de polsriem  
hier.



USB kabel

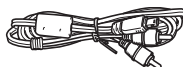

AV kabel



CD-ROM

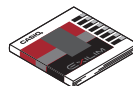

Basisreferentie

## Lees dit eerst!

- De inhoud van deze handleiding en de meegeleverde Basisreferentie zijn onder voorbehoud en kunnen zonder voorafgaande mededeling worden veranderd.
- De inhoud van deze handleiding is bij elke stap van het productieproces gecontroleerd. Neem a.u.b. contact op met ons mocht u iets opmerken dat twijfelachtig of fout, enz. is.
- Het kopiëren van een gedeelte of de volledige inhoud van deze gebruiksaanwijzing is verboden. Behalve voor uw persoonlijke gebruik is het gebruik van de inhoud van deze handleiding zonder de uitdrukkelijke toestemming van CASIO COMPUTER CO., LTD. verboden onder de wetgeving ten aanzien van auteursrechten.
- CASIO COMPUTER CO., LTD. zal niet aansprakelijk worden gesteld voor schade en of verliezen opgelopen door u of door derden die voortvloeien uit het gebruik van dit product.
- CASIO COMPUTER CO., LTD. zal niet aansprakelijk worden gesteld voor schade, verloren gegane winsten of eisen door derden die voortvloeien uit het gebruik van Photo Transport, Dynamic Photo Manager of YouTube Uploader for CASIO.
- CASIO COMPUTER CO., LTD. zal niet aansprakelijk worden gesteld voor schade of verloren gegane winsten opgelopen door het verlies van de geheugeninhoud als gevolg van een defect, reparaties of andere redenen.
- Merk op dat de voorbeeldschermen en productafbeeldingen in deze gebruiksaanwijzing ietwat kunnen afwijken van de schermen en de configuratie van de camera in werkelijkheid.

### LCD paneel

Het vloeibaar kristal (LCD) paneel van het beeldscherm maakt gebruik van precisietechnologie die voorziet in een beeldpunt opbrengst van meer dan 99,99%. Dit betekent dat een heel klein aantal beeldpunten mogelijk niet zal branden of juist altijd zal branden. Dit komt door de karakteristieken van het vloeibaar kristal (LCD) paneel en duidt niet op een defect.

### **Maak een paar testfoto's**

Voordat u de uiteindelijke opname maakt is het verstandig een testopname te maken om er zeker van te zijn dat de camera op de juiste wijze opneemt.

# Inhoudsopgave

Uitpakken . . . . .	2
Lees dit eerst! . . . . .	3
Algemene gids . . . . .	9
Inhoud van het beeldscherm . . . . .	11
■ Configureren van instellingen op het beeldscherm . . . . .	13

## ■ Snelstartgids 14

---

Wat is een digitale camera? . . . . .	14
Wat kunt u doen met uw CASIO camera . . . . .	15
Laad voor het gebruik eerst de accu op. . . . .	16
■ Opladen van de accu . . . . .	16
■ Plaatsen van de accu . . . . .	17
Configureren van de basisinstellingen bij de eerste maal dat u de camera inschakelt . . . . .	19
Klaar maken van een geheugenkaart . . . . .	20
■ Ondersteunde geheugenkaarten . . . . .	20
■ Inleggen van een geheugenkaart . . . . .	21
■ Formatteren (resetten) van een nieuwe geheugenkaart . . . . .	22
In- en uitschakelen van de camera . . . . .	23
■ Inschakelen van de spanning . . . . .	23
■ Uitschakelen van de camera . . . . .	23
De camera op de juiste wijze vasthouden . . . . .	24
Opnemen van een foto . . . . .	25
■ Selecteren van een automatische opnamemodus . . . . .	25
■ Opnemen van een foto . . . . .	26
Bekijken van foto's . . . . .	29
Wissen van Foto's en Films . . . . .	30
■ Wissen van een enkel bestand . . . . .	30
■ Wissen van specifieke bestanden . . . . .	31
■ Wissen van alle bestanden . . . . .	31
Voorzorgsmaatregelen voor het opnemen van foto's . . . . .	32
■ Beperkingen ten aanzien van de autofocus . . . . .	32

## ■ Foto leerprogramma 33

---

Gebruiken van het controlepaneel . . . . .	33
Veranderen van de beeldgrootte . . . . . (Formaat) . . . . .	34
Gebruiken van de flitser . . . . . (Flits) . . . . .	38
Selecteren van een scherpstelmodus . . . . . (Scherpstellen) . . . . .	40
Specificeren van het Autofocus gebied . . . . . (AF gebied) . . . . .	43
Gebruiken van de zelfontspanner . . . . . (Zelfontspanner) . . . . .	45
Gebruiken van gezichtsdetectie . . . . . (Gezichtsdetec.) . . . . .	46
Opnemen met zoom . . . . .	47
■ Betekenis van de zoomstaafindicator . . . . .	48
■ Zoomen met een minimaal verlies in de fotoresolutie . . . . . (SR Zoom) . . . . .	49

## ■ Opnemen van filmbeelden en geluid 50

Opnemen van een film . . . . .	50
Gebruiken van vooropname Film . . . . .	52
Opnemen van een foto terwijl u een film aan het opnemen bent . . . . .	53
Alleen opnemen van het geluid . . . . . (Spraa kopname) . . . . .	53
■ Weergeven van een geluidso pname . . . . .	54

## ■ Gebruiken van BEST SHOT 55

Wat behelst BEST SHOT? . . . . .	55
■ Enkele voorbeeldscènes . . . . .	55
Opnemen van een beeld met BEST SHOT . . . . .	55
■ Uw eigen BEST SHOT instellingen creëren . . . . .	58
Opnemen van ID foto's . . . . .	59
Opnemen van beelden van Visitekaartjes en documenten . . . . .	60
Opnemen van een Zelfportret . . . . .	61
Isoleren van bewegende onderwerpen . . . . . (Multimotion Beelden) . . . . .	62

## ■ Geavanceerde instellingen 63

Gebruiken van menu's op het scherm . . . . .	63
OPNAME modus instellingen . . . . . (OPNAME) . . . . .	65
■ Verminderen van de effecten van het bewegen van de camera of het bewegen van het onderwerp . . . . . (Anti Shake) . . . . .	65
■ Gebruiken van Doorlopende sluiters . . . . . (Doorlopend) . . . . .	66
■ Weergeven van een schermraster . . . . . (Raster) . . . . .	67
■ Gebruiken van het Autofocus hulplamp . . . . . (AF Assist. Lamp) . . . . .	67
■ Veranderen van de vorm van het Scherpstelkader . . . . . (Scherpstelkader) . . . . .	68
■ Gebruiken van de automatische sluiters . . . . . (Automatische sluiters) . . . . .	69
■ Configureren van de default instellingen bij inschakelen van de spanning . . . . . (Geheugen) . . . . .	73
Beeldkwaliteit instellingen . . . . . (Kwaliteit) . . . . .	74
■ Maakt Super Resolutie kwaliteit mogelijk voor foto's . . . . . (SR Kwaliteit) . . . . .	74
■ Zoomen met een minimaal verlies in de fotoresolutie . . . . . (SR Zoom) . . . . .	74
■ Specificeren van de Fotobeeld Kwaliteit . . . . . (Kwaliteit (Foto)) . . . . .	74
■ Opnemen van mooie beelden van mensen en landschap . . . . . (Effect) . . . . .	75
■ Corrigeren van de beeldhelderheid . . . . . (EV verschuiving) . . . . .	77
■ Bijstellen van de witbalans . . . . . (Witbalans) . . . . .	78
■ Specificeren van de ISO gevoeligheid . . . . . (ISO) . . . . .	79
■ Optimaliseren van de helderheid van het beeld . . . . . (Belichting) . . . . .	80
■ Gebruiken van ingebouwde Kleurenfilters . . . . . (Kleurenfilter) . . . . .	80

## ■ Bekijken van Foto's en Films

81

Bekijken van foto's . . . . .	81
Bekijken van een film . . . . .	81
■ Monteren van een film op de camera . . . . . (Filmbewerking) . . . . .	82
Bekijken van doorlopende sluitbeelden . . . . .	84
■ Wissen van doorlopende sluitbeelden . . . . .	85
■ Opdelen van een doorlopende sluitergroep . . . . .	85
Inzoomen op een beeld op het scherm . . . . .	86
Tonen van het beeldmenu . . . . .	87
Weergeven van beelden op het kalenderscherm . . . . .	87
Bekijken van Foto's en Films op een televisiescherm . . . . .	88

## ■ Andere weergavefuncties

(WEERGAVE) 90

Gebruiken van het WEERGAVE paneel . . . . .	90
Weergeven van een Diashow (Slideshow) op de camera . . . . . (Diashow) . . . . .	92
■ Opslaan van muziek van uw computer naar het geheugen van de camera . . . . .	93
Toepassen van een Artistiek effect . . . . . (Kunsteffect) . . . . .	95
Selecteren van beelden om af te drukken . . . . . (DPOF afdr.) . . . . .	95
Beschermen van een bestand tegen wissen . . . . . (Beveiligen) . . . . .	96
Bewerken van de datum en de tijd van een beeld . . . . . (Datum/Tijd) . . . . .	97
Roteren van een beeld . . . . . (Rotatie) . . . . .	97
Heraanpassen van de afmetingen van een foto . . . . . (Form. Aanpassen) . . . . .	98
Trimmen van een foto . . . . . (Trimmen) . . . . .	98
Toevoegen van geluid aan een foto . . . . . (Dubben) . . . . .	99
■ Weergeven van een foto met geluid . . . . .	99
Kopiëren van bestanden . . . . . (Kopiëren) . . . . .	100

## ■ Dynamische Foto

101

Creëren van een onderwerpbeeld dat ingevoegd wordt . . . . . (Dynamische Foto) . . . . .	101
■ Extraheren van tekst van een beeld . . . . .	104
Toevoegen van een onderwerp aan een Foto of Film (Dynamische Foto) . . . . .	105
■ Bekijken van een Dynamisch Foto . . . . . (Dynamisch Fotobestand) . . . . .	106
Converteren van een Dynamische Foto Stilbeeld naar een Film . . . . . (Filmconverter) . . . . .	107

## ■ Afdrukken

108

Afdrukken van foto's . . . . .	108
Direct aansluiten op een printer die compatibel is met PictBridge . . . . .	109
Gebruiken van DPOF om beelden te specificeren die afgedrukt dienen te worden en het aantal afdrukken . . . . .	111

Wat u kunt doen m.b.v. een computer...	114
Gebruiken van de camera met een Windows computer	115
■ Bekijken en opslaan van beelden op een computer	116
■ Weergeven van films	119
■ Uploaden van filmbestanden naar YouTube	120
■ Oversturen van beelden van uw computer naar het geheugen van de camera	122
■ Geef Dynamische Foto beelden weer op uw EXILIM, op een computer of op een zaktelefoon	124
■ Bekijken van gebruikersdocumentatie (PDF bestanden)	124
■ Gebruikersregistratie	124
Gebruiken van de camera met een Macintosh computer	125
■ Aansluiten van de camera op uw computer en opslaan van bestanden	125
■ Automatisch oversturen van beelden en ze beheren op uw Macintosh	128
■ Weergeven van een film	128
■ Bekijken van gebruikersdocumentatie (PDF bestanden)	129
■ Gebruikersregistratie	129
Gebruiken van een Eye-Fi draadloze SD geheugenkaart om beelden over te sturen (Eye-Fi)	129
Bestanden en mappen	131
Geheugenkaartdata	132

**Andere instellingen****(Instellen) 134**

Bijstellen van de helderheid van het beeldscherm (Scherm)	134
Uitschakelen van Eye-Fi kaartcommunicatie (Eye-Fi)	134
Configureren van geluidinstellingen bij de camera (Geluiden)	135
Activeren Sluitertoets Spanning Aan (Quick Modus)	135
Configureren van een startbeeld (Start)	136
Specificeren van de methode voor het aanmaken van een serienummer voor een bestandsnaam (Bestand nr.)	136
Creëren van een beeldopslagmap (Map Creëren)	137
Configureren van de wereldtijd instellingen (Wereldtijd)	137
Tijdstempel van foto's (Tijdstempel)	138
Instellen van de klok van de camera (Bijstellen)	139
Specificeren van de datumstijl (Datumstijl)	139
Specificeren van de displaytaal (Language)	140
Bevestigen van de sluimerinstellingen (Sluimer)	140
Configureren van de instellingen van de automatische stroomonderbreker (Automatisch Spanning Uit)	141
Configureren van de [ ] en [ ] instellingen (OPNAME/WEERGAVE)	141
Deactiveren van het wissen van bestanden (Uitgezet)	142
Configureren van de USB protocol instellingen (USB)	142
Selecteren van de horizontale:verticale verhouding van het scherm en het video uitgangssysteem (Video uitgang)	143

Formatteren van het ingebouwde geheugen of van een geheugenkaart . . . . . (Formatteren) . . . . .	143
Terugstellen van de camera op de originele fabrieksinstellingen . . . . . (Reset) . . . . .	144

---

## **Appendix** **145**

Vorzorgsmaatregelen voor het gebruik . . . . .	145
Stroomvoorziening . . . . .	152
■ Opladen . . . . .	152
■ Vervangen van de accu . . . . .	153
■ Voorzorgsmaatregelen voor de accu . . . . .	153
■ In het buitenland gebruiken van de camera . . . . .	154
Gebruiken van een geheugenkaart . . . . .	154
■ Vervangen van de geheugenkaart . . . . .	154
Computersysteem vereisten voor meegeleverde software . . . . . (meegeleverde CD-ROM) . . . . .	156
Terugstellen van de oorspronkelijke default instellingen . . . . .	157
Wanneer niet alles van een leien dakje gaat... . . . . .	159
■ Oplossen van moeilijkheden . . . . .	159
■ Boodschappen in het display . . . . .	164
Aantal foto's/Filmopnametijd/Spraakopnametijd . . . . .	167
Technische gegevens . . . . .	169



## Algemene gids

De nummers binnen de haakjes geven de pagina's aan waar een verklaring te vinden is voor elk item.

### ■ Camera

#### Voorkant

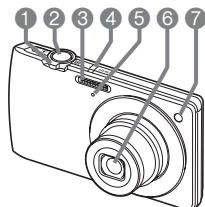

- 1 Zoomregelaar (pagina's 26, 47, 86, 87)
- 2 Sluitertoets (pagina 25)
- 3 Flitser (pagina 38)
- 4 [ON/OFF] (spanning aan/uit) (pagina 23)
- 5 Microfoon (pagina's 51, 99)
- 6 Lens
- 7 Voorlamp (pagina's 45, 67)

#### Achterkant

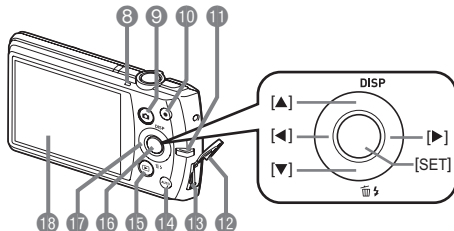

- 8 Achterindicator (pagina's 23, 26, 38)
- 9 [▶] (OPNAME) toets (pagina's 23, 25)
- 10 [●] (Film) toets (pagina 50)
- 11 Polsriemgat (pagina 2)
- 12 Aansluitingdeksel
- 13 USB/AV poort (pagina's 88, 109, 117, 125)
- 14 [AUTO] toets (pagina 25)
- 15 [▶] (WEERGAVE) toets (pagina's 23, 29)
- 16 [SET] (instellen) toets (pagina 33)
- 17 Controlettoets ([▲] [▼] [◀] [▶]) (pagina's 13, 30, 33, 38, 63)
- 18 Beeldscherm (pagina's 11, 13)

#### Onderkant

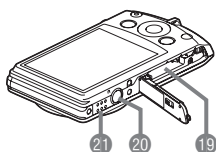

- 19 Accu/geheugenkaartgleuven (pagina's 17, 21, 153, 154)
- 20 Statiefgat  
Gebruik dit gat bij het monteren van een statief.
- 21 Luidspreker

## ■ Acculader

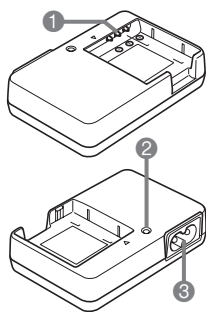

- ① ⊕ ⊖ Contactpunten
- ② [CHARGE] oplaadindicator
- ③ Netadapteraansluiting

## Inhoud van het beeldscherm

Het beeldscherm maakt gebruik van verschillende indicators, iconen en waarden om u op de hoogte te houden van de status van de camera.

- De voorbeeldschermen in dit hoofdstuk zijn bedoeld om de plaats van alle indicators en cijfers te tonen die op het beeldscherm kunnen verschijnen tijdens de verschillende functies. Ze stellen niet de schermen voor die in feite bij de camera verschijnen.

### ■ Foto opname

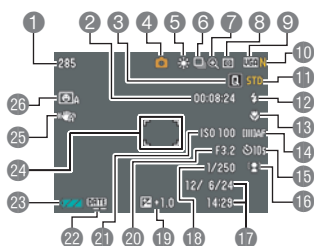

- 1 Resterende capaciteit van het fotogeheugen (pagina 167)
- 2 Resterende capaciteit van het filmgeheugen (pagina 50)
- 3 Quick Modus (pagina 135)
- 4 Opnamemodus (pagina 25)
- 5 Witbalansinstelling (pagina 78)
- 6 Doorlopende sluitermodus (pagina 66)
- 7 Zoom SR Kwaliteitsindicator (pagina's 48, 74)

- 8 Meetfunctie (pagina 169)
- 9 Fotobeeldformaat (pagina 34)
- 10 Fotobeeldkwaliteit (pagina 74)
- 11 Filmbeeldkwaliteit (pagina 37)
- 12 Flitser (pagina 38)
- 13 Scherpstelling (pagina 40)
- 14 Automatisch scherpstelgebied (pagina 43)
- 15 Zelfontspanner (pagina 45)
- 16 Gezichtsdetectie/Schmink/Landschap (pagina's 46, 75, 76)
- 17 Datum/tijd (pagina 138)
- 18 Sluiter tijd
- 19 Belichtingscompensatie (pagina 77)
- 20 Lensopeningwaarde
- 21 ISO gevoeligheid (pagina 79)
- 22 Tijdstempel indicator (pagina 138)
- 23 Lege accu indicator (pagina 18)
- 24 Scherpstelkader (pagina's 26, 44)
- 25 Anti Shake (pagina 65)
- 26 Automatische Sluiter (pagina 69)

### LET OP

- De instelling wordt oranje wanneer de sluitertoets halverwege ingedrukt wordt terwijl de lensopening, de sluitertijd, de ISO gevoeligheid of de automatische belichting niet correct is.

## ■ Film opname

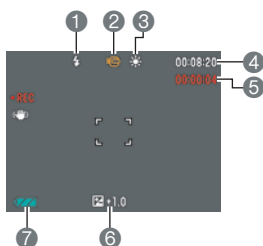

- 1 Flitser (pagina 38)
- 2 Opnamemodus (pagina 50)
- 3 Witbalansinstelling (pagina 78)
- 4 Resterende capaciteit van het filmgeheugen (pagina 50)
- 5 Filmopnametijd (pagina 50)
- 6 Belichtingscompensatie (pagina 77)
- 7 Lege accu indicator (pagina 18)

## ■ Controleren van foto's

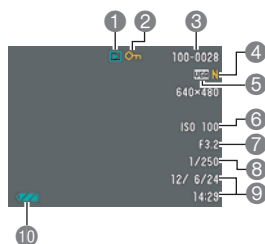

- 1 Type bestand
- 2 Beveiligingsindicator (pagina 96)
- 3 Mapnaam/bestandnaam (pagina 131)
- 4 Fotobeeldkwaliteit (pagina 74)
- 5 Fotobeeldformaat (pagina 34)
- 6 ISO gevoeligheid (pagina 79)
- 7 Lensopeningwaarde
- 8 Sluittijd
- 9 Datum/tijd (pagina 138)
- 10 Lege accu indicator (pagina 18)

## ■ Film weergavemodus

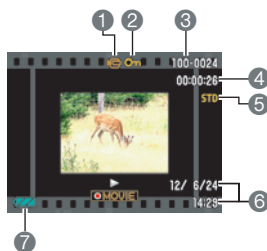

- 1 Type bestand
- 2 Beveiligingsindicator (pagina 96)
- 3 Mapnaam/bestandnaam (pagina 131)
- 4 Filmopnametijd (pagina 81)
- 5 Filmbeeldkwaliteit (pagina 37)
- 6 Datum/tijd (pagina 138)
- 7 Lege accu indicator (pagina 18)

## Configureren van instellingen op het beeldscherm

U kunt de display informatie in- en uitschakelen door te drukken op [▲] (DISP).  
U kunt afzonderlijke instellingen configureren voor de OPNAME en WEERGAVE modi.

<b>Informatiedisplay aan</b>	Toont informatie betreffende de beeldinstellingen, enz. (alleen bij de OPNAME modus)
<b>Informatiedisplay + Datum/Tijd aan</b>	Naast informatie aangaande foto instellingen, toont deze filminstelinformatie en het datum/tijd scherm. <ul style="list-style-type: none"><li>• U kunt de datumstijl specificeren die u wilt gebruiken (pagina 139).</li></ul>
<b>Informatiedisplay uit</b>	Geen informatie wordt getoond

## Wat is een digitale camera?

Een digitale camera slaat beelden op een geheugenkaart op zodat u beelden een ontelbaar aantal malen kunt opnemen en wissen.

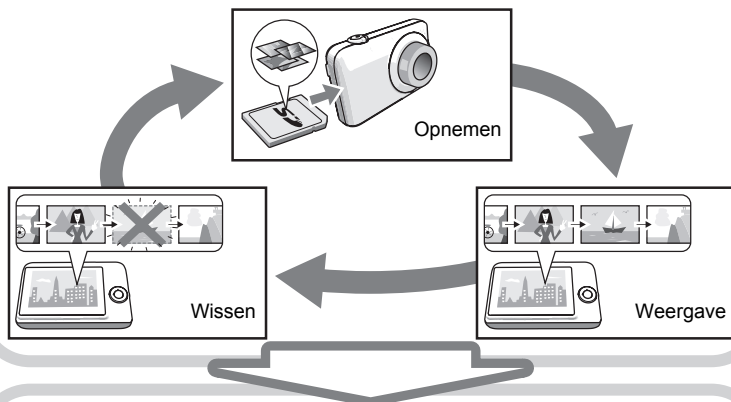

U kunt de beelden die u opneemt op verschillende manieren opnemen.

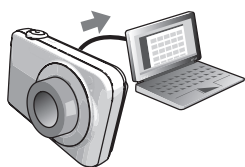

Opslaan van beelden op uw computer.

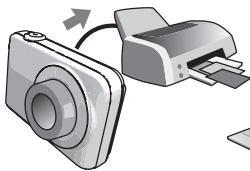

Beelden afdrukken.



Beelden als bijlage aan e-mail bijsluiten.

## Wat kunt u doen met uw CASIO camera

Uw CASIO camera zit vol met een krachtige selectie aan attributen en functies om het opnemen van digitale beelden gemakkelijker te maken en de volgende drie functies maken daar deel van uit.

### Premium Automatisch



Selecteer Premium Automatisch opnemen en de camera stelt automatisch vast of zij een onderwerp of een landschap opneemt met aanvullende omstandigheden. Premium Automatisch geeft een hogere beeldkwaliteit dan standaard Automatisch.

Zie pagina **25** voor meer informatie.

### Geavanceerde Dynamische Foto

Extraheer mensen of onderwerpen uit de beelden die u opneemt en voeg ze toe aan een andere foto of film (achtergrond). U kunt zelfs bewegende onderwerpen toevoegen om echte Dynamische Foto beelden te creëren.



Zie pagina **101** voor meer informatie.

### BEST SHOT

Selecteer de gewenste voorbeeldscène waarna de camera automatisch de instellingen maakt. Daarna is het indrukken van de sluitertoets alles wat je moet doen voor perfecte beelden.



Zie pagina **55** voor meer informatie.

## Laad voor het gebruik eerst de accu op.

Merk op dat de accu van een nieuw aangeschafte camera niet opgeladen is. Voer de stappen onder "Opladen van de accu" uit om de accu volledig op te laden.

- Uw camera heeft voor de voeding een speciale CASIO oplaadbare lithium-ion accu (NP-120) nodig. Probeer nooit een accu van een ander type te gebruiken.

### Opladen van de accu

1. Plaats de positieve  $\oplus$  en negatieve  $\ominus$  aansluitingen van de accu tegen die van de oplaadeenheid en leg de accu op die manier in de oplaadeenheid.

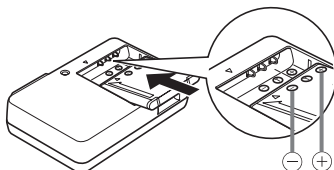

2. Steek de oplaadeenheid in een stopcontact.

Volledig opladen duurt ongeveer 180 minuten. De Oplaadindicator [CHARGE] gaat uit nadat het opladen voltooid is. Haal de stekker van het netsnoer uit het stopcontact en verwijder de accu uit de acculader.

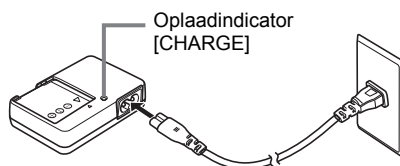

Status van de indicator	Omschrijving
Licht rood op	Opladen
Knippert rood	Abnormale omgevingstemperatuur, problemen met het laden of met de accu (pagina 152)
Uit	Laden voltooid



## Overige voorzorgsmaatregelen betreffende het opladen

- Gebruik de speciale acculader (BC-120L) om de speciale lithium-ion accu (NP-120) op te laden. Gebruik nooit een oplaadtoestel van een ander type. Als geprobeerd wordt om een andere oplader te gebruiken kan dit tot een onverwacht ongeluk leiden.
- Een accu die nog warm is door normaal gebruik kan mogelijk niet volledig opladen. Geef de accu de tijd om af te koelen voordat u hem oplaadt.
- Een accu raakt langzamerhand leeg zelfs als deze niet in de camera geplaatst is. Hierom wordt het aanbevolen om de accu op te laden onmiddellijk voordat u hem wilt gebruiken.
- Het opladen van de accu kan storing veroorzaken bij de televisie en radio-ontvangst. Sluit in dit geval de acculader aan op een stopcontact dat zich verder weg bevindt van de televisie of radio.
- De werkelijke oplaadtijd hangt af van de huidige accucapaciteit, de huidige accucapaciteit en de oplaadomstandigheden.

## Plaatsen van de accu

### 1. Open het accudeksel.

Schuif de schuifgrendel in de richting van OPEN en open het dan zoals aangegeven door de pijlen in de afbeelding.

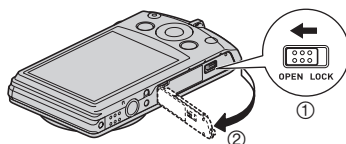

### 2. Opladen van de accu.

Houd met het EXILIM logo op de accu naar beneden (in de richting van de lens) de stopnok naast de accu in de richting van de pijl terwijl u de accu in de camera schuift. Druk de accu erin totdat de stopnok stevig op zijn plaats verankerd is.

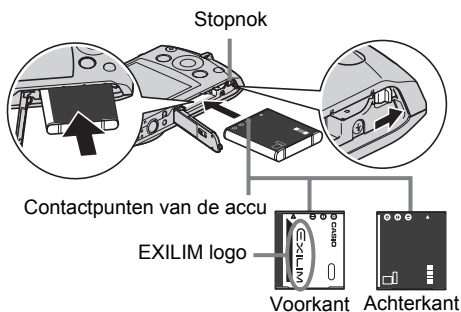

### 3. Sluit het accudeksel.

Sluit het accudeksel en schuif de schuifgrendel in de richting van LOCK (vergrendelen).

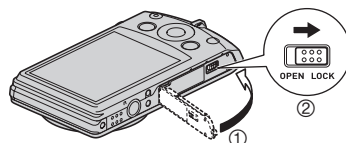

- Zie pagina 153 voor informatie over het vervangen van de accu.



## Controleren van de resterende accuspanning

Terwijl de accustroom verbruikt wordt, geeft de lege accu indicator op het beeldscherm de resterende accustroom aan zoals hieronder getoond.

<b>Resterende accustroom</b>	Hoog ←————→ Laag
<b>Lege accu indicator</b>	 →  →  → 
<b>Kleur van de indicator</b>	Cyan (blauw-groenig) → Oranje → Rood → Rood

 geeft aan dat de accuspanning laag is. Laad de accu zo snel mogelijk op. Het is niet mogelijk op te nemen wanneer  wordt aangegeven. Laad de accu onmiddellijk op.

- Het door de accu indicator aangegeven niveau kan veranderen wanneer u tussen de OPNAME en WEERGAVE modi heen en weer schakelt.
- Als de camera voor ongeveer twee dagen zonder spanning gelaten wordt terwijl de accu leeg is zullen de instellingen voor de datum en de tijd worden gewist. De volgende keer dat u de camera inschakelt na het herstellen van de spanning verschijnt er een boodschap voor het configureren van de instellingen van de tijd en de datum. Mocht dit gebeuren, configureer dan de instellingen van de datum en de tijd (pagina 139).
- Zie pagina 171 voor informatie aangaande de levensduur en de geheugencapaciteit van de accu.

### Tips om accustroom te sparen

- Selecteer wanneer u de flitser niet nodig heeft  (Flits Uit) als de flitsinstelling (pagina 38).
- Activeer de automatische stroomonderbreker en de sluimerfuncties om u te beschermen tegen het verspillen van stroom van de accu wanneer u vergeet de camera uit te schakelen (pagina's 140, 141).

## Configureren van de basisinstellingen bij de eerste maal dat u de camera inschakelt

De eerste maal dat u een accu in de camera legt, verschijnt er een scherm voor het configureren van de instellingen voor de taalkeuze van de schermtekst, de datum en de tijd. Als het instellen van de datum en de tijd achterwege wordt gelaten, worden de verkeerde datum- en tijddata opgenomen bij de beelden.



### BELANGRIJK!

- Een scherm voor taalkeuze verschijnt niet in stap 2 van de onderstaande procedure wanneer u een camera aanschaft die bedoeld was voor de Japanse markt. Om in dit geval de taalkeuze voor de schermtekst te veranderen van het Japans, volgt u de procedure onder “Specificeren van de displaytaal (Language)” (pagina 140). Merk op dat een versie van deze gebruiksaanwijzing in de door u gemaakte taalkeuze mogelijk niet inbegrepen kan zijn wanneer de camera voor de Japanse markt bedoeld is.
- Cameramodellen worden op bepaalde geografische plaatsen verkocht en ondersteunen mogelijk niet de geselecteerde displaytaal.

**1. Druk op [ON/OFF] (spanning aan/uit) om de camera in te schakelen.**

**2. Selecteer de gewenste taalkeuze d.m.v. [▲], [▼], [◀] en [▶] en druk vervolgens op [SET] (instellen).**

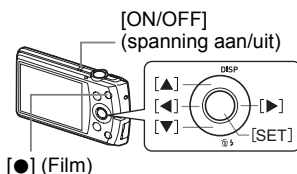

**3. Selecteer d.m.v. [▲] en [▼] een datumstijl en druk daarna op [SET] (instellen).**

Voorbeeld: Juli, 10, 2012

JJ/MM/DD → 12/7/10

DD/MM/JJ → 10/7/12

MM/DD/JJ → 7/10/12

**4. Stel de datum en de tijd in.**

Selecteer m.b.v. [◀] en [▶] instelling die u wilt veranderen en verander deze dan d.m.v. [▲] en [▼]. Druk op [●] (Film) om heen en weer te schakelen tussen het 12-uren en 24-uren formaat.



**5. Selecteer na het instellen van de datum en de tijd “Toepassen” d.m.v. [◀] en [▶] en druk vervolgens op [SET] (instellen).**

## 6. Selecteer d.m.v. [▲] en [▼] “Automatisch” of “Premium Automatisch” als de automatische opnamemodus (pagina 25) en druk daarna op [SET] (instellen).

- Na het configureren van de ingestelde automatische modusinstelling kunt u tussen “Automatisch” en “Premium Automatisch” heen en weer schakelen door te drukken op [AUTO].

Mocht u een fout maken bij het configureren van de taalkeuze van de schermtekst, de datum of de tijdstellingen met de bovenstaande procedure, verwijst dan naar de volgende pagina's voor informatie voor het corrigeren van de instellingen.

- Taalkeuze van de schermtekst: Pagina 140
- Datum en tijd: Pagina 139

### LET OP

- Elk land heeft controle over de plaatselijke tijdszones en het gebruik van zomertijd en zijn dus onder voorbehoud.
- Wanneer de accu na de eerste maal dat de camera gebruikt wordt te snel na het configureren van de instellingen van de tijd en de datum uit de camera wordt gehaald, dan kan het voorkomen dat de instellingen teruggesteld worden naar die oorspronkelijk in de fabriek werden gemaakt (default instellingen). Verwijder de accu niet voor minstens 24 uur na het configureren van de instellingen.

## Klaar maken van een geheugenkaart

Hoewel de camera voorzien is van ingebouwd geheugen dat gebruikt kan worden voor het opslaan van beelden en films, wilt u waarschijnlijk een los verkrijgbare geheugenkaart aanschaffen om de capaciteit te vergroten. Deze camera wordt niet met een geheugenkaart geleverd. Beelden die opgenomen worden terwijl een geheugenkaart ingelegd is, worden opgeslagen op de geheugenkaart. Wanneer geen geheugenkaart ingelegd is, worden de beelden opgeslagen in het ingebouwde geheugen.

- Zie pagina 167 voor informatie betreffende de capaciteit van de geheugenkaart.

### Ondersteunde geheugenkaarten

- SD geheugenkaart
- SDHC geheugenkaart



Gebruik één van de bovengenoemde types geheugenkaarten.

## Inleggen van een geheugenkaart

### 1. Druk op [ON/OFF] (spanning aan/uit) om de camera uit te schakelen en open vervolgens het accudeksel.

Schuif de schuifgrendel van het accudeksel in de richting van OPEN en open het dan zoals aangegeven door de pijlen in de afbeelding.

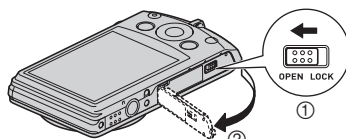

### 2. Leg een geheugenkaart in.

Schuif de geheugenkaart met de voorkant naar boven (naar de kant van de camera waar het beeldscherm is) geheel in de kaartgleuf en druk in totdat de kaart stevig op zijn plaats vastklikt.

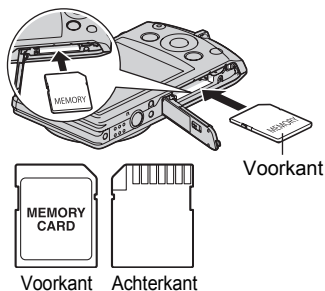

### 3. Sluit het accudeksel.

Sluit het accudeksel en schuif de schuifgrendel in de richting van LOCK (vergrendelen).

- Zie pagina 154 voor informatie over het vervangen van de geheugenkaart.

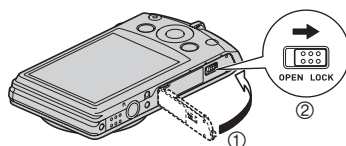

## **BELANGRIJK!**

- Steek nooit iets anders dan een ondersteunde geheugenkaart (pagina 20) in de geheugenkaartgleuf.
- Mocht water of een vreemd voorwerp ooit de kaartgleuf binnendringen, schakel dan onmiddellijk de camera uit, verwijder de accu en neem contact op met uw dealer of de dichtstbijzijnde erkende CASIO onderhoudswerkplaats.

## Formatteren (resetten) van een nieuwe geheugenkaart

---

Voordat u een nieuwe geheugenkaart voor de eerste maal in gebruik neemt dient u deze te formatteren.

1. Druk op [ON/OFF] (spanning aan/uit) om de camera in te schakelen en druk vervolgens op [SET] (instellen).
2. Selecteer d.m.v. [▲] en [▼] de tweede optie van onderen in het controlepaneel (MENU) en druk vervolgens op [SET] (instellen) (pagina 33).
3. Selecteer d.m.v. [◀] en [▶] de “Instellen” indextab.
4. Selecteer d.m.v. [▲] en [▼] “Formatteren” en druk daarna op [▶].
5. Selecteer “Formatteren” d.m.v. [▲] en [▼] en druk daarna op [SET] (instellen).



### **BELANGRIJK!**

- Door een geheugenkaart te formatteren die reeds foto's of andere bestanden bevat, wordt de inhoud gewist. Gewoonlijk is het niet nodig een geheugenkaart nogmaals te formatteren. Echter als het opslaan op een kaart langer duurt dan gewoonlijk of als u andere abnormaliteiten bespeurt, formatteer dan de kaart.
- Zorg ervoor de camera te gebruiken om een geheugenkaart te formatteren. Het formatteren van een geheugenkaart kan ook met een computer worden uitgevoerd maar dan zal de dataverwerking door de camera vertraagd worden. Bij een SD of SDHC geheugenkaart, als deze op een computer geformatteerd wordt, kan dit er toe leiden dat de kaart niet meer voldoet aan het SD formaat, hetgeen problemen kan veroorzaken met de compatibiliteit en andere problemen met de werking, enz.
- Voordat u een nieuwe Eye-Fi kaart formatteert om deze voor de eerste maal te gebruiken dient u eerst de installeerbestanden van de Eye-Fi Manager te kopiëren naar uw computer. Doe dit voordat u de kaart formatteert.

## In- en uitschakelen van de camera

### Inschakelen van de spanning

<b>Om de spanning in te schakelen en daarna de OPNAME modus in te schakelen</b>	Druk op [ON/OFF] (spanning aan/uit) of [📷] (OPNAME). <ul style="list-style-type: none"><li>De achterindicator gaat even branden en de lens komt uit de camera (pagina 25).</li></ul>
<b>Om de spanning in te schakelen en daarna de WEERGAVE modus in te schakelen</b>	Druk op [▶] (WEERGAVE). <ul style="list-style-type: none"><li>De achterindicator licht even groen op en een beeld dat op dat moment opgeslagen is in het geheugen van de camera, verschijnt op het beeldscherm (pagina 29).</li></ul>

[ON/OFF]  
(spanning aan/uit)

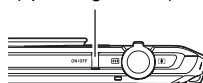

Achterindicator

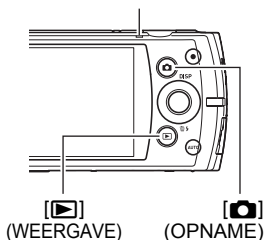

- Let er op dat er niets het objectief (de lens) tegenhoudt of er mee in contact komt terwijl het objectief (de lens) naar buiten schuift. Als u het objectief (de lens) met uw hand vasthoudt zodat deze niet naar buiten kan schuiven, kan het objectief (de lens) defect raken.
- Door op [▶] (WEERGAVE) te drukken tijdens de OPNAME modus wordt overgeschakeld naar de WEERGAVE modus. Het objectief (de lens) schuift ongeveer 10 seconden na overschakelen naar een andere functie weer naar binnen.
- De sluimerfunctie of de automatische stroomonderbreker (pagina's 140, 141) schakelt de spanning uit als u geen bediening uitvoert voor een bepaalde vooringestelde tijd.
- Als "Aan" geselecteerd is als instelling van de "Quick Modus" wordt bij indrukken van de sluitertoets de camera ingeschakeld zodat u een foto kunt opnemen. Na enkele seconden zal de camera opnieuw uitgeschakeld worden (pagina 135). Als u de camera inschakelt d.m.v. een andere procedure dan Quick Modus zal de camera na enkele seconden niet uitgeschakeld worden nadat u een beeld opgenomen heeft.

### Uitschakelen van de camera

Druk op [ON/OFF] (spanning aan/uit).

- U kunt de camera zodanig configureren dat de spanning niet ingeschakeld wordt wanneer u op [📷] (OPNAME) of [▶] (WEERGAVE) drukt. U kunt de camera ook zodanig configureren dat de spanning uitgeschakeld wordt wanneer u op [📷] (OPNAME) of [▶] (WEERGAVE) (pagina 141) drukt.

## De camera op de juiste wijze vasthouden

Uw beelden zullen niet duidelijk te zien zijn als u de camera beweegt terwijl u op de sluitertoets drukt. Houd de camera tijdens het indrukken van de sluitertoets zoals aangegeven in de onderstaande afbeelding en houd de camera stil door uw armen stevig tegen beide zijden te houden terwijl u de opname maakt.

Houd de camera stil en druk voorzichtig op de sluitertoets en let er op om elke beweging te vermijden terwijl de sluiters ontspannen en enkele ogenblikken na het ontspannen. Dit is in het bijzonder van belang wanneer de hoeveelheid belichting laag is waardoor de sluitertijd trager wordt.

### Horizontaal

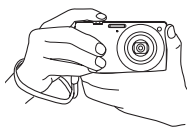

### Verticaal



Houd de camera zodanig vast dat de flitser zich boven de lens bevindt.

## LET OP

- Let erop dat uw vingers en de riem niet in de weg zitten van plaatsen die aangegeven zijn in de afbeelding.
- Maak de polsriem vast en zorg er voor dat deze om uw vingers of pols gewonden is om de camera tegen onverhoeds vallen te beschermen terwijl u de camera aan het bedienen bent.
- Gebruik de riem nooit om de camera mee rond te zwaaien.
- De meegeleverde riem is enkel bedoeld voor gebruik met deze camera. Gebruik de riem niet voor andere toepassingen.

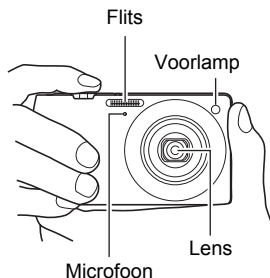

## BELANGRIJK!

- Let erop dat uw vingers de flitser niet blokkeren en er niet te dicht bij zitten. Uw vingers kunnen ongewenste schaduwen veroorzaken wanneer u de flitser gebruikt.

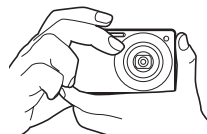





## Opnemen van een foto

### Selecteren van een automatische opnamemodus



U kunt één van de twee opnamemodi (Automatisch of Premium Automatisch) selecteren afhankelijk van wat u nodig heeft voor uw digitale beelden.

 <b>Automatisch</b>	Dit is de standaard automatische opnamemodus. <ul style="list-style-type: none"><li>• Het voorziet in een snellere werking dan Premium Automatisch opnemen.</li></ul>
 <b>Premium Automatisch</b>	Tijdens Premium Automatisch opnemen stelt de camera automatisch vast of zij een onderwerp of een landschap opneemt met aanvullende omstandigheden. Premium Automatisch opnemen geeft een hogere beeldkwaliteit dan standaard Automatisch opnemen. <ul style="list-style-type: none"><li>• Premium Automatisch opnemen neemt meer tijd in beslag bij het verwerken van beelddata na het opnemen dan Automatisch opnemen.</li><li>• Ook is meer stroom nodig (en raakt de accu eerder leeg) dan bij Automatisch opnemen.</li></ul>

#### 1. Druk op (OPNAME) om de camera in te schakelen.

De OPNAME modus wordt ingeschakeld bij de camera.

#### 2. Gebruik **[AUTO]** om de Automatische opnamemodus te selecteren.

Telkens bij indrukken van [AUTO] wordt heen en weer geschakeld tussen Automatisch () Premium Automatisch ()

Automatische opnamemodus icoon



Resterende capaciteit van het fotogeheugen (pagina 167)

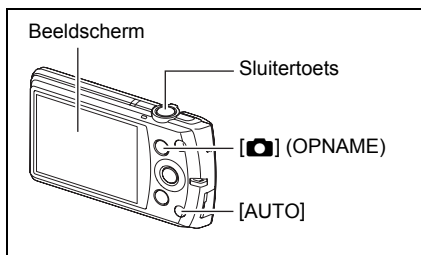

- Door de "Automatisch" of "Premium Automatisch" BEST SHOT scène te selecteren wordt de huidige automatische opname instelling overeenkomstig veranderd (pagina 55).

## Opnemen van een foto

### 1. Richt de camera op het onderwerp.

Als u Premium Automatisch gebruikt, verschijnt tekst in de rechter onderhoek van het beeldscherm, die een omschrijving geeft van het type opname dat de camera gedetecteerd heeft.

- U kunt op het beeld inzoomen als u dat wilt.

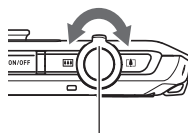

Zoomregelaar



Groothoek



Telefoto



Verschijnt wanneer de camera detecteert dat hij stil op een statief staat.

### 2. Druk de sluitertoets halverwege in om op het beeld scherp te stellen.

Wanneer het scherpstellen voltooid is, zal de camera een pieptoon geven, zal de achterindicator groen oplichten en het scherpstelkader groen worden.

Achterindicator

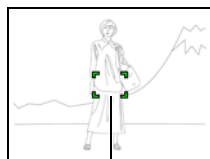
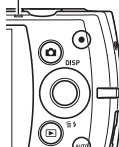

Scherpstelkader

#### Halverwege indrukken

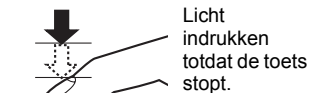

Piep, piep  
(Scherpgesteld op het beeld.)

Als u de sluitertoets halverwege indrukt, stelt de camera de belichting automatisch bij en stelt scherp op het onderwerp waarop de camera op dat moment gericht is. Probeer u zich meester te maken hoeveel druk nodig is om de sluitertoets halverwege of volledig in te drukken; dit is namelijk een belangrijke techniek die u nodig heeft om mooie beelden te verkrijgen.

- Het scherpstelkader in de screen-shots die opgenomen zijn in deze handleiding worden getoond door [ ]. Merk op dat u de vorm van het scherpstelkader kunt veranderen, indien u dat zo wenst (pagina 68).

### 3. Houd de camera nog steeds stil en druk vervolgens de sluitertoets geheel in.

Hierdoor wordt de foto opgenomen.

#### Volledig indrukken

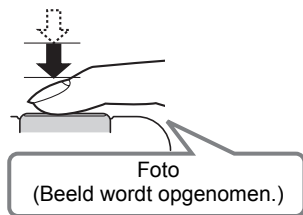

#### Opnemen van een film

Druk op [●] (Film) om het opnemen van een film te starten. Druk nogmaals op [●] (Film) om te stoppen met de filmopname. Zie pagina 50 voor nadere details.

[●] (Film)

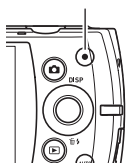

#### ■ Als niet op het beeld kan worden scherpgesteld...

Als het scherpstelkader rood blijft en de achterindicator groen gaat knipperen, betekent dit dat niet scherpgesteld is op het beeld (omdat het onderwerp te dichtbij is, enz.). Richt de camera opnieuw op het onderwerp en probeer opnieuw scherp te stellen.

#### ■ Filmen met Automatisch

##### Als het onderwerp zich niet in het midden van het kader bevindt...

“Scherpstelvergrendeling” (pagina 42) is de naam van een techniek die u kunt gebruiken wanneer u een beeld wilt opnemen waarbij het onderwerp waarop scherpgesteld moeten worden zich niet bevindt in het scherpstelkader in het midden van het beeldscherm.

##### Traceren van de bewegingen van een bewegend onderwerp

Druk de sluitertoets halverwege in om een bewegend onderwerp automatisch te volgen en er op scherp te stellen. Zie “ Traceren” (pagina 43) voor meer informatie.

## ■ **Filmen met Premium Automatisch**

- Naast de sluitersnelheid, de lensopening en de ISO gevoeligheid, voert de camera automatisch de volgende bewerking uit als gewenst bij het opnemen met Premium Automatisch.
  - Automatisch Scherpstellen wordt gewoonlijk uitgevoerd totdat u de sluitertoets half indrukt.
  - Intelligent automatisch scherpstelgebied (pagina 43)
  - Gezichtsdetectie (pagina 46)
  - Schmink/Landschap (pagina's 75, 76)
- Door op te nemen met Premium Automatisch kunnen trillingen en ruis optreden door de werking van de lens (het objectief). Dit duidt niet op een defect.
- Tijdens het opnemen met Premium Automatisch, kan de boodschap "Verwerken van Premium Automatisch. Wachten a.u.b...." op het beeldscherm verschijnen. Mocht de camera te veel tijd nemen om de data te verwerken, probeer dan op te nemen met Automatisch.
- In bepaalde gevallen kan Premium Automatisch de opname omstandigheden niet juist interpreteren. Mocht dit gebeuren, neem dan op met standaard Automatisch.

## Bekijken van foto's

Volg de volgende procedure om foto's te bekijken op het beeldscherm van de camera.

- Zie pagina 81 voor informatie over het weergeven van films.

### 1. Druk op [▶] (WEERGAVE) om de WEERGAVE modus in te schakelen.

- Hierdoor wordt één van de foto's getoond die op dat moment opgeslagen is in het geheugen.
- Er wordt ook informatie gegeven bij de getoonde foto (pagina 167).
- U kunt de informatie wissen als u enkel [▶] (WEERGAVE) de foto wilt bekijken (pagina 13).
- U kunt inzoomen op het beeld door de zoomregelaar in de richting van [▲] (pagina 86) te schuiven. Heeft u een foto opgenomen die heel belangrijk is dan wordt het aanbevolen dat u op het beeld inzoomt en de details controleert nadat u het beeld opgenomen heeft.

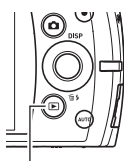

### 2. U kunt d.m.v. [◀] en [▶] door beelden bladeren.

- Door één van beide toetsen ingedrukt te houden vindt het bladeren versneld plaats.



### LET OP

- Door de sluitertoets halverwege in te drukken tijdens de WEERGAVE modus of terwijl een menuscherm getoond wordt, wordt direct naar de OPNAME modus overgeschakeld.

## Wissen van Foto's en Films

Mocht het geheugen vol raken dan kunt u foto's en films wissen die u niet langer nodig heeft om zo ruimte vrij te maken om nieuwe beelden op te nemen.

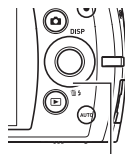

[▼] (🗑️ ⚡)

### **BELANGRIJK!**

- Denk eraan dat de bewerking voor het wissen van een bestand (foto) niet ongedaan kan worden gemaakt.
- Door een foto met geluid (pagina 99) te wissen worden zowel de foto als het geluidsbestand gewist.
- U kunt bestanden niet wissen terwijl de opname van films of audio plaatsvindt.
- Het wismenu verschijnt niet als u op [▼] (🗑️ ⚡) drukt terwijl "Aan" geselecteerd is voor de "🗑️ Uitgezet" instelling van de camera (pagina 142). U kunt bestanden alleen wissen terwijl "Uit" geselecteerd is voor "🗑️ Uitgezet".

## Wissen van een enkel bestand

1. Druk op [▶] (WEERGAVE) om de WEERGAVE modus in te schakelen en druk vervolgens op [▼] (🗑️ ⚡).



2. Blader d.m.v. [◀] en [▶] door de bestanden totdat het te wissen bestand wordt getoond.

3. Selecteer "Wissen" d.m.v. [▲] en [▼] en druk daarna op [SET] (instellen).

- Herhaal stappen 2 en 3 om andere bestanden te wissen.
- Druk op [AUTO] om de wisbewerking te beëindigen.

## Wissen van specifieke bestanden

---

1. Druk op [▶] (WEERGAVE) om de WEERGAVE modus in te schakelen en druk vervolgens op [▼] (🗑️).
2. Selecteer “Bestanden wissen” d.m.v. [▲] en [▼] en druk daarna op [SET] (instellen).
  - Hierdoor wordt een bestandselectiescherm weergegeven.
3. Verplaats d.m.v. [▲], [▼], [◀] en [▶] de grenslijn voor selectie naar het bestand dat u wilt wissen en druk daarna op [SET] (instellen).
  - Hierdoor wordt het aankruisvakje geselecteerd voor het op dat moment geselecteerde bestand.
4. Herhaal stap 3 om andere bestanden te selecteren, als u dat wilt. Druk op [AUTO] als u klaar bent met het selecteren van bestanden.
5. Selecteer d.m.v. [▲] en [▼] “Ja” en druk daarna op [SET] (instellen).
  - Hierdoor worden de geselecteerde bestanden gewist.
  - Druk op [AUTO] om de wisbewerking te beëindigen.

## Wissen van alle bestanden

---

1. Druk op [▶] (WEERGAVE) om de WEERGAVE modus in te schakelen en druk vervolgens op [▼] (🗑️).
2. Selecteer “Alles wissen” d.m.v. [▲] en [▼] en druk daarna op [SET] (instellen).
3. Selecteer “Ja” d.m.v. [▲] en [▼] en druk daarna op [SET] (instellen) om alle bestanden te wissen.

Hierdoor verschijnt de boodschap “Er zijn geen bestanden.”.

### Werking

- Open het accudeksel nooit terwijl de achterindicator groen aan het knipperen is. Dit kan er toe leiden dat het beeld dat u zojuist opnam niet juist wordt opgeslagen, dat andere beelden die in het geheugen zijn opgeslagen beschadigd worden, dat er defecten ontstaan bij de camera, enz.
- Mocht ongewenst licht direct in de lens schijnen, scherm de lens dan af met uw hand terwijl u een beeld aan het opnemen bent.

### Beeldscherm tijdens het opnemen van foto's

- De omstandigheden aangaande de helderheid van het onderwerp kunnen er de oorzaak van zijn dat het beeldscherm traag reageert en dat digitale ruis verschijnt in het beeld op het beeldscherm.
- Het beeld dat verschijnt op het beeldscherm is voor het samenstellen van het beeld. Het werkelijke beeld wordt opgenomen bij de kwaliteit die ingesteld is als de instelling voor de beeldkwaliteit (pagina 74).

### Binnen opnemen bij TL verlichting

- Miniem flikkeren van de TL verlichting kan invloed hebben op de helderheid en de kleur van een beeld.

### Beperkingen ten aanzien van de autofocus

- Eén van de volgende omstandigheden kan het scherpstellen onmogelijk maken.
  - Effen gekleurde muur of andere onderwerpen met weinig contrast
  - Onderwerpen met een sterk tegenlicht
  - Bijzonder glimmende onderwerpen
  - Jaloezieën (luxaflex) of andere onderwerpen met een patroon dat zich horizontaal repeteert
  - Meerdere onderwerpen die zich op verschillende afstanden van de camera bevinden
  - Onderwerpen op slecht verlichte plaatsen
  - Onderwerpen die zich te ver weg bevinden om door de AF assistentielamp te worden bereikt
  - Bewegen van de camera tijdens het opnemen
  - Snel bewegende onderwerpen
  - Onderwerpen buiten het scherpstelbereik van de camera
- Als u niet goed kunt scherpstellen, probeer dan om scherpstelvergrendeling (pagina 42) of handmatige scherpstelling (pagina 40).



## Gebruiken van het controlepaneel

Het controlepaneel kan gebruikt worden om de instellingen van de camera te configureren.

### 1. Druk tijdens de OPNAME modus op [SET] (instellen).

Hierdoor wordt één van de iconen van het controlepaneel geselecteerd en worden de instellingen getoond.



### 2. Selecteer d.m.v. [▲] en [▼] de instelling die u wilt veranderen.

- 1 Fotobeeldformaat/beeldkwaliteit\* (pagina's 34, 74)
- 2 Filmbeeldkwaliteit (pagina 37)
- 3 Flitser (pagina 38)
- 4 Scherpstelling (pagina 40)
- 5 Automatisch scherpstelgebied (pagina 43)
- 6 Zelfontspanner (pagina 45)
- 7 Gezichtsdetectie/Schmink/Landschap (pagina's 46, 75, 76)
- 8 OPNAME menudisplay (pagina 63)
- 9 BEST SHOT scèneselectie (pagina 55)

\* De beeldkwaliteit van foto's kan niet veranderd worden m.b.v. het controlepaneel.

### 3. Verander d.m.v. [◀] en [▶] de gewenste instelling.

### 4. Herhaal stappen 2 en 3 als u andere instellingen wilt configureren.

### 5. Druk op [SET] (instellen) nadat alle instellingen naar wens zijn.

Hierdoor worden de instellingen uitgeoefend en teruggekeerd naar de OPNAME modus.

Als u "MENU" selecteerde, verschijnt het OPNAME menu.

Als u "BS", selecteert, verschijnt het BEST SHOT scènemenu.

- U kunt het controlepaneel sluiten door te drukken op [AUTO].

## LET OP

- Er wordt geen icoon getoond voor geen enkele optie (pagina 11) in het controlepaneel die op de oorspronkelijke (default) instelling ingesteld is. Er verschijnt alleen een icoon als u de instelling van de corresponderende optie in het controlepaneel verandert. Hieronder volgen de oorspronkelijke (default) instellingen voor de opties van het controlepaneel.
  - Flits: Autom. Flits
  - Scherpstelling: Autom. Scherpstellen
  - AF gebied: Puntmeten
  - Zelfontspanner: Uit
  - Gezichtsdetec.: Uit
- U kunt instellingen configureren buiten de hierboven genoemde (pagina 63).

## Veranderen van de beeldgrootte (Formaat)

### ■ Beeldpunten

Een beeld van een digitale camera is een verzameling van kleine punten die aangeduid worden als "beeldpunten". Hoe meer beeldpunten er in een beeld te zien zijn, des te meer detail er te zien zal zijn. In het algemeen kunt u echter toe met minder beeldpunten voor het afdrukken van een beeld (L formaat) via een afdrukdienst, als bijlage voor e-mail, voor het bekijken van het beeld op een computer, enz.

Beeldpunt

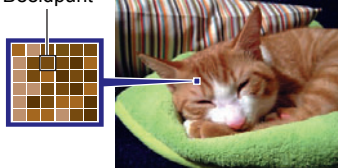

### ■ Betreffende beeldformaten



Het formaat van een beeld geeft aan hoeveel beeldpunten het beeld bevat en wordt uitgedrukt als horizontale×verticale beeldpunten.

10M (3648×2736) formaat beeld = Circa 10 miljoen beeldpunten	
VGA (640×480) formaat beeld = Circa 300.000 beeldpunten	

\* Eenheid:  
beeldpunten

## Tips voor het kiezen van het beeldformaat

Merk op dat grotere beelden meer beeldpunten hebben zodat ze ook meer geheugenruimte in beslag nemen.

<b>Groot aantal beeldpunten</b>	Meer detail, maar neemt meer geheugenruimte in beslag. Best voor het maken van grote afdrucken (zoals A3 formaat).	
<b>Klein aantal beeldpunten</b>	Minder detail, maar neemt minder geheugenruimte in beslag. Best voor het zenden van beelden met e-mail, etc.	

- Zie pagina 167 voor informatie betreffende de beeldgrootte, de beeldkwaliteit en het aantal beelden dat opgeslagen kan worden.
- Zie pagina 37 voor informatie betreffende de filmbeeldgrootte.
- Zie pagina 98 voor informatie betreffende het aanpassen van het formaat van bestaande foto's.

## ■ Om het fotobeeldformaat te selecteren

1. Druk tijdens de OPNAME modus op [SET] (instellen).

2. Selecteer d.m.v. [▲] en [▼] de bovenste optie van het controlepaneel (fotobeeldformaat).

3. Selecteer d.m.v. [◀] en [▶] een beeldformaat en druk daarna op [SET] (instellen).

Beeldformaat (beeldpunten)	Aanbevolen afdrukformaat en applicatie	Omschrijving
14M (4320×3240)	Posterafdruk	Goed detail voor meer helderheid zelfs bij beelden die getrimd (pagina 98) zijn van het origineel
3:2 (4320×2880)	Posterafdruk	
16:9 (4320×2432)	HDTV	
10M (3648×2736)	Posterafdruk	Goed detail
6M (2816×2112)	A3 Afdruk	
3M (2048×1536)	3.5"×5" Afdruk	Dit is het beste wanneer besparing op geheugencapaciteit relatief belangrijker is dan de beeldkwaliteit.
VGA (640×480)	E-mail	Beeldbestanden zijn kleiner wat beter is voor het bijsluiten van beelden bij e-mail. Beelden zijn echter relatief groffer.

- De oorspronkelijke instelling voor het beeldformaat is "14M".
- Door "3:2" te selecteren worden beelden opgenomen met een breedte-hoogte verhouding van 3:2, hetgeen overeenkomt met de standaard breedte-hoogte verhouding van papier dat gebruikt wordt voor het maken van afdrucken.
- De letters "HDTV" zijn de afkorting van "High Definition Television" (hoge resolutie televisie). Een HDTV scherm heeft een breedte-hoogte verhouding 16:9, waardoor ze breder zijn dan de standaard breedte-hoogte verhouding 4:3 die van toepassing is op oudere televisieschermen. Uw camera kan beelden opnemen die compatibel zijn met de breedte-hoogte verhouding van een HDTV scherm.
- U dient de voor het afdrucken gebruikte papierformaten die hier worden aanbevolen slechts als richtlijn te beschouwen (200 dpi afdrukresolutie).

## ■ Specificeren van de kwaliteit van het filmbeeld

De filmkwaliteit is een standaard die het detail, de vloeiendheid en de helderheid van het beeld tijdens de weergave bepaalt. Bij het opnemen met de hoge resolutie (HD) instelling krijgt u een betere beeldkwaliteit maar wordt ook de hoeveelheid tijd die u kunt opnemen korter.

**1. Druk tijdens de OPNAME modus op [SET] (instellen).**

**2. Selecteer d.m.v. [▲] en [▼] de tweede optie van boven van het controlepaneel (Filmbeeldkwaliteit).**

**3. Selecteer d.m.v. [◀] en [▶] de gewenste instelling en druk daarna op [SET] (instellen).**

Beeldkwaliteit (Beeldpunten)		Datasnelheid bij benadering	Filmbeeldsnelheid
HD	1280×720	18,2 megabits/seconde	20 beelden/seconde
STD	640×480	12,2 megabits/seconde	30 beelden/seconde





- De breedte-hoogte verhouding 16:9 is enkel beschikbaar wanneer “HD” geselecteerd wordt voor de beeldkwaliteit.
- De geheugencapaciteit (de filmopnametijd dat u kunt opnemen) hangt af van de kwaliteitsinstellingen die u configureert (pagina 168).

## Gebruiken van de flitser (Flits)

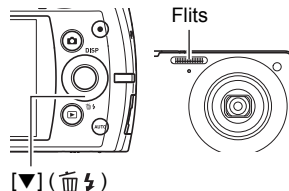
1. Druk tijdens de OPNAME modus één maal op [▼] (  ).
2. Selecteer d.m.v. [◀] en [▶] de gewenste flitserinstelling en druk daarna op [SET] (instellen).

- Als er geen indicators op het beeldscherm zijn, kunt u door de serie flitsmodi gaan door te drukken op [▼] (  ). U kunt de display informatie in- en uitschakelen door te drukken op [▲] (DISP) (pagina 13).



 <b>Autom. Flits</b>	De flitser flitst automatisch in overeenstemming met de belichting (hoeveelheid licht en de helderheid).
 <b>Flits Uit</b>	De flitser flitst niet.
 <b>Flits Aan</b>	De flitser flitst altijd. Deze instelling kan gebruikt worden om een onderwerp helderder te maken dat gewoonlijk donker uitvalt wat te wijten is aan het daglicht of tegenlicht (daglicht synchroon flitsen).
 <b>Milde Flits</b>	Bij milde flits wordt altijd geflitst ongeacht de belichting
 <b>Rode Ogen Reductie</b>	De flitser flitst automatisch. Dit type flits kan gebruikt worden om de kans te verminderen dat de ogen van het onderwerp rood te zien zullen zijn.

3. Druk op de sluitertoets om op te nemen.



 geeft aan dat de flitser gaat flitsen.

### Achterindicator

Knippert oranje terwijl de flitser aan het opladen is om aan te geven dat beeldopname gedeactiveerd is.

- Het is niet mogelijk een ander beeld op te nemen met flits totdat de indicator stopt met oranje knipperen, hetgeen aangeeft dat het opladen voltooid is.
- Zie pagina 170 voor informatie betreffende het flitsbereik.

## LET OP

---

- Let er op dat uw vingers en de riem niet in de weg zitten van de flitser.
- Het gewenste effect kan mogelijk niet worden verkregen wanneer het onderwerp zich te ver weg of te dichtbij bevindt.
- De oplaadtijd voor de flitser (pagina 170) hangt af van de omstandigheden tijdens de werking (conditie van de accu, omgevingstemperatuur, enz.).
- Als een foto opgenomen wordt terwijl de belichting te laag en de flitser uitgeschakeld is, wordt dit gedaan bij een langzame sluitertijd hetgeen beeldwaas kan veroorzaken door het bewegen van de hand. Zet de camera in dergelijke omstandigheden op een statief, enz.
- Bij het attribuut voor vermindering van het rode ogeneffect flitst de flitser automatisch afhankelijk van de belichting. De flitser flitst niet op plaatsen die reeds helder verlicht zijn.
- De aanwezigheid van daglicht van buiten, TL verlichting of andere lichtbronnen kan abnormale kleuren in beeld veroorzaken.
- Selecteer  (Flits Uit) voor de flitserinstelling wanneer u opneemt op plaatsen waar fotograferen met flits verboden is.

### Vermindering van het rode ogeneffect

Wanneer u gebruik maakt van de flitser om 's nachts of in een slecht verlichte kamer op te nemen, kan dit rode vlekken veroorzaken in de ogen van de mensen in het beeld. Dit wordt veroorzaakt door het weerkaatsen van het licht tegen het netvlies van de ogen. Als vermindering van het rode ogeneffect geselecteerd wordt als de flitserfunctie, dan zal de camera een voorflits uitzenden waardoor de iris (het regenboogvlies) zich sluit in de ogen van alle mensen in het beeld, wat de kans op het rode ogeneffect terugdringt. De camera heeft ook een automatische correctie voor rode ogen die een correctie uitvoert voor rode ogen in het opgenomen beeld. Merk de volgende belangrijke punten op bij het gebruik van dit attribuut dat het rode ogeneffect vermindert.

- Het rode ogeneffect wordt niet verminderd tenzij de mensen in het beeld direct naar de camera (de flitser) kijken.
- Het attribuut voor het verminderen van het rode ogeneffect werkt niet goed als de onderwerpen zich ver van de camera bevinden.

## Selecteren van een scherpstelmodus (Scherpstellen)

U kunt een scherpstelmodusinstelling selecteren.

1. Druk tijdens de OPNAME modus op [SET] (instellen).
2. Selecteer d.m.v. [▲] en [▼] de vierde optie van boven in het controlepaneel (Scherpstelling).
3. Selecteer d.m.v. [◀] en [▶] de gewenste instelling en druk daarna op [SET] (instellen).

Instellingen	Type foto	Scherpstelmodus		Scherpstelbereik bij benadering*1	
		Foto	Films	Foto	Films
<b>AF</b> Autom. Scherpstellen	Algemene opname	Automatisch	Vast brandpunt	Ongeveer 20 cm tot ∞ (oneindig) (Groothoek)	Vaste afstand *2
<b>Ⓜ</b> Macro	Close-ups	Automatisch		Ongeveer 8 cm tot 50 cm (Eerste instelling bij zoomen vanaf de grootste groothoekinstelling)	
<b>Ⓜs</b> Super Macro	Close-ups	Automatisch		Ongeveer 8 cm tot 50 cm	
<b>∞</b> Oneindig	Landschappen en andere verre onderwerpen	Vast		Oneindig	
<b>MF</b> Handm. Scherpstellen	Wanneer u met de hand wilt scherpstellen	Handmatig		Ongeveer 20 cm tot ∞ (oneindig)*2 (Groothoek)	

\*1 Het scherpstelbereik is de afstand tot het lensoppervlak.

\*2 Het minimum verandert samen met de instelling van de optische zoom.



## Super Macro

Super Macro stelt de optische zoom vast op een positie die u laat opnemen vanaf de dichtstbijzijnde afstand tot het onderwerp. Het resultaat is grotere onderwerpbeelden vanaf een kortere afstand.

### LET OP

- De zoom is vastgesteld terwijl Super Macro geselecteerd is zodat geen zoombewerking uitgevoerd wordt terwijl u de zoomregelaar verschuift.

## Scherpstellen met de hand

1. **Stel het beeld op het beeldscherm zodanig samen dat het onderwerp waarop u wilt scherpstellen zich binnen de gele grenslijn bevindt.**

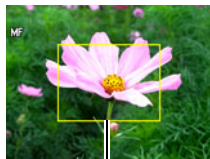

Gele grenslijn

2. **Kijk naar het beeld op het beeldscherm en stel scherp d.m.v. [◀] en [▶].**

- Op dat moment wordt het gedeelte van het beeld dat zich binnen de grenslijn bevindt groter en vult het gehele beeldscherm, hetgeen helpt bij het scherpstellen. Als u deze bewerking niet binnen twee seconden uitvoert terwijl het vergrootte beeld getoond wordt, verschijnt stap 1 opnieuw.

### LET OP

- Het automatische macro attribuut detecteert hoever het onderwerp zich van de lens bevindt en selecteert overeenkomstig daarmee Macrofocus of Autofocus.
- Als de flitser gebruikt wordt met macrofocus kan het licht van de flitser worden geblokkeerd worden, hetgeen ongewenste schaduwen van de lens in beeld kan produceren.
- Telkens wanneer u een optische zoombewerking uitvoert tijdens het opnemen met Autofocus, Macrofocus of Handmatige scherpstelling verschijnt een waarde op het beeldscherm zoals hieronder aangegeven om het scherpstelbereik aan te geven.

Voorbeeld: ○○ cm tot ∞

\* ○○ is de werkelijke waarde van het scherpstelbereik.

## Gebruiken van scherpstelvergrendeling

“Scherpstelvergrendeling” is de naam van een techniek die u kunt gebruiken wanneer u een beeld wilt samenstellen waarbij het onderwerp waarop scherpgesteld moet worden zich niet bevindt in het scherpstelkader in het midden van het beeldscherm.

- Selecteer om scherpstelvergrendeling te gebruiken “ Puntmeten” voor het autofocus gebied (pagina 43).

**1. Pas het scherpstelkader van het beeldscherm op het onderwerp waarop u wilt scherpstellen en druk de sluitertoets dan halverwege in.**

**2. Houd de sluitertoets halverwege ingedrukt (waardoor de scherpstelinstelling behouden blijft) en beweeg de camera om het beeld samen te stellen.**

**3. Druk de sluitertoets geheel in zonder te pauzeren wanneer u klaar bent voor het opnemen van het beeld.**

Onderwerp waarop moet worden scherpgesteld

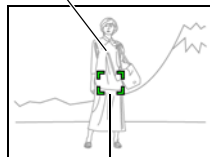





Scherpstelkader



### LET OP

- De scherpstelvergrendeling vergrendelt de belichting ook (AE).

## Specificeren van het Autofocus gebied (AF gebied)

 <b>Intelligent</b>	De camera stelt automatisch het scherpstelpunt vast op het beeldscherm en stelt daarop scherp (intelligente AF). <ul style="list-style-type: none"><li>• Gezichtsdetectie (pagina 46) werkt automatisch.</li></ul>
 <b>Puntmeten</b>	Deze modus verzamelt metingen van een klein gebied in het midden van het beeld. Deze instelling werkt goed met scherpstelvergrendeling (pagina 42).
 <b>Meervoudig</b>	Wanneer u de sluitertoets halverwege indrukt terwijl deze instelling geselecteerd is, selecteert de camera het optimale Autofocus gebied van de negen mogelijke gebieden. Het scherpstelkader van het gebied waar het camera op scherpstelt wordt aangegeven in groen.
 <b>Traceren</b>	Door de sluitertoets half in te drukken wordt scherpgesteld op het onderwerp en zal het scherpstelkader de bewegingen van het onderwerp gaan traceren.

- 1. Druk tijdens de OPNAME modus op [SET] (instellen).**

---

- 2. Selecteer d.m.v. [▲] en [▼] de vijfde optie van boven in het controlepaneel (AF Gebied).**

---

- 3. Selecteer d.m.v. [◀] en [▶] de gewenste instelling en druk daarna op [SET] (instellen).**

---

- 4. Richt de camera op het onderwerp en druk de sluitertoets halverwege in. Wacht totdat de camera de belichting en scherpstelling automatisch bijstelt.**

## 5. Druk de sluitertoets nu geheel in.

“**[i]AF** Intelligent”

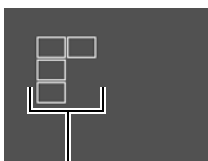

Scherpstelkader

“**[i]AF** Puntmeten” of “**[i]AF** Traceren”

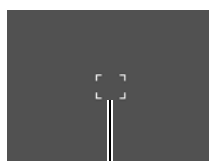

Scherpstelkader

“**[i]AF** Meervoudig”

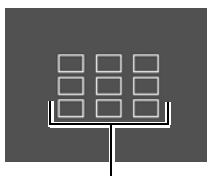

Scherpstelkader





### **BELANGRIJK!**

- “**[i]AF** Traceren” kan niet worden geselecteerd voor het Autofocus gebied terwijl u de Automatische Sluiter aan het gebruiken bent (pagina 69).
- Door “**[i]AF** Traceren” te selecteren kunnen trillingen en ruis optreden doordat de lens (het objectief) beweegt tijdens het traceren van het onderwerp. Dit duidt niet op een defect.

## Gebruiken van de zelfontspanner (Zelfontspanner)

Wanneer de Zelfontspanner ingeschakeld is, wordt een timer gestart door op de sluitertoets te drukken. De sluitertoon ontspannt en het beeld wordt opgenomen na verloop van een ingestelde tijd.

1. Druk tijdens de OPNAME modus op [SET] (instellen).
2. Selecteer d.m.v. [▲] en [▼] de zesde van boven in het controlepaneel (Zelfontspanner).
3. Selecteer d.m.v. [◀] en [▶] de gewenste instelling en druk daarna op [SET] (instellen).

 10sec Zelfontsp.	10-seconden Zelfontspanner
 2sec Zelfontsp.	2-seconden Zelfontspanner • Als een foto opgenomen wordt onder omstandigheden die de sluitertijd vertragen kunt u deze instelling gebruiken ter voorkoming van beeldwaas door het bewegen van uw hand.
 X3 Zelfontsp. (Drievoudige Zelfontspanner)	Neemt drie beelden op: een beeld 10 seconden na indrukken van de sluitertoets en de volgende twee beelden zodra de camera klaar is na het opnemen van het voorafgaande beeld. Hoe lang het duurt voor de camera om weer klaar te zijn om op te nemen hangt af van de instellingen van het beeldformaat en de beeldkwaliteit, of een geheugenkaart zich al dan niet in de camera bevindt en van de conditie van de flitslading.
Zelfontsp. Uit	Schakelt de zelfontspanner uit.

- De voorlamp knippert terwijl de zelfontspanner aan het aftellen is.
- U kunt het aftellen van de zelfontspanner onderbreken door op [SET] (instellen) te drukken.

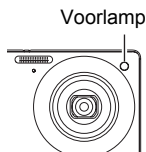

### LET OP

- De zelfontspanner kan niet samen met de volgende functies gebruikt worden. Doorlopend (4 fps/10 fps), bepaalde BEST SHOT scènes
- De drievoudige zelfontspanner kan niet samen met de volgende functies gebruikt worden. Autom Sluiter, Doorlopend, Film, Schminkmodus, Landschapmodus, Bepaalde BEST SHOT scènes

## Gebruiken van gezichtsdetectie (Gezichtsdetec.)

Bij het opnemen van mensen detecteert het gezichtsdetectie attribueert de gezichten van maximaal 10 aparte mensen en stelt de scherpstelling en de helderheid daarop af.

1. Druk tijdens de OPNAME modus op [SET] (instellen).
2. Selecteer d.m.v. [▲] en [▼] de derde optie van onderen in het controlepaneel (Gezichtsdetec.).
3. Selecteer d.m.v. [◀] en [▶] de instelling “📷 Gezichtsdetectie: Aan” en druk daarna op [SET] (instellen).

### 4. Richt de camera op het onderwerp (de onderwerpen).

De camera zal de menselijke gezichten detecteren en ze weergeven met een kader er om heen.



Gezichtsdetectie icoon

### 5. Druk de sluitertoets halverwege in.

De camera stelt scherp en de kaders rond de gezichten waarop scherpgesteld is worden groen.

### 6. Druk de sluitertoets nu geheel in.

#### **BELANGRIJK!**

- Als deze geen gezicht detecteert, voert de camera scherpstelling uit op het midden van het beeld.
- De enige scherpstelmodus beschikbaar tijdens gezichtsdetectie is autofocus (AF).
- Gezichtsdetectie kan ietwat meer tijd in beslag nemen als u de camera zijdelings houdt.
- Het detecteren van de volgende types gezichten wordt niet ondersteund.
  - Een gezicht dat niet goed te zien is door haar, een zonnebril, een hoed, enz. of een gezicht in een donkere schaduw
  - Een profiel of een gezicht dat zich in een hoek bevindt t.o.v. de camera
  - Een gezicht dat heel ver weg en klein is of juist te dichtbij en groot is
  - Een gezicht op een plaats waar het bijzonder donker is
  - Het gezicht van een huisdier of een ander niet-menselijk onderwerp
- Gezichtsdetectie kan niet in combinatie met één van de volgende attributen worden gebruikt.
  - Bepaalde BEST SHOT scènes
  - Film opname
- De AF gebiedsinstelling (pagina 43) wordt genegeerd terwijl gezichtsdetectie geactiveerd is.

## Opnemen met zoom

Uw camera is uitgerust met verschillende types zoom: optische zoom, HD Zoom, SR (Super-resolutie) Zoom en digitale zoom. De maximale zoomfactor hangt af van de instelling voor het beeldformaat.

<b>Optische zoom</b>	Verandert de brandpuntafstand van de lens.
<b>HD Zoom</b>	Geeft betere zoommogelijkheden door een gedeelte van het originele beeld uit te knippen en te vergroten.
<b>SR Zoom</b>	Voegt super-resolutie technologie toe om resolutieverlies te voorkomen.
<b>Digitale zoom</b>	Verwerkt het midden van het beeld digitaal om het te vergroten.

### 1. Schuif de zoomregelaar tijdens de **OPNAME** modus om te zoomen.



 Groothoek



 Telefoto

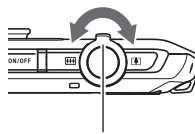

Zoomregelaar

 (Groothoek) : Verkleint de grootte van het onderwerp en vergroot het bereik.

 (Telefoto) : Vergroot het onderwerp en verkleint het bereik.

### 2. Druk op de sluitertoets om het beeld op te nemen.

#### **BELANGRIJK!**

- Digitale zoom, HD zoom en SR zoom zijn gedeactiveerd terwijl datumafstempeling (pagina 138) ingeschakeld is.

#### **LET OP**

- Het wordt aanbevolen een statief te gebruiken om beeldwaas te vermijden wat kan optreden wanneer de camera tijdens het opnemen met telefoto wordt bewogen.
- Door een zoombewerking uit te voeren wordt de lensopening veranderd.
- Digitale zoom is enkel beschikbaar tijdens filmopname. U kunt de optische zoominstelling bijstellen voordat u op  (Film) drukt op filmopname te starten.

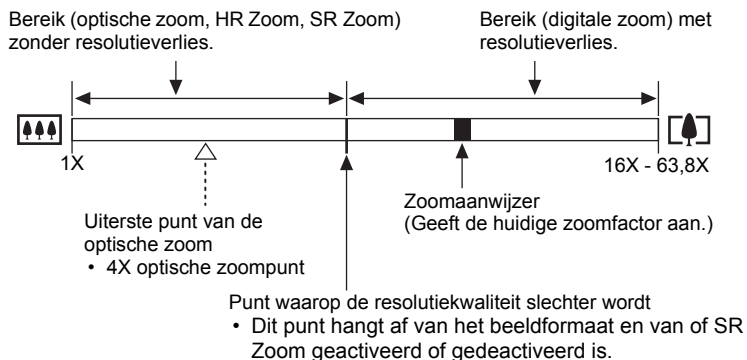

## Betekenis van de zoomstaafindicator

Tijdens een zoombewerking toont een zoomstaafindicator op het beeldscherm de huidige zoominstelling.



### ■ Zoomicoon

De verschijning van de zoomicoon op het beeldscherm hangt af van de zoomfactor.

<b>Optische zoom</b>	Niet weergegeven
<b>HD Zoom</b>	Niet weergegeven
<b>SR Zoom</b>	
<b>Digitale zoom</b>	



## ■ Zoomfactor

De digitale zoomfactor hangt af van het beeldformaat (pagina 34) en van of de SR Zoom geactiveerd of gedeactiveerd is.

Beeldformaat	Maximale zoomfactor voor een resolutie zonder kwaliteitsverlies.		Totale maximale zoomfactor
	SR Zoom: Uit	SR Zoom: Aan	
14M	4X	6X	16X
3:2	4X	6X	16X
16:9	4X	6X	16X
10M	4,7X	7,1X	19X
6M	6,1X	9,2X	24,5X
3M	8,4X	12,6X	33,7X
VGA	27,0X	40,4X	63,8X

## Zoomen met een minimaal verlies in de fotoresolutie (SR Zoom)

Super-resolutie technologie wordt gebruikt voor het analyseren van het beeld waarna interpolatie wordt uitgevoerd om verlies te voorkomen van de algemene resolutie die optreedt bij het gebruiken van de zoom. Zie pagina 49 voor nadere informatie aangaande de effectieve zoomfactorbereiken waarin SR Zoom effectief is.

1. Druk tijdens de OPNAME modus op [SET] (instellen).
2. Selecteer d.m.v. [▲] en [▼] de tweede optie van onderen in het controlepaneel (MENU) en druk vervolgens op [SET] (instellen).
3. Selecteer d.m.v. [◀] en [▶] de “Kwaliteit” indextab.
4. Selecteer d.m.v. [▲] en [▼] “SR Zoom” en druk daarna op [▶].
5. Selecteer d.m.v. [▲] en [▼] “Aan” en druk daarna op [SET] (instellen).

### LET OP

- SR Zoom is effectief wanneer u fijnzinnige structuren wilt oppakken.
- SR Zoom werkt niet tijdens filmopname.
- De volgende functies zijn gedeactiveerd bij opnemen met SR Zoom: Doorlopende Sluiter, Drievoudige Zelfontspanner, Schminkmodus, bepaalde SHOT scènes.

## Opnemen van een film

### 1. Configureer de kwaliteitsinstelling voor de film (pagina 37).

De lengte van de film die u kunt opnemen hangt af van de kwaliteitsinstelling die u selecteert.

### 2. Richt met de **OPNAME** modus ingeschakelt de camera op het onderwerp en druk op **[●] (Film)**.

Hierdoor begint de opname en wordt **REC** op het beeldscherm weergegeven. De filmopname heeft geluid in mono.

- Onmiddellijk na indrukken van **[●] (Film)** stelt de camera automatisch scherp op het onderwerp in het midden van het beeldscherm. Daarna zal de scherpstelling vast ingesteld blijven terwijl de filmopname aan de gang is.

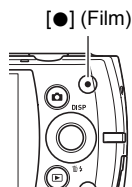

Resterende opnametijd  
(pagina 168)



Opnametijd

### 3. Druk nogmaals op **[●] (Film)** om te stoppen met de opname.

- Elke film kan maximaal 29 minuten lang zijn. De filmopname stopt automatisch na 29 minuten opnemen. De filmopname stopt automatisch als het geheugen vol raakt voordat u de filmopname stopt door te drukken op **[●] (Film)**.

## Opnemen met BEST SHOT

Met BEST SHOT (pagina 55) kunt u de voorbeeldscène selecteren die past bij het type film dat u probeert op te nemen en de camera zal de instelling overeenkomstig veranderen om elke keer weer mooie films te kunnen maken. Door bijvoorbeeld Nachtsce ne van de BEST SHOT sc nes te selecteren wordt de camera zodanig geconfigureerd dat nachtsce nes er helderder en lichter uitzien.

## Minimaliseren van de effecten van het bewegen van de camera tijdens de filmopname

U kunt de de camera zodanig configureren dat de effecten van het bewegen van de camera geminimaliseerd worden tijdens de filmopname (pagina 65). Merk echter op dat dit beeldwaas door het bewegen van het onderwerp niet voorkomt en het gezichtsveld wordt bovendien smaller.

## LET OP

- Als lange filmopnamen worden gemaakt zal de camera warm aanvoelen. Dit is normaal en duidt niet op een defect.
- De camera neemt het geluid ook op. Merk de volgende punten op wanneer u films aan het opnemen bent.
  - Zorg ervoor dat de microfoon niet door uw vingers, enz. wordt geblokkeerd.
  - Goede opnameresultaten kunnen niet worden verkregen wanneer de camera te ver weg is van wat u probeert op te nemen.
  - Het bedienen van de toetsen van de camera kan er de oorzaak van zijn dat het geklik van toetsen opgenomen wordt op het geluidsspoor.
- Er kan een verticale streep of een roze schaduw over het beeld op het beeldscherm verschijnen wanneer een bijzonder helder onderwerp wordt opgenomen. Dit duidt niet op een defect.
- Bij het gebruik van het ingebouwde geheugen van de camera of bepaalde types geheugenkaarten kan het te veel tijd kosten om data op te nemen, hetgeen kan leiden tot onderbrekingen in het beeld en/of het geluid. Deze conditie wordt aangegeven door **MEM** en **REC** die op het beeldscherm knipperen. Om te voorkomen dat filmbeelden verloren gaan, wordt het daarom aanbevolen een geheugenkaart te gebruiken met een maximale overdrachtsnelheid van minstens 10 MB per seconde (pagina 155).
- Voor het zoomen tijdens filmopname kan enkel digitale zoom worden gebruikt. Daar optische zoom niet mogelijk is tijdens de filmopname dient u van te voren te zoomen voordat u op **[●]** (Film) drukt om de filmopname te starten.
- De effecten van het bewegen van de camera worden nog duidelijker in een beeld wanneer u een close-up maakt of met een grote zoomfactor opneemt. Daarom wordt het gebruik van een statief aanbevolen onder deze omstandigheden.
- De scherpstelling is vast ingesteld terwijl de filmopname aan de gang is.

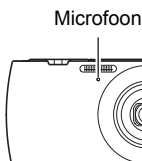

## Gebruiken van vooropname Film

Met dit attribuut maakt de camera gedurende maximaal vier seconden een vooropname van hetgene wat er gebeurt voor de lens en stuurt die data naar een buffer waarvan de data doorlopende vernieuwd wordt. Door op [●] (Film) te drukken wordt de vooropgenomen actie (bufferinhoud) opgeslagen, gevolgd door opname in real-time. De real-time opname wordt voortgezet totdat u deze stopt.



Vooropgenomen gedeelte van 4 seconden  
(van het buffergeheugen)

### ■ Instellen van de camera om met Vooropname Film op te nemen

1. Druk tijdens de OPNAME modus op [SET] (instellen).
2. Selecteer d.m.v. [▲] en [▼] de onderste optie van het controlepaneel (BS) en druk vervolgens op [SET] (instellen) (pagina 33).
3. Selecteer d.m.v. [▲], [▼], [◀] en [▶] de “Vooropname (Film)” scène en druk vervolgens op [SET] (instellen).  
Hierdoor verschijnt  op het beeldscherm.

### ■ Opname van een Vooropname Film

1. Richt de camera op het onderwerp en druk de sluitertoets halverwege in om scherp te stellen met autofocus.
  - Laat de sluitertoets los wanneer goed scherpgesteld is.
2. Druk op [●] (Film).  
Hierdoor wordt vier seconden met actie opgenomen in het buffergeheugen en wordt de realtime opname gestart.
3. Druk nogmaals op [●] (Film) om te stoppen met de opname.
  - Druk om vooropnamefilm uit te schakelen op [SET] (instellen), selecteer d.m.v. [▲] en [▼] de onderste optie van het controlepaneel (BS) en selecteer vervolgens  (Automatisch).

## Opnemen van een foto terwijl u een film aan het opnemen bent

### 1. Druk op de sluitertoets terwijl een film opgenomen wordt.

Het opnemen van de film wordt voortgezet nadat de foto is opgenomen.

#### LET OP

- Terwijl u een film aan het opnemen bent, kunt u de instelling van de flitsermodus veranderen d.m.v. [▼] (  ).
- De filmopname wordt voor enkele seconden onderbroken op het moment waar een foto opgenomen was.
- Het opnemen van een foto tijdens een film is niet mogelijk tijdens het maken van de volgende opnames.
  - Premium Automatisch
  - Bepaalde BEST SHOT scènes

## Alleen opnemen van het geluid (Spraa kopname)

Met Spraa kopname kunt u alleen geluid opnemen zonder foto of film.

- Zie pagina 168 voor informatie betreffende de spraa kopnamecapaciteiten.

### 1. Druk tijdens de OPNAME modus op [SET] (instellen).

### 2. Selecteer d.m.v. [▲] en [▼] de onderste optie van het controlepaneel (BS) en druk vervolgens op [SET] (instellen) (pagina 33).

### 3. Selecteer d.m.v. [▲], [▼], [◀] en [▶] de “Spraa Opname” scène en druk vervolgens op [SET] (instellen).

Hierdoor verschijnt  op het beeldscherm.

### 4. Druk op de sluitertoets om het opnemen te starten.

- De achterindicator knippert groen terwijl het opnemen plaatsvindt.
- Door het indrukken van [SET] (instellen) tijdens het opnemen kunt u een markeerteken aanbrengen in de opname. Tijdens het weergeven kunt u naar de markeertekens in de opname springen.

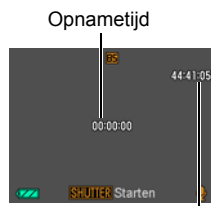

Resterende  
opnametijd

### 5. Druk nogmaals op de sluitertoets om de geluidso pname te stoppen.

- Herhaal de stappen 4 en 5 om een ander geluidso pnamebestand te creëren.
- Druk om Spraa kopname uit te schakelen op [SET] (instellen), selecteer d.m.v. [▲] en [▼] de onderste optie van het controlepaneel (BS) en selecteer vervolgens  (Automatisch).

## LET OP

- U kunt tijdens de audio opname het beeldscherm in- en uitschakelen d.m.v. [▲] (DISP).
- Als de inhoud van het beeldscherm uitgeschakeld is, zal het beeldscherm onmiddellijk worden uitgeschakeld als de "Spraak Opname" scène geselecteerd wordt (pagina 13).

### Aangaande geluidsdata

- Geluidsbestanden kunnen op een computer worden weergegeven met Windows Media Player of QuickTime.
  - Geluidsdata (audio): WAVE/IMA-ADPCM (WAV extensie)

## Weergeven van een geluidsopname

### 1. Schakel de WEERGAVE modus in en toon dan d.m.v. [◀] en [▶] het spraakopnamebestand dat u wilt weergeven.

 wordt getoond in plaats van een beeld voor een spraakopnamebestand.



### 2. Druk op [●] (Film) om het opnemen te starten.

- U kunt de weergave ook starten door het tweede item van boven (Weergave Starten) in het WEERGAVE paneel te selecteren en op [SET] (instellen) te drukken (pagina 90).

### Weergavebewerkingen van Spraakopname

Versneld voorwaarts/versneld achterwaarts	[◀] [▶]
Weergave/pauze	[SET] (instellen)
Doorspringen naar een merkteken	Terwijl de weergave gepauzeerd is, kunt u op [◀] of [▶] drukken om door te springen naar het volgende merkteken en vervolgens op [SET] (instellen) drukken om de weergave te hervatten.
Bijstellen van het volume	Druk op [▼] en druk vervolgens op [▲] [▼]
Beeldscherm aan/uit	[▲] (DISP)
Einde van de weergave	[●] (Film)

## LET OP

- Zie pagina 30 voor informatie aangaande het wissen van een spraakopnamebestand.

# Gebruiken van BEST SHOT

## Wat behelst BEST SHOT?

BEST SHOT voorziet u in een verzameling “scènes” die verschillende types omstandigheden voor de opname toont. Als het nodig is om de instellingen van de camera te veranderen kunt u gewoonweg de scène opzoeken die overeenkomt met wat u probeert te bereiken en de camera maakt de instellingen dan automatisch. Dit verkleint de kans dat de beelden onbruikbaar zijn door een slechte instellingen voor de belichting en de sluitertijd.

## Enkele voorbeeldscènes

			
Portret	Landschap	Nachtscène	Nachtscène Portret

## Opnemen van een beeld met BEST SHOT

### 1. Druk tijdens de OPNAME modus op [SET] (instellen).

### 2. Selecteer d.m.v. [▲] en [▼] de onderste optie van het controlepaneel (BS) en druk vervolgens op [SET] (instellen) (pagina 33).

Hierdoor wordt een menu weergegeven met BEST SHOT scènes.

- De oorspronkelijke defaultselectie is  (Automatisch).

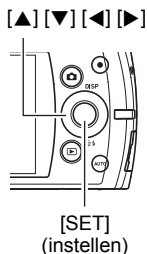

Op dit moment geselecteerde scène (met grenslijn)

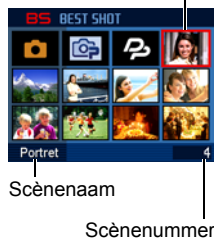

### 3. Verplaats de grenslijn d.m.v. [▲], [▼], [◀] en [▶] naar de scène die u wilt selecteren.

- Het scènemenu heeft meerdere pagina's. U kunt d.m.v. [▲] en [▼] door menupagina's bladeren.
- U kunt informatie bekijken betreffende op dat moment geselecteerde scène. Zie pagina 56 voor nadere details.
- Selecteer Scène 1  (Automatisch) om terug te keren naar het opnemen van normale foto's.

---

#### 4. Druk op [SET] (instellen) om de camera te configureren met de instellingen voor de op dat moment geselecteerde scène.

Hierdoor wordt teruggekeerd naar de OPNAME modus.

- De instellingen van de scène die u selecteerde blijven van kracht totdat u een andere scène selecteert.
- Herhaal de bovenstaande procedure vanaf stap 1 om een andere BEST SHOT scène te selecteren.

---

#### 5. Druk op de sluitertoets (als u een foto aan het opnemen bent) of op [●] (Film) (als u een film aan het opnemen bent).

##### LET OP

- De BEST SHOT YouTube scène stelt de camera in voor het opnemen van films die geoptimaliseerd zijn voor het uploaden naar YouTube. Films die opgenomen zijn met de YouTube scène worden opgeslagen in een speciale map zodat ze gemakkelijk te vinden zijn om te uploaden (pagina 132).

#### ■ Gebruiken van het scène informatiescherm.

Om meer van een scène te weten te komen kunt u deze selecteren met de grenslijn op het scène selectiescherm en vervolgens de zoomregelaar in één van beide richtingen te schuiven.

- Verschuif de zoomregelaar nogmaals om terug te keren naar het scènemenu.
- Voer het bladeren tussen scènes uit d.m.v. [◀] en [▶].
- Druk op [SET] (instellen) om de camera te configureren met de instellingen voor de op dat moment geselecteerde scène.





## ■ BEST SHOT voorzorgsmaatregelen

- Sommige BEST SHOT scènes kunnen niet worden gebruikt tijdens het opnemen van een film.
- Vooropgenomen filmscène en For YouTube scènes kunnen niet worden gebruikt tijdens het opnemen van een foto.
- De Spraakopname scène kan niet worden gebruikt tijdens het opnemen van een foto of een film.
- Sommige scènes zoals de Nachtsce ne en Vuurwerk geven een instelling met een langzamere sluitertijd. Daar een langzame sluitertijd de kans verhoogt op digitale ruis in beeld, voert de camera automatisch een digitaal ruisonderdrukingsproces uit wanneer  en van deze scènes geselecteerd wordt. Dit betekent dat het wat langer zal duren voordat het beeld opgeslagen wordt hetgeen aangegeven wordt door de achterindicator die groen knippert. Bedien op dat moment geen toetsen. Het is ook een goed idee om een statief te gebruiken om beeldwaas te voorkomen die optreedt door het bewegen van de camera bij langzame sluitertijden.
- Uw camera bevat een voorbeeldsc ne die instellingen optimaliseert voor beelden voor een veiligings-site. Afhankelijk van uw model camera heet de voorbeeldsc ne ofwel "For eBay" ofwel "Veiling". Beelden die u opneemt met de veiligings-site voorbeeldsc ne worden in een speciale map opgeslagen zodat u ze gemakkelijk kunt terugvinden op uw computer (pagina 132).
- Beelden opgenomen d.m.v. de volgende BEST SHOT scènes worden opgenomen in het 3M (2048×1536 beeldpunten) formaat.  
Olieverfschilderij, Waskrijt, Waterverf
- Hoge gevoeligheid
  - De instelling voor een gevoeligheid wordt gedeactiveerd wanneer de flitser van de camera flitst.
  - Een hoge gevoeligheid kan mogelijk de gewenste resultaten niet opleveren wanneer het heel donker is.
  - Gebruik tijdens het opnemen met een langzame sluitertijd een statief ter voorkoming beeldwaas door het bewegen van de camera.
  - Onder bepaalde belichtingsomstandigheden zal de camera een automatische ruisfilterbewerking uitvoeren om de digitale ruis in het beeld te verminderen. Deze bewerking leidt er toe dat het langer duurt voor de camera dan gewoonlijk om het beeld op te slaan en klaar te zijn voor het opnemen van de volgende foto.
- BEST SHOT sc nebeelden werden niet opgenomen met deze camera.
- Beelden die opgenomen worden met een BEST SHOT sc ne kunnen mogelijk niet het verwachte (gehoopte) resultaat geven door de omstandigheden tijdens het opnemen en door andere factoren.
- U kunt de bij de camera gemaakte instellingen veranderen wanneer u een BEST SHOT sc ne selecteert. Merk echter op dat de BEST SHOT instellingen terugkeren naar hun default (oorspronkelijke) instellingen telkens wanneer u een andere BEST SHOT sc ne selecteert of u de camera uitschakelt.

## Uw eigen BEST SHOT instellingen creëren

U kunt maximaal 999 camera basisinstellingen opslaan als gebruiker's BEST SHOT scènes die u onmiddellijk kunt oproepen wanneer u ze nodig heeft.

**1. Selecteer op het BEST SHOT scènemenu de scène die BEST SHOT (Registreren Gebruikers Scène) heet.**

**2. Selecteer d.m.v. [◀] en [▶] de foto of de film waarvan u de instelling wilt opslaan.**

**3. Selecteer "Opslaan" d.m.v. [▲] en [▼] en druk daarna op [SET] (instellen).**

Aan uw BEST SHOT scène zal de naam "Oproepen Gebruikers Scène" samen met een scènummer worden toegewezen.

### LET OP

- BEST SHOT fotocènes kunnen enkel worden gebruikt voor foto's en filmscènes kunnen enkel voor films worden gebruikt.
- U kunt de instellingen van de op dat moment geselecteerde BEST SHOT scène controleren door de instelmenu's van de camera te tonen en te kijken naar de instellingen.
- Aan gebruiker's fotocènes worden nummers toegewezen in de volgorde: SU1, SU2, enzovoort, terwijl aan films nummers worden toegewezen in de volgorde: MU1, MU2, enzovoort.
- Hieronder volgen de instellingen die opgeslagen worden voor elke gebruiker's foto BEST SHOT scène.  
Gezichtsdetec., Scherpstelling, EV verschuiving, Witbalans, Flits, ISO, Belichting, Schmink modus, Landschap modus, Kleurenfilter
- Hieronder volgen de instellingen die opgeslagen worden voor elke gebruiker's film BEST SHOT scène.  
Scherpstelling, EV verschuiving, Witbalans, Kleurenfilter
- Gebruiker's BEST SHOT scènes worden opgeslagen in het ingebouwde geheugen (pagina 132) in de SCENE map (foto's) of MSCENE map (films).
- Door het ingebouwde geheugen van de camera (pagina 143) te formatteren worden alle BEST SHOT gebruikersscènes gewist.
- Voer de volgende procedure uit wanneer u een gebruiker's BEST SHOT scène wilt wissen.
  - ① Geef het informatoesherm (pagina 56) van de gebruiker's BEST SHOT scène weer die u wilt wissen.
  - ② Druk op [▼] (  ), selecteer "Wissen" en druk daarna op [SET] (instellen).
- De basisinstelling van een beeld opgenomen met Premium Auto kan niet worden opgeslagen als een BEST SHOT gebruikersinstelling.

## Opnemen van ID foto's

U kunt met deze procedure een portret opnemen en ze dan als ID foto's af te drukken bij de volgende standaard formaten: 30×24mm, 40×30mm, 45×35mm, 50×40mm, 55×45mm.

### 1. Selecteer in het BEST SHOT scènemenu de "ID foto" scène.

### 2. Druk op de sluitertoets om een portret te maken van de persoon voor wie u een ID foto wilt creëren.

### 3. Stel de positie van het gezicht bij in het beeld.

[▲] [▼] [◀] [▶]: Dit verplaats het portret naar boven, beneden, links en rechts.

Zoomregelaar : Zooms in op en uit van het portret.

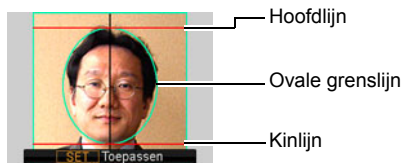

### 4. Druk op [SET] (instellen).

Hierdoor wordt het beeld in het geheugen opgeslagen.

- Het uiteindelijke beeld wordt altijd opgeslagen als een beeld met een formaat van 5M (2560×1920 beeldpunten) ongeacht de instelling voor het beeldformaat die ingesteld is bij de camera.

### Een ID foto afdrukken

De afdrukbewerking geeft meerdere kopieën van hetzelfde beeld op hetzelfde vel in verschillende standaard formaten voor ID foto's. Knip het beeld (de beelden) die u nodig heeft uit.

- De werkelijke afdraken zijn ietwat groter dan de standaard formaten voor ID foto's om het bijsnijden (trimmen) te vergemakkelijken.
- Bij het afdraken van een ID foto dient u "4"×6"" te selecteren voor het papierformaat (pagina 110).
- By het afdraken van een ID foto denk er dan aan de instelling voor een "randloze afdruk" te maken bij uw printer. Zie de gebruiksaanwijzing die met de printer wordt mee geleverd voor volledige details.

## Opnemen van beelden van Visitekaartjes en documenten

Een proces dat “Keystone correctie” genoemd wordt, maakt de lijnen recht en natuurlijk zelfs als rechthoekige onderwerpen vanuit een hoek worden opgenomen.

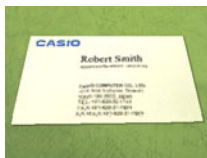

Voor het aanbrengen van de keystone correctie

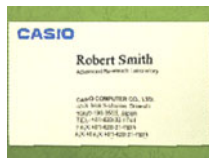

Na het aanbrengen van de keystone correctie

BEST SHOT heeft twee scènes.



Visitekaartjes en documenten



Witbord enz.

### 1. Selecteer in het BEST SHOT scènemenu de “Visitekaartjes en documenten” of “Witbord enz.” scène.

### 2. Druk op de sluitertoets om het beeld op te nemen.

Dit beeld verschijnt op het beeldscherm met een rode grenslijn om het gebied dat geselecteerd is voor keystone correctie. Als er een zwarte grenslijn is betekent dit dat de camera meer dan één gebied ontdekt heeft waarop keystone correctie kan worden uitgeoefend. Verplaats de grenslijn d.m.v. [◀] en [▶] naar het gebied waarop u keystone correctie wilt uitvoeren.

- De boodschap “Beeld kan niet gecorrigeerd worden!” verschijnt op het beeldscherm als er geen gebieden zijn waarbij keystone correctie kan worden uitgeoefend en het beeld zal dan zonder correctie in het geheugen worden opgeslagen.

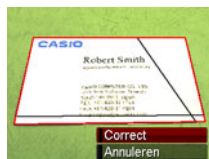

### 3. Selecteer “Correct” d.m.v. [▲] en [▼] en druk daarna op [SET] (instellen).

Hierdoor wordt het beeld gecorrigeerd en het resulterende (gecorrigeerde) beeld opgeslagen.

## LET OP

- Bij het samenstellen van een beeld zoals die hierboven afgebeeld zijn, dient u er op te letten dat het gehele countour van het onderwerp dat u probeert op te nemen zich binnen het beeldscherm bevindt.
- Zorg er dus voor dat het voorwerp zich voor een achtergrond bevindt waar de contouren opvallen.
- Beelden van het VGA formaat worden als zodanig opgeslagen. Alle beelden van een ander formaat worden opgeslagen als beelden van 2M (1600×1200 beeldpunten).
- Digitale zoom is gedeactiveerd tijdens opnemen met de “Witbord, enz.” en “Visitekaartjes en documenten” scènes. U kunt echter wel optische zoom gebruiken (pagina 47).

## Opnemen van een Zelfportret

Met dit attribuut kunt u uw zelfportret opnemen door de camera gewoonweg op u zelf te richten.

BEST SHOT heeft twee zelfportret scènes waaruit u kunt kiezen.

- Zelfportret (1 pers.): Neemt op wanneer het gezicht van minstens één persoon, inclusief uzelf, gesignaleerd wordt.
- Zelfportret (2 pers.): Neemt op wanneer de gezichten van minstens twee personen, inclusief uzelf, gesignaleerd worden.

### 1. Selecteer in het BEST SHOT scènemenu “Zelfportret (1 pers.)” of “Zelfportret (2 pers.)”.

### 2. Druk de sluitertoets geheel in en richt de camera op uzelf.

Ongeveer drie seconden na indrukken van de sluitertoets wordt automatische sluitstandby ingeschakeld en begint de camera met gezichtsdetectie. Automatische Sluiter standby wordt ingeschakeld en de camera signaleert de gezichten van de mensen in beeld.

Wanneer de camera in staat is om het aantal vereiste personen te ontdekken, ontspant de sluiter automatisch in wanneer de camera bepaald heeft dat er geen beeldwaas is.

- De camera geeft een sluitergeluid af en de voorindicator knippert tweemaal wanneer de sluiter ontspant.
- Druk op [SET] (instellen) om automatische sluitstandby te annuleren.



## **BELANGRIJK!**

- Als Automatische Sluiterstandby ingeschakeld blijft zonder dat de sluiter ontspant, kunt u een beeld toch opnemen door de sluitertoets geheel in te drukken.
- Opnemen met het zelfportret attribuut kan een wazig beeld geven wanneer opgenomen wordt op plaatsen met weinig belichting met als resultaat een bijzonder langzame sluitertijd.
- De activeatietijd voor Automatisch Spanning Uit (pagina 141) is vastgesteld op vijf minuten terwijl Automatische Sluiter standby ingeschakeld is. Sluimer (pagina 140) is gedeactiveerd tijdens het gebruik van de Automatische Sluiter.

## **Isoleren van bewegende onderwerpen (Multimotion Beelden)**

Multimotion Beeld kan gebruikt worden om een bewegend beeld te isoleren binnen een serie beelden om dit bewegende beeld te plaatsen tegen een stilstaande achtergrond. Let erop dat de camera niet beweegt of trilt wanneer u filmt met Multimotion Beeld.



### **1. Selecteer in het BEST SHOT scènemenu de “Multimotion Beelden” scène.**

### **2. Druk op de sluitertoets om het filmen te starten.**

Het filmen met doorlopende sluiter stopt na verloop van tijd en de resulterende beeldmontage verschijnt op het beeldscherm.

- Houd de camera stil totdat alle doorlopende sluiterbeelden opgenomen zijn.
- Bij het gebruik van dit attribuut is het beeldformaat vast ingesteld op 3M (2048×1536 beeldpunten).

# Geavanceerde instellingen

Hieronder volgen menu bewerkingen die u kunt gebruiken om de instellingen van de camera te configureren.

- De inhoud van het menu en de bewerkingen van de OPNAME modus zijn anders dan die van de WEERGAVE modus. Dit hoofdstuk geeft uitleg aangaande de bewerkingen d.m.v. het OPNAME menu scherm. Zie pagina 90 voor informatie aangaande WEERGAVE menu scherm bewerkingen.

## Gebruiken van menu's op het scherm

### ■ OPNAME menuscherm bewerkingsvoorbeeld

1. Druk tijdens de OPNAME modus op [SET] (instellen).
2. Selecteer d.m.v. [▲] en [▼] de tweede optie van onderen in het controlepaneel (MENU) en druk vervolgens op [SET] (instellen) (pagina 33).  
Hierdoor wordt het OPNAME menuscherm weergegeven.
3. Selecteer d.m.v. [◀] en [▶] de indextab waar het menu item zich bevindt dat u wilt configureren.
4. Selecteer d.m.v. [▲] en [▼] de gewenste instelling van het menu en druk daarna op [▶].
5. Verander d.m.v. [▲] en [▼] de gewenste instelling van het geselecteerde menu item.
6. Wanneer de instelling naar wens is, druk op [SET] (instellen) en ga terug naar het zoekerscherf.

- Door op [◀] te drukken i.p.v. op [SET] (instellen) wordt de geselecteerde instelling toegepast en wordt teruggekeerd naar het menu.
- Om instellingen te configureren op een andere indextab na indrukken van [◀] om terug te gaan naar het menu, kunt u m.b.v. [▲] het verlichte item op de indextabs verplaatsen en daarna d.m.v. [◀] en [▶] de gewenste indextab selecteren.

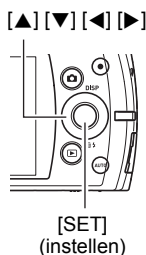

Voorbeeld:  
Wanneer "Belichting" geselecteerd is op de "Kwaliteit" indextab.

Indextabs



Instellingen

Geselecteerd menu item

## LET OP

- [AUTO] voorziet in een handige manier op door indextabs en menu's te navigeren.
  - Door te drukken op [AUTO] terwijl een indextab geselecteerd is, wordt het zoekerscherf getoond.
  - Door te drukken op [AUTO] terwijl een menu item of een instelling is geselecteerd wordt teruggegaan in deze volgorde: Instellingen → Menu items → Indextab.



## BELANGRIJK!

- Door over te schakelen van "Automatisch" naar "Premium Automatisch" (pagina 25) worden bepaalde menu items beschikbaar.

## ■ OPNAME menubewerkingen in deze handleiding

OPNAME menubewerkingen worden in deze handleiding voorgesteld zoals hieronder getoond. De volgende bewerking is dezelfde als onder "OPNAME menuscherf bewerkingvoorbeeld" op pagina 63.

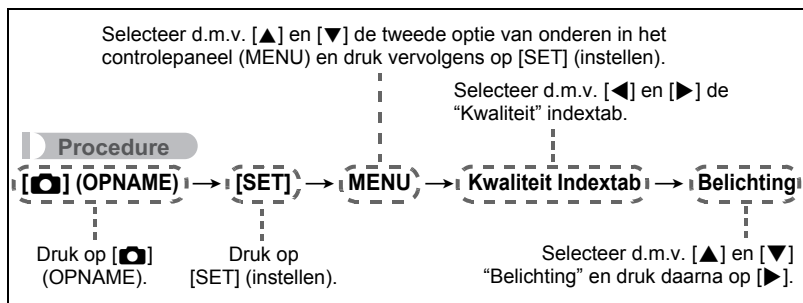





### Verminderen van de effecten van het bewegen van de camera of het bewegen van het onderwerp (Anti Shake)

#### Procedure

[] (OPNAME) → [SET] → MENU → OPNAME indextab → Anti Shake

U kunt de Anti Shake functie van de camera inschakelen om beeldwaas te reduceren die optreedt door het bewegen van het onderwerp of door bewegen van de camera tijdens het opnemen d.m.v. telefoto van een onderwerp dat beweegt, tijdens het opnemen van een snel bewegend onderwerp of tijdens het opnemen terwijl de plaats van opname slecht verlicht is.

Uw digitale camera is uitgerust met een camera trilcorrectie van het CCD verschuivingstype en een hooggevoelig anti-beeldwaas attribuut. Deze twee attributen werken samen om de effecten te minimaliseren van het bewegen van de hand en van het onderwerp.

 <b>Automatisch</b>	Minimaliseert de effecten van het bewegen van de hand en het onderwerp.
 <b>DEMO (demonstratie)</b>	Door de sluitertoets halverwege in te drukken wordt het effect gedemonstreerd van Anti Shake. Het beeld wordt echter niet opgenomen.
<b>Uit</b>	Schakelt Anti Shake instellingen uit.

#### LET OP

- Alleen Camera Stabilisator kan gebruikt worden tijdens de filmopname.
- De instellingen voor de ISO gevoeligheid, lensopening en de sluitertijd verschijnen niet op het beeldscherm wanneer u de sluitertoets halverwege indrukt terwijl " Automatisch" selecteerd is. Deze waarden verschijnen echter kortstondig in het voorvertoningsbeeld dat getoond wordt onmiddellijk nadat u een foto opgenomen heeft.
- Wanneer u opneemt terwijl " Automatisch" selecteerd is kan een beeld er ietwat ruwer uitzien dan gewoonlijk en kan een klein kwaliteitsverlies veroorzaakt worden bij de beeldresolutie.
- Anti Shake kan de effecten van het bewegen van de camera of het onderwerp mogelijk niet elimineren wanneer de bewegingen heftig zijn.
- Anti Shake kan mogelijk niet juist werken wanneer de camera op een statief bevestigd is. Schakelt Anti Shake uit.

## Gebruiken van Doorlopende sluiters (Doorlopend)

### Procedure

[] (OPNAME) → [SET] → MENU → OPNAME indextab → Doorlopend

Uw camera heeft drie doorlopende sluitersfuncties.

	Doorlopende sluitertijd	Maximaal aantal doorlopende sluitersfoto's	Opgenomen beeldformaat	Flitsmodus
<b>4 fps</b>	4 beelden per seconde	8 foto's	2M (1600×1200 beeldpunten) vast	Flits Uit
<b>10 fps</b>	10 beelden per seconde	20 foto's	1M (1280×960 beeldpunten) vast	Flits Uit
<b>Flits doorl.</b>	3 beelden per seconde	3 foto's	2M (1600×1200 beeldpunten) vast	Flits Aan

• Selecteer "Uit" om de doorlopende sluitersfunctie uit te schakelen.

\* fps (frames per second = beelden per seconde) is een eenheid voor het meten van het aantal beelden dat opgenomen of weergegeven wordt per seconde.

**1. Selecteer d.m.v. [] en [] de gewenste doorlopende sluitersmodus en druk vervolgens op [SET] (instellen).**

**2. Druk op de sluitertoets om op te nemen.**

Er worden beelden opgenomen zolang u de sluitertoets ingedrukt blijft houden. Door de sluitertoets los te laten wordt het opnemen gestopt.

### **BELANGRIJK!**

- U kunt mogelijk niet het aantal doorlopende sluitersbeelden opnemen dat aangegeven wordt op het beeldscherm als er niet genoeg capaciteit beschikbaar is op de geheugenkaart. Controleer dus eerst de capaciteit van de geheugenkaart voordat u gaat opnemen met de doorlopende sluiters.
- Bij de doorlopende sluiters worden de belichting en de scherpte voor het eerste beeld ook toegepast op de navolgende beelden.
- Houd bij het gebruik van een doorlopende sluitersfunctie de camera stil totdat de opname voltooid is.
- De doorlopende sluiters kan niet in combinatie met één van de volgende attributen worden gebruikt.
  - Premium Automatisch
  - Bepaalde BEST SHOT scènes
  - Schijnmodus, Landschapmodus
- De instelling voor de ISO gevoeligheid is altijd "Automatisch" voor de doorlopende sluiters.
- U kunt de zelfontspanner niet gebruiken in combinatie met "4 fps" of "10 fps".
- Het flitsbereik voor de Flits doorl. is kleiner dan bij de normale flitser.
- Er kan een verticale streep of een roze schaduw over het beeld op het beeldscherm verschijnen wanneer een bijzonder helder onderwerp wordt opgenomen. Dit duidt niet op een defect.

## Weergeven van een schermraster (Raster)

### Procedure

[] (OPNAME) → [SET] → MENU → OPNAME indextab → Raster

Het schermraster kan op het OPNAME modus beeldscherm worden weergegeven om het verticaal en horizontaal passen gemakkelijker te maken bij het samenstellen van beelden.

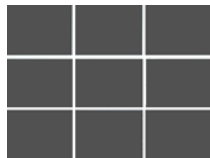

## Gebruiken van het Autofocus hulplamp (AF Assist. Lamp)

### Procedure

[] (OPNAME) → [SET] → MENU → OPNAME indextab → AF assist. Lamp

Bij halverwege indrukken van de sluitertoets terwijl deze instelling geselecteerd is, gaat de voorlamp branden die dan zorgt voor de belichting om scherp te kunnen stellen op plaatsen waar de belichting laag is. Het wordt aanbevolen deze functie uitgeschakeld te laten bij opnemen van portretten van korte afstand, enz.

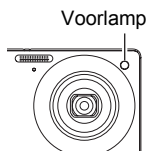

### **BELANGRIJK!**





- Kijk nooit direct in de voorlamp terwijl deze aan is.

## Veranderen van de vorm van het Scherpstelkader (Scherpstelkader)

### Procedure









[] (OPNAME) → [SET] → MENU → OPNAME indextab → Scherpstelkader

U kunt voor het scherpstelkader d.m.v. deze procedure kiezen uit vijf verschillende vormen, inclusief een hartvorm.

Instellingen					
		Willekeurig/random			

### LET OP

- Door de sluitertoets halverwege in te drukken verandert het scherpstelkader in één van de hier onder getoonde vormen.

Met succes scherpgesteld				
Niet scherpgesteld				

- Terwijl “Willekeurig/random” geselecteerd is, wordt één van de vier scherpstelkaders naar willekeur geselecteerd telkens wanneer de camera wordt ingeschakeld.
- Bij opnemen met gezichtsdetectie is de vorm van het kader .

## Gebruiken van de automatische sluiters (Automatische sluiters)

### Procedure

[] (OPNAME) → [SET] → MENU → OPNAME indextab → Autom. Sluiter

Met de automatische sluiters aan, doet de camera de sluiters automatisch ontspannen wanneer de camera bepaalde omstandigheden signaleert.

<b>Waas signaleren</b>	De camera doet de sluiters automatisch ontspannen wanneer hij beeldwaas signaleert en de bewegingen van het onderwerp minimaal zijn.
<b>Panning signal.</b>	Tijdens panning doet de camera de sluiters automatisch ontspannen wanneer de camera bepaalt dat er geen waas is bij het onderwerp dat gevolgd wordt.
<b>Lach signaleren</b>	De camera doet de sluiters automatisch ontspannen wanneer hij signaleert dat het onderwerp (glim) lacht.

### ■ Gebruiken van Waas Signaleren om beeldwaas de minimaliseren (Waas signaleren)

1. Richt de camera op het onderwerp en druk de sluitertoets halverwege in. Wacht totdat de camera de belichting en scherpstelling automatisch bijstelt.

#### 2. Druk de sluitertoets nu geheel in.

De standbymodus wordt nu ingeschakeld en de camera begint nu met het signaleren van bewegingen van de hand (de camera) en van het onderwerp. De camera laat de sluiters automatisch ontspannen op het moment dat hij bepaalt dat er geen beeldwaas is.

- “● Auto” knippert op het beeldscherm terwijl het signaleren van bewegingen van de hand (de camera) en van het onderwerp plaats aan het vinden is.



Indicator:  
De indicator verandert van kleur van rood naar groen wanneer de camera klaar is om de sluiters te laten ontspannen.

## ■ Gebruiken van panning Signaleren om beeldwaas de minimaliseren (Panning signal.)

1. Richt de camera op een plaats die het onderwerp zal passeren en druk de sluitertoets halverwege in om de belichting en scherpstelling bij te stellen.

### 2. Druk de sluitertoets nu geheel in.

Hierdoor wordt Automatisch Sluiter standby ingeschakeld bij de camera. Beweeg de camera om de beweging van het onderwerp te volgen. De camera laat de sluiter automatisch ontspannen op het moment dat hij bepaalt dat er geen beeldwaas is bij het onderwerp dat u aan het volgen bent.

- “● Auto” knippert op het beeldscherm terwijl panning Signaleren aan het plaatsvinden is.

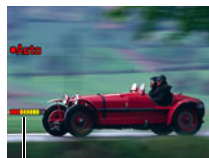

Indicator:  
De indicator verandert van kleur van rood naar groen wanneer de camera klaar is om de sluiter te laten ontspannen.

## ■ Gebruiken van Lach Signaleren wanneer het onderwerp glimlacht (Lach Signaleren)

1. Richt de camera op het onderwerp en druk de sluitertoets halverwege in. Wacht totdat de camera de belichting en scherpstelling automatisch bijstelt.

### 2. Druk de sluitertoets nu geheel in.

De standbymodus wordt nu ingeschakeld en de camera begint nu met het signaleren of het onderwerp glimlacht. De camera laat de sluiter automatisch ontspannen op het moment dat hij bepaalt dat het onderwerp aan het glimlachen is.

- “● Auto” knippert op het beeldscherm terwijl Lach Signaleren aan het plaatsvinden is.



Indicator:  
De indicator verandert van kleur van rood naar groen wanneer de camera klaar is om de sluiter te laten ontspannen.

## ■ Veranderen van de Automatische Sluiter activatiegevoeligheid (Gevoeligheid)

1. Selecteer d.m.v. [▲] en [▼] “Gevoeligheid” en druk daarna op [▶].

---

2. Selecteer d.m.v. [◀] en [▶] de gewenste gevoeligheids instelling en druk daarna op [SET] (instellen).



- U kunt één van de volgende drie gevoeligheidsniveau's selecteren van □■ ■ (Laagste) tot □□□ (Hoogste).
- Bij de □□□ (Hoogste) instelling wordt het ontspannen van de automatische sluiters relatief gemakkelijk geactiveerd. Het ontspannen van de automatische sluiters wordt moeilijker met de □■ ■ (Laagste) instelling, maar de opgenomen beelden hebben weinig waas. Experimenteer met de instellingen van het activeren voor het ontspannen van de automatische sluiters om de instelling te vinden die het beste past bij u.

### Tips voor betere foto's met de Automatische Sluiter

- Het gebruiken van de Automatische Sluiter samen met Anti Shake (pagina 65) reduceert de kans op beeldwaas nog meer.
- Bij het opnemen met Waas signaleren of Lach signaleren dient u de camera zo stil mogelijk te houden totdat de opname voltooid is.



## **BELANGRIJK!**

- Als Automatische Sluiterstandby ingeschakeld blijft zonder dat de sluiters ontspannt, kunt u een beeld toch opnemen door de sluitertoets geheel in te drukken.
- De attributen Waas signaleren en Panning signaleren kunnen mogelijk niet het gewenste effect geven tijdens het opnemen op een plaats waar een langzamere sluitertijd vereist is omdat het donker is of omdat het onderwerp bijzonder snel beweegt.
- Daar de gezichtsuitdrukkingen per persoon verschillen zou u problemen kunnen ondervinden om de camera de sluiters te laten ontspannen terwijl Lach signaleren gebruikt wordt. Mocht dit gebeuren, verander dan de instelling van de activatiegevoeligheid.
- De activeatietijd voor Automatisch Spanning Uit (pagina 141) is vastgesteld op vijf minuten terwijl Automatische Sluiter standby ingeschakeld is. Sluimer (pagina 140) is gedeactiveerd tijdens het gebruik van de Automatische Sluiter.
- Druk op [SET] (instellen) om de automatische sluiteropname te annuleren terwijl de automatische sluiters ontspannt (hetgeen aangegeven wordt wanneer “● Auto” op het beeldscherm knippert).
- De “ Traceren” instelling voor het autofocusgebied kan niet gebruikt worden terwijl Autom. Sluiter: Waas signaleren of Autom. Sluiter: Panning signal. geselecteerd wordt voor de Automatische Sluiter instelling (pagina 43).
- Let er op dat u altijd “ Puntmeten” selecteert voor het automatische scherpstelgebied telkens wanneer u de instelling Autom. Sluiter: Lach Signaleren (pagina 43) gebruikt.
- Automatische Sluiter kan niet in combinatie met één van de volgende attributen worden gebruikt.
  - Premium Automatisch
  - Bepaalde BEST SHOT scènes
- De volgende functie is gedeactiveerd tijdens het filmen met de automatische sluiters.
  - Drievoudige zelfontspanner



## Configureren van de default instellingen bij inschakelen van de spanning (Geheugen)

### Procedure

[] (OPNAME) → [SET] → MENU → OPNAME indextab → Geheugen

Als u de camera uitschakelt, onthoudt deze de huidige instellingen van alle geactiveerde geheugenitems en herstelt ze wanneer u de spanning opnieuw inschakelt. Elk geheugenitem dat gedeactiveerd is, wordt teruggesteld op de oorspronkelijke default instelling telkens wanneer u de camera uitschakelt.

Instelling	Gedeactiveerd (Oorspronkelijke Default Instelling)	Geactiveerd
 BEST SHOT	Fotofunctie (Automatisch)	Instellen bij het uitschakelen van de spanning
Effect	Uit	
Autom. Sluiter	Uit	
Flits	Automatisch	
Scherpstelling	AF (Autofocus)	
Witbalans	Automatisch	
ISO	Automatisch	
AF gebied	Puntmeten	
Doorlopend	Uit	
Zelfontspanner	Uit	
SR Kwaliteit	Uit	
SR Zoom	Aan	
MF stand	Stand voordat handmatig scherpstellen werd geselecteerd.	
Zoomstand*	Volledige groothoek	

\* Alleen bij de optische zoominstelling.

- Als u de spanning van de camera uit- en vervolgens weer inschakelt terwijl de geheugenitems van BEST SHOT geactiveerd zijn, worden alle andere geheugenitems (behalve de zoomstand) teruggesteld naar de op dat moment geselecteerde BEST SHOT voorbeeldscène basisinstelling, ongeacht de geactiveerde/gedeactiveerde status van de andere geheugenitems.

## Beeldkwaliteit instellingen (Kwaliteit)

### Maakt Super Resolutie kwaliteit mogelijk voor foto's (SR Kwaliteit)

#### Procedure

[] (OPNAME) → [SET] → MENU → Kwaliteit indextab → SR Kwaliteit

Super resolutie technologie wordt gebruikt voor het analyseren van het beeld waarna interpolatie wordt uitgevoerd om de algehele beeldresolutie te verbeteren.

- SR Quality is effectief wanneer u fijnzinnige structuren wilt oppakken.
- Een  icoon wordt weergegeven wanneer de the "SR Kwaliteit" instelling "Aan" is.
- SR Kwaliteit is geactiveerd voor het gehele zoombereik, inclusief digitale zoom.
- Het werkt niet tijdens filmopname.
- De volgende functies zijn gedeactiveerd bij opnemen met SR Kwaliteit: Doorlopende Sluiter, Drievoudige Zelfontspanner, Schminkmodus, bepaalde SHOT scènes.

### Zoomen met een minimaal verlies in de fotoresolutie (SR Zoom)

#### Procedure

[] (OPNAME) → [SET] → MENU → Kwaliteit indextab → SR Zoom

Zie pagina 49 voor nadere details.

### Specificeren van de Fotobeeld Kwaliteit (Kwaliteit (Foto))

#### Procedure

[] (OPNAME) → [SET] → MENU → Kwaliteit indextab →  Kwaliteit (Foto)

<b>Fijn</b>	Geeft voorrang aan de beeldkwaliteit.
<b>Normaal</b>	Normaal

- De "Fijn" instelling (maximale beeldkwaliteit) geeft groot detail voor het opnemen van gedetailleerde beelden van de natuur zoals takken met zijtakjes en bladeren, of bij een beeld met complexe patronen.
- De geheugencapaciteit (het aantal beelden dat u kunt opnemen) hangt af van de kwaliteitsinstellingen die u configureert (pagina 167).

## Opnemen van mooie beelden van mensen en landschap (Effect)

### Procedure

[] (OPNAME) → [SET] → MENU → **Kwaliteit indextab** → **Effect**

Als een van beide hieronder beschreven modi geselecteerd wordt, zal de camera automatisch mensen en landschap verfraaien om er voor te zorgen dat er elke keer mooie beelden zijn.

<b>Schmink</b>	Deze modus maakt het huidweefsel van het onderwerp gladder en de gezichtsschaduwen, die door scherp zonlicht worden veroorzaakt, zachter om zo betere portretten te krijgen.
<b>Landschap</b>	Deze modus maakt kleuren levendiger, filtert mist weg en voert andere processen uit die de schoonheid van natuurlijke scènes tot hun recht laat komen.

### ■ Filmen met de Schmink modus (Schmink)

#### 1. Schakel de Schminkmodus in

- Door de Schminkmodus in te schakelen verschijnt  op het controlepaneel.

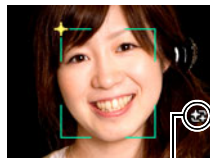

Schmink icoon

#### 2. Druk op [SET] (instellen).

#### 3. Selecteer “Schmink Niveau” (derde icoon van onderen op het controlepaneel) d.m.v. [◀] en [▶] en druk vervolgens op [SET] (instellen).

- U kunt kiezen uit één van de 13 niveau's in het bereik lopend van “0 (Uit)” (geen correctie) tot en met “+12 (Max.)” (maximale correctie). Hoe groter de waarde, des te groter de verwerking die uitgevoerd wordt.



#### 4. Richt de camera op het onderwerp (de onderwerpen).

De camera zal de menselijke gezichten detecteren en ze weergeven met een kader er om heen.

#### 5. Druk de sluitertoets halverwege in.

De camera stelt scherp op het gezicht waardoor de kaders er om heen groen worden.

#### 6. Druk wanneer u klaar bent voor het opnemen de sluitertoets geheel in.

## ■ Opnemen van mooie scène beelden (Landschap)

### 1. Schakel de Landschapmodus in

- Door de landschapmodus in te schakelen verschijnt  op het controlepaneel.



Landschap icoon

### 2. Druk op [SET] (instellen).

### 3. Selecteer de Landschapmodus (derde icoon van onderen op het controlepaneel) d.m.v. [◀] en [▶] en druk vervolgens op [SET] (instellen).



<b>Levendig</b>	Verbeterd de kleuren om heldere, levendigere landschapbeelden te verkrijgen.
<b>Verwijder damp</b>	Corrigeert voor dampige of mistige en bewolkte omstandigheden van scènebeelden die er dan uitzien alsof ze op een heldere dag waren genomen.

- Beschikbare niveau instellingen zijn "+1" (Zwak) en "+2" (Sterk).

### 4. Richt de camera op de natuurscène die u wilt opnemen.

### 5. Druk op de sluitertoets om op te nemen.

#### LET OP

- De Schminkmodus kan niet worden gebruikt tijdens filmopname.
- De volgende functies kunnen niet gebruikt worden samen met de Schmink modus: Doorlopende sluit, Drievoudige Zelfontspanner, Gezichtsdetectie, Landschap modus, bepaalde BEST SHOT scènes
- De volgende functies worden gedeactiveerd terwijl de Landschap modus ingeschakeld is bij de camera: Doorlopende sluit, Drievoudige Zelfontspanner, Schmink modus, Gezichtsdetectie, Belichting, Kleurenfilter, Bepaalde BEST SHOT scènes
- Door over te schakelen van "Automatisch" naar "Premium Automatisch" (pagina 25) worden kenmerken van de Schminkmodus en/of Landschapmodus automatisch toegepast. Om deze reden kunt u de Schminkmodus of Landschapmodus niet inschakelen terwijl u Premium Automatisch gebruikt.

## Corrigeren van de beeldhelderheid (EV verschuiving)

### Procedure

[] (OPNAME) → [SET] → MENU → **Kwaliteit indextab** → **EV verschuiving**

U kunt de belichtingswaarde (EV waarde) van een beeld met de hand bijstellen voordat u het opneemt.

- Bereik van de belichtingscompensatie: -2,0 EV tot en met +2,0 EV
- Eenheid: 1/3 EV

### 1. Stel d.m.v. [] en [] de belichtingscompensatiewaarde bij.

[] : Verhoogt de EV waarde. Een hogere EV waarde kan het best gebruikt worden bij lichtgekleurde onderwerpen en onderwerpen met tegenlicht.

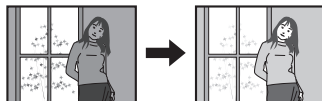

[] : Verlaagt de EV waarde. Een lagere EV waarde is het beste voor donkergekleurde onderwerpen en voor het opnemen buiten op een heldere dag.

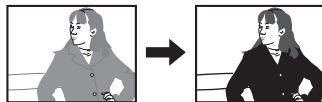

Verander de EV waarde naar 0,0 om de belichtingscompensatie te annuleren.

### 2. Druk op [SET] (instellen).

Dit oefent de belichtingscompensatiewaarde uit. De belichtingscompensatiewaarde die u instelt, blijft van kracht totdat u deze verandert of de camera uitschakelt (waardoor deze terugkeert naar "0,0").

### LET OP







- Bij het opnemen onder bijzonder donkere of juist bijzonder lichte omstandigheden kunt u mogelijk geen bevredigende resultaten verkrijgen zelfs nadat belichtingscompensatie uitgevoerd is.

## Bijstellen van de witbalans (Witbalans)

### Procedure

[] (OPNAME) → [SET] → MENU → **Kwaliteit indextab** → **Witbalans**

U kunt de witbalans bijstellen voor aanpassing aan de lichtbron die beschikbaar is waar u aan het opnemen bent zodat u de blauwe schaduwen kunt vermijden die het resultaat zijn van filmen buiten terwijl het bewolkt is en de groene schaduwen die het resultaat zijn van filmen onder TL verlichting.

<b>Automatisch</b>	Configureert de camera om automatisch de witbalans bij te stellen.
 (Daglicht)	Buiten opnemen op een heldere dag
 (Bewolkt)	Buiten opnemen op een bewolkte of regenachtige dag, in de schaduw van een boom, enz.
 (Schaduw)	Filmen op een heldere dag in de schaduw van bomen of gebouwen
 (Dagl. Wit TL)	Filmen onder wit of daglicht witte TL verlichting
 (Daglicht TL)	Filmen onder daglicht TL verlichting
 (Gloeilamp)	Filmen onder een gloeilamp
<b>Handmatig</b>	<p>Om de camera handmatig te configureren voor aanpassing aan een bepaalde lichtbron</p> <ol style="list-style-type: none"><li>1 Selecteer "Handmatig".</li><li>2 Richt onder dezelfde lichtomstandigheden waarbij u van plan bent te gaan opnemen de camera op een vel wit papier zodat dit het gehele beeldscherm vult en druk vervolgens op de sluitertoets.</li><li>3 Druk op [SET] (instellen).</li></ol> <p>De witbalansinstelling blijft behouden zelfs na het uitschakelen van de camera.</p>





- Wanneer "Automatisch" geselecteerd is als de instelling van de witbalans bepaalt de camera automatisch het witpunt van het onderwerp. Bepaalde kleuren van het onderwerp en bepaalde omstandigheden van de lichtbron kunnen echter problemen veroorzaken wanneer de camera dit witpunt probeert vast te stellen, wat het dan onmogelijk maakt om een goede instelling van de witbalans te verkrijgen. Mocht dit gebeuren, selecteer dan de instelling van de witbalans die overeenkomt met de omstandigheden tijdens het opnemen (Daglicht, Bewolkt, enz.).

## Specificeren van de ISO gevoeligheid (ISO)

### Procedure

[] (OPNAME) → [SET] → MENU → **Kwaliteit indextab** → ISO

De ISO gevoeligheid is een waarde die de gevoeligheid voor licht uitdrukt.

<b>Automatisch</b>	Stelt de gevoeligheid automatisch in afhankelijk van de omstandigheden.		
<b>ISO 50</b>	Lagere gevoeligheid	Langzamere sluitertijd	Minder ruis
<b>ISO 100</b>			
<b>ISO 200</b>			
<b>ISO 400</b>			
<b>ISO 800</b>			
<b>ISO 1600</b>			
<b>ISO 3200</b>	Hogere gevoeligheid	Snellere sluitertijd (Instellen voor het opnemen op slecht verlichte plaatsen.)	Enige grofheid (meer digitale ruis)

- “Automatisch” ISO gevoeligheid wordt altijd gebruikt voor films, ongeacht de huidige instelling van de ISO gevoeligheid.
- Een hogere ISO gevoeligheid heeft de neiging tot meer digitale ruis in beeld.

## Optimaliseren van de helderheid van het beeld (Belichting)

### Procedure

[] (OPNAME) → [SET] → MENU → **Kwaliteit indextab** → **Belichting**

U kunt deze instelling gebruiken om de balans te optimaliseren tussen lichtere delen en donkere delen terwijl u beelden aan het filmen bent.

<b>Extra</b>	Voert een hoger niveau van helderheidscorrectie uit dan de "Aan" instelling. Wanneer deze optie geselecteerd is, duurt het langer voor het beeld om te worden opgeslagen nadat de sluitertoets ingedrukt is.
<b>Aan</b>	Voert helderheidscorrectie uit.
<b>Uit</b>	Voert geen helderheidscorrectie uit.

## Gebruiken van ingebouwde Kleurenfilters (Kleurenfilter)

### Procedure

[] (OPNAME) → [SET] → MENU → **Kwaliteit indextab** → **Kleurenfilter**

Instellingen: Uit, Zwart-wit, Sepia, Rood, Groen, Blauw, Geel, Roze en Paars



## Bekijken van foto's

Zie pagina 29 voor de procedure voor het bekijken van foto's.

## Bekijken van een film

1. Druk op [▶] (WEERGAVE) en toon vervolgens m.b.v. [◀] en [▶] de film die u wilt bekijken.
2. Druk op [●] (Film) om het opnemen te starten.

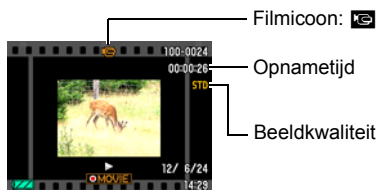



### Filmweergave bedieningsorganen

<b>Versneld voorwaarts/ versneld achterwaarts</b>	[◀] [▶] <ul style="list-style-type: none"><li>• Telkens bij indrukken van één van beide toetsen wordt het weergegeven in voorwaartse of achterwaartse richting versneld.</li><li>• Druk op [SET] (instellen) om terug te keren naar de normale weergavesnelheid.</li></ul>
<b>Weergave/pauze</b>	[SET] (instellen)
<b>1 filmbeeld voorwaarts/ achterwaarts</b>	[◀] [▶] <ul style="list-style-type: none"><li>• Door één van beide toetsen ingedrukt te houden wordt doorlopend doorgebladerd.</li></ul>
<b>Bijstellen van het volume</b>	Druk op [▼] en druk vervolgens op [▲] [▼]. <ul style="list-style-type: none"><li>• Het volume kan alleen worden bijgesteld terwijl de filmweergave aan de gang is.</li></ul>
<b>Informatiedisplay aan/uit</b>	[▲] (DISP)
<b>Zoom</b>	Verschuif de zoomregelaar in de richting van [▲] (Q). <ul style="list-style-type: none"><li>• U kunt d.m.v. [▲], [▼], [◀] en [▶] bladeren door het ingezoomde beeld op het beeldscherm. U kunt inzoomen op een filmbeeld tot maximaal 4,5 maal de normale grootte.</li></ul>
<b>Stoppen van de weergave</b>	[●] (Film)

- Films die niet met deze camera opgenomen zijn, kunnen mogelijk niet weergegeven worden.

## Monteren van een film op de camera (Filmbewerking)

Met het Filmbewerking attribuut kunt u d.m.v. één van de volgende procedures een bepaald gedeelte van een film wegnippen.

 <b>Knippen (Tot-punt knippen)</b>	Knipt alles van het begin van de film tot de huidige plaats weg.
 <b>Knippen (Punt-tot-punt knippen)</b>	Knipt alles weg tussen twee punten.
 <b>Knippen (Vanaf-punt knippen)</b>	Knipt alles van de huidige plaats tot het einde van de film weg.

1. Druk op [SET] (instellen) om de filmweergave te pauzeren.
2. Druk op [▼].
3. Selecteer d.m.v. [▲] en [▼] de gewenste bewerkingsmethode en druk vervolgens op [SET] (instellen).
4. Scroll d.m.v. [◀] en [▶] door de film en zoek het beeld (punt) op vanaf waar of tot waar u de film wilt knippen (het knippunt).
  - U kunt ook naar het knippunt zoeken door de film weer te geven en [SET] (instellen) in te drukken om te pauzeren. Tijdens de weergave kunt u versneld voorwaarts of achterwaarts gaan door op [◀] of [▶] te drukken.



Knipbereik (rood)

## 5. Druk op [▼] wanneer het filmbeeld wordt weergegeven waar u het knippunt wilt laten zijn.

 <b>Knippen (Tot-punt knippen)</b>	Druk op [▼] wanneer het filmbeeld wordt weergegeven tot waar u het knippunt wilt laten zijn.
 <b>Knippen (Punt-tot-punt knippen)</b>	① Druk op [▼] wanneer het filmbeeld wordt weergegeven vanaf waar u het knippunt wilt laten zijn. ② Druk op [▼] wanneer het filmbeeld wordt weergegeven vanaf waar u het tweede knippunt wilt laten zijn.
 <b>Knippen (Vanaf-punt knippen)</b>	Druk op [▼] wanneer het filmbeeld wordt weergegeven vanaf waar u het knippunt wilt laten zijn.

## 6. Selecteer d.m.v. [▲] en [▼] “Ja” en druk daarna op [SET] (instellen).

De geselecteerde knipbewerking zal tot voltooiing een aanzienlijke tijd in beslag nemen. Probeer de camera niet te bedienen totdat “Druk... Wachten a.u.b...” boodschap van het beeldscherm verdwijnt. Merk op dat een knipbewerking een heel lange tijd in beslag nemen als de film die gemonteerd wordt erg lang is.



### **BELANGRIJK!**

- Wanneer u een film monteert, wordt alleen het resultaat opgeslagen. De oorspronkelijke film blijft niet behouden. Een montagebewerking kan niet ongedaan worden gemaakt.

### **LET OP**

- Er kan geen montage worden uitgevoerd bij een film die korter dan vijf seconden is.
- Het bewerken van films die met een ander type camera zijn opgenomen, wordt niet ondersteund.
- U kunt geen montage uitvoeren bij een film als de hoeveelheid resterende geheugencapaciteit minder is dan de grootte van het filmbestand waarbij u montage wilt uitvoeren. Als er niet genoeg geheugen beschikbaar is, kunt u bestanden uitwissen die u niet langer nodig heeft om geheugen vrij te maken.
- Het opdelen van een film in twee films en het plakken van twee verschillende films tot een enkele film wordt niet ondersteund.

## Bekijken van doorlopende sluiterbeelden

Telkens bij het uitvoeren van een doorlopende sluiterbewerking creëert de camera een doorlopende sluitergroep die alle beelden omvat voor die bepaalde doorlopende sluitersessie. U kunt de volgende procedure volgen om beelden van een bepaalde doorlopende sluitergroep weer te geven.

### 1. Druk op [▶] (WEERGAVE) en toon vervolgens m.b.v. [◀] en [▶] de doorlopende sluitergroep waarvan u de beelden wilt bekijken.



### 2. Druk op [●] (Film) om weergave van beelden te starten in de doorlopende sluitergroep.

Hierdoor worden de beelden in de door u geselecteerde doorlopende sluitergroep weergegeven.

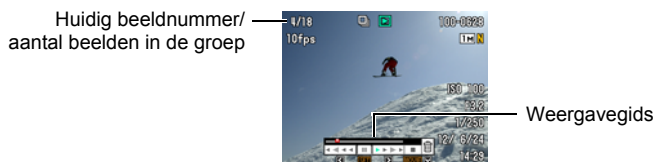

## Weergavebedieningsorganen

[◀] [▶]	Om tijdens de weergave de weergaverichting en de weergavesnelheid te veranderen. Om heen en terug te bladeren terwijl de weergave gepauzeerd is. <ul style="list-style-type: none"><li>• De weergavesnelheid kan niet worden ingesteld wanneer op het getoonde beeld is ingezoomd.</li></ul>
[SET] (instellen)	Om tussen pauzeren en weergeven heen en weer te schakelen.
Zoomregelaar	Om in te zoomen op het beeld. <ul style="list-style-type: none"><li>• U kunt d.m.v. [▲], [▼], [◀] en [▶] bladeren door het ingezoomde beeld op het beeldscherm.</li></ul>
[●] (Film)	Om de weergave van de doorlopende sluitergroep te verlaten.
[▲] (DISP)	Om in volgorde door de verschillende informatie displayformaten te bladeren.
[▼] (☰ ⚡)	Om het wismenu te tonen.

## Wissen van doorlopende sluiterbeelden

---

U kunt doorlopende sluiterbeelden (1 beeld in de doorlopende sluitergroep, geselecteerde beelden in de doorlopende sluitergroep, 1 doorlopende sluitergroep) wissen terwijl de weergave plaatsvindt of gepauzeerd is.

1. Druk op [▼] (  ) terwijl weergave van doorlopende sluiterbeelden plaatsvindt of gepauzeerd is.
2. Voer vervolgens dezelfde bewerkingen uit die u zou gebruiken om normale (niet-doorlopende sluiters) beelden (pagina 30) te wissen.

## Opdelen van een doorlopende sluitergroep

---

Gebruik het volgende om een doorlopende sluitergroep op te delen in afzonderlijke beelden.

### ■ Opdelen van een bepaalde doorlopende sluitergroep

1. Druk op [SET] (instellen) terwijl een doorlopende sluitergroep getoond wordt.
2. Selecteer d.m.v. [▲] en [▼] het onderste item (MENU) van het WEERGAVE paneel en druk vervolgens op [SET] (instellen) (pagina 90).
3. Selecteer d.m.v. [◀] en [▶] de “WEERGAVE” indextab.
4. Selecteer d.m.v. [▲] en [▼] “Groep Opdelen” en druk daarna op [▶].
5. Selecteer d.m.v. [◀] en [▶] de doorlopende sluitergroep die u wilt splitsen.
6. Selecteer “Opdelen” d.m.v. [▲] en [▼] en druk daarna op [SET] (instellen).
  - Herhaal de stappen 5 en 6 om andere doorlopende sluitergroepbestanden op te delen.

## ■ Opdelen van alle doorlopende sluitergroepen

1. Druk op [SET] (instellen) terwijl een doorlopende sluitergroep getoond wordt.
2. Selecteer d.m.v. [▲] en [▼] het onderste item (MENU) van het WEERGAVE paneel en druk vervolgens op [SET] (instellen) (pagina 90).
3. Selecteer d.m.v. [◀] en [▶] de “WEERGAVE” indextab.
4. Selecteer d.m.v. [▲] en [▼] “Groep Opdelen” en druk daarna op [▶].
5. Selecteer “Alle Groepen Opdelen” d.m.v. [▲] en [▼] en druk daarna op [SET] (instellen).
6. Selecteer d.m.v. [▲] en [▼] “Ja” en druk daarna op [SET] (instellen).
  - Al seen doorlopende sluitergroep eenmaal opgedeeld is, kan hij niet opnieuw worden gegroepeerd.

## Inzoomen op een beeld op het scherm

1. Blader tijdens de WEERGAVE modus d.m.v. [◀] en [▶] door de beelden totdat het gewenste wordt getoond.

2. Schuif de zoomregelaar nogmaals in de richting van [Q] (Q) om in te zoomen.

U kunt d.m.v. [▲], [▼], [◀] en [▶] bladeren door het ingezoomde beeld op het beeldscherm. Schuif de zoomregelaar in de richting van [Q] om uit te zoomen.

- Als de inhoud van het beeldscherm ingeschakeld is, verschijnt er een grafiek in de rechter onderhoek van het beeldscherm die laat zien welk deel van het ingezoomde beeld op dat moment wordt getoond.
- Druk op [AUTO] om het zoomscherm te verlaten.
- Hoewel de maximale beeldzoomfactor 8X is, kunnen bepaalde beeldformaten mogelijk niet toestaan dat tot 8X wordt ingezoomd.
- Door op [SET] (instellen) te drukken wordt de huidige zoomfactor voor het beeld op het beeldscherm vergrendeld. U kunt d.m.v. [◀] en [▶] scrollen tussen de beelden en daarbij dezelfde zoomfactor aanhouden. Door nogmaals op [SET] (instellen) te drukken wordt de zoomfactor ontgrendeld en kunt u m.b.v. [▲], [▼], [◀] en [▶] bewegen tussen de op dat moment getoonde beelden.

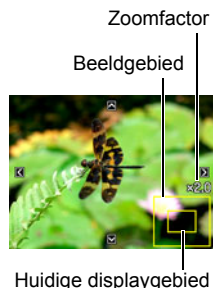

## Tonen van het beeldmenu

### 1. Schuif de zoomregelaar tijdens de WEERGAVE modus naar (.

Verplaats de selectiegrenslijn d.m.v. [**▲**], [**▼**], [**◀**] en [**▶**] rondom het beeldmenu.

Verplaats om een bepaald beeld te bekijken de selectie grenslijn d.m.v. [**▲**], [**▼**], [**◀**] en [**▶**] naar het gewenste beeld en druk vervolgens op [SET] (instellen).



## Weergeven van beelden op het kalenderscherm

### 1. Schuif de zoomregelaar tijdens de WEERGAVE modus tweemaal naar (.

Hierdoor wordt het kalenderscherm weergegeven dat het eerste beeld toont dat op elke dag opgenomen werd.

Verplaats om het eerste beeld op een bepaalde dag te bekijken de selectie grenslijn d.m.v. [**▲**], [**▼**], [**◀**] en [**▶**] naar de gewenste dag en druk vervolgens op [SET] (instellen).

Druk op [**▶**] (WEERGAVE) om het kalenderscherm te verlaten.

- Als u een beeld opslaat d.m.v. een van de volgende functies verschijnt het beeld in de kalender op de datum waarop u het beeld het laatst opsloeg.

Formaat aanpassen, Trimmen, Kopiëren

Zelfs als u de datum en tijd van een beeld verandert, verschijnt het beeld op de datum waarop deze was opgenomen.



## Bekijken van Foto's en Films op een televisiescherm

### 1. U dient de AV kabel te gebruiken die met de camera meegeleverd is om deze aan te sluiten op het televisietoestel.

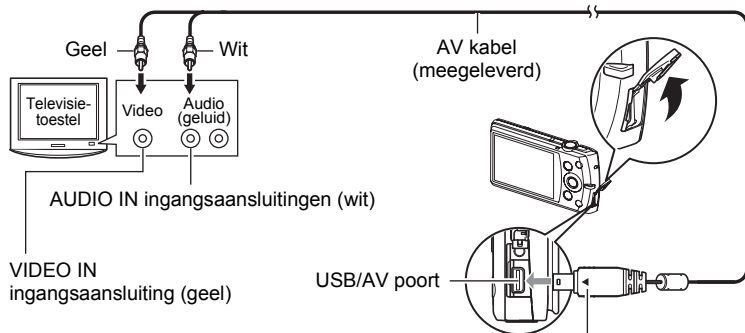

Let erop dat het ◀ merkteken op de AV kabelaansluiting in de richting van het beeldscherm wijst en sluit de kabel aan op de camera.

- Let er op dat u de aansluitstekker van de kabel volledig in de USB/AV poort steekt totdat deze stevig op zijn plaats vastklikt. Als de stekker niet volledig ingestoken is, kan dit leiden tot een slechte communicatie of defectieve werking.
- Merk op dat zelfs als de stekker volledig ingestoken is, u het metalen gedeelte van de stekker nog steeds kunt zien zoals aangegeven in afbeelding.

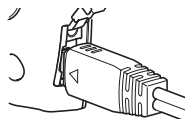

### 2. Schakel het televisietoestel in en selecteer de video ingangsfunctie.

Als het televisietoestel meer dan één video ingangsaansluiting heeft, selecteer dan die aansluiting waar de camera op aangesloten is.

### 3. Druk op [ ] (WEERGAVE) om de camera in te schakelen.

Hierdoor verschijnt een beeld op het televisiescherm zonder dat iets verschijnt op het beeldscherm van de camera.

- Door op [ON/OFF] (spanning aan/uit) of [ ] (OPNAME) te drukken wordt de camera niet ingeschakeld terwijl de AV kabel aangesloten is.
- U kunt ook de breedte-hoogte verhouding van het scherm en van het video uitgangssysteem veranderen (pagina 143).

### 4. Nu kunt u ook beelden weergeven en films weergeven zoals u gewoonlijk doet.





## **BELANGRIJK!**

- U dient de [📷] (OPNAME) en [▶] (WEERGAVE) toetsen van de camera te configureren voor “Spanning aan” of “Spanning aan/uit” voordat u de camera aansluit op een televisietoestel voor het weergeven van beelden (pagina 141).
- Het geluid wordt aanvankelijk door de camera weergegeven bij een maximaal geluidsvolume. Als u begint met het tonen van beelden, is het verstandig om de geluidsvolumeregelaar van de TV eerst op een relatief laag niveau en pas daarna op het gewenste niveau in te stellen.

## **LET OP**

---

- Het geluid is in mono.
- Bij bepaalde televisietoestellen kan een gedeelte van de beelden worden afgeknipt.
- Alle iconen en indicators die op het beeldscherm te zien zijn, zullen ook op het televisiescherm verschijnen. U kunt de inhoud van het display veranderen d.m.v. [▲] (DISP) (display).

## **Opnemen van beelden van de camera naar een DVD recorder of videodeck**

Gebruik één van de volgende methodes om de camera aan te sluiten op het opnametoestel d.m.v. de met de camera meegeleverde AV kabel.

- DVD recorder of videodeck: Maak de aansluiting op de VIDEO IN en AUDIO IN aansluitingen.
- Camera: USB/AV poort

U kunt een slideshow (diashow) van foto's en films weergeven op de camera en deze opnemen op een DVD of videocassette. U kunt films opnemen door “📷 Alleen” te selecteren bij de slideshow (diashow) “Beelden” instelling (pagina 92). Wanneer beelden van een extern toestel opgenomen worden wis dan alle indicators van het beeldscherm d.m.v. [▲] (DISP) (pagina 13).

Voor nadere informatie aangaande het aansluiten van een monitor op het opnametoestel en hoe u kunt opnemen, dient u te refereren aan de gebruiksaanwijzing die meegeleverd wordt met het opnametoestel dat u gebruikt.

# Andere weergavefuncties (WEERGAVE)

Dit hoofdstuk geeft een verklaring van de menu items die u kunt gebruiken om instellingen te configureren en andere weergavebewerkingen uit te voeren.

## Gebruiken van het WEERGAVE paneel

Door op [SET] (instellen) in het WEERGAVE modus te drukken wordt het WEERGAVE paneel getoond.

### ■ Bewerkingsvoorbeeld van het WEERGAVE paneel

#### 1. Druk tijdens de WEERGAVE modus op [SET] (instellen).

Het WEERGAVE paneel verschijnt samen met de rechterkant van het beeldscherm.

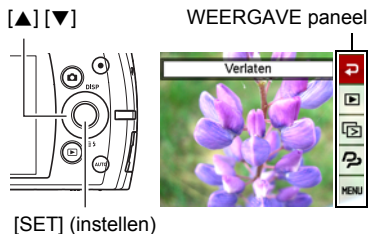

#### 2. Selecteer d.m.v. [▲] en [▼] het gewenste WEERGAVE paneel item en druk daarna op [SET] (instellen).

#### 3. Hieronder volgt een beschrijving van de bewerkingen die u kunt uitvoeren voor elk van de WEERGAVE paneel items.

Verlaten	Verlaten van het WEERGAVE paneel.
Weergave Starten	De bewerking die wordt uitgevoerd wanneer dit item geselecteerd wordt, hangt af van het type bestand dat op het moment getoond wordt op het beeldscherm. <ul style="list-style-type: none"><li>• Film: Start de filmweergave (pagina 81).</li><li>• Spraakopname: Start de weergave van de spraakopname (pagina 54).</li><li>• Foto met geluid: Start de geluidsweergave (pagina 99).</li><li>• Dynamische Foto karakter: Start de karakterweergave (pagina 106).</li><li>• Doorlopende Sluiterbeelden groep: Start groepsweergave (pagina 84).</li></ul>
Diashow	Toont een diashowmenu. Zie "Weergeven van een Diashow (Slideshow) op de camera (Diashow)" (pagina 92) voor de bewerkingen van het diashowmenu.
Dynamische Foto	Toont een scherm voor Dynamische Fotocreatie. Zie "Toevoegen van een onderwerp aan een Foto of Film (Dynamische Foto)" (pagina 105) voor details aangaande Dynamische Fotocreatie.

## MENU Menu

Om het WEERGAVE menu te tonen. U kunt de volgende bewerkingen uitvoeren op het WEERGAVE menu.

- ① Selecteer d.m.v. [◀] en [▶] de indextab waar het menu item zich bevindt dat u wilt configureren.
- ② Selecteer d.m.v. [▲] en [▼] de gewenste instelling van het menu en druk daarna op [▶].
- ③ Verander d.m.v. [▲] en [▼] de gewenste instelling van het geselecteerde menu item.
- ④ Op [SET] (instellen) drukken om de instelling uit te voeren.



### LET OP

- Door op [AUTO] te drukken wordt een van de volgende bewerkingen uitgevoerd.
  - Als u eerder een indextab selecteerde, wordt bij indrukken van [AUTO] teruggekeerd naar het zoekerscherf.
  - Als u eerder menu item had geselecteerd, wordt teruggegaan naar de indextab door op [AUTO] te drukken.

## ■ WEERGAVE menubewerkingen in deze handleiding

WEERGAVE menubewerkingen worden in deze handleiding voorgesteld zoals hieronder getoond. De volgende bewerking is dezelfde als onder “Bewerkingsvoorbeeld van het WEERGAVE paneel” op pagina 90.

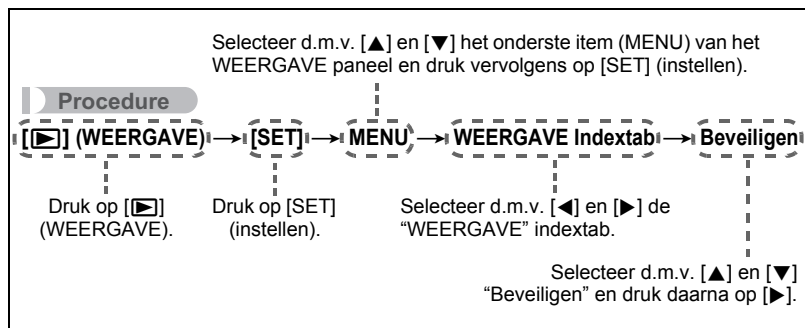

## Weergeven van een Diashow (Slideshow) op de camera (Diashow)

1. Druk tijdens de WEERGAVE modus op [SET] (instellen).
2. Selecteer d.m.v. [▲] en [▼] de derde optie van onderen in het WEERGAVE paneel (Diashow) en druk vervolgens op [SET] (instellen) (pagina 90).

<b>Start</b>
Start de diashow.
<b>Beelden</b>
Specificeert het type beelden dat de Diashow kan bevatten. Alle beelden: Foto's, films en geluidsopnames <input type="checkbox"/> Alleen: Alleen foto's en geluidsopnames <input checked="" type="checkbox"/> Alleen: Alleen films
<b>Tijd</b>
Tijd van het begin tot het einde van de Diashow 1 tot 5 minuten, 10 minuten, 15 minuten, 30 minuten, 60 minuten
<b>Tussenaanblijftijd</b>
Tijdsduur dat elk beeld weergegeven wordt Selecteer d.m.v. [◀] en [▶] een waarde tussen 1 en 30 seconden, of "MAX". Als u een waarde specificeert tussen 1 en 30 seconden veranderen de beelden met het gespecificeerde interval maar het geluidsgedeelte van films en foto's met geluid zal blijven spelen tot het einde. Alleen het eerste filmbeeld van de film wordt weergegeven wanneer de diashow een filmbestand bereikt terwijl "MAX" geselecteerd is. Spraaopnamebestanden worden niet weergegeven wanneer "MAX" geselecteerd is.

## Effect

Selecteer het gewenste effect.

Patroon 1 tot 5: Geeft achtergrondmuziek weer en oefent een beeldverandereffect uit.

- De patronen 1 tot 4 hebben andere achtergrondmuziek maar ze gebruiken alle hetzelfde beeldverandereffect.
- patroon 5 kan enkel gebruikt worden voor het weergeven van foto's terwijl de "Tussenpauze" instelling genegeerd wordt.
- Het huidige beeldverandereffect wordt in de volgende gevallen automatisch gedeactiveerd.
  - Bij weergave van een diashow waarbij "Alleen" geselecteerd is voor de "Beelden" instelling
  - Wanneer de interval instelling "MAX", 1 of 2 seconden is.
  - Voor of na het weergeven van een film of een spraakopnamebestand

Uit: Geen beeldverandereffect of achtergrondmuziek

- Druk op [AUTO] om het opnemen van de diashow te stoppen. Door op [SET] (instellen) in plaats van op [AUTO] te drukken wordt de diashow gestopt en teruggegaan naar het menuscherm.
- Stel het geluidsvolume bij door tijdens het weergeven eerst op [▼] en daarna op [▲] of [▼] te drukken.
- Alle toetsen zijn gedeactiveerd terwijl de diashow overschakelt van het ene beeld naar het andere.
- De tijd die benodigd is voor het overschakelen van het ene naar het andere beeld kan langer zijn bij een beeld dat niet met deze camera opgenomen was.

## Opslaan van muziek van uw computer naar het geheugen van de camera

U kunt de ingebouwde diashow achtergrondmuziek vervangen door andere muziek van uw computer.

### Ondersteunde bestandstypen:

- WAV bestanden in PCM formaat (16-bit, mono)
- Sampling frequenties: 11,025 kHz/22,05 kHz/44,1 kHz

### Aantal bestanden: 9

### Bestandsnamen: SSBGM001.WAV tot SSBGM009.WAV

- Creëer de muziekbestanden op uw computer m.b.v. de bovenstaande namen.
- Ongeacht het effectpatroon dat u selecteert worden de BGM bestanden die opgeslagen zijn in het camerageheugen weergegeven in dezelfde volgorde.

## **1. Sluit de camera aan op uw computer (pagina's 116, 125).**

Mocht u van plan zijn de muziekbestanden op te slaan op de geheugenkaart van de computer, let er dan op dat de kaart in de camera is geplaatst.

---

## **2. Voer één van de volgende bewerkingen uit om de geheugenkaart of het ingebouwde geheugen te openen.**

Hierdoor wordt de camera door de computer herkend als een Verwisselbare Schijf (Station).

- Windows
    - ① Windows 7 / Windows Vista: Start → Computer  
Windows XP: Start → Deze Computer  
Windows 2000: Dubbelklik op "Deze Computer".
    - ② Dubbelklik op "Verwisselbare schijf".
  - Macintosh
    - ① Dubbelklik op de stationicoon van de camera.
- 

## **3. Creëer een map die "SSBGM" heet.**

## **4. Dubbelklik op de "SSBGM" map die u creëerde en kopieer de achtergrondmuziek er naar.**

- Zie de documentatie die meegeleverd wordt met uw computer voor informatie aangaande het verplaatsen, het kopiëren en het wissen van bestanden.
  - Mochten er zich achtergrondmuziekbestanden in zowel het ingebouwde geheugen als de geheugenkaart in de camera bevinden, dan krijgt de geheugenkaart voorrang.
  - Zie pagina 132 voor informatie aangaande cameramappen.
- 

## **5. Verbreek de aansluiting tussen de camera en uw computer (pagina's 118, 127).**

## Toepassen van een Artistiek effect (Kunsteffect)

### Procedure

**[▶] (WEERGAVE) → Foto beeldscherm → [SET] → MENU → WEERGAVE indextab → Kunsteffect**

U kunt een beeld veranderen in een artistiek beeld. Het veranderde beeld wordt opgeslagen in een formaat van 3M (2048×1536 beeldpunten).

Elk van de volgende kunsteffecten kan toegepast worden op een beeld:

Olieverfschilderij, Waskrijt, Waterverf.

### LET OP

- Als het originele beeld kleiner is dan 3M (2048×1536 beeldpunten) dan zal de nieuwe (veranderde) versie van hetzelfde formaat zijn als het origineel.
- Het oorspronkelijke beeld wordt in het geheugen bewaard en niet gewist.
- Tijdens het weergeven van een veranderd beeld op het beeldscherm van de camera geven de datum en de tijd aan wanneer het beeld oorspronkelijk opgenomen was, dus niet wanneer het beeld veranderd was.
- Alleen 4:3 beelden die met deze camera zijn opgenomen kunnen d.m.v. Kunsteffect worden veranderd.
- U kunt ook BEST SHOT scènes gebruiken om een kunsteffect toe te passen bij het opnemen van een beeld (pagina 55).

## Selecteren van beelden om af te drukken (DPOF afdr.)

### Procedure

**[▶] (WEERGAVE) → Foto beeldscherm → [SET] → MENU → WEERGAVE indextab → DPOF afdr.**

Zie pagina 111 voor nadere details.

## Beschermen van een bestand tegen wissen (Beveiligen)

### Procedure

[▶] (WEERGAVE) → [SET] → MENU → WEERGAVE Indextab → Beveiligen

<b>Aan</b>	<p>Beveiligt specifieke bestanden.</p> <ol style="list-style-type: none"><li>Blader d.m.v. [◀] en [▶] door de bestanden totdat het te beschermen bestand wordt getoond.</li><li>Selecteer d.m.v. [▲] en [▼] "Aan" en druk daarna op [SET] (instellen). Een beeld dat beveiligd is, wordt aangegeven door de  icoon.</li><li>Herhaal stappen 1 en 2 om andere bestanden te beschermen. Druk op [AUTO] om de beveiligingsbewerking te beëindigen. Selecteer om het beveiligen van een bestand ongedaan te maken "Uit" in plaats van "Aan" in stap 2 hierboven.</li></ol>	
<b>Alle best. : Aan</b>	<p>Beveiligt alle bestanden.</p> <ol style="list-style-type: none"><li>Selecteer d.m.v. [▲] en [▼] "Alle best. : Aan" en druk daarna op [SET] (instellen).</li><li>Druk op [AUTO]</li></ol> <p>Selecteer om het beveiligen van alle bestanden ongedaan te maken "Alle best. : Uit" in plaats van "Alle best. : Aan" in stap 1 hierboven.</p>	



### **BELANGRIJK!**

- Merk op dat zelfs als een bestand beschermd is, dit zal worden gewist als de formatteringsbewerking uitgevoerd wordt (pagina 143).



## Bewerken van de datum en de tijd van een beeld (Datum/Tijd)

### Procedure

[] (WEERGAVE) → Foto beeldscherm → [SET] → MENU → WEERGAVE indextab → Datum/Tijd

[▲] [▼]	Verandert de instelling bij de plaats waar de cursor zich bevindt.
[◀] [▶]	Verplaatst de cursor tussen instellingen.
[●] (Film)	Schakelt over tussen het 12-uur en 24-uur formaat.

Druk op [SET] (instellen) om ze toe te passen wanneer de instellingen voor de datum en de tijd naar wens zijn.

### LET OP

- Het is niet mogelijk de datum en de tijd van een beeld te bewerken wanneer deze er d.m.v. het tijdstempel ingestempeld zijn (pagina 138).
- Het is niet mogelijk de datum en de tijd van een beeld te bewerken van een beeld dat beveiligd is.
- U kunt voor elke datum invoeren tussen 1980 en 2049.

## Roteren van een beeld (Rotatie)

### Procedure

[] (WEERGAVE) → Foto of Film beeldscherm → [SET] → MENU → WEERGAVE indextab → Rotatie

1. Selecteer d.m.v. [▲] en [▼] “Rotatie” en druk daarna op [SET] (instellen).  
Elke keer indrukken van [SET] (instellen) draait het beeld 90 graden naar links.

2. Druk als het getoonde beeld de gewenste oriëntatie heeft op [AUTO].

### LET OP

- Merk op dat deze procedure de feitelijke beelddata niet verandert. Hierdoor verandert alleen maar hoe het beeld op het beeldscherm van de camera wordt getoond.
- Een beeld dat beveiligd is of waarop ingezoomd is, kan niet worden geroteerd.
- De oorspronkelijke (niet geroteerde) versie van het beeld wordt getoond op het beeldmenuscherm en op het kalenderscherm.

## Heraanpassen van de afmetingen van een foto (Form. Aanpassen)

### Procedure

**[RECHT DRIEHOEK]** (WEERGAVE) → Foto beeldscherm → **[SET]** → **MENU** → **WEERGAVE** indextab → **Form. Aanpassen**

U kunt het formaat van een foto verkleinen en het resultaat als een afzonderlijke foto opslaan. De oorspronkelijke foto blijft ook behouden. U kunt het formaat van een beeld aanpassen op één van drie beeldformaten: 10M, 6M, VGA.

- Het aanpassen van een foto met een 3:2 of 16:9 formaat zal een beeld creëren met een breedte-hoogte verhouding van 4:3 waarbij beide zijanten afgeknipt zijn.
- De opnamedatum van de aangepaste versie van de foto zal hetzelfde zijn als de opnamedatum van de oorspronkelijke foto.

## Trimmen van een foto (Trimmen)

### Procedure

**[RECHT DRIEHOEK]** (WEERGAVE) → Foto beeldscherm → **[SET]** → **MENU** → **WEERGAVE** indextab → **Trimmen**

U kunt een foto trimmen om de onderdelen weg te knippen die u niet nodig heeft en het resultaat opslaan als een afzonderlijk bestand. De oorspronkelijke foto blijft ook behouden.

Zoom m.b.v. de zoomregelaar in op het beeld tot het gewenste formaat en geef m.b.v. **[▲]**, **[▼]**, **[◀]** en **[▶]** het gedeelte weer van het beeld dat u wilt uitknippen en druk vervolgens op **[SET]** (instellen).

- Het beeld dat geproduceerd wordt door een 3:2 of 16:9 beeld te trimmen zal een horizontale:verticale verhouding van 4:3 hebben.
- De opnamedatum van het getrimde beeld zal hetzelfde zijn als de opnamedatum van de oorspronkelijke foto.

Zoomfactor  
Stelt het  
fotogebied voor



Onderdeel van de foto  
die op het moment wordt  
getoond

## Toevoegen van geluid aan een foto (Dubben)

### Procedure

[] (WEERGAVE) → Foto beeldscherm → [SET] → MENU → WEERGAVE indextab → Dubben

U kunt geluid toevoegen aan een foto nadat u deze opgenomen heeft. U kunt het geluid van een foto opnieuw opnemen wanneer u dat maar wilt. U kunt maximaal 30 seconden geluid opnemen voor een enkele foto.



Resterende opnametijd

**1. Druk op [SET] (instellen) om de geluidswaergave te starten.**

**2. Druk nogmaals op [SET] (instellen) om de geluidsoptname te stoppen.**

- Let er op dat u de microfoon van de camera niet met uw vingers blokkeert tijdens het opnemen.
- Goede opnameresultaten kunnen niet worden verkregen wanneer de camera te ver weg is van wat u probeert op te nemen.
- Uw camera ondersteunt de volgende geluidsdataformaten.
  - Geluidsformaat: WAVE/IMA-ADPCM (WAV extensie)
- Het is niet mogelijk geluid toe te voegen aan een beeld dat beveiligd is.
- Voer de volgende bewerking uit om het geluid te wissen: Dubben → Wissen → [SET] (instellen) → [AUTO].

Microfoon

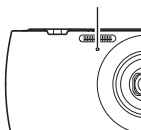

### BELANGRIJK!

- Merk op dat u het originele geluid van een foto met geluid niet kunt herstellen als u het eenmaal gewist of heropgenomen heeft.

## Weergeven van een foto met geluid

**1. Blader tijdens de WEERGAVE modus d.m.v. [] en [] door de beelden totdat de gewenste Foto met geluid wordt getoond.**

Een Foto met geluid is een foto die een  icoon heeft.

**2. Druk op [] (Film) om het opnemen te starten.**

## Weergavebewerkingen van Spraakopname

Versneld voorwaarts/versneld achterwaarts	[◀] [▶]
Weergave/pauze	[SET] (instellen)
Bijstellen van het volume	Druk op [▼] en druk vervolgens op [▲] [▼].
Overschakelen tussen de inhoud van het display	[▲] (DISP)
Stoppen van de weergave	[●] (Film)



- Het geluid van een Foto met geluid kan ook op een computer worden weergegeven met Windows Media Player of QuickTime.

## Kopiëren van bestanden (Kopiëren)

### Procedure

[▶] (WEERGAVE) → Foto beeldscherm → [SET] → MENU → WEERGAVE indextab → Kopiëren

Bestanden kunnen worden gekopieerd van het ingebouwde geheugen naar een geheugenkaart of van een geheugenkaart naar het ingebouwde geheugen.

Ingeb. → Kaart	Kopieert alle bestanden van het ingebouwde geheugen van de camera naar een geheugenkaart. Dit kopieert alle bestanden in het ingebouwde geheugen van de camera. Dit kan niet worden gebruikt om een enkel bestand te kopiëren.
Kaart → Ingeb.	Kopieert een enkel bestand van een geheugenkaart naar het ingebouwde geheugen van de camera. Bestanden worden gekopieerd naar de map in het ingebouwde geheugen waarvan de naam het grootste serienummer heeft. ① Selecteer d.m.v. [◀] en [▶] het bestand dat u wilt kopiëren. ② Selecteer d.m.v. [▲] en [▼] "Kopiëren" en druk daarna op [SET] (instellen).

### LET OP

- U kunt bestanden van foto's, films, foto's met geluid of spraakopname kopiëren die u met deze camera had opgenomen.
- Bij weergave van een gekopieerd beeld op het maandelijkse kalenderscherm, wordt het beeld aangegeven op de datum dat het gekopieerd was (pagina 87).

# Dynamische Foto

U kunt de procedures in dit hoofdstuk gebruiken om ofwel een bewegend onderwerp of een stilonderwerp uit een foto te trimmen en dit toe te voegen in een andere foto of film.



Dynamic Photo™

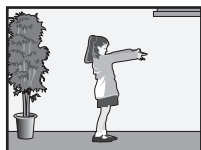

Bewegend onderwerp

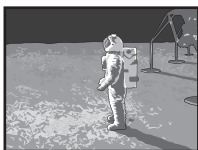

Ander beeld

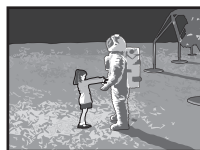

Dynamische Foto beeld

## Creëren van een onderwerpbeeld dat ingevoegd wordt (Dynamische Foto)

1. Druk tijdens de OPNAME modus op [SET] (instellen).
2. Selecteer d.m.v. [▲] en [▼] de onderste optie van het controlepaneel (BS) en druk vervolgens op [SET] (instellen) (pagina 33).
3. Selecteer d.m.v. [▲], [▼], [◀] en [▶] de “Dynamische Foto” scène en druk vervolgens op [SET] (instellen).
4. Druk op [SET] (instellen) en selecteer d.m.v. [▲] en [▼] de derde optie van onderen in het controlepaneel (Onderwerptype Selecteren) en druk op [SET] (instellen).
5. Selecteer d.m.v. [▲] en [▼] “Onderw. Type” en druk daarna op [SET] (instellen).

**6. Selecteer d.m.v. [▲] en [▼] het onderwerptype en druk daarna op [◀].**

	Doorlopende sluitertijd	Aantal foto's	Type onderwerp
Beweg. Onderw. 1 sec (20fps)	20 beelden per seconde	20 foto's	Neemt meerdere beelden van het onderwerp op die getrimd en gecombineerd zijn om een beweging te creëren t.o.v. het achtergrondbeeld.
Beweg. Onderw. 2 sec (10fps)	10 beelden per seconde	20 foto's	
Beweg. Onderw. 4 sec (5fps)	5 beelden per seconde	20 foto's	
Stil Onderwerp	–	1 foto	Neemt een enkel onderwerp op dat getrimd wordt en ingevoegd in het achtergrondbeeld.

- Selecteer “Stil Onderwerp” om een stil onderwerp te creëren.

**7. Selecteer d.m.v. [▲] en [▼] “Aantal foto's” en druk daarna op [SET] (instellen).**

**8. Selecteer d.m.v. [▲] en [▼] ofwel “1” of “2” en druk vervolgens op [SET] (instellen).**

Om onder deze omstandigheden op te nemen:	Selecteer deze instelling:	Opmerkingen:
Het onderwerp tegen een complexe achtergrond	2	U dient tweemaal op te nemen om het onderwerp te extraheren.
Het onderwerp tegen een effen achtergrond (zonder patroon)	1	U hoeft slechts één maal op te nemen om het onderwerp te extraheren. Als u deze instelling selecteert, hoeft u stappen 10 en 11 van de onderstaande procedure niet uit te voeren.
Tekst geschreven op wit papier	Tekst	Zie pagina 104.

## 9. Neem eerst een beeld op dat het onderwerp bevat dat u er wilt uithalen (extraheren).

- Neem een beeld op waarin het onderwerp zo groot mogelijk is. Als u “2” selecteerde voor de instelling “Aantal foto’s” zouden de beelden een gemakkelijk te identificeren referentiepunt moeten bevatten dat u kunt gebruiken om daar op aan te passen in stap 10 hieronder.
- Als u “Beweg. Onderw.” geselecteerd heeft, zal de camera meerdere onderwerpbeelden opnemen. Beweeg de camera niet totdat het filmen voltooid is.
- Als u “1” selecteerde voor de instelling “Aantal foto’s” is deze procedure voltooid met deze stap. De camera extraheert het onderwerp en toont het op het beeldscherm. Als u “Beweg. Onderw.” selecteerde in stap 6, zal het onderwerpbeeld op het display gaan bewegen.
- Zelfs als u “1” selecteert voor de instelling “Aantal foto’s” kunnen bepaalde omstandigheden er toe leiden dat de instelling automatisch overschakelt naar “2”.
- De flitser is op dat moment uitgeschakeld.



## 10. Maak de compositie van het beeld nogmaals maar deze maal zonder het onderwerp dat u er uit wilt halen (extraheren). Denk erom dat de beeldcompositie zo dicht mogelijk moet zijn bij de beeldcompositie in stap 9. Dit tweede beeld laat de camera weten welk gedeelte van het beeld in stap 6 moet worden getrimd.

- Een semi-transparant weergave van het beeld die u in stap 6 opnam (hetgeen het onderwerp bevatte) zal zichtbaar worden op het beeldscherm om u te helpen met het op de juiste manier uitvoeren van de compositie van het achtergrondbeeld.



## 11. Druk op de sluitertoets om enkel de achtergrond op te nemen.

De camera vergelijkt de beelden die u opnam in de stappen 9 en 11 en extraheert het onderwerp. Het beeld met het geëxtraheerde onderwerp verschijnt op het beeldscherm. Als u “Beweg. Onderw.” selecteerde, zal het onderwerpbeeld op het display gaan bewegen.

- U kunt een plaatsvindend onderwerpextraheerproces (stappen 9 - 11) onderbreken door op [AUTO] te drukken.

## **BELANGRIJK!**

- Bij het opnemen van het onderwerpbeeld dient u de opname uit te voeren tegen een witte achtergrond of tegen een kleur die verschilt van die van het onderwerp. De camera zal het onderwerpbeeld niet correct kunnen trimmen als het dezelfde of een identieke kleur heeft als de achtergrond.
- De camera kan mogelijk een onderwerp niet schoon aftrimmen als het niet goed gedefinieerd is op het beeldscherm door tegenlicht, schaduwen, lichtvlekken, onderbelichting, enz. Tijdens het maken van opnamen van het onderwerp dient u er aan te denken dat dit duidelijk gedefinieerd is op het beeldscherm met duidelijke contouren.
- De achtergrond die u in stap 9 van de bovenstaande procedure opneemt, wordt niet opgeslagen. Alleen het getrimde onderwerpbeeld wordt opgeslagen.

## **Extraheren van tekst van een beeld**

U kunt tekst schrijven op een vel blanco papier, er een beeld van opnemen en de tekst extraheren om toe te voegen aan een beeld.

- 1. Selecteer in het BEST SHOT scènemenu de “Dynamische Foto” scène (pagina 55).**

---

- 2. Druk op [SET] (instellen) en selecteer d.m.v. [▲] en [▼] de derde optie van onderen in het controlepaneel (Onderwerptype Selecteren) en druk op [SET] (instellen) (pagina 33).**

---

- 3. Selecteer d.m.v. [▲] en [▼] “Aantal foto’s” en druk daarna op [SET] (instellen).**

---

- 4. Selecteer d.m.v. [▲] en [▼] “Tekst” en druk daarna op [SET] (instellen).**

---

- 5. Druk op de sluitertoets om op te nemen wat opgeschreven is op het vel papier.**

## **BELANGRIJK!**

- Bij het opnemen van tekst dient u er voor te zorgen dat alleen het vel papier waarop het geschreven is het scherm volledig vult. Sta niet toe dat de randen van het papier onderdeel uitmaken van het tekstbeeld.



## Toevoegen van een onderwerp aan een Foto of Film (Dynamische Foto)

Voeg d.m.v. de volgende procedure een onderwerp toe aan een foto of film.

- 1. Druk tijdens de WEERGAVE modus op [SET] (instellen).**

---

- 2. Selecteer d.m.v. [▲] en [▼] de tweede optie van onderen in het WEERGAVE paneel (Dynamische Foto) en druk vervolgens op [SET] (instellen) (pagina 90).**

---

- 3. Selecteer d.m.v. [◀] en [▶] het gewenste achtergrondbeeld en druk daarna op [SET] (instellen).**
  - Enkel een beeld dat aan de volgende voorwaarden beantwoordt, kan gebruikt worden als een achtergrondbeeld.
    - Een beeld of film opgenomen met deze camera of een beeld dat of een foto die overgestuurd is naar het geheugen van deze camera d.m.v. Photo Transport (pagina 122)
    - Een foto met een horizontale:verticale verhouding van 4:3

---

- 4. Selecteer d.m.v. [◀] en [▶] het onderwerpbeeld dat u wilt invoegen en druk daarna op [SET] (instellen).**

---

- 5. Als u een onderwerp toevoegt aan een film, zal een beeld verschijnen op het beeldscherm dat de plaats van het onderwerp in de film naar schatting aangeeft. Verschuif d.m.v. [◀] en [▶] de plaats naar de gewenste positie. Druk op [SET] (instellen) als u klaar bent.**
  - Als u een onderwerp in een film voegt zal de resulterende film maximaal 20 seconden lang zijn. Alles voor en na de invoeging wordt afgekapt. Als de film waaraan wordt toegevoegd (originele film) korter dan 20 seconden is, dan zal de resulterende film dezelfde lengte hetzelfde zijn als de originele film.
  - Als u een onderwerp toevoegt aan een foto, ga dan direct door naar stap 6.

---

- 6. Gebruik de zoomregelaar om de grootte van het onderwerp te gebruiken en stel de positie in d.m.v. [▲], [▼], [◀] en [▶].**



Voeg de plaats toe

---

## 7. Druk op [SET] (instellen) wanneer alles naar wens is.

Hierdoor wordt het onderwerp aan een ander beeld toegevoegd en wordt een Dynamische Foto gecreëerd.

- Door een geanimeerd onderwerp toe te voegen aan een foto wordt een Dynamische Foto opgeslagen die bestaat uit 20 stilbeelden met een grootte van 2M of minder.
- Door een stilstaand onderwerp toe te voegen aan een foto wordt een enkel stilbeeld opgeslagen met een grootte van 6M of minder.
- Door een onderwerp toe te voegen aan een film wordt een Dynamische Foto opgeslagen als een filmbestand.

### LET OP

---

- De camera is voorzien van een aantal geëxtraheerde voorbeeldonderwerpen in het ingebouwde geheugen die u kunt gebruiken voor het creëren van Dynamische Foto's, als u dat wenst.
- Door een wis- of formatteerbewerking uit te voeren worden de geëxtraheerde voorbeeldonderwerpen niet uit het ingebouwde geheugen van de camera gewist.
- U kunt de voorbeeldonderwerpen kopiëren naar de geheugenkaart d.m.v. de "Ingeb. → Kaart" kopieerbewerking (pagina 100).

### Bekijken van een Dynamisch Foto (Dynamisch Fotobestand)

---

1. Druk op [▶] (WEERGAVE) en toon vervolgens m.b.v. [◀] en [▶] de dynamische foto die u wilt bekijken.



2. Druk op [●] (Film) als u het onderwerp van de Dynamische Foto wilt zien bewegen.

De Dynamische Foto wordt herhaald als een doorlopende lus (oneindige herhaling).



- Het bewegen van het onderwerp start ook automatisch twee seconden nadat u een Dynamische Foto getoond heeft.

## Converteren van een Dynamische Foto Stilbeeld naar een Film (Filmconverter)



Een Dynamische Foto met een stilbeeldachtergrond en een bewegend onderwerp wordt opgeslagen als een serie van 20 stilbeelden. U kunt de volgende procedure volgen om 20 beelden die een Dynamische Foto vormen te converteren naar een film.

1. Druk op [] (WEERGAVE) en toon vervolgens m.b.v. [] en [] de dynamische foto die u wilt omzetten.



---

2. Druk op [SET] (instellen) en selecteer d.m.v. [] en [] het onderste item (MENU) van het WEERGAVE paneel en druk vervolgens op [SET] (instellen) (pagina 90).

---

3. Selecteer d.m.v. [] en [] de “WEERGAVE” indextab.

---

4. Selecteer d.m.v. [] en [] “Filmconverter” en druk daarna op [SET] (instellen).
  - Het uiteindelijke filmformaat is Motion JPEG.
  - De uiteindelijke filmformaatgrootte is 640×480 beeldpunten.



### **BELANGRIJK!**

- Na het converteren zal de film drie maal worden weergegeven.

## Afdrukken van foto's

### Professionele afdrukdienst

U kunt een geheugenkaart met de foto's die u wilt afdrukken meenemen naar een professionele afdrukdienst en ze laten afdrukken.



### Afdrukken op een printer thuis

#### Het maken van afdrukken op een printer met een geheugenkaartgleuf

U kunt een printer met een geheugenkaartgleuf gebruiken om beelden direct van een geheugenkaart af te drukken. Zie de gebruiksaanwijzing die met de printer wordt mee geleverd voor nadere details.



#### Direct aansluiten op een printer die compatibel is met PictBridge

U kunt afdrukken maken met een printer die PictBridge ondersteunt (pagina 109).

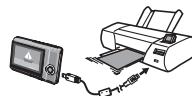

### Afdrukken met een computer

Stuur de beelden eerst over naar uw computer en gebruik los verkrijgbare software voor het maken van afdrukken.

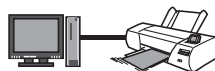

- U specificeren welke beelden u wilt afdrukken, het aantal afdrukken en de instellingen voor de datumafstempeling voordat u afdrukken gaat maken (pagina 111).

## Direct aansluiten op een printer die compatibel is met PictBridge

U kunt de camera direct op een printer aansluiten die PictBridge ondersteunt en dan beelden afdrukken zonder dit via een computer te doen.

### ■ Instellingen maken bij de camera voordat u hem aansluit op een printer

1. Schakel de camera in. Druk vervolgens op [SET] (instellen) en toon dat het OPNAME menu (pagina 63) of het WEERGAVE menu (pagina 90).
2. Selecteer bij de “Instellen” indextab “USB” en druk vervolgens op [▶].
3. Selecteer “PTP (PictBridge)” d.m.v. [▲] en [▼] en druk daarna op [SET] (instellen).

### ■ Aansluiten van de camera op een printer

Sluit de camera m.b.v. de USB kabel die met de camera meegeleverd wordt aan op de USB poort van uw printer.

- De camera verkrijgt geen spanning via de USB kabel. Zorg ervoor dat de accu van de camera volledig opgeladen is voordat u de aansluiting maakt.
- Let er op dat u de aansluitstekker van de kabel volledig in de USB/AV poort steekt totdat deze stevig op zijn plaats vastklikt. Als de stekker niet volledig ingestoken is, kan dit leiden tot een slechte communicatie of defectieve werking.
- Merk op dat zelfs als de stekker volledig ingestoken is, u het metalen gedeelte van de stekker nog steeds kunt zien zoals aangegeven in afbeelding.
- Bij het aansluiten van de USB kabel op een USB poort dient u er op te letten dat de aansluitstekker precies past op de poort.

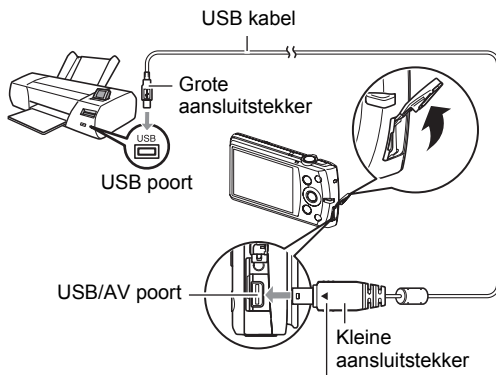

Let erop dat het ◀ merkteken op de USB kabelaansluiting in de richting van het beeldscherm wijst en sluit de kabel aan op de camera.

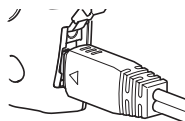

## ■ Afdrukken

### 1. Schakel de printer in en plaats het papier.

### 2. Schakel de camera in.

Hierdoor wordt het afdruk menuscherm weergegeven.

### 3. Selecteer d.m.v. [▲] en [▼] “Papierformaat” en druk daarna op [▶].



### 4. Selecteer d.m.v. [▲] en [▼] een papierformaat en druk daarna op [SET] (instellen).

- Hieronder volgen de beschikbare papierformaten.  
3.5"×5", 5"×7", 4"×6", A4, 8.5"×11", Met printer
- Door selecteren van “Met printer” wordt afgedrukt op het papierformaat dat op de printer wordt geselecteerd.
- Zie de documentatie die meegeleverd wordt met uw printer voor informatie aangaande de instellingen voor het papier.

### 5. Specificeer d.m.v. [▲] en [▼] de gewenste afdrukoptie.

1 Beeld : Drukt één beeld af. Selecteer en druk daarna op [SET] (instellen).  
Selecteer d.m.v. [◀] en [▶] het bestand dat u wilt afdrukken.

DPOF afdr.: Drukt meerdere beelden af. Selecteer en druk daarna op [SET] (instellen). Met deze optie worden beelden in overeenstemming met de DPOF instellingen (pagina 111).

- Druk op [●] (Film) om de datumafstempeling beurtelings in en uit te schakelen. De datumafstempeling wordt afgedrukt wanneer “Aan” op het beeldscherm getoond wordt.



### 6. Selecteer d.m.v. [▲] en [▼] “Afdrukken” en druk daarna op [SET] (instellen).

Het afdrukken gaat beginnen en de boodschap “Druk... Wachten a.u.b...” verschijnt op het beeldscherm. Deze boodschap zal na een poosje verdwijnen hoewel het afdrukken nog steeds uitgevoerd wordt. Door op willekeurig welke toets van de camera te drukken zal de afdrukstatus opnieuw verschijnen. Het afdrukmenuscherm verschijnt opnieuw nadat het afdrukken is voltooid.

- Als u “1 Beeld” selecteerde kunt u de procedure vanaf stap 5 herhalen als u dat wilt.

### 7. Nadat het afdrukken voltooid is, schakel de camera uit en verbreek de aansluiting van de USB kabel van de printer en van de camera.

## Gebruiken van DPOF om beelden te specificeren die afgedrukt dienen te worden en het aantal afdrukken

### ■ Digitaal Afdruk Order Formaat (DPOF = Digital Print Order Format)

DPOF is een standaard die het mogelijk maakt om informatie voor het beeldtype, het aantal kopieën en het tijdstempel aan/uit aan te brengen op de geheugenkaart met de beelden. Na het configureren van de instellingen kunt u de geheugenkaart gebruiken om afdrukken te maken op een printer thuis die DPOF ondersteunt of u kunt de geheugenkaart meenemen naar een professionele afdrukdienst.



- Of u de DPOF instellingen kunt gebruiken voor het maken van afdrukken hangt af van de printer die u gebruikt.
- Sommige professionele afdrukdiensten kunnen DPOF mogelijk niet ondersteunen.

### ■ Configureren van DPOF instellingen afzonderlijk voor elk beeld

#### Procedure

[▶] (WEERGAVE) → Foto beeldscherm → [SET] → MENU → WEERGAVE indextab → DPOF afdr. → Beelden selecteren

- 1. Blader d.m.v. [◀] en [▶] door de bestanden totdat het beeld wordt getoond dat u wilt afdrukken.**
- 2. Specificeer d.m.v. [▲] en [▼] het gewenste aantal afdrukken per beeld.**

U kunt maximaal een waarde van 99 specificeren. Specificeer 00 als u het beeld niet wilt afdrukken.

  - Als u de datum bij de beelden wilt hebben, druk dan op [●] (Film) zodat "Aan" getoond wordt voor datumafstempeling.
  - Herhaal de stappen 1 en 2 om de instellingen voor andere beelden te configureren, als u dat wenst.
- 3. Druk op [SET] (instellen).**

## ■ Dezelfde DPOF instellingen voor alle beelden configureren

### Procedure

[] (WEERGAVE) → Foto beeldscherm → [SET] → MENU → WEERGAVE indextab → DPOF afdr. → Alle beelden

#### 1. Specificeer d.m.v. [] en [] het gewenste aantal afdrucken per beeld.

U kunt maximaal een waarde van 99 specificeren. Specificeer 00 als u het beeld niet wilt afdrucken.

- Als u de datum bij de beelden wilt hebben, druk dan op [] (Film) zodat “Aan” getoond wordt voor datumafstempeling.

---

#### 2. Druk op [SET] (instellen).

#### DPOF instellingen worden niet automatisch gewist nadat het afdrucken voltooid is.

De volgende DPOF afdrukbewerking die u uitvoert, zal worden uitgevoerd volgens de DPOF instellingen die u geconfigureerd heeft voor de beelden. Specificeer om de DPOF instellingen te wissen “00” voor het aantal afdrucken per beeld.

#### Vertel de afdrukdienst over de DPOF instellingen!

Als u een geheugenkaart meeneemt naar een professionele afdrukdienst, vergeet dan niet ze te vertellen dat u de DPOF instellingen heeft aangebracht voor de beelden die moeten worden afgedrukt en het aantal afdrucken per beeld. Als u dat niet doet kan de afdrukdienst mogelijk alle beelden afdrucken zonder acht te slaan op de DPOF instellingen of kunnen de instelling voor de datumafstempeling mogelijk in de wind worden geslagen.





## ■ Datumafstempeling

U kunt één van de volgende drie methoden gebruiken om de opnamedatum op te nemen in de afdruk van een beeld.

Configureren van de instellingen van de camera
Configureer de DPOF instellingen (pagina 111). U kunt de datumafstempeling telkens als u afdrucken maakt in- en uitschakelen. U kunt de instellingen zodanig configureren dat sommige beelden de datumafstempeling hebben en andere beelden niet.
Configureren van de instellingen van het tijdstempel bij de camera (pagina 138). <ul style="list-style-type: none"><li>• De instellingen van het tijdstempel bij de camera stempelt de datum op een foto wanneer u deze opneemt zodat de datum altijd aanwezig is wanneer u afdrucken maakt. Het tijdstempel kan niet worden gewist.</li><li>• Schakel DPOF datumafstempeling niet in bij een beeld waarbij de datum gestempeld is met de tijdstempelfunctie van de camera. Dit kan er toe leiden dat twee afstempelingen over elkaar worden afgedrukt.</li></ul>
Configureren van de instellingen van de computer
U kunt los verkrijgbare software voor beeldbeheer gebruiken om tijdafstempelingen te verzorgen bij beelden.
Professionele afdrukdienst
Vraag om datumafstempeling wanneer u afdrucken bestelt bij een professionele afdrukdienst.





## ■ Standaarden die ondersteund worden door de camera

- **PictBridge**  
Dit is de standaard van de Camera and Imaging Products Association (CIPA).
- **PRINT Image Matching III**  
Door beeldmontage software te gebruiken en af te drukken op een printer die PRINT Image Matching III ondersteunt, is het mogelijk om informatie te gebruiken over de filmomstandigheden die samen met het beeld opgenomen is en precies het type beeld te produceren dat u wilt. PRINT Image Matching en PRINT Image Matching III zijn handelsmerken van Seiko Epson Corporation.
- **Exif Print**  
Door af te drukken op een printer die Exif Print ondersteunt, wordt informatie gebruik over de filmomstandigheden die samen met het beeld opgenomen om de kwaliteit van het afgedrukte beeld te verhogen. Neem contact op met de fabrikant van de printer voor informatie over welke modellen Exif Print ondersteunen, over het opgraden van printers, enz.

# Gebruiken van de camera met een computer

## Wat u kunt doen m.b.v. een computer...

U kunt de hieronder beschreven bewerkingen uitvoeren wanneer de camera aangesloten is op een computer.

<b>Beelden opslaan op een computer en ze daar bekijken</b>		<ul style="list-style-type: none"><li>• Beelden opslaan en ze met de hand bekijken (USB aansluiting) (pagina's 116, 125).</li><li>• Stuur beelden automatisch over naar een computer via een draadloze LAN voor het bekijken (Eye-Fi) (pagina 129).</li></ul>
<b>Oversturen van op uw computer opgeslagen beelden naar het geheugen van de camera</b>		<p>Naast beelden kunt u ook screen shot beelden oversturen van uw computer naar de camera (Photo Transport*) (pagina 122).</p>
<b>Weergeven en monteren van films</b>		<ul style="list-style-type: none"><li>• U kunt films weergeven (pagina's 119, 128).</li><li>• Gebruik de nodige los verkrijgbare software om films te monteren.</li></ul>
<b>Geef Dynamische Foto beelden weer en bewerk ze op uw EXILIM, op een computer of op een zaktelefoon</b>		<ul style="list-style-type: none"><li>• U kunt bewegende onderwerpen (geanimeerde karakters) kopiëren van uw computer naar de EXILIM.</li><li>• U kunt Dynamische Foto beelden ook omzetten naar films en ze naar een zaktelefoon sturen voor weergave (Hiervoor is Dynamic Photo Manager nodig.*) (pagina 124).</li></ul>

\* Alleen voor Windows

De procedures die u dient uit te voeren bij het gebruik van uw camera met uw computer en bij het gebruik van het meegeleverde software zijn anders bij Windows en Macintosh.

- Windows gebruikers dienen te verwijzen naar "Gebruiken van de camera met een Windows computer" op pagina 115.
- Macintosh gebruikers dienen te verwijzen naar "Gebruiken van de camera met een Macintosh computer" op pagina 125.

## Gebruiken van de camera met een Windows computer

Installeer de vereiste software in overeenstemming met de versie van Windows die u draait en wat u wilt doen.

Wanneer u dit wilt doen:	Besturingssysteem versie	Installeer deze software:	Zie pagina:
Opslaan van beelden op een computer en ze daar met de hand bekijken	Windows 7 / Windows Vista / Windows XP / Windows 2000	Het is niet nodig te installeren.	116
Films weergeven	Windows 7 / Windows Vista / Windows XP / Windows 2000	Het is niet nodig te installeren. <ul style="list-style-type: none"> <li>Windows Media Player, die reeds geïnstalleerd is op de meeste computers, kan worden gebruikt voor weergave.</li> <li>Mocht uw computer draaien onder Windows 2000 zonder dat DirectX 9.0c of hoger geïnstalleerd is, download DirectX dan van de Microsoft DirectX site en installeer dit programma op uw computer.</li> </ul>	119
Monteren van films	Windows 7 / Windows Vista / Windows XP / Windows 2000	– <ul style="list-style-type: none"> <li>Gebruik de nodige los verkrijgbare software.</li> </ul>	–
Filmbestanden uploaden naar YouTube	Windows 7 / Windows Vista / Windows XP (SP2/SP3) / Windows 2000 (SP4)	<b>YouTube Uploader for CASIO*</b>	120
Oversturen van beelden naar de camera	Windows 7 / Windows Vista / Windows XP / Windows 2000	<b>Photo Transport 1.0*</b>	122
Geef Dynamische Foto bewegende beelden (geanimeerde karakters) weer, kopieer en bewerk ze	Windows 7 / Windows Vista (SP1) / Windows XP (SP3)	<b>Dynamic Photo Manager*</b>	124
Bekijk de gebruiksaanwijzing	Windows 7 / Windows Vista / Windows XP (SP2/SP3) / Windows 2000 (SP4)	<b>Adobe Reader 9</b> (Niet nodig als deze reeds geïnstalleerd is.)	124

\* YouTube Uploader for CASIO, Photo Transport en Dynamic Photo Manager draaien niet onder de 64-bit versie van het Windows besturingssysteem.

### ■ **Computersysteem vereisten voor meegeleverde software**

De systeemvereisten voor uw computer verschillen afhankelijk van elke applicatie. Zie het "Lees mij" bestand dat met elke applicatie wordt meegeleverd voor details. Informatie aangaande de vereisten voor het computersysteem kunnen gevonden worden onder "Computersysteem vereisten voor meegeleverde software (meegeleverde CD-ROM)" op pagina 156 van deze handleiding.

### ■ **Voorzorgsmaatregelen voor Windows gebruikers**

- Behalve bij Adobe Reader zijn beheerdersbevoegdheden nodig om de meegeleverde software te laten draaien.
- De werking wordt niet ondersteund bij zelfgebouwde computers.
- Werking kan onmogelijk blijken in bepaalde computer omgevingen.

## **Bekijken en opslaan van beelden op een computer**

---

U kunt de camera aansluiten op uw computer om beelden (foto's en filmbestanden) te bekijken en op te slaan.

### **LET OP**

---

- U kunt ook de kaartgleuf (als die er is) van uw computer of een los verkrijgbare kaartlezer gebruiken om direct toegang te verkrijgen tot de beeldbestanden via de geheugenkaart van de camera. Zie de gebruiksaanwijzing die met uw computer wordt mee geleverd voor nadere details.

### ■ **Aansluiten van de camera op uw computer en opslaan van bestanden**

- 1. Schakel de camera in. Druk vervolgens op [SET] (instellen) en toon dat het OPNAME menu (pagina 63) of het WEERGAVE menu (pagina 90).**
- 2. Selecteer bij de "Instellen" indextab "USB" en druk vervolgens op [▶].**
- 3. Selecteer "Mass Storage" (massa-opslag) d.m.v. [▲] en [▼] en druk daarna op [SET] (instellen).**

#### 4. Schakel de camera uit en sluit deze daarna d.m.v. de met de camera meegeleverde USB kabel aan op uw computer.

- De camera verkrijgt geen spanning via de USB kabel. Zorg ervoor dat de accu van de camera volledig opgeladen is voordat u de aansluiting maakt.
- Let er op dat u de aansluitstekker van de kabel volledig in de USB/AV poort steekt totdat deze stevig op zijn plaats vastklikt. Als de stekker niet volledig ingestoken is, kan dit leiden tot een slechte communicatie of defectieve werking.
- Merk op dat zelfs als de stekker volledig ingestoken is, u het metalen gedeelte van de stekker nog steeds kunt zien zoals aangegeven in afbeelding.
- Bij het aansluiten van de USB kabel op een USB poort dient u er op te letten dat de aansluitstekker precies past op de poort.
- Uw computer kan de camera mogelijk niet herkennen als u via een USB hub aansluit. Sluit altijd direct aan op de USB poort van de computer.

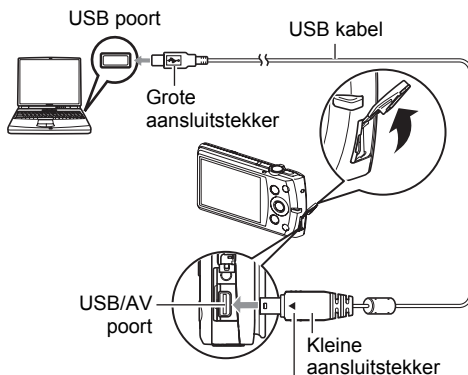

Let erop dat het ◀ merkteken op de USB kabelaansluiting in de richting van het beeldscherm wijst en sluit de kabel aan op de camera.

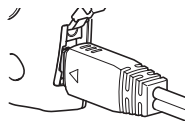

#### 5. Schakel de camera in.

#### 6. Windows 7 / Windows Vista gebruikers: Klik “Start” en daarna op “Computer”.

Windows XP gebruikers: Klik “Start” en daarna op “Deze Computer”.  
Windows 2000 gebruikers: Dubbelklik “Deze Computer”.

#### 7. Dubbelklik op “Verwisselbare schijf”.

- Uw computer herkent de geheugenkaart die in de camera geladen is (of het ingebouwde geheugen als er geen kaart is) als een verwisselbare disk.

---

**8. Klik met de rechterknop op de “DCIM” map.**

---

**9. Klik “Kopiëren” op het snelkoppelingsmenu dat verschijnt.**

---

**10. Windows 7 / Windows Vista gebruikers: Klik “Start” en daarna op “Documenten”.**

**Windows XP gebruikers: Klik “Start” en daarna op “Mijn Documenten”.**

**Windows 2000 gebruikers: Dubbelklik op “Mijn Documenten” om die map te openen.**

- Als u reeds een “DCIM” map in “Documenten” (Windows 7 / Windows Vista) of “Mijn Documenten” (Windows XP / Windows 2000) heeft, zal die bij de volgende stap worden overschreven. Als u de bestaande “DCIM” map wilt houden, dient u de naam te veranderen of deze naar een andere locatie te verplaatsen voordat u de volgende stap uitvoert.
- 

**11. Windows 7 gebruikers: Selecteer “Plakken” op het menu “Organizeren” van “Documenten”.**

**Windows Vista gebruikers: Selecteer “Plakken” op het menu “Bewerken” van “Documenten”.**

**Windows XP / Windows 2000 gebruikers: Selecteer “Plakken” op het menu “Bewerken” van “Mijn Documenten”.**

Hierdoor wordt de “DCIM” map (en alle beeldbestanden die daarin zitten) in de map “Documenten” (Windows 7 / Windows Vista) of “Mijn Documenten” (Windows XP / Windows 2000) map geplakt. U heeft nu een kopie op uw computer van de bestanden die zich in het geheugen van de camera bevinden.

---

**12. Verbreek de aansluiting tussen de camera en de computer nadat u klaar bent met het kopiëren van beelden.**

**Windows 7, Windows Vista, Windows XP**

Druk op [ON/OFF] (spanning aan/uit) van de camera om deze uit te schakelen. Verbreek de aansluiting tussen de camera en de computer nadat u gecontroleerd heeft dat de achterindicator niet brandt.

**Windows 2000**

Klik op kaartonderhoud in de taaklade op het beeldscherm van uw computer en deactiveer het stationsnummer dat toegewezen is aan de camera. Controleer eerst dat de achterindicator niet brandt, druk daarna op [ON/OFF] (spanning aan/uit) van de camera om deze uit te schakelen en verbreek dan de aansluiting tussen de camera en de computer.

---

## ■ Bekijken van beelden die u naar uw computer heeft gekopieerd.

1. Dubbelklik op de gekopieerde “DCIM” map om deze te openen.

2. Dubbelklik op de map die de beelden bevat dat u wilt bekijken.

3. Dubbelklik op het beeld dat u wilt bekijken.

- Voor informatie aangaande bestandsnamen zie “Geheugenmapstructuur” op pagina 132 voor meer informatie.
- Een beeld dat geroteerd was op de camera wordt op het beeldscherm van de computer weergegeven met de oorspronkelijke (niet-geroteerde) oriëntatie.

### **Gebruik uw computer nooit om beeldbestanden die opgeslagen zijn in het ingebouwde geheugen van de camera of op de geheugenkaart te veranderen, te wissen, te verplaatsen of een nieuwe naam te geven.**

Dit kan namelijk problemen veroorzaken bij de beeldbeheerdata van de camera waardoor het onmogelijk kan worden om beelden op de camera weer te geven en tevens kan dit de resterende geheugencapaciteit drastisch wijzigen. Wanneer u een beeld wilt wijzigen, wissen, verplaatsen of er een nieuwe naam aan wilt geven, doe dit dan alleen bij beelden die opgeslagen zijn op uw computer.



### **BELANGRIJK!**

- Verbreek de aansluiting van de USB kabel nooit en voer geen bewerkingen uit bij de camera tijdens het bekijken of opslaan van beelden. Hierdoor kunnen de data beschadigd raken.

## **Weergeven van films**

Windows Media Player, die reeds geïnstalleerd is op de meeste computers, kan worden gebruikt voor filmweergave. Kopieer om een film weer te geven deze eerst naar uw computer en dubbelklik dan op het filmbestand.

### ■ Minimale systeemvereisten voor filmweergave op de computer

De hieronder beschreven minimale systeemvereisten zijn nodig om films die met deze camera zijn opgenomen te kunnen weergeven op een computer.

Besturingssysteem : Windows 7 / Windows Vista / Windows XP / Windows 2000

CPU

: Beeldkwaliteit “HD”:

Pentium 4 3,2 GHz of hoger

Beeldkwaliteit “STD”.

Pentium M 1,0 GHz of hoger

Pentium 4 2,0 GHz of hoger

Vereiste software : Windows Media Player, DirectX 9.0c of hoger

- De bovenstaande systeemomgevingen worden aanbevolen. Bij configureren van deze omgevingen wordt geen juiste werking gegarandeerd.
- Bepaalde instellingen en andere geïnstalleerde software kunnen problemen veroorzaken wat gevolgen heeft voor een juiste weergave van films.

## ■ Voorzorgsmaatregelen voor filmweergave

- Zorg ervoor dat u de filmdata naar de harde schijf van uw computer verplaatst voordat u probeert deze weer te geven. Correcte weergave van de film kan mogelijk niet plaatsvinden bij data waartoe toegang is verkregen via een netwerk, vanaf een geheugenkaart, enz.
- Correcte weergave van de film kan mogelijk niet plaatsvinden bij bepaalde computers. Mocht u problemen ondervinden, probeer dan het volgende.
  - Probeer films op te nemen met een instelling van “STD” (standaard) voor de kwaliteit.
  - Probeer Windows Media Player op te waarderen naar de nieuwste versie.
  - Verlaat alle andere applicaties waaronder wordt gedraaid en stop alle applicaties die zich in het RAM geheugen bevinden.

Zelfs als een correcte weergave niet mogelijk is op de computer kunt u de AV kabel die met de camera meegeleverd wordt gebruiken voor aansluiting op de video ingangsaansluiting van een TV of een computer zodat u films op die manier kunt weergeven.

## ■ Uploaden van filmbestanden naar YouTube

---

Installeren van YouTube Uploader for CASIO van de CD-ROM die meegeleverd wordt met uw camera, maakt het eenvoudiger om filmbestanden die u eerst opgenomen heeft met de “For YouTube” BEST SHOT scène te uploaden naar YouTube.

### ■ Wat is YouTube?

YouTube is een site beheerd door YouTube, LLC waar u zelf films kunt uploaden en films kunt bekijken die andere hebben geupload.

### ■ Installeren van YouTube Uploader for CASIO

1. Selecteer “YouTube Uploader for CASIO” op het CD-ROM menuscherm.
- 
2. Installeer YouTube Uploader for CASIO na de informatie te hebben gelezen over de installatie condities en de systeemvereisten in het “Lees mij” bestand.



## ■ Uploaden van een filmbestand naar YouTube

- Voordat u YouTube Uploader for CASIO kunt gebruiken dient u naar de YouTube website te gaan (<http://www.youtube.com/>) en u zich daar als gebruiker te registreren.
- U mag geen videos uploaden waarop auteursrechten rusten (inclusief eventuele naburige auteursrechten) tenzij u zelf in het bezit bent van de auteursrechten of als u toestemming heeft van de houder(s) van de auteursrechten in kwestie.
- Een enkele filmopname met de "For YouTube" scène kan een maximaal bestandsformaat hebben van 2.048 MB of een opnametijd van maximaal 10 minuten.
- Het maximale bestandsformaat voor elk bestand dat u upload is 2.048 MB.

---

### 1. Selecteer in het BEST SHOT scènemenu de "For YouTube" scène (pagina 55).

---

### 2. Druk op [●] (Film) om de film op te nemen.

---

### 3. Mocht dit niet reeds het geval zijn, sluit uw computer dan aan op het Internet.

---

### 4. Sluit de camera aan op uw computer (pagina 116).

---

### 5. Schakel de camera in.

De YouTube Uploader for CASIO software start automatisch.

- Als dit de eerste maal is dat u de applicatie gebruikt dient u eerst de YouTube gebruikers en netwerk omgevingsinstellingen te configureren en vervolgens op de [OK] toets te drukken.

---

### 6. De linkerkant van het display heeft een ruimte voor het invoeren van een titel, een categorie en andere vereiste informatie voor het uploaden naar YouTube. Voer de vereiste informatie in.

---

### 7. De rechterkant van het display toont een lijst van filmbestanden in het camerageheugen. Selecteer het selectievakje naast het filmbestand dat u wilt uploaden.

---

### 8. Klik op de [Uploaden] wanneer alles klaar is.

Hierdoor wordt het filmbestand(en) geupload naar YouTube.

- Klik nadat het uploaden voltooid is op de [Afsluiten] toets om de applicatie af te sluiten.

## Oversturen van beelden van uw computer naar het geheugen van de camera

---

Teneinde beelden over te sturen van het geheugen van uw computer naar de camera dient u Photo Transport op uw computer te installeren van de CD-ROM die met de camera wordt meegeleverd.

### ■ Installeren van Photo Transport

1. Selecteer “Photo Transport” op het CD-ROM menuscherm.

---

2. Installeer Photo Transport na de informatie te hebben gelezen over de installatie condities en de systeemvereisten in het “Lees mij” bestand.

### ■ Oversturen van beelden naar de camera

1. Sluit de camera aan op uw computer (pagina 116).

---

2. Klik bij uw computer op het volgende: Start → Alle Programma's → CASIO → Photo Transport.  
Hierdoor wordt Photo Transport gestart.

---

3. Sleep het bestand (de bestanden) dat (die) u wilt oversturen naar de [Oversturen] toets.

---

4. Volg de aanwijzingen die op het display verschijnen om het oversturen te voltooien.
  - De details van de aanwijzingen die op het display verschijnen en de overgestuurde beelden hangen af van uw Photo Transport instellingen. Klik op de [Instellingen] toets of [Hulp] toets en controleer de instelling voor details.

### Oversturen van data

- Alleen beeldbestanden met de volgende extensies kunnen overgestuurd worden naar de camera.  
jpg, jpeg, jpe, bmp (bmp beelden worden automatisch geconverteerd naar jpeg beelden wanneer ze worden verstuurd.)
- Bepaalde types beelden kunnen mogelijk niet worden overgestuurd.
- U kunt films niet oversturen naar de camera.

## ■ Oversturen van computerscherm vastlegdata naar de camera

**1. Sluit de camera aan op uw computer (pagina 116).**

---

**2. Klik bij uw computer op het volgende: Start → Alle Programma's → CASIO → Photo Transport.**

Hierdoor wordt Photo Transport gestart.

---

**3. Hierdoor wordt het scherm getoond waarvan u de schermvastlegdata wilt oversturen.**

---

**4. Klik op de [Opnemen] toets.**

---

**5. Trek een grenslijn rondom het gebied dat u wilt opnemen.**

Verplaats de muiswijzer naar de linkerbovenhoek van het gedeelte dat u wilt vastleggen en houd de muistoets vervolgens ingedrukt. Houd de muistoets ingedrukt, sleep de wijzer naar de rechterhoek van het bewuste gedeelte van het scherm en laat de muistoets vervolgens los.

---

**6. Volg de aanwijzingen die op het display verschijnen.**

Hierdoor wordt een beeld naar de camera verzonden van het gebied dat u selecteerde.

- De bewerking voor het oversturen zet schermvastlegdata om in het JPEG formaat.
- De aanwijzingen die op het display verschijnen en de details over de overgestuurde beelden hangen af van uw Photo Transport instellingen. Klik op de [Instellingen] toets of [Hulp] toets en controleer de instelling voor details.

## ■ Betreffende instellingen en hulp

Klik op de [Instellingen] toets als u de Photo Transport instellingen wilt veranderen. Klik op de Photo Transport [Hulp] toets voor hulp aangaande de bedieningsprocedures en het oplossen van problemen.

## Geef Dynamische Foto beelden weer op uw EXILIM, op een computer of op een zaktelefoon

U kunt bewegende onderwerpen (geanimeerde karakters) kopiëren van uw computer naar de EXILIM. U kunt Dynamische Photo beelden ook omzetten naar films en ze naar een zaktelefoon sturen voor weergave. Om dergelijke functies uit te voeren dient u Dynamic Photo Manager op uw computer te installeren vanaf de CD-ROM die meegeleverd wordt met uw EXILIM.

Zie de Dynamic Photo Manager gebruiksaanwijzing die met de EXILIM meegeleverd wordt voor details.

## Bekijken van gebruikersdocumentatie (PDF bestanden)

### 1. Start uw computer en plaats de meegeleverde CD-ROM in het CD-ROM-station.

Gewoonlijk zou hierna het menuscherm automatisch moeten verschijnen. Mocht het menuscherm niet automatisch verschijnen bij uw computer, navigeer dan naar de CD-ROM op uw computer en dubbelklik dan op het "AutoMenu.exe" bestand.

### 2. Klik bij het menuscherm op de "Language" pijl omlaag toets en selecteer de gewenste taal.

### 3. Klik op "Handleiding" en selecteer dit en klik vervolgens op "Digitale camera".

#### BELANGRIJK!

- U moet Adobe Reader of Adobe Acrobat Reader reeds op uw computer geïnstalleerd hebben om de inhoud van een PDF bestand te kunnen bekijken. Als Adobe Reader of Adobe Acrobat Reader niet op uw computer geïnstalleerd is, installeer Adobe Reader dan van de meegeleverde CD-ROM.

## Gebruikersregistratie

U kunt gebruikersregistratie via het internet uitvoeren. Om dit te doen, moet u natuurlijk wel met uw computer op het internet kunnen aansluiten.

### 1. Selecteer "Registratie" op het CD-ROM menuscherm.

- Hierdoor wordt uw web browser gestart en toegang verschaft tot de gebruikersregistratie website. Volg de aanwijzingen die op het beeldscherm van uw computer verschijnen om te registreren.

## Gebruiken van de camera met een Macintosh computer

Installeer de vereiste software in overeenstemming met onder welke Macintosh OS versie u draait en wat u wilt doen.

Wanneer u dit wilt doen:	Besturingssysteem versie	Installeer deze software:	Zie pagina:
Opslaan van beelden op uw Macintosh en ze daar met de hand bekijken.	OS 9	Het is niet nodig te installeren.	125
	OS X		
Automatisch opslaan van beelden op uw Macintosh/ Beheren van beelden	OS 9	Gebruik los verkrijgbare software.	128
	OS X	Gebruik iPhoto dat meegeleverd wordt met sommige Macintosh producten.	
Films weergeven	OS 9 / OS X	U kunt weergeven met QuickTime dat meegeleverd wordt met het besturingssysteem.	128

### Aansluiten van de camera op uw computer en opslaan van bestanden



#### **BELANGRIJK!**

- De camera wordt niet ondersteund voor gebruik met Mac OS 8.6 of eerder of Mac OS X 10.0. De bediening wordt alleen ondersteund bij Mac OS 9, X (10.1, 10.2, 10.3, 10.4, 10.5, 10.6). Voer de aansluiting uit m.b.v. het standaard USB stuurprogramma (USB driver) die met het besturingssysteem meegeleverd wordt.

#### **LET OP**

- U kunt ook de kaartgleuf (als die er is) van uw computer of een los verkrijgbare kaartlezer gebruiken om direct toegang te verkrijgen tot de beeldbestanden via de geheugenkaart van de camera. Zie de gebruiksaanwijzing die met uw computer wordt mee geleverd voor nadere details.

### ■ Aansluiten van de camera op uw computer en opslaan van bestanden

1. Schakel de camera in. Druk vervolgens op [SET] (instellen) en toon dat het OPNAME menu (pagina 63) of het WEERGAVE menu (pagina 90).
2. Selecteer bij de "Instellen" indextab "USB" en druk vervolgens op [▶].
3. Selecteer "Mass Storage" (massa-opslag) d.m.v. [▲] en [▼] en druk daarna op [SET] (instellen).

#### 4. Schakel de camera uit en sluit deze daarna d.m.v. de met de camera meegeleverde USB kabel aan op uw Macintosh.

- De camera verkrijgt geen spanning via de USB kabel. Zorg ervoor dat de accu van de camera volledig opgeladen is voordat u de aansluiting maakt.

- Let er op dat u de aansluitstekker van de kabel volledig in de USB/AV poort steekt totdat deze stevig op zijn plaats vastklikt. Als de stekker niet volledig ingestoken is, kan dit leiden tot een slechte communicatie of defectieve werking.

- Merk op dat zelfs als de stekker volledig ingestoken is, u het metalen gedeelte van de stekker nog steeds kunt zien zoals aangegeven in afbeelding.

- Bij het aansluiten van de USB kabel op een USB poort dient u er op te letten dat de aansluitstekker precies past op de poort.

- Uw computer kan de camera mogelijk niet herkennen als u via een USB hub aansluit. Sluit altijd direct aan op de USB poort van de computer.

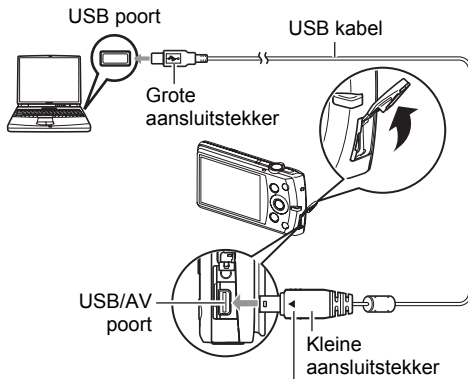

Let erop dat het ◀ merkteken op de USB kabelaansluiting in de richting van het beeldscherm wijst en sluit de kabel aan op de camera.

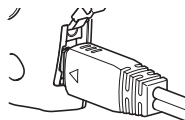

#### 5. Schakel de camera in.

De achterindicator van de camera gaat op dat moment groen branden. Tijdens deze functie herkent de Macintosh de geheugenkaart die in de camera geplaatst is (of het ingebouwde geheugen van de camera als er geen geheugenkaart geplaatst is) als een station (drive). Het uiterlijk van de stationicoon hangt af van de versie van het Mac besturingssysteem (Mac OS) dat u in gebruik heeft.

#### 6. Dubbelklik op de stationicoon van de camera.

#### 7. Sleep de "DCIM" map naar de map waarnaar u het wilt kopiëren.

- 
8. Sleep de stationicoon naar Prullenbak nadat het kopiëren voltooid is.
  9. Druk op [ON/OFF] (spanning aan/uit) van de camera om deze uit te schakelen. Verbreek de aansluiting tussen de camera en de computer nadat u gecontroleerd heeft dat de achterindicator niet brandt.
- 

#### ■ Bekijken van gekopieerde beelden

1. Dubbelklik op de stationicoon van de camera.
  2. Dubbelklik op de “DCIM” map om deze te openen.
  3. Dubbelklik op de map die de beelden bevat dat u wilt bekijken.
  4. Dubbelklik op het beeld dat u wilt bekijken.
    - Voor informatie aangaande bestandsnamen zie “Geheugenmapstructuur” op pagina 132 voor meer informatie.
    - Een beeld dat geroteerd was op de camera wordt op het beeldscherm van uw Macintosh weergegeven met de oorspronkelijke (niet-geroteerde) oriëntatie.
- 

**Gebruik uw computer nooit om beeldbestanden die opgeslagen zijn in het ingebouwde geheugen van de camera of op de geheugenkaart te veranderen, te wissen, te verplaatsen of een nieuwe naam te geven.**

Dit kan namelijk problemen veroorzaken bij de beeldbeheerdata van de camera waardoor het onmogelijk kan worden om beelden op de camera weer te geven en tevens kan dit de resterende geheugencapaciteit drastisch wijzigen. Wanneer u een beeld wilt wijzigen, wissen, verplaatsen of er een nieuwe naam aan wilt geven, doe dit dan alleen bij beelden die opgeslagen zijn op uw computer.



#### **BELANGRIJK!**

- Verbreek de aansluiting van de USB kabel nooit en voer geen bewerkingen uit bij de camera tijdens het bekijken of opslaan van beelden. Hierdoor kunnen de data beschadigd raken.

## **Automatisch oversturen van beelden en ze beheren op uw Macintosh**

---

Mocht u onder Mac OS X draaien, dan kunt u foto's beheren met iPhoto, dat meegeleverd wordt met sommige Macintosh producten. U dient commercieel verkrijgbaar software te gebruiken als u onder Mac OS 9 draait.

## **Weergeven van een film**

---

U kunt films weergeven op een Macintosh d.m.v. de QuickTime applicatie die meegeleverd wordt met uw besturingssysteem. Kopieer om deze weer te geven de film eerst naar uw Macintosh en dubbelklik dan op het filmbestand.

### **■ Minimale systeemvereisten voor filmweergave op de computer**

De hieronder beschreven minimale systeemvereisten zijn nodig om films die met deze camera zijn opgenomen te kunnen weergeven op een computer.

Besturingssysteem : Mac OS X 10.3.9 of hoger

Vereiste software : QuickTime 7 of hoger

- De bovenstaande systeemomgevingen worden aanbevolen. Bij configureren van deze omgevingen wordt geen juiste werking gegarandeerd.
- Bepaalde instellingen en andere geïnstalleerde software kunnen problemen veroorzaken wat gevolgen heeft voor een juiste weergave van films.

### **■ Voorzorgsmaatregelen voor filmweergave**

Correcte weergave van de film kan mogelijk niet plaatsvinden bij bepaalde Macintosh modellen. Mocht u problemen ondervinden, probeer dan het volgende.

- Verander de instelling van de filmkwaliteit naar "STD" (standaard).
- Opwaarderen naar de nieuwste versie van QuickTime.
- Schakel alle andere applicaties uit waaronder gedraaid wordt.

Zelfs als een correcte weergave niet mogelijk is op uw Macintosh kunt u de AV kabel die met de camera meegeleverd wordt gebruiken voor aansluiting op de video ingangsaansluiting van een TV of Macintosh zodat u films op die manier kunt weergeven.

### **BELANGRIJK!**

- Zorg ervoor dat u de filmdata naar de harde schijf van uw Macintosh verplaatst voordat u probeert deze weer te geven. Correcte weergave van de film kan mogelijk niet plaatsvinden bij data waartoe toegang is verkregen via een netwerk, vanaf een geheugenkaart, enz.



## Bekijken van gebruikersdocumentatie (PDF bestanden)

U moet Adobe Reader of Adobe Acrobat Reader reeds op uw computer geïnstalleerd hebben om de inhoud van een PDF bestand te kunnen bekijken. Indien dit niet het geval is, ga dan naar de website van Adobe Systems Incorporated en installeer Acrobat Reader.

1. Open de “Manual” (handleiding) map op de CD-ROM.
2. Open de “Digital Camera” (digitale camera) map en open dan de map voor de taal waarvan u de gebruiksaanwijzing wilt bekijken.
3. Open het bestand dat “camera\_xx.pdf” heet.
  - “xx” is de taalcode (Voorbeeld: camera\_e.pdf is voor Engels.).

## Gebruikersregistratie

U kunt de gebruikersregistratie uitvoeren via het internet. Bezoek de volgende CASIO website om uzelf als gebruiker te registreren:

<http://world.casio.com/qv/register/>

## Gebruiken van een Eye-Fi draadloze SD geheugenkaart om beelden over te sturen (Eye-Fi)

Door opnamen te maken met een Eye-Fi draadloze SD geheugenkaart die in de camera geladen is, wordt het mogelijk om beelddata automatisch naar een computer te sturen via een draadloze LAN.

1. Configureer het LAN toegangspunt, de overbrengbestemming en andere instellingen voor de Eye-Fi kaart in overeenkomst met de aanwijzingen die met de Eye-Fi kaart meegeleverd worden.
2. Laad na het configureren van de instellingen de Eye-Fi kaart in de camera en maak de opnames.



Beelden die u opneemt worden nu via draadloze LAN naar uw computer, enz. gestuurd.

  - Zie de gebruiksaanwijzing die met de Eye-Fi kaart wordt meegeleverd voor volledige details.
  - Voordat u een nieuwe Eye-Fi kaart formatteert om deze voor de eerste maal te gebruiken dient u eerst de installeerbestanden van de Eye-Fi Manager te kopiëren naar uw computer. Doe dit voordat u de kaart formatteert.

## **BELANGRIJK!**

- Vooropgenomen beelden worden via een draadloze LAN overgebracht. Gebruik de Eye-Fi kaart niet of schakel Eye-Fi kaartcommunicatie (pagina 134) uit wanneer u zich aan boord van een vliegtuig bevindt of op een andere plaats waar het gebruik van draadloze communicatie beperkt of verboden is.
- Door een Eye-Fi kaart te laden zal de Eye-Fi indicator **Eye-Fi** op het beeldscherm verschijnen. De transparante of niet-transparante verschijning geeft de communicatiestatus aan zoals hieronder wordt getoond.



<b>Transparant</b>		Het toegangspunt kan niet worden gevonden of er bestaan geen overbrengbare beelddata.
<b>Niet transparant</b>		Het overbrengen van beelden is aan de gang
<b>Knipperend</b>		Zoeken naar toegangspunten

- Er verschijnt een communicatie icoon  op het beeldscherm terwijl het overbrengen van beelddata plaats aan het vinden is.
- De automatische spanningsuitschakelfunctie (Autom. Spann. Uit) (pagina 141) is gedeactiveerd wanneer het overbrengen van beelddata plaats aan het vinden is.
- Er verschijnt een bevestigingsboodschap op het beeldscherm als u de camera probeert uit te schakelen terwijl het overbrengen van beelddata plaats aan het vinden is. Volg de aanwijzingen in de boodschappen (pagina 164).
- Het overbrengen van een groot aantal beelden kan enige tijd duren.
- Afhankelijk van het type Eye-Fi kaart dat u gebruikt en de instellingen die gemaakt zijn, kunnen beelden op de Eye-Fi kaart gewist worden na het oversturen van de beelddata.
- Bij het opnemen van een film op een Eye-Fi kaart kan het te veel tijd kosten om data op te nemen, hetgeen kan leiden tot onderbrekingen in het beeld en/of het geluid.
- Goede datacommunicatie met een Eye-Fi kaart kan onmogelijk zijn afhankelijk van de camera instellingen, het accuniveau en bedieningsomstandigheden.
- Het gebruik van een Eye-Fi X2 kaart wordt niet aanbevolen.



## Geheugenkaartdata

Deze camera slaat beelden die u opneemt op in overeenkomst met het DCF (Design rule for Camera File System) protocol.

### ■ Betreffende het DCF protocol

De volgende bewerkingen worden ondersteund voor beelden die voldoen aan de DCF-norm. Merk echter op dat CASIO geen garantie geeft inzake de prestaties betreffende deze bewerkingen.

- Sturen van de beelden in deze camera die overeenkomen met de DCF-norm naar een camera van een ander merk en ze dan bekijken.
- Afdrukken van de beelden in deze camera die overeenkomen met de DCF-norm met een printer van een ander merk.
- Sturen van de beelden van een andere camera die overeenkomen met de DCF-norm naar deze camera en ze dan bekijken.

### ■ Geheugenmapstructuur

DCIM	DCIM map
100CASIO *1	Opnamemap
CIMG0001.JPG	Beeldbestand
CIMG0002.AVI	Filmbestand
CIMG0003.WAV	Geluidsbestand
CIMG0004.JPG	Beeldbestand van een foto met geluid
CIMG0004.WAV	Geluidsbestand van een foto met geluid
CIMG0005.JPE	Onderwerpbeeldbestand
⋮	
101CASIO *1	Opnamemap
102CASIO *1	Opnamemap
⋮	
MISC	DPOF bestandmap
AUTPRINT.MRK	DPOF bestand
SCENE *2	Foto BEST SHOT gebruikersbasisinstelmap
⋮	
MSCENE *2	Film BEST SHOT gebruikersbasisinstelmap
⋮	
SSBGM	Map met achtergrondmuziek
SSBGM001.WAV	Bestand met achtergrondmuziek
SSBGM002.WAV	Bestand met achtergrondmuziek
⋮	
STARTING.JPG *2	Startbeeldbestand

\*1 Andere mappen worden gecreëerd wanneer de volgende BEST SHOT scènes worden gebruikt om op te nemen: "For eBay" of "Veiling" (de naam van de scène hangt af van het model camera) of "For YouTube". Hieronder wordt de naam getoond van de map die gecreëerd wordt voor elke scène.

- eBay scène: 100\_EBAY
- Veiling scène: 100\_AUCT
- YouTube scène: 100YOUTB

\*2 Deze map of dit bestand kan enkel in het ingebouwde geheugen worden gecreëerd.

## ■ Ondersteunde beeldbestanden

- Beeldbestanden die opgenomen zijn met deze camera
- Beeldbestanden die in overeenkomst zijn met het DCF protocol

Deze camera kan mogelijk een beeld niet weergeven zelfs als het in overeenkomst is met het DCF protocol. Het tonen van een beeld dat opgenomen was met een andere camera kan mogelijk lang op zich laten wachten voordat het op het beeldscherm van deze camera verschijnt.

## ■ Voorzorgsmaatregelen voor hanteren van data in het ingebouwde geheugen en de geheugenkaart

- Telkens wanneer u de inhoudgeheugen kopieert naar uw computer dient u de DCIM map en alle inhoud ervan kopiëren. Het is een goed idee om meerdere DCIM kopieën van de DCIM mappen bij te houden door de naam te veranderen naar een datum of iets dergelijks nadat u de mappen naar uw computer heeft gekopieerd. Als u besluit om de map terug te sturen naar de camera moet u dan niet vergeten de naam terug te veranderen naar DCIM. De camera is zodanig ontworpen dat zij alleen een hoofdbestand (root file) kan herkennen met de naam DCIM. Merk op dat de camera de mappen binnenin de DCIM map niet kan herkennen tenzij dit de namen zijn die ze oorspronkelijk hadden toen u ze van de camera naar uw computer kopieerde.
- Mappen en bestanden moeten in overeenstemming met de "Geheugenmapstructuur" op pagina 132 worden opgeslagen om correct te worden herkend door de camera.
- U kunt zich m.b.v. een PC kaartadapter of een geheugenkaart lezer/schrijver ook direct toegang verschaffen tot camerabestanden vanaf de geheugenkaart van de camera.
- Een onderwerpbeeldbestand (IMG\*\*\*\*.JPE) bevat speciale beelddata. Probeer nooit een onderwerpbeeldbestand op uw computer te bewerken en weer terug te sturen naar uw camera. Hierdoor kan de normale werking van de camera verstoord raken.

## Andere instellingen (Instellen)

Dit hoofdstuk geeft uitleg over de menu items die u kunt gebruiken om instellingen te configureren en andere bewerkingen uit te voeren tijdens zowel de OPNAME en WEERGAVE modus.

Zie het volgende voor meer informatie.

- OPNAME menu (pagina 63)
- WEERGAVE menu toets (pagina 90)

## Bijstellen van de helderheid van het beeldscherm (Scherm)

### Procedure

[SET] → MENU → Instellen indextab → Scherm

U kunt u de helderheid van het beeldscherm veranderen.

<b>Automatisch</b>	Bij deze instelling detecteert de camera de beschikbare lichtniveau's in en stelt overeenkomstig daarmee de helderheid van het beeldscherm in.
<b>+2</b>	Een helderheid die meer is dan +1, hetgeen het gemakkelijker maakt om het scherm te zien. Deze instelling verbruikt meer stroom.
<b>+1</b>	Helderheidinstelling voor gebruik buiten, enz. De helderheid is groter dan 0.
<b>0</b>	Normale beeldscherm helderheid voor gebruik binnen, enz.
<b>-1</b>	Schermhelderheid om in een donkere omgeving te kijken zonder anderen om u heen te storen.

## Uitschakelen van Eye-Fi kaartcommunicatie (Eye-Fi)

### Procedure



[SET] → MENU → Instellen indextab → Eye-Fi

Selecteer "Uit" om de communicatie van de Eye-Fi kaart te deactiveren (pagina 129).

## Configureren van geluidinstellingen bij de camera (Geluiden)

### Procedure

[SET] → MENU → Instellen indextab → Geluiden

<b>Start</b>	
<b>Halfsluiter</b>	Specificeert het startgeluid.
<b>Sluiter</b>	Geluid 1 - 5: Ingebouwde geluiden (1 - 5) Uit: Geluid uit
<b>Werking</b>	
 <b>Bewerking</b>	Specificeert het geluidsvolume. Deze instelling wordt ook gebruikt als het geluidsniveau tijdens het video uitgangssignaal (pagina 88).
 <b>Weergave</b>	Specificeert het volume van de film en het geluidsuitgangssignaal van foto's met geluid. De instelling van het volume wordt niet gebruikt tijdens het video uitgangssignaal (via de USB/AV poort).

- Door een geluidsvolume van 0 in te stellen wordt het geluid gedempt.

## Activeren Sluiteroets Spanning Aan (Quick Modus)

### Procedure

[SET] → MENU → Instellen indextab → Quick Modus

Wanneer de Quick Modus geactiveerd is, wordt de camera ingeschakeld als op de sluitertoets wordt gedrukt. Daarna zal de camera uitgeschakeld worden enkele seconden na het maken van de foto. Hierdoor wordt de bediening vereenvoudigd tot spanning inschakelen door indrukken van een toets, gevolgd door automatisch uitschakelen van de spanning.

- Als u de camera inschakelt d.m.v. een andere procedure dan Quick Modus zal de camera na enkele seconden niet uitgeschakeld worden nadat u een beeld opgenomen heeft.
- Als de sluitertoets ingedrukt wordt om de camera in te schakelen, verschijnt de Quick Modus icoon  op het monitorscherm.

## Configureren van een startbeeld (Start)

### Procedure

#### [SET] → MENU → Instellen indextab → Start

Toon het beeld dat u wilt gebruiken als het startbeeld en selecteer vervolgens "Aan".

- Het startbeeld verschijnt niet wanneer u de camera inschakelt door op [▶] (WEERGAVE) te drukken.
- U kunt een foto die u opgenomen had specificeren als het startbeeld of u kunt het speciale startbeeld gebruiken dat zich bevindt in het ingebouwde geheugen van de camera.
- Als u een foto met geluid selecteert als het startbeeld, zal het geluid niet spelen tijdens het starten.
- Door het ingebouwde geheugen (pagina 143) te formatteren wordt de huidige instelling voor het startbeeld gewist.

## Specificeren van de methode voor het aanmaken van een serienummer voor een bestandsnaam (Bestand nr.)

### Procedure

#### [SET] → MENU → Instellen indextab → Bestand nr.

Volg de volgende procedure om de methode te specificeren die bepaalt hoe serienummers aangemaakt worden die in de bestandsnamen worden gebruikt (pagina 131).

<b>Voortzetten</b>	Vertelt de camera dat deze het laatst gebruikte bestandsnummer moet onthouden. Een nieuw bestand wordt benoemd met het volgende opeenvolgende nummer zelfs als bestanden gewist worden of als een blanco geheugenkaart ingelegd is. Als een geheugenkaart ingelegd wordt en er op die kaart reeds bestanden zijn opgeslagen en het grootste opeenvolgende nummer van de bestaande bestandsnamen groter is dan het grootste opeenvolgende nummer dat onthouden wordt door de camera, dan zal het nummeren van nieuwe bestanden starten van het grootste opeenvolgende nummer van de bestaande bestandsnamen plus 1.
<b>Reset</b>	Start het serienummer opnieuw vanaf 0001 wanneer alle bestanden gewist zijn of als de geheugenkaart vervangen wordt door een blanco kaart. Als een geheugenkaart ingelegd wordt en er op die kaart reeds bestanden zijn opgeslagen, dan zal het nummeren van nieuwe bestanden starten van het grootste opeenvolgende nummer van de bestaande bestandsnamen plus 1.



## Creëren van een beeldopslagmap (Map Creëren)

### Procedure

[SET] → MENU → Instellen indextab → Map creëren

<b>Map creëren</b>	Creëren van een map met een uniek nummer (pagina 131). Bestanden worden opgeslagen in een nieuwe map, te beginnen met wanneer u uw volgende beeld opneemt.
<b>Annuleren</b>	Annuleert het creëren van een map.

- Beelden opgenomen met de BEST SHOT “For eBay” of “Veiling” scène en de “For YouTube” scène worden opgeslagen in speciale mappen. Ze worden niet opgeslagen in de map die u hier creëert.
- Als alle bestanden in een map worden gewist, wordt de map zelf ook gewist.

## Configureren van de wereldtijd instellingen (Wereldtijd)

### Procedure

[SET] → [MENU] → Instellen indextab → Wereldtijd

U kunt het wereldtijdscherm gebruiken om de huidige tijd te bekijken in een zone die afwijkt van die van uw thuisstad wanneer u op reis gaat, enz. De wereldtijd toont de huidige tijd in 162 steden in 32 tijdzones rond de gehele wereld.

- 1. Selecteer d.m.v. [▲] en [▼] “Wereld” en druk daarna op [▶].**
  - Selecteer “Thuis” om het geografische gebied en de stad voor de tijd waar u de camera gewoonlijk gebruikt.
- 2. Selecteer d.m.v. [▲] en [▼] “Stad” en druk daarna op [▶].**
  - Om de “Wereld” instelling te veranderen naar zomertijd, selecteer m.b.v. [▲] en [▼] “Zomertijd” en selecteer daarna “Aan”. Zomertijd wordt gebruikt in bepaalde geografische gebieden om de huidige instelling van de tijd met één uur vooruit te zetten tijdens de zomermaanden.
- 3. Selecteer het gewenste geografische gebied d.m.v. [▲], [▼], [◀] en [▶] en druk vervolgens op [SET] (instellen).**
- 4. Selecteer d.m.v. [▲] en [▼] de gewenste stad en druk daarna op [SET] (instellen).**
- 5. Druk op [SET] (instellen).**



### **BELANGRIJK!**

- Voordat u de Wereldtijd instellingen gaat configureren dient u eerst te controleren dat de Thuisstad inderdaad de plaats is waar u woont of de camera gewoonlijk gebruikt. Mocht dit niet het geval zijn, selecteer dan “Thuis” op het scherm in stap 1 en configureer de instellingen van de thuisstad, de datum en de tijd zoals vereist (pagina 139).

## Tijdstempel van foto's (Tijdstempel)

### Procedure

#### [SET] → MENU → Instellen indextab → Tijdstempel

U kunt de camera configureren om alleen de opnamedatum van de foto of de datum en de tijd te stempelen in de rechter onderhoek van het elk beeld.

- Nadat de informatie voor de datum en de tijd eenmaal gestempeld is in een foto, kan deze niet veranderd of gewist worden.

Voorbeeld: Juli, 10, 2012, 1:25 's middags

<b>Datum</b>	2012/7/10
<b>Datum&amp;Tijd</b>	2012/7/10 1:25pm
<b>Uit</b>	Geen stempel van datum en/of tijd

- Zelfs als u de datum en/of tijd niet met het Tijdstempel afstempelt, kunt u dat later doen d.m.v. de DPOF functie of een afdruk applicatie (pagina 113).
- Digitaal zoomen is gedeactiveerd terwijl de datumstempel ingeschakeld is.
- Datumafstempeling wordt gedeactiveerd wanneer bepaalde BEST SHOT scènes gebruikt worden.

## Instellen van de klok van de camera (Bijstellen)

### Procedure

**[SET]** → **MENU** → **Instellen indextab** → **Bijstellen**

<b>[▲] [▼]</b>	Verander de instelling bij de plaats waar de cursor zich bevindt
<b>[◀] [▶]</b>	Verplaats de cursor tussen instellingen
<b>[●] (Film)</b>	Schakelen over tussen het 12-uur en 24-uur formaat

Druk op [SET] (instellen) om ze toe te passen wanneer de instellingen voor de datum en de tijd naar wens zijn.

- U kunt elke datum specificeren tussen 2001 en 2049.
- Selecteer uw thuisstad (pagina 137) voordat u de tijd en datum instelt. Als u de tijd en datum instelt terwijl de verkeerde stad geselecteerd is als de thuisstad, zullen de tijden en datums van alle wereldtijd steden (pagina 137) verkeerd zijn.

## Specificeren van de datumstijl (Datumstijl)

### Procedure

**[SET]** → **MENU** → **Instellen indextab** → **Datumstijl**

U kunt kiezen uit drie verschillende stijlen voor de datum.

Voorbeeld: Juli, 10, 2012

<b>JJ/MM/DD</b>	12/7/10
<b>DD/MM/JJ</b>	10/7/12
<b>MM/DD/JJ</b>	7/10/12

## Specificeren van de displaytaal (Language)

### Procedure

[SET] → MENU → Instellen indextab → Language

#### ■ Selecteer de gewenste displaytaal.

① Selecteer de indextab aan de rechterkant.

② Selecteer "Language".

③ Selecteer de gewenste taal.

- Cameramodellen worden op bepaalde geographische plaatsen verkocht en ondersteunen mogelijk niet de geselecteerde displaytaal.



## Bevestigen van de sluimerinstellingen (Sluimer)

### Procedure

[SET] → MENU → Instellen indextab → Sluimer

Dit attribuut schakelt het beeldscherm uit telkens wanneer geen camerabewerking wordt uitgevoerd voor een vooringestelde hoeveelheid tijd. Druk op een willekeurige toets om het beeldscherm opnieuw in te schakelen.

Activeringstijd instellingen: 30 sec, 1 min, 2 min, Uit (Sluimeren is gedeactiveerd terwijl "Uit" geselecteerd is.)

- Sluimeren is gedeactiveerd onder de volgende omstandigheden.
  - Tijdens de WEERGAVE modus
  - Terwijl de camera aangesloten is op een computer of een ander toestel
  - Tijdens een diashow
  - Tijdens Automatische Sluiter standby
  - Tijdens "LJAF Traceren"
  - Tijdens weergave of opname met spraakopname
  - Tijdens filmopname en -weergave
- Wanneer zowel de sluimerfunctie als de automatische stroomonderbreker ingeschakeld zijn, krijgt de automatische stroomonderbreker voorrang.

## Configureren van de instellingen van de automatische stroomonderbreker (Automatisch Spanning Uit)

### Procedure

[SET] → MENU → Instellen indextab → Autom. Spann. Uit

De automatische stroomonderbreker schakelt de camera uit telkens wanneer geen camerabewerking wordt uitgevoerd voor een vooringestelde hoeveelheid tijd.







Activeringstijd instellingen: 1 min, 2 min, 5 min (de activeringstijd is altijd 5 minuten tijdens de WEERGAVE modus.)



- De automatische stroomonderbreker is gedeactiveerd onder de volgende omstandigheden.
  - Terwijl de camera aangesloten is op een computer of een ander toestel
  - Tijdens een diashow
  - Tijdens “ Traceren”
  - Tijdens weergave of opname met spraakopname
  - Tijdens filmopname en -weergave

## Configureren van de en instellingen (OPNAME/WEERGAVE)

### Procedure

[SET] → MENU → Instellen indextab → REC/PLAY

<b>Spanning aan</b>	De camera wordt ingeschakeld wanneer  (OPNAME) of  (WEERGAVE) ingedrukt wordt.
<b>Spanning aan/uit</b>	De camera wordt in- of uitgeschakeld wanneer  (OPNAME) of  (WEERGAVE) ingedrukt wordt.
<b>Uitschakelen</b>	De camera wordt niet in- of uitgeschakeld wanneer  (OPNAME) of  (WEERGAVE) ingedrukt wordt.

- Bij “Spanning aan/uit” wordt de camera uitgeschakeld wanneer u op  (OPNAME) drukt tijdens de OPNAME modus of op  (WEERGAVE) tijdens de WEERGAVE modus.
- Verander naar een andere instelling dan “Uitschakelen” voordat u aansluit op een televisietoestel om beelden te bekijken.

## Deactiveren van het wissen van bestanden (🗑️ Uitgezet)

### Procedure

**[SET] → MENU → Instellen indextab → 🗑️ Uitgezet**

De camera begint de procedure voor het wissen van bestanden niet als u drukt op [▼] (🗑️ ⚡) terwijl “🗑️ Uitgezet” ingeschakeld is.

U kunt zichzelf beschermen tegen het onverhoeds wissen van bestanden door “Aan” te selecteren bij “🗑️ Uitgezet”.

## Configureren van de USB protocol instellingen (USB)

### Procedure

**[SET] → MENU → Instellen indextab → USB**

U kunt de onderstaande procedure gebruiken om het USB communicatieprotocol te selecteren wat gebruikt wordt bij het uitwisselen van data met een computer, printer of andere externe apparatuur.

<b>Mass Storage</b>	Selecteer deze instelling wanneer u een aansluiting met een computer tot stand brengt (pagina's 116, 125). Bij deze instelling beschouwt de computer de camera als een extern opslagmedium. Gebruik deze instelling om beelden op normale wijze te versturen van de camera naar een computer.
<b>PTP (PictBridge)</b>	Selecteer deze instelling bij het aansluiten van een printer die PictBridge ondersteunt (pagina 109). Deze instelling vereenvoudigt het oversturen van beelddata naar het aangesloten toestel.

## Selecteren van de horizontale:verticale verhouding van het scherm en het video uitgangssysteem (Video uitgang)

### Procedure

**[SET] → MENU → Instellen indextab → Video uitgang**

U kunt de procedure in dit hoofdstuk gebruiken om ofwel NTSC ofwel PAL als het video uitgangssysteem te selecteren. U kunt ook een horizontale:verticale verhouding van 4:3 of 16:9 specificeren.

<b>NTSC</b>	Videosysteem in gebruik in Japan, de VS en andere landen
<b>PAL</b>	Videosysteem in gebruik in Europa en andere gebieden
<b>4:3</b>	Normale horizontale:verticale verhouding van een televisiescherm
<b>16:9</b>	Horizontale:verticale verhouding van een breedbeeldscherm

- Selecteer de horizontale:verticale verhouding (4:3 of 16:9) die past bij het type TV dat u van plan bent te gebruiken. Het beeld wordt niet correct weergegeven als u de verkeerde horizontale:verticale verhouding selecteert.
- Beelden zullen niet op de juiste wijze worden weergegeven tenzij de instelling bij de camera voor het video uitgangssignaal overeenkomt met het videosignaalstelsel van het televisietoestel of de andere video apparatuur.
- Beelden kunnen niet op de juiste wijze weergegeven worden op een televisietoestel of video apparatuur dat niet compatibel is met NTSC of PAL.

## Formatteren van het ingebouwde geheugen of van een geheugenkaart (Formatteren)

### Procedure

**[SET] → MENU → Instellen indextab → Formatteren**

Als een geheugenkaart zich in de camera bevindt zal deze bewerking de geheugenkaart formatteren. Het zal het ingebouwde geheugen formatteren als geen geheugenkaart ingelegd is.

- De formatterbewerking zal de gehele inhoud van de geheugenkaart of het ingebouwde geheugen wissen. Dit kan niet ongedaan worden gemaakt. Overtuig u ervan dat u geen van de data nog nodig heeft op de kaart of het ingebouwde geheugen voordat u deze formateert.
- Bij het formatteren van het ingebouwde geheugen worden de volgende data gewist.
  - Beveiligde beelden
  - BEST SHOT gebruikersinstellingen
  - Startscherm
- Door een geheugenkaart te formatteren worden de volgende data gewist.
  - Beveiligde beelden
- Zorg ervoor dat de accu van de camera volledig opgeladen is voordat u de formatterbewerking uitvoert. Als de accuspanning te laag wordt tijdens het uitvoeren van het formatteren brengt dit het risico met zich mee dat het formatteren niet goed wordt uitgevoerd en dat de camera stopt met normaal functioneren.
- U mag het accudeksel nooit openen terwijl het formatteren uitgevoerd wordt. Hierdoor zal de camera stoppen met normaal functioneren.

## Terugstellen van de camera op de originele fabrieksinstellingen (Reset)

### Procedure

**[SET] → MENU → Instellen indextab → Reset**

Zie pagina 157 voor details aangaande de originele fabrieksinstellingen van de camera.

De onderstaande instellingen worden niet teruggesteld.

Instellingen van de wereldtijd en de klok, de datumstijl, de schermtaal en het video uitgangssignaal



## Voorzorgsmaatregelen voor het gebruik

### ■ Vermijd het gebruik terwijl u in beweging bent

- Probeer de camera nooit te gebruiken om beelden op te nemen of weer te geven terwijl u een auto of een ander voertuig aan het besturen bent of terwijl u aan het lopen bent. Als u naar het beeldscherm kijkt terwijl u in beweging bent, kan dit het gevaar op een ernstig ongeluk met zich meebrengen.

### ■ Direct naar de zon of een heldere lichtbron kijken

- Kijk nooit naar de zon of een andere heldere lichtbron via de zoekers van de camera. Dit kan namelijk schade toebrengen aan uw gezichtsvermogen.

### ■ Flits

- Gebruik de flitseenheid nooit op een plaats waar brandbare of explosieve gassen aanwezig kunnen zijn. Dergelijke omstandigheden kunnen het risico op brand en een explosie met zich meebrengen.
- Richt de flitser nooit in de richting van een persoon die een motorvoertuig aan het besturen is. Dit kan hinderlijk zijn voor en het uitzicht belemmeren van de bestuurder en het gevaar op een ongeluk met zich meebrengen.
- Gebruik de flitser nooit te dicht bij de ogen van het onderwerp. Dit kan het verlies van het gezichtsvermogen met zich meebrengen.

### ■ Beeldscherm

- Mocht het beeldscherm breken, raak dan nooit de vloeistof erin aan. Dit kan het risico op brandwonden op uw huid met zich meebrengen.
- Mocht de vloeistof van het beeldscherm ooit in uw mond komen, spoel dan uw mond onmiddellijk uit en neem contact op met uw huisarts.
- Mocht de vloeistof van het beeldscherm ooit in uw ogen of met uw huid in contact komen, spoel dan onmiddellijk voor minstens 15 minuten met schoon water af en neem contact op met uw huisarts.

### ■ Aansluitingen

- Sluit nooit toestellen die niet gespecificeerd zijn voor het gebruik met deze camera aan op de aansluitingen. Het aansluiten van een niet-gespecificeerd toestel kan het gevaar op brand en elektrische schok met zich meebrengen.

### ■ Vervoer

- Bedien de camera nooit in een vliegtuig of een andere plaats waar het gebruik van dergelijke toestellen verboden is. Het onjuiste gebruik van dit product kan namelijk het gevaar op een ernstig ongeluk met zich meebrengen.

## ■ Rook, een vreemde geur, oververhitting en andere abnormale omstandigheden

- Als het gebruik van de camera wordt voortgezet terwijl er rook of een vreemde geur uitkomt of terwijl de camera oververhit is, brengt dit het gevaar op brand en elektrische schok met zich mee. Voer de volgende stappen onmiddellijk uit mocht één van de bovengenoemde symptomen zich voordoen.
  1. Schakel de camera uit.
  2. Verwijder de accu dan uit de camera en let er daarbij op dat u zichzelf beschermt tegen brandwonden.
  3. Neem contact op met uw dealer of de dichtstbijzijnde erkende CASIO onderhoudswerkplaats.

## ■ Water en vreemde voorwerpen

- Water, andere vloeistoffen en vreemde voorwerpen (in het bijzonder metalen voorwerpen) die de camera binnendringen kunnen het gevaar op brand en elektrische schok met zich meebrengen. Voer de volgende stappen onmiddellijk uit mocht één van de bovengenoemde symptomen zich voordoen. U dient hierop in het bijzonder te letten wanneer u de camera gebruikt wanneer het regent of sneeuwt of bij de oceaan of andere plaatsen waar veel water aanwezig is of in de buurt van een badkamer of toilet.
  1. Schakel de camera uit.
  2. Verwijder de accu uit de camera.
  3. Neem contact op met uw dealer of de dichtstbijzijnde erkende CASIO onderhoudswerkplaats.

## ■ Laten vallen en ruw behandelen

- Als het gebruik van de camera wordt voortgezet nadat deze beschadigd is doordat hij gevallen of ruw behandeld is, brengt dit het gevaar op brand en elektrische schok met zich mee. Voer de volgende stappen onmiddellijk uit mocht één van de bovengenoemde symptomen zich voordoen.
  1. Schakel de camera uit.
  2. Verwijder de accu uit de camera.
  3. Neem contact op met uw dealer of de dichtstbijzijnde erkende CASIO onderhoudswerkplaats.

## ■ Uit de buurt van vuur houden

- Stel de camera nooit bloot aan vuur waardoor hij kan exploderen en waardoor het gevaar bestaat op brand en elektrische schok.

## ■ Demonteren en knutselen

- Probeer de camera nooit uit elkaar te halen of er op een andere manier aan te knutselen. Dit kan het gevaar op brand en elektrische schok, brandwonden en ander persoonlijk letsel met zich meebrengen. Laat interne inspectie, onderhoud en reparatiewerkzaamheden altijd over aan uw dealer of de dichtstbijzijnde erkende CASIO onderhoudswerkplaats.

## ■ Te vermijden plaatsen

- Laat de camera nooit achter op één van de volgende soort plaatsen. Dit kan het risico op brand en elektrische schok met zich meebrengen.
  - Plaatsen die blootstaan aan veel vochtigheid of veel stof
  - Plaatsen waar voedsel geprepareerd wordt of andere plaatsen waar veel olieachtige rook aanwezig is
  - In de omgeving van kachels, op een verwarmd tapijt of op plaatsen die blootstaan aan het directe zonlicht, binnenin een afgesloten voertuig, of op andere plaatsen die blootstaan aan bijzonder hoge temperaturen
- Plaats de camera nooit op een instabiele ondergrond, op een hoge plank, enz. Hierdoor kan de camera namelijk vallen, hetgeen het gevaar op persoonlijk letsel met zich meebrengt.

## ■ Back-up maken van belangrijke data

- Maak altijd backup kopieën van belangrijke data die zich in het camerageheugen bevinden door die data over te sturen naar een computer of andere opslagapparatuur. Merk op dat data kunnen worden uitgewist wanneer de camera defect is, gerepareerd dient te worden, enz.

## ■ Geheugenbeveiliging

- Bij het plaatsen van de accu dient u de correcte procedure te volgen zoals beschreven in de documentatie die met de camera meegeleverd wordt. Het incorrect plaatsen van de accu kan leiden tot het beschadigen van de data in het geheugen van de camera.

## ■ Oplaadbare accu

- Gebruik alleen de gespecificeerde oplaadeenheid of het gespecificeerde toestel om de accu op te laden. Wordt geprobeerd de accu op te laden op een wijze die niet toegestaan is, dan brengt dit het gevaar op oververhitting van de accu, brand en explosie met zich mee.
- Stel de accu niet bloot aan of dompel hem niet onder in water of zeewater. Dit kan schade toebrengen aan de accu, haar prestaties verslechteren en de levensduur van de accu verkorten.
- De accu is alleen bedoeld voor het gebruik met een CASIO digitale camera. Het gebruik met een ander toestel kan schade toebrengen aan de accu, haar prestaties verslechteren en de levensduur van de accu verkorten.
- Als één van de volgende voorzorgsmaatregelen niet wordt nageleefd, brengt dit het gevaar op oververhitting van de accu, brand en explosie met zich mee.
  - Gebruik de accu nooit en laat hem nooit achter in de buurt van open vuur.
  - Stel de accu nooit bloot aan hitte of vuur.
  - Let er op dat de accu in de juiste richting wijst wanneer deze aangesloten wordt op de oplaadeenheid.
  - Draag of leg de accu nooit bij voorwerpen die elektriciteit kunnen geleiden (halskettingen, potlood, enz.).
  - Haal de accu nooit uit elkaar, knutsel er niet aan en stel hem niet bloot aan harde stoten (er met een hamer opslaan, er bovenop staan, enz.) en soldeer er nooit aan. Plaats de accu nooit in een magnetron, een kachel, een hogedrukapparaat, enz.

- Mocht u ooit tijdens het gebruik, het laden of het opslaan van een accu opmerken dat hij lekt, een vreemde geur afgeeft, verkleuringen of vervormingen vertoont of mochten er zich andere abnormale omstandigheden voordoen, koppel de accu dan onmiddellijk van de camera of van de oplaadeenheid en houd hem uit de buurt van open vuur.
- Gebruik de accu niet en laat hem niet achter in het directe zonlicht, binnenin een afgesloten voertuig of op andere plaatsen die blootstaan aan hoge temperaturen. Dit kan schade toebrengen aan de accu, haar prestaties verslechteren en de levensduur van de accu verkorten.
- Als het opladen van de accu niet op normale wijze binnen de gespecificeerde tijd eindigt, stop dan met opladen en neem contact op met het dichtstbijzijnde erkende CASIO onderhoudswerkplaats. Verder opladen kan het risico op oververhitting, brand en een explosie met zich meebrengen.
- Accuvloeistof kan uw ogen beschadigen. Mocht de accuvloeistof ooit onverhoeds in uw ogen komen, spoel uw ogen dan onmiddellijk uit met schoon kraanwater en neem contact op met uw huisarts.
- Zorg ervoor de gebruiksaanwijzing en documentatie te lezen die met de camera en de speciale oplaadeenheid wordt meegeleverd voordat u de accu gebruikt of oplaadt.
- Mocht de accu gebruikt worden door jonge kinderen, zie er dan op toe dat een verantwoordelijke volwassene de kinderen attent maakt op de voorzorgsmaatregelen en op de juiste behandelingsaanwijzingen en let erop dat ze de accu inderdaad op de juiste manier behandelen.
- Mocht accuvloeistof onverhoeds op uw kleding of op uw huid komen, was dan onmiddellijk af met schoon leidingwater. Langdurig lichamenlijk contact met accuvloeistof kan leiden tot huidirritatie.

## ■ Levensduur van de accu

- De tijden voor doorlopende werking op de accu die in deze handleiding gegeven worden stellen de geschatte tijd voor waarna de camera uitgeschakeld wordt door een te lage accuspanning wanneer de camera op de accu werkt bij een normale temperatuur (23°C). De tijden zijn geen garantie dat u inderdaad die werkingstijd verkrijgt. De werkelijke levensduur van de accu wordt sterk beïnvloed door de omringende temperatuur, de omstandigheden waaronder de accu opgeslagen wordt, de hoeveelheid tijd dat de accu opgeslagen is, enz.
- Als de camera ingeschakeld gelaten wordt, kan de accu leeg raken waarna de lege accu indicator verschijnt. Schakel de camera uit wanneer u deze niet aan het gebruiken bent.
- De lege accu indicator geeft aan dat de camera op het punt staat uitgeschakeld te worden doordat de accuspanning te laag is. Laad de accu zo snel mogelijk op. Als u een vrijwel of geheel lege accu in de camera laat, kan dit leiden tot lekken van de accu en tot het beschadigen van data.

## ■ Voorzorgsmaatregelen bij data foutlezingen

Uw digitale camera is vervaardigd met digitale precisieonderdelen. Bij elk van de volgende omstandigheden bestaat het gevaar op het beschadigen van de data in het camerageheugen.

- Verwijderen van de accu of de geheugenkaart terwijl de camera een bewerking aan het uitvoeren is
- Verwijderen van de accu of de geheugenkaart terwijl de achterindicator groen aan het knipperen is na uitschakelen van de camera
- Verbrekking van de aansluiting van de USB kabel terwijl communicatie plaats aan het vinden was
- Het gebruik van een accu die een lage accuspanning heeft
- Andere abnormale omstandigheden

Elk van de bovengenoemde omstandigheden kan er toe leiden dat een foutmelding op het beeldscherm (pagina 164) verschijnt. Voer de handeling uit die aangegeven wordt door de boodschap die verschijnt.

## ■ Bedieningsomgeving

- Bedrijfstemperatuur Vereisten: 0 tot en met 40°C
- Bedrijfsvochtigheid: 10 - 85% (zonder condensatie)
- Plaats de camera niet op de volgende plaatsen.
  - Op plaatsen die blootstaan aan het directe zonlicht of aan grote hoeveelheden vocht, stof of zand
  - In de omgeving van een airconditioning of op andere plaatsen die blootstaan aan extreme temperaturen of vochtigheid
  - Binnenin een gesloten voertuig op een warme dag of op plaatsen die blootstaan aan sterke trillingen

## ■ Condens

Plotselinge en extreme veranderingen in temperatuur, zoals wanneer u de camera in een warme kamer brengt op een koude winterdag, kunnen er toe leiden dat er zich waterdruppeltjes - ook wel "condens" genoemd - vormen op de inwendige componenten of op de buitenkant van de camera, hetgeen het risico op problemen kan creëren. Om te voorkomen dat condens optreedt kunt u de camera in een afgesloten plastic zak doen voordat u van plaats verandert. Laat de zak dan afgesloten staan zodat de lucht in de zak langzamerhand dezelfde temperatuur kan bereiken als de lucht op de nieuwe plaats. Verwijder de camera daarna uit de tas en houd het accudeksel voor enkele uren open.

## ■ Lens

- Oefen nooit te veel kracht uit bij het reinigen van het oppervlak van de lens. Mocht dit toch gedaan worden, dan kan dit krassen op het lensoppervlak maken en defecten veroorzaken.
- U kunt mogelijk af en toe vervorming waarnemen bij bepaalde soorten beelden waarbij er een kleine buiging optreedt bij lijnen die recht zouden moeten zijn. Dit komt door de karakteristieken van de lens/het objectief en duidt niet op een defect van de camera.

## ■ Onderhoud van uw camera

- Raak de lens of het flitservenster nooit met uw vingers aan. Vingerafdrukken, stof en anderszins bevuilden van het lensoppervlak kan de juiste werking van de camera belemmeren. Houd de lens en het flitservenster met een lensblazer vrij van stof en vuil en veeg ze voorzichtig af met een zachte, droge doek.
- Veeg om deze te reinigen de camera af met een zachte, droge doek.

## ■ Voorzorgsmaatregelen voor het hanteren van oude oplaadbare accu's

- Isoleer de positieve en negatieve aansluitingen met kleefband, enz.
- Haal de etiketten en dergelijke niet af van de accu.
- Probeer niet te knutselen aan de accu.

## ■ Voorzorgsmaatregelen voor het hanteren van de oplaadeenheid



- Steek de stekker nooit in een stopcontact met een andere spanning dan die aangegeven is op de stekker. Dit kan het gevaar op brand, defecten en elektrische schok met zich meebrengen.
  - Denk eraan het netsnoer te beschermen tegen beschadigingen en breuken. Plaats nooit zware voorwerpen op het netsnoer en stel het niet bloot aan hoge temperaturen. Dit kan het netsnoer beschadigen en het risico op brand en elektrische schok met zich meebrengen.
  - Probeer het netsnoer nooit te veranderen en buig of draai of trek niet te hard aan het netsnoer. Dit kan het gevaar op brand, defecten en elektrische schok met zich meebrengen.
  - Maak of verbreek de aansluiting van het netsnoer nooit terwijl u natte handen heeft. Dit kan namelijk het gevaar op elektrische schok met zich meebrengen.
  - Steek de stekker van het netsnoer niet in een stopcontact of een verlengsnoer dat met andere toestellen wordt gedeeld. Dit kan het gevaar op brand, defecten en elektrische schok met zich meebrengen.
  - Mocht het netsnoer beschadigd raken (tot die mate dat de koperdraden binnenin te zien zijn of gebroken zijn) neem dan onmiddellijk contact op met de oorspronkelijke winkelier of met een door CASIO erkende onderhoudsdienst om een reparatie uit te laten voeren. Wordt een beschadigd netsnoer daarna gebruikt dan brengt de kans op brand, defecten en elektrische schok met zich mee.
- De oplaadeenheid wordt ietwat warm tijdens het opladen. Dit is normaal en duidt niet op een defect.
  - Haal de stekker van het netsnoer uit het stopcontact wanneer de oplaadeenheid niet in gebruik is.
  - Gebruik nooit reinigingsmiddelen voor het schoonmaken van het netsnoer (dit geldt in het bijzonder voor de netstekker).
  - Bedek de oplaadeenheid nooit met een deken, enz. Dit brengt namelijk het gevaar op brand met zich mee.

## ■ Andere voorzorgsmaatregelen

Tijdens het gebruik kan de camera ietwat warm worden. Dit is normaal en duidt niet op een defect.

## ■ Auteursrechten

Met uitzondering van het gebruik voor uw eigen genoegen is het ongeautoriseerde gebruik van foto's of films van beelden waarvan de rechten aan andere toebehoren zonder de toestemming van de betreffende auteursrechten in overtreding met de wetgeving op auteursrechten. In bepaalde gevallen kan het filmen van openbare optredens, shows, tentoonstellingen, enz. in het geheel verboden zijn, zelfs als dit voor uw eigen genoegen is. Ongeacht of de bestanden in kwestie gekocht of gratis verkregen zijn, is het verspreiden via het Internet of het distribueren aan derden zonder toestemming van de eigenaar van de auteursrechten in overtreding met de wetgeving ten aanzien van auteursrechten en internationale verdragen. Het uploaden of distribueren via het internet van beelden van televisieprogramma's, live concerten, muziekvideo's, enz. die gefotografeerd of opgenomen waren door u kunnen inbreuk maken op de rechten van derden. Merk op dat CASIO COMPUTER CO., LTD. niet aansprakelijk gesteld zal worden voor misbruik op welke wijze dan ook van dit product waarbij inbreuk gemaakt wordt op de auteursrechten van derden of die in overtreding is met de wetgeving ten aanzien van auteursrechten.

De volgende termen die in deze handleiding gebruikt worden, zijn geregistreerde handelsmerken of handelsmerken van hun respectievelijke eigenaren.

Merk op dat handelsmerken <sup>™</sup> en geregistreerde handelsmerken <sup>®</sup> niet gebruikt worden in de tekst van deze handleiding.

- Het SDHC Logo is een handelsmerk.
- Microsoft, Windows, Internet Explorer, Windows Media, Windows Vista, Windows 7 en DirectX zijn geregistreerde handelsmerken of handelsmerken van Microsoft Corporation in de Verenigde Staten van Amerika en andere landen.
- Macintosh, Mac OS, QuickTime en iPhoto zijn handelsmerken van Apple Inc.
- Adobe en Reader zijn handelsmerken of geregistreerde handelsmerken in de Verenigde Staten van Amerika en andere landen van Adobe Systems Incorporated.
- YouTube, het YouTube logo en "Broadcast Yourself" zijn handelsmerken of geregistreerde handelsmerken van YouTube, LLC.
- EXILIM, Photo Transport, Dynamic Photo Manager en YouTube Uploader for CASIO zijn geregistreerde handelsmerken of handelsmerken van CASIO COMPUTER CO., LTD.
- Namen van andere bedrijven of producten die hier genoemd worden zijn geregistreerde handelsmerken of handelsmerken van hun respectievelijke eigenaren.

Ongeautoriseerd commercieel kopiëren, distribueren en kopiëren van de meegeleverde software via een netwerk is verboden.

Dit product bevat PrKERNELv4 Real-time OS van eSOL Co., Ltd. Auteursrechten © 2007 eSOL Co., Ltd.

PrKERNELv4 is een geregistreerd handelsmerk van eSOL Co., Ltd. in Japan.



Dit product bevat de software van FotoNation, Inc.

FotoNation is een geregistreerd handelsmerk van FotoNation, Inc.

FaceTracker is een geregistreerd handelsmerk van FotoNation, Inc.



Uploadfunctionaliteit voor YouTube is onder licentie van YouTube, LLC. inbegrepen bij dit product. De aanwezigheid van uploadfunctionaliteit voor YouTube bij dit product houdt noch een endossement noch een aanbeveling van dit product door YouTube, LLC.

## Stroomvoorziening

### Opladen

#### Als de oplaadindicator [CHARGE] rood gaat knippen...

- Het opladen kan niet worden uitgevoerd omdat de omgevingstemperatuur of de temperatuur van de acculader te hoog of te laag is. Laat de camera op een plaats achter waarvan de temperatuur zich bevindt binnen het bereik waar het opladen kan worden uitgevoerd. Wanneer de camera teruggekeerd is tot een temperatuur waarbij het opladen kan worden uitgevoerd, dan zal de oplaadindicator [CHARGE] rood oplichten.
- Controleer of de contactpunten van de oplader en de accu vuil zijn. Mochten de contactpunten vuil zijn, veeg ze dan grondig af met een droge doek.

Mocht een probleem volhardten nadat u de bovenstaande stappen heeft uitgevoerd dan kan dat betekenen dat de accu defect is. Neem contact op met de dichtstbijzijnde erkende CASIO onderhoudswerkplaats.



## Vervangen van de accu

### 1. Open het accudeksel en verwijder de huidige accu.

Houd de kant van de camera met het beeldscherm naar boven en schuif de stopnok in de richting die wordt aangegeven door de pijl in de afbeelding. Nadat de accu los is gaan zitten, kunt u deze in zijn geheel uit de camera trekken.

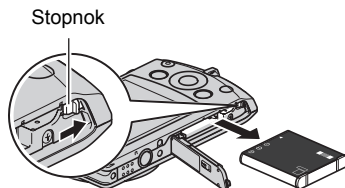

### 2. Plaats een nieuwe accu.

## Vorzorgsmaatregelen voor de accu

### ■ Voorzorgsmaatregelen voor het gebruik

- De werking die verschaft wordt door de accu in een koude omgeving is altijd korter dan bij normale temperaturen. Dit komt door de karakteristieken van de accu, niet door die van de camera.
- Laad de accu op een plaats op waar de temperatuur tussen de 5°C en 35°C is. Het laden van de accu buiten dit temperatuursbereik kan langer dan gewoonlijk duren of eenvoudig niet lukken.
- Scheur het label van de accu er niet af en het verwijder het niet.
- Mocht de accu na volledig opladen maar korte tijd werken en snel weer uitgeput zijn, dan heeft de accu het einde van zijn levensduur bereikt. Vervang de accu door een nieuwe.

### ■ Voorzorgsmaatregelen voor het opbergen

- Als de accu voor een lange tijd wordt opgeslagen terwijl hij opgeladen is, kan de capaciteit van de accu teruglopen. Gebruik de lading van de accu volledig (zodat hij geheel leeg is) als u van plan bent de accu voor langere tijd niet te gebruiken.
- Verwijder de accu altijd uit de camera wanneer u hem niet gebruikt. Als een accu in de camera wordt gelaten zal hij uit zichzelf leeg lopen waarna het opladen langer duurt wanneer u de camera weer wilt gebruiken.
- Berg de accu op een koele, droge plaats (20°C of lager) op.
- Om te voorkomen dat een ongebruikte accu te veel ontladend, dient u deze ongeveer eens per zes maanden volledig op te laden, deze in de camera te zetten en dan te gebruiken totdat de accu volledig leeg is.

## In het buitenland gebruiken van de camera

### ■ Voorzorgsmaatregelen voor het gebruik

- De meegeleverde acculader is ontworpen voor werking met stroombronnen tussen 100 V en 240 V wisselstroom, 50/60 Hz. Merk echter op dat de vorm van de stekker van het netsnoer verschilt afhankelijk van het land of het gebied. Voordat u de camera en de netadaptor meeneemt op reis, kunt u beter eerst bij uw reisbureau navragen wat de vereisten voor het lichtnet op de plaats van bestemming zijn.
- Sluit de acculader niet op een voeding aan via een transformator of een soortgelijk apparaat. Dit kan tot een defect leiden.

### ■ Extra accu's

- Het wordt aanbevolen om extra volledig opgeladen accu's (NP-120) mee te nemen als u op reis gaat om te vermijden dat u onverhoeds geen beelden kan opnemen doordat de accu leeg is.

## Gebruiken van een geheugenkaart

Zie pagina 20 voor informatie betreffende de ondersteunde geheugenkaarten en hoe u een geheugenkaart plaatst.

## Vervangen van de geheugenkaart

Druk op de geheugenkaart en laat hem dan los. Hierdoor springt de geheugenkaart ietwat uit de geheugenkaartgleuf. Trek de kaart daarna met de hand geheel naar buiten en steek een nieuwe in.

- Verwijder een kaart nooit uit de camera terwijl de achterindicator groen aan het knipperen is. Hierdoor kan de beeld opslagbewerking mogelijk niet goed werken en de geheugenkaart zelfs beschadigd raken.

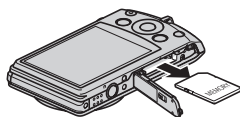

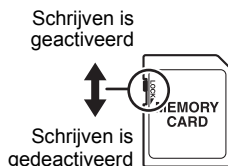

## ■ Gebruiken van een geheugenkaart

- SD geheugenkaarten en SDHC geheugenkaarten zijn uitgevoerd met een schrijfbeveiligingsschakelaar. Gebruik deze schakelaar om te beschermen tegen het onverhoeds uitwissen van data. Merk echter op dat als u een SD geheugenkaart beveiligd, u de schrijfbeveiliging moet uitschakelen telkens wanneer u op de kaart wilt opnemen, hem wilt formatteren of één van de beelden wilt uitwissen.
- Mocht een geheugenkaart zich abnormaal gaan gedragen tijdens de beeldweergave, dan zal hij waarschijnlijk weer normaal werken als hij opnieuw geformatteerd wordt (pagina 143). Het wordt echter aanbevolen dat u meerdere geheugenkaarten meeneemt wanneer u de camera op een plaats ver van uw huis of kantoor gebruikt.
- Naarmate u meer data opneemt op en wist van een geheugenkaart, verliest deze langzamerhand het vermogen om data te behouden. Het wordt daarom aanbevolen om een geheugenkaart geregeld opnieuw te formatteren.
- Een elektrostatische lading, elektrische storing en andere fenomenen kunnen de oorzaak zijn van beschadigde of zelfs verloren data. Zorg ervoor dat u van belangrijke data altijd een backup maakt op andere media (CD-R, CD-RW, harde schijf, enz.).



## ■ Voorzorgsmaatregelen voor het hanteren van de geheugenkaart

Bepaalde types geheugenkaarten kunnen de verwerkingssnelheid vertragen. U kunt vooral problemen ondervinden met het opslaan van (HD en STD) films van een hoge resolutie. Bij het gebruik van het ingebouwde geheugen van de camera of bepaalde types geheugenkaarten kan het te veel tijd kosten om data op te nemen, hetgeen kan leiden tot onderbrekingen in het beeld en/of het geluid. Deze conditie wordt aangegeven door  en  die op het beeldscherm knipperen. Het wordt aanbevolen een geheugenkaart te gebruiken met een maximale overdrachtsnelheid van minstens 10 MB per seconde.

## ■ Weggooien of de eigendomsrechten overdragen van een geheugenkaart of de camera

De formatteer- en wisfuncties van de camera zullen in feite niet de bestanden van de geheugenkaart wissen. De oorspronkelijke data blijft bewaard op de kaart. Merk op dat de verantwoordelijkheid voor de data op een geheugenkaart aan u is. De volgende procedures worden aanbevolen wanneer u een geheugenkaart of de camera weggooit of de eigendomsrechten overdraagt aan derden.

- Wanneer u een geheugenkaart weggooit kunt u deze het beste vernietigen of in de handel verkrijgbare software gebruiken om data te wissen zodat de data op de geheugenkaart echt helemaal gewist zijn.
- Bij het overdragen van de eigendomsrechten aan een derde kunt u het beste in de handel verkrijgbare software gebruiken om de data volledig te wissen.
- Wis de data in het ingebouwde geheugen volledig d.m.v. de formatteerfunctie (pagina 143) voordat u de camera weggooit of uw eigendomsrechten aan een derde overdraagt.

## Computersysteem vereisten voor meegeleverde software (meegeleverde CD-ROM)

De systeemvereisten voor uw computer verschillen afhankelijk van elke applicatie. Let er dus op de vereisten te checken voor die bepaalde applicatie die u probeert te gebruiken. Merk op dat de hier gegeven waarden minimale vereisten zijn voor het draaien van elke applicatie. De feitelijke vereisten zijn zwaarder afhankelijk van het aantal beelden en de grootte van de beelden die worden gehanteerd.

### ● Windows

#### **YouTube Uploader for CASIO**

Besturingssysteem : Windows 7 / Windows Vista / Windows XP (SP2/SP3) /  
Windows 2000 (SP4)

- Voldoende geheugen om het besturingssysteem te laten draaien.
- Computerconfiguratie die de weergave van films activeert op de YouTube site.
- Computerconfiguratie die het uploaden van films activeert naar de YouTube site.

#### **Photo Transport 1.0**

Besturingssysteem : Windows 7 / Windows Vista / Windows XP / Windows 2000

Geheugen : Minstens 64 MB

Harde schijfruimte : Minstens 2 MB

#### **Dynamic Photo Manager**

Besturingssysteem : Windows 7 / Windows Vista (SP1) / Windows XP (SP3)

Geheugen : Minstens 512 MB

Harde schijfruimte : Minstens 10 MB

Internet Browser : Internet Explorer 6.0 of hoger of een browser met gelijkwaardige functionaliteit

Overige : QuickTime 7.6 of hoger en Windows Media Player 10 of hoger geïnstalleerd.

Computer met vaste Internet aansluiting (1 Mbps of sneller)

#### **Adobe Reader 9**

Besturingssysteem : Windows 7 / Windows Vista / Windows XP (SP2/SP3) /  
Windows 2000 (SP4)

Geheugen : Minstens 128 MB

Harde schijfruimte : Minstens 335 MB

Overige : Internet Explorer 6.0 of hoger geïnstalleerd

Zie de "Lees mij" bestanden op de CASIO Digital Camera Software CD-ROM die meegeleverd wordt met de camera voor details betreffende de minimale systeemvereisten voor elke software applicatie.

## Terugstellen van de oorspronkelijke default instellingen

De tabellen in dit hoofdstuk tonen de oorspronkelijke default instellingen die verschijnen in de OPNAME en WEERGAVE modi wanneer u de camera terugstelt (reset) (pagina 144).

- Een streepje (–) geeft een item aan waarvan de instelling niet wordt teruggesteld of waarvoor geen resetinstelling is.



### **BELANGRIJK!**

- Door over te schakelen van “Automatisch” naar “Premium Automatisch” (pagina 25) worden bepaalde menu items beschikbaar.

## ■ OPNAME modus

### “OPNAME” indextab

<b>Anti Shake</b>	Automatisch
<b>Doorlopend</b>	Uit
<b>Raster</b>	Uit
<b>AF assist. Lamp</b>	Aan
<b>Scherpstelkader</b>	[ ]
<b>Autom. Sluiter</b>	Uit

<b>Geheugen</b>	<b>BS BEST SHOT:</b> Uit / Effect: Uit / Autom. Sluiter: Uit / Flits: Aan / Scherpstelling: Uit / Witbalans: Uit / ISO: Uit / AF gebied: Aan / Doorlopend: Uit / Zelfontspanner: Uit / SR Kwaliteit: Aan / SR Zoom: Aan / MF stand: Uit / Zoomstand: Uit
-----------------	--

### “Kwaliteit” indextab

<b>SR Kwaliteit</b>	Uit
<b>SR Zoom</b>	Aan
<b>Kwaliteit (Foto's)</b>	Normaal
<b>Effect</b>	Uit

<b>EV verschuiving</b>	0.0
<b>Witbalans</b>	Automatisch
<b>ISO</b>	Automatisch
<b>Belichting</b>	Aan
<b>Kleurenfilter</b>	Uit

## “Instellen” indextab

Scherf	Automatisch
Eye-Fi	Aan
Geluiden	Start: Geluid 1 / Halfsluiter: Geluid 1 / Sluiter: Geluid 1 / Werking: Geluid 1 / 🔊 Bewerking: ■■■■□□□□ / 🔊 Weergave: ■■■■□□□□
Quick Modus	Uit
Start	Uit
Bestand nr.	Voortzetten
Map Creëren	–
Wereldtijd	Thuis

Tijdstempel	Uit
Bijstellen	–
Datumstijl	–
Language	–
Sluimer	1 min
Autom. Spann. Uit	2 min
REC/PLAY	Spanning aan
🗑️ Uitgezet	Uit
USB	Mass Storage
Video uitgang	–
Formatteren	–
Reset	–

## ■ WEERGAVE modus

### “WEERGAVE” indextab

Filmconverter	–
Kunsteffect	–
DPOF afdr.	–
Beveiligen	–
Datum/Tijd	–
Rotatie	–







Form. Aanpassen	–
Trimmen	–
Dubben	–
Kopiëren	–
Groep Opdelen	–

## “Instellen” indextab





- De inhoud van de “Instellen” indextab is hetzelfde bij de OPNAME modus en de WEERGAVE modus.

## Oplossen van moeilijkheden

Probleem	Mogelijke oorzaak en aanbevolen maatregel
<b>Stroomvoorziening</b>	
Spanning gaat niet aan.	<ol style="list-style-type: none"> <li>1)De accu kan verkeerd om geplaatst zijn (pagina 17).</li> <li>2)De accu kan leeg zijn. Laad de accu op (pagina 16). Als de accu na het opladen weer snel leeg raakt, betekent dit dat de accu het einde van zijn levensduur heeft bereikt en dient te worden vervangen. Schaf een los verkrijgbare oplaadbare CASIO NP-120 lithium-ion accu aan.</li> </ol>
De camera begint zichzelf ineens uit te schakelen.	<ol style="list-style-type: none"> <li>1)De automatische stroomonderbreker kan geactiveerd zijn (pagina 141). Schakel de spanning opnieuw in.</li> <li>2)De accu kan leeg zijn. Laad de accu op (pagina 16).</li> <li>3)De veiligheidsfunctie van de camera kan geactiveerd zijn omdat de temperatuur van de camera te hoog was. Schakel de camera uit en wacht totdat deze voldoende afgekoeld is voordat u de camera weer kunt gebruiken.</li> </ol>
Spanning gaat niet uit. Er gebeurt niets bij indrukken van een toets.	Verwijder de accu uit de camera, leg hem opnieuw in en probeer opnieuw.
<b>Beeldopname</b>	
Het beeld wordt niet opgenomen bij indrukken van de sluitertoets.	<ol style="list-style-type: none"> <li>1)Als de WEERGAVE modus ingeschakeld is bij de camera, druk dan op  (OPNAME) om de OPNAME modus in te schakelen.</li> <li>2)Als de flitser aan het opladen is, dient u te wachten totdat het opladen voltooid is.</li> <li>3)Als de boodschap "Geheugen vol" verschijnt, stuur dan beelden die u wilt houden over naar uw computer en wis de beelden die u niet langer gebruikt of gebruik een andere geheugenkaart.</li> </ol>
Autofocus stelt niet goed scherp.	<ol style="list-style-type: none"> <li>1)Als de lens vuil is, reinig deze dan.</li> <li>2)Het onderwerp bevindt zich mogelijk niet in het midden van het scherpstelkader tijdens het samenstellen van het beeld.</li> <li>3)Het onderwerp dat u aan het opnemen bent is mogelijk van een type dat niet past bij de autofocus (pagina 32). Stel met de hand scherp (pagina 40).</li> <li>4)De camera wordt mogelijk bewogen terwijl u aan het opnemen bent. Probeer op te nemen met Anti Shake of gebruik een statief.</li> <li>5)U kunt beelden opnemen door de sluitertoets geheel in te drukken zonder op autofocus te wachten. Druk de sluitertoets halverwege in en geef de autofocus genoeg tijd om scherp te stellen.</li> </ol>

Probleem	Mogelijke oorzaak en aanbevolen maatregel
Het onderwerp bevindt zich buiten het scherpstelgebied van het opgenomen beeld.	Mogelijk is niet goed scherpgesteld op het beeld. Bij het samenstellen van het beeld dient u er op te letten dat het onderwerp zich binnen het scherpstelkader bevindt.
De flitser flitst niet.	1) Als  (Flits Uit) is geselecteerd als de flitserfunctie, schakel dan over op een andere functie (pagina 38). 2) Laad de accu op (pagina 16) als deze leeg is. 3) Als een BEST SHOT scène geselecteerd is dat  (Flits Uit) gebruikt, schakel dan over op een andere flitserfunctie (pagina 38) of selecteer een andere BEST SHOT scène (pagina 55).
De  (Flits Uit) icoon gaat rood op het beeldscherm knipperen en de flitser werkt niet.	De flitseenheid kan mogelijk een storing hebben. Neem contact op met een erkende CASIO onderhoudswerkplaats of de winkel waar u de camera aanschafte. Merk op dat hoewel de flitser niet zal flitsen u de camera nog steeds kunt gebruiken voor foto's zonder flits.
De camera schakelt zichzelf langzaam uit tijdens het aftellen van de zelfontspanner.	De accu kan leeg zijn. Laad de accu op (pagina 16).
Het beeld op het beeldscherm is niet scherp.	1) U gebruikt mogelijk de handmatige scherpstelfunctie en u heeft niet scherpgesteld op het beeld. Stel scherp op het beeld (pagina 40). 2) U kunt mogelijk de  (Macro) gebruiken voor landschappen of portretten. Gebruik autofocus voor landschappen en portretten (pagina 40). 3) U probeert mogelijk autofocus of de  (Oneindig) te gebruiken bij het opnemen van een close-up foto. Gebruik de  (Macro) voor close-up foto's (pagina 40).
Er is een verticale lijn op het beeldscherm.	Er kan een verticale streep over het beeld op het beeldscherm verschijnen wanneer een bijzonder helder verlicht onderwerp wordt opgenomen. Dit is een CCD fenomeen dat bekend staat als "verticale vegen" en duidt niet op defecten bij de camera. Merk op dat verticale vegen niet samen met een beeld opgenomen worden bij een foto maar wel bij het maken van een film.



Probleem	Mogelijke oorzaak en aanbevolen maatregel
Digitale ruis in de beelden.	<p>1)De gevoeligheid wordt mogelijk automatisch verhoogd voor donkere onderwerpen, hetgeen tevens de kans verhoogt op digitale ruis. Verlicht het onderwerp door een licht of schijnwerper o.i.d.</p> <p>2)U bent misschien aan het opnemen op een donkere plaats met  (Flits Uit) geselecteerd hetgeen de digitale ruis verhoogt en beelden korreliger doet lijken. Schakel in dit geval de flitser aan (pagina 38) of gebruik lampen voor de belichting.</p> <p>3)Filmen met een hoge ISO gevoeligheidsinstelling of met het belichtingsattribuut kunnen een verhoging in digitale storing veroorzaken. Verlicht het onderwerp door een licht of schijnwerper o.i.d.</p>
Een opgenomen beeld wordt niet opgeslagen.	<p>1)De spanning van de camera is mogelijk uitgeschakeld voordat het opslaan voltooid was hetgeen tot resultaat heeft dat het beeld niet wordt opgeslagen. Als de lege accu indicator  toont, dient u de accu zo snel mogelijk op te laden (pagina 18).</p> <p>2)De geheugenkaart werd mogelijk verwijderd voordat het opslaan voltooid was hetgeen tot resultaat heeft dat het beeld niet wordt opgeslagen. Verwijder de geheugenkaart nooit voordat het opslaan voltooid is.</p>
Hoewel de beschikbare verlichting helder is, zijn de gezichten van de personen in beeld toch donker.	Niet genoeg licht bereikt de onderwerpen. Schakel de instelling van de flitsfunctie over naar  (Flits Aan) voor daglicht synchroon flitsen (pagina 38) of verschuif de EV verschuiving in de + richting (pagina 77).
Nachtfoto's geven een slecht resultaat.	<p>Gebruik de volgende BEST SHOT scènes (pagina 55) wanneer u 's nachts foto's maakt.</p> <ul style="list-style-type: none"> <li>• Nachtsène (alleen voor het opnemen 's avonds of 's nachts)</li> <li>• Nachtsène Portret (voor het opnemen van mensen 's avonds of 's nachts)</li> </ul>
De onderwerpen zijn te donker bij het opnemen van beelden op het strand of bij een ski oord.	Als het zonlicht door het water, het zand of de sneeuw wordt gereflecteerd kan dit er toe leiden dat de onderwerpen worden onderbelicht. Schakel de instelling van de flitserfunctie over naar  (Flits Aan) voor daglicht synchroon flitsen (pagina 38) of verschuif de EV verschuiving in de + richting (pagina 77).
Het focuskader verschijnt niet op het beeldscherm.	Wanneer de camera uitgeschakeld wordt terwijl "Lach signaleren" geselecteerd is voor de automatische sluitser, verandert de gezichtsdetectie instelling van de camera. U dient na het inschakelen van de camera de gezichtsdetectie instelling opnieuw in te stellen. U kunt de camera de automatische sluitserinstelling laten onthouden door "Aan" te selecteren bij de "Autom. Sluiter" instelling als de default instelling bij het inschakelen van de spanning (pagina 73).

<b>Probleem</b>	<b>Mogelijke oorzaak en aanbevolen maatregel</b>
Digitale zoomen (inclusief HD zoomen en SR zoomen) werkt niet. De zoom staaindicator geeft het zoomen slechts weer tot een zoomfactor van 4,0.	1)De datumafstempeling is mogelijk ingeschakeld waardoor digitaal zoomen gedeactiveerd is. Schakel de datumafstempeling uit (pagina 138). 2)Digitale zoom wordt gedeactiveerd wanneer bepaalde BEST SHOT scènes (Visitekaartjes en documenten, Witbord, enz.) worden geselecteerd. Selecteer een andere scène (pagina 55).
Bij het opnemen met de Automatische Sluiter wordt de sluiters niet geactiveerd.	De Automatische Sluiter kan mogelijk niet geactiveerd worden wanneer het bijzonder licht of donker is of bij het filmen van een snel bewegend onderwerp, enz. Mocht dit het geval zijn probeer dan de instelling te veranderen van de activatiegevoeligheid voor de Automatische Sluiter (pagina 71) of druk de sluitertoets geheel in om de sluiters te doen ontspannen en zo een beeld op te nemen.
Er is niet scherpgesteld op het beeld tijdens de filmopname.	1)Het is mogelijk dat niet scherpgesteld kan worden omdat het onderwerp zich buiten het scherpstelbereik bevindt. Neem op binnen het toegelaten bereik. 2)De lens kan vuil zijn. Reinig de lens (pagina 149).
<b>Weergave</b>	
De kleur van het weergavebeeld verschilt van wat op het beeldscherm verschijnt tijdens het opnemen.	Zonlicht of licht van een andere lichtbron schijnt tijdens het opnemen mogelijk direct in de lens terwijl u aan het opnemen bent. Plaats de camera zodanig dat zonlicht niet direct in de lens kan schijnen.
Beelden worden niet getoond.	Deze camera kan niet-DCF beelden die met een andere digitale camera op een geheugenkaart zijn opgenomen niet weergeven.
Beelden kunnen niet worden bewerkt (met afmetingen heraanpassen, trimmen, datum/tijd bewerking, rotatie).	Merk op dat u de volgende types beelden niet kunt bewerken. <ul style="list-style-type: none"> <li>• Films</li> <li>• Foto's die opgenomen zijn met een andere camera</li> </ul>
<b>Wissen van bestanden</b>	
Een bestand kan niet worden gewist.	1)Het bestand kan mogelijk beschermd zijn. Deactiveer de bescherming van het bestand (pagina 96). 2)“  Uitgezet” instelling kan “Aan” zijn. Verander de instelling naar “Uit” (pagina 142).

Probleem	Mogelijke oorzaak en aanbevolen maatregel
<b>Overige</b>	
Een verkeerde datum en tijd worden getoond of een verkeerde datum en tijd worden samen met de beelddata opgeslagen.	De instelling voor de datum en tijd is verkeerd. Stel de juiste datum en tijd in (pagina 139).
De boodschappen op het display zijn in een verkeerde taal.	Een verkeerde taal is geselecteerd. Verander de instelling van de displaytaal (pagina 140).
Beelden kunnen niet via een USB aansluiting worden overgestuurd.	<ol style="list-style-type: none"> <li>1)De USB kabel is mogelijk niet juist aangesloten. Controleer alle aansluitingen.</li> <li>2)Mogelijk is een verkeerd USB communicatieprotocol geselecteerd. Selecteer het correcte USB communicatieprotocol in overeenstemming met het type toestel dat u aan het aansluiten bent (pagina's 116, 125).</li> <li>3)Schakel deze in als de camera nog niet ingeschakeld is.</li> <li>4)Uw computer kan de camera mogelijk niet herkennen als u via een USB hub aansluit. Sluit altijd direct aan op de USB poort van de computer.</li> </ol>
Het selectiescherm van de displaytaal verschijnt wanneer de camera ingeschakeld wordt.	<ol style="list-style-type: none"> <li>1)U configureerde de oorspronkelijke (default) instellingen niet nadat u de camera aanschafte of de accu van de camera kan mogelijk leeg zijn. Controleer de basisinstellingen van de camera (pagina's 19, 140).</li> <li>2)Er kan een probleem zijn met de geheugendata van de camera. Mocht dit het geval zijn, voer dan de terugstelbewerking (reset) uit om de basisinstellingen van de camera te initialiseren (terugstellen) (pagina 144). Configureer daarna elke instelling. Als het taalselectiescherm niet opnieuw verschijnt bij het inschakelen van de camera betekent dit dat het ingebouwde geheugenbeheergebied van de camera hersteld is. Als dezelfde boodschap verschijnt nadat u de spanning inschakelt, neem dan contact op met de winkelier of met een erkende CASIO onderhoudswerkplaats.</li> </ol>
De instellingen voor de datum en tijd die u configureerde de eerste maal na de aanschaf van de camera worden teruggesteld op de defaultinstellingen wanneer de accu uit de camera wordt gehaald.	<p>Leg de accu in de camera en configureer de instellingen voor de tijd en datum opnieuw (pagina 19). Verwijder de accu niet uit de camera voor minstens 24 uur nadat u de instellingen voor de datum en de tijd geconfigureerd heeft. Daarna worden de instellingen niet teruggesteld bij het verwijderen van de accu.</p> <ul style="list-style-type: none"> <li>• Mochten de tijd en de datum terug worden gesteld op de oorspronkelijke default instellingen van de fabriek wanneer u de accu verwijdert nadat deze langer dan 24 uur in de camera heeft gezeten, dan betekent dit dat het instelgeheugen van de camera defect is. Neem contact op met uw winkelier of met een door CASIO erkende onderhoudswerkplaats.</li> </ul>

Probleem	Mogelijke oorzaak en aanbevolen maatregel
Toetsen reageren niet juist nadat de spanning ingeschakeld wordt.	Bij geheugenkaarten met een grote capaciteit is er een vertraging nadat de spanning ingeschakeld wordt voordat daarna de toetsen reageren.

## Boodschappen in het display

<b>ALERT</b>	De veiligheidsfunctie van de camera kan geactiveerd zijn omdat de temperatuur van de camera te hoog was. Schakel de camera uit en wacht totdat deze voldoende afgekoeld is voordat u de camera weer kunt gebruiken.
<b>Accu is bijna leeg.</b>	De accu is vrijwel leeg.
<b>Beeld kan niet gecorrigeerd worden !</b>	Keystone correctie kan om de een of andere reden niet plaatsvinden. Het beeld wordt opgenomen zoals het is zonder correctie (pagina 60).
<b>Kan het bestand niet vinden</b>	Het beeld dat u specificeerde met de "Beelden" instelling voor de diashow is onvindbaar. Verander de "Beelden" instelling (pagina 92) en probeer het opnieuw.
<b>Kan niet meer bestanden registreren.</b>	U probeert een BEST SHOT scène op te slaan terwijl er reeds 999 gebruikersscènes opgeslagen zijn in de "SCENE" map (pagina 58).
<b>Kaart FOUT</b>	<p>Er trad een probleem op bij de geheugenkaart. Schakel de camera uit, verwijder de geheugenkaart en steek hem opnieuw in de camera. Mocht dezelfde boodschap verschijnen wanneer u de camera opnieuw inschakelt, formateer dan de geheugenkaart (pagina 143).</p> <p> <b>BELANGRIJK!</b></p> <ul style="list-style-type: none"> <li>Het formatteren van de geheugenkaart wist alle bestanden op de kaart uit. Probeer eerst eventuele herstelbare bestanden naar een computer of een ander opslagmedium over te sturen voordat u gaat formatteren.</li> </ul>

<b>Aansluitingen controleren !</b>	U probeert de camera aan te sluiten op een printer terwijl de USB instellingen van de camera niet compatibel zijn met het USB systeem van de printer (pagina 109).
<b>Bestand kan niet worden opgeslagen door te weinig stroom.</b>	Omdat de accuspanning te laag is kon een beeldbestand niet worden opgeslagen.
<b>Map kan niet wordt gecreëerd.</b>	U probeert een beeld op te slaan terwijl er 9999 bestanden opgeslagen zijn in de 999ste map. Wis bestanden die u niet langer nodig heeft als u meer bestanden wilt opnemen (pagina 30).
<b>Beelden worden overgestuurd. Oversturen stoppen en spanning uitschakelen?</b>	U probeert de spanning uit te schakelen terwijl beelddata overgestuurd wordt via de Eye-Fi kaart (pagina 129).
<b>LENS FOUT</b>	Deze boodschap verschijnt en de camera schakelt zichzelf uit wanneer de lens/het objectief op een onverwachte manier werkt. Als dezelfde boodschap verschijnt nadat u de spanning inschakelt, neem dan contact op met een erkende CASIO onderhoudswerkplaats of met de winkelier.
<b>LENS FOUT 2</b>	De anti-tril eenheid van de camera kan mogelijk verkeerd werken. Mocht dezelfde boodschap verschijnen nadat de spanning opnieuw ingeschakeld wordt, dan dient u contact op te nemen met de winkelier of een door erkende CASIO onderhoudswerkplaats.
<b>Papier laden !</b>	Tijdens het afdrukken is het papier bij de printer opgeraakt.
<b>Geheugen vol</b>	Het geheugen is vol met beelden die u opgenomen heeft en/ of bestanden die opgeslagen zijn met de montagebewerkingen. Wis bestanden uit die u niet langer nodig heeft (pagina 30).
<b>Geen onderwerp in geheugen. Gebruik BS "Dynamische Foto" voor filmen onderwerp.</b>	Er is geen geëxtraheerd onderwerp in het geheugen van de camera dat in een achtergrondbeeld kan worden ingevoegd.
<b>Fout bij afdrukken</b>	Er trad een fout op tijdens het afdrukken. <ul style="list-style-type: none"> <li>• De printer is uitgeschakeld.</li> <li>• De printer bracht een foutmelding te weeg.</li> </ul>
<b>Opnamefout</b>	Beeldcompressie kon om de één of andere reden niet worden uitgevoerd tijdens het opslaan van data. Neem het beeld opnieuw op.

<b>SPANNING NOGMAALS INSCHAKELEN</b>	Het objectief (de lens) raakte met een obstakel terwijl het aan het bewegen was. De camera schakelt zichzelf uit wanneer deze boodschap verschijnt. Verwijder het obstakel en schakel de spanning opnieuw in.
<b>SYSTEM ERROR</b>	Uw camerasysteem is beschadigd. Neem contact op met uw winkelier of met een door CASIO erkende onderhoudswerkplaats.
<b>De kaart is vergrendeld.</b>	De LOCK schakelaar van de SD of SDHC geheugenkaart in de camera is vergrendeld. U kunt beelden niet opslaan op of wissen van een geheugenkaart die vergrendeld is. <div style="text-align: right;"> <p>LOCK</p>  </div>
<b>Er zijn geen bestanden.</b>	Er bevinden zich geen bestanden in het ingebouwde geheugen of in de geheugenkaart.
<b>Er zijn geen afdrukbeelden. DPOF instellen.</b>	Er zijn geen bestanden gespecificeerd voor het afdrukken. Configureer de vereiste DPOF instellingen (pagina 111).
<b>Er is geen beeld dat geregistreerd kan worden.</b>	Het beeld of de film waarvan u de instellingen probeert op te slaan, kan niet als een BEST SHOT scène worden opgeslagen.
<b>Deze kaart kan niet worden geformatteerd</b>	De geheugenkaart in de camera is niet geformatteerd. Formateer de geheugenkaart (pagina 143).
<b>Dit bestand kan niet worden weergegeven.</b>	Het beeldbestand waartoe u probeert toegang te verschaffen is beschadigd of is van een type dat niet door deze camera kan worden getoond.
<b>Deze functie kan niet worden gebruikt.</b>	Deze boodschap zal halverwege een bewerking verschijnen wanneer u probeert een functie te gebruiken die niet toegestaan is in combinatie met een andere functie.

## Foto

Beeldformaat (beeldpunten)	Beeldkwaliteit	Formaat van het beeldbestand bij benadering	Ingebouwd geheugen (Ca. 34,9 MB*) Foto opnamecapaciteit	SD geheugenkaart (1 GB*) Foto opnamecapaciteit
14M (4320×3240)	Fijn	9,31 MB	3	103
	Normaal	4,86 MB	7	199
3:2 (4320×2880)	Fijn	8,19 MB	4	118
	Normaal	4,29 MB	8	225
16:9 (4320×2432)	Fijn	6,78 MB	5	142
	Normaal	3,57 MB	9	270
10M (3648×2736)	Fijn	6,4 MB	5	151
	Normaal	3,38 MB	10	286
6M (2816×2112)	Fijn	3,48 MB	10	277
	Normaal	1,89 MB	18	511
3M (2048×1536)	Fijn	2,0 MB	17	483
	Normaal	1,25 MB	28	773
VGA (640×480)	Fijn	430 KB	80	2246
	Normaal	290 KB	118	3330

## Films

Beeldkwaliteit (Beeldpunten)	Datasnelheid bij benadering (beeldsnelheid)	Ingebouwd geheugen (Ca. 34,9 MB* <sup>1</sup> ) Film opnamecapaciteit	SD geheugenkaart (1 GB* <sup>2</sup> ) Film opnamecapaciteit	Grootte van het bestand van een film van 1 minuut
HD 1280×720	18,2 megabits/seconde (20 beelden/seconde)	13 seconden	7 minuten 14 seconden	136,3 MB
STD 640×480	12,2 megabits/seconde (30 beelden/seconde)	21 seconden	10 minuten 47 seconden	91,5 MB

## Spraakopname

Bestandsformaat	Maximale bestandsgrootte	Bestandsgrootte	Ingebouwd geheugen (Ca. 34,9 MB* <sup>1</sup> ) Spraakopnamecapaciteit	SD geheugenkaart (1 GB* <sup>2</sup> ) Spraakopnamecapaciteit
WAV IMA-ADPCM	4 GB	5,5 KB/seconde	1 uur 49 minuten	49 uren 33 minuten

\*1 Ingebouwde geheugencapaciteit na formatteren

\*2 De bovenstaande waarden zijn gebaseerd op het gebruik van een PRO HIGH SPEED SD geheugenkaart (Panasonic Corporation). Het aantal beelden dat u kunt opslaan hangt af van het type geheugenkaart dat u gebruikt.

- De waarden van de foto-, filmopnamecapaciteit en spraakopnamecapaciteit zijn naar schatting en enkel bedoeld ter referentie. De werkelijke capaciteit hangt af van de inhoud van het beeld.
- De waarden van de bestandsgrootte en de datasnelheid zijn naar schatting en enkel bedoeld ter referentie. De werkelijke capaciteit hangt af van het type beeld dat wordt opgenomen.
- Bereken het aantal beelden als een percentage van 1 GB als een geheugenkaart met een andere capaciteit wordt gebruikt.
- Elke film kan maximaal 29 minuten lang zijn. De filmopname stopt automatisch na 29 minuten opnemen.
- Een enkele filmopname met de "For YouTube" scène kan een maximaal bestandformaat hebben van 2.048 MB of een opnametijd van maximaal 10 minuten.



## Technische gegevens

<b>Bestandsformaat</b>	Foto's: JPEG (Exif versie 2.3); DCF 2.0 standaard; overeenkomstig DPOF Films: Motion JPEG AVI, IMA-ADPCM audio (mono) Audio (geluid) (Spraa kopname): WAV (mono)
<b>Opnamemedia</b>	Ingebouwd geheugen (beeldopslaggebied: 34,9 MB*) SD/SDHC * Ingebouwde geheugencapaciteit na formateren
<b>Opgenomen beeldformaten</b>	Foto: 14M (4320×3240), 3:2 (4320×2880), 16:9 (4320×2432), 10M (3648×2736), 6M (2816×2112), 3M (2048×1536), VGA (640×480) Films: HD (1280×720), STD (640×480)
<b>Wissen van beelden</b>	1 bestand; geselecteerde bestanden; alle bestanden (met geheugenbeveiliging)
<b>Effectieve beeldpunten</b>	14,10 Mega beeldpunten
<b>Beeldverwerkingselement (imaging)</b>	Formaat: 1/2,3-inch vierkante beeldpunten CCD Totaal aantal beeldpunten: 14,48 Mega beeldpunten
<b>Lens/brandpuntsafstand</b>	F3.2 (W) tot 5.9 (T) f= 4,9 tot 19,6 mm (gelijkwaardig aan 27 tot 108 mm bij het 35 mm formaat) Zes lenzen in vijf groepen, inclusief een asferische lens.
<b>Zoom</b>	4X optische zoom 4X digitale zoom HD Zoom SR Zoom
<b>Scherpstellen</b>	Contrastdetectie autofocus • Scherpstelfuncties: Autofocus, Macrofocus, Super Macrofocus, Oneindig, Handmatige scherpstelling • AF gebied: Intelligent, Puntmeten, Meervoudig of Traceren; met AF assist. Lamp
<b>Scherpstelling (Foto) bij benadering (Vanaf het lensoppervlak)</b>	Autofocus: 20 cm - ∞ (Groothoek) Macrofocus: 8 cm - 50 cm, (eerste stap zoomen vanuit de grootste groothoek instelling) Super Macrofocus: 8 cm - 50 cm Oneindig: ∞ Handmatig: 20 cm - ∞ (Groothoek) * Het bereik wordt beïnvloed door de optische zoom.
<b>Meten</b>	Meervoudig patroon (gecentreerd bij bepaalde BS scènes) door beeldelementen
<b>Belichtingsregeling</b>	Programma AE

<b>Belichtingscompensatie</b>	-2,0 EV tot en met +2,0 EV (in stappen van 1/3 EV)
<b>Sluiter</b>	CCD sluiter, mechanische sluiter
<b>Sluitertijd</b>	Foto (Automatisch): 1/2de tot en met 1/2000ste seconde Foto (Nachtscène) : 4 tot en met 1/2000ste seconde * Kan afwijken door de basisinstelling van de camera.
<b>Lensopeningwaarde</b>	F3.2 (W) - F8.0 (W) (groothoek) (bij gebruik met een ND filter) * Het gebruik van de optische zoom verandert de lensopeningswaarde.
<b>Witbalans</b>	Automatisch, daglicht, bewolkt, schaduw, daglicht witte TL, daglicht TL, gloeilamp, handmatige witbalans
<b>Gevoeligheid (Standaard uitgangsgevoeligheid, aanbevolen belichtingsindex)</b>	Foto's: Gelijkwaardig aan Automatisch, ISO 50, ISO 100, ISO 200, ISO 400, ISO 800, ISO 1600, ISO 3200 Films: Automatisch
<b>Zelfontspanner</b>	Activeringstijden naar schatting: 10 seconden, 2 seconden, drievoudige zelfontspanner
<b>Flitserfuncties</b>	Automatisch, Uit, Aan, milde flits, vermindering van het rode ogeneffect
<b>Flitsbereik bij benadering (ISO gevoeligheid: Automatisch)</b>	Normaal: 0,2 m - 4,4 m (Groothoek) 0,4 m - 2,4 m (Telefoto) Flits Doorl.: 0,3 m - 1,9 m (Groothoek) 0,4 m - 1,1 m (Telefoto) * Het bereik wordt beïnvloed door de optische zoom.
<b>Oplaadtijd voor de flitser</b>	Ca. 4 seconden maximaal
<b>Opnemen</b>	Foto's (Automatisch/Premium Automatisch); SR Kwaliteit; Macro; Zelfontspanner; Doorlopende Sluiter (4fps/10fps/Flits Doorl.); BEST SHOT; Schmink, Landschap, Automatische Sluiter, Gezichtsdetectie; Films (HD film, Vooropname Film en For YouTube) (met mono geluid); Geluid (Sprakopname)
<b>Maximale geluidsopnametijden bij benadering</b>	Postopname: 30 seconden per beeld Sprakopname: 1 uur 49 seconden (bij gebruik van het ingebouwde geheugen)
<b>Beeldscherm</b>	2,7-inch TFT kleuren LCD (Super-heldere LCD) 230.400 (960×240) beeldpunten
<b>Zoeker</b>	Beeldscherm
<b>Tijdfuncties</b>	Ingebouwde digitale quartz klok Datum en tijd: Opgenomen met beelddata Automatische kalender: Tot en met 2049
<b>Wereldtijd</b>	162 steden in 32 tijdzones Stadsnaam, datum, tijd, zomertijd

<b>Externe aansluiting</b>	USB poort (Hi-speed USB-compatible) / AV uitgangsaansluiting (NTSC/PAL)
<b>Microfoon</b>	Mono
<b>Luidspreker</b>	Mono
<b>Stroomvereisten</b>	Oplaadbare lithium-ion accu (NP-120) ×1

### Levensduur accu naar schatting

Alle hieronder gegeven waarden stellen de hoeveelheid naar schatting voor bij normale temperaturen (23°C) voordat de camera uitgeschakeld wordt. Deze waarden worden niet gegarandeerd. Een lage temperatuur zal de gebruiksduur van de accu verkorten.

<b>Aantal foto's (CIPA) (gebruiksduur)*1</b>	270 foto's
<b>Doorlopende weergave (foto's)*2</b>	3 uren 50 minuten
<b>Doorlopende filmopnametijd (naar schatting)</b>	2 uur
<b>Doorlopende spraakopname*3</b>	4 uren 40 minuten

- Accu: NP-120 (nominale capaciteit: 600 mAh)
- Opnamemedium: 1 GB SD geheugenkaart (PRO HIGH SPEED (Panasonic Corporation))
- Meetcondities

\*1 Aantal foto's (CIPA) (gebruiksduur)

In overeenkomst met de standaarden van het CIPA (Camera and Imaging Products Association)

Normale temperatuur (23°C), beeldscherm aan, met zoomen van de volledige groothoek- tot de volledige telefoto'sstand elke 30 seconden, waarbij telkens twee beelden worden opgenomen met flits; de spanning wordt na elke 10 opgenomen beelden uit- en weer ingeschakeld.

\*2 Weergavetijd (naar schatting)

Standaard temperatuur (23°C), één-beeld bladeren per 10 seconden (bij benadering)

\*3 Doorlopende opnametijd (naar schatting)

- De bovenstaande waarden zijn gebaseerd op een nieuwe accu met een volle lading. Herhaaldelijk opladen verkort de levensduur van de accu.
- De frequentie van het gebruik van de flitser, de zoom, autofocus en de tijd dat de camera aan is, heeft een grote invloed op de opnametijden en het aantal foto's dat kan worden opgenomen.

<b>Stroomverbruik</b>	3,7 V gelijkstroom, Circa 3,2 W
<b>Afmetingen</b>	100,1 (W) × 55,3 (H) × 17,8 (D) mm (14,9 mm dik exclusief uitsteeksels)
<b>Gewicht</b>	132 g (inclusief accu en geheugenkaart) 116 g (exclusief accu en geheugenkaart)

## ■ Oplaadbare lithium-ion accu (NP-120)

Nominale spanning	3,7 V
Nominale capaciteit	600 mAh
Bedrijfstemperatuur vereisten	0 tot en met 40°C
Afmetingen	35,5 (W) × 40,2 (H) × 5,0 (D) mm
Gewicht	Ongeveer 14 g

## ■ Acculader (BC-120L)

Ingangsvermogen	100 tot 240 V wisselspanning, 80 mA, 50/60 Hz
Uitgangsvermogen	4,2 V gelijkspanning, 300 mA
Bedrijfstemperatuur vereisten	5 tot en met 35°C
Ondersteund type accu	Oplaadbare lithium-ion accu (NP-120)
Oplaatdijd	180 minuten
Afmetingen	52 (W) × 20 (H) × 78,5 (D) mm (exclusief uitsteeksels)
Gewicht	Ongeveer 50 g

**CASIO®**

**CASIO COMPUTER CO.,LTD.**  
6-2, Hon-machi 1-chome  
Shibuya-ku, Tokyo 151-8543, Japan

# Dynamic Photo™

## Het onderste uit de kan halen met Dynamic Photo

Dynamic Photo  
Special Site

Voor een schat aan informatie betreffende Dynamic Photo inclusief voorbeelden, uitleg en hoe u Dynamic Photo beelden kunt gebruiken en nog veel meer, bezoek de speciale Dynamic Photo internet site op:

<http://dp.exilim.com/>

Deze handleiding geeft een inleiding over Dynamic Photo, wat u een geheel nieuwe manier geeft om van digitaal imaging te genieten.

- Alle scherm afbeeldingen die gegeven worden in deze handleiding zijn in het Engels. De camera geeft u echter de mogelijkheid een andere displaytaal te selecteren, als u dat wilt.

## Inhoudsopgave

<b>Dynamic Photo! Een totaal nieuwe manier om van digitale fotografie te genieten!....</b>	<b>2</b>
Dynamic Photo technologie .....	2
<b>Gebruiken van de geëxtraheerde Dynamic Photo voorbeeldonderwerpen .....</b>	<b>3</b>
Stap 1: Maak het beeld waaraan u een geëxtraheerde voorbeeldonderwerp wilt toevoegen.....	3
Stap 2: Voer de volgende procedure uit om een Dynamic Photo beeld te creëren.....	3
<b>Creëren van een Dynamic Photo beeld .....</b>	<b>5</b>
Stap 1: Neem het onderwerp op.....	5
Stap 2: Creëer het Dynamic Photo beeld.....	7
■ Vier tips om onderwerp op de juiste manier te trimmen .....	9
■ Specificeren van het onderwerptype en de doorlopende sluitertijd .....	10
■ Veranderen van de instelling "Aantal foto's" .....	11
■ Extraheren van tekst van een beeld .....	12
Stap 3: Plezier met Dynamic Photo. ....	12
Stap 4: Converteer een Dynamic Photo Stilbeeld naar een Film (Filmconverter).....	13
Stap 5: Gebruik Dynamic Studio om de Dynamic Photo beelden nog verder te gebruiken in andere applicaties. ....	14

# Dynamic Photo! Een totaal nieuwe manier om van digitale fotografie te genieten!

Dynamic Photo maakt het het gemakkelijk een bewegend onderwerp uit een serie beelden te trimmen en bij andere beelden toe te voegen! Door een eenvoudige bewerking op de camera wordt een bewegend onderwerp automatisch geëxtraheerd door maximaal 20 doorlopende sluiterbeelden te trimmen. Word de ster in uw digitale beelden! Creëer de beelden van uw dromen! Allemaal op de camera zonder computer! Met Dynamic Photo kunt u waar u maar wilt beelden filmen, creëren en bekijken!

## Dynamic Photo technologie

Met Dynamic Photo kunt u een bewegend onderwerp uit een serie doorlopende sluiterbeelden extraheren en aan een ander beeld (foto of film) toevoegen. Hierdoor kunt u beelden combineren op een manier die opwindende, totaal ongelooflijke scènes creëert.

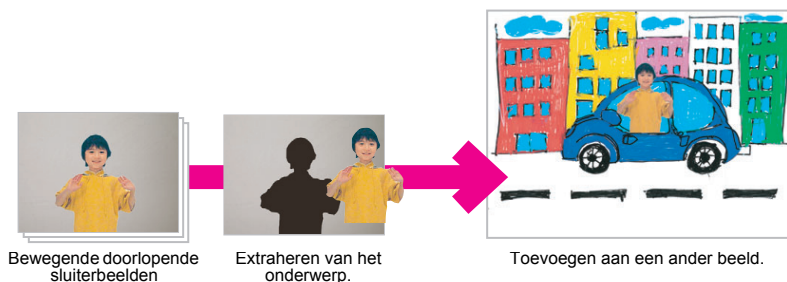

U kunt een Dynamic Photo beeld creëren door een bewegend onderwerp toe te voegen aan een achtergrondbeeld. Voordat u de volgende stappen uitvoert, dient u eerst het achtergrondbeeld op te nemen waarvan u het bewegende onderwerp wilt toevoegen.

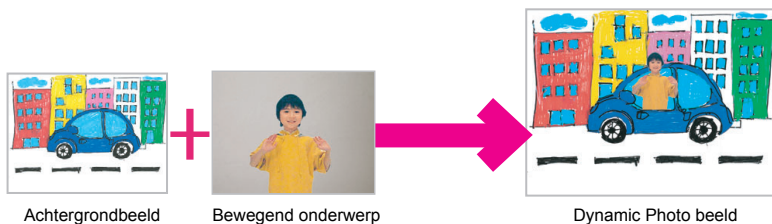

# Gebruiken van de geëxtraheerde Dynamic Photo voorbeeldonderwerpen

Uw digitale camera is voorzien van een aantal geëxtraheerde voorbeeldonderwerpen in het ingebouwde geheugen. U kunt deze voorbeeldonderwerpen gebruiken om het creëren van Dynamic Photo beelden te oefenen door ze aan originele foto's of films toe te voegen.

## Stap 1: Maak het beeld waaraan u een geëxtraheerde voorbeeldonderwerp wilt toevoegen.

### 1. Verwijder de geheugenkaart uit de camera (als er één ingelegd is).

U kunt geen toegang verkrijgen tot de geëxtraheerde voorbeeldonderwerpen in het ingebouwde geheugen van de camera terwijl een geheugenkaart in de camera geplaatst is.



### 2. componeer in de OPNAME modus het beeld en druk op de sluitertoets om een standaard foto te nemen.

U gaat dan het geëxtraheerde voorbeeldonderwerp invoegen in de foto die u hier opneemt.

## Stap 2: Voer de volgende procedure uit om een Dynamic Photo beeld te creëren.

### 1. Druk op [REVIEW] (WEERGAVE) om de WEERGAVE modus in te schakelen en druk vervolgens op [SET] (instellen).

### 2. Selecteer d.m.v. [UP] en [DOWN] om het tweede item van onderen (Dynamische Foto) in het WEERGAVE paneel en druk vervolgens op [SET] (instellen).



### 3. Selecteer d.m.v. [LEFT] en [RIGHT] de foto die u in Stap 1 hierboven opnam en druk op [SET] (instellen).

### 4. Selecteer d.m.v. [LEFT] en [RIGHT] het geëxtraheerde voorbeeldonderwerp in het ingebouwde camerageheugen dat u wilt invoegen in het beeld en druk vervolgens op [SET] (instellen).



**5. Gebruik de zoomregelaar om de grootte van het onderwerp te gebruiken en stel de positie in d.m.v. [▲], [▼], [◀] en [▶]. Druk op [SET] (instellen) wanneer alles naar wens is.**

Hierdoor wordt het geëxtraheerde voorbeeldonderwerp toegevoegd aan een ander beeld en wordt een Dynamic Photo beeld gecreëerd.



**6. Nadat het creëren van het Dynamic Photo beeld voltooid is, verschijnt het voltooide beeld met het ingevoegde bewegende onderwerp op het beeldscherm.**

Nadat u zich de bovenstaande procedure met geëxtraheerde voorbeeldonderwerpen meester heeft gemaakt, bent u klaar om uw eigen geëxtraheerde onderwerpen te creëren en ze in te voegen in foto's of films voor totaal originele Dynamic Photo beelden.

**Belangrijk!**

- U kunt geen toegang verkrijgen tot de geëxtraheerde voorbeeldonderwerpen in het ingebouwde geheugen van de camera terwijl een geheugenkaart in de camera geplaatst is. Als u de geëxtraheerde voorbeeldonderwerpen wilt gebruiken terwijl een geheugenkaart in de camera geplaatst is, gebruik dan de "Ingeb. → Kaart" kopieerbewerking om de geëxtraheerde voorbeeldonderwerpen te kopiëren van de het ingebouwde geheugen van de camera naar de geheugenkaart.
- Door een wis- of formatteerbewerking uit te voeren worden de geëxtraheerde voorbeeldonderwerpen niet uit het ingebouwde geheugen van de camera gewist.
- Merk op dat de geëxtraheerde voorbeeldonderwerpen bepaalde onderwerpen omvatten die niet gecreëerd kunnen worden m.b.v. het Dynamic Photo attribuut van deze camera.

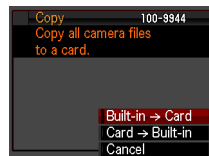

## Stap 1: Neem het onderwerp op.

Dynamic Photo beelden worden gecreëerd door het onderwerp uit het ene beeld te lichten en aan een ander beeld (foto of film) toe te voegen. De term “onderwerp” zoals die hier wordt gebruikt, betekent wat u uit het eerste beeld extraheert, of licht of trimt. Voer de volgende stappen uit om het onderwerp op te nemen en te extraheren.

**Om het onderwerp te extraheren (uit het beeld te lichten), neemt u een maal op met het onderwerp tegen een achtergrond. Dan neemt u nogmaals op, deze maal zonder het onderwerp.**

(Tweemaal opnemen.)



① Met het onderwerp



② Met dezelfde hoek tegen dezelfde achtergrond, zonder het onderwerp. Beweeg de camera niet.



De camera zal het onderwerp automatisch extraheren.

1. Druk op **[CAMERA]** (OPNAME) om de camera in te schakelen en druk op **[SET]** (instellen).

2. Selecteer d.m.v. **[▲]** en **[▼]** de onderste optie in het controlepaneel (BS) en druk op **[SET]** (instellen).



3. Selecteer “Dynamische Foto”.

Selecteer op het BEST SHOT scène menuscherm “Dynamische Foto” wat de tweede scène is.

Verplaats het rode kader **[ ]** d.m.v. **[◀]** en

**[▶]** naar **[P]** en druk op de **[SET]**

(instellen) toets.

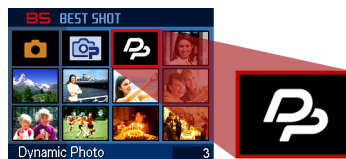

#### 4. Neem eerst het onderwerp op.

De beste resultaten kunnen worden verkregen met de camera op een statief. Druk met de camera op het bewegende onderwerp gericht op de sluitertoets om op te nemen. Als u "Beweg. Onderw." selecteerde, zal de camera een serie doorlopende sluiterbeelden opnemen gedurende enkele seconden.

- Om goede trimresultaten te verkrijgen...
  - Zie "[Vier tips om onderwerp op de juiste manier te trimmen](#)".
- U kunt de instelling van het onderwerptype en het "Aantal foto's" hier selecteren door op de [SET] (instellen) toets te drukken.
  - Zie "[Specificeren van het onderwerptype en de doorlopende sluitersnelheid](#)".
  - Zie "[Veranderen van de instelling "Aantal foto's"](#)".
  - Zie "[Extraheren van tekst van een beeld](#)" voor meer informatie.
- De flitser wordt automatisch uitgeschakeld (🚫) wanneer u met Dynamic Photo opneemt.

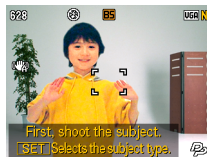

Laat het onderwerp eerst met de hand zwaaien of een andere simpele beweging uitvoeren terwijl we aan het opnemen zijn.

#### 5. Film de achtergrond nogmaals, maar deze maal zonder het onderwerp.

Laat het onderwerp nu het kader verlaten nadat u het eerste beeld van het onderwerp opgenomen heeft. Houd de camera stil zodat u dezelfde achtergrondcompositie kunt aanhouden als bij het eerste beeld (met het onderwerp). Klik op de sluitertoets wanneer alles klaar is.

Op dat moment wordt slechts één opname (dus geen doorlopende sluiterbeelden) gemaakt van de achtergrond.

Zoals te zien is in het beeld rechts, is het niet nodig om de twee beelden zorgvuldig samen te stellen wanneer u tegen een vlakke wand opneemt waar geen bijzonderheden te zien zijn.

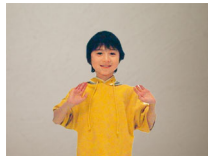
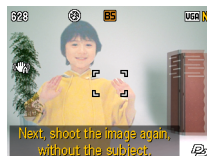

## Klaar!

De camera vergelijkt de beelden die u opnam in de stappen 4 en 5 en extraheert het onderwerp. Het beeld met het geëxtraheerde onderwerp verschijnt op het beeldscherm. Als u "Beweg. Onderw." selecteerde, zullen de 20 onderwerpbeelden die opgenomen waren over het beeld rollen waardoor de schijn van beweging wordt gewekt.



- De achtergrond die u opnam wordt niet opgeslagen. Alleen de 20 getrimde onderwerpbeelden worden opgeslagen.
- U kunt het beeldextraheerproces onderbreken door op [ ] (Wissen) te drukken.

## Stap 2: Creër het Dynamic Photo beeld.

Volg de volgende procedure om het onderwerp dat u in Stap 1 hierboven extraheerde toe te voegen aan een foto of film (nieuw achtergrondbeeld) en de uiteindelijke Dynamic Photo te creëren.

**1. Druk op [ ] (WEERGAVE) om de WEERGAVE modus in te schakelen en druk vervolgens op [SET] (instellen).**

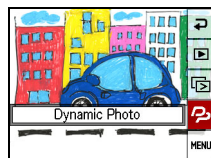

**2. Selecteer d.m.v. [ ] en [ ] om het tweede item van onderen (Dynamische Foto) in het WEERGAVE paneel en druk vervolgens op [SET] (instellen).**

**3. Selecteer d.m.v. [ ] en [ ] het gewenste achtergrondbeeld en druk daarna op [SET] (instellen).**

Selecteer het beeld dat u wenst te gebruiken als de achtergrond.

U zou het achtergrondbeeld dat u wilt gebruiken op moeten nemen voordat u met deze procedure begint.

- \* Alleen beelden die gebruikt kunnen worden als achtergrondbeelden verschijnen op dat moment.
- Enkel een beeld dat aan de volgende voorwaarden beantwoordt, kan gebruikt worden als een achtergrondbeeld.
  - Een beeld of film opgenomen met deze camera of een beeld dat of een foto die overgestuurd is naar het geheugen van deze camera d.m.v. Photo Transport
  - Een foto met een horizontale:verticale verhouding van 4:3

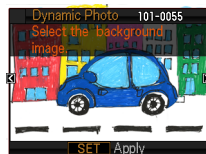

**4. Selecteer d.m.v. [◀] en [▶] het onderwerp dat u wilt toevoegen en druk daarna op [SET] (instellen).**

\* Alleen onderwerpen die aan andere beelden kunnen worden toegevoegd verschijnen op dat moment.



**5. Als u een onderwerp toevoegt aan een film, zal een beeld verschijnen op het beeldscherm dat de plaats van het onderwerp in de film naar schatting aangeeft. Verschuif d.m.v. [◀] en [▶] de plaats naar de gewenste positie. Druk op [SET] (instellen) als u klaar bent.**

- Als u een onderwerp aan een film toevoegt, zal de resulterende film maximaal 20 seconden lang zijn. Alles voor en na de plaats van invoeging wordt afgeknipd. Als de film waaraan toegevoegd wordt (originele film) korter dan 20 seconden is, dan zal de resulterende film dezelfde lengte zijn als de originele film.
- Als u een onderwerp toevoegt aan een foto, ga dan direct door naar stap 6.



Voeg de plaats toe

**6. Gebruik de zoomregelaar om de grootte van het onderwerp te gebruiken en stel de positie in d.m.v. [▲], [▼], [◀] en [▶]. Druk op [SET] (instellen) wanneer alles naar wens is.**

Hierdoor wordt het onderwerp in een ander beeld gevoegd en wordt een Dynamic Photo gecreëerd.

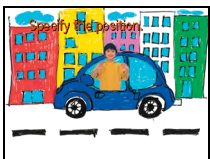

**7. Nadat het maken van het Dynamic Photo beeld voltooid is, verschijnt het voltooid beeld met het bewegende onderwerp op het beeldscherm.**



**Klaar!**

- Door een geanimeerd onderwerp toe te voegen aan een foto wordt een Dynamische Foto opgeslagen die bestaat uit 20 stilbeelden met een grootte van 2M of minder.
- Door een stilstaand onderwerp toe te voegen aan een foto wordt een enkel stilbeeld opgeslagen met een grootte van 6M of minder.
- Door een onderwerp toe te voegen aan een film wordt een Dynamische Foto opgeslagen als een filmbestand.

## Vier tips om onderwerp op de juiste manier te trimmen

- Bij het opnemen van het onderwerpbeeld dient u de opname uit te voeren tegen een witte muur of tegen een achtergrond waarvan de kleur verschilt van die van het onderwerp. De camera zal het onderwerpbeeld niet correct kunnen trimmen als het dezelfde of dezelfde of een identieke kleur heeft als de achtergrond.
- Selecteer een witte muur als de achtergrond voor het onderwerp. Gebruik geen achtergrond met een complex patroon of ingewikkelde vormen.



**Zoek een witte muur waarvan de kleur verschilt van die van het onderwerp.**

Aanbevolen!!

### Opnametechniek ①



**Zoek een vlakke muur zonder bijzonderheden uit.**

U verkrijgt de beste trimresultaten wanneer de achtergrond een wand is die geen enkele zichtbare bijzonderheden heeft zoals de wand hierboven. In dit geval is het niet nodig om de camera heel nauwkeurig te plaatsen wanneer het tweede beeld (alleen de achtergrond) opgenomen wordt, zoals vereist is bij Dynamic Photo. Tijdens het opnemen tegen een witte wand kunt u de camera bewegen zoals u wilt tijdens het opnemen van doorlopende sluiterbeelden van een bewegend onderwerp.

Voor dit type achtergrond kunt u "1" selecteren voor de instelling "Aantal foto's". Zie "[Veranderen van de instelling "Aantal foto's"](#)" voor details (pagina 11).

### Opnametechniek ②



**Zoek enkele referentiepunten uit en gebruik een statief.**

Als er zich referentiepunten in het beeld bevinden zoals hierboven te zien is, dient u het tweede (alleen achtergrond) beeld nauwkeurig samen te stellen in overeenstemming met de referentiepunten. In dit geval dient u de camera zo stil mogelijk te houden tijdens het opnemen van het eerste beeld (onderwerp en achtergrond) en het tweede beeld (alleen achtergrond). Gebruik zo mogelijk een statief en zorg er voor dat het beeld op precies dezelfde manier samengesteld is bij het eerste en bij het tweede beeld.

---

## Verplaats het onderwerp weg van de wand om schaduwen te vermijden!

De camera kan door sterk zonlicht of andere lichtbronnen veroorzaakte schaduwen op de wand of op de grond opvatten als onderdeel van het onderwerp. Schaduwen hebben de neiging zich te vormen wanneer het onderwerp zich te dicht bij de wand bevindt. Laat het onderwerp zich zo ver mogelijk van de wand verwijderen.



---

## Gebruik geen bewegende achtergrond!

Het is niet mogelijk correct te trimmen als er nog iets behalve het onderwerp in de beelden aan het bewegen is. Vermijd bijvoorbeeld zeegolven, bomen die bewegen door het waaien van de wind, enz.



## Sepecificeren van het onderwerptype en de doorlopende sluitertijd

U kunt kiezen uit de vier hieronder gegeven onderwerptypes. U kunt ook een stilstaand onderwerp (slechts één foto) specificeren naast een bewegend onderwerp. Voer de volgende procedure uit wanneer u van onderwerptype wilt veranderen.

- 1. Druk op [SET] (instellen) voordat u het onderwerp opneemt in stap 4 onder “Stap 1: Neem het onderwerp op.” (pagina 6).**
- 2. Selecteer d.m.v. [▲] en [▼] de derde optie van onderen (Onderwerptype Selecteren) in het controlepaneel en druk op [SET] (instellen).**
- 3. Selecteer d.m.v. [▲] en [▼] “Onderw. Type” en druk daarna op [SET] (instellen).**
- 4. Selecteer d.m.v. [▲] en [▼] het gewenste onderwerptype en druk vervolgens op [SET] (instellen).**

	Doorlopende sluitertijd	Aantal beelden	Type onderwerp
<b>Beweg. Onderw. 1 sec (20fps)</b>	20 beelden per seconde	20 beelden	Creëert een bewegend onderwerp van de doorlopende sluiterbeelden. <ul style="list-style-type: none"> <li>• Het onderwerp wordt uit elk van de doorlopende sluiterbeelden getrimd.</li> <li>• “Beweg. Onderw. 1 sec (20 fps)” voorziet in een onderwerp dat zonder stoten of schokken beweegt maar de opnametijd is beperkt tot één seconde.</li> <li>• “Beweg. Onderw. 4 sec (5 fps)” voorziet in meer opnametijd maar de beweging van het onderwerp is ietwat schokkerig.</li> </ul>
<b>Beweg. Onderw. 2 sec (10fps)</b>	10 beelden per seconde	20 beelden	
<b>Beweg. Onderw. 4 sec (5fps)</b>	5 beelden per seconde	20 beelden	
<b>Stil Onderwerp</b>	–	1 beeld	

## Veranderen van de instelling “Aantal foto’s”

Gewoonlijk dient u het te extraheren onderwerp op te nemen tegen een achtergrond en dan die achtergrond nogmaals op te nemen zonder het onderwerp. Wanneer het onderwerp zich tegen een effen achtergrond bevindt, dan kunt u het onderwerp extraheren nadat u slechts eenmaal opgenomen heeft.

Voer de volgende procedure uit om u de instelling “Aantal foto’s” wilt veranderen.

- 1. Druk op [SET] (instellen) voordat u het onderwerp opneemt in stap 4 onder “Stap 1: Neem het onderwerp op.” (pagina 6).**

---

- 2. Selecteer d.m.v. [▲] en [▼] de derde optie van onderen (Onderwerptype Selecteren) in het controlepaneel en druk op [SET] (instellen).**

---

- 3. Selecteer d.m.v. [▲] en [▼] “Aantal foto’s” en druk daarna op [SET] (instellen).**

---

- 4. Selecteer d.m.v. [▲] en [▼] het gewenste aantal foto’s en druk vervolgens op [SET] (instellen).**

Opnemen onder deze omstandigheden:	Selecteer deze instelling:	Opmerkingen:
Onderwerp tegen een complexe achtergrond	2	U dient tweemaal op te nemen om het onderwerp te extraheren.
Onderwerp tegen een effen (zonder patroon) achtergrond	1	U dient slechts eenmaal op te nemen om het onderwerp te extraheren.



## Extraheren van tekst van een beeld

U kunt tekst schrijven op een blanco vel papier, dat opnemen de tekst d.m.v de volgende procedure aan een beeld toevoegen.

1. Druk op [SET] (instellen) voordat u het onderwerp opneemt in stap 4 onder "Stap 1: Neem het onderwerp op." (pagina 6).
2. Selecteer d.m.v. [▲] en [▼] de derde optie van onderen (Onderwerptype Selecteren) in het controlepaneel en druk op [SET] (instellen).
3. Selecteer d.m.v. [▲] en [▼] "Aantal foto's" en druk dan op [SET] (instellen).
4. Selecteer d.m.v. [▲] en [▼] "Tekst" en druk daarna op [SET] (instellen).
5. Druk op de sluitertoets om op te nemen wat opgeschreven is op het vel papier.

### Belangrijk!

- Bij het opnemen van tekst dient u er voor te zorgen dat alleen het vel papier waarop het geschreven is het scherm volledig vult. Sta niet toe dat de randen van het papier onderdeel uitmaken van het tekstbeeld.

## Stap 3: Plezier met Dynamic Photo.

U kunt het Dynamic Photo beeld dat u creëerde in Stap 2 op verschillende leuke manieren gebruiken.



### Op de camera

Dynamic Photo beelden wordt automatisch weergegeven zodra u ze laat zien via het beeldscherm van de EXILIM camera.



### Op een televisietoestel

Sluit uw EXILIM met de AV kabel aan op een televisietoestel en geniet van de Dynamic Photo beelden op uw televisiescherm.

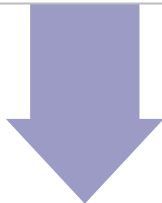

## Stap 4: Converteer een Dynamic Photo Stilbeeld naar een Film (Filmconverter).

Een Dynamic Photo met een stilbeeldachtergrond en een bewegend onderwerp wordt opgeslagen als een serie van 20 stilbeelden. U kunt de volgende procedure volgen om 20 beelden die een Dynamic Photo vormen te converteren in een film.

1. Druk op [▶] om de **WEERGAVE** modus in te schakelen.
2. Selecteer d.m.v. [◀] en [▶] de Dynamic Photo die u wilt converteren.
3. Druk op [SET] (instellen) en selecteer d.m.v. [▲] en [▼] het onderste item (MENU) van het **WEERGAVE** paneel en druk vervolgens op [SET] (instellen).
4. Voer de volgende bewerking uit op de camera **WEERGAVE** indextab → “Filmconverter”.

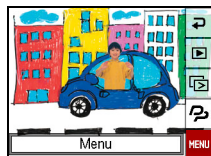

5. Druk op [SET] (instellen) om de aangegeven Dynamic Photo te converteren.
  - Het uiteindelijke filmformaat is Motion JPEG.
  - De uiteindelijke filmformaatgrootte is 640×480 beeldpunten.
6. Sla de geconverteerde Dynamic Photo op uw computer op.

**Klaar!**

- Na het converteren zal de film drie maal worden weergegeven.

## Stap 5: Gebruik Dynamic Studio om de Dynamic Photo beelden nog verder te gebruiken in andere applicaties.

<http://dynamicstudio.jp/>

Dynamic Studio is een gratis online dienst die gebruikt kan worden voor het snel en gemakkelijk omzetten van het bewegende onderwerp dat geëxtraheerd werd van de doorlopende sluitbeelden tijdens een bewerking met Dynamic Photo naar een filmbestand. Hierdoor kunt u Dynamic Photo beelden bekijken die u gecreëerd heeft met een CASIO EXILIM digitale camera in een formaat dat weergegeven kan worden als een film op een PC, een digitale fotolijst, een zaktelefoon of via een andere apparaat. Nu kunt u genieten van Dynamic Photo beelden op een vrijwel onbeparkt aantal verschillende apparaten en toestellen.

\* De verkrijgbaarheid en de inhoud van de Dynamic Studio diensten zijn onder voorbehoud.

### Dynamic Studio

*Dynamic Photo Data Conversion Service*

#### Op een PC

Geniet van Dynamic Photo beelden op het scherm van uw PC.



#### In een digitale fotolijst

Geef Dynamic Photo beelden weer in een digitale fotolijst.



#### Op een zaktelefoon

bekijk Dynamic Photo beelden op het beeldscherm van uw zaktelefoon.

#### e-wenskaarten

Verzend geanimeerde e-wenskaarten naar uw speciale vrienden en familieleden.

#### Deel uw plezier met uw vrienden

Verzend de Dynamic Studio URL aan uw vrienden en deel het plezier van uw Dynamic Photo creaties met hen.



#### Voor presentaties

Geanimeerde GIF bestanden kunnen onderdeel uitmaken van de data die u gebruikt tijdens een presentatie om een blijvende indruk achter te laten.

