

# **OLYMPUS**

DIGITALE CAMERA

# **STYLUS-7020| $\mu$ -7020**

# **STYLUS-7010| $\mu$ -7010**

## Handleiding

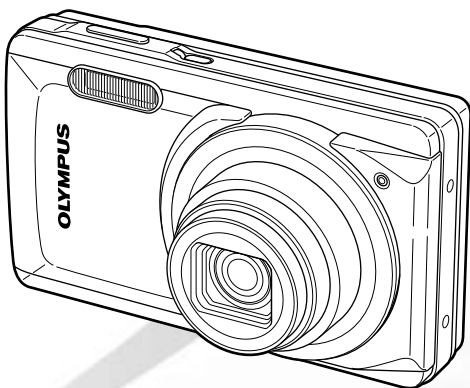

- Wij danken u voor de aanschaf van deze digitale Olympus-camera. Lees voordat u uw nieuwe camera gaat gebruiken deze handleiding aandachtig door om u van optimale prestaties en van een lange gebruiksduur van de camera te verzekeren. Bewaar deze handleiding op een veilige plaats zodat u hem ook later nog eens kunt raadplegen.
- Voordat u belangrijke opnamen gaat maken, doet u er goed aan eerst enkele proefopnamen te maken teneinde u met uw camera vertrouwd te maken.
- In het belang van voortdurende verbeteringen van het product behoudt Olympus zich het recht voor de in deze handleiding gepubliceerde informatie bij te werken of aan te passen.
- De afbeeldingen van het scherm en de camera zijn tijdens de ontwikkeling van het toestel vervaardigd en kunnen afwijken van het toestel dat u in handen hebt. Tenzij anders vermeld geldt de verklaring bij deze afbeeldingen voor de STYLUS-7020/ $\mu$ -7020.

# Stap 1

## De inhoud van de doos controleren



Digitale camera



Camerariem

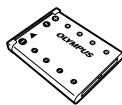

LI-42B lithium-ionbatterij



LI-41C batterijlader



USB-kabeltje



AV-kabeltje



microSD-koppeling

Andere niet afgebeelde accessoires: Handleiding (deze handleiding), OLYMPUS Master 2, garantiekart  
De inhoud kan variëren naar plaats van aankoop.

# Stap 2

## De camera gereedmaken

"De camera gereedmaken" (Blz. 10)

# Stap 3

## Fotograferen en beelden weergeven

"Fotograferen, weergeven en wissen" (Blz. 14)

# Stap 4

## Gebruik van de camera

"Drie manieren om instellingen te regelen" (Blz. 3)

# Stap 5

## Printen

"Direct printen (PictBridge)" (Blz. 43)

"Printreserveringen (DPOF)" (Blz. 46)

## Inhoud

- **Namen van onderdelen** ..... 6
- **De camera gereedmaken** ..... 10
- **Fotograferen, weergeven en wissen** ..... 14
- **Fotostanden gebruiken** ..... 17
- **Fotofuncties gebruiken** ..... 19
- **Weergavefuncties gebruiken** ..... 23
- **Menu's voor fotofuncties** ..... 25
- **Menu's voor weergave-, bewerkings- en printfuncties** ..... 32
- **Menu's voor andere camera-instellingen** ..... 37
- **Printen** ..... 43
- **OLYMPUS Master 2 gebruiken** .... 48
- **Handige tips** ..... 50
- **Appendix** ..... 55
- **Index** ..... 70

## Drie manieren om instellingen te regelen

### Gebruik van het menu

Diverse camera-instellingen kunnen worden opgeroepen met de menu's, zoals functies tijdens het fotograferen en weergeven, de datum / tijd en de schermweergave.

- ! Sommige menu's kunnen niet worden geselecteerd wegens de combinatie van de ingestelde functies of de geselecteerde **SCN** stand (Blz. 29).

- 1 Zet de functieknop op een andere stand dan **AUTO**.





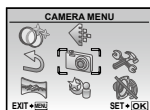

- ! Het symbool  in "Menu-instellingen" (Blz. 25 tot 42) geeft de beschikbare fotostanden aan.

- 2 Druk op de knop **MENU**.

- Dit voorbeeld beschrijft het gebruik van de menu's om de functie [DIGITAL ZOOM] in te stellen.



Hoofdmenu stand  
Fotograferen

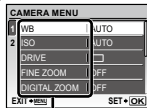

- 3 Gebruik    om het gewenste menu te selecteren en druk op de knop .

- ! Als u de knop  indrukt en ingedrukt houdt, verschijnt een toelichting (menugids) van de geselecteerde optie.



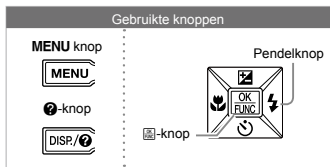



Submenu 1

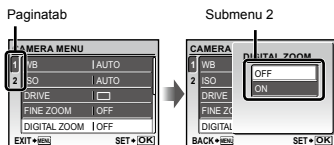



- 4 Gebruik   om het gewenste submenu 1 te selecteren en druk op de knop .



- ! Om snel naar het gewenste submenu te gaan, drukt u op  om de paginatab te markeren en gebruikt u vervolgens   om de paginatab te verplaatsen. Druk op  om terug te keren naar Submenu 1.

- ! Sommige menu's omvatten submenu's, die verschijnen door op de knop  te drukken.

- 5 Gebruik   om het Submenu 2 te selecteren en druk op de knop .

- Als u een instelling heeft geselecteerd, verschijnt het vorige scherm opnieuw.

- ! Er zijn eventueel nog andere bewerkingen mogelijk. "Menu-instellingen" (Blz. 25 tot 42)

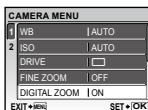

- 6 Druk op de knop **MENU** om de instelling te voltooien.

## Directe knoppen gebruiken

Vaak gebruikte fotofuncties kunnen worden opgeroepen met de directe knoppen.

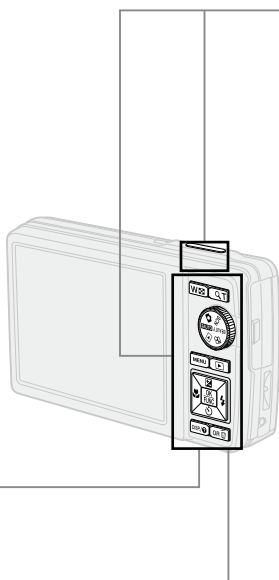

Ontspanknop (Blz. 14)



Zoomknop (Blz. 19)



☒-knop (belichtingscorrectie) (Blz. 20)

🌸-knop (macro) (Blz. 20)

⚡-knop (flitser) (Blz. 19)

🕒-knop (zelfontspanner) (Blz. 21)



▶-knop (weergeven) (Blz. 15, Blz. 32)



DISP. ⚙️-knop (wijzigen informatiedisplay /  
menugids / datum en tijd controleren)  
(Blz. 3, Blz. 13, Blz. 21)

OR / 🌄-knop (panorama / magic filter / Shadow  
Adjustment-technologie / meerdere vensters /  
tegenlicht verbeteren / wissen) (Blz. 16, Blz. 22)

## Het menu FUNC gebruiken (Blz. 22)

Vaak gebruikte functies in het menu Fotograferen kunnen sneller worden ingesteld met het menu FUNC.

☒-knop (Blz. 3, Blz. 22).

Gebruikte knoppen

Pendelknop



☒-knop

# Menu-index

## Menu's voor fotofuncties

Als de functieknop ingesteld is op een fotostand (AUTO, SCN, BEAUTY), kunnen de instellingen worden aangepast.

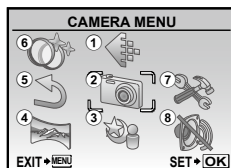

Hoofdmenu stand Fotograferen

①	IMAGE QUALITY	..... Blz. 25
②	CAMERA MENU	
	WB	..... Blz. 26
	ISO	..... Blz. 26
	DRIVE	..... Blz. 26
	FINE ZOOM	..... Blz. 26
	DIGITAL ZOOM	..... Blz. 27
	ESP	..... Blz. 27
	AF MODE	..... Blz. 27
	(geluid opnemen)	Blz. 28
	IMAGE STABILIZER	
	(Stilstaande beelden) /	
	DIS MOVIE MODE	
	(Videobeelden)	..... Blz. 28

	SHADOW ADJ	..... Blz. 28
③	SCN	..... Blz. 29
④	PANORAMA	..... Blz. 30
⑤	RESET	..... Blz. 31
⑥	MAGIC FILTER	..... Blz. 31
⑦	SETUP	
	MEMORY FORMAT/	
	FORMAT	..... Blz. 37
	BACKUP	..... Blz. 37
	(taalkeuze)	..... Blz. 37
	PW ON SETUP	..... Blz. 37
	MENU COLOR	..... Blz. 38
	SOUND SETTINGS	..... Blz. 38

	REC VIEW	..... Blz. 38
	FILE NAME	..... Blz. 39
	PIXEL MAPPING	..... Blz. 39
	(monitor)	..... Blz. 40
	DUALTIME (datum/tijd)	..... Blz. 40
	DUALTIME	..... Blz. 40
	PIC ORIENTATION	... Blz. 40
	VIDEO OUT	..... Blz. 41
	HDMI	..... Blz. 42
	POWER SAVE	..... Blz. 42
⑧	SILENT MODE	..... Blz. 42

\* STYLUS-7020/μ-7020 alleen

## Menu's voor weergave-, bewerkings- en printfuncties

Als de functieknop in de stand (▶) staat, kunnen de instellingen worden aangepast.

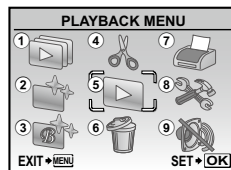

Hoofdmenu stand Weergeven

①	SLIDESHOW	..... Blz. 32
②	PERFECT FIX	..... Blz. 32
③	BEAUTY FIX	..... Blz. 33
④	EDIT	
	(formaat	
	wijzigen)	..... Blz. 33
	(uitsnede)	..... Blz. 33
	COLOR EDIT	..... Blz. 34
	CALENDAR	..... Blz. 34

	FACE FOCUS	..... Blz. 34
	INDEX	..... Blz. 35
	EDIT	..... Blz. 35
⑤	PLAYBACK MENU	
	(Beveiligen)	..... Blz. 35
	(Draaien)	..... Blz. 35
	(geluid toevoegen	
	aan stilstaande	
	beelden)	..... Blz. 36

⑥	ERASE	..... Blz. 36
⑦	PRINT ORDER	..... Blz. 36
⑧	SETUP	
⑨	SILENT MODE	..... Blz. 42

\* Zoals bij "Menu's voor fotofuncties"

# Namen van onderdelen

## Camera

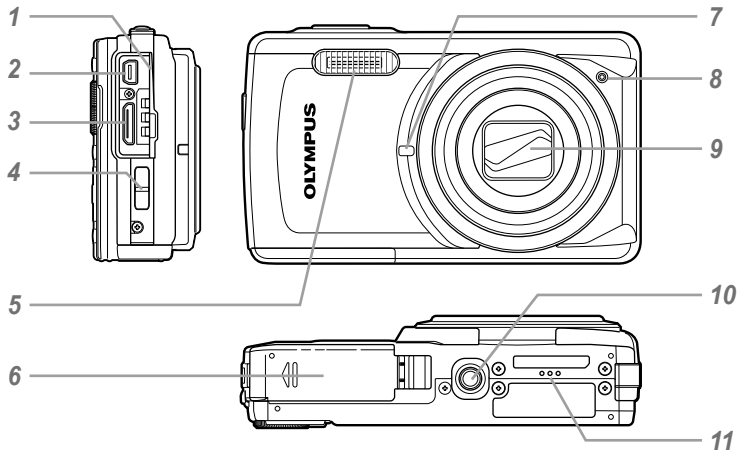

### STYLUS-7010/ $\mu$ -7010

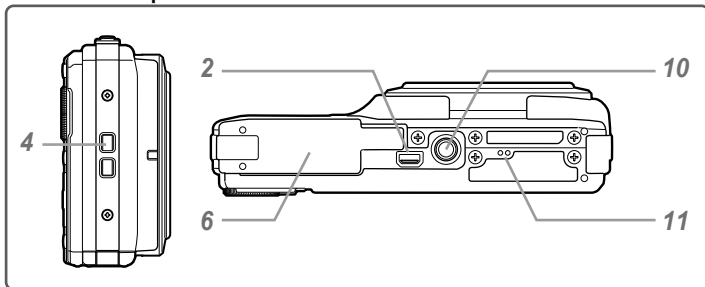

- |   |  |    |                                 |
|---|--|----|---------------------------------|
| 1 | Klepje over de connector... Blz. 41, 43, 48                            | 7  | Zelfontspanner-LED..... Blz. 21 |
| 2 | Multiconnector ..... Blz. 41, 43, 48                                   | 8  | Microfoon ..... Blz. 28, 36     |
| 3 | HDMI-miniconnector* ..... Blz. 41                                      | 9  | Lens ..... Blz. 55              |
| 4 | Oogje voor de riem ..... Blz. 10                                       | 10 | Statiefaansluiting ..... —      |
| 5 | Flitser ..... Blz. 19  | 11 | Luidspreker ..... —             |
| 6 | Klepje van het batterijcompartiment /<br>het kaartje ..... Blz. 11, 51 |    |                                 |

\* STYLUS-7020/ $\mu$ -7020 alleen

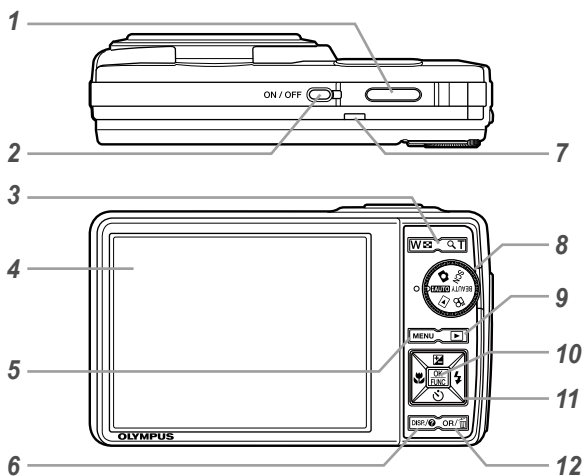

- |   |                                 |                       |    |   |               |
|---|---------------------------------|-----------------------|----|---|---------------|
| 1 | Ontspanknop .....               | Blz. 14, 50           | 10 | -knop (OK/FUNC) .....                         | Blz. 3, 22    |
| 2 | <b>ON/OFF</b> -knop .....       | Blz. 14               | 11 | Pendelknop .....                              | Blz. 3, 4, 12 |
| 3 | Zoomknop .....                  | Blz. 19, 23           |    | -knop   |               |
| 4 | Monitor .....                   | Blz. 8, 14, 40, 50    |    | (belichtingscorrectie) .....                  | Blz. 20       |
| 5 | Indicatie-LED Dataverkeer ..... | Blz. 56               |    | -knop (macro) .....                           | Blz. 20       |
| 6 | <b>MENU</b> -knop .....         | Blz. 3, 5             |    | -knop (zelfontspanner) .....                  | Blz. 21       |
| 7 | <b>DISP./</b> -knop (wijzigen   |                       |    | -knop (flitser) .....                         | Blz. 19       |
|   | informatiedisplay / menugids /  |                       | 12 | <b>OR / </b> -knop (panorama / magic filter / |               |
|   | datum en tijd controleren)....  | Blz. 3, 13, 21        |    | Shadow Adjustment-technologie /               |               |
| 8 | Functieknop .....               | Blz. 3, 5, 14, 15, 17 |    | meerdere vensters / tegenlicht                |               |
| 9 | -knop (weergave) .....          | Blz. 15, 32           |    | verbeteren / wissen) .....                    | Blz. 16, 22   |

Scherm stand Fotografieren

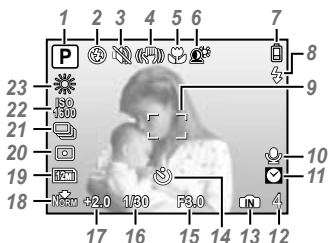

Stilstaand beeld

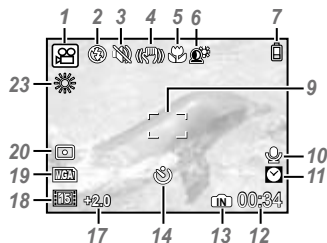

Videobeelden

- 1** Stand Fotografieren..... Blz. 14, 17
- 2** Flitserfunctie ..... Blz. 19
- 3** Stille functie ..... Blz. 42
- 4** Beeldstabilisatie (stilstaand beeld) /  
Digitale beeldstabilisatie  
(videobeelden) ..... Blz. 28
- 5** Macro/supermacro ..... Blz. 20
- 6** Schaduwaanpassingstechniek  
..... Blz. 22, 28
- 7** Batterijcontrole..... Blz. 10, 51
- 8** Flitser standby / waarschuwing  
cameratrilling / opladen flitser .... Blz. 19
- 9** Autofocusteken ..... Blz. 14
- 10** Opnemen met geluid ..... Blz. 18, 28
- 11** Dualtime..... Blz. 40

- 12** Aantal stilstaande beelden dat  
kan worden opgeslagen /  
resterende opnametijd .... Blz. 14, 18, 57
- 13** Actueel geheugen..... Blz. 56
- 14** Zelfontspanner ..... Blz. 21
- 15** Diafragma waarde ..... Blz. 14
- 16** Sluittertijd..... Blz. 14
- 17** Belichtingscorrectie..... Blz. 20
- 18** Compressie /  
beeldherhalingsfactor ..... Blz. 25
- 19** Resolutie..... Blz. 25
- 20** Meting ..... Blz. 27
- 21** Drive ..... Blz. 26
- 22** ISO..... Blz. 26
- 23** Witbalans ..... Blz. 26



## Scherm stand Weergave

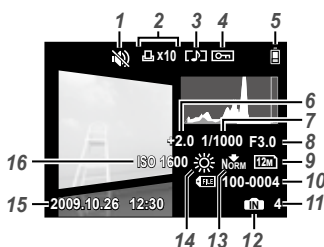

Stilstaand beeld

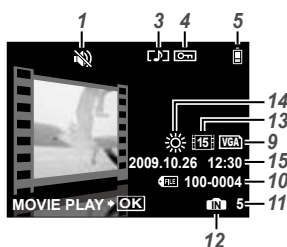

Videobeelden

- |  |   |
|--|---|
| <p><b>1</b> Stille functie ..... Blz. 42</p> <p><b>2</b> Printreservering /<br/>aantal prints ..... Blz. 46 / Blz. 45</p> <p><b>3</b> Opnemen met geluid ..... Blz. 18, 28, 36</p> <p><b>4</b> Beveiligen ..... Blz. 35</p> <p><b>5</b> Batterijcontrole ..... Blz. 10, 51</p> <p><b>6</b> Belichtingscorrectie ..... Blz. 20</p> <p><b>7</b> Sluurtijd ..... Blz. 14</p> <p><b>8</b> Diafragma waarde ..... Blz. 14</p> <p><b>9</b> Resolutie ..... Blz. 25</p> | <p><b>10</b> Bestandsnummer ..... Blz. 39</p> <p><b>11</b> Beeldnummer<br/>Verstreken tijd /<br/>totale opnametijd ..... Blz. 15, 16</p> <p><b>12</b> Actueel geheugen ..... Blz. 57</p> <p><b>13</b> Compressie /<br/>beeldherhalingsfactor ..... Blz. 25</p> <p><b>14</b> Witbalans ..... Blz. 26</p> <p><b>15</b> Datum en tijd ..... Blz. 13, 40</p> <p><b>16</b> ISO ..... Blz. 26</p> |
|--|---|

# De camera gereedmaken

## Camerariem bevestigen

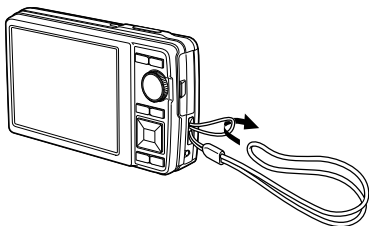

- ! Trek de camerariem strak zodat deze niet los kan raken.

## Batterij laden

- ! De meegeleverde batterijlader (type met netsnoer of met rechtstreekse stekker) kan verschillen afhankelijk van de regio waar u de camera hebt gekocht. Als u een lader met rechtstreekse stekker hebt gekregen, steekt u deze rechtstreeks in een stopcontact.

### Voorbeeld: batterijlader met netsnoer

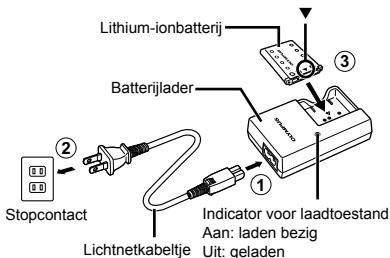

- ! Bij levering is de batterij gedeeltelijk opgeladen. Voor u de camera gebruikt, dient u de batterij op te laden tot de indicator voor de laadtoestand uitgaat (tot 2 uur).
- ! Als het lampje van de ladingsindicatie niet oplicht of gaat knipperen, is het mogelijk dat de batterij niet correct is geplaatst of dat de batterijlader stuk is.
- ! Voor meer informatie over de batterij en de lader, zie "Batterij en laadapparaat" (Blz. 55).

### Wanneer moet de batterij worden opgeladen

Laad de batterij op als de volgende foutmelding verschijnt.

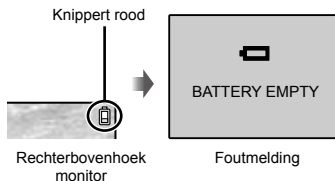

## De batterij en de de xD-Picture Card™ (afzonderlijk verkocht) in de camera plaatsen

- ! Steek niets anders dan een xD-Picture Card of de microSD-koppeling in de camera.

1

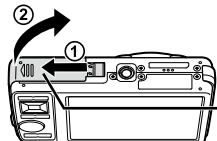

Klepje van het batterijcompartiment / het kaartje

2

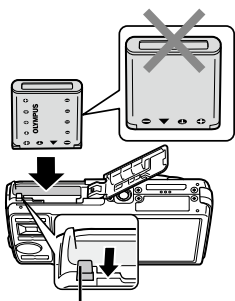

Vergrendelknopje voor batterij

- ! De batterij heeft een voorzijde en een achterzijde. Plaats de batterij vanaf ▼ zo, dat de ⊕ in de richting van het vergrendelknopje voor de batterij staat.
- ! Schuif het vergrendelknopje voor de batterij in de richting van de pijl om de batterij te plaatsen.
- ! Schuif het vergrendelknopje voor de batterij in de richting van de pijl om de batterij te ontgrendelen, en haal de batterij eruit.
- ! Als u de batterij verkeerd plaatst, kunt u ze niet meer verwijderen. Oefen geen geweld uit. Neem contact op met een geautoriseerde dealer / geautoriseerd servicecentrum.
- ! Schade aan de buitenzijde van de batterij (krassen e.d.) kan warmte of een explosie veroorzaken.
- ! Schakel de camera uit voor u het klepje van het batterijcompartiment/het kaartje opent of sluit.
- ! Zorg ervoor dat het klepje van het batterijcompartiment / het kaartje gesloten is wanneer u de camera gebruikt.

3

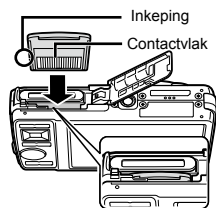

- ! Steek het kaartje recht in de kaartsleuf totdat het op zijn plaats vastklikt.
- ! Raak het contactvlak niet rechtstreeks aan met uw hand.

4

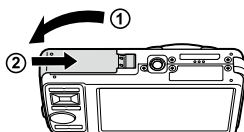

- ! Met deze camera kunnen foto's worden gemaakt met behulp van het interne geheugen als er geen xD-Picture Card (afzonderlijk verkocht) in de camera geplaatst is. "Gebruik van een xD-Picture Card" (Blz. 56)
- ! "Aantal foto's dat kan worden opgeslagen (stilstaande beelden) / continue opnametijd (videobeelden) in het interne geheugen en op de xD-Picture Card" (Blz. 57)

## De xD-Picture Card verwijderen

1

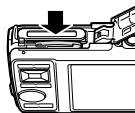

2

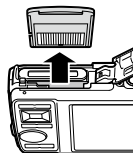

- ! Druk het kaartje in tot u een klik hoort, waarna het kaartje uitspringt. Neem het kaartje dan vast en trek het uit.

## Een microSD-kaartje/ microSDHC-kaartje gebruiken (afzonderlijk verkocht)

Met deze camera kunt u ook een microSD-kaartje of microSDHC-kaartje (hierna gezamenlijk microSD-kaartje genoemd) gebruiken met behulp van de microSD-koppeling.

! "Een microSD-koppeling gebruiken" (Blz. 58)

### 1 Steek het microSD-kaartje in de microSD-koppeling.

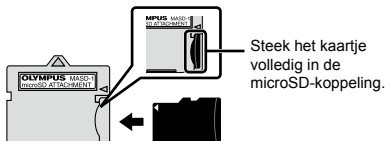

### 2 Steek de microSD-koppeling in de camera.

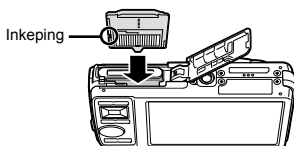

### Het microSD-kaartje verwijderen

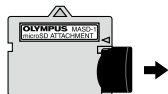

- ! Trek het microSD-kaartje recht uit.
- ! Raak het contactvlak van de microSD-koppeling of van het microSD-kaartje niet rechtstreeks aan met uw hand.

## Pendelknop en bedieningsaanwijzing

De symbolen die in verschillende instelschermen en schermen voor de weergave van videobeelden verschijnen, geven aan dat de pendelknop kan worden gebruikt.

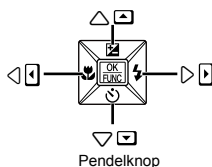
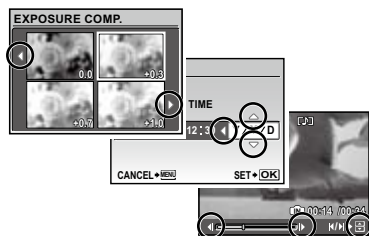

De bedieningsaanwijzingen onderaan het scherm geven aan dat de knop **MENU**, de knop , de zoomknop of de knop kunnen worden gebruikt.

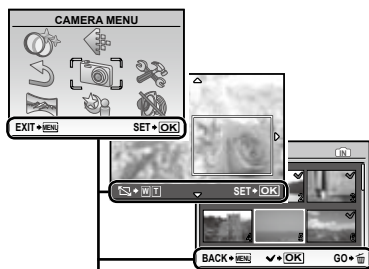

Bedieningsaanwijzingen

## Datum en tijd instellen

De datum en tijd die u hier instelt, wordt gebruikt voor bestandsnamen, om de datum af te drukken en andere toepassingen.

### 1 Druk op de ON/OFF-knop om de camera in te schakelen.

- Als de datum en de tijd niet ingesteld zijn, verschijnt het instelscherm voor de datum en de tijd.

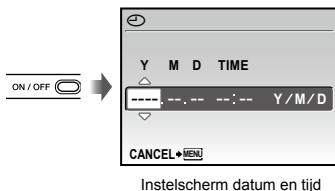

### 2 Gebruik om het jaar te selecteren bij [Y].

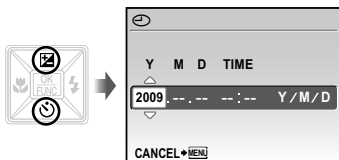

### 3 Druk op om de instelling voor [Y] op te slaan.

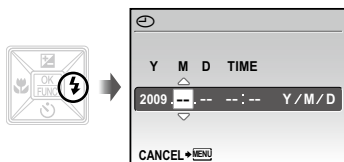

### 4 Zoals in stappen 2 en 3 gebruikt u en de knop om [M] (maand), [D] (dag), [TIME] (uren en minuten) en [Y/M/D] (datumvolgorde) in te stellen.

- Voor een nauwkeurige tijdstelling drukt u op de knop op het moment dat de klok 00 seconden aanwijst.
- Als u de datum en de tijd wenst te wijzigen, past u de instelling aan vanuit het menu. (Datum / tijd) (Biz. 40)

## De datum en tijd controleren

Druk op de knop DISP, terwijl de camera uitgeschakeld is. De huidige tijd wordt gedurende ongeveer 3 seconden weergegeven.

## Taal op de displays veranderen

De taal van het menu en de foutmeldingen op de monitor kunt u instellen.

### 1 Druk op de knop MENU en druk op om (SETUP) te selecteren.

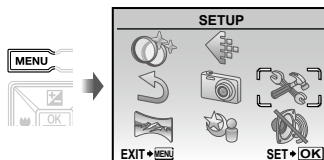

### 2 Druk op de knop .

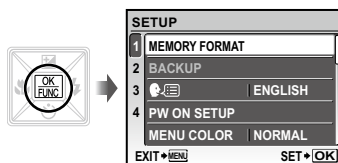

### 3 Gebruik om te selecteren en druk op de knop .

### 4 Gebruik om uw taal te selecteren en druk op de knop .

### 5 Druk op de knop MENU.

# Fotograferen, weergeven en wissen

## Fotograferen met optimale diafragma waarde en sluitertijd (stand )

In deze stand kunt u automatisch foto's nemen en kunt u diverse andere fotofuncties aanpassen, zoals belichtingscorrectie, witbalans enz.

### 1 Zet de functieknop op .



### 2 Druk op de knop ON/OFF om de camera in te schakelen.

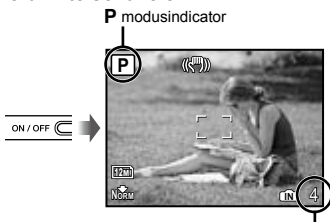

P modusindicator  
Aantal stilstaande beelden dat kan worden opgeslagen (Blz. 57)  
Monitor  
(scherm stand Standby)

! Druk nogmaals op de knop ON/OFF om de camera uit te schakelen.

### 3 Houd de camera goed vast en kadreer de foto.

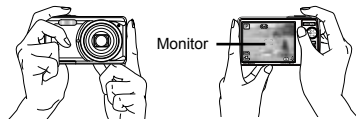

Horizontale stand



Verticale stand

! Zorg ervoor dat u de flitser niet afdekt met uw vingers enz. wanneer u de camera vasthoudt.

### 4 Druk de ontspanknop half in om scherp te stellen op het onderwerp.

- Als de camera zich scherpstelt op het onderwerp, wordt de belichting vastgehouden (sluitertijd en diafragma waarde worden weergegeven) en het autofocussteken wordt groen.
- De camera kan niet scherpstellen als het autofocussteken rood knippert. Probeer opnieuw scherp te stellen.

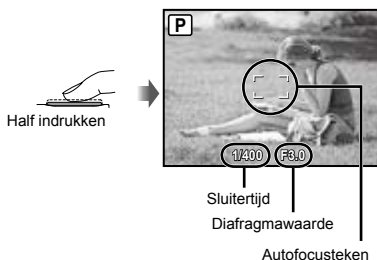

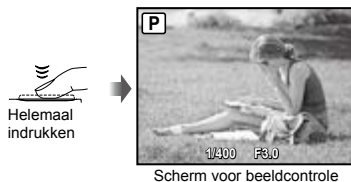

! "Scherpstellen" (Blz. 52)

- 5** Om de foto te maken drukt u de ontspanknop voorzichtig volledig in zonder de camera te bewegen.



### Foto's bekijken tijdens fotograferen

Door op de knop  te drukken, kunt u beelden weergeven. Om terug te keren naar de stand Fotograferen, drukt u nogmaals op de knop  of drukt u de ontspanknop half in.

### Videobeelden maken

"Videobeelden maken (stand )" (Blz. 18)

## Beelden bekijken

- 1** Zet de functieknop op .

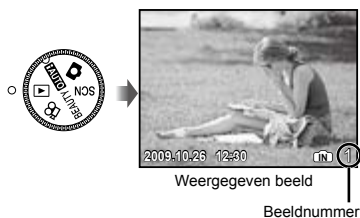

- 2** Gebruik    om een beeld te kiezen.

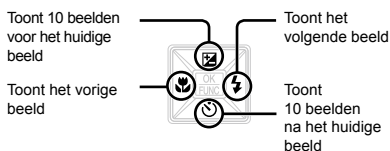

-  De weergavegrootte van de beelden kan worden gewijzigd. "Indexweergave, kalenderweergave en close-up weergave" (Blz. 23)

### Videobeelden afspelen

Selecteer een video en druk op de knop .



## Bedieningen tijdens het weergeven van videobeelden

**Volume:** druk tijdens het afspelen op .

**Snel vooruit/achteruit spoelen:** selecteren met . Telkens wanneer een knop wordt ingedrukt, wijzigt de weergavesnelheid met 2x, 20x en de standaardsnelheid (1x) in de richting van de ingedrukte knop.

**Pauze:** druk op de knop .



Tijdens afspelen

### Eerste (laatste) beeld / beeld per beeld:

in de stand pauze drukt u op om het eerste beeld te bekijken, of drukt u op om het laatste beeld te bekijken. Als u op drukt, speelt de camera in omgekeerde richting af; als u op drukt, speelt de camera normaal af. Druk op de knop om het afspelen te hervemen.



Tijdens pauze

## Afspelen van videobeelden stoppen

Druk op de **MENU**-knop.

## Beelden wissen tijdens afspelen (één beeld wissen)

- 1 Druk op de knop als het beeld dat moet worden gewist, wordt weergegeven.



- 2 Druk op om [YES] te selecteren en druk op de knop .

! [ERASE] (Blz. 36)



# Fotostanden gebruiken

Dit onderdeel geeft een beschrijving van de beschikbare fotostanden. Afhankelijk van de stand kunnen bepaalde instellingen worden gewijzigd. Meer informatie over de aanpasbare functies vindt u onder "Menu's voor fotofuncties" op bladzijde 25.

## De beste stand gebruiken om de scène te fotograferen (stand SCN)

### 1 Zet de functieknop op SCN.



- Houd de knop  ingedrukt om een beschrijving van de geselecteerde stand op te roepen.

### 2 Gebruik om de beste fotostand voor de scène te selecteren en druk op de knop .

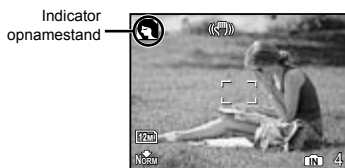

- ! Gebruik het menu om naar een ander motiefprogramma te gaan. [ **SCN**] (Blz. 29)

## De huidtint en -textuur egaler maken (stand BEAUTY)

De camera detecteert het gezicht van een persoon en geeft de huid een zachte, stralende tint bij het nemen van de foto.

### 1 Zet de functieknop op BEAUTY.

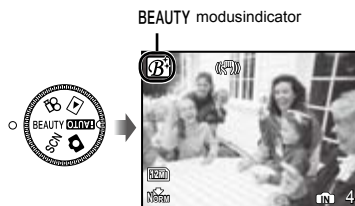

### 2 Richt de camera op het onderwerp. Controleer het kader dat rond het door de camera gedetecteerde gezicht verschijnt, en druk op de ontspanknop om de foto te maken.

- Zowel het onbewerkte als het bewerkte beeld worden opgeslagen.
- Als het beeld niet kan worden geretoucheerd, wordt enkel het onbewerkte beeld opgeslagen.
- ! Voor sommige onderwerpen verschijnt het kader niet of niet onmiddellijk. Het is bovendien mogelijk dat deze functie bij bepaalde onderwerpen geen zichtbare effecten oplevert.
- ! [IMAGE SIZE] van het geretoucheerde beeld is beperkt tot [ **2M**] of kleiner.

## Fotograferen met automatische instellingen (stand **FAUTO**)

De camera selecteert automatisch de beste stand om de scène te fotograferen. Dit is een volautomatische stand waarin u foto's kunt nemen die het best aangepast zijn aan de scène door gewoon de ontspanknop in te drukken. De instellingen in het menu Fotograferen zijn niet beschikbaar in de stand **FAUTO**.

### 1 Zet de functieknop op **FAUTO**.

De indicator verandert in het pictogram voor het motiefprogramma die door de camera werd geselecteerd.

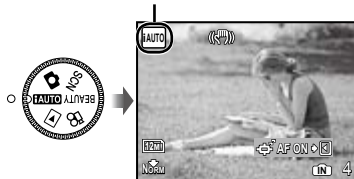

- Druk de ontspanknop half in of druk op de knop DISP. om na te gaan welke opnamestand de camera automatisch heeft geselecteerd.
- ! Afhankelijk van de te fotograferen scène, is het mogelijk dat de camera niet de juiste fotostand selecteert.
- ! Als de camera er niet in slaagt de beste fotostand te selecteren, wordt de foto genomen in de stand **P**.

### Continu scherpstellen op een bewegend object (AF Tracking)

Druk op om naar de stand-bystand AF Tracking te gaan. Voor meer details over de procedure om tracking te starten, zie "Continu scherpstellen op een bewegend object (AF Tracking)" (Blz. 28).

## Videobeelden maken (stand **MOVIE**)

Het geluid wordt tegelijk opgenomen.

### 1 Zet de functieknop op **MOVIE**.

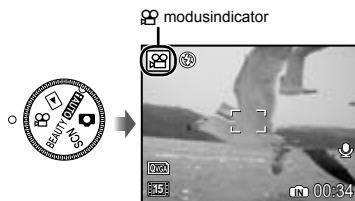

### Gebruik van de zoomfunctie

U kunt de optische zoom niet gebruiken terwijl u videobeelden opneemt. Gebruik de [DIGITAL ZOOM] (Blz 27)

### Een film opnemen met digitale beeldstabilisatie

[DIS MOVIE MODE] (Blz 28)

### 2 Druk de ontspanknop half in om scherp te stellen op het onderwerp, en druk de ontspanknop dan volledig in om de opname te starten.

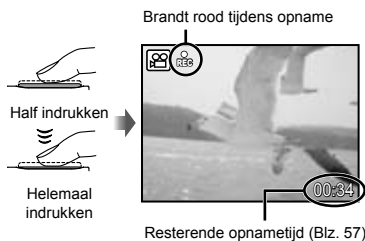

### 3 Druk de ontspanknop volledig in om de opname te stoppen.

# Fotofuncties gebruiken

Naast de vele verschillende fotostanden beschikt de camera ook over functies die de expressiviteit en de opnameopties voor de fotograaf verruimen.

## Gebruik van de optische zoom

Met de zoomknop kunt u het opnamebereik aanpassen.

Op de groothoekknop (W) drukken      Op de teleknop (T) drukken

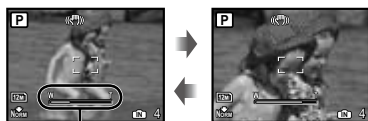

Zoombalk

- ⚠ Optische zoom: 7× / digitale zoom: 5×
- ⚠ Het gebruik van [IMAGE STABILIZER] (stilstaande beelden) / [DIS MOVIE MODE] (videobeelden) (Blz. 28) is aan te bevelen als u foto's maakt met de telezoom.

## Grotere beelden maken zonder beeldkwaliteit te verliezen

[FINE ZOOM] (Blz. 27)

## Grotere beelden maken

[DIGITAL ZOOM] (Blz. 27)

- ⚠ Het uitzicht van de zoombalk geeft de status van de fijne zoom/digitale zoom aan.

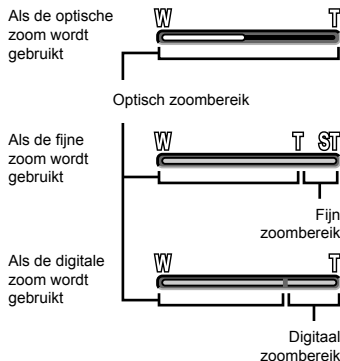

## Gebruik van de flitser

De flitserfuncties kunnen worden gekozen overeenkomstig de lichtomstandigheden, zodat het gewenste beeld wordt verkregen.

### 1 Druk op de knop .

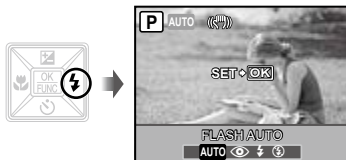

### 2 Gebruik om de optie te selecteren en druk op de knop om in te stellen.

Functie	Beschrijving
FLASH AUTO	Bij weinig licht of tegenlicht ontsteekt de flitser automatisch.
REDEYE	Inleidende flitsen worden gebruikt om rode ogen in uw foto's te voorkomen.
FILL IN	De flitser ontsteekt altijd, ongeacht het beschikbare licht.
FLASH OFF	De flitser ontsteekt niet.

## Helderheid aanpassen (belichtingscorrectie)

De standaard helderheid (juiste belichting) die door de camera wordt ingesteld op basis van de fotograferstand (behalve **FAUTO**), kan helderder of donkerder worden ingesteld om een bepaald effect te verkrijgen.

### 1 Druk op de knop .

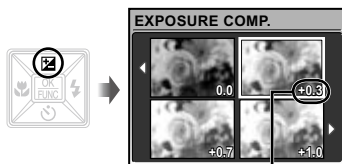

Belichtingscorrectiewaarde

### 2 Gebruik om het beeld met de gewenste helderheid te selecteren, en druk op de knop .

## Close-up opnamen maken (stand Macro)

Met deze functie kan de camera scherpstellen op onderwerpen die zich zeer dichtbij bevinden.

### 1 Druk op de knop .

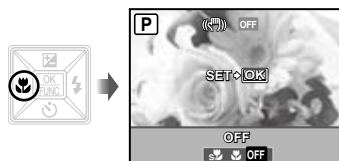



### 2 Gebruik om de optie te selecteren en druk op de knop om in te stellen.

Functie	Beschrijving
OFF	Stand Macro is gedeactiveerd.
MACRO	Hiermee kunt u fotograferen op een afstand van 10 cm <sup>1</sup> (60 cm <sup>2</sup> ) tot uw onderwerp.
SUPER MACRO <sup>3</sup>	Hiermee kunt u fotograferen op een afstand van slechts 2 cm van uw onderwerp. Er kan niet worden scherpgesteld op onderwerpen die zich op een afstand van meer dan 70 cm bevinden.

<sup>1</sup> Als de zoom in de uiterste groothoekstand staat (W).

<sup>2</sup> Als de zoom in de uiterste telestand staat (T).

<sup>3</sup> De zoom wordt automatisch vast ingesteld.

-  De flitser (Blz. 19) en de zoom (Blz. 19) kunnen niet worden gebruikt wanneer  SUPER MACRO] is geselecteerd.

## Gebruik van de zelfontspanner

Nadat de ontspanknop volledig werd ingedrukt, wordt de foto met een bepaalde vertraging genomen.

### 1 Druk op de knop .



### 2 Gebruik om de optie te selecteren en druk op de knop om in te stellen.

Functie	Beschrijving
OFF	Dit annuleert de zelfontspanner.
ON	De zelfontspanner-LED brandt eerst ongeveer 10 seconden continu, knippert dan ongeveer 2 seconden en daarna wordt de foto gemaakt.

-  Na elke opname die met de zelfontspanner gemaakt wordt, wordt de stand Zelfontspanner automatisch uitgeschakeld.

### De zelfontspanner annuleren nadat hij werd gestart.

Druk de -knop weer in.

## De weergave van de foto-informatie wijzigen

De weergave van de foto-informatie kan worden aangepast aan de situatie; zo kan de informatie worden verwijderd om het onderwerp beter te zien, of kan een raster worden weergegeven om de kadering te vereenvoudigen.

### 1 Druk op de knop DISP.

- De weergegeven foto-informatie wijzigt in onderstaande volgorde telkens als u op de knop drukt. "Weergave stand fotografieren" (Blz. 8)

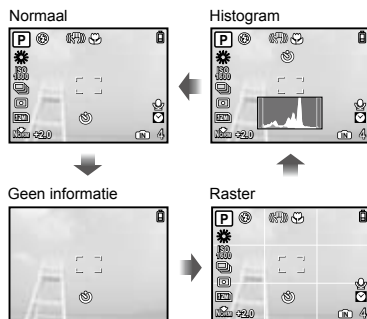

### Een histogram lezen

Als deze piek een te groot gedeelte van het beeld vult, wordt het beeld bijna wit.

Als deze piek een te groot gedeelte van het beeld vult, wordt het beeld bijna zwart.

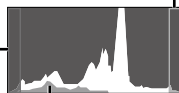

Het groene gedeelte geeft de verdeling van de luminescentie aan in het midden van het scherm.



## Gebruik van het menu FUNC

In het menu FUNC vindt u de volgende menufuncties, die snel kunnen worden opgeroepen, aangepast en ingesteld.

- [WB] (Blz. 26)
- [ESP/□] (Blz. 27)
- [ISO] (Blz. 26)
- [← IMAGE QUALITY] (Blz. 25)
- [DRIVE] (Blz. 26)

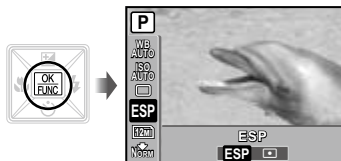
- 1 Druk op de knop  als u klaar bent om een foto te maken.



- 2 Gebruik   om de menufunctie te selecteren en   om de optie te selecteren, en druk dan op de knop  om in te stellen.



## Fotofuncties snel oproepen en gebruiken

De volgende menufuncties kunnen snel worden opgeroepen en gebruikt:



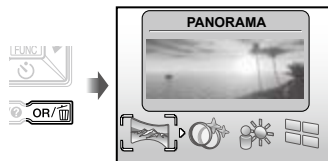

- [PANORAMA] (Blz. 30)
- [MAGIC FILTER] (Blz. 31)
- [SHADOW ADJ.] (Blz. 28)
- [MULTI WINDOW] (Blz. 22)

- 1 Druk op de knop OR/.



- 2 Gebruik   om de menufunctie te selecteren en druk op de knop  om in te stellen.

### Het effect-voorbeeldscherm gebruiken (meerdere vensters)

Als u een optie selecteert uit [ZOOM], [EXPOSURE COMP.], [WB] of [ESP/□] verschijnen 4 voorbeeldweergaves met de aangepaste waarden voor de geselecteerde fotofunctie. Gebruik     om het gewenste beeld te selecteren en druk op de knop .

### De monitor helderder maken (Tegenlicht verbeteren)

Wanneer u de knop OR/ ingedrukt houdt, wordt het scherm helderder. Het scherm keert terug naar de oorspronkelijke helderheid als gedurende 10 seconden geen handelingen worden uitgevoerd.

# Weergavefuncties gebruiken

## Indexweergave, kalenderweergave en close-up weergave

Met indexweergave en kalenderweergave kunt u snel het gewenste beeld selecteren. Met close-up weergave (tot 10 x vergroting) kunt u beelddetails controleren.

### 1 Druk op de zoomknop.

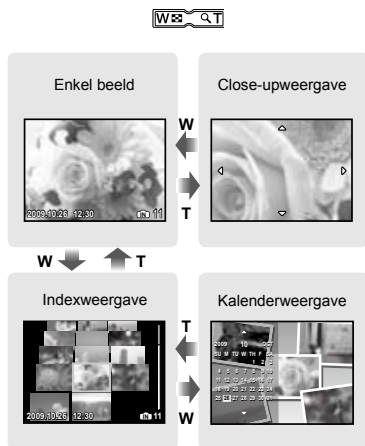

### Een afbeelding in indexweergave selecteren

Gebruik om een afbeelding te selecteren, en druk op de knop om het geselecteerde beeld weer te geven op het volledige scherm.

### Beelden selecteren in de kalenderweergave

Gebruik om een datum te selecteren, en druk op de knop om de beelden te bekijken die op de geselecteerde datum werden gemaakt.

### Een afbeelding in close-up weergave verschuiven

Gebruik om de weergavezone te verplaatsen.

## De weergave van de beeldinformatie wijzigen

De foto-informatie die op het scherm wordt weergegeven, kan worden gewijzigd.

### 1 Druk op de knop DISP.

- De weergegeven beeldinformatie wijzigt in onderstaande volgorde telkens als u op de knop drukt.

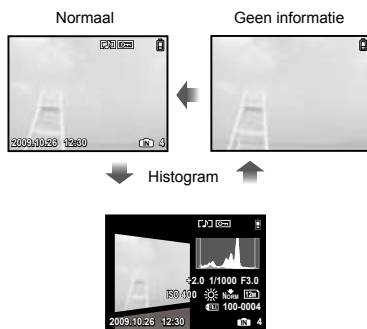

! "Een histogram lezen" (Blz. 21)

## Panoramabeelden weergeven

Panoramabeelden die werden gecombineerd met [COMBINE IN CAMERA 1] of [COMBINE IN CAMERA 2] kunt u tijdens de weergave verschuiven.

- ! Panoramabeelden maken [PANORAMA] (Blz. 30)

### 1 Selecteer een panoramabeeld tijdens het afspelen.

- ! "Beelden bekijken" (Blz. 15)



### 2 Druk op de knop [OK/FUNC].

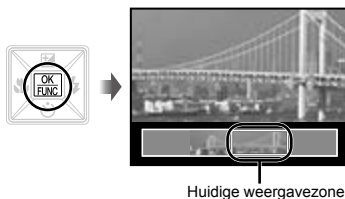

### Afspelen van panoramabeelden aanpassen

**Inzoomen/uitzoomen:** druk op de zoomknop om de weergave te pauzeren en het beeld te vergroten of te verkleinen.

**Afspielrichting:** druk op [REWIND] [STOP] [PLAY] om de weergave te pauzeren en in de richting van de ingedrukte knop te schuiven.

**Pauze:** druk op de knop [PAUSE].

**Opnieuw schuiven:** druk op de knop [REWIND].

**Afspelen stoppen:** druk op de knop [MENU].



# Menu's voor fotofuncties

Als de functieknop ingesteld is op een fotostand (AUTO SCN BEAUTY ), kunnen de instellingen worden aangepast.

- geeft de posities weer van de functieknop waarbij de functie kan worden ingesteld.
- De standaardinstellingen van de functie zijn aangegeven in .

## De juiste beeldkwaliteit voor uw toepassing selecteren [ IMAGE QUALITY]

IMAGE QUALITY

: AUTO SCN BEAUTY

### Stilstaande beelden

Submenu 1	Submenu 2	Toepassing
IMAGE SIZE	12M (3968×2976)	Geschikt voor het printen van foto's groter dan A3-formaat.
	5M (2560×1920)	Geschikt voor het printen van foto's op A4-formaat.
	3M (2048×1536)	Geschikt voor het printen van foto's tot A4-formaat.
	2M (1600×1200)	Geschikt voor het printen van foto's op A5-formaat.
	1M (1280×960)	Geschikt voor het printen van foto's op Ansichtkaartformaat.
	VGA (640×480)	Geschikt voor het bekijken van foto's op een televisie of het gebruiken van foto's in e-mails en op websites.
	16:9	Geschikt om de uitgestrektheid weer te geven van landschappen en om het volledige scherm te gebruiken als foto's worden weergegeven op een breedbeeld-televisie. Ook geschikt voor het printen van foto's op A3-formaat.
	16:9	Geschikt om de uitgestrektheid weer te geven van landschappen en om het volledige scherm te gebruiken als foto's worden weergegeven op een breedbeeld-televisie. Ook geschikt voor het printen van foto's op A5-formaat.
COMPRESSION	FINE	Fotografieren met hoge kwaliteit.
	NORMAL	Fotografieren met normale kwaliteit.

<sup>1</sup> Dit menu is alleen beschikbaar voor STYLUS-7020/μ-7020.

<sup>2</sup> [16:9] wordt weergegeven in STYLUS-7010/μ-7010.

### Video's

Submenu 1	Submenu 2	Toepassing
IMAGE SIZE	VGA	Stelt de beeldresolutie in op 640 × 480. Hiermee wordt het televisiescherm volledig gevuld.
	QVGA	Stelt de beeldresolutie in op 320 × 240.
FRAME RATE	30fps <sup>1</sup>	Hierdoor wordt het beeld vloeiender. Geeft voorrang aan de beeldkwaliteit tijdens het opnemen.
	15fps <sup>1</sup>	Instelling voor opnames met standaard beeldkwaliteit. Geeft voorrang aan de videolengte tijdens het opnemen.

<sup>1</sup> beelden per seconde

- "Aantal foto's dat kan worden opgeslagen (stilstaande beelden) / continue opnametijd (videobeelden) in het interne geheugen en op de xD-Picture Card" (Blz. 57)

## Afregelen op een natuurlijk kleurenschema [WB]

CAMERA MENU ► WB

: SCN BEAUTY

Submenu 2	Toepassing
AUTO	De camera stelt automatisch de witbalans in overeenkomstig de opname-omstandigheden.
	Voor buitenopnamen bij heldere lucht
	Voor buitenopnamen bij bewolkte lucht
	Voor fotograferen bij gloeilamplicht
	Voor fotograferen bij daglicht-TL-licht (verlichting in huis, enz.)
	Voor fotograferen bij neutraal TL-licht (bureau lampen, enz.)
	Voor fotograferen bij wit TL-licht (kantoren, enz.)

## De ISO-gevoeligheid selecteren [ISO]

CAMERA MENU ► ISO

:

- Afkorting voor International Organization for Standardization. ISO-standaards specificeren de gevoeligheid voor digitale camera's en film; codes zoals "ISO 100" geven dus de gevoeligheid aan.
- In de ISO-instelling geven kleinere waarden weliswaar een lagere gevoeligheid, maar kunnen scherpe beelden worden gemaakt bij vol licht. Grotere waarden leiden tot een hogere gevoeligheid en beelden kunnen ook bij zwakke lichtomstandigheden met een korte sluitertijd worden gemaakt. Een grote gevoeligheid veroorzaakt echter beeldruis in de uiteindelijke opname, wat een korrelig beeld tot gevolg kan hebben.

Submenu 2	Toepassing
AUTO	De camera stelt de gevoeligheid automatisch in overeenkomstig de opname-omstandigheden.
HIGH ISO AUTO	De camera gebruikt een hogere gevoeligheid dan [AUTO] om onscherpte te beperken ten gevolge van een bewegend onderwerp of cameratrilling.
64/100/200/ 400/800/ 1600/3200	Stel de ISO-gevoeligheid in op een numerieke waarde.

## Achtereenvolgende foto's nemen terwijl de ontspanknop ingedrukt wordt gehouden [DRIVE]

CAMERA MENU ► DRIVE

: SCN

Submenu 2	Toepassing
	Er wordt één foto genomen telkens als de ontspanknop wordt ingedrukt.
	Opeenvolgende foto's maken, waarbij de scherpstelling, de helderheid (belichting) en de witbalans worden ingesteld bij de eerste foto.
	De camera maakt opeenvolgende foto's met een grotere snelheid dan bij
	De camera maakt opeenvolgende foto's met een snelheid van ongeveer 11 beelden/sec.

\*1 De opnamesnelheid is afhankelijk van de instellingen voor [IMAGE QUALITY] (Blz. 25).

- De flitser (Blz. 19) kan niet worden ingesteld op [REDEYE] wanneer is geselecteerd. Bovendien is de flitser in de stand beperkt tot (FILL IN) of (FLASH OFF). In de stand is de flitser vast ingesteld op (FLASH OFF).
- In de stand of is [IMAGE SIZE] beperkt tot of minder en is [ISO] vast ingesteld op [AUTO]. Bovendien zijn [FINE ZOOM] (Blz. 27) en [DIGITAL ZOOM] (Blz. 27) niet beschikbaar.
- Wanneer of is ingesteld, is (geluid opnemen) (Blz. 28) niet beschikbaar.

### Fotograferen met sterkere vergrotingen dan de optische zoom zonder beeldkwaliteit te verliezen [FINE ZOOM]

CAMERA MENU ► FINE ZOOM

: SCN BEAUTY

Submenu 2	Toepassing
OFF	Enkel de optische zoom wordt gebruikt om in te zoomen tijdens het fotograferen.
ON	De optische zoom en uitsnedes van het beeld worden gecombineerd om in te zoomen tijdens het fotograferen (circa 43× (max.)).

- Met deze functie wordt de beeldkwaliteit niet gereduceerd, omdat beelden met minder pixels niet worden geconverteerd naar beelden met meer pixels door pixels toe te voegen aan een uitgesneden beeld.
- Als [ON] ingesteld is, is [IMAGE SIZE] beperkt tot [5m] of minder.
- Deze instelling niet beschikbaar als [DIGITAL ZOOM] ingesteld is op [ON].
- Deze functie is niet beschikbaar als [ SUPER MACRO] (Blz. 20) geselecteerd is.

### Fotograferen met sterkere vergrotingen dan de optische zoom [DIGITAL ZOOM]

CAMERA MENU ► DIGITAL ZOOM

: SCN BEAUTY

Submenu 2	Toepassing
OFF	Enkel de optische zoom wordt gebruikt om in te zoomen tijdens het fotograferen.
ON	De optische zoom en de digitale zoom worden gecombineerd om in te zoomen tijdens het fotograferen (circa 35× (max.)).

- De instelling niet beschikbaar als [FINE ZOOM] ingesteld is op [ON].
- Deze functie is niet beschikbaar als [ SUPER MACRO] (Blz. 20) geselecteerd is.

### De methode selecteren om de helderheid te meten [ESP/

CAMERA MENU ► ESP/

: SCN

Submenu 2	Toepassing
ESP	Hiermee wordt een evenwichtige helderheid over het volledige scherm verkregen (meet de helderheid in het midden en in de omliggende delen van het scherm afzonderlijk).
(spot)	Fotografeert het onderwerp in het midden met tegenlicht

- In de stand [ESP] kan het midden donker zijn wanneer foto's worden gemaakt bij sterk tegenlicht.

### Selectie van het scherpstelgebied [AF MODE]



CAMERA MENU ► AF MODE

: SCN

Submenu 2	Toepassing
FACE DETECT <sup>*1</sup>	Deze functie wordt gebruikt als u foto's wenst te maken van mensen (de camera detecteert een gezicht automatisch en er verschijnt een kader. Druk de ontspanknop half in; als het gezicht scherpgesteld is, verschijnt het groene autofocussteken. Het oranje focusteken geeft aan dat op een ander gebied dan het gezicht scherpgesteld is).
IESP	Hiermee kunt u de foto kaderen zonder u zorgen te maken over de scherpstelpositie. De camera zoekt het onderwerp waarop moet worden scherpgesteld en stelt de scherpstelling automatisch in.
SPOT	De camera stelt scherp op het onderwerp dat zich in het autofocussteken bevindt.
AF TRACKING	De camera volgt het onderwerp automatisch om hierop continu scherp te stellen.

<sup>\*1</sup> Voor sommige onderwerpen verschijnt het kader niet of niet onmiddellijk.

## Continu scherpstellen op een bewegend object (AF Tracking)

- 1 Houd de camera zo, dat het autofocussteken uitgelijnd is op het onderwerp en druk op .
  - 2 Als de camera het onderwerp herkent, volgt het autofocussteken automatisch de bewegingen van het onderwerp om continu op het onderwerp scherp te stellen.
  - 3 Om het volgen van de beweging te annuleren, drukt u op  of een van de andere knoppen.
- ! Afhankelijk van het onderwerp of de lichtomstandigheden kan de camera eventueel de scherpstelling niet vergrendelen of de bewegingen van het onderwerp niet volgen.
  - ! Als de camera de bewegingen van het onderwerp niet kan volgen, wordt het autofocussteken rood.

## Geluid opnemen tijdens fotograferen

 CAMERA MENU ► 

 :  **SCN**

Submenu 2	Toepassing
OFF	Er wordt geen geluid opgenomen.
ON	De camera start de opname automatisch gedurende ongeveer 4 seconden nadat het beeld werd gemaakt. Dit is handig om notities of commentaar bij het beeld op te nemen.

- ! Richt de microfoon (Blz. 6) tijdens het opnemen op de geluidsbron die u wilt opnemen.

## De bewegingsonscherpte ten gevolge van cameratrillingen verminderen tijdens het fotograferen [IMAGE STABILIZER] (stilstaande beelden) / [DIS MOVIE MODE] (videobeelden)

 CAMERA MENU ► IMAGE STABILIZER / DIS MOVIE MODE

 :  **SCN BEAUTY** 

Submenu 2	Toepassing
OFF	De beeldstabilisator is gedeactiveerd. Dit is aan te bevelen als foto's worden genomen terwijl de camera vastgezet is op een statief of op een ander stabiel oppervlak.
ON	De beeldstabilisator is geactiveerd.

- ! De standaardinstellingen van de camera zijn [ON] voor [IMAGE STABILIZER] (stilstaande beelden) en [OFF] voor [DIS MOVIE MODE] (videobeelden).
- ! Het is mogelijk dat u geluid hoort in de camera wanneer de ontspanknop wordt ingedrukt en [IMAGE STABILIZER] (stilstaande beelden) is ingesteld op [ON].
- ! De beelden kunnen mogelijk niet worden gestabiliseerd als de camera te veel trilt.
- ! Als de sluitersnelheid uiterst laag is, bijvoorbeeld als u 's nachts foto's of beelden maakt, werkt de stabilisator niet altijd even goed.
- ! Als u opnamen maakt terwijl [DIS MOVIE MODE] (videobeelden) op [ON] staat, wordt het beeld een beetje vergroot voor het wordt opgeslagen.

## Het onderwerp verlichten bij tegenlicht [SHADOW ADJ]

 CAMERA MENU ► SHADOW ADJ

 :  **SCN BEAUTY** 

Submenu 2	Toepassing
OFF	Fotografeert zonder gebruik te maken van [SHADOW ADJ].
ON	De camera vindt het gezicht van een persoon dat te donker is wegens tegenlicht, en maakt dit gezicht helderder op de foto. (Richt de camera op het onderwerp. Controleer het kader dat rond het door de camera gedetecteerde gezicht verschijnt, en druk op de ontspanknop om de foto te maken.)

- ! Voor sommige onderwerpen verschijnt het teken niet of niet onmiddellijk.
- ! In de stand [ON] wordt [ESP/] (Blz. 27) automatisch vastgezet op [ESP], en wordt [AF MODE] (Blz. 27) automatisch vastgezet op [FACE DETECT].

## Een motiefprogramma selecteren afhankelijk van de fotografeersituatie

[] **SCN**

**SCN**

: **SCN**

- ! In de stand **SCN** zijn de optimale instellingen voorgeprogrammeerd voor specifieke motiefprogramma's. In bepaalde standen kunnen deze instellingen daarom niet worden gewijzigd.

Submenu 1	Toepassing
PORTRAIT/ LANDSCAPE/ NIGHT SCENE <sup>1)</sup> / NIGHT+PORTRAIT/ SPORT/ INDOOR/ CANDLE/ SELF PORTRAIT/ SUNSET <sup>1)</sup> / FIREWORKS <sup>1)</sup> / CUISINE/ DOCUMENTS/ BEACH & SNOW / PRE-CAPTURE MOVIE/ PET	<p>De camera maakt een foto met de beste instellingen voor de te fotograferen scène.</p>

<sup>1)</sup> Als het onderwerp donker is, wordt ruisonderdrukking automatisch geactiveerd. Dit verdubbelt ongeveer de tijd van fotograferen waarin geen andere foto's gemaakt mogen worden.

### Fotograferen met een geselecteerde scène

"De beste stand gebruiken om de scène te fotograferen (stand **SCN**)" (Blz. 17)

### Het perfecte moment vastleggen tijdens opnamen (stand [] PRE-CAPTURE MOVIE)

- Gebruik om [] PRE-CAPTURE MOVIE] te selecteren, en druk op de knop om in te stellen.
  - Zodra deze optie ingesteld is, is deze functie klaar voor opnamen.
- Druk op de ontspanknop om de filmopname te starten.
  - Als de opname stopt, slaat de camera een film van 7 seconden op op de geheugenkaart, inclusief tot 2 seconden opnametijd voor de ontspanknop werd ingedrukt.
  - Tijdens het opnemen van videobeelden kunnen de optische zoom en de automatische scherpstelfunctie worden gebruikt.

- ! Er wordt geen geluid opgenomen.
- ! Het autofocussteken wordt niet weergegeven.
- ! Selecteer [IMAGE SIZE] bij [VGA] of [QVGA] en selecteer bij [FRAME RATE] de optie [] 30fps) of [] 15fps).

### Foto's nemen van een bewegend onderwerp zoals een huisdier (modus [] PET)

- Gebruik om [] PET] te selecteren en druk op de knop om in te stellen.
- Houd de camera zo, dat het autofocussteken uitgelijnd is op het onderwerp en druk op .
  - Als de camera het onderwerp herkent, volgt het autofocussteken automatisch de bewegingen van het onderwerp om continu op het onderwerp scherp te stellen.  
"Continu scherpstellen op een bewegend object (AF Tracking)" (Blz. 28).

## Panoramabeelden maken

### [ PANORAMA]

#### PANORAMA



Submenu 2	Toepassing
COMBINE IN CAMERA 1 <sup>1)</sup>	Er worden drie foto's gemaakt, die door de camera worden gecombineerd. De gebruiker dient enkel de foto's zo te kaderen, dat de focustekens en aanwijzers elkaar overlappen, waarna de camera de sluitser automatisch ontspant. De opnamefuncties zijn reeds optimaal ingesteld voor het maken van panoramafoto's.
COMBINE IN CAMERA 2	Er worden drie foto's gemaakt, die door de camera worden gecombineerd. De gebruiker kadreert de opnamen met behulp van het richtkader en ontspant de sluitser handmatig.
COMBINE IN PC	De gemaakte beelden worden tot een panoramabeeld gecombineerd met behulp van de software OLYMPUS Master 2 op de meegeleverde cd-rom. De foto's worden gemaakt met de laatste [ISO] of [ SCN] instellingen. (Behalve bepaalde motiefprogramma's.)

<sup>1)</sup> Niet beschikbaar in de stand **SCN** (Blz. 17).

- De instelling [ IMAGE QUALITY] (Blz. 25) kan niet worden gewijzigd.
- De scherpstelling, de belichting (Blz. 20), de zoomstand (Blz. 19) en [WB] (Blz. 26) worden vastgezet bij het eerste beeld.
- De flitser (Blz. 19) is vast ingesteld op de stand [ FLASH OFF].
- "Panoramabeelden weergeven" (Blz. 24)

## Foto's maken met

### [COMBINE IN CAMERA 1]

- ① Druk op de ontspanknop om de eerste foto te maken.
- ② Verplaats de camera een beetje in de richting van de tweede foto.



Scherm als beelden van links naar rechts worden gecombineerd

- ③ Verplaats de camera langzaam terwijl u hem recht houdt; stop de camera als de aanwijzer en het focusteken elkaar overlappen.

- De camera ontspant de sluitser automatisch.



- ④ Als u slechts twee beelden wenst te combineren, drukt u op de knop [] voor de derde foto wordt gemaakt.
- ④ Herhaal stap ③ om een derde foto te maken.
  - Als de derde foto gemaakt is, verwerkt de camera de foto's automatisch en wordt het gecombineerde panoramabeeld weergegeven.
- Als u de panoramafunctie wenst te verlaten zonder een beeld op te slaan, drukt u op de knop **MENU**.
- Als de sluitser niet automatisch wordt ontspant, probeert u [COMBINE IN CAMERA 2] of [COMBINE IN PC].

## Foto's maken met [COMBINE IN CAMERA 2]

- Gebruik om op te geven aan welke kant het volgende beeld moet worden aangesloten.

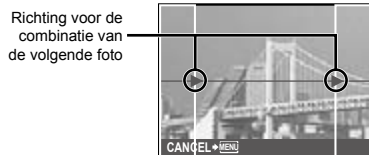

- Druk op de ontspanknop om de eerste foto te maken.

- Er verschijnt een richtkader.

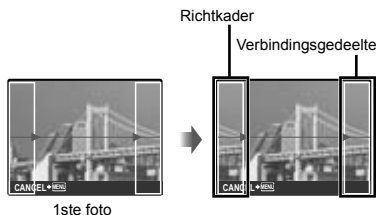

- Kadreeer de volgende foto zodat het verbindingsgedeelte het richtkader overlapt.

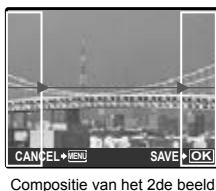

- Druk op de ontspanknop om de volgende foto te maken.

- Als u slechts twee beelden wenst te combineren, drukt u op de knop voor de derde foto wordt gemaakt.

- Herhaal stap 3 en 4 om een derde foto te maken.

- Als de derde foto gemaakt is, verwerkt de camera de foto's automatisch en wordt het gecombineerde panoramabeeld weergegeven.

- Als u de panoramafunctie wenst te verlaten zonder een beeld op te slaan, drukt u op de knop **MENU**.

## Foto's maken met [COMBINE IN PC]

- Gebruik om de richting te selecteren waarin de beelden worden gecombineerd.
  - Druk op de ontspanknop om het eerste beeld te maken en kadreeer dan de tweede opname.
    - Kadreeer de foto met behulp van het richtkader, zodat de twee naastliggende beelden elkaar overlappen.
  - Herhaal stap 2 tot u het gewenste aantal beelden heeft genomen, en druk op de knop als u klaar bent.
- Als de markering wordt weergegeven, kunt u geen bijkomende opnamen meer maken. Panoramafotografieren zijn mogelijk tot maximaal 10 beelden.
  - Raadpleeg de Help van OLYMPUS Master 2 om panoramabeelden te maken.

## De standaardinstellingen van fotografeerfuncties herstellen [RESET]

RESET



Submenu 1	Toepassing
YES	Herstelt de volgende menufuncties op de standaardinstellingen: <ul style="list-style-type: none"> <li>• Flitser (Blz. 19)</li> <li>• Belichtingscorrectie (Blz. 20)</li> <li>• Macro (Blz. 20)</li> <li>• Zelfontspanner (Blz. 21)</li> <li>•  [IMAGE QUALITY] (Blz. 25)</li> <li>•  [PANORAMA] (Blz. 30)</li> <li>•  [SCN] (Blz. 29)</li> <li>• Weergave foto-informatie (Blz. 21)</li> <li>•  [MAGIC FILTER] (Blz. 31)</li> <li>• Menufuncties in  [CAMERA MENU] (Blz. 26 tot 28)</li> </ul>
NO	De huidige instellingen worden niet gewijzigd.

## Fotograferen met speciale effecten [MAGIC FILTER]

MAGIC FILTER



- Gebruik om het gewenste effect te selecteren, en druk op de knop .
- Nadat u op de knop heeft gedrukt om het gewenste effect te selecteren, kunnen alle functies behalve zoom niet worden gewijzigd.

# Menu's voor weergave-, bewerkings- en printfuncties

! De standaardinstellingen van de functie zijn aangegeven in .

Als de functieknop ingesteld is op , kunnen de instellingen worden aangepast terwijl beelden worden afgespeeld.

## Beelden automatisch afspelen [] SLIDESHOW



 SLIDESHOW

Submenu 1	Submenu 2 <sup>2</sup>	Submenu 3	Toepassing
ALL/ STILL PICTURE/ MOVIE/CALENDAR <sup>1</sup>	NORMAL / NEXT PAGE 1/ NEXT PAGE 2/ FLIP/SWIVEL/ZOOM UP/ SLIDE/FADER/ CHECKERBOARD/ BLINDS/RANDOM	STYLUS-7020/μ-7020: OFF/STANDARD/ SPEED/CYBER/AQUA/ SHINY STYLUS-7010/μ-7010: OFF / 1 / 2	Selecteert respectievelijk de inhoud van de diashow, het soort overgangseffect tussen de dia's en de achtergrondmuziek.

<sup>1</sup> Als [CALENDAR] geselecteerd is, verschijnt het kalenderweergavescherm. Door de datum in het kalenderweergavescherm te selecteren, wordt submenu 3 weergegeven.

<sup>2</sup> Alleen wanneer [STILL PICTURE] is geselecteerd in Submenu 1.

### Een diashow starten

De diashow start nadat de [BGM]-instellingen werden bevestigd en op de knop  werd gedrukt. Om de diashow te stoppen, drukt u op de knop  of op de knop **MENU**.

## Beelden retoucheren [] PERFECT FIX



 PERFECT FIX

! Afhankelijk van de foto is het mogelijk dat het bewerken niet efficiënt verloopt.

! Het retoucheren kan de beeldresolutie verlagen.

Submenu 1	Toepassing
ALL	[SHADOW ADJ.] en [REDEYE FIX] worden samen toegepast.
SHADOW ADJ	Enkel delen die donkerder worden wegens tegenlicht of zwak licht, worden opgehelderd.
REDEYE FIX	Ogen die rood worden door de flitser, worden gecorrigeerd.

① Selecteer een correctie-item met   en druk op de knop .

② Gebruik  om een beeld te selecteren dat u wenst te retoucheren en druk op de knop .

- Het getoucheerde beeld wordt opgeslagen als een nieuw beeld.



## De huid en de ogen retoucheren

### [] BEAUTY FIX

#### BEAUTY FIX

- Afhankelijk van de foto is het mogelijk dat het bewerken niet efficiënt verloopt.

Submenu 1	Submenu 2	Toepassing
ALL	—	[CLEAR SKIN], [SPARKLE EYE] en [DRAMATIC EYE] worden tegelijk toegepast.
CLEAR SKIN	SOFT/AVG/ HARD	Geeft de huid een zachte, stralende tint. Selecteer het correctie-effect uit 3 niveaus.
SPARKLE EYE	—	Verhoogt het contrast van de ogen.
DRAMATIC EYE	—	Vergroot de ogen van het onderwerp.

- Gebruik om een correctie-item te selecteren en druk op de knop .
- Gebruik om een beeld te selecteren dat u wenst te retoucheren en druk op de knop .
  - Het geretoucheerde beeld wordt opgeslagen als een nieuw beeld.

### Als [CLEAR SKIN] is geselecteerd

Gebruik om het retoucheringsniveau te selecteren en druk op de knop .



## De resolutie wijzigen []

### EDIT

Submenu 2	Toepassing
VGA 640 × 480	Hiermee wordt een kopie van het geselecteerde beeld in lagere resolutie opgeslagen, zodat het kan worden gebruikt in e-mailbijlagen en andere toepassingen.
QVGA 320 × 240	

- Gebruik om een beeld te selecteren en druk op de knop .
- Gebruik om een resolutie te selecteren en druk op de knop .
  - Het beeld met het gewijzigde formaat wordt opgeslagen als een nieuw beeld.

## Een foto uitsnijden []

### EDIT

- Gebruik om een beeld te selecteren en druk op de knop .
- Gebruik de zoomknop om de grootte van het uitsnijdkader te bepalen, en gebruik om het kader te verplaatsen.

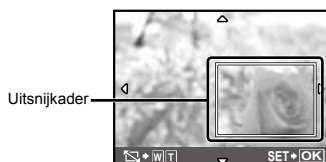

- Druk op de knop nadat u het uit te snijden gebied heeft geselecteerd.
  - Het bewerkte beeld wordt opgeslagen als een nieuw beeld.

## De kleurtint van de foto wijzigen [COLOR EDIT]

🔧 EDIT ▶ COLOR EDIT

Submenu 2	Toepassing
Black & white	Hiermee wordt de foto zwart-wit.
Sepia	Hiermee krijgt u een foto in sepia-tinten.
Verzadiging (hard)	Hiermee wordt de kleurintensiteit van de foto verhoogd.
Verzadiging (zacht)	Hiermee wordt de kleurintensiteit van de foto lichtjes verhoogd.

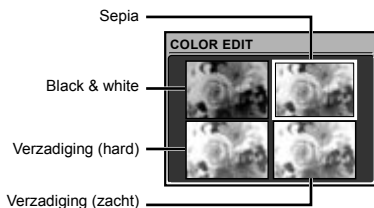

- 1 Gebruik om een beeld te selecteren en druk op de knop .
  - 2 Gebruik om de gewenste kleur te selecteren, en druk op de knop .
- Het beeld met de geselecteerde kleur wordt als een afzonderlijk beeld opgeslagen.

## Een kalender toevoegen aan een beeld [CALENDAR]

🔧 EDIT ▶ CALENDAR

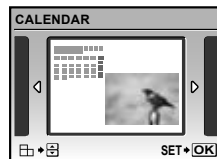

- 1 Gebruik om een beeld te selecteren en druk op de knop .
  - 2 Gebruik om een kalender te selecteren. Gebruik om de beeldoriëntatie te selecteren en druk op de knop .
  - 3 Gebruik om het jaar van de kalender te selecteren, en druk vervolgens op .
  - 4 Gebruik om de maand te selecteren op de kalender en druk op de knop .
- Het bewerkte beeld wordt opgeslagen als een nieuw beeld.

## Een gezicht markeren met een waaseffect [FACE FOCUS]

🔧 EDIT ▶ FACE FOCUS

- ! Een groot gezicht dat naar de camera kijkt wordt als doel gedetecteerd. In sommige beelden is dit niet mogelijk en kan de bewerking dus niet worden uitgevoerd.
- 1 Gebruik om een beeld te selecteren en druk op de knop .
- Het bewerkte beeld wordt opgeslagen als een nieuw beeld.

## Een index van 9 beelden maken op basis van een video [INDEX]

EDIT ► INDEX



- Gebruik om een video te selecteren, en druk op de knop .
  - Gebruik om het eerste beeld te selecteren, en druk op de knop .
  - Gebruik om het laatste beeld te selecteren, en druk op de knop .
- Negen beelden worden uit een video gehaald en opgeslagen als een nieuw stilstaand beeld (INDEX).

## Een fragment uit een video selecteren [EDIT]

EDIT ► EDIT

Submenu 2	Toepassing
NEW FILE	De originele video wordt niet gewijzigd, en een fragment van de video wordt opgeslagen als een nieuwe video.
OVERWRITE	Een deel van de originele video wordt over de originele video geschreven en vervangt deze.

- Gebruik om een film te selecteren.
- Gebruik om [NEW FILE] of [OVERWRITE] te selecteren en druk op de knop .
- Gebruik om het eerste beeld van de uit te halen clip te selecteren, en druk op de knop .
  - Terwijl u het eerste of het laatste beeld selecteert, kunt u op drukken om naar het eerste / laatste beeld van de film te gaan.
- Gebruik om het laatste beeld van de uit te halen clip te selecteren, en druk op de knop .
  - Het geselecteerde videofragment is opgeslagen.

## Beelden beveiligen [ON]

PLAYBACK MENU ► ON

- Beveiligde beelden kunnen niet worden gewist met [ERASE] (Blz. 16), [SEL. IMAGE] of [ALL ERASE] (Blz. 36), maar alle beelden worden gewist met [MEMORY FORMAT] / [FORMAT] (Blz. 37).

Submenu 2	Toepassing
OFF	Beelden kunnen worden gewist.
ON	De beelden worden beveiligd, zodat ze niet kunnen worden gewist, behalve door het interne geheugen of het kaartje te formatteren.

- Gebruik om een beeld te selecteren.
- Gebruik om [ON] te selecteren.
- Indien nodig herhaalt u stap ① en ② om andere beelden te beveiligen, waarna u op de knop drukt.

## Beelden roteren [ROT]

PLAYBACK MENU ► ROT

Submenu 2	Toepassing
+90°	Het beeld wordt 90° rechtsom gedraaid.
0°	Het beeld wordt niet gedraaid.
-90°	Het beeld wordt 90° linksom gedraaid.

- Gebruik om een beeld te selecteren.
  - Gebruik om de rotatierichting te selecteren.
  - Indien nodig herhaalt u stap ① en ② om instellingen aan te passen voor andere beelden, waarna u op de knop drukt.
- Gedraaide beelden blijven in hun nieuwe stand opgeslagen, ook als de camera wordt uitgeschakeld.

## Geluid toevoegen aan stilstaande beelden [🔊]

▶ PLAYBACK MENU ▶ 🔊

Submenu 2	Toepassing
YES	De camera voegt geluid gedurende ongeveer 4 seconden toe terwijl het beeld wordt weergegeven. Dit is handig om notities of commentaar bij het beeld op te nemen.
NO	Er wordt geen geluid opgenomen.

- 1 Gebruik om een beeld te selecteren.
- 2 Richt de microfoon op de geluidsbron.

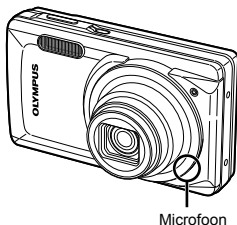

- 3 Gebruik om [YES] te selecteren en druk op de knop .
  - De opname start.

## Beelden wissen [🗑️ ERASE]

🗑️ ERASE

- 1 Voor het wissen gaat u na of er geen belangrijke gegevens in het interne geheugen of op het kaartje staan.

Submenu 1	Toepassing
SEL. IMAGE	De beelden worden individueel geselecteerd en gewist.
ALL ERASE	Alle beelden in het interne geheugen of op het kaartje worden gewist.

- 1 Als u beelden in het interne geheugen wenst te wissen, mag er geen kaartje in de camera zitten.
- 1 Als u beelden van het kaartje wenst te wissen, dient u het kaartje eerst in de camera te steken.

### Beelden één voor één selecteren en wissen [SEL. IMAGE]

- 1 Gebruik om [SEL. IMAGE] te selecteren en druk op de knop .
- 2 Gebruik om het beeld te selecteren dat u wenst te wissen, en druk op de knop om een teken toe te voegen aan het beeld.



- 3 Herhaal stap 2 om de beelden te selecteren die u wenst te wissen, en druk op de knop om de geselecteerde beelden te wissen.
- 4 Gebruik om [YES] te selecteren en druk op de knop .
  - De beelden met het teken worden gewist.

### Alle beelden wissen [ALL ERASE]

- 1 Gebruik om [ALL ERASE] te selecteren en druk op de knop .
- 2 Gebruik om [YES] te selecteren en druk op de knop .

## Printinstellingen opslaan bij de beeldgegevens [🖨️ PRINT ORDER]

🖨️ PRINT ORDER

- 1 "Printreserveringen (DPOF)" (Blz. 46)
- 1 Printreserveringen kunnen enkel worden ingesteld voor stilstaande beelden die opgenomen zijn op het kaartje.

# Menu's voor andere camera-instellingen

! De standaardinstellingen van de functie zijn aangegeven in   .

## Gegevens volledig wissen [MEMORY FORMAT]/[FORMAT]

SETUP ► MEMORY FORMAT/FORMAT

! Voor het formatteren gaat u na of er geen belangrijke gegevens in het interne geheugen of op het kaartje staan.

! Kaartjes van andere merken dan Olympus, en kaarten die op een computer zijn geformatteerd, moet u eerst met deze camera formatteren voordat u ze kunt gebruiken.

Submenu 2	Toepassing
YES	Wist de beeldgegevens in het interne geheugen <sup>1</sup> of op het kaartje volledig (ook beveiligde beelden).
NO	Annuleert het formatteren.

<sup>1</sup> Vergeet niet het kaartje uit te halen voor u het interne geheugen formateert.

## Beelden vanuit het interne geheugen naar het kaartje kopiëren [BACKUP]

SETUP ► BACKUP

Submenu 2	Toepassing
YES	Maakt een reservekopie van beeldgegevens in het interne geheugen naar het kaartje.
NO	Annuleert de reservekopie.

! Het duurt even om een back-up te maken. Ga na of de batterij voldoende vermogen heeft voor u de reservekopie start of gebruik een afzonderlijk verkochte lichtnetadapter. "Een lichtnetadapter gebruiken (STYLUS-7020/µ-7020 alleen)" (Blz. 56)

## Taal voor de monitor wijzigen

SETUP ►

! "Taal voor de monitor wijzigen" (Blz. 13)

Submenu 2	Toepassing
Talen <sup>1</sup>	De taal voor de menu's en de foutmeldingen op de monitor wordt geselecteerd.

<sup>1</sup> Welke talen beschikbaar zijn, is afhankelijk van het land en / of de regio waar u deze camera heeft gekocht.

## Het startscherm en het geluid instellen als de camera wordt ingeschakeld [PW ON SETUP]

SETUP ► PW ON SETUP

Submenu 2	Submenu 3	Toepassing
	OFF	Er wordt geen beeld weergegeven.
	<b>1</b>	Er wordt een vooraf ingesteld beeld <sup>1</sup> weergegeven.
SCREEN	2	Een stilstaand beeld dat in het interne geheugen of op het kaartje is opgeslagen, wordt geregistreerd voor weergave. (Met deze optie gaat u naar het instelscherm.)
VOLUME <sup>2</sup>	OFF (geen geluid)/ LOW/HIGH	Het volume van het startgeluid wordt geselecteerd.

<sup>1</sup> Dit beeld kan niet worden gewijzigd.

<sup>2</sup> Als [SCREEN] op [OFF] staat, is deze instelling niet beschikbaar.

### Een startbeeld registreren

- Selecteer [2] in Submenu 3 voor [SCREEN] en druk op de knop .
- Gebruik om het beeld te selecteren dat u wenst te registreren, en druk op de knop .



## De kleur en achtergrond van het menuscherm selecteren [MENU COLOR]



 SETUP ► MENU COLOR

Submenu 2	Toepassing
NORMAL/COLOR 1/ COLOR 2/COLOR 3	Selecteert de kleur voor het menuscherm of het achtergrondbeeld volgens uw voorkeur.

## Het camerageluid en -volume selecteren [SOUND SETTINGS]

 SETUP ► SOUND SETTINGS

Submenu 2	Submenu 3	Submenu 4	Toepassing
BEEP	SOUND TYPE	1/2	Selecteert het bedieningsgeluid en het volume voor de cameraknoppen (behalve de ontspanknop).
	VOLUME	OFF (geen geluid)/ LOW/HIGH	
SHUTTER SOUND	SOUND TYPE	1/2/3	Selecteert het sluitergeluid en -volume.
	VOLUME	OFF (geen geluid)/ LOW/HIGH	
	OFF (geen geluid)/ LOW/HIGH	—	Stelt het volume voor het waarschuwingssignaal in.
 VOLUME	OFF (geen geluid) of 5 volumeniveaus	—	Stelt het weergavevolume voor beelden in.

 Om alle geluiden tegelijk uit te schakelen, voert u de instelling uit bij  [SILENT MODE] (Blz. 42).

## Het beeld direct na het fotograferen bekijken [REC VIEW]

 SETUP ► REC VIEW

Submenu 2	Toepassing
OFF	De foto die wordt opgeslagen, wordt niet weergegeven. Op die manier kan de gebruiker zich klaarmaken voor de volgende foto terwijl hij het onderwerp op de monitor blijft volgen.
ON	De foto die wordt opgenomen, wordt weergegeven op de monitor. Op die manier kan de gebruiker de gemaakte foto snel controleren.

 Zelfs als deze functie op [ON] is ingesteld, kunt u doorgaan met fotograferen terwijl de foto wordt weergegeven.

## De bestandsnamen van beelden terugstellen [FILE NAME]

SETUP ► FILE NAME

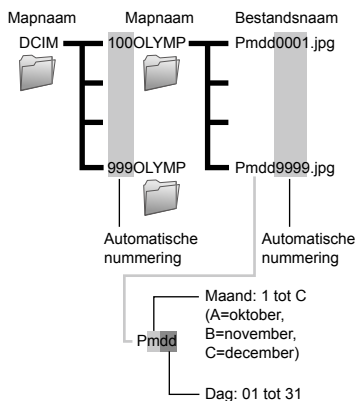

## De CCD en de beeldverwerkingsfunctie afregelen [PIXEL MAPPING]

SETUP ► PIXEL MAPPING

- ! Deze functie werd reeds ingesteld in de fabriek en hoeft onmiddellijk na de aankoop niet te worden bijgeregeld. Wij raden u aan dit één keer per jaar te doen.
- ! Voor de beste resultaten wacht u minstens één minuut nadat u foto's heeft gemaakt of bekeken voor u pixel mapping uitvoert. Als u tijdens pixel mapping de camera uitschakelt, dient u de procedure opnieuw uit te voeren.

### De CCD en de beeldverwerkingsfunctie afregelen

Druk op de knop als [START] (submenu 2) wordt weergegeven.

- De camera controleert de CCD en de beeldverwerkingsfunctie tegelijk en past ze indien nodig aan.

Submenu 2	Toepassing
RESET	Hiermee wordt het volgnummer voor de mapnaam en de bestandsnaam teruggesteld als een nieuw kaartje wordt geplaatst. <sup>11</sup> Dit is handig als u beelden op verschillende kaartjes wenst te groeperen.
AUTO	Zelfs als u een nieuw kaartje plaatst, wordt de nummering voor de mapnaam en de bestandsnaam verder gezet vanaf het vorige kaartje. Dit is handig als u wenst dat de mapnamen en bestandsnamen doorlopend genummerd zijn.

<sup>11</sup> Het nummer voor de mapnaam wordt teruggesteld op 100, het nummer voor de bestandsnaam wordt teruggesteld op 0001.

## Helderheid van de monitor aanpassen [!]



### De helderheid van de monitor aanpassen

- Gebruik om de helderheid aan te passen terwijl u het scherm bekijkt, en druk dan op de knop .



## Datum en tijd instellen [!]



- "Datum en tijd instellen" (Blz. 13)

### De weergavevolgorde van datum en tijd selecteren

- Druk op na het instellen van de minuten en gebruik om de weergavevolgorde voor de datum in te stellen.

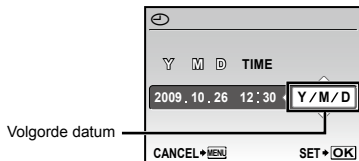

## De datum en tijd instellen voor een andere tijdzone [DUAL TIME]



- Als [DUAL TIME] ingesteld is op [ON], worden de hier ingestelde datum en tijd gebruikt in bestandsnamen, om de datum af te drukken en voor andere toepassingen.

Submenu 2	Submenu 3	Toepassing
OFF	—	Schakelt over naar de datum en tijd die werden ingesteld bij [!].
ON	(Gaat naar het instel-scherm <sup>1</sup> .)	De datum- en tijdstellingen van [DUAL TIME] worden gebruikt voor bestandsnamen, om de datum af te drukken en voor andere toepassingen.

<sup>1</sup> De instelprocedure is identiek aan de procedure bij "Datum en tijd instellen" (Blz. 13).

- De weergavevolgorde voor de datum is dezelfde die werd ingesteld bij [!].

## Tijdens de weergave automatisch draaien die werden gemaakt met de camera in verticale positie [PIC ORIENTATION] (STYLUS-7020/μ-7020 alleen)



- Tijdens het fotograferen wordt de instelling [!]  
(Blz. 35) in het weergavemenu automatisch ingesteld.
- Deze functie werkt eventueel niet goed als de camera tijdens het fotograferen omhoog of omlaag wordt gehouden.

Submenu 2	Toepassing
OFF	Informatie over de verticale/horizontale oriëntatie van de camera tijdens het fotograferen wordt niet bij de foto's opgenomen. Foto's die werden gemaakt terwijl de camera zich in verticale positie bevond, worden tijdens de weergave niet gebruikt.
ON	Informatie over de verticale/horizontale oriëntatie van de camera tijdens het fotograferen wordt wel bij de foto's opgenomen. Beelden worden tijdens de weergave automatisch gedraaid.



## Het videosignaal selecteren dat overeenkomt met uw televisie [VIDEO OUT]

### SETUP ► VIDEO OUT

- ! Het videosignaal van uw televisie is afhankelijk van uw land of regio. Voor u camerabeelden op uw televisie bekijkt, dient u de video-uitgang te kiezen overeenkomstig het type videosignaal van uw televisie.

Submenu 2	Toepassing
NTSC	De camera is geschikt voor televisies in Noord-Amerika, Taiwan, Korea, Japan en andere landen.
PAL	De camera is geschikt voor televisies in Europa, China en andere landen.

- ! De standaardinstellingen af fabriek verschillen afhankelijk van de regio waar de camera is gekocht.

### Camerabeelden weergeven op een televisie

- ① Sluit de televisie en de camera aan.

- Verbinding via AV-kabel

Open het klepje van de connector in de richting van de pijl.

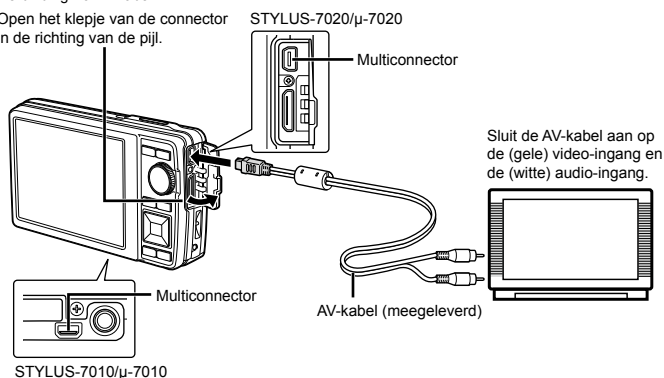

- Verbinding via HDMI-kabel (STYLUS-7020/μ-7020 alleen)

Open het klepje van de connector in de richting van de pijl.

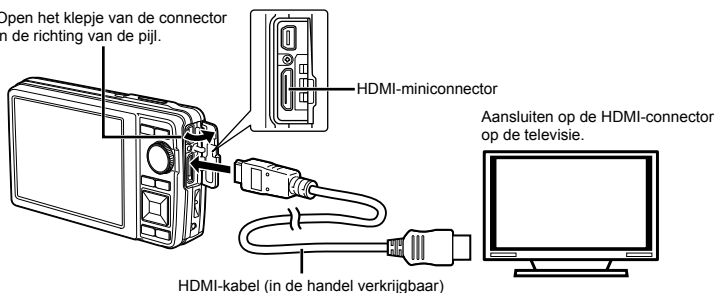

- ② Selecteer op de camera hetzelfde videosignaal als het videosignaal van de aangesloten televisie ([NTSC] / [PAL]).
- ③ Schakel de televisie in en wijzig "INPUT" in "VIDEO (een ingang die met de camera verbonden is)".

- ❗ Voor meer details over het wijzigen van de ingangsbron van de televisie raadpleegt u de handleiding van de televisie.
- ❗ Zet de functieknop op  als u de verbinding via een AV-kabel tot stand brengt.
- ❗ Gebruik een HDMI-kabel die geschikt is voor de HDMI-miniconnector op de camera en de HDMI-connector op de televisie.
- ❗ Het scherm voor de weergave van videobeelden kan niet worden weergegeven als de verbinding met een HDMI-kabel is uitgevoerd. Bovendien wordt het geluid niet weergegeven.
- ❗ Als de camera en de televisie verbonden zijn met een AV-kabel en een HDMI-kabel, heeft de HDMI-kabel voorrang.
- ❗ Afhankelijk van de instellingen van uw televisie kunnen de weergegeven beelden en de informatie uitgesneden zijn.

### Het formaat van het digitale videosignaal selecteren als u de camera via een HDMI-kabel [HDMI] aansluit op een televisie (STYLUS-7020/μ-7020 alleen)

 SETUP ► HDMI

- ❗ "Camerabeelden weergeven op een televisie" (Blz. 41)

Submenu 2	Toepassing
480p	Beelden worden weergegeven in het formaat 480p.
720p	Beelden worden weergegeven in het formaat 720p.
1080i	Beelden worden weergegeven in het formaat 1080i.

- ❗ In de stand [1080i] heeft het formaat 1080i voorrang voor de HDMI-uitgang. Als deze instelling echter niet overeenkomt met de ingangsinstelling van de televisie, wordt het signaalformaat eerst gewijzigd naar 720p en vervolgens naar 480p. Voor meer details over het wijzigen van de ingangsinstelling van de televisie raadpleegt u de handleiding van de televisie.

### Batterijvermogen sparen tussen opnames [POWER SAVE]

 SETUP ► POWER SAVE

Submenu 2	Toepassing
OFF	Annuleert [POWER SAVE].
ON	Als de camera gedurende ongeveer 10 seconden niet wordt gebruikt, schakelt de monitor automatisch uit om de batterij te sparen.

#### Stand standby hernemen

Druk op een willekeurige knop of draai aan de functieknop.

### Camerageluiden uitschakelen [SILENT MODE]

 SILENT MODE

Submenu 1	Toepassing
OFF	Hierdoor worden de individuele instellingen voor [SOUND SETTINGS] geactiveerd.
ON	De elektronische geluiden (bedieningsgeluid, sluitergeluid, waarschuwingsgeluid) en de weergavegeluiden worden uitgeschakeld.

- ❗ [SOUND SETTINGS] (Blz. 38)

## Direct printen (PictBridge<sup>1</sup>)





Sluit u de camera aan op een voor PictBridge geschikte printer, dan kunt u beelden rechtstreeks printen zonder een computer te gebruiken. Om vast te stellen of uw printer wel of niet geschikt is voor PictBridge, raadpleegt u de handleiding van de printer.

<sup>1</sup> PictBridge is een norm voor het aansluiten van digitale camera's en printers van verschillende fabrikanten en voor het direct printen van foto's.

- ❗ De printstanden, het papierformaat en andere parameters die u met de camera kunt instellen, zijn afhankelijk van de gebruikte printer. Voor meer informatie raadpleegt u de handleiding van de printer.
- ❗ Voor meer details over de beschikbare papiertypes, het plaatsen van papier en het installeren van inktcassettes raadpleegt u de handleiding van de printer.

## Beelden printen met de standaardinstellingen van de printer [EASY PRINT]

### 1 Geef het beeld dat u wenst te printen, weer op de monitor.

- ❗ "Beelden bekijken" (Blz. 15)
- ❗ Het printen kan ook worden gestart terwijl de camera uitgeschakeld is. Als u stap 2 heeft uitgevoerd, gebruikt u   om [EASY PRINT] te selecteren, waarna u op de knop  drukt. Gebruik  om een beeld te selecteren, en druk op de knop .

### 2 Schakel de printer in en verbind de printer met de camera.

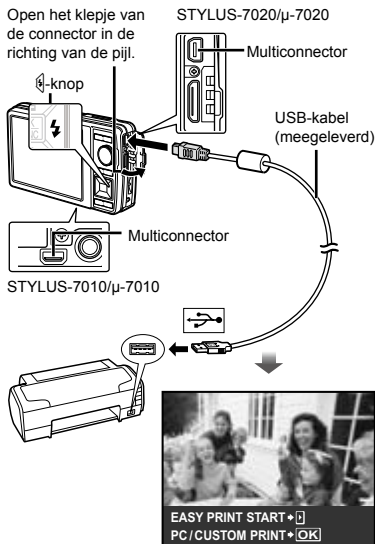

### 3 Druk op om het printen te starten.

### 4 Om een ander beeld te printen, gebruikt u om een beeld te selecteren, waarna u op de knop drukt.

#### Stoppen met printen



Als een geselecteerd beeld wordt weergegeven op de monitor, koppelt u de USB-kabel los van de camera en de printer.

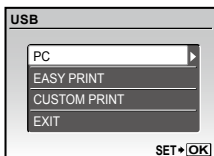

## De printerinstellingen wijzigen [CUSTOM PRINT]

- 1 Voer stap 1 en 2 voor [EASY PRINT] (Blz. 43) uit en druk op de knop .





- 2 Gebruik   om [CUSTOM PRINT] te selecteren en druk op de knop .

- 3 Gebruik   om de printfunctie te selecteren en druk op de knop .



Submenu 2	Toepassing
PRINT	Hiermee wordt het beeld geprint dat in stap 6 werd gekozen.
ALL PRINT	Hiermee worden alle beelden geprint die opgeslagen zijn in het interne geheugen of op het kaartje.
MULTI PRINT	Hiermee wordt een beeld verschillende keren op één pagina geprint. Er zijn verschillende indelingen mogelijk.
ALL INDEX	Hiermee wordt een index geprint van alle beelden die opgeslagen zijn in het interne geheugen of op het kaartje.
PRINT ORDER <sup>1)</sup>	Hiermee worden beelden geprint op basis van de printreserveringen op het kaartje.

<sup>1)</sup> [PRINT ORDER] is enkel beschikbaar als printreserveringen werden uitgevoerd. "Printreserveringen (DPOF)" (Blz. 46)

- 4 Gebruik   om [SIZE] (Submenu 3) te selecteren en druk op .

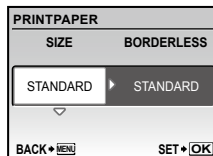
- ! Als het scherm [PRINTPAPER] niet wordt weergegeven, dan zijn de opties [SIZE], [BORDERLESS] en [PICS/SHEET] ingesteld op de standaardinstellingen van de printer.



- 5 Gebruik   om de instelling [BORDERLESS] of [PICS / SHEET] te selecteren en druk op de knop .

Submenu 4	Toepassing
OFF / ON <sup>1)</sup>	Het beeld wordt geprint met een rand ([OFF]). Het beeld wordt op het volledige papier geprint ([ON]).
(Het aantal beelden per blad is afhankelijk van de printer.)	Het aantal beelden per blad ([PICS / SHEET]) kan enkel worden gekozen als [MULTI PRINT] werd geselecteerd in stap 3.

- <sup>1)</sup> De beschikbare instellingen voor [BORDERLESS] zijn afhankelijk van de printer.

- ! Als [STANDARD] wordt geselecteerd in stap 4 en 5, wordt het beeld geprint met de standaardinstellingen van de printer.



**6** Gebruik om een beeld te selecteren.

**7** Druk op om een [SINGLEPRINT]-reservering voor het weergegeven beeld uit te voeren.  
Druk op om gedetailleerde printerinstellingen voor het actuele beeld uit te voeren.

**Gedetailleerde printerinstellingen uitvoeren**

① Gebruik om instellingen uit te voeren en druk op de knop .

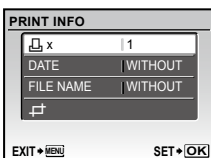

Submenu 5	Submenu 6	Toepassing
x	0 tot 10	Hiermee stelt u het aantal prints in.
DATE	WITH / WITHOUT	Als u [WITH] selecteert, worden de beelden met de datum geprint. Als u [WITHOUT] selecteert, worden de beelden zonder de datum geselecteerd.
FILE NAME	WITH / WITHOUT	Als u [WITH] selecteert, wordt de bestandsnaam op het beeld geprint. Als u [WITHOUT] selecteert, wordt de bestandsnaam niet op het beeld geprint.
	(Gaat naar het instelscherm.)	Hiermee wordt een deel van het beeld geselecteerd dat u wenst te printen.

**Een beeld uitsnijden ()**

① Gebruik de zoomknop om de grootte van het uitsnijdkader te bepalen, gebruik om het kader te verplaatsen en druk vervolgens op de knop .

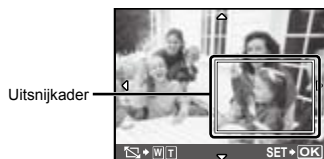

② Gebruik om [OK] te selecteren en druk op de knop .



**8** Herhaal indien nodig stap 6 en 7 om het te printen beeld te selecteren, voer de gewenste instellingen uit en kies [SINGLEPRINT].

**9** Druk op de knop .

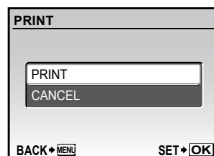

**10** Gebruik om [PRINT] te selecteren en druk op de knop .

- Het printen begint.
- Als [OPTION SET] is geselecteerd in de modus [ALL PRINT], wordt het scherm [PRINT INFO] weergegeven.
- Als het printen voltooid is, verschijnt [PRINT MODE SELECT].

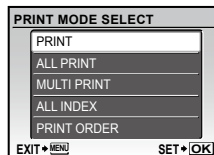

## Printen annuleren

- 1 Druk op de knop terwijl [TRANSFERRING] wordt weergegeven.
- 2 Selecteer [CANCEL] met en druk op de knop .

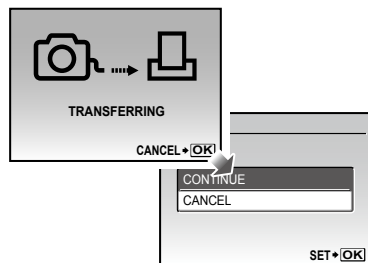

## 11 Druk op de knop MENU.

## 12 Als de melding [REMOVE USB CABLE] verschijnt, koppelt u de USB-kabel los tussen de camera en de printer.

## Printreserveringen (DPOF<sup>1</sup>)

Bij printreserveringen worden het aantal prints en de instelling voor het afdrucken van de datum opgeslagen in het kaartje op het kaartje. De prints kunnen op die manier eenvoudig worden gemaakt op een printer of in een fotospecialzaak die DPOF ondersteunt, want de printreserveringen op het kaartje kunnen zonder computer of camera worden gebruikt.

<sup>1</sup> DPOF is een standaard om automatische printinformatie van digitale camera's op te slaan.

- ! Printreserveringen kunnen enkel worden ingesteld voor de beelden op het kaartje. Plaats een kaartje met opgenomen beelden in de camera voor u printreserveringen maakt.
- ! Het is mogelijk dat DPOF-reserveringen die werden ingesteld met een andere DPOF-camera, met deze camera niet gewijzigd kunnen worden. Eventuele wijzigingen moet u dan aanbrengen met het oorspronkelijke apparaat. Als u nieuwe DPOF-reserveringen met deze camera maakt, worden de reserveringen gewist die met het andere apparaat werden gemaakt.
- ! DPOF-printreserveringen zijn mogelijk voor maximaal 999 beelden per kaartje.

## Enkel beeld reserveren

- 1 Zet de functieknop op en druk dan op de knop MENU om het hoofdmenu weer te geven.
- 2 Gebruik om [PRINT ORDER] te selecteren en druk op de knop .

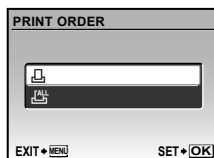

- 3 Gebruik om te selecteren en druk op de knop .

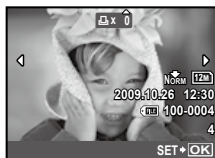

- 4 Gebruik om het beeld te selecteren waarvoor u printreserveringen wenst in te stellen. Gebruik om het aantal te selecteren. Druk op de knop .

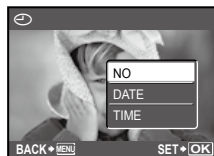

- 5 Gebruik om de schermoptie [☺] (datumafdruk) te selecteren en druk op de knop .

Submenu 2	Toepassing
NO	Hiermee wordt enkel het beeld geprint.
DATE	Hiermee wordt het beeld samen met de datum van fotograferen geprint.
TIME	Hiermee wordt het beeld samen met het tijdstip van fotograferen geprint.

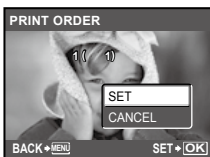

- 6 Gebruik om [SET] te selecteren en druk op de knop .

### ***Eén print reserveren voor elk beeld op het kaartje [ALL]***

- 1 Voer stap 1 en 2 uit van [☺] (Blz. 46).
- 2 Gebruik om [ALL] te selecteren en druk op de knop .
- 3 Voer stap 5 en 6 uit in [☺].

### ***Annuleren van alle printreserveringsgegevens***

- 1 Zet de functieknop op en druk dan op de knop MENU om het hoofdmenu weer te geven.
- 2 Gebruik om [PRINT ORDER] te selecteren en druk op de knop .

- 3 Gebruik om [☺] of [ALL] te selecteren en druk op de knop .

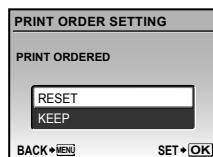

- 4 Gebruik om [RESET] te selecteren en druk op de knop .

### ***Annuleren van de printreserveringsgegevens van geselecteerde foto's***

- 1 Voer stap 1 en 2 uit van “Annuleren van alle printreserveringsgegevens” (Blz. 47).
  - 2 Gebruik om [☺] te selecteren en druk op de knop .
  - 3 Gebruik om [KEEP] te selecteren en druk op de knop .
  - 4 Gebruik om het beeld te selecteren met de printreservering die u wenst te annuleren. Gebruik om het aantal prints op “0” te zetten.
  - 5 Herhaal indien nodig stap 4 en druk op de knop als u klaar bent.
  - 6 Gebruik om de schermoptie [☺] (datumafdruk) te selecteren en druk op de knop .
- De instellingen worden toegepast op de resterende beelden met printreserveringen.
- 7 Gebruik om [SET] te selecteren en druk op de knop .

# OLYMPUS Master 2 gebruiken

## Systeemvereisten en installatie van OLYMPUS Master 2

Installeer de OLYMPUS Master 2 software aan de hand van de meegeleverde installatiegids.

## Camera aansluiten op een computer

### 1 Controleer of de camera uitgeschakeld is.

- De monitor is uitgeschakeld.
- De lens is ingeschoven.

### 2 Camera aansluiten op een computer.

- De camera wordt automatisch ingeschakeld.

Open het klepje van de connector in de richting van de pijl.

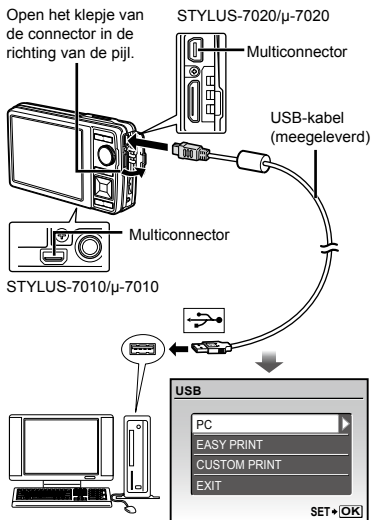

- ! Zoek de USB-poort aan de hand van de handleiding van uw computer.

### 3 Gebruik om [PC] te selecteren en druk op de knop .

- De computer detecteert de camera automatisch als nieuw apparaat wanneer de camera voor het eerst wordt aangesloten.

#### Windows

Als de computer de camera detecteert, verschijnt een melding om aan te geven dat de bewerking met succes werd voltooid. Bevestig de melding door op "OK" te klikken.

De computer herkent de camera nu als Removable Disk (verwisselbare schijf).

#### Macintosh

Als iPhoto gestart is, sluit u iPhoto af en start u OLYMPUS Master 2.

- ! Terwijl de camera aangesloten is op de computer, kunt u de fotofuncties niet gebruiken.
- ! De camera via een USB-hub op een computer aansluiten kan leiden tot instabiele werking.
- ! Als [MTP] ingesteld is voor het submenu dat verschijnt wanneer u op drukt nadat u [PC] heeft geselecteerd in stap 3, kunnen de beelden niet worden overgezet naar een computer met behulp van OLYMPUS Master 2.

## OLYMPUS Master 2 starten

### 1 Dubbelklik op het pictogram OLYMPUS Master 2.

#### Windows

verschijnt op het bureaublad.

#### Macintosh

verschijnt in de map OLYMPUS Master 2.

- Als de software is gestart, verschijnt een bladervenster.
- ! Als OLYMPUS Master 2 voor het eerst na de installatie wordt gestart, verschijnen de schermen "Default Settings" en "Registration". Ga te werk volgens de aanwijzingen op het scherm.



## **OLYMPUS Master 2 gebruiken**

Als OLYMPUS Master 2 wordt gestart, verschijnt een Quick Start-gebruiksaanwijzing op het scherm, zodat u zich vertrouwd kunt maken met de software. Als de Quick Start-gebruiksaanwijzing niet wordt weergegeven, klikt u op  in de werkbalk om de gebruiksaanwijzing op te roepen.



Voor meer informatie over het gebruik raadpleegt u de helpgids bij de software.

## **Beelden overzetten en opslaan zonder gebruik te maken van OLYMPUS Master 2**

Deze camera is compatibel met USB Mass Storage Class. U kunt de beeldgegevens naar uw computer overzetten en ze op uw computer opslaan terwijl de camera en de computer verbonden zijn.

### **Systeemeisen**

Windows : Windows 2000 Professional /  
XP Home Edition /  
XP Professional / Vista

Macintosh : Mac OS X v10.3 of een latere  
versie

- ❗ Als uw computer onder Windows Vista draait en als [MTP] is ingesteld voor het submenu dat verschijnt wanneer u op  drukt nadat u [PC] heeft geselecteerd in stap 3 van "De camera aansluiten op een computer" (Blz. 48), wordt de Windows Photo Gallery beschikbaar.
- ❗ Zelfs als een computer USB-poorten heeft, wordt de goede werking in de volgende gevallen toch niet gewaarborgd:
  - Computers met USB-poorten die geïnstalleerd zijn met behulp van een uitbreidingskaart enz.
  - Computers zonder een af fabriek geïnstalleerd besturingssysteem en zelfgebouwde computers.



# Handige tips

Als de camera niet werkt zoals verwacht of als er een foutmelding op het scherm verschijnt en u niet zeker weet wat u moet doen, raadpleegt u de volgende informatie om het probleem te verhelpen.

## Problemen oplossen

### Batterij

**"De camera werkt niet, zelfs als de batterij geplaatst is."**

- Plaats de opgeladen batterij in de juiste richting.  
"De batterij opladen" (Blz. 10), "De batterij en de xD-Picture Card" (afzonderlijk verkocht) in de camera plaatsen" (Blz. 11)
- De prestaties van de batterij kunnen tijdelijk lager liggen wegens de lage temperatuur. Neem de batterij uit de camera en warm ze op door ze een tijdje in uw zak te houden.

### Kaart / intern geheugen

**"Er verschijnt een foutmelding."**

"Foutmelding" (Blz. 51)

### Ontspanknop

**"Er wordt geen opname gemaakt als de ontspanknop wordt ingedrukt."**

- Zet de functieknop op een andere stand dan .
- Sluimerstand annuleren

Om de batterij te sparen gaat de camera automatisch naar de sluimerstand en wordt de monitor uitgeschakeld als de camera gedurende 3 minuten niet wordt bediend terwijl hij ingeschakeld is. Er wordt geen opname gemaakt in deze stand, zelfs niet als de ontspanknop helemaal wordt ingedrukt. Bedien de zoomknop of een andere knop om de camera uit de sluimerstand te halen, voordat u een foto maakt. Als er 12 minuten niks gebeurt met de camera, gaat deze automatisch uit. Druk op de **ON/OFF**-knop om de camera in te schakelen.

- Wacht tot  (flitser wordt opgeladen) niet meer knippert voordat u foto's maakt.
- Tijdens langdurig gebruik van de camera kan de interne temperatuur oplopen, wat ertoe kan leiden dat de camera automatisch wordt uitgeschakeld. Als dit gebeurt, verwijder dan de batterij uit de camera en wacht tot de camera voldoende is afgekoeld. De externe temperatuur van de camera kan ook oplopen tijdens het gebruik, dit is echter normaal en wijst niet op een storing.

### Monitor

**"Het beeld op de monitor is moeilijk te zien."**

- Er kan condensatie<sup>1</sup> in de monitor opgetreden zijn. Schakel de camera uit, wacht tot de camera zich aangepast heeft aan de omgevingstemperatuur en droog is voor u foto's neemt.  
<sup>1</sup> Er kunnen zich dauwdruppeltjes vormen in de camera als hij plots van een koude plaats naar een warme, vochtige ruimte wordt verplaatst.

**"Verticale lijnen op het scherm."**

- Er kunnen verticale lijnen op het scherm verschijnen als de camera bij helder weer op een zeer helder onderwerp wordt gericht. De lijnen verschijnen echter niet in het uiteindelijke stilstaande beeld.

**"Het licht wordt in de foto gevangen."**

- Als u een foto neemt in donkere situaties, kunnen er weerkaatsingen van de flitser zichtbaar zijn op het stof in de lucht.

### Functie Datum en tijd

**"De instellingen voor datum en tijd keren terug naar de standaardinstelling."**

- Als de batterij gedurende ongeveer 3 dagen<sup>2</sup> uit de camera wordt gehaald, keren de instellingen voor de datum en de tijd terug naar de standaardinstellingen en moet u deze informatie dus opnieuw instellen.  
<sup>2</sup> De tijdsduur voor de instelling voor datum en tijd terugkeert naar de standaardinstelling, is afhankelijk van de oplaadtoestand van de batterij.

"Datum en tijd instellen" (Blz. 13)















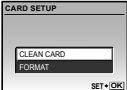



### Overige

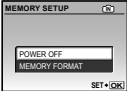





**"Tijdens het fotograferen is er een geluid hoorbaar in de camera."**

- Het is mogelijk dat de lens geluid maakt, zelfs wanneer u de camera niet bedient. Dit komt doordat de automatische scherpfunctie actief is en de camera klaar is om een foto te nemen.

## Foutmelding

- ! Als één van de volgende meldingen op de monitor verschijnt, probeert u de aangegeven oplossing uit.

Foutmelding	Oplossing
 <b>CARD ERROR</b>	<b>Probleem met het kaartje</b> Steek een nieuw kaartje in de camera.
 <b>WRITE PROTECT</b>	<b>Probleem met het kaartje</b> Gebruik een computer om de instelling alleen-lezen op te heffen.
 <b>MEMORY FULL</b>	<b>Probleem met het interne geheugen</b> <ul style="list-style-type: none"> <li>Plaats een geheugenkaart.</li> <li>Wis ongewenste beelden.<sup>1</sup></li> </ul>
 <b>CARD FULL</b>	<b>Probleem met het kaartje</b> <ul style="list-style-type: none"> <li>Vervang het kaartje.</li> <li>Wis ongewenste beelden.<sup>1</sup></li> </ul>
	<b>Probleem met het kaartje</b> <ul style="list-style-type: none"> <li>Gebruik  om [CLEAN CARD] te selecteren en druk op de knop . Neem het kaartje uit de camera, veeg het contactvlak (Biz. 56) schoon met een zachte, droge doek en steek het kaartje opnieuw in de camera.</li> <li>Gebruik  om [FORMAT] te selecteren en druk op de knop . Gebruik daarna  om [YES] te selecteren en druk op de knop .</li> </ul>
	<b>Probleem met het interne geheugen</b> Gebruik  om [MEMORY FORMAT] te selecteren en druk op de knop  . Gebruik daarna  om [YES] te selecteren en druk op de knop  .
 <b>NO PICTURE</b>	<b>Probleem met het interne geheugen / kaartje</b> Neem foto's voor u ze bekijkt.
 <b>PICTURE ERROR</b>	<b>Probleem met het geselecteerde beeld</b> Gebruik retoucheringsoftware om het beeld op een computer te bekijken. Als u het beeld nog steeds niet kunt bekijken, is het beeldbestand beschadigd.
 <b>THE IMAGE CANNOT BE EDITED</b>	<b>Probleem met het geselecteerde beeld</b> Gebruik retoucheringsoftware om het beeld op een computer te bewerken.
 <b>CARD-COVER OPEN</b>	<b>Bedieningsprobleem</b> Sluit het klepje van het batterijcompartiment / het kaartje.

Foutmelding	Oplossing
 <b>BATTERY EMPTY</b>	<b>Probleem met de batterij</b> Laad de batterij op.
 <b>NO CONNECTION</b>	<b>Verbindingsprobleem</b> Sluit de camera op de juiste wijze aan op de computer of printer.
 <b>NO PAPER</b>	<b>Printerprobleem</b> Leg papier in de printer.
 <b>NO INK</b>	<b>Printerprobleem</b> Plaats een verse inktpatroon in de printer.
 <b>JAMMED</b>	<b>Printerprobleem</b> Haal het papier dat de printer blokkeert uit de printer.
<b>SETTINGS CHANGED</b> <sup>3</sup>	<b>Printerprobleem</b> Keer terug naar een toestand waarin de printer kan worden gebruikt.
 <b>PRINT ERROR</b>	<b>Printerprobleem</b> Schakel de camera en de printer uit, controleer of er problemen met de printer zijn en schakel de stroomtoevoer weer in.
 <b>CANNOT PRINT</b> <sup>4</sup>	<b>Probleem met het geselecteerde beeld</b> Gebruik een computer om de foto's te printen.

<sup>1</sup> Breng belangrijke beelden over naar een computer voordat u beelden gaat wissen.

<sup>2</sup> Alle gegevens worden gewist.

<sup>3</sup> Dit bericht verschijnt bijvoorbeeld als de papierlade van de printer werd verwijderd. Bedien de printer niet terwijl u instellingen op de camera maakt.

<sup>4</sup> Deze camera kan beelden die met een andere camera werden gemaakt, niet altijd printen.

## Fotografeertips

Als u niet zeker weet hoe u de gewenste foto kunt maken, raadpleegt u de volgende informatie.

### Scherpstellen



#### “Scherpstellen op het onderwerp“

- Een foto maken van een onderwerp dat niet in het midden van het scherm staat.

Nadat u heeft scherpgesteld op een object dat zich op dezelfde afstand als het onderwerp bevindt, kadreert u de opname en maakt u de foto.

“De ontspanknop half indrukken” (Blz. 14)

- Zet [AF MODE] (Blz. 27) op [IESP]
- Een foto nemen in de stand [AF TRACKING] (Blz. 18, 27).

De camera volgt het onderwerp automatisch om hierop continu scherp te stellen.

- Een foto maken van onderwerpen waarop moeilijk automatisch kan worden scherpgesteld.

In de volgende gevallen stelt u scherp op een object (door de ontspanknop half in te drukken) met hoog contrast op dezelfde afstand van het onderwerp, waarna u de foto kadreert en de opname maakt.

Onderwerpen met weinig contrast

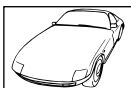

Als zeer heldere onderwerpen in het midden van het scherm staan



Object zonder verticale lijnen<sup>11</sup>

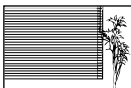

<sup>11</sup> U kunt de opname ook kaderen door de camera verticaal te houden om scherp te stellen, waarna u terugkeert naar de horizontale positie om de foto te nemen.

Objecten op verschillende afstand



Snel bewegend onderwerp

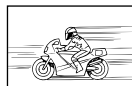

Als het onderwerp niet in het midden van het beeld staat



### Cameratrilling



#### “Foto's nemen zonder cameratrilling“

- Maak foto's met [IMAGE STABILIZER] (Blz. 28)

Als een foto wordt genomen van een onderwerp in de schaduw, verschuift de CCD<sup>11</sup> om cameratrilling te compenseren, zelfs als de ISO-gevoeligheid niet werd verhoogd. Deze functie is ook interessant als u foto's wenst te nemen bij een sterk vergrotende zoominstelling.

<sup>11</sup> Een apparaat dat licht vangt via de cameralenzen en omzet in elektrische signalen.

- Films opnemen met [DIS MOVIE MODE] (Blz. 28)
- Foto's maken met [~~S~~ SPORT] in de stand **SCN** (Blz. 29)

De stand [~~S~~ SPORT] werkt met een korte sluitertijd en kan de cameraonscherpte van een bewegend onderwerp verminderen.

- Foto's maken met hoge ISO-gevoeligheid

Als u een hoge ISO-gevoeligheid selecteert, kunt u foto's nemen met een hoge sluitertijd, zelfs op plaatsen waar u geen flitser mag gebruiken.

[ISO] (Blz 26)

## Belichting (helderheid)



### “Beelden maken met de juiste helderheid“

#### • Foto's maken van een onderwerp in tegenlicht

Een gezicht dat zich in tegenlicht bevindt, wordt opgehelderd.

[SHADOW ADJ] (Blz. 22, 28)

#### • Foto's maken met [FACE DETECT] voor [AF MODE] (Blz. 27)

De juiste belichting wordt verkregen voor een gezicht dat zich in tegenlicht bevindt, en het gezicht wordt opgehelderd.

#### • Foto's maken met [ ] voor [ESP/ ] (Blz. 27)

De helderheid wordt afgesteld op een onderwerp in het midden van het scherm en het beeld wordt niet beïnvloed door tegenlicht.

#### • Foto's maken met [ ] (FILL IN) (Blz. 19) flitser

Een onderwerp dat zich in tegenlicht bevindt, wordt opgehelderd.

#### • Foto's maken van een wit strand of een sneeuwlandschap

Kies de stand [ ] BEACH & SNOW (Blz.29)

#### • Foto's maken met belichtingscorrectie (Blz.20)

Regel de helderheid bij terwijl u het scherm bekijkt om de foto te maken. Als u foto's maakt van witte onderwerpen (bijv. sneeuw), zijn de beelden meestal donkerder dan het eigenlijke onderwerp. Gebruik de knop [ ] om in de positieve richting (+) bij te regelen, zodat de witte tinten overeenkomen met de realiteit.

Als u foto's neemt van zwarte onderwerpen, regelt u bij in de negatieve richting (-).

## Kleurschakering



### “Foto's maken die natuurlijke kleuren weergeven“

#### • Foto's maken door [WB] te selecteren (Blz. 26)

In de meeste omgevingen kunt u normaal gesproken de beste resultaten verkrijgen in de instelling [AUTO], maar voor sommige onderwerpen kunt u experimenteren met andere instellingen. (Dit geldt bijvoorbeeld voor een zonnenscherm bij heldere hemel, gemengde natuurlijke en kunstmatige lichtinstellingen enz.)

## Beeldkwaliteit



### “Scherpere foto's maken“

#### • Foto's maken met de optische zoom

Gebruik [DIGITAL ZOOM] (Blz. 27) niet om foto's te maken.

#### • Foto's maken met lage ISO-gevoeligheid

Als de foto met een hoge ISO-gevoeligheid wordt gemaakt, kan er ruis optreden (kleine gekleurde punten en ongelijkmatige kleuren die niet in het oorspronkelijk beeld voorkomen) en kan het beeld er korrelig uitzien.

[ISO] (Blz 26)

## Panorama



### “Beelden maken zodat foto's probleemloos aan elkaar worden gelast“

#### • Een tip om panoramafoto's te maken

Als u foto's maakt door de camera in het midden te scharnieren, zal het beeld niet verschuiven. Als u foto's maakt van dichtbijgelegen onderwerpen, kunt u het beste met het lensuiteinde in het midden scharnieren om goede resultaten te krijgen.

[ ] PANORAMA (Blz. 30)

## Batterijen



### “Batterijen langer laten meegaan“

#### • Vermijd een van de volgende handelingen wanneer u geen foto's maakt, want hierdoor kan de batterijvoeding uitgeput raken.

- De ontspanknop herhaaldelijk half indrukken
- De zoom herhaaldelijk gebruiken

#### • Zet [POWER SAVE] (Blz. 42) op [ON]

### Beelden weergeven



#### “Beelden in het interne geheugen of op het kaartje weergeven”

- **Verwijder het kaartje wanneer u beelden bekijkt uit het interne geheugen.**
  - “De batterij en de xD-Picture Card™ (afzonderlijk verkocht) in de camera plaatsen” (Blz. 11)
  - “Het microSD-kaartje / microSDHC-kaartje gebruiken (afzonderlijk verkocht)” (Blz. 12)

#### “Beelden met hoge beeldkwaliteit bekijken op een HD-televisie” (STYLUS-7020 / $\mu$ -7020 alleen)

- **Sluit de camera op de televisie aan met behulp van een HDMI-kabel (in de handel verkrijgbaar)**
  - “Camerabeelden weergeven op een televisie” (Blz. 41)
  - “Het formaat van het digitale videosignaal selecteren als u de camera via een HDMI-kabel [HDMI] aansluit op een televisie” (Blz. 42)

### Bewerken



#### “Het geluid wissen dat bij een stilstaand beeld werd opgenomen”

- **Neem stilte op in plaats van het geluid wanneer u het beeld weergeeft**

[🔇] (Geluid toevoegen aan stilstaande beelden)  
(Blz. 36)

## Onderhoud van de camera

### Camerahuis

- Wrijf deze voorzichtig schoon met een zachte doek. Is de camera erg vuil, dan dompelt u de doek in een mild sopje en wringt u de doek goed uit. Wrijf de camera met de vochtige doek goed af en droog hem vervolgens met een droge doek. Als u de camera op het strand heeft gebruikt, dan wrijft u hem schoon met een in schoon water gedompelde en goed uitgewrongen doek.

### Monitor

- Wrijf deze voorzichtig schoon met een zachte doek.

### Lens

- Verwijder stof van de lens met een in de handel verkrijgbaar blaaskwastje en wrijf de lens vervolgens met een lensreinigingsmiddel voorzichtig schoon.

### Batterij / laadapparaat

- Wrijf deze voorzichtig schoon met een zachte, droge doek.
  - ! Gebruik geen sterke oplosmiddelen zoals benzeen of alcohol of met chemicaliën behandelde reinigingsdoekjes.
  - ! Laat u de camera met een vuile lens liggen, dan kan schimmelvorming op de lens optreden.

## Opslag

- Indien de camera voor langere tijd opgeborgen wordt, haalt u de batterijen, de lichtnetadapter en het kaartje uit de camera en bergt u de camera op in een koele, droge ruimte die goed geventileerd is.
- Plaats de batterij van tijd tot tijd in de camera en controleer de functies van de camera.
  - ! Laat de camera niet achter op plaatsen waar met chemicaliën wordt gewerkt, omdat dan corrosie kan ontstaan.

## Batterij en laadapparaat

- Deze camera gebruikt één lithium-ionbatterij (LI-42B / LI-40B) van Olympus. Er kunnen geen andere typen batterijen gebruikt worden.
  - ! **OPGELET:**  
Er bestaat ontploffingsgevaar als de batterij wordt vervangen door een verkeerd type batterij. Neem de instructies in acht voor het weggooien van de gebruikte batterij. "Voorzorgsmaatregelen bij de omgang met batterijen" (Blz. 61)
- De door de camera verbruikte hoeveelheid energie is sterk afhankelijk van de gebruikte functies.
- Bij omstandigheden zoals die hieronder beschreven zijn, wordt continu energie verbruikt en raakt de batterij snel leeg.
  - Door veelvuldig te zoomen.
  - Door in de stand Fotograferen herhaaldelijk automatisch scherp te stellen door de ontspanknop half in te drukken.
  - Door gedurende lange tijd een foto weer te geven op de monitor.
  - Als de camera aangesloten is op een computer of op een printer.
- Als een lege batterij gebruikt wordt, bestaat het gevaar dat de camera uitgeschakeld wordt zonder dat een waarschuwing voor de ladingstoestand gegeven wordt.
- Op het moment van aanschaf is de batterij niet volledig opgeladen. Laad de batterij voor gebruik volledig op met het laadapparaat LI-41C / LI-40C.
- De bijgeleverde oplaadbare batterij heeft ongeveer 2 uur nodig om op te laden (afhankelijk van het gebruik).
- De meegeleverde LI-41C batterijlader wordt enkel gebruikt voor LI-42B- / LI-40B-batterijen. Laad geen andere batterijen op met de meegeleverde batterijlader. Hierdoor zou de batterij kunnen ontploffen, lekken, oververhit raken of ontbranden.
- Voor een batterijlader met rechtstreekse stekker: Deze voedingseenheid moet correct geplaatst zijn in verticale positie of op een vloersteen.

## Een lichtnetadapter gebruiken (STYLUS-7020 / $\mu$ -7020 alleen)

Een lichtnetadapter is praktisch bij het uitvoeren van tijdrovende taken zoals het downloaden van beelden naar een computer of het lang achtereen doorgaan met het vertonen van een diashow. Als u een lichtnetadapter voor deze camera wenst te gebruiken, is de multi-adapterkabel (CB-MA1 of CB-MA3 / afzonderlijk verkocht) vereist. Gebruik geen andere lichtnetadapters voor deze camera.

## Uw laadapparaat en lichtnetadapter in het buitenland gebruiken

- Het laadapparaat en de lichtnetadapter kunnen in de meeste elektrische bronnen thuis worden gebruikt binnen het bereik van 100 V tot 240 V AC (50 / 60 Hz), over de hele wereld. Stopcontacten hebben echter een verschillende vorm in verschillende landen of regio's. Daarom heeft u voor het laadapparaat en de lichtnetadapter eventueel een verloopstuk nodig. Vraag naar de details bij uw plaatselijke elektriciteitszaak of reisagentschap.
- Gebruik geen spanningsomvormers voor op reis, omdat deze uw laadapparaat en lichtnetadapter kunnen beschadigen.

## Gebruik van een xD-Picture Card

Een kaartje (en ook het interne geheugen) is vergelijkbaar met de film in een filmcamera. De opgenomen beelden (gegevens) kunnen worden gewist en ze kunnen ook worden geretoucheerd op de computer. Kaartjes kunnen uit de camera worden gehaald en verwisseld, maar dit is niet mogelijk met het interne geheugen. Als u kaartjes van grotere capaciteit gebruikt, kunt u meer beelden maken.



⚠ Raak de contactpunten niet direct aan.

**Kaartjes die geschikt zijn voor deze camera**  
xD-Picture Card (16 MB tot 2 GB)  
(Type H / M / M+ standaard)

## Gebruik van een nieuw kaartje

Voor u een kaartje van een ander merk dan Olympus gebruikt, of een kaartje dat voor andere doeleinden werd gebruikt met een computer of een ander apparaat, gebruikt u [MEMORY FORMAT] / [FORMAT] (Blz. 37) om het kaartje te formatteren.

## De opslaglocatie van de beelden controleren

De indicator voor het actuele geheugen geeft aan of het interne geheugen dan wel het kaartje wordt gebruikt voor fotograferen en weergeven.

## Indicator voor actueel geheugen

- ☑: Het interne geheugen wordt gebruikt
- ☐: Het kaartje wordt gebruikt

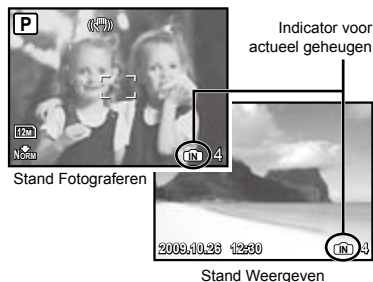

⚠ Zelfs als [MEMORY FORMAT] / [FORMAT], [ERASE], [SEL. IMAGE] of [ALL ERASE] wordt uitgevoerd, worden de gegevens op het kaartje niet volledig gewist. Als u het kaartje wenst weg te gooien, dient u het kaartje te beschadigen, zodat uw persoonlijke gegevens niet kunnen worden misbruikt.

## Lezen van en opnemen op het kaartje

Open het klepje van het batterijcompartiment / het kaartje nooit en verwijder nooit de USB-kabel terwijl de camera gegevens leest of schrijft, wat wordt aangegeven doordat de indicatie-LED Dataverkeer knippert. Hierdoor worden niet alleen de beeldgegevens beschadigd, maar kan het interne geheugen of het kaartje ook onbruikbaar worden.

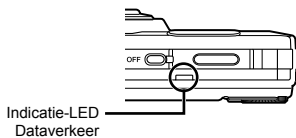



**Aantal beelden dat kan worden opgeslagen (stilstandende beelden) / continue opnametijd (videobeelden) in het interne geheugen en op de xD-Picture Card**

**Stilstandende beelden**

IMAGE SIZE	COMPRES- SION	Aantal stilstandende beelden dat kan worden opgeslagen							
		Intern geheugen				Een xD-Picture Card van 1 GB gebruiken			
		STYLUS-7020/ μ-7020		STYLUS-7010/ μ-7010		STYLUS-7020/ μ-7020		STYLUS-7010/ μ-7010	
		Met geluid	Zonder geluid	Met geluid	Zonder geluid	Met geluid	Zonder geluid	Met geluid	Zonder geluid
12M 3968×2976	FINE	2	2	6	6	173	174	173	174
	NORM	5	5	12	12	340	343	340	343
5M 2560×1920	FINE	6	6	14	14	404	410	404	410
	NORM	11	12	27	28	770	789	770	789
3M 2048×1536	FINE	9	9	22	22	615	627	615	627
	NORM	17	18	41	42	1.142	1.184	1.142	1.184
2M 1600×1200	FINE	14	15	34	35	954	984	954	984
	NORM	26	28	62	65	1.728	1.827	1.728	1.827
1M 1280×960	FINE	21	22	50	52	1.390	1.453	1.390	1.453
	NORM	36	39	85	92	2.369	2.558	2.369	2.558
VGA 640×480	FINE	75	89	177	209	4.920	5.814	4.920	5.814
	NORM	122	163	287	383	7.995	10.660	7.995	10.660
16:9 <sup>1)</sup> 3968×2232	FINE	3	3	–	–	230	231	–	–
	NORM	6	6	–	–	447	453	–	–
8:9 <sup>2)</sup> 1920×1080	FINE	13	14	32	33	900	927	900	927
	NORM	24	25	57	60	1.599	1.683	1.599	1.683

<sup>1)</sup> Dit menu is alleen beschikbaar voor STYLUS-7020/μ-7020.

<sup>2)</sup> [16:9] wordt weergegeven in STYLUS-7010/μ-7010.

**Video's**

IMAGE SIZE	FRAME RATE	Continue opnametijd		
		Intern geheugen		Een xD-Picture Card van 1 GB gebruiken
		STYLUS-7020/ μ-7020	STYLUS-7010/ μ-7010	STYLUS-7020/μ-7020 STYLUS-7010/μ-7010
		Met geluid		With sound
VGA 640×480	30P	8 sec.	20 sec.	9 min. 25 sec.*
	15P	17 sec.	40 sec.	18 min. 44 sec.
QVGA 320×240	30P	23 sec.	54 sec.	25 min. 26 sec.
	15P	46 sec.	1 min. 48 sec.	50 min. 7 sec.

\* Als u een xD-Picture Card van het type M of standaard gebruikt, bedraagt de maximale lengte 40 seconden.

! Eén film is maximaal 2 GB groot, ongeacht de capaciteit van het kaartje.

**Het aantal foto's dat gemaakt kan worden, verhogen**

Sluit de camera aan op een computer of een ander apparaat om belangrijke beelden op te slaan, waarna u de beelden in het interne geheugen of op het kaartje kunt wissen.

[ERASE] (Blz. 16), [SEL. IMAGE] (Blz. 36), [ALL ERASE] (Blz. 36), [MEMORY FORMAT] / [FORMAT] (Blz. 37)

## De microSD-koppeling gebruiken

- ! Gebruik de meegeleverde microSD-koppeling niet met digitale camera's van Olympus die deze koppeling niet ondersteunen. Gebruik deze koppeling niet met digitale camera's van een ander merk, met computers, printers en andere apparaten die xD-Picture Card-media ondersteunen. Hierdoor zouden de beelden beschadigd kunnen raken en / of kan het apparaat defect raken.
- ! Als het microSD-kaartje niet kan worden uitgenomen, mag u geen geweld gebruiken. Neem contact op met een geautoriseerde dealer / geautoriseerd servicecentrum.

### Kaartjes die geschikt zijn voor deze camera microSD-kaartje / microSDHC-kaartje

- ! Een lijst met de geteste microSD-kaartjes vindt u op onze website (<http://www.olympus.com/>).

### Beelden verzenden

U kunt beelden naar een computer of een voor PictBridge geschikte printer verzenden met behulp van de USB-kabel die bij de camera is geleverd.

Als u gegevens naar andere apparaten wenst te verzenden, dient u de microSD-koppeling van de camera te verwijderen en gebruikt u een in de handel verkrijgbare adapter voor microSD-kaartjes.

### Voorzorgsmaatregelen voor gebruik

Raak het contactvlak van de microSD-koppeling of van het microSD-kaartje niet aan. Hierdoor kunnen de beelden onleesbaar worden. Als u vingerafdrukken of vlekken op het contactvlak ziet, veegt u het contactvlak af met een zachte, droge doek.

## VEILIGHEIDSMATREGELEN

	<b>LET OP</b> GEVAAR VOOR ELEKTRISCHE SCHOK NIET OPENEN	
LET OP: OM HET GEVAAR VOOR ELEKTRISCHE SCHOKKEN TE VOORKOMEN, MAG DE BEHUIJING (OF ACHTERKANT) NIET VERWIJDERD WORDEN. IN DE CAMERA BEVINDEN ZICH GEEN ONDERDELEN WAARAAN U ONDERHOUD KUNT VERRICHTEN. LAAT DAT OVER AAN ERKENDE SERVICETECHNICI VAN OLYMPUS.		



Een driehoek met daarin een uitroepteken vestigt uw aandacht op belangrijke aanwijzingen in de bij deze camera geleverde documentatie ten aanzien van de bediening en het onderhoud ervan.



GEVAAR

Gebruikt u deze camera zonder acht te slaan op de onder dit symbool verstrekte informatie, dan kan dat ernstige letsels of de dood tot gevolg hebben.



WAARSCHUWING

Gebruikt u deze camera zonder acht te slaan op de onder dit symbool verstrekte informatie, dan kan dat letsels of de dood tot gevolg hebben.



LET OP

Gebruikt u deze camera zonder acht te slaan op de onder dit symbool verstrekte informatie, dan kan dat licht persoonlijk letsel, schade aan apparatuur of het verlies van waardevolle gegevens tot gevolg hebben.

**WAARSCHUWING !**  
**STEL DE CAMERA, OM GEVAAR VOOR BRAND OF ELEKTRISCHE SCHOK TE VOORKOMEN, NOOIT BLOOT AAN WATER, GEBRUIK DE CAMERA OOK NIET IN OMGEVINGEN MET ZEER HOGE VOCHTIGHEID EN DEMONTEER HEM NIET.**

## Algemene voorzorgsmaatregelen

**Lees alle gebruiksaanwijzingen** – Lees, voordat u het apparaat gaat gebruiken, alle gebruiksaanwijzingen. Bewaar alle gebruiksaanwijzingen en documentatie om deze later nog eens te kunnen raadplegen.

**Reinigen** – Trek voordat u het apparaat gaat reinigen altijd eerst de stekker uit het stopcontact. Gebruik uitsluitend een vochtige doek om het apparaat te reinigen. Gebruik nooit vloeibare of aerosole reinigingsmiddelen of welk soort organische oplosmiddel dan ook, om het apparaat te reinigen.

**Accessoires** – Gebruik voor uw veiligheid en om beschadigingen aan dit product te voorkomen, uitsluitend de door Olympus aanbevolen accessoires.

**Water en vocht** – Voor de voorzorgsmaatregelen bij het gebruik van weerbestendig uitgevoerde producten raadpleegt u de desbetreffende paragrafen over de weerbestendigheid.

**Plaats van opstelling** – Bevestig het product op een statief, standaard of beugel om beschadigingen te voorkomen.

**Elektrische voedingsbron** – Sluit de camera uitsluitend aan op de in de technische gegevens beschreven elektrische voedingsbron.

**Bliksem** – Als u tijdens een onweer de lichtnetadapter gebruikt, dient u deze onmiddellijk uit het stopcontact te verwijderen.

**Vreemde voorwerpen** – Steek om persoonlijke letsel te voorkomen, nooit een metalen voorwerp in de camera.

**Hitte** – Gebruik of berg de camera nooit op in de buurt van een warmtebron zoals een radiator, verwarmingsrooster, kachel of enig ander apparaat of toestel dat warmte ontwikkelt, met inbegrip van stereo-versterkers.

## Hanteren van de camera

### WAARSCHUWING

- **Gebruik de camera niet in de buurt van brandbare of explosieve gassen.**
- **Gebruik de flitser en LED nooit bij personen (zuigelingen, kleine kinderen, enz.) die zich dichtbij bevinden.**
  - U moet zich minimaal op 1 m afstand van de gezichten van de te fotograferen personen bevinden. Het te dicht bij de ogen van de te fotograferen personen flitsen kan tijdelijk gezichtsverlies veroorzaken.
- **Houd de camera uit de buurt van kleine kinderen en zuigelingen.**
  - Gebruik en berg de camera altijd op buiten het bereik van kleine kinderen en zuigelingen omdat anders de volgende gevaarlijke situaties kunnen ontstaan die ernstig letsel kunnen veroorzaken:
    - Verward raken in de riem van de camera, wat verstikking tot gevolg kan hebben.
    - Per ongeluk inslikken van de batterijen, kaartjes of andere kleine onderdelen.
    - Per ongeluk ontsteken van de flitser terwijl ze in de flitser kijken of vlak voor de ogen van andere kinderen.
    - Per ongeluk een letsel oplopen door bewegende delen van de camera.
- **Kijk met de camera niet recht in de zon of in het licht van sterke lichtbronnen.**
- **Gebruik en berg de camera niet op in stoffige of vochtige ruimten.**
- **Dek de flitser, op het moment dat die ontsteekt, niet af met uw hand.**
- **Steek niets anders dan het microSD-kaartje in de microSD-koppeling.**  
Deze koppeling is uitsluitend bedoeld voor microSD-kaartjes. Andere soorten kaartjes kunnen niet worden geplaatst.
- **Steek niets anders dan een xD-Picture Card of de microSD-koppeling in de camera.**  
Als u een kaartje per vergissing plaatst, bijvoorbeeld een microSD-kaartje, mag u geen geweld uitoefenen. Neem contact op met een geautoriseerde dealer / geautoriseerd servicecentrum.

## LET OP

- **Bespeurt u in de buurt van de camera ongewone geuren, vreemde geluiden of rook, gebruik de camera dan onmiddellijk niet meer.**
  - Haal de batterij niet met de blote hand uit de camera. Hierdoor zou u een brand kunnen veroorzaken of uw handen kunnen verbranden.
- **Gebruik de camera niet met natte handen.**
- **Laat de camera nooit achter op plaatsen waar deze aan extreem hoge temperaturen kan worden blootgesteld.**
  - Doet u dat toch, dan kan daardoor de kwaliteit van bepaalde onderdelen achteruit gaan en in sommige gevallen zelfs brand worden veroorzaakt. Gebruik het laadapparaat of de lichtnetadapter niet als deze is afgedekt (bijvoorbeeld met een deken). Hierdoor kan oververhitting en uiteindelijk zelfs brand ontstaan.
- **Behandel de camera met zorg om te voorkomen dat u verbrandingen oploopt.**
  - In de camera zitten metalen onderdelen. Oververhitting kan verbranding veroorzaken. Let daarom op het volgende:
    - Gebruikt u de camera lang achtereen, dan kan hij heet worden. Hanteert u de camera in deze toestand, dan kan dat een verbranding veroorzaken.
    - Op plaatsen waar extreem lage temperaturen kunnen optreden, kan de temperatuur van het camerahuis lager worden dan de omgevingstemperatuur. Draag waar mogelijk handschoenen als u de camera bij lage temperaturen hanteert.
- **Wees voorzichtig met de camerariem.**
  - Let op de camerariem terwijl u de camera met u meedraagt. De riem kan achter een vreemd voorwerp blijven haken en zo ernstige schade veroorzaken.

## Vorzorgsmaatregelen bij de omgang met batterijen

**Volg onderstaande belangrijke richtlijnen op om te voorkomen dat batterijen gaan lekken, oververhit raken, ontbranden, exploderen of elektrische schokken of verbrandingen veroorzaken.**

## GEVAAR

- De camera gebruikt een door Olympus voorgeschreven lithium-ionbatterij. Laad de batterij op met het voorgeschreven laadapparaat. Gebruik geen andere laadapparaten.
- Probeer nooit batterijen te verhitten en gooi ze ook niet in het vuur.
- Tref voorzorgsmaatregelen bij het vervoeren of opbergen van batterijen om te voorkomen dat ze in aanraking komen met metalen objecten, zoals sieraden, pennen, paperclips, enzovoort.

- Berg batterijen nooit op op plaatsen waar ze blootgesteld kunnen worden aan direct zonlicht of aan hoge temperaturen, zoals in een afgesloten auto in de zon, in de buurt van warmtebronnen, enzovoort.
- Volg altijd alle aanwijzingen met betrekking tot het gebruik van batterijen zorgvuldig op, om te voorkomen dat de batterijen gaan lekken of de contacten ervan beschadigd raken. Probeer nooit batterijen te demonteren, te veranderen, te solderen, enz.
- Is batterijvloeistof in uw ogen terecht gekomen, spoel uw ogen dan onmiddellijk overvloedig met schoon, stromend water en raadpleeg onmiddellijk een arts.
- Berg batterijen altijd op buiten het bereik van kleine kinderen. Heeft een kind per ongeluk een batterij doorgeslikt, raadpleeg dan onmiddellijk een arts.

## WAARSCHUWING

- Houd batterijen altijd droog.
- Gebruik om te voorkomen dat batterijen gaan lekken, oververhit raken, brand veroorzaken of exploderen, uitsluitend het voor dit product aanbevolen type batterijen.
- Plaats de batterijen voorzichtig, zoals beschreven in de gebruiksaanwijzing, in de camera.
- Indien de oplaadbare batterijen niet binnen de vastgestelde tijd opgeladen zijn, laad de batterijen dan niet verder op en gebruik ze niet meer.
- Gebruik geen batterij die gebarsten of gebroken is.
- Is een batterij gaan lekken, verkleurd of vervormd, of gedraagt de batterij zich op een of andere manier afwijkend, gebruik de camera dan niet meer.
- Als er batterijvloeistof op uw kleding terecht is gekomen, trek het kledingstuk dan uit en spoel het onmiddellijk met schoon, stromend, koud water. Raadpleeg onmiddellijk een arts wanneer de vloeistof met uw huid in aanraking is gekomen.
- Stel batterijen nooit bloot aan zware schokken of ononderbroken trillingen.

## LET OP

- Controleer de batterij voor het opladen altijd op lekkage, verkleuringen, vervormingen of andere afwijkingen.
- Tijdens langdurig gebruik kunnen de batterijen heet worden. Verwijder de batterij nooit onmiddellijk na gebruik van de camera om kleine brandwonden te voorkomen.
- Denkt u de camera langere tijd achtereen niet te gebruiken, haal de batterijen er dan uit.

## Let op de werkomgeving

- Laat de camera, ter bescherming van de hoge-precisietechnologie die er aan ten grondslag ligt, nooit achter op de hieronder genoemde plaatsen, niet tijdens gebruik en niet tijdens opslag:
  - Plaatsen waar de temperatuur en / of de vochtigheid hoog oplopen of extreem schommelen, zoals in direct zonlicht, aan het strand, in een afgesloten wagen of nabij andere warmtebronnen (kachel, radiator, enz.) of luchtbevochtigers.
  - In zanderige of stoffige omgevingen.
  - In de buurt van brandbare stoffen of explosieven.
  - In natte ruimten, zoals in de badkamer of in de regen. Lees, ook als u een weerbestendig product gebruikt, de handleiding aandachtig door.
  - In ruimten waar sterke trillingen kunnen optreden.
- Laat de camera niet vallen en stel hem niet bloot aan zware schokken of trillingen.
- Als de camera op een statief bevestigd is, stelt u de positie van de camera met de statiefkop in. Verdraai de camera niet.
- Laat de elektrische contacten van de camera ongemoeid.
- Laat de camera niet achter met de lens op de zon gericht. Daardoor kan de lens of het sluitergordijn beschadigd raken, kunnen kleurvervalsing of nevenbeelden op de CCD optreden en kan zelfs brand ontstaan.
- Druk of trek niet met grote kracht aan de lens.
- Haal de batterijen uit de camera als u denkt de camera lange tijd niet te zullen gebruiken. Kies een koele, droge plaats om de camera op te bergen om condensvorming of schimmelvorming in de camera te voorkomen. Is de camera lange tijd opgeborgen geweest, schakel de camera dan in en controleer of deze nog goed werkt door de ontspanknop in te drukken.
- Houd u altijd aan de beperkingen die gesteld zijn aan de omgevingscondities zoals die zijn beschreven in de handleiding van de camera.

## Voorzorgsmaatregelen bij de omgang met batterijen

- Deze camera gebruikt een door Olympus voorgeschreven lithium-ionbatterij. Gebruik geen ander type batterij.
- Er kan een storing in het contact optreden als de polen van de batterij nat of vettig zijn. Droog de batterij voor gebruik goed met een droge doek.
- Laad de batterij altijd op als deze voor het eerst wordt gebruikt of als deze langere tijd niet gebruikt is.
- Probeer de camera en de reservebatterij zo warm mogelijk te houden, indien de camera wordt gebruikt met batterijvoeding bij een lage temperatuur. Het is mogelijk dat een batterij die is leeg geraakt bij lage temperaturen, weer herstelt als deze de kamertemperatuur aanneemt.
- Het aantal foto's dat u kunt maken, is afhankelijk van de lichtomstandigheden of van de batterij.
- Schaf voldoende reservebatterijen aan, voordat u een lange reis maakt, met name als u naar het buitenland gaat. Het is mogelijk dat het aanbevolen type batterij in het buitenland niet verkrijgbaar is.
- Zorg ervoor dat de batterijen gerecycled worden om de natuurlijke hulpbronnen te ontzien. Zorg er bij de afvoer van lege batterijen voor, dat de polen zijn afgedekt en neem altijd de plaatselijke voorschriften en regelgeving in acht.

## LCD-monitor

- Oefen geen overmatige kracht uit op de monitor. Hierdoor kan het beeld vaag worden, waardoor een storing in de weergave of beschadigingen aan de monitor veroorzaakt kunnen worden.
- Langs de onder- en bovenrand van het monitorbeeld kan een heldere band verschijnen, maar dat wijst niet op een defect.
- Kijkt u met de camera schuin naar een object, dan kunnen de contouren van het beeld er op de monitor gerafeld uitzien, maar dat wijst niet op een defect. Met de camera in de stand Weergeven is dit verschijnsel minder opvallend.
- Op plaatsen waar lage temperaturen kunnen optreden kan het enkele momenten duren voordat de LCD-monitor oplicht of kunnen tijdelijke kleurverschuivingen optreden. Gebruikt u de camera op extreem koude plaatsen, dan is het goed om de camera tussen de opnamen op een warme plaats op te bergen. Een LCD-monitor die slecht presteert als gevolg van lage temperaturen herstelt zich weer zodra de temperatuur weer normale waarden aanneemt.
- Het LCD dat voor de monitor wordt gebruikt, is met hoge-precisietechnologie gemaakt. Er kunnen echter zwarte of lichte punten op de LCD-monitor verschijnen. Als gevolg van de karakteristieke eigenschappen van de monitor of van de hoek waaronder u het beeld op de monitor bekijkt, zijn deze punten niet gelijk in kleur en helderheid. Dit wijst echter niet op een defect.

## Wettelijke en andere bepalingen

- Olympus geeft geen enkele garantie of waarborg ten aanzien van mogelijke kosten of van winstverwachtingen door rechtmatig gebruik van dit apparaat, of van aanspraken van derden, die voortvloeien uit ondeskundig gebruik van dit apparaat.
- Olympus geeft geen enkele garantie of waarborg ten aanzien van mogelijke kosten of van winstverwachtingen door rechtmatig gebruik van dit apparaat die voortvloeien uit het verloren gaan van beeldgegevens.

## Beperkte aansprakelijkheid

- Olympus geeft geen enkele garantie of waarborg, noch uitdrukkelijk noch stilzwijgend aanvaard, ten aanzien van of met betrekking tot de inhoud van dit geschreven materiaal of van de software en kan in geen enkel opzicht aansprakelijk worden gesteld voor enige stilzwijgende waarborg met betrekking tot de verkoopbaarheid of de geschiktheid voor enige specifiek doel of voor enige directe, indirecte, zwaarwegende, toekomstige of andere schade (met inbegrip van en niet beperkt tot schade door derving van inkomsten of verlies van zakelijke winsten, onderbreking van zakelijke activiteiten en verlies van zakelijke informatie) die voortvloeien uit het gebruik van of niet kunnen gebruiken van het geschreven materiaal of van de software of van de apparatuur. Sommige landen accepteren een dergelijke uitsluiting of beperking op de aansprakelijkheid voor directe of indirecte schade of van de stilzwijgende waarborg niet, zodat de hierboven opgesomde beperkingen mogelijk op uw situatie niet van toepassing zijn.
- Olympus behoudt zich alle rechten van deze handleiding voor.

## Waarschuwing

Fotografieren of gebruik van materiaal waarop het auteursrecht van toepassing is kan schending van het auteursrecht betekenen. Olympus aanvaardt geen enkele aansprakelijkheid voor ongeautoriseerd fotografieren, voor het gebruik van de apparatuur of voor handelingen die in strijd zijn met de rechten van belanghebbenden.

## Betreffende het copyright

Alle rechten voorbehouden. Niets van dit geschreven materiaal of van deze software mag zonder vooraf verkregen schriftelijke toestemming van Olympus op geen enkele wijze of langs welke elektronische of mechanische weg dan ook, met inbegrip van fotokopiëren, het langs elektronische weg vastleggen en het gebruik van informatieopslag en informatiezoeksysteem, worden gebruikt of gereproduceerd. Olympus aanvaardt geen enkele aansprakelijkheid voor de in deze handleiding of in de software besloten informatie, of voor schade die kan voortvloeien uit het gebruik van de in deze handleiding of in de software besloten informatie. Olympus behoudt zich het recht voor de uitvoering en de inhoud van deze handleiding te wijzigen zonder voorafgaande kennisgeving of enige verplichting.

## FCC-voorschriften

- Storing in radio- en televisieontvangst
- Wijzigingen of aanpassingen waarvoor de fabrikant niet uitdrukkelijk toestemming heeft verleend, kunnen het recht van de gebruiker om dit apparaat te bedienen ongeldig maken. Dit apparaat werd getest en voldoet aan de eisen voor digitale apparatuur van klasse B conform Deel 15 van de FCC-richtlijnen. Deze beperkingen zijn opgesteld om redelijke bescherming te bieden tegen schadelijke interferentie bij een residentiële installatie.
- Dit apparaat produceert, gebruikt en straalt mogelijk radiofrequentie-energie uit. Indien het apparaat niet wordt geïnstalleerd en gebruikt volgens de instructies, kan dit storende effecten veroorzaken voor radiocommunicatie.
- Er wordt echter geen enkele garantie gegeven dat er bij een bepaalde installatie geen storingen optreden. Als dit apparaat radio- en televisieontvangst hinderlijk stoort, wat kan worden bepaald door het apparaat uit en weer in te schakelen, wordt de gebruiker geadviseerd te trachten de storing op te heffen door een of meer van de volgende maatregelen te treffen:
  - Richt de ontvangstantenne anders of verplaats deze.
  - Vergroot de afstand tussen apparaat en ontvanger.
  - Sluit het apparaat aan op een stopcontact van een andere groep dan die waarop de ontvanger is aangesloten.
  - Raadpleeg voor hulp de dealer of een ervaren radio / televisie-technicus. Voor het aansluiten van de camera op een personal computer (PC) mag uitsluitend het door OLYMPUS bij de camera geleverde USB-kabeltje worden gebruikt.

U dient zich er wel van bewust te zijn dat eventuele onoordeelkundig aangebrachte wijzigingen of modificaties van het apparaat, het recht van de gebruiker om dit apparaat te gebruiken ongeldig maken.

## Gebruik uitsluitend de oplaadbare batterij, batterijlader en lichtnetadapter die geschikt zijn voor dit toestel.

We adviseren u om uitsluitend de originele toepassingsgerichte oplaadbare batterijen, batterijlader en lichtnetadapter van Olympus met deze camera te gebruiken. Het gebruik van niet-originele oplaadbare batterijen, batterijlader en / of lichtnetadapter kan brand of persoonlijk letsel veroorzaken als gevolg van lekken, verhitting, ontbranding of beschadiging van de batterij. Olympus stelt zich niet aansprakelijk voor ongelukken of beschadigingen die voortvloeien uit het gebruik van batterijen, batterijladers en / of lichtnetadapters die geen originele Olympus-accessoires zijn.

## Verschillende stekkertypes voor netsnoeren per land / regio



Type A  
(Amerikaans)



Type B (Brits)



Type BF  
(Brits)



Type B3  
(Brits)



Type C  
(Centraal- en  
Oost-Europa)



Type SE  
(Centraal- en  
Oost-Europa)



Type O  
(Oceanië)

De voltages en stekkertypes worden in de onderstaande tabel beschreven.

Afhankelijk van de regio, worden verschillende types stekkers en voltages gebruikt.

Opgelet: het vereiste netsnoer wordt voor elk land toegepast.

- Alleen voor de Verenigde Staten

Gebruik een netsnoer met UL-goedkeuring, 1,8 - 3 m, type SPT-2 of NISPT-2, netsnoer met AWG nr. 18, geschikt voor 125 V 7 A, met een niet-gepolariseerde NEMA 1-15P-stekker geschikt voor 125 V 15 A.

Europa			
Landen / regio's	Voltage	Frequentie (Hz)	Stekker-type
België	230	50	C
Denemarken	230	50	C
Duitsland	230	50	C
Finland	230	50	C
Frankrijk	230	50	C
Griekenland	220	50	C
Hongarije	220	50	C
Ierland	230	50	C / BF
IJsland	230	50	C
Italië	220	50	C
Luxemburg	230	50	C
Nederland	230	50	C
Noorwegen	230	50	C
Oostenrijk	230	50	C
Polen	220	50	C
Portugal	230	50	C
Roemenië	220	50	C
Rusland	220	50	C
Slowakije	220	50	C
Spanje	127 / 230	50	C
Tsjechië	220	50	C
VK	240	50	BF
Zweden	230	50	C
Zwitserland	230	50	C

Azië			
Landen / regio's	Voltage	Frequentie (Hz)	Stekker-type
China	220	50	A
Filippijnen	220 / 230	60	A / C
Hongkong	200 / 220	50	BF
India	230 / 240	50	C
Indonesië	127 / 230	50	C
Japan	100	50 / 60	A
Korea (republiek)	220	60	C
Maleisië	240	50	BF
Singapore	230	50	BF
Taiwan	110	60	A
Thailand	220	50	C / BF
Vietnam	220	50	A / C

Oceanië			
Landen / regio's	Voltage	Frequentie (Hz)	Stekker-type
Australië	240	50	O
Nieuw-Zeeland	230 / 240	50	O

Noord-Amerika			
Landen / regio's	Voltage	Frequentie (Hz)	Stekker-type
Canada	120	60	A
VS	120	60	A

Centraal-Amerika			
Landen / regio's	Voltage	Frequentie (Hz)	Stekker-type
Bahama's	120 / 240	60	A
Costa Rica	110	60	A
Cuba	110 / 220	60	A / C
Dominicaanse Republiek	110	60	A
El Salvador	110	60	A
Guatemala	120	60	A
Honduras	110	60	A
Jamaica	110	50	A
Mexico	120 / 127	60	A
Nicaragua	120 / 240	60	A
Panama	110 / 220	60	A

Zuid-Amerika			
Landen / regio's	Voltage	Frequentie (Hz)	Stekker-type
Argentinië	220	50	C / BF / O
Brazilië	127 / 220	60	A / C
Chili	220	50	C
Colombia	120	60	A
Peru	220	60	A / C
Venezuela	120	60	A

Midden-Oosten			
Landen / regio's	Voltage	Frequentie (Hz)	Stekker-type
Irak	220	50	C / BF
Iran	220	50	C / BF
Israël	230	50	C
Saudi-Arabië	127 / 220	50	A / C / BF
Turkije	220	50	C
VAE	240	50	C / BF

Afrika			
Landen / regio's	Voltage	Frequentie (Hz)	Stekker-type
Algerije	127 / 220	50	C
Democratische Republiek Congo	220	50	C
Egypte	220	50	C
Ethiopië	220	50	C
Kenia	240	50	C / BF
Nigeria	230	50	C / BF
Tanzania	230	50	C / BF
Tunesië	220	50	C
Zuid-Afrika	220 / 230	50	C / BF

## Voor klanten in Noord- en Zuid-Amerika

### Voor klanten in de VS

Conformiteitsverklaring

Modelnummer : STYLUS 7020 /  $\mu$  7020,  
STYLUS 7010 /  $\mu$  7010

Handelsnaam : OLYMPUS

Verantwoordelijke partij :

**OLYMPUS IMAGING AMERICA INC.**

Adres : 3500 Corporate Parkway,  
P.O. Box 610,  
Center Valley,  
PA 18034-0610, VS

Telefoonnummer : 484-896-5000

Getest op naleving van FCC-normen  
VOOR THUIS- OF KANTOORGEBRUIK

Dit apparaat is conform Deel 15 van de FCC-richtlijnen. Bediening is afhankelijk van de volgende twee voorwaarden:

- (1) Dit apparaat mag geen hinderlijke storingen veroorzaken.
- (2) Dit apparaat moet elke ontvangen storing accepteren, inclusief storing die onbedoelde bediening kan veroorzaken.

### Voor klanten in Canada

Dit digitale apparaat van klasse B voldoet aan alle eisen van de Canadian Interference-Causing Equipment Regulations.

## OLYMPUS WERELDWIJDE BEPERKTE GARANTIE – BEELDAPPARATUUR

Olympus garandeert dat de bijgeleverde Olympus®-beeldapparatuur en Olympus®-accessoires (individueel een "product" genoemd en samen de "producten") vrij zijn van defecten bij normaal gebruik voor een periode van een (1) jaar vanaf de datum van aankoop.

Als een product defect zou raken binnen de garantieperiode van een jaar, dient de klant het defecte product in te leveren bij een servicedienst van Olympus in overeenstemming met de hieronder beschreven procedure (zie "WAT U MOET DOEN WANNEER SERVICE BENODIGD IS").

Olympus zal naar eigen goeddunken het defecte product herstellen, vervangen of aanpassen, gesteld dat het onderzoek gevoerd door Olympus uitwijst dat (a) het defect zich heeft voorgedaan bij een normaal en correct gebruik en (b) het product nog wordt gedekt door de beperkte garantie.

Herstelling, vervanging of aanpassing van defecte producten is de enige verplichting van Olympus en de enige oplossing voor de klant binnen deze garantie.

De klant is aansprakelijk en betaalt voor de verzending van de producten naar de servicedienst van Olympus.

Olympus kan niet verplicht worden om preventief onderhoud, noch installatie, deïnstallatie of gewoon onderhoud uit te voeren.

Olympus behoudt zich het recht voor om (i) herstellende en / of geschikte gebruikte onderdelen (die voldoen aan de kwaliteitseisen van Olympus) te gebruiken voor reparaties binnen de garantie of enige andere reparaties en (ii) eventuele interne of externe veranderingen door te voeren aan het ontwerp en / of de functies van de producten zonder hiervoor aansprakelijk te kunnen worden gesteld.



## ZAKEN DIE NIET DOOR DEZE BEPERKTE GARANTIE WORDEN GEDEKT

Volgende zaken worden niet door deze beperkte garantie of op enige andere manier door Olympus gedekt, expliciet, impliciet of statuurair:

- (a) producten en accessoires die niet door Olympus werden geproduceerd en / of niet de "OLYMPUS"-merknaam dragen (de garantiedekking voor apparaten en accessoires van andere fabrikanten, die door Olympus kunnen worden verdeeld, valt onder de verantwoordelijkheid van de fabrikanten van deze producten en accessoires in overeenstemming met de voorwaarden en duur van de garanties van deze fabrikanten);
- (b) producten die uit elkaar werden gehaald, werden hersteld, werden gewijzigd of aangepast door andere personen dan geautoriseerd servicepersoneel van Olympus, tenzij deze herstellingen door anderen werden uitgevoerd na schriftelijke toestemming van Olympus;
- (c) defecten of schade aan de producten ten gevolge van slijtage, verkeerd gebruik, misbruik, nalatigheid, zand, vloeistoffen, schokken, verkeerde bewaring, niet uitvoeren van gepland onderhoud, batterijlekkens, gebruik van accessoires of verbruiksgoederen van andere producenten dan "OLYMPUS", of gebruik van de producten in combinatie met apparaten die niet compatibel zijn;
- (d) softwareprogramma's;
- (e) verbruiksgoederen (met inbegrip van maar niet beperkt tot lampen, inkt, papier, films, afdrucken, negatieven, kabels en batterijen); en / of
- (f) Producten die geen geldig geplaatst en geregistreerd Olympus-serienummer hebben, tenzij het om een model gaat waarop Olympus geen serienummers plaatst en registreert.

BEHALVE WAT BETREFT DE HIERBOVEN BESCHREVEN BEPERKTE GARANTIE, VERWERPT OLYMPUS ALLE GARANTIES, VOORWAARDEN EN WAARBORGEN BETREFFENDE DE PRODUCTEN, ZEI HET DIRECT OF INDIRECT, EXPLICIET OF IMPLICIET, OF VOORTVLOEIEND UIT OM HET EVEN WELK STATUAT, VOORSCHRIFT, COMMERCIEEL GEBRUIK OF ANDERS, MET INBEGRIJ VAN MAAR NIET BEPERKT TOT OM HET EVEN WELKE GARANTIE OF WAARBORG INZAKE DE GESCHIKTHEID, DE DUURZAAMHEID, HET ONTWERP, DE WERKING OF STAAT VAN DE PRODUCTEN (OF EEN ONDERDEEL ERVAN) OF DE VERKOOPBAARHEID VAN DE PRODUCTEN OF HUN GESCHIKTHEID VOOR EEN SPECIFIEK DOEL, OF INZAKE DE INBREUK OM HET EVEN WELK PATENT EN OM HET EVEN WELKE AUTEURSRECHTEN OF ANDERE EIGENDOMSRECHTEN HIERVOOR GEBRUIKT OF HIERIN VERVAT.

ALS BEPAALDE IMPLICIETE GARANTIES GELDEN TEN GEVOLGE VAN EEN BEPAALDE WETGEVING, WORDEN DEZE QUA DUUR BEPERKT TOT DE DUUR VAN DE BEPERKTE GARANTIE. HET IS MOGELIJK DAT SOMMIGE STATEN EEN VERWERPING VAN AANSPRAKELIJKHEID OF EEN BEPERKING VAN DE GARANTIES EN / OF EEN BEPERKING INZAKE AANSPRAKELIJKHEID NIET ERKENNEN. IN VOORKOMEND GEVAL ZIJN DE BOVENSTAANDE VERWERPINGEN VAN AANSPRAKELIJKHEID EN UITSLUITINGEN MOGELIJK NIET VAN TOEPASSING. HET IS BOVENDIEN MOGELIJK DAT DE GEBRUIKER BEROEP KAN DOEN OP ANDERE EN / OF BIJKOMENDE RECHTEN EN MIDDELEN DIE VARIËREN VAN STAAT TOT STAAT. DE KLANT ERKENT EN GAAT ERMEE AKKOORD DAT OLYMPUS NIET AANSPRAKELIJK KAN WORDEN GESTELD VOOR EVENTUELE SCHADE DIE DE GEBRUIKER OPLOOPT TEN GEVOLGE VAN EEN VERTRAAGDE LEVERING, FALLEN VAN HET PRODUCT, HET ONTWERP, DE SELECTIE OF DE PRODUCTIE VAN HET PRODUCT, BEELD- OF GEGEVENSVERLIES OF BESCHADIGING, OF TEN GEVOLGE VAN ENIGE ANDERE OORZAAK, OM HET EVEN OF ER AANSPRAKELIJKHEID WORDT AANGEHAALD TEN GEVOLGE VAN CONTRACTBREUK, ONGELDIGHEID (MET INBEGRIJ VAN NALATIGHEID EN STRIKTE PRODUCTAANSPRAKELIJKHEID) OF ANDERS. OLYMPUS KAN IN GEEN GEVAL AANSPRAKELIJK WORDEN GESTELD VOOR ENIGE INDIRECTE, TOEVALLIGE, GEVOLG- OF SPECIALE SCHADE (MET INBEGRIJ VAN MAAR NIET BEPERKT TOT WINSTDERIVING OF VERLIES VAN GEBRUIK), LOSSTAAND VAN HET FEIT OF OLYMPUS AL DAN NIET OP DE HOOGTE IS OF ZOU MOETEN ZIJN VAN DE MOGELIJKHEID TOT DERGELIJK VERLIES OF DERGELIJK SCHADE.

Garanties en waarborgen die door om het even welke persoon werden gegeven, met inbegrip van maar niet beperkt tot dealers, vertegenwoordigers, verkopers of agenten van Olympus, die niet overeenstemmen of in tegenstrijd zijn met de bepalingen van deze beperkte garantie, zijn niet bindend voor Olympus tenzij deze schriftelijk werden opgesteld en goedgekeurd door een gemachtigde vertegenwoordiger van Olympus. Deze beperkte garantie is de volledige en exclusieve garantieverklaring waartoe Olympus zich verbindt met betrekking tot de producten en zal alle voorafgaande en gelijktijdige mondelinge of schriftelijke overeenkomsten, akkoorden, voorstellen en communicaties inzake dit onderwerp vervangen. Deze beperkte garantie geldt uitsluitend voor de oorspronkelijke klant en kan niet worden overgedragen of doorverwezen.

## WAT U MOET DOEN WANNEER SERVICE BENODIGD IS

De gebruiker moet eventuele beeld- of andere opgeslagen gegevens op het product overdragen naar een ander beeld- of gegevensopslagmedium en / of eventuele films verwijderen uit het product vooraleer dit naar Olympus te verzenden voor service.

OLYMPUS IS IN GEEN GEVAL VERANTWOORDELIJK VOOR HET OPSLAAN, BEWAREN OF ONDERHOUDEN VAN EVENTUELE BEELD- OF ANDERE GEGEVENS OPGESLAGEN OP EEN PRODUCT DAT WERD ONTVANGEN VOOR SERVICE, OF OP EEN FILM DIE IS ACHTERGEBLEVEN IN EEN PRODUCT DAT WERD ONTVANGEN VOOR SERVICE, NOCH KAN OLYMPUS AANSprakelijk WORDEN GESTELD VOOR ENIGE SCHADE IN HET GEVAL VAN BEELD- OF GEGEVENSVERLIES TIJDENS DE SERVICE (INCLUSIEF MAAR NIET BEPERKT TOT DIRECTE, INDIRECTE, TOEVALLIGE, GEVOLG- OF SPECIALE SCHADE, WINSTDERVING OF VERLIES VAN GEBRUIK), LOSTAAND VAN HET FEIT OF OLYMPUS AL DAN NIET OP DE HOOGTE IS OF ZOU MOETEN ZIJN VAN DE MOGELIJKHEID TOT DERGELIJK VERLIES OF DERGELIJK SCHADE.

Verpak het product zorgvuldig en gebruik hiervoor voldoende opvulling om schade tijdens de verzending te vermijden, en bezorg het product aan de geautoriseerde Olympus-dealer die u het product heeft verkocht of verzend het product gefrankeerd en verzekerd naar een van de servicediensten van Olympus.

Wanneer u producten terugzendt voor service, moet het pakket de volgende zaken bevatten:

- 1 De originele bon met de datum en plaats van aankoop.
- 2 Een kopie van deze beperkte garantie **waarop het serienummer staat vermeld dat overeenstemt met het serienummer op het product** (tenzij het om een model gaat waarop Olympus geen serienummers plaatst en registreert).
- 3 Een gedetailleerde omschrijving van het probleem.
- 4 Voorbeeldafdrukken, negatieven, digitale afdrukken (of bestanden op een schijf) indien beschikbaar en indien deze verband houden met het probleem.

Wanneer de service voltooid is, wordt het product gefrankeerd naar u teruggestuurd.

## WAARHEEN KUNT U HET PRODUCT VERZENDEN VOOR SERVICE

Zie "WERELDWIJDE GARANTIE" voor de dichtstbijzijnde servicedienst.

## INTERNATIONALE GARANTIESERVICE

Een internationale garantieservice is beschikbaar onder deze garantie.

## Voor klanten in Europa



Het waarmark "CE" garandeert dat dit product voldoet aan de richtlijnen van de EU (Europese Unie) wat betreft veiligheid, gezondheid, milieubehoud en persoonlijke veiligheid van de gebruiker. Apparaten met het keurmerk "CE" zijn bedoeld voor de Europese markt.



Dit symbool [een doorgekruiste rotcontainer WEEE Annex IV] geeft aan dat oude elektrische en elektronische apparatuur apart wordt ingezameld in landen die zijn aangesloten bij de EU. Gooi het apparaat a.u.b. niet bij het gewone huisvuil.

Maak a.u.b. gebruik van het inzamelsysteem dat in uw land beschikbaar is voor de afvoer van dit product.



Dit symbool [een doorgekruiste rotcontainer volgens Richtlijn 2006/66/EG bijlage II] geeft aan dat in de EU-landen afgedankte batterijen apart moeten worden ingezameld.

Gooi de batterijen a.u.b. niet bij het gewone huisvuil. Maak a.u.b. gebruik van het inzamelsysteem dat in uw land beschikbaar is voor de afvoer van oude batterijen.

## Garantiebepalingen

- 1 Indien dit product gebreken vertoont, hoewel het op de juiste wijze gebruikt wordt (in overeenstemming met de meegeleverde documentatie Voorzichtig gebruik en gebruiksaanwijzingen), tijdens de geldende nationale garantieperiode en als het werd aangeschaft bij een geautoriseerde Olympus-dealer binnen het zakengebied van Olympus Imaging Europa GmbH zoals bepaald op de website: <http://www.olympus.com>, wordt dit product gerepareerd of, naar Olympus' keuze, kosteloos vervangen. Voor aanspraak op deze garantie dient de klant, voor het einde van de geldende nationale garantieperiode, het product binnen te brengen bij de dealer waar het product aangeschaft is of iedere andere servicedienst van Olympus binnen het zakengebied van Olympus Imaging Europa GmbH zoals bepaald op de website: <http://www.olympus.com>. Tijdens de wereldwijde garantieperiode van één jaar kan de klant het product terugbrengen naar iedere servicedienst van Olympus. Let erop dat niet in alle landen een dergelijke servicedienst van Olympus gevestigd is.
- 2 De klant dient het product op eigen risico naar de dealer of de geautoriseerde servicedienst van Olympus te brengen en hij draagt zelf de kosten die ontstaan bij het transport van het product.

## Waarborgbepalingen

- 1 "OLYMPUS IMAGING CORP., Shinjuku Monolith, 2-3-1 Nishi-Shinjuku, Shinjuku-ku, Tokyo 163-0914, Japan verleent een wereldwijde garantie van 1 jaar. Deze wereldwijde garantie moet worden aangeboden bij een geautoriseerde servicedienst van Olympus voor een herstelling onder deze garantievoorwaarden kan worden uitgevoerd. Deze garantie is enkel geldig als het Garantiecertificaat en het aankoopbewijs worden aangeboden aan de servicedienst van Olympus.

Merk op dat deze garantie een aanvulling vormt op en geen invloed heeft op de hierboven vermelde wettelijke rechten van de klant.

- 2 Deze garantie geldt niet in onderstaande gevallen. De klant is zelf verantwoordelijk voor de reparatiekosten, zelfs indien deze gebreken optreden tijdens de hierboven vermelde garantieperiode.
  - a. Elk gebrek dat optreedt wegens onoordeelkundig gebruik (zoals handelingen die niet worden genoemd in Voorzichtig gebruik of andere delen van de gebruiksaanwijzing, etc.)
  - b. Elk gebrek dat optreedt wegens een reparatie, wijziging, reiniging, etc. die niet is uitgevoerd door Olympus of een geautoriseerde servicedienst van Olympus.
  - c. Gebreken of beschadigingen die ontstaan bij het transporteren, door vallen, stoten, etc. na aankoop van het product.
  - d. Gebreken of beschadigingen die ontstaan door een brand, aardbeving, overstroming, blikseminslag, andere natuurrampen, milieuvervuiling en onregelmatige spanningsbronnen.
  - e. Elk gebrek dat optreedt wegens onzorgvuldige of ongeschikte opslag (zoals opbergen op een plaats die is blootgesteld aan hoge temperaturen en relatieve vochtigheid, nabij insectenwerende middelen zoals naftaleen of schadelijke stoffen, etc.), ondeskundig onderhoud, etc.
  - f. Elk gebrek dat optreedt wegens lege batterijen, etc.
  - g. Elk gebrek dat ontstaat doordat zand, modder, etc. in de behuizing van het product is gekomen.
  - h. Indien de garantieverklaring niet wordt meegeleverd met het product.
  - i. Indien de garantieverklaring op een of andere wijze gewijzigd wordt met betrekking tot het jaar, de maand en de datum van aankoop, de naam van de klant, de naam van de dealer, en het serienummer.
  - j. Indien geen bewijs van aankoop bij deze garantieverklaring gevoegd wordt.
- 3 Deze garantie is uitsluitend op het product van toepassing; de garantie is niet van toepassing op ieder ander toebehoren, zoals de behuizing, de camerariem, het lenskapje en de batterijen.
- 4 Olympus' enige verplichting onder deze garantie is beperkt tot het repareren of vervangen van het product. Iedere verplichting onder de garantie voor verlies of beschadiging, indirect of voortvloeiend, op enigerlei wijze opgelopen door de klant vanwege een gebrek in het product, en met name alle soorten verlies of schade veroorzaakt in lenzen, fotorolletjes, andere uitrusting of toebehoren dat bij het product hoort of ieder soort verlies dat het resultaat is van een vertraagde reparatie of gegevensverlies, is uitgesloten. Deze bepalingen hebben geen invloed op de wettelijke dwingende regelgeving.

## Opmerkingen met betrekking tot het onderhoud onder garantie

- 1 Deze garantie geldt uitsluitend, indien de garantieverklaring naar behoren is ingevuld door Olympus of een geautoriseerde dealer of indien andere documenten voldoende bewijskrachtig zijn. Controleer daarom of uw naam, de naam van de dealer, het serienummer en het jaar, de maand en datum van aankoop volledig zijn ingevuld, of dat de originele factuur of de bon (met vermelding van de naam van de dealer, de datum van aankoop en het producttype) aan deze garantieverklaring is toegevoegd. Olympus behoudt zich het recht voor om kostenloze dienstverlening te weigeren, indien noch de garantieverklaring volledig is ingevuld, noch het bovengenoemde document toegevoegd is of indien de informatie die daar in staat onvolledig of niet leesbaar is.
  - 2 Aangezien deze garantieverklaring niet nogmaals verstrekt wordt, dient deze op een veilige plek bewaard te worden.
- \* Raadpleeg de lijst op de website: <http://www.olympus.com> voor het geautoriseerde, internationale servicenetwerk van Olympus.

## Handelsmerken

- IBM is een gedeponeerd handelsmerk van International Business Machines Corporation.
- Microsoft en Windows zijn gedeponeerde handelsmerken van Microsoft Corporation.
- Macintosh is een handelsmerk van Apple Inc.
- xD-Picture Card™ is een handelsmerk.
- microSD is een handelsmerk van SD Association.
- Alle andere genoemde bedrijfs- en productnamen zijn gedeponeerde handelsmerken en / of handelsmerken van de betreffende rechthebbenden.
- De in deze handleiding vermelde normen voor opslagsystemen van camerabestanden zijn de door de JEITA (Japan Electronics and Information Technology Industries Association) opgestelde DCF-normen (Design Rule for Camera File System).

## TECHNISCHE GEGEVENS

### Camera

<b>Soort camera</b>	: Digitale camera (voor het fotograferen en weergeven van beelden)
<b>Opslagsysteem</b>	
<b>Stilstaande beelden</b>	: Digitaal opslagsysteem, JPEG (in overeenstemming met Design Rule for Camera File system (DCF))
<b>Compatibel met de normen</b>	: Exif 2.2, Digital Print Order Format (DPOF), PRINT Image Matching III en PictBridge
<b>Geluid bij stilstaande beelden</b>	: Bestandstype WAVE
<b>Videobeelden</b>	: AVI Motion JPEG
<b>Opslagmedium</b>	: Intern geheugen xD-Picture Card (16 MB tot 2 GB) (type H/M/M+, standaard) microSD-kaartje / microSDHC-kaartje (als de meegeleverde microSD-koppeling wordt gebruikt.)
<b>Aantal effectieve pixels</b>	: 12.000.000 pixels
<b>Beeldopnameelement</b>	: 1/2,33" CCD (filter voor primaire kleuren), 12.700.200 pixels (bruto)
<b>Lens</b>	: Olympus-lens 5,0 tot 35,0 mm, f3.0 tot 5.9 (komt overeen met 28 tot 196 mm van een kleinbeeldcamera)
<b>Lichtmeetsysteem</b>	: Digitale ESP-meting, puntmeetsysteem
<b>Sluittijd</b>	: 4 tot 1/2.000 sec.
<b>Scherpstelbereik</b>	: 0,7 m tot $\infty$ (normaal) 0,1 m tot $\infty$ (W), 0,6 m tot $\infty$ (T) (stand macro) 0,02 m tot 0,7 m (enkel W) (stand supermacro)
<b>Monitor</b>	: STYLUS-7020 / $\mu$ -7020: 3,0" TFT LCD-kleurenmonitor, 230.000 pixels STYLUS-7010 / $\mu$ -7010: 2,7" TFT LCD-kleurenmonitor, 230.000 pixels
<b>Connector</b>	: STYLUS-7020/ $\mu$ -7020: DC-IN-plug, USB-connector, A/V OUT-plug (Multiconnector) / HDMI-miniconnector STYLUS-7010/ $\mu$ -7010: USB-connector, A/V OUT-plug (Multiconnector)
<b>Automatisch kalendersysteem</b>	: Van 2000 tot 2099
<b>Bedrijfscondities</b>	
<b>Temperatuur</b>	: 0 °C tot 40 °C (tijdens bedrijf) / -20 °C tot 60 °C (tijdens opslag)
<b>Relatieve vochtigheid</b>	: 30 % tot 90 % (tijdens bedrijf) / 10 % tot 90 % (tijdens opslag)
<b>Stroomvoorziening</b>	: Eén Olympus lithium-ionbatterij (LI-42B / LI-40B) of Olympus-lichtnetadapter <sup>1</sup>
<b>Afmetingen</b>	: STYLUS-7020/ $\mu$ -7020: 97,5 mm (B) × 56,7 mm (H) × 26,2 mm (D) (niet gemeten over uitstekende delen) STYLUS-7010/ $\mu$ -7010: 97,5 mm (B) × 55,7 mm (H) × 26,2 mm (D) (niet gemeten over uitstekende delen)
<b>Gewicht</b>	: STYLUS-7020/ $\mu$ -7020: 133 g (zonder batterij en kaartje) STYLUS-7010/ $\mu$ -7010: 125 g (zonder batterij en kaartje)

<sup>1</sup> STYLUS-7020 /  $\mu$ -7020 alleen.

HDMI, het HDMI-logo en High-Definition Multimedia Interface zijn handelsmerken of gedeponeerde handelsmerken van HDMI Licensing LLC.

**HDMI**™  
HIGH-DEFINITION MULTIMEDIA INTERFACE

## Lithium-ionbatterij (LI-42B)

<b>Soort camera</b>	: Oplaadbare lithium-ionbatterij
<b>Nominale uitgangsspanning</b>	: 3,7 V gelijkspanning
<b>Standaardcapaciteit</b>	: 740 mAh
<b>Levensduur van de batterij</b>	: Circa 300 volledige ontlad / oplaadcycli (afhankelijk van gebruik)
<b>Bedrijfscondities</b>	
<b>Temperatuur</b>	: 0 °C tot 40 °C (tijdens opladen) / -10 °C tot 60 °C (tijdens bedrijf) / -20 °C tot 35 °C (tijdens opslag)
<b>Afmetingen</b>	: 31,5 mm (B) × 39,5 mm (H) × 6,0 mm (D)
<b>Gewicht</b>	: Ongeveer 15 g

## Batterijlader (LI-41C)

<b>Modelnr.</b>	: LI-41CAA / LI-41CAB / LI-41CBA / LI-41CBB
<b>Netspanning</b>	: 100 V tot 240 V wisselstroom (50 / 60 Hz)
<b>Uitgangsvermogen</b>	: 4,2 V gelijkspanning, 600 mA
<b>Laadtijd</b>	: Ongeveer 2 uur (bij het laden met de meegeleverde LI-42B)
<b>Bedrijfscondities</b>	
<b>Temperatuur</b>	: 0 °C tot 40 °C (tijdens bedrijf) / -20 °C tot 60 °C (tijdens opslag)
<b>Afmetingen</b>	: 62,0 mm (B) × 23,5 mm (H) × 90,0 mm (D)
<b>Gewicht</b>	: Ongeveer 65 g

## microSD-koppeling





<b>Soort camera</b>	: Koppeling voor microSD
<b>Bedrijfscondities</b>	
<b>Temperatuur</b>	: -10 tot 40 °C (tijdens bedrijf) / -20 tot 65 °C (tijdens opslag)
<b>Relatieve vochtigheid</b>	: 95% en kleiner (in bedrijf) / 85% en kleiner (opslag)
<b>Afmetingen</b>	: 25,0 mm (B) × 20,3 mm (H) × 1,7 mm (D) (Handgreep: 2,2 mm)
<b>Gewicht</b>	: Ongeveer 0,9 g

Wijzigingen in technische gegevens en uitvoering voorbehouden zonder voorafgaande kennisgeving.

## A

AV-kabel.....	2, 41
Aantal foto's dat kan worden opgeslagen.....	57
Aansluiten	
TV.....	41
Printer.....	43
PC.....	48, 49
AF MODE.....	27
AF TRACKING.....	18, 27
Autofocusteken.....	14

## B

BACKUP.....	37
Batterij.....	2, 10, 11, 50, 53, 55
Batterijlader.....	2, 10, 55
BEAUTY-modus.....	17
BEAUTY FIX  .....	33
Beelden beveiligen  .....	35
Beelden roteren  .....	35
BEEP.....	38
Belichting.....	14, 53
Belichtingscorrectie  .....	20
Black & White.....	34



## C

CALENDAR.....	34
CAMERA MENU  .....	5, 26
CLEAR SKIN.....	33
Close-upweergave.....	23
COLOR EDIT.....	34
COMPRESSION.....	25
Continue opnametijd.....	57
CUSTOM PRINT.....	44

## D

Datum en tijd  .....	13, 40
Diafragma waarde.....	14
DIGITAL ZOOM.....	19, 27
Direct printen.....	43
DIS MOVIE MODE.....	28
DPOF.....	46
DRAMATIC EYE.....	33
DRIVE.....	26
DUALTIME.....	40

## E

EASY PRINT.....	43
EDIT.....	5, 33, 54
Enkelbeeldopnamen.....	26
ERASE 	
Eén beeld wissen.....	16
SEL. IMAGE.....	36
ALL ERASE.....	36
ESP/  .....	27
ESP.....	27

## F

FACE DETECT.....	27
FACE FOCUS.....	34
FILE NAME.....	39
FILL IN.....	19
FINE ZOOM.....	27
FLASH AUTO.....	19
FLASH OFF.....	19
Flitser.....	19
FORMAT.....	37, 51
Formaat wijzigen  .....	33
Foutmelding.....	51
FRAME RATE.....	25
FUNC menu.....	22



## G

Geluid opnemen  .....	28, 36
--	--------

## H

HDMI.....	42
HDMI-kabel.....	41
Helderheid van monitor  .....	40
Histogram.....	21, 23

## I

 -modus.....	18
iESP.....	27
IMAGE QUALITY  .....	25
IMAGE SIZE.....	25
IMAGE STABILIZER.....	28
INDEX.....	35
Indexweergave.....	23
Informatiedisplay.....	21, 23

Intern geheugen.....	11, 56
ISO.....	26



## L

Kalenderweergave.....	23
Kleurschakering.....	53

## L

Lithium-ionbatterij.....	2, 10, 55
--------------------------	-----------

## M

MACRO 	20
MAGIC FILTER 	31
MEMORY FORMAT.....	37, 51
MENU COLOR.....	38
microSD-koppeling.....	2, 12, 58
microSD-kaartje.....	12, 58
MTP.....	48, 49
MULTI WINDOW.....	22





## N

NTSC.....	41
-----------	----

## O

OLYMPUS Master 2.....	2, 30, 48
Optische zoom.....	19









## P

PAL.....	41
PANORAMA 	30
PERFECT FIX 	32
PIC ORIENTATION.....	40
PictBridge.....	43
PIXEL MAPPING.....	39
PLAYBACK MENU 	5, 35
POWER SAVE.....	42
PRINT ORDER 	36, 46
PW ON SETUP.....	37

## R

Raster.....	21
REC VIEW.....	38
REDEYE.....	19
REDEYE FIX.....	32
Repeterende opnamen.....	26
RESET 	31
Riem.....	2, 10

## S

SCN 	17, 29
Sepia.....	34
SETUP 	37
SHADOW ADJ.....	22, 28, 32
SHUTTER SOUND.....	38
Scherpstellen.....	14, 27, 52
SILENT MODE 	42
SLIDESHOW 	32
Sluimerstand.....	50
Sluutertijd.....	14
SOUND SETTINGS.....	38
SPARKLE EYE.....	33
SPOT (AF MODE).....	27
Spot  (ESP/  ).....	27
Stilstaande beelden opnemen 	14
SUPER MACRO 	20

## T

Taal van monitor 	13, 37
Tegenlicht verbeteren.....	22

## U

Uitsnede 	33, 45
USB-kabel.....	2, 43, 48

## V

Verzadiging.....	34
Videobeeld 	18
VIDEO OUT.....	41
Volume.....	16, 38

## W

Waarschuwingssignaal 	38
WB.....	26
Weergave 	15, 54

## X

xD-Picture Card.....	11, 56
----------------------	--------

## Z

Zelfontspanner.....	21
---------------------	----



<http://www.olympus.com>

## **OLYMPUS IMAGING EUROPA GMBH**

**Vestiging:** Wendenstrasse 14 – 18, 20097 Hamburg, Duitsland  
Tel.: +49 40 – 23 77 3-0/Fax: +49 40 – 23 07 61

**Afleveradres  
goederen:** Bredowstrasse 20, 22113 Hamburg, Duitsland  
**Brieven:** Postfach 10 49 08, 20034 Hamburg, Duitsland

### **Europese Technische klantendienst:**

Bezoek ook onze homepage <http://www.olympus-europa.com>

of bel ons GRATIS NUMMER\*: **00800 – 67 10 83 00**

voor België, Denemarken, Duitsland, Finland, Frankrijk, Luxemburg, Nederland,  
Noorwegen, Oostenrijk, Portugal, Spanje, Verenigd Koninkrijk, Zweden, Zwitserland.

\* Sommige (mobiele) telefoon services/providers geven geen toegang  
of hebben een extra voorvoegsel voor +800 nummers nodig.

Voor alle Europese landen die niet vermeld werden en als u ons niet kunt bereiken  
op de hierboven vermelde nummers, a.u.b. gebruik maken van de volgende  
BETAALDE NUMMERS: **+49 180 5 – 67 10 83** of **+49 40 – 237 73 48 99**.

Onze technische klantendienst is van maandag tot en met vrijdag  
bereikbaar tussen 09.00 uur en 18.00 uur (MET).

### **Geautoriseerde dealers**

#### **Netherlands: Olympus Nederland B.V.**

Industrieweg 44  
2382 NW Zoeterwoude  
Tel: 0031 (0)71 – 5821888  
[www.olympus.nl](http://www.olympus.nl)

#### **Belgium: Olympus Belgium N.V.**

**Luxemburg:** Boomsesteenweg 77  
2630 Aartselaar  
Tel: (03) 870 58 00