

Registreer uw product op
www.philips.com/welcome.

Hier kunt u ook terecht voor ondersteuning.

GoGear

SA2ARA04

SA2ARA08

SA2ARA16



NL Gebruiksaanwijzing

PHILIPS

Inhoudsopgave

1	Belangrijke veiligheidsinformatie	3
	Algemeen onderhoud	3
	Het product recycleren	6
2	Uw nieuwe ARIAZ	8
	Wat zit er in de doos?	8
3	Aan de slag	9
	Overzicht van de bedieningselementen en aansluitingen	9
	Het volume beperken	10
	Overzicht van het hoofdmenu	10
	Aansluiten en opladen	11
	Software op de ARIAZ	12
	Bestanden op de ARIAZ	12
4	De ARIAZ bijwerken	13
	Handmatig firmware controleren/bijwerken	13
5	De ARIAZ in- en uitschakelen	14
	Automatisch uitschakelen	14
	De toetsen vergrendelen	14
6	Philips Songbird	15
	Een mediabibliotheek maken	15
	Door uw mediabibliotheek bladeren	16
	Playlists	18
	De look van de Songbird-bibliotheek veranderen	19
	ARIAZ formatteren (alle muziek en gegevens wissen)	19
	ARIAZ repareren (fabrieksinstellingen herstellen)	19
7	Muziek	20
	Naar muziek luisteren	20
	Binnen een muziknummer navigeren	20
	Een gefilterde muziekselectie afspelen	20
	Uw muziek vinden	20

8	Gesproken boeken	22
	Gesproken boeken toevoegen aan de ARIAZ	22
	Bedieningsknoppen voor gesproken boeken	22
	Gesproken boek selecteren op boektitel	22
	Afspeelsnelheid van gesproken boek aanpassen	23
	Een bladwijzer in een gesproken boek plaatsen	23
	Een bladwijzer in een gesproken boek opzoeken	23
	Een bladwijzer in een gesproken boek verwijderen	23
9	Video	24
	Video's afspelen	24
	Binnen een video navigeren	24
	De video verwijderen die wordt afgespeeld	24
	Een of meerdere video's verwijderen	24
10	Foto's	25
	Afbeeldingen toevoegen aan de ARIAZ	25
	Foto's bekijken	25
	Een diaprojectie starten	25
	De foto verwijderen die wordt weergegeven	25
	Een of meerdere foto's verwijderen	25
11	Radio	26
	Naar FM-radio luisteren	26
	Handmatig afstemmen op een radiozender	26
	Automatisch afstemmen op voorkeuzezenders	26
	Een voorkeuzezender beluisteren	26

12 Opnamen	27
FM-radio opnemen (Alleen beschikbaar bij sommige versies!)	27
Audio/spraak opnemen	27
Opnamen beluisteren	27
Uw opnamen naar een computer uploaden	28
De video verwijderen die wordt afgespeeld	28
Een of meerdere opnamen verwijderen	28

13 De ARIAZ gebruiken om gegevensbestanden mee te nemen	29
--	----

14 Instellingen	30
------------------------	----

15 Technische gegevens	32
Systeemvereisten	32

16 Verklarende woordenlijst	33
------------------------------------	----

Hulp nodig?

Ga naar

www.philips.com/welcome

voor een compleet pakket aan ondersteuningsmaterialen, zoals gebruikershandleidingen, de nieuwste software-updates en antwoorden op veelgestelde vragen.

1 Belangrijke veiligheidsinformatie

Algemeen onderhoud

De vertaling van dit document is puur ter referentie.

In het geval van een verschil tussen de Engelse en de vertaalde versie geldt de Engelse versie.

! Let op

- Voorkom schade of defecten:
- Stel het product niet bloot aan hoge temperaturen veroorzaakt door verwarmingsapparatuur of direct zonlicht.
- Laat het product niet vallen en laat geen voorwerpen op uw speler vallen.
- Zorg dat het product niet in water wordt ondergedompeld. Laat geen water in de hoofdtelefoonaansluiting of het batterijvak binnendringen om schade te voorkomen.
- Ingeschakelde mobiele telefoons in de nabijheid kunnen interferentie veroorzaken.
- Maak een reservekopie van de bestanden. Houd altijd een kopie beschikbaar van de originele bestanden die u naar het apparaat hebt gedownload. Philips is niet verantwoordelijk voor gegevensverlies door beschadiging of het onleesbaar worden van het apparaat.
- Zorg ervoor dat u uw muziekbestanden alleen via de meegeleverde muzieksoftware beheert (overbrengt, verwijderd, enz.). Zo voorkomt u problemen.
- Gebruik geen schoonmaakmiddelen die alcohol, ammoniak, benzeen of schuurmiddelen bevatten, omdat hierdoor het product kan worden beschadigd.

Informatie over de bedrijfstemperatuur en de opslagtemperatuur

- Gebruik de speler altijd bij een temperatuur tussen 0 en 35 °C.
- Bewaar de speler altijd bij een temperatuur tussen -20 en 45 °C.
- De levensduur van de batterij kan worden verkort door lage temperaturomstandigheden.

Vervangende onderdelen/accessoires:

Ga naar www.philips.com/support om vervangende onderdelen/accessoires te bestellen.

Gehoorgeschermbescherming



Zet het volume niet te hard:

Als u het volume van uw hoofdtelefoon te hard zet, kan dit uw gehoor beschadigen. Dit product kan geluiden produceren met een decibelbereik dat het gehoor kan beschadigen, zelfs als u minder dan een minuut aan het geluid wordt blootgesteld. Het hogere decibelbereik is bedoeld voor mensen die al slechter horen. Geluid kan misleidend zijn. Na verloop van tijd raken uw oren gewend aan hogere volumes. Als u dus gedurende langere tijd luistert, kan geluid dat u normaal in de oren klinkt, eigenlijk te luid en schadelijk voor uw gehoor zijn. Om u hiertegen te beschermen, dient u het volume op een veilig niveau te zetten voordat uw oren aan het geluid gewend raken en het vervolgens niet hoger te zetten.

Een veilig geluidsniveau instellen:

Zet de volumeregeling op een lage stand. Verhoog langzaam het volume totdat het aangenaam en duidelijk klinkt, zonder storingen. Gedurende langere tijd luisteren: Langdurige blootstelling aan geluid, zelfs op normale, 'veilige' niveaus, kan gehoorschadiging veroorzaken. Gebruik uw apparatuur met zorg en neem een pauze op zijn tijd. Volg de volgende richtlijnen bij het gebruik van uw hoofdtelefoon. Luister op redelijke volumes gedurende redelijke perioden. Let erop dat u niet het volume aanpast wanneer uw oren aan het geluid gewend raken. Zet het volume niet zo hoog dat u uw omgeving niet meer hoort. Wees voorzichtig en gebruik de hoofdtelefoon niet in mogelijk gevaarlijke situaties.

Gebruik geen hoofdtelefoon tijdens het besturen van een motorvoertuig, fiets, skateboard enz. Dit levert mogelijk gevaren op in het verkeer en is in veel gebieden niet toegestaan.

Modificaties

Modificaties die niet zijn goedgekeurd door de fabrikant kunnen tot gevolg hebben dat de gebruiker het recht verliest het product te gebruiken.

Copyrightinformatie

Alle andere merknamen en productnamen zijn handelsmerken van de respectieve bedrijven of organisaties.

Ongeoorloofde vermenigvuldiging van opnamen, of die nu zijn gedownload van internet of zijn gemaakt vanaf een audio-CD, is een schending van het auteursrecht en internationale verdragen.

U mag geen kopieën maken van tegen kopiëren beveiligd materiaal, waaronder computerprogramma's, bestanden, uitzendingen en geluidsopnamen. Als u dit doet, overtreedt u het auteursrecht en pleegt u zodoende een misdrijf. Dit apparaat mag niet voor dergelijke doeleinden worden gebruikt.

Het Windows Media- en het Windows-logo zijn gedeponeerde handelsmerken van Microsoft Corporation in de Verenigde Staten en/of andere landen.

Neem uw verantwoordelijkheid! Respecteer het auteursrecht.



Philips respecteert het intellectuele eigendom van anderen, en wij vragen onze gebruikers dat ook te doen.

Multimedia-inhoud op internet is mogelijk gemaakt en/of gedistribueerd zonder toestemming van de oorspronkelijke eigenaar van de auteursrechten.

Het illegaal kopiëren of distribueren van inhoud is mogelijk in strijd met wetgeving inzake auteursrechten in verschillende landen, waaronder het land waar u zich bevindt. Het naleven van de auteursrechten blijft uw verantwoordelijkheid.

Het opnemen en overbrengen van videostreams die u naar uw computer hebt gedownload naar uw draagbare speler is alleen bedoeld voor inhoud die vrij is van auteursrechten of inhoud met de juiste licenties. Dergelijke inhoud is alleen voor eigen gebruik, zonder commercieel oogmerk en in overeenstemming met eventuele auteursrechtelijke instructies van de eigenaar van de auteursrechten. Deze instructie schrijft mogelijk voor dat er geen kopiëren mogen worden gemaakt. Videostreams bevatten mogelijk technologie voor kopieerbeveiliging die kopiëren voorkomt. In dergelijke situaties werkt de opnamefunctie niet en ontvangt u een bericht.

Gegevensopslag

Philips wil de kwaliteit van uw product en de ervaring van de Philips-gebruiker altijd nog beter maken. Om het gebruiksprofiel voor dit apparaat beter te leren kennen, slaat dit apparaat soms gegevens op in het permanente geheugendeel van het apparaat. Deze gegevens worden gebruikt om eventuele fouten of storingen op te sporen die u als gebruiker kunt ervaren wanneer u het apparaat gebruikt. Opgeslagen wordt, bijvoorbeeld, de afspeelduur in de muziekmodus, de afspeelduur in de tunermodus, hoe vaak de batterij moest worden opgeladen, enz. De opgeslagen gegevens vertellen niets over de op het apparaat gebruikte content of media of de bron van downloads. De op het apparaat opgeslagen gegevens worden UITSLUITEND opgehaald en gebruikt als de gebruiker het apparaat terugbrengt naar het servicecentrum van Philips en UITSLUITEND om het opzoeken en voorkomen van fouten te vereenvoudigen. Desgewenst worden de opgeslagen gegevens voor de gebruiker beschikbaar gemaakt.

Monkey's Audio decoder

- ① The Monkey's Audio SDK and source code can be freely used to add APE format playback, encoding, or tagging support to any product, free or commercial. Use of the code for proprietary efforts that don't support the official APE format require written consent of the author.
- ② Monkey's Audio source can be included in GPL and open-source software, although Monkey's Audio itself will not be subjected to external licensing requirements or other viral source restrictions.
- ③ Code changes and improvements must be contributed back to the Monkey's Audio project free from restrictions or royalties, unless exempted by express written consent of the author.
- ④ Any source code, ideas, or libraries used must be plainly acknowledged in the software using the code.
- ⑤ Although the software has been tested thoroughly, the author is in no way responsible for damages due to bugs or misuse.

If you do not completely agree with all of the previous stipulations, you must cease using this source code and remove it from your storage device.

FLAC decoder

Copyright (C) 2000,2001,2002,2003,2004,2005, 2006,2007,2008,2009 Josh Coalson

Redistribution and use in source and binary forms, with or without modification, are permitted provided that the following conditions are met:

- Redistributions of source code must retain the above copyright notice, this list of conditions and the following disclaimer.

- Redistributions in binary form must reproduce the above copyright notice, this list of conditions and the following disclaimer in the documentation and/or other materials provided with the distribution.
- Neither the name of the Xiph.org Foundation nor the names of its contributors may be used to endorse or promote products derived from this software without specific prior written permission.

THIS SOFTWARE IS PROVIDED BY THE COPYRIGHT HOLDERS AND CONTRIBUTORS "AS IS" AND ANY EXPRESS OR IMPLIED WARRANTIES, INCLUDING, BUT NOT LIMITED TO, THE IMPLIED WARRANTIES OF MERCHANTABILITY AND FITNESS FOR A PARTICULAR PURPOSE ARE DISCLAIMED. IN NO EVENT SHALL THE FOUNDATION OR CONTRIBUTORS BE LIABLE FOR ANY DIRECT, INDIRECT, INCIDENTAL, SPECIAL, EXEMPLARY, OR CONSEQUENTIAL DAMAGES (INCLUDING, BUT NOT LIMITED TO, PROCUREMENT OF SUBSTITUTE GOODS OR SERVICES; LOSS OF USE, DATA, OR PROFITS; OR BUSINESS INTERRUPTION) HOWEVER CAUSED AND ON ANY THEORY OF LIABILITY, WHETHER IN CONTRACT, STRICT LIABILITY, OR TORT (INCLUDING NEGLIGENCE OR OTHERWISE) ARISING IN ANY WAY OUT OF THE USE OF THIS SOFTWARE, EVEN IF ADVISED OF THE POSSIBILITY OF SUCH DAMAGE.

XPAT XML Parser

Copyright (c) 1998, 1999, 2000 Thai Open Source Software Center Ltd

Permission is hereby granted, free of charge, to any person obtaining a copy of this software and associated documentation files (the "Software"), to deal in the Software without restriction, including without limitation the rights to use, copy, modify, merge, publish, distribute,

sub-license, and/or sell copies of the Software, and to permit persons to whom the Software is furnished to do so, subject to the following conditions:

The above copyright notice and this permission notice shall be included in all copies or substantial portions of the Software. THE SOFTWARE IS PROVIDED "AS IS", WITHOUT WARRANTY OF ANY KIND, EXPRESS OR IMPLIED, INCLUDING BUT NOT LIMITED TO THE WARRANTIES OF MERCHANTABILITY, FITNESS FOR A PARTICULAR PURPOSE AND NON-INFRINGEMENT. IN NO EVENT SHALL THE AUTHORS OR COPYRIGHT HOLDERS BE LIABLE FOR ANY CLAIM, DAMAGES OR OTHER LIABILITY, WHETHER IN AN ACTION OF CONTRACT, TORT OR OTHERWISE, ARISING FROM, OUT OF OR IN CONNECTION WITH THE SOFTWARE OR THE USE OR OTHER DEALINGS IN THE SOFTWARE.

Het product recylen

Uw product is vervaardigd van kwalitatief hoogwaardige materialen en onderdelen die gerecycled en opnieuw gebruikt kunnen worden.

Wanneer een product is voorzien van een symbool van een afvalcontainer met een kruis erdoorheen, valt het product onder de Europese richtlijn 2002/96/EG:



Gooi het product nooit weg met ander huishoudelijk afval. Informeer u over de lokale regels inzake gescheiden afvalophaling van elektrische en elektronische toestellen. Een

goede afvalverwerking van uw oude product draagt bij tot het voorkomen van mogelijke schade voor het milieu en de volksgezondheid.

Waarschuwing

- Als u de ingebouwde batterij verwijderd, vervalt de garantie en raakt het product mogelijk onherstelbaar beschadigd.
- De volgende verwijderingsinstructies zijn stappen die u alleen aan het eind van het de levensduur van het product dient uit te voeren.

Uw product bevat batterijen die, overeenkomstig de Europese richtlijn 2006/66/EG, niet bij het gewone huishoudelijke afval mogen worden weggegooid.



Om de werking en de veiligheid van uw product te garanderen, dient u uw product naar een officieel inzamelingspunt of servicecentrum te brengen waar een deskundige de batterij kan verwijderen of vervangen zoals weergegeven:

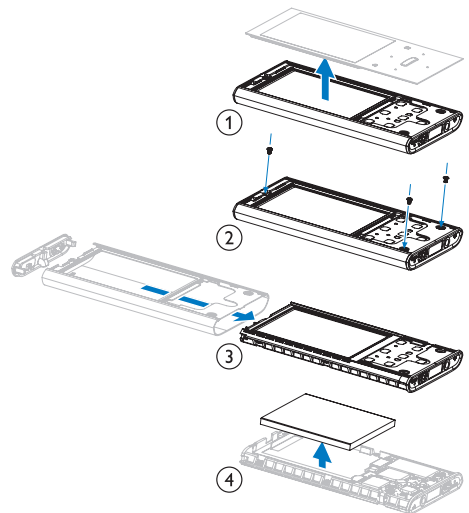

Informeer u over de lokale regels inzake de gescheiden ophaling van gebruikte batterijen. Een goede afvalverwerking van uw oude product draagt bij tot het voorkomen van mogelijke schade voor het milieu en de volksgezondheid.

Mededeling voor de Europese Unie

Dit product voldoet aan de vereisten met betrekking tot radiostoring van de Europese Unie.

2 Uw nieuwe ARIAZ

Opmerking

- De afbeeldingen dienen alleen ter referentie. Philips behoudt zich het recht voor de kleur/ het ontwerp zonder kennisgeving te wijzigen.

Met de ARIAZ kunt u

- afspelen van muziek
- Video's kijken
- naar FM-radio luisteren
- opnamen maken
- teksten lezen

Wat zit er in de doos?

Controleer of u de volgende onderdelen hebt ontvangen:

Speler



Oortelefoon

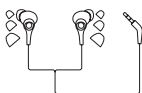

USB-kabel



Snelstartgids



3 Aan de slag

Overzicht van de bedieningselementen en aansluitingen

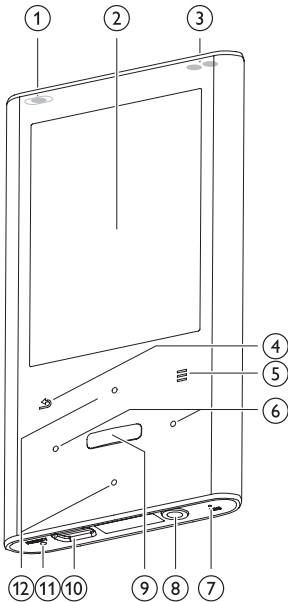

- ① ⓘ schuiven en vasthouden: hiermee schakelt u de ARIAZ in/uit
- 🔒 schuiven: hiermee vergrendelt/ontgrendelt u alle knoppen
- ② display
- ③ + / - drukken in het afspeelscherm: hiermee kunt u het volume verhogen/verlagen
ingedrukt houden in het afspeelscherm: hiermee kunt u het volume snel verhogen/verlagen

- ④ ➔ drukken: hiermee gaat u één niveau terug
ingedrukt houden: hiermee keert u terug naar het hoofdmenu
- ⑤ ☰ optiemenu weergeven
- ⑥ ⏪ / ⏩ ingedrukt houden: hiermee gaat u snel naar het volgende/vorige item
houd de knop ingedrukt in het afspeelscherm om de huidige track te scannen
- ⑦ MIC microfoon
- ⑧ 📶 hoofdtelefoonaansluiting
- ⑨ ⏪ / ⏩ drukken: hiermee kunt u afspelen/onderbreken/bevestigen
- ⑩ 🔌 USB-plug
- ⑪ RESET drukken: hiermee stelt u de ARIAZ opnieuw in
- ⑫ ⏪ / ⏩ drukken in de lijst: hiermee kunt u omhoog/omlaag bladeren
ingedrukt houden in de lijst: hiermee kunt u snel omhoog/omlaag bladeren

Het volume beperken

! Let op

- Gedurende langere tijd luisteren naar harde geluiden kan schadelijk zijn voor het gehoor.

U kunt het volumeniveau van de ARIAZ instellen om het maximale volume te beperken.

- 1 Selecteer **[Instellingen]** > **[Geluidsinstellingen]** > **[Maximumvolume]** in het hoofdmenu.
- 2 Druk op de volumeknoppen / om het niveau aan te passen.
- 3 Druk op om te bevestigen.
↳ Als u een volumebeperking hebt ingesteld, kan de ARIAZ het ingestelde volume niet meer overschrijden, ook al drukt u op de volumeknop om een hoger volume in te stellen.

Het maximumvolume weer inschakelen:

- 1 Selecteer **[Instellingen]** > **[Geluidsinstellingen]** > **[Maximumvolume]**.
- 2 Stel de volumebeperking in op maximaal.
- 3 Druk op om te bevestigen.

Overzicht van het hoofdmenu

Menu	Modus	Handeling
	Muziek	Hiermee speelt u digitale muziektracks af
	Rhapsody*-kanalen	Hiermee luistert u naar uw Rhapsody*-kanalen
	Video	Hiermee speelt u video's af
	Foto's	foto's bekijken
	FM-radio	naar FM-radio luisteren
	Opnamen	Hiermee maakt u opnamen of beluistert u deze
	Mapweergave	Hiermee geeft u bestanden in mappen weer
	Tekstlezer	Hiermee leest u tekstbestanden
	Instellingen	Hiermee past u de instellingen van de ARIAZ aan
	Speelt nu af	Hiermee geeft u het huidige afspeelscherm weer

≡ Opmerking

- * Rhapsody-zenders komen in het hoofdmenu te staan nadat u de ARIAZ op een computer met de Rhapsody-software hebt geïnstalleerd. Voor Rhapsody-zenderservices hebt u een actief Rhapsody-account nodig. Deze services zijn alleen in bepaalde regio's beschikbaar.

Aansluiten en opladen

De ARIAZ heeft een ingebouwde batterij die via de USB-poort van een computer kan worden opgeladen (USB-kabel meegeleverd).

Opmerking

- Wanneer u de ARIAZ op een computer aansluit, verschijnt even de vraag het volgende te selecteren:
- **[Opladen en overbrengen]** of **[Opladen en afspelen]**.
- Als u geen andere selectie maakt, past ARIAZ automatisch **[Opladen en overbrengen]** toe.

De ARIAZ aansluiten op een computer

- 1 Sluit de USB-stekker van de meegeleverde USB-kabel aan op een beschikbare USB-poort op uw computer.
- 2 Sluit de kleine USB-stekker van de USB-kabel aan op de kleine USB-aansluiting van de ARIAZ.
- 3 Zet de computer aan.
↳ De ARIAZ wordt opgeladen.

Philips Songbird voor het eerst installeren

Wanneer u de ARIAZ voor het eerst op de PC aansluit, wordt er een pop-upvenster weergegeven:

- 1 Selecteer **Install Philips Songbird**.
- 2 Volg de instructies op het scherm om de installatie te voltooien.

Opmerking

- Voor de installatie dient u akkoord te gaan met de licentievoorwaarden.

Als het pop-upvenster niet automatisch wordt weergegeven:

- 1 Selecteer **Deze computer** (Windows XP / Windows 2000) / **Computer** (Windows Vista / Windows 7).
- 2 Klik met de rechtermuisknop op het **Philips GoGear** ARIAZ-pictogram.
- 3 Selecteer **Install Philips Songbird (Setup.exe)**.
- 4 Volg de instructies op het scherm om de installatie te voltooien.

Opmerking

- Voor de installatie dient u akkoord te gaan met de licentievoorwaarden.

De Philips Songbird-software opnieuw installeren (nadat u deze al een keer hebt geïnstalleerd)

Belangrijk!

Het installatieprogramma voor de Philips Songbird-software is vooraf op de ARIAZ geladen.

Tijdens de eerste installatie wordt het installatiebestand automatisch verwijderd om geheugenruimte op de ARIAZ vrij te maken voor mediabestanden.

Volg de onderstaande instructies als u de software na de eerste installatie opnieuw wilt installeren:

- 1 Sluit de ARIAZ aan op de computer.
- 2 Zorg dat de computer verbinding heeft met internet en open Windows Verkenner.
- 3 Klik in Windows Verkenner met de rechtermuisknop op ARIAZ en selecteer de optie voor het installeren van **Philips Songbird**.
↳ De computer downloadt het installatiebestand van internet.
- 4 Volg de instructies op het scherm om de installatie te voltooien.

Indicatie batterijniveau

Het display geeft het niveau van de batterijstatus bij benadering als volgt weer:



- ↳ Een knipperend pictogram geeft aan dat de batterij bijna leeg is. De speler slaat alle instellingen op en wordt binnen 60 seconden uitgeschakeld.

Opmerking

- Oplaadbare batterijen hebben een beperkt aantal oplaadcycli. De levensduur en het aantal oplaadcycli van batterijen zijn afhankelijk van gebruik en instellingen.
- De laadanimatie stopt en het pictogram  wordt weergegeven wanneer het oplaadproces is voltooid.

Tip

- U kunt batterijvermogen besparen en de afspeeltijd van de ARIAZ verhogen door naar *** > [Display-instellingen] > [Timer scherm uit]** te gaan en ervoor te zorgen dat de kortste timerinstelling is geselecteerd.

Software op de ARIAZ

De ARIAZ wordt geleverd met de volgende software:

- **Philips Songbird** (helpt u bij het bijwerken van de firmware van de ARIAZ en het overbrengen van uw mediabestanden).

Bestanden op de ARIAZ

De volgende bestanden zijn op de ARIAZ geladen:

- Gebruikershandleiding
- Veelgestelde vragen
- Informatie over veiligheid en garantie
- Informatie over wereldwijde garantie

4 De ARIAZ bijwerken

De ARIAZ wordt aangestuurd door een intern programma, dat firmware wordt genoemd. Sinds u de ARIAZ hebt gekocht, kunnen er nieuwere versies van de firmware zijn uitgebracht.

Het softwareprogramma **Philips Songbird** kan uw computer gebruiken om via internet te controleren op beschikbare firmware-updates. Installeer **Philips Songbird** op uw computer (zie hoofdstuk **Software installeren**) en volg de instructies voor het bijwerken (zie hoofdstuk **Handmatig firmware controleren/bijwerken**).



Opmerking

- Een firmware-update is niet van invloed op uw muziekbestanden.

Handmatig firmware controleren/bijwerken

- 1 Zorg ervoor dat de computer verbinding heeft met internet.
- 2 Sluit de ARIAZ aan op de computer (zie sectie **Aansluiten en opladen** voor instructies).
- 3 Klik op uw computer op **Start > Programma's > Philips > Philips Songbird** om de Philips Songbird-toepassing te starten.
- 4 Selecteer **Tools (Extra) > Updates**
↳ **Philips Songbird** controleert op updates en installeert indien beschikbaar nieuwe firmware vanaf internet.
- 5 Volg de instructies op het scherm om de firmware van de ARIAZ bij te werken.
- 6 Wacht tot de update is voltooid en koppel de ARIAZ vervolgens los van de computer.
↳ Nadat de firmware is bijgewerkt wordt de ARIAZ opnieuw opgestart en is deze weer klaar voor gebruik.

5 De ARIAZ in- en uitschakelen

- 1 Verschuif  en houd deze knop ongeveer 2 seconden vast om te schakelen tussen de modi aan en uit.

Automatisch uitschakelen

De ARIAZ bevat een functie waarmee de ARIAZ zichzelf automatisch uitschakelt zodat batterijstroom kan worden bespaard.

Na 10 minuten in de niet-actieve modus (wanneer er geen wordt muziek afgespeeld en er niet op een knop wordt gedrukt), wordt de ARIAZ uitgeschakeld.

- 1 Verschuif  en houd deze knop ongeveer 2 seconden vast om de ARIAZ weer in te schakelen.

De toetsen vergrendelen

De ARIAZ heeft een vergrendeling om onbedoelde bediening te voorkomen.

- 1 Beweeg de schuifknop naar  om tijdens het afspelen de knoppen te vergrendelen.
 - ↳ Alle knoppen behalve de volumetoetsen worden vergrendeld en op het display verschijnt een vergrendelpictogram.
- 2 Beweeg de schuifknop naar het midden om de knoppen weer te ontgrendelen.

6 Philips Songbird

De ARIAZ wordt geleverd met de Philips Songbird-software.

De Philips Songbird-software helpt u bij het:

- online aanschaffen van nieuwe media (muziek en video's)
- maken van een mediabibliotheek
- beheren van uw mediabibliotheek
- afspelen van muziek en video's
- synchroniseren van uw media met de ARIAZ

Wanneer Philips Songbird voor de eerste keer wordt gestart, hebt u de keuze uit de volgende opties om mediabestanden naar de Songbird-mediabibliotheek te importeren:

- Een bestaande iTunes-bibliotheek importeren.
- Zoeken naar mediabestanden in bepaalde mappen. (U kunt een map bekijken, zodat de bestanden die daar worden toegevoegd of verwijderd automatisch worden toegevoegd aan of verwijderd uit de Songbird-mediabibliotheek.)

Een mediabibliotheek maken

Gebruik een of meer van de volgende opties om een mediabibliotheek te maken met Songbird:

Een CD rippen

Standaard installeert de Philips Songbird-software de volgende toevoegingen die nodig zijn om een CD te rippen:

- CD Rip Support
- Gracenote Metadata Lookup Provider

De CD-riптоptions instellen

- 1 Start op de computer het programma Songbird.
- 2 Selecteer **Tools (Extra) > Options...** (Opties...).
- 3 Selecteer het tabblad **CD Rip** (CD rippen) en kies vervolgens uw CD-riптоptions.
- 4 Klik op **OK** om te bevestigen.

Mediabestanden uit een directory importeren

In de volgende stappen wordt uitgelegd hoe u mediabestanden (muziek- en videobestanden) kunt toevoegen die ergens anders op uw computer of op een computernetwerk zijn opgeslagen:

- 1 Start op de computer het programma Songbird.
- 2 Klik op de Songbird-werkbalk op **File (Bestand)** en selecteer vervolgens **Import Media...** (Media importeren...).
- 3 Selecteer uw mediabestanden (muziek- en videobestanden) en klik op **OK**.
↳ De mediabestanden die u hebt toegevoegd, worden vermeld in de mediabibliotheek.



Tip

- Als u een map selecteert die muziek- of videobestanden bevat, doorzoekt de software de map en worden alle muziek- en videobestanden in de map aan de mediabibliotheek toegevoegd (dubbele titels worden genegeerd).

Media van iTunes importeren

- 1 Start op de computer het programma Songbird.
- 2 Selecteer **Tools** (Extra) > **Options...** (Opties...).
- 3 Selecteer het volgende op de Songbird-werkbalk: het tabblad **Media Importer** (Media importeren) en vervolgens **iTunes Import/Export** (iTunes-import/export).
- 4 Controleer uw bibliotheeklocatie en -opties.
- 5 Selecteer **Import Library** (Bibliotheek importeren).
↳ De software importeert de iTunes-bibliotheek naar Songbird.

Media naar iTunes exporteren

- 1 Start op de computer het programma Songbird.
- 2 Selecteer **Tools** (Extra) > **Options...** (Opties...).
- 3 Selecteer het volgende op de Songbird-werkbalk: het tabblad **Media Importer** (Media importeren) en vervolgens **iTunes Import/Export** (iTunes-import/export).
- 4 Controleer uw bibliotheeklocatie en -opties.
- 5 Selecteer **Export Library** (Bibliotheek exporteren).
↳ De software exporteert de bibliotheek van Songbird naar iTunes.

Inhoud van onlinebronnen ontvangen

U kunt inhoud aanschaffen bij onlinebronnen zoals:

- 7-digital

Controleer de specificaties van uw ARIAZ om te zien welke services voor u beschikbaar zijn.

Opnamen van de ARIAZ importeren

- 1 Start op de computer het programma Songbird.
- 2 Klik op de Songbird-werkbalk op **File** (Bestand) en selecteer vervolgens **Import Media...** (Media importeren...).
- 3 Selecteer uw opnamen op de ARIAZ en klik vervolgens op **OK**.
↳ De geselecteerde opnamen worden vermeld in de mediabibliotheek.



Tip

- Als u een map selecteert die opnamen bevat, doorzoekt de software de map en voegt deze alle opnamen in de map toe aan de bibliotheek (dubbele titels worden genegeerd).

Door uw mediabibliotheek bladeren

De Songbird-mediabibliotheek is als volgt ingedeeld:

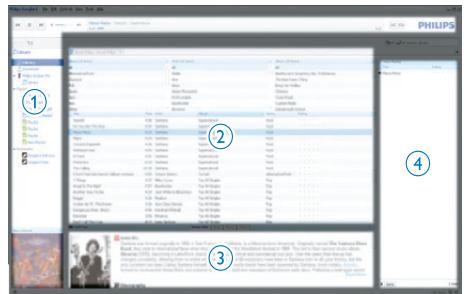

- ① Afspeler (hier wordt de ARIAZ weergegeven)
- ② Library Pane (Bibliotheekpaneel; hier vindt u de inhoud van uw bibliotheek)
- ③ Service Pane (Dienstenpaneel; hier vindt u extra informatie over de inhoud, bijvoorbeeld afspeellijsten)

- ④ Information Pane (Informatiepaneel; hier vindt u informatie over de geselecteerde opties)

Songbird uw media laten beheren

- 1 Start op de computer het programma Songbird.
- 2 Selecteer **Tools** (Extra) > **Options...** (Opties...).
- 3 Selecteer het volgende op de Songbird-werkbalk: het tabblad **Manage Files** (Bestanden beheren).
- 4 Schakel het selectievakje **Allow Songbird to manage my files** (Songbird mijn bestanden laten beheren) in.
- 5 Stel de opties in hoe u uw media wilt ordenen.

Mediabestanden uit de Songbird-mediabibliotheek verwijderen

- 1 Klik met de rechtermuisknop in de Songbird-bibliotheek op een mediabestand en selecteer vervolgens **Verwijderen**.
- 2 Klik vervolgens in het venster dat wordt weergegeven op **Verwijderen** ter bevestiging dat u het bestand wilt verwijderen.
 - ↳ Het geselecteerde bestand wordt uit de bibliotheek en alle afspeellijsten verwijderd. (Standaard wordt het bestand slechts "verwijderd", niet "gewist". Het mediabestand staat nog gewoon op de originele locatie op de computer of het computernetwerk.)



Tip

- Houd **Ctrl** ingedrukt als u op de computer (PC) meerdere bestanden wilt selecteren.
- Als u meerdere opeenvolgende bestanden wilt selecteren, houdt u **Shift** ingedrukt.

Media verwijderen

U verwijdert als volgt mediabestanden met Windows Verkenner:

- 1 Zorg dat de ARIAZ op de computer is aangesloten en open Windows Verkenner.
- 2 Ga naar de mediamap op de ARIAZ.
- 3 U verwijdert het mediabestand op dezelfde manier als van een andere locatie op de computer.

Songbird een map laten bekijken

U kunt Songbird

- de inhoud van een map laten controleren en
- de media aan uw bibliotheek toevoegen of hieruit verwijderen om de bibliotheek overeen te laten komen met de inhoud van de map.

- 1 Start op de computer het programma Songbird.
- 2 Selecteer **Tools** (Extra) > **Options...** (Opties...).
- 3 Selecteer het volgende op de Songbird-werkbalk: het tabblad **Media Importer** (Media importeren) en vervolgens **Watch Folders** (Mappen bekijken).
- 4 Selecteer de map waarvan u wilt dat Songbird deze controleert op wijzigingen.
 - ↳ De geselecteerde map wordt gecontroleerd en Songbird past de inhoud van de bibliotheek aan de inhoud van de map aan.

Albumhoezen ophalen

Kies uit deze opties om hoezen voor uw albums op te halen:

- 1 Start op de computer het programma Songbird.
 - Selecteer het volgende op de Songbird-werkbalk: **Tools** (Extra) > **Get Album Artwork** (Albumhoezen verkrijgen).
 - ↳ Als er geen titels worden geselecteerd, haalt Songbird de hoezen op voor alle titels in de bibliotheek.
 - Klik met de rechtermuisknop op de geselecteerde titels.
 - ↳ Songbird haalt de hoezen voor alle geselecteerde titels op.

Playlists

Standaard installeert de Philips Songbird-software de volgende toevoegingen die nodig zijn om een CD te rippen:

- CD Rip Support
- Gracenote Metadata Lookup Provider

Een afspeellijst maken

- 1 Start op de computer het programma Songbird.
- 2 U hebt de keuze uit de volgende opties om een nieuwe afspeellijst te maken:
 - Selecteer het volgende op de Songbird-werkbalk: **File** (Bestand) > **New Playlist** (Nieuwe afspeellijst).
 - Klik met de rechtermuisknop op de linkerzijbalk, en kies vervolgens **New Playlist** (Nieuwe afspeellijst).
 - Klik vervolgens op **+** onder aan het dienstenpaneel aan de linkerzijkant.
 - ↳ Er wordt een nieuwe afspeellijst weergegeven in het dienstenpaneel.
- 3 Voer een naam voor de nieuwe afspeellijst in.

Titels toevoegen aan een afspeellijst

- 1 Start op de computer het programma Songbird.
- 2 Selecteer een of meerdere titels.
- 3 U hebt de keuze uit de volgende opties om de geselecteerde titels toe te voegen aan een afspeellijst:
 - Sleep de geselecteerde titels naar de afspeellijst in het servicepaneel.
 - Klik met de rechtermuisknop op uw selectie en selecteer vervolgens **Add to Playlist** (Toevoegen aan afspeellijst) > **De_naam_van_uw_afspeellijst**.
 - ↳ Alle geselecteerde titels worden toegevoegd aan de afspeellijst.

Titels uit de afspeellijst verwijderen

- 1 Start op de computer het programma Songbird.
- 2 Selecteer een afspeellijst.
- 3 Klik met de rechtermuisknop op de titel die u wilt verwijderen en vervolgens op **Verwijderen**.
 - ↳ De geselecteerde titel wordt uit de afspeellijst verwijderd.

De look van de Songbird-bibliotheek veranderen

U kunt het ontwerp en het kleurenschema van de Songbird-bibliotheek veranderen. We noemen dit "wisselen van veren". Nieuwe veren worden geïnstalleerd en beheerd als toevoegingen.

Nieuwe veren zoeken

- 1 Start op de computer het programma Songbird.
 - 2 Selecteer het volgende op de Songbird-werkbalk: **View** (Beeld) > **Feathers** (Veren) > **Get More Feathers...** (Meer veren verkrijgen...).
- ↳ De software zoekt naar nieuwe veren.
 - ↳ Volg de online-instructies om de nieuwe veren te installeren.

ARIAZ formatteren (alle muziek en gegevens wissen)

Philips Songbird heeft een functie waarmee u de ARIAZ kunt formatteren om alle bestanden van het interne geheugen te verwijderen.

! Let op

- Met behulp van de volgende procedure worden alle bestanden gewist die zijn opgeslagen op de ARIAZ.

- 1 Installeer **Philips Songbird** op uw computer (zie hoofdstuk **Software installeren**) en start vervolgens het programma.
- 2 Klik in het afspeelvenster van **Philips Songbird** op ARIAZ.
- 3 Klik in het bibliotheekvenster op het tabblad **Extra**.
- 4 Klik op het tabblad Extra op **Apparaat formatteren**.
- 5 Volg de instructies op het scherm om de herstelprocedure te voltooien.

ARIAZ repareren (fabrieksinstellingen herstellen)

Philips Songbird beschikt over een reparatiefunctie waarmee u de fabrieksinstellingen voor de ARIAZ kunt herstellen.

Maak indien mogelijk een back-up van de bestanden op de ARIAZ voordat u verdergaat.





! Let op

- Met de volgende procedure worden alle bestanden die zijn opgeslagen op de ARIAZ gewist en worden de fabrieksinstellingen hersteld.



- 1 Installeer **Philips Songbird** op uw computer (zie hoofdstuk **Software installeren**) en start vervolgens het programma.
- 2 Klik in de **Philips Songbird**-menubalk (boven in het scherm) op de vervolgkeuzelijst **Extra** en selecteer vervolgens **Mijn ARIAZ repareren**.
- 3 Volg de instructies op het scherm om de herstelprocedure te voltooien.

7 Muziek

Naar muziek luisteren

- 1 Selecteer in het hoofdmenu  om de muziekmodus te openen.
- 2 Navigeer door de submenu's om het gewenste muzieknummer te selecteren.
- 3 Druk op  om te wisselen tussen afspelen en onderbreken.
 - Druk op  voor meer muziekopties.
 - Druk op  om één niveau terug te gaan.
 - Houd  ingedrukt om terug te gaan naar het hoofdmenu.

Binnen een muzieknummer navigeren

- 1 Druk terwijl u naar een muzieknummer luistert op  /  om snel vooruit/terug te spoelen binnen het nummer.
 - Druk op  voor meer muziekopties.

Een gefilterde muziekselectie afspelen

- 1 Druk tijdens het luisteren naar muziek op  en selecteer vervolgens **[Afspeelmodus] > [Muziek afspelen van...]**.
- 2 Selecteer het selectiefilter (voorbeeld: wanneer u het filter **[... dit album]** gebruikt, worden alleen nummers van het op dat moment afgespeelde album gebruikt).
 - ↳ De ARIAZ speelt alleen muziek af van de gefilterde selectie.

Uw muziek vinden

Selecteer in het hoofdmenu  om de muziekmodus te openen.

De ARIAZ biedt de volgende menuopties:

[Alle nummers]

- Tracks in alfabetische volgorde

[Artiesten]

- Artiesten in alfabetische volgorde
- Albums in alfabetische volgorde
- Tracks in albumvolgorde

[Albums]

- Albums in alfanumerieke volgorde
- Tracks in albumvolgorde

[Albumhoezen]

- Albumhoezen in alfanumerieke volgorde

[Afspeellijsten]

- **[Playlist-on-the-go]**
- Tracks in volgorde van de afspeellijst

[Gesproken boeken]*

- Boeken in alfabetische volgorde

Opmerking

- *U kunt audioboeken kopen bij onlinewinkels zoals audible.com.
- De ARIAZ verwerkt audioboeken op dezelfde manier als muziekbestanden.

De muziektrack verwijderen die wordt afgespeeld

U verwijdert als volgt de muziektrack die op dat moment wordt afgespeeld:

- 1 Druk tijdens het beluisteren van de track op .
- 2 Selecteer de verwijderoptie om de track te verwijderen.
- 3 Selecteer **[Ja]** om de verwijdering te bevestigen.

Een of meer muziektracks verwijderen

Gebruik de **Philips Songbird**-software om uw mediabestanden te synchroniseren. Om muziek te verwijderen, kunt u ook Windows Verkenner gebruiken.

- 1 Sluit de ARIAZ aan op de computer.
- 2 Zoek in Windows Verkenner de muziekmap van de ARIAZ.
- 3 Verwijder de muziek zoals u dat normaal op de computer ook zou doen.

Opmerking

- U kunt ook  in het hoofdmenu selecteren en uw bestanden in de mapweergave zoeken.

8 Gesproken boeken

De ARIAZ ondersteunt boeken in audioformaat. Om deze functie te kunnen gebruiken moet u **AudibleManager** downloaden van audible.com. Met **AudibleManager** kunt u de digitale inhoud van uw gesproken boeken beheren.

Ga naar audible.com/gogear en registreer u. Via instructies op het scherm wordt u geholpen bij het downloaden van de **AudibleManager**-software.

Gesproken boeken toevoegen aan de ARIAZ

- **Belangrijk:** de ARIAZ ondersteunt gesproken boeken met formaat  of formaat .
- 1 Start **AudibleManager** op uw computer.
 - 2 Volg de online-instructies om uw gesproken boeken in formaat  of formaat  te downloaden.
 - 3 Volg de instructies van **AudibleManager** op het scherm om de ARIAZ voor uw gesproken boeken te activeren.
 - 4 Volg de instructies van **AudibleManager** op het scherm om uw gesproken boeken over te brengen naar de ARIAZ.

Opmerking

- De ARIAZ kan alleen gesproken boeken afspelen waarvoor deze is **geactiveerd**.

Bedieningsknoppen voor gesproken boeken









De ARIAZ werkt met de volgende bedieningsknoppen voor gesproken boeken:

Doel	Actie
Afspelen/onderbreken	Druk op 
Vooruit naar begin van nieuw gedeelte/hoofdstuk	Druk op 
Terug naar begin van huidig gedeelte/hoofdstuk	Druk op 
Vooruitspoelen door gesproken boek	Houd  ingedrukt
Terugspoelen door gesproken boek	Houd  ingedrukt
Optiemenu openen	Druk op 
Terug naar bladermenu	Druk op 
Het volume verhogen/verlagen	Druk op - VOL 









Tip

- Als u zich niet in het menu voor gesproken boeken bevindt, kunt u het afspelen hervatten (zie het gedeelte **Afspelen hervatten** in deze gebruikershandleiding).









Gesproken boek selecteren op boektitel

- 1 Selecteer in het hoofdmenu  om de muziekmodus te openen.
- 2 Druk op  of  en vervolgens op  om **[Gesproken boeken]** te selecteren.
- 3 Druk op  of  om de titel te selecteren en vervolgens op  om af te spelen.
 - Druk op  als u het menu wilt afsluiten.











Afspeelsnelheid van gesproken boek aanpassen

- 1 Druk in de afspeelmodus voor gesproken boeken op .
- 2 Druk op  of  en vervolgens op  om **[Afspeelsnelheid]** te selecteren.
- 3 Druk op  of  en vervolgens op  om **[Langzamer]**, **[Normaal]** of **[Sneller]** te selecteren.
 - Druk op  als u het menu wilt afsluiten.











Een bladwijzer in een gesproken boek plaatsen

- 1 Druk in de afspeelmodus voor gesproken boeken op .
- 2 Druk op  of  en vervolgens op  om **[Bladwijzers]** te selecteren.
- 3 Druk op  of  en vervolgens op  om **[Bladwijzer toevoegen]** te selecteren.
 - ↳ Op het scherm wordt een bevestigingsbericht weergegeven.
 - Druk op  als u het menu wilt afsluiten.

Een bladwijzer in een gesproken boek opzoeken





- 1 Druk in de afspeelmodus voor gesproken boeken op .
- 2 Druk op  of  en vervolgens op  om **[Bladwijzers]** te selecteren.
- 3 Druk op  of  en vervolgens op  om **[Ga naar bladwijzer]** te selecteren.
- 4 Druk op  of  om de bladwijzer in de lijst te selecteren.
- 5 Druk op  om naar de geselecteerde bladwijzer te gaan.
 - Druk op  als u het menu wilt afsluiten.

Een bladwijzer in een gesproken boek verwijderen

- 1 Druk in de afspeelmodus voor gesproken boeken op .
- 2 Druk op  of  en vervolgens op  om **[Bladwijzer [x]]** te selecteren.
- 3 Druk op  of  en vervolgens op  om **[Bladwijzer verwijderen]** te selecteren.
- 4 Druk op  of  om de bladwijzer in de lijst te selecteren.
- 5 Druk op  om de geselecteerde bladwijzer te verwijderen.
 - Druk op  als u het menu wilt afsluiten.

9 Video

Video's afspelen

- 1 Selecteer in het hoofdmenu  om de videomodus te openen.
- 2 Navigeer door de submenu's om de video te selecteren.
- 3 Druk op  om te wisselen tussen afspelen en onderbreken.
 - Druk op  voor meer video-opties.
 - Druk op  om één niveau terug te gaan.
 - Houd  ingedrukt om terug te gaan naar het hoofdmenu.

Binnen een video navigeren

- 1 Druk terwijl u naar een video kijkt op  /  om snel vooruit/terug te spoelen binnen de video.
 - Druk op  voor meer video-opties.

De video verwijderen die wordt afgespeeld

U verwijdert als volgt de video die op dat moment wordt afgespeeld:

- 1 Druk tijdens het afspelen van de video op .
- 2 Selecteer de optie om de video te verwijderen.
- 3 Selecteer **[Ja]** om de verwijdering te bevestigen.

Een of meerdere video's verwijderen

Gebruik de **Philips Songbird**-software om uw mediabestanden te synchroniseren.

Om muziek te verwijderen, kunt u ook Windows Verkenner gebruiken.

- 1 Sluit de ARIAZ aan op de computer.
- 2 Zoek in Windows Verkenner de videomap van de ARIAZ.
- 3 Verwijder de video zoals u dat normaal op de computer ook zou doen.

Opmerking







- U kunt ook  in het hoofdmenu selecteren en uw bestanden in de mapweergave zoeken.

10 Foto's

Afbeeldingen toevoegen aan de ARIAZ

- 1 Sluit de ARIAZ aan op de computer.
- 2 Maak in Windows Verkenner mappen op de ARIAZ.
- 3 Orden uw afbeeldingen in de mappen door middel van slepen en neerzetten.

Foto's bekijken

- 1 Selecteer in het hoofdmenu  om de fotomodus te openen.
- 2 Navigeer door de submenu's om de foto te selecteren.
- 3 Druk op  om de foto weer te geven in een volledig scherm.
- 4 Druk op  om de foto te draaien;
 - Druk op  voor meer foto-opties.
 - Druk op  om één niveau terug te gaan.
 - Houd  ingedrukt om terug te gaan naar het hoofdmenu.

Een diapresentatie starten

- 1 Druk terwijl u op het volledige scherm naar een video kijkt op  om een diapresentatie te starten.
 - Druk op  voor meer opties voor diapresentaties.

De foto verwijderen die wordt weergegeven

U verwijdert als volgt de foto die op dat moment wordt weergegeven:

- 1 Druk op  terwijl de foto wordt weergegeven in een volledig scherm.
- 2 Selecteer de optie om de foto te verwijderen.
- 3 Selecteer **[Ja]** om de verwijdering te bevestigen.

Een of meerdere foto's verwijderen

Een computer gebruiken om foto's te verwijderen met Windows Verkenner:

- 1 Sluit de ARIAZ aan op de computer.
- 2 Zoek in Windows Verkenner de afbeeldingenmap van de ARIAZ.
- 3 Verwijder de foto's zoals u dat normaal op de computer ook zou doen.



Opmerking

- U kunt ook  in het hoofdmenu selecteren en uw bestanden in de mapweergave zoeken.

11 Radio

Naar FM-radio luisteren





- 1 Selecteer in het hoofdmenu  om de radiomodus te openen.
 - ↳ Het snoer van de oortelefoon dient als FM-antenne.

Tip

- De radio stopt met spelen wanneer u overschakelt naar een andere modus of wanneer u de ARIAZ uitschakelt.





Handmatig afstemmen op een radiozender

In de modus  kunt u handmatig afstemmen op een radiozender:







- 1 Houd  /  ingedrukt om te zoeken naar het volgende sterkere signaal.
- 2 Als u de frequentie nauwkeurig wilt afstellen, drukt u kort op  / .

Automatisch afstemmen op voorkeuzezenders

Met de functie voor automatisch afstemmen van de ARIAZ kunt u radiozenders zoeken en deze opslaan onder voorkeuzenummers.

- 1 Selecteer met de oortelefoon aangesloten en in de modus  een voorkeuzezender.
- 2 Druk op  en selecteer vervolgens **[Automatisch afstemmen]**.
 - Als dit wordt gevraagd, selecteert u **[Ja]** om te bevestigen.
 - ↳ De radio stemt automatisch af op radiozenders en slaat de frequenties op als voorkeuzezenders. U kunt 20 voorkeuzezenders instellen.
 - Als u het automatisch afstemmen wilt stoppen, drukt u op .
 - Houd  2 seconden ingedrukt om terug te gaan naar het hoofdmenu.

Een voorkeuzezender beluisteren







- 1 Selecteer in de modus  een voorkeuzezender.
- 2 Druk op  of  om een andere voorkeuzezender te wijzigen.
- 3 Houd  of  2 seconden ingedrukt om naar het volgende sterke signaal te zoeken.
 - Houd  2 seconden ingedrukt om terug te gaan naar het hoofdmenu.

Opmerking

- Als u voorkeuzezenders wilt afspelen, dient u eerst radiozenders op te slaan als voorkeuzezenders.

12 Opnamen

FM-radio opnemen (Alleen beschikbaar bij sommige versies!)





- 1 Selecteer  in het hoofdmenu.
- 2 Druk op  en selecteer vervolgens [Opname van FM-radio starten].
 - Druk op  om te wisselen tussen onderbreken en opnemen.
- 3 Druk op  om te stoppen.
- 4 Druk op  om de opname op te slaan of druk op  om te annuleren.
 - ↳ De opnamen zijn op de speler opgeslagen. (Bestandsnaamindeling: FMRECXXX.MP3 waarbij XXX het automatisch gegenereerde nummer van de opname is.)

Tip

- U kunt uw opnamen terugvinden onder [Opnamebibliotheek] > [FM-radio].

Audio/spraak opnemen

U kunt als volgt audio/spraak opnemen met de ingebouwde microfoon (zie sectie **Overzicht** voor de locatie van de ingebouwde microfoon):

- 1 Selecteer  > [Spraakopname starten] in het hoofdmenu.
 - Druk op  om te wisselen tussen onderbreken en opnemen.
- 2 Druk op  om te stoppen.
- 3 Druk op  om de opname op te slaan of druk op  om te annuleren.
 - ↳ De opnamen zijn op de speler opgeslagen. (Bestandsnaamindeling: VOICEXXX.MP3 waarbij XXX het automatisch gegenereerde nummer van de opname is.)

Tip

- U kunt uw opnamen terugvinden onder [Opnamebibliotheek] > [Spraa].

Opnamen beluisteren



Naar opnamen van FM-radio* luisteren:

- 1 Selecteer  in het hoofdmenu.
- 2 Druk op  en selecteer vervolgens [Opnamebibliotheek] > [FM-radio].
- 3 Selecteer een opname.
- 4 Druk op  om de opname af te spelen.

Opmerking

- * De functie voor het opnemen van FM-radio is alleen beschikbaar bij sommige versies. Raadpleeg het menu op het scherm van de ARIAZ om te ontdekken over welke functies u beschikt.

Naar opnamen van audio/spraak luisteren:

- 1 Selecteer  in het hoofdmenu.
- 2 Druk op  en selecteer vervolgens [Opnamebibliotheek] > [Sprak].
- 3 Selecteer een opname.
- 4 Druk op  om de opname af te spelen.

Uw opnamen naar een computer uploaden

Gebruik de **Philips Songbird**-software om uw mediabestanden te synchroniseren. U kunt Windows Verkenner ook gebruiken voor de overdracht van opnamen.

- 1 Sluit de ARIAZ aan op de computer.
- 2 Open ARIAZ in Windows Verkenner.
- 3 Selecteer **Recordings** > **Voice** of **FM radio***.
- 4 Kopieer en plak de opnamen naar een willekeurige locatie op de computer.



Opmerking

- * De functie voor het opnemen van FM-radio is alleen beschikbaar bij sommige versies. Raadpleeg het menu op het scherm van de ARIAZ om te ontdekken over welke functies u beschikt.

De video verwijderen die wordt afgespeeld

U verwijdert als volgt de opname die op dat moment wordt afgespeeld:

- 1 Druk tijdens het luisteren naar een opname op .
- 2 Selecteer de optie voor het verwijderen van de opname.
- 3 Selecteer **[Ja]** om de verwijdering te bevestigen.

Een of meerdere opnamen verwijderen

U verwijdert als volgt opnamen met Windows Verkenner:

- 1 Sluit de ARIAZ aan op de computer.
- 2 Zoek in Windows Verkenner de map **Recordings** (Opnamen) > **Voice** (Sprak) of **FM radio** (FM-radio)*.
- 3 Verwijder de opnamen zoals u dat normaal op de computer ook zou doen.



Opmerking

- * De functie voor het opnemen van FM-radio is alleen beschikbaar bij sommige versies. Raadpleeg het menu op het scherm van de ARIAZ om te ontdekken over welke functies u beschikt.

13 De ARIAZ gebruiken om gegevensbestanden mee te nemen

U kunt als volgt met de ARIAZ gegevensbestanden opslaan en meenemen:

- 1 Sluit de ARIAZ aan op de computer (zie sectie **Aansluiten en opladen** voor instructies).
- 2 Gebruik Windows Verkenner **op de computer om gegevensbestanden naar de ARIAZ te kopiëren en plakken.**





Tip





- Gebruik de computer om gegevensbestanden weer naar de computer te verplaatsen of verwijder uw gegevensbestanden van de ARIAZ.

14 Instellingen

Zo kunt u de ARIAZ aanpassen:

Selecteer in het hoofdmenu  om de instellingen te openen.

Navigeer in het menu  als volgt:

- 1 Druk op  om een optie te selecteren.
- 2 Druk op  om een selectie te bevestigen en naar het volgende niveau (indien aanwezig) te gaan.
 - Druk op  om terug te gaan naar het vorige niveau.
 - Houd  ingedrukt om het menu  af te sluiten.

In het menu  zijn de volgende opties beschikbaar:

Instellingen	Optiemenu	Suboptiemenu
Afspeelmodus	Muziek afspelen...	<ul style="list-style-type: none">• Alle nummers• ...dit album• ...deze artiest
	Herhalen	<ul style="list-style-type: none">• Herhalen uit (standaard)• 1 herhalen• Alles herhalen
	Shuffle	<ul style="list-style-type: none">• Shuffle uit (standaard)• Shuffle alles
Geluidinstellingen	FullSound	<ul style="list-style-type: none">• Uit (standaard)• Aan*
	Equalizer	<ul style="list-style-type: none">• Uit (standaard)• Rock• Funk• Hiphop• Jazz• Klassiek• Techno• Aangepast
	Maximumvolume	<ul style="list-style-type: none">• Uit (standaard)• Ingesteld
Display-instellingen	Thema	<ul style="list-style-type: none">• Groen (standaard)• Blauw
	Timer achtergrondverlichting	<ul style="list-style-type: none">• 15 sec. (standaard)• 30 sec.• 45 sec.• Altijd aan
	Sleptimer	<ul style="list-style-type: none">• Resterende tijd: [x] minuten• Uit (standaard)• Ingesteld

Instellingen	Optiemenu	Suboptiemenu	
Taal	<ul style="list-style-type: none"> • Tsjechisch • Grieks • Engels (standaard) • Deens • Duits • Spaans • Frans • Italiaans • Hongaars • Nederlands • Noors 	<ul style="list-style-type: none"> • Pools • Portugees • Portugees (Brazilië) • Russisch • Slowaaks • Fins • Zweeds • Turks • Chinees (vereenvoudigd) • Chinees (traditioneel) 	<ul style="list-style-type: none"> • Japans • Koreaans • Thai (alleen bepaalde versies) • Arabisch (alleen bepaalde versies) • Hebreeuws (alleen bepaalde versies)
Informatie	Capaciteit Vrije ruimte Firmware version Model Ondersteuningswebsite		
Fabrieksinstellingen	Restore factory settings? (Dit heeft geen invloed op uw bestanden.)	<ul style="list-style-type: none"> • Ja • Nee 	

*De equalizer wordt gedeactiveerd als FullSound wordt geselecteerd.

15 Technische gegevens

Vermogen

Voeding: interne oplaadbare lithiumpolymeerbatterij (570 mAh)
Afspeeltijd¹
- muziek: 45 uur
- video: 5 uur

Software

Phillips Songbird: voor het bijwerken van de firmware en het overbrengen van muziek

Connectiviteit

Hoofdtelefoon: 3,5 mm
USB 2.0 (high speed)

Geluid

Kanaalscheiding: 45 dB
Frequentierespons: 80 - 18.000 Hz
Uitgangsvermogen: 2 x 2,4 mW
Signaal-ruisverhouding: > 84 dB

Audioweergave

Ondersteunde bestandsindelingen:
MP3:
MP3-bitsnelheid: 8 - 320 kps en VBR
MP3-samplesnelheid: 8, 11,025, 16, 22,050, 32, 44,1, 48 kHz
WMA:
WMA-bitsnelheid: 5 - 320 kbps
WMA-samplesnelheid: 8, 11,025, 16, 22,050, 32, 44,1, 48 kHz
WAV
FLAC
APE

Videoweergave

Ondersteunde bestandsindelingen:
WMV9
MJPEG (in .mp4)

Fotoweergave

Ondersteunde bestandsindelingen:
JPEG
BMP

Opslagmedia

Ingebouwde geheugencapaciteit²:
SA2ARA04 4 GB NAND Flash
SA2ARA08 8 GB NAND Flash
SA2ARA16 16 GB NAND Flash
SA2ARA32 32 GB NAND Flash

Display

LCD-kleurenscherm, 320 x 240 pixels

Opmerking

- ¹ Oplaadbare batterijen hebben een beperkt aantal oplaadcycli. De levensduur en het aantal oplaadcycli van batterijen zijn afhankelijk van gebruik en instellingen.
- 1 GB = 1 miljard bytes; de beschikbare opslagcapaciteit is kleiner. Mogelijk is niet het volledige geheugen beschikbaar voor gebruik, omdat een deel van het geheugen wordt gereserveerd voor de werking van de speler. Opslagcapaciteit is gebaseerd op 4 minuten per nummer en een MP3-codering van 128 kbps.

Systemvereisten

- Windows® XP (SP2 of hoger)/Vista/7
- Pentium III 800MHz-processor of hoger
- 512 MB RAM
- 500 MB ruimte op de harde schijf
- Internetverbinding
- Windows® Internet Explorer 6.0 of hoger
- CD-ROM-station
- USB-poort

16 Verklarende woordenlijst

B

Bitsnelheid

Bitsnelheid is het aantal bits die per eenheid of tijd worden overgedragen. De bitsnelheid wordt gewoonlijk gemeten in een aantal meerderheden van bits per seconde (kilobits per seconde: kbps). De term bitsnelheid is synoniem voor gegevensoverdrachtsnelheid (of gewoon gegevenssnelheid).

C

Compressi

In audiotermen is dit een proces van tijdelijke of permanente afname van audiogegevens voor een meer efficiënte opslag of transmissie. Een tijdelijke reductie van de bestandsgrootte wordt 'non-lossy' compressie genoemd. Er wordt geen informatie verwijderd. Een permanente reductie van de bestandsgrootte (zoals met MP3-bestanden) wordt 'lossy' compressie genoemd. Hierbij wordt onnodige informatie voor goed gewist.

D

Decibel (dB)

Een meeteenheid die wordt gebruikt om het relatieve verschil in sterkte of intensiteit van geluid aan te duiden.

F

FM (Frequency Modulation - frequentiemodulatie)

Bij radio-uitzendingen: een methode van modulatie waarbij de frequentie van de draaggolfspanning afwijkt van de frequentie van het modulatievoltage.

Frequentierespons

De reeks van frequenties die een luidspreker produceert, van laagste naar hoogste frequentie. De optimale normale frequentie is 20-20.000 Hz (Hertz), het bereik van het menselijk gehoor is echter vaak veel meer beperkt. Een goed speakersysteem reproduceert echter zoveel als nodig van dit bereik om alle variaties te dekken. Individuele drivers kunnen enkel dat deel van het spectrum reproduceren waarvoor ze zijn gemaakt, hun respons is dus beperkt, maar niettemin een te overwegen punt bij het ontwerpen van een volledig sound-systeem.

FullSound

FullSound™ is een innovatieve technologie ontworpen door Philips. FullSound™ slaat getrouw sonische details opnieuw op in gecomprimeerde muziek, waardoor deze wordt uitgebreid om een volledige geluidservaring te bieden zonder enige storingen.

L

LCD (Liquid Crystal Display)

Waarschijnlijk de meest gebruikte manier om visuele informatie weer te geven op niet-computer elektronische apparaten.

Lossless-compressie

Een systeem voor het reduceren van het aantal databits (densiteit) in een muzieksignaal zonder een fout te veroorzaken in het origineel.

M

MP3

Een bestandsindeling met een comprimeersysteem voor geluidsdata. MP3 is de afkorting voor Motion Picture Experts Group 1 (of MPEG-1) Audio Layer 3. Met MP3-formaat kan één CD-R of CD-RW ongeveer 10 keer meer gegevens opslaan dan een gewone CD.

MSC [Mass Storage Class]

Het USB-apparaat voor massaopslag (of USB MSC of UMS) is een set computercommunicatieprotocollen waarmee een interface voor opslagapparaten wordt gevormd. Apparaten die deze standaard ondersteunen worden MSC (Mass Storage Class)-apparaten genoemd.

MTP [Media Transfer Protocol]

Het Media Transfer Protocol ondersteunt de overdracht van muziek en videobestanden naar draagbare audio- en videospelers.

R

Rip (rippen)

Het gebruikmaken van een softwareprogramma dat digitale audio van een CD bemachtigt en de audio overbrengt naar de harde schijf van een computer. De integriteit van de gegevens blijft bewaard, omdat het signaal niet via de geluidskaart van de computer wordt overgebracht en niet hoeft te worden omgezet in een analoge indeling. De digitaal-naar-digitaal overdracht maakt een WAV-bestand dat kan worden omgezet in een MP3-bestand.

S

SuperScroll

SuperScroll™ is een navigatiefunctie van de multifunctionele zoektoetsen van het product. SuperScroll™ maakt een snelle bediening mogelijk wanneer u bladert door grote bibliotheken om gemakkelijk items te vinden. Door langer op de knop te drukken kunt u sneller scrollen.

