

Gebruikershandleiding Nokia 6720 classic

9213188
Uitgave 2

© 2009 Nokia. Alle rechten voorbehouden.

CONFORMITEITSVERKLARING

CE 0434

Hierbij verklaart NOKIA CORPORATION dat het product RM-424 in overeenstemming is met de essentiële vereisten en andere relevante bepalingen van Europese richtlijn 1999/5/EG. Een exemplaar van de conformiteitsverklaring kunt u vinden op de volgende website: http://www.nokia.com/phones/declaration_of_conformity/.

Nokia, Nokia Connecting People, Nokia XpressMusic, Navi, Mail for Exchange, N-Gage, OVI en Nokia Original Enhancements-logo zijn handelsmerken of gedeponeerde handelsmerken van Nokia Corporation. Nokia tune is een geluidsmerk van Nokia Corporation. Namen van andere producten en bedrijven kunnen handelsmerken of handelsnamen van de respectieve eigenaren zijn.

Reproductie, overdracht, distributie of opslag van dit document of een gedeelte ervan in enige vorm zonder voorafgaande schriftelijke toestemming van Nokia is verboden.

US Patent No 5818437 and other pending patents. T9 text input software Copyright © 1997-2008. Tegic Communications, Inc. All rights reserved.

symbian

This product includes software licensed from Symbian Software Ltd ©1998-2008. Symbian and Symbian OS are trademarks of Symbian Ltd.



Java

POWERED Java and all Java-based marks are trademarks or registered trademarks of Sun Microsystems, Inc.

Portions of the Nokia Maps software are © 1996-2008 The FreeType Project. All rights reserved.

This product is licensed under the MPEG-4 Visual Patent Portfolio License (i) for personal and noncommercial use in connection with information which has been encoded in compliance with the MPEG-4 Visual Standard by a consumer engaged in a personal and noncommercial activity and (ii) for use in connection with MPEG-4 video provided by a licensed video provider. No license is granted or shall be implied for any other use. Additional information, including that related to promotional, internal, and commercial uses, may be obtained from MPEG LA, LLC. See <http://www.mpegla.com>

Dit product is gelicentieerd onder de MPEG-4 Visual Patent Portfolio-licentie (i) voor privé- en niet-commercieel gebruik in verband met informatie die is gecodeerd volgens de visuele norm MPEG-4, door een consument in het kader van een privé- en niet-commerciële activiteit, en (ii) voor gebruik in verband met MPEG-4-videomateriaal dat door een gelicentieerde videoaanbieder is verstrekt. Voor ieder ander gebruik is of wordt expliciet noch impliciet een licentie verstrekt. Aanvullende informatie, waaronder informatie over het gebruik voor promotionele doeleinden, intern gebruik en commercieel gebruik, is verkrijgbaar bij MPEG LA, LLC. Zie <http://www.mpegla.com>.

Nokia voert een beleid dat gericht is op voortdurende ontwikkeling. Nokia houdt zich het recht voor zonder voorafgaande kennisgeving wijzigingen en verbeteringen aan te brengen in de producten die in dit document worden beschreven.

VOOR ZOVER MAXIMAAL TOEGESTAAN OP GROND VAN HET TOEPASSELIJKE RECHT, ZAL NOKIA OF EEN VAN HAAR LICENTIEHOUDERS ONDER GEEN OMSTANDIGHEID AANSPRAKELIJK ZIJN VOOR ENIG VERLIES VAN GEGEVENS OF INKOMSTEN OF VOOR ENIGE BIJZONDERE, INCIDENTELE OF INDIRECTE SCHADE OF GEVOLGSCHADE VAN WELKE OORZAAK DAN OOK.

DE INHOUD VAN DIT DOCUMENT WORDT ZONDER ENIGE VORM VAN GARANTIE VERSTREKT. TENZIJ VEREIST KRACHTENS HET TOEPASSELIJKE RECHT, WORDT GEEN ENKELE GARANTIE GEGEVEN BETREFFENDE DE NAUWKEURIGHEID, BETROUWBAARHEID OF INHOUD VAN DIT DOCUMENT, HETZIJ UITDRUKKELIJK HETZIJ IMPLICIET, DAARONDER MEDE BEGREPEN MAAR NIET BEPERKT TOT IMPLICIETE GARANTIES BETREFFENDE DE VERKOOPBAARHEID EN DE GESCHIKTHEID VOOR EEN BEPAALD DOEL. NOKIA BEHOUDT ZICH TE ALLEN TIJDE HET RECHT VOOR ZONDER VOORAFGAANDE KENNISGEVING DIT DOCUMENT TE WIJZIGEN OF TE HERROEPEN.

Reverse engineering van de software in het Nokia-apparaat is verboden voor zover maximaal is toegestaan op grond van het toepasselijke recht. Voor zover deze gebruikershandleiding beperkingen bevat aangaande verklaringen, garanties, schadevergoedingen en aansprakelijkheden van Nokia, gelden deze beperkingen op dezelfde wijze voor verklaringen, garanties, schadevergoeding en aansprakelijkheden van Nokia-licentiegevers.

De beschikbaarheid van bepaalde producten, toepassingen en diensten voor deze producten kan per regio verschillen. Neem contact op met uw Nokia-dealer voor details en de beschikbaarheid van taalopties.

Exportbepalingen

Dit apparaat bevat mogelijk onderdelen, technologie of software die onderhevig zijn aan wet- en regelgeving betreffende export van de VS en andere landen. Ontwijking in strijd met de wetgeving is verboden.

MEDEDELING FCC/INDUSTRY CANADA

Dit apparaat kan tv- of radiostoringen veroorzaken (bijvoorbeeld als u in de nabijheid van ontvangersapparatuur een telefoon gebruikt). De Federal Communications Commission (FCC) of Industry Canada kunnen u vragen niet langer uw telefoon te gebruiken als deze storingen niet verholpen kunnen worden. Neem contact op met uw lokale servicedienst als u hulp nodig hebt. Dit apparaat voldoet aan deel 15 van de FCC-regels. De werking is afhankelijk van de volgende twee voorwaarden: (1) Dit apparaat mag geen schadelijke storingen veroorzaken en (2) dit apparaat moet storingen van buitenaf accepteren, ook wanneer deze een ongewenste werking tot gevolg kunnen hebben. Veranderingen of aanpassingen die niet uitdrukkelijk door Nokia zijn goedgekeurd, kunnen het recht van de gebruiker om met deze apparatuur te werken tenietdoen.

9213188/Uitgave 2 NL

Inhoudsopgave

Veiligheid.....	8
Over dit apparaat.....	8
Netwerkdiensten.....	9

1. Aan de slag.....

SIM-kaart en batterij plaatsen.....	11
Een geheugenkaart plaatsen.....	11
Een geheugenkaart verwijderen.....	12
De batterij opladen.....	12
Het apparaat in- en uitschakelen.....	13
Antennelocaties.....	13
Configuratie-instellingen.....	13
Instelwizard.....	14

2. Het apparaat.....

Toetsen en onderdelen.....	14
Startscherm.....	15
Het profiel Offline.....	15
Schermsymbolen.....	16
Energiebesparing.....	17
Menu.....	17
Volumeregeling.....	18
Toetsen vergrendelen.....	18
Toegangscodes.....	18
Extern blokkeren.....	19
Over Downloaden!.....	19
Installaties.....	19
Een compatibele headset aansluiten.....	19
Een USB-gegevenskabel aansluiten.....	20
Polsband.....	20

3. Ondersteuning.....

Help van het apparaat	20
My Nokia.....	21
Nokia ondersteunings- en contactinformatie.....	21
Software-updates.....	21
Nokia Software Checker.....	22
Nokia Software checker.....	22
Software checker-instellingen.....	22

4. Oproepfuncties.....

Spraakoproepen.....	23
Een oproep plaatsen.....	23
Snelkeuze	23
Voicemail	24
Spraaigestuurde nummerkeuze.....	24
Een conferentiegesprek voeren.....	24
Een oproep beantwoorden.....	25
Oproep- en gegevensregisters.....	25
Actieve ruisonderdrukking.....	25
Video-oproepen.....	26
Een video-oproep plaatsen.....	26
Een video-oproep beantwoorden of weigeren.....	26
Oproepinstellingen.....	26
Oproepinstellingen.....	26
Oproepen omleiden.....	27
Oproepen blokkeren.....	28
Netwerkinstellingen.....	28
Video delen.....	29
Vereisten voor het delen van video.....	29
Live videobeelden en videoclips delen.....	29

5. Muziek.....	30
Muzikspeler.....	30
Een liedje of een podcast-episode afspelen.....	30
Say and Play.....	31
Muziek overdragen vanaf de computer.....	31
FM-radio.....	32
Naar de radio luisteren.....	32
6. Positionering.....	32
Informatie over GPS.....	32
A-GPS (Assisted GPS).....	33
Kaarten.....	33
Over Kaarten.....	33
Over de kaart schuiven.....	34
Scherm-symbolen.....	34
Plaatsen.....	35
GPS-gegevens.....	35
Route-instructies.....	35
Positiegegevens ophalen.....	36
Tripmeter.....	36
7. Tekst invoeren.....	36
Traditionele tekstinvoer.....	36
Tekstvoorspelling.....	37
De invoertaal wijzigen.....	37
Tekst kopiëren en verwijderen.....	37
8. Berichten.....	38
Berichten, hoofdweergave.....	38
Berichten invoeren en verzenden.....	38
Mail for Exchange.....	39

9. Contacten.....	40
Namen en nummers beheren.....	41
Namen en nummers opslaan en bewerken.....	41
Beltonen, afbeeldingen en oproeptekst voor contacten.....	41
Contacten kopiëren.....	41
10. Galerij.....	42
Informatie over Foto's.....	42
Over Video & TV-suite.....	42
11. Camera.....	43
Een foto maken.....	43
Panoramamodus.....	43
Video's opnemen.....	44
12. Internet.....	44
Webbrowser.....	44
Op internet surfen.....	44
Webfeeds en blogs.....	46
Widgets.....	46
De cache wissen.....	46
De verbinding verbreken.....	46
Beveiliging van de verbinding.....	47
Over Contacten op Ovi.....	47
Nokia Muziekwinkel.....	47
Informatie over N-Gage.....	48
Online delen.....	48
Over Online delen	48
Abonnementen nemen op diensten.....	48
Een post creëren.....	49
Nokia Videocentrum.....	49
Videoclips weergeven en downloaden.....	49

Nokia Podcasting.....	50
Podcast-instellingen.....	50
Downloaden.....	51
Mobiel zoeken.....	51
13. Persoonlijk.....	52
Thema's.....	52
Weergavevolgorde wijzigen.....	52
Een thema downloaden.....	52
Profielen	52
Sensorinstellingen.....	53
14. Tijdbeheer.....	53
Wekker.....	53
Klokinstellingen.....	54
15. Kantoortoepassingen.....	54
PDF-lezer	54
Woordenboek.....	54
Over Quickoffice.....	54
Omrekenen.....	55
Valuta omrekenen.....	55
Maateenheden omrekenen.....	55
Rekenmachine	55
Actieve notities	56
Notities maken en bewerken	56
Instellingen voor Actieve notities.....	56
Notities.....	57
Notities maken.....	57
Notities beheren.....	57
Zipbeheer	57

16. Instellingen.....	57
Toepassingsinstellingen.....	57
Apparaat- en SIM-kaartbeveiliging.....	57
Algemene instellingen voor accessoires.....	58
Spraak.....	58
De oorspronkelijke instellingen terugzetten.....	58
17. Gegevensbeheer.....	59
Toepassingen installeren of verwijderen.....	59
Toepassingen installeren.....	59
Toepassingen en software verwijderen.....	60
Bestandsbeheer.....	60
Informatie over Bestandsbeheer.....	60
Bestanden zoeken en organiseren.....	61
Back-ups van bestanden op een geheugenkaart opslaan.....	61
Een geheugenkaart beheren.....	61
Apparaatbeheer.....	61
Externe configuratie.....	61
Apparaatsoftware bijwerken.....	62
Informatie over licenties.....	63
18. Connectiviteit.....	63
Inhoud overbrengen vanaf een ander apparaat.....	63
Pc-verbindingen.....	64
Bluetooth.....	64
Over Bluetooth.....	64
Beveiligingstips.....	65
Gegevens verzenden en ontvangen met Bluetooth.....	65
Apparaten koppelen.....	66
Apparaten blokkeren.....	67
Gegevenskabel.....	67

Synchronisatie.....	68
Virtual Private Network.....	68
19. Groene tips.....	69
Energie besparen.....	69
Recycling.....	69
Papier besparen.....	69
Leer meer.....	69
Toebehoren.....	70
Batterij.....	70
Informatie over de batterij en de lader.....	70
Controleren van de echtheid van Nokia-batterijen.....	71
De echtheid van het hologram controleren.....	72
Wat als de batterij niet origineel is?.....	72
Behandeling en onderhoud.....	72
Verwijdering.....	73
Aanvullende veiligheidsinformatie.....	74
Kleine kinderen.....	73
Gebruiksomgeving.....	74
Medische apparatuur.....	74
Geïmplanteerde medische apparatuur.....	74
Gehoorapparaten.....	75
Voertuigen.....	75
Explosiegevaarlijke omgevingen.....	75
Alarmnummer kiezen.....	76
Informatie over certificatie (SAR).....	76
Index.....	78

Veiligheid

Lees deze eenvoudige richtlijnen. Het niet opvolgen van de richtlijnen kan gevaarlijk of onwettig zijn. Lees de volledige gebruikershandleiding voor meer informatie.



SCHAKEL HET APPARAAT ALLEEN IN ALS HET VEILIG IS

Schakel het apparaat niet in als het gebruik van mobiele telefoons verboden is of als dit storing of gevaar zou kunnen opleveren.



VERKEERSVEILIGHEID HEEFT VOORRANG

Houdt u aan de lokale wetgeving. Houd tijdens het rijden uw handen vrij om uw voertuig te besturen. De verkeersveiligheid dient uw eerste prioriteit te hebben terwijl u rijdt.



STORING

Alle draadloze apparaten kunnen gevoelig zijn voor storing. Dit kan de werking van het apparaat negatief beïnvloeden.



SCHAKEL HET APPARAAT UIT IN GEBIEDEN WAARBINNEN EEN GEBRUIKSVERBOD GELDT

Houd u aan alle mogelijke beperkende maatregelen. Schakel het apparaat uit in vliegtuigen en in de nabijheid van medische apparatuur, brandstof, chemicaliën of gebieden waar explosieven worden gebruikt.



DESKUNDIG ONDERHOUD

Dit product mag alleen door deskundigen worden geïnstalleerd of gerepareerd.



TOEBEHOREN EN BATTERIJEN

Gebruik alleen goedgekeurde toebehoren en batterijen. Sluit geen incompatibele producten aan.



WATERBESTENDIGHEID

Het apparaat is niet waterbestendig. Houd het apparaat droog.

Over dit apparaat

Het draadloze apparaat dat in deze handleiding wordt beschreven, is goedgekeurd voor gebruik in het (E)GSM-netwerken 850, 900, 1800 en 1900 en UMTS 900/1900/2100 HSDPA-netwerken. Neem contact op met uw serviceprovider voor meer informatie over netwerken.

Houd u bij het gebruik van de functies van dit apparaat aan alle regelgeving en eerbiedig lokale gebruiken, privacy en legitieme rechten van anderen, waaronder auteursrechten.

Auteursrechten kunnen verhinderen dat bepaalde afbeeldingen, muziek en andere inhoud worden gekopieerd, gewijzigd of overgedragen.

Dit apparaat ondersteunt verschillende verbindingsmethoden. Net als computers kan uw apparaat worden blootgesteld aan virussen en andere schadelijke

inhoud. Wees voorzichtig met berichten, verbindingsverzoeken, browsen en downloaden. Installeer en gebruik alleen diensten en andere software van betrouwbare bronnen die adequate beveiliging en bescherming tegen schadelijke software bieden, zoals toepassingen die Symbian Signed zijn of de Java Verified™-test hebben doorstaan. Overweeg de installatie van antivirus- en andere beveiligingssoftware op het apparaat en eventuele aangesloten computers.

Uw apparaat beschikt mogelijk over vooraf geïnstalleerde bladwijzers en koppelingen naar websites van derden. U kunt met het apparaat ook andere sites van derden bezoeken. Sites van derden zijn niet verbonden met Nokia en Nokia onderschrijft deze niet en neemt er geen aansprakelijkheid voor. Als u dergelijke sites wilt bezoeken, moet u voorzorgsmaatregelen treffen op het gebied van beveiliging of inhoud.



Waarschuwing: Als u andere functies van dit apparaat wilt gebruiken dan de alarmklok, moet het apparaat zijn ingeschakeld. Schakel het apparaat niet in wanneer het gebruik van draadloze apparatuur storingen of gevaar kan veroorzaken.

De kantoortoepassingen ondersteunen gebruikelijke functies van Microsoft Word, PowerPoint en Excel (Microsoft Office 2000, XP en 2003). Niet alle bestandsindelingen kunnen worden bekeken of gewijzigd.

Vergeet niet een back-up of een gedrukte kopie te maken van alle belangrijke gegevens die in uw apparaat zijn opgeslagen. Wanneer u het apparaat op een ander apparaat aansluit, dient u eerst de handleiding van het desbetreffende apparaat

te raadplegen voor uitgebreide veiligheidsinstructies. Sluit geen incompatibele producten aan.

De afbeeldingen in deze documentatie kunnen verschillen van de afbeeldingen op het scherm van het apparaat.

Netwerkdiensten

Om het apparaat te kunnen gebruiken, moet u beschikken over een abonnement bij een aanbieder van draadloze verbindingsdiensten. Veel van de functies vereisen speciale netwerkfuncties. Deze functies zijn niet op alle netwerken beschikbaar. Er zijn ook netwerken waar u specifieke regelingen met uw serviceprovider moet treffen voordat u gebruik kunt maken van de netwerkdiensten. Wanneer u netwerkdiensten gebruikt, worden er gegevens overgedragen. Informeer bij uw serviceprovider naar de kosten voor communicatie op uw eigen telefoonnetwerk en wanneer u in het dekkingsgebied van andere netwerken verkeert. Uw serviceprovider kan u instructies geven en uitleggen hoeveel het kost. Bij sommige netwerken gelden beperkingen die het gebruik van netwerkdiensten negatief kunnen beïnvloeden. Zo bieden sommige netwerken geen ondersteuning voor bepaalde taalafhankelijke tekens en diensten.

Het kan zijn dat uw serviceprovider verzocht heeft om bepaalde functies uit te schakelen of niet te activeren in uw apparaat. In dat geval worden deze functies niet in het menu van uw apparaat weergegeven. Uw apparaat kan ook beschikken over een speciale configuratie, zoals veranderingen in menunamen, menuvolgorde en pictogrammen. Neem voor meer informatie contact op met uw serviceprovider.

Dit apparaat ondersteunt WAP 2.0-protocollen (HTTP en SSL) die werken met TCP/IP-protocollen. Voor sommige functies van dit apparaat, zoals e-mail, browsing, en multimedia

messaging (MMS), is netwerkondersteuning voor de betreffende technologieën vereist.

1. Aan de slag

SIM-kaart en batterij plaatsen

Een USIM-kaart is een uitgebreide versie van de SIM-kaart die wordt ondersteund door mobiele UMTS-telefoons.

1. Als u de achtercover van het apparaat wilt verwijderen, drukt u met uw vingers op de cover, schuift u de cover open (1) en tilt u hem eraf.
2. Als u de batterij wilt verwijderen, licht u hem aan de achterkant op (2).
3. Schuif de SIM-kaart in de SIM-kaarthouder (3).

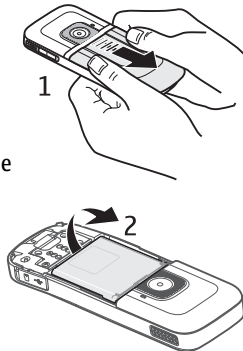

Zorg ervoor dat het goudkleurige contactgebied op de kaart naar beneden en de schuine hoek naar de sleuf is gericht.

4. Vervang de batterij (4).
5. Plaats de achtercover weer op de telefoon (5).

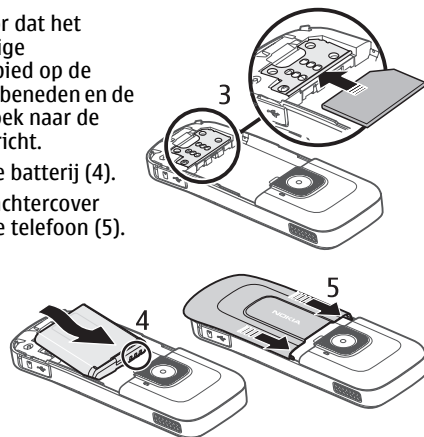

Een geheugenkaart plaatsen

Er is mogelijk een geheugenkaart bij het apparaat geleverd en in het apparaat geplaatst.

1. Open het klepje van de geheugenkaartsleuf (1).

- Plaats de kaart in de sleuf met de contactpunten naar beneden gericht (2).
- Druk de kaart licht aan totdat hij op zijn plaats klikt. Sluit het klepje (3).

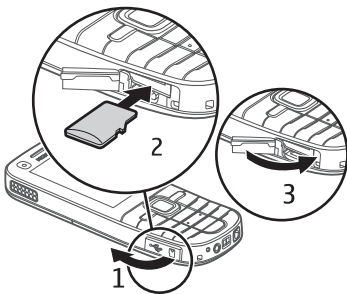

Een geheugenkaart verwijderen



Belangrijk: Verwijder de geheugenkaart niet op het moment dat er een bewerking wordt uitgevoerd waarbij de kaart wordt gebruikt. Als u de kaart tijdens een dergelijke bewerking verwijdert, kan schade ontstaan aan de geheugenkaart en het apparaat en kunnen de gegevens die op de kaart zijn opgeslagen, beschadigd raken.

- Druk kort op de aan/uit-toets en selecteer **Geheugenkaart verwdrn > Ja**.
- Open het klepje van de geheugenkaartsleuf.
- Druk licht op de geheugenkaart om hem te ontgrendelen.
- Trek de kaart eruit en druk op **OK**.
- Sluit het klepje.

De batterij opladen

De batterij is deels opgeladen in de fabriek. Als het apparaat aangeeft dat de batterij leeg raakt, doet u het volgende:

- Sluit de lader aan op een stopcontact.
- Sluit de lader aan op het apparaat.
- Wanneer het apparaat aangeeft dat de batterij volledig is opgeladen, koppelt u de lader los van het apparaat en haalt u vervolgens de stekker uit het stopcontact.

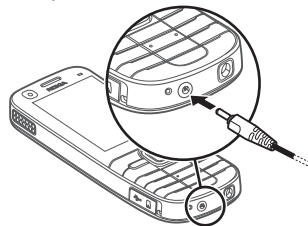

U kunt de batterij ook opladen met een USB-kabel met stroom van een computer.

- Sluit het ene uiteinde van de USB-kabel aan op een USB-poort van een computer en sluit het andere uiteinde aan op uw apparaat.
- Wanneer de batterij volledig is opgeladen, koppelt u de USB-kabel los.

U hoeft de batterij niet een specifieke tijd op te laden en u kunt het apparaat tijdens het opladen gebruiken. Als de batterij volledig ontladen is, kan het enkele minuten duren voordat de batterijindicator op het scherm wordt weergegeven en u weer met het apparaat kunt bellen.

Het apparaat in- en uitschakelen

Houd de aan/uit-toets ingedrukt om het apparaat in en uit te schakelen. Als u kort drukt op deze toets, worden gesprekken en toepassingen gesloten.

Als u wordt gevraagd om een PIN-code, toetst u deze in en selecteert u **OK**.

Als u wordt gevraagd om de blokkeringscode, toetst u deze in en selecteert u **OK**. De fabrieksinstelling voor de blokkeringscode is 12345.

Om de juiste tijdzone, tijd en datum in te stellen, selecteert u het land waarin u zich bevindt en voert u vervolgens de plaatselijke tijd en datum in.

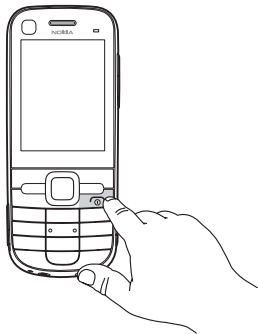

Antennelocaties

Het apparaat kan interne en externe antennes hebben. Zoals bij alle radiozendapparatuur, geldt dat u onnodig contact met het gebied rond de antenne moet vermijden als de antenne aan het zenden of ontvangen is. Contact met een dergelijke antenne kan de kwaliteit van de communicatie nadelig beïnvloeden, ervoor zorgen dat het apparaat meer stroom verbruikt dan anders noodzakelijk is en de levensduur van de batterij verkort.



Configuratie-instellingen

Voordat u multimedieberichten, e-mail, synchronisatie, streaming en de browser kunt gebruiken, moet uw apparaat goed zijn geconfigureerd. Uw apparaat kan die instellingen voor de browser, multimedieberichten, het toegangspunt en streaming automatisch configureren op basis van de gebruikte SIM-kaart. Als dat niet automatisch gebeurt, kunt u de instelwizard gebruiken om de instellingen te configureren. U ontvangt de instellingen dan als een configuratiebericht dat u op uw apparaat kunt opslaan. Neem contact op met uw serviceprovider of de dichtstbijzijnde erkende Nokia-leverancier voor meer informatie over de beschikbaarheid.

Als u een configuratiebericht ontvangt en de instellingen worden niet automatisch opgeslagen en geactiveerd, verschijnt **1 nieuw bericht**. Wilt u de instellingen opslaan, dan selecteert u **Weergeven** > **Opties** > **Opslaan**. U moet

misschien een PIN-code invoeren die u van de serviceprovider hebt gekregen.

Instelwizard

Selecteer  > **Instellingen** > **Inst.wizard**.

De instelwizard configureert uw apparaat voor operator- en e-mailinstellingen op basis van de instellingen van uw

serviceprovider. Er zijn misschien ook andere instellingen die u kunt configureren.

Het kan zijn dat u contact moet opnemen met uw serviceprovider om een gegevensverbinding of andere diensten te activeren om gebruik te maken van deze diensten.

2. Het apparaat

Toetsen en onderdelen



- 1 — Luidspreker
- 2 — Tweede cameralens

- 3 — Scherm
- 4 — Menutoets 
- 5 — Beltoets
- 6 — Navi™-toets; hierna de bladertoets genoemd
- 7 — Lichtsensor
- 8 — Linker- en rechterselectietoets
- 9 — Wistoets 
- 10 — Beëindigingstoets en aan/uit-toets
- 11 — Cijfertoetsen

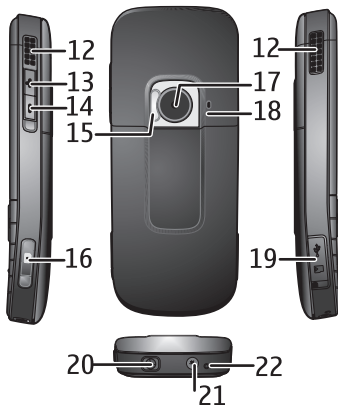

- 12 — Stereoluidsprekers
- 13 — Toets volume omhoog
- 14 — Toets volume omlaag
- 15 — Flitser
- 16 — Opnametoets
- 17 — Hoofdcameralens
- 18 — Tweede microfoon voor actieve ruisonderdrukking
- 19 — Micro USB-aansluiting en SD-geheugenkaartsleuf
- 20 — Nokia AV-aansluiting
- 21 — Aansluiting voor oplader
- 22 — Microfoon

Startscherm

Wanneer u het apparaat hebt ingeschakeld en het is aangemeld bij een netwerk, ziet u het startscherm en is het apparaat klaar voor gebruik.

Als u een lijst met de meest recent gebelde nummers wilt openen, drukt u op de beltoets.

Als u spraakopdrachten of spraakgestuurd bellen wilt gebruiken, houdt u de rechterselectietoets ingedrukt.

Als u het profiel wilt wijzigen, drukt u kort op de aan/uit-toets en selecteert u een profiel.

Als u een verbinding met internet wilt maken, houdt u **0** ingedrukt.

Als u het startscherm wilt aanpassen, selecteert u **⚙** > **Instellingen** > **Instellingen** en **Algemeen** > **Persoonlijk** > **Standby-modus**, en kiest u een van de volgende opties:

- **Standby-thema** — Een startschermthema selecteren.
- **Snelkoppelingen** — Snelkoppelingen toevoegen aan toepassingen of gebeurtenissen, of snelkoppelingen toekennen aan de bladtoets, afhankelijk van het gekozen startschermthema.

Het profiel Offline

Als u het profiel Offline snel wilt activeren, drukt u kort op de aan-/uittoets en selecteert u **Offline**.

Als u het profiel Offline wilt verlaten, drukt u kort op de aan/uit-toets en selecteert u een profiel.

Wanneer het profiel Offline actief is, worden alle verbindingen die gebruikmaken van radiofrequenties

afgesloten. U kunt uw apparaat echter wel zonder de SIM-kaart gebruiken en naar de radio of naar muziek luisteren. Vergeet niet uw apparaat uit te schakelen wanneer het gebruik van draadloze telefoons verboden is.

Schersmsymbolen

 Het apparaat wordt gebruikt in een UMTS- of een GSM-netwerk (netwerkdienst). De balk naast het pictogram geeft de signaalsterkte van het netwerk op uw huidige locatie aan. Hoe hoger de balk, des te sterker is het signaal.

3.5G HSDPA (netwerkdienst) in het UMTS-netwerk is ingeschakeld.

 Het apparaat gebruikt het profiel Offline en is niet verbonden met een mobiel netwerk.

 Het batterijniveau. Hoe hoger de balk, hoe sterker de batterij is opgeladen.

 Er staan ongelezen berichten in de map Inbox in Berichten.

 U hebt nieuwe e-mail ontvangen in de externe mailbox.

 De map Outbox in Berichten bevat berichten die nog niet zijn verzonden.

 U hebt oproepen gemist.



 De toetsen van het apparaat zijn vergrendeld.



 Er is een wekker ingesteld.

 U hebt het profiel Stil geactiveerd. Er klinkt geen beltoon bij een inkomend gesprek of bericht.

 Bluetooth-connectiviteit is ingeschakeld.

 Er is een Bluetooth-verbinding tot stand gebracht. Als het symbool knippert, probeert het apparaat verbinding te maken met een ander apparaat.

 Er is een GPRS-packet-gegevensverbinding beschikbaar (netwerkdienst).  geeft aan dat de verbinding actief is.  geeft aan dat de verbinding in de wachtstand staat.

 Er is een EGPRS-packet-gegevensverbinding beschikbaar (netwerkdienst).  geeft aan dat de verbinding actief is.  geeft aan dat de verbinding in de wachtstand staat.



Er is een UMTS-packet-gegevensverbinding beschikbaar (netwerkdienst). ^{3G} geeft aan dat de verbinding actief is. ^{3G} geeft aan dat de verbinding in de wachtstand staat.



HSDPA (High-Speed Downlink Packet Access) wordt ondersteund en is beschikbaar (netwerkdienst). Het pictogram kan per regio verschillen. ^{3.5G} geeft aan dat de verbinding actief is. ^{3.5G} geeft aan dat de verbinding in de wachtstand staat.



Uw apparaat is via een USB-gegevenskabel aangesloten op een computer.



Alle oproepen worden doorgeschakeld naar een ander nummer.



Er is een hoofdtelefoon aangesloten op het apparaat.



Er is een handsfree-carkit aangesloten op het apparaat.



Er is een inductielus aangesloten op het apparaat.



Uw apparaat is bezig met synchroniseren.

Er kunnen ook andere symbolen worden weergegeven.

Energiebesparing

Selecteer **fy** > **Instellingen** > **Instellingen**.

Selecteer **Algemeen** > **Persoonlijk** > **Weergave** om de screensaverinstellingen te bewerken, en kies een van de volgende opties:

- **Time-out spaarstand** — De tijd instellen dat het apparaat inactief moet zijn voordat energiebesparing wordt geactiveerd.
- **Time-out verlichting** — De tijd instellen dat het apparaat inactief moet zijn voordat het scherm wordt gedimd.

Menu

Selecteer **fy**.

In het menu krijgt u toegang tot de functies in het apparaat.

Als u een toepassing of een map wilt openen, selecteert u het item.

Als u de volgorde van de functies in het menu verandert, kan de volgorde afwijken van de standaardvolgorde die in deze handleiding wordt beschreven.

Als u een item wilt markeren of de markering wilt opheffen, drukt u op #.

Houd # ingedrukt en druk de bladertoets omhoog of omlaag om meerdere opeenvolgende items in een lijst te markeren of de markering ervan op te heffen.

Als u de menuweergave wilt wijzigen, selecteert u **Opties** > **Menuweergave wijzigen**.

Als u een toepassing of een map wilt sluiten, selecteert u **Opties** > **Afsluiten**.

Als u wilt schakelen tussen geopende toepassingen, houdt u  ingedrukt en selecteert u een toepassing.

Als toepassingen op de achtergrond worden uitgevoerd, vergt dit extra batterijcapaciteit en neemt de gebruiksduur van de batterij af.

Volumeregeling

Als u het volume van het oortje of de luidspreker tijdens een gesprek of tijdens het luisteren naar een geluidsbestand wilt aanpassen, drukt u op de volumetoetsen.

Selecteer **Luidspreker** of **Telefoon** om de luidspreker tijdens een gesprek in of uit te schakelen.

Toetsen vergrendelen

Als u de toetsen in het startscherm wilt vergrendelen, drukt u op de linkerselectietoets en binnen 1,5 seconde op *.

Als u wilt instellen dat het apparaat de toetsen na een bepaalde tijd automatisch vergrendelt, selecteert u  > **Instellingen** > **Instellingen en Algemeen** > **Beveiliging** > **Telefoon en SIM-kaart** > **Per. autom. blokk. ttsnb.** > **Door gebr. gedef.** en de gewenste tijd.

U kunt de toetsenblokkering weer opheffen door **Blok. oph.** te selecteren en binnen 1,5 seconde op * te drukken. Wanneer het apparaat is vergrendeld, kunt u mogelijk nog wel het geprogrammeerde alarmnummer kiezen.

Toegangscodes

Selecteer  > **Instellingen** > **Instellingen**.

Als u wilt opgeven hoe de toegangscodes en beveiligingsinstellingen in uw apparaat worden gebruikt, selecteert u **Algemeen** > **Beveiliging** > **Telefoon en SIM-kaart** en een van de volgende opties:

- Met de PIN- of UPIN-code die bij de SIM- of USIM-kaart wordt geleverd, wordt de kaart beveiligd tegen ongeoorloofd gebruik.
- De PIN2-code (UPIN2), die bij sommige SIM-kaarten (USIM) wordt geleverd, is vereist voor het gebruik van bepaalde diensten.
- PUK (UPUK)- en PUK2 (UPUK2)-codes worden bij de SIM (USIM)-kaart geleverd. Als u drie keer achter elkaar de verkeerde PIN-code hebt ingevoerd, wordt u om de PUK-code gevraagd. Neem contact op met uw serviceprovider als de codes niet beschikbaar zijn.
- Met de beveiligingscode wordt de telefoon beveiligd tegen ongeoorloofd gebruik. U kunt de code maken en wijzigen, en de telefoon zo instellen dat de code wordt opgevraagd. Houd de code geheim en bewaar deze op een veilige plaats (niet bij de telefoon). Als u de code bent vergeten en de telefoon is vergrendeld, is extra service nodig waarvoor kosten in rekening kunnen worden gebracht. Neem voor meer informatie contact op met uw serviceprovider.
- Het blokkeerwachtwoord is vereist als u Oproepen blokkeren gebruikt om oproepen van en naar de telefoon te beperken (netwerkdienst).

Extern blokkeren

U kunt uw apparaat via een ander apparaat blokkeren met behulp van een tekstbericht. Als u uw apparaat zodanig wilt instellen dat u het van afstand kunt blokkeren en het te gebruiken blokkeringsbericht wilt opgeven, selecteert u  > **Instellingen** > **Instellingen** > **Algemeen** > **Beveiliging** en **Telefoon en SIM-kaart** > **Ext. telef.vergrendeling**. Wanneer u het bericht hebt ingevoerd, selecteert u **OK**. Het bericht mag maximaal uit 20 tekens bestaan.

Als u uw apparaat wilt blokkeren, stuurt u het blokkeringsbericht als tekstbericht naar het nummer van uw mobiele telefoon. Wilt u het apparaat later ontgrendelen, dan selecteert u **Blok. oph.** en voert u de blokkeringscode in.

Over Downloaden!

Selecteer  > **Download!**.

Met Downloaden! kunt u inhoud, diensten en toepassingen ontdekken, bekijken, kopen, downloaden en bijwerken. U hebt gemakkelijker toegang tot spelletjes, beltonen, achtergronden, toepassingen en nog veel meer. De items zijn in catalogi en mappen van verschillende serviceproviders gecategoriseerd. Het is afhankelijk van de serviceprovider welke inhoud beschikbaar is.

Downloaden! gebruikt uw netwerkdiensten om de meest recente inhoud te openen. Neem voor informatie over aanvullende items die via Downloaden! beschikbaar zijn contact op met uw serviceprovider of de leverancier of fabrikant van het item.

Downloaden! wordt continu bijgewerkt en u ontvangt de meest recente inhoud die uw serviceprovider voor uw apparaat heeft.

Voor sommige items moet u betalen, maar meestal kunt u gratis een voorbeeld bekijken. Neem contact op met uw serviceprovider of de provider van het item voor meer informatie over de kosten.

Selecteer **Opties** > **Inhoud vernieuwen** om de inhoud van Downloaden! handmatig bij te werken.

Installaties

Selecteer  > **Toepassngn** > **Installatie**.

U vindt hier verschillende extra toepassingen en u kunt toepassingen downloaden naar deze map.



Belangrijk: Installeer en gebruik alleen toepassingen en andere software van betrouwbare bronnen, zoals toepassingen die Symbian Signed zijn of die de Java Verified™-test hebben doorstaan.

Een compatibele headset aansluiten

Sluit geen producten aan die een uitgangssignaal afgeven, aangezien het apparaat dan beschadigd kan raken. Sluit geen energiebron aan op de netstroomconnector van Nokia.

Als u externe apparaten of headsets op de

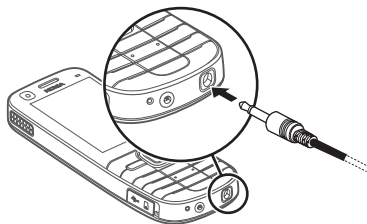

netstroomconnector van Nokia aansluit die niet door Nokia zijn goedgekeurd voor gebruik met dit apparaat, moet u extra letten op het geluidsniveau.

Een USB-gegevenskabel aansluiten

Een compatibele USB-gegevenskabel aansluiten op de USB-aansluiting.

Selecteer  > **Instellingen** en

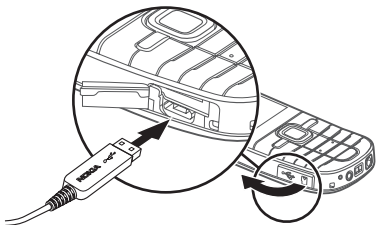

Connect. > **USB** > **USB-verbindingsmodus**, en de gewenste modus om de standaard-USB-aansluiting te selecteren of de actieve modus de wijzigen.

Selecteer **Vragen bij verbinding** om in te stellen of de standaardmodus automatisch moet worden geactiveerd.

Polsband

Haal de polsband erdoor en trek deze strak.

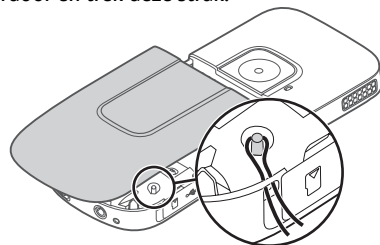

3. Ondersteuning



Help van het apparaat 

Uw apparaat bevat instructies voor de toepassingen op het apparaat.

Als u help wilt openen vanuit het hoofdmenu, selecteert u  > **Instellingen** > **Help** > **Help** en de toepassing waarbij u hulp nodig hebt.

Als u vanuit een geopende toepassing de help voor de huidige weergave wilt openen, selecteert u **Opties** > **Help**. It

Als u tijdens het lezen de lettergrootte van de helptekst wilt wijzigen, selecteert u **Opties** > **Lettergrootte verkleinen** of **Lettergrootte vergroten**.

Aan het einde van de helptekst vindt u koppelingen naar verwante onderwerpen. Als u een onderstreept woord selecteert, wordt een korte uitleg weergegeven. In de help worden de volgende symbolen gebruikt:  toont een koppeling naar een verwant helponderwerp.  toont een koppeling naar de toepassing die wordt besproken.

Tijdens het lezen van de instructies kunt u teruggaan naar de toepassing die op de achtergrond is geopend door de  te indrukken. In de menutoets ingedrukt te houden en een item te selecteren de lijst geopende toepassingen.

My Nokia

My Nokia is een gratis service die u regelmatig SMS-berichten met tips, tricks en ondersteuning voor uw Nokia-apparaat stuurt. Als My Nokia beschikbaar is in uw land en wordt ondersteund door uw serviceprovider, nodigt het apparaat u uit u aan te melden bij de dienst My Nokia, nadat u de tijd en de datum hebt ingesteld.

U meldt u aan bij My Nokia door **Accepteren** te selecteren en de instructies op het scherm te volgen.

© 2009 Nokia. Alle rechten voorbehouden.

Er worden gesprekskosten in rekening gebracht als u een bericht stuurt om u aan of af te melden.

Raadpleeg de documentatie die u bij het apparaat hebt gekregen of ga naar www.nokia.com/mynokia om de bepalingen en voorwaarden te bekijken.

Selecteer  > **Toepassing** > **My Nokia** om u later aan te melden bij My Nokia. Na de uitnodiging om lid te worden van My Nokia, start de toepassing Install. v tel.

Als u de toepassing Install. v tel. later wilt openen, selecteert u  > **Instellingen** > **Help** > **Install. van tel.**

Nokia ondersteunings- en contactinformatie

Kijk op www.nokia.com/support of uw lokale Nokia-website voor de meest actuele versie van deze handleiding, aanvullende informatie, downloads en diensten die te maken hebben met uw Nokia-product.

Op de website kunt u informatie krijgen over het gebruiken van Nokia-producten en diensten. Zie de lijst met Nokia contactcentra op www.nokia.com/customerservice als u contact wilt opnemen met de klantenservice.

Zoek voor onderhoudsdiensten uw dichtstbijzijnde Nokia-servicecentrum op www.nokia.com/repair.

Software-updates

Nokia kan software-updates uitbrengen die nieuwe en verbeterde functies plus een verbeterde werking bieden. U kunt deze updates aanvragen met de pc-toepassing Nokia Software Updater. Er zijn mogelijk niet voor alle producten of

varianten software-updates beschikbaar. Mogelijk ondersteunen niet alle operators de nieuwste softwareversies die beschikbaar zijn.

Als u de software op het apparaat wilt bijwerken, hebt u de toepassing Nokia Software Updater nodig en een compatibele pc met Microsoft Windows 2000, XP of Vista, breedband internettoegang en een compatibele datakabel voor de verbinding tussen het apparaat en de pc.



Waarschuwing: Tijdens het installeren van een software-update kunt u het apparaat niet gebruiken, zelfs niet om een alarmnummer te bellen, totdat de installatie voltooid is en het apparaat opnieuw is ingeschakeld. Zorg ervoor dat u een back-up maakt van de gegevens voordat u de installatie van een update aanvaardt.

Het downloaden en installeren duurt maximaal 20 minuten met Apparaatbeheer en maximaal 30 minuten met Nokia Software Updater.

Als u meer informatie wilt of als u de toepassing Nokia Software Updater wilt downloaden, gaat u naar www.nokia.com/softwareupdate of de lokale Nokia-website.

Als uw netwerk het draadloos bijwerken van software ondersteunt, kunt u mogelijk ook updates via het apparaat aanvragen.

Het apparaat controleert mogelijk periodiek of er nieuwe software-updates beschikbaar zijn met Nokia Software Checker. Selecteer  > **Instellingen** > **SW-controle**.



Tip: Voer in het startscherm ***#0000#** in als u wilt weten welke softwareversie er op het apparaat is geïnstalleerd.

Nokia Software Checker

Nokia Software checker

Selecteer  > **Instellingen** > **SW-controle**.

Nokia kan software-updates uitbrengen die nieuwe en verbeterde functionaliteit plus een verbeterde werking bieden. Er zijn mogelijk niet voor alle producten of varianten software-updates beschikbaar. Mogelijk ondersteunen niet alle providers de nieuwste softwareversies die beschikbaar zijn.

Het apparaat controleert mogelijk periodiek of er nieuwe software-updates beschikbaar zijn met Nokia Software checker.

Selecteer **Opties** en maak een keuze uit de volgende opties:

- **Controleren op updates** — Controleer of er software-updates beschikbaar zijn voor uw apparaat.
- **Instellingen** — Pas de toepassingsinstellingen aan, zoals hoe vaak uw apparaat moet zoeken naar updates en welk toegangspunt moet worden gebruikt.

Software checker-instellingen

Selecteer  > **Instellingen** > **SW-controle**.

Selecteer **Opties** > **Instellingen** om de software checker-instellingen te wijzigen en maak uw keuze uit de volgende opties:

- **Controleren frequentie** — Bepaal hoe vaak het apparaat moet zoeken naar updates of deactiveer het automatische zoeken.

- **Standaard Toegangspunt** — Selecteer het standaard toegangspunt dat de toepassing gebruikt om te zoeken naar software-updates.

4. Oproepfuncties

Spraakoproepen

Een oproep plaatsen



Belangrijk: Als het apparaat is vergrendeld, moet u de beveiligingscode invoeren om de telefoonfunctie te activeren.

Als het apparaat is vergrendeld, kunt u mogelijk nog wel het alarmnummer kiezen. Als u een alarmnummer wilt kiezen terwijl het apparaat in het profiel Offline staat of wanneer het apparaat is vergrendeld, is het noodzakelijk dat het nummer door het apparaat wordt herkend als alarmnummer. Het verdient aanbeveling het profiel te wijzigen of de vergrendeling van het apparaat op te heffen door de beveiligingscode in te voeren voordat u het alarmnummer kiest.

Als u een oproep wilt plaatsen, voert u het netnummer en abonneenummer in en drukt u op de beltoets.



Tip: Voor internationale oproepen voert u het plusteken (+) in dat de internationale toegangscode vervangt, en voert u de landcode, het netnummer (laat zo nodig de eerste 0 weg) en het abonneenummer in.

Als u de oproep wilt beëindigen of de kiespoging wilt annuleren, drukt u op de eindtoets.

Als u een oproep wilt plaatsen aan een opgeslagen contact, opent u op de contacten. Voer de eerste letters van de naam in, ga naar de naam en druk op de beltoets.

Als u een oproep wilt plaatsen met behulp van het logboek, drukt u op de beltoets om de 20 laatstgekozen nummers weer te geven. Ga naar het gewenste nummer of de gewenste naam en druk op de beltoets.

Als u het volume van een actieve oproep wilt aanpassen, gebruikt u de volumetoetsen.

Als u van een spraakoproep wilt overschakelen naar een video-oproep, selecteert u **Opties** > **Naar video-oproep**. Het apparaat beëindigt de spraakoproep en plaatst een video-oproep aan de andere partij.

Snelkeuze

Selecteer  > **Instellingen** > **Instellingen en Telefoon** > **Oproep** > **Snelkeuze**.

Met de snelkeuzefunctie kunt u een nummer kiezen door een cijfertoets ingedrukt te houden terwijl het startscherm in beeld is.

Selecteer **Aan** om snelkeuze te activeren.

Als u een cijfertoets aan een telefoonnummer wilt toewijzen, selecteert u  > **Instellingen** > **Snelkeuze**. Ga naar de cijfertoets (2 - 9) op het scherm en selecteer **Opties** >

Toewijzen. Selecteer het gewenste nummer uit de lijst met contacten.

Als u het telefoonnummer dat aan een cijfertoets is toegewezen wilt wissen, bladert u naar de snelkeuzetoets en selecteert u **Opties** > **Verwijderen**.

Als u het telefoonnummer dat aan een cijfertoets is toegewezen wilt wijzigen, bladert u naar de snelkeuzetoets en selecteert u **Opties** > **Wijzigen**.

Voicemail



Selecteer  > **Instellingen** > **Opr.mailbox**.

Wanneer u de toepassing Voicemail voor het eerst opent, wordt u gevraagd om het nummer van uw voicemailbox in te voeren.

U kunt uw voicemailbox bellen door naar Voicemailbox te navigeren en **Opties** > **Voicemailbox bellen** te selecteren.

U kunt uw videomailbox bellen door naar Videomailbox te navigeren en **Opties** > **Videomailbox bellen** te selecteren.

Als u vanaf het startscherm de mailbox wilt bellen, houdt u **1** ingedrukt of drukt u op **1** en vervolgens op de beltoets. Selecteer de mailbox waarnaar u wilt bellen.

Als u het mailboxnummer wilt wijzigen, selecteert u de mailbox en kiest u **Opties** > **Nummer wijzigen**.

Spraakgestuurde nummerkeuze

Start een oproep door een naam uit te spreken die in Contacten is opgeslagen.



Opmerking: Het gebruik van spraaklabels kan moeilijkheden opleveren in een drukke omgeving of tijdens een noodgeval. Voorkom dus onder alle omstandigheden dat u uitsluitend van spraaklabels afhankelijk bent.

1. Houd in het startscherm de rechterselectietoets ingedrukt. U hoort een korte toon en de tekst **Spreek nu** wordt weergegeven.
2. Spreek de naam van de contactpersoon die u wilt bellen. Als de spraakherkenning is gelukt, ziet u een lijst met voorgestelde overeenkomsten. De telefoon speelt de spraakopdracht af van de eerste overeenkomst in de lijst. Als dit niet de juiste opdracht is, gaat u naar een ander item.

Een conferentiegesprek voeren

1. Als u een conferentiegesprek wilt voeren, toetst u het nummer van een deelnemer in en drukt u op de beltoets.
2. Als de deelnemer antwoordt, selecteert u **Opties** > **Nieuwe oproep**.
3. Nadat u alle deelnemers hebt gebeld, selecteert u **Opties** > **Conferentie** om de oproepen samen te voegen tot een conferentiegesprek.

Als u de microfoon van uw apparaat tijdens een oproep wilt dempen, selecteert u **Opties** > **Dempen**.

Als u een deelnemer uit het conferentiegesprek wilt verwijderen, gaat u naar de desbetreffende deelnemer en selecteert u **Opties** > **Conferentie** > **Deelnemer verwijderen**.

Als u onderling met een deelnemer aan het conferentiegesprek wilt overleggen, gaat u naar de desbetreffende deelnemer en selecteert u **Opties** > **Conferentie** > **Privé**.

Een oproep beantwoorden

Druk op de beltoets om een oproep te beantwoorden.

Druk op de eindtoets om een oproep te weigeren.

U kunt de beltoon dempen in plaats van een oproep beantwoorden door **Stil** te selecteren.

Als u een actieve oproep hebt en de wachtfunctie (netwerkdienst) is ingeschakeld, drukt u op de beltoets om een nieuwe inkomende oproep te beantwoorden. De eerste oproep wordt in de wachtstand geplaatst. Druk op de eindtoets om de actieve oproep te beëindigen.

Oproep- en gegevensregisters

Selecteer **Logboek**.

U kunt recent gemiste, ontvangen en zelf gemaakte oproepen bekijken door **Recente opr.** te selecteren.

Tip: Druk op de beltoets om de gekozen nummers te bekijken vanaf het startscherm.

U kunt de geschatte duur van oproepen naar en van het apparaat bekijken door **Duur oproep** te selecteren.

U kunt de hoeveelheid gegevens die is overgebracht tijdens packet-gegevensverbindingen bekijken door **Packet-ggvns** te selecteren.

Actieve ruisonderdrukking

Achtergrondgeluiden worden actief verwijderd uit het spraak- en hoorgedeelte dankzij de twee microfoons met ruisonderdrukkingstechnologie.

Geluiden die worden opgevangen door een tweede microfoon worden verwijderd uit het signaal door de hoofdmicrofoon waar u in spreekt. Dit leidt tot een aanzienlijk verbeterde spraakweergave in een luidruchtige omgeving. Deze functie is altijd geactiveerd.

Bijkomend kunt u de actieve ruisonderdrukking in het hoorgedeelte ook activeren. Om deze functie te activeren, selecteert u **Instellingen** > **Instellingen** en **Telefoon** > **Oproep** > **Ruisonderdrukking**.

De actieve ruisonderdrukking is niet beschikbaar als de modus handenvrij of de luidspreker is geactiveerd.

Voor de beste

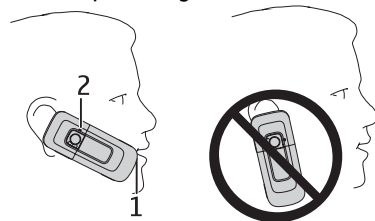

ruisonderdrukking, houdt u het apparaat met het hoorgedeelte tegen uw oor en de hoofdmicrofoon (1) tegen uw mond. De microfoon (2) aan de achterkant van het apparaat niet afdekken.

Video-oproepen

Een video-oproep plaatsen



Waarschuwing: Houd het apparaat niet dicht bij uw oor wanneer de luidspreker wordt gebruikt, aangezien het volume erg luid kan zijn.

Als u een video-oproep wilt plaatsen, voert u het telefoonnummer in of selecteert u de ontvanger van de video-oproep in de lijst met contacten. Selecteer vervolgens **Opties > Bellen > Video-oproep**. Als de video-oproep begint, wordt de camera geactiveerd. Is de camera reeds in gebruik, dan wordt het verzenden van videobeelden uitgeschakeld. Als de ontvanger van de oproep geen videobeelden terug wil zenden, wordt in plaats daarvan een afbeelding weergegeven. U kunt de afbeelding die vanaf uw apparaat wordt verzonden in plaats van videobeelden definiëren door **⚙ > Instellingen > Instellingen en Telefoon > Oproep > Afbeeld. in video-oproep** te selecteren.

U kunt het verzenden van audio, video of zowel video als audio uitschakelen door **Opties > Uitschakelen > Audio verzenden, Video verzenden of Audio & video vrzndn** te selecteren.

Als u het volume van een actieve video-oproep wilt aanpassen, gebruikt u de volumetoetsen.

Selecteer **Opties > Luidspreker inschakelen** als u de luidspreker wilt gebruiken. U kunt de luidspreker uitschakelen en het oorstukje gebruiken door **Opties > Telefoon inschakelen** te selecteren.

Als u de plaats van de beelden wilt omwisselen, selecteert u **Opties > Afbeeldingen wisselen**.

Selecteer **Opties > Zoomen** en blader op en neer om in te zoomen op de afbeelding op het scherm.

U kunt de video-oproep beëindigen en een nieuwe spraakoproep maken met dezelfde geadresseerde door **Opties > Naar spraakoproep** te selecteren.

Een video-oproep beantwoorden of weigeren

Wanneer er een video-oproep binnenkomt, wordt  weergegeven.

Druk op de beltoets als u de video-oproep wilt beantwoorden. **Verzenden videobericht naar beller toestaan?** wordt weergegeven. Selecteer **Ja** als u wilt beginnen met het verzenden van live videobeelden.

Als u de video-oproep niet activeert, hoort u alleen maar het geluid van de beller. In plaats van een videobeeld wordt er een grijs scherm weergegeven. Als u in plaats van het grijze scherm een foto wilt weergeven die u met de camera van het apparaat hebt gemaakt, selecteert u **Instrumenten > Instellingen > Telefoon > Oproep > Afbeeld. in video-oproep**.

Druk op de end-toets als u het videogesprek wilt beëindigen.

Oproepinstellingen

Oproepinstellingen

Selecteer **⚙ > Instellingen > Instellingen en Telefoon > Oproep**.

Maak een keuze uit de volgende opties:

- **Identificatie verzenden** — Telefoonnummer tonen aan degene naar wie u belt.
- **Oproep in wachtlijn** — Stel het apparaat in om een melding te krijgen van inkomende oproepen terwijl u in gesprek bent (netwerkdienst).
- **Oproep weig. met bericht** — Een oproep weigeren en een tekstbericht sturen naar de beller.
- **Berichttekst** — Stel het standaard-SMS-bericht op dat wordt verzonden wanneer u een oproep weigert.
- **Eigen video in ontv. oprp.** — Geef aan of u wilt toestaan dat tijdens een video-oproep vanaf uw apparaat videobeelden worden verzonden.
- **Afbeeld. in video-oproep** — Een foto tonen als er geen videobeelden worden verzonden tijdens een video-oproep.
- **Automatisch herkiesen** — Stel uw apparaat in om maximaal tien keer te proberen de verbinding tot stand te brengen. Druk op de eindtoets als u het automatisch opnieuw bellen wilt uitschakelen.
- **Gespreksduur tonen** — Geef de duur van een oproep weer tijdens de oproep.
- **Samenvatting na oproep** — Geef de duur van een oproep weer na de oproep.
- **Snelkeuze** — Snelkeuze activeren.
- **Aannemen willek. toets** — Aannemen willekeurige toets activeren.
- **Ruisonderdrukking** — Actieve ruisonderdrukking van het hoorgedeelte activeren.

Oproepen omleiden

Selecteer **☰** > **Instellingen** > **Instellingen** en **Telefoon** > **Doorschakelen**.

Schakel inkomende oproepen door naar uw voicemailbox of een ander telefoonnummer. Neem voor meer informatie contact op met uw serviceprovider.

Selecteer het type oproepen dat u wilt doorschakelen en maak een keuze uit de volgende opties:

- **Alle spraakoproepen** of **Alle faxoproepen** — Alle inkomende spraak- of faxoproepen doorschakelen. U kunt geen gegevens- of faxoproepen beantwoorden, alleen de oproepen doorschakelen naar een ander nummer.
- **Indien bezet** — Inkomende oproepen doorschakelen tijdens een actieve oproep.
- **Als niet aangenomen** — Inkomende oproepen doorschakelen nadat uw apparaat een bepaalde tijd is overgegaan. Selecteer in de tijd die het apparaat moet overgaan voordat de oproep wordt doorgeschakeld.
- **Indien buiten bereik** — Oproepen doorschakelen als het apparaat is uitgeschakeld of geen netwerk bereik heeft.
- **Indien niet beschikbaar** — Oproepen doorschakelen tijdens een actieve oproep, als u niet antwoordt, als het apparaat is uitgeschakeld of als het apparaat geen netwerk bereik heeft.

U kunt oproepen doorschakelen naar uw voicemailbox door een oproeptype en een doorschakeloptie te selecteren en **Opties** > **Activeren** > **Naar voicemailbox** te kiezen.

U kunt oproepen doorschakelen naar een ander telefoonnummer door een oproeptype en een doorschakeloptie te selecteren en **Opties** > **Activeren** > **Naar ander nummer** te kiezen. Voer het nummer in of

selecteer **Zoeken** om een nummer op te halen dat is opgeslagen in Contacten.

Als u de huidige doorschakelstatus wilt controleren, navigeert u naar de doorschakeloptie en selecteert u **Opties > Controleer status**.

Als u niet langer wilt dat oproepen worden doorgeschakeld, navigeert u naar de doorschakeloptie en selecteert u **Opties > Uitschakelen**.

Oproepen blokkeren

Selecteer  > **Instellingen > Instellingen en Telefoon > Oproepen blokk..**

U kunt de oproepen die gemaakt of ontvangen kunnen worden met het apparaat blokkeren (netwerkdienst). Als u de instellingen wilt wijzigen, hebt u het blokkeringswachtwoord van uw serviceprovider nodig. Oproepblokkering heeft effect op alle oproepsoorten.

De functies voor het blokkeren en doorschakelen van oproepen kunnen niet tegelijkertijd actief zijn.

Wanneer oproepen zijn geblokkeerd, kunt u mogelijk nog wel officiële alarmnummers kiezen.

Om oproepen te blokkeren, kunt u de volgende opties selecteren:

- **Uitgaande oproepen** — Spraakoproepen met het apparaat voorkomen.
- **Inkomende oproepen** — Inkomende oproepen voorkomen.
- **Internationale oproepen** — Oproepen blokkeren naar het buitenland.

- **Inkomende oproepen bij roaming** — Inkomende oproepen blokkeren van buiten het thuisland.
- **Internationaal behalve naar eigen land** — Oproepen blokkeren naar het buitenland, maar oproepen naar het thuisland toestaan.

Als u de blokkeringsstatus van spraakoproepen wilt bekijken, selecteert u de blokkeringsoptie en **Opties > Status controleren**.

Als u alle blokkeringen van spraakoproepen wilt deactiveren, selecteert u een blokkeringsoptie en **Opties > Alle blokk. uitschakelen**.

Als u het wachtwoord voor het blokkeren van spraak- en faxoproepen wilt wijzigen, selecteert u **Opties > Blokk. wachtwrd. wzgn**. Voer de huidige code in, gevolgd door tweemaal de nieuwe code. Het blokkeringswachtwoord moet uit vier cijfers bestaan. Neem voor meer informatie contact op met uw serviceprovider.

Netwerkinstellingen

Selecteer  > **Instellingen > Instellingen en Telefoon > Network**.

Selecteer **Netwerkmodus** en **Dual mode, UMTS** of **GSM** om de netwerkmodus te selecteren. In de Dual mode schakelt het apparaat automatisch over tussen netwerken.



Tip: Als u **UMTS** selecteert, verloopt de gegevensoverdracht sneller, maar gaat dit wel ten koste van extra batterijcapaciteit, zodat batterij minder lang meegaat. Als u in een gebied met GSM- en UMTS-netwerken **Dual mode** selecteert, kan het gebeuren dat voortdurend tussen beide netwerken

wordt gewisseld, wat ook ten koste van de batterijcapaciteit gaat.

Selecteer **Operatorselectie** als u de operator wilt selecteren en **Handmatig** om te kiezen uit beschikbare netwerken of **Automatisch** om handmatig het apparaat in te stellen voor het automatisch selecteren van het netwerk.

Als u het apparaat zodanig wilt instellen dat wordt aangegeven wanneer het wordt gebruikt in een MCN (Micro Cellular Network), selecteert u **Weergave info dienst > Aan**.

Video delen

Vereisten voor het delen van video

Voor het delen van video is een UMTS-verbinding vereist. Neem contact op met uw serviceprovider voor meer informatie over de dienst, de beschikbaarheid van het UMTS-netwerk en de kosten die aan het gebruik van deze dienst zijn verbonden.

Als u video wilt delen, moet u het volgende doen:

- Controleer of het apparaat is ingesteld voor verbindingen van persoon tot persoon.
- Zorg ervoor dat u een actieve UMTS-verbinding hebt en dat u zich binnen het dekkinggebied van het UMTS-netwerk bevindt. Als u tijdens het delen van video het dekkinggebied van het UMTS-netwerk verlaat, wordt het delen van video gestopt, maar blijft de spraakoproep actief.
- Zorg ervoor dat zowel de afzender als de ontvanger bij het UMTS-netwerk zijn geregistreerd. Als u iemand uitnodigt voor het delen van video, maar het apparaat van de

ontvanger zich niet in het dekkinggebied van het UMTS-netwerk bevindt, de optie voor het delen van video niet is geïnstalleerd op diens apparaat of de verbindingen van persoon tot persoon niet zijn ingesteld, krijgt de ontvanger geen uitnodigingen. U krijgt een foutbericht waarin wordt aangegeven dat de ontvanger de uitnodiging niet kan accepteren.

Live videobeelden en videoclips delen

Selecteer **Opties > Video delen** tijdens een actieve spraakoproep.

1. Selecteer **Live video** als u tijdens de oproep live video's wilt delen.

Selecteer **Videoclip** en de gewenste videoclip als u een videoclip wilt delen.

Mogelijk moet u de videoclip converteren naar een geschikte indeling om deze te kunnen delen. Als u bericht ontvangt van uw apparaat dat de videoclip moet worden geconverteerd, selecteert u **OK**. Uw apparaat moet over een video-editor beschikken om de conversie te kunnen uitvoeren.



2. Als er meerdere SIP-adressen of telefoonnummers van de ontvanger in de lijst me4t contacten zijn opgeslagen, inclusief de landcode, selecteert u het gewenste adres of nummer. Als het SIP-adres of telefoonnummer van de ontvanger niet beschikbaar is, voert u het adres of het nummer van de ontvanger inclusief landcode in en selecteert u **OK** om de uitnodiging te verzenden. De uitnodiging wordt door uw apparaat naar het SIP-adres verzonden.

Het delen begint automatisch wanneer de ontvanger de uitnodiging accepteert.

Opties tijdens het delen van video's

 Hiermee zoomt u in en uit op de video (alleen beschikbaar voor de persoon die de beelden verzendt).

 Hiermee past u de helderheid aan (alleen beschikbaar voor de persoon die de beelden verzendt).

 of  Hiermee dempt u de microfoon of heft u de demping op.

 of  Hiermee schakelt u de luidspreker in en uit.

 of  Hiermee onderbreekt of hervat u het delen van video.

 Hiermee schakelt u over naar de modus Volledig scherm (alleen beschikbaar voor de ontvanger).

3. Selecteer **Stoppen** als u de deelsessie wilt beëindigen. Druk op de beëindigingstoets als u de video-oproep wilt beëindigen. Wanneer u het gesprek beëindigt, wordt ook het delen van de video beëindigd.

Als u de live video die u hebt gedeeld, wilt opslaan, selecteert u **Ja** wanneer u hierom wordt gevraagd. Het apparaat geeft de locatie van de opgeslagen video aan.

Als u andere toepassingen gebruikt tijdens het delen van een videoclip, wordt de deelsessie onderbroken. Selecteer **Opties > Doorgaan** op het startscherm als u wilt terugkeren naar de weergave voor het delen van video's om verder te gaan met de deelsessie.

5. Muziek

 **Waarschuwing:** Luister naar muziek op een gematigd geluidsvolume. Voortdurende blootstelling aan een hoog geluidsvolume kan uw gehoor beschadigen. Houd het apparaat niet dicht bij uw oor wanneer de luidspreker wordt gebruikt, aangezien het volume erg luid kan zijn.

U kunt ook naar muziek en podcast-episodes luisteren wanneer het profiel Offline is geactiveerd. [Zie 'Het profiel Offline', p. 15.](#)

Muziekspeler

Selecteer  > **Toepassing > Muziekspeler.**

Met de Muziekspeler kunt u muziekbestanden afspelen en afspeellijsten maken en beluisteren. Muziekspeler ondersteunt bestandsindelingen zoals MP3 en AAC.

Een liedje of een podcast-episode afspelen

Als u alle beschikbare muzieknummers en podcasts aan de muziekbibliotheek wilt toevoegen, selecteert u **Opties > Bibliotheek vernieuwen.**

Als u een muziknummer of podcast-episode wilt afspelen, selecteert u de gewenste categorie en het muziknummer of de podcast-episode.

Als u het afspelen wilt onderbreken, drukt u op de bladertoets; als u het wilt hervatten, drukt u nogmaals op de bladertoets. Als u het afspelen wilt beëindigen, gaat u omhoog.

Als u snel vooruit of achteruit wilt spoelen, drukt u de bladertoets naar rechts of links in en houdt u de toets ingedrukt.

Als u naar het volgende item wilt, bladert u naar rechts. Als u weer naar het begin van het item wilt, gaat u naar links. Als u naar het vorige item wilt, moet u naar links gaan binnen 2 seconden na het begin van het muziknummer of de podcast.

Als u de toon van de afgespeelde muziek wilt aanpassen, selecteert u **Opties > Equalizer**.

Als u de balans en het stereobeeld wilt wijzigen of de bassen wilt versterken, selecteert u **Opties > Audio-instellingen**.

Selecteer **Opties > Visualisatie weergeven** als u tijdens het afspelen een visualisatie wilt weergeven.

Als u terug wilt naar het startscherm terwijl de muzikspeler op de achtergrond blijft spelen, drukt u op eindtoets.

Say and Play

Met Say and Play kunt u de muziek die u zoekt laten afspelen door bijvoorbeeld de naam van de zanger in te spreken.

Houd de toets * ingedrukt om de toepassing Say and Play te starten. Als er een toon klinkt, spreekt u de naam van een artiest, de naam van een artiest en de naam van een liedje,

de titel van een album of de titel van een afspeellijst in. Houd het apparaat ongeveer 20 cm van uw mond en spreek met een rustige stem. Houd de microfoon van het apparaat niet afgedekt met uw hand.

Als u Say and Play voor het eerst gebruikt, of als u net nieuwe liedjes naar het apparaat hebt gedownload, selecteert u **Opties > Vernieuwen** om de spraakopdrachten bij te werken.



Tip: U kunt de toepassing Say and Play ook starten door  > **Internet > Muziek zkn** te selecteren.

De spraakopdrachten zijn gebaseerd op de metagegevens (naam van de artiest en titel van het liedje) van de liedjes die op het apparaat opgeslagen zijn. Say and Play ondersteunt twee spreektaal: Engels en de taal die u gekozen hebt als de taal van het apparaat. De schrijftaal van de metagegevens van het liedje moet Engels of de apparaattaal zijn.



Tip: Om de zoeknauwkeurigheid te vergroten, moet u spraakopdrachten voor bellen gebruiken. De spraaklabels worden aangepast aan uw stem; dit wordt ook gebruikt voor het zoeken naar muziek.

Muziek overdragen vanaf de computer

1. Controleer of er een compatible geheugenkaart in het apparaat is geplaatst.
2. Sluit uw apparaat aan de pc aan via een Bluetooth-verbinding of een compatibele USB-gegevenskabel.
3. Als u een USB-gegevenskabel gebruikt, selecteert u **Mediaoverdracht** als verbindingsmodus.

Als u **Mediaoverdracht** selecteert als verbindingsmodus, kunt u Windows Media Player gebruiken om muziek te synchroniseren tussen het apparaat en de pc.

FM-radio

Naar de radio luisteren

Selecteer  > **Toepassngn** > **Radio**.

De FM-radio maakt gebruik van een andere antenne dan de antenne van het draadloze apparaat. De FM-radio functioneert alleen naar behoren als er een compatibele hoofdtelefoon of andere accessoire op het apparaat is aangesloten.



Waarschuwing: Luister naar muziek op een gematigd geluidsvolume. Voortdurende blootstelling aan een hoog geluidsvolume kan uw gehoor beschadigen. Houd het apparaat niet dicht bij uw oor wanneer de luidspreker wordt gebruikt, aangezien het volume erg luid kan zijn.



De kwaliteit van de radio-uitzending is afhankelijk van dekking van het radiostation in het gebied.



6. Positionering

Informatie over GPS

De coördinaten in het GPS worden uitgedrukt in graden en decimale graden op basis van het internationale coördinatensysteem WGS-84.

U kunt iemand bellen of een inkomende oproep normaal beantwoorden terwijl u naar de radio luistert. De radio wordt gedempt tijdens actieve oproepen.

Selecteer  of  als u het zoeken naar zenders wilt starten.

Als u in uw apparaat radiozenders hebt opgeslagen, selecteert u  of  om naar de volgende of vorige opgeslagen zender te gaan.

Selecteer **Opties** en maak een keuze uit de volgende opties:

- **Handmatig afstemmen** — De frequentie handmatig wijzigen.
- **Zenderoverzicht** — Beschikbare zenders per locatie weergeven (netwerkdienst).
- **Zender opslaan** — Zender opslaan waarop u momenteel hebt afgestemd.
- **Zenders** — Lijst openen met opgeslagen zenders.
- **Afsp. in achtergrond** — Teuggaan naar het startscherm terwijl u op de achtergrond naar de FM-radio blijft luisteren.

Het GPS-systeem (Global Positioning System) valt onder het beheer van de regering van de Verenigde Staten, die als enige verantwoordelijk is voor de nauwkeurigheid en het onderhoud van het systeem. De accuratesse van de locatiegegevens kan negatief worden beïnvloed door wijzigingen door de regering van de Verenigde Staten met

betrekking tot de GPS-satellieten en is onderhevig aan veranderingen in het GPS-beleid van het ministerie van defensie van de Verenigde Staten voor civiele doeleinden en wijzigingen in het Federal Radio Navigation Plan. De accuratesse kan ook negatief worden beïnvloed door een gebrekkige satellietconfiguratie. De beschikbaarheid en kwaliteit van GPS-signalen kunnen negatief worden beïnvloed door uw positie, gebouwen, natuurlijke obstakels en weersomstandigheden. U moet de GPS-ontvanger alleen buitenshuis gebruiken voor de ontvangst van GPS-signalen.

GPS moet niet worden gebruikt voor exacte plaatsbepaling en u moet nooit uitsluitend op de locatiegegevens van de GPS-ontvanger vertrouwen voor plaatsbepaling of navigatie.

Verschillende methoden voor positiebepaling kunnen worden ingeschakeld of uitgeschakeld in positiebepalingsinstellingen.

A-GPS (Assisted GPS)

Uw apparaat ondersteunt ook A-GPS (Assisted GPS).

A-GPS is een netwerkdienst.

Assisted-GPS (A-GPS) wordt gebruikt voor het verkrijgen van aanvullende gegevens via een pakketgegevensverbinding, zodat u gemakkelijker de coördinaten van uw huidige locatie kunt berekenen wanneer het apparaat signalen ontvangt van satellieten.

Wanneer u A-GPS activeert, ontvangt uw apparaat via het mobiele netwerk nuttige satellietgegevens van een hulpgegevensserver. Met behulp van deze hulpgegevens kan de GPS-positie sneller worden gedetecteerd in het apparaat.

Uw apparaat is standaard geconfigureerd voor gebruik van de Nokia A-GPS-dienst, als er geen A-GPS-instellingen voor een specifieke serviceprovider voorhanden zijn. De hulpgegevens worden alleen van de server van de Nokia A-GPS-dienst opgehaald wanneer dat nodig is.

Als u de dienst A-GPS wilt uitschakelen, selecteert u **Instellingen** > **Connect.** > **GPS-gegevens** en **Opties** > **Instell. positiebepaling** > **Methoden pos.bepaling** > **Assisted GPS** > **Uitschakelen**.

U moet op uw apparaat een internettoegangspunt definiëren als u via een gegevensverbinding hulpgegevens van de Nokia A-GPS-dienst wilt ophalen. Het toegangspunt voor A-GPS kan worden gedefinieerd in positiebepalingsinstellingen. Er kan alleen internettoegangspunt voor een gegevensverbinding worden gebruikt. U wordt gevraagd het internettoegangspunt te selecteren wanneer u GPS voor het eerst gebruikt.

Kaarten

Selecteer **Kaarten**.

Over Kaarten

Met Kaarten kunt u uw huidige locatie op de kaart weergeven, over kaarten schuiven naar verschillende steden en landen, zoeken naar plaatsen, routes tussen locaties plannen, locaties opslaan en naar compatibele apparaten verzenden. U kunt ook licenties voor verkeersinformatie en navigatiediensten aanschaffen, indien die beschikbaar zijn voor uw land of regio.

Wanneer u Kaarten de eerste keer gebruikt, moet u mogelijk een internettoegangspunt selecteren voor het downloaden van kaarten.

Als u bladert naar een gebied dat niet valt onder de kaarten die u hebt gedownload op uw apparaat, wordt een kaart voor dat gebied automatisch gedownload via internet. Sommige kaarten zijn beschikbaar op uw apparaat of geheugenkaart. Ook kunt u kaarten downloaden met de pc-software Nokia Map Loader. Zie de website www.nokia.com/maps voor meer informatie over het installeren van Nokia Map Loader op een compatibele pc.



Tip: Als u kosten van gegevensoverdracht wilt vermijden, kunt u Kaarten ook gebruiken zonder internetverbinding: u bladert door de kaarten die zijn opgeslagen op uw apparaat of geheugenkaart.



Opmerking: Het downloaden van kaarten kan de overdracht van grote hoeveelheden gegevens via het netwerk van uw serviceprovider met zich meebrengen. Neem contact op met uw serviceprovider voor meer informatie over de kosten van gegevensoverdracht.

Bijna alle digitale cartografie is niet helemaal accuraat en volledig. Vertrouw nooit uitsluitend op de cartografie die u voor dit apparaat hebt gedownload.

Selecteer  > **Instellingen** > **Help** > **Help en Kaarten**, of als u Kaarten gebruikt **Opties** > **Help**, voor instructies over het gebruik van de verschillende functies van Kaarten.

Over de kaart schuiven

Wanneer de GPS-verbinding actief is, wordt uw huidige locatie met  aangegeven op de kaart.

Als u wilt inzoomen op uw huidige of de laatste bekende locatie, selecteert u **Opties** > **Mijn positie**.

Druk de bladertoets omhoog, omlaag, naar links of naar rechts om over de kaart te schuiven. De kaart is standaard naar het noorden gericht.

Wanneer u een actieve GPS-verbinding hebt en over de kaart op het scherm schuift, wordt automatisch een nieuwe kaart gedownload als u naar een gebied schuift dat buiten de reeds gedownloade kaarten valt. De kaarten worden automatisch opgeslagen in het apparaatgeheugen of op een compatibele geheugenkaart (als u deze hebt geïnstalleerd).

Als u wilt inzoomen en uitzoomen op de kaart, drukt u op * en #.

Als u het kaarttype wilt wijzigen, selecteert u **Opties** > **Kaartmodus**.

Schersymbolen

Het GPS-symbool  geeft de beschikbaarheid en sterkte van de satelliet signalen aan. Eén balk is één satelliet. Wanneer het apparaat satelliet signalen probeert te vinden, is de balk geel. Wanneer het apparaat voldoende GPS-gegevens van de satellieten ontvangt om uw locatie te bepalen, wordt de balk groen. Hoe meer groene balken, hoe betrouwbaarder de locatiebepaling.

In eerste instantie moet het apparaat signalen van minstens vier satellieten ontvangen om de coördinaten van uw locatie te kunnen berekenen. Na de aanvankelijke berekening is het signaal van drie satellieten mogelijk genoeg.

Het gegevensoverdrachtsymbool  21.5 kb geeft aan welke internetverbinding u gebruikt en hoeveel gegevens zijn overgedragen sinds u de toepassing hebt gestart.

Plaatsen

Selecteer  > **Toepassing** > **Plaatsen**.

U kunt Plaatsen gebruiken om de positiegegevens van specifieke locaties in het toestel op te slaan. U kunt de opgeslagen locaties onderverdelen in verschillende categorieën, zoals bedrijf, en andere informatie hieraan toevoegen, zoals adressen. U kunt uw opgeslagen plaatsen gebruiken in compatibele toepassingen, zoals GPS-gegevens. GPS-coördinaten worden uitgedrukt in graden en decimale graden op basis van het internationale coördinatensysteem WGS-84.

Selecteer **Opties** en maak een keuze uit de volgende opties:

- **Nieuwe plaats** — Hiermee maakt u een nieuwe plaats. Als u een positieaanvraag wilt doen voor uw huidige locatie, selecteert u **Huidige positie**. Als u de locatie wilt selecteren op een kaart, selecteert u **Selecteren op kaart**. Als u de positiegegevens handmatig wilt invoeren, selecteert u **Handmatig opgeven**.
- **Bewerken** — Hiermee voegt u informatie (zoals een adres) toe aan een opgeslagen plaats of bewerkt u deze.
- **Toevoegen aan categorie** — Hiermee voegt u een plaats toe aan een categorie in Plaatsen. Selecteer elke categorie waaraan u de plaatsbepaling wilt toevoegen.
- **Verzenden** — Hiermee verzendt u een of meerdere plaatsen naar een compatibel apparaat. De plaatsen die u

hebt ontvangen worden opgeslagen in de map **Inbox van Berichten**.

U kunt uw plaatsen onderverdelen in vooraf ingestelde categorieën en u kunt nieuwe categorieën maken. U kunt nieuwe categorieën voor plaatsen bewerken en maken door het tabblad **Categorieën** te openen en **Opties** > **Categorieën bewerken** te selecteren.

GPS-gegevens

Route-instructies

Selecteer  > **Instellingen** > **Connect.** > **GPS-gegevens** en **Navigatie**.

Start de route-instructies buiten. Als u dit binnen doet, ontvangt de GPS-ontvanger mogelijk niet de benodigde informatie van de satellieten.

Bij route-instructies wordt een roterend kompas in het scherm van het apparaat gebruikt. Een rode bal geeft de richting van de bestemming aan en de gemiddelde afstand tot deze bestemming wordt in de kompasring weergegeven.

Route-instructies zijn bedoeld om u de snelste en de kortste weg naar uw bestemming te tonen, gemeten in een rechte lijn. Obstakels onderweg, zoals gebouwen en natuurlijke obstakels, worden genegeerd. Bij het berekenen van de afstand worden hoogteverschillen buiten beschouwing gelaten. Route-instructies zijn alleen actief wanneer u in beweging bent.

U kunt de bestemming van uw reis instellen door **Opties** > **Bestemming instellen** te selecteren. Kies vervolgens een plaats als bestemming van uw reis of voer de coördinaten voor de lengte- en breedtegraad in.

Als u de ingestelde reisbestemming wilt verwijderen, selecteert u **Navigatie stoppen**.

Positiegegevens ophalen

Selecteer  > **Instellingen** > **Connect.** > **GPS-gegevens** en **Positie**.

In de positieweergave kunt u de positiegegevens van uw huidige locatie bekijken. U ziet ook een schatting van de juistheid van de locatie.

U kunt uw huidige locatie opslaan als plaats door **Opties** > **Positie opslaan** te selecteren. Plaatsen zijn opgeslagen locaties met extra informatie en kunnen worden gebruikt in andere compatibele toepassingen en kunnen worden uitgewisseld tussen compatibele apparaten.

Tripmeter

Selecteer  > **Instellingen** > **Connect.** > **GPS-gegevens** en **Tripafstand**.

7. Tekst invoeren

Traditionele tekstinvoer

Abc geeft de traditionele tekstinvoer aan.

ABC en **abc** geven aan of er kleine letters of hoofdletters worden gebruikt. **Abc** geeft aan dat de eerste letter van de zin met een hoofdletter en de andere letters automatisch met kleine letters geschreven worden. **123** geeft de cijfermodus aan.

De tripmeter heeft een beperkte nauwkeurigheid en er kunnen afrondingsfouten voorkomen. De nauwkeurigheid kan ook worden beïnvloed door de beschikbaarheid en de kwaliteit van GPS-signalen.

Selecteer **Opties** > **Starten of Stoppen** om de berekening van de afgelegde afstand in of uit te schakelen. De berekende waarden blijven op het scherm staan. Gebruik deze functie in de openlucht voor een beter GPS-signaal.

Selecteer **Opties** > **Herstellen** om de reisafstand, de tijd, de gemiddelde snelheid en maximumsnelheid in te stellen op nul, en een nieuwe berekening te starten. U kunt de reismeter en de totale tijd op nul zetten door **Opnieuw starten** te selecteren.

Als u tekst met het toetsenblok wilt invoeren, druk u herhaaldelijk op een cijfertoets, 2-9, totdat het gewenste letterteken wordt weergegeven. Er zijn meer tekens beschikbaar voor een cijfertoets dan er op de toets afgedrukt zijn. Als de volgende letter op dezelfde toets staat als de huidige toets, moet u even wachten totdat de cursor weer in beeld staat. Voer daarna de letter in.

Als u een cijfer wilt invoegen, houdt u de cijfertoets ingedrukt.

Als u wilt wisselen tussen kleine letters en hoofdletters en verschillende modi, drukt u op #.

Als u een teken wilt wissen, drukt u op de wistoets. Houd de wistoets ingedrukt om meer dan één teken te wissen.

Voor het invoeren van de meest gebruikelijke leestekens, drukt u herhaaldelijk op **1** totdat het gewenste leesteken wordt weergegeven.

Houd * ingedrukt om speciale tekens toe te voegen.

Druk op **0** om een spatie in te voegen. Druk driemaal op **0** om een witregel in te voegen.

Tekstvoorspelling

1. Als u tekstvoorspelling wilt activeren, drukt u twee keer kort op #. Hiermee wordt tekstvoorspelling voor alle editors op het apparaat ingeschakeld. De indicator  wordt op het scherm weergegeven.
2. Als u het gewenste woord wilt invoeren, drukt u op **2-9**. Per letter hoeft u de desbetreffende toets slechts één keer in te drukken.
3. Als u klaar bent met de invoer en het juiste woord wordt weergegeven, bevestigt u het woord door de navigatietoets naar rechts te drukken of door op **0** te drukken om een spatie toe te voegen.

Als het woord niet juist is, drukt u herhaaldelijk op * om de overeenkomende woorden in het woordenboek één voor één te bekijken.

Als het teken ? achter het woord wordt weergegeven, is het woord dat u wilde invoeren niet in het woordenboek opgenomen. Als u een woord aan het woordenboek wilt

toevoegen, selecteert u **Spellen**, voert u met de traditionele tekst invoer het woord in (maximaal 32 letters) en selecteert u **OK**. Het woord wordt aan het woordenboek toegevoegd. Als het woordenboek vol is, wordt het eerste woord dat was toegevoegd, vervangen door een nieuw woord.

Voer de eerste helft van een samengesteld woord in en bevestig dit door de navigatietoets naar rechts te drukken. Voer het laatste deel van het samengestelde woord in. Voltooi het samengestelde woord door op **0** te drukken om een spatie toe te voegen.

Als u tekstvoorspelling voor alle editors op het apparaat wilt uitschakelen, drukt u tweemaal kort op #.

De invoertaal wijzigen

Bij het schrijven van een tekst, kunt u de schrijftaal wijzigen. Als u bijvoorbeeld 6 keer op een toets moet drukken voor een bepaalde karakter, dan kunt u de schrijftaal wijzigen waardoor u in een andere volgorde toegang krijgt tot de karakters.

Als u een tekst schrijft met een niet-Latijns alfabet en u wilt Latijnse karakters gebruiken, bijvoorbeeld in een e-mail- of internetadres, dan moet u wellicht de schrijftaal wijzigen. Als u de schrijftaal wilt wijzigen, selecteert u **Opties** > **Invoeropties** > **Invoertaal** en een schrijftaal die Latijnse karakters gebruikt.

Tekst kopiëren en verwijderen

1. Houd # ingedrukt en scroll tegelijkertijd naar links of naar rechts om letters en woorden te selecteren. Houd #

ingedrukt en scroll tegelijkertijd omhoog of omlaag om regels tekst te selecteren.

2. Als u de tekst wilt kopiëren, houdt u # ingedrukt en selecteert u tegelijkertijd **Kopiëren**.

Als u de geselecteerde tekst wilt verwijderen, drukt u op de wistoets C.

8. Berichten



Alleen apparaten met compatibele functies kunnen multimediaberichten ontvangen en weergeven. De weergave van een bericht kan verschillen afhankelijk van het ontvangende apparaat.

Berichten, hoofdweergave

Druk op  en selecteer **Berichten** (netwerkdienst).

Selecteer **Nieuw bericht** als u een nieuw bericht wilt maken.

Berichten bevat de volgende mappen:

-  **Inbox** — Deze map bevat ontvangen berichten, behalve e-mails en infodienstberichten.
-  **Mijn mappen** — Hierin kunt u berichten onderbrengen.



Tip: Met de teksten in de map **Sjablonen in Mijn mappen** voorkomt u dat u dezelfde tekst steeds opnieuw moet typen. U kunt ook uw eigen sjablonen maken en opslaan.

3. Als u de tekst wilt plakken, gaat u naar de gewenste plek, houdt u # ingedrukt en selecteert u tegelijkertijd **Plakken**.

-  **Nieuwe mailbox** — Maak verbinding met de externe mailbox om nieuwe e-mails op te halen of eerder opgehaalde e-mails offline te bekijken.
-  **Ontwerpen** — Deze map bevat conceptberichten die nog niet zijn verzonden.
-  **Verzonden** — Deze map bevat de laatste verzonden berichten, behalve berichten die zijn verzonden via Bluetooth-connectiviteit. U kunt het aantal berichten wijzigen dat in deze map wordt opgeslagen.
-  **Outbox** — Berichten die moeten worden verzonden, worden in de map Outbox geplaatst als het apparaat zich buiten het dekingsgebied van het netwerk bevindt.
-  **Rapporten** — U kunt bij het netwerk een leveringsrapport aanvragen voor de SMS-berichten en multimediaberichten die u hebt verzonden (netwerkdienst).

Berichten invoeren en verzenden

Selecteer  > **Berichten**.

Voordat u een multimedibericht of e-mail kunt maken, moet de verbinding juist zijn ingesteld.

Het draadloze netwerk kan de omvang van MMS-berichten beperken. Als de omvang van de ingevoegde afbeelding de limiet overschrijdt, kan de afbeelding door het apparaat worden verkleind zodat deze via MMS kan worden verzonden.

1. Selecteer **Nieuw bericht** > **Bericht** om een SMS- of multimedibericht (MMS) te verzenden, **Audiobericht** om een multimedibericht met één geluidsclip te verzenden, of **E-mail** om een e-mailbericht te verzenden.
2. Druk in het veld Aan op de bladertoets als u ontvangers of groepen wilt selecteren uit de lijst met contacten of voer het telefoonnummer of e-mailadres van de ontvanger in. Druk op * om een puntkomma (;) toe te voegen als scheidingsteken tussen de ontvangers.
3. Voer in het veld Onderwerp het onderwerp van het e-mailbericht in. Selecteer **Opties** > **Velden berichthead** om op te geven welke velden zichtbaar moeten zijn.
4. Schrijf het bericht in het berichtveld.
5. Als u een media-object aan een multimedibericht (MMS) wilt toevoegen, selecteert u **Opties** > **Inhoud invoegen**, het objecttype of de bron en het gewenste object. Als u een visitekaartje, dia, notitie of ander bestand aan het bericht wilt toevoegen, selecteert u **Opties** > **Inhoud invoegen** > **Andere invoegen**.
6. Selecteer **Opties** > **Inhoud invoegen** > **Afbeelding invoegen** > **Nieuw, Videoclip invoegen** > **Nieuw of Geluidsclip invoegen** > **Nieuw** als u een foto wilt maken of een videoclip of geluidsclip wilt opnemen voor een multimedibericht.

7. Selecteer **Opties** en het type bijlage als u een bijlage wilt toevoegen aan een e-mailbericht. E-mailbijlagen worden aangeduid met .
8. Selecteer **Opties** > **Verzenden** of druk op de beltoets om het bericht te verzenden.



Opmerking: Als het pictogram of de tekst Bericht verzonden op het beeldscherm van het apparaat verschijnt, betekent dit niet dat het bericht op de bedoelde bestemming is aangekomen.

Het apparaat ondersteunt tekstberichten die langer zijn dan de limiet voor één bericht. Langere berichten worden verzonden als twee of meer berichten. Uw serviceprovider kan hiervoor de desbetreffende kosten in rekening brengen. Tekens met accenten of andere symbolen en tekens in sommige taalopties nemen meer ruimte in beslag, waardoor het aantal tekens dat in één bericht kan worden verzonden, wordt beperkt.

U kunt videoclip mogelijk niet verzenden als deze zijn opgeslagen in de MP4-indeling of groter zijn dan de limiet voor multimediberichten van het draadloze netwerk.

Mail for Exchange

Met Mail for Exchange kunt u zakelijke e-mailberichten ontvangen op uw apparaat. U kunt uw e-mailberichten lezen en beantwoorden, bijlagen bekijken en bewerken, agenda-informatie bekijken, vergaderverzoeken ontvangen en beantwoorden, vergaderingen plannen, en contactinformatie bekijken, toevoegen en bewerken. U kunt Mail for Exchange alleen instellen als het bedrijf Microsoft Exchange Server gebruikt. Daarbij moet de IT-beheerder van

het bedrijf Mail for Exchange voor uw account hebben geactiveerd.

Voordat u Mail for Exchange instelt, moet u controleren of u beschikt over het volgende:

- een zakelijke e-mail-ID;
- uw gebruikersnaam op het bedrijfsnetwerk;
- uw wachtwoord op het bedrijfsnetwerk;
- de domeinnaam van het netwerk (raadpleeg de IT-afdeling van uw bedrijf);
- de servernaam van Mail for Exchange (raadpleeg de IT-afdeling van uw bedrijf).

Afhankelijk van de instellingen van Mail for Exchange op de bedrijfsserver moet u mogelijk nog andere informatie invoeren. Als u niet beschikt over de juiste informatie, moet u contact opnemen met de IT-afdeling van uw bedrijf.

Met Mail for Exchange kan het gebruik van een beveiligingscode verplicht zijn. De beveiligingscode van het apparaat is standaard 12345, maar de IT-beheerder van het bedrijf kan een andere code voor u hebben ingesteld.

Tijdens de installatie van Mail for Exchange kunnen verschillende pop-ups met informatie over uw bedrijf worden getoond. Lees de pop-ups en selecteer **Doorgaan**, **OK**, **Volgende** of **Ja** om door te gaan.

9. Contacten

Selecteer  > **Contacten**.

In Contacten kunt u contactgegevens, zoals telefoonnummers, adressen en e-mailadressen van uw

Zo stelt u Mail for Exchange in:

1. Selecteer in het startscherm de e-mailwizard.
2. Selecteer **E-mail inst. starten**.
3. Lees de informatie en selecteer **Starten**.
4. Selecteer **Ja** om toe te staan dat het apparaat toegang tot het netwerk krijgt.
5. Voer uw e-mailadres in en selecteer **OK**.
6. Voer uw wachtwoord in en selecteer **OK**.
7. Voer uw gebruikersnaam in en selecteer **OK**.
8. Selecteer Mail for Exchange
9. Voer de domeinnaam van het netwerk in en selecteer **OK**.
10. Voer de servernaam van Mail for Exchange in en selecteer **OK**.
11. Selecteer **Ja** om de toepassing Mail for Exchange op het apparaat te installeren.

Na afloop van de installatie kunt u de instellingen veranderen, om uw eigen Mail for Exchange-profiel aan te maken. Afhankelijk van het bedrijf is dit profiel misschien al automatisch aangemaakt.

contacten, opslaan en bijwerken. U kunt ook een persoonlijke beltoon of een miniatuurweergave aan een contactkaart toevoegen. Daarnaast kunt u ook contactgroepen maken via

welke u tekstberichten of e-mail naar meerdere ontvangers tegelijk kunt versturen.

Namen en nummers beheren

Selecteer een contactkaart en druk op **C** om de kaart te verwijderen.

Als u meerdere contactkaarten tegelijk wilt verwijderen, selecteert u **Opties** > **Markeringen aan/uit** om de gewenste contactkaarten te markeren en drukt u op **C** om deze te verwijderen.

Als u contactgegevens wilt verzenden, selecteert u een kaart, **Opties** > **Verzenden** en de gewenste optie.

Als u het spraaklabel wilt beluisteren dat aan het contact is toegewezen, selecteert u een contact en **Opties** > **Spraaklabelgegevens** > **Sprklabel afspele**n.

Namen en nummers opslaan en bewerken

1. Druk op  en selecteer **Contacten** > **Opties** > **Nieuw contact**.
2. Vul de gewenste velden in en selecteer **Gereed**.

Als u contactkaarten wilt bewerken, bladert u naar een contact en selecteert u **Opties** > **Bewerken**. U kunt een bepaald contact ook zoeken door de eerste letters van de naam in het zoekveld in te voeren.

Als u een afbeelding aan een contactkaart wilt toevoegen, opent u de contactkaart en selecteert u **Opties** > **Afbeelding toevoegen**. De afbeelding wordt weergegeven wanneer het contact u belt.

Beltonen, afbeeldingen en oproeptekst voor contacten

U kunt een beltoon voor een contact of groep opgeven en een afbeelding en een beltekst voor een contact. Wanneer het contact u belt, wordt de geselecteerde beltoon afgespeeld en wordt de beltekst of de afbeelding getoond (mits het telefoonnummer van de beller met de oproep wordt meegestuurd en het door uw apparaat wordt herkend).

Als u een beltoon voor een contact of een contactgroep wilt definiëren, selecteert u het contact of de contactgroep, **Opties** > **Beltoon** en een beltoon.

Selecteer een contact en **Opties** > **Tekst voor oproep tvgn** als u een oproeptekst voor het contact wilt definiëren. Voer de oproeptekst in en selecteer **OK**.

Als u een afbeelding wilt toevoegen voor een contact dat in het apparaatgeheugen is opgeslagen, selecteert u het betreffende contact, **Opties** > **Afbeelding toevoegen** en een afbeelding uit Galerij.

Selecteer **Standaard beltoon** in de lijst met beltonen als u de beltoon wilt verwijderen.

Als u de afbeelding van een contact wilt weergeven, wijzigen of verwijderen, selecteert u het contact, **Opties** > **Afbeelding** en de gewenste optie.

Contacten kopiëren

Wanneer u de lijst met contacten voor het eerst opent, wordt u gevraagd of u namen en nummers van de SIM-kaart naar het apparaat wilt kopiëren.

Selecteer **OK** om het kopiëren te starten.

Selecteer **Annuleren** als u de contacten van de SIM-kaart niet naar het apparaat wilt kopiëren. U wordt gevraagd of u de contacten van de SIM-kaart in de lijst met contacten wilt

10. Galerij

Selecteer  > **Galerij**.

Gebruik Galerij om toegang te krijgen tot verschillende mediatypen, bijvoorbeeld afbeeldingen en video's, muziek, geluidsclips, koppelingen naar streaming media en presentaties. Alle afbeeldingen en video's, en muziek en geluidsclips die u hebt bekeken of beluisterd, worden automatisch opgeslagen in de Galerij. Geluidsclips en muziek worden afgespeeld in de Muziekspeler, koppelingen naar streaming media in het Videocentrum. Afbeeldingen worden bekeken en video's worden afgespeeld met de toepassing Foto's.

Informatie over Foto's

Selecteer  > **Galerij** > **Afbld. en video's** en maak een keuze uit de volgende opties:

- **Vastgelegd** — Alle afbeeldingen en video's bekijken die u hebt gemaakt.
- **Maanden** — Afbeeldingen en video's bekijken die zijn ingedeeld op de maand waarin ze zijn gemaakt.
- **Albums** — De standaardalbums en de door u gemaakte albums bekijken.
- **Labels** — De labels bekijken die u voor elk item hebt gemaakt.

weergeven. Selecteer **OK** om de contacten weer te geven. De lijst met contacten wordt geopend en de namen die op uw SIM-kaart zijn opgeslagen worden aangeduid met .

- **Downloads** — Items en video's bekijken die u hebt gedownload van internet of hebt ontvangen als een multimedia- of e-mailbericht.
- **Alle** — Alle items bekijken.
- **Online delen** — Uw afbeeldingen of video's op internet zetten.

Bestanden die zijn opgeslagen op de compatibele geheugenkaart (indien geplaatst), worden aangegeven met .

Selecteer een bestand, selecteer **Opties** > **Verplaatsen en kopiëren** en selecteer vervolgens de gewenste optie om bestanden naar een andere geheugenlocatie te kopiëren of te verplaatsen.

Over Video & TV-suite

Met Video & TV-suite (netwerkdienst) kunt u videoclips via de ether downloaden en streamen vanaf compatibele videodiensten. U kunt ook videoclips vanaf een compatibele pc naar het apparaat overbrengen en de clips in Video & TV-suite bekijken.

Het gebruik van gegevenstoegangspunten om videoclips te downloaden kan de overdracht van grote hoeveelheden gegevens over het netwerk van de serviceprovider met zich

meebrengen. Neem contact op met uw serviceprovider voor meer informatie over de kosten van gegevensoverdracht.

Het is mogelijk dat bepaalde diensten in het apparaat zijn voorgeprogrammeerd. Serviceproviders kunnen gratis

inhoud verstrekken of een vergoeding daarvoor in rekening brengen. Controleer de prijsinformatie via de dienst of de serviceprovider.

11. Camera

Een foto maken

Selecteer  > **Camera**. Het scherm draait automatisch naar de liggende modus.

Als u een foto wilt maken, gebruikt u het scherm als zoeker en drukt u op de opnametoets. Het apparaat slaat de foto op in Galerij.

Gebruik de volumetoetsen om in of uit te zoomen voordat u een foto maakt.

Druk de opnametoets half in als u scherp wilt stellen op het onderwerp voordat de foto maakt.

De actieve werkbalk bevat snelkoppelingen naar verschillende items en instellingen voordat en nadat u een foto maakt of een videoclip opneemt. Maak een keuze uit de volgende opties:

 Hiermee schakelt u tussen video- en fotomodus.

 Hiermee selecteert u de scène.

 Hiermee activeert u de panoramamodus.

 Hiermee schakelt u het videolicht in (alleen in de videomodus).

 Hiermee selecteert u de flitsermodus (alleen foto's).

 Hiermee activeert u de zelftimer (alleen foto's).

 Hiermee activeert u de reeksmodus (alleen foto's).

 Hiermee selecteert u een kleureffect.

 Hiermee past u de witbalans aan.

 Naar Foto's.

De beschikbare opties variëren afhankelijk van de huidige opnamemodus en weergave. Wanneer u de camera sluit, worden de standaardinstellingen weer actief.

Selecteer **Opties** > **Werkbalk aanpassen** om de werkbalk van de camera aan te passen.

Druk op de bladertoets als u de werkbalk wilt weergeven wanneer deze verborgen is.

Panoramamodus

Selecteer panoramamodus  in de werkbalk.

Druk op de opnametoets als u een panoramafoto wilt maken.

Draai de camera langzaam naar links of rechts om de panoramafoto te maken. U ziet dan een voorbeeld van het panorama en de camera maakt de foto terwijl u draait. De

groene pijl geeft aan dat u langzaam kunt blijven draaien. Het rode pauzesymbool geeft aan dat u moet stoppen met draaien totdat de groene pijl weer verschijnt. U kunt zien wanneer het volgende beeldje wordt vastgelegd: wanneer de rode rechthoek naar het midden van het voorbeeldgebied beweegt.

Druk op de opnametoets of selecteer **Stoppen** om de opname te voltooien. De panoramaopname wordt automatisch gestopt als de maximale beeldbreedte wordt bereikt.

Video's opnemen

1. Als de camera in de afbeeldingsmodus staat, selecteert u de videomodus op de werkbalk.

12. Internet

Webbrowser

Met de webbrowser kunt u HTML-webpagina's (HyperText Markup Language) op internet weergeven zoals deze oorspronkelijk zijn ontworpen. U kunt ook bladeren door webpagina's die specifiek zijn ontworpen voor mobiele apparaten en XHTML (eXtensible HyperText Markup Language) of WML (Wireless Markup Language) gebruiken.

Als u wilt browsen op het web, moet op uw apparaat een internettoegangspunt zijn geconfigureerd.

Op internet surfen

Selecteer  > **Internet** > **Web**.



Sneltoets: Als u de browser wilt starten, houdt u de **0** ingedrukt in het startscherm.

2. Druk op de vastlegtoets om de opname te starten.
3. U kunt de opname op elk gewenst moment onderbreken door **Pauze** te selecteren. Selecteer **Doorgaan** om de opname te hervatten.
4. Als u de opname wilt beëindigen, selecteert u **Stoppen**. De videoclip wordt automatisch opgeslagen in de Galerij. De maximumduur van de videoclip is afhankelijk van het beschikbare geheugen.



Belangrijk: Maak alleen gebruik van diensten die u vertrouwt en die adequate beveiliging en bescherming bieden tegen schadelijke software.



Belangrijk: Installeer en gebruik alleen toepassingen en andere software van betrouwbare bronnen, zoals toepassingen die Symbian Signed zijn of die de Java Verified-test hebben doorstaan.

De webbrowser start met een homepage of de bookmarklijst. Selecteer **Opties** > **Instellingen** > **Algemeen** > **Homepage** om de startpagina van de browser te wijzigen.

Ga naar een webpagina door in de weergave Bookmarks een bookmark te selecteren of het adres in te voeren in het veld (🌐) en op de bladertoets te drukken.

Sommige webpagina's kunnen materiaal bevatten, bijvoorbeeld afbeeldingen en geluiden, die alleen kunnen worden bekeken als uw apparaat over veel geheugen beschikt. Als er geen geheugen meer beschikbaar is tijdens het laden van een dergelijke webpagina, worden de afbeeldingen op de pagina niet weergegeven.

Als u webpagina's zonder afbeeldingen wilt bekijken om geheugenruimte te sparen, selecteert u **Opties > Instellingen > Pagina > Inhoud laden > Alleen tekst**.

Selecteer **Opties > Ga naar webadres** als u een nieuw te bezoeken webadres wilt invoeren.



Tip: Druk tijdens het bladeren op **1** en selecteer een bookmark als u een webpagina wilt bezoeken die als bookmark is opgeslagen in de weergave Bookmarks.

Selecteer **Opties > Navigatieopties > Opnieuw laden** als u de inhoud van de webpagina wilt vernieuwen.

Selecteer **Opties > Opslaan als bookmark** als u de huidige webpagina wilt opslaan als bookmark.

Selecteer **Terug** (beschikbaar als **Geschiedenislijst** is ingesteld in de browserinstellingen en de huidige pagina niet de eerste pagina is die u bezoekt) als u snapshots wilt weergeven van de pagina's die u tijdens de huidige sessie hebt bezocht. Selecteer de gewenste webpagina.

Selecteer **Opties > Instrumenten > Pagina opslaan** als u een webpagina wilt opslaan tijdens het surfen.

U kunt webpagina's opslaan om deze later te lezen als u offline bent. U kunt webpagina's ook groeperen in mappen. Selecteer **Opgeslagen pagina's** in de hoofdweergave van de webbrowsers om de opgeslagen webpagina's te openen.

Selecteer **Opties > Dienstoepies** (indien ondersteund door de webpagina) als u een sublijst met opdrachten of acties voor de huidige webpagina wilt openen.

Selecteer **Opties > Pop-ups blokkeren of Pop-ups toestaan** als u wilt voorkomen of toestaan dat meerdere vensters automatisch worden geopend.

Snelloetsen tijdens het surfen over het internet

- Druk op **1** om uw bookmarks te openen.
- Druk op **2** om trefwoorden te zoeken op de huidige pagina.
- Druk op **3** om terug te keren naar de vorige pagina.
- Druk op **5** om een lijst met alle open vensters weer te geven.
- Druk op **8** om het paginaoverzicht van de huidige pagina weer te geven. Druk nogmaals op **8** als u wilt inzoomen om het gewenste gedeelte van de pagina te zien.
- Druk op **9** om een nieuw webadres in te voeren.
- Druk op **0** om naar de homepage te gaan (indien dit is gedefinieerd in de instellingen).
- Druk op ***** en **#** om in en uit te zoomen op de pagina.



Tip: Druk tweemaal op **🔍** of druk op de end-toets als u wilt terugkeren naar het startscherm terwijl de webbrowsers op de achtergrond is geopend. Keer terug naar de webbrowsers door **🔍** ingedrukt te houden en de webbrowsers te selecteren.

Webfeeds en blogs

Webfeeds zijn XML-bestanden op webpagina's die worden gebruikt om bijvoorbeeld de meest actuele nieuwskoppen of blogs te publiceren. Blogs of weblogs zijn webdagboeken. Webfeeds zijn te vinden op web-, blog- en wikipagina's.

De toepassing Web stelt automatisch vast of een webpagina webfeeds bevat.

Als u zich wilt abonneren op een webfeed, selecteert u een feed en **Opties > Abonneren op webfeeds**.

Als u een webfeed wilt bijwerken, selecteert u een feed en **Opties > Vernieuwen**.

Als u wilt opgeven hoe de webfeeds moeten worden bijgewerkt, selecteert u **Opties > Instellingen > Webfeeds**.

Widgets

Het apparaat ondersteunt widgets. Widgets zijn kleine, te downloaden webtoepassingen die multimedia, nieuwsberichten en andere informatie, zoals weerberichten, op uw apparaat bezorgen. Geïnstalleerde widgets worden als afzonderlijke toepassingen weergegeven in de map Toepassingen.

U kunt widgets van het web downloaden met de toepassing Downloaden.

U kunt widgets ook op een compatibele geheugenkaart installeren (indien beschikbaar).

Het standaardtoegangspunt voor widgets is hetzelfde als in de webbrowsen. Sommige widgets werken informatie

automatisch op uw apparaat bij wanneer ze op de achtergrond actief zijn.

Bij het gebruik van widgets worden mogelijk grote hoeveelheden gegevens via het netwerk van de serviceprovider verzonden. Neem contact op met de serviceprovider voor meer informatie over de kosten voor gegevensoverdracht.

De cache wissen

De opgevraagde gegevens of diensten worden opgeslagen in het cachegeheugen van het apparaat.

Een cache is een geheugenlocatie die wordt gebruikt om gegevens tijdelijk op te slaan. Als u toegang hebt gezocht of gehad tot vertrouwelijke informatie waarvoor u een wachtwoord moet opgeven, kunt u de cache van het apparaat na gebruik beter legen.

Als u de cache wilt leegmaken, selecteert u **Opties > Privacygegevens wissen > Cache**.

De verbinding verbreken

Als u de verbinding wilt sluiten en de browserpagina offline wilt bekijken, selecteert u **Opties > Instrumenten > Verbinding verbreken**.

Als u de verbinding en de browser wilt sluiten, selecteert u **Opties > Afsluiten**.

Als u de browser wilt minimaliseren zonder de verbinding te sluiten, drukt u eenmaal op de beëindigingstoets. Als u de verbinding wilt beëindigen, houdt u de beëindigingstoets ingedrukt.

Als u de informatie wilt verwijderen die de netwerkserver verzamelt over uw bezoeken aan verschillende webpagina's, selecteert u **Opties > Privacygegevens wissen > Cookies**.

Beveiliging van de verbinding

Als het beveiligingspictogram (🔒) tijdens een verbinding wordt weergegeven, is het gegevensverkeer tussen het apparaat en de internetgateway of server gecodeerd.

Het veiligheidspictogram geeft niet aan dat de gegevensoverdracht tussen de gateway en de contentaanbieder (of de locatie waar de aangevraagde bron is opgeslagen) veilig is. De serviceprovider beveiligd de gegevensoverdracht tussen de gateway en de contentaanbieder.

Voor sommige diensten, bijvoorbeeld bankieren, is een beveiligingscertificaat vereist. Er verschijnt een melding als de identiteit van de server niet klopt of het juiste beveiligingscertificaat niet op het apparaat aanwezig is. Neem voor meer informatie contact op met uw serviceprovider.



Belangrijk: Hoewel het gebruik van certificaten de risico's van externe verbindingen en de installatie van software aanzienlijk beperkt, moet u de certificaten wel op de juiste wijze gebruiken om te kunnen profiteren van een verbeterde beveiliging. De aanwezigheid van een certificaat biedt op zichzelf geen enkele bescherming. De beveiliging wordt pas verbeterd als de certificaten correct, authentiek of vertrouwd zijn. Certificaten hebben een beperkte geldigheid. Als wordt aangegeven dat het certificaat is verlopen of dat het nog niet geldig is, terwijl het certificaat geldig zou

moeten zijn, controleert u dan of de huidige datum en tijd van het apparaat goed zijn ingesteld.

Voordat u certificaatinstellingen wijzigt, moet u controleren of de eigenaar van het certificaat kan worden vertrouwd en of het certificaat werkelijk van de opgegeven eigenaar afkomstig is.

Over Contacten op Ovi

Met Contacten op Ovi kunt u contact houden met de mensen die het belangrijkst voor u zijn. Zoek naar contacten en maak nieuwe vrienden in de Ovi-community. Blijf op de hoogte van wat uw vrienden doen: chat met ze, laat ze weten waar u bent en dat u aanwezig bent, en volg eenvoudig waar uw vrienden mee bezig zijn en waar ze zijn. U kunt zelfs chatten met vrienden die Google Talk™ gebruiken. Synchroniseer uw contacten, agenda en andere inhoud tussen uw Nokia-apparaat en Ovi.com. Uw belangrijke gegevens worden opgeslagen en bijgewerkt op uw apparaat en op internet. Met Contacten op Ovi kunt u uw lijst met contacten tot leven wekken en weet u zeker dat uw contactpersonen worden opgeslagen op Ovi.com.

Om de dienst te gebruiken, hebt u een Nokia-account nodig. Maak een account op uw mobiele apparaat of ga naar www.ovi.com op uw pc.

Nokia Muziekwinkel

Selecteer  > **Toepassingen > Muziekwinkel**.

In de Nokia Muziekwinkel (netwerkdienst) kunt u muziek opzoeken, doorbladeren en aanschaffen om te downloaden

naar het apparaat. Om muziek te kunnen aanschaffen, moet u zich eerst voor deze dienst registreren.

Als u de Nokia Muziekwinkel wilt bezoeken, moet u beschikken over een geldig internettoegangspunt op het apparaat.

De Nokia Muziekwinkel is niet in alle landen of regio's beschikbaar.

Instellingen voor Nokia Muziekwinkel

De beschikbaarheid en het uiterlijk van de instellingen voor de Nokia Muziekwinkel kunnen variëren. De instellingen kunnen ook vooraf zijn gedefinieerd, waardoor u deze niet kunt bewerken. Mogelijk wordt u gevraagd het toegangspunt te selecteren dat u moet gebruiken wanneer u een verbinding met de Nokia Muziekwinkel maakt. Selecteer **Standaardtoegangspunt**.

In de Nokia Muziekwinkel kunt u mogelijk instellingen bewerken door **Opties** > **Instellingen** te selecteren.

Informatie over N-Gage

Selecteer  > **Internet** > **Spelletjes**.

Via N-Gage kunt u gratis proefversies van nieuwe games downloaden, en games die u leuk vindt vervolgens aanschaffen. U kunt de games alleen of met vrienden spelen. Via N-Gage kunt u bovendien contact met andere spelers houden en scores en andere prestaties bijhouden en met elkaar vergelijken.

Online delen

Over Online delen

Selecteer  > **Internet** > **Online delen**.

Met Online delen kunt u afbeelding, videoclip en geluidscips op uw apparaat posten naar compatibele diensten voor online delen, zoals albums en blogs. U kunt ook commentaar weergeven en verzenden naar posts in deze diensten en inhoud downloaden naar uw compatibele Nokia-apparaat.

De ondersteunde typen inhoud en de beschikbaarheid van de dienst Online delen kan verschillen.

Abonnementen nemen op diensten

Selecteer  > **Internet** > **Online delen**.

Als u zich wilt abonneren op een dienst voor online delen, gaat u naar de website van de serviceprovider om te controleren of uw Nokia-apparaat compatibel is met de dienst. Maak een account aan volgens de instructies op de website. U ontvangt een gebruikersnaam en een wachtwoord. Deze hebt u nodig het account te activeren op uw apparaat.

1. Als u een dienst wilt activeren, opent u de toepassing Online delen op uw apparaat. Vervolgens selecteert u een dienst en **Opties** > **Activeren**.
2. Laat het apparaat de netwerkverbinding tot stand brengen. Als u wordt verzocht om een internettoegangspunt, selecteert u er een in de lijst.
3. Meld u aan bij uw account volgens de instructies op de website van de serviceprovider.

De Nokia-diensten voor online delen zijn gratis. De serviceprovider kan kosten in rekening brengen voor de overdracht van gegevens over het netwerk. Neem contact op met de serviceprovider of de relevante derde partij voor meer informatie over de beschikbaarheid en de kosten van diensten van derden en de kosten van gegevensoverdracht.

Een post creëren

Selecteer  > **Internet** > **Online delen**.

Als u multimediatekstbestanden wilt posten op een dienst, selecteert u een dienst en **Opties** > **Nieuwe post**. Als de dienst Online delen kanalen biedt om bestanden te posten, selecteert u het gewenste kanaal.

Als u een afbeelding, videoclip of geluidsclip aan de post wilt toevoegen, selecteert u **Opties** > **Invoegen**.

Als u een titel of beschrijving wilt toevoegen aan de post, voert u tekst direct in de velden in, indien beschikbaar.

Als u labels wilt toevoegen aan de post, selecteert u **Labels**.

Als u wilt selecteren of het mogelijk is om het posten van locatiegegevens in het bestand in te schakelen, selecteert u **Locatie**.

Als u het privacyniveau voor een bestand wilt instellen, selecteert u **Privacy**. Als u iedereen wilt toestaan uw bestand te bekijken, selecteert u **Openbaar**. Als u wilt voorkomen dat anderen uw bestanden zien, selecteert u **Privé**. U kunt de instelling **Standaard** definiëren op de website van de serviceprovider.

Als u de post naar de dienst wilt verzenden, selecteert u **Opties** > **Uploaden**.

Nokia Videocentrum



Met Nokia Videocentrum (netwerkdienst) kunt u videoclips via de ether downloaden en streamen vanaf compatibele videodiensten met behulp van packet-gegevens. U kunt videoclips vanaf een compatibele pc naar het apparaat overbrengen en deze in Videocentrum bekijken.

Het gebruik van gegevenstoegangspunten om video's te downloaden kan de overdracht van grote hoeveelheden gegevens over het netwerk van de serviceprovider met zich meebrengen. Neem contact op met uw serviceprovider voor meer informatie over de kosten van gegevensoverdracht.

Het is mogelijk dat bepaalde diensten in het apparaat zijn voorgeprogrammeerd.

Serviceproviders kunnen gratis inhoud verstrekken of een vergoeding daarvoor in rekening brengen. Controleer de prijsinformatie via de dienst of de serviceprovider.

Videoclips weergeven en downloaden Verbinding maken met videodiensten

1. Selecteer  > **Internet** > **Videocentr**.
2. Als u verbinding wilt maken met een dienst om videodiensten te installeren, selecteert u **Nieuwe diensten toev.** en de gewenste videodienst in de dienstcatalogus.

Een videoclip weergeven

Als u door de inhoud van de geïnstalleerde videodiensten wilt bladeren, selecteert u **Videofeeds**.

De inhoud van sommige videodiensten wordt verdeeld in categorieën. Als u door videoclips wilt bladeren, selecteert u een categorie. Als u een videoclip wilt zoeken in de dienst, selecteert u **Video zoeken**. De zoekfunctie is mogelijk niet voor alle diensten beschikbaar.

Selecteer **Opties** > **Videodetails** als u informatie over de geselecteerde videoclip wilt weergeven.

Sommige videoclips kunnen via de ether worden gestreamd, terwijl andere eerst naar uw apparaat moeten worden gedownload. Selecteer **Opties** > **Downloaden** om een videoclip te downloaden. Downloads worden op de achtergrond voortgezet als u de toepassing afsluit. De gedownloade videoclips worden opgeslagen in Mijn video's. Selecteer **Opties** > **Afspelen** om een videoclip te streamen of een gedownloade clip te bekijken. Wanneer de clip wordt afgespeeld, kunt u de speler bedienen met de bladertoets en selectietoetsen. Gebruik de volumetoets als u het volume wilt regelen.



Waarschuwing: Luister naar muziek op een gematigd geluidsvolume. Voortdurende blootstelling aan een hoog geluidsvolume kan uw gehoor beschadigen.

Downloads plannen

Het instellen van de toepassing om automatisch videoclips te downloaden, kan de overdracht van grote hoeveelheden gegevens via het netwerk van uw serviceprovider met zich meebrengen. Neem contact op met de serviceprovider voor

meer informatie over de kosten voor gegevensoverdracht. Selecteer een categorie en selecteer **Opties** > **Downloads plannen** om een automatische download voor videoclips te plannen. Nieuwe videoclips worden door Videocentrum automatisch dagelijks op het door u ingestelde tijdstip gedownload.

Selecteer **Handm. downloaden** als downloadmethode als u de geplande downloads voor een categorie wilt annuleren.

Nokia Podcasting

Met de toepassing Nokia Podcasting (netwerkdienst) kunt u via de ether podcasts zoeken, abonnementen op podcasts nemen en podcasts downloaden en met het apparaat audio- en videopodcasts afspelen, beheren en met anderen delen.

Podcast-instellingen

Als u Nokia Podcasting wilt openen, selecteert u  > **Internet** > **Podcasting**.

Geef uw verbindings- en downloadinstellingen op voordat u Nokia Podcasting gebruikt.

Vraag bij uw serviceprovider naar de voorwaarden en kosten voor data-abonnementen voordat u andere verbindingsmethoden gebruikt. Bij een gegevensplan met een vast tarief kunt u bijvoorbeeld grote hoeveelheden gegevens overbrengen tegen één maandelijks bedrag.

Verbindingsinstellingen

Selecteer **Opties** > **Instellingen** > **Verbinding** om de verbindinginstellingen te bewerken, en maak uw keuze uit de volgende opties:

- **Standaardtoeg. punt** — Selecteer het toegangspunt om uw internetverbinding te definiëren.
- **URL van zoekservice** — Definieer de URL van de dienst voor het zoeken naar podcasts die u in zoekopdrachten wilt gebruiken.

Downloadinstellingen

Selecteer **Opties > Instellingen > Downloaden** om de downloadinstellingen te bewerken, en maak uw keuze uit de volgende opties:

- **Opslaan in** — Definieer de locatie waar u de podcasts wilt opslaan.
- **Update-interval** — Geef aan hoe vaak er een update van de podcasts moet worden uitgevoerd.
- **Datum volgende update** — Geef de datum van de volgende automatische update op.
- **Tijd volgende update** — Hiermee geeft u het tijdstip van de volgende automatische update op.

Automatische updates vinden alleen plaats als een specifiek standaardtoegangspunt is geselecteerd en Nokia Podcasting wordt uitgevoerd. Als Nokia Podcasting niet wordt uitgevoerd, worden de automatische updates niet geactiveerd.

- **Downloadlimiet (%)** — Hiermee geeft u aan welk percentage van het geheugen voor gedownloade podcasts wordt gereserveerd.
- **Als limiet is bereikt** — Geef aan wat u wilt doen als de downloads de downloadlimiet overschrijden.

Het instellen van de toepassing om automatische podcasts binnen te halen, kan de overdracht van grote hoeveelheden gegevens via het netwerk van uw serviceprovider met zich

meebrengen. Neem contact op met uw serviceprovider voor meer informatie over de kosten van gegevensoverdracht.

Selecteer **Opties > Standaardinstellingen** in de weergave Instellingen als u de standaardinstellingen wilt herstellen.

Downloaden

Nadat u zich op een podcast hebt geabonneerd, kunt u vanuit de mappen, door te zoeken of door een URL in te voeren, in **Podcasts** episodes beheren, downloaden en afspelen.

Selecteer **Podcasting > Podcasts** om de podcasts te bekijken waarop u zich hebt geabonneerd.

Selecteer het podcastbestand om de titels van afzonderlijke episodes te bekijken (een episode is een specifiek mediabestand van een podcast).

Selecteer de episodetitel om te beginnen met downloaden. Selecteer **Downloaden** om geselecteerde of gemarkeerde episodes te downloaden of verder te gaan met het downloaden van deze episodes. U kunt verschillende episodes tegelijk downloaden.

Als u een deel van een podcast wilt afspelen tijdens het downloaden of na deze gedeeltelijk te hebben gedownload, selecteert u de podcast en vervolgens **Opties > Voorbeeld afspelen**.

Volledig gedownloade podcasts zijn te vinden in de map **Podcasts** maar worden pas weergegeven nadat u de bibliotheek hebt vernieuwd.

Mobiel zoeken

Druk op  en selecteer **Zoekopdracht**.

U kunt Mobile Search gebruiken om internet en de inhoud van uw apparaat te doorzoeken, zoals agenda-items, e-mail en andere berichten.

13. Persoonlijk

Thema's

Weergavevolgorde wijzigen



Selecteer  > **Instellingen** > **Thema's**.

Als u het thema dat in alle toepassingen wordt gebruikt wilt wijzigen, selecteert u **Algemeen**.

Als u het thema dat in het hoofdmenu wordt gebruikt wilt wijzigen, selecteert u **Menuweerg.**

Als u het thema dat in een specifieke toepassing wordt gebruikt wilt wijzigen, selecteert u de map voor de desbetreffende toepassing.

Als u de achtergrondafbeelding van het startscherm wilt wijzigen, selecteert u **Achtergrond**.

Als u een animatie voor de screensaver wilt selecteren, kiest u **Spaarstand**.

U kunt thema-effect in- of uitschakelen door **Algemeen** > **Opties** > **Thema-effecten** te selecteren.

Een thema downloaden

Selecteer  > **Instellingen** > **Thema's**.

Selecteer **Algemeen** > **Thema's downlo** > **Opties** > **Ga naar webadres** om een thema te downloaden. Voer het webadres in waar u een thema van wilt downloaden. Na het

Om op internet te zoeken (netwerkdienst) of om de inhoud van uw apparaat te doorzoeken, voert u een zoekterm in het internetzoekveld of het inhoudzoekveld in.

downloaden van het thema kunt u een voorbeeld bekijken of het thema activeren.

Selecteer **Opties** > **Bekijken** om een voorbeeld van het thema te bekijken.

Selecteer **Opties** > **Instellen** om een thema te activeren.

Profielen

Selecteer  > **Instellingen** > **Profielen**.

U kunt voor verschillende gebeurtenissen, omgevingen of groepen bellers beltonen, waarschuwingssignalen en andere signalen instellen. Het actieve profiel wordt boven aan het startscherm weergegeven. Als het actieve profiel echter Algemeen is, wordt alleen de huidige datum weergegeven.

Als u een nieuw profiel wilt maken, selecteert u **Opties** > **Nieuw maken** en definieert u de instellingen.

Als u een profiel wilt aanpassen, selecteert u het desbetreffende profiel en kiest u **Opties** > **Aanpassen**.

Als u een profiel wilt wijzigen, selecteert u het desbetreffende profiel en kiest u **Opties** > **Activeren**. Wanneer het Offline profiel is geactiveerd, kunt u het apparaat niet per ongeluk inschakelen. Ook kunt u dan niet ongewild berichten verzenden of ontvangen of gebruikmaken van Bluetooth-connectiviteit, GPS of de FM-radio. Bovendien wordt bij het

selecteren van het profiel een eventuele actieve internetverbinding verbroken. Het Offline-profiel verhindert u niet om op een later tijdstip een of Bluetooth-verbinding tot stand te brengen, en ook niet om GPS of de FM-radio in te schakelen. Houd u daarom aan de veiligheidsvoorschriften wanneer u deze functies gebruikt.

Als u het profiel zo wilt instellen dat het tot een bepaalde tijd binnen de volgende 24 uur actief is, selecteert u **Opties** > **Tijdelijk** en stelt u de tijd in. Wanneer de ingestelde tijd vervolgens is verstreken, wordt het profiel opnieuw ingesteld op het vorige actieve profiel zonder tijdsinstelling. Als u een profiel met tijdsinstelling hebt ingesteld, wordt  weergegeven op het startscherm. Het profiel Offline kan niet worden geprogrammeerd.

Als u een profiel dat u hebt gemaakt wilt verwijderen, selecteert u **Opties** > **Profiel verwijderen**. De vooraf gedefinieerde profielen kunt u niet verwijderen.

14. Tijdbeheer

Wekker

Selecteer  > **Instellingen** > **Klok**.

Als u actieve en inactieve alarmsignalen wilt bekijken, opent u het tabblad Alarm. Selecteer **Opties** > **Nieuw alarm** als u een nieuw alarm signaal wilt instellen. Definieer desgewenst de herhaling. Als een alarm is ingesteld, wordt  weergegeven.

Selecteer **Stoppen** als u het geluid van het alarm signaal wilt uitschakelen. Selecteer **Snooze** om het alarm signaal gedurende een bepaalde periode te stoppen. Als het

Sensorinstellingen

Draai de telefoon om oproepen te dempen en alarmen op snooze te zetten.

Selecteer  > **Instellingen** > **Instellingen en Algemeen** > **Sensorinstell.**

Maak een keuze uit de volgende opties:

- **Sensoren** — Activeer de sensors.
- **Draaibediening** — Draai het apparaat om oproepen te dempen en alarmen op snooze te zetten.

apparaat is uitgeschakeld wanneer het alarm moet afgaan, wordt het apparaat automatisch ingeschakeld en wordt het alarm signaal weergegeven.



Tip: Als u wilt opgeven na hoeveel tijd het alarm signaal opnieuw moet klinken wanneer u het alarm signaal op sluimeren instelt, selecteert u **Opties** > **Instellingen** > **Snoozetijd alarm**.

Selecteer **Opties** > **Alarm verwijderen** als u een alarm signaal wilt annuleren.

Selecteer **Opties** > **Instellingen** als u de instellingen voor tijd, datum en kloktype wilt wijzigen.

Klokinstellingen

Selecteer **Opties** > **Instellingen**.

Als u de datum of tijd wilt wijzigen, selecteert u **Tijd** of **Datum**.

Als u de klok op het startscherm wilt wijzigen, selecteert u **Type klok** > **Analoog** of **Digitaal**.

15. Kantoortoepassingen

PDF-lezer

Selecteer  > **Toepassngn** > **Organiser** > **Adobe PDF**.

Met PDF Reader kunt u PDF-documenten lezen op het scherm van het apparaat, naar tekst zoeken in de documenten, instellingen zoals het zoomniveau en de paginaweergaven wijzigen, en PDF-bestanden via e-mail verzenden.

Woordenboek

Selecteer  > **Toepassngn** > **Organiser** > **Woordenbk**.

Voer in het zoekveld tekst in om woorden vanuit een taal te vertalen naar een andere taal. Terwijl u tekst invoert worden voorstellen gedaan voor te vertalen woorden. Als u een woord wilt vertalen, selecteert u het uit de lijst.

Selecteer **Opties** en maak een keuze uit de volgende opties:

Als u wilt instellen dat de tijd en tijdzonegegevens op uw apparaat worden aangepast door het mobiele telefoonnetwerk (netwerkdienst), selecteert u **Automat. tijdaanpassing** > **Aan**.

Als u het alarmsignaal wilt wijzigen, selecteert u **Alarmtoon klok**.

- **Luisteren** — Hiermee luistert u naar het geselecteerde woord.
- **Geschiedenis** — Hiermee zoekt u naar eerder vertaalde woorden uit de huidige sessie.
- **Talen** — Hiermee wijzigt u de bron- of doeltaal.
- **Talen** — Hiermee downloadt u talen van internet of verwijdert u een taal uit het woordenboek. Het Engels kan niet uit het woordenboek worden verwijderd. Naast het Engels kunnen twee extra talen worden geïnstalleerd.
- **Spraak** — Hiermee bewerkt u de instellingen voor de spraakfunctie. U kunt de snelheid en het volume van de stem aanpassen.

Over Quickoffice

Selecteer  > **Toepassngn** > **Organiser** > **Quickoffice**.

Quickoffice bestaat uit Quickword voor het weergeven van Microsoft Word-documenten, Quicksheet voor het weergeven van Microsoft Excel-werkbladen, Quickpoint voor

Microsoft PowerPoint-presentaties en Quickmanager voor inkoopsoftware. U kunt documenten in Microsoft Office 2000, XP en 2003 (bestandsindelingen DOC, XLS en PPT) bekijken met Quickoffice. Als u over de editorversie van Quickoffice beschikt, kunt u ook bestanden bewerken.

Niet alle bestandsindelingen en functies worden ondersteund.

Omrekenen

Met Omrekenen kunt u maateenheden omrekenen van de ene eenheid naar de andere.

De functie Omrekenen heeft een beperkte nauwkeurigheid waardoor afrondingsfouten kunnen voorkomen.

Valuta omrekenen

Selecteer  > **Toepassngn** > **Organiser** > **Omrekenen**.

Selecteer **Type** > **Valuta**. Voordat u valuta's kunt omrekenen, moet u een basisvaluta kiezen en wisselkoersen toevoegen. De standaardbasisvaluta is Home. De koers van de basisvaluta is altijd 1.

1. Selecteer **Opties** > **Wisselkoersen**.
2. De standaardnaam voor de valuta-items is Foreign. Selecteer **Opties** > **Naam valuta wijzig**, als u de naam van een valuta wilt wijzigen.
3. Voeg de wisselkoersen voor de valuta's toe en selecteer **Gereed**.
4. Selecteer in het andere veld Eenheid de valuta waarnaar u wilt omrekenen.

5. In het eerste veld Eenheid, voert u de waarde in die u wilt omrekenen. De omgerekende valuta komt dan automatisch in het andere veld Eenheid te staan.

Als u de basisvaluta wilt wijzigen, selecteert u **Opties** > **Wisselkoersen**, een valuta en **Opties** > **Basisvaluta**.

Wanneer u de basisvaluta wijzigt, moet u de nieuwe wisselkoersen invoeren, aangezien alle eerder ingestelde koersen op nul worden teruggezet.

Maateenheden omrekenen

Selecteer  > **Toepassngn** > **Organiser** > **Omrekenen**.

1. Selecteer in het veld Type de maateenheid die u wilt gebruiken.
2. Selecteer in het eerste veld Eenheid de maateenheid die u wilt omrekenen.
3. Selecteer in het andere veld Eenheid de maateenheid waarnaar u wilt omrekenen.
4. In het eerste veld Eenheid, voert u de waarde in die u wilt omrekenen.
De omgerekende waarde komt dan automatisch in het andere veld Eenheid te staan.

Rekenmachine

Selecteer  > **Toepassngn** > **Organiser** > **Rekenmach..**

Deze rekenmachine heeft een beperkte nauwkeurigheid en is ontworpen voor eenvoudige berekeningen.

Als u een berekening wilt maken, voert u het eerste getal van de berekening in. Selecteer een functie in de functielijst, bijvoorbeeld optellen of aftrekken. Voer het tweede getal van de berekening in en selecteer =. De berekeningen worden uitgevoerd in de ingevoerde volgorde. De uitkomst van de berekening blijft in het bewerkingsveld staan en kan worden gebruikt als eerste getal voor een nieuwe berekening.

Het apparaat slaat de uitkomst van de laatste berekening in het geheugen op. Als u de rekenmachine afsluit of het apparaat uitschakelt, wordt het geheugen niet gewist. Als u na het openen van de rekenmachine de laatst opgeslagen uitkomst wilt ophalen, selecteert u **Opties > Laatste resultaat**.

Als u de uitkomst van een berekening wilt opslaan, selecteert u **Opties > Geheugen > Opslaan**.

Selecteer **Opties > Geheugen > Oproepen** om de uitkomst van een berekening uit het geheugen op te halen en in een nieuwe berekening te gebruiken.

Actieve notities

Met Actieve notities kunt u notities maken die afbeeldingen en geluids- of videoclips bevatten. U kunt een notitie ook aan een contact koppelen. De notitie wordt dan weergegeven tijdens een gesprek met het contact.

Notities maken en bewerken

Selecteer  > **Toepassngn > Organiser > Act. notities**.

Om een notitie te maken, begint u met schrijven.

Als u een notitie wilt bewerken, selecteert u de notitie en **Opties > Bewerkingsopties**.

U kunt vet, cursief of onderstreping toevoegen aan uw tekst of de letterkleur wijzigen door # ingedrukt te houden terwijl u naar de tekst bladert om deze te selecteren. Selecteer vervolgens **Opties > Tekst**.

Selecteer **Opties** en maak een keuze uit de volgende opties:

- **Object invoegen** — Afbeeldingen, geluids- of videoclips, visitekaartjes, bookmarks op het web en bestanden invoegen.
- **Nieuw invoegen** — Nieuwe items toevoegen aan de notitie. U kunt geluids- en videoclips opnemen en afbeeldingen vastleggen.
- **Verzenden** — De notitie verzenden.
- **Notitie kopp. aan opr.** — Selecteer **Contacten toevoegen** om een notitie aan een contact te koppelen. De notitie wordt weergegeven wanneer u een oproep plaatst of een oproep ontvangt van het contact.

Instellingen voor Actieve notities

Selecteer  > **Toepassngn > Organiser > Act. notities** en **Opties > Instellingen**.

Als u wilt opgeven waar u notities wilt opslaan, selecteert u **Gebruikt geheugen** en kiest u het gewenste geheugen.

Als u de lay-out van actieve notities wilt wijzigen of de notities wilt bekijken in de vorm van een lijst, selecteert u **Weergave wijzigen > Raster of Lijst**.

Als u een notitie op de achtergrond wilt weergeven tijdens het plaatsen of ontvangen van telefoonoproepen, selecteert u **Notitie wrg. bij gesprek > Ja**.



Tip: Als u tijdelijk geen notities wilt weergeven tijdens telefoonoproepen, selecteert u **Notitie wrg. bij gesprek** > **Nee**. U hoeft dan niet de koppelingen tussen notities en contactkaarten te verwijderen.

Notities

Notities maken

Selecteer  > **Toepassngn** > **Organiser** > **Notities**. Start met het invoeren van de tekst om een notitie te schrijven. De notitie-editor wordt automatisch geopend.

U kunt platte-tekstbestanden (.txt-bestandsindeling) opslaan die u in Notities ontvangt.

Notities beheren

Selecteer  > **Toepassngn** > **Organiser** > **Notities**.

Selecteer **Opties** en maak een keuze uit de volgende opties:

- **Openen** — De notitie openen.
- **Verzenden** — De notitie naar andere compatibele apparaten sturen.

16. Instellingen

Toepassingsinstellingen

Selecteer  > **Instellingen** > **Instellingen en Toepassingen**.

Selecteer een toepassing in de lijst om daarvan de instellingen aan te passen.

- **Verwijderen** — Een notitie verwijderen. U kunt ook meerdere notities tegelijk verwijderen. Als u de notities die u wilt verwijderen wilt markeren, selecteert u **Opties** > **Markeringen aan/uit** en verwijdert u de notities.
- **Synchronisatie** — De notities synchroniseren met compatibele toepassingen of een compatibel apparaat, of de synchronisatie-instellingen opgeven.

Zipbeheer

Selecteer  > **Toepassngn** > **Organiser** > **Zip**.

Met Zip manager kunt u nieuwe archiefbestanden maken voor het opslaan van gecomprimeerde bestanden in ZIP-indeling; afzonderlijke of meerdere gecomprimeerde bestanden of mappen toevoegen aan een archief; het archiefwachtwoord voor beveiligde archieven instellen, wissen of wijzigen; en instellingen wijzigen, zoals compressieniveau en codering van bestandsnamen.

U kunt de archiefbestanden opslaan in het apparaatgeheugen of op een geheugenkaart.

Apparaat- en SIM-kaartbeveiliging

Selecteer  > **Instellingen** > **Instellingen** > **Algemeen** > **Beveiliging**.

Als u de PIN-code wilt wijzigen, selecteert u **Telefoon en SIM-kaart** > **PIN-code**. De nieuwe code moet 4 tot 8 tekens lang zijn. De PIN-code beschermt uw SIM-kaart tegen ongeoorloofd gebruik en wordt bij de SIM-kaart geleverd.

Als u de PIN-code driemaal achter elkaar foutief invoert, wordt de code geblokkeerd. U hebt de PUK-code nodig om deze blokkering op te heffen en de SIM-kaart weer te kunnen gebruiken.

Als u de toetsen automatisch wilt vergrendelen na een bepaalde tijd, selecteert u **Telefoon en SIM-kaart > Per. autom. blokk. ttsnb.**

Als u een time-outperiode wilt instellen waarna het apparaat automatisch wordt geblokkeerd en alleen kan worden gebruikt als de juiste blokkeringscode wordt ingevoerd, selecteert u **Telefoon en SIM-kaart > Per. autom. blokk. telefn.** Voer de duur van de time-outperiode in minuten in of selecteer **Geen** om de automatische blokkering uit te schakelen. Wanneer het apparaat is geblokkeerd, kunt u nog wel binnenkomende oproepen beantwoorden en meestal kunt u nog wel het officiële alarmnummer kiezen dat in uw apparaat is geprogrammeerd.

Als u de PIN-code wilt wijzigen, selecteert u **Telefoon en SIM-kaart > Blokkeringscode.** De standaardblokkeringscode is 12345. Voer de huidige code in en daarna twee keer de nieuwe code. De nieuwe code kan uit 4 tot 255 tekens bestaan. U kunt alfanumerieke tekens (hoofdletters en kleine letters) gebruiken. Het apparaat geeft een melding als de blokkeringscode niet de juiste opmaak heeft.

Algemene instellingen voor accessoires

Selecteer  > **Instellingen > Instellingen en Algemeen > Toebehoren.**

Met de meeste accessoires kunt u het volgende doen:

Definieer welk profiel is geactiveerd als u een accessoire aansluit op het apparaat, selecteer het accessoire en kies vervolgens **Standaardprofiel.**

Selecteer **Automatisch antwoorden > Aan** om het apparaat automatisch na 5 seconden te laten beantwoorden wanneer een accessoire is aangesloten. Als het beltoontype in het geselecteerde profiel is ingesteld op **Eén piep of Stil**, is automatische beantwoording uitgeschakeld.

Als u het apparaat wilt verlichten terwijl het is aangesloten op een accessoire, selecteert u **Verlichting > Aan.**

Spraak

Selecteer  > **Instellingen > Spraak.**

Selecteer **Taal** om de taal voor de berichtlezer in te stellen. Als u extra talen voor uw apparaat wilt downloaden, gaat u naar de website van Nokia of gebruikt u de toepassing Download!.

Selecteer **Stem** om de spreekstem in te stellen. De stem is taalgevoelig.

Selecteer **Snelheid** om de spreesnelheid in te stellen.

Selecteer **Volume** om het volume van de stem in te stellen.

Als u een stem wilt beluisteren, opent u het spraaktabblad, en selecteert u de stem en **Opties > Spraak afspele**n.

De oorspronkelijke instellingen terugzetten

Als u de oorspronkelijke apparaatinstellingen wilt herstellen, selecteert u  > **Instellingen > Instellingen en**

Algemeen > **Fabrieksinstell.**. U hebt de blokkeringscode van het apparaat nodig om dit te kunnen doen. Nadat u de instellingen hebt hersteld, kan het langer duren voordat het

apparaat opnieuw is opgestart. Documenten, contactgegevens, agenda-items en bestanden worden niet beïnvloed.

17. Gegevensbeheer

Toepassingen installeren of verwijderen

Toepassingen installeren

Selecteer  > **Toepassngn** > **Toep.beheer**.

U kunt installatiebestanden kopiëren vanaf een compatibele computer naar het apparaat, downloaden tijdens het browsen downloaden of ontvangen in een multimediam bericht, als e-mailbijlage of via andere verbindingsmethoden, zoals een Bluetooth-verbinding. Met Nokia Application Installer, dat deel uitmaakt van Nokia Ovi Suite, kunt u een toepassing op het apparaat installeren.

De pictogrammen in Toepassingsbeheer geven het volgende aan:

 SIS- of SISX-toepassing

 Java™-toepassing

 widgets

 **Belangrijk:** Installeer en gebruik alleen toepassingen en andere software van betrouwbare bronnen, zoals toepassingen die Symbian Signed zijn of die de Java Verified-test hebben doorstaan.

Denk aan het volgende voordat u de installatie start:

- Selecteer **Opties** > **Gegevens bekijken** om informatie over het type toepassing, het versienummer en de leverancier of producent van de toepassing weer te geven.

Als u de details van het beveiligingscertificaat van de toepassing wilt weergeven, bladert u in Details: naar Certificaten: en selecteert u **Gegevens bekijken**.

- Als u een bestand installeert dat een update of fix voor een bestaande toepassing bevat, kunt u het oorspronkelijke programma alleen herstellen als u beschikt over het oorspronkelijke installatiebestand of een volledige back-up van het verwijderde softwarepakket. Als u de oorspronkelijke toepassing wilt herstellen, verwijdert u de toepassing en installeert u deze opnieuw op basis van het oorspronkelijke installatiebestand of de back-up.

Het JAR-bestand is vereist voor het installeren van Java-toepassingen. Als dit ontbreekt, wordt u mogelijk gevraagd het te downloaden. Als er geen toegangspunt is gedefinieerd voor de toepassing, wordt u gevraagd een toegangspunt te selecteren. Bij het downloaden van het JAR-bestand moet u een gebruikersnaam en wachtwoord invoeren om toegang te krijgen tot de server. Deze gegevens ontvangt u van de leverancier of producent van de toepassing.

Een toepassing of software installeren:

1. Als u naar een installatiebestand wilt zoeken, selecteert u  > **Toepassngn** > **Toep.beheer**. U kunt ook naar installatiebestanden zoeken via Bestandsbeheer of een bericht met een installatiebestand openen in **Berichten** > **Inbox**.
2. Selecteer in Toepassingsbeheer **Opties** > **Installeren**. In andere toepassingen selecteert u het installatiebestand om de installatie te starten.

Tijdens de installatie wordt op het apparaat informatie weergegeven over de voortgang van de installatie. Als u een toepassing installeert zonder een digitale handtekening of certificaat, wordt een waarschuwing weergegeven. Zet de installatie alleen voort als u de herkomst en de inhoud van de toepassing vertrouwt.

U kunt een geïnstalleerde toepassing starten, door de toepassing op te zoeken in het menu en deze vervolgens te selecteren.

Selecteer **Opties** > **Logboek bekijken** als u wilt weten welke softwarepakketten zijn geïnstalleerd of verwijderd en wanneer dit is gebeurd.



Belangrijk: Het apparaat ondersteunt slechts één antivirustoepassing. Het gebruik van meer dan één toepassing met antivirusfunctionaliteit kan een negatieve invloed hebben op de prestaties en werking of ervoor zorgen dat het apparaat het niet meer doet.

Nadat u toepassingen op een compatibele geheugenkaart hebt geïnstalleerd, blijven de installatiebestanden (.sis, .sisx) in het geheugen van het apparaat staan. De bestanden kunnen grote hoeveelheden geheugen in beslag nemen en ervoor zorgen dat u geen andere bestanden meer kunt

opslaan. Als het .SIS-bestand een bijlage bij een bericht is, dient u het bericht uit de lijst met binnengekomen berichten te verwijderen.

Toepassingen en software verwijderen

Selecteer  > **Toepassngn** > **Toep.beheer**.

Ga naar een softwarepakket en selecteer **Opties** > **Verwijderen**. Selecteer **Ja** om uw keuze te bevestigen.

Verwijderde software kan alleen opnieuw worden geïnstalleerd als u beschikt over het oorspronkelijke softwarepakket of een volledige back-up van de verwijderde software. Als u een softwarepakket verwijdert, kan het zijn dat u documenten die u daarmee hebt gemaakt, niet meer kunt openen.

Indien een ander softwarepakket afhankelijk is van het softwarepakket dat u heeft verwijderd, dan is het mogelijk dat het andere softwarepakket niet meer werkt. Raadpleeg de documentatie van het geïnstalleerde softwarepakket voor meer informatie.

Bestandsbeheer

Informatie over Bestandsbeheer

Selecteer  > **Toepassngn** > **Organiser** > **Best.beheer**.

Met Bestandsbeheer kunt u bestanden op de telefoon, de geheugenkaart of een compatibel extern station zoeken, beheren en openen.

Welke opties beschikbaar zijn, is afhankelijk van het type geheugen dat u hebt geselecteerd.

Bestanden zoeken en organiseren

Selecteer  > **Toepassngn** > **Organiser** > **Best.beheer**.

Selecteer **Opties** > **Zoeken** om naar een bestand te zoeken. Voer de bestandsnaam in als zoekterm.

Selecteer **Opties** > **Indelen** om bestanden en mappen te verplaatsen of nieuwe mappen te maken.



Sneltoets: Als u acties wilt toepassen op meerdere items tegelijk, markeert u de items. Als u items wilt markeren of de markering wilt opheffen, drukt u op #.

Back-ups van bestanden op een geheugenkaart opslaan

Selecteer  > **Toepassngn** > **Organiser** > **Best.beheer**.

Als u een back-up van bestanden wilt maken, selecteert u de bestandstypen waarvan u een back-up wilt maken en kiest u vervolgens **Opties** > **Reservekopie**. Zorg ervoor dat de geheugenkaart voldoende vrije ruimte voor de geselecteerde bestanden bevat.

Een geheugenkaart beheren

Selecteer  > **Toepassngn** > **Organiser** > **Best.beheer**.

Deze opties zijn alleen beschikbaar als er een compatibele geheugenkaart in het apparaat is geplaatst.

Selecteer **Opties** en maak een keuze uit de volgende opties:

- **Geheugenkaartoepies** — Hiermee kunt u de naam van een geheugenkaart wijzigen of een geheugenkaart formatteren.
- **Wachtwoord geh.kaart** — Hiermee beveiligt u een geheugenkaart met een wachtwoord.
- **Geh.kaart deblokkeren** — Hiermee deblokkeert u een geheugenkaart.

Apparaatbeheer

Externe configuratie

Selecteer  > **Instellingen** > **Apparaatbeheer**.

Met Apparaatbeheer kunt u instellingen, gegevens en software op uw apparaat extern beheren.

U kunt een verbinding met een server maken om configuratie-instellingen voor uw apparaat te ontvangen. U kunt ook serverprofielen en andere configuratie-instellingen ontvangen van uw serviceproviders of de afdeling informatiebeheer van uw bedrijf. Onder configuratie-instellingen vallen bijvoorbeeld ook instellingen van de verbinding die door andere toepassingen in het apparaat worden gebruikt. De beschikbare opties kunnen verschillen.

De server start meestal de externe configuratieverbinding als de instellingen van het apparaat moeten worden bijgewerkt.

Als u een nieuw serverprofiel wilt maken, selecteert u **Opties** > **Serverprofielen** > **Opties** > **Nieuw serverprofiel**.

Deze instellingen kunt u van uw serviceprovider in een configuratiebericht ontvangen. Zo niet, definieer dan het volgende:

- **Servernaam** — Voer een naam voor de configuratieserver in.
- **Server-ID** — Voer de unieke ID van de configuratieserver in.
- **Serverwachtwoord** — Voer het wachtwoord in waarmee uw apparaat door de server wordt herkend.
- **Toegangspunt** — Selecteer het toegangspunt dat u wilt gebruiken voor de verbinding of maak een nieuw toegangspunt. U kunt ook aangeven dat u wordt gevraagd welk toegangspunt u wilt gebruiken telkens wanneer u verbinding maakt. Deze instelling is alleen beschikbaar als u **Internet** hebt geselecteerd als dragertype.
- **Hostadres** — Voer het webadres van de configuratieserver in.
- **Poort** — Voer het poortnummer van de server in.
- **Gebruikersnaam** en **Wachtwoord** — Voer uw gebruikers-ID en wachtwoord in voor de configuratieserver.
- **Configuratie toestaan** — Selecteer **Ja** om de server een configuratiesessie te laten initiëren.
- **Automatisch accepteren** — Selecteer **Ja** als u niet wilt dat de server een bevestiging vraagt bij het initiëren van een configuratiesessie.
- **Netwerkverificatie** — Geef aan of HTTP-verificatie moet worden gebruikt.
- **Gebruikersnaam netwerk** en **Wachtwoord netwerk** — Voer uw gebruikers-ID en wachtwoord in voor de http-verificatie. Deze instelling is alleen beschikbaar als u **Netwerkverificatie** heeft geselecteerd voor gebruik.

Selecteer **Opties > Configuratie starten** als u verbinding wilt maken met de server om de configuratie-instellingen voor uw apparaat te ontvangen.

Als u het configuratielogboek van het geselecteerde profiel wilt weergeven, selecteert u **Opties > Logboek bekijken**.

Als u de software van het apparaat wilt bijwerken via de lucht, selecteert u **Opties > Controleren op updates**. Door het bijwerken worden uw instellingen niet gewist. Als u het updatepakket op het apparaat hebt ontvangen, volgt u de aanwijzingen op het scherm. Het apparaat wordt opnieuw gestart als de installatie is voltooid. Bij het downloaden van software-updates worden mogelijk grote hoeveelheden gegevens via het netwerk van uw serviceprovider overgedragen. Neem contact op met uw serviceprovider voor meer informatie over de kosten van gegevensoverdracht. Zorg ervoor dat de batterij van het apparaat voldoende capaciteit heeft of dat de lader is aangesloten voordat u begint met bijwerken.



Waarschuwing: Tijdens het installeren van een software-update kunt u het apparaat niet gebruiken, zelfs niet om een alarmnummer te bellen, totdat de installatie voltooid is en het apparaat opnieuw is ingeschakeld. Zorg ervoor dat u een back-up maakt van de gegevens voordat u de installatie van een update aanvaardt.

Apparaatsoftware bijwerken

Software-updates kunnen nieuwe en verbeterde functies bevatten die niet beschikbaar waren toen u uw apparaat aanschafte. De prestaties van het apparaat kunnen ook verbeteren door het bijwerken van de software.

Nokia Software Updater is een pc-toepassing waarmee u de software van uw apparaat kunt bijwerken. Als u dat wilt doen, hebt u een compatibele pc nodig, een

breedbandverbinding met internet en een compatibele USB-gegevenskabel om uw apparaat op de pc aan te sluiten.

Voor meer informatie, release notes voor de laatste softwareversies en voor het downloaden van de toepassing Nokia Software Updater, gaat u naar www.nokia.com/softwareupdate of uw plaatselijke Nokia-website.

Als u de apparaatsoftware wilt bijwerken, gaat u als volgt te werk:

1. Download en installeer de toepassing Nokia Software Updater op uw pc.
2. Sluit uw apparaat aan op de pc met behulp van een USB-gegevenskabel en start de toepassing Nokia Software Updater. De toepassing Nokia Software Updater helpt u bij het maken van een back-up van uw bestanden, het

bijwerken van de software en het terugzetten van uw bestanden.

Informatie over licenties

Selecteer  > **Toepassing** > **Licenties**.

Bepaalde mediabestanden, zoals afbeeldingen, muziek of videoclips, zijn beveiligd met digitale gebruiksrechten. Met de licenties voor dergelijke bestanden kan het gebruik van de bestanden worden beperkt. Bij sommige licenties mag u bijvoorbeeld slechts een beperkt aantal keren naar een muzieknummer luisteren. Tijdens een afspeelsessie mag u het nummer terug- of vooruitspoelen of het nummer onderbreken, maar als u het stopt, hebt u één afspeelmogelijkheid gebruikt.

18. Connectiviteit

Inhoud overbrengen vanaf een ander apparaat

Selecteer  > **Instellingen** > **Connect.** > **Overdracht**.

Met de toepassing Overdracht kunt u inhoud, zoals contacten, van het ene naar het andere compatibele Nokia-apparaat overbrengen.

Welk type inhoud kan worden overgedragen, hangt af van het model van het apparaat waaruit u de inhoud wilt overbrengen. Als het andere apparaat synchronisatie ondersteunt, kunt u de gegevens tussen het andere apparaat en uw apparaat ook synchroniseren. Als het andere apparaat niet compatibel is, wordt een bericht weergegeven.

Als het andere apparaat alleen met een SIM-kaart kan worden ingeschakeld, kunt u uw SIM-kaart plaatsen. Wanneer uw apparaat wordt ingeschakeld zonder SIM-kaart, wordt automatisch het profiel Offline geactiveerd.

Inhoud overbrengen

Ga als volgt te werk om voor het eerst gegevens uit het andere apparaat naar dit apparaat over te brengen:

1. Selecteer het verbindingstype dat u wilt gebruiken om de gegevens over te brengen. Beide apparaten moeten het geselecteerde verbindingstype ondersteunen.
2. Selecteer het apparaat waaruit u inhoud wilt overbrengen. U wordt gevraagd een code in te voeren op uw apparaat. Voer een code in (1-16 cijfers) en selecteer

OK. Voer dezelfde code ook in op het andere apparaat en selecteer **OK**. De apparaten zijn nu gekoppeld.

Bij bepaalde modellen wordt de toepassing Wisselen als een bericht verzonden naar het andere apparaat. Open het bericht om de toepassing Overdracht op het andere apparaat te installeren en volg de instructies.

3. Selecteer vanaf uw apparaat de inhoud die u vanaf het andere apparaat wilt overbrengen.

De inhoud wordt vanuit het geheugen van het andere apparaat overgebracht naar de corresponderende locatie in het apparaat.

De tijd die het overbrengen in beslag neemt, is afhankelijk van de hoeveelheid gegevens die moet worden overgebracht. U kunt de overdracht annuleren en later voortzetten.

De synchronisatie vindt plaats in twee richtingen en de gegevens op beide apparaten zijn gelijk. Als een item in één apparaat wordt verwijderd, wordt het in beide apparaten verwijderd. U kunt verwijderde items niet herstellen via synchronisatie.

U kunt het logbestand van de laatste overdracht bekijken door een snelkoppeling in de hoofdweergave te selecteren en **Opties > Logboek bekijken** te kiezen.

Pc-verbindingen

U kunt uw mobiele apparaat gebruiken met een keur aan compatibele toepassingen voor pc-verbindingen en gegevenscommunicatie. Zo kunt u met Nokia Ovi Suite bestanden en afbeeldingen van uw apparaat naar een compatibele computer overbrengen.

Zie www.ovi.com voor meer informatie over Ovi Suite en de downloadkoppeling.

Bluetooth Over Bluetooth

Met Bluetooth-technologie kunnen elektronische apparaten binnen een bereik tot 10 meter draadloos met elkaar worden verbonden. Een Bluetooth-verbinding kan worden gebruikt voor het verzenden van afbeeldingen, video's, tekst, visitekaartjes, agendanotities, of om draadloze verbindingen tot stand te brengen met Bluetooth-apparaten.

Apparaten met Bluetooth-technologie communiceren door middel van radiogolven, waardoor de verschillende apparaten zich niet direct in elkaars zicht hoeven te bevinden. De twee apparaten moeten zich alleen binnen een straal van 10 meter van elkaar bevinden, hoewel de verbinding kan worden gestoord door obstakels zoals muren of andere elektronische apparaten.

Er kunnen verschillende Bluetooth-verbindingen tegelijkertijd actief zijn. U kunt bijvoorbeeld met uw apparaat een verbinding hebben met een hoofdtelefoon en tegelijk bestanden overzetten naar een ander compatibel apparaat.

Dit apparaat voldoet aan Bluetooth-specificatie 2.0 + EDR met ondersteuning voor de volgende profielen: Geavanceerde audiodistributie, audio-/video-afstandsbediening, elementaire beeldverwerking, elementair afdrukken, apparaatidentificatie, inbelnetwerken, bestandsoverdracht, algemene audio-/video-distributie, algemene toegang, algemene objectuitwisseling, handenvrij, (Human Interface Device)-headset, object push, telefoonboektoegang, seriële

poort en SIM-toegang. Gebruik uitsluitend de door Nokia goedgekeurde toebehoren voor dit model als u verzekerd wilt zijn van compatibiliteit met andere Bluetooth-apparatuur. Informeer bij de fabrikanten van andere apparatuur naar de compatibiliteit met dit apparaat.

Als functies gebruikmaken van Bluetooth-technologie, vergt dit extra batterijcapaciteit en neemt de levensduur van de batterij af.

Beveiligingstips

Als u geen Bluetooth-verbinding gebruikt, selecteert u **Bluetooth > Uit** of **Waarneemb. telefoon > Verborgen**.

Koppel het apparaat niet met een onbekend apparaat.

Gegevens verzenden en ontvangen met Bluetooth

Selecteer  > **Instellingen > Connect. > Bluetooth**.

1. Wanneer u Bluetooth voor het eerst activeert, moet u een naam voor het apparaat opgeven. Geef het apparaat een unieke naam zodat het gemakkelijk kan worden herkend als er meerdere Bluetooth-apparaten in de buurt zijn.
2. Selecteer **Bluetooth > Aan**.
3. Selecteer **Waarneemb. telefoon > Waarneembaar of Periode opgeven**. Als u **Periode opgeven** selecteert, moet u instellen hoe lang uw apparaat zichtbaar is voor anderen. Het apparaat en de naam die u hebt ingevoerd zijn nu zichtbaar voor andere gebruikers van apparaten met Bluetooth-technologie.
4. Activeer de toepassing waar het item dat u wilt verzenden opgeslagen is.

5. Selecteer het item en **Opties > Verzenden > Via Bluetooth**. Het apparaat zoekt andere apparaten binnen het bereik met behulp van de Bluetooth-technologie en maakt er een lijst van.



Tip: Als u eerder gegevens via Bluetooth hebt verzonden, wordt een lijst met de vorige zoekresultaten weergegeven. Als u naar meer Bluetooth-apparaten wilt zoeken, selecteert u **Meer apparaten**.

6. Selecteer het apparaat waar u een verbinding mee wilt maken. Als het andere apparaat eerst gekoppeld moet worden voordat er gegevens overgedragen kunnen worden, wordt u gevraagd een wachtwoord in te voeren.

Als de verbinding tot stand is gebracht, wordt **Gegevens worden verzonden** weergegeven.

Berichten die verzonden zijn met de Bluetooth-technologie worden niet opgeslagen in de map Verzonden van de toepassing Berichten.

Als u gegevens wilt ontvangen via Bluetooth, selecteert u **Bluetooth > Aan** en **Waarneemb. telefoon > Waarneembaar** om gegevens van een niet-gekoppeld apparaat te ontvangen, of **Verborgen** om alleen gegevens van een gekoppeld apparaat te ontvangen. Wanneer u gegevens ontvangt via een Bluetooth-verbinding, klinkt er afhankelijk van de instellingen van een actief profiel een geluidssignaal en wordt u gevraagd of u het bericht wilt accepteren waarin de gegevens zijn opgenomen. Als u accepteert, wordt het bericht in de map Inbox van Berichten geplaatst.



Tip: U kunt de bestanden in het apparaat of op de geheugenkaart bekijken met een compatibele

accessoire die de dienst File Transfer Profile Client (bijvoorbeeld een laptop) ondersteunt.

Een Bluetooth-verbinding wordt automatisch verbroken na het verzenden of ontvangen van gegevens. Alleen Nokia Ovi Suite en bepaalde accessoires zoals headsets kunnen een verbinding in stand houden, zelfs als die niet actief wordt gebruikt.

Apparaten koppelen

Selecteer  > **Instellingen** > **Connect.** > **Bluetooth.**

Open het tabblad voor gekoppelde apparaten.

Kies vóór de koppeling een toegangscode (1 tot 16 cijfers) en kom met de gebruiker van het andere apparaat overeen om dezelfde code te gebruiken. Apparaten zonder gebruikersinterface hebben een vaste toegangscode. U hebt de toegangscode alleen nodig wanneer u de apparaten de eerste keer verbindt. Na de koppeling kan de verbinding worden geautoriseerd. Door de verbinding te koppelen en te autoriseren, wordt de verbinding sneller en eenvoudiger, aangezien u de verbinding tussen gekoppelde apparaten niet telkens opnieuw hoeft te accepteren wanneer een verbinding tot stand wordt gebracht.

De toegangscode voor SIM-toegang op afstand moet uit 16 cijfers bestaan.

1. Selecteer **Opties** > **Nw gekoppeld apparaat.** Op het apparaat wordt gezocht naar Bluetooth-apparaten binnen het bereik. Als u eerder gegevens via Bluetooth hebt verzonden, wordt een lijst met de vorige zoekresultaten weergegeven. Als u naar meer Bluetooth-apparaten wilt zoeken, selecteert u **Meer apparaten.**

2. Selecteer het apparaat dat u wilt koppelen en voer de toegangscode in. Dezelfde toegangscode moet ook op het andere apparaat worden ingevoerd.
3. Selecteer **Ja** als u de verbinding tussen uw apparaat en het andere apparaat automatisch tot stand wilt brengen, of **Nee** als u de verbinding handmatig wilt bevestigen, telkens wanneer een verbindingsooging wordt gedaan. Na de koppeling wordt het apparaat opgeslagen op de pagina met gekoppelde apparaten.

Selecteer **Opties** > **Korte naam toewijzen** als u het gekoppelde apparaat een nickname wilt geven. De nickname wordt alleen in uw apparaat weergegeven.

Als u een koppeling wilt verwijderen, selecteert u het apparaat dat u niet langer wilt koppelen en kiest u **Opties** > **Verwijderen.** Als u alle koppelingen wilt verwijderen, selecteert u **Opties** > **Alle verwijderen.** Als u de koppeling annuleert met een apparaat waarmee u op dat moment bent verbonden, wordt de koppeling onmiddellijk verwijderd en wordt de verbinding verbroken.

Als u wilt toestaan dat een gekoppeld apparaat automatisch verbinding maakt met uw apparaat, selecteert u **Geautoriseerd.** Verbindingen tussen uw apparaat en het andere apparaat kunnen zonder uw medeweten tot stand worden gebracht. Er is geen afzonderlijke acceptatie of autorisatie vereist. Gebruik deze status voor uw eigen apparaten, zoals een compatibele hoofdtelefoon of computer, of apparaten van mensen die u volledig vertrouwt. Als u verbindingsverzoeken vanuit het andere apparaat elke keer opnieuw wilt accepteren, selecteert u **Niet geautoriseerd.**

Als u een Bluetooth-audioaccessoire wilt gebruiken, bijvoorbeeld een Bluetooth-handsfree of -hoofdtelefoon, moet u het apparaat aan het accessoire koppelen. Raadpleeg de gebruikershandleiding van het accessoire voor de toegangscode en verdere instructies. Zet het audioaccessoire aan om het te verbinden. Bij bepaalde audioaccessoires wordt automatisch verbinding gemaakt met het apparaat. Anders opent u het tabblad voor gekoppelde apparaten, selecteert u het accessoire en kiest u vervolgens **Opties** > **Verb. met audioapparaat**.

Apparaten blokkeren

Selecteer  > **Instellingen** > **Connect.** > **Bluetooth**.

1. Als u een apparaat wilt blokkeren zodat het geen Bluetooth-verbinding met uw apparaat tot stand kan brengen, opent u het tabblad Gekoppelde apparaten.
2. Selecteer het apparaat dat u wilt blokkeren en selecteer **Opties** > **Blokkeren**.

Verwijder het apparaat uit de lijst met geblokkeerde apparaten om het koppelen van een apparaat weer toe te staan nadat het is geblokkeerd.

Open het tabblad Geblokkeerde apparaten en selecteer **Opties** > **Verwijderen**.

Als u een koppelingsverzoek van een ander apparaat wilt weigeren, wordt u gevraagd of u alle toekomstige verbindingen van dit apparaat wilt blokkeren. Als u bevestigt dat u deze verzoeken wilt blokkeren, wordt het externe apparaat toegevoegd aan de lijst met geblokkeerde apparaten.

Gegevenskabel

Om te voorkomen dat de geheugenkaart of gegevens beschadigd raken, moet u de USB-gegevenskabel niet loskoppelen tijdens een gegevensoverdracht.

Gegevens overdragen tussen uw apparaat en een pc.

1. Plaats een geheugenkaart in uw apparaat en sluit het apparaat met de USB-gegevenskabel aan op een compatibele pc.
2. Wanneer op het apparaat wordt gevraagd welke modus uw wilt gebruiken, selecteert u **Massaopslag**. In deze modus ziet u uw apparaat als een verwisselbare schijf op uw computer.
3. Gegevens overdragen tussen de computer en uw apparaat.
4. Beëindig de verbinding vanaf de computer (bijvoorbeeld via een wizard Hardware loskoppelen of uitwerpen om te voorkomen dat de geheugenkaart schade oploopt.

Als u de USB-modusinstellingen wilt wijzigen, selecteert u  > **Instellingen** > **Connect.** > **USB**.

Als u de USB-modus die u normaal gesproken gebruikt met de gegevenskabel wilt wijzigen, selecteert u **USB-verbindingsmodus**.

Als u wilt instellen dat u, telkens wanneer u de USB-gegevenskabel op het apparaat aansluit, wordt gevraagd welke modus u wilt instellen, selecteert u **Vragen bij verbinding** > **Ja**.

Als u Nokia PC Suite voor uw apparaat wilt gebruiken, installeert u Nokia PC Suite op uw pc, sluit u de USB-gegevenskabel aan en selecteert u **PC Suite**.

Synchronisatie

Selecteer  > **Instellingen** > **Connect.** > **Sync.**

Met Synchronisatie kunt u notities, agenda-items, SMS- en MMS-berichten, browserbookmarks of contacten synchroniseren met verschillende compatibele toepassingen op een compatibele computer of op internet.

U kunt de synchronisatie-instellingen ontvangen in een speciaal bericht van de serviceprovider.

Een synchronisatieprofiel bevat de noodzakelijke instellingen voor synchronisatie.

Wanneer u de toepassing Synchronisatie opent, wordt het standaard synchronisatieprofiel of eerder gebruikt synchronisatieprofiel weergegeven. Als u het profiel wilt wijzigen, gaat u naar een synchronisatie-item en selecteert u **Markeren** als u het in het profiel wilt opnemen of **Mrk. ophffn** als u het eruit wilt laten.

Om de synchronisatieprofielen te beheren, selecteert u **Opties** en de gewenste optie.

Selecteer **Opties** > **Synchroniseren** om gegevens te synchroniseren. Selecteer **Annuleren** om de synchronisatie tussentijds af te breken.

Virtual Private Network

Selecteer  > **Instellingen** > **Instellingen** > **Verbinding** > **VPN**.

De mobiele client Virtual Private Network van Nokia (VPN) zorgt voor een veilige verbinding met compatibele bedrijfsintranetten en -diensten, zoals e-mail. Uw apparaat maakt verbinding vanaf een mobiel netwerk, via internet, met een bedrijfs-VPN-gateway die fungeert als toegangspoort tot het compatibele bedrijfsnetwerk. De VPN-client maakt gebruik van IP Security-technologie (IPSec). IPSec is een structuur van open standaards ter ondersteuning van een veilige uitwisseling van gegevens over IP-netwerken.

In VPN-beleidsregels is de methode vastgelegd die wordt gebruikt door de VPN-client en een VPN-gateway om elkaar te verifiëren, en de versleutelingsalgoritmen die worden gebruikt om de betrouwbaarheid van gegevens te helpen beschermen.

Als u de VPN-client, -certificaten en -beleidsregels wilt installeren en configureren, moet u contact opnemen met de IT-beheerder van uw organisatie.

19. Groene tips

Hier zijn wat tips over hoe u kunt bijdragen aan het beschermen van het milieu.



Energie besparen

Als u de batterij volledig hebt opgeladen en de lader van het apparaat hebt losgekoppeld, moet u niet vergeten de lader ook uit het stopcontact te halen.

U hoeft de batterij niet zo vaak op te laden, als u het volgende doet:

- Schakel toepassingen, diensten en verbindingen uit als u ze niet gebruikt.
- Stel de helderheid van het scherm lager in.
- Zorg ervoor dat het apparaat na een bepaalde periode van inactiviteit in de energiespaarstand komt, als dat mogelijk is met dit apparaat.
- Schakel onnodige geluiden uit, zoals toetstones. Stel het volume van het apparaat in op een gemiddeld niveau.

Recycling

Hebt u eraan gedacht uw oude toestel te recyclen? 65-80% van de materialen waar een mobiele Nokia-telefoon van gemaakt is, kan gerecycled worden. Breng uw gebruikte elektronische producten, batterijen en verpakkingsmaterialen altijd terug naar een daarvoor

bestemd inzamelingspunt. Hiermee beperkt u de ongebreidelde berg afval en bevordert u het recyclen van materialen. Kijk op www.nokia.com/werecycle of www.nokia.mobi/werecycle voor meer informatie over het recyclen van Nokia-producten.

U kunt het verpakkingsmateriaal en de gebruikershandleidingen recyclen bij een recyclepunt bij u in de buurt.

Papier besparen

Deze gebruikershandleiding helpt u aan de slag met dit apparaat. Open de helpfunctie in het apparaat voor een uitgebreidere uitleg (in de meeste toepassingen selecteert u **Opties > Help**). Op www.nokia.com/support kunt u nog meer gebruikershandleidingen en ondersteuning vinden.

Leer meer

Kijk op www.nokia.com/ecodeclaration voor meer informatie over de milieukeurmerken van het apparaat.

Toebehoren



Waarschuwing: Gebruik alleen batterijen, opladers en toebehoren die door Nokia zijn goedgekeurd voor gebruik met dit specifieke model. Het gebruik van alle andere typen kan de goedkeuring of garantie doen vervallen en kan gevaarlijk zijn.

Batterij

Informatie over de batterij en de lader

Het apparaat werkt op een oplaadbare batterij. De batterij die bedoeld is om in dit apparaat te worden gebruikt, is BP-6MT. Nokia kan eventueel ook andere batterijmodellen voor dit apparaat beschikbaar stellen. Dit apparaat is bedoeld voor gebruik met één van de volgende laders: AC-8. Het exacte modelnummer van de oplader is afhankelijk van het type stekker. Het stekkertype wordt aangeduid met een van de volgende codes: E, EB, X, AR, U, A, C of UB.

De batterij kan honderden keren worden opgeladen en ontladen maar na verloop van tijd treedt slijtage op. Wanneer de gesprekstijd en stand-bytijd aanmerkelijk korter zijn dan normaal, moet u de batterij vervangen. Gebruik alleen batterijen die door Nokia zijn goedgekeurd en laad de batterij alleen opnieuw op met laders die door Nokia zijn goedgekeurd en bestemd zijn voor dit apparaat. Het gebruik van een niet-goedgekeurde batterij of lader kan het risico

Vraag de leverancier naar de beschikbare goedgekeurde accessoires. Als u de stekker van een toebehoren uit het stopcontact verwijdt, moet u aan de stekker trekken, niet aan het snoer.

met zich meebrengen van brand, explosie, lekkage of ander gevaar.

Als u een batterij voor de eerste keer gebruikt of als u de batterij langere tijd niet hebt gebruikt, is het mogelijk dat u de lader moet aansluiten, ontkoppelen en vervolgens opnieuw moet aansluiten om het opladen te starten. Als de batterij volledig ontladen is, kan het enkele minuten duren voordat de batterij-indicator op het scherm wordt weergegeven en u weer met het apparaat kunt bellen.

Schakel het apparaat altijd uit en ontkoppel de lader voordat u de batterij verwijdt.

Haal de lader uit het stopcontact wanneer u deze niet gebruikt. Houd een volledig opgeladen batterij niet gekoppeld aan de lader omdat de levensduur van de batterij kan afnemen wanneer deze wordt overladen. Als een volledig opgeladen batterij niet wordt gebruikt, wordt deze na verloop van tijd automatisch ontladen.

Probeer de batterij altijd te bewaren op een temperatuur tussen 15°C en 25°C. Bij extreme temperaturen nemen de

capaciteit en levensduur van de batterij af. Een apparaat met een warme of koude batterij kan gedurende bepaalde tijd onbruikbaar zijn. De batterijprestaties zijn met name beperkt in temperaturen beduidend onder het vriespunt.

Let op dat u geen kortsluiting veroorzaakt in de batterij. Dit kan bijvoorbeeld gebeuren wanneer een metalen voorwerp zoals een munt, paperclip of pen direct contact maakt met de positieve (+) en negatieve (-) poolklemmen van de batterij. (Deze klemmen zien eruit als metalen strips.) Dit kan bijvoorbeeld gebeuren wanneer u een reservebatterij in uw zak of tas hebt. Kortsluiting van de poolklemmen kan schade veroorzaken aan de batterij of aan het voorwerp waarop deze is aangesloten.

Gooi batterijen niet in het vuur. De batterijen kunnen dan ontploffen. Batterijen kunnen ook ontploffen als deze beschadigd zijn. Verwerk batterijen in overeenstemming met de lokale regelgeving. Lever batterijen indien mogelijk in voor recycling. Gooi batterijen niet weg met het huishoudafval.

U mag nooit geheugencellen of batterijen ontmantelen, erin snijden of ze openen, platdrukken, verbuigen, beschadigen, doorboren of slopen. Als een batterij lekt, moet u ervoor zorgen dat de vloeistof niet in contact komt met de huid of ogen. Als dat toch gebeurt, moet u uw huid en ogen onmiddellijk met water afspoelen of medische hulp zoeken.

Wijzig de batterij niet, verwerk deze niet tot een ander product, en probeer er geen vreemde voorwerpen in te brengen. Stel de batterij niet bloot aan en dompel deze niet onder in water of andere vloeistoffen.

Onjuist gebruik van de batterij kan brand, explosie of ander gevaar met zich meebrengen. Als het apparaat of de batterij

valt, vooral op een hard oppervlak, en u denkt dat de batterij is beschadigd, moet u deze ter inspectie naar een servicepunt brengen voordat u die opnieuw gebruikt.

Gebruik de batterij alleen voor het doel waarvoor deze is bestemd. Gebruik nooit een beschadigde lader of batterij. Houd de batterij buiten het bereik van kleine kinderen.

Controleren van de echtheid van Nokia-batterijen

Gebruik altijd originele Nokia-batterijen voor uw veiligheid. Verzeker u ervan dat u een originele Nokia batterij koopt door de batterij bij een erkende Nokia dealer of een Nokia servicecentrum aan te schaffen en het hologramlabel volgens de onderstaande stappen te inspecteren:

Een succesvolle uitvoering van de stappen biedt geen totale garantie voor de echtheid van de batterij. Als u reden hebt om aan te nemen dat uw batterij geen echte originele Nokia batterij is, gebruik deze dan niet, maar breng de batterij naar de dichtstbijzijnde erkende Nokia dealer of een Nokia servicecentrum voor assistentie. Als de echtheid niet kan worden vastgesteld, breng de batterij dan terug naar de plaats van aankoop.

De echtheid van het hologram controleren

1. Wanneer u het hologram op het label bekijkt, hoort u vanuit de ene hoek het Nokia-symbool met de handen te zien en vanuit de andere hoek het Nokia Original Enhancements-logo.
2. Wanneer u het hologram onder een hoek naar links, rechts, omlaag en omhoog houdt, hoort u op iedere zijde respectievelijk 1, 2, 3 en 4 stippen te zien.



Wat als de batterij niet origineel is?

Als u niet kunt vaststellen dat uw Nokia-batterij met het hologramlabel een originele Nokia-batterij is, gebruik de batterij dan niet. Breng de batterij naar de dichtstbijzijnde officiële Nokia dealer of een Nokia servicecentrum voor assistentie. Het gebruik van een batterij die niet door Nokia is goedgekeurd, kan gevaarlijk zijn en kan leiden tot gebrekkige prestaties en beschadiging van het apparaat of de toebehoren. Het kan ook de goedkeuring of garantie van het apparaat ongeldig maken.

Zie www.nokia.com/battery voor meer informatie over originele Nokia batterijen.

Behandeling en onderhoud

Uw apparaat is een product van toonaangevend ontwerp en vakmanschap en moet met zorg worden behandeld. De volgende tips kunnen u helpen om de garantie te behouden.

- Houd het apparaat droog. Neerslag, vochtigheid en allerlei soorten vloeistoffen of vocht kunnen mineralen bevatten die corrosie van elektronische schakelingen veroorzaken. Wordt het apparaat toch nat, verwijder dan de batterij en laat het apparaat volledig opdrogen voordat u de batterij terugplaatst.

- Gebruik of bewaar het apparaat niet op stoffige, vuile plaatsen. De bewegende onderdelen en elektronische onderdelen kunnen beschadigd raken.
- Bewaar het apparaat niet op plaatsen waar het heet is. Hoge temperaturen kunnen de levensduur van elektronische apparaten bekorten, batterijen beschadigen en bepaalde kunststoffen doen vervormen of smelten.
- Bewaar het apparaat niet op plaatsen waar het koud is. Wanneer het apparaat weer de normale temperatuur krijgt, kan binnen in het apparaat vocht ontstaan,

waardoor elektronische schakelingen beschadigd kunnen raken.

- Probeer het apparaat niet open te maken op een andere manier dan in deze handleiding wordt voorgeschreven.
- Laat het apparaat niet vallen en stoot of schud niet met het apparaat. Een ruwe behandeling kan de interne elektronische schakelingen en fijne mechaniek beschadigen.
- Gebruik geen agressieve chemicaliën, oplosmiddelen of sterke reinigingsmiddelen om het apparaat schoon te maken.
- Verf het apparaat niet. Verf kan de bewegende onderdelen van het apparaat blokkeren en de correcte werking belemmeren.
- Maak de lenzen, zoals de cameralens, nabijheidsensor en lichtsensor, schoon met een zachte, schone, droge doek.
- Gebruik alleen de meegeleverde of een goedgekeurde vervangingsantenne. Niet-goedgekeurde antennes, aanpassingen of toebehoren kunnen het apparaat beschadigen en kunnen in strijd zijn met de regelgeving met betrekking tot radioapparaten.
- Gebruik laders binnenshuis.
- Maak altijd een back-up van alle gegevens die u wilt bewaren, zoals contactpersonen en agendanotities.
- Voor optimale prestaties kunt het apparaat het beste zo nu en dan resetten door de stroom uit te schakelen en de batterij te verwijderen.

Deze tips gelden voor het apparaat, de batterij, de lader en andere toebehoren. Neem contact op met het dichtstbijzijnde bevoegde servicepunt als een apparaat niet goed werkt.

Verwijdering



Het symbool van de doorgestreepte container op uw product, in de documentatie of op de verpakking wil zeggen dat alle elektrische en elektronische producten, batterijen en accu's na afloop van de levensduur voor gescheiden afvalverzameling moeten worden aangeboden. Deze regel geldt voor alle landen binnen de Europese Unie en voor andere locaties waar gescheiden afvalinzamelingssystemen beschikbaar zijn. Bied deze producten niet aan bij het gewone huisvuil.

Door de producten op de daarvoor bestemde plaats in te leveren helpt u het ongecontroleerd weggooien van afval te voorkomen en het hergebruik van materialen te bevorderen. Meer gedetailleerde informatie over afvalverzameling vindt u bij de verkoper van het product, bij de milieudienst van uw plaatselijke overheid, nationale organisaties voor producentenverantwoordelijkheid of uw plaatselijke vertegenwoordiger van Nokia. Voor de Eco-Verklaring voor het product of instructies over het inleveren van uw overbodig geworden product, gaat u naar de landspecifieke informatie op www.nokia.com.

Aanvullende veiligheidsinformatie

Kleine kinderen

Het apparaat en de eventuele toebehoren bevatten kleine onderdelen. Houd deze buiten het bereik van kleine kinderen.

Gebruiksomgeving

Dit apparaat voldoet aan de richtlijnen voor blootstelling aan RF-signalen wanneer het op normale wijze tegen het oor wordt gehouden of wanneer het zich op een afstand van minimaal 2,2 centimeter (7/8 inch) van het lichaam bevindt. Wanneer het apparaat op het lichaam wordt gedragen in een draagtasje, riemclip of houder, moeten deze hulpmiddelen geen metaal bevatten en moet het apparaat zich op de bovengenoemde afstand van het lichaam bevinden.

Voor het overbrengen van databestanden of berichten moet dit apparaat kunnen beschikken over een goede verbinding met het netwerk. In sommige gevallen kan het overbrengen van databestanden of berichten vertraging oplopen tot een dergelijke verbinding beschikbaar is. Houd u aan de bovenstaande afstandsrichtlijnen tot de gegevensoverdracht is voltooid.

Bepaalde delen van het apparaat zijn magnetisch. Metalen voorwerpen kunnen worden aangetrokken door het apparaat. Houd creditcards en andere magnetische opslagmedia uit de buurt van het apparaat, omdat de gegevens die op deze media zijn opgeslagen, kunnen worden gewist.

Medische apparatuur

Het gebruik van radiozendapparatuur, dus ook van draadloze telefoons, kan het functioneren van onvoldoende beschermde medische apparatuur nadelig beïnvloeden. Raadpleeg een arts of de fabrikant van het medische apparaat om vast te stellen of het apparaat voldoende is beschermd tegen externe RF-energie of als u vragen hebt. Schakel het apparaat uit in instellingen voor gezondheidszorg wanneer dat voorgeschreven wordt door ter plaatse aangegeven instructies. Ziekenhuizen en andere instellingen voor gezondheidszorg kunnen gebruikmaken van apparatuur die gevoelig is voor externe RF-energie.

Geïmplanteerde medische apparatuur

Om mogelijke storing van geïmplanteerde medisch apparatuur zoals een pacemaker of een geïmplanteerde defibrillator te voorkomen, raden fabrikanten van medische apparatuur aan om draadloze apparaten altijd op minimaal 15,3 centimeter afstand te houden. Personen met dergelijke apparaten moeten met het volgende rekening houden:

- Houd het draadloze apparaat altijd op meer dan 15,3 centimeter afstand van het medische apparaat wanneer het draadloze apparaat is ingeschakeld.
- Het draadloze apparaat niet in een borstzak dragen.
- Houd het draadloze apparaat tegen het oor aan de andere kant van het lichaam dan de kant waar het medische

apparaat zit om de kans op een potentiële storing te minimaliseren.

- Schakel het draadloze apparaat onmiddellijk uit als er enige reden is om te vermoeden dat er een storing plaatsvindt.
- Lees en volg de instructies van de fabrikant van het geïmplanteerde medische apparaat.

Als u vragen hebt over het gebruik van het draadloze apparaat wanneer u een geïmplantéerd medisch apparaat hebt, neemt u contact op met uw zorginstelling.

Gehoorapparaten

Sommige digitale draadloze apparaten kunnen storingen in bepaalde gehoorapparaten veroorzaken. Neem contact op met uw serviceprovider als u last hebt van dergelijke storingen.

Voertuigen

Radiofrequente signalen kunnen van invloed zijn op elektronische systemen in gemotoriseerde voertuigen die verkeerd geïnstalleerd of onvoldoende afgeschermd zijn, zoals bijvoorbeeld elektronische systemen voor brandstofinjectie, antiblokkeerremsystemen, systemen voor elektronische snelheidsregeling of airbagsystemen. Raadpleeg voor meer informatie de fabrikant of leverancier van uw voertuig of van de hierin geïnstalleerde apparatuur.

Het apparaat mag alleen door bevoegd personeel worden onderhouden of in een auto worden gemonteerd. Ondeskundige installatie of reparatie kan risico's opleveren en de garantie op het apparaat ongeldig maken. Controleer

regelmatig of de draadloze apparatuur in de auto nog steeds goed bevestigd is en naar behoren functioneert. Vervoer of bewaar geen brandbare vloeistoffen, gassen of explosieve materialen in dezelfde ruimte als het apparaat of de bijbehorende onderdelen of toebehoren. In een noodsituatie wordt de airbag in een auto met zeer veel kracht opgeblazen. Plaats daarom nooit draadloze apparatuur of andere voorwerpen in de ruimte boven of vóór de airbag. Als draadloze apparatuur niet goed in de auto is geïnstalleerd, kan ernstig letsel ontstaan wanneer de airbag wordt opgeblazen.

Het gebruik van het apparaat in een vliegtuig is verboden. Schakel het apparaat uit voordat u aan boord van een vliegtuig gaat. Het gebruik van mobiele communicatieapparatuur kan gevaarlijk zijn voor de werking van het vliegtuig, kan het draadloze telefoonnetwerk verstoren en is mogelijk illegaal.

Explosiegevaarlijke omgevingen

Schakel het apparaat uit als u op een plaats met explosiegevaar bent en volg alle aanwijzingen en instructies op. Dergelijke plaatsen zijn bijvoorbeeld plaatsen waar u gewoonlijk wordt geadviseerd de motor van uw auto af te zetten. Vonken kunnen op dergelijke plaatsen een explosie of brand veroorzaken, waardoor er gewonden of zelfs doden kunnen vallen. Schakel het apparaat uit bij benzinestations. Houd u aan de beperkingen voor het gebruik van radioapparatuur in brandstofopslagplaatsen, chemische fabrieken of op plaatsen waar met explosieven wordt gewerkt. Plaatsen met explosiegevaar worden vaak, maar niet altijd, duidelijk aangegeven. Het gaat onder andere om scheepsruimen, chemische overslag- of opslagplaatsen en

gebieden waar de lucht chemicaliën of fijne deeltjes van bijvoorbeeld graan, stof of metaaldeeltjes bevat. Neem contact op met de fabrikanten van voertuigen die gebruikmaken van LPG (onder andere propaan en butaan) om te bepalen of dit apparaat veilig kan worden gebruikt in de omgeving van deze voertuigen.

Alarmnummer kiezen



Belangrijk: Dit apparaat maakt gebruik van radiosignalen, draadloze netwerken, kabelnetwerken en door de gebruiker geprogrammeerde functies. Als uw apparaat gesprekken via het internet ondersteunt (netgesprekken), moet u zowel de netgesprekken als de mobiele telefoon activeren. Het apparaat zal alarmnummers zowel via het mobiele netwerk als via uw internetprovider proberen te kiezen wanneer beide functies zijn geactiveerd. Verbindingen kunnen niet onder alle omstandigheden worden gegarandeerd. U moet nooit alleen vertrouwen op een draadloze telefoon voor het tot stand brengen van essentiële communicatie, bijvoorbeeld bij medische noodgevallen.

Een alarmnummer kiezen:

1. Schakel het apparaat in als dat nog niet is gebeurd. Controleer of de signaalontvangst voldoende is. Afhankelijk van het apparaat moet u mogelijk ook de volgende stappen uitvoeren:
 - Plaats een SIM-kaart als deze voor het apparaat vereist is.
 - Maak bepaalde oproepbeperkingen ongedaan als deze op uw apparaat zijn ingesteld.

- Wijzig uw profiel van Offline of Vlucht in een actief profiel.
2. Druk zo vaak als nodig is op de end-toets om het scherm leeg te maken en het apparaat gereed te maken voor een oproep.
 3. Toets het alarmnummer in voor het gebied waar u zich bevindt. Alarmnummers verschillen per locatie.
 4. Druk op de beltoets.

Geef alle noodzakelijke informatie zo nauwkeurig mogelijk op wanneer u een alarmnummer belt. Uw draadloze apparaat is mogelijk het enige communicatiemiddel op de plaats van een ongeluk. Beëindig het gesprek pas wanneer u daarvoor toestemming hebt gekregen.

Informatie over certificatie (SAR)

Dit mobiele apparaat voldoet aan richtlijnen voor blootstelling aan radiogolven.

Dit mobiele apparaat is een radiozender en -ontvanger. Het is zo ontworpen dat de grenzen voor blootstelling aan radiogolven die worden aanbevolen door internationale richtlijnen, niet worden overschreden. Deze richtlijnen zijn ontwikkeld door de onafhankelijke wetenschappelijke organisatie ICNIRP en bevatten veiligheidsmarges om de veiligheid van alle personen te waarborgen, ongeacht hun leeftijd en gezondheidstoestand.

De blootstellingsrichtlijnen voor mobiele apparatuur worden uitgedrukt in de maateenheid SAR (Specific Absorption Rate). De SAR-limiet in de richtlijnen van het ICNIRP is 2,0 W/kg (watt/kilogram) gemiddeld over tien gram lichaamsweefsel. Bij tests voor SAR worden de standaardposities gebruikt,

waarbij het apparaat in alle gemeten frequentiebanden het hoogst toegestane energieniveau gebruikt. Het werkelijke SAR-niveau van een werkend apparaat kan onder de maximumwaarde liggen, omdat het apparaat zo is ontworpen dat niet meer energie wordt gebruikt dan nodig is om verbinding te maken met het netwerk. De hoeveelheid benodigde energie kan wijzigen afhankelijk van een aantal factoren, zoals de afstand tot een zendmast waarop u zich bevindt. De hoogste SAR-waarde onder de ICNIRP-richtlijnen voor gebruik van het apparaat bij het oor is 0,69 W/kg.

Het gebruik van toebehoren met het apparaat kan resulteren in andere SAR-waarden. SAR-waarden kunnen variëren, afhankelijk van nationale rapportage-eisen, testeisen en de netwerkband. Meer informatie over SAR kunt u vinden onder "product information" op www.nokia.com.

Index

A

- aan uw voorkeuren aanpassen 52
- accessoires
 - instellingen 58
- achtergrondafbeelding 52
- actieve notities 56
 - instellingen 56
- Actieve notities 56
- antennes 13
- apparaatbeheer 61
- audioberichten 38
- automatisch bijwerken, datum/tijd 53
- automatische blokkering 57

B

- batterij 11, 12
 - oplaadniveau 16
- berichten
 - berichten voor weigeren van oproepen 26
 - mappen voor 38
- berichtlezer
 - stem selecteren 58
- bestandsbeheer 60
- beveiliging
 - apparaat en SIM-kaart 57
 - Bluetooth 65
 - webbrowser 47
- beveiligingscode 18

- beveiligingsmodule 18
- blogs 46
- blokkeerwachtwoord 18
- blokkeren
 - automatische blokkering
 - apparaat 57
 - toetsenblok 57

blokkeringscode 57

Bluetooth

- apparaten autoriseren 66
- beveiliging 65
- gegevens ontvangen 65
- gegevens verzenden 65
- koppelen 66
- toegangscode 66

Bluetooth-verbindingen

- apparaten blokkeren 67

browser

- beveiliging 47
- cachegeheugen 46
- widjets 46

C

cachegeheugen 46

camera

- foto's maken 43
- videoclips 44
- werkbalk 43

computerverbindingen 64

Zie ook *gegevensverbindingen*

conferentiegesprekken 24

configuratie-instellingen 13

contacten

- afbeeldingen in 41
- beltonen 41
- bewerken 41
- kopiëren 41
- namen en nummers 41
- opslaan 41
- spraaklabels 41
- synchroniseren 68
- verwijderen 41
- verzenden 41

Contacten op Ovi 47

contactgegevens 21

D

datum en tijd 53

Downloaden! 19

E

e-mail 39

energiebesparing 17

externe configuratie 61

F

feeds, nieuws 46

firmware updaten 22

FM-radio 32

G
gedeelde video
live video delen 29
videoclips delen 29
gegevensverbindingen
Pc-verbindingen 64
synchronisatie 68
geheugen
webcache 46
geheugenkaart 11, 12
gesprekken
conferentiegesprek 24

H
headset 19
helptoe passing 20
het apparaat inschakelen 13
het apparaat uitschakelen 13
hoofdtelefoon 19

I
identificatie 26
installaties 19
installatie van toepassingen 59
instellingen
accessoires 58
actieve notities 56
configuratie 13
herstellen 58
klok 54
netwerk 28
oproepen 26

podcast 50
toepassingen 57
toetsen vergrendelen 57
instelwizzard 14
internetverbinding 44
Zie ook *browser*

K
kaarten 33
bladeren 34
symbolen 34
kabel 67
klantenservice 21
Klok
instellingen 54
koppelen
apparaten 66
toegangscodes 66

L
logboek 25

M
Mail voor Exchange 39
media
radio 32
menu 17
menuweergave 17
MMS (Multimedia Message Service) 38
multimediaberichten 38

muzikspeler
afspelen 30
muziek overbrengen 31
muziek zoeken 31
My Nokia 21

N
netwerk
instellingen 28
N-Gage 48
nieuwsfeeds 46
Nokia Muziekwinkel 47
notities 57

O
offline 15
omrekenen 55
onderhoud 21
ondersteuningsinformatie 21
online delen 48
Online delen
abonnementen nemen 48
diensten activeren 48
een post creëren 49
oorspronkelijke instellingen 58
oorspronkelijke instellingen herstellen 58
operator
selecteren 28
oproep doorschakelen 27
oproepen
beantwoorden 25

beltoon dempen 25
identificatie 26
instellingen 26
in wachtrij 26
plaatsen 23
snelkeuze 23
type selecteren 26
voicemail 24
weigeren 25
weigeren met SMS-bericht 26
oproepen blokkeren 28
oproep plaatsen 23
outbox, berichten 38

P

PDF, reader 54
PIN 18
PIN-code
veranderen 57
plaatsbepalingen 35
podcast
downloads 51
instellingen 50
profielen
aanpassen 52
maken 52
PUK 18

R

radio 32
luisteren 32
rekenmachine 55

reparatieservice 21

S

Say and Play 31
scherm
symbolen 16
uiterlijk wijzigen 52
schrijftaal 37
screensaver 52
screensaver met animatie 52
sensors 53
signaalsterkte 16
SIM-kaart 11
SMS (Short Message Service) 38
SMS-berichten
verzenden 38
snelkeuze 23
software-update 21
software-updaten 22
software-updates 62
spraak 58
spraakgestuurde
nummerkeuze 24
startscherm 15
symbolen 16
synchronisatie van gegevens 68

T

taal
veranderen 37
tekst
cijfermodus 36

lettermodus 36
traditionele invoer 36
voorspelling 37

tekstvoorspelling 37

thema's

downloaden 52
wisselen 52

tijd en datum 53

toegangscodes 18

toepassingsinstellingen 57

toetsenblok

vergrendelinstellingen 57

toetsen en onderdelen 14

toetsen vergrendelen 18

traditionele tekstinvoer 36

U

updates

apparaatsoftware 62

UPIN 18

UPIN-code

veranderen 57

USB-gegevenskabel 67

V

valuta

omrekenen 55

verbindingsmethoden

Bluetooth 65

gegevenskabel 67

vergrendeling 18

verzenden
via Bluetooth 65
verzonden berichten, map 38
video 42
downloaden 42
internetvideoclips 42
videocentrum
downloaden 49
weergeven 49
Videocentrum 49
video-oproepen 26
oproep plaatsen 26
overschakelen naar
spraakoproep 26
virtual private network 68
voicemail
bellen 24
nummer wijzigen 24
volumeregeling 18
VPN 68

W

webbrowser
browsen door pagina's 44
weblogs 46
webverbinding 44
wekker 53
werkbalk
camera 43
widgets 46
woordenboek 54

Z

Zip manager 57