

iPAQ Data Messenger
Producthandleiding



© Copyright 2009 Hewlett-Packard
Development Company, L.P.

HP iPAQ producten maken gebruik van
Microsoft® Windows Mobile® 6.1 met het
Messaging and Security Feature Pack.

Microsoft, Windows, het Windows-logo,
Outlook, Windows Mobile Device Center en
ActiveSync zijn handelsmerken van
Microsoft Corporation in de Verenigde
Staten en andere landen.



Java en alle op Java gebaseerde
handelsmerken en logo's zijn
handelsmerken of gedeponeerde
handelsmerken van Sun Microsystems, Inc.
in de Verenigde Staten en andere landen.

 Het SD-logo is een handelsmerk van de
desbetreffende houder.

Bluetooth® is een handelsmerk van de
desbetreffende houder en wordt door
Hewlett-Packard Development Company,
L.P. onder licentie gebruikt.

Google en Google Maps™ zijn
handelsmerken van Google Inc.

Alle overige productnamen in deze publicatie
kunnen handelsmerken zijn van hun
respectieve houders.

Hewlett-Packard Company aanvaardt geen
aansprakelijkheid voor technische fouten,
drukfouten of weglatingen in deze publicatie.
De informatie wordt verstrekt zonder
garantie van welke aard dan ook en kan
zonder voorafgaande kennisgeving worden
gewijzigd. De garanties voor producten van
Hewlett-Packard staan vermeld in de
uitdrukkelijke garantievoorwaarden bij de
desbetreffende producten. Aan de informatie
in deze publicatie kunnen geen aanvullende
garanties worden ontleend.

De informatie in deze publicatie is
auteursrechtelijk beschermd. Het is zonder
voorafgaande schriftelijke toestemming van
Hewlett-Packard Development Company,
L.P. niet toegestaan enig deel van deze
publicatie te fotokopiëren, te
vermenigvuldigen of te vertalen.

Eerste Editie, Januari 2009

Artikelnummer van document: 500161-331.

Inhoudsopgave

1 Welkom bij de HP iPAQ

2 Inhoud van de doos

3 Onderdelen

Onderdelen aan de voorkant	3
Onderdelen aan de boven- en onderkant	4
Onderdelen aan de linker- en rechterkant	5
Onderdelen aan de achterkant	6

4 De HP iPAQ gebruiksklaar maken

Stap 1: het afdekplaatje van de accu verwijderen en de SIM-kaart plaatsen	7
Stap 2: de accu plaatsen en het afdekplaatje terugplaatsen	9
Stap 3: de accu opladen	9
Stap 4: de HP iPAQ inschakelen	10
Stap 5: de aanwijspen zoeken	11
Stap 6: het toetsenbord gebruiken	12

5 Aan de slag met de HP iPAQ

Het scherm Vandaag	14
Aan de slag starten	14
Statuspictogrammen	15
Aanraakscherm gebruiken	15
Snelmenu's gebruiken	16
Vijfvoudige optische navigatietoets gebruiken	16
Hoofdknoppen op de HP iPAQ gebruiken	16
Toets Opnemen/Verzenden	17
Toets Einde / Aan/uit	17
Toets Windows	17
Toets ok	17
Toets Volume omhoog/omlaag	17
Cameratoets	17
Toetsenbord	17
Toets Enter	17
Toets Backspace	18
Shift-toets	18
Optietoets	18

Toets Symbool	18
Schermtoetsenbord gebruiken	18
Toetsenbescherming gebruiken	19
Kennismaken met het apparaat	19
Informatie over de HP iPAQ vinden	20
Programma's openen	21
Informatie over het besturingssysteem weergeven	21
De HP iPAQ aanpassen	21
Apparaatnaam maken	21
Gegevens over de eigenaar opgeven	21
Landinstellingen wijzigen	22
Volume aanpassen	22
Beltoon en waarschuwingsgeluiden aanpassen	23
Schakelaar Beltoon/Geluid gebruiken	23
Scherminstellingen aanpassen	24
Instellingen voor energiebeheer wijzigen	24
Instellingen voor helderheid aanpassen	25
Aansluiten op een computer	25
Programma's installeren en verwijderen	26
Alarmsignalen en klokken instellen	26
Klok weergeven in de titelbalk	27
Sneltoets aanpassen	27
Schuifsnelheid voor lijsten aanpassen	28
Nabijheidssensor gebruiken	28
De HP iPAQ beveiligen met een wachtwoord	28
Tips voor het besparen van accuvoeding	29
Energiebesparende stand	30

6 De HP iPAQ gebruiken

Verbinding en signaalsterkte controleren	31
Gespreksfuncties	31
Bellen	31
Contacten bellen	31
Bellen vanuit het scherm Vandaag	31
Bellen vanuit Contacten	32
Nummer herhalen	32
Oproepen beantwoorden	32
Geluid uitschakelen tijdens een telefoongesprek	32
Gesprek in de wachtstand plaatsen	32
Wachtstand gebruiken	33
Alarmnummers bellen	33
Bellen via snelkeuzenummers	33
Voicemail gebruiken	34

Luidspreker gebruiken	34
Gegevensoproepen plaatsen	34
Bellen via een hyperlinktelefoonnummer	34
Internationale nummers kiezen	35
Telefonische vergaderingen houden	35
Oproepgeschiedenis	35
Bellen via de oproepgeschiedenis	35
Details van een oproep weergeven	36
De SIM-pincode wijzigen	36
Service-instellingen wijzigen	37
Oproepen doorschakelen	37
Gesprek in wachtstand	37
Nummerweergave configureren	38
Oproepen blokkeren	38
Nummer voor voicemail of het SMS-servicecenter instellen	38
Ondersteunde frequentiebanden	39
Kanalen configureren	39

7 Contacten

Contacten maken	40
Contactgegevens wijzigen	40
Contacten verwijderen	40
Categorieën maken en toewijzen	41
Contacten kopiëren	41
Contacten zoeken	42
E-mailbericht verzenden vanuit Contacten	42
SMS-bericht naar een contactpersoon verzenden	42
Afbeelding toevoegen en verwijderen	43
Lijst met contacten gebruiken	43

8 Berichten

Maptypen	45
E-mail synchroniseren	46
Berichtenaccounts instellen	47
E-mail instellen via Exchange Server	47
Internet-e-mail	47
POP3- of IMAP4- account maken	48
Downloadopties voor e-mail wijzigen	49
Account verwijderen	50
SMS-berichten	50
MMS	50
MMS opstellen	51
Berichten gebruiken	51

E-mailberichten opstellen en verzenden	51
Berichten beantwoorden of doorsturen	52
Bijlagen toevoegen aan berichten	52
Bijlagen ontvangen	52
Vergaderverzoeken ontvangen	53
Handtekening maken of wijzigen	53
Berichten downloaden	54
Berichten downloaden van een server	54
Online adresboek installeren	54

9 Agenda

Afspraak maken	56
Categorieën maken en toewijzen	56
Weergave van de werkweek wijzigen	56
Standaardherinnering voor alle nieuwe afspraken instellen	57
Afspraak bijwerken	57
Afspraak annuleren	57

10 Taken

Taken maken	58
Categorieën maken en toewijzen	58
Begin- en einddatum van een taak instellen	58
Begin- en einddatums weergeven in de takenlijst	59
Opties instellen voor de weergave van taken in het scherm Vandaag	59
Taken als voltooid markeren	59

11 Camera

Camera gebruiken	60
Foto's en video's weergeven	60
Camera-instellingen	60
Basisinstellingen	61
Foto-instellingen	61
Videocamera	62
Video-instellingen	62
Opties voor foto- en videocamera	62
Beelden overzetten	63
MMS gebruiken	63
Bluetooth gebruiken	63
E-mail gebruiken	64

12 Opslagkaarten

Opslagkaarten plaatsen	65
Opslagkaarten verwijderen	66

Inhoud van een opslagkaart weergeven	68
--	----

13 Verbindingen

Draadloos beheer gebruiken	69
HSPA/GPRS/EDGE	69
HSPA	69
GPRS/EDGE	70
Verschillen tussen de GSM-technologie en de GPRS/EDGE/WCDMA/HSPA-technologie	70
Bluetooth	70
Bluetooth-terminologie	70
Bluetooth-instellingen openen	71
Bluetooth-headset gebruiken	71
Bluetooth-partnerverband maken	71
Bluetooth-partnerverband beëindigen	72
Bluetooth-partnerverband accepteren	72
Bluetooth-partnerverband bewerken	73
Verbinding maken met een computer via Bluetooth	73
De HP iPAQ gebruiken als draadloze modem met Bluetooth	73
Profielen voor Bluetooth-apparaten	74
Toegang krijgen tot services	74
COM-poort voor inkomende of uitgaande Bluetooth-communicatie instellen	74
Bluetooth-verbinding verbreken	75
Wi-Fi	75
Wi-Fi-terminologie	75
Wi-Fi-instellingen openen	76
Verbinding maken met een Wi-Fi-netwerk	76
Handmatig verbinding maken met een Wi-Fi-netwerk	76
IP-adres zoeken	77
Een Wi-Fi-netwerk verwijderen	77
Geavanceerde instellingen	78
Verbinding maken met intranet-URL's	78
Intranet-URL wijzigen	78
Automatische keuze voor verbindingen instellen	78
WAP-gateway instellen	78
Geavanceerde proxyinstellingen configureren	79
Geavanceerde verbindinginstellingen	80
VPN-serververbinding instellen	80
Verbinding verbreken	81

14 Synchronisatie

Synchronisatiesoftware	82
Synchronisatiesoftware instellen	82

Gegevens synchroniseren en bestanden kopiëren	83
Gegevens migreren naar Microsoft Windows Mobile 6.1	84
Synchronisatieproblemen oplossen	84
Aangepaste koppelingen in WMDC	86

15 Toepassingen

ArcSoft Streaming Player	87
Klantenfeedback	87
Spellen	88
Bubble Breaker	88
Solitaire	88
GPS (Global Positioning System) op de HP iPAQ	88
De HP iPAQ voorbereiden	88
Internettoegang controleren	89
Datum en tijd controleren	89
Gegevensbestand voor Hulpprogramma GPS-verbinding downloaden	89
Compatibiliteit met de HP iPAQ controleren	90
GPS-software configureren en beheren voor automatische verbinding met de GPS-ontvanger op de HP iPAQ	90
COM-poort voor GPS-ontvanger identificeren	90
Trage GPS-verbinding verbeteren	90
Problemen met verlies van GPS-signaal oplossen	91
Veelvoorkomende oorzaken van interferentie bij het gebruik van GPS-software	91
Google Maps™ voor mobiele apparaten	91
Google Search	92
HP Asset Viewer	92
Certificaten	93
HP Enterprise Mobility Suite	93
HP iPAQ DataConnect	94
HP Photosmart Mobile	94
Afbeeldingen en video's op de HP iPAQ of een geheugenkaart weergeven	94
Spraknotitie aan een afbeelding toevoegen	95
Afbeeldingen afdrukken	95
Diavoorstellingen weergeven	96
Afbeeldingen verzenden via e-mail	96
Afbeeldingen koppelen aan contactpersonen	96
Afbeelding instellen als achtergrond van het scherm Vandaag	96
Foto's uploaden naar Snapfish	97
Documenten verfraaien	97
Schermbeveiliging instellen	98
Afbeeldingen ordenen	98
Afbeeldingen naar het klembord kopiëren	99
Video's afspelen	99
Gedeelde internetverbinding	99

Verbinding maken met een computer via een USB-gegevensverbinding	99
Verbinding maken met een computer via een Bluetooth-gegevensverbinding	100
Java Virtual Machine	100
Jetcet PDF 5	101
Jetcet Print 5	102
Microsoft® Office Mobile	103
Word Mobile gebruiken	103
Excel Mobile gebruiken	104
PowerPoint Mobile gebruiken	104
OneNote Mobile gebruiken	105
Notities	105
Notities schrijven	105
Spraaknotities	106
Spraaknotities maken	106
Spraaknotities verwijderen	106
Spraaknotities beluisteren	107
Naam van spraaknotities wijzigen	107
Kopie van een notitie maken	107
Notities maken tijdens een oproep	108
Opera browser	108
Pocket Internet Explorer	109
Extern bureaublad mobiel	109
Zoeken	110
SIM Manager	110
Taakbeheer	111
Voice Commander	111
Windows Live	112
Windows Media Player	114
Lijst Afspelen wissen	115
Bibliotheek bijwerken	115
Windows Update	115

16 Productspecificaties

Systeemspecificaties	116
Afmetingen en gewicht	117
Omgeving	117

17 Richtlijnen voor onderhoud

De HP iPAQ correct gebruiken	118
De HP iPAQ reinigen	118
De HP iPAQ dragen of bewaren	118
Accessoires gebruiken	118

18 Veelgestelde vragen

Accu	119
Verbinding	121
Synchronisatie	123
Diversen	124

19 Optionele accessoires

20 Veiligheidsinformatie

Algemene voorzorgsmaatregelen	127
Veiligheidsvoorschriften voor netsnoeren en accessoires	128
Veiligheidsvoorschriften voor batterijen en accu's	129
Veiligheidsvoorschriften voor houders	129
Veiligheidsvoorschriften voor producten met draadloze apparaten	129
Veiligheidsvoorschriften voor producten met modems, telecommunicatie-accessoires of LAN-accessoires (Local Area Network)	129

21 Internationale kennisgevingen

Kennisgeving van de FCC (Federal Communications Commission)	131
Wijzigingen	131
Kabels	131
Verklaring van conformiteit voor producten met het FCC-logo (alleen voor de Verenigde Staten)	132
Kennisgeving voor Canada	132
Kennisgeving voor Canada	132
Kennisgeving voor Europese Unie	132
Producten met 2,4 GHz draadloze LAN-apparaten	134
Frankrijk	134
Waarschuwing met betrekking tot de accu	134
Recycling van accu's	134
Accu weggooien	134
Chemische stoffen	134
Verwijdering van afgedankte apparatuur door privégebruikers	135
Waarschuwing met betrekking tot de apparatuur	135
Geluidswaarschuwing	135
Luchtvaartbeperkingen	136
Medische elektronische apparatuur	136
SAR-kennisgeving	136
Vorzorgsmaatregelen voor gebruik van het apparaat	137
Kennisgevingen omtrent draadloze apparatuur	137
Kennisgeving omtrent draadloze apparatuur voor de Verenigde Staten	137
Kennisgeving omtrent draadloze apparatuur voor Canada	137
Kennisgeving voor Brazilië	138

Kennisgeving voor Singapore omtrent draadloze apparatuur	138
Kennisgeving omtrent draadloze apparatuur voor Thailand	138

22 Naslaggids

Acroniemen	139
Gebruikte pictogrammen	140

Index	143
--------------------	------------

1 Welkom bij de HP iPAQ

Welkom en gefeliciteerd met de aanschaf van uw HP iPAQ Data Messenger.

In deze producthandleiding vindt u de instructies die u nodig hebt voor het instellen en gebruiken van uw nieuwe HP iPAQ. Voordat u de HP iPAQ gebruikt, dient u de gebruikersinstructies in deze producthandleiding door te lezen. In deze producthandleiding vindt u een uitgebreide beschrijving van alle functies en voorzieningen van de HP iPAQ Data Messenger, zodat u de mogelijkheden ervan optimaal kunt benutten.

 **OPMERKING:** Naast de instructies in deze producthandleiding vindt u meer productinformatie op <http://www.hp.com/support>.

Als u uw nieuwe HP iPAQ registreert bij Hewlett-Packard, kunt u:

- toegang krijgen tot ondersteuning en services en optimaal gebruikmaken van de HP producten,
- zich aanmelden voor gratis ondersteuningsberichten, software-updates en nieuwsbrieven die op u zijn toegespitst.

Ga naar <http://www.register.hp.com> om de HP iPAQ te registreren of om wijzigingen in uw post- of e-mailadres door te voeren nadat u zich hebt geregistreerd. Voer uw gebruikers-id en registratiewachtwoord in om uw online profiel te wijzigen. Nadat u de HP iPAQ bij Hewlett-Packard hebt geregistreerd, ontvangt u een e-mailbericht over speciale aanbiedingen en promotieacties.

 **OPMERKING:** Registratie wordt niet in alle landen/regio's ondersteund.

2 Inhoud van de doos

U vindt de volgende onderdelen in de doos van de HP iPAQ.

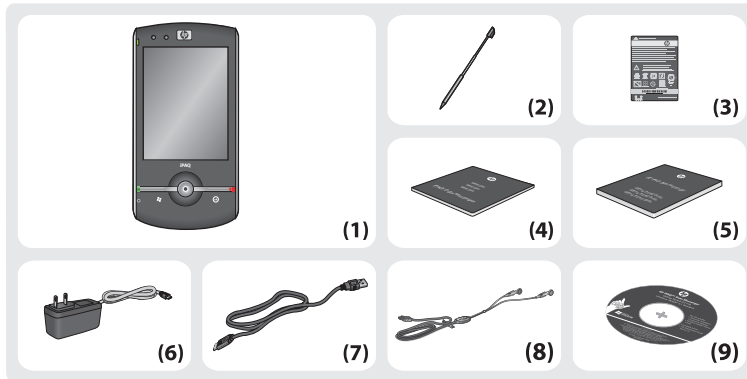

(1)	iPAQ Data Messenger
(2)	Aanwijspen OPMERKING: Draai de HP iPAQ om en bekijk de achterkant. De aanwijspen bevindt zich aan de achterkant, in de rechterbenedenhoek van de HP iPAQ.
(3)	Verwisselbare/oplaadbare lithium-polymeeraccu van 1140 mAh
(4)	<i>Welkomstgids</i>
(5)	<i>Aan de slag</i>
(6)	Netadapter OPMERKING: De netadapter die wordt geleverd bij de HP iPAQ kan verschillen per land/regio.
(7)	Micro-USB-synchronisatiekabel
(8)	Niet-draadloze 2,5-mm stereoheadset
(9)	De cd Getting Started (Aan de slag) met aanvullende software

3 Onderdelen

In dit hoofdstuk worden de onderdelen en functies van de HP iPAQ beschreven, zodat u de mogelijkheden ervan optimaal kunt benutten.

Onderdelen aan de voorkant

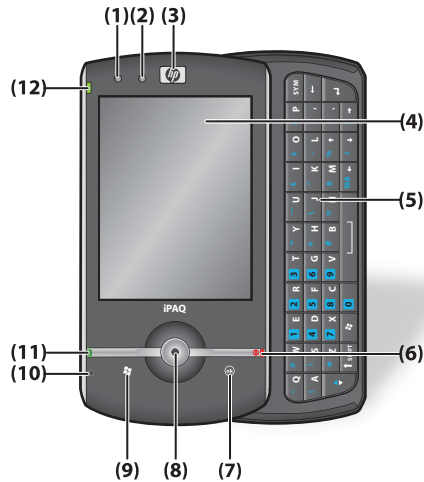

Onderdeel	Beschrijving	Functie
(1)	Nabijheidssensor	Dit onderdeel detecteert of de telefoon in gebruik is. Als dat het geval is, wordt het scherm vergrendeld en de schermverlichting uitgeschakeld.
(2)	Lichtsensoren	Dit onderdeel past de toetsenbordverlichting aan het omgevingslicht aan op basis van de instellingen hiervoor.
(3)	Ontvanger	Hiermee luistert u naar telefoongesprekken, geluiden en meldingen.
(4)	Aanraakscherm	Hiermee bekijkt u de inhoud op het scherm. Gebruik de aanwijspen om items te selecteren, door menu's te navigeren, instellingen te wijzigen en spelletjes te spelen.
(5)	QWERTY-toetsenbord	Gebruik de toetsen op het toetsenbord om tekst in te voeren of nummers te kiezen. OPMERKING: De toetsenbordindeling kan verschillen per land/regio.
(6)	Toets Einde / Aan/uit	Druk op de toets om een telefoongesprek of gegevensoproep te beëindigen. Houd deze toets één seconde ingedrukt om het apparaat in de standbystand te zetten of te activeren vanuit de standbystand. Houd de toets vijf seconden ingedrukt om de HP iPAQ in en uit te schakelen.
(7)	Toets ok	Bevestig uw selectie door te drukken op de toets ok of te tikken op het pictogram Venster sluiten in de linkerbovenhoek van het scherm.

Onderdeel	Beschrijving	Functie
(8)	Vijfvoudige optische navigatietoets met middelste selectieknop	<p>Navigeer omhoog, omlaag, naar links en naar rechts op het scherm met de vijfvoudige optische navigatietoets. Blader door uw duim of vinger in de gewenste richting te schuiven.</p> <p>Druk op de middelste selectieknop om het item te selecteren dat op het scherm is gemarkeerd.</p>
(9)	Toets Windows	Hiermee opent u het menu Start .
(10)	Microfoon	U gebruikt de microfoon voor telefoongesprekken, spraaknotities of spraakopdrachten.
(11)	Toets Opnemen/Verzenden	Hiermee beantwoordt u een oproep, verzendt u een SMS of geeft u het Telefoonscherm weer.
(12)	Lampjes	<p>Deze geven de status van de accu, het netwerk of het apparaat aan.</p> <ul style="list-style-type: none"> • Continu rood: opladen • Knipperend rood <ul style="list-style-type: none"> ◦ Constant: accu bijna leeg ◦ Driemaal: opladen is niet mogelijk ◦ Driemaal om de vijf seconden: accutemperatuur is te hoog • Continu groen: accu volledig opgeladen en aangesloten op de voedingsbron • Knipperend oranje: netwerk niet gedetecteerd of SIM-kaart niet aanwezig

Onderdelen aan de boven- en onderkant

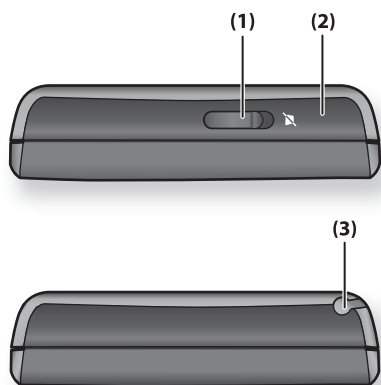

Onderdeel	Beschrijving	Functie
(1)	Schakelaar Beltoon/Geluid	Hiermee schakelt u de beltoon voor binnenkomende oproepen en waarschuwingsgeluiden van het systeem uit.

Onderdeel	Beschrijving	Functie
(2)	GPS-antenne	Dit onderdeel detecteert GPS-signalen. OPMERKING: Dit onderdeel is niet zichtbaar aan de buitenkant.
(3)	Aanwijspen	Gebruik deze pen om elementen op het scherm te selecteren en gegevens in te voeren. Schuif omlaag om de aanwijspen uit te nemen. Schuif omhoog om de aanwijspen terug te plaatsen.

Onderdelen aan de linker- en rechterkant

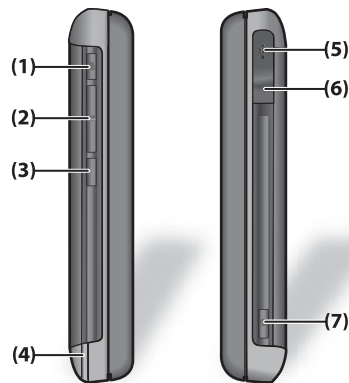

Onderdeel	Beschrijving	Functie
(1)	Toetsenbescherming	Druk hierop om de toetsenbescherming in te schakelen. Met de toetsenbescherming worden de toetsen en het aanraakscherm van de HP iPAQ uitgeschakeld om te voorkomen dat er per ongeluk een nummer wordt gekozen.
(2)	Volume omhoog/omlaag	Hiermee verhoogt of verlaagt u het volume. Druk eenmaal om de beltoon en waarschuwingsgeluiden tijdelijk te dempen.
(3)	Berichten	Druk op deze toets om het programma Berichten te starten.
(4)	Aanwijspen	Gebruik deze pen om elementen op het scherm te selecteren en gegevens in te voeren.
(5)	Micro-USB-connector	Hierop sluit u de micro-USB-oplaad-/synchronisatiekabel aan. OPMERKING: Open het beschermende klepje om bij de connector te komen.
(6)	Connector voor stereoheadset (2,5 mm)	Hierop sluit u de hoofdtelefoon aan. OPMERKING: Open het beschermende klepje om bij de connector te komen.
(7)	Cameratoets	Hiermee start u de camera, zodat u foto's en video's kunt maken.

Onderdelen aan de achterkant

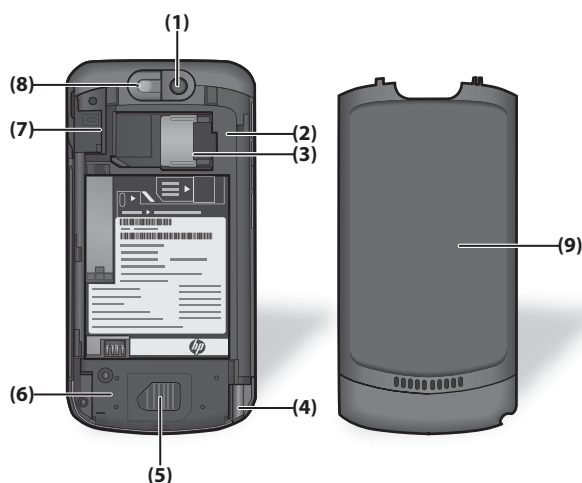

Onderdeel	Beschrijving	Functie
(1)	Camera met een resolutie van 3,1 megapixel	Met de camera van 3,1 megapixel kunt u foto's maken. Dek de lens niet af wanneer u foto's maakt.
(2)	Bluetooth- en Wi-Fi-antenne	Detecteert Bluetooth- en Wi-Fi-signalen. OPMERKING: Dit onderdeel is zichtbaar aan de buitenkant.
(3)	SIM-kaartsleuf	Plaats een SIM-kaart met de metalen contacten omlaag in de sleuf om te kunnen bellen.
(4)	Aanwijspen	Gebruik deze pen om elementen op het scherm te selecteren en gegevens in te voeren. Schuif omlaag om de aanwijspen uit te nemen. Schuif omhoog om de aanwijspen terug te plaatsen.
(5)	Luidspreker	Gebruik de luidspreker om naar muziek te luisteren of om het apparaat te gebruiken als telefoon met luidspreker.
(6)	WCDMA-antenne	Detecteert WCDMA-signalen. OPMERKING: Dit onderdeel is zichtbaar aan de buitenkant.
(7)	MicroSD-sleuf	Plaats een MicroSD-opslagkaart (Micro Secure Digital) voor gegevensopslag met het etiket omhoog. OPMERKING: Open het afdekplaatje om bij de sleuf te komen.
(8)	Cameraflitser	Gebruik de cameraflitser om het onderwerp te verlichten wanneer u foto's maakt.
(9)	Afdekplaatje	Dekt de accu, de SIM-kaart en de microSD-kaart af. Raadpleeg De HP iPAQ gebruiksklaar maken op pagina 7 en Opslagkaarten op pagina 65 voor meer informatie over het installeren van deze onderdelen.

4 De HP iPAQ gebruiksklaar maken

Volg de onderstaande stappen om de HP iPAQ gebruiksklaar te maken. Haal de HP iPAQ en alle onderdelen voorzichtig uit de doos voordat u de HP iPAQ gebruiksklaar maakt.

 **OPMERKING:** Als u het apparaat met het scherm omlaag op een hard oppervlak legt, kan dit krassen op het scherm veroorzaken.

Stap 1: het afdekplaatje van de accu verwijderen en de SIM-kaart plaatsen

1. Schuif het afdekplaatje van de HP iPAQ af.



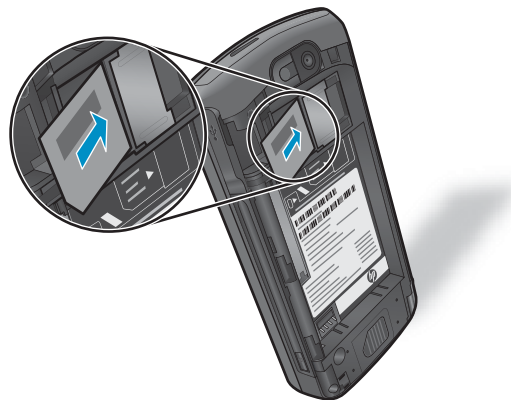

2. Lijn de SIM-kaart uit met de SIM-kaartsleuf.



3. Schuif de SIM-kaart in de SIM-kaartsleuf.



 **OPMERKING:** De SIM-kaart wordt geleverd door een serviceprovider.

Als de accu al is geplaatst, verwijdert u de accu voordat u de SIM-kaart plaatst. Let er ook op dat de metalen contactpunten omlaag zijn gericht en dat de schuine hoek op de kaart zich aan de juiste zijde bevindt. Als de SIM-kaart niet correct in de HP iPAQ is geplaatst en u de HP iPAQ inschakelt, verschijnt het pictogram  (Geen SIM-kaart geïnstalleerd) op de titelbalk in de rechterbovenhoek van het scherm.

4. Schuif de schakelaar boven de accu naar rechts om de SIM-kaart te vergrendelen.

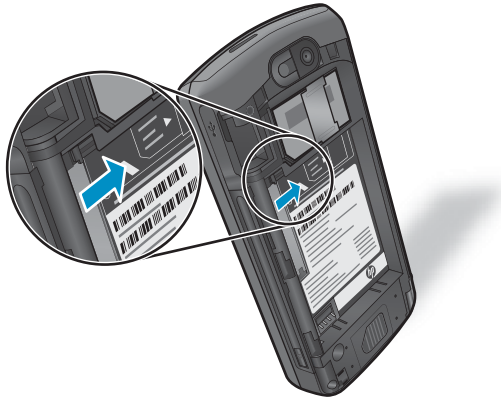

Stap 2: de accu plaatsen en het afdekplaatje terugplaatsen

1. Lijn de connectoren op de accu uit met de pinnen in het accucompartiment en plaats de accu in het compartiment.



2. Plaats het afdekplaatje terug en schuif het dicht totdat het vastklikt.



Stap 3: de accu opladen

- △ **VOORZICHTIG:** Lijn alle metalen connectoren correct uit voordat u de HP iPAQ aansluit om zo schade aan het apparaat of de netadapter te voorkomen.

De accu voorziet de HP iPAQ van voeding. Gebruik de netadapter om de accu in de HP iPAQ op te laden.

Het duurt ongeveer twee tot vier uur om de accu de eerste keer volledig op te laden. Het opladen kan langer duren als de HP iPAQ is aangesloten op een computer of als u accessoires van een andere fabrikant dan HP gebruikt.

U laadt de accu als volgt op:

1. Sluit de netadapter (invoer: 100-240 V wisselstroom, 47-63 Hz, uitvoer: 5 V gelijkstroom, 1 A) aan op een stopcontact.

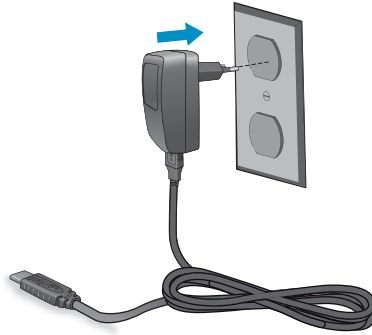

2. Open het beschermende klepje op de HP iPAQ.



3. Sluit het andere uiteinde van de kabel aan op de micro-USB-poort op de HP iPAQ. De kabelconnector past maar op één manier in de poort. Als de connector niet gemakkelijk in de poort gaat, draait u de connector om.



 **TIP:** Laad de accu op door de HP iPAQ met de micro-USB-synchronisatiekabel aan te sluiten op een USB-poort op de computer. Het programma Microsoft® ActiveSync® of WMDC verschijnt op het scherm als u de HP iPAQ aansluit op een computer waarop deze software al is geïnstalleerd.

Als u opladen via USB wilt inschakelen op de HP iPAQ, tikt u op **Start > Instellingen > Systeem > Energie > Opladen via USB**. In het scherm **Energie** schakelt u het selectievakje **Opladen via USB** in, selecteert u de optie **Snel opladen** en tikt u op **ok**.

Stap 4: de HP iPAQ inschakelen

Houd de toets  (Einde / Aan/uit) vijf seconden ingedrukt om de HP iPAQ in te schakelen. Volg de aanwijzingen op het scherm om de installatie te voltooien. Tik op het toetsenbordpictogram op het scherm als u het schermtoetsenbord wilt gebruiken. U kunt ook het toetsenbord gebruiken om informatie op te geven. Voor meer informatie over het toetsenbord raadpleegt u [Stap 6: het toetsenbord gebruiken op pagina 12](#).

 **OPMERKING:** Het duurt enkele minuten voordat de HP iPAQ volledig functioneel is. Het toetsenbord is niet actief gedurende deze tijd.

Stap 5: de aanwijspen zoeken

Met de aanwijspen kunt u tikken op het scherm en tekst invoeren met behulp van het schermtoetsenbord. U kunt de aanwijspen ook gebruiken om items op het scherm te selecteren.

U neemt de aanwijspen als volgt uit:

1. Zoek de aanwijspen aan de achterkant van de HP iPAQ.

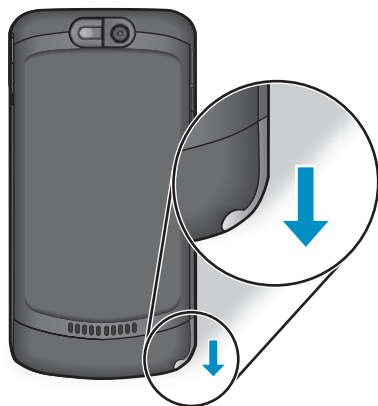

2. Druk de aanwijspen omlaag zodat deze uitschuift.

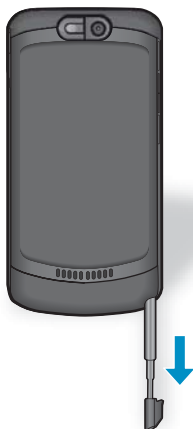

3. Trek de aanwijspen uit het apparaat.

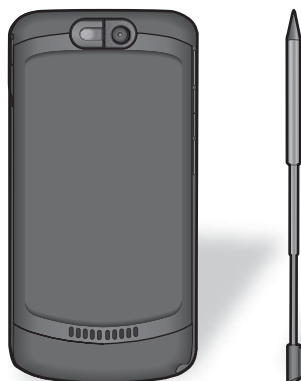

 **OPMERKING:** Duw de aanwijspen terug om deze terug te plaatsen nadat u klaar bent.

Stap 6: het toetsenbord gebruiken

De HP iPAQ is uitgerust met een volwaardig QWERTY-toetsenbord. Schuif het toetsenbord uit om tekst, getallen en symbolen op de HP iPAQ in te voeren. De inhoud op het scherm schakelt automatisch over op de liggende weergave. Schuif het toetsenbord in de HP iPAQ om terug te keren naar de staande weergave.

 **OPMERKING:** De toetsenbordindeling kan verschillen per land/regio.

- ▲ Schuif de onderste helft van de HP iPAQ naar rechts, zodat het toetsenbord zichtbaar wordt.



- ▲ Schuif de onderste helft van de HP iPAQ naar links om het toetsenbord te sluiten.



De manier waarop de toetsen zijn ingedeeld op de HP iPAQ verschilt per land/regio. In de onderstaande tabel worden de verschillende toetsenbordindelingen weergegeven.

Toetsenbordindeling

QWERTY-indeling



Toetsenbordindeling

QWERTZ-indeling



AZERTY-indeling



5 Aan de slag met de HP iPAQ

In dit hoofdstuk vindt u meer informatie over het scherm **Vandaag** en het programma **Aan de slag**.

Het scherm **Vandaag**

Het scherm **Vandaag** geeft de datum en tijd weer en toont informatie over komende afspraken, gemiste oproepen en nummers, en ongelezen e-mail en SMS-berichten. Boven in het scherm **Vandaag** worden de verbindingspictogrammen, de volume-indicator en de acculading weergegeven.

Vanuit het scherm **Vandaag** hebt u toegang tot de volgende functies en informatie:

- **Datum en tijd:** de huidige datum en tijd worden weergegeven. Tik hierop om de instellingen voor de klok en alarmsignalen te openen. Raadpleeg [Alarmsignalen en klokken instellen op pagina 26](#) voor meer informatie.
- **Informatie over eigenaar:** hier worden uw gegevens weergegeven die zijn opgeslagen op de HP iPAQ. Tik erop als u de gegevens wilt wijzigen. Raadpleeg [Gegevens over de eigenaar opgeven op pagina 21](#) voor meer informatie.
- **Agenda:** hier kunt u komende afspraken bekijken. Tik erop om het programma **Agenda** te openen. Raadpleeg [Agenda op pagina 56](#) voor meer informatie.
- **Berichten:** het aantal nieuwe ontvangen e-mailberichten wordt weergegeven. Tik erop om het e-mailprogramma te openen. Raadpleeg [Berichten op pagina 45](#) voor meer informatie.
- **Aan de slag:** tik hierop om te leren hoe u veelgebruikte taken uitvoert en hoe u de HP iPAQ instelt. Raadpleeg [Aan de slag starten op pagina 14](#) voor meer informatie.
- **Taken:** hier worden geplande taken weergegeven. Tik erop om het programma **Taken** te openen. Raadpleeg [Taken op pagina 58](#) voor meer informatie.
- **Draadloos beheer:** hier worden de Wi-Fi- en Bluetooth-status weergegeven. Tik erop om **Draadloos beheer** te starten. Raadpleeg [Draadloos beheer gebruiken op pagina 69](#) voor meer informatie.

U past het scherm **Vandaag** als volgt aan:

1. Tik op **Start > Instellingen > Persoonlijk > Vandaag**.
2. Ga naar het tabblad **Weergave** en selecteer het gewenste thema voor de achtergrond van het scherm **Vandaag**.
3. Selecteer op het tabblad **Items** de items die u in het scherm **Vandaag** wilt weergeven.
4. Tik op **ok**.













































 **TIP:** Als u de volgorde van de items wilt wijzigen, tikt u op een item om het te selecteren en tikt u vervolgens op **Omhoog** of **Omlaag**.

Aan de slag starten

Gebruik **Aan de slag** om te leren hoe u taken uitvoert en hoe u de HP iPAQ instelt. U start het programma door te tikken op **Aan de slag** in het scherm **Vandaag** of door te tikken op **Start > Programma's > Aan de slag**. Tik op de taak waarover u meer wilt weten.



Statuspictogrammen

Op het scherm van de HP iPAQ worden statuspictogrammen weergegeven. In de volgende tabel worden veelvoorkomende statuspictogrammen weergegeven met hun betekenis.

Pictogram	Status	Pictogram	Status
	Gemiste oproep		Spraakoproep actief
	Gesprek in wachtstand		Geen SIM-kaart geïnstalleerd
	Fout met SIM-kaart		Nieuwe voicemail
	Nieuwe e-mail of SMS		Expresbericht ontvangen
	Accu bijna leeg		Accu wordt opgeladen
	Accuniveau		Trilstand aan
	Stille stand aan		Luidspreker aan
	Wi-Fi aan		Wi-Fi aan en netwerk gedetecteerd
	Wi-Fi-verbinding		Monoheadset gedetecteerd
	Stereoheadset gedetecteerd		Roamen
	GPRS (General Packet Radio Service) beschikbaar		GPRS beschikbaar tijdens roamen
	GPRS verbinden		GPRS in gebruik
	EDGE (Enhanced Data Rates for GSM Evolution) beschikbaar		EDGE beschikbaar tijdens roamen
	EDGE verbinden		EDGE in gebruik
	Alleen GSM-service		Telefoonverbinding niet beschikbaar of netwerkfout
	Antenne uitgeschakeld		3G-service beschikbaar
	3G verbinden		3G in gebruik
	HSDPA (High Speed Download Packet Access) beschikbaar		HSDPA verbinden
	HSDPA in gebruik		Herinneringsalarm
	Melding ontvangen		Energiebesparende stand ingeschakeld
	ActiveSync verbonden		ActiveSync inactief
	Bluetooth verbonden		HSUPA (High Speed Uplink Packet Access) beschikbaar

Aanraakscherm gebruiken

De HP iPAQ heeft een aanraakscherm. Met de aanwijspen kunt u items selecteren, door menu's navigeren, instellingen wijzigen en spelletjes spelen. Tik op een optie op het scherm om het item te selecteren. Tik en laat de aanwijspen staan om het snelmenu te openen. Tik, laat de pen staan en versleep een schuifbalk om te navigeren in een venster. U kunt ook tekenen en tekst schrijven met het programma **Notities**.

 **TIP:** Tik op  om het online toetsenbord weer te geven. Tik in een tekstvak en tik op de letters op het toetsenbord om tekst in te voeren. U kunt de tekstinvoermethode aan uw wensen aanpassen. Raadpleeg [Schermtoetsenbord gebruiken op pagina 18](#) voor meer informatie.

Wanneer u de HP iPAQ voor het eerst start, moet u de instellingen van de HP iPAQ configureren. Gebruik de aanwijspen om de vereiste instellingen te definiëren. U wordt ook gevraagd het scherm uit te lijnen door erop te tikken. Volg de aanwijzingen op het scherm om het scherm uit te lijnen. Raadpleeg [Scherminstellingen aanpassen op pagina 24](#) voor meer informatie over schermuitlijning.

Snelmenu's gebruiken

U kunt een snelmenu weergeven door op een item te tikken en de aanwijspen te laten staan. Dit menu bevat de meest gebruikte opdrachten voor een bepaald item. Met opdrachten in een snelmenu kunt u bijvoorbeeld een afspraak verwijderen of een SMS-bericht naar een contactpersoon sturen. Wanneer het snelmenu wordt weergegeven, tikt u op de actie die u wilt uitvoeren.

Als u een snelmenu wilt sluiten zonder een opdracht uit te voeren, tikt u buiten het menu.

Vijfvoudige optische navigatietoets gebruiken

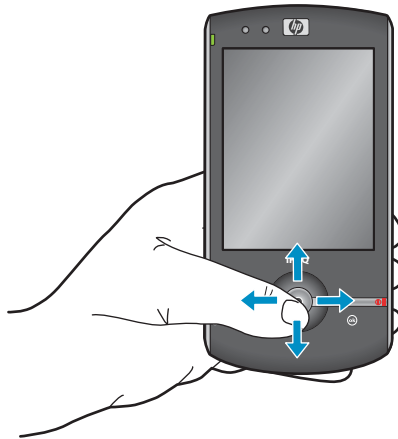

U gebruikt de vijfvoudige optische navigatietoets om te navigeren op het scherm en in e-mail, berichten, menu's en instellingen en om items te selecteren, instellingen te wijzigen of spelletjes te spelen. Beweeg uw duim of vinger omhoog, omlaag, naar links of naar rechts over de optische navigatietoets in de richting waarin u wilt schuiven.



Druk op de **middelste selectietoets** om een selectie op het scherm te maken.



Hoofdknoppen op de HP iPAQ gebruiken

U gebruikt de toetsen op de HP iPAQ om basistaken uit te voeren, zoals tekst invoeren of een programma openen. Raadpleeg [Onderdelen op pagina 3](#) voor meer informatie over de toetsen. Schuif het toetsenbord uit als u gegevens, opdrachten en berichten wilt invoeren.

Toets Opnemen/Verzenden

Druk op de toets  (Opnemen/Verzenden) om het scherm **Telefoon** te openen, om te bellen en om gesprekken aan te nemen. U kunt deze toets ook gebruiken om de lijst met recente oproepen weer te geven.

Toets Einde / Aan/uit



Druk op de toets  (Einde / Aan/uit) om een oproep te beëindigen en het scherm **Telefoon** te sluiten. Houd deze toets één seconde ingedrukt om het apparaat in de standbystand te zetten of te activeren vanuit de standbystand. Houd de toets  (Einde / Aan/uit) circa vijf seconden ingedrukt om de HP iPAQ in of uit te schakelen.

Toets Windows

Raak de toets  (Windows) aan om het menu **Start** te openen. Vervolgens kunt u de geïnstalleerde programma's en software openen via het menu **Start**.

Het menu **Start** bevat snelkoppelingen naar programma's en een lijst met recent gebruikte programma's.

Toets ok

Raak de toets  (ok) aan om een selectie te bevestigen. U kunt de toets  (ok) ook aanraken om bepaalde programma's te sluiten of om een programma naar de achtergrond te verplaatsen.

Toets Volume omhoog/omlaag

Druk op de toets Volume omhoog/omlaag om het geluidsvolume van de HP iPAQ te verhogen of te verlagen.

Cameratoets

Druk op de cameratoets om de camera te starten. Met de camera kunt u foto's maken en video's opnemen. Raadpleeg [Camera op pagina 60](#) voor meer informatie.



Toetsenbord

U gebruikt het toetsenbord om tekst, getallen en symbolen in te voeren. De toetsen zijn ingedeeld volgens een indeling die lijkt op een computertoetsenbord.





 **OPMERKING:** De toetsenbordindeling van de HP iPAQ kan verschillen per land/regio. Voor meer informatie over de verschillende toetsenbordindelingen raadpleegt u [Stap 6: het toetsenbord gebruiken op pagina 12](#).





Toets Enter

Selecteer een programma en druk op de toets  (Enter) om het programma te openen. U kunt ook bellen of naar de volgende regel gaan terwijl u tekst invoert door op de toets  (Enter) te drukken.





Toets Backspace

Druk op de toets  (Backspace) om de cursor naar links te verplaatsen en daarbij tekst of tekens te wissen. Als u webpagina's bekijkt met Internet Explorer®, navigeert u naar de vorige webpagina door te drukken op de toets  (Backspace) wanneer de cursor zich niet in een invoerveld bevindt.

Shift-toets

Druk op deze toets om het bijbehorende teken in te voeren. Als u tekens in hoofdletters wilt invoeren, drukt u op de toets  (Shift) en drukt u vervolgens op de gewenste lettertoets op het toetsenbord. Druk tweemaal op de toets  (Shift) om Caps Lock in te schakelen. De toetsenbordaanduiding op het scherm geeft het pictogram  (Shift Lock) weer om aan te geven dat tekens worden ingevoerd in hoofdletters. Druk eenmaal op de toets  (Shift) om Caps Lock uit te schakelen en weer kleine letters in te voeren.

Optietoets

Sommige toetsen bevatten tekens in superscript. Als u het superscriptteken wilt invoeren, drukt u op  (Optietoets) en drukt u vervolgens op de gewenste tekentoets. Druk tweemaal op  (Optietoets) om Function Lock in te schakelen. De toetsenbordaanduiding op het scherm geeft het pictogram  (Options Lock) weer om aan te geven dat de superscripttekens worden ingevoerd. Druk eenmaal op  (Optietoets) om Options Lock uit te schakelen en weer normale tekens in te voeren.

Toets Symbool

Houd de toets  (Symbool) ingedrukt om de symbolentabel op het scherm weer te geven. Navigeer vervolgens door de tabel om het gewenste symbool te selecteren.

Als u op de toets  (Symbool) drukt nadat u een letter hebt ingevoerd, schuift u door de verschillende opties voor die letter.

Schermttoetsenbord gebruiken

Afhankelijk van uw voorkeur kunt u het schermtoetsenbord of een functie voor handschriftherkenning zoals **Blokherkenning**, **Toetsenbord**, **Letterherkenning**, **Symbool** of **Transcriber** gebruiken om tekst in te voeren.

 **OPMERKING:** Transcriber is niet in alle landen/regio's beschikbaar.



U selecteert als volgt het type tekstinvoer:

1. Tik op **Start > Instellingen > Persoonlijk > Invoer**.
2. Selecteer een tekstinvoermethode op het tabblad **Invoermethode** en stel de gewenste opties in.
3. Tik op **ok**.

U kunt nu naar een programma (zoals **Notities**) gaan en tekst invoeren.

Tekstinvoermethode	Omschrijving
Blokherkenning	U schrijft in één beweging letters, cijfers, symbolen en leestekens, die vervolgens worden omgezet in getypte tekst.
Toetsenbord	U tikt op de toetsen op het toetsenbord om tekst in te voeren.
Letterherkenning	U schrijft afzonderlijke letters, cijfers en leestekens, die vervolgens worden omgezet in getypte tekst.

Tekstinvoermethode	Omschrijving
Symbol	U gebruikt de tabel om symbolen te selecteren en in te voeren.
Transcriber	U schrijft in schuinschrift, in blokletters of in een combinatie hiervan, waarna de tekst wordt omgezet in getypte tekst. OPMERKING: Deze functie is mogelijk niet in alle landen/regio's beschikbaar.

 **TIP:** U kunt de tekstinvoermethode vanuit elk programma wijzigen door op de pijl  (Invoerselectie) te tikken en vervolgens een invoermethode te selecteren.

Aanduiding	Beschrijving
ABC	Druk op een tekentoets op het toetsenbord om het gewenste teken in te voeren.
123	In deze modus voert u cijfers en symbolen in.

Toetsenbescherming gebruiken

Het programma **Toetsenbescherming** deactiveert de toetsen en het aanraakscherm van de HP iPAQ, zodat het apparaat of een van de functies van het apparaat niet per ongeluk worden ingeschakeld. Als het scherm wordt uitgeschakeld of de time-out voor de verlichting wordt geactiveerd, vergrendelt deze functie automatisch de HP iPAQ. Voor het instellen van de time-out voor de verlichting, raadpleegt u [Instellingen voor helderheid aanpassen op pagina 25](#).

Als u de HP iPAQ wilt vergrendelen, houdt u de knop **Toetsenbescherming** twee seconden ingedrukt. Dit is de eerste knop op de linkerkant van de HP iPAQ. Wanneer de HP iPAQ is vergrendeld, wordt het bericht **Toetsenbescherming is actief. Middelste selectieknop: ontgrendelen** op het scherm weergegeven. Het scherm wordt na vijf seconden uitgeschakeld en de HP iPAQ wordt in de slaapstand gezet.

U kunt de HP iPAQ activeren uit de slaapstand door op een willekeurige toets en direct daarna op de **middelste selectieknop** te drukken.

 **OPMERKING:** Als u de toetsenbescherming wilt activeren nadat u het toetsenbord hebt gesloten, drukt u op de knop **Toetsenbescherming** of schakelt u de slaapstand van het apparaat in.

OPMERKING: Wanneer u wordt gebeld, blijft de **Toetsenbescherming** actief en kunt u de oproep beantwoorden.

Als u een noodnummer wilt bellen terwijl **Toetsenbescherming** actief is, voert u het noodnummer binnen vijf seconden in met behulp van het toetsenbord. Druk op de toets  (Opnemen/Verzenden) om het nummer te bellen. Druk op een willekeurige andere toets om de ingevoerde cijfer(s) te wissen.

Als u een alarmnummer kiest, wordt dit vergeleken met de lijst met alarmnummers op de SIM-kaart en in de database van HP. Als het ingevoerde nummer niet wordt herkend als noodnummer, kunt u het nummer niet bellen.

Kennismaken met het apparaat

Bekijk de HP iPAQ en zoek het serienummer en informatie over het besturingssysteem op. Start en gebruik de verschillende programma's die op de HP iPAQ zijn geïnstalleerd om uw productiviteit te verhogen en u te helpen met uw dagelijkse activiteiten.

Informatie over de HP iPAQ vinden

U kunt het serienummer en het modelnummer van de HP iPAQ met het apparaat zelf vinden. Tevens kunt u informatie opvragen over de hardware en software die op HP iPAQ is geïnstalleerd.

U geeft als volgt het serienummer weer:

1. Tik op **Start > Instellingen > Systeem > HP Asset Viewer**.
2. Ga naar het tabblad **Identiteit** om het serienummer weer te geven.
3. Tik op **ok**.

U geeft als volgt het modelnummer weer:

1. Tik op **Start > Instellingen > Systeem > HP Asset Viewer**.
2. Ga naar het tabblad **Systeem** om het modelnummer van de HP iPAQ weer te geven.
3. Tik op **ok**.

U kunt het serienummer en het modelnummer ook op de HP iPAQ zelf vinden.

1. Verwijder het afdekplaatje van de accu.



2. Verwijder de accu.



3. Zoek het etiket dat is bevestigd op de achterzijde van de HP iPAQ onder de accu. Op dit etiket worden de product-id en het serienummer weergegeven.

U geeft als volgt gedetailleerde informatie over de HP iPAQ weer:

- ▲ Tik op **Start > Instellingen > Systeem > Info**.

Op het scherm wordt belangrijke informatie weergegeven over het apparaat, zoals het type processor en de hoeveelheid geheugen die is geïnstalleerd.

Programma's openen

U hoeft een programma niet af te sluiten om een ander programma te kunnen openen. U opent een programma door het menu **Start** te openen en vervolgens op het gewenste programma in de lijst te tikken. Als het gewenste programma niet zichtbaar is, tikt u op **Start > Programma's**.

U sluit een programma als volgt:

1. Tik op **Start > Instellingen > Systeem > Taakbeheer**.
2. Tik op het programma dat u wilt sluiten en tik op **Beëindigen**.

Informatie over het besturingssysteem weergeven

Behalve informatie over het besturingssysteem kunt u informatie over de processor, het geheugen en de uitbreidingsleuven van de HP iPAQ weergeven.

U geeft de informatie over het besturingssysteem als volgt weer op de HP iPAQ:

- ▲ Tik op **Start > Instellingen > Systeem > Info**.

De versie van het besturingssysteem wordt weergegeven op het scherm.

De HP iPAQ aanpassen

U kunt instellingen wijzigen om de HP iPAQ aan uw wensen aan te passen.

Apparaatnaam maken

De apparaatnaam wordt gebruikt om de HP iPAQ te identificeren in de volgende situaties:

- wanneer de HP iPAQ wordt gesynchroniseerd met een computer;
- wanneer de HP iPAQ verbinding maakt met een netwerk;
- wanneer een Bluetooth-koppeling (detecteerbaar) voor het apparaat wordt ingesteld.

 **OPMERKING:** Als u meerdere apparaten synchroniseert met dezelfde computer, maakt u voor elk apparaat een unieke naam.

U wijzigt de apparaatnaam als volgt:

1. Tik op **Start > Instellingen > Systeem > Info > Apparaat-id**.
2. Voer een naam in voor het apparaat. De apparaatnaam moet beginnen met een letter en kan de letters A-Z, de cijfers 0-9 en het onderstrepingsteken (_) bevatten. De apparaatnaam mag geen spaties bevatten.
3. Tik op **ok**.

Gegevens over de eigenaar opgeven

U kunt uw persoonlijke gegevens, zoals uw naam en adres, invoeren op de HP iPAQ, zodat deze aan u kan worden geretourneerd als u het apparaat verliest of kwijtraakt.

U geeft als volgt gegevens over de eigenaar op:

1. Tik op **Start > Instellingen > Persoonlijk > Informatie over eigenaar**.
2. Voer uw persoonlijke gegevens in op het tabblad **Identificatie**.
3. Op het tabblad **Notities** voert u opmerkingen of tekst in die op het scherm moet worden weergegeven wanneer het apparaat wordt gestart of wordt geactiveerd uit de standbystand.
4. Op het tabblad **Opties** selecteert u het selectievakje voor de gegevens die op het scherm moeten worden weergegeven wanneer het apparaat wordt gestart of wordt geactiveerd uit de standbystand.
5. Tik op **ok**.

 **TIP:** U kunt de gegevens over de eigenaar rechtstreeks vanuit het scherm **Vandaag** wijzigen. Dit is alleen mogelijk als u het selectievakje **Gegevens eigenaar** had ingeschakeld toen u het scherm **Vandaag** aanpaste. Raadpleeg [Het scherm Vandaag op pagina 14](#) voor meer informatie.

Landinstellingen wijzigen

U kunt de weergave van getallen, valuta's, de tijd en de datum instellen via de landinstellingen.

U wijzigt de landinstellingen als volgt:

1. Tik op **Start > Instellingen > Systeem > Landinstellingen**.
2. Ga naar de verschillende tabbladen om de gewenste instellingen te bewerken.
3. Tik op **ok**.

 **TIP:** Als u de optie **Regio** wijzigt, veranderen automatisch de bijbehorende instellingen. Vervolgens kunt u deze instellingen desgewenst verder aanpassen.

 **OPMERKING:** Als u een andere taal selecteert in Landinstellingen (indien beschikbaar), kan dit ertoe leiden dat persoonlijke gegevens en instellingen verloren gaan.

Volume aanpassen

U kunt het geluidsvolume van de HP iPAQ aanpassen. U kunt het volume verhogen of verlagen voor de beltoon en voor het klikgeluid dat u hoort wanneer u programmanamen en menuopties selecteert.

U past het volume als volgt aan:

1. Tik op het pictogram  (Luidspreker) boven in het scherm.
2. Verplaats de schuifknop voor het systeemvolume op het scherm met de aanwijspen of druk op de toets Volume omhoog/omlaag van de HP iPAQ om het gewenste volumenniveau in te stellen.
3. Als u de systeemgeluiden wilt uitschakelen, tikt u op **Uit**.

 **TIP:** Als u de systeemgeluiden tijdelijk wilt dempen, drukt u eenmaal op de toets Volume omhoog/omlaag op de zijkant van het apparaat.

U kunt ook een bepaald geluid voor een bepaalde gebeurtenis instellen.

U stelt geluiden als volgt in:

1. Tik op **Start > Instellingen > Persoonlijk > Geluiden en meldingen**.
2. Geef op het tabblad **Geluiden** op hoe u wilt worden gewaarschuwd door de desbetreffende selectievakjes in te schakelen.
3. Tik op de naam van een gebeurtenis in de lijst **Gebeurt** op het tabblad **Meldingen** en kies hoe u op de hoogte wilt worden gesteld van de gebeurtenis door de desbetreffende selectievakjes in te schakelen. U kunt kiezen uit verschillende opties, zoals een speciaal geluid, een bericht of een knipperend lampje.

 **OPMERKING:** U kunt accuvoeding besparen door geluiden en meldingen via het lampje uit te schakelen.

Beltoon en waarschuwingsgeluiden aanpassen

U kunt de beltoon en systeemgeluiden voor binnenkomende oproepen, waarschuwingen en berichtmeldingen wijzigen.

U wijzigt de beltoon en het beltoontype als volgt:

1. Druk op de toets  (Opnemen/Verzenden).
2. Tik in het scherm **Telefoon** op **Menu > Opties... > Telefoon**.
3. Tik op de lijst **Beltoontype** of **Beltoon**.
4. Selecteer het geluid dat u wilt gebruiken.
5. Tik op **ok**.

Schakelaar Beltoon/Geluid gebruiken

U kunt de schakelaar Beltoon/Geluid gebruiken om de HP iPAQ in de trilstand te zetten. U ontvangt dan nog steeds meldingen en oproepen op de HP iPAQ. Alle geluiden, met inbegrip van de ingebouwde luidspreker, worden echter uitgeschakeld.

U schakelt de trilstand als volgt in:

- ▲ Schuif de schakelaar Beltoon/Geluid naar rechts om de trilstand in te stellen.



U schakelt de trilstand als volgt uit:

- ▲ Schuif de schakelaar Beltoon/Geluid naar links om de normale stand in te stellen.

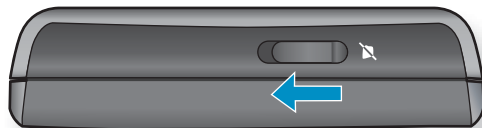

Scherminstellingen aanpassen

U kunt de scherminstellingen van de HP iPAQ aanpassen. U kunt de schermstand wijzigen, problemen met tikken en de schermuitlijning corrigeren, lettertypen verzachten en de tekengrootte aanpassen.

 **OPMERKING:** De schermweergave wordt automatisch overgeschakeld op de liggende stand wanneer u het toetsenbord uitschuift. De staande stand wordt automatisch hersteld wanneer u het toetsenbord sluit.

U wijzigt de stand van het scherm als volgt:

1. Tik op **Start > Instellingen > Systeem > Scherm > Algemeen**.
2. Selecteer een stand.
3. Tik op **ok**.

U corrigeert de schermuitlijning als volgt:

1. Tik op **Start > Instellingen > Systeem > Scherm > Algemeen**.
2. Tik op **Scherf uitlijnen**.
3. Volg de aanwijzingen op het scherm.
4. Tik op **ok**.

U verzacht lettertypen als volgt:

1. Tik op **Start > Instellingen > Systeem > Scherm > ClearType**.
2. Schakel het selectievakje **ClearType inschakelen** in.
3. Tik op **ok**.

U past de tekengrootte als volgt aan:

1. Tik op **Start > Instellingen > Systeem > Scherm > Tekengrootte**.
2. Verplaats de schuifknop op het scherm om de gewenste tekengrootte in te stellen.
3. Tik op **ok**.

Instellingen voor energiebeheer wijzigen

Met behulp van **Energie** kunt u de resterende acculading bekijken. Met het programma **Energie** kunt u ook de standbytijd instellen, instellen hoe lang het duurt voordat het apparaat wordt uitgeschakeld en de USB-oplaadsnelheid voor de HP iPAQ instellen.

U wijzigt de energie-instellingen als volgt:

1. Tik op **Start > Instellingen > Systeem > Energie**.
2. Tik op **Geavanceerd**, schakel een selectievakje in en selecteer de duur waarna het apparaat wordt uitgeschakeld als dit niet wordt gebruikt.
3. Tik op **Opladen via USB** en schakel het selectievakje **Opladen via USB** in om opladen via USB in te schakelen.

Selecteer een van de volgende opties:

- **Langzaam opladen:** opladen met 100 mA.
- **Snel opladen:** opladen met 500 mA.

 **OPMERKING:** Als u het selectievakje **App. uit als het niet wordt gebruikt voor** op het tabblad **Geavanceerd** uitschakelt, blijft de HP iPAQ altijd aan en raakt de accu sneller leeg. Raadpleeg [Tips voor het besparen van accuvoeding op pagina 29](#) voor meer informatie over het verlengen van de gebruiksduur van de accu.

Instellingen voor helderheid aanpassen

U kunt opgeven dat de schermverlichting na een bepaalde periode van inactiviteit wordt gedimd.

U dimt de verlichting als volgt:

1. Tik op **Start > Instellingen > Systeem > Verlichting**.
2. Tik op **Accustroom** of **Externe energie**.
3. Selecteer de gewenste opties voor de verlichting.

 **OPMERKING:** Als u het selectievakje **Verlichting uit als app. niet wordt gebruikt gedurende** op het tabblad **Accustroom** of **Externe energie** uitschakelt, blijft de verlichting altijd aan en raakt de accu sneller leeg. Raadpleeg [Tips voor het besparen van accuvoeding op pagina 29](#) voor meer informatie over het verlengen van de gebruiksduur van de accu.

4. Tik op **ok**.

U kunt ook de helderheid van het scherm verhogen of verlagen.

U past de helderheid van het scherm als volgt aan:

1. Tik op **Start > Instellingen > Systeem > Verlichting > Helderheid**.
2. Selecteer het helderheidsniveau in de vervolgkeuzelijst.
3. Tik op **ok**.

 **OPMERKING:** Als u het helderheidsniveau instelt op **Auto**, wordt de lichtsensor ingeschakeld. De HP iPAQ zal de helderheid van het scherm vervolgens automatisch aanpassen op basis van het omgevingslicht.

U schakelt de toetsenverlichting als volgt in:

1. Tik op **Start > Instellingen > Systeem > Verlichting > Geavanceerd**.
2. Schakel het selectievakje **Toetsenverlichting wordt ingeschakeld** in.
3. Selecteer een optie in de vervolgkeuzelijst.
4. Tik op **ok**.

Aansluiten op een computer

U kunt de HP iPAQ aansluiten op een computer en basisfuncties uitvoeren, zoals bestanden kopiëren tussen de HP iPAQ en de computer. U kunt ook geavanceerde functies uitvoeren, zoals de HP iPAQ als modem gebruiken of de HP iPAQ synchroniseren met de computer. U kunt de HP iPAQ zo instellen dat u hiermee basisfuncties kunt uitvoeren als u de HP iPAQ aansluit op een computer waarop ActiveSync of WMDC niet is geïnstalleerd.

Doe het volgende als u basisfuncties wilt uitvoeren:

1. Tik op **Start > Instellingen > Verbindingen > USB aan pc**.
2. Schakel het selectievakje **Geavanceerde netwerkfunctionaliteit inschakelen** uit.
3. Tik op **ok**.

Doe het volgende als u geavanceerde functies wilt uitvoeren:

1. Tik op **Start > Instellingen > Verbindingen > USB aan pc.**
2. Schakel het selectievakje **Geavanceerde netwerkfunctionaliteit inschakelen** uit.
3. Tik op **ok.**

Programma's installeren en verwijderen

U kunt programma's installeren op en verwijderen van de HP iPAQ. U kunt geheugenruimte vrijmaken op de HP iPAQ door ongebruikte programma's te verwijderen.

 **OPMERKING:** U moet WMDC of ActiveSync (WMDC voor Windows Vista en ActiveSync voor Windows XP) op de computer installeren voordat u programma's installeert met behulp van een micro-USB-kabel.

U installeert programma's als volgt:

1. Gebruik WMDC of ActiveSync om de HP iPAQ te verbinden met de computer.
2. Volg de aanwijzingen in de installatiewizard van het programma dat u wilt installeren.
3. Kijk op het scherm van de HP iPAQ of er verdere stappen vereist zijn om de installatie van het programma te voltooien.

 **TIP:** U kunt ook een installatieprogramma naar een microSD-kaart kopiëren en dit uitvoeren op de HP iPAQ. Bovendien is het mogelijk om programma's rechtstreeks te downloaden en te installeren vanaf internet via GPRS.

U verwijdert programma's als volgt:

1. Tik op **Start > Instellingen > Systeem > Programma's verwijderen.**
2. Selecteer het programma dat u wilt verwijderen en tik op **Verwijderen.**

 **OPMERKING:** U kunt alleen programma's verwijderen die na aankoop zijn geïnstalleerd. U kunt de standaardprogramma's van de HP iPAQ niet verwijderen.

Als programma's om welke reden dan ook van de HP iPAQ worden verwijderd, kunt u de meeste ervan opnieuw installeren met behulp van de synchronisatiesoftware. Open de synchronisatiesoftware op de computer en klik op **Extra > Software**. Selecteer het programma dat u wilt toevoegen en klik op **OK**. Kijk op het scherm van de HP iPAQ of er verdere stappen vereist zijn om de installatie van het programma te voltooien.

Alarmsignalen en klokken instellen

U kunt de tijd wijzigen en alarmsignalen instellen op de HP iPAQ.

U stelt de tijd als volgt in:

1. Tik op **Start > Instellingen > Systeem > Klok en alarmsignalen > Tijd.**
2. Selecteer **Thuis** om de tijdzone, de lokale tijd en de datum in te stellen wanneer u in uw eigen land bent. Selecteer **Op bezoek** om deze opties in te stellen wanneer u op reis bent.
3. Tik op **ok.**

U stelt als volgt een alarm in:

1. Tik op **Start > Instellingen > Systeem > Klok en alarmsignalen > Alarm.**
2. Tik op **<Beschrijving>** om een naam voor het alarmsignaal in te voeren.

3. Tik op de dag van de week voor het alarmsignaal. U kunt meerdere dagen selecteren door een voor een op de gewenste dagen te tikken.
4. Tik op de tijdweergave die verschijnt naast de naam van het alarm en stel de tijd in voor het alarmsignaal.
5. Tik op het pictogram 📢 (Alarmsignaal) om het type alarmsignaal op te geven. U kunt een geluidssignaal eenmalig of herhaald laten afspelen.
6. Als u een geluid wilt afspelen, tikt u op de lijst naast het selectievakje **Geluid afspelen** en tikt u op het geluid dat u wilt instellen. Tik vervolgens op **ok**.
7. Ga naar het tabblad **Meer** en schakel het selectievakje **Alarmsignaal laten horen, ook al is het apparaat ingesteld op stil of trillen** in.
8. Tik op **ok**.

U schakelt een alarm als volgt uit:

1. Tik op **Start > Instellingen > Systeem > Klok en alarmsignalen > Alarm**.
2. Schakel het selectievakje naast de naam van het alarm uit.
3. Tik op **ok**.

Klok weergeven in de titelbalk

De klok die in het scherm **Vandaag** wordt weergegeven, is mogelijk niet zichtbaar wanneer u programma's opent. U kunt de HP iPAQ zo instellen dat de klok in de titelbalk van alle andere programma's dan het scherm **Vandaag** wordt weergegeven.

U geeft de klok als volgt weer in de titelbalk van alle programma's:

1. Tik op **Start > Instellingen > Systeem > Klok en alarmsignalen**.
2. Ga naar het tabblad **Meer** en tik op het selectievakje **De klok in alle programma's op de titelbalk weergeven** om dit in te schakelen.
3. Tik op **ok**.

Sneltoets aanpassen

U kunt de derde knop op de linkerkant aanpassen door er een programma aan toe te wijzen. Vervolgens kunt u deze knop gebruiken om het programma snel te openen.

 **OPMERKING:** Standaard opent de sneltoets het programma **Berichten**. U kunt de **Camera**-knop bovendien aanpassen.

U past de sneltoets als volgt aan:

1. Tik op **Start > Instellingen > Persoonlijk > Knoppen > Programmaknoppen**.
2. Selecteer een programma in de vervolgkeuzelijst **Wijs een programma toe**.
3. Tik op **ok**.

Schuifsnelheid voor lijsten aanpassen

U wijzigt de schuifsnelheid als volgt:

1. Tik op **Start > Instellingen > Persoonlijk > Knoppen > Omhoog/omlaag-knop**.
2. Verplaats de schuifknop onder **Vertraging vóór eerste herhaling** om de tijd die moet worden gewacht voordat het schuiven begint te verkorten of te verlengen.
3. Verplaats de schuifknop onder **Herhalingsnelheid** om in te stellen hoe lang het duurt om van het ene item naar het volgende item te schuiven.
4. Tik op **ok**.

Nabijheidssensor gebruiken

De HP iPAQ is voorzien van een nabijheidssensor. De nabijheidssensor voorkomt dat u per ongeluk op het scherm tikt wanneer u belt. Wanneer u de HP iPAQ dicht bij uw oor houdt terwijl u belt, wordt dit gedetecteerd door de nabijheidssensor en wordt het scherm vergrendeld. Tevens wordt het scherm uitgeschakeld. Het scherm wordt automatisch ontgrendeld en ingeschakeld wanneer u de HP iPAQ niet meer bij uw oor houdt.

De HP iPAQ beveiligen met een wachtwoord

U kunt gegevens op de HP iPAQ beveiligen door een wachtwoord in te stellen. Telkens wanneer u de HP iPAQ aanzet, wordt u gevraagd het wachtwoord in te voeren om het apparaat te ontgrendelen. U kunt ook het scherm vergrendelen om te voorkomen dat u per ongeluk op een toets drukt.

U schakelt wachtwoordbeveiliging als volgt in:

1. Tik op **Start > Instellingen > Persoonlijk > Vergrendeling**.
2. Schakel het selectievakje **Bericht indien apparaat niet gebruikt gedurende** in en selecteer een tijdsduur.
3. Selecteer het type wachtwoord dat u wilt gebruiken in de lijst **Type wachtwoord**. Voer vervolgens het wachtwoord in en voer het ter bevestiging nogmaals in.
4. Voer op het tabblad **Geheugensteun** een geheugensteuntje voor het wachtwoord in. Zorg dat onbevoegden het geheugensteuntje niet kunnen gebruiken om uw wachtwoord te raden. Het geheugensteuntje wordt weergegeven nadat vijfmaal achtereenvolgend een onjuist wachtwoord is ingevoerd.
5. Tik op **ok** en tik op **Ja** wanneer u daarom wordt gevraagd. De volgende keer dat u de HP iPAQ opstart of dat de HP iPAQ gedurende de ingestelde tijd ongebruikt blijft, wordt u gevraagd het wachtwoord in te voeren.

 **TIP:** Voer de voorgaande stappen ook uit als u het wachtwoord wilt wijzigen of opnieuw instellen.

U schakelt de wachtwoordbeveiliging als volgt uit:

1. Tik op **Start > Instellingen > Persoonlijk > Vergrendeling**.
2. Voer uw wachtwoord in en tik op **Ontgrendelen**.
3. Schakel het selectievakje **Bericht indien apparaat niet gebruikt gedurende** uit.
4. Tik op **ok** en tik vervolgens op **Ja**.

Tips voor het besparen van accuvoeding

U kunt de instellingen van de HP iPAQ aan uw wensen aanpassen en er zo tevens voor zorgen dat de accu in het apparaat langer kan worden gebruikt. Hier volgen enkele tips voor het besparen van accuvoeding:

- **Sluit de HP iPAQ aan op netvoeding.** Laat de HP iPAQ zo mogelijk altijd aangesloten op netvoeding wanneer u het apparaat niet gebruikt. HP levert verschillende accessoires waarmee u kunt voorkomen dat de accu van de HP iPAQ leeg raakt wanneer u lange tijd niet op kantoor bent. Voorbeelden hiervan zijn de micro-USB-synchronisatiekabel en de reisadapter.

Belangrijk: Gebruik altijd originele accu's en opladers van HP om de HP iPAQ op te laden. Het gebruik van andere accu's of opladers kan ertoe leiden dat het apparaat minder goed functioneert en kan mogelijke veiligheidsrisico's met zich meebrengen.

- **Schakel Bluetooth en Wi-Fi uit.** Schakel Bluetooth en Wi-Fi altijd uit als u er geen gebruik van maakt. Als u Bluetooth en Wi-Fi wilt uitschakelen, tikt u op **Start > Instellingen > Verbindingen > Draadloos beheer** en tikt u vervolgens op de desbetreffende optie om deze uit te schakelen.
- **Pas de frequentie voor e-mailsynchronisatie aan.** Telkens wanneer de HP iPAQ e-mail verzendt en ontvangt, wordt de accu gebruikt. Verhoog de tijdsduur tussen de synchronisatiecycli, zodat de HP iPAQ minder vaak synchroniseert met de e-mailserver. Raadpleeg [Downloadopties voor e-mail wijzigen op pagina 49](#) als u de tijdsduur wilt wijzigen.
- **Pas de ActiveSync-instellingen aan.** ActiveSync kan zo worden geconfigureerd dat e-mail met regelmatige tussenpozen wordt gesynchroniseerd of op het moment dat items binnenkomen indien het push-e-mailprotocol wordt gebruikt. Als push-e-mail wordt gebruikt, wordt het apparaat automatisch gesynchroniseerd met de Exchange-e-mailserver, zelfs als het apparaat in standby staat. Dit kan ertoe leiden dat de accu onverwacht leeg raakt als de gebruiker niet weet dat deze service actief is. U kunt ActiveSync ook zo configureren dat het apparaat met regelmatige tussenpozen wordt gesynchroniseerd. Deze configuratie kan echter leiden tot onnodig stroomverbruik als het apparaat wordt gesynchroniseerd terwijl er geen nieuwe e-mail is binnengekomen.

De beste configuratie hangt af van de manier waarop het apparaat wordt gebruikt. Als u weinig e-mail ontvangt, kunt u het apparaat het beste zo instellen dat e-mail wordt gesynchroniseerd wanneer items binnenkomen. Als u echter veel e-mail ontvangt, kunt u de prestaties mogelijk verbeteren door het apparaat met regelmatige tussenpozen te synchroniseren. U past de instellingen aan door te tikken op **Start > Programma's > ActiveSync > Menu > Schema**.

- **Schakel geluiden uit.** Telkens wanneer u een melding krijgt over een gebeurtenis of alarmsignaal, wordt er accuvoeding verbruikt. Tik op **Start > Instellingen > Persoonlijk > Geluiden en meldingen** om onnodige waarschuwingsgeluiden uit te schakelen.
- **Dim de verlichting.** Tik op **Start > Instellingen > Systeem > Verlichting**. Pas de helderheidsinstellingen op het tabblad **Helderheid** aan tot een aanvaardbaar niveau.
- **Schakel de verlichting automatisch uit.** Tik op **Start > Instellingen > Systeem > Verlichting**. Stel een korte wachttijd in, zodat de verlichting na korte tijd automatisch wordt uitgeschakeld. Stel op het tabblad **Accustroom** de optie **Verlichting uit als app. niet wordt gebruikt gedurende** in op tien seconden.

- **Gebruik de Energiebesparende stand.** In de **Energiebesparende stand** wordt accuvoeding bespaard, met name als de accu bijna leeg is. Raadpleeg [Energiebesparende stand op pagina 30](#) voor meer informatie.
- **Gebruik de lichtsensor.** Gebruik de lichtsensor om de helderheid van de verlichting automatisch aan te passen en zo de accu te sparen. Raadpleeg [Instellingen voor helderheid aanpassen op pagina 25](#) voor meer informatie.

Als u de acculading wilt controleren, tikt u op **Start > Instellingen > Systeem > Energie** of tikt u op het pictogram  (Accu) in het scherm **Vandaag**.

 **OPMERKING:** Als de accu leeg raakt, gaan alle gegevens op de HP iPAQ die niet zijn opgeslagen verloren. HP raadt u daarom aan ervoor te zorgen dat de accu van de HP iPAQ altijd volledig is opgeladen.

 **WAARSCHUWING!** Als de accu uit de HP iPAQ wordt verwijderd voordat u het apparaat hebt uitgeschakeld, kunnen gegevens op de HP iPAQ beschadigd raken.

Energiebesparende stand

Als u de **Energiebesparende stand** activeert, zorgt u dat de HP iPAQ accuvoeding bespaart tot de volgende laadcyclus. De **Energiebesparende stand** wordt geactiveerd wanneer de accu een lading van 25% van de volledige lading bereikt, waarbij een waarschuwing op het scherm wordt weergegeven. Als u deze waarschuwing annuleert, wordt er nog een waarschuwing weergegeven wanneer de acculading 10% van de volledige lading bereikt, waarna het apparaat in de **Energiebesparende stand** wordt gezet.

In de **Energiebesparende stand** wordt het pictogram  boven in het scherm weergegeven. De **Energiebesparende stand** wordt automatisch uitgeschakeld nadat de acculading meer dan 25% heeft bereikt. Alle aangepaste systeeminstellingen worden dan weer hersteld.

U schakelt de **Energiebesparende stand** als volgt in:

1. Tik op **Start > Instellingen > Systeem > Energiebesparende stand**.
2. Stel de optie **Energiebesparende stand** in op **Aan**.
3. Tik op **ok**.

U configureert de **Energiebesparende stand** als volgt:

1. Tik op **Start > Instellingen > Systeem > Energiebesparende stand**.
2. Selecteer de gewenste instellingen en tik op **ok**.

 **TIP:** U kunt ook op **Geavanceerd** tikken om geavanceerde instellingen voor de **Energiebesparende stand** aan te passen.

U schakelt de **Energiebesparende stand** als volgt uit:

1. Tik op **Start > Instellingen > Systeem > Energiebesparende stand**.
2. Stel de optie **Energiebesparende stand** in op **Uit**.
3. Tik op **ok**.

 **OPMERKING:** U kunt de **Energiebesparende stand** ook afsluiten door middel van de waarschuwingen op de HP iPAQ wanneer deze in de **Energiebesparende stand** staat.

6 De HP iPAQ gebruiken

U kunt de HP iPAQ gebruiken om te bellen en oproepen te beantwoorden. U kunt ook telefonische vergaderingen houden en internationale nummers bellen. Daarnaast kunt u gegevensoproepen plaatsen, oproepen doorschakelen en de netwerk- en kanaalinstellingen wijzigen.

Verbinding en signaalsterkte controleren

Wanneer u de SIM-kaart in de HP iPAQ schuift en het apparaat inschakelt, maakt het automatisch verbinding met het netwerk van uw serviceprovider. Het pictogram  (Signaalsterkte) geeft aan dat u bent verbonden. Hoe meer verticale balken worden weergegeven, des te beter de verbinding is.

Gespreksfuncties



Met de gespreksfuncties van de HP iPAQ kunt u bellen, oproepen beantwoorden, een gesprek in de wachtstand zetten, snelkeuzenummers gebruiken en voicemail beluisteren.

 **OPMERKING:** Mogelijk moet u contact opnemen met uw serviceprovider om sommige van deze services te kunnen activeren en gebruiken.

Bellen

U belt als volgt:

1. Druk op de toets  (Opnemen/Verzenden).
2. Gebruik het scherm **Telefoon** om het nummer te kiezen dat u wilt bellen.
3. Tik op **Kies**.

 **TIP:** U kunt ook bellen door het nummer te kiezen met het toetsenbord via het scherm **Vandaag**, het scherm **Telefoon** of de lijst **Contacten** en vervolgens op de toets  (Enter) te drukken.

Contacten bellen

U kunt een nummer bellen dat is opgeslagen in de lijst met contacten. Terwijl u de naam van een contactpersoon invoert, zoekt de HP iPAQ in de lijsten **Contacten**, **Oproepgeschiedenis** en **Snelkeuze** en op de SIM-kaart naar overeenkomstige namen en nummers.

Bellen vanuit het scherm Vandaag

U belt als volgt vanuit het scherm **Vandaag**:

1. Voer de naam of het nummer van de contactpersoon in met het toetsenbord.
2. Als er meer dan één contactpersoon met dezelfde naam is, selecteert u de gewenste contactpersoon.
3. Druk op de toets  (Opnemen/Verzenden) om het nummer te bellen.

Bellen vanuit Contacten

U belt als volgt vanuit de lijst met contacten:

1. Tik op **Start > Contacten**.
2. Blader naar de naam van de contactpersoon.
3. Blader naar het nummer en druk op de toets  (Opnemen/Verzenden) of tik tweemaal op de contactpersoon om het nummer te bellen.

 **TIP:** Als u een lange lijst met contacten hebt, voert u de eerste letters van de naam van een contactpersoon in. De HP iPAQ zoekt dan in de hele lijst met contacten en geeft de naam weer. U kunt ook op de lettergroepen boven de lijst met contacten tikken om de contacten in die lettergroep weer te geven.

Nummer herhalen

U kunt het laatstgekozen nummer opnieuw kiezen door de toets  (Opnemen/Verzenden) tweemaal in te drukken.

Oproepen beantwoorden

U beantwoordt een oproep door op de toets  (Opnemen/Verzenden) te drukken.

Als u een oproep ontvangt, kunt u deze oproep beantwoorden of negeren. Als de telefoon niet meer overgaat, is de beller mogelijk doorgeschakeld naar de voicemail, afhankelijk van de instellingen die uw serviceprovider biedt. U kunt de oproep negeren door te tikken op **Negeren** in het dialoogvenster voor de inkomende oproep of door op de toets  (Einde / Aan/uit) te drukken.

Geluid uitschakelen tijdens een telefoongesprek

U kunt tijdens een gesprek het geluid van de microfoon uitschakelen. Wanneer u het geluid uitschakelt tijdens een telefoongesprek, wordt de microfoon uitgeschakeld. De persoon met wie u praat, kan dan niet horen wat u zegt. U kunt echter wel horen wat de beller/gebelde zegt.

U schakelt de microfoon als volgt uit tijdens een gesprek:

1. Tik op **Dempen** in het scherm **Telefoon**.
2. U kunt de optie Dempen uitschakelen door te tikken op **Dempen uit** in het scherm **Telefoon**.

Gesprek in de wachtstand plaatsen

Tijdens een gesprek kunt u dit in de wachtstand plaatsen en een ander nummer kiezen of een binnenkomende oproep beantwoorden. Als u meer dan één oproep op de lijn heeft, kunt u overschakelen tussen oproepen.

- U kunt een gesprek in de wachtstand plaatsen door op **In wachtstand** te tikken.
- U kunt schakelen tussen gesprekken door op **Wisselen** te tikken.



 **OPMERKING:** De functie **Wisselen** is alleen beschikbaar als er al een gesprek in de wachtstand is geplaatst.

Deze knoppen zijn alleen beschikbaar in het scherm **Telefoon** van de telefoon.

Wachtstand gebruiken



U kunt de wachtstand gebruiken als u een melding wilt krijgen van binnenkomende oproepen terwijl u een gesprek voert. U kunt het nummer bekijken van de persoon die u belt, de huidige beller in de wachtstand zetten en de binnenkomende oproep beantwoorden. Raadpleeg [Gesprek in wachtstand op pagina 37](#) voor meer informatie over het inschakelen van de wachtstand.

U gebruikt de wachtstand als volgt:



1. Druk op de toets  (Opnemen/Verzenden) om het huidige telefoongesprek in de wachtstand te zetten.
2. Druk op de toets  (Opnemen/Verzenden) om de binnenkomende oproep te beantwoorden of tik op **Negeren** als u de oproep niet wilt beantwoorden.
3. Tik op **Wisselen** om te schakelen tussen de gesprekken.

Alarmnummers bellen

U kunt altijd alarmnummers bellen, zelfs als de SIM-kaart en/of de HP iPAQ is vergrendeld. Uw serviceprovider heeft een of meer alarmnummers voorgeprogrammeerd, die u te allen tijde kunt bellen.

 **OPMERKING:** U moet de telefoonverbinding inschakelen voordat u een alarmnummer kunt bellen. U schakelt de telefoonverbinding in door te tikken op het pictogram  (Draadloos beheer) en vervolgens op **Telefoon**.

U kiest een alarmnummer als volgt:

1. Druk op de toets  (Opnemen/Verzenden).
2. Gebruik het toetsenbord om het lokale alarmnummer te kiezen.
3. Druk op de toets  (Opnemen/Verzenden) om het nummer te bellen.

 **OPMERKING:** Alarmnummers verschillen per land/regio. De voorgeprogrammeerde alarmnummers van de HP iPAQ werken mogelijk niet op alle locaties en soms kan een alarmnummer niet worden gebeld als gevolg van netwerkproblemen, omgevingsfactoren of storingen.

Bellen via snelkeuzenummers

U kunt snel telefoonnummers kiezen door snelkeuzenummers toe te wijzen. U kunt snelkeuzenummers kiezen van 2-99. Het snelkeuzenummer 1 is vaak gereserveerd voor het instellen of kiezen van de voicemail na de eerste instellingen.

 **OPMERKING:** De snelkeuzefunctie is alleen beschikbaar voor telefoonnummers die zijn opgeslagen in de lijst met contacten.

U maakt als volgt een snelkeuzenummer:

1. Druk op de toets  (Opnemen/Verzenden) > **Snelkeuze**.
2. Tik op **Menu > Nieuw**.
3. Tik op een nummer, selecteer een snelkeuzenummer tussen 2 en 99 in het vak **Locatie** en tik op **ok**.

 **OPMERKING:** U kunt een snelkeuzenummer ook toewijzen door te tikken op **Start > Contacten**, een contactpersoon te selecteren, het nummer te selecteren en **Menu > Aan snelkeuze toevoegen...** te kiezen.

 **TIP:** U kunt ook snelkeuzenummers toewijzen aan webadressen en e-mailadressen die zijn opgeslagen in **Contacten** op de HP iPAQ.

U belt als volgt een nummer via snelkeuze:

1. Druk op de toets  (Opnemen/Verzenden).
2. Houd op het toetsenbord de cijfertoets ingedrukt die u als snelkeuzenummer hebt toegewezen. Bij snelkeuzenummers van twee cijfers drukt u op het eerste cijfer, laat u deze toets los en houdt u vervolgens het tweede cijfer van het nummer ingedrukt.

Voicemail gebruiken

U kunt een beller doorschakelen naar de voicemail als u in gesprek bent of de oproep niet kunt beantwoorden. De beller kan dan een bericht voor u opnemen dat u later kunt beluisteren.

U belt de voicemail als volgt:

1. Druk op de toets  (Opnemen/Verzenden).
2. Houd **1** op het toetsenbord ingedrukt om automatisch de voicemail te bellen.

 **OPMERKING:** Mogelijk moet u contact opnemen met uw serviceprovider om voicemail te activeren en in te stellen. Raadpleeg [Nummer voor voicemail of het SMS-servicecenter instellen op pagina 38](#) voor meer informatie.

Luidspreker gebruiken

U kunt de luidspreker inschakelen tijdens een gesprek.

- ▲ Tik in het scherm **Telefoon** op **Luidspreker aan** om de luidspreker in te schakelen en de ontvanger uit te schakelen.

Gegevensoproepen plaatsen

Gebruik de beschikbare opties door te tikken op **Start > Instellingen > Verbindingen > Verbindingen** om GPRS- (General Packet Radio Service), inbel-, VPN- (Virtual Private Network), proxy- en Wi-Fi-verbindingen in te stellen, zodat u verbinding kunt maken met internet of uw bedrijfsnetwerk. Via een gegevensverbinding kunt u surfen op internet, e-mail downloaden of synchroniseren met een server zonder kabels te hoeven gebruiken.

De netwerkverbindingstijd die mogelijk in rekening wordt gebracht, is de tijd die verstrijkt tussen het moment dat u verbinding maakt met het netwerk van de serviceprovider en het moment waarop u de gegevensoproep beëindigt door op de toets  (Einde / Aan/uit) te drukken. Deze tijd omvat ook de bezetton en de beltoon. De tijdsduur van de netwerkverbinding die wordt weergegeven op de timer, komt mogelijk niet overeen met de tijdsduur die in rekening wordt gebracht door uw serviceprovider. Neem contact op met de serviceprovider voor informatie over uw factuur.

 **OPMERKING:** De HP iPAQ is vooraf zodanig geconfigureerd dat u kunt surfen en chatten. Neem contact op met uw serviceprovider voor informatie over services voor mobiel internet, configuratie van e-mail of draadloze synchronisatie met een server.

Bellen via een hyperlinktelefoonnummer

U kunt een telefoonnummer in de vorm van een hyperlink gebruiken om snel een telefoonnummer te kiezen vanuit een e-mail- of SMS-bericht. Een hyperlinktelefoonnummer is onderstreept, net als het adres van een website.

U kiest als volgt een hyperlinktelefoonnummer vanuit een e-mail- of SMS-bericht:

1. Tik op het telefoonnummer.
2. Tik op **Kies** om het nummer te kiezen.

Internationale nummers kiezen

Als u een internationaal nummer wilt bellen, voert u een landnummer in vóór het telefoonnummer:

1. Druk op de toets  (Opnemen/Verzenden).
2. Tik in het scherm **Telefoon** op **0** en laat de pen staan totdat het plusteken (+) wordt weergegeven.
3. Kies het land- en telefoonnummer.

 **OPMERKING:** U kunt ook een plusteken (+) toevoegen aan het telefoonnummer van een contactpersoon, zodat u dit snel kunt kiezen.

Telefonische vergaderingen houden

U houdt als volgt een telefonische vergadering:

1. Druk op de toets  (Opnemen/Verzenden).
2. Gebruik het scherm **Telefoon** om het gewenste nummer te kiezen.
3. Tik op **Kies**.
4. Nadat u verbinding hebt gemaakt, tikt u op **In wachtstand**.
5. Kies het tweede nummer en tik vervolgens op **Kies**.
6. Nadat u verbinding hebt gemaakt, tikt u op **Menu > Vergadering**.

 **OPMERKING:** U kunt meer personen toevoegen aan de telefonische vergadering door elk nummer te kiezen, verbinding te maken en vervolgens op **Menu > Vergadering** te tikken.

Oproepgeschiedenis

De oproepgeschiedenis toont de tijd en duur van alle binnenkomende, uitgaande en gemiste oproepen, geeft een overzicht van alle oproepen en biedt eenvoudig toegang tot notities die tijdens een gesprek zijn gemaakt.

1. Druk op de toets  (Opnemen/Verzenden) > **Oproepen** om de geschiedenis van alle gekozen nummers en ontvangen oproepen te bekijken.
2. Tik op **Menu > Filter** en selecteer een andere weergave als u de weergave van de oproepgeschiedenis wilt wijzigen.



 **OPMERKING:** Tik op **Menu > Oproeptimers...** als u de duur van oproepen wilt bekijken. De timer **Alle oproepen** kan niet worden teruggezet.

3. Tik op **Oproepen > Menu > Alle oproepen verwijderen** als u de hele oproepgeschiedenis wilt leegmaken.

Bellen via de oproepgeschiedenis

Gebruik de oproepgeschiedenis als u snel iemand wilt bellen die u onlangs heeft gebeld of die onlangs door u is gebeld.

U belt als volgt via de oproepgeschiedenis:

1. Druk op de toets  (Opnemen/Verzenden).
2. Tik op het **Telefoonscherm** op **Oproepen**.
3. Tik op het gewenste nummer en tik op **Bellen** of druk op de toets  (Opnemen/Verzenden) om het nummer te bellen.

Details van een oproep weergeven

U geeft de details van een oproep als volgt weer:

1. Druk op de toets  (Opnemen/Verzenden).
2. Tik op het **Telefoonscherm** op **Oproepen**.
3. Tik op het telefoonnummer van de contactpersoon om de details weer te geven.

De datum, tijd en duur van de oproep worden weergegeven.

De SIM-pincode wijzigen

Uit veiligheidsoverwegingen wordt gebruikgemaakt van een SIM-pincode die de HP iPAQ beschermt tegen toegang door onbevoegden. U kunt een wachtwoord toewijzen om uw HP iPAQ en gegevens te beveiligen. De eerste pincode wordt geleverd door uw serviceprovider.

U wijzigt de SIM-pincode als volgt:

1. Druk op de toets  (Opnemen/Verzenden).
2. Tik op **Menu > Opties...**
3. Tik onder **Beveiliging** op **Pincode wijzigen**.
4. Voer uw oude pincode in.
5. Tik op **Enter**.
6. Voer de nieuwe pincode in en bevestig deze.
7. Tik op **ok**.

 **OPMERKING:** Als u een pincode wilt invoeren voordat u de telefoon gebruikt, schakelt u het selectievakje **Pincode vereist als telefoon wordt gebruikt** in.

Alarmnummers kunnen altijd worden gebeld zonder dat een pincode moet worden ingevoerd.

Als u de pincode vergeet of driemaal achtereen een onjuiste pincode invoert, wordt de SIM-kaart vergrendeld. Neem contact op met uw serviceprovider om de pincode opnieuw in te stellen en de SIM-kaart te ontgrendelen.

U schakelt de SIM-pincode als volgt uit:

1. Voer de pincode in om toegang te krijgen tot de HP iPAQ.
2. Druk op de toets  (Opnemen/Verzenden).
3. Tik op **Menu > Opties... > Beveiliging**.
4. Schakel het selectievakje **Pincode vereist als telefoon wordt gebruikt** uit en tik op **ok**.

Service-instellingen wijzigen

U kunt de service-instellingen van de telefoon wijzigen en zo bepaalde soorten binnenkomende en/of uitgaande oproepen blokkeren, binnenkomende oproepen doorschakelen naar een ander telefoonnummer, meldingen van binnenkomende oproepen ontvangen tijdens telefoongesprekken of anderen laten weten wie u bent wanneer u ze belt.

U wijzigt de service-instellingen voor de telefoon als volgt:

1. Druk op de toets  (Opnemen/Verzenden).
2. Tik in het scherm **Telefoon op Menu > Opties... > Services**.
3. Tik op de service die u wilt wijzigen en tik op **Instellingen ophalen...**
4. Breng de gewenste wijzigingen aan en tik op **ok**.

 **OPMERKING:** Sommige van deze services kunnen kosten met zich meebrengen. Neem contact op met uw serviceprovider voor meer informatie.

Oproepen doorschakelen

Als u geen oproepen wilt ontvangen op de HP iPAQ, kunt u oproepen doorschakelen naar een ander nummer.

U stelt het doorschakelen van oproepen als volgt in:

1. Druk op de toets  (Opnemen/Verzenden).
2. Tik op **Menu > Opties... > Services**.
3. Tik op **Oproep doorschakelen > Instellingen ophalen...**
4. Schakel het selectievakje **Alle inkomende oproepen doorschakelen in**.
5. Voer het telefoonnummer in waarnaar de gesprekken moeten worden doorgeschakeld.

U kunt alle inkomende oproepen doorschakelen of nummers instellen voor de volgende situaties:

- **Geen antw.:** de oproep kan niet worden beantwoord.

 **OPMERKING:** Selecteer een tijdsduur in de lijst **Doorsturen na**.

- **Niet besch.:** de telefoon staat uit.
- **Bezet:** de lijn is bezet.

6. Tik op **ok**.

Gesprek in wachtstand

U kunt aangeven of u een melding wilt ontvangen van binnenkomende oproepen terwijl u in gesprek bent.

U stelt deze functie als volgt in:

1. Druk op de toets  (Opnemen/Verzenden).
2. Tik op **Menu > Opties... > Services**.
3. Tik op **Gesprek in wachtstand > Instellingen ophalen...**

4. Selecteer de gewenste instelling:
 - Selecteer **Waarschuwen** om deze functie in te schakelen.
 - Selecteer **Niet waarschuwen** om deze functie uit te schakelen.
5. Tik op **ok**.

Nummerweergave configureren

Configureer nummerweergave als u wilt dat het telefoonnetwerk uw identiteit weergeeft op het scherm van degene die u belt.

U configureert nummerweergave als volgt:

1. Druk op de toets  (Opnemen/Verzenden).
2. Tik op **Menu > Opties... > Services**.
3. Tik op **Nummerweergave > Instellingen ophalen...**
4. Geef op bij wie uw identiteit moet worden weergegeven en tik op **ok**.

 **TIP:** Als u wilt voorkomen dat anderen uw identiteit kunnen zien, tikt u op **Geen**.

Oproepen blokkeren

Als u geen oproepen wilt ontvangen van bepaalde nummers, kunt u deze nummers blokkeren op de HP iPAQ.

U blokkeert oproepen als volgt:

1. Druk op de toets  (Opnemen/Verzenden).
2. Tik op **Menu > Opties... > Services**.
3. Tik op **Oproep blokkeren > Instellingen ophalen...**
4. Selecteer het type oproepen dat u wilt blokkeren en tik op **ok**.

Nummer voor voicemail of het SMS-servicecenter instellen

Als u voicemail wilt gebruiken of SMS-berichten wilt verzenden, geeft u het juiste nummer voor voicemail of het SMS-servicecenter op in de telefooninstellingen.

 **OPMERKING:** Het is met niet alle telefoonabonnementen mogelijk om SMS-berichten te verzenden. Vraag uw serviceprovider of deze service deel uitmaakt van uw abonnement.

U stelt als volgt het nummer voor voicemail of het SMS-servicecenter in:

1. Druk op de toets  (Opnemen/Verzenden).
2. Tik op **Menu > Opties... > Services**.
3. Tik op **Voicemail en SMS-berichten > Instellingen ophalen...**
4. Geef het nummer voor voicemail of het SMS-servicecenter op in het daarvoor bestemde vak.
5. Tik op **ok**.

Als u de juiste nummers voor voicemail of het SMS-servicecenter niet weet, neemt u contact op met uw serviceprovider.

Ondersteunde frequentiebanden

De HP iPAQ beschikt over een ingebouwde GSM-/GPRS-/EDGE-functie die vier verschillende frequentiebanden (850/900/1800/1900) ondersteunt voor internationaal roamen. De HP iPAQ ondersteunt ook WCDMA/HSPA via drie verschillende frequentiebanden (900/1900/2100). Als u reist tussen verschillende landen en/of aanbieders van draadloze netwerken, worden met deze functie automatisch de verbindinginstellingen voor frequentiebanden gewijzigd als de thuisband niet beschikbaar is. Deze functie is de standaardinstelling op de HP iPAQ.

 **OPMERKING:** Bij roamen in een ander land kan het, afhankelijk van de omgeving, enkele minuten duren voordat de HP iPAQ voor het eerst verbinding maakt met het netwerk.

U kunt problemen voorkomen wanneer u in het buitenland bent door u aan de volgende tips te houden voordat u vertrekt:

- Ga naar de website van uw serviceprovider om te kijken of hun service beschikbaar is in het land van bestemming.
- Controleer of uw account voor mobiele telefonie is ingesteld voor internationaal roamen en of er extra kosten in rekening worden gebracht.

Kanalen configureren

Schakel deze functie in als u real-time nieuws en informatie wilt ontvangen, zoals verkeersinformatie en weerberichten. Neem contact op met uw serviceprovider voor de beschikbare kanalen in uw gebied.

U configureert de zendkanalen voor telefonie als volgt:

1. Tik op **Start > Instellingen > Persoonlijk > Telefoon > Cell Broadcast**.
2. Schakel het selectievakje **Cell Broadcast-bericht ontvangen** in.
3. Tik op **Instelling...**
4. Schakel het selectievakje **Index ontvangstkanaal** in.
5. Selecteer een taal in de lijst **Taal**.
6. Tik op **Toevoegen...** en voer de naam en het nummer van het kanaal in.
7. Tik op **ok** in het scherm **Kanaal** om het kanaal toe te voegen.
8. Tik op **ok** in het scherm **Instellingen voor Cell Broadcast** om de instellingen toe te passen.

 **OPMERKING:** Als u een kanaal wilt bewerken of verwijderen, tikt u op de kanaalnaam in de lijst **Geselecteerde items** en laat u de pen staan.

7 Contacten

U kunt contactpersonen opslaan op de HP iPAQ. Hierbij kunt u contactgegevens, zoals naam, adres, telefoonnummer, bedrijf en afdeling, opslaan. U kunt ook een beltoon en een afbeelding toewijzen aan een contactpersoon.

Contacten maken

U maakt als volgt een contactpersoon:

1. Tik op **Start > Contacten**.
2. Tik op **Nieuw** en typ de contactgegevens in **Outlook-contact** of in **SIM-contact**.
3. Wanneer u klaar bent, tikt u op **ok**.

 **OPMERKING:** Als u een categoriefilter voor contactpersonen hebt geactiveerd, wordt die categorie automatisch toegewezen aan de nieuwe contactpersoon.

Als de meeste contacten die u maakt telefoonnummers met hetzelfde netnummer hebben, tikt u in **Contacten** op **Menu > Opties...**, geeft u het netnummer op in het vak **Netnummer** en tikt u op **ok**.

Als u wordt gebeld door een nummer dat niet in **Contacten** voorkomt, kunt u dit nummer vanuit de oproepgeschiedenis opslaan als contactpersoon.

 **OPMERKING:** Voor meer informatie over **Contacten** opent u **Contacten** en tikt u op **Start > Help**.

Contactgegevens wijzigen

U wijzigt contactgegevens als volgt:

1. Tik op **Start > Contacten**.
2. Tik op de contactpersoon die u wilt bewerken.
3. Tik op **Menu > Bewerken** en voer de wijzigingen in.

 **OPMERKING:** Als u SIM-contacten wilt bewerken, gebruikt u SIM Manager. Raadpleeg [SIM Manager op pagina 110](#) voor meer informatie.

4. Wanneer u klaar bent, tikt u op **ok**.

Contacten verwijderen

U verwijdert een contactpersoon als volgt:

1. Tik op **Start > Contacten**.
2. Tik op de contactpersoon die u wilt verwijderen.
3. Tik op **Menu > Contact verwijderen**.

 **OPMERKING:** Als u SIM-contacten wilt verwijderen, gebruikt u SIM Manager. Raadpleeg [SIM Manager op pagina 110](#) voor meer informatie.

4. Tik op **Ja**.

Categorieën maken en toewijzen

U kunt categorieën gebruiken om uw contacten te ordenen en te groeperen.

U kunt als volgt een categorie maken en toewijzen:

1. Tik op **Start > Contacten**.
2. Voer een van de volgende handelingen uit:
 - Voor een nieuwe contactpersoon maakt u eerst de contactpersoon en selecteert u vervolgens **Categorieën**.
 - Voor bestaande **Contacten** opent u de contactpersoon en tikt u op **Menu > Bewerken > Categorieën**.

 **OPMERKING:** Als u een categorie wilt toewijzen aan een contactpersoon, moet de contactpersoon worden opgeslagen in het telefoongeheugen.

3. Schakel het gewenste selectievakje in (**Persoonlijk**, **Seizoensgebonden**, **Vakantie** of **Zakelijk**) om de categorie toe te wijzen.
4. Tik op **ok** om terug te keren naar de contactpersoon.

 **OPMERKING:** Als u een nieuwe categorie wilt maken, tikt u op **Nieuw** en wijst u een naam toe aan de categorie voor de contactpersoon. De nieuwe categorie wordt automatisch toegewezen aan de contactpersoon.

Contacten kopiëren

U kopieert een contactpersoon als volgt:

1. Tik op **Start > Contacten**.
2. Laat de aanwijspen staan op de contactpersoon die u wilt kopiëren.
3. Tik op **Contact kopiëren**.

 **OPMERKING:** Als u SIM-contacten wilt kopiëren, gebruikt u SIM Manager. Raadpleeg [SIM Manager op pagina 110](#) voor meer informatie.

4. Tik op de gekopieerde contactpersoon.
5. Tik op **Menu > Bewerken**.
6. Wijzig desgewenst de gegevens van de contactpersoon en tik op **ok**.

 **OPMERKING:** De standaardcategorie wordt automatisch toegewezen aan de nieuwe contactpersoon.

Contacten zoeken

U zoekt een contactpersoon als volgt:

1. Tik op **Start > Contacten**.
2. Als het scherm **Naam** niet wordt weergegeven, tikt u op **Menu > Weergeven op > Naam**.
3. Voer een van de volgende handelingen uit:
 - Typ de eerste tekens van een naam of telefoonnummer in het tekstvak totdat de gewenste contactpersoon wordt weergegeven. Als u alle contacten weer wilt weergeven, tikt u op het tekstvak en wist u de tekst, of drukt u op de toets Backspace.
 - Gebruik de alfabetische index die boven aan de lijst met contacten wordt weergegeven.
 - Filter de lijst op een categorie. Tik in de lijst met contacten op **Menu > Filter**. Tik vervolgens op een categorie die u aan een contactpersoon hebt toegewezen. Als u alle contacten weer wilt weergeven, selecteert u **Alle contacten**.

 **OPMERKING:** Als u een contactpersoon wilt zoeken door een naam of telefoonnummer in te voeren of met behulp van de alfabetische index, moet de weergave **Naam** actief zijn.

E-mailbericht verzenden vanuit Contacten

U verzendt als volgt een e-mailbericht vanuit **Contacten**:

1. Tik op **Start > Contacten**.
2. Tik op de contactpersoon waarnaar u een bericht wilt verzenden.
3. Tik op het adres waarnaar u een bericht wilt verzenden.
4. Tik op de account waarvan u het bericht wilt verzenden.
5. Tik op **Verzenden**.

 **OPMERKING:** Als u snel het adres van een contactpersoon aan een nieuw bericht wilt toevoegen, tikt u op de regel **Aan**, **CC** of **BCC** en vervolgens op **Menu > Geadresseerde toevoegen**. Tik op de contactpersoon naar wie u het bericht wilt verzenden en selecteer zo nodig het adres.

SMS-bericht naar een contactpersoon verzenden

U verzendt als volgt een SMS-bericht naar een contactpersoon:

1. Tik op **Start > Berichten > SMS/MMS**.
2. Tik op **Menu > Nieuw > SMS**.
3. Voer het telefoonnummer van een of meer geadresseerden in, gescheiden door een puntkomma. U kunt de telefoonnummers in **Contacten** gebruiken door te tikken op **Aan** en de contactpersoon te selecteren.
4. Voer het bericht in. Als u snel een standaardbericht wilt toevoegen, tikt u op **Menu > Mijn tekst** en tikt u op het gewenste bericht.

 **OPMERKING:** Als u symbolen wilt invoeren, tikt u op **Shift** op het schermtoetsenbord of drukt u op de toets **SYM** (Symbool) op het toetsenbord.

5. U kunt de spelling controleren door op **Menu > Spelling controleren** te tikken.
6. Tik op **Verzenden**.

Als u een SMS-bericht verzendt en wilt weten of het is ontvangen, tikt u voordat u het bericht verzendt op **Menu > Berichtopties...** Schakel het selectievakje **Ontvangstbevestiging van bericht vragen** in.

Afbeelding toevoegen en verwijderen

U voegt als volgt een afbeelding toe aan de gegevens van een contactpersoon:

1. Tik op **Start > Contacten**.
2. Tik op de contactpersoon.
3. Tik op **Menu > Bewerken**.
4. Tik op **Afbeelding**.
5. Voer een van de volgende handelingen uit:
 - Kies een bestaande afbeelding om toe te voegen.
 - Tik op **Camera** en maak een nieuwe foto.
6. Tik op **ok**.

 **OPMERKING:** Voer dezelfde stappen uit als u de afbeelding in **Contacten** wilt wijzigen.

U verwijdert een afbeelding als volgt uit de gegevens van een contactpersoon:

1. Tik op **Start > Contacten**.
2. Tik op de contactpersoon.
3. Tik op **Menu > Bewerken**.
4. Tik op **Menu > Afbeelding verwijderen**.
5. Tik op **Ja**.
6. Tik op **ok**.

Lijst met contacten gebruiken

U kunt de lijst met contacten op verschillende manieren gebruiken en aanpassen. U kunt ook bellen of een bericht verzenden vanuit een geopende contactpersoon.

U past de lijst met contacten als volgt aan:

1. Tik op **Start > Contacten**.
2. Voer een van de volgende handelingen uit in de lijst met contacten:
 - Als u wilt zoeken naar een contact door de naam in te voeren of met behulp van de alfabetische index, typt u de naam in het vak **Voer een naam in...**
 - Als u een lijst wilt weergeven met contacten die voor een bepaalde naam of een bepaald bedrijf werken, tikt u op **Menu > Weergeven op > Naam** of **Bedrijf**.

- Als u een overzicht van de gegevens van een contactpersoon wilt weergeven, tikt u op de contactpersoon. Van daaruit kunt u ook bellen of een bericht verzenden.
- Als u een lijst met alle beschikbare acties voor een contactpersoon wilt weergeven, tikt u op de contactpersoon en laat u de aanwijspen staan.

 **TIP:** Als u een groter aantal contacten op het scherm wilt weergeven, tikt u op **Menu > Opties...**, schakelt u het selectievakje **Alleen contacten weergeven** in en schakelt u het selectievakje **Alfabetische index weergeven** uit.

8 Berichten

Als u e-mailberichten wilt verzenden en ontvangen via een e-mailaccount, maakt u verbinding met internet via GPRS of met het bedrijfsnetwerk.

U kunt berichten in diverse indelingen verzenden en ontvangen:

- Microsoft® Office Outlook® Mobile-e-mail
- internet-e-mail
- SMS-/MMS-berichten

U kunt ook via een VPN-verbinding toegang krijgen tot de e-mail van uw werk. Raadpleeg [VPN-serververbinding instellen op pagina 80](#) voor meer informatie.

E-mail in de Outlook-e-mailaccount wordt verzonden en ontvangen door het apparaat te synchroniseren met een computer via synchronisatiesoftware of door rechtstreekse draadloze synchronisatie met een Exchange-server. Raadpleeg [Synchronisatie op pagina 82](#) voor meer informatie.

Internet-e-mail wordt verzonden en ontvangen door verbinding te maken met een POP3- (Post Office Protocol 3) of IMAP4-e-mailserver (Internet Message Access Protocol 4). Internettoegang via een GSM-, GPRS-, EDGE- of 3G-provider is vereist als u verbinding wilt maken met een POP3- of IMAP4-server. U kunt verbinding maken met internet via Wi-Fi, een computer of een Bluetooth-apparaat. Als u via de HP iPAQ verbinding wilt maken met internet, gebruikt u een mobiele telefoon met een gegevensverbinding.

SMS-berichten worden verzonden en ontvangen via uw serviceprovider voor draadloze communicatie waarbij een telefoonnummer wordt gebruikt als adres voor het bericht.

Maptypen

Elke berichtenaccount maakt gebruik van een reeks mappen met vijf standaard berichtenmappen:

- **Postvak IN**
- **Postvak UIT**
- **Verwijderde items**
- **Concepten**
- **Verzonden items**

De berichten die u via de account ontvangt en verzendt, worden in deze mappen opgeslagen. Het is ook mogelijk om voor elke account extra mappen te maken.

De werking van de mappen verschilt per accounttype:

- Als u een Outlook-e-mailaccount gebruikt, worden e-mailberichten in de map Postvak IN van Outlook automatisch gesynchroniseerd met de HP iPAQ. U kunt ook andere mappen selecteren om te synchroniseren. De mappen die u maakt en de berichten die u verplaatst, worden vervolgens ook op de e-mailserver gemaakt en verplaatst.
- Als u een MMS-account of een SMS-account gebruikt, worden berichten opgeslagen in de map Postvak IN.

- Als u een POP3-account gebruikt en e-mailberichten verplaatst naar een map die u hebt gemaakt, wordt de koppeling tussen de berichten op de HP iPAQ en de kopieën op de e-mailserver verbroken. Wanneer u verbinding maakt, wordt via de e-mailserver gedetecteerd dat de berichten niet aanwezig zijn in de map Postvak IN op de HP iPAQ en worden de berichten van de e-mailserver verwijderd. Zo worden duplicaten van berichten voorkomen, maar dit betekent ook dat u geen toegang meer hebt tot de berichten.
- Als u een IMAP4-account gebruikt, worden de mappen die u maakt en de e-mailberichten die u verplaatst, ook op de e-mailserver gemaakt en verplaatst. Dat wil zeggen dat ze op beide plaatsen aanwezig zijn. Deze berichten zijn daarom beschikbaar vanaf elke locatie of elk apparaat. De mappen worden gesynchroniseerd wanneer u verbinding maakt met de e-mailserver en wanneer u nieuwe mappen maakt, de naam van mappen wijzigt of mappen verwijdert terwijl u verbinding hebt. U kunt ook verschillende downloadopties voor elke map instellen.

Houd een sneltoets op het toetsenbord ingedrukt om bepaalde taken sneller uit te voeren vanuit een map.

Toets	Taak
H	Snelloetsen weergeven
A	Allen beantwoorden
R	Beantwoorden
K	Berichten markeren als gelezen of ongelezen
F	Markeren
M	Verplaatsen
O	Doorsturen
D	Verwijderen
L	Bericht downloaden
S	Verzenden en ontvangen

E-mail synchroniseren

Wanneer u Outlook-e-mail op een computer synchroniseert met de HP iPAQ, gebeurt het volgende met de e-mailberichten:

- Berichten in de map Postvak IN op de computer of in Exchange Server worden gekopieerd naar de map Postvak IN van de Outlook-e-mailaccount op de HP iPAQ.
- Berichten in de map Postvak UIT op de HP iPAQ worden overgezet naar de Exchange-server of Outlook en vervolgens verzonden vanuit die programma's.
- Als u een bericht op de HP iPAQ verwijdert, wordt dit tijdens de volgende synchronisatie ook van de computer of van de Exchange-server verwijderd.
- Bij de standaard synchronisatie-instellingen worden alleen de berichten van de afgelopen drie dagen gesynchroniseerd en wordt de eerste 0,5 kB van elk nieuw bericht gedownload. Bestandsbijlagen worden niet gedownload.

 **OPMERKING:** Raadpleeg de Help bij de synchronisatiesoftware op de computer voor meer informatie over het starten van de synchronisatie van Outlook-e-mail of het wijzigen van de synchronisatie-instellingen.

SMS-berichten worden niet via synchronisatie ontvangen. SMS-berichten worden via uw serviceprovider naar de HP iPAQ verzonden.

U kunt de synchronisatie-instellingen wijzigen om de grootte van gedownloadde berichten en het downloaden van bijlagen in te stellen.

Raadpleeg [Synchronisatie op pagina 82](#) voor meer informatie over synchronisatiesoftware.

Berichtenaccounts instellen

Als u e-mailberichten wilt verzenden of ontvangen, moet u eerst een e-mailaccount instellen op de HP iPAQ. Vraag de vereiste gegevens voor de configuratie van uw zakelijke e-mailaccount op via Exchange Server. U vindt de benodigde instellingen voor de configuratie van uw e-mailaccount op de website van de internetprovider van de e-mailservice.

E-mail instellen via Exchange Server

1. Tik op **Start > Berichten > E-mail instellen**.
2. Geef uw e-mailadres op in het vak **E-mailadres**, typ het wachtwoord in het vak **Wachtwoord** en tik daarna op **Volgende**.
3. Schakel het selectievakje **E-mailinstellingen automatisch ophalen van internet** uit.

 **OPMERKING:** Schakel het selectievakje **E-mailinstellingen automatisch ophalen van internet** in als u de configuratie-instellingen voor e-mail automatisch van internet wilt ophalen.

4. Tik op **Volgende**.
5. Selecteer de optie **Exchange Server** in de lijst **Uw e-mailprovider**.
6. Tik op **Volgende**.
7. Tik op **Volgende** om Outlook te synchroniseren met de Exchange-e-mailserver van uw bedrijf.
8. Controleer uw e-mailadres en tik op **Volgende**.
9. Voer in het vak **Serveradres** het adres van de Outlook Web Access-server in en tik op **Volgende**.

 **OPMERKING:** Schakel het selectievakje **Deze server vereist een versleutelde verbinding (SSL)** in als u wilt dat e-mail van deze account altijd via een SSL-verbinding wordt verzonden.

10. Vul de velden **Gebruikersnaam**, **Wachtwoord** en **Domein** in.
11. Tik op **Volgende**.
12. Schakel het selectievakje in voor alle items die u wilt synchroniseren en tik op **Voltoeien**.

Internet-e-mail

U kunt e-mailberichten instellen, verzenden en ontvangen via een internet-e-mailaccount. Mogelijk moet u de benodigde instellingen voor de configuratie van uw e-mailaccount opgeven en ophalen op de website van de internetprovider van de e-mailservice.

POP3- of IMAP4- account maken

Voordat u e-mail kunt verzenden en ontvangen, moet u een e-mailaccount instellen. Dit kan een account zijn die u bij een internetprovider hebt of een account die u via een VPN-serververbinding gebruikt (meestal een account van uw werk).

U maakt als volgt een POP3- of IMAP4- account:

1. Tik op **Start > Berichten > E-mail instellen**.
2. Voer de accountnaam en het wachtwoord in en tik op **Volgende**.
3. Schakel het selectievakje **E-mailinstellingen automatisch ophalen van internet** uit.

 **OPMERKING:** Schakel het selectievakje **E-mailinstellingen automatisch ophalen van internet** in als u de configuratie-instellingen voor e-mail automatisch van internet wilt ophalen.

4. Tik op **Volgende**.
5. Selecteer de optie **Internet-e-mail** in de lijst **Uw e-mailprovider** en tik op **Volgende**.
6. Geef uw naam en de vereiste accountnaam op en tik op **Volgende**.
7. Voer de naam van de server voor inkomende e-mail in en selecteer het vereiste accounttype, **POP3** of **IMAP4**.
8. Geef in de volgende schermen de vereiste gegevens op en tik op **Voltooien**.

U kunt ook de volgende functies uitvoeren:

- het tijdsinterval voor het downloaden van nieuwe berichten wijzigen;
- bijlagen downloaden;
- het aantal berichten dat wordt gedownload beperken.

In de volgende tabel worden de instellingen weergegeven die handig zijn bij het instellen van uw e-mailaccount.

Instelling	Beschrijving
Gebruikersnaam	Voer de gebruikersnaam in die door de internetprovider of netwerkbeheerder is toegewezen. Dit is vaak het eerste gedeelte van uw e-mailadres, vóór het apenstaartje (@).
Wachtwoord	Maak een sterk wachtwoord. U kunt uw wachtwoord opslaan, zodat u het niet telkens hoeft in te voeren wanneer u verbinding maakt met de e-mailserver.
Domein	Deze instelling is niet vereist voor een account bij een internetprovider, maar kan vereist zijn voor een bedrijfsaccount.
Accounttype	Selecteer POP3 of IMAP4.
Weergavenaam voor account	Voer een unieke naam in voor de account, bijvoorbeeld Werk of Thuis. U kunt deze naam achteraf niet wijzigen.
Server voor inkomende e-mail	Voer de naam van uw e-mailserver in (POP3 of IMAP4).
Server voor uitgaande e-mail	Voer de naam van uw server voor uitgaande e-mail in (SMTP).
SSL vereisen voor inkomende e-mail	Selecteer deze optie als u e-mail van deze account altijd via een SSL-verbinding wilt ontvangen. Dit is veiliger. Als u deze optie selecteert en uw internetprovider geen SSL-verbinding ondersteunt, kunt u mogelijk geen e-mail ontvangen.

Instelling	Beschrijving
SSL vereisen voor uitgaande e-mail	Selecteer deze optie als u e-mail van deze account altijd via een SSL-verbinding wilt verzenden. Dit is veiliger. Als u deze optie selecteert en uw internetprovider geen SSL-verbinding ondersteunt, kunt u mogelijk geen e-mail verzenden.
Uitgaande server vereist bevestiging	Selecteer deze optie als voor uw server voor uitgaande e-mail (SMTP) verificatie vereist is. Hiervoor zijn de bovenstaande gebruikersnaam en wachtwoord vereist.
Dezelfde naam en hetzelfde wachtwoord gebruiken voor het verzenden van e-mail	Selecteer deze optie als voor uw server voor uitgaande e-mail dezelfde gebruikersnaam en hetzelfde wachtwoord worden gebruikt die u eerder hebt opgegeven.

 **TIP:** Naast de e-mailaccount van Outlook kunt u verschillende andere e-mailaccounts instellen. U kunt echter geen nieuwe account toevoegen terwijl u verbinding hebt met een e-mailserver. Tik op **Menu > Verzenden/ontvangen stoppen** om de verbinding te verbreken.

Downloadopties voor e-mail wijzigen

U kunt de volgende downloadopties aanpassen voor elke e-mailaccount die u bij een internetprovider hebt of voor een account die u via een VPN-serververbinding gebruikt (meestal een account van uw werk).

U kunt de volgende opties instellen:

- of berichten automatisch worden gedownload;
- het aantal e-mailberichten dat wordt gedownload;
- of en hoe bijlagen worden gedownload (alleen IMAP4).

U wijzigt als volgt de downloadopties voor e-mail voor een POP3- of IMAP4- e-mailaccount:

1. Tik op **Start > Berichten > Menu > Opties**.
2. Tik op de e-mailaccount om deze te selecteren.
3. Tik in het scherm **Inhoud** op **Accountinstellingen bewerken**.
4. Voer de gewenste wijzigingen in op de volgende schermen en tik op **Voltoeien**.

U wijzigt als volgt de downloadopties voor e-mail voor een Outlook-e-mailaccount:

1. Tik op **Start > Berichten > Menu > Opties**.
2. Tik op de account **Outlook e-mail** om deze te selecteren.
3. Voer de gewenste wijzigingen in op de volgende schermen en tik op **Voltoeien**.

 **TIP:** Als u berichten automatisch wilt verzenden en ontvangen, tikt u op **Planning voor verzenden/ontvangen** en stelt u een interval in. Als u automatisch verbinding maakt, kunnen de verbindingskosten hoger worden. Bovendien wordt hierdoor veel accucapaciteit verbruikt en neemt de standbytijd af.

Als u geheugen wilt besparen, kunt u het aantal e-mailberichten beperken dat naar de HP iPAQ wordt gedownload door het aantal dagen dat wordt weergegeven, te verlagen.

Als u wilt selecteren welke gegevens worden gesynchroniseerd voor een Outlook-account via **ActiveSync**, tikt u op **Start > Programma's > ActiveSync > Menu > Opties**.

Account verwijderen

U verwijdert een account als volgt:

1. Tik op **Start > Berichten > Menu > Opties**.
2. Tik op de accountnaam, laat de aanwijspen staan en tik op **Verwijderen**.

 **OPMERKING:** U kunt uw accounts voor SMS- en MMS-berichten, Outlook-e-mail en Windows Live niet verwijderen.

SMS-berichten

SMS-berichten zijn korte tekstberichten die worden verzonden van en naar een mobiele telefoon. Eén SMS-bericht kan uit niet meer dan 160 alfanumerieke tekens bestaan.

 **OPMERKING:** Het aantal tekens dat wordt ondersteund, is afhankelijk van uw serviceprovider.

Het verzenden van SMS-berichten kan extra kosten met zich meebrengen, afhankelijk van de serviceprovider.

SMS-berichten die u beantwoordt of doorstuurt, worden toegevoegd aan het oorspronkelijke bericht.

Berichten die meer dan 160 alfanumerieke tekens bevatten, worden als meer dan één bericht verzonden. Terwijl u een SMS-bericht opstelt (via **Nieuw/Beantwoorden/Doorsturen**), wordt het aantal tekens weergegeven. Er wordt ook aangegeven hoeveel SMS-berichten worden gegenereerd als het bericht wordt verzonden.

Het telefoonnummer voor het SMS-servicecenter wordt verstrekt door uw serviceprovider. Nadat u uw account hebt geactiveerd, kunt u SMS-berichten verzenden. Als u het gebruikte nummer wilt controleren of het telefoonnummer van het SMS-servicecenter wilt wijzigen, drukt u op de toets  (Opnemen/Verzenden) > **Menu > Opties... > Services > Voicemail en SMS-berichten > Instellingen ophalen...**

U verzendt als volgt een SMS-bericht naar een contactpersoon:

1. Tik op **Start > Berichten > SMS/MMS**.
2. Tik op **Menu > Nieuw > SMS**.
3. Voer het telefoonnummer van een of meer geadresseerden in, gescheiden door een puntkomma. U kunt de telefoonnummers in **Contacten** gebruiken door te tikken op **Aan** en de contactpersoon te selecteren.
4. Voer het bericht in. Als u snel een standaardbericht wilt toevoegen, tikt u op **Menu > Mijn tekst** en tikt u op het gewenste bericht.
5. U kunt de spelling controleren door op **Menu > Spelling controleren** te tikken.
6. Tik op **Verzenden**.

Als u een SMS-bericht verzendt en wilt weten of het is ontvangen, tikt u voordat u het bericht verzendt op **Menu > Berichtopties...** Schakel het selectievakje **Ontvangstbevestiging van bericht vragen** in.

MMS

MMS is een methode om foto's, videoclip, geluidsbestanden en korte tekstberichten te verzenden via draadloze netwerken.

 **OPMERKING:** Het verzenden van MMS-berichten kan extra kosten met zich meebrengen, afhankelijk van de serviceprovider.

MMS opstellen

Met het MMS-programma kunt u uw eigen MMS-berichten maken en delen met anderen. U kunt ook foto's, video's, tekst en audiobestanden aan uw MMS-berichten toevoegen.

U opent het MMS-programma door te tikken op **Start > Berichten > SMS/MMS**.

U maakt als volgt een MMS-bericht:

1. Tik op **Menu > Nieuw > MMS**.
2. Als u een foto of video aan het bericht wilt toevoegen, tikt u op het veld **Foto/video invoegen** en tikt u op de gewenste foto of video.
3. Als u tekst in het bericht wilt invoegen, tikt u op het veld **Tekst hier invoegen** en typt u de gewenste tekst.

 **OPMERKING:** U kunt ook een smiley invoegen door op het pictogram 😊 (Smiley) te tikken, een favoriete webkoppeling invoegen door op het pictogram ⭐ (Favorieten) te tikken, en sjablonen die zijn opgeslagen in **Mijn tekst** invoegen door op het pictogram 💬 (Tekst) te tikken.

4. Als u een geluidsclip aan een bericht wilt toevoegen, tikt u op **Audio invoegen** en tikt u op de gewenste geluidsclip.
5. Als u een voorbeeld van het MMS-bericht wilt bekijken, tikt u op het pictogram ▶ (Afspelen) linksonder in het scherm.

 **OPMERKING:** Als u een beschikbare SMS-sjabloon wilt gebruiken, tikt u op **Menu > Sjabloon > een sjabloon selecteren > OK**. Schakel het selectievakje **Altijd aangepast kiezen** in om automatisch een leeg bericht weer te geven. U kunt ook foto's, video's en tekst toevoegen door naar het gewenste bestand te gaan en op **Selecteren** te tikken.

Berichten gebruiken

E-mailberichten opstellen en verzenden

U kunt als volgt e-mailberichten opstellen en verzenden:

1. Tik op **Start > Berichten** om het berichtenprogramma te openen.
2. Tik op een account in de berichtenlijst om deze te selecteren.
3. Tik op **Menu > Nieuw**.
4. Voer het e-mailadres van een of meer geadresseerden in, waarbij u deze scheidt door een puntkomma. Als u adressen uit **Contacten** wilt gebruiken, tikt u op **Aan** of tikt u op **Menu > Geadresseerde toevoegen**.
5. Voer het bericht in. Als u snel een standaardbericht wilt toevoegen, tikt u op **Menu > Mijn tekst** en tikt u op het gewenste bericht.
6. U kunt de spelling controleren door op **Menu > Spelling controleren** te tikken.
7. Tik op **Verzenden**.

 **TIP:** Als u de prioriteit wilt instellen, tikt u op **Menu > Berichtopties...**

Als u offline werkt, worden e-mailberichten verplaatst naar de map Postvak UIT en worden deze verzonden wanneer u de volgende keer verbinding maakt.

Berichten beantwoorden of doorsturen

U kunt een bericht als volgt beantwoorden of doorsturen:

1. Tik op het bericht om het te openen en tik op **Menu > Beantwoorden > Beantwoorden, Allen beantwoorden** of **Doorsturen**.
2. Voer uw antwoord in. Als u snel een standaardbericht wilt toevoegen, tikt u op **Menu > Mijn tekst** en tikt u op het gewenste bericht.
3. U kunt de spelling controleren door op **Menu > Spelling controleren** te tikken.
4. Tik op **Verzenden**.

Bijlagen toevoegen aan berichten

U voegt als volgt een bijlage toe aan een bericht:

1. Tik op **Menu > Invoeegen** in een geopend bericht en selecteer het type bijlage: **Afbeelding**, **Spraaknotitie** of **Bestand**.
2. Selecteer het bestand dat u wilt bijvoegen of neem een spraaknotitie op.

 **OPMERKING:** Ingesloten bestanden kunnen niet worden bijgevoegd bij berichten.

Bijlagen ontvangen

Een bijlage die bij een e-mailbericht wordt verzonden of van de server wordt gedownload, wordt weergegeven als paperclip naast een bericht. Wanneer u het bericht opent, wordt de bijlage weergegeven onder het onderwerp van het bericht. Wanneer u op de bijlage tikt, wordt de bijlage geopend als deze volledig is gedownload of wordt de bijlage gemarkeerd voor downloaden en wordt deze gedownload wanneer u de volgende keer e-mail verzendt en ontvangt. U kunt bijlagen bij uw berichten ook downloaden via uw Outlook- of IMAP4-e-mailaccount.

Als u een Outlook-e-mailaccount hebt, gaat u als volgt te werk op de computer:

1. Klik op **Start > Programma's > Microsoft ActiveSync**.
2. Kies **Extra > Opties...**
3. Klik op **E-mail > Instellingen** en schakel het selectievakje **Bestandsbijlagen bijvoegen** in.

Als u een IMAP4-e-mailaccount bij een internetprovider hebt of een account die u via een VPN-serververbinding gebruikt (meestal een account van uw werk):

1. Tik op **Start > Berichten** om het berichtenprogramma te openen.
2. Tik op **Menu > Opties**.
3. Tik op de naam van de IMAP4-account.
4. Tik op **Instellingen voor downloadgrootte** en selecteer een optie in de lijst **Bijlagen downloaden**.
5. Tik tweemaal op **Gereed** en tik vervolgens op **ok**.

 **TIP:** Ingesloten afbeeldingen en objecten kunnen niet als bijlage worden ontvangen.

Een ingesloten bericht kan als bijlage worden weergegeven wanneer u IMAP4 gebruikt om e-mail te ontvangen. Deze functie werkt echter niet als TNEF (Transport Neutral Encapsulation Format) is ingeschakeld, zodat u vergaderverzoeken kunt ontvangen.

Als u bijlagen wilt opslaan op een opslagkaart in plaats van op de HP iPAQ, tikt u op **Start > Berichten > Menu > Opties > Opslag** en schakelt u het selectievakje **Indien beschikbaar, gebruikt u deze opslagkaart om op te slaan** in.

Vergaderverzoeken ontvangen

Als u e-mailberichten via ActiveSync ontvangt, kunt u ook vergaderverzoeken ontvangen. Als u rechtstreeks verbinding maakt met een e-mailserver, kunt u alleen vergaderverzoeken ontvangen als op de server Microsoft Exchange Server 5.5 of hoger wordt gebruikt.

Als de server Microsoft Exchange Server 2000 of hoger gebruikt, ontvangt u vergaderverzoeken automatisch in de map Postvak IN. Ga als volgt te werk als u vergaderverzoeken wilt ontvangen via Microsoft Exchange Server 5.5:

- Vraag of de systeembeheerder ondersteuning van RTF (Rich Text Format) en TNEF voor uw account activeert.

Als TNEF is ingeschakeld, ontvangt u geen berichten die als bijlage in andere berichten zijn opgenomen en kunt u pas zien of een bericht een bijlage heeft nadat u het volledige bericht hebt ontvangen. Bovendien kan de downloadtijd langer zijn.
- Wijzig de downloadopties voor e-mail als uw account niet is geconfigureerd voor het ontvangen van bijlagen.

Ga als volgt te werk nadat uw account is geconfigureerd voor het ontvangen van vergaderverzoeken:

1. Open het vergaderverzoek.
2. Tik op **Accepteren**, op **Menu > Voorlopig** of op **Menu > Weigeren**. Desgewenst kunt u ook een bericht bij het antwoord voegen. De volgende keer dat u een synchronisatie uitvoert of verbinding maakt met de e-mailserver, wordt het antwoord verzonden en wordt de agenda op de HP iPAQ bijgewerkt.

Handtekening maken of wijzigen

U maakt of wijzigt een handtekening als volgt:

1. Tik op **Start > Berichten** om het berichtenprogramma te openen.
2. Tik op **Menu > Opties > Handtekeningen...**
3. Selecteer de account waarvoor u een handtekening wilt maken of wijzigen.
4. Schakel het selectievakje **Gebruiken voor deze account** in als dit nog niet is ingeschakeld.
5. Schakel indien gewenst het selectievakje **Gebruiken bij beantwoorden en doorsturen** in.
6. Voer in het vak een handtekening in.
7. Tik op **ok**.

 **TIP:** Als u een handtekening niet meer wilt gebruiken, schakelt u het selectievakje **Gebruiken voor deze account** uit.

U kunt voor elke berichtenaccount een andere handtekening gebruiken.

Berichten downloaden

De manier waarop u berichten downloadt, is afhankelijk van het type account dat u hebt:

- Als u e-mail voor een Outlook-e-mailaccount wilt verzenden en ontvangen, moet u uw e-mailaccount synchroniseren via ActiveSync.
- U kunt SMS-berichten ontvangen als de HP iPAQ is ingesteld op de telefoonmodus. Als de HP iPAQ is uitgeschakeld (in de vliegtuigmodus), worden berichten vastgehouden door de serviceprovider totdat u de HP iPAQ weer inschakelt.

 **TIP:** Standaard worden de berichten die u verzendt niet opgeslagen op de HP iPAQ om geheugen te besparen. Als u kopieën van verzonden berichten wilt bewaren, tikt u in de berichtenlijst op **Menu > Opties > Bericht** en schakelt u het selectievakje **Kopie van verzonden items opslaan in de map Verzonden items** in.

Als u een Outlook-e-mailaccount of IMAP4-account hebt, geeft u ook op dat de map Verzonden items moet worden gesynchroniseerd. Tik hiervoor op **Start > Berichten > Outlook-e-mail**, tik op **Menu > Extra > Mappen beheren...** en schakel het selectievakje naast de map **Verzonden items** in.

Berichten downloaden van een server

U downloadt als volgt berichten van een server:

1. Tik vanuit een account op **Menu > Ga naar** en tik op de account die u wilt gebruiken.
2. Tik op **Menu > Verzenden/ontvangen**.

De berichten op de HP iPAQ en de e-mailserver worden gesynchroniseerd. Nieuwe berichten worden gedownload naar de map **Postvak IN** op de HP iPAQ, berichten in de map **Postvak UIT** op de HP iPAQ worden verzonden en berichten die van de server zijn verwijderd, worden verwijderd uit de map **Postvak IN** op de HP iPAQ.

 **TIP:** Als u het hele bericht wilt lezen, tikt u op **Menu > Bericht downloaden** in het berichtvenster. U kunt ook tikken op het bericht in de berichtenlijst, de pen laten staan en op **Bericht downloaden** tikken. De volgende keer dat u e-mail verzendt en ontvangt, wordt het bericht gedownload. Berichtbijlagen worden ook gedownload als u de desbetreffende opties hebt ingesteld op het moment dat u de e-mailaccount hebt ingesteld.

De kolom met de grootte in de berichtenlijst geeft de grootte van een bericht op het apparaat en op de server aan. Deze getallen kunnen verschillen, omdat de grootte van een bericht op de server kan afwijken van de grootte op de HP iPAQ.

Online adresboek installeren

Op veel e-mailservers, waaronder servers waarop Exchange Server wordt uitgevoerd, kunnen namen worden vergeleken met een online adresboek. Dit wordt een adreslijstservice genoemd. Als u een e-mailaccount maakt, wordt de adreslijstservice van de e-mailserver toegevoegd aan het adresboek. Voer de volgende stappen uit als u een adreslijstservice wilt inschakelen of aanvullende services wilt gebruiken:

1. Als u een nieuwe account toevoegt, neemt u contact op met de netwerkbeheerder om de naam van de adreslijstservice en de server op te vragen.
2. Tik in de berichtenlijst op **Menu > Opties > Adres**.
3. Selecteer in de lijst **In Contacten e-mailadressen ophalen van** het e-mailadresboek dat moet worden gecontroleerd in **Contacten**. **Contacten** wordt eerst gecontroleerd, tenzij u **Geen** selecteert.

4. Als de e-mailserver al wordt weergegeven, schakelt u het selectievakje voor de adreslijstservice van de server in om deze te activeren en tikt u op **ok**.
5. Als de e-mailserver niet wordt weergegeven, tikt u op **Toevoegen...**
6. Voer in de vakken **Naam directory** en **Server** de naam van de adreslijst en de server in.
7. Vraag de netwerkbeheerder of verificatie is vereist voor de server. Als verificatie is vereist, schakelt u het selectievakje **Verificatie is vereist op deze server** in en voert u uw gebruikersnaam en wachtwoord in.
8. Als u deze service wilt gebruiken, schakelt u **Naam verifiëren met deze server** in.
9. Tik op **OK**.

 **TIP:** Als u een service wilt verwijderen, tikt u op de service, laat u de aanwijspen staan en tikt u op **Verwijderen**.

Wanneer u uw Outlook-e-mailaccount synchroniseert, schakelt u alle geïnstalleerde adreslijstservices uit door het selectievakje **Naam verifiëren met deze server** uit te schakelen. Hierdoor voorkomt u dat er foutberichten verschijnen doordat het programma **Berichten** probeert namen te verifiëren met een service waarmee het apparaat niet is verbonden.

9 Agenda

Met **Agenda** kunt u afspraken plannen, zoals vergaderingen en andere activiteiten. U kunt afspraken voor vandaag weergeven in het scherm **Vandaag**. U kunt de **agenda** synchroniseren met behulp van ActiveSync of WMDC. Raadpleeg [Synchronisatie op pagina 82](#) voor meer informatie.

- ▲ U opent **Agenda** door te tikken op het pictogram  (Agenda) in het scherm **Vandaag** of op **Start > Agenda**.

Afspraak maken

U maakt als volgt een afspraak in **Agenda**:

1. Open **Agenda** door te tikken op het pictogram  (Agenda) in het scherm **Vandaag**.
2. Tik op **Menu > Nieuwe afspraak** om een afspraak te maken.
3. Geef de vereiste gegevens op voor de taak en tik op **ok**.

Categorieën maken en toewijzen

U kunt categorieën gebruiken om uw afspraken te ordenen en te groeperen.

U kunt als volgt een categorie maken en toewijzen:

1. Tik op het pictogram  (Agenda) in het scherm **Vandaag**.
2. Voer een van de volgende handelingen uit:
 - Voor een nieuwe afspraak maakt u het item en selecteert u vervolgens **Categorieën**.
 - Voor een bestaand item opent u de afspraak en tikt u op **Menu > Bewerken > Categorieën**.
3. Schakel het gewenste selectievakje in (**Persoonlijk**, **Seizoensgebonden**, **Vakantie** of **Zakelijk**) om de categorie toe te wijzen.
4. Tik op **ok** om terug te keren naar de afspraak.

 **OPMERKING:** Als u een nieuwe categorie wilt maken, tikt u op **Nieuw** en wijst u een naam toe aan de categorie voor de afspraak. De nieuwe categorie wordt automatisch toegewezen aan de afspraak.

Weergave van de werkweek wijzigen

U kunt de **agenda** aanpassen, zodat de werkweek op zondag of op maandag begint. U kunt de **agenda** aanpassen, zodat de werkweek vijf, zes of zeven dagen bevat.

U wijzigt de weergave van de werkweek als volgt:

1. Tik op het pictogram  (Agenda) in het scherm **Vandaag**.
2. Tik op **Menu > Extra > Opties...**
 - Selecteer desgewenst een weergave in de lijst **Beginnen in**.
 - Als u de eerste dag van de week wilt opgeven, selecteert u **zondag** of **maandag** in het vak **Eerste dag van de week**.
 - Als u het aantal dagen in een werkweek wilt opgeven, selecteert u **5-daagse week**, **6-daagse week** of **7-daagse week** in het vak **Weekweergave**.
3. Tik op **ok**.

Standaardherinnering voor alle nieuwe afspraken instellen

U stelt als volgt in dat automatisch een herinnering voor alle nieuwe afspraken wordt weergegeven:

1. Tik op het pictogram  (Agenda) in het scherm **Vandaag**.
2. Tik op **Menu > Extra > Opties... > Afspraken**.
3. Schakel het selectievakje **Herinneringen instellen voor nieuwe items** in.
4. Stel de duur van de herinnering in.
5. Tik op **ok**.

Afspraak bijwerken

U werkt een afspraak als volgt bij in **Agenda**:

1. Tik op het pictogram  (Agenda) in het scherm **Vandaag**.
2. Tik op de afspraak om deze te openen en tik op **Menu > Bewerken**.
3. Tik op **Alles**, **Eén** of **Annuleren**.
4. Breng de benodigde wijzigingen aan en tik op **ok**.

 **OPMERKING:** De opties **Alles** en **Eén** worden alleen weergegeven bij terugkerende afspraken. Voor terugkerende afspraken kunt u alle terugkerende afspraken of slechts één afspraak bijwerken.

Afspraak annuleren

Als u een afspraak in de **agenda** op de HP iPAQ verwijdert, wordt de afspraak bij de volgende synchronisatie ook van de computer verwijderd. Als de afspraak niet is gesynchroniseerd met een computer, wordt de afspraak alleen van de HP iPAQ verwijderd.

U annuleert een afspraak als volgt:

1. Tik op het pictogram  (Agenda) in het scherm **Vandaag**.
2. Selecteer in de weergave **Agenda** de afspraak die u wilt verwijderen.
3. Tik op **Menu > Verwijderen**.
4. Tik op **Ja** om de afspraak te verwijderen.

10 Taken

Met het programma **Taken** kunt u eenvoudig een takenlijst maken. U kunt taken categoriseren en ze desgewenst markeren als voltooid. Ook kunt u **taken** configureren om uzelf te herinneren aan komende afspraken.

Taken maken

U maakt als volgt een taak:

1. Tik op **Start > Programma's > Taken**.
2. Tik op **Menu > Nieuwe taak**.

 **OPMERKING:** U kunt ook tikken op **Tik hier voor nieuwe taak** en een beschrijving voor de taak invoeren om een taak te maken.

3. Geef de vereiste gegevens op voor de taak en tik op **ok**.

Categorieën maken en toewijzen

U kunt categorieën gebruiken om taken te ordenen en te groeperen.

U kunt als volgt een categorie maken en toewijzen:

1. Tik op **Start > Programma's > Taken**.
2. Voer een van de volgende handelingen uit:
 - Voor een nieuwe taak maakt u de taak en selecteert u vervolgens **Categorieën**.
 - Voor een bestaande taak opent u de taak en tikt u op **Bewerken > Categorieën**.
3. Schakel het gewenste selectievakje in (**Persoonlijk**, **Seizoensgebonden**, **Vakantie** of **Zakelijk**) om de categorie toe te wijzen.
4. Tik op **ok** om terug te keren naar de taak.

 **OPMERKING:** Als u een nieuwe categorie wilt maken, tikt u op **Nieuw** en wijst u een naam toe aan de categorie voor een taak. De nieuwe categorie wordt automatisch toegewezen aan de taak.

Begin- en einddatum van een taak instellen

U stelt als volgt datums in voor een taak:

1. Tik op **Start > Programma's > Taken**.
2. Tik op de taak waarvoor u een begin- en einddatum wilt instellen.
3. Tik op **Bewerken** en voer een van de volgende handelingen uit:
 - Tik op **Begint** om de begindatum van de taak op te geven.
 - Tik op **Einddatum** om de einddatum van de taak op te geven.
4. Tik op **ok**.

Begin- en einddatums weergeven in de takenlijst

U geeft als volgt datums weer voor een taak in de takenlijst:

1. Tik op **Start > Programma's > Taken**.
2. Tik op **Menu > Opties...**
3. Schakel het selectievakje **Begindatum en einddatum weergeven** in.
4. Tik op **ok**.

Opties instellen voor de weergave van taken in het scherm Vandaag

Als u een groot aantal taken hebt, kunt u opgeven welk type taken in het scherm **Vandaag** moet worden weergegeven.

U schakelt de weergave van taken op het scherm **Vandaag** als volgt in:

1. Tik op **Start > Instellingen > Persoonlijk > Vandaag**.
2. Tik op **Items** en schakel het selectievakje **Taken** in.
3. Tik op **Taken** om de opties te openen en tik vervolgens op **Opties...**
4. Selecteer onder **Toon aantal** het type taken dat u in het scherm **Vandaag** wilt weergeven.
5. Geef in de lijst **Categorie** op of u alle taken wilt weergeven of alleen taken die zijn toegewezen aan een specifieke categorie.
6. Tik op **ok**.

Taken als voltooid markeren

U markeert als volgt een taak als voltooid:

1. Tik op **Start > Programma's > Taken**.
2. Schakel in de takenlijst het selectievakje in naast de taak die u als voltooid wilt markeren.

U markeert als volgt een taak als voltooid nadat u de taak hebt geopend:

1. Tik op **Bewerken**.
2. Selecteer **Voltooid** in de lijst **Status**.

 **OPMERKING:** U kunt ook een taak selecteren en op **Voltooid** tikken om de taak als voltooid te markeren. Als u een voltooide taak wilt activeren, selecteert u de voltooide taak en tikt u op **Activeren**.

11 Camera

Met de ingebouwde camera van 3,1 megapixels kunt u videoclipen opnemen en foto's maken, weergeven en opslaan op de HP iPAQ.

 **OPMERKING:** Voor een betere stabiliteit wanneer u foto's maakt, houdt u de HP iPAQ horizontaal met de cameraknop omhoog gericht.

Houd de HP iPAQ stil totdat u het sluitergeluid hoort. Het sluitergeluid geeft aan dat de foto is genomen.

Camera gebruiken

U kunt foto's maken en deze opslaan op de HP iPAQ of een opslagkaart.



 **OPMERKING:** U kunt de camera niet gebruiken als de acculading minder dan 20% bedraagt.

U maakt als volgt foto's:

1. Druk op de toets **Camera** of tik op **Start > Programma's > Camera**.
2. Tik op het scherm en verplaats de verticale schuifknop omlaag om uit te zoomen of omhoog om in te zoomen.

 **OPMERKING:** U kunt niet in- of uitzoomen als de camera wordt gebruikt met de resolutie 3M.

3. Tik op het scherm en verplaats de horizontale schuifknop naar links om de helderheid te verlagen of naar rechts om de helderheid te verhogen.
4. Druk de toets **Camera** half in om automatisch scherp te stellen op de persoon of het onderwerp.
5. Druk de toets **Camera** helemaal in om een foto te maken en deze op te slaan in **Start > Programma's > Verkenner > My Documents > Mijn afbeeldingen**.

 **OPMERKING:** Tik op het pictogram  (Flits) om de flitser in te schakelen wanneer u foto's maakt.

Foto's en video's weergeven

U geeft gemaakte foto's of video's als volgt weer op de HP iPAQ:

1. Tik op **Start > Programma's > HP Photosmart Mobile**.
2. Selecteer de foto of video die u wilt weergeven.
3. Tik tweemaal om de foto of video weer te geven.

Camera-instellingen

Als u de camera-instellingen wilt wijzigen, tikt u op het pictogram  (Instellingen).

Basisinstellingen



U kunt basisopties instellen voor de camera. De instellingen op het tabblad **Algemeen** worden gebruikt wanneer u foto's maakt en videoclips opneemt.

- **Sluitergeluid inschakelen:** selecteer deze optie als u het sluitergeluid wilt afspelen wanneer u een foto maakt.
- **Voorvoegsel fotobestand:** geef een voorvoegsel op voor de foto's die u maakt.
- **Voorvoegsel videobestand:** geef een voorvoegsel op voor de videoclips die u opneemt.
- **Bestand opslaan naar:** geef een locatie op de HP iPAQ op waar u foto's en video's wilt opslaan.

U kunt aanvullende functies gebruiken, zoals **Witbalans**, **Effect**, **Contrast** en **Knippen**, om het uiterlijk van uw foto's of video's te verbeteren.

Foto-instellingen

Ga naar het tabblad **Foto** om de gewenste instellingen voor het maken van foto's te configureren.

- **Opnamemodus:** hiermee kunt u de modus voor het maken van foto's wijzigen.
 - **Normaal:** lijn het scherpstelkader uit met het onderwerp en druk op de toets **Camera** aan de rechterkant van de HP iPAQ. Wanneer het scherpstelkader groen wordt, drukt u nogmaals op de toets **Camera** om de foto te maken.
-
-  **OPMERKING:** Dit is de standaardmodus voor het maken van foto's.
-
- **Timer:** gebruik deze modus om zelfportretten te maken. Nadat u op de toets **Camera** hebt gedrukt, wordt een vertraging van 10 seconden weergegeven in het scherpstelkader.
 - **Burst:** gebruik deze modus om een reeks van vijf foto's te maken door op de toets **Camera** te drukken.
 - **Frame:** gebruik deze modus om foto's met decoratieve kaders te maken.
 - **Horizontaal panorama:** gebruik deze modus om horizontale panoramabeelden vast te leggen, zoals uitgestrekte landschappen of de skyline van een stad. Druk op de toets **Camera** om eerst de foto uiterst links te maken. Wanneer u de volgende foto maakt, wordt een derde van de vorige foto links in het scherm weergegeven. Dit helpt u de volgende foto uit te lijnen met de vorige foto. Nadat u alle foto's hebt gemaakt, tikt u op het pictogram  (Samenvoegen) om de foto's samen te voegen.
 - **Verticaal panorama:** gebruik deze modus om verticale panoramabeelden vast te leggen, zoals monumenten en hoge gebouwen. Druk op de toets **Camera** om eerst de bovenste foto te maken. Wanneer u de volgende foto maakt, wordt een derde van de vorige foto boven in het scherm weergegeven. Dit helpt u de volgende foto uit te lijnen met de vorige foto. Nadat u alle foto's hebt gemaakt, tikt u op het pictogram  (Samenvoegen) om de foto's samen te voegen.
- **Resolutie:** selecteer een resolutie voor uw foto's uit de beschikbare opties: **QVGA – 320 X 240**, **VGA – 640 X 480**, **1M – 1280 X 960**, **1,3M – 1280 X 1024**, **2M – 1600 X 1200** en **3M – 2048 X 1536**.
 - **Kwaliteit foto:** selecteer **Laag**, **Normaal** of **Hoog** als optie voor de kwaliteit van de foto.

Videocamera

U kunt de ingebouwde videocamera van de HP iPAQ gebruiken om korte video's te maken en deze te delen met vrienden en familie.

U neemt video's als volgt op:

1. Tik op **Start > Programma's > Camera**.

 **TIP:** U kunt ook drukken op de toets **Camera** op de rechterkant om het programma **Camera** te starten.









2. Tik op het pictogram  (Camera) om de videomodus te activeren.
3. Druk op de toets **Camera** om de opname te starten. Druk nogmaals op de toets **Camera** om de opname te stoppen.



Video-instellingen

U configureert de instellingen voor het opnemen van video's als volgt:

1. Tik op het pictogram  (Instellingen).
2. Ga naar het tabblad **Video**.
3. Configureer de volgende instellingen:
 - **Video-indeling:** selecteer de video-indeling.
 - **Resolutie:** selecteer een resolutie voor uw video's uit de beschikbare opties: **QCIF (176 X 144)** of **QVGA(320 X 240)**.
 - **Spraak opnemen:** schakel dit selectievakje in als u geluid wilt opnemen bij de video.
 - **Aanpassen aan MMS:** schakel dit selectievakje in om ervoor te zorgen dat de opgenomen video de maximale bestandsgrootte voor een MMS niet overschrijdt.

Opties voor foto- en videocamera

Pictogram	Beschrijving
	Apparaat: dit pictogram toont een getal in de linkerbovenhoek van het scherm dat aangeeft hoeveel foto's u kunt opslaan op het huidige opslagapparaat. De beschikbare opslagapparaten zijn het telefoongeheugen en de externe opslagkaart.
	Flits uit: tik hierop om de flitser in te schakelen.
	Flits aan: tik hierop om de flitser uit te schakelen.
	Resolutie: tik hierop om de resolutie te wijzigen.
	Afsluiten: tik hierop om het programma te sluiten.
	HP Photosmart Mobile: tik hierop om HP Photosmart Mobile te starten en de gemaakte foto's te bekijken.
	Video: tik hierop om over te schakelen naar de cameramodus.
	Instellingen: tik hierop om de instellingen te wijzigen.

Pictogram	Beschrijving
	Zoomen: verplaats de schuifknop om in of uit te zoomen. OPMERKING: U moet op het scherm tikken als de camera is ingeschakeld om de schuifknop Zoomen weer te geven. U kunt niet in- of uitzoomen als de camera wordt gebruikt met de resolutie 3M.
	Helderheid: verplaats de schuifknop om de helderheid aan te passen. OPMERKING: U moet op het scherm tikken als de camera is ingeschakeld om de schuifknop Helderheid weer te geven.
	Panorama: dit pictogram wordt weergegeven tijdens het maken van foto's voor een horizontaal of verticaal panorama.
	Samenvoegen: tik hierop om de foto's in een panorama samen te voegen nadat u een reeks foto's hebt gemaakt in de modus Panorama .
	Camera: tik hierop om over te schakelen naar de videomodus.
	Verzenden als: tik op dit pictogram om gemaakte foto's te verzenden per MMS.
	Verwijderen: tik hierop om de huidige foto te verwijderen.
	Afspelen: tik hierop om huidige videoclip af te spelen. U kunt de video stoppen , onderbreken of afspelen door op de bedieningspictogrammen te tikken. De tijdbalk geeft de voortgang van de weergave aan.

Beelden overzetten

U kunt de foto's en video's die u met de HP iPAQ maakt, overzetten naar een e-mailaccount, een mobiele telefoon of een computer.

MMS gebruiken

Wanneer de antenne van de telefoon voor het eerst wordt ingeschakeld, detecteert het programma **HP iPAQ DataConnect** de serviceprovider en worden de MMS-instellingen automatisch op de HP iPAQ aangebracht.

 **OPMERKING:** Hiervoor moet een SIM-kaart met gegevensondersteuning in de HP iPAQ zijn geïnstalleerd.

U verzendt afbeeldingen als volgt via MMS:

1. Tik op **Start > Berichten > SMS/MMS > Menu > Nieuw > MMS**.
2. Tik op **Foto/video invoegen** en tik op de afbeelding of video die u wilt bijvoegen.
3. Geef de gegevens van de ontvanger op in het vak **Aan**.
4. Tik op **Verzenden**.

Bluetooth gebruiken

U kunt afbeeldingen overzetten van de HP iPAQ naar andere apparaten.

U zet afbeeldingen als volgt over via Bluetooth:

1. Tik op **Start > Programma's > HP Photosmart Mobile**.
2. Blader naar een afbeelding en selecteer deze.
3. Tik op **Weergeven**.
4. Tik op **Menu > Verzenden... > Bluetooth**.
5. Tik op **Volgende**.
6. Selecteer het apparaat en tik op **Tik voor verz.**

E-mail gebruiken

U kunt de foto's en video's die u met de HP iPAQ maakt, verzenden als bijlage bij een e-mailbericht.

U kunt als volgt afbeeldingen verzenden via e-mail:

1. Tik op **Start > Programma's > HP Photosmart Mobile**.
2. Tik op de miniatuur die u per e-mail wilt verzenden en tik op **Weergeven**.
3. Tik op **Menu > Verzenden... > E-mailbijlage**.
4. Schakel het selectievakje **Verzonden foto verkleinen tot** in en selecteer de gewenste afname van de resolutie.
5. Tik op **Volgende**.
6. Voer het gewenste e-mailadres in of gebruik **Contacten** door op **Menu > Geadresseerde toevoegen** te tikken.
7. Voer de overige gegevens in, zoals een onderwerp en een bericht.
8. Tik op **Verzenden**.

12 Opslagkaarten

Gebruik een optionele opslagkaart om:

- het geheugen van de HP iPAQ uit te breiden;
- afbeeldingen, videoclips, muziek en programma's op te slaan.

 **OPMERKING:** Opslagkaarten worden niet meegeleverd met de HP iPAQ en moeten apart worden aangeschaft.

Voor meer informatie over opslagkaarten gaat u naar <http://www.hp.com>. Klik vervolgens op **Home and Home office > Handhelds & Calculators > iPAQ accessories**.

Opslagkaarten plaatsen

U plaatst een opslagkaart als volgt:

1. Open het afdekplaatje.



2. Schuif de opslagkaart in de microSD-sleuf, waarbij het metalen gedeelte omlaag is gericht en als eerste in de HP iPAQ wordt geplaatst.

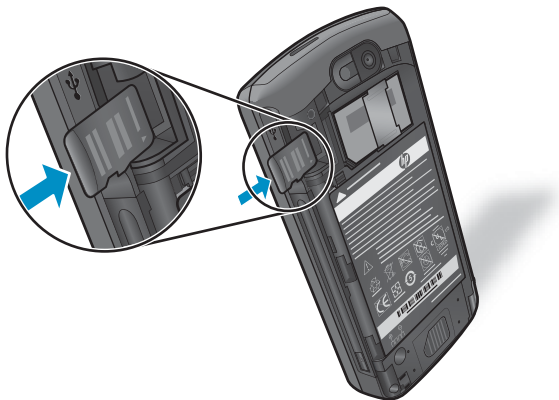

3. Duw de kaart in de sleuf totdat deze vastklikt.

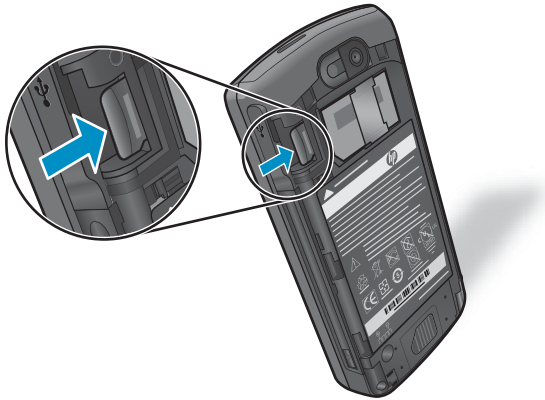

4. Sluit het afdekplaatje.



Als u problemen ondervindt bij het plaatsen van een opslagkaart, probeert u het volgende:

- Let erop dat u de kaart niet schuin houdt wanneer u deze plaatst.
- Zorg dat u het metalen gedeelte eerst plaatst en dat dit omlaag is gericht.

Opslagkaarten verwijderen

U verwijdert een microSD-opslagkaart als volgt uit de sleuf van de HP iPAQ:

1. Sla uw wijzigingen op en sluit alle actieve programma's.

2. Open het afdekplaatje.



3. Duw de kaart in de sleuf om deze te ontgrendelen.

 **OPMERKING:** De kaart komt een stukje naar voren wanneer u deze ontgrendelt.

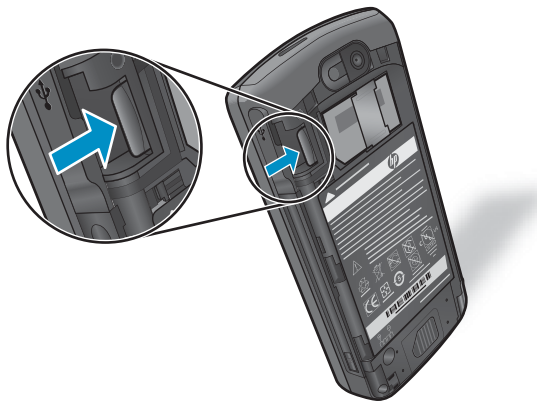

4. Verwijder de opslagkaart uit de kaartsleuf.



5. Sluit het afdekplaatje.



Inhoud van een opslagkaart weergeven

Gebruik **Verkenner** om de bestanden op de opslagkaart weer te geven.

U geeft de inhoud van een opslagkaart als volgt weer:

1. Tik op **Start > Programma's > Verkenner**.
2. Tik op **Omhoog**.
3. Tik op **Opslagkaart** in de bestandenlijst die wordt weergegeven om een lijst met bestanden en mappen op de opslagkaart weer te geven.

Als de opslagkaart niet wordt herkend door de HP iPAQ, probeert u het volgende:

- Installeer eventuele stuurprogramma's die zijn meegeleverd met de opslagkaart.
- Stel de HP iPAQ opnieuw in door de accu te verwijderen en terug te plaatsen.

 **OPMERKING:** Sla uw gegevens op voordat u een reset uitvoert.

13 Verbindingen

Met de HP iPAQ kunt u verbinding maken en gegevens uitwisselen met andere handheld-apparaten, computers en andere netwerken. U kunt verbinding maken via:

- Wi-Fi
- Bluetooth
- Telefoon

 **OPMERKING:** U kunt de HP iPAQ ook gebruiken als een draadloze modem. Raadpleeg [Gedeelde internetverbinding op pagina 99](#) voor meer informatie.

U maakt verbinding door te tikken op **Draadloos beheer** in het scherm **Vandaag** of door te tikken op **Start > Instellingen > Verbindingen > Draadloos beh.**

Draadloos beheer gebruiken

Met **Draadloos beheer** kunt u de draadloze verbindingen voor Wi-Fi, Bluetooth en de telefoon in- en uitschakelen.

 **OPMERKING:** Als de telefoonverbinding is uitgeschakeld, kunt u niet bellen of worden gebeld en kunt u dus ook geen alarmnummers bellen.

U gebruikt **Draadloos beheer** door te tikken op **Draadloos beheer** in het scherm **Vandaag** of door te tikken op **Start > Instellingen > Verbindingen > Draadloos beheer.**

Optie	Beschrijving
Alles	Tik op Alles als u de Wi-Fi -, Bluetooth - en Telefoon verbinding wilt in- of uitschakelen.
Wi-Fi	Tik op Wi-Fi als u de Wi-Fi -verbinding wilt in- of uitschakelen.
Bluetooth	Tik op Bluetooth als u de Bluetooth -verbinding wilt in- of uitschakelen.
Telefoon	Tik op Telefoon als u de Telefoon verbinding wilt in- of uitschakelen.

In de vliegtuigmodus worden alle draadloze verbindingen uitgeschakeld.

HSPA/GPRS/EDGE

De HP iPAQ is een 3.5G-apparaat dat hoge en betere gegevensdoorvoer ondersteunt. Het biedt ondersteuning voor HSPA (ook bekend als 3.5G) voor het gelijktijdig verzenden van spraak en gegevens, WCDMA (ook bekend als 3G) voor het gelijktijdig verzenden van spraak en gegevens, EDGE (ook bekend als 2.75G) voor het verzenden van gegevens, GPRS (ook bekend als 2.5G) voor het verzenden van gegevens en GSM (ook bekend als 2G) voor het verzenden van spraak.

HSPA

HSPA (High Speed Packet Access), ook wel 3.5G genoemd, is een verbetering van het op de 3G-technologie gebaseerde WCDMA (Wideband Code Division Multiple Access) en biedt betere

gegevensdoorvoer. De HP iPAQ ondersteunt HSPA van 3,6 tot 7,2 Mbps voor een hoge downloadsnelheid en 2 Mbps voor een hoge uploadsnelheid. HP iPAQ ondersteunt ook WCDMA via drie verschillende frequentiebanden (900/1900/2100). Als WCDMA of HSPA beschikbaar is, gebruikt de HP iPAQ deze technologie. Als WCDMA of HSPA niet beschikbaar is, gebruikt de HP iPAQ GSM/GPRS/EDGE. De HP iPAQ ondersteunt ook WCDMA/HSPA via drie verschillende frequentiebanden (900/1900/2100).

GPRS/EDGE

De GPRS/EDGE-technologie maakt het mogelijk het mobiele telefoonnetwerk te gebruiken om berichten te verzenden of om toegang te krijgen tot internet of een bedrijfsnetwerk.

 **OPMERKING:** EDGE is een verdere verbetering van de GPRS-technologie en levert gegevensverbindingen met een hogere snelheid dan GPRS. Dit betekent snellere multimediamogelijkheden voor de telefoon, zoals het verzenden en ontvangen van SMS- en MMS-berichten en het delen van videoclips. Vraag uw serviceprovider of deze de EDGE-technologie ondersteunt. Als uw serviceprovider het EDGE-netwerk niet ondersteunt, gebruikt de HP iPAQ standaard GPRS.

Verschillen tussen de GSM-technologie en de GPRS/EDGE/WCDMA/HSPA-technologie

De GSM-technologie wordt gewoonlijk gebruikt voor spraakoproepen en SMS-berichten, terwijl de GPRS/EDGE/WCDMA/HSPA-technologie een gegevensverbinding met het mobiele telefoonnetwerk biedt die kan worden gebruikt om te surfen op internet, MMS-berichten te verzenden of toegang te krijgen tot bedrijfsnetwerken.

 **OPMERKING:** Als gegevensservices worden gebruikt, worden meestal extra kosten in rekening gebracht naast de standaardkosten van de mobiele telefoonservice. Neem contact op met uw serviceprovider voor informatie over gegevensservices en kosten.

Neem contact op met uw serviceprovider als u problemen ondervindt met de verbinding.

Bluetooth

Via Bluetooth is draadloze communicatie met andere Bluetooth-apparaten mogelijk. Via Bluetooth kunt u bestanden van het ene naar het andere apparaat verzenden over een afstand van 10 meter. U kunt Bluetooth ook gebruiken om verbinding te maken met computers met Bluetooth-functionaliteit, Bluetooth-headsets en -carkits, en andere Bluetooth-apparaten.

Bluetooth-terminologie

Het wordt aanbevolen de volgende termen aandachtig te bestuderen voordat u met de Bluetooth-technologie gaat werken.

Term	Omschrijving
Verificatie	Controle van een numerieke wachtwoordcode voorafgaand aan een verbinding of activiteit.
Autorisatie	Goedkeuring van een verbinding, toegangspoging of activiteit voordat deze kan worden voltooid.
Koppelen (gekoppelde apparaten)	Een vertrouwde verbinding tussen uw apparaat en een ander apparaat tot stand brengen. Nadat een koppeling tot stand is gebracht, zijn de twee apparaten gekoppeld. Voor een gekoppeld apparaat is geen verificatie of autorisatie vereist.

Term	Omschrijving
Apparaatadres	Het unieke elektronische adres van een Bluetooth-apparaat.
Apparaatdetectie	Het vinden en herkennen van een ander Bluetooth-apparaat.
Apparaat-id	De naam die door een Bluetooth-apparaat wordt doorgegeven wanneer dat apparaat door een ander apparaat wordt gedetecteerd.
Coderen/versleutelen	Een methode om gegevens te beveiligen.
Wachtwoordcode	Een code die u invoert om verbindingen of activiteiten te verifiëren die door het andere apparaat worden aangevraagd.
PIM (Personal Information Manager)	Een verzameling programma's voor het beheren van dagelijkse zakelijke activiteiten, zoals Contacten, Agenda en Taken.
Profiel	Een verzameling Bluetooth-instellingen.
Service detectie	Bepalen welke programma's ook op andere apparaten worden gebruikt.

Bluetooth-instellingen openen

U opent Bluetooth-instellingen als volgt:

1. Tik op **Draadloos beheer** in het scherm **Vandaag** of tik op **Start > Instellingen > Verbindingen > Draadloos beh.**
2. Tik op **Menu > Bluetooth-instellingen.**

Bluetooth-headset gebruiken

U maakt als volgt verbinding met een Bluetooth-headset:

1. Schakel de headset in en plaats deze op ongeveer een meter van de HP iPAQ.
2. Stel de headset in op zichtbaar. Raadpleeg hiervoor de documentatie bij de headset. Hierdoor kan de HP iPAQ de headset detecteren en een verbinding tot stand brengen.
3. Tik op **Start > Instellingen > Verbindingen > Bluetooth.**
4. Tik op **Nieuw app. toevoegen...** Er wordt gezocht naar andere apparaten met Bluetooth-mogelijkheden en op de HP iPAQ verschijnt een lijst met gevonden apparaten.
5. Tik op de naam van de headset, tik op **Volgende** en volg de aanwijzingen op het scherm om een verbinding tot stand te brengen.

Bluetooth-partnerverband maken

Als u gegevens wilt uitwisselen tussen de HP iPAQ en een ander apparaat met Bluetooth-mogelijkheden, maakt u eerst een Bluetooth-partnerverband tussen de HP iPAQ en het Bluetooth-apparaat.

 **OPMERKING:** Als u gegevens wilt uitwisselen tussen twee Bluetooth-apparaten, zorgt u dat Bluetooth op beide apparaten is ingeschakeld. De apparaten moeten zichtbaar zijn.

U maakt als volgt een Bluetooth-partnerverband:

1. Tik op **Start > Instellingen > Verbindingen > Bluetooth**.
2. Tik op **Nieuw app. toevoegen...** Er wordt gezocht naar andere apparaten met Bluetooth-mogelijkheden en op de HP iPAQ verschijnt een lijst met gevonden apparaten.
3. Tik op de naam van het andere apparaat en tik vervolgens op **Volgende**.
4. Als u een wachtwoordcode wilt instellen, hetgeen wordt aanbevolen uit oogpunt van veiligheid, geeft u een alfanumerieke code van met minimaal één teken en maximaal zestien tekens op in het vak **Wachtwoordcode** en tikt u daarna op **Volgende**. Als u geen code wilt instellen, laat u de code leeg en tikt u op **Volgende**.



OPMERKING: Als u een partnerverband met een mobiele telefoon tot stand wilt brengen, moet u een numerieke wachtwoordcode opgeven.

5. Voer op het andere apparaat dezelfde code in.
6. Tik op **Gereed**.

Als u een ander apparaat niet kunt detecteren, probeert u het volgende:

- Zorg dat Bluetooth is ingeschakeld.
- Plaats de apparaten dichterbij elkaar.
- Zorg dat het apparaat waarmee u verbinding probeert te maken, is ingeschakeld en zichtbaar is voor andere apparaten.

Bluetooth-partnerverband beëindigen

U verwijdert een Bluetooth-partnerverband als volgt:

1. Tik op **Start > Instellingen > Verbindingen > Bluetooth**.
2. Tik op het partnerverband dat u wilt verwijderen en laat de pen staan.
3. Tik op **Verwijderen**.
4. Tik op **Ja**.

Bluetooth-partnerverband accepteren

U accepteert een Bluetooth-partnerverband als volgt:

1. Zorg dat de HP iPAQ zichtbaar is en zich binnen het bereik (tot tien meter) van het andere apparaat bevindt.
 - a. Tik op **Start > Instellingen > Verbindingen > Bluetooth > Modus**.
 - b. Schakel het selectievakje **Dit apparaat zichtbaar maken voor andere apparaten** in.
 - c. Tik op **ok**.
2. Als wordt gevraagd of u een partnerverband wilt accepteren met het apparaat dat de verbinding heeft aangevraagd, tikt u op **Ja**.
3. Als een wachtwoordcode is vereist, geeft u een alfanumerieke code van minimaal één teken en maximaal 16 tekens op in het vak **Wachtwoordcode** en tikt u op **Volgende**. Voer dezelfde code in op het apparaat dat het partnerverband aanvraagt. Een code biedt een betere beveiliging.
4. Tik op **Gereed**.

Bluetooth-partnerverband bewerken

U wijzigt als volgt de naam van een Bluetooth-partnerverband:

1. Tik op **Start > Instellingen > Verbindingen > Bluetooth**.
2. Tik op het partnerverband dat u wilt bewerken en laat de pen staan.
3. Tik op **Bewerken**.
4. Voer in het vak **Weergavenaam** een nieuwe naam in voor het partnerverband.
5. Tik op **Opslaan**.

Verbinding maken met een computer via Bluetooth

U kunt verbinding maken met een computer met Bluetooth via ActiveSync of WMDC. Raadpleeg [Synchronisatie op pagina 82](#) voor meer informatie over ActiveSync en WMDC.

U maakt als volgt via Bluetooth verbinding met een computer met behulp van ActiveSync:

1. Volg de aanwijzingen in de Help van de synchronisatiesoftware op de computer om Bluetooth zo te configureren dat ActiveSync wordt ondersteund.
2. Tik op de HP iPAQ op **Start > Programma's > ActiveSync**.
3. Tik op **Menu > Verbinden via Bluetooth**. Zorg dat de HP iPAQ en de computer zich bij elkaar in de buurt bevinden.
4. Als dit de eerste keer is dat u via Bluetooth verbinding met deze computer maakt, voert u de wizard Bluetooth op de HP iPAQ uit en stelt u een Bluetooth-partnerverband met de computer in.
5. Tik op **Synchr.**
6. Tik op **Menu > Bluetooth-verbinding verbreken** om de Bluetooth-verbinding te verbreken als u deze niet meer nodig hebt.

 **TIP:** Schakel Bluetooth uit wanneer u dit niet gebruikt om zo accuvoeding te besparen. Het wordt aanbevolen de HP iPAQ met een USB-kabel op de computer aan te sluiten en een synchronisatie uit te voeren voordat u verbinding maakt via Bluetooth.

U maakt als volgt via Bluetooth verbinding met een computer met behulp van WMDC:

1. Volg de aanwijzingen in de Help van de synchronisatiesoftware op de computer om Bluetooth te configureren.
2. Tik op de HP iPAQ op **Start > Programma's > ActiveSync**.
3. Tik op **Menu > Verbinden via Bluetooth**. Zorg dat de HP iPAQ en de computer zich bij elkaar in de buurt bevinden.
4. Als wordt gevraagd of u een partnerverband tot stand wilt brengen, tikt u op **Ja**.
5. Klik op de computer op **Klik op dit bericht als u deze verbinding wilt toestaan** als u het bericht krijgt dat een Bluetooth-apparaat verbinding probeert te maken met de computer.
6. Als u de verbinding wilt verbreken, tikt u op **Menu > Verbinding verbreken**.

De HP iPAQ gebruiken als draadloze modem met Bluetooth

U kunt de HP iPAQ gebruiken als een draadloze modem om een computer met Bluetooth-ondersteuning met internet te verbinden. Raadpleeg [Verbinding maken met een computer via een Bluetooth-gegevensverbinding op pagina 100](#) voor meer informatie.

Profielen voor Bluetooth-apparaten

De functies die Bluetooth ondersteunt, worden services of profielen genoemd. U kunt alleen communiceren met Bluetooth-apparaten die ten minste een van de volgende profielen ondersteunen:

- ActiveSync via Bluetooth
- A2DP (Advanced Audio Distribution Profile)
- GAP (Generic Access Profile)
- HFP (Hands-Free Profile)
- Headsetprofiel (HSP)
- GOEP (Generic Object Exchange Profile)
- OPP (Object Push Profile)
- SPP (Serial Port Profile)
- PBAP (Phone Book Access Profile) voor Bluetooth
- FTP (File Transfer Profile) (alleen voor FTP-servers)
- PAN-profiel (Personal Area Networking)
- AVRCP (Audio/Video Remote Control Profile)
- DUN-profiel (Dial-up Networking)

Toegang krijgen tot services

Als u ervoor kiest autorisatie te vereisen voor toegang tot services, moet elke verbinding worden geautoriseerd. U wordt dan altijd gevraagd of de verbinding is toegestaan.

U stelt als volgt autorisatie in voor toegang tot services:

1. Tik op **Draadloos beheer** in het scherm **Vandaag** of tik op **Start > Instellingen > Verbindingen > Draadloos beh.**
2. Tik op **Menu > Bluetooth-instellingen**.
3. Configureer de service die u wilt inschakelen met behulp van de opties die worden weergegeven op de verschillende tabbladen.
4. Tik op **ok**.

COM-poort voor inkomende of uitgaande Bluetooth-communicatie instellen

U stelt als volgt een COM-poort voor inkomende of uitgaande Bluetooth-communicatie in:

1. Zorg dat de HP iPAQ via Bluetooth is verbonden met het andere apparaat.
2. Tik op **Draadloos beheer** in het scherm **Vandaag** of tik op **Start > Instellingen > Verbindingen > Draadloos beh.**
3. Tik op **Menu > Bluetooth-instellingen**.
4. Tik op **COM-poorten**.
5. Tik op **Nieuwe inkomende poort** of **Nieuwe uitgaande poort**.

 **OPMERKING:** **Nieuwe uitgaande poort** is alleen beschikbaar als er ten minste één Bluetooth-apparaat is dat een seriële (COM-)verbinding ondersteunt.

6. Selecteer het nummer van een COM-poort in de lijst.

 **OPMERKING:** Als de poort niet kan worden gemaakt, is deze al in gebruik. Selecteer een poort met een ander nummer.

7. Als u de communicatie via deze COM-poort wilt beperken tot apparaten waarmee de HP iPAQ een Bluetooth-partnerverband heeft, schakelt u het selectievakje **Beveiligde verbinding** in.
8. Tik op **Voltooien**.

Bluetooth-verbinding verbreken

Verbreek een Bluetooth-verbinding wanneer u deze niet meer gebruikt om zo de bronnen van de HP iPAQ vrij te maken en accuvoeding te besparen.

U verbreekt een Bluetooth-verbinding als volgt:

1. Tik op **Draadloos beheer** in het scherm **Vandaag** of tik op **Start > Instellingen > Verbindingen > Draadloos beh.**
2. Tik op **Menu > Bluetooth-instellingen**.
3. Tik op de verbinding die u wilt verwijderen en laat de pen staan.
4. Tik op **Verwijderen**.

Wi-Fi

Met de Wi-Fi-functie van de HP iPAQ kunt u een draadloze internetverbinding tot stand brengen. Dit is een effectieve vervanging voor bekabelde verbindingen. Bij Wi-Fi worden gegevens via toegangspunten verzonden en ontvangen. De HP iPAQ kan verbinding maken met een 802.11b/g Wi-Fi-netwerk of rechtstreeks met andere Wi-Fi-apparaten.

 **OPMERKING:** Met de letters na 802.11 worden de gebruikte frequentie, de snelheid waarmee de gegevensoverdracht plaatsvindt en het signaalbereik voor het Wi-Fi-apparaat bepaald.

U gebruikt Wi-Fi voor de volgende taken:

- Toegang tot internet.
- E-mail verzenden en ontvangen.
- Toegang tot gegevens in een bedrijfsnetwerk.
- VPN's gebruiken voor beveiligde externe toegang.
- Hotspots gebruiken voor draadloze verbindingen.

Tik op **Start > Instellingen > Verbindingen > Wi-Fi**.

 **OPMERKING:** Als u via een inbelnetwerk of draadloos netwerk toegang wilt krijgen tot een bedrijfsnetwerk, e-mailtoepassingen of andere draadloze communicatiemiddelen zoals Bluetooth-apparaten, hebt u mogelijk speciale hardware nodig samen met een Wi-Fi-infrastructuur en een servicecontract.

Informeer bij uw serviceprovider naar de beschikbaarheid en dekking van het netwerk in uw gebied. Het is mogelijk dat niet alle webinhoud beschikbaar is. Voor bepaalde webinhoud moet mogelijk extra software worden geïnstalleerd.

Wi-Fi-terminologie

Bestudeer de volgende termen aandachtig voordat u met Wi-Fi gaat werken.

Term	Omschrijving
802.11-standaard	Een goedgekeurde standaardspecificatie voor radiotechnologie van het Institute of Electrical and Electronics Engineers (IEEE) die wordt gebruikt voor draadloze lokale netwerken (Wi-Fi).
Apparaat-naar-computer of ad hoc	Een verbindingmodus waarbij geen toegangspunten worden gebruikt. Hiermee kunnen onafhankelijke peer-to-peer-verbindingen in een draadloos LAN tot stand worden gebracht.
DNS (domeinnaamsysteem)	De manier waarop internetdomeinnamen worden gezocht en omgezet in IP-adressen. Een DNS-naam is een gemakkelijk te onthouden naam voor een internetadres. Elke website heeft een eigen IP-adres op internet.
Coderen/versleutelen	Een alfanumeriek (letters en/of cijfers) conversieproces dat voornamelijk wordt gebruikt om te voorkomen dat onbevoegden toegang krijgen tot bepaalde gegevens.
Hotspots	Openbare ruimten of privé-ruimten waarin u toegang hebt tot een Wi-Fi-service. U vindt hotspots bijvoorbeeld in bibliotheken, internetcafés, hotels, vliegvelden of congressentra. Deze service kan gratis zijn, hoewel soms kosten in rekening worden gebracht.
Infrastructuur	In deze verbindingmodus wordt via draadloze toegangspunten verbinding gemaakt met netwerken.

Wi-Fi-instellingen openen

Via Wi-Fi-instellingen kunt u Wi-Fi-verbindingen op de HP iPAQ toevoegen, bewerken en verwijderen.

U opent Wi-Fi-instellingen als volgt:

1. Tik op **Draadloos beheer** in het scherm **Vandaag** of tik op **Start > Instellingen > Verbindingen > Draadloos beh.**
2. Tik op **Menu > Wi-Fi-instellingen**.
3. Bewerk de instellingen die u wilt wijzigen.
4. Tik op **ok**.

Verbinding maken met een Wi-Fi-netwerk

Als u verbinding wilt maken met een Wi-Fi-netwerk, detecteert de HP iPAQ automatisch Wi-Fi-netwerken die signalen uitzenden. Als uw Wi-Fi-netwerk geen signalen uitzendt, moet u handmatig verbinding maken met dit netwerk. Als u verbinding wilt maken met een Wi-Fi-netwerk waarvoor verificatie is vereist, neemt u contact op met de netwerkbeheerder voor de gegevens en voert u de correcte verificatiegegevens in.

U maakt als volgt verbinding met een Wi-Fi-netwerk:

1. Tik op **Start > Instellingen > Verbindingen > Draadloos beheer > Wi-Fi**.
2. Wanneer op de HP iPAQ een Wi-Fi-netwerk is gedetecteerd, wordt u gevraagd of u verbinding wilt maken. Selecteer het netwerk waarmee u verbinding wilt maken en tik op **Verbinden**.

Handmatig verbinding maken met een Wi-Fi-netwerk

U kunt een draadloos netwerk handmatig configureren door de vereiste instellingen voor het netwerk in te voeren.

U maakt als volgt handmatig verbinding met een Wi-Fi-netwerk:

1. Tik op **Start > Instellingen > Verbindingen > Wi-Fi**.
2. Tik op **Draadloos > Menu > Nieuw toevoegen...**

3. Voer de naam van het netwerk in.
 4. Selecteer **Internet** als u verbinding wilt maken met internet via een internetprovider of selecteer **Werk** als u verbinding wilt maken met een bedrijfsnetwerk in de lijst **Maakt verbinding met**.
-
-  **OPMERKING:** Kies de optie **Werk** alleen als een proxyserver is vereist voor het netwerk.
5. Schakel het selectievakje **Dit is een verborgen netwerk** in als u verbinding wilt maken met een verborgen netwerk.
 6. Schakel het selectievakje **Dit is een apparaat-naar-apparaat verbinding (tijdelijke verbinding)** in als u verbinding wilt maken met een tijdelijk netwerk.
 7. Tik op **Volgende**.
 - Als u verificatie wilt gebruiken, selecteert u een verificatiemethode in de lijst **Verificatie**.
 - Als u gegevensversleuteling wilt gebruiken, selecteert u een coderingsmethode in de lijst **Gegevensversleuteling**.
 - Als u automatisch een netwerksleutel wilt gebruiken, tikt u op het selectievakje **De sleutel wordt automatisch verkregen**. U kunt ook de **netwerksleutel** en **sleutelindex** invoeren.
 8. Tik op **Volgende**.
 9. Selecteer **Netwerktoegangsbeheer IEEE 802.1x gebruiken** en selecteer vervolgens het **EAP-type** in de lijst.
 10. Tik op **Voltooien**.

IP-adres zoeken

U moet uw IP-adres bepalen om er zeker van te zijn dat er een adres aan het netwerk is toegewezen en dat de HP iPAQ toegang tot het netwerk heeft.

U zoekt het IP-adres als volgt:

1. Maak automatisch of handmatig verbinding met een netwerk door op **Start > Instellingen > Verbindingen > Wi-Fi > Netwerkadapters** te tikken.
2. Selecteer een adapter in de lijst **Tik op een adapter om de inst. te wijzigen**. Het IP-adres voor Wi-Fi wordt weergegeven in het vak **IP-adres**.

Een Wi-Fi-netwerk verwijderen

U kunt handmatig ingevoerde netwerken verwijderen. U kunt automatisch gedetecteerde netwerken echter niet verwijderen.

U verwijdert een bestaand of beschikbaar draadloos netwerk als volgt:

1. Tik op **Start > Instellingen > Verbindingen > Wi-Fi**.
2. Tik op **Draadloos**.
3. Selecteer het Wi-Fi-netwerk dat u wilt verwijderen in het vak **Draadloze netwerken configureren**.
4. Tik op **Menu > Instellingen verwijderen**.

Geavanceerde instellingen

Als uw netwerk zich achter een firewall bevindt, moet u de geavanceerde instellingen configureren voor verbinding met internet of voor toegang tot beveiligde intranetsites.

Verbinding maken met intranet-URL's

Als u verbinding wilt maken met intranetsites waarvan de URL punten bevat (zoals intranet.bedrijfsnaam.com), voegt u deze sites toe aan de lijst **Bedrijfs-URL-uitzonderingen**.

U maakt als volgt verbinding met een intranet-URL:

1. Tik op **Start > Instellingen > Verbindingen > Verbindingen > Geavanceerd > Uitzonderingen...**
2. Tik op **Nieuwe URL toevoegen...**
3. Voer de intranet-URL in bij **Bedrijfs-URL**.
4. Tik op **ok**.

 **OPMERKING:** Als u veel URL's met dezelfde bedrijfsnaam moet toevoegen, kunt u ***.bedrijfsnaam.com** invoeren, zodat u de URL's niet een voor een hoeft in te voeren.

Intranet-URL wijzigen

U wijzigt een intranet-URL als volgt:

1. Tik op **Start > Instellingen > Verbindingen > Verbindingen > Geavanceerd > Uitzonderingen...**
2. Tik op de intranet-URL-uitzondering die u wilt wijzigen en breng de benodigde wijzigingen aan.
3. Tik op **ok**.

 **OPMERKING:** Als u een bedrijfs-URL-uitzondering wilt verwijderen, tikt u op de URL in de lijst en laat u de aanwijspen staan. Tik vervolgens op **Verwijderen**.

Automatische keuze voor verbindingen instellen

Als u meerdere verbindingen hebt gemaakt, kunt u op de HP iPAQ instellen dat automatisch de beste beschikbare verbinding wordt gekozen.

U stelt als volgt een automatische keuze voor verbindingen in:

1. Tik op **Start > Instellingen > Verbindingen > Verbindingen > Taken**.
2. Tik bij **Mijn ISP** of **Mijn Werk-netwerk** op **Een nieuwe modemverbinding toevoegen** om een nieuwe verbinding te maken.
3. Nadat u een nieuwe verbinding hebt gemaakt, tikt u bij **Mijn ISP** of **Mijn Werk-netwerk** op **Bestaande verbindingen beheren**.
4. Tik op **Automatisch kiezen**.

 **OPMERKING:** De optie **Automatisch kiezen** is pas beschikbaar als u over meer dan één verbinding beschikt.

5. Tik op **ok**.

WAP-gateway instellen

Als u met Pocket Internet Explorer toegang wilt tot WAP-sites (Wireless Access Point), configureert u de HP iPAQ voor het gebruik van een WAP-gateway.

Voordat u begint, vraagt u de volgende gegevens op bij uw internetprovider of netwerkbeheerder:

- Gebruikersnaam
- Wachtwoord
- Telefoonnummer van server van internetprovider
- IP van WAP-gatewayserver
- Poortnummer

U stelt een WAP-gateway als volgt in:

1. Tik op **Start > Instellingen > Verbindingen > Verbindingen > Geavanceerd > Netwerken selecteren > Bewerken...** om **iPAQ WAP** te bewerken in de lijst **Programma's die autom. verb. maken met internet moeten gebruikmaken van**. Als er geen proxyserver is ingesteld, tikt u op **Nieuw...**
2. Schakel op het tabblad **Proxyinstellingen** de selectievakjes **Dit netwerk heeft verbinding met internet** en **Dit netwerk gebruikt een proxyserver om verbinding te maken met internet** in.
3. Geef zo nodig de naam van de proxyserver op in het vak **Proxyserver**.
4. Tik op **Geavanceerd > WAP**.
5. Voer in het vak **Server** de naam in van de WAP-gatewayserver. Geef onder **Poort** het poortnummer op. De GPS-poort wordt standaard al weergegeven.
6. Voer zo nodig de aanmeldingsgegevens voor de WAP-gatewayserver in.
7. Tik op **ok**.

Geavanceerde proxyinstellingen configureren

U configureert geavanceerde proxyinstellingen als volgt:

1. Tik op **Start > Instellingen > Verbindingen > Verbindingen > Geavanceerd > Netwerken selecteren > Bewerken...** om **iPAQ WAP** te bewerken in de lijst **Programma's die autom. verb. maken met internet moeten gebruikmaken van**. Als er geen proxyserver is ingesteld, tikt u op **Nieuw...**
2. Schakel op het tabblad **Proxyinstellingen** de selectievakjes **Dit netwerk heeft verbinding met internet** en **Dit netwerk gebruikt een proxyserver om verbinding te maken met internet** in.
3. Geef zo nodig de naam van de proxyserver op in het vak **Proxyserver**.
4. Voer de naam van de proxyserver en de poort in voor het gewenste servertype.
5. Voer zo nodig de aanmeldingsgegevens voor de verbinding met de proxyserver in.
6. Tik op **Geavanceerd > Socks**.
7. Selecteer **Socks 4** of **Socks 5**. Als u Socks 5 gebruikt, voert u de aanmeldingsgegevens voor de verbinding met de proxyserver in.

Geavanceerde verbindinginstellingen

U stelt als volgt geavanceerde verbindingen in:

1. Als u verbinding wilt maken met een netwerk, tikt u op **Start > Instellingen > Verbindingen > Verbindingen > Geavanceerd > Netwerken selecteren**.
 2. Selecteer **Mijn ISP** als u verbinding met internet wilt maken via een internetprovider (ISP) of selecteer **Mijn Werk-netwerk** als u verbinding wilt maken met een bedrijfsnetwerk. Selecteer de optie **Mijn Werk-netwerk** alleen als een proxyserver is vereist voor het netwerk. Als u een netwerknaam wilt wijzigen of maken, tikt u op **Bewerken...** of op **Nieuw...** Tik daarna op **ok**.
 3. Tik in het scherm **Verbindingen** op **Geavanceerd > Kiesregels...**
 4. Schakel het selectievakje **Kiesregels gebruiken** in als u wilt voorkomen dat voor elke locatie een nieuwe verbinding wordt gemaakt.
-
-  **OPMERKING:** U kunt een kiesregel bewerken door te tikken op **Bewerken** in het scherm **Kiesregels**. Vervolgens voert u gegevens in zoals **Naam**, **Landnummer** en **Netnummer**.
-
5. Als u URL-uitzonderingen wilt maken, tikt u in het scherm **Verbindingen** op **Uitzonderingen... > Nieuwe URL toevoegen**, geeft u de URL op en tikt u op **ok**.

VPN-serververbinding instellen

Met behulp van een VPN-verbinding kunt u via internet veilig verbinding maken met een bedrijfsnetwerk.

 **OPMERKING:** Neem contact op met de IT-afdeling voor het instellen van een VPN-verbinding.

Vraag voordat u begint de volgende gegevens op bij de netwerkbeheerder:

- Gebruikersnaam
- Wachtwoord
- Domeinnaam
- TCP/IP-instellingen
- Hostnaam of IP-adres van de VPN-server

U stelt als volgt een VPN-serververbinding in:

1. Tik op **Start > Instellingen > Verbindingen > Verbindingen > Taken**.
2. Tik onder **Mijn Werk-netwerk** op **Een nieuwe VPN-serververbinding toevoegen** en volg de aanwijzingen in de wizard Nieuwe verbinding.
3. Normaal gesproken hoeft u de geavanceerde instellingen niet te wijzigen. In de volgende gevallen moet u de geavanceerde instellingen echter wijzigen:
 - U maakt verbinding met een server die niet met dynamisch toegewezen adressen werkt. Voer de TCP/IP-instellingen in.
 - U moet de DNS- of WINS-instellingen wijzigen. U kunt deze opvragen bij uw netwerkbeheerder.

Als een van deze situaties van toepassing is, tikt u in het scherm **Mijn VPN** op **Geavanceerd** en geeft u de gewenste gegevens op. Tik op **ok** om de wijzigingen op te slaan en terug te keren naar het scherm **Mijn VPN**.

4. Als u aanvullende informatie over een bepaald scherm in de wizard wilt weergeven wanneer u de instellingen wijzigt, tikt u op **Help**.

Verbinding verbreken

Verbrek actieve verbindingen op de HP iPAQ als deze niet worden gebruikt. Hiermee kunt u besparen op de kosten van de internetverbinding en tevens accuvoeding besparen.

- Als de HP iPAQ is aangesloten via een kabel, koppelt u de kabel los van de HP iPAQ.
- Als u verbinding hebt via Bluetooth, tikt u op **Draadloos beheer** in het scherm **Vandaag** of tikt u op **Start > Instellingen > Verbindingen > Draadloos beheer**. Tik vervolgens op **Bluetooth** om Bluetooth uit te schakelen.
- Als u verbinding hebt via Wi-Fi, tikt u op **Draadloos beheer** in het scherm **Vandaag** of tikt u op **Start > Instellingen > Verbindingen > Draadloos beheer**. Tik vervolgens op **Wi-Fi** om Wi-Fi uit te schakelen.
- Als u verbinding hebt via GPRS, drukt u op de toets  (Einde / Aan/uit).

14 Synchronisatie

Sluit de HP iPAQ aan op de computer, zodat u e-mails, taken en gegevens van contactpersonen kunt synchroniseren tussen de HP iPAQ en de computer. Als de HP iPAQ is aangesloten, kunt u bestanden van de computer overbrengen naar het apparaat. U kunt ook gegevens die op de HP iPAQ zijn opgeslagen, overbrengen naar de computer. Zo kunt u e-mails, taken en gegevens van contactpersonen synchroniseren tussen de HP iPAQ en een computer.

Synchronisatiesoftware

Als op uw computer Windows XP of een eerdere versie van Windows is geïnstalleerd, worden de synchronisatie-instellingen beheerd door Microsoft ActiveSync. U vindt Microsoft ActiveSync 4.5 op de cd *Getting Started* (Aan de slag) of op <http://www.microsoft.com/windowsmobile>. Klik op **Starting Out** om de meest recente versie van Microsoft ActiveSync te downloaden.

Als op uw computer Windows Vista is geïnstalleerd, worden de synchronisatie-instellingen beheerd door het Windows Mobile Apparaatcentrum (WMDC - Windows Mobile Device Center). U vindt WMDC 6.1 op de cd *Getting Started* (Aan de slag) of op <http://www.microsoft.com/windowsmobile>. Klik op **Starting Out** om de meest recente versie van WMDC te downloaden.

 **OPMERKING:** Voordat u de HP iPAQ op de computer aansluit, moet Microsoft ActiveSync of WMDC zijn geïnstalleerd.

Synchronisatiesoftware instellen

Nadat u de synchronisatiesoftware hebt geïnstalleerd, kunt u de HP iPAQ configureren met behulp van de wizard Instellingen synchronisatie.

U configureert de HP iPAQ als volgt met de wizard Instellingen synchronisatie:

1. Sluit de HP iPAQ via de micro-USB-synchronisatiekabel aan op de computer en wacht totdat de synchronisatiesoftware is gestart (WMDC voor Windows Vista of ActiveSync voor Windows XP).
2. Wanneer de wizard Instellingen synchronisatie wordt weergegeven, klikt u op **Volgende**.
3. Selecteer een van de volgende opties:
 - Schakel het selectievakje **Rechtstreeks synchroniseren met een server met Microsoft Exchange**. **Als u dit nu wilt doen, hebt u het serveradres en uw aanmeldgegevens nodig**. in en klik op **Volgende**. Voer in het volgende scherm de vereiste gegevens in als u uw e-mailaccount wilt configureren met behulp van Exchange Server.
 - Als u uw HP iPAQ wilt synchroniseren met de e-mailaccount van Outlook op uw computer, schakelt u het selectievakje **Rechtstreeks synchroniseren met een server met Microsoft Exchange**. **Als u dit nu wilt doen, hebt u het serveradres en uw aanmeldgegevens nodig**. uit en klikt u op **Volgende**.
4. Selecteer de items die u wilt synchroniseren in de lijst **Informatietype** en kies in de lijst **Bron** de optie **Windows-pc (Deze pc)** of **Microsoft Exchange**.
5. Klik op **Volgende** en klik vervolgens op **Voltooien** om de wizard af te sluiten.

 **OPMERKING:** U hoeft de synchronisatiesoftware slechts één keer te configureren. Nadat de instellingen zijn voltooid, wordt de HP iPAQ automatisch gesynchroniseerd wanneer u verbinding maakt met de computer.

Nadat u de synchronisatiesoftware hebt geïnstalleerd, kunt u Outlook, contactpersonen, e-mail, agenda-items, taken en dergelijke synchroniseren. U kunt bovendien bestanden van en naar de computer kopiëren met ActiveSync of WMDC.

Gegevens synchroniseren en bestanden kopiëren

U kopieert als volgt bestanden wanneer u de synchronisatiesoftware instelt:

1. Sluit de HP iPAQ via de micro-USB-synchronisatiekabel aan op de computer en wacht totdat de synchronisatiesoftware is gestart (WMDC voor Windows Vista of ActiveSync voor Windows XP).
2. Wanneer de wizard Instellingen synchronisatie wordt weergegeven, klikt u op **Volgende**.
3. Selecteer een van de volgende opties:
 - Schakel het selectievakje **Rechtstreeks synchroniseren met een server met Microsoft Exchange. Als u dit nu wilt doen, hebt u het serveradres en uw aanmeldgegevens nodig.** in en klik op **Volgende**. Voer in het volgende scherm de vereiste gegevens in als u uw e-mailaccount wilt configureren met behulp van Exchange Server.
 - Als u uw HP iPAQ wilt synchroniseren met de e-mailaccount van Outlook op uw computer, schakelt u het selectievakje **Rechtstreeks synchroniseren met een server met Microsoft Exchange. Als u dit nu wilt doen, hebt u het serveradres en uw aanmeldgegevens nodig.** uit en klikt u op **Volgende**.
4. Selecteer de items die u wilt synchroniseren in de lijst **Informatietype**. Als u bestanden wilt kopiëren, selecteert u **Bestanden**. Als u mediabestanden wilt kopiëren, selecteert u **Media**.
5. Volg de aanwijzingen op het scherm.
6. Klik op **Volgende** en klik vervolgens op **Voltooien** om de wizard af te sluiten.

U kunt bestanden als volgt kopiëren met ActiveSync zonder gebruik te maken van de wizard Instellingen synchronisatie:

1. Sluit de HP iPAQ via de micro-USB-synchronisatiekabel aan op de computer en wacht totdat de synchronisatiesoftware is gestart (WMDC voor Windows Vista of ActiveSync voor Windows XP).
2. Nadat de wizard Instellingen synchronisatie is gestart, klikt u op **Annuleren**, waarna u bestanden kunt kopiëren zonder de wizard te gebruiken.
3. Ga op de computer naar het menu **Start > Microsoft ActiveSync**.
4. Selecteer in het venster **ActiveSync** de optie **Verkennen**.
5. Dubbelklik op **Mijn op Windows Mobile gebaseerd apparaat** en selecteer de bestanden die u van of naar de computer wilt kopiëren.
6. Open **Windows Verkenner** op de computer en ga naar de bestanden die u van of naar de HP iPAQ wilt kopiëren.
7. Sleep de bestanden van de HP iPAQ naar de computer of omgekeerd. ActiveSync converteert de bestanden indien nodig, zodat ze in Microsoft® Office Mobile-programma's kunnen worden gebruikt.

 **OPMERKING:** Vooraf geïnstalleerde bestanden en systeembestanden kunnen niet worden gekopieerd.

U kopieert bestanden als volgt met WMDC:

1. Sluit de HP iPAQ aan op de computer en wacht totdat WMDC automatisch wordt gestart.
2. Klik op **Bestandsbeheer** om de map **Mobiel apparaat** voor het apparaat te openen.
3. Ga in de map **Mobiel apparaat** naar het bestand dat u op het apparaat of op de computer wilt kopiëren en selecteer dit.

Verplaats de bestanden rechtstreeks naar de map **Mijn documenten** of naar een onderliggende map in **Mijn documenten** op de HP iPAQ.

Gegevens migreren naar Microsoft Windows Mobile 6.1

Als u gebruikmaakte van een ander apparaat voordat u de HP iPAQ aanschafte, kunt u de gegevens van het betreffende apparaat migreren naar Microsoft Windows Mobile 6.1.

U migreert gegevens als volgt naar Microsoft Windows Mobile 6.1:

1. Zorg dat Microsoft Outlook 98 of hoger op de computer is geïnstalleerd.

 **OPMERKING:** Als u wilt synchroniseren, moet Microsoft Outlook zijn ingesteld als het standaardprogramma voor e-mail. Als u deze instellingen wilt wijzigen, opent u Microsoft Outlook en klikt u op **Extra > Opties > Overige**. Schakel vervolgens het selectievakje **Outlook instellen als standaardprogramma voor e-mail, contactpersonen en agenda** in. Klik op **Toepassen > OK** en start de computer opnieuw op.

2. Stel de synchronisatiesoftware in voor het gebruik van Outlook. Raadpleeg daarvoor de documentatie bij het apparaat.
3. Synchroniseer het andere apparaat met Outlook.

 **OPMERKING:** Gebruik de meest recente synchronisatiesoftware om uw andere apparaat met Outlook te synchroniseren. Raadpleeg de documentatie bij het apparaat voor informatie over synchronisatie met Outlook.

4. Synchroniseer de gegevens in Outlook met de HP iPAQ.



 **OPMERKING:** Verbreek de verbinding met het andere apparaat voordat u de HP iPAQ synchroniseert.

Synchronisatieproblemen oplossen

De volgende symptomen wijzen mogelijk op synchronisatieproblemen in Windows Vista:

- WMDC wordt niet gestart, zelfs niet nadat het is geïnstalleerd.

De volgende symptomen wijzen mogelijk op synchronisatieproblemen in Windows XP:

- Er worden geen **ActiveSync**-geluidssignalen weergegeven (of het pictogram  wordt grijs weergegeven) en er gebeurt niets in het venster van **ActiveSync** op de computer.
- Er worden **ActiveSync**-geluidssignalen weergegeven en het **ActiveSync**-pictogram op de computer () verandert in een ronddraaiend groen pictogram. Op de computer verschijnt een bericht dat aangeeft dat de **instellingen worden opgehaald**, maar de **ActiveSync**-verbinding wordt verbroken voordat de synchronisatieverbinding tot stand wordt gebracht.
- **ActiveSync** probeert verbinding te maken, maar deze wordt niet tot stand gebracht. (Het groene pictogram  op de computer blijft ronddraaien.)

- Er is een synchronisatieverbinding tussen de HP iPAQ en de computer tot stand gebracht, maar de verbinding wordt verbroken. (Het groene pictogram  op de computer stopt met ronddraaien en wordt grijs.)
- Er verschijnt een bericht van de firewallsoftware of van andere netwerkbeveiligingssoftware als **ActiveSync** toegang probeert te krijgen tot het netwerk of tot internet.

De volgende lijst bevat enkele mogelijke oplossingen voor problemen die u kunt ondervinden wanneer u de HP iPAQ en de computer synchroniseert.

- Kijk welk besturingssysteem op de computer is geïnstalleerd voordat u gegevens gaat synchroniseren tussen de HP iPAQ en de computer. Welke synchronisatiemethode u kunt gebruiken, hangt af van het besturingssysteem op de computer.

Als op uw computer Windows XP of een eerdere versie van Windows is geïnstalleerd, worden de synchronisatie-instellingen beheerd door Microsoft ActiveSync. U vindt Microsoft ActiveSync 4.5 op de cd *Getting Started (Aan de slag)*. Voor meer informatie of als u de meest recente versie van Microsoft ActiveSync wilt downloaden, gaat u naar <http://www.microsoft.com/windowsmobile> en klikt u op **Starting Out**.

Als op uw computer Windows Vista is geïnstalleerd, worden de synchronisatie-instellingen beheerd door WMDC. U vindt WMDC 6.1 op de cd *Aan de slag*. Ga naar <http://www.microsoft.com/windowsmobile> en klik op **Starting Out** als u de meest recente versie van Windows Mobile Apparaatcentrum (WMDC - Windows Mobile Device Center) wilt downloaden.

 **OPMERKING:** HP biedt geen garantie dat programma's van derden correct functioneren.

- Als u **ActiveSync** 4.5 of hoger gebruikt in combinatie met firewallsoftware op de computer, voegt u **ActiveSync** toe aan de lijst met uitzonderingen van het firewallprogramma.
De synchronisatie kan worden geblokkeerd door firewallsoftware, zoals Sygate Personal Firewall, TrendMicro PC-cillin Internet Security 2005, Norton Personal Firewall, McAfee Personal Firewall of Zone Alarm Security Suite. Raadpleeg de documentatie bij het firewallprogramma voor informatie over het toevoegen van ActiveSync 4.5 of hoger aan de lijst met uitzonderingen van het programma. Meer informatie over het oplossen van problemen met een firewallprogramma en het inschakelen van ActiveSync 4.5 of hoger vindt u op <http://www.microsoft.com/windowsmobile>.
- Als het selectievakje **Microsoft Exchange Server** tijdens de installatie van **ActiveSync** was ingeschakeld en u niet van plan bent om een verbinding met een Exchange-server tot stand te brengen, gaat u als volgt te werk:
 - Sluit de HP iPAQ aan op de computer. Controleer of er een **ActiveSync**-verbinding tot stand wordt gebracht.
 - Klik op de computer op **Start > Microsoft ActiveSync**.
 - Klik op **Extra > Opties**.
 - Schakel de selectievakjes voor de synchronisatie-items in de groep **Server** uit.
 - Schakel in de groep **Computer** de selectievakjes in voor de items die u wilt synchroniseren.
- Koppel de HP iPAQ los van de computer en wacht totdat een **ActiveSync**-bericht verschijnt dat aangeeft dat het apparaat niet meer is verbonden. Sluit de HP iPAQ opnieuw aan op de computer. Wacht even om te controleren of er een verbinding tussen de HP iPAQ en de computer tot stand wordt gebracht.
- Selecteer **Bestand > Verbindingsinstellingen** in **ActiveSync** op de computer. Controleer of USB is geselecteerd als mogelijke verbindingsmethode.
- Sluit de HP iPAQ aan op een andere USB-poort van de computer.

- Controleer de micro-USB-synchronisatiekabel.
- Probeer te synchroniseren via een Bluetooth-verbinding.
- Koppel de HP iPAQ los van de computer en sluit deze vervolgens opnieuw aan.
- Verwijder **ActiveSync** van de computer en installeer het programma vervolgens opnieuw. Als u **ActiveSync** van de computer wilt verwijderen, klikt u op **Start > Configuratiescherm > Software > Microsoft ActiveSync**. Vervolgens klikt u op **Verwijderen > Ja**.

Nadat de hardwarematige reset is voltooid, kunt u uw toepassingen opnieuw op de HP iPAQ installeren met behulp van ActiveSync op de pc. Nadat de HP iPAQ is gesynchroniseerd, gaat u naar **ActiveSync** op de computer en selecteert u **Extra > Software**. Vervolgens selecteert u de programma's die u opnieuw wilt installeren.

Aangepaste koppelingen in WMDC

U kunt uw apparaat zo instellen dat uw Outlook-contactpersonen, e-mail en andere informatie op uw apparaat automatisch worden gesynchroniseerd. U kunt echter ook gewoon het apparaat aansluiten en de instelprocedure overslaan.

Nadat het apparaat een verbinding met de computer tot stand heeft gebracht, worden de volgende koppelingen weergegeven op de computer:

- **Programma's en services**
- **Afbeeldingen, muziek en video**
- **Bestandsbeheer**
- **Instellingen voor mobiel apparaat**

U kunt een lijst met aangepaste koppelingen bekijken door naar **Programma's en services** te gaan. Klik op **meer>>** om extra koppelingen weer te geven voor de verschillende services van HP en klik op **<<vorige** om terug te gaan naar het vorige scherm.

15 Toepassingen

De HP iPAQ is voorzien van verschillende gespecialiseerde programma's. Daarmee kunt u allerlei taken uitvoeren op het apparaat. Zo kunt u uw favoriete MP3-muziek beluisteren met Windows Media® Player Mobile. U kunt ook spraakopnames maken en die als bijlage naar familie en vrienden sturen. Bovendien kunt u met de Office Mobile-programma's presentaties, spreadsheets en documenten weergeven. In dit hoofdstuk maakt u kennis met enkele programma's. In de *producthandleiding* op de cd Getting Started (Aan de slag) vindt u een uitgebreide lijst met toepassingen.

ArcSoft Streaming Player

Met ArcSoft Streaming Player kunt u streaming muziek- en videobestanden van internet afspelen. Bij streaming kunt u het video- of geluidsbestand al afspelen tijdens het downloaden en hoeft u niet te wachten totdat het volledige bestand is gedownload.

U speelt een streaming mediabestand op internet als volgt af:

1. Tik op **Start > Programma's > Streaming Player**.
2. Tik op **Menu > Openen**.
3. Selecteer een website in de lijst **Recente geschiedenis** of geef in het vak **Voer URL in** de URL op van het bestand dat u wilt streamen.

 **OPMERKING:** Geef de volledige URL inclusief de bestandsnaam en de extensie op.

4. Tik op **Verbinden**.

U sluit de speler als volgt af:

- ▲ Tik op **Menu > Afsluiten**.

Klantenfeedback

Het programma **Klantenfeedback** verzamelt informatie over uw apparaat. U kunt het apparaat toestemming geven om de verzamelde gegevens naar Microsoft te versturen teneinde de systeemsoftware te verbeteren. Hierbij worden geen persoonlijke gegevens verzameld.

U schakelt klantenfeedback als volgt in:

1. Tik op **Start > Instellingen > Systeem > Klantenfeedback**.
2. Lees de informatie op het scherm door.
3. Selecteer een optie.
 - a. **Feedback verzenden:** klantenfeedback inschakelen.
 - b. **Geen feedback verzenden:** klantenfeedback uitschakelen.
4. Tik op **ok**.

Spellen

Bubble Breaker

Bij **Bubble Breaker** moet u zoveel mogelijk ballen met dezelfde kleur van het scherm verwijderen. Hoe minder ballen u overhoudt, des te hoger is uw score.

Solitaire

Bij **Patience** moet u alle kaarten in het pak gebruiken om stapels met de vier kleuren aan te leggen in oplopende volgorde, beginnend met de azen. U wint het spel als u erin slaagt alle kaarten op de stapels te leggen.

GPS (Global Positioning System) op de HP iPAQ

Met de HP iPAQ kunt u signalen van GPS-satellieten ontvangen en uw locatie op aarde nauwkeurig vaststellen. Bovendien kunt u kaarten downloaden van internet.

Raadpleeg de gedetailleerde instructies van de leverancier van de navigatiesoftware voor het gebruik van het navigatieprogramma. Dit verschilt per land/regio.

 **OPMERKING:** Software voor nauwkeurige navigatieaanwijzingen moet apart worden aangeschaft.

 **WAARSCHUWING!** Wanneer u hardware- en softwarematige navigatiehulpmiddelen gebruikt, bijvoorbeeld in een voertuig, bent u er zelf voor verantwoordelijk deze hulpmiddelen te plaatsen, te bevestigen en te gebruiken op een manier die geen ongelukken, persoonlijk letsel of zaakschade veroorzaakt en uw uitzicht niet belemmert. U bent er zelf verantwoordelijk voor dat u voldoet aan voorschriften met betrekking tot veiligheid in het verkeer. Gebruik de telefoon niet tijdens het rijden. Parkeer het voertuig eerst. De GPS-navigatieoplossing van de HP iPAQ is alleen bedoeld voor gebruik in de auto.

Als u langere tijd in uw voertuig gebruik gaat maken van navigatie via GPS, is het aan te raden de HP iPAQ op te laden met behulp van een autoadapter. Als u geen autoadapter hebt, kunt u deze bestellen op <http://www.hp.com>.

Ga naar <http://www.hp.com> voor meer informatie over andere GPS-accessoires of andere bevestigingsoplossingen voor de HP iPAQ.

De HP iPAQ voorbereiden

Volg de installatie-instructies in de gebruikershandleiding bij het product en maak verbinding met de computer.

Voer de volgende stappen uit:

- De SIM-kaart (Subscriber Identity Module) installeren;
- De accu installeren en opladen;
- De HP iPAQ synchroniseren met uw computer;
- Een partnerverband instellen tussen de HP iPAQ en uw computer;

Internettoegang controleren

U controleert de internettoegang op de HP iPAQ als volgt:

- Ga naar een website, bijvoorbeeld <http://www.hp.com>. Als u geen internetverbinding of GPRS-service hebt, verschijnt er een foutbericht in Internet Explorer. Informeer bij uw serviceprovider of aanbieder van draadloze diensten of de gegevensverbinding^{1, 2, 3} op uw apparaat is ingeschakeld^{1, 2, 3}.

 **OPMERKING:** 1. Voor draadloze communicatie hebt u mogelijk het volgende nodig: een standaard GSM-/GPRS-/EDGE-/UMTS-/HSPA-infrastructuur, Wi-Fi of andere Bluetooth-apparaten, apart aangeschafte apparatuur en een abonnement bij een aanbieder van draadloze communicatiediensten. Voor draadloos internet is een apart abonnement bij een internetaanbieder vereist. Informeer bij uw serviceprovider naar de beschikbaarheid en dekking in uw omgeving. Het is mogelijk dat niet alle webinhoud beschikbaar is. De snelheid van draadloze gegevensoverdracht kan variëren, afhankelijk van de netwerkmogelijkheden en andere omstandigheden. De totstandbrenging en voortzetting van een draadloze verbinding is afhankelijk van de beschikbaarheid van het netwerk, de ondersteuning door de aanbieder en de signaalsterkte.

2. EDGE is een standaard voor draadloze wide-area gegevenscommunicatie die wereldwijd in hoog tempo door GSM-aanbieders wordt ingevoerd. De daadwerkelijke downloadsnelheid kan variëren. De dekking is onder andere afhankelijk van overdrachtsbeperkingen, het terrein en de systeemcapaciteit. Niet alle modellen en serviceopties zijn in alle gebieden beschikbaar.

3. Voor telefonieservices is een apart abonnement bij een telefonieaanbieder vereist met dekking in uw servicegebied. Voor sommige voorzieningen kunnen extra kosten in rekening worden gebracht. Neem hiervoor contact op met uw serviceprovider.

Datum en tijd controleren

Controleer of de juiste datum en tijd zijn ingesteld op de HP iPAQ. Als de datum en tijd niet juist zijn, tikt u op het klokpictogram in het scherm **Vandaag** om de datum en tijd in te stellen.

Gegevensbestand voor Hulpprogramma GPS-verbinding downloaden

Met de GPS-navigatiesoftware op de HP iPAQ kunt u uw beginpositie bepalen, informatie ophalen van GPS-satellieten en navigeren. Het kan even duren voordat de GPS-software uw beginpositie vaststelt. Met het Hulpprogramma GPS-verbinding kunt u de tijd tot de eerste plaatsbepaling (TTFF: Time To First Fix) verkorten. Het Hulpprogramma GPS-verbinding downloadt informatie van internet en slaat deze op de HP iPAQ op. De GPS-navigatiesoftware kan deze informatie gebruiken om uw beginpositie snel te bepalen.

 **OPMERKING:** Het Hulpprogramma GPS-verbinding downloadt nieuwe gegevens wanneer de laatst gedownloade gegevens zijn verlopen. De gegevens verlopen na 24 uur.

Houd er rekening mee dat er mogelijk extra kosten voor de gegevensverbinding zijn verbonden aan het gebruik van het Hulpprogramma GPS-verbinding.

U schakelt het Hulpprogramma GPS-verbinding als volgt in:

1. Tik op **Start > Instellingen > Verbindingen > Hulpprogr GPS-verb.**
2. Schakel het selectievakje **Automatische update** in.
3. Tik op **Gereed**.

Zodra het gegevensbestand van het Hulpprogramma GPS-verbinding is gedownload, kunt u verbeteringen zien in de prestaties van de GPS-functie, omdat de TTFF (Time-To-First-Fix) afneemt.

U schakelt het Hulpprogramma GPS-verbinding als volgt uit:

1. Tik op **Start > Instellingen > Verbindingen > Hulpprogr GPS-verb.**
2. Schakel het selectievakje **Automatische update** uit.
3. Tik op **Gereed**.

Compatibiliteit met de HP iPAQ controleren

Als u aanvullende GPS-navigatiesoftware op de HP iPAQ wilt aanschaffen, informeert u eerst bij de leverancier van de GPS-software of deze compatibel is met uw specifieke HP iPAQ model voordat u GPS-navigatiesoftware aanschaft, downloadt of installeert.

Nadat u de compatibiliteit heeft gecontroleerd, kunt u een kaart aanschaffen en op de HP iPAQ of de geheugenkaart installeren om gebruik te maken van de GPS-navigatietechnologie.

 **OPMERKING:** U wordt geadviseerd om alle GPS-kaarten te downloaden naar een geheugenkaart die compatibel is met de HP iPAQ die u gebruikt. Hiermee voorkomt u dat u de kaartgegevens kwijtraakt in geval van een eventuele stroomstoring of als u een hardwarematige reset van de HP iPAQ moet uitvoeren.

GPS-software configureren en beheren voor automatische verbinding met de GPS-ontvanger op de HP iPAQ

De HP iPAQ met GPS-functie gebruikt Microsoft Windows Mobile 6.1, zodat het besturingssysteem de toegang tot de GPS-ontvanger op de HP iPAQ automatisch beheert en gelijktijdige toegang tot de GPS-gegevens mogelijk maakt voor meerdere programma's.

Alle programma's die gebruikmaken van GPS, moet weten welke communicatiepoorten moeten worden gebruikt voor toegang tot GPS-gegevens. Op de HP iPAQ is de GPS-poort al standaard ingesteld voor de GPS-software die bij het apparaat wordt geleverd. Als u aanvullende GPS-programma's installeert op de HP iPAQ met GPS-functie, is het echter mogelijk dat u de GPS-poort handmatig moet opgeven in de instellingen van het GPS-programma. Raadpleeg de documentatie bij de aanvullende GPS-software voor meer informatie over handmatige instellingen.

COM-poort voor GPS-ontvanger identificeren

De GPS-ontvanger op de HP iPAQ met GPS-functie is ingesteld op de standaardconfiguratie. U controleert de instellingen als volgt: tik op **Start > Instellingen > Systeem > External GPS**.

Trage GPS-verbinding verbeteren

Als u de GPS-prestaties van de HP iPAQ met GPS-functie wilt verbeteren, kunt u het nieuwste gegevensbestand van het Hulpprogramma GPS-verbinding downloaden.

Zelfs als de GPS-ontvanger op de HP iPAQ signalen ontvangt van de GPS-satellieten zonder dat het Hulpprogramma GPS-verbinding is ingeschakeld, kan het enkele minuten langer duren (tot vijf minuten) om de satellieten op te sporen als u geen gebruikmaakt van dit hulpprogramma.

Omdat de bestanden met bijgewerkte GPS-satellietgegevens klein zijn, heeft het downloaden weinig of geen effect op de prestaties van het apparaat. Voordat u deze toepassing kunt gebruiken, moet u echter een abonnement voor draadloze gegevens (GPRS, EDGE, UMTS, HSPA of Wi-Fi) afsluiten bij uw serviceprovider. Er kunnen kosten in rekening worden gebracht voor de GPRS-verbinding. Informeer bij uw serviceprovider of er extra kosten in rekening worden gebracht.

Problemen met verlies van GPS-signaal oplossen

U verbetert de ontvangst van satellietsignalen op de HP iPAQ met GPS-functie door naar buiten te gaan en de GPS-navigatiesoftware te starten. Plaats de HP iPAQ zodanig dat deze onbelemmerd zicht op de hemel heeft of op het dashboard van een voertuig dat geen ramen van thermisch glas heeft. Er mogen zich geen obstakels bevinden tussen de HP iPAQ en de GPS-satellieten, zodat informatie van de satellieten kan worden ontvangen.

 **OPMERKING:** Er kunnen zich storingen voordoen in de buurt van hoge gebouwen, grote bomen en bij een zwaarbewolkte lucht: hierdoor kan het satelliet signaal niet goed worden ontvangen op de HP iPAQ. Probeer deze omstandigheden te vermijden wanneer u de GPS gebruikt.

Veelvoorkomende oorzaken van interferentie bij het gebruik van GPS-software

Type storing	Hoe u dit kunt voorkomen
Voertuigen met ramen en voorruit van thermisch glas.	Plaats de HP iPAQ zodanig dat deze onbelemmerd zicht op de hemel heeft of plaats het apparaat op het dashboard van een voertuig dat geen ramen van thermisch glas heeft.
Apparatuur die radiofrequente energie (RF) of sterke elektromagnetische straling uitzendt, bijvoorbeeld magnetrons, krachtige draadloze telefoons, CB-radio's, walkietalkies, HAM-apparatuur of röntgen- en MRI-apparaten.	Ga op afstand staan van storingsbronnen of schakel de storingsbron uit.
Hoge gebouwen, grote bomen en een zwaarbewolkte lucht.	Ga ergens anders staan waar onbelemmerd zicht op de hemel is.

Google Maps™ voor mobiele apparaten

Google Maps™ biedt wegenkaarten, een routeplanner en een bedrijvengids.

 **OPMERKING:** Als u geen of een beperkt gegevensabonnement hebt, kan uw serviceprovider extra kosten in rekening brengen voor het gebruik van dit programma. Neem contact op met uw serviceprovider voor meer informatie.

 **WAARSCHUWING!** Wanneer u hardware- en softwarematige navigatiehulpmiddelen gebruikt, bijvoorbeeld in een voertuig, bent u er zelf voor verantwoordelijk deze hulpmiddelen te plaatsen, te bevestigen en te gebruiken op een manier die geen ongelukken, persoonlijk letsel of zaakschade veroorzaakt en uw uitzicht niet belemmert. U bent er zelf verantwoordelijk voor dat u voldoet aan voorschriften met betrekking tot veiligheid in het verkeer. Bedien dit product niet terwijl u een voertuig bestuurt. Parkeer het voertuig eerst.

Google Maps™ biedt de volgende functies die handig zijn onderweg:

- **Real-time traffic:** hier kunt u zien hoe druk het is op de wegen in grote Amerikaanse steden.

 **OPMERKING:** Deze feature is mogelijk niet in alle landen/regio's beschikbaar.

- **Routebeschrijvingen:** hiermee kunt u routekaarten weergeven met stapsgewijze routeaanwijzingen voor in de auto of te voet.
- **Geïntegreerde zoekresultaten:** hiermee kunt u plaatselijke bedrijven en contactgegevens op de kaart weergeven.

- **Eenvoudig te verplaatsen kaarten:** hiermee kunt u in- en uitzoomen op kaarten. U kunt alle kanten opschuiven, zodat u zich visueel kunt oriënteren.
- **Satellietbeelden:** hiermee kunt u bepaalde locaties van bovenaf bekijken.

U start Google Maps™ als volgt:

1. Tik op **Start > Google Maps**.
2. Tik in het scherm **Gebruiksvoorwaarden** op **Accepteren**.
3. Tik in het scherm **Info** op **ok**.

U navigeert als volgt met Google Maps™:

1. Tik op **Start > Google Maps**.
2. Tik op **Menu > Route...**
3. Geef uw huidige locatie op in het vak **Vertrekpunt** en uw bestemming in het vak **Eindpunt**.
4. Tik op **OK** om het zoeken te starten.



OPMERKING: De functie **Mijn locatie** is momenteel niet beschikbaar.



OPMERKING: Voor meer informatie klikt u op **Start > Google Maps > Menu > Help > Tips**.

Google Search

Met Google Mobile Web Search kunt u naar websites zoeken die speciaal zijn ontworpen voor mobiele telefoons en apparaten.

U start Google Search als volgt:

1. Tik op **Start > Google Search**.
2. Geef de zoekcriteria op in het vak **Zoeken**.
3. Tik op **Zoeken** om het zoeken te starten.



OPMERKING: Als u deze toepassing gebruikt, kan de accu sneller leegraken.

HP Asset Viewer

Gebruik **HP Asset Viewer** als u informatie wilt weergeven over de HP iPAQ, de geïntegreerde modules en de aangesloten accessoires.

U opent HP Asset Viewer als volgt:

1. Tik op **Start > Instellingen > Systeem > HP Asset Viewer**.
2. Tik op de betreffende tabbladen om aanvullende systeeminformatie weer te geven.
 - Het tabblad **Identiteit** geeft - het serienummer en de gebruikersgegevens weer.
 - Het tabblad **Geheugen** geeft - de grootte van het ROM- en RAM-geheugen van de HP iPAQ weer. Ook wordt informatie weergegeven over het ROM-flashgeheugen, het type flashchip, de blok grootte van het flashgeheugen en de versie van het PSM-stuurprogramma.
 - Het tabblad **Versie** geeft - informatie over het productrevisieniveau, de ROM-datum, de ROM-revisie, de versie van het besturingssysteem, de BootLoader-versie en de XIP-versie.

- Het tabblad **Beeldscherm** geeft - instellingen weer zoals schermkleur, horizontale en verticale pixels, kleurendiepte en scherm- en venstertype.
- Het tabblad **Systeem** geeft - informatie weer over de fabrikant, product-id, model-id, type processor, revisie processor, taal, land-id en UUID.
- Op het tabblad **Camera** wordt - informatie weergegeven over de camera, zoals de geïnstalleerde module, de hardwarerevisie, de versies van hardware- en softwarestuurprogramma's, de softwareversie, de versie van de camera-API-interface en camera-informatie.
- Het tabblad **Toetsenbord** geeft - informatie over de aanwezige module, de versie van de firmware, de hardwarerevisie, de versie van het stuurprogramma en de versie van de software.
- Het tabblad **Bluetooth** geeft - informatie over de aanwezige radio, de versie van de firmware, de hardwarerevisie, de versie van het stuurprogramma, de versie van de software en het MAC-adres.
- Op het tabblad **Wi-Fi** wordt - informatie weergegeven over de geïnstalleerde zender, de firmwareversie, de hardwarerevisie, de versie van het stuurprogramma, de versie van de software, en de IP- en MAC-adressen.
- Het tabblad **GSM** geeft - informatie over de aanwezige radio, de radiofirmwareversie en het IMEI-nummer.
- Op het tabblad **GPS** wordt - informatie weergegeven over de aanwezige GPS-module, de status, de fabrikant, het revisieniveau, de versie van het stuurprogramma, de versie van de firmware en de versie van de software.

Certificaten

Certificaten is een uitgebreide beveiligingsfunctie voor het ophalen en registreren van nieuwe certificaten. Met deze toepassing kunt u een gebruikerscertificaat aanvragen van een certificaatserver.

 **OPMERKING:** Via **Certificaten** worden de certificaattypen opgehaald uit Active Directory en de gegevensopslag van HP iPAQ. Voor het ophalen van het certificaat moet u een servernaam en, indien vereist, een geldige gebruikersnaam en een wachtwoord invoeren.

U opent **Certificaten** als volgt:



1. Tik op **Start > Instellingen > Systeem > Certificaten**.
2. Via het schermtoetsenbord kunt u de servernaam, de gebruikersnaam en het wachtwoord invoeren. Tik op **Ophalen** om het downloaden van het certificaat van de server te starten.
3. Wanneer het certificaat is opgehaald, tikt u op **Menu > Annuleren** om het programma af te sluiten.

 **OPMERKING:** Tik op **Menu > Info** om een korte beschrijving weer te geven van de toepassing, de toepassingnaam, het versienummer en de auteursrechtverklaring. Tik in het scherm **Enroll Certificates** (Certificaten inschrijven) op **Start > Help** voor meer informatie over de toepassing Certificate Enroller (Certificaatinschrijving).

HP Enterprise Mobility Suite

 **HP Enterprise Mobility Agent** is onderdeel van de **HP Enterprise Mobility Suite** (EMS). Hiermee kunt u de HP iPAQ extern configureren en beheren.

HP Enterprise Mobility Agent is niet in alle landen/regio's beschikbaar.

 **OPMERKING:**  **HP Enterprise Mobility Agent** kan op afstand worden geactiveerd door een gemachtigde server met HP Enterprise Mobility, dat apart verkrijgbaar is. Als u **HP Enterprise Mobility Agent** wilt downloaden, tikt u op **Start > Programma's > HP EMS**. Ga naar <http://www.hp.com/go/ems> voor meer informatie of neem contact op met uw IT-beheerder als uw bedrijf momenteel gebruikmaakt van de **HP Enterprise Mobility Suite**. De **HP Enterprise Mobility Suite** biedt de mogelijkheid om op afstand mobiele services te configureren, een diagnose van apparaten te stellen, toepassingen toe te voegen of te verwijderen, apparaten te blokkeren en te deblokken en apparaten te wissen in geval van diefstal of verlies.

HP iPAQ DataConnect

De eerste keer dat u uw SIM-kaart gebruikt, worden het telefoonnet en de telefoonaanbieder automatisch door **HP iPAQ DataConnect** gedetecteerd en worden de GPRS-verbindingsgegevens ingesteld. Als uw serviceprovider echter verschillende abonententypen biedt, wordt er in **HP iPAQ DataConnect** een lijst met de verschillende beschikbare abonnementen weergegeven. Selecteer uw abonnement en tik op **Selecteren** voor **HP iPAQ DataConnect** om de verbidingsparameters voor het mobiele netwerk automatisch in te stellen. U kunt deze instellingen altijd aan uw voorkeuren aanpassen of uw eigen netwerkinstellingen maken.

U definieert de gegevensinstellingen als volgt handmatig:

1. Tik op **Start > Instellingen > Verbindingen > HP iPAQ DataConnect**.
2. Selecteer een land en telefoonaanbieder en tik op **Selecteren** om de netwerkinstellingen voor de geselecteerde aanbieder te configureren.
3. De gegevensinstellingen worden elke keer opgehaald wanneer u via GPRS verbinding probeert te maken met internet.

 **VOORZICHTIG:** Het wordt afgeraden de netwerkparameters te wijzigen, tenzij u hierbij wordt geholpen door uw serviceprovider.

HP Photosmart Mobile

Met HP Photosmart Mobile kunt u het volgende doen:

- afbeeldingen en video's weergeven die op de HP iPAQ of een geheugenkaart zijn opgeslagen;
- spraak- of tekstnotities aan afbeeldingen toevoegen;
- afbeeldingen afdrukken;
- diavoorstellingen bekijken;
- afbeeldingen versturen via MMS, als e-mailbijlage of via Bluetooth;
- afbeeldingen koppelen aan contactpersonen;
- een afbeelding toewijzen als achtergrond van het scherm **Vandaag**;
- JPEG-afbeeldingen uploaden naar **Snapfish**.

Afbeeldingen en video's op de HP iPAQ of een geheugenkaart weergeven

U kunt foto's en video's die zijn opgeslagen op de HP iPAQ of een externe opslagkaart, weergeven met behulp van HP Photosmart Mobile.

U geeft foto's en video's als volgt weer:







1. Tik op **Start > Programma's > HP Photosmart Mobile**.
2. Tik op **Menu > Map openen**.
3. Blader naar de map waarin u de foto's of video's hebt opgeslagen.
4. Tik op **ok**.
5. Tik tweemaal op de foto of video om deze weer te geven.

 **OPMERKING:** Videobestanden worden afgespeeld met **Windows Media Player**.

6. Tik op **ok**.

Spraaknotitie aan een afbeelding toevoegen

Ga als volgt te werk om een spraaknotitie aan een afbeelding toe te voegen:

1. Tik op **Start > Programma's > HP Photosmart Mobile**.
2. Tik op de miniatuurafbeelding waaraan u een spraaknotitie wilt toevoegen.
3. Tik op het pictogram  (Geluid).
4. Tik op het pictogram  (Opnemen) op de werkbalk voor geluid.
5. Spreek in de microfoon om de spraaknotitie op te nemen en tik op het pictogram  (Stoppen) wanneer u gereed bent.
6. Tik op het pictogram  (Afspelen) om de spraaknotitie af te spelen.
7. Tik op het pictogram  (Verwijderen) om de opgenomen spraaknotitie te verwijderen.
8. Tik nogmaals op het pictogram  (Geluid) om de werkbalk voor geluid te sluiten.

Afbeeldingen afdrukken

U drukt afbeeldingen als volgt af:

1. Tik op **Start > Programma's > HP Photosmart Mobile**.
2. Tik op de miniatuurweergave van de afbeelding die u wilt afdrukken.
3. Tik op **Menu > Afdrukken...**
4. Selecteer een optie in de lijst **Kies een methode**.
 - **Opslagkaart:** de afbeeldingen die u wilt afdrukken, worden opgeslagen op een opslagkaart.
 - **JETCET PRINT 5:** hiermee kunt u bestanden afdrukken op een Wi-Fi-, Bluetooth- of USB-printer.
5. Tik op **Volgende** en volg de instructies op het scherm om af te drukken.

 **OPMERKING:** Niet alle printers ondersteunen afdrukken vanaf een opslagkaart.

U moet de printer instellen voordat u begint met het afdrukken van foto's vanaf een opslagkaart. De instellingsinstructies variëren van printer tot printer.

U moet de printer instellen voordat u foto's gaat afdrukken via **JETCET PRINT 5**. Raadpleeg [Jetcet Print 5 op pagina 102](#) voor meer informatie.

Diavoorstellingen weergeven

U geeft een diavoorstelling als volgt weer:

1. Tik op **Start > Programma's > HP Photosmart Mobile**.
2. Tik op het pictogram  (Diavoorstelling) onder in het scherm.
3. Tik op het scherm om de pictogrammen  (Volgende),  (Vorige),  (Stoppen) en  (Pauzeren) weer te geven.

 **TIP:** U kunt bovendien uw vinger over het scherm bewegen om de vorige of volgende afbeelding weer te geven.

Afbeeldingen verzenden via e-mail

 **OPMERKING:** U moet uw e-mailaccount configureren voor het verzenden van afbeeldingen via e-mail.

U kunt als volgt afbeeldingen verzenden via e-mail:

1. Tik op **Start > Programma's > HP Photosmart Mobile**.
2. Tik op de miniatuurafbeelding die u per e-mail wilt verzenden en tik vervolgens op **Weergeven**.
3. Tik op **Menu > Verzenden... > E-mailbijlage**.
4. Schakel het selectievakje **Verzonden foto verkleinen tot** in en selecteer de gewenste verlaging van de resolutie.
5. Tik op **Volgende**.
6. Voer het gewenste e-mailadres in of gebruik **Contacten** door op **Menu > Geadresseerde toevoegen** te tikken.
7. Voer de overige gegevens in, zoals een onderwerp en een bericht.
8. Tik op **Verzenden**.

Afbeeldingen koppelen aan contactpersonen

U koppelt afbeeldingen als volgt aan een contactpersoon:

1. Tik op **Start > Programma's > HP Photosmart Mobile**.
2. Tik op de miniatuurafbeelding die u wilt koppelen aan een contact.
3. Tik op **Menu > Toewijzen aan > Contactpersoon**.

 **TIP:** U kunt ook de aanwijspen vasthouden op de afbeelding en vervolgens **Toewijzen aan > Contactpersoon** selecteren.

4. Tik op de naam in de lijst met contacten.
5. Tik op **ok**.

Afbeelding instellen als achtergrond van het scherm Vandaag

U stelt een afbeelding als volgt in als achtergrond voor het scherm Vandaag:

1. Tik op **Start > Programma's > HP Photosmart Mobile**.
2. Tik op de miniatuurafbeelding die u wilt toewijzen aan het scherm **Vandaag**.

3. Tik op **Menu > Toewijzen aan > Achtergrond Vandaag**.

 **TIP:** U kunt ook de aanwijspen vasthouden op de afbeelding en vervolgens **Toewijzen aan > Achtergrond Vandaag** selecteren.

4. Tik op **Ok**.

Foto's uploaden naar Snapfish

Met de functie **Uploaden naar Snapfish** kunt u JPEG-afbeeldingen van de HP iPAQ uploaden naar uw **Snapfish**-account.

 **OPMERKING:** Als u afbeeldingen naar een **Snapfish**-account wilt uploaden, hebt u een actieve internetverbinding nodig.

1. Tik op **Start > Programma's > HP Photosmart Mobile**.
2. Tik op de miniatuur van de afbeelding die u via **Snapfish** wilt versturen en tik op **Weergeven**.
3. Tik op **Menu > Verzenden... > Snapfish**.
4. Schakel het selectievakje **Verzonden foto verkleinen tot** in en selecteer de gewenste verlaging van de resolutie.
5. Tik op **Volgende**.
6. Geef uw e-mailadres en wachtwoord voor Snapfish op en tik op **Verzenden**.

 **TIP:** Schakel het selectievakje **Wachtwoord onthouden** in als u het wachtwoord voor het e-mailadres wilt opslaan. De volgende keer dat u een foto uploadt, wordt het wachtwoord automatisch ingevuld.

7. Tik op **Gereed** wanneer de upload is voltooid.

 **OPMERKING:** Als de accountnaam of het wachtwoord onjuist is, wordt er een foutbericht weergegeven en moet u de accountnaam en het wachtwoord opnieuw invoeren.

Als u geen **Snapfish**-account hebt, gaat u op de HP iPAQ naar <http://m.snapfish.com/> en meldt u zich aan voor een account.

Documenten verfraaien

Met de functie Document verfraaien kunt u een foto van een document die u met de camera hebt gemaakt, zoals een foto van een visitekaartje, tijdschrift of krant, bewerken alsof deze met een scanner is gemaakt.

U gebruikt de functie Document verfraaien als volgt:

1. Tik op **Start > Programma's > HP Photosmart Mobile**.
2. Selecteer een afbeelding.
3. Tik op **Menu > Extra > Document verfraaien**.

4. U kunt de volgende opties selecteren:

- **Rechttrekken en bijsnijden:** gebruik deze optie om de randen van een document te detecteren en het originele document bij te snijden tot een rechthoekige vorm.

 **OPMERKING:** Het document moet vier duidelijk zichtbare randen of randen met hoog contrast hebben.

- **Belichtings- en kleurcorrectie:** gebruik deze optie om eventuele schaduweffecten en ongelijke belichting van het document weg te werken.

5. Tik op **Start** om de verwerking van het document te starten.

 **OPMERKING:** De functie Document verfraaien is alleen geschikt voor JPEG-afbeeldingen.

Schermb beveiliging instellen

U kunt een diavoorstelling van uw afbeeldingen instellen als schermbeveiliging van de HP iPAQ.

U stelt de schermbeveiliging als volgt in:

1. Tik op **Start > Programma's > HP Photosmart Mobile**.
2. Tik op **Menu > Extra > Schermbeveiliging**.
3. Tik op het selectievakje **Schermb beveiliging weergeven** en geef op na hoeveel tijd u de schermbeveiliging wilt activeren in de lijst **Schermb beveiliging starten na**.
4. Ga naar het tabblad **Effecten** en schakel het selectievakje **Overgangseffecten gebruiken** in als u een overgangseffect wilt selecteren.
5. Tik op het tabblad **Datum/Tijd** om de weergaveoptie voor datum en tijd te selecteren.
6. Tik op **ok**.

 **OPMERKING:** **HP Photosmart Mobile** geeft automatisch de diavoorstelling weer die u heeft geselecteerd, als uw HP iPAQ inactief is terwijl het is aangesloten op de computer en de synchronisatiesoftware is ingeschakeld.

Afbeeldingen ordenen

U kunt de HP iPAQ gebruiken om een reeks afbeeldingen te beheren of te ordenen door afzonderlijke afbeeldingen of een reeks afbeeldingen te verplaatsen, te kopiëren of te verwijderen.

U ordent uw afbeeldingen als volgt:

1. Tik op **Start > Programma's > HP Photosmart Mobile**.
2. Tik op **Menu > Ordenen**.
3. Tik op de afbeeldingen die u wilt ordenen of tik op **Menu > Selecteren > Alles** om alle afbeeldingen te selecteren.
4. Als u op **Menu > Verplaatsen/kopiëren** tikt, worden er opties weergegeven waarmee u de geselecteerde afbeeldingen naar een kaart of naar een andere map op de HP iPAQ kunt verplaatsen of kopiëren.
5. Tik op **Menu > Selecteren > Bereik** om een bereik van afbeeldingen te selecteren. Tik daarna op de eerste en vervolgens op de laatste afbeelding.
6. Tik op **Menu > Verwijderen** om de geselecteerde bestanden te verwijderen.

Afbeeldingen naar het klembord kopiëren

U kunt een afbeelding naar het klembord kopiëren, zodat u deze afbeelding kunt gebruiken in andere programma's.

U kopieert als volgt een afbeelding naar het klembord:

1. Tik op **Start > Programma's > HP Photosmart Mobile**.
2. Houd de aanwijspen vast op de miniatuur van een afbeelding.
3. Tik in het menu op **Verplaatsen/kopiëren > Kopiëren naar Klembord** en kies de juiste schaalfactor.

U plakt de gekopieerde afbeelding als volgt:

1. Open het document of de notitie waarin u de afbeelding wilt plakken.
2. Tik op **Menu > Plakken**.

Video's afspelen

Met het programma HP Photosmart kunt u ook video's afspelen.

U speelt video's als volgt af:

1. Tik op **Start > Programma's > HP Photosmart Mobile**.
2. Selecteer de miniatuurweergave van de video en tik op **Weergeven**.

Gedeelde internetverbinding

U kunt de HP iPAQ gebruiken als een draadloze modem. De toepassing **Gedeelde internetverbinding** op de HP iPAQ helpt u een verbinding te maken. Plaats een SIM-kaart met gegevensondersteuning in de HP iPAQ voordat u **Gedeelde internetverbinding** instelt. Mogelijk moet u ook softwarestuurprogramma's op uw laptop installeren. Voordat u kunt beginnen met **Gedeelde internetverbinding**, moet u een mobiele verbinding hebben. Als u geen actieve verbinding hebt, kunt u **Gedeelde internetverbinding** niet starten.

Verbinding maken met een computer via een USB-gegevensverbinding

Wanneer een apparaat met Windows Mobile voor het eerst wordt aangesloten op de computer, wordt het stuurprogramma geïnstalleerd om **Gedeelde internetverbinding** via USB of RNDIS mogelijk te maken. Wanneer de computer de HP iPAQ niet automatisch toevoegt als nieuw modem, moet u de HP iPAQ handmatig instellen voor **Gedeelde internetverbinding**.

U stelt als volgt een USB-modemverbinding in:

1. Zorg dat de HP iPAQ niet is verbonden met uw computer.
2. Tik op **Start > Programma's > Gedeelde internetverbinding**.
3. Blader naar **USB** en selecteer dit in de lijst **Pc-verbinding**.
4. Blader naar het type GPRS-verbinding dat u wilt gebruiken in de lijst **Netwerkverbinding** en selecteer dit.
5. Sluit de HP iPAQ aan op de computer met de mini-USB-synchronisatiekabel en tik op **Verbinden**.

Verbinding maken met een computer via een Bluetooth-gegevensverbinding

Volg de aanwijzingen in de Help van de synchronisatiesoftware om Bluetooth te configureren op de computer.

Ga als volgt te werk om een verbinding met een Bluetooth-modem in te stellen:

1. Zorg dat de HP iPAQ niet is verbonden met de computer.
2. Tik op **Start > Programma's > Gedeelde internetverbinding**.
3. Blader naar **Bluetooth PAN** en selecteer dit in de lijst **Pc-verbinding**.
4. Blader naar het type GPRS-verbinding dat u wilt gebruiken in de lijst **Netwerkverbinding** en selecteer dit.
5. Maak de HP iPAQ zichtbaar en detecteerbaar. Verbind het Bluetooth-PAN met de computer en maak een partnerverband tussen de twee.
6. Kies **Verbinden** zodra het partnerverband tot stand is gebracht.

Java Virtual Machine

Met Java Virtual Machine kunt u Java-programma's op de HP iPAQ installeren en gebruiken. U kunt de installatiebestanden met de extensie *.jar van internet naar de computer downloaden en ze vervolgens overbrengen naar de HP iPAQ. 'U kunt de installatiebestanden ook rechtstreeks downloaden via de GPRS-verbinding van de HP iPAQ.

U installeert Java-programma's als volgt met behulp van de computer:

1. Sluit de HP iPAQ aan op de computer.
2. Kopieer het *.jar-bestand van de computer naar de HP iPAQ.
3. Tik op **Start > Programma's > SUN Java**.
4. Tik op **Menu > Installeren > Installeren vanaf apparaat**.
5. Selecteer het JAR-bestand.
6. Tik op **Menu > Installeren** en accepteer bevestigingen van het installatieprogramma.

U kunt ook de geïnstalleerde Java-toepassingen beheren.

 **OPMERKING:** Voor bepaalde software hebt u mogelijk de GPRS-/3G-/HSPA-verbinding van het apparaat nodig om taken te kunnen uitvoeren. Als u de internetverbinding wilt configureren, tikt u op **Menu > Netwerkopties** en selecteert u de GPRS-verbinding die u wilt gebruiken. Hoewel de verbinding iPAQ GPRS wordt weergegeven, kan de werkelijke gegevensverbinding GPRS, 3G of HSPA zijn. Download en installeer alleen inhoud van vertrouwde websites die compatibel is met de HP iPAQ.

Doel...	Stappen...
Programma's starten	Tik op het programma of kies Menu > Bewerking > Starten .
Programma's verwijderen	Tik op Menu > Bewerking > Verwijderen .
Programma's bijwerken	Tik op Menu > Bewerking > Bijwerken .
Programma's naar een map verplaatsen	Tik op Menu > Bewerking > Verplaatsen .
'Namen van programma's wijzigen	Tik op Menu > Bewerking > Naam wijzigen .

Doel...	Stappen...
Programma's activeren	Tik op Menu > Bewerking > Activeren .
Details over een programma weergeven	Tik op Menu > Bewerking > Informatie .
GPRS-machtigingen voor een programma instellen	Tik op Menu > Bewerking > Machtigingen instellen .

Jetcet PDF 5

U kunt PDF-bestanden (Portable Document File) bekijken op de HP iPAQ.

U geeft bestanden als volgt weer:

1. Tik op **Start > Programma's > JETCET PDF 5**.
2. Selecteer een map in de lijst **Map**.
3. Tik op het bestand in de lijst.

 **OPMERKING:** Als u een bestand wilt openen terwijl er al een ander bestand is geopend, tikt u op **Openen** en bladert u naar het gewenste bestand.

 **TIP:** Gebruik de schuifbalken of de navigatietoetsen om door het bestand te bladeren.

U stelt het zoomniveau als volgt in:

1. Tik op **Menu > Beeld > Hulpmiddelen**.
2. Hier kunt u zoomen of het gewenste zoomniveau opgeven in het vak.

 **TIP:** Tik op het instellingenpictogram op het scherm en kies een zoomniveau.

U drukt bestanden als volgt af:

1. Tik op **Menu > Afdrukken...**
2. Selecteer de printer en het papierformaat en tik op **Volgende**. Volg de aanwijzingen op het scherm om het bestand af te drukken.

U stelt de voorkeuren voor **Jetcet PDF** als volgt in:

1. Tik op **Menu > Voorkeuren...**
2. Stel de gewenste voorkeuren in.
3. Tik op **Gereed**.

U sluit bestanden als volgt:

- ▲ Tik op **Menu > Sluiten**.

U geeft als volgt informatie over Jetcet PDF weer:

- ▲ Tik op **Menu > Info...**

U sluit Jetcet PDF als volgt:

- ▲ Tik op **Menu > Afsluiten**.

Jetcet Print 5

Met **Jetcet Print 5** kunt u informatie op de HP iPAQ via Bluetooth, Wi-Fi of USB afdrukken op een compatibele printer. Het is mogelijk om bestanden met de extensie .doc, .xls, .jpg, .bmp en .html af te drukken. Daarnaast kunt u printers configureren en afdruktaken beheren.

 **OPMERKING:** Zorg dat Wi-Fi is ingeschakeld voordat u een netwerkprinter configureert. Voor informatie over het inschakelen van Wi-Fi met behulp van **Draadloos beheer**, gaat u naar [Draadloos beheer gebruiken op pagina 69](#).

U configureert een W-Fi-printer als volgt:

1. Tik op **Start > Programma's > JETCET PRINT 5**.
2. Tik op **Netwerkprinter toevoegen**.
3. Voer in het vak **IP-adres of domeinnaam printer** het IP-adres of het domeinnaam van de printer in.
4. Tik op **Volgende**.
5. Configureer de vereiste instellingen en tik vervolgens op **Gereed**.

Zorg dat Bluetooth is ingeschakeld voordat u een Bluetooth-printer configureert. Voor informatie over het inschakelen van Bluetooth met **Draadloos beheer**, gaat u naar [Draadloos beheer gebruiken op pagina 69](#).

U configureert een Bluetooth-printer als volgt:

1. Tik op **Start > Programma's > JETCET PRINT 5**.
2. Tik op **Bluetooth-printer toevoegen**.
3. Selecteer **Zoeken...**
4. Selecteer de gewenste printer en tik op **Volgende**.
5. Configureer de vereiste instellingen en tik vervolgens op **Gereed**.

Zorg dat de HP iPAQ met de micro-USB-kabel is aangesloten op de printer voordat u een USB-printer configureert.

U configureert een USB-printer als volgt:

1. Tik op **Start > Programma's > JETCET PRINT 5**.
2. Tik op **USB-printer toevoegen**.
3. Geef de naam van de printer op in het tekstvak **Naam printer**.
4. Tik op **Ja** om een testpagina af te drukken.
5. Tik op **Voltooien**.

U drukt documenten als volgt af met **Jetcet Print**:

1. Tik op **Start > Programma's > JETCET PRINT 5**.
2. Tik op **Menu > Ga naar...**

3. Selecteer het type bestand dat u wilt afdrukken:
 - **Documenten:** hiermee kunt u documenten afdrukken die zijn opgeslagen op de HP iPAQ of op de geheugenkaart.
 - **Afbeeldingen:** hiermee kunt u afbeeldingen afdrukken die zijn opgeslagen op de HP iPAQ of op de geheugenkaart.
 - **Berichten:** hiermee kunt u berichten afdrukken die u hebt ontvangen op de HP iPAQ.
4. Selecteer het bestand dat u wilt afdrukken en tik op **Afdrukken**.

 **OPMERKING:** Als u een e-mailbericht wilt afdrukken, downloadt u het volledige bericht op de HP iPAQ voordat u het bericht afdrukt.

U kunt de stuurprogramma's en de spool-map als volgt bijwerken of wijzigen:

1. Tik op **Start > Programma's > JETCET PRINT 5**.
2. Tik op **Menu > Hulpmiddelen**.
3. Selecteer **Stuurprogramma's bijwerken** als u de stuurprogramma's op de HP iPAQ wilt bijwerken of selecteer **Spoolmap** als u de locatie van de spool-map wilt wijzigen.

U geeft als volgt informatie over **Jetcet Print** weer:

- ▲ Tik op **Menu > Help > Info...**

U sluit **Jetcet Print** als volgt:

- ▲ Tik op **Menu > Afsluiten**.

Microsoft® Office Mobile

Op de HP iPAQ zijn programma's van Office Mobile geïnstalleerd. U kunt op de HP iPAQ werken met bestanden voor Microsoft® Office Word® Mobile, Microsoft® Office Excel® Mobile, Microsoft® Office PowerPoint® Mobile en Microsoft® Office OneNote® Mobile. Word- en Excel-bestanden kunt u maken en bewerken. PowerPoint-bestanden kunt u echter alleen weergeven.

Word Mobile gebruiken

Met **Word Mobile** kunt u documenten en sjablonen bekijken en bewerken.

U kunt Word Mobile gebruiken voor de volgende taken:

- Word-documenten en -sjablonen bewerken;
- Pocket Word-documenten (*.psw) openen en bewerken.

Tik op **Start > Programma's > Office Mobile > Word Mobile** om **Word Mobile** te openen.

Met de opties in het **menu** kunt u de volgende taken uitvoeren:

- nieuwe documenten maken of bestaande documenten bewerken;
- documenten opmaken;
- het aantal woorden in een document tellen en de spelling ervan controleren;
- documenten opslaan, verplaatsen, verwijderen of de naam ervan wijzigen;
- documenten verzenden via e-mail of Bluetooth.

Excel Mobile gebruiken

Met **Excel Mobile** kunt u werkmappen en sjablonen bekijken en bewerken op de HP iPAQ.

U kunt Excel Mobile gebruiken voor de volgende taken:

- grafieken en afbeeldingen weergeven, bewerken en maken (in een afzonderlijk werkblad of als ingesloten objecten in een werkblad);
- formules en functies invoeren en gegevens filteren om een subset van de gegevens weer te geven;
- vensters splitsen om verschillende gedeelten van een werkblad tegelijkertijd weer te geven;
- het bovenste deelvenster en het linkerdeelvenster in een werkblad blokkeren, zodat de rij- en kolomlabels of andere gegevens altijd zichtbaar zijn wanneer u door het werkblad schuift.

Tik op **Start > Programma's > Office Mobile > Excel Mobile** om **Excel Mobile** te openen.

Open een werkblad en tik op **Menu** om de opties voor het indelen en opmaken van een werkblad weer te geven. Naast de opties **Knippen**, **Kopiëren** en **Plakken** zijn in het **menu** opties beschikbaar waarmee u de volgende taken kunt uitvoeren:

- cellen plakken met **Bewerken > Plakken speciaal...**
- de inhoud en opmaak van cellen wissen;
- nieuwe cellen, grafieken, symbolen en functies invoegen en namen in een werkmap definiëren;
- afmetingen voor rijen en kolommen instellen; cellen uitlijnen, het lettertype en de stijl voor de tekst instellen, en de randen van cellen instellen;
- nieuwe werkbladen maken en bestaande werkbladen opslaan, verwijderen of de naam ervan wijzigen;
- werkbladen verzenden via e-mail of Bluetooth.

PowerPoint Mobile gebruiken

Met **PowerPoint Mobile** kunt u diaprojecties weergeven.

U kunt PowerPoint Mobile gebruiken voor de volgende taken:

- presentaties openen vanuit een e-mailbericht;
- presentaties downloaden van internet;
- presentaties naar de opslagkaart in de HP iPAQ kopiëren.



OPMERKING: Op de HP iPAQ kunt u diavoorstellingen in de indeling *.ppt of *.pps weergeven die zijn gemaakt met PowerPoint 97 of hoger.

De volgende PowerPoint-functies worden niet ondersteund op de HP iPAQ:

- Notities bij dia's zijn niet zichtbaar.
- Met **PowerPoint Mobile** kunt u uitsluitend documenten weergeven. Het is niet mogelijk om dia's te verplaatsen of te bewerken.

Tik op **Start > Programma's > Office Mobile > PowerPoint Mobile** om **PowerPoint Mobile** te openen.

Met de opties in het **menu** kunt u de volgende taken uitvoeren:

- diavoorstellingen instellen;
- presentaties verplaatsen, verwijderen, kopiëren of de naam ervan wijzigen;
- presentaties verzenden via e-mail of Bluetooth.

OneNote Mobile gebruiken

Met OneNote Mobile kunt u notities maken en bewerken op de HP iPAQ.

U kunt OneNote Mobile gebruiken voor de volgende taken:

- tekst in notities opmaken;
- tekst, afbeeldingen of geluid aan uw notities toevoegen.

Tik op **Start > Programma's > Office Mobile > OneNote Mobile** om OneNote Mobile te openen.

Met de opties in het **menu** kunt u de volgende taken uitvoeren:

- notities verwijderen, de naam ervan wijzigen en sorteeropties instellen;
- bewerkingen die u hebt uitgevoerd tijdens het werken aan een notitie ongedaan maken of opnieuw uitvoeren;
- inhoud in een notitie of toepassing kopiëren of knippen en in een andere notitie of toepassing plakken;
- ingevoegde tekst in een notitie opmaken;
- genummerde lijsten en opsommingen invoegen in een notitie;
- afbeeldingen invoegen met de camera of van de HP iPAQ;
- spraakopnames invoegen in een notitie.

Notities

U kunt gegevens in de vorm van notities opslaan op de HP iPAQ.

Notities schrijven

U schrijft als volgt een notitie:

1. Tik op **Start > Programma's > Notities**.
2. Tik op **Nieuw**.
3. Voer met het toetsenbord de tekst in op het scherm.
4. Wanneer u gereed bent, tikt u op **Gereed** om terug te keren naar de lijst met notities.

Als u handgeschreven tekst wilt selecteren, houdt u de aanwijspen vast naast de tekst. Zodra op het scherm stippen verschijnen, sleept u snel over de handgeschreven tekst voordat de stippen een cirkel vormen.

Als een letter over drie lijntjes heen gaat, wordt deze als tekening en niet als tekst beschouwd.

Spraaknotities

Met het programma Notities kunt u spraaknotities en memo's opnemen, bewaren en verzenden. U kunt een afzonderlijke opname maken, waarbij een notitie wordt opgenomen zonder u dat een notitie hoeft te schrijven, of u kunt een opname toevoegen aan een notitie.

Spraaknotities maken

U kunt een afzonderlijke opname (spraaknotitie) maken of een opname aan een notitie toevoegen in het programma Notities.

U maakt als volgt een afzonderlijke opname (spraaknotitie):

1. Tik op **Start > Programma's > Notities**.
2. Ga naar de lijst met notities en tik op het pictogram  (Opnemen).

 **OPMERKING:** Als de werkbalk **Opnemen** niet wordt weergegeven, tikt u op **Menu > Opnamewerkbalk weergeven**.



3. Spreek in de microfoon.
4. Nadat u de notitie heeft opgenomen, tikt u op het pictogram  (Stoppen) op de werkbalk **Opnemen**.

U voegt als volgt een opname toe aan een notitie:

1. Tik op **Start > Programma's > Notities**.
2. Maak of open een notitie en tik vervolgens op het pictogram  (Opnemen).

 **OPMERKING:** Als de werkbalk **Opnemen** niet wordt weergegeven, tikt u op **Menu > Opnamewerkbalk weergeven**.

3. Spreek in de microfoon.
4. Nadat u de notitie heeft opgenomen, tikt u op het pictogram  (Stoppen) op de werkbalk **Opnemen**.
5. Tik op **ok**.

 **OPMERKING:** Als u een opname maakt in een geopende notitie, wordt het pictogram  (Spraaknotitie) weergegeven in de notitie. Als u een afzonderlijke opname maakt, wordt het pictogram  (Opgenomen spraaknotitie) weergegeven naast de notitie in de lijst met notities.



U kunt ook spraaknotities maken met het programma **HP Photosmart Mobile** en deze aan een afbeelding toevoegen.

Spraaknotities verwijderen

U verwijdert afzonderlijke spraaknotities als volgt:

1. Tik op **Start > Programma's > Notities**.
2. Ga naar de lijst met notities en houd de aanwijspen vast op de notitie.
3. Tik op **Verwijderen**.
4. Tik op **Ja**.

U verwijdert opnames in een notitie als volgt:

1. Tik op **Start > Programma's > Notities**.
2. Open de notitie met een gekoppelde spraakopname.
3. Selecteer het pictogram  (Spraaknotitie). Als u het pictogram wilt selecteren, houdt u de aanwijspen vast naast het pictogram. Zodra op het scherm stippen verschijnen, sleept u snel over het pictogram voordat de stippen een cirkel vormen.
4. Houd de aanwijspen vast op het pictogram  (Spraaknotitie).
5. Tik op **Wissen**.

Spraaknotities beluisteren

U beluistert spraaknotities als volgt:

1. Tik op **Start > Programma's > Notities**.
2. Tik op het pictogram  (Opgenomen spraaknotitie) om de notitie te beluisteren.

Naam van spraaknotities wijzigen

U wijzigt de naam van spraaknotities als volgt:

1. Tik op **Start > Programma's > Notities**.
2. Houd de aanwijspen vast op de notitie waarvan u de naam wilt wijzigen.
3. Tik op **Naam wijzigen/verplaatsen**.
4. Geef de nieuwe naam op in het vak **Naam**.
5. Tik op **ok**.

Kopie van een notitie maken

U kopieert notities als volgt:

1. Tik op **Start > Programma's > Notities**.
2. Open de notitie die u wilt kopiëren.
3. Selecteer de tekst op het scherm en tik op **Menu > Kopiëren**.
4. Open de gewenste notitie in de lijst met notities of open een nieuwe notitie waarnaar u de geselecteerde inhoud wilt kopiëren.
5. Tik op **Menu > Plakken**.
6. Tik op **ok**.

Als u de inhoud in een nieuwe notitie plakt, wordt een kopie van de notitie weergegeven in de lijst met notities.

 **TIP:** Het is ook mogelijk om de aanwijspen vast te houden op een notitie en vervolgens **Kopie maken** te selecteren als u een notitie wilt kopiëren.

Notities maken tijdens een oproep

U maakt als volgt notities tijdens een oproep:

1. Tik tijdens een oproep op **Menu > Notitie maken**.
2. Voer uw tekst in.
3. Tik op **ok**.

U kunt notities die u hebt gemaakt tijdens een oproep als volgt openen:

1. Druk op de toets  (Opnemen/Verzenden).
2. Tik op het **Telefoonscherm** op **Oproepgeschiedenis**.
3. Houd de aanwijspen vast op de naam of het nummer van de telefoonoproep die de notitie bevat.
4. Tik op **Notitie bekijken**.

Een notitie die tijdens een oproep is gemaakt, kan ook worden geopend in het programma **Notities**. De titel van de notitie is de naam van de contactpersoon of het telefoonnummer waarmee u verbinding had tijdens het schrijven van de notitie.

Opera browser

Met de browser Opera kunt u webpagina's bekijken op de HP iPAQ. U kunt op internet zoeken naar informatie, uw e-mail online controleren en software downloaden op de HP iPAQ. De browser Opera heeft een interface met tabbladen, zodat u in meerdere webpagina's tegelijk kunt navigeren.

 **OPMERKING:** Deze functie is mogelijk niet in alle landen/regio's beschikbaar.

Tik op **Start > Programma's > Opera Browser**.



U bekijkt webpagina's als volgt:

- Tik op het pictogram  (Home) om naar de startpagina te gaan.

 **OPMERKING:** Als u de startpagina wilt instellen, tikt u op **^ > Instellingen > Startpagina**.

- Als u naar een website wilt gaan, voert u in de adresbalk het webadres in en drukt u op de toets  (Enter) op het toetsenbord.
- Als u een favoriet wilt openen, tikt u op  en selecteert u de favoriet in de lijst die wordt weergegeven.
- Als u naar de vorige webpagina wilt gaan, tikt u op .

U gebruikt de tabfunctie als volgt:

- Tik op  **> Nieuw tabblad** om een nieuw tabblad te openen.
- Tik op  om naar een ander tabblad te gaan.
- Als u een tabblad wilt sluiten, gaat u naar het desbetreffende tabblad en tikt u op .

U werkt als volgt met de browser:

- Als u een webpagina wilt bekijken in de modus Full screen (Volledig scherm), tikt u met de aanwijspen op het scherm en sleept u het beeld in de gewenste richting.
- Tik op  om terug te keren naar de standaardmodus.
- Als u de instellingen wilt aanpassen, tikt u op **^ > Instellingen** en kiest u de gewenste instellingen.

- Als u downloads wilt beheren, tikt u op **^ > Downloads**.
- Als u informatie over de huidige webpagina wilt weergeven, tikt u op **^ > Pagina-info**.
- Als u de geschiedenis wilt weergeven, tikt u op **^ > Geschiedenis**.
- Als u opgeslagen pagina's wilt weergeven, tikt u op **^ > Opgeslagen pagina's**.
- Als u Help wilt weergeven, tikt u op **^ > Help**.

Als u de browser wilt afsluiten, tikt u op **^ > Afsluiten**.

Pocket Internet Explorer

Met **Internet Explorer** kunt u webpagina's weergeven en downloaden, websites bekijken via een synchronisatieverbinding of internetverbinding, en verbinding maken met internet. Websites die u vaak bezoekt, kunt u opslaan op de pagina **Favorieten**.

U opent koppelingen op de pagina **Favorieten** als volgt:

1. Tik op **Start > Programma's > Internet Explorer** om **Pocket Internet Explorer** te openen.
2. Tik op **Favorieten** en tik op de gewenste koppeling.
3. Tik op **Menu > Favorieten...** om een lijst met al uw favoriete sites weer te geven en tik op **Menu > Toevoegen aan favorieten...** om een nieuwe URL aan uw lijst met favorieten toe te voegen.
4. Tik op **Menu > Extra > Geschiedenis...** om de geschiedenis weer te geven.

 **OPMERKING:** Tik op **Menu > Extra > Opties...** om algemene instellingen en geheugen- en beveiligingsinstellingen te wijzigen.

U kunt elke willekeurige URL verzenden als SMS-, MMS- of e-mailbericht door te tikken op **Menu > Extra > Koppeling verzenden...**

Voor meer informatie over Pocket Internet Explorer tikt u op **Start > Help > Inhoud > Bladeren op het web**.

Extern bureaublad mobiel

Gebruik de toepassing **Extern bureaublad mobiel** om u aan te melden bij een Windows Terminal Server. Met deze functie kunt u alle programma's gebruiken die op de server zijn geïnstalleerd.

U meldt zich als volgt aan bij een Terminal Server:

1. Tik op **Start > Programma's > Extern bureaublad mobiel**.
2. Geef in het vak **Computer** de naam of het TCP/IP-adres op van een Terminal Server.
3. Geef uw gebruikersnaam, wachtwoord en domein op.
4. Tik op **Verbinden**.

Tik op **Opties > Beeld** om de kleuropties in te stellen: **256 kleuren** of **Hoge kleuren (16 bits)**. U kunt de **Weergave extern** op het volledige scherm weergeven of u kunt het externe bureaublad in uw HP iPAQ-beeldscherm passen.

 **OPMERKING:** Wanneer u verbinding hebt met de Terminal Server, selecteert u de optie **Volledig scherm** om het programma op het volledige scherm weer te geven.

Tik op **Opties > Bronnen** om de opties **Geluid extern bureaublad** in te stellen. U kunt ervoor kiezen het geluid te dempen, het geluid af te spelen op de externe computer of het geluid af te spelen op de HP iPAQ.

U verbreekt als volgt de verbinding met een Terminal Server:

- ▲ Tik op **Verbinding verbreken**.

Zoeken

Met de functie Zoeken kunt u zoeken naar bestanden die op de HP iPAQ zijn opgeslagen. U kunt zoeken naar bestanden in Agenda, Contacten, Excel Mobile, Help, Berichten, Notities, Outlook Mobile, Taken en Word Mobile. U kunt ook zoeken naar bestanden die groter zijn dan 64 KB.

U zoekt als volgt naar bestanden:

1. Tik op **Start > Programma's > Zoeken**.
2. Typ de gedeeltelijke of volledige naam van het bestand in het tekstveld **Zoek naar**.
3. Selecteer een criterium in de lijst **Type**.
4. Tik op **Zoeken**.
5. Tik op een bestand in de zoekresultaten om het bestand te openen.

SIM Manager

Met SIM Manager kunt u de contactgegevens die zijn opgeslagen op uw SIM- of USIM-kaart (3G SIM) weergeven en beheren. U kunt contacten op de telefoon kopiëren naar de SIM/USIM of andersom. Tik op **Start > Programma's > SIM Manager** om de SIM Manager te openen.

Met SIM Manager kunt u uw contacten beheren.

- Kies **Nieuw** om een nieuwe contactpersoon te maken.
- Als u contactgegevens wilt weergeven, selecteert u de gewenste contactpersoon en tikt u op **Opties > Openen**.
- Als u contactgegevens wilt bewerken, selecteert u de gewenste contactpersoon en tikt u op **Opties > Bewerken**.
- Als u een contactpersoon wilt verwijderen, selecteert u de gewenste contactpersoon en tikt u op **Opties > Verwijderen**. Tik vervolgens op **Ja**.
- Tik op **Opties > Alles selecteren** om alle contacten te selecteren.
- Als u een contactpersoon naar de telefoon wilt kopiëren, selecteert u de gewenste contactpersoon en tikt u op **Opties > Kopiëren naar Contacten**.
- Als u alle contacten op de SIM/USIM naar de telefoon wilt kopiëren, tikt u **Opties > Alles selecteren**. Tik vervolgens op **Opties > Kopiëren naar Contacten**.
- Als u een contactpersoon wilt bellen, selecteert u de gewenste contactpersoon en tikt u op **Opties > Selectie bellen**. Als er meer dan één nummer is ingesteld voor een contactpersoon, selecteert u het gewenste nummer en tikt u op **Opties > Selectie bellen**.
- Als u een bericht wilt verzenden naar een contactpersoon, selecteert u de gewenste contactpersoon en tikt u op **Opties > SMS verzenden**.

- Als u uw persoonlijke mobiele nummer op de SIM/USIM wilt opslaan, tikt u op **Opties > Mijn mobiele nummers**.
- Als u SIM Manager wilt afsluiten, tikt u op **Opties > Stoppen**.

Taakbeheer

Met Taakbeheer kunt u de taken die op de HP iPAQ worden uitgevoerd bekijken en beheren. Bovendien kunt u het geheugen- en CPU-gebruik weergeven.

Als u Taakbeheer wilt openen, tikt u op **Start > Instellingen > Systeem > Taakbeheer**.

Doel...	Stappen...
Een programma sluiten	Selecteer het programma en tik vervolgens op Taak Beëindigen . OPMERKING: U kunt geen actieve processen beëindigen.
Programma's openen die actief zijn in het geheugen	Selecteer het programma en tik vervolgens op Menu > Activeren .
Alle geopende programma's sluiten	Tik op Menu > Alle taken beëindigen .
Alle programma's weergeven die actief zijn in het geheugen	Tik op Menu > Weergeven > Toepassingen .
Alle processen weergeven die actief zijn in het geheugen	Tik op Menu > Weergeven > Processen .
Sorteervolgorde wijzigen	Tik op Menu > Sorteren op en tik vervolgens op het gewenste veld. TIP: U kunt ook bovenaan op de kolomnaam tikken om op de betreffende kolom te sorteren.
De lijst vernieuwen	Tik op Menu > Vernieuwen .
Taakbeheer afsluiten	Tik op Menu > Afsluiten .

 **OPMERKING:** Het is mogelijk dat niet alle actieve programma's worden weergegeven. Sommige programma's kunnen op de achtergrond actief zijn en processorcapaciteit en geheugen in beslag nemen.

 **TIP:** Als uw HP iPAQ traag is, controleert u **Taakbeheer** en sluit u toepassingen die u niet gebruikt af.

Voice Commander

Met het programma **Voice Commander** kunt u contacten opzoeken, een contactpersoon bellen op naam, agendagegevens ophalen, muziek afspelen en beheren, en programma's op de HP iPAQ starten.

 **TIP:** Tik op **Start > Programma's > Voice Commander** of druk op de knop Voice Commander om **Voice Commander** te starten.

Doel	Commando
Een contactpersoon bellen die is opgeslagen in de lijst met contacten	Bel gevolgd door de naam van de contactpersoon, en de locatie Home/Work/Mobile (thuis/werk/mobiel)
Laatst gekozen nummer opnieuw kiezen	Opnieuw bellen / Terugbellen

Doel	Commando
Een nummer kiezen via snelkeuze	Snelkeuze gevolgd door het nummer dat aan het gewenste telefoonnummer is toegekend
Een nieuw e-mail- of SMS-bericht opstellen	<SMS/Email/gesproken bericht> maken voor (contact)
Berichten of e-mails lezen	Lees <SMS/e-mail>
Voicemail controleren en oproepgeschiedenis weergeven	Bel berichten box / Belverloop historie (Voicemail bellen/Oproepgeschiedenis)
Afspraken weergeven	<vandaag/morgen/deze week> om uw afspraken weer te geven voor vandaag, morgen en deze week
Oproep plannen	Een gesprek met [contactpersoon] plannen om een contactpersoon te bellen
Herinneringen maken of een gesproken notitie opnemen	Herinnering/Opname starten
Een contact zoeken dat is opgeslagen in de lijst met contacten	Toon <Contact> gevolgd door de naam van de contactpersoon
Tijd weergeven	Hoe laat is het?
Programma's starten	Start gevolgd door de naam van het programma
Muziek afspelen, onderbreken en/of hervatten	Muziek afspelen/Pauzeren/Hervatten
Een bestaand muziekbestand afspelen	Speel gevolgd door de naam van het muziekbestand
Het voorgaande of volgende nummer in de afspeellijst afspelen	Volgende / Vorige
De mogelijke opdrachten weergeven	Wat kan ik zeggen?
Het programma Voice Commander afsluiten	Afsluiten

Windows Live

U kunt Windows Live op uw telefoon gebruiken om informatie te zoeken, uw e-mail te controleren en expresberichten te verzenden. Windows Live biedt dezelfde e-mail- en chatomgeving als Windows Live op de computer.

Met Windows Live kunt u het volgende doen:

- op internet zoeken naar informatie;
- e-mails verzenden en ontvangen;
- expresberichten verzenden en ontvangen;
- uw eigen status wijzigen of de status van anderen in uw lijst bekijken;
- anderen uitnodigen om te chatten;
- bepaalde contacten blokkeren, zodat ze uw status niet kunnen zien en u geen berichten kunnen sturen.

Tik op **Start > Programma's > Windows Live** om het programma Windows Live te openen.

Als u Windows Live wilt gebruiken, hebt u een Microsoft.NET Passport-account nodig, tenzij u al een Windows Live-account hebt. Als u een Microsoft.NET Passport-account wilt instellen, gaat u naar <http://www.passport.net>. Zodra u een account hebt, kunt u Windows Live gebruiken.

U meldt zich als volgt aan bij Windows Live:

1. Tik op **Start > Programma's > Windows Live**.
2. Tik op **Aanmelden bij Windows Live**.
3. Tik op **Accepteren**.
4. Geef uw e-mailadres op in het vak **E-mailadres**.
5. Selecteer een webserver in de lijst.
6. Voer uw wachtwoord in.
7. Tik op **Volgende**.
8. Tik op **Volgende**.
9. Schakel het selectievakje **E-mail synchroniseren** in.
10. Tik op **Volgende**.
11. Tik op **Gereed**.

Wanneer u bent aangemeld, hebt u toegang tot de zoekfunctie en services van Windows Live™ vanaf het scherm **Vandaag**.

U zoekt als volgt naar informatie:

1. Tik op het scherm **Vandaag** op **Live Search**.
2. Geef de gewenste zoekterm op.
3. Druk op de toets  (Enter) op het toetsenbord.

U kunt als volgt uw e-mail controleren:

1. Ga naar het scherm **Vandaag** en tik op de balk **Windows Live Services** op de pijl naar rechts of naar links totdat uw e-mailaccount wordt weergegeven.
2. Tik op het e-mailbericht om uw Postvak IN te openen.

U meldt zich als volgt aan bij Messenger:

1. Tik op het scherm **Vandaag** op de pijl naar rechts of naar links op de balk **Windows Live Services** totdat **Messenger** wordt weergegeven.
2. Tik op **Tik hier om aan te melden**.
3. Selecteer uw online status in de lijst.
4. Tik op **Aanmelden**.

Als u zich niet afmeldt bij Windows Live, houdt u een gegevensverbinding in stand en kunnen er extra kosten in rekening worden gebracht door uw serviceprovider. De sessie wordt niet gesloten door een time-out of op een andere manier beëindigd, tenzij een van de volgende gebeurtenissen plaatsvindt:

- De gebruiker beëindigt de expresberichtensessie.
- De gebruiker accepteert een binnenkomende spraakoproep.
- Er wordt een uitgaande spraakoproep geplaatst.
- De HP iPAQ wordt uitgeschakeld of raakt buiten bereik van het netwerk.

U meldt zich als volgt af bij Messenger:

- ▲ Tik op **Menu > Afmelden**.

Met Windows Live kunt u expresberichten verzenden aan contacten in de lijst met contacten in Messenger. U verzendt als volgt expresberichten:

1. Tik op de persoon aan wie u een expresbericht wilt sturen.
2. Voer uw bericht in en tik op **Verzenden**.

Daarnaast kunt u uw contacten beheren en hun zichtbaarheid bepalen. U beheert uw contacten in Windows Live als volgt:

- Tik op **Menu > Contact toevoegen** om een nieuw contact te maken.
- Tik op **Menu > Opties voor contact > Contact verwijderen** om een bestaande contactpersoon te verwijderen.
- Tik op **Menu > Opties voor contact > Blokkeren/Blokkering opheffen** om de geselecteerde contacten te beletten of toe te staan uw status te zien en u expresberichten te sturen.

 **OPMERKING:** Tik op **Menu > Opties > Deelnemer toevoegen** als u een contactpersoon wilt uitnodigen voor een actieve chatsessie. U kunt ook zien wie er met u spreekt en wisselen tussen chatsessies door te tikken op **Menu > Opties > Deelnemers weergeven**.

U kunt desgewenst uw status in Windows Live Messenger wijzigen. U wijzigt uw status als volgt:

1. Tik op uw naam in de lijst met contacten en selecteer deze.
2. Tik op **Menu > Status wijzigen** en selecteer de gewenste status.

U meldt zich als volgt aan als een andere gebruiker:

1. Tik op het scherm **Vandaag** op de pijl naar rechts of naar links op de balk **Windows Live Services** totdat **Windows Live** wordt weergegeven.
2. Tik op uw weergavenaam.
3. Tik op **Menu > Accountinstellingen > Andere Windows Live ID**.
4. Tik op **Ja**.
5. Ga verder met de configuratiewizard om u aan te melden.

Windows Media Player

Gebruik **Windows Media Player** om plezier te beleven aan uw digitale media, zowel thuis als onderweg. Met **Windows Media Player** kunt u geluids- en videobestanden afspelen die op uw telefoon of op een geheugenkaart zijn opgeslagen.

 **OPMERKING:** Als u lange tijd achter elkaar een headset op hoog volume gebruikt, loopt u risico op gehoorbeschadigingen. Gebruik een headset niet te lang op hoog volume om het risico van gehoorbeschadiging te beperken. HP adviseert om gebruik te maken van de HP iPAQ Wired Stereo-headset, onderdeelnummer 486112-001, die bij de HP iPAQ is geleverd.

Tik op **Start > Programma's > Windows Media** om de toepassing **Windows Media Player** te openen.

Als u muziek op de opslagkaart wilt afspelen, tikt u op **Start > Programma's > Windows Media > Menu > Bibliotheek...**

 **OPMERKING:** Beveiligde bestanden zijn digitale mediabestanden die zijn beveiligd met een licentie om te voorkomen dat ze door onbevoegden worden gebruikt of afgespeeld. Licenties worden gemaakt en beheerd door middel van de DRM-technologie. Voor meer informatie over Windows Media DRM 10, beveiligde bestanden en andere voorzieningen raadpleegt u de Help-informatie op het scherm door te tikken op **Start > Help > Inhoud > Windows Media Player Mobile gebruiken**.

Lijst Afspelen wissen

Tik op **Start > Programma's > Windows Media > Menu > Bibliotheek...** en selecteer **Nu afspelen**.

De lijst **Nu afspelen** bevat het bestand dat momenteel wordt afgespeeld en de bestanden die in de rij staan om te worden afgespeeld. U kunt snel alle bestanden uit de afspeellijst verwijderen door de lijst **Nu afspelen** te wissen.

U wist de lijst **Nu afspelen** als volgt:

- ▲ Tik in het scherm **Nu afspelen** op **Menu > Huidige lijst wissen**.

Bibliotheek bijwerken

Meestal worden uw bibliotheken automatisch bijgewerkt door **Windows Media Player**. U kunt een bibliotheek echter ook handmatig bijwerken om ervoor te zorgen dat de bibliotheek koppelingen bevat naar eventuele nieuwe bestanden die u onlangs hebt gekopieerd naar de HP iPAQ of een verwisselbare opslagkaart.

U werkt een bibliotheek als volgt bij:

1. Als het scherm **Bibliotheek** nog niet wordt weergegeven, tikt u op **Menu > Bibliotheek...**
2. Tik in het scherm **Bibliotheek** op **Menu > Bibliotheek bijwerken...**
3. Wacht tot de bestanden zijn toegevoegd en tik vervolgens op **Gereed**.

Windows Update

Microsoft publiceert updates en patches voor Windows Mobile. Deze updates en patches verbeteren de veiligheid en functionaliteit van de HP iPAQ. Met het programma Windows Update kunt u de beschikbare updates en patches downloaden van internet en installeren op de HP iPAQ.

 **OPMERKING:** Het programma maakt gebruik van uw gegevensverbinding en er zijn mogelijk kosten verbonden aan het gebruik van deze service.

U stelt Windows Update als volgt in:

1. Tik op **Start > Instellingen > Systeem > Windows Update**.
2. Volg de aanwijzingen op het scherm.
3. Tik op **Voltooien**.

 **OPMERKING:** U kunt de instellingen weergeven en wijzigen in **Menu > Schema wijzigen**.

U gebruikt Windows Update als volgt:

1. Tik op **Start > Instellingen > Systeem > Windows Update**.
2. Kies **Nu controleren**.

16 Productspecificaties

Systemspecificaties

 **OPMERKING:** Niet alle modellen zijn in alle landen/regio's beschikbaar. Tik op de HP iPAQ op **Start > Instellingen > Systeem > HP AssetViewer** voor meer informatie over de specificaties van uw model.

Systeemvoorziening	Beschrijving
Processor	Qualcomm 7201 A 528 MHz ARM 11
Informatie over het besturingssysteem	Microsoft® Windows Mobile 6.1 Professional
Geheugen	128 MB SDRAM en 256 MB NAND Flash-ROM OPMERKING: De werkelijke hoeveelheid beschikbaar geheugen kan variëren.
Externe voedingsbron	Voedingsadapter: invoer 90–264 Vac, 200 mA, 50 tot 60 Hz en uitvoer +5 Vdc, 1 A USB-oplader: 5 V gelijkstroom, 100/500 mA
Beeldscherm	2,8 inch 240x320 TFT met LCD-aanraakscherm
SD-sleuf	Voor microSD-geheugen tot 8 GB, inclusief SDHC
Connector voor hoofdtelefoon	Connector voor niet-draadloze stereoheadset (2,5 mm)
Ondersteunde netwerken	Quad-band GSM/GPRS/EDGE (850/900/1800/1900 MHz), Tri-band UMTS (900/1900/2100 MHz), HSPA 3,6/7,2 Mbps/ HSUPA 2,0 Mbps
Antenne	Interne penta-band antenne (850/900/1800/1900/2100)
GPS	Geïntegreerde ondersteuning voor XTRA, SUPL en externe accessoires
Accu	Verwisselbare/oplaadbare lithium-polymeeraccu van 1140 mAh
Bluetooth	Bluetooth 2.0 met 10 meter bereik voor snelle en energiezuinige draadloze communicatie over korte afstand met andere Bluetooth-apparatuur
Wi-Fi	IEEE 802.11b/g
Telefoon/modem	HSDPA (3.5G/3G) - 900/1900/2100 EDGE/GPRS/GSM (2.75G/2.5G/2G) - 850/900/1800/1900/2100
Camera	<ul style="list-style-type: none">• 3,1 megapixel• Autofocus (10 cm tot oneindig)• 5x digitale zoom met LED-flits• Video-opnamen met geluid (max. QVGA)

Afmetingen en gewicht

	Metrisch	V.S.
Lengte	114,5 mm	4,51 inch
Breedte	57 mm	2,24 inch
Diepte	17,4 mm	0,69 inch
Gewicht	<ul style="list-style-type: none">• Met accu: 160 g• Zonder accu: 133 g	<ul style="list-style-type: none">• Met accu: 5,64 oz• Zonder accu: 4,69 oz

Omgeving

		Metrisch	V.S.
Temperatuur	In gebruik	0 tot 45 °C	32 tot 113 °F
	Niet in gebruik	-40 tot 85 °C	-40 tot 185 °F
Relatieve luchtvochtigheid	In gebruik	90% RH	90% RH
	Niet in gebruik	90% RH	90% RH

17 Richtlijnen voor onderhoud

Het wordt aanbevolen deze richtlijnen op te volgen om zo de gebruiksduur van de HP iPAQ te verlengen.

De HP iPAQ correct gebruiken

- Gebruik de HP iPAQ niet in stoffige omgevingen of bij extreem hoge of lage temperaturen.
- Zorg dat er geen water op de HP iPAQ terecht komt en gebruik het apparaat niet in de regen.
- Verwijder de accu nooit zonder de HP iPAQ eerst uit te schakelen.
- Oefen geen grote kracht uit op de HP iPAQ en behandel het toestel met zorg.
- Houd de HP iPAQ en de bijbehorende accessoires buiten het bereik van kinderen.
- Steek geen metalen voorwerpen in de micro-USB-poort van de HP iPAQ. Hierdoor kan kortsluiting in de accu ontstaan.

De HP iPAQ reinigen

- Gebruik een zachte, schone, licht bevochtigde doek om de HP iPAQ schoon te maken. Voorkomt dat de HP iPAQ in contact komt met water.
- Gebruik nooit bijtende vloeistoffen of schurende voorwerpen om de HP iPAQ schoon te maken. Hierdoor kan de behuizing beschadigd raken.

De HP iPAQ dragen of bewaren

- Laat de HP iPAQ nooit achter in omgevingen met extreem hoge of lage temperaturen.
- Verwijder de accu uit de HP iPAQ als u deze gedurende langere tijd niet zult gebruiken. Bewaar de HP iPAQ en de accu op een koele, donkere en droge plaats.
- Voorkom dat het beeldscherm breekt; draag de HP iPAQ niet in uw achterzak.

Accessoires gebruiken

- Gebruik originele accu's en opladers van HP om de HP iPAQ op te laden.
- Gebruik de accu en oplader van de HP iPAQ niet voor andere doeleinden.
- Voor meer informatie over accessoires voor de HP iPAQ gaat u naar <http://www.hp.com>. Klik vervolgens op **Home and Home office > Handhelds & Calculators > iPAQ accessories**.

18 Veelgestelde vragen

Gebruikers komen vaak dezelfde problemen tegen. Hier vindt u een lijst met veelvoorkomende problemen en oplossingen. U wordt aangeraden om deze lijst door te nemen voordat u contact opneemt met de klantenservice of uw apparaat opstuurt voor vervanging.

Accu

Vraag	Antwoord
Ik kan mijn HP iPAQ niet inschakelen. Wat kan ik hieraan doen?	<p>Er lijkt een probleem te zijn met de accu van de HP iPAQ. Controleer het volgende:</p> <ul style="list-style-type: none">• Is de accu opgeladen? Een rood knipperend lampje op de HP iPAQ geeft aan dat de accu bijna leeg is. Het wordt aanbevolen de accu volledig op te laden. Als het lampje groen brandt, geeft dit aan dat de accu volledig is opgeladen.• Is de accu op de juiste manier geplaatst? Zorg dat de connectoren op de accu zijn uitgelijnd met de pinnen in het accucompartiment. Raadpleeg Stap 2: de accu plaatsen en het afdekplaatje terugplaatsen op pagina 9 voor meer informatie.• Zijn de connectoren op de accu en de pinnen in het accucompartiment schoon? Neem bij verontreinigde contactpunten contact op met de leverancier om de contactpunten te laten reinigen.• Probeer de accu op te laden met de netadapter. Raadpleeg Stap 3: de accu opladen op pagina 9 voor meer informatie.

Vraag**Antwoord**

Hoe kan ik de standbyduur en gespreksduur van de HP iPAQ verbeteren?

Volg de volgende richtlijnen op om de standby- en gespreksduur van de HP iPAQ te verbeteren.

- Wanneer de signaalsterkte zwak is, gebruikt de HP iPAQ mogelijk meer stroom. Probeer naar buiten te gaan wanneer u de HP iPAQ gebruikt.
- Als de push-e-mailservice is ingeschakeld, schakelt u deze uit. Deze functie, waarbij doorlopend wordt gecontroleerd of er e-mails op de webserver beschikbaar zijn, gebruikt veel accucapaciteit en verkort de standbyduur.
- Als u een nieuwe accu gebruikt, is het mogelijk dat deze een aantal malen moet worden opgeladen en ontladen voordat de accu de optimale capaciteit bereikt. Gebruik de HP iPAQ nadat de accu volledig is opgeladen. Als het lampje groen brandt, geeft dit aan dat de accu volledig is opgeladen.
- Zorg ervoor dat u de accu niet teveel oplaadt en dat de accu nooit helemaal leeg raakt. Hierdoor kan de accu beschadigd raken en wordt de standby-duur en de gespreksduur verkort.
- Als de accu erg oud is, vervangt u deze door een nieuw exemplaar.
- Vermijd het gebruik van de HP iPAQ in omgevingen met extreem hoge of lage temperaturen. Het rendement van een accu kan nadelig worden beïnvloed door extreme temperatuursomstandigheden. Raadpleeg [Omgeving op pagina 117](#) voor meer informatie over de bedrijfstemperaturen van de HP iPAQ.

Ik kan de accu niet opladen. Wat kan ik hieraan doen?

Als u problemen ondervindt bij het opladen van de accu, controleert u het volgende:

- Is de acculader op de juiste manier aangesloten op de micro-USB-connector van de HP iPAQ? Raadpleeg [Stap 3: de accu opladen op pagina 9](#) voor meer informatie over het opladen van de accu.
 - Is het netsnoer van de acculader beschadigd?
 - Wordt de accu langzaam opgeladen? Wanneer dit het geval is, stelt u de HP iPAQ in op **Snel opladen**. Raadpleeg [Instellingen voor energiebeheer wijzigen op pagina 24](#) voor meer informatie.
 - Is de accu erg oud? Vervang de accu in dat geval door een nieuwe en probeer het opnieuw.
 - Controleer het acculampje op de HP iPAQ. Als de accu bijna leeg is en de HP iPAQ wordt opgeladen, brandt het lampje rood.
 - Controleer het acculampje op de HP iPAQ. Als de accutemperatuur te hoog of te laag is, brandt het lampje oranje. Dit duidt op een apparaatfout.
-

Verbinding

Vraag	Antwoord
<p>Ik kan niet bellen of worden gebeld. Wat kan ik hieraan doen?</p>	<p>Als u niet kunt bellen of worden gebeld, controleert u het volgende:</p> <ul style="list-style-type: none">• Is de SIM-kaart correct geplaatst? Verwijder de SIM-kaart en plaats deze opnieuw in de HP iPAQ.• Is de ontvangst van het netwerksignaal goed? Mogelijk bevindt u zich in een afgesloten ruimte. Ga naar buiten of ga dichterbij een raam staan. Raadpleeg Verbinding en signaalsterkte controleren op pagina 31 voor meer informatie.• Is het netwerk correct ingesteld? Zo nodig kunt u proberen het netwerk handmatig te selecteren.• Hebt u wellicht de functies Vaste nummers, Doorschakelen of Oproep blokkeren geactiveerd? Als dat het geval is, schakelt u ze tijdelijk uit.• Gebruikt u twee SIM-kaarten, één met de functie SIM-pincode inschakelen ingeschakeld en de andere met de functie SIM-pincode inschakelen uitgeschakeld? Als dat het geval is, schakelt u de functie SIM-pincode inschakelen tijdelijk uit. Raadpleeg De SIM-pincode wijzigen op pagina 36 voor meer informatie.• Staat de HP iPAQ in de vliegtuigmodus? Als dat het geval is, schakelt u deze modus uit. Raadpleeg Draadloos beheer gebruiken op pagina 69 voor meer informatie.
<p>Waarom worden mijn oproepen steeds verbroken?</p>	<p>Dit wordt mogelijk veroorzaakt door een zwak signaal. Als dit probleem optreedt, controleert u het volgende:</p> <ul style="list-style-type: none">• Is de ontvangst van het netwerksignaal goed? Mogelijk bevindt u zich in een afgesloten ruimte. Ga naar buiten of ga dichterbij een raam staan. Raadpleeg Verbinding en signaalsterkte controleren op pagina 31 voor meer informatie.• Probeer het netwerk handmatig te selecteren.• Neem contact op met uw serviceprovider om te controleren of het netwerk correct is ingesteld en of de vereiste services beschikbaar zijn.
<p>Ik kan geen verbinding maken met internet. Wat kan ik hieraan doen?</p>	<p>Als u problemen ondervindt wanneer u verbinding maakt met internet, controleert u het volgende:</p> <ul style="list-style-type: none">• Is de ontvangst van het netwerksignaal goed? Mogelijk bevindt u zich in een afgesloten ruimte. Ga naar buiten of ga dichterbij een raam staan. Raadpleeg Verbinding en signaalsterkte controleren op pagina 31 voor meer informatie.• Controleer of u een abonnement hebt op een gegevensservice bij uw serviceprovider.• Zorg dat de juiste instellingen zijn ingevoerd in het gegevensprofiel, zoals het VPN- en IP-adres.• Als u gebruikmaakt van Wi-Fi, gaat u dichterbij het hotspot staan en controleert u de instellingen bij uw netwerkbeheerder.

Vraag	Antwoord
Ik kan gesprekken niet goed verstaan. Wat kan ik hieraan doen?	<p>Is de ontvangst van het netwerksignaal goed? Mogelijk bevindt u zich in een afgesloten ruimte. Ga naar buiten of ga dichterbij een raam staan. Raadpleeg Verbinding en signaalsterkte controleren op pagina 31 voor meer informatie.</p> <p>Als u gesprekken niet goed kunt verstaan, controleert u of het volume niet te laag staat. Verhoog het volume.</p>
Wanneer ik oproepen beantwoord op de HP iPAQ, kan mijn gesprekspartner mijn stem niet goed horen. Wat zou het probleem kunnen zijn?	<p>Is de ontvangst van het netwerksignaal goed? Mogelijk bevindt u zich in een afgesloten ruimte. Ga naar buiten of ga dichterbij een raam staan. Raadpleeg Verbinding en signaalsterkte controleren op pagina 31 voor meer informatie.</p> <p>Als de persoon die belt tijdens een gesprek uw stem niet goed kan horen, controleert u of de functie Dempen tijdens de oproep is uitgeschakeld.</p>
Ik kan geen SMS- of MMS-berichten verzenden. Wat kan ik hieraan doen?	<p>Als er problemen optreden bij het verzenden van SMS- of MMS-berichten, controleert u het volgende:</p> <ul style="list-style-type: none"> • Het wordt aanbevolen om minimaal 1,5 tot 2 MB geheugenruimte vrij te laten om de HP iPAQ efficiënt te kunnen laten werken. Als u de hoeveelheid vrije geheugenruimte wilt controleren, tikt u op Start > Instellingen > Systeem > Geheugen. • Is de ontvangst van het netwerksignaal goed? Mogelijk bevindt u zich in een afgesloten ruimte. Ga naar buiten of ga dichterbij een raam staan. Raadpleeg Verbinding en signaalsterkte controleren op pagina 31 voor meer informatie. • Probeer het netwerk handmatig te selecteren. • Neem contact op met uw serviceprovider om te controleren of de service beschikbaar is in uw land/regio. Controleer bovendien het gegevensabonnement dat u bij uw serviceprovider hebt afgesloten en zorg dat het juiste netwerk is ingesteld.
Ik kan sommige oproepfuncties niet gebruiken. Wat kan ik hieraan doen?	<p>Om gebruik te kunnen maken van bepaalde geavanceerde functies voor oproepen, zoals Oproep doorschakelen en Oproep blokkeren, moet u mogelijk een abonnement nemen op deze diensten bij uw serviceprovider. Neem voor meer informatie contact op met uw serviceprovider.</p>



Vraag	Antwoord
Waarom hoor ik geluid op de achtergrond tijdens een telefoongesprek?	U kunt geluid op de achtergrond horen als u de HP iPAQ gebruikt in de nabijheid van elektronische apparatuur, zoals een magnetron, luidsprekers of een televisie. Vermijd gebruik van de HP iPAQ in de nabijheid van dit soort apparaten om nadelige gevolgen voor de geluidskwaliteit te voorkomen.
Welke factoren leiden tot een verslechtering van het GPS-signaal en tot minder accurate resultaten?	De onderstaande situaties hebben een negatieve invloed op het GPS-signaal: <ul style="list-style-type: none"> • Het signaal wordt weerkaatst door objecten zoals hoge gebouwen of hoge bergen voordat het signaal het ontvangstapparaat bereikt. De prestaties worden nadelig beïnvloed wanneer de HP iPAQ zich in een voertuig bevindt met ruiten van thermisch glas. Het thermische glas blokkeert het GPS-signaal zodat dit de HP iPAQ niet goed kan bereiken. • U bevindt zich binnen, onder water of onder de grond. • U voert meerdere programma's uit terwijl u verbinding maakt.

Synchronisatie

Vraag	Antwoord
Ik kan de HP iPAQ niet synchroniseren met mijn computer. Wat kan ik hieraan doen?	Als u de functie ActiveSync wilt gebruiken met Windows XP, zorgt u dat uw computer is voorzien van de nieuwste versie van ActiveSync. Het gebruik van ActiveSync versie 4.5 of hoger wordt aanbevolen. Als u de functie WMDC wilt gebruiken met Windows Vista, zorgt u dat uw computer is voorzien van de nieuwste versie van WMDC. Het gebruik van WMDC versie 6.1 of hoger wordt aanbevolen. Ga naar http://www.microsoft.com/downloads voor de nieuwste versies. Controleer of geavanceerde functies zijn ingeschakeld in het programma dat u gebruikt om het apparaat via USB met de PC te verbinden. Raadpleeg Aansluiten op een computer op pagina 25 voor meer informatie.
De HP iPAQ had verbinding toen ik WMDC installeerde. Waarom start WMDC niet nadat het is geïnstalleerd?	In sommige gevallen moet de HP iPAQ na een upgrade worden losgekoppeld en opnieuw worden aangesloten voordat WMDC kan worden gestart.
Kan ik voor het eerst een actieve verbinding tussen de HP iPAQ en een computer instellen via Bluetooth?	Nee, de eerste verbinding tussen de HP iPAQ en de computer kan alleen tot stand worden gebracht met behulp van een micro-USB-synchronisatiekabel en ActiveSync voor Windows XP of WMDC voor Windows Vista. Nadat u de eerste keer op deze manier verbinding hebt gemaakt, kunt u Bluetooth instellen voor toekomstige verbindingen.

Diversen

Vraag	Antwoord
Waarom is de HP iPAQ af en toe erg langzaam?	<p data-bbox="853 300 1441 432">Het wordt aanbevolen om minimaal 1,5 tot 2 MB geheugenruimte vrij te laten om de HP iPAQ efficiënt te kunnen laten werken. Als u de hoeveelheid vrije geheugenruimte wilt controleren, tikt u op Start > Instellingen > Systeem > Geheugen.</p> <p data-bbox="853 453 1441 506">Verwijder of verplaats e-mailberichten en afbeeldingen van de HP iPAQ naar uw computer om geheugen vrij te maken.</p> <p data-bbox="853 527 1441 638">Als u meerdere toepassingen tegelijkertijd gebruikt op de HP iPAQ, kunt u enkele toepassingen afsluiten om geheugen vrij te maken. Raadpleeg Programma's openen op pagina 21 voor meer informatie.</p>

Vraag	Antwoord
De HP iPAQ wordt erg warm tijdens het gebruik. Wat is er aan de hand?	Het is normaal dat de HP iPAQ bij langdurig gebruik een beetje warm wordt, met name bij lange gesprekken of wanneer de HP iPAQ door gebruik van GPS zwaar wordt belast. De HP iPAQ kan ook enigszins warm worden tijdens het opladen.
Hoe voer ik een reset uit op mijn HP iPAQ?	<p>Als uw HP iPAQ niet reageert wanneer u op een knop drukt of op het scherm tikt, moet u mogelijk een reset uitvoeren. Op de HP iPAQ kunt u een softwarematige reset uitvoeren, of een hardwarematige reset waarbij de fabrieksinstellingen worden hersteld.</p> <p>Bij een softwarematige reset worden alle actieve programma's gestopt, maar worden geen programma's of opgeslagen gegevens gewist. Sla alle niet-opgeslagen gegevens van actieve programma's op voordat u een softwarematige reset uitvoert.</p> <p>Als u een hardwarematige reset uitvoert, gaan alle instellingen, programma's en gegevens van de gebruiker verloren en worden de fabrieksinstellingen van de HP iPAQ hersteld. Zorg ervoor dat belangrijke gegevens naar een externe geheugenbron zijn opgeslagen, voordat u een hardwarematige reset uitvoert, aangezien bij een hardwarematige reset alle gegevens worden gewist.</p> <p>VOORZICHTIG: Als u een hardwarematige reset uitvoert en de fabrieksinstellingen herstelt, gaan alle gegevens verloren die op de HP iPAQ zijn opgeslagen.</p> <p>U voert als volgt een softwarematige reset uit:</p> <ul style="list-style-type: none"> • Verwijder de accu uit de HP iPAQ en plaats deze terug. Er gaan geen gegevens verloren tijdens een softwarematige reset. Zet de HP iPAQ weer aan na een softwarematige reset. <p>U voert als volgt een hardwarematige reset uit om de fabrieksinstellingen te herstellen:</p> <ul style="list-style-type: none"> • Houd tegelijkertijd de toetsen  (Opnemen/Verzenden),  (Einde) en de cameratoets ingedrukt wanneer u de HP iPAQ inschakelt. <p>De HP iPAQ wordt opnieuw gestart en ingeschakeld. Als de hardwarematige reset is geslaagd, worden de woorden Clean boot (Schoon opstarten) weergegeven wanneer het HP-logo verschijnt.</p> <p>U kunt ook tikken op Start > Instellingen > Systeem > Fabrieksinstellingen herstellen. Volg de aanwijzingen op het scherm om een hardwarematige reset uit te voeren zodat de fabrieksinstellingen worden hersteld.</p>

19 Optionele accessoires

Accessoires zoals langwerkende accu's, beschermende hoezen en autohouders zijn aantrekkelijk en verhogen het gebruiksgemak van de HP iPAQ. Mocht een van de accessoires die bij het apparaat zijn meegeleverd kwijt of beschadigd raken, dan kunt u deze ook los aanschaffen. Ga voor meer informatie naar <http://www.hp.com>.

Accessoire	Beschrijving
Voeding en synchronisatie	
iPAQ Data Messenger langwerkende accu	<ul style="list-style-type: none">• Als u altijd over een reserveaccu beschikt, komt u onderweg nooit zonder stroom te zitten.• Deze langwerkende accu biedt extra vermogen om zo de gebruiksduur van de HP iPAQ tussen laadmomenten te verlengen.• Deze verwisselbare, oplaadbare lithium-polymeeraccu is een origineel HP product waarop u kunt vertrouwen.
iPAQ Data Messenger standaardaccu	<ul style="list-style-type: none">• Als u altijd over een reserveaccu beschikt, komt u onderweg nooit zonder stroom te zitten.• Deze verwisselbare, oplaadbare lithium-polymeeraccu is een origineel HP product waarop u kunt vertrouwen.
HP iPAQ micro-USB-synchronisatiekabel/-opladekabel	<ul style="list-style-type: none">• Houd uw HP iPAQ ook onderweg opgeladen en gesynchroniseerd.• Met deze draagbare oplossing kunt u de HP iPAQ opladen en synchroniseren via de computer.
Audio	
HP iPAQ niet-draadloze stereoheadset (2,5 mm) ^x	<ul style="list-style-type: none">• Voer gesprekken zonder dat iedereen kan meeluisteren of luister naar muziek of video's op de HP iPAQ.• Hoogwaardig geluid voor de muziek en video's op de HP iPAQ.

¹ ^xAls u lange tijd achter elkaar op hoog volume naar persoonlijke geluidsapparatuur luistert, loopt u kans op gehoorbeschadiging. Beperk het risico op gehoorbeschadiging door het volume lager te zetten en de duur van het gebruik te beperken.

20 Veiligheidsinformatie

U kunt de risico's van persoonlijk letsel, elektrische schokken, brand en schade aan de apparatuur beperken door de veiligheidsvoorschriften in dit document in acht te nemen.

Algemene voorzorgsmaatregelen

Neem de servicevoorschriften in acht: voer zelf geen reparaties uit aan het product tenzij anders is aangegeven in de bijbehorende documentatie. Als u afdekplaatjes opent of verwijderd waarop de markering  staat, kunt u een elektrische schok krijgen. Neem contact op met de klantenservice voor informatie over het repareren van onderdelen die zich in deze compartimenten bevinden.

Service aanvragen voor een beschadigd product: schakel het product uit, trek de stekker uit het stopcontact en neem in de volgende gevallen contact op met een servicepartner:

- Het netsnoer of de stekker is beschadigd.
- Er is vloeistof op het product gemorst.
- Er is een voorwerp in het product gevallen.
- Het product is blootgesteld aan regen of water.
- Het product is gevallen of beschadigd.
- Er zijn merkbare tekenen dat het product oververhit is geweest.
- Het product werkt niet naar behoren als u de gebruiksaanwijzing volgt.

Vermijd warme omgevingen: houd het product uit de buurt van warmtebronnen, zoals radiatoren, ventilatieroosters, kachels en andere producten (bijvoorbeeld versterkers) die warmte afgeven.

Laat het product afkoelen: laat het product afkoelen voordat u deksels verwijderd en interne onderdelen aanraakt.

Vermijd vocht: gebruik het product nooit in een vochtige omgeving.

Steek geen voorwerpen in het product: steek nooit voorwerpen in sleuven of andere openingen in het product.

Blokkeer de ventilatieopeningen niet: sleuven en openingen dienen ter ventilatie. Voorkom dat het product oververhit raakt. Blokkeer de ventilatieopeningen niet. Als u een computer op een zacht oppervlak gebruikt, zoals een kussen, deken, tapijt of dikke kleding, kan de luchtcirculatie worden beperkt.

Reinig het product op de juiste wijze: trek de stekker van het product uit het stopcontact voordat u het product schoonmaakt. Gebruik geen vloeibare reinigingsmiddelen of middelen in een spuitbus. Gebruik een zachte doek die licht met water is bevochtigd om de onderdelen aan de buitenkant te reinigen, maar breng NOOIT water rechtstreeks in aanraking met het product of met een LCD-scherm.

Gebruik de aanbevolen accessoires voor bevestiging: gebruik het product niet op een onstabiele tafel, wagen, standaard, driepoot of beugel. Bevestig het product volgens de instructies van de fabrikant en gebruik het bevestigingsaccessoire dat door de fabrikant is aanbevolen.

Gebruik het product met goedgekeurde apparatuur: gebruik het product alleen met de computers en accessoires die zijn aangeduid als geschikt voor gebruik met het product.

Regel het geluidsvolume: zet het volume zachter voordat u een headset of ander audioapparaat gebruikt.

Veiligheidsvoorschriften voor netsnoeren en accessoires

⚠ **WAARSCHUWING!** Gebruik voor de stroomvoorziening van het product geen universele omvormer voor huishoudelijke apparatuur. Dit kan elektrische schokken, brand of schade aan het apparaat veroorzaken.

Gebruik de juiste externe voedingsbron: een product mag alleen worden gebruikt met het type voedingsbron dat staat vermeld op het etiket met elektrische gegevens. Als u niet zeker weet welk type voedingsbron is vereist, neemt u contact op met de klantenservice, uw servicepartner of uw plaatselijke elektriciteitsbedrijf. Raadpleeg de gebruiksaanwijzing van producten die accu's, batterijen of andere voedingsbronnen gebruiken.

Voorkom overbelasting van het elektriciteitssysteem: voorkom overbelasting van een stopcontact, contactdoos of snoercentrale. De totale systeembelasting mag niet hoger zijn dan 80% van de toegestane waarde voor het deelcircuit. Als u gebruikmaakt van contactdozen met schakelaars, mag de belasting niet hoger zijn dan 80% van de toegestane ingangswaarden van de contactdoos.

Neem de voorschriften voor verlengsnoeren in acht: als u gebruikmaakt van een verlengsnoer of contactdoos, moet u controleren of deze geschikt is voor het product en of het totaal van de ampèrewaarden van alle producten die op het verlengsnoer of de contactdoos zijn aangesloten, niet groter is dan 80% van de maximale ampèrewaarde voor het verlengsnoer of de contactdoos.

Gebruik een goedgekeurde netadapter: alleen de netadapter die bij het product wordt geleverd, een vervangende netadapter van HP of een netadapter die als accessoire bij HP is aangeschaft, mag met het product worden gebruikt.

Gebruik een goedgekeurd netsnoer: als er geen netsnoer werd geleverd bij uw product, moet u een netsnoer aanschaffen dat is goedgekeurd voor gebruik in uw land/regio.

Het netsnoer moet zijn goedgekeurd voor het product en voor het voltage en de stroomsterkte die zijn aangegeven op het elektriciteitsetiket van het product. Het toegestane voltage en de toegestane stroomsterkte van het netsnoer moeten hoger zijn dan het maximale voltage en de stroomsterkte zoals aangegeven op het product. Bovendien moet de doorsnede van het snoer minimaal 0,75 mm²/18 AWG bedragen en moet het snoer minimaal 1,5 en maximaal 2 meter lang zijn. Als u vragen hebt over het type netsnoer dat u kunt gebruiken, neemt u contact op met de klantenservice.

Plaats het netsnoer zorgvuldig: plaats het netsnoer zo dat er niet overheen wordt gelopen of gestruikeld en dat het niet bekneld raakt onder of naast voorwerpen die erop of ertegenaan worden geplaatst. Wees vooral voorzichtig met de stekker, het stopcontact en de plaats waar het netsnoer uit het product komt.

Steek het netsnoer in het juiste stopcontact: steek de stekker van het apparaat in een elektrisch stopcontact dat te allen tijde gemakkelijk toegankelijk is. Als het product is uitgerust met een driepinsstekker met randaarde, moet u de stekker aansluiten op het juiste type stopcontact met randaarde. Verwijder de stekker met randaarde niet, aangezien dit een belangrijke veiligheidsvoorziening is.

Haal het netsnoer op de juiste wijze uit het stopcontact: schakel de voeding naar het product uit door het netsnoer uit het stopcontact te halen. Trek niet aan snoeren of kabels. Als u het netsnoer uit een stopcontact wilt halen, houdt u dit bij de stekker vast en trekt u het aan de stekker uit het stopcontact.

Veiligheidsvoorschriften voor batterijen en accu's

⚠ **WAARSCHUWING!** Probeer de accu niet uit elkaar te halen, te pletten of te doorboren, zorg dat u geen kortsluiting tussen de externe contactpunten veroorzaakt en voorkomt dat de accu in aanraking komt met water of vuur. Zo beperkt u het risico van brand en brandwonden. Stel een accu niet bloot aan temperaturen boven de 60 °C. Vervang de accu alleen door accu's die zijn goedgekeurd voor dit product.

WAARSCHUWING! Er is explosiegevaar als een accu op onjuiste wijze wordt vervangen. Vervang de accu alleen door accu's die zijn goedgekeurd voor dit product.

WAARSCHUWING! Houd accu's uit de buurt van kinderen.

Behandel de accu's voorzichtig: vervang een accu alleen door accu's die zijn goedgekeurd voor dit product. Raadpleeg de documentatie bij het product voor informatie over het verwijderen van de accu.

♻ Gooi de accu niet weg met het gewone huishoudelijke afval, wanneer deze niet meer bruikbaar is. Houd u aan de lokale wet- en regelgeving met betrekking tot afvalverwijdering van computeraccu's.

In Europa kunt u accu's inleveren of laten recyclen bij de gemeentelijke afvaldiensten of retourneren aan HP, uw servicepartner of hun dealers.

Veiligheidsvoorschriften voor houders

Vermijd plaatsing op onstabiele oppervlakken: plaats geen beeldscherm met een onstabiele voet of een beeldscherm dat zwaarder is dan 25 kilo op een beeldschermstandaard, tenzij de beeldschermstandaard een draagvermogen heeft dat overeenkomt met het gewicht van het beeldscherm. Plaats het beeldscherm in plaats daarvan op een werkoppervlak naast de houder.

Veiligheidsvoorschriften voor producten met draadloze apparaten

⚠ **WAARSCHUWING!** **Blootstelling aan radiofrequente straling.** het uitgestraalde vermogen van dit draadloze apparaat ligt onder de limieten die de FCC stelt voor blootstelling aan radiofrequente straling. Toch moet dit apparaat zodanig worden gebruikt dat menselijk contact bij normale werking tot een minimum wordt beperkt. Vermijd mogelijke overschrijding van de limieten van de FCC voor blootstelling aan radiofrequente straling door ervoor te zorgen dat personen zich niet binnen 20 cm van de antenne bevinden tijdens normaal gebruik van het apparaat.

Veiligheidsvoorschriften voor producten met modems, telecommunicatie-accessoires of LAN-accessoires (Local Area Network)

⚠ **WAARSCHUWING!** U kunt de risico's van brand, elektrische schokken en persoonlijk letsel tijdens het gebruik van dit apparaat beperken door onder andere de volgende veiligheidsvoorschriften in acht te nemen:

- Gebruik dit product niet in de nabijheid van water, zoals in de buurt van een bad, wasbak, gootsteen of wastobbe, in een vochtige kelder of in de buurt van een zwembad.
- Gebruik dit product niet tijdens onweer. Er is een zeer kleine kans op een elektrische schok door bliksem.

- Gebruik dit product niet om een gaslek te rapporteren terwijl u zich in de nabijheid van het gaslek bevindt.
- Koppel de modemkabel altijd los voordat u de behuizing van het apparaat opent of niet-geïsoleerde kabels, stekkers of interne onderdelen aanraakt.
- Als dit product niet is geleverd met een telefoonsnoer, gebruikt u alleen een telefoonsnoer nr. 26 AWG of hoger om zo het risico van brand te beperken.
- Steek geen modem- of telefoonkabel in de RJ-45-connector (netwerk).

21 Internationale kennisgevingen

Kennisgeving van de FCC (Federal Communications Commission)

This equipment has been tested and found to comply with the limits for a Class B digital device, pursuant to Part 15 of the FCC Rules. These limits are designed to provide reasonable protection against harmful interference in a residential installation. This equipment generates, uses, and can radiate radio frequency energy and, if not installed and used in accordance with the instructions, may cause harmful interference to radio communications. However, there is no guarantee that interference will not occur in a particular installation.

If this equipment does cause harmful interference to radio or television reception, which can be determined by turning the equipment off and on, the user is encouraged to try to correct the interference by one or more of the following measures:

- Reorient or relocate the receiving antenna.
- Increase the separation between the equipment and receiver.
- Connect the equipment to an outlet on a circuit different from that to which the receiver is connected.
- Consult the dealer or an experienced radio or television technician for help.

Wijzigingen

The FCC requires the user to be notified that any changes or modifications made to this device that are not expressly approved by HP may void the user's authority to operate the equipment.

The FCC has granted an Equipment Authorization for this model phone with all reported SAR levels evaluated as in compliance with the FCC RF exposure guidelines. SAR information on this model phone is on file with the FCC and can be found under the Display Grant section of <http://www.fcc.gov/oet/fccid> after searching on FCC ID: B94HHC19C.

Kabels

To maintain compliance with FCC Rules and Regulations, connections to this device must be made with shielded cables having metallic RFI/EMI connector hoods.

Verklaring van conformiteit voor producten met het FCC-logo (alleen voor de Verenigde Staten)

This device complies with Part 15 of the FCC Rules. Operation is subject to the following 2 conditions:

1. This device may not cause harmful interference.
2. This device must accept any interference received, including interference that may cause undesired operation.

If you have questions about the product that are *not* related to this declaration, write to

Hewlett-Packard Company
P. O. Box 692000, Mail Stop 530113
Houston, TX 77269-2000

or call 1-800-HP-INVENT (1-800-474-6836)

For questions regarding this FCC declaration, write to

Hewlett-Packard Company
P. O. Box 692000, Mail Stop 510101
Houston, TX 77269-2000

or call HP at +1-281-514-3333

To identify your product, refer to the part, series, or model number located on the product.

Kennisgeving voor Canada

This Class B digital apparatus meets all requirements of the Canadian Interference-Causing Equipment Regulations.

Kennisgeving voor Canada

Cet appareil numérique de la classe B respecte toutes les exigences du Règlement sur le matériel brouilleur du Canada.

Kennisgeving voor Europese Unie

Producten voorzien van de markering CE voldoen aan de volgende EU-richtlijnen:

- Laagspanningsrichtlijn 2006/95/EG
- EMC-richtlijn 2004/108/EG

Het CE-keurmerk voor dit product geldt alleen als het product wordt gevoed via de juiste, door HP geleverde netvoedingsadapter die is voorzien van het CE-keurmerk.

Als dit product beschikt over voorzieningen voor telecommunicatie, voldoet het ook aan de essentiële vereisten van de volgende richtlijn van de EU:

- R&TTE-richtlijn 1999/5/EG

Navolging van deze richtlijnen impliceert conformiteit aan geharmoniseerde Europese standaarden (Europese normen) die zijn vermeld in de EU-conformiteitsverklaring die door HP voor dit product of

deze productfamilie is afgegeven. Het feit dat aan deze norm(en) wordt voldaan, wordt aangegeven door middel van een van de volgende conformiteitsmarkeringen op het product.

- Deze CE-markering geldt voor niet-telecommunicatieproducten en voor op EU-niveau geharmoniseerde telecommunicatieproducten (zoals Bluetooth®).



- Deze CE-markering geldt voor niet op EU-niveau geharmoniseerde telecommunicatieproducten.



*Indien van toepassing wordt een nummer van een aangemelde instantie gebruikt. Zie het label met kennisgevingen op dit product.

Hewlett-Packard GmbH, HQ-TRE, Herrenberger Strasse 140, D-71034 Böblingen, Duitsland

De telecommunicatievoorziening van dit product mag in de volgende landen van de EU en EVA worden gebruikt:

België, Bulgarije, Cyprus, Denemarken, Duitsland, Estland, Finland, Frankrijk, Griekenland, Hongarije, Ierland, IJsland, Italië, Letland, Liechtenstein, Litouwen, Luxemburg, Malta, Nederland, Noorwegen, Oostenrijk, Polen, Portugal, Roemenië, Slovenië, Slowakije, Spanje, Tsjechië, het Verenigd Koninkrijk, Zweden en Zwitserland.

De officiële EU CE-verklaring van conformiteit voor dit apparaat kunt u vinden op <http://www.hp.com/go/certificates>.

Producten met 2,4 GHz draadloze LAN-apparaten

Frankrijk

L'utilisation de cet équipement (2,4 GHz Wireless LAN) est soumise à certaines restrictions : Cet équipement peut être utilisé à l'intérieur d'un bâtiment en utilisant toutes les fréquences de 2400 à 2483,5 MHz (Chaîne 1-13). Pour une utilisation en environnement extérieur, les fréquences comprises entre 2400-2454 MHz (Chaîne 1-9) peuvent être utilisées. Pour les dernières restrictions, voir <http://www.arcep.fr>.

Voor gebruik van dit product in een 2,4 GHz draadloos LAN gelden bepaalde beperkingen. Dit product mag binnenshuis worden gebruikt in de volledige bandbreedte van 2400-2483,5 MHz (kanaal 1-13). Bij gebruik buitenshuis mogen uitsluitend de kanalen 1-9 (2400-2454 MHz) worden gebruikt. Zie voor de meest recente eisen <http://www.arcep.fr>.

Waarschuwing met betrekking tot de accu

- ⚠ **WAARSCHUWING!** Deze HP iPAQ bevat een oplaadbare lithium-polymeeraccu. Probeer de accu niet uit elkaar te halen, te pletten of te doorboren, zorg dat u geen kortsluiting tussen de externe contactpunten veroorzaakt en laat de accu niet in aanraking komen met water of vuur. Zo beperkt u het risico van brand en brandwonden. Vervang de accu alleen door een reserveaccu van HP.
- ⚠ **VOORZICHTIG:** Er is explosiegevaar als de accu wordt vervangen door een accu van een onjuist type. Gooi afgedankte batterijen en accu's weg volgens de instructies.

Recycling van accu's

HP stimuleert het recyclen van gebruikte elektronica, originele HP printcartridges en oplaadbare accu's. Raadpleeg <http://www.hp.com/recycle> voor meer informatie over recyclingprogramma's.

Accu weggooien

- ⚠ **WAARSCHUWING!** Gooi de accu, wanneer deze niet meer bruikbaar is, niet weg met het gewone huishoudelijke afval. Houd u aan de lokale wet- en regelgeving met betrekking tot afvalverwijdering van computeraccu's.



Chemische stoffen

HP doet er alles aan om klanten informatie te verschaffen over de chemische stoffen in onze producten, om zo te voldoen aan juridische vereisten zoals REACH (EG-richtlijn nr. 1907/2006 van het Europese Parlement en de Raad). Een rapport met chemische informatie over dit product is beschikbaar op: <http://www.hp.com/go/reach>.

Verwijdering van afgedankte apparatuur door privégebruikers

Verwijdering van afgedankte apparatuur door privégebruikers in de Europese Unie



Dit symbool op het product of de verpakking geeft aan dat dit product niet mag worden gedeponerd bij het normale huishoudelijke afval. U bent zelf verantwoordelijk voor het inleveren van uw afgedankte apparatuur bij een inzamelingspunt voor het recyclen van oude elektrische en elektronische apparatuur. Door uw oude apparatuur apart aan te bieden en te recyclen, kunnen natuurlijke bronnen worden behouden en kan het materiaal worden hergebruikt op een manier waarmee de volksgezondheid en het milieu worden beschermd. Neem contact op met uw gemeente, het afvalinzamelingsbedrijf of de winkel waar u het product hebt gekocht voor meer informatie over inzamelingspunten waar u oude apparatuur kunt aanbieden voor recycling.

Waarschuwing met betrekking tot de apparatuur

- ⚠ **WAARSCHUWING!** U kunt het risico van persoonlijk letsel, elektrische schokken, brand en schade aan de apparatuur als volgt beperken:

Steek de netvoedingsadapter in een stopcontact dat altijd gemakkelijk toegankelijk is.

Schakel de voeding naar de apparatuur uit door de netadapter uit het stopcontact te halen of door de synchronisatiekabel uit de hostcomputer te halen.

Plaats niets op het netsnoer of op een van de andere kabels. Leg de kabels zo neer dat niemand er per ongeluk op kan gaan staan of erover kan struikelen.

Trek niet aan snoeren of kabels. Pak het snoer bij de stekker vast als u de stekker uit het stopcontact haalt. Houd de netadapter vast wanneer u die uit het stopcontact haalt.

Gebruik voor de HP iPAQ geen adaptersets die voor andere apparaten zijn bedoeld.

Geluidswaarschuwing

- ⚠ **WAARSCHUWING!** Wanneer u langdurig op een hoog volume naar het apparaat luistert, kan dit leiden tot gehoorbeschadiging. Om het risico van gehoorbeschadiging te beperken, verdient het aanbeveling om het volume te verlagen tot een veilig, comfortabel niveau en zo weinig mogelijk naar hard geluid te luisteren.



- Stel voor uw eigen veiligheid het volume altijd opnieuw in voordat u een headset of hoofdtelefoon gebruikt. Sommige hoofdtelefoons zijn luider dan andere, zelfs als hetzelfde volume is ingesteld.
- Wanneer u de standaardinstelling voor audio of voor de equalizer wijzigt, kan dit leiden tot een hoger volume. Ga hierbij voorzichtig te werk.
- Headsets of oortelefoons die in combinatie met dit product worden gebruikt, dienen te voldoen aan de limieten die zijn gedefinieerd in EN 50332-2.
- HP raadt het gebruik aan van de hoofdtelefoon die bij de iPAQ wordt meegeleverd (artikelnummer 455673-001), die voldoet aan EN 50332-1.

Luchtvaartbeperkingen

Elke luchtvaartmaatschappij heeft eigen regels ten aanzien van het gebruik van elektronische apparatuur aan boord van vliegtuigen.

Medische elektronische apparatuur

Als u in verband met een medische aandoening een pacemaker, hoortoestel of een ander soort medisch elektronisch apparaat gebruikt, wordt u aangeraden de fabrikant van het apparaat te vragen of het medische apparaat is beschermd tegen radiofrequente energie. Raadpleeg bovendien uw arts over de mogelijke gevolgen van radiofrequente interferentie van de HP iPAQ met de medische apparatuur die u gebruikt. Schakel de HP iPAQ uit in gezondheidszorginstellingen of ziekenhuizen wanneer dat daar staat aangegeven.

SAR-kennisgeving

DIT APPARAAT VOLDOET AAN INTERNATIONALE RICHTLIJNEN MET BETREKKING TOT BLOOTSTELLING AAN RADIOGOLVEN.

Het mobiele apparaat verzendt en ontvangt radiogolven. Het apparaat is zo ontworpen en geconstrueerd dat de limieten voor blootstelling aan radiofrequentie, die worden aanbevolen door internationale richtlijnen, niet worden overschreden (ICNIRP). Deze limieten maken deel uit van uitgebreide richtlijnen en stellen toegestane limieten van RF-energie vast voor alle personen. De richtlijnen zijn ontwikkeld door onafhankelijke wetenschappelijke organisaties op basis van periodieke en grondige evaluaties van wetenschappelijke studies. De richtlijnen hanteren een ruime veiligheidsmarge om de veiligheid van alle personen te garanderen, ongeacht hun leeftijd en gezondheidstoestand.

De standaard voor toelaatbare blootstelling voor mobiele apparaten gebruikt een maateenheid die bekend staat als het specifieke absorptietempo of SAR (Specific Absorption Rate). De SAR-limiet is in de internationale richtlijnen vastgesteld op 2,0 W/kg*. Tijdens SAR-tests worden telefoons onder normale gebruiksomstandigheden getest waarbij het apparaat met maximale signaalsterkte radiogolven uitzendt op alle geteste frequentiebanden. Het SAR wordt vastgesteld bij het maximale vermogen van de telefoon. Het daadwerkelijke SAR van het apparaat tijdens het gebruik kan echter ver onder de maximumwaarde liggen. Het apparaat is namelijk ontworpen om met variabele signaalsterkten te kunnen werken, zodat alleen het vermogen wordt gebruikt dat nodig is om het netwerk te kunnen bereiken.

In het algemeen geldt dat hoe dicht u zich bij een basisstation bevindt, hoe lager de signaalsterkte van het apparaat is. Voordat een telefoonmodel op de markt wordt gebracht, moet worden aangetoond dat het voldoet aan de Europese R&TTE-richtlijn. Een van de belangrijkste vereisten in deze richtlijn is dat de gezondheid en veiligheid van de gebruiker en anderen worden beschermd. De hoogste niet-FCC SAR-waarde voor dit apparaat tijdens het testen voor gebruik aan het oor is 0,59 W/kg (10 g). De hoogste niet-FCC SAR-waarde voor dit apparaat tijdens het testen voor gebruik op het lichaam is 1,2 W/kg (10 g).

Dit apparaat voldoet aan de richtlijnen voor blootstelling aan radiogolven wanneer het wordt gebruikt onder normale gebruiksomstandigheden waarbij de telefoon tegen het oor wordt gehouden of wanneer de telefoon zich op enige afstand van het lichaam bevindt. Wanneer gebruik wordt gemaakt van een andere draagtas, riemclip of houder dan de riemclip van HP die bij het product wordt geleverd, mogen deze voorwerpen geen metaal bevatten.

* De niet-FCC SAR-limiet voor mobiele apparaten die door personen worden gebruikt, is 2,0 watt/kilogram (W/kg), gemiddeld genomen per tien gram lichaamsgewicht. De richtlijnen houden een ruime veiligheidsmarge in acht voor extra bescherming voor personen en om mogelijke meetafwijkingen te

compenseren. SAR-waarden kunnen uiteenlopen omdat ze afhankelijk zijn van nationale rapportagevereisten en de betreffende netwerkband.

Vorzorgsmaatregelen voor gebruik van het apparaat

Houd de volgende voorzorgsmaatregelen in acht om blootstelling aan radiofrequente (RF) velden te beperken:

- De mobiele telefoon moet onder goede ontvangstomstandigheden worden gebruikt.
- Het gebruik van headsets wordt aanbevolen om de mobiele telefoon op afstand van het hoofd en lichaam te houden.
- De mobiele telefoon moet op afstand van het lichaam worden gehouden tijdens de zwangerschap.
- Kinderen en adolescenten moeten de telefoon op afstand van het onderlichaam houden.

Kennisgevingen omtrent draadloze apparatuur

In sommige omgevingen kan het gebruik van draadloze apparatuur aan beperkingen onderhevig zijn. Dergelijke beperkingen kunnen bijvoorbeeld gelden aan boord van vliegtuigen, in ziekenhuizen, in de buurt van explosieven en op gevaarlijke locaties. Indien u niet zeker weet welk beleid voor het gebruik van dit apparaat geldt, wordt u aangeraden toestemming te vragen voordat u het gaat gebruiken.

Kennisgeving omtrent draadloze apparatuur voor de Verenigde Staten

⚠ WARNING! Exposure to Radio Frequency (RF) Radiation The radiated output power of this device is below the FCC radio frequency exposure limits. Nevertheless, the device should be used in such a manner that the potential for human contact during normal operation is minimized.

The exposure standard for wireless mobile phones employs a unit of measurement known as the Specific Absorption Rate, or SAR. The SAR limit set by the FCC is 1.6 W/kg. Tests for SAR are conducted using standard operating positions accepted by the FCC with the phone transmitting at its highest certified power level in all tested frequency bands. Although the SAR is determined at the highest certified power level, the actual SAR level of the phone while operating can be well below the maximum value. This is because the phone is designed to operate at multiple power levels so as to use only the power required to reach the network. In general, the closer you are to a wireless base station antenna, the lower the power output.

To avoid the possibility of exceeding the FCC radio frequency exposure limits, human proximity to the antenna should be minimized. No metallic body accessories are allowed and 1.5 cm spacing between this equipment and the body must be maintained to satisfy RF Exposure.

This equipment has been tested and demonstrated compliance when Bluetooth, WLAN, and mobile phone are transmitting simultaneously. The highest FCC SAR value for this device when tested for use at the head is 1.04 W/kg and when tested for use at the body is 1.26 W/kg. This equipment must not be co-located or operating in conjunction with any other antenna or transmitter.

Kennisgeving omtrent draadloze apparatuur voor Canada

Operation is subject to the following two conditions: (1) this device may not cause interference, and (2) this device must accept any interference, including interference that may cause undesired operation of the device.

Kennisgeving voor Brazilië

Este equipamento opera em caráter secundário, isto é, não tem direito a proteção contra interferência prejudicial, mesmo de estações do mesmo tipo, e não pode causar interferência a sistemas operando em caráter primário.

Este equipamento atende aos limites de Taxa de Absorção Específica referente à exposição a campos elétricos, magnéticos e eletromagnéticos de radiofrequências adotados pela ANATEL.

Kennisgeving voor Singapore omtrent draadloze apparatuur

- Switch off your cellular telephone when in an aircraft. The use of cellular telephones in an aircraft may be dangerous to the operation of the aircraft, disrupt the cellular network, and is illegal. Failure to observe this instruction may lead to suspension or denial of cellular services to the offender, or legal action or both.
- Users are advised not to use the equipment when at a refueling point.
- Users are reminded of the need to observe restrictions on the use of radio equipment in fuel depots, chemical plants, or where blasting operations are in progress.
- The use of the Alert device to operate a vehicle's lights or horn on public roads is not permitted.
- It is advised that a handheld microphone or telephone handset should not be used by the driver while the vehicle is moving, except in an emergency. Speak only into a fixed, neck slung or clipped-on microphone when it would not distract your attention from the road.
- As with other mobile radio transmitting equipment, users are advised that for satisfactory operation of the equipment and for the safety of personnel, it is recommended that no part of the human body be allowed to come too close to the antenna during operation of the equipment.

Kennisgeving omtrent draadloze apparatuur voor Thailand

เครื่องโทรคมนาคมและอุปกรณ์นี้ มีความสอดคล้องตามข้อกำหนดของ กทช

22 Naslaggids

Acroniemen





Acroniem	Betekenis
A2DP	Advanced Audio Distribution Profile
AGC	Automatic Gain Control
AVRCP	Audio/Video Remote Control Profile
CCX	Cisco Compatible Extensions
CDRH	Center for Devices and Radiological Health
CTM	Cellular Text Telephone Modem
DNS	Domain Name Server
DRM	Digital Rights Management
DUN	Dial-up Networking-profiel
EDGE	Enhanced Data Rates for GSM Evolution
EMS	Enterprise Mobility Suite
FTP	File Transfer Profile
GAP	Generic Access Profile
GOEP	Generic Object Exchange Profile
GPRS	General Packet Radio Service
GPS	Global Positioning System
HFP	Hands-Free Profile
HSDPA	High Speed Download Packet Access
HSP	Handset Profile
ICNIRP	International Council on Non-Ionizing Radiation Protection
IEEE	Institute of Electrical and Electronics Engineers
IMAP4	Internet Message Access Protocol 4
ISP	Internet Service Provider
LAN	Local Area Network
microSD	Micro Secure Digital
MMS	Multimedia Messaging Service
OPP	Object Push Profile
OS	Operating System

Acroniem	Betekenis
PAN	Personal Area Networking Profile
PBAP	Phone Book Access Profile voor Bluetooth
PIM	Personal Information Manager
POP3	Post Office Protocol 3
RF	Radiofrequentie
RTF	Rich Text Format
SAR	Specific Absorption Rate
SIM	Subscriber Identification Module
SMS	Short Messaging Services
SMS-CB	Short Message Service Cell Broadcast
SMTP	Simple Mail Transfer Protocol
SPP	Serial Port Profile
STK	SIM Toolkit
TNEF	Transport Neutral Encapsulation Format
VPN	Virtual Private Network
WAP	Wireless Access Point
WCDMA	Wideband Code Division Multiple Access
Wi-Fi	Wireless Fidelity
WLAN	Wireless Local Area Network
WMDC	Windows Mobile Device Center

Gebruikte pictogrammen

Hieronder vindt u een lijst met pictogrammen die u kunt tegenkomen op de HP iPAQ en die worden gebruikt in deze handleiding.

Pictogrammen in het scherm **Vandaag**

Pictogram	Beschrijving	Pictogram	Beschrijving
	Luidspreker		Alarm
	Draadloos beheer		Agenda

Camera pictogrammen

Pictogram	Beschrijving	Pictogram	Beschrijving
	Resterende afbeeldingen / opnametijd		Resterende afbeeldingen / opnametijd

Pictogram	Beschrijving	Pictogram	Beschrijving
	Flits uit		Flits aan
	Resolutie		Afsluiten
	HP PhotoSmart Mobile		Videomodus
	Instellingen		Zoomen
	Helderheid		Panorama
	Afbeeldingen samenvoegen		Vorige
	Volgende		Cameramodus
	Afbeelding verzenden		Verwijderen
	Afspelen		

HP PhotoSmart Mobile-pictogrammen

Pictogram	Beschrijving	Pictogram	Beschrijving
	Diavoorstelling		Geluid
	Verwijderen		











MMS-pictogrammen

Pictogram	Beschrijving	Pictogram	Beschrijving
	Voorbeeld afspelen		Smiley
	Favorieten		Chatten

Pictogrammen voor **Notities**

Pictogram	Beschrijving	Pictogram	Beschrijving
	Spraaknotitie		Opgenomen spraaknotitie

Algemene pictogrammen

Pictogram	Beschrijving	Pictogram	Beschrijving
	EMS		Vorige
	Volgende		Afspelen
	Stoppen		Stoppen (tijdens diavoorstelling)
	Opnemen		Pauze
	Invoerselectie		Shift

Pictogram	Beschrijving	Pictogram	Beschrijving
	Shift Lock		Funcie
	Function Lock		

Index

Symbolen en getallen

2,4-GHz draadloze LAN-
apparatuur 134

A

Aan de slag

HP iPAQ aanpassen 21

kennismaken met het
apparaat 19

scherm Vandaag 14

Aan de slag starten 14

Aanraakscherm gebruiken 15

Aanwijspen 2, 6

Accu

bespaartips 29

opladen 9

plaatsen 9

verwijderen 7

Accu's weggooien,

kennisgeving 134

Accuvoeding besparen

Energiebesparende stand 30

Acroniemen 139

Afdekplaatje 6

Afmetingen en gewicht 117

Agenda

afspraak annuleren 57

afspraak maken 56

afspraken bijwerken 57

standaardherinneringen

instellen 57

weergave van werkweek 56

Alarmsignalen en klokken

instellingen 26

Apparaatnaam

aanpassen 21

B

Beelden overzetten

Bluetooth gebruiken 63

e-mail gebruiken 64

MMS gebruiken 63

Berichten

Berichten gebruiken 51

bijlagen ontvangen 52

e-mailaccount maken 48

e-mail synchroniseren 46

handtekening maken of

wijzigen 53

Instellen 47

mappen gebruiken 45

MMS 50

online adresboek 54

SMS-berichten 50

vergaderverzoeken

ontvangen 53

Berichten gebruiken

beantwoorden 52

berichten downloaden 54

berichten downloaden van een

server 54

bijlage toevoegen 52

doorsturen 52

opstellen 51

verzenden 51

Besturingssysteem, informatie

over 21

Bluetooth

apparaatprofielen 74

COM-poort 74

headset 71

HP iPAQ gebruiken als

draadloze modem 73

instellingen 71

partnerverbanden

accepteren 72

partnerverbanden

beëindigen 72

partnerverbanden

bewerken 73

partnerverbanden maken 71

services 74

terminologie 70

verbinding maken met

computer 73

verbinding verbreken 75

Brazilië, kennisgeving 138

C

Camera

Beelden overzetten 63

camera gebruiken 60

Camera-instellingen 60

foto's weergeven 60

video's weergeven 60

videocamera gebruiken 62

Camera-instellingen

basisinstellingen 61

foto 61

opties voor foto- en

videocamera 62

video 62

Cameratoets

HP iPAQ gebruiken 17

Canada, kennisgeving 137

Canada, kennisgevingen 132

Categorieën maken en toewijzen

instellingen 41, 56, 58

Contacten

afbeelding toevoegen of

verwijderen 43

contactgegevens wijzigen 40

e-mailbericht verzenden 42

kopiëren 41

lijst met contacten 43

maken 40

SMS-bericht verzenden 42

verwijderen 40

zoeken 42

D

Draadloze LAN-apparatuur 137

E

E-mail

account maken 48

Energiebeheer

helderheid aanpassen 25

instellingen 24

Europese Unie,

kennisgevingen 132

- F**
- Favorieten 109
 - Federal Communications Commission
 - kabels 131
 - kennisgeving 131
 - wijzigingen 131
 - Foto's 60
 - Frankrijk, 2,4-GHz draadloze LAN-apparatuur 134
- G**
- Geavanceerde instellingen
 - automatische keuze voor verbindingen 78
 - geavanceerde proxyinstellingen configureren 79
 - intranet-URL wijzigen 78
 - verbinding maken met intranet-URL's 78
 - WAP-gateway 78
 - Gedeeld internet
 - verbinding maken met een computer via Bluetooth 100
 - verbinding maken met een computer via USB 99
 - Gegevens over eigenaar aanpassen 21
 - Gespreksfuncties
 - alarmnummers 33
 - bellen 31
 - bellen vanuit Contacten 32
 - bellen vanuit scherm
 - Vandaag 31
 - bellen via een hyperlinknummer 34
 - contactpersoon bellen 31
 - gegevensoproepen 34
 - geluid uitschakelen tijdens telefoongesprek 32
 - gesprek in wachtstand 32
 - internationaal nummer kiezen 35
 - nummer herhalen 32
 - oproep beantwoorden 32
 - Oproepgeschiedenis 35
 - snelkeuzenummers 33
 - telefonische vergadering 35
 - wachtstand gebruiken 33
 - Google Maps
 - Google Search 92
 - Google Maps™ voor mobiele apparaten 91
 - GPS configureren op de HP iPAQ
 - apparaat voorbereiden 88
 - bestand bijwerken 89
 - compatibiliteit controleren 90
 - COM-poort identificeren 90
 - datum en tijd controleren 89
 - GPS-software configureren en beheren 90
 - internet controleren 89
 - problemen met verlies van GPS-signaal oplossen 91
 - trage GPS-verbinding verbeteren 90
 - veelvoorkomende oorzaken van GPS-interferentie 91
 - H**
 - Hoofdtoetsen gebruiken
 - HP iPAQ gebruiken 16
 - HP iPAQ beveiligen met een wachtwoord
 - instellingen 28
 - HP iPAQ gebruiken
 - HP Photosmart Mobile 94
 - HP iPAQ registreren 1
 - HP Photosmart Mobile
 - afbeeldingen e-mailen 96
 - afbeeldingen ordenen 98
 - afbeeldingen weergeven 94
 - afbeelding toevoegen aan contactpersoon 96
 - afbeelding toevoegen aan scherm Vandaag 96
 - afdrukken 95
 - diavoorstelling weergeven 96
 - documenten verfraaien 97
 - klembord gebruiken 99
 - schermbeveiliging instellen 98
 - Snapfish 97
 - spraaknotitie aan een afbeelding toevoegen 95
 - video-ondersteuning 99
 - HP toepassingen
 - Certificaten 93
 - HP Asset Viewer 92
 - HP iPAQ DataConnect 94
 - Jetcet Print 102
 - I**
 - Inhoud van de doos 2
 - Installatie-cd 2
 - Installatie-instructies
 - inschakelen 10
 - locatie van aanwijspen 11
 - Toetsenbord 12
 - Instellen
 - e-mail via Exchange Server 47
 - internet-e-mail 47
 - Internationale kennisgevingen 131
 - Internet-e-mail
 - account verwijderen 50
 - downloadopties voor e-mail wijzigen 49
 - K**
 - Kennisgevingen
 - accu 134
 - Brazilië 138
 - Canada 132, 137
 - Europese Unie 132
 - Federal Communications Commission 131
 - Thailand 138
 - Kennisgevingen voor weggoaien
 - accu 134
 - Klok weergeven
 - instellingen 27
 - L**
 - Landinstellingen wijzigen
 - instellingen 22
 - Lens van HP digitale camera 6
 - Luidspreker 6
 - Luidspreker gebruiken 34
 - M**
 - Micro-USB-synchronisatiekabel 2
 - MMS
 - MMS opstellen 51
 - Modelnummer, plaats van 20
 - N**
 - Nabijheidssensor 28
 - Naslaggids 139

- Netadapter 2
- Niet-draadloze stereoheadset 2
- Notities
 - kopie maken 107
 - schrijven 105
 - Spraaknotities 106
- O**
- Office Mobile-toepassingen
 - Excel Mobile 104
 - OneNote Mobile 105
 - PowerPoint Mobile 104
 - Word Mobile 103
- Omgevingspecificaties 117
- Onderdelen
 - achterkant 6
 - bovenkant 4
 - linker- en rechterkant 5
 - onderkant 4
 - voorkant 3
- Onderhoud
 - Richtlijnen 118
- Opera browser 108
- Oproepgeschiedenis
 - bellen 35
 - details van oproep weergeven 36
- Opslagkaarten
 - inhoud van opslagkaart weergeven 68
 - plaatsen 65
 - verwijderen 66
- Optietoets 18
- Optionele accessoires 126
- P**
- Pictogrammen 140
- Programma's
 - installeren en verwijderen 26
 - openen en sluiten 21
- R**
- Registreren 1
- Richtlijnen
 - accessoires gebruiken 118
 - HP iPAQ dragen of bewaren 118
 - HP iPAQ gebruiken 118
 - HP iPAQ reinigen 118
- S**
- Scherminstellingen
 - lettertypen verzachten 24
 - schermstand 24
 - tekengrootte aanpassen 24
- Schuifsnelheid
 - instellingen 28
- Serienummer, plaats van 20
- Shift-toets 18
- SIM-kaart plaatsen 7
- Snapfish 97
- Snelmenu's
 - instellingen 16
- Sneltoets aanpassen
 - instellingen 27
- Specificaties
 - afmetingen en gewicht 117
 - omgeving 117
 - systeem 116
- Spellen spelen
 - Bubble Breaker 88
 - Solitaire 88
- Spraaknotities
 - naam wijzigen 107
 - spraaknotities beluisteren 107
 - spraaknotities maken 106
 - spraaknotities verwijderen 106
- Statuspictogrammen 15
- Synchroniseren
 - bestanden kopiëren 82
 - gegevens migreren 84
 - koppelingen in WMDC 86
 - problemen oplossen 84
 - software 82
- Systeemspecificaties 116
- T**
- Taken
 - datums toewijzen 58
 - datums weergeven 59
 - taak als voltooid markeren 59
 - taken maken 58
 - weergaveopties instellen 59
- Telefooninstellingen
 - beltoon wijzigen 23
 - blokkeren van oproepen 38
 - frequentieband selecteren 39
 - gesprek in wachtstand 37
 - internationaal roamen 39
 - kanalen configureren 39
 - notities maken 108
 - nummerweergave 38
 - oproepen blokkeren 38
 - oproepen doorschakelen 37
 - schakelaar Beltoon/Geluid 23
 - service-instellingen wijzigen 37
 - SIM-pincode 36
 - telefoonnummers voor SMS-berichten invoeren 38
 - telefoonnummers voor voicemail invoeren 38
 - USB aan pc 25
 - verbinding en signaalsterkte controleren 31
 - waarschuwingsgeluiden wijzigen 23
 - Thailand, kennisgeving 138
- Toepassingen
 - ArcSoft Streaming Player 87
 - Extern bureaublad mobiel 109
 - Gedeeld internet 99
 - HP Enterprise Mobility Suite 93
 - Java Virtual Machine 100
 - Jetcet PDF 101
 - Klantenfeedback 87
 - Office Mobile 103
 - Opera browser 108
 - Pocket Internet Explorer 109
 - SIM Manager 110
 - Spellen spelen 88
 - Taakbeheer 111
 - Voice Commander 111
 - Windows Live 112
 - Windows Media Player 114
 - Windows Update 115
 - Zoeken 110
- Toets Backspace 18
- Toets Einde / Aan/uit
 - HP iPAQ gebruiken 17
- Toetsen
 - Cameratoets 5
 - Einde 3
 - Terug 3
 - toetsenbordvergrendeling 5
 - verzenden 3
- Toetsenbescherming gebruiken
 - instellingen 19

Toetsenbord
 HP iPAQ gebruiken 17
Toetsenbordverlichting 25
Toets Enter 17
Toets OK
 HP iPAQ gebruiken 17
Toets Opnemen/Verzenden
 HP iPAQ gebruiken 17
Toets Symbool 18
Toets Windows
 HP iPAQ gebruiken 17

Wijzigingen, Federal
 Communications
 Commission 131
Windows Media Player
 bibliotheek bijwerken 115
 lijst Afspelen wissen 115

V

Veelgestelde vragen 119
Verbindingen
 Bluetooth 70
 Draadloos beheer 69
 Geavanceerde instellingen 78
 geavanceerde
 verbindinginstellingen
 gebruiken 80
 GPRS/EDGE 70
 HSPA 69
 verbinding verbreken 81
 verschillen 70
 VPN's gebruiken 80
 Wi-Fi 75
Verklaring van conformiteit 132
Verlichting 25
Verwisselbare/oplaadbare accu 2
Vijfvoudige optische
 navigatietoets 16
Voicemail
 voicemail 34
Volume
 beltoonvolume aanpassen 22
Volumetoetsen
 HP iPAQ gebruiken 17

W

Welkomstgids 2
Wi-Fi
 draadloos netwerk
 verwijderen 77
 handmatig verbinding
 maken 76
 instellingen 76
 IP-adres zoeken 77
 terminologie 75
 verbinding maken 76