

**SONY**<sup>®</sup>



## **Bedieningshandleiding**

**NWZ-A826 / A828 / A829**

## Informatie over de handleidingen

De volgende handleidingen worden bij de speler geleverd. Zodra u met gebruik van de bijgeleverde cd-rom de software hebt geïnstalleerd, kunt u ook de Help in de software raadplegen.

- In de Quick Start Guide (Snelstartgids) worden de installatieprocedure en basisfuncties beschreven, zodat u nummers, video's en foto's kunt importeren op een computer, deze kunt overbrengen naar de speler en deze kunt afspelen. Ook worden de installatieprocedure en basisfuncties voor Bluetooth beschreven.
- In de Veiligheidsmaatregelen vindt u belangrijke opmerkingen om ongelukken te voorkomen.
- In Problemen oplossen worden symptomen, oorzaken en oplossingen beschreven voor problemen met de speler.
- In deze Bedieningshandleiding worden standaardfuncties en geavanceerde functies beschreven, zodat u de speler optimaal kunt benutten en problemen met de speler kunt oplossen.

## Bladeren in de Bedieningshandleiding



### De knoppen in deze Bedieningshandleiding gebruiken

Klik op de knoppen rechtsboven in deze handleiding om naar de "Inhoudsopgave", "Home-menulijst" of "Index" te gaan.



Vervolg ↓

## Tips

- U kunt naar een bepaalde pagina gaan door in de inhoudsopgave, Home-menulijst of index op het gewenste paginanummer te klikken.
- U kunt rechtstreeks naar een bepaalde pagina gaan door te klikken op een paginaverwijzing op een pagina (bijvoorbeeld  pagina 4).
- Als u een referentiepagina wilt zoeken met behulp van trefwoorden, klikt u in Adobe Reader op het menu "Edit", selecteert u "Search" om het zoekvenster weer te geven, typt u het trefwoord in het zoekvak en klikt u op "Search".
- Wanneer u rechtstreeks naar een andere pagina bent gegaan, kunt u de vorige of volgende pagina weergeven met de knop  of  onder in het Adobe Reader-scherm.
- De bedieningsprocedures kunnen verschillen, afhankelijk van uw versie van Adobe Reader.

## De paginaweergave wijzigen

Met de knoppen onder in het Adobe Reader-scherm kunt u selecteren hoe pagina's worden weergegeven.

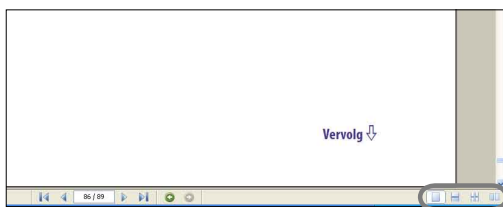

### **Eén pagina**

Pagina's worden afzonderlijk weergegeven.

Wanneer u schuift, wordt de vorige of volgende pagina weergegeven.

### **Doorlopend**

Pagina's worden weergegeven in een doorlopende kolom.

Wanneer u schuift, schuiven de vorige of volgende pagina's doorlopend omhoog of omlaag.

### **Doorlopend - naast elkaar**

Er worden twee pagina's naast elkaar weergegeven in een doorlopende kolom. Wanneer u schuift, schuiven de vorige of volgende twee pagina's doorlopend omhoog of omlaag.

### **Naast elkaar**

Er worden twee pagina's naast elkaar weergegeven.

Wanneer u schuift, worden de volgende of vorige twee pagina's weergegeven.

# Inhoudsopgave

<b>Bijgeleverde accessoires</b> .....	8
Over de bijgeleverde software .....	9
<b>Onderdelen en bedieningselementen</b> .....	10
Voorkant.....	10
Achterkant.....	12
<b>Bedieningselementen en schermen van de speler</b> .....	13
De functiekноп en het scherm gebruiken.....	14
Het scherm "Now Playing" weergeven .....	19
<b>De OPTION-knop gebruiken</b> .....	20

## **Muziek afspelen**

<b>Nummers zoeken (Music Library)</b> .....	21
Nummers zoeken op naam.....	21
Nummers zoeken op album .....	22
Nummers zoeken op artiest.....	23
Nummers zoeken op genre.....	24
Nummers zoeken op jaar van uitgave .....	25
Nummers zoeken op map.....	26
<b>Zoeken naar nummers op eerste letter</b> .....	27
<b>Een afspeellijst afspelen</b> .....	28
<b>Nummers zoeken op basis van het huidige nummer</b> .....	29
<b>Nummers in willekeurige volgorde afspelen (Intelligent Shuffle)</b> .....	30
Nummers uit hetzelfde jaar in willekeurige volgorde afspelen (Time Machine Shuffle) .....	30
Alle nummers in willekeurige volgorde afspelen.....	32
<b>Het scherm "Now Playing" elke keer weergeven wanneer naar een ander nummer wordt overgeschakeld (New Song Pop Up)</b> .....	33
<b>Nummers verwijderen uit Music Library</b> .....	34
<b>Het optiemenu voor muziek weergeven</b> .....	35

## **De muziek instellen**

<b>De afspelmодus instellen (Play Mode)</b> .....	37
<b>Het afspeelbereik instellen</b> .....	39
<b>De indeling van de albumweergave instellen</b> .....	40

<b>Zoeken op mappen instellen (▲/▼ Button Setting)</b> .....	42
<b>De geluidskwaliteit instellen (Equalizer)</b> .....	43
De geluidskwaliteit wijzigen .....	43
De geluidskwaliteit aanpassen .....	45
<b>Het geluid levendiger maken (VPT(Surround))</b> .....	46
<b>Luisteren met een helder stereogeluid (Clear Stereo)</b> .....	48
<b>Geluid in het hoge bereik corrigeren (DSEE(Sound Enhancer))</b> .....	49
<b>Het volume aanpassen (Dynamic Normalizer)</b> .....	51

## **Video's afspelen**

<b>Een video afspelen</b> .....	52
<b>De oriëntatie van de video instellen ...</b>	54
<b>De weergave van het videoscherm instellen</b> .....	56
<b>De zoomfunctie instellen</b> .....	57
<b>Video's doorlopend afspelen</b> .....	59
<b>De weergave-indeling van de videolijst instellen</b> .....	60
<b>Alleen het geluid van de video afspelen</b> .....	61
<b>Video's verwijderen uit de Video Library</b> .....	62
<b>Het optiemenu voor video's weergeven</b> .....	63

## **Foto's weergeven**

<b>Een foto weergeven</b> .....	64
<b>De oriëntatie van de foto instellen</b> .....	66
<b>De weergave van het fotoscherm instellen</b> .....	68
<b>Een diavoorstelling afspelen</b> .....	69
<b>De afspelmодus voor diavoorstellingen instellen</b> .....	70
<b>Het interval van een diavoorstelling instellen</b> .....	71
<b>De weergave-indeling van de fotolijst instellen</b> .....	72

Foto's verwijderen uit de Photo Library .....	73
Het optiemenu voor foto's weergeven.....	74

### *Luisteren naar nummers via Bluetooth*

<b>Algemene informatie over Bluetooth-technologie .....</b>	<b>75</b>
Wat kan de speler doen met Bluetooth? .....	75
Wat is Bluetooth-technologie? .....	76
Procedure voor het gebruik van Bluetooth-communicatie .....	77
<b>Vorbereiden voor Bluetooth-communicatie (Pairing).....</b>	<b>78</b>
Wat is koppelen? .....	78
<b>De Bluetooth-verbinding tot stand brengen .....</b>	<b>81</b>
De Bluetooth-verbinding tot stand brengen met de BLUETOOTH-knop (Quick Connection).....	81
De Bluetooth-verbinding tot stand brengen vanuit het Home-menu .....	83
Informatie over de Bluetooth-aanduiding .....	85
<b>Nummers en videogeluid via een Bluetooth-apparaat beluisteren .....</b>	<b>86</b>
<b>Een apparaat voor snelle verbinding selecteren .....</b>	<b>88</b>
<b>De informatie over Bluetooth-apparaten controleren .....</b>	<b>89</b>
<b>Een gekoppeld Bluetooth-apparaat verwijderen van de speler .....</b>	<b>90</b>
<b>De geluidskwaliteit instellen (Sound Quality Mode) .....</b>	<b>91</b>
<b>De instelling voor geluidseffecten toepassen.....</b>	<b>92</b>
<b>De Bluetooth-informatie over de speler controleren (Bluetooth Information) .....</b>	<b>93</b>
<b>De Bluetooth-functie uitschakelen (Bluetooth Off) .....</b>	<b>94</b>
<b>Stand-bymodus voor verbinding activeren (Connection Standby) .....</b>	<b>95</b>
<b>Veiligheidsmaatregelen voor Bluetooth-communicatie.....</b>	<b>96</b>
<b>Het optiemenu voor Bluetooth weergeven.....</b>	<b>98</b>

### **Opmerking**

- Afhankelijk van het land/de regio waar u de speler hebt gekocht, zijn bepaalde modellen wellicht niet beschikbaar.

### *Instellingen*

<b>Het volume beperken (AVLS (Volume Limit)) .....</b>	<b>99</b>
<b>De pieptoon uitschakelen .....</b>	<b>100</b>
<b>Het type schermbeveiliging instellen.....</b>	<b>101</b>
<b>De tijd voor de schermbeveiliging instellen.....</b>	<b>102</b>
<b>De helderheid van het scherm aanpassen (Brightness) .....</b>	<b>103</b>
<b>De huidige tijd instellen (Set Date-Time).....</b>	<b>104</b>
<b>De datumnotatie instellen .....</b>	<b>106</b>
<b>De tijdnnotatie instellen .....</b>	<b>107</b>
<b>Spelerinformatie weergeven (Unit Information).....</b>	<b>108</b>
<b>De fabrieksinstellingen herstellen (Reset all Settings) .....</b>	<b>109</b>
<b>Het geheugen formatteren (Format)....</b>	<b>110</b>
<b>De weergavetaal selecteren .....</b>	<b>112</b>

### *Nuttige informatie*

<b>De speler opladen.....</b>	<b>114</b>
<b>De levensduur van de batterij verlengen.....</b>	<b>115</b>
<b>Informatie over gegevensoverdracht .....</b>	<b>116</b>
<b>Wat zijn indeling en bitsnelheid?.....</b>	<b>120</b>
Wat is audio-indeling?.....	120
Wat is video-indeling?.....	121
Wat is foto-indeling?.....	121
<b>Gegevens opslaan .....</b>	<b>122</b>
<b>De firmware van de speler bijwerken .....</b>	<b>123</b>

### *Problemen oplossen*

<b>Problemen oplossen .....</b>	<b>124</b>
<b>Berichten.....</b>	<b>139</b>

### *Aanvullende informatie*

<b>Veiligheidsmaatregelen.....</b>	<b>143</b>
<b>Over copyrights.....</b>	<b>150</b>
<b>Specificaties.....</b>	<b>152</b>
<b>Index .....</b>	<b>157</b>

## Home-menulijst

U kunt het Home-menu weergeven door de BACK/HOME-knop op de speler ingedrukt te houden. Het Home-menu is het beginpunt voor elke functie, zoals het afspelen van nummers, video's en foto's, het zoeken naar nummers, Bluetooth-communicatie en het wijzigen van de instellingen.

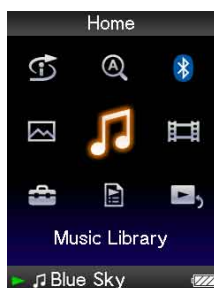

### Intelligent Shuffle

- Time Machine Shuffle ..... 30
- Shuffle All..... 32

### Initial Search

- Artist ..... 27
- Album ..... 27
- Song ..... 27

### Bluetooth

- Bluetooth Devices ..... 83
- Connection Standby ..... 95
- Bluetooth Off..... 94
- Pairing ..... 78

### Photo Library ..... 64

### Music Library

- All Songs..... 21
- Album ..... 22
- Artist ..... 23
- Genre ..... 24
- Release Year..... 25
- Folder..... 26

### Video Library ..... 52

Vervolg ↓

 **Settings**

—	Music Settings	
—	Play Mode .....	37
—	Playback Range.....	39
—	Equalizer.....	43
—	VPT(Surround) .....	46
—	DSEE(Sound Enhance) .....	49
—	Clear Stereo.....	48
—	Dynamic Normalizer .....	51
—	Album Display Format.....	40
—	New Song Pop Up .....	33
—	▲/▼Button Setting.....	42
—	Video Settings	
—	Zoom Settings.....	57
—	Video Orientation .....	54
—	Display .....	56
—	Continuous Playback.....	59
—	Video List Format .....	60
—	On-Hold Display.....	61
—	Photo Settings	
—	Photo Orientation .....	66
—	Display .....	68
—	Slide Show Repeat .....	70
—	Slide Show Interval .....	71
—	Photo List Format .....	72
—	Bluetooth Settings	
—	Sound Quality Mode .....	91
—	Quick Connection.....	88
—	Sound Effect Preset.....	92
—	Bluetooth Information .....	93
—	Common Settings	
—	Unit Information.....	108
—	AVLS (Volume Limit).....	99
—	Beep Settings.....	100
—	Screensaver.....	101
—	Brightness.....	103
—	Set Date-Time.....	104
—	Date Display Format.....	106
—	Time Display Format.....	107
—	Reset all Settings.....	109
—	Format .....	110
—	Language Settings .....	112

 **Playlists .....** 28

 **Now Playing .....** 19

## Bijgeleverde accessoires

Controleer de accessoires in de verpakking.

- Hoofdtelefoon (1)
- USB-kabel (1)
- Oordopjes (formaat S,L) (1)
- Hulpstuk (1)  
Gebruiken wanneer u de speler aansluit op de optionele houder, enzovoort.
- Standaard (1) 
- Cd-rom\*1 \*2 (1)
  - MP3 Conversion Tool
  - Media Manager for WALKMAN
  - Windows Media Player 11
  - Bedieningshandleiding (PDF-bestand)
- Quick Start Guide (Snelstartgids) (1)



\*1 Probeer deze cd-rom niet af te spelen in een audio-cd-speler.

\*2 Afhankelijk van het land/de regio waar u de speler hebt gekocht, kan de bijgeleverde software verschillen.

### De oordopjes correct installeren

Als de oordopjes niet goed in uw oren passen, kunt u lage tonen mogelijk niet goed horen.

Om van een betere geluidskwaliteit te kunnen genieten, kunt u de oordopjes vervangen door een ander formaat of de positie van de oordopjes aanpassen, zodat ze comfortabel op en in uw oren passen.

Wanneer u het product aanschaft, zijn oordopjes van formaat M geïnstalleerd. Als de oordopjes niet in uw oren passen, probeert u een van de andere bijgeleverde formaten (S of L).

Wanneer u de oordopjes vervangt, moet u de oordopjes draaien om ze stevig op de hoofdtelefoon te bevestigen en te voorkomen dat ze losraken en in uw oor blijven zitten.

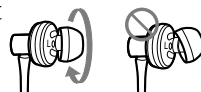
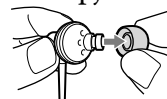

### Over het serienummer

Het serienummer van deze speler is nodig voor de klantenregistratie. Het nummer bevindt zich op de achterkant van de speler.



## Over de bijgeleverde software

### Windows Media Player 11

Bestanden die kunnen worden overgezet: muziek (MP3, WMA), foto (JPEG)  
Windows Media Player kan audiogegevens importeren vanaf cd's en gegevens overzetten naar de speler. Wanneer u met copyright beveiligde WMA-audiobestanden gebruikt, moet u deze software gebruiken.

Raadpleeg de Help van de software voor meer informatie of ga naar de volgende website.

<http://www.support.microsoft.com/>



#### Tip

- Voor bepaalde computers waarop Windows Media Player 10 al is geïnstalleerd, kunnen bestandsbeperkingen (AAC-bestanden, videobestanden, enzovoort) gelden met betrekking tot overzetten door middel van slepen en neerzetten). Als u Windows Media Player 11 installeert vanaf de bijgeleverde cd-rom, kunt u dit probleem verhelpen. Vervolgens kunt u bestanden weer overzetten door middel van slepen en neerzetten. Voordat u Windows Media Player 11 op de computer installeert, controleert u of uw software of service geschikt is voor Windows Media Player 11.

### Media Manager for WALKMAN

Bestanden die kunnen worden overgezet: muziek (MP3, WMA/AAC<sup>\*1</sup>, WAV), foto (JPEG), video (MPEG-4 Simple Profile, AVC (H.264/AVC Baseline Profile), RSS-feed (muziek, video)

Media Manager for WALKMAN kan muziek, foto's of video's vanaf de computer overzetten naar de speler en audiogegevens importeren vanaf cd's. Media Manager for WALKMAN kan ook worden geabonneerd op RSS-feeds en de muziek en videobestanden overzetten die zijn gedownload vanaf RSS-kanalen.

Raadpleeg de Help van de software voor meer informatie. Audiobestanden (AAC) of video's kunnen ook worden overgezet door middel van slepen en neerzetten met Windows Verkenner of met Media Manager for WALKMAN.

<sup>\*1</sup> DRM-bestanden zijn niet compatibel.

### MP3 Conversion Tool

ATRAC-bestanden moeten worden geconverteerd met de bijgeleverde MP3 Conversion Tool. (Audiogegevens die u koopt bij een muziekdistributieservice op internet, kunnen niet worden geconverteerd.)

Houd er rekening mee dat de ATRAC-bestanden niet worden verwijderd wanneer ATRAC-bestanden worden geconverteerd naar MP3-bestanden. U kunt de instelling wijzigen als u de ATRAC-bestanden wilt verwijderen.

## Onderdelen en bedieningselementen

### Voorkant

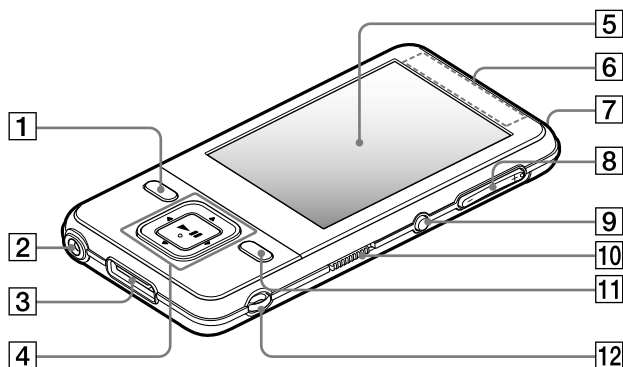

#### 1 BACK/HOME-knop\*<sup>1</sup>

Hiermee kunt u één lijstniveau op het scherm omhoog gaan of teruggaan naar het vorige menu. Houd de BACK/HOME-knop ingedrukt om het Home-menu weer te geven (☞ pagina 13).

#### 2 Hoofdtelefoonaansluiting

Hier kunt u de hoofdtelefoon aansluiten. Schuif de pin in de aansluiting totdat deze vastklikt. Als de hoofdtelefoon onjuist is aangesloten, klinkt het geluid mogelijk niet goed.

#### 3 WM-PART-aansluiting

Met deze aansluiting kunt u de bijgeleverde USB-kabel of optionele randapparatuur, zoals ondersteunde accessoires voor de WM-PART, aansluiten.

#### 4 Functieknop\*<sup>2</sup>

Hiermee kunt u het afspelen starten en navigeren in de menu's op het scherm van de speler (☞ pagina 14).

#### 5 Display

Het display kan verschillen, afhankelijk van de functies (☞ pagina 13).

#### 6 Bluetooth-antenne

#### 7 Bluetooth-aanduiding

Hiermee wordt de status van de Bluetooth-functie aangegeven (☞ pagina 85).

#### 8 VOL +\*<sup>2</sup>/--knop

Hiermee past u het volume aan.

#### 9 BLUETOOTH-knop

Houd deze knop ingedrukt om de Bluetooth-functie in of uit te schakelen en om de Bluetooth-verbinding tot stand te brengen of te verbreken.

## 10 HOLD-schakelaar

Wanneer u de speler meeneemt, kunt u deze met de HOLD-schakelaar beveiligen tegen ongewenste bediening. Als u de HOLD-schakelaar in de richting van de pijl ► schuift, worden alle bedieningsknoppen uitgeschakeld. Als u de HOLD-schakelaar in tegenovergestelde richting schuift, schakelt u de HOLD-functie uit.

## 11 OPTION/PWR OFF-knop<sup>\*1</sup>

Hiermee geeft u het optiemenu weer (☞ pagina 20, 35, 63, 74, 98). Als u de OPTION/PWR OFF-knop ingedrukt houdt, wordt het scherm uitgeschakeld en wordt de stand-bymodus van de speler geactiveerd. Als u op een knop drukt terwijl de speler zich in de stand-bymodus bevindt, wordt het scherm "Now Playing" weergegeven en kan de speler worden gebruikt. De speler wordt automatisch volledig uitgeschakeld als de speler zich ongeveer één dag in de stand-bymodus bevindt. Als u op een willekeurige knop drukt wanneer de speler is uitgeschakeld, wordt eerst het opstartscherm en vervolgens het scherm "Now Playing" weergegeven.

### Opmerking

- De speler verbruikt een beetje stroom wanneer deze zich in de stand-bymodus bevindt. Het is daarom mogelijk dat de speler al snel volledig wordt uitgeschakeld, afhankelijk van de resterende batterijlading.

## 12 Opening voor riempje

Hier kunt u een draagriem (los verkrijgbaar) bevestigen. U kunt de bijgeleverde standaard en een draagriem tegelijkertijd bevestigen (☞ pagina 12).

<sup>\*1</sup> Functies die op de speler zijn gemarkeerd met ●, worden geactiveerd wanneer u de bijbehorende knoppen ingedrukt houdt.

<sup>\*2</sup> Er zijn braillepunten. Hiermee kunt u de knoppen beter gebruiken.

Vervolg ↓

## Achterkant

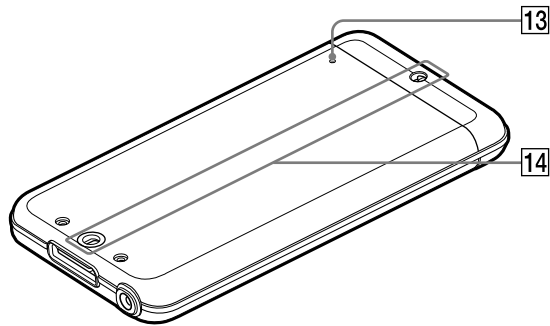

### 13 RESET-knop

Hiermee stelt u de speler opnieuw in door met een puntig voorwerp op de RESET-knop te drukken (☞ pagina 124).

### 14 Accessoire-opening (type I)

Hier kunt u de bijgeleverde standaard of optionele accessoires bevestigen.

### De bijgeleverde standaard gebruiken

U kunt de speler rechtop zetten met de bijgeleverde standaard.

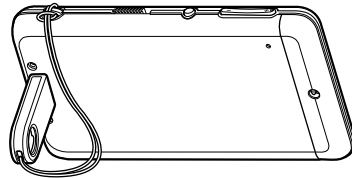

### Opmerkingen

- Wanneer u de speler op de standaard zet, moet u erop letten dat u niet op de speler drukt of tegen de speler slaat.
- Zet de speler horizontaal neer, zoals in de afbeelding wordt weergegeven. Zet de speler niet verticaal neer.

## Bedieningselementen en schermen van de speler

Met de functieknop en de BACK/HOME-knop kunt u door de schermen navigeren, nummers, video's en foto's afspelen en de instellingen van de speler wijzigen. Het Home-menu wordt weergegeven wanneer u de BACK/HOME-knop ingedrukt houdt. In het volgende diagram kunt u zien hoe het scherm wordt gewijzigd wanneer u op de verschillende bedieningsknoppen drukt. Het scherm van de speler wordt bijvoorbeeld als volgt gewijzigd wanneer u "Music Library" - "Album" selecteert in het Home-menu.

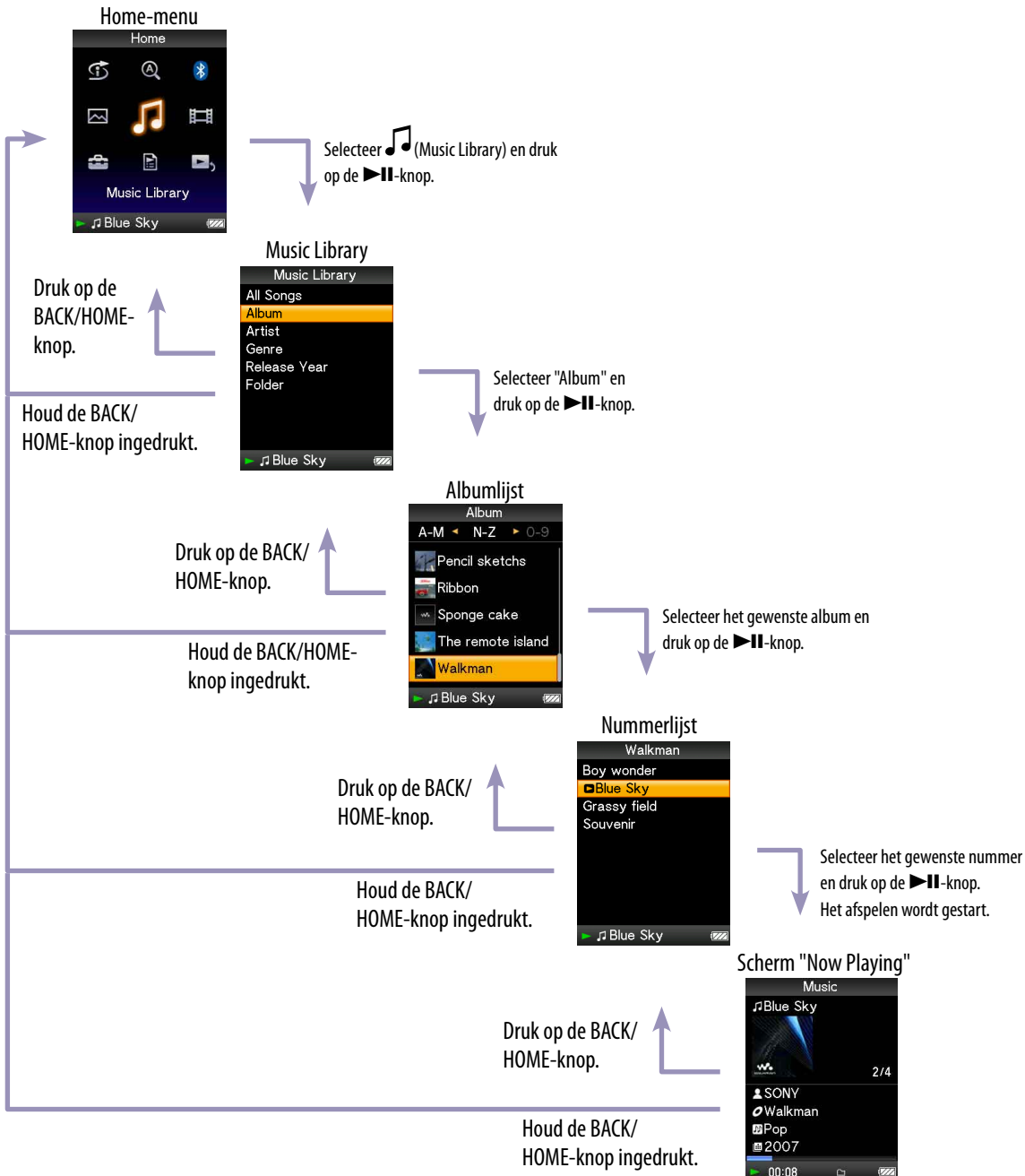

## De functieknop en het scherm gebruiken

Met de functieknop kunt u verschillende functies in de lijtschermen, de miniatuurschermen en het scherm "Now Playing" uitvoeren.

\*1 Er zijn braillepunten. Hiermee kunt u de knoppen beter gebruiken.

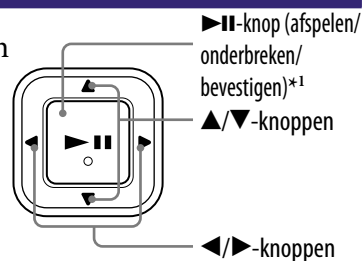

### De functieknop in het lijtscherm gebruiken

#### Muziek

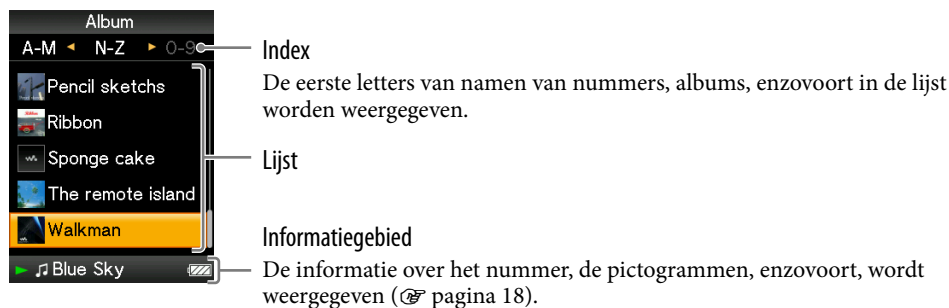

Knoppen	Beschrijving
▶	Hiermee bevestigt u het item van de lijst. Houd deze knop ingedrukt om alle nummers in het geselecteerde item af te spelen.
▲/▼	Hiermee verplaatst u de cursor omhoog of omlaag. Houd deze knop ingedrukt om sneller omhoog of omlaag te schuiven.
◀/▶	Hiermee schakelt u tussen de schermen of verplaatst u de cursor naar links of rechts om een lijst met items weer te geven wanneer een index wordt weergegeven. Wanneer de index niet wordt weergegeven, wordt het vorige of volgende scherm van de lijst weergegeven.

#### Video

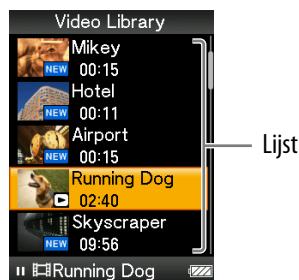

Knoppen	Beschrijving
▶	Hiermee bevestigt u het item van de lijst.
▲/▼	Hiermee verplaatst u de cursor omhoog of omlaag. Houd deze knop ingedrukt om sneller omhoog of omlaag te schuiven.
◀/▶	Hiermee geeft u het vorige of volgende scherm van de lijst weer.

## Foto

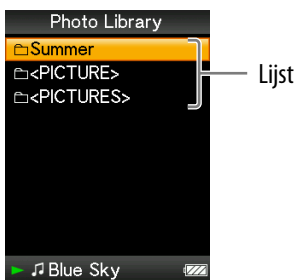

Knoppen	Beschrijving
▶	Hiermee bevestigt u het item van de lijst. Houd deze knop ingedrukt om een diavoorstelling van de foto's in het geselecteerde item weer te geven.
▲/▼	Hiermee verplaatst u de cursor omhoog of omlaag. Houd deze knop ingedrukt om sneller omhoog of omlaag te schuiven.
◀/▶	Hiermee geeft u het vorige of volgende scherm van de lijst weer.

## De functieknop in het miniatuurscherm\*<sup>1</sup> gebruiken

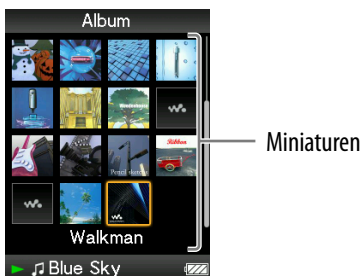

Knoppen	Beschrijving
▶	Hiermee wordt de nummerlijst van het geselecteerde item weergegeven in de muziekmodus of wordt het geselecteerde item weergegeven in de fotomodus. Hiermee kunt u het afspelen van het geselecteerde item starten in de videomodus.
▲/▼	Hiermee verplaatst u de cursor omhoog of omlaag. Houd deze knop ingedrukt om sneller omhoog of omlaag te schuiven.
◀/▶	Hiermee verplaatst u de cursor naar links of rechts. Houd de knoppen ingedrukt om de cursor sneller naar links of rechts te verplaatsen en schuif vervolgens omhoog of omlaag door de miniatuurschermen.

\*<sup>1</sup>Een miniatuur is een verkleinde afbeelding van een cd-hoes, één scène van een video of een foto. Zie pagina 40 als u miniaturen voor albums wilt weergeven; zie pagina 60 voor videobestanden.

## De functieknop in het scherm "Now Playing" gebruiken

### Muziek



Knoppen	Beschrijving
▶	Hiermee start u het afspelen van een nummer. Wanneer u het afspelen start, wordt ▶ weergegeven in het display. Als u nogmaals op de ▶  -knop drukt, wordt    weergegeven en wordt het afspelen onderbroken.* <sup>1</sup> Deze functie voor onderbreken en hervatten is alleen beschikbaar in het scherm "Now Playing".
▲/▼	Druk op de ▲/▼-knop om de cursor weer te geven en door de weergegeven items te bladeren. Wanneer u een genre, albumtitel of andere eigenschap hebt geselecteerd met de cursor, drukt u op de ▶  -knop om een lijst met artiesten die overeenkomen met het genre van het huidige nummer of de nummerlijsten van het huidige album weer te geven. <b>Wanneer de ▲/▼-knop is ingesteld op "Folder +/-" (☞ pagina 42)</b> Het afspelen wordt gestart vanaf het eerste nummer van de volgende map* <sup>2</sup> , de huidige map of de vorige map. Druk op de ▲-knop om naar het eerste nummer van de huidige map of de vorige map te gaan. Druk op de ▼-knop om naar het eerste nummer van de volgende map te gaan.
◀/▶	Wanneer u één keer of herhaaldelijk op deze knop drukt, wordt het huidige, vorige of volgende nummer vanaf het begin afgespeeld. Houd de knop ingedrukt om het huidige nummer snel vooruit of achteruit te scannen.

\*<sup>1</sup> Als er gedurende meer dan 3 minuten geen bewerking wordt uitgevoerd terwijl een nummer is onderbroken, wordt het scherm uitgeschakeld en wordt de stand-bymodus geactiveerd.

\*<sup>2</sup> De mapeenheden die de speler overslaat, verschillen aan de hand van de lijst vóór de nummerlijst. Als u bijvoorbeeld een nummer in de volgorde "Artist"- albumlijst - nummerlijst selecteert, kunt u zoeken op nummers door albums over te slaan.



## Video

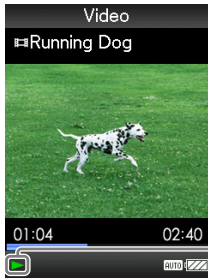

Af speelstatus

Wanneer u de oriëntatie van de weergave wijzigt in horizontaal, worden de functies van de ▲/▼/◀/▶-knop ook gewijzigd.

Knoppen	Beschrijving
▶	Hiermee speelt u een video af. Wanneer u het afspelen start, wordt ▶ weergegeven in het display. Als u nogmaals op de ▶  -knop drukt, wordt    weergegeven en wordt het afspelen onderbroken.* <sup>1</sup> U kunt video's alleen afspelen en onderbreken vanuit het scherm "Now Playing" van de video.
▲/▼	Druk op de ▲/▼-knop voor het begin van de volgende, vorige of huidige video.* <sup>2</sup>
◀/▶	Druk op de ◀/▶-knop om een video snel vooruit of achteruit te scannen. Tijdens het afspelen kunt u de snelheid voor snel vooruit/achteruit scannen instellen op 3 niveaus door herhaaldelijk op de ◀/▶-knop te drukken ((×10), (×30), (×100)). Als u de knop ingedrukt houdt, neemt de snelheid met 1 niveau toe. Als het afspelen is onderbroken, kunt u de scène enigszins vooruit of terug zetten door op de ◀/▶-knop te drukken.

\*<sup>1</sup> Als er gedurende 3 minuten geen bewerking wordt uitgevoerd terwijl een video is onderbroken, wordt het scherm uitgeschakeld en wordt de stand-bymodus geactiveerd.

\*<sup>2</sup> Als "Continuous Playback" is ingesteld op "On", kunt u zoeken naar het begin van de vorige of volgende video (🔍 pagina 53).

## Foto

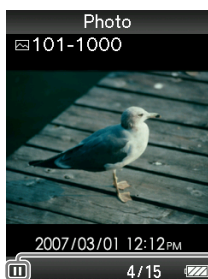

Afspeelstatus

Wanneer u de oriëntatie van de weergave wijzigt in horizontaal, worden de functies van de ▲/▼/◀/▶-knop ook gewijzigd.

Knoppen	Beschrijving
▶	▶ wordt weergegeven in het display en een diavoorstelling wordt gestart. Als u nogmaals op de ▶  -knop drukt, wordt    weergegeven en wordt het afspelen onderbroken.*1
◀/▶	Hiermee geeft u de vorige of volgende foto weer.

\*1 Als u nummers afspeelt terwijl een diavoorstelling is onderbroken, wordt het scherm donker als er gedurende de tijd die is ingesteld bij "Screensaver Timing" (☞ pagina 102) geen bewerking wordt uitgevoerd. Het scherm wordt uitgeschakeld en de stand-bymodus wordt geactiveerd op de speler wanneer het afspelen van het nummer en de bijbehorende diavoorstelling worden onderbroken en er gedurende meer dan 3 minuten geen bewerking wordt uitgevoerd.

### Over het informatiegebied

De pictogrammen die in de onderstaande tabel worden weergegeven, verschijnen in het informatiegebied. De pictogrammen zijn afhankelijk van de afspeelstatus, de instellingen en de schermen.

Zie de referentiepagina's voor meer informatie over de pictogrammen.

Pictogrammen	Beschrijving
▶,   , ▶▶, ◀◀, ▶▶, ◀◀, ◀◀, ▶▶, 1◀, ▶▶, enzovoort	De pictogrammen voor de afspeelstatus <ul style="list-style-type: none"> <li>Afspelen, afspelen onderbreken, snel vooruit-/terugspoelen, naar het begin van het volgende, huidige of vorige nummer gaan</li> <li>Een stukje of snel vooruit of terug gaan (☞ pagina 53)</li> </ul>
🎵, 👤, 📺, 🖼️	De pictogrammen voor de titel van het nummer, de naam van de artiest, de titel van de video of de titel van de foto
↻, SHUF, enzovoort  📁	De pictogrammen voor de afspeelmodus <ul style="list-style-type: none"> <li>De afspeelmodus is ingesteld op "Repeat" of "Shuffle" (☞ pagina 38). "Slide Show Repeat" is ingesteld op "On" (☞ pagina 70)</li> </ul> De pictogrammen voor het afspeelbereik <ul style="list-style-type: none"> <li>Het afspeelbereik is ingesteld op "Selected Range" (☞ pagina 39)</li> </ul>
🔊, H, enzovoort	De pictogrammen voor de instelling voor geluidseffecten (☞ pagina 44)
CONT AUTO, FULL	De pictogrammen voor de video-instelling <ul style="list-style-type: none"> <li>"Continuous Playback" is ingesteld op "On" (☞ pagina 59)</li> <li>"Zoom Settings" is ingesteld op "Auto" of "Full" (☞ pagina 57)</li> </ul>
🔋	Het pictogram voor de resterende batterijduur (☞ pagina 114)

## Het scherm "Now Playing" weergeven

U kunt het scherm "Now Playing" snel weergeven vanuit verschillende schermen.

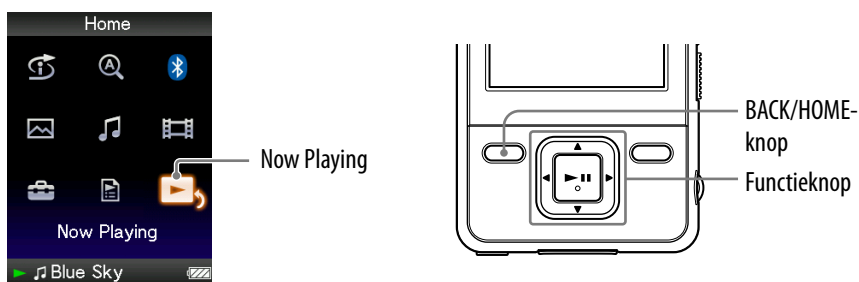

**1 Houd de BACK/HOME-knop ingedrukt totdat het Home-menu wordt weergegeven.**

**2 Druk op de ▲/▼/◀/▶-knop om  (Now Playing) te selecteren en druk op de ►||-knop om te bevestigen.**

Er wordt gedetailleerde informatie weergegeven over de inhoud die wordt afgespeeld.

### Tips

- U kunt het scherm "Now Playing" weergeven door op de OPTION/PWR OFF-knop te drukken om "Now Playing" te selecteren.
- Wanneer u video's of foto's weergeeft, kunt u "Go to the song playback screen" in het optiemenu selecteren om het scherm voor het afspelen van nummers weer te geven.

## De OPTION-knop gebruiken

U kunt verschillende instellingen van elke functie wijzigen wanneer u op de OPTION/PWR OFF-knop drukt. Met de OPTION/PWR OFF-knop kunt u direct het instelscherm weergeven zonder instelitems te selecteren in het menu  (Settings) van het Home-menu.

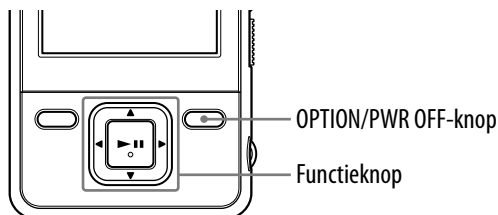

### 1 Druk op de OPTION/PWR OFF-knop.

Het optiemenu wordt weergegeven.

### 2 Druk op de ▲/▼/◀/▶-knop om het item te selecteren en druk op de ►||-knop om te bevestigen.

Het scherm van het geselecteerde instelitem wordt weergegeven of de geselecteerde opdracht wordt uitgevoerd. De items van het optiemenu verschillen, afhankelijk van het scherm waarin u op de OPTION/PWR OFF-knop drukt.

Zie de volgende pagina's voor meer informatie.

- "Het optiemenu voor muziek weergeven" (🔗 pagina 35)
- "Het optiemenu voor video's weergeven" (🔗 pagina 63)
- "Het optiemenu voor foto's weergeven" (🔗 pagina 74)
- "Het optiemenu voor Bluetooth weergeven" (🔗 pagina 98)

### Tip

- Als er meerdere menu's zijn, kunt u op de ◀/▶-knop drukken om andere menu's weer te geven.

## Nummers zoeken (Music Library)

Nummers die met Windows Verkenner of andere overdrachtssoftware zijn overgezet, kunnen door de speler worden afgespeeld.

U kunt nummers zoeken op titel, album, artiest, genre, enzovoort.

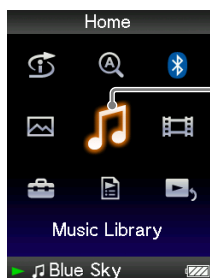

Music Library

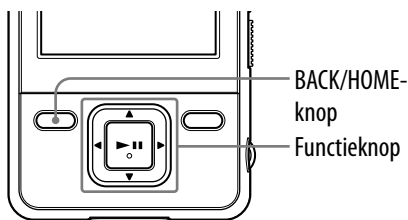

BACK/HOME-knop

Functieknop

### Nummers zoeken op naam

- 1 **Houd de BACK/HOME-knop ingedrukt totdat het Home-menu wordt weergegeven.**
- 2 **Druk op de ▲/▼/◀/▶-knop om 🎵 (Music Library) te selecteren en druk op de ▶||-knop om te bevestigen.**  
Het scherm "Music Library" wordt weergegeven.
- 3 **Druk op de ▲/▼/◀/▶-knop om "All Songs" te selecteren en druk op de ▶||-knop om te bevestigen.**  
De nummerlijst wordt weergegeven.
- 4 **Druk op de ▲/▼/◀/▶-knop om een nummer te selecteren en druk op de ▶||-knop om te bevestigen.**  
Het geselecteerde nummer wordt afgespeeld en de nummers worden verder op volgorde afgespeeld.

Vervolg ↓

## Nummers zoeken op album

- 1 Houd de BACK/HOME-knop ingedrukt totdat het Home-menu wordt weergegeven.**

---

- 2 Druk op de ▲/▼/◀/▶-knop om  (Music Library) te selecteren en druk op de ►-knop om te bevestigen.**  
Het scherm "Music Library" wordt weergegeven.

---

- 3 Druk op de ▲/▼/◀/▶-knop om "Album" te selecteren en druk op de ►-knop om te bevestigen.**  
De albumlijst wordt weergegeven.



---

- 4 Druk op de ▲/▼/◀/▶-knop om een album te selecteren en druk op de ►-knop om te bevestigen.**  
De nummerlijst voor het geselecteerde album wordt weergegeven.

---

- 5 Druk op de ▲/▼/◀/▶-knop om een nummer te selecteren en druk op de ►-knop om te bevestigen.**  
Het geselecteerde nummer wordt afgespeeld en de nummers worden verder op volgorde afgespeeld.

### Tips

- U kunt alle nummers in een lijstitem afspelen door het item in de lijst te selecteren en de ►-knop in stap 4 ingedrukt te houden.
- U kunt de weergave-indeling van de albumlijst wijzigen ( pagina 40).
- U kunt het afspeelbereik voor nummers selecteren ( pagina 39).

Vervolg ↓

## Nummers zoeken op artiest

- 1 Houd de BACK/HOME-knop ingedrukt totdat het Home-menu wordt weergegeven.**

---

- 2 Druk op de ▲/▼/◀/▶-knop om  (Music Library) te selecteren en druk op de ►II-knop om te bevestigen.**  
Het scherm "Music Library" wordt weergegeven.

---

- 3 Druk op de ▲/▼/◀/▶-knop om "Artist" te selecteren en druk op de ►II-knop om te bevestigen.**  
De lijst met artiesten wordt weergegeven.

---

- 4 Druk op de ▲/▼/◀/▶-knop om een artiest te selecteren en druk op de ►II-knop om te bevestigen.**  
De albumlijst voor de geselecteerde artiest wordt weergegeven.



---

- 5 Druk op de ▲/▼/◀/▶-knop om een album te selecteren en druk op de ►II-knop om te bevestigen.**  
De nummerlijst voor het geselecteerde album wordt weergegeven.

---

- 6 Druk op de ▲/▼/◀/▶-knop om een nummer te selecteren en druk op de ►II-knop om te bevestigen.**  
Het geselecteerde nummer wordt afgespeeld en de nummers worden verder op volgorde afgespeeld.

### Tips

- U kunt alle nummers in een lijstitem afspelen door het item in de lijst te selecteren en de ►II-knop in stap 4 tot en met 5 ingedrukt te houden.
- U kunt de weergave-indeling van de albumlijst wijzigen ( pagina 40).
- U kunt het afspeelbereik voor nummers selecteren ( pagina 39).

Vervolg ↓

## Nummers zoeken op genre

- 1 Houd de BACK/HOME-knop ingedrukt totdat het Home-menu wordt weergegeven.**

---

- 2 Druk op de ▲/▼/◀/▶-knop om  (Music Library) te selecteren en druk op de ►II-knop om te bevestigen.**  
Het scherm "Music Library" wordt weergegeven.

---

- 3 Druk op de ▲/▼/◀/▶-knop om "Genre" te selecteren en druk op de ►II-knop om te bevestigen.**  
De genrelijst wordt weergegeven.

---

- 4 Druk op de ▲/▼/◀/▶-knop om een genre te selecteren en druk op de ►II-knop om te bevestigen.**  
De lijst met artiesten voor het geselecteerde genre wordt weergegeven.

---

- 5 Druk op de ▲/▼/◀/▶-knop om een artiest te selecteren en druk op de ►II-knop om te bevestigen.**  
De albumlijst voor de geselecteerde artiest wordt weergegeven.



---

- 6 Druk op de ▲/▼/◀/▶-knop om een album te selecteren en druk op de ►II-knop om te bevestigen.**  
De nummerlijst voor het geselecteerde album wordt weergegeven.

---

- 7 Druk op de ▲/▼/◀/▶-knop om een nummer te selecteren en druk op de ►II-knop om te bevestigen.**  
Het geselecteerde nummer wordt afgespeeld en de nummers worden verder op volgorde afgespeeld.

### Tips

- U kunt alle nummers in een lijstitem afspelen door het item in de lijst te selecteren en de ►II-knop in stap 4 tot en met 6 ingedrukt te houden.
- U kunt de weergave-indeling van de albumlijst wijzigen ( pagina 40).
- U kunt het afspeelbereik voor nummers selecteren ( pagina 39).

Vervolg ↓



## Nummers zoeken op jaar van uitgave

- 1 Houd de BACK/HOME-knop ingedrukt totdat het Home-menu wordt weergegeven.**
- 2 Druk op de ▲/▼/◀/▶-knop om  (Music Library) te selecteren en druk op de ►II-knop om te bevestigen.**  
Het scherm "Music Library" wordt weergegeven.
- 3 Druk op de ▲/▼/◀/▶-knop om "Release Year" te selecteren en druk op de ►II-knop om te bevestigen.**  
De lijst met jaartallen wordt weergegeven.
- 4 Druk op de ▲/▼/◀/▶-knop om een jaar te selecteren en druk op de ►II-knop om te bevestigen.**  
De lijst met artiesten voor het geselecteerde jaar van uitgave wordt weergegeven.
- 5 Druk op de ▲/▼/◀/▶-knop om een artiest te selecteren en druk op de ►II-knop om te bevestigen.**  
De nummerlijst voor de artiest voor het geselecteerde jaartal wordt weergegeven.
- 6 Druk op de ▲/▼/◀/▶-knop om een nummer te selecteren en druk op de ►II-knop om te bevestigen.**  
Het geselecteerde nummer wordt afgespeeld en de nummers worden verder op volgorde afgespeeld.

### Tips

- U kunt alle nummers in een lijstitem afspelen door het item in de lijst te selecteren en de ►II-knop in stap 4 tot en met 5 ingedrukt te houden.
- U kunt het afspeelbereik voor nummers selecteren ( pagina 39).

Vervolg ↓

## Nummers zoeken op map

Wanneer u gegevens overzet naar de map "MUSIC" door middel van slepen en neerzetten in Windows Verkenner, kunnen maximaal 8 niveaus in de map "MUSIC" worden weergegeven en afgespeeld. Zelfs als u andere overdrachtssoftware gebruikt om nummers over te zetten, kunt u nog steeds nummers zoeken op map.

- 1 Houd de BACK/HOME-knop ingedrukt totdat het Home-menu wordt weergegeven.**

---

- 2 Druk op de ▲/▼/◀/▶-knop om  (Music Library) te selecteren en druk op de ►II-knop om te bevestigen.**  
Het scherm "Music Library" wordt weergegeven.

---

- 3 Druk op de ▲/▼/◀/▶-knop om "Folder" te selecteren en druk op de ►II-knop om te bevestigen.**  
De mappenlijst of het nummer wordt weergegeven.

---

- 4 Druk op de ▲/▼/◀/▶-knop om een map of een nummer te selecteren en druk op de ►II -knop om te bevestigen.**  
Wanneer u een map selecteert in stap **3**, wordt het nummer of de mappenlijst weergegeven. Wanneer u een nummer selecteert in stap **3**, wordt het afspeelscherm weergegeven en vervolgens wordt het nummer afgespeeld. Herhaal zo nodig stap **4** tot het gewenste nummer wordt weergegeven.  
Het geselecteerde nummer wordt afgespeeld en de nummers worden verder op volgorde afgespeeld.

### Tip

- U kunt het afspeelbereik voor nummers selecteren ( pagina 39).

### Opmerkingen

- Er kunnen maximaal 8 mapniveaus worden herkend.
- U kunt niet alle nummers in een map afspelen, zelfs niet als u een map in de lijst selecteert en de ►II-knop ingedrukt houdt in stap **4**.

## Zoeken naar nummers op eerste letter

U kunt naar nummers zoeken op de eerste letter van de naam van de artiest, de titel van het album of de naam van het nummer.



- 1 **Houd de BACK/HOME-knop ingedrukt totdat het Home-menu wordt weergegeven.**
- 2 **Druk op de ▲/▼/◀/▶-knop om  (Initial Search) te selecteren en druk op de ►||-knop om te bevestigen.**  
De lijst met categorieën waarop u kunt zoeken, wordt weergegeven.
- 3 **Druk op de ▲/▼/◀/▶-knop om een categorie te selecteren en druk op de ►||-knop om te bevestigen.**  
Er wordt een scherm weergegeven waarin u een teken kunt selecteren.
- 4 **Druk op de ▲/▼/◀/▶-knop om een eerste letter te selecteren en druk op de ►||-knop om te bevestigen.**  
Wanneer de zoekbewerking is voltooid, worden de resultaten weergegeven. Wanneer u "Artist" of "Album" selecteert, kunt u de zoekresultaten beperken en een specifiek nummer selecteren. Alle nummers van het item worden afgespeeld wanneer u "Artist" of "Album" hebt geselecteerd en de ►||-knop ingedrukt houdt.

## Een afspeellijst afspelen

U kunt lijsten met nummers (afspeellijsten) afspelen. Daarnaast kunt u afspeellijsten maken met de bijgeleverde Windows Media Player 11 of andere overdrachtsoftware.

Afhankelijk van de software is het echter mogelijk dat bepaalde afspeellijsten niet worden herkend door de speler. Raadpleeg de Help bij de software of neem contact op met de fabrikant van de software voor meer informatie.

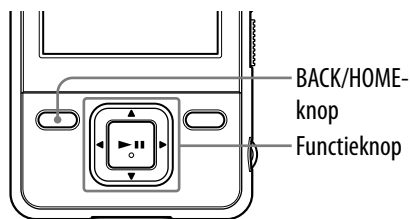
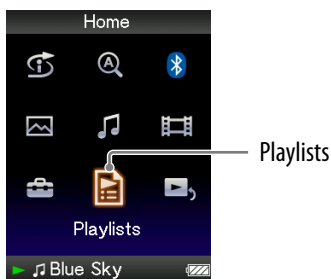

- 1 **Houd de BACK/HOME-knop ingedrukt totdat het Home-menu wordt weergegeven.**
- 2 **Druk op de ▲/▼/◀/▶-knop om  (Playlists) te selecteren en druk op de ►||-knop om te bevestigen.**  
De lijst met afspeellijsten wordt weergegeven.
- 3 **Druk op de ▲/▼/◀/▶-knop om een afspeellijst te selecteren en druk op de ►||-knop om te bevestigen.**  
De nummerlijst wordt weergegeven.
- 4 **Druk op de ▲/▼/◀/▶-knop om een nummer te selecteren en druk op de ►||-knop om te bevestigen.**  
Het geselecteerde nummer wordt afgespeeld en de nummers worden verder op volgorde afgespeeld.

## Nummers zoeken op basis van het huidige nummer

U kunt zoeken naar andere nummers, albums en artiesten op basis van de nummergegevens van het huidige nummer. Als u deze functie wilt gebruiken, moet "▲/▼ Button Setting" zijn ingesteld op "Direct Search" (☞ pagina 42).

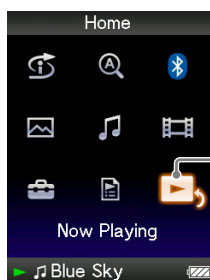

Now Playing

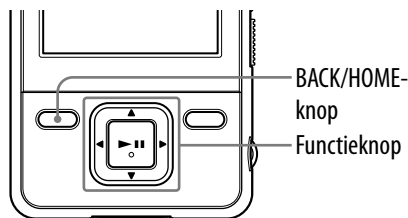

BACK/HOME-knop

Functieknop

- 1 **Houd de BACK/HOME-knop ingedrukt totdat het Home-menu wordt weergegeven.**
- 2 **Druk op de ▲/▼/◀/▶-knop om  (Now Playing) te selecteren en druk op de ►||-knop om te bevestigen.**  
Het scherm "Now Playing" van het huidige nummer wordt weergegeven.
- 3 **Druk op de ▼-knop om een cursor weer te geven, selecteer een item waarin u naar nummers wilt zoeken en druk op de ►||-knop om te bevestigen.**  
Een van de volgende lijsten wordt weergegeven, afhankelijk van het geselecteerde item.
  - "Artist": de albumlijst van de huidige artiest.
  - "Album": de nummerlijst van het huidige album.
  - "Genre": een lijst met artiesten in hetzelfde genre als de huidige artiest.
  - "Release Year": een lijst met artiesten uit hetzelfde jaar van uitgave als het huidige nummer.

## Nummers in willekeurige volgorde afspelen (Intelligent Shuffle)

Er zijn 2 verschillende modi voor afspelen in willekeurige volgorde (ook wel "shuffle play" genoemd) beschikbaar op de speler.

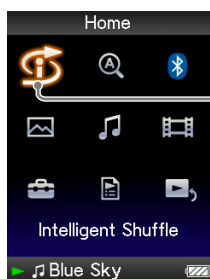

Intelligent Shuffle

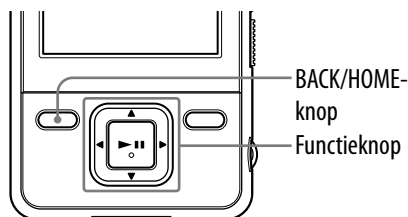

BACK/HOME-knop  
Functieknop

## Nummers uit hetzelfde jaar in willekeurige volgorde afspelen (Time Machine Shuffle)

Er wordt een willekeurig jaartal geselecteerd op de speler en alle overgedragen nummers uit dit jaar worden in willekeurige volgorde afgespeeld.

- 1 Houd de BACK/HOME-knop ingedrukt totdat het Home-menu wordt weergegeven.**
- 2 Druk op de ▲/▼/◀/▶-knop om Intelligent Shuffle te selecteren en druk op de ►||-knop om te bevestigen.**  
Het scherm waarin u een modus voor afspelen in willekeurige volgorde kunt selecteren, wordt weergegeven.
- 3 Druk op de ▲/▼/◀/▶-knop om "Time Machine Shuffle" te selecteren en druk op de ►||-knop om te bevestigen.**  
Er wordt een willekeurig jaartal geselecteerd, waarna de nummers uit dit jaar in willekeurige volgorde worden gesorteerd en afgespeeld.

### Tips

- Wanneer u afspelen met "Intelligent Shuffle" start, wordt de afspeelmodus gewijzigd in "Shuffle" of "Shuffle&Repeat" (☞ pagina 38). Zelfs als u "Intelligent Shuffle" annuleert, blijft de instelling "Shuffle" of "Shuffle&Repeat" voor de afspeelmodus behouden.
- Wanneer u afspelen met "Time Machine Shuffle" start, wordt het afspeelbereik ingesteld op "Selected Range" (☞ pagina 39). Zelfs als u "Time Machine Shuffle" annuleert, blijft de instelling "Selected Range" behouden.
- Afspelen met "Intelligent Shuffle" wordt automatisch geannuleerd als u een van de volgende bewerkingen uitvoert:
  - Een nummer afspelen door dit te selecteren in de "Music Library", enzovoort.
  - De afspeelmodus wijzigen.
  - Het afspeelbereik wijzigen.
  - Een video afspelen.

**Opmerkingen**

- De knoppen van de speler kunnen niet worden gebruikt als de animatie die wordt weergegeven wanneer de speler een jaar van uitgave selecteert, wordt weergegeven.
- Nummers waaraan geen jaar van uitgave is toegewezen, worden niet geselecteerd als u afspeelt met "Time Machine Shuffle" en worden niet afgespeeld.
- Alle nummers worden in willekeurige volgorde afgespeeld als er aan geen van de nummers op de speler een jaar van uitgave is toegewezen.
- Als aan alle nummers op de speler met een jaar van uitgave hetzelfde jaartal is toegewezen, of als aan een aantal nummers hetzelfde jaartal is toegewezen en aan de overige nummers geen jaartal is toegewezen, wordt de animatie die verschijnt wanneer een jaartal wordt geselecteerd, niet weergegeven en wordt het afspelen gestart.

**Vervolg** ↓

## Alle nummers in willekeurige volgorde afspelen

Alle nummers die op de speler zijn opgeslagen, worden in willekeurige volgorde afgespeeld.

- 1 Houd de BACK/HOME-knop ingedrukt totdat het Home-menu wordt weergegeven.**
- 2 Druk op de ▲/▼/◀/▶-knop om  (Intelligent Shuffle) te selecteren en druk op de ►II-knop om te bevestigen.**

Het scherm waarin u een modus voor afspelen in willekeurige volgorde kunt selecteren, wordt weergegeven.
- 3 Druk op de ▲/▼/◀/▶-knop om "Shuffle All" te selecteren en druk op de ►II-knop om te bevestigen.**

Alle nummers worden in willekeurige volgorde gesorteerd en afgespeeld.

### Tips

- Wanneer u afspelen met "Intelligent Shuffle" start, wordt de afspeelmodus gewijzigd in "Shuffle" of "Shuffle&Repeat" ( pagina 38). Zelfs als u "Intelligent Shuffle" annuleert, blijft de instelling "Shuffle" of "Shuffle&Repeat" voor de afspeelmodus behouden.
- Afspelen met "Intelligent Shuffle" wordt automatisch geannuleerd als u een van de volgende bewerkingen uitvoert:
  - Een nummer afspelen door dit te selecteren in de "Music Library", enzovoort.
  - De afspeelmodus wijzigen.
  - Het afspeelbereik wijzigen.
  - Een video afspelen.



## Het scherm "Now Playing" elke keer weergeven wanneer naar een ander nummer wordt overgeschakeld (New Song Pop Up)

Als u de schermbeveiliging instelt op "Clock" of "Blank" (🔒 pagina 101) en er enige tijd geen bewerking wordt uitgevoerd, schakelt het scherm over naar de klokweergave of een leeg scherm. Als u "New Song Pop Up" echter instelt op "On", wordt het scherm automatisch ingeschakeld wanneer naar een ander nummer wordt overgeschakeld.

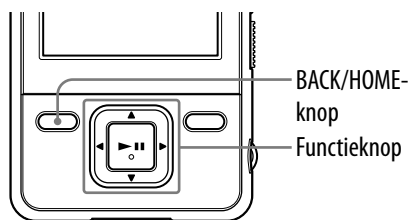
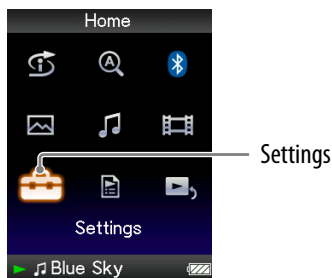

- 1 **Houd de BACK/HOME-knop ingedrukt totdat het Home-menu wordt weergegeven.**
- 2 **Druk op de ▲/▼/◀/▶-knop om  (Settings) te selecteren en druk op de ►||-knop om te bevestigen.**
- 3 **Druk op de ▲/▼/◀/▶-knop om "Music Settings" te selecteren en druk op de ►||-knop om te bevestigen.**  
De lijst met opties voor "Music Settings" wordt weergegeven.
- 4 **Druk op de ▲/▼/◀/▶-knop om "New Song Pop Up" te selecteren en druk op de ►||-knop om te bevestigen.**
- 5 **Druk op de ▲/▼/◀/▶-knop om "On" te selecteren en druk op de ►||-knop om te bevestigen.**  
Het scherm "Now Playing" wordt weergegeven wanneer er wordt overgeschakeld naar een ander nummer.

### Als u het scherm "Now Playing" niet wilt weergeven

Selecteer "Off" in stap 5. In dit geval wordt het scherm "Now Playing" niet weergegeven wanneer er wordt overgeschakeld naar een ander nummer.

#### Opmerking

- Deze functie is niet beschikbaar wanneer u foto's weergeeft tijdens het afspelen van nummers.

---

## Nummers verwijderen uit Music Library

Als u nummers verwijdert uit "Music Library", gebruikt u de software waarmee u de nummers hebt overgezet of Windows Verkenner. Raadpleeg de Help bij de software voor meer informatie over het gebruik van de software.

## Het optiemenu voor muziek weergeven







U kunt het optiemenu voor muziek weergeven door op de OPTION/PWR OFF-knop te drukken in een lijstscherf (inclusief het miniatuurscherf), zoals een nummerlijst, of in het scherm "Now Playing" van de muziek. In het optiemenu voor muziek zijn verschillende muziekinstellingen beschikbaar. De opties in het optiemenu zijn afhankelijk van het scherm waarin u het optiemenu weergeeft.

### Opties die in het lijstscherf worden weergegeven

Opties	Beschrijving/paginaverwijzing
Now Playing	Hiermee geeft u het scherm "Now Playing" weer.
Detailed Information	Hiermee wordt gedetailleerde informatie over een nummer weergegeven, zoals de afspeeltijd, audio-indeling, bitsnelheid en bestandsnaam.
Play	Hiermee worden alle nummers in de nummerlijst afgespeeld.
Album Display Format	Hiermee selecteert u de indeling van de albumlijst (☞ pagina 40).

Vervolg ↓

## Opties die in het scherm "Now Playing" worden weergegeven

Opties	Beschrijving/paginaverwijzing
Play Mode	Hiermee stelt u de afspeelmodus in (  pagina 37).
Playback Range	Hiermee stelt u het afspeelbereik in (  pagina 39).
Equalizer	Hiermee past u de geluidskwaliteit aan (  pagina 43).
VPT(Surround)	Hiermee past u de instellingen voor "VPT(Surround)" aan (  pagina 46).
Cover Art* <sup>1</sup>	Hiermee geeft u de albumhoes weer.
Detailed Information* <sup>2</sup>	Hiermee wordt gedetailleerde informatie over een nummer weergegeven, zoals de afspeeltijd, audio-indeling, bitsnelheid en bestandsnaam.
▲/▼ Button Setting	Hiermee wordt de functie van de ▲/▼-knop ingesteld op "Direct Search" of "Folder +/-" (  pagina 42).
Clock Display	Hiermee geeft u de huidige tijd weer (  pagina 101).

### \*<sup>1</sup> Scherm "Cover Art"



Als de albumhoes wordt weergegeven, kunt u naar het vorige of volgende nummer gaan door op de ◀/▶-knop te drukken.

- Als er geen informatie over de albumhoes is opgenomen voor de nummers, wordt de standaardafbeelding van de speler weergegeven.
- De albumhoes wordt alleen weergegeven als er informatie over de albumhoes is opgenomen. U kunt de albumhoes instellen met de bijgeleverde Windows Media Player 11 of andere overdrachtssoftware voor het instellen van albumhoezen. Raadpleeg de Help bij de software of neem contact op met de fabrikant van de software voor meer informatie. De albumhoes wordt mogelijk niet weergegeven, afhankelijk van de bestandsindeling die voor de albumhoes is gebruikt.

### \*<sup>2</sup> Scherm "Detailed Information"





Als u dit scherm weergeeft vanuit het scherm "Now Playing", kunt u naar het vorige of volgende nummer gaan door op de ◀/▶-knop te drukken.

- Afspeeltijd
- Bestandsindeling
- Bitsnelheid
- Met copyright beveiligde bestanden
- Wanneer u nummers afspeelt die zijn opgenomen met een variabele bitsnelheid, wordt "VBR" weergegeven. De weergegeven afspeeltijd en de voortgangsbalk zijn bij benadering.
- Bestandsnaam

## De afspeelmodus instellen (Play Mode)

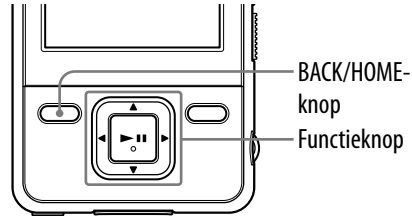
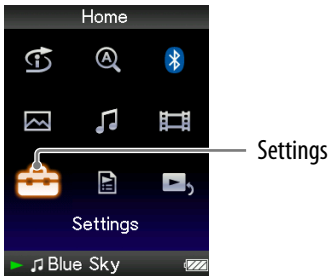
De speler biedt verschillende afspeelmodi, zoals afspelen in willekeurige volgorde en geselecteerde nummers herhaaldelijk afspelen.



- 1 **Houd de BACK/HOME-knop ingedrukt totdat het Home-menu wordt weergegeven.**
- 2 **Druk op de ▲/▼/◀/▶-knop om  (Settings) te selecteren en druk op de ►||-knop om te bevestigen.**
- 3 **Druk op de ▲/▼/◀/▶-knop om "Music Settings" te selecteren en druk op de ►||-knop om te bevestigen.**  
De lijst met opties voor "Music Settings" wordt weergegeven.
- 4 **Druk op de ▲/▼/◀/▶-knop om "Play Mode" te selecteren en druk op de ►||-knop om te bevestigen.**  
De lijst met afspeelmodi wordt weergegeven.
- 5 **Druk op de ▲/▼/◀/▶-knop ( pagina 38) en druk op de ►||-knop om te bevestigen.**  
De lijst met opties voor "Music Settings" wordt opnieuw weergegeven.



### Tip

- U kunt de afspeelmodus ook selecteren in het scherm "Now Playing". Druk op de OPTION/PWR OFF-knop en selecteer "Play Mode" in het optiemenu.

Vervolg ↓

## De lijst met afspeelmodi

De afspeelinhoud is afhankelijk van de instelling voor het afspeelbereik (🔊 pagina 39).

Type afspeelmodus/ pictogram	Beschrijving
Normal/geen pictogram	De nummers in het afspeelbereik worden afgespeeld in de volgorde van de nummerlijst.
Repeat/ 	De nummers in het afspeelbereik worden afgespeeld in de volgorde van de nummerlijst en het afspelen wordt herhaald.
Shuffle/ <b>SHUF</b>	De nummers in het afspeelbereik worden afgespeeld in willekeurige volgorde.
Shuffle&Repeat/  <b>SHUF</b>	De nummers in het afspeelbereik worden afgespeeld in willekeurige volgorde en het afspelen wordt herhaald.
Repeat 1 Song/  1	Het huidige nummer of het geselecteerde nummer in een nummerlijst wordt herhaaldelijk afgespeeld.



### Opmerking

- Wanneer u afspelen met "Intelligent Shuffle" start, wordt de afspeelmodus gewijzigd in "Shuffle" of "Shuffle&Repeat".

## Het afspeelbereik instellen

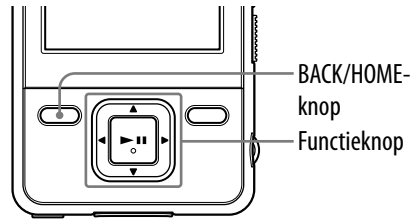
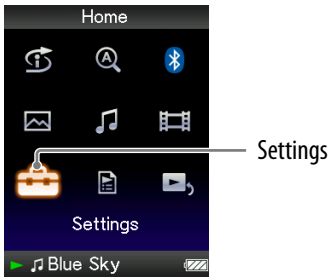
U kunt het afspeelbereik voor nummers instellen.



- 1 **Houd de BACK/HOME-knop ingedrukt totdat het Home-menu wordt weergegeven.**
- 2 **Druk op de ▲/▼/◀/▶-knop om  (Settings) te selecteren en druk op de ►||-knop om te bevestigen.**
- 3 **Druk op de ▲/▼/◀/▶-knop om "Music Settings" te selecteren en druk op de ►||-knop om te bevestigen.**  
De lijst met opties voor "Music Settings" wordt weergegeven.
- 4 **Druk op de ▲/▼/◀/▶-knop om "Playback Range" te selecteren en druk op de ►||-knop om te bevestigen.**  
Het scherm waarin u het afspeelbereik kunt selecteren, wordt weergegeven.
- 5 **Druk op de ▲/▼/◀/▶-knop om het afspeelbereik te selecteren en druk op de ►||-knop om te bevestigen.**  
De speler bevat 2 typen afspeelbereik.
  - "All Range": alle nummers in de "Music Library" worden afgespeeld. Selecteer deze instelling als u de albums in de "Music Library" in de volgorde van de nummerlijst wilt afspelen.
  - "Selected Range":  wordt weergegeven in het display en er worden alleen nummers afgespeeld uit de lijsten waarin het afspelen wordt gestart (albumlijst, lijst met artiesten, enzovoort). (standaardinstelling)

### Tip

- U kunt het afspeelbereik voor nummers selecteren in het scherm "Now Playing". Druk op de OPTION/PWR OFF-knop en selecteer "Playback Range" in het optiemenu.

### Opmerking

- Wanneer u afspelen met "Time Machine Shuffle" start, wordt het afspeelbereik automatisch ingesteld op "Selected Range".

## De indeling van de albumweergave instellen

De speler bevat 3 indelingstypen voor de albumlijst: "Title Only", "Title & Cover Art" en "Cover Art Only".

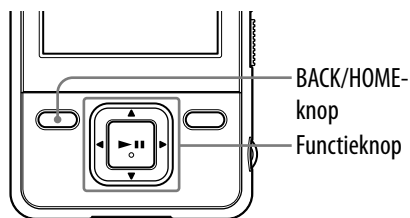
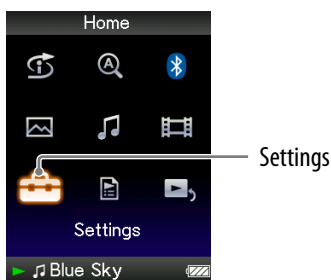

### Opmerkingen

- De albumhoes wordt alleen weergegeven als er informatie over de albumhoes is opgenomen. U kunt de albumhoes instellen met de bijgeleverde Windows Media Player 11 of andere overdrachtssoftware voor het instellen van albumhoezen. Raadpleeg de Help bij de software of neem contact op met de fabrikant van de software voor meer informatie.
- Bepaalde albumhoezen kunnen niet worden weergegeven, afhankelijk van de bestandsindeling.

- 1 Houd de BACK/HOME-knop ingedrukt totdat het Home-menu wordt weergegeven.**
- 2 Druk op de ▲/▼/◀/▶-knop om  (Settings) te selecteren en druk op de ►||-knop om te bevestigen.**
- 3 Druk op de ▲/▼/◀/▶-knop om "Music Settings" te selecteren en druk op de ►||-knop om te bevestigen.**  
De lijst met opties voor "Music Settings" wordt weergegeven.
- 4 Druk op de ▲/▼/◀/▶-knop om "Album Display Format" te selecteren en druk op de ►||-knop om te bevestigen.**  
De lijst met indelingen voor de albumweergave wordt weergegeven.
- 5 Druk op de ▲/▼/◀/▶-knop om de weergave-indeling te selecteren en druk op de ►||-knop om te bevestigen.**  
De speler bevat 3 indelingstypen.

"Title Only"

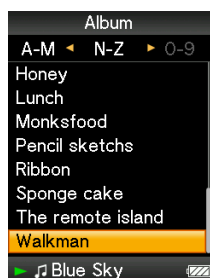

"Title & Cover Art"  
(standaardinstelling)

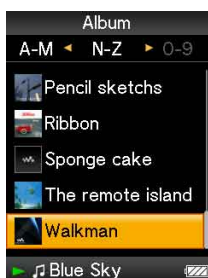

"Cover Art Only"







- U kunt de indeling van de albumweergave ook selecteren in het scherm met de albumlijst. Druk op de OPTION/PWR OFF-knop in het scherm met de albumlijst en selecteer "Album Display Format" in het optiemenu.

## Zoeken op mappen instellen (▲/▼ Button Setting)

Als u muziek afspeelt of het afspelen onderbreekt, kunt u zoeken naar nummers door mappen over te slaan. U kunt de ▲/▼-knop instellen zodat mappen worden overgeslagen of zodat er wordt gezocht naar nummers op basis van de gegevens van het huidige nummer.

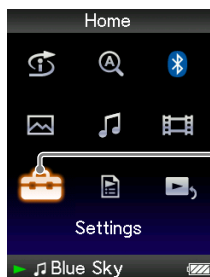

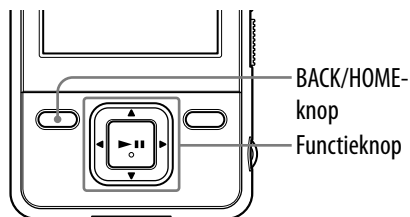

Settings



BACK/HOME-knop

Functieknop

- 1 **Houd de BACK/HOME-knop ingedrukt totdat het Home-menu wordt weergegeven.**
- 2 **Druk op de ▲/▼/◀/▶-knop om  (Settings) te selecteren en druk op de ▶||-knop om te bevestigen.**
- 3 **Druk op de ▲/▼/◀/▶-knop om "Music Settings" te selecteren en druk op de ▶||-knop om te bevestigen.**  
De lijst met opties voor "Music Settings" wordt weergegeven.
- 4 **Druk op de ▲/▼/◀/▶-knop om "▲/▼ Button Setting" te selecteren en druk op de ▶||-knop om te bevestigen.**
- 5 **Druk op de ▲/▼/◀/▶-knop, selecteer de gewenste instelling en druk op de ▶||-knop om te bevestigen.**
  - "Direct Search": Als u op de ▲/▼-knop drukt, kunt u gegevens van een nummer selecteren met de weergegeven cursor en zoeken op nummers op basis van de geselecteerde gegevens ( pagina 29). (standaardinstelling)
  - "Folder +/-": Als u op de ▲/▼-knop drukt, slaat de speler mappen over.

### Tip

- Als de speler mappen overslaat in de modus "Folder +/-", kunnen de mapeenheden verschillen aan de hand van de lijst vóór de nummerlijst. Als u een nummer bijvoorbeeld in de volgorde "Artist" - albumlijst - nummerlijst selecteert, zijn de mapeenheden gebaseerd op album en kunt u naar een nummer zoeken door albums over te slaan.

## De geluidskwaliteit instellen (Equalizer)

U kunt de geluidskwaliteit instellen aan de hand van het muziekgenre, enzovoort.

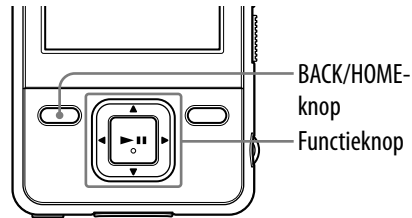
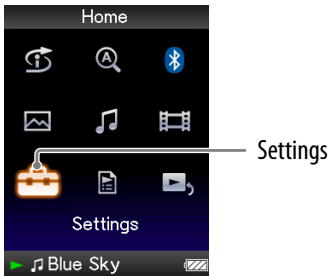

### De geluidskwaliteit wijzigen

U kunt de geluidskwaliteit van de speler aanpassen.

- 1 **Houd de BACK/HOME-knop ingedrukt totdat het Home-menu wordt weergegeven.**
- 2 **Druk op de ▲/▼/◀/▶-knop om  (Settings) te selecteren en druk op de ►||-knop om te bevestigen.**
- 3 **Druk op de ▲/▼/◀/▶-knop om "Music Settings" te selecteren en druk op de ►||-knop om te bevestigen.**  
De lijst met opties voor "Music Settings" wordt weergegeven.
- 4 **Druk op de ▲/▼/◀/▶-knop om "Equalizer" te selecteren en druk op de ►||-knop om te bevestigen.**  
De lijst met equalizerinstellingen wordt weergegeven.
- 5 **Druk op de ▲/▼/◀/▶-knop om de gewenste instelling te selecteren en druk op de ►||-knop om te bevestigen.**  
De geselecteerde geluidsinstelling wordt toegepast en de lijst met opties voor "Music Settings" wordt opnieuw weergegeven.  
Zie  pagina 44 voor meer informatie over de equalizeropties.

## De normale geluidskwaliteit herstellen

Selecteer "None" in stap **5** en druk op de **▶||**-knop om te bevestigen.



### Tip

- U kunt de geluidskwaliteit ook selecteren in het scherm "Now Playing". Druk op de OPTION/PWR OFF-knop en selecteer "Equalizer" in het optiemenu.

### Opmerkingen

- Als de persoonlijke instellingen die u als "Custom 1" en "Custom 2" hebt opgeslagen, een ander volumenniveau lijken te produceren dan de overige instellingen, moet u het volume mogelijk handmatig aanpassen om dit te compenseren.
- De instelling voor "Equalizer" wordt niet toegepast wanneer een video wordt afgespeeld.

## Lijst met equalizerinstellingen

De geluidsinstellingen worden op het scherm weergegeven als letters tussen haakjes.

Instelling/pictogram	Beschrijving
None	De instelling voor geluidskwaliteit is niet geactiveerd. (standaardinstelling)
Heavy ( <b>††H</b> )	Benadrukt hoge en lage tonen voor een krachtig geluid.
Pop ( <b>††P</b> )	Benadrukt de middentonen en is ideaal voor zang.
Jazz ( <b>††J</b> )	Benadrukt hoge en lage tonen voor een levendig geluid.
Unique ( <b>††U</b> )	Benadrukt hoge en lage tonen, zodat zachte geluiden gemakkelijk kunnen worden gehoord.
Custom 1 ( <b>††1</b> )	Door de gebruiker aan te passen geluidsinstellingen waarbij u elk frequentiebereik afzonderlijk kunt aanpassen. Zie  pagina 45 voor meer informatie.
Custom 2 ( <b>††2</b> )	

Vervolg 

## De geluidskwaliteit aanpassen

U kunt de waarde voor CLEAR BASS (basgeluid) en de 5-bands equalizer vooraf instellen als "Custom 1" of "Custom 2".

- 1 Houd de BACK/HOME-knop ingedrukt totdat het Home-menu wordt weergegeven.**
- 2 Druk op de ▲/▼/◀/▶-knop om  (Settings) te selecteren en druk op de ►II-knop om te bevestigen.**
- 3 Druk op de ▲/▼/◀/▶-knop om "Music Settings" te selecteren en druk op de ►II-knop om te bevestigen.**

De lijst met opties voor "Music Settings" wordt weergegeven.
- 4 Druk op de ▲/▼/◀/▶-knop om "Equalizer" te selecteren en druk op de ►II-knop om te bevestigen.**

De lijst met equalizerinstellingen wordt weergegeven.
- 5 Druk op de ▲/▼/◀/▶-knop om "Edit" te selecteren onder "Custom 1" of "Custom 2" en een waarde te wijzigen en druk op de ►II-knop om te bevestigen.**

Het instelscherm wordt weergegeven.
- 6 Druk op de ◀/▶-knop om een cursor te selecteren voor de instelling van CLEAR BASS of het frequentiebereik en druk op de ▲/▼-knop om het instelniveau aan te passen.**

U kunt CLEAR BASS instellen op een van 4 geluidsniveaus en 5 frequentiebereikwaarden op een van 7 geluidsniveaus.
- 7 Druk op de ►II-knop om te bevestigen.**

De lijst met equalizerinstellingen wordt opnieuw weergegeven. Nadat u het instelniveau hebt aangepast, moet u op de ►II-knop drukken om te bevestigen. Als u op de BACK/HOME-knop drukt voordat u bevestigt, wordt de instelling geannuleerd.

### Opmerking

- De instellingen van "Custom 1" of "Custom 2" worden niet toegepast wanneer een video wordt afgespeeld.

## Het geluid levendiger maken (VPT(Surround))

Met de functie "VPT\*<sup>1</sup>(Surround)" kunt u op basis van uw nummer kiezen uit "Studio", "Live", "Club", "Arena", "Matrix" of "Karaoke". Als u de instelling "Studio", "Live", "Club" of "Arena" selecteert, worden deze geluidsvelden gesimuleerd op de hoofdtelefoon.

Daarnaast wordt met "Matrix" een rijk akoestisch geluidsveld gereproduceerd en wordt met "Karaoke" de zang onderdrukt.

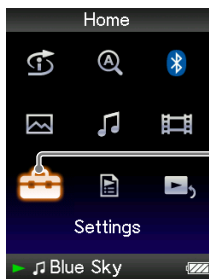

Settings

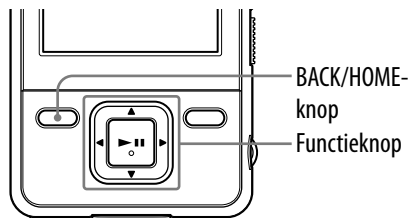

- 1 **Houd de BACK/HOME-knop ingedrukt totdat het Home-menu wordt weergegeven.**
- 2 **Druk op de ▲/▼/◀/▶-knop om  (Settings) te selecteren en druk op de ►||-knop om te bevestigen.**
- 3 **Druk op de ▲/▼/◀/▶-knop om "Music Settings" te selecteren en druk op de ►||-knop om te bevestigen.**  
De lijst met opties voor "Music Settings" wordt weergegeven.
- 4 **Druk op de ▲/▼/◀/▶-knop om "VPT(Surround)" te selecteren en druk op de ►||-knop om te bevestigen.**  
De lijst met instellingen voor "VPT(Surround)" wordt weergegeven.
- 5 **Druk op de ▲/▼/◀/▶-knop om de gewenste instelling voor "VPT(Surround)" te selecteren (🔍 pagina 47) en druk op de ►||-knop om te bevestigen.**

\*<sup>1</sup> VPT, wat staat voor Virtual Phone Technology, is een eigen technologie voor geluidsverwerking die is ontwikkeld door Sony.

### De normale geluidskwaliteit herstellen

Selecteer "None" in stap 5 en druk op de ►||-knop om te bevestigen.

**Tip**

- U kunt de instelling voor "VPT(Surround)" ook opgeven in het scherm "Now Playing". Druk op de OPTION/PWR OFF-knop en selecteer "VPT(Surround)" in het optiemenu.

**Opmerking**

- De instelling "VPT(Surround)" wordt niet toegepast wanneer een video wordt afgespeeld.

**Lijst met instellingen voor "VPT(Surround)"**

De geluidsinstellingen worden op het scherm weergegeven als letters tussen haakjes.

Het geluid kan levendiger lijken wanneer u schakelt tussen "Studio", "Live", "Club" en "Arena".

Instelling/pictogram	Beschrijving
None	De instelling voor "VPT(Surround)" is niet geactiveerd. (standaardinstelling)
Studio (S)	Een geluidswaergave zoals in een opnamestudio.
Live (L)	Een geluidswaergave zoals in concertgebouw.
Club (C)	Een geluidswaergave zoals in een club.
Arena (A)	Een geluidswaergave zoals in een stadion.
Matrix (M)	Reproduceert een aanvullend surround-effect en creëert een natuurlijk, maar verrijkt geluid.
Karaoke (K)	Creëert een geluidsveld zoals op een podium door de zang te onderdrukken en voegt een surround-effect toe aan de muziek.

## Luisteren met een helder stereogeluid (Clear Stereo)

Met "Clear Stereo" kunt u het geluid links en rechts afzonderlijk digitaal verwerken.

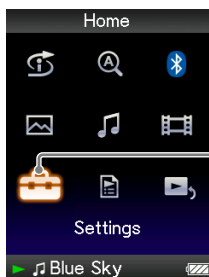

Settings

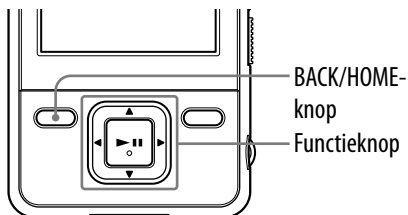
BACK/HOME-  
knop

Functieknop

- 1 Houd de BACK/HOME-knop ingedrukt totdat het Home-menu wordt weergegeven.
- 2 Druk op de ▲/▼/◀/▶-knop om  (Settings) te selecteren en druk op de ►||-knop om te bevestigen.
- 3 Druk op de ▲/▼/◀/▶-knop om "Music Settings" te selecteren en druk op de ►||-knop om te bevestigen.  
De lijst met opties voor "Music Settings" wordt weergegeven.
- 4 Druk op de ▲/▼/◀/▶-knop om "Clear Stereo" te selecteren en druk op de ►||-knop om te bevestigen.
- 5 Druk op de ▲/▼/◀/▶-knop om de gewenste instelling te selecteren en druk op de ►||-knop om te bevestigen.
  - "On": hiermee wordt de functie "Clear Stereo" geactiveerd, zelfs wanneer u de bijgeleverde hoofdtelefoon gebruikt.
  - "Off": hiermee wordt de functie "Clear Stereo" uitgeschakeld en wordt het geluid normaal afgespeeld. (standaardinstelling)

### Opmerkingen

- De instelling voor "Clear Stereo" wordt niet toegepast wanneer een video wordt afgespeeld.
- De functie "Clear Stereo" is bedoeld om het maximale effect te bereiken met de bijgeleverde hoofdtelefoon. Het "Clear Stereo"-effect kan wellicht niet worden verkregen met een andere hoofdtelefoon. Stel "Clear Stereo" in op "Off" wanneer u andere hoofdtelefoons gebruikt.



## Geluid in het hoge bereik corrigeren (DSEE(Sound Enhancer))

Als u de functie "DSEE\*<sup>1</sup>(Sound Enhancer)" activeert, kunt u een rijk en natuurlijk geluid beluisteren dat de oorspronkelijke bron nagenoeg evenaart.

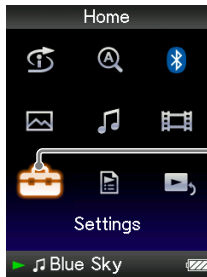

Settings

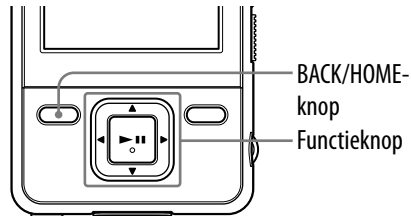

BACK/HOME-  
knop

Functieknop

- 1 **Houd de BACK/HOME-knop ingedrukt totdat het Home-menu wordt weergegeven.**
- 2 **Druk op de ▲/▼/◀/▶-knop om  (Settings) te selecteren en druk op de ►||-knop om te bevestigen.**
- 3 **Druk op de ▲/▼/◀/▶-knop om "Music Settings" te selecteren en druk op de ►||-knop om te bevestigen.**  
De lijst met opties voor "Music Settings" wordt weergegeven.
- 4 **Druk op de ▲/▼/◀/▶-knop om "DSEE(Sound Enhance)" te selecteren en druk op de ►||-knop om te bevestigen.**
- 5 **Druk op de ▲/▼/◀/▶-knop om de gewenste instelling te selecteren en druk op de ►||-knop om te bevestigen.**
  - "On": de functie "DSEE\*<sup>1</sup>(Sound Enhancer)" wordt geactiveerd, zodat het geluid wordt afgespeeld met een natuurlijke weergave die het oorspronkelijke geluid dicht benadert.
  - "Off": het geluid wordt normaal afgespeeld. (standaardinstelling)

\*<sup>1</sup> DSEE, wat staat voor Digital Sound Enhancement Engine, is een technologie, ontwikkeld door Sony, om de geluidskwaliteit van gecomprimeerde audiobestanden te verbeteren door de hoge tonen in het geluid te herstellen die door de compressie zijn verwijderd.

**Opmerkingen**

- De instelling "DSEE(Sound Enhancer)" wordt niet toegepast wanneer een video wordt afgespeeld.
- De functie "DSEE(Sound Enhancer)" heeft geen effect op nummers met een bestandsindeling die niet is gecomprimeerd of op nummers met een hoge bitsnelheid zonder verlies van hoge tonen.
- In het geval van nummers met een zeer lage bitsnelheid heeft de functie "DSEE(Sound Enhancer)" geen effect.

## Het volume aanpassen (Dynamic Normalizer)

U kunt het volume automatisch verlagen voor nummers. Deze instelling is handig bij het in willekeurige volgorde afspelen van nummers op een album. Het volumeniveau wordt dan tussen nummers verlaagd om het verschil in opnameniveau zo veel mogelijk te beperken.

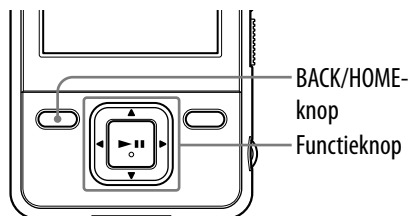
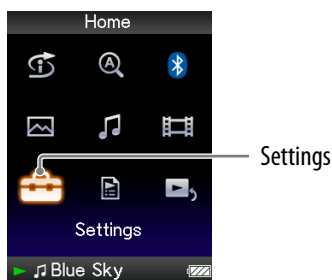

- 1 **Houd de BACK/HOME-knop ingedrukt totdat het Home-menu wordt weergegeven.**
- 2 **Druk op de ▲/▼/◀/▶-knop om  (Settings) te selecteren en druk op de ►||-knop om te bevestigen.**
- 3 **Druk op de ▲/▼/◀/▶-knop om "Music Settings" te selecteren en druk op de ►||-knop om te bevestigen.**  
De lijst met opties voor "Music Settings" wordt weergegeven.
- 4 **Druk op de ▲/▼/◀/▶-knop om "Dynamic Normalizer" te selecteren en druk op de ►||-knop om te bevestigen.**
- 5 **Druk op de ▲/▼/◀/▶-knop om de gewenste instelling te selecteren en druk op de ►||-knop om te bevestigen.**
  - "On": het verschil in volumeniveau tussen nummers wordt zo veel mogelijk beperkt.
  - "Off": nummers worden afgespeeld met het oorspronkelijke volumeniveau zoals dit was bij het overzetten. (standaardinstelling)

### Opmerking

- De instelling "Dynamic Normalizer" wordt niet toegepast wanneer een video wordt afgespeeld.



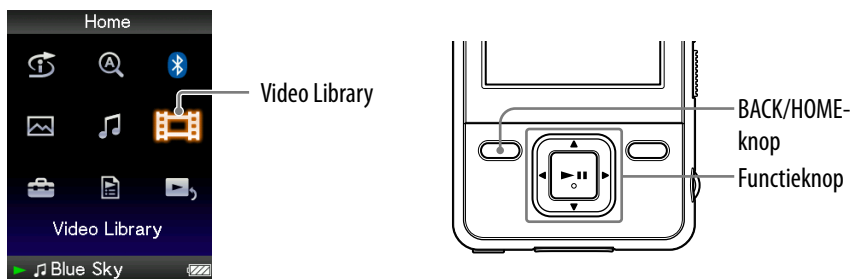

## Een video afspelen

U kunt video's afspelen door videobestanden over te zetten naar de speler met Media Manager for WALKMAN of Windows Verkenner. De speler bevat 2 typen afspeelmodus: het afspelen van slechts één videobestand en het continu afspelen van alle videobestanden die op de speler zijn opgeslagen (Continuous Playback).



- 1 **Houd de BACK/HOME-knop ingedrukt totdat het Home-menu wordt weergegeven.**
- 2 **Druk op de ▲/▼/◀/▶-knop om  (Video Library) te selecteren en druk op de ►||-knop om te bevestigen.**  
De videolijst wordt weergegeven.
- 3 **Druk op de ▲/▼/◀/▶-knop om een video te selecteren die u wilt afspelen en druk op de ►||-knop om te bevestigen.**  
De video wordt afgespeeld.

### Tips

- De weergave-indeling van de videolijst in stap 2 kan worden gewijzigd. Zie "De weergave-indeling van de videolijst instellen" ( pagina 60) voor meer informatie.
- Voor een video die nog niet eerder op de speler is afgespeeld, wordt het pictogram  weergegeven in de videolijst.
- Stel "Continuous Playback" in op "On" wanneer u alle videobestanden wilt afspelen ( pagina 59).
- Wanneer "Display" is ingesteld op "On" ( pagina 56), wordt gedetailleerde informatie, zoals de titel van de video, het afspeelpictogram en de verstreken afspeeltijd, enzovoort, weergegeven wanneer de video wordt afgespeeld. De informatie wordt niet weergegeven als deze instelling is ingesteld op "Off".
- U kunt de video afspelen die het laatst is afgespeeld. Druk op de OPTION/PWR OFF-knop in de videolijst en selecteer "Most Recent Video" in het optiemenu.
- U kunt miniatures voor videobestanden instellen wanneer de videobestanden worden overgezet naar de speler ( pagina 60).

### Opmerking

- Er kunnen maximaal 1.000 videobestanden worden weergegeven in de videolijsten.

## Bewerkingen tijdens het afspelen van video's

Actie (pictogram)	Functieknop
Naar het begin van de volgende video gaan (▶▶) <sup>*1</sup>	Druk op de ▼-knop.
Naar het begin van de huidige video gaan (◀◀) <sup>*2</sup>	Druk op de ▲-knop.
Een klein stukje vooruitspoelen (●➔) <sup>*3</sup>	Druk op de ▶-knop wanneer het afspelen van de video is onderbroken.
Een klein stukje terugspoelen (◀●) <sup>*3</sup>	Druk op de ◀-knop wanneer het afspelen van de video is onderbroken.
Snel vooruitspoelen in de video waarvoor het afspelen is onderbroken (▶▶) <sup>*4</sup>	Houd de ▶-knop ingedrukt wanneer het afspelen van de video is onderbroken.
Snel terugspoelen in de video waarvoor het afspelen is onderbroken (◀◀) <sup>*4</sup>	Houd de ◀-knop ingedrukt wanneer het afspelen van de video is onderbroken.
Snel vooruitspoelen (▶▶ <sub>1</sub> , ▶▶ <sub>2</sub> , ▶▶ <sub>3</sub> )	Er zijn 3 niveaus beschikbaar voor de snelheid voor vooruitspoelen. U kunt het gewenste niveau selecteren door herhaaldelijk op de ▶-knop te drukken (▶▶ <sub>1</sub> (×10), ▶▶ <sub>2</sub> (×30), ▶▶ <sub>3</sub> (×100)). Druk op de ▶  -knop om te bewerking te beëindigen.
Snel terugspoelen (◀◀ <sub>1</sub> , ◀◀ <sub>2</sub> , ◀◀ <sub>3</sub> )	Er zijn 3 niveaus beschikbaar voor de snelheid voor terugspoelen. U kunt het gewenste niveau selecteren door herhaaldelijk op de ◀-knop te drukken (◀◀ <sub>1</sub> (×10), ◀◀ <sub>2</sub> (×30), ◀◀ <sub>3</sub> (×100)). Druk op de ▶  -knop om de bewerking te beëindigen.

\*<sup>1</sup> Wordt geactiveerd wanneer "Continuous Playback" is ingesteld op "On" (🔗 pagina 59).

\*<sup>2</sup> Wanneer "Continuous Playback" is ingesteld op "On", kunt u naar het begin van de vorige video gaan door twee keer op de ▲-knop te drukken.

\*<sup>3</sup> Het interval dat wordt gebruikt bij het vooruit- of terugspoelen, is afhankelijk van de video.

\*<sup>4</sup> De snelheid voor snel vooruit-/terugspoelen is afhankelijk van de lengte van de video.

## De oriëntatie van de video instellen

Als u de oriëntatie van de video instelt, kunt u kiezen uit "Vertical", "Horizontal (right)" of "Horizontal (left)".

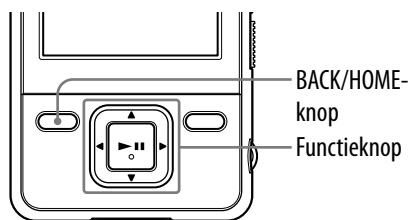
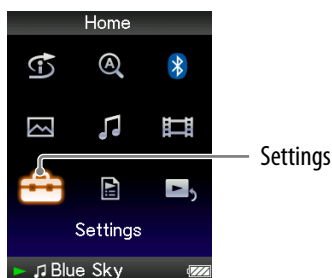

- 1 **Houd de BACK/HOME-knop ingedrukt totdat het Home-menu wordt weergegeven.**
- 2 **Druk op de ▲/▼/◀/▶-knop om  (Settings) te selecteren en druk op de ▶||-knop om te bevestigen.**
- 3 **Druk op de ▲/▼/◀/▶-knop om "Video Settings" te selecteren en druk op de ▶||-knop om te bevestigen.**  
De lijst met opties voor "Video Settings" wordt weergegeven.
- 4 **Druk op de ▲/▼/◀/▶-knop om "Video Orientation" te selecteren en druk op de ▶||-knop om te bevestigen.**

Vervolg ↓

**5 Druk op de ▲/▼/◀/▶-knop om de gewenste instelling te selecteren en druk op de ►||-knop om te bevestigen.**

- "Vertical": weergave met  $240 \times 180$  pixels. (standaardinstelling)
  - "Horizontal (right)" of "Horizontal (left)": weergave met  $320 \times 240$  pixels.
- De werking van de functieknoop is afhankelijk van de instelling voor "Video Orientation" (☞ pagina 17).

"Vertical"



4:3-bron

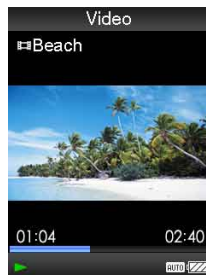

16:9-bron

"Horizontal"

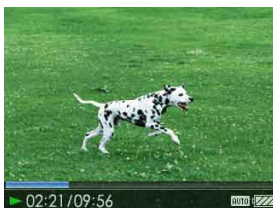

4:3-bron



16:9-bron

### 💡 Tips

- De oriëntatie van de video kan worden ingesteld in het scherm "Now Playing" van de video. Druk op de OPTION/PWR OFF-knoop en selecteer "Video Orientation" in het optiemenu.
- Wanneer "Display" is ingesteld op "On" (☞ pagina 56), wordt gedetailleerde informatie, zoals de titel van de video, het afspeelpictogram, de verstreken afspeeltijd, enzovoort, weergegeven. De informatie wordt niet weergegeven als deze instelling is ingesteld op "Off".

### Opmerking

- Als "Video Orientation" is ingesteld op "Horizontal (right)" of "Horizontal (left)", wordt de titel van de video niet weergegeven.

## De weergave van het videoscherm instellen

U kunt gedetailleerde informatie over een video, zoals de titel van de video, het afspeelpictogram, de verstreken afspeeltijd, enzovoort, weergeven of verbergen tijdens het afspelen van video's.

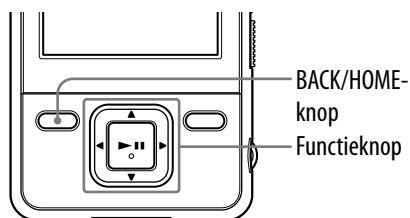
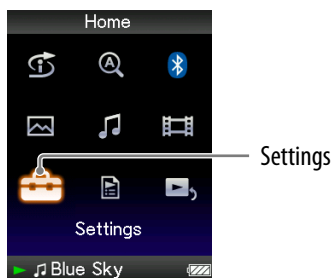

- 1 **Houd de BACK/HOME-knop ingedrukt totdat het Home-menu wordt weergegeven.**
- 2 **Druk op de ▲/▼/◀/▶-knop om  (Settings) te selecteren en druk op de ►||-knop om te bevestigen.**
- 3 **Druk op de ▲/▼/◀/▶-knop om "Video Settings" te selecteren en druk op de ►||-knop om te bevestigen.**  
De lijst met opties voor "Video Settings" wordt weergegeven.
- 4 **Druk op de ▲/▼/◀/▶-knop om "Display" te selecteren en druk op de ►||-knop om te bevestigen.**
- 5 **Druk op de ▲/▼/◀/▶-knop om de gewenste instelling te selecteren en druk op de ►||-knop om te bevestigen.**
  - "On": de titel van de video, de afspelerstatus, de verstreken tijd, enzovoort, worden weergegeven.
  - "Off": gedetailleerde informatie over de huidige video wordt verborgen en wordt alleen weergegeven wanneer u bewerkingen uitvoert op de speler. (standaardinstelling)

### Tip

- De weergave-instelling kan worden ingesteld in het scherm "Now Playing" van de video. Druk op de OPTION/PWR OFF-knop en selecteer "Display" in het optiemenu.

### Opmerking

- Als "Video Orientation" is ingesteld op "Horizontal (right)" of "Horizontal (left)", wordt de titel van de video niet weergegeven.



## De zoomfunctie instellen

U kunt in-/uitzoomen op de huidige video.

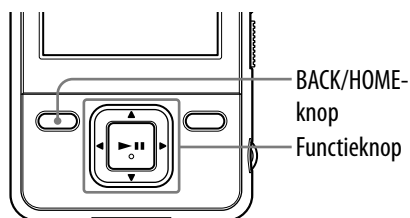
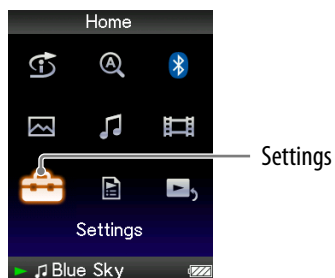

- 1 **Houd de BACK/HOME-knop ingedrukt totdat het Home-menu wordt weergegeven.**
- 2 **Druk op de ▲/▼/◀/▶-knop om  (Settings) te selecteren en druk op de ►||-knop om te bevestigen.**
- 3 **Druk op de ▲/▼/◀/▶-knop om "Video Settings" te selecteren en druk op de ►||-knop om te bevestigen.**  
De lijst met opties voor "Video Settings" wordt weergegeven.
- 4 **Druk op de ▲/▼/◀/▶-knop om "Zoom Settings" te selecteren en druk op de ►||-knop om te bevestigen.**

Vervolg ↓

## 5 Druk op de ▲/▼/◀/▶-knop om de gewenste instelling te selecteren en druk op de ►||-knop om te bevestigen.

- "Auto": het videobeeld wordt vergroot/verkleind door dit volledig aan te passen aan het weergavegebied en de hoogte-breedteverhouding te behouden. Wanneer een videobeeld van 16:9 (rechthoekig) wordt weergegeven, wordt de lange zijde van de video volledig aangepast aan het scherm en worden zwarte banden boven en onder in het scherm weergegeven. (standaardinstelling)
- "Full": het videobeeld wordt vergroot/verkleind door dit volledig aan te passen aan het weergavegebied en de hoogte-breedteverhouding te behouden. Wanneer een videobeeld van 16:9 (rechthoekig) wordt weergegeven, wordt de korte zijde volledig aangepast aan het beschikbare weergavegebied en worden de rechter- en linkerkant van het videobeeld afgeknipt op basis van het weergavegebied.
- "Off": het videobeeld wordt niet vergroot/verkleind en wordt met de oorspronkelijke resolutie weergegeven. Als de resolutie van de video te groot is, worden de linker-, rechter-, boven- en onderkant van het beeld bijgesneden.

"Auto"

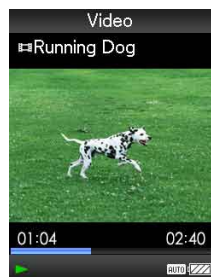

4:3-bron

"Full"

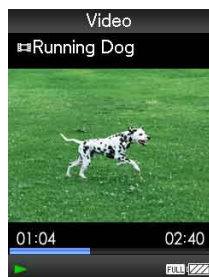

4:3-bron

"Off"



4:3-bron



16:9-bron



16:9-bron



16:9-bron

Het kader met de stippellijn geeft de grootte van het oorspronkelijke videobeeld aan.



### Tip

- De zoominstelling kan worden ingesteld in het scherm "Now Playing" van de video. Druk op de OPTION/PWR OFF-knop en selecteer "Zoom Settings" in het optiemenu.

## Video's doorlopend afspelen

U kunt alle video's die op de speler zijn opgeslagen, doorlopend afspelen.

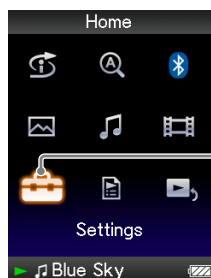

Settings

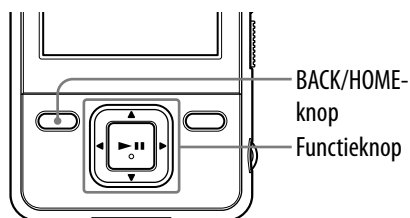

- 1 **Houd de BACK/HOME-knop ingedrukt totdat het Home-menu wordt weergegeven.**
- 2 **Druk op de ▲/▼/◀/▶-knop om  (Settings) te selecteren en druk op de ►||-knop om te bevestigen.**
- 3 **Druk op de ▲/▼/◀/▶-knop om "Video Settings" te selecteren en druk op de ►||-knop om te bevestigen.**  
De lijst met opties voor "Video Settings" wordt weergegeven.
- 4 **Druk op de ▲/▼/◀/▶-knop om "Continuous Playback" te selecteren en druk op de ►||-knop om te bevestigen.**
- 5 **Druk op de ▲/▼/◀/▶-knop om de gewenste instelling te selecteren en druk op de ►||-knop om te bevestigen.**
  - "On": alle video's op de speler worden afgespeeld.
  - "Off": één geselecteerde video wordt afgespeeld. (standaardinstelling)

### Tip

- Als u "Continuous Playback" instelt op "Off", wordt op de speler de positie vastgelegd waarop elke video de laatste keer is stopgezet. U kunt een video dus afspelen vanaf de positie waar u deze de laatste keer hebt gestopt.

## De weergave-indeling van de videolijst instellen

De speler bevat 3 weergave-indelingen. U kunt de weergave-indeling van de videolijst instellen op "Title Only", "Title With Thumbnail\*" of "Thumbnail Only".

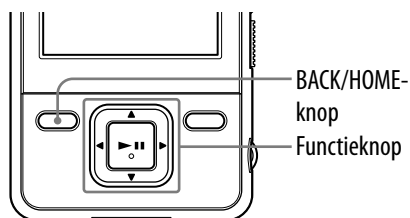
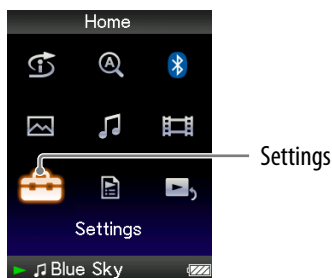

- 1 **Houd de BACK/HOME-knop ingedrukt totdat het Home-menu wordt weergegeven.**
- 2 **Druk op de ▲/▼/◀/▶-knop om  (Settings) te selecteren en druk op de ►||-knop om te bevestigen.**
- 3 **Druk op de ▲/▼/◀/▶-knop om "Video Settings" te selecteren en druk op de ►||-knop om te bevestigen.**  
De lijst met opties voor "Video Settings" wordt weergegeven.
- 4 **Druk op de ▲/▼/◀/▶-knop om "Video List Format" te selecteren en druk op de ►||-knop om te bevestigen.**
- 5 **Druk op de ▲/▼/◀/▶-knop om de gewenste instelling te selecteren en druk op de ►||-knop om te bevestigen.**
  - "Title Only": hiermee geeft u alleen titels van video's in de videolijst weer.
  - "Title With Thumbnail": hiermee geeft u miniaturen, titels van video's en de afspeeltijd weer. (standaardinstelling)
  - "Thumbnail Only": hiermee geeft u alleen miniaturen in de videolijst weer.

\*1 Een miniatuur is een verkleinde afbeelding van één scène van een video.

### Tips

- De weergave-indeling van de videolijst kan worden ingesteld in het scherm met de videolijst. Druk op de OPTION/PWR OFF-knop en selecteer "Video List Display Format" in het optiemenu.
- U kunt miniaturen voor videobestanden instellen wanneer de videobestanden worden overgezet naar de speler ( pagina 118).

### Opmerking

- Miniaturen worden mogelijk niet weergegeven, afhankelijk van de bestandsindeling.

## Alleen het geluid van de video afspelen

U kunt instellen wat er moet gebeuren wanneer de speler stand-by staat tijdens het afspelen van video: de video kan normaal worden afgespeeld of het scherm kan worden uitgeschakeld zodat alleen het geluid van de betreffende video's kan worden beluisterd.

Wanneer u deze optie instelt op "No", wordt minder stroom verbruikt en gaat de batterij langer mee.

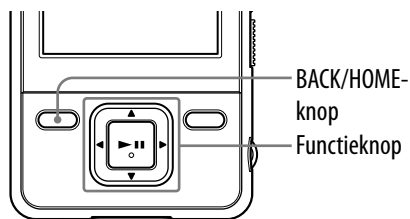
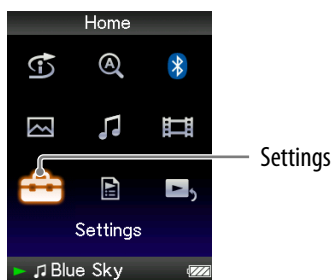

- 1 **Houd de BACK/HOME-knop ingedrukt totdat het Home-menu wordt weergegeven.**
- 2 **Druk op de ▲/▼/◀/▶-knop om  (Settings) te selecteren en druk op de ►||-knop om te bevestigen.**
- 3 **Druk op de ▲/▼/◀/▶-knop om "Video Settings" te selecteren en druk op de ►||-knop om te bevestigen.**  
De lijst met opties voor "Video Settings" wordt weergegeven.
- 4 **Druk op de ▲/▼/◀/▶-knop om "On-Hold Display" te selecteren en druk op de ►||-knop om te bevestigen.**
- 5 **Druk op de ▲/▼/◀/▶-knop om de gewenste instelling te selecteren en druk op de ►||-knop om te bevestigen.**
  - "Yes": wanneer de speler stand-by staat, zijn de knoppen uitgeschakeld, maar worden video's normaal afgespeeld. (standaardinstelling)
  - "No": wanneer de speler stand-by staat, zijn de knoppen uitgeschakeld en wordt het scherm uitgeschakeld, maar wordt het geluid van de huidige video nog wel afgespeeld.

## Video's verwijderen uit de Video Library

U kunt video's verwijderen uit de "Video Library".

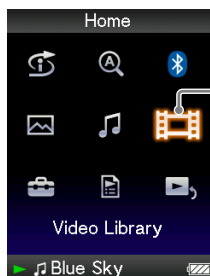

Video Library

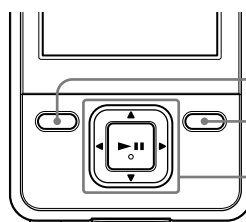

BACK/HOME-  
knop  
OPTION/PWR OFF-  
knop  
Functieknop

- 1 **Houd de BACK/HOME-knop ingedrukt totdat het Home-menu wordt weergegeven.**
- 2 **Druk op de ▲/▼/◀/▶-knop om  (Video Library) te selecteren en druk op de ►||-knop om te bevestigen.**  
De videolijst wordt weergegeven.
- 3 **Druk op de ▲/▼/◀/▶-knop om een video te selecteren en druk op de OPTION/PWR OFF-knop.**  
Het optiemenu wordt weergegeven.
- 4 **Druk op de ▲/▼/◀/▶-knop om "Delete Video" te selecteren en druk op de ►||-knop om te bevestigen.**
- 5 **Druk op de ▲/▼/◀/▶-knop om "Yes" te selecteren en druk op de ►||-knop om te bevestigen.**  
De geselecteerde video wordt verwijderd.

### Tip

- U kunt video's verwijderen vanuit het scherm "Now Playing". Druk op de OPTION/PWR OFF-knop om het optiemenu weer te geven en selecteer "Delete" in de lijst.

## Het optiemenu voor video's weergeven

U kunt het optiemenu voor video's weergeven door op de OPTION/PWR OFF-knop te drukken in een lijtscherm (inclusief het miniatuurscherm), zoals de videolijst, of in het scherm "Now Playing" van de video. In het optiemenu voor video's zijn verschillende video-instellingen beschikbaar.

De opties in het optiemenu zijn afhankelijk van het scherm waarin u het optiemenu weergeeft.

### Opties die in het lijtscherm worden weergegeven

Opties	Beschrijving/paginaverwijzing
Now Playing	Hiermee geeft u het scherm "Now Playing" weer.
Play from beginning	Hiermee gaat u naar het begin van de video (☞ pagina 53).
Detailed Information	Hiermee kunt u bestandsinformatie weergeven, zoals bestandsgrootte, resolutie, video/audio-compressie-indeling, bestandsnaam, enzovoort.
Video List Display Format	Hiermee stelt u de weergave-indeling van de videolijst in (☞ pagina 60).
Delete Video	Hiermee wordt de video verwijderd van de speler (☞ pagina 62).
Most Recent Video	Hiermee wordt de video weergegeven die het laatst is afgespeeld.
Go to the song playback screen	Hiermee wordt het scherm "Now Playing" van het nummer dat het laatst is afgespeeld, weergegeven.

### Opties die in het scherm "Now Playing" worden weergegeven

Opties	Beschrijving/paginaverwijzing
Play from beginning	Hiermee gaat u naar het begin van de video (☞ pagina 53).
Zoom Settings	Hiermee stelt u de zoomfunctie in (☞ pagina 57).
Video Orientation	Hiermee stelt u de oriëntatie van de video in (☞ pagina 54).
Display	Hiermee stelt u in of u video-informatie wilt weergeven (☞ pagina 56).
Detailed Information	Hiermee kunt u bestandsinformatie weergeven, zoals bestandsgrootte, resolutie, video/audio-compressie-indeling, bestandsnaam, enzovoort.
Delete Video	Hiermee wordt de video verwijderd van de speler (☞ pagina 62).
Brightness	Hiermee past u de helderheid van het scherm aan (☞ pagina 103).
Clock Display	Hiermee geeft u de huidige tijd weer (☞ pagina 101).
Go to the song playback screen	Hiermee wordt het scherm "Now Playing" van het nummer dat het laatst is afgespeeld, weergegeven.

## Een foto weergeven

U kunt foto's weergeven door fotobestanden over te zetten naar de speler met Media Manager for WALKMAN of Windows Verkenner. U kunt één foto volledig weergeven op het scherm (enkele weergave) of een aantal foto's doorlopend weergeven (diavoorstelling weergeven) (📖 pagina 69).

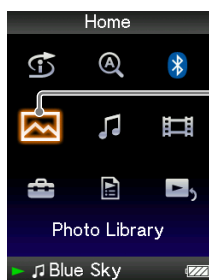
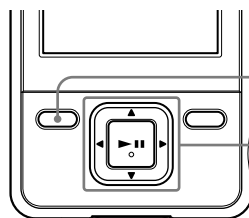

Photo Library



BACK/HOME-knop



Functieknop

- 1 **Houd de BACK/HOME-knop ingedrukt totdat het Home-menu wordt weergegeven.**
- 2 **Druk op de ▲/▼/◀/▶-knop om  (Photo Library) te selecteren en druk op de ►||-knop om te bevestigen.**  
De lijst met fotomappen wordt weergegeven.
- 3 **Druk op de ▲/▼/◀/▶-knop om een map te selecteren en druk op de ►||-knop om te bevestigen.**  
De fotolijst wordt weergegeven.
- 4 **Druk op de ▲/▼/◀/▶-knop om een foto te selecteren en druk op de ►||-knop om te bevestigen.**  
De geselecteerde foto wordt weergegeven.  
Druk op de ◀/▶-knop om de vorige of volgende foto's weer te geven.

Vervolg ↓



 **Tips**

- Het afspelen van nummers wordt ook voortgezet wanneer u zoekt naar foto's in de fotomappenlijsten of fotolijsten of wanneer het scherm "Now Playing" van de foto wordt weergegeven.
- U kunt de foto's in de geselecteerde map doorlopend weergeven (diavoorstelling weergeven) ( pagina 69).
- U kunt foto's die naar de speler zijn overgezet, ordenen per map. Selecteer de speler (als [WALKMAN]) met Windows Verkenner, sleep een nieuwe map en zet deze neer in de map "PICTURES" of "PICTURE". Zie  pagina 119 voor meer informatie over de hiërarchie van gegevens.

**Opmerkingen**

- Er kunnen maximaal 1.000 fotomappen worden weergegeven in de fotomappenlijsten en er kunnen maximaal 10.000 foto's worden weergegeven in de fotolijsten.
- Als foto's in verschillende mappen zijn opgeslagen, kunnen er maximaal 10.000 foto's worden weergegeven.
- Als het formaat van de foto te groot is of als het fotobestand is beschadigd, wordt  weergegeven en kan de foto niet worden weergegeven.
- Als foto's niet voldoen aan DCF 2.0 (of als de map-/bestandsnaam te lang is, enzovoort), kan het uitvoeren van de handeling (om foto's of een diavoorstelling weer te geven) meer tijd in beslag nemen.

## De oriëntatie van de foto instellen

Als u de oriëntatie van de foto instelt, kunt u kiezen uit "Vertical", "Horizontal (right)" of "Horizontal (left)".

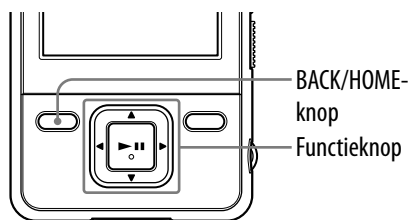
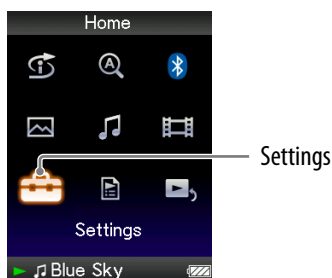

- 1 **Houd de BACK/HOME-knop ingedrukt totdat het Home-menu wordt weergegeven.**
- 2 **Druk op de ▲/▼/◀/▶-knop om  (Settings) te selecteren en druk op de ►||-knop om te bevestigen.**
- 3 **Druk op de ▲/▼/◀/▶-knop om "Photo Settings" te selecteren en druk op de ►||-knop om te bevestigen.**  
De lijst met opties voor "Photo Settings" wordt weergegeven.
- 4 **Druk op de ▲/▼/◀/▶-knop om "Photo Orientation" te selecteren en druk op de ►||-knop om te bevestigen.**

Vervolg ↓

**5 Druk op de ▲/▼/◀/▶-knop om de gewenste instelling te selecteren en druk op de ►II-knop om te bevestigen.**

- "Vertical": weergave met  $240 \times 180$  pixels. (standaardinstelling)
  - "Horizontal (right)" of "Horizontal (left)": weergave met  $320 \times 240$  pixels.
- De werking van de functieknop is afhankelijk van de instelling voor "Photo Orientation" (📷 pagina 18).

"Vertical"



"Horizontal"



**💡 Tip**

- De oriëntatie van de foto kan worden ingesteld in het scherm "Now Playing" van de foto. Druk op de OPTION/PWR OFF-knop en selecteer "Photo Orientation" in het optiemenu.

## De weergave van het fotoscherm instellen

Wanneer u een foto bekijkt, kunt u de informatie over een foto weergeven of verbergen, zoals een pictogram waarmee de weergavestatus wordt aangegeven, enzovoort.

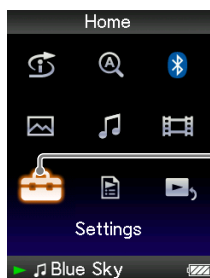

Settings

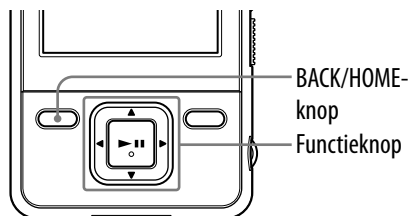

BACK/HOME-knop  
Functieknop

- 1 **Houd de BACK/HOME-knop ingedrukt totdat het Home-menu wordt weergegeven.**
- 2 **Druk op de ▲/▼/◀/▶-knop om  (Settings) te selecteren en druk op de ►||-knop om te bevestigen.**
- 3 **Druk op de ▲/▼/◀/▶-knop om "Photo Settings" te selecteren en druk op de ►||-knop om te bevestigen.**  
De lijst met opties voor "Photo Settings" wordt weergegeven.
- 4 **Druk op de ▲/▼/◀/▶-knop om "Display" te selecteren en druk op de ►||-knop om te bevestigen.**
- 5 **Druk op de ▲/▼/◀/▶-knop om de gewenste instelling te selecteren en druk op de ►||-knop om te bevestigen.**
  - "On": hiermee geeft u de titel van de huidige foto, de opnamedatum, de weergavestatus, het fotonummer, enzovoort, weer.
  - "Off": hiermee verbergt u de informatie over de huidige foto. (standaardinstelling)

### Tip

- De weergave-instelling kan worden ingesteld in het scherm "Now Playing" van de foto. Druk op de OPTION/PWR OFF-knop en selecteer "Display" in het optiemenu.

### Opmerking

- Als "Photo Orientation" is ingesteld op "Horizontal (right)" of "Horizontal (left)" ( pagina 66), wordt de titel van de foto niet weergegeven, zelfs niet als "Display" is ingesteld op "On".

## Een diavoorstelling afspelen

U kunt foto's in de geselecteerde map doorlopend weergeven.

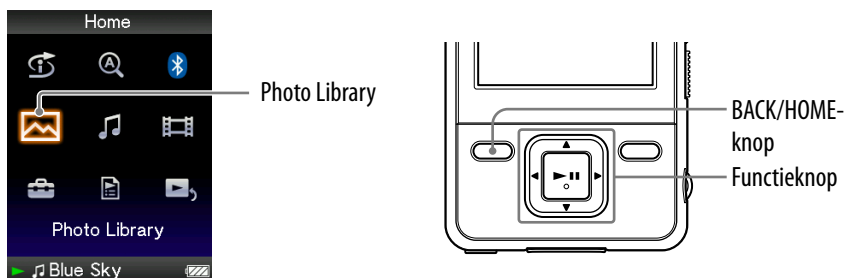

- 1 **Houd de BACK/HOME-knop ingedrukt totdat het Home-menu wordt weergegeven.**
- 2 **Druk op de ▲/▼/◀/▶-knop om  (Photo Library) te selecteren en druk op de ►||-knop om te bevestigen.**  
De lijst met fotomappen wordt weergegeven.
- 3 **Druk op de ▲/▼/◀/▶-knop om een fotomap te selecteren en houd de ►||-knop ingedrukt.**  
Er wordt een diavoorstelling gestart.

### Tip

- U kunt een diavoorstelling starten met een van de volgende bewerkingen:
  - Houd de ►||-knop in de fotolijst ingedrukt.
  - Druk op de ►||-knop in het scherm "Now Playing" van de foto.
  - Druk op de OPTION/PWR OFF-knop in de fotomappenlijst of fotolijst en selecteer "Begin slide show" in het optiemenu.

### Opmerking

- Tijdens een diavoorstelling wordt het scherm niet automatisch uitgeschakeld en wordt de schermbeveiliging niet ingeschakeld ( pagina 101).

## De afspeelmodus voor diavoorstellingen instellen

U kunt foto's herhaaldelijk weergeven in een diavoorstelling.

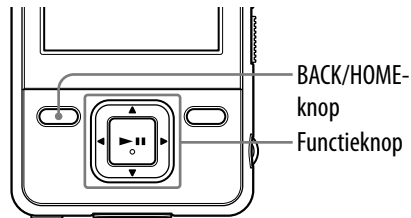
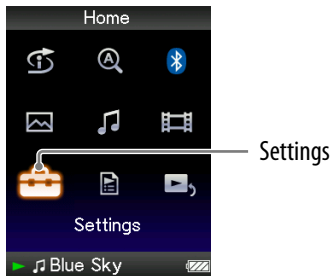

- 1 **Houd de BACK/HOME-knop ingedrukt totdat het Home-menu wordt weergegeven.**
- 2 **Druk op de ▲/▼/◀/▶-knop om  (Settings) te selecteren en druk op de ►||-knop om te bevestigen.**
- 3 **Druk op de ▲/▼/◀/▶-knop om "Photo Settings" en druk op de ►||-knop om te bevestigen.**  
De lijst met opties voor "Photo Settings" wordt weergegeven.
- 4 **Druk op de ▲/▼/◀/▶-knop om "Slide Show Repeat" te selecteren en druk op de ►||-knop om te bevestigen.**
- 5 **Druk op de ▲/▼/◀/▶-knop om de gewenste instelling te selecteren en druk op de ►||-knop om te bevestigen.**
  - "On": hiermee worden de foto's in een fotomap doorlopend weergegeven en herhaald.
  - "Off": hiermee worden de foto's in een fotomap doorlopend weergegeven tot en met de laatste foto, waarna wordt teruggegaan naar de eerste foto en de weergave wordt onderbroken. (standaardinstelling)

### Tip

- De afspeelmodus voor een diavoorstelling kan worden ingesteld in het scherm "Now Playing" van de foto. Druk op de OPTION/PWR OFF-knop en selecteer "Slide Show Repeat" in het optiemenu.

### Opmerking

- Tijdens een diavoorstelling wordt het scherm niet automatisch uitgeschakeld en wordt de schermbeveiliging niet ingeschakeld ( pagina 101).

## Het interval van een diavoorstelling instellen

U kunt instellen hoe lang elke foto wordt weergegeven.

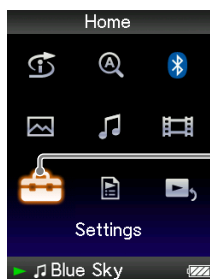

Settings

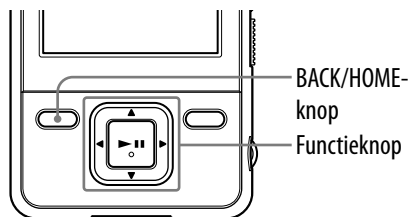

BACK/HOME-knop

Functieknop

- 1 **Houd de BACK/HOME-knop ingedrukt totdat het Home-menu wordt weergegeven.**
- 2 **Druk op de ▲/▼/◀/▶-knop om  (Settings) te selecteren en druk op de ►||-knop om te bevestigen.**
- 3 **Druk op de ▲/▼/◀/▶-knop om "Photo Settings" te selecteren en druk op de ►||-knop om te bevestigen.**  
De lijst met opties voor "Photo Settings" wordt weergegeven.
- 4 **Druk op de ▲/▼/◀/▶-knop om "Slide Show Interval" te selecteren en druk op de ►||-knop om te bevestigen.**
- 5 **Druk op de ▲/▼/◀/▶-knop om de gewenste instelling te selecteren en druk op de ►||-knop om te bevestigen.**  
De volgende foto's worden weergegeven met het geselecteerde interval: "Short", "Normal" (standaardinstelling) of "Long".

### Tip

- Het interval van een diavoorstelling kan worden ingesteld in het scherm "Now Playing" van de foto. Druk op de OPTION/PWR OFF-knop en selecteer "Slide Show Interval" in het optiemenu.

### Opmerking

- Als het formaat van de foto groot is, kan het enige tijd duren voordat de foto wordt weergegeven.

## De weergave-indeling van de fotolijst instellen

De speler bevat 3 weergave-indelingen. U kunt de weergave-indeling van de fotolijst instellen op "Title Only", "Title With Thumbnail\*<sup>1</sup>" of "Thumbnail Only".

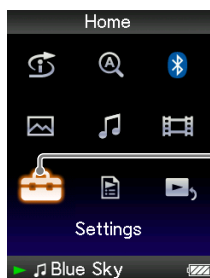

Settings

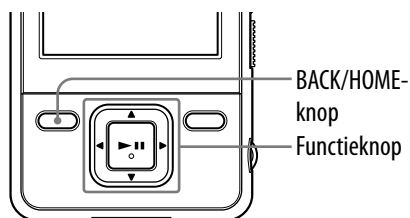

BACK/HOME-knop  
Functieknop

- 1 **Houd de BACK/HOME-knop ingedrukt totdat het Home-menu wordt weergegeven.**
- 2 **Druk op de ▲/▼/◀/▶-knop om  (Settings) te selecteren en druk op de ►||-knop om te bevestigen.**
- 3 **Druk op de ▲/▼/◀/▶-knop om "Photo Settings" te selecteren en druk op de ►||-knop om te bevestigen.**  
De lijst met opties voor "Photo Settings" wordt weergegeven.
- 4 **Druk op de ▲/▼/◀/▶-knop om "Photo List Format" te selecteren en druk op de ►||-knop om te bevestigen.**
- 5 **Druk op de ▲/▼/◀/▶-knop om de gewenste instelling te selecteren en druk op de ►||-knop om te bevestigen.**
  - "Title Only": hiermee geeft u alleen titels van foto's in de fotolijst weer.
  - "Title With Thumbnail": hiermee geeft u titels van foto's met de miniatuur in de fotolijst weer.
  - "Thumbnail Only": hiermee geeft u alleen miniaturen in de fotolijst weer. (standaardinstelling)

\*<sup>1</sup>Een miniatuur is een verkleinde afbeelding van een foto.

### Tip

- De weergave-indeling van de fotolijst kan worden ingesteld in het scherm met de fotolijst. Druk op de OPTION/PWR OFF-knop en selecteer "Photo List Display Format" in het optiemenu.

### Opmerking

- Miniaturen worden mogelijk niet weergegeven, afhankelijk van de bestandsindeling.





---

## Foto's verwijderen uit de Photo Library

Als u foto's wilt verwijderen uit "Photo Library", gebruikt u Media Manager for WALKMAN of Windows Verkenner.

Raadpleeg de Help bij Media Manager for WALKMAN voor meer informatie over het gebruik.

### **Opmerking**

- U kunt met Media Manager for WALKMAN geen foto's verwijderen waarvan de naam is gewijzigd met Windows Verkenner.

## Het optiemenu voor foto's weergeven

U kunt het optiemenu voor foto's weergeven door op de OPTION/PWR OFF-knop te drukken in een lijstscherf (inclusief het miniatuurscherf), zoals de fotomappenlijst, of in het scherf "Now Playing" van de foto. In het optiemenu voor foto's zijn verschillende foto-instellingen beschikbaar.

De opties in het optiemenu zijn afhankelijk van het scherf waarin u het optiemenu weergeeft.

### Opties die in het lijstscherf worden weergegeven

Opties	Beschrijving/paginaverwijzing
Now Playing	Hiermee geeft u het scherf "Now Playing" weer.
Begin slide show	Hiermee start u een diavoorstelling (☞ pagina 69).
Detailed Information	Hiermee kunt u bestandsinformatie weergeven, zoals bestandsgrootte, resolutie, bestandsnaam, enzovoort.
Photo List Display Format	Hiermee stelt u de weergave-indeling van de fotolijst in (☞ pagina 72).
Most Recent Photo	Hiermee geeft u de foto weer die het laatst is weergegeven.
Go to the song playback screen	Hiermee wordt het scherf "Now Playing" van het nummer dat het laatst is afgespeeld, weergegeven.

### Opties die in het scherf "Now Playing" worden weergegeven

Opties	Beschrijving/paginaverwijzing
Photo Orientation	Hiermee stelt u de oriëntatie van de foto in (☞ pagina 66).
Display	Hiermee stelt u in of u foto-informatie wilt weergeven (☞ pagina 68).
Detailed Information	Hiermee kunt u bestandsinformatie weergeven, zoals bestandsgrootte, resolutie, bestandsnaam, enzovoort.
Slide Show Repeat	Hiermee selecteert u de afspeelmodus voor de diavoorstelling (☞ pagina 70).
Slide Show Interval	Hiermee selecteert u het interval van een diavoorstelling (☞ pagina 71).
Brightness	Hiermee past u de helderheid van het scherf aan (☞ pagina 103).
Clock Display	Hiermee geeft u de huidige tijd weer (☞ pagina 101).
Go to the song playback screen	Hiermee wordt het scherf "Now Playing" van het nummer dat het laatst is afgespeeld, weergegeven.



## Algemene informatie over Bluetooth-technologie

### Wat kan de speler doen met Bluetooth?

De speler bevat draadloze Bluetooth-technologie. De speler communiceert draadloos met een Bluetooth-apparaat\*<sup>1</sup> (bijvoorbeeld hoofdtelefoons, autoradio's, luidsprekers en stereosystemen). U kunt nummers of videogeluid beluisteren op Bluetooth-apparaten door gegevens vanaf de speler te verzenden. U kunt de speler echter niet gebruiken om nummers en videogeluid te ontvangen van Bluetooth-apparaten.

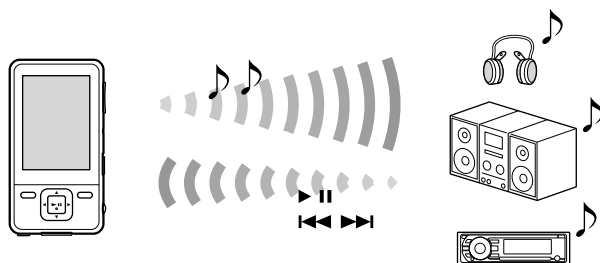

Deze speler ondersteunt AVRCP (Audio/Video Remote Control Profile). U kunt de algemene bediening van de speler draadloos uitvoeren vanaf het aangesloten Bluetooth-apparaat\*<sup>2</sup> zoals Bluetooth-hoofdtelefoons.

\*<sup>1</sup> De apparaten moeten A2DP (Advanced Audio Distribution Profile) ondersteunen.

\*<sup>2</sup> De apparaten moeten AVRCP ondersteunen.

#### Tips

- De speler kan nummergegevens zoals de titel van het nummer, enzovoort, verzenden naar Bluetooth-apparaten die AVRCP Ver.1.3 ondersteunen. Sommige apparaten kunnen ook andere gegevens ontvangen van de speler, zoals de batterijstatus of de instelling van de speler. De gegevens die een Bluetooth-apparaat kan ontvangen verschillen per apparaat.
- U kunt het volume (VOL +/-) van sommige apparaten draadloos bedienen met de knop VOL +/- van de speler.

#### De beschikbare Bluetooth-functies van de speler zijn als volgt:

- U kunt een Bluetooth-apparaat selecteren om te communiceren met de speler vanaf de gekoppelde apparaten.
- U kunt een Bluetooth-apparaat dat u vaak gebruikt, toewijzen aan "Quick Connection" ( pagina 81).
- U kunt instellen of u de geluidseffecten wilt toepassen ("Equalizer", "VPT(Surround)", "DSEE(Sound Enhancer)", "Dynamic Normalizer").

#### Opmerkingen

- De speler kan niet via Bluetooth communiceren met mobiele telefoons.
- De speler kan geen gegevens overzetten via Bluetooth.



## Wat is Bluetooth-technologie?

Draadloze Bluetooth-technologie is een draadloze technologie met een beperkt bereik waarmee draadloze gegevenscommunicatie mogelijk wordt gemaakt tussen digitale apparaten, zoals stereosystemen of hoofdtelefoons. De draadloze Bluetooth-technologie functioneert binnen een bereik van ongeveer 10 meter. U hebt geen kabel nodig voor het aansluiten van de apparaten omdat de Bluetooth-technologie een draadloze technologie is. Het is ook niet nodig om de apparaten naar elkaar toe te richten, zoals het geval is bij infraroodtechnologie. U kunt een dergelijk apparaat bijvoorbeeld in een tas of broekzak gebruiken.

Bluetooth-technologie is een internationale norm die wordt ondersteund door duizenden bedrijven over de hele wereld en wordt gebruikt door veel bedrijven.

### Communicatiesysteem en compatibel Bluetooth-profiel van de speler

Profielen zijn een manier om de functies van elke Bluetooth-apparaatspecificatie te standaardiseren. De speler ondersteunt de volgende Bluetooth-versie en -profielen:

- Communicatiesysteem: Bluetooth Ver2.0
- Compatibel Bluetooth-profiel: A2DP (Advanced Audio Distribution Profile), AVRCP (Audio/Video Remote Control Profile)

### Apparaten die compatibel zijn met de Bluetooth-functie van de speler

Ga naar de volgende websites voor meer informatie over de apparaten die via Bluetooth met de speler kunnen communiceren:

Voor klanten in de VS: <http://www.sony.com/walkmansupport>

Voor klanten in Canada: <http://www.sony.ca/ElectronicsSupport/>

Voor klanten in Europa: <http://support.sony-europe.com/DNA>

Voor klanten in Zuid-Amerika: <http://www.sony-latin.com/index.crp>

Voor klanten in andere landen/regio's: <http://www.sony-asia.com/support>

Voor klanten met het overzees model:

<http://www.sony.co.jp/overseas/support/>

### Opmerking

- In de volgende gevallen kan er storing optreden in de Bluetooth-communicatie.
  - Als de Bluetooth-communicatie wordt uitgevoerd in de buurt van metalen voorwerpen.
  - Als een apparaat dat radiogolven gebruikt, zoals een draadloos LAN-apparaat of een magnetron, in de buurt van de speler of het Bluetooth-apparaat wordt gebruikt.
  - Als de Bluetooth-antenne van de speler bedekt is, bijvoorbeeld door uw handen.

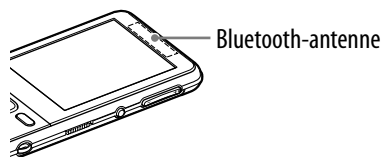



## Procedure voor het gebruik van Bluetooth-communicatie

Als u nummers en videogeluid van de speler wilt beluisteren via Bluetooth-apparaten, moet u de volgende procedure uitvoeren.

### 1 Koppelen

Koppel de speler en een Bluetooth-apparaat (☞ pagina 78).



### 2 De Bluetooth-verbinding tot stand brengen

Breng de Bluetooth-verbinding tussen de speler en het Bluetooth-apparaat tot stand (☞ pagina 81).



### 3 Luisteren naar muziek

Speel nummers of video's op de speler af (☞ pagina 86).





## Vorbereiden voor Bluetooth-communicatie (Pairing)

### Wat is koppelen?

Bluetooth-apparaten moeten van tevoren met elkaar worden "gekoppeld". Zodra Bluetooth-apparaten zijn gekoppeld, hoeft u de koppeling niet opnieuw uit te voeren, behalve in de volgende gevallen:

- Als de koppeling met het Bluetooth-apparaat is verwijderd van de speler na een reparatie, enzovoort.
- Als u probeert extra Bluetooth-apparaten te koppelen wanneer er al 8 apparaten zijn gekoppeld met de speler.  
De speler kan worden gekoppeld met maximaal 8 Bluetooth-apparaten. Als u extra apparaten wilt koppelen, verwijdert u eerst een overbodig Bluetooth-apparaat en voert u vervolgens de koppeling uit (🔗 pagina 90).
- Als de koppeling met de speler is verwijderd van het Bluetooth-apparaat.
- Als de speler opnieuw wordt ingesteld (🔗 pagina 109), worden alle Bluetooth-apparaten verwijderd van de speler.

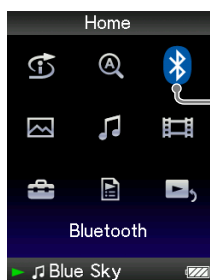

Bluetooth

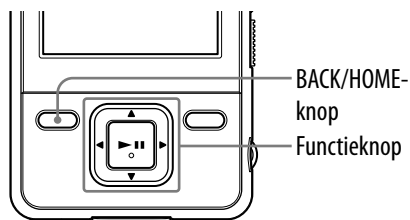

- 1 Zet de speler en het Bluetooth-apparaat binnen 1 meter van elkaar neer.**
- 2 Schakel het apparaat in en maak het gereed voor koppelen.**  
Raadpleeg de gebruiksaanwijzing bij het Bluetooth-apparaat voor meer informatie over het instellen van het apparaat.
- 3 Houd de BACK/HOME-knop ingedrukt totdat het Home-menu wordt weergegeven.**
- 4 Druk op de ▲/▼/◀/▶-knop om  (Bluetooth) te selecteren en druk op de ►||-knop om te bevestigen.**  
De lijst met apparaten die beschikbaar zijn voor koppelen, wordt weergegeven.



- 5 Druk op de ▲/▼/◀/▶-knop om "Pairing" te selecteren en druk op de ►II-knop om te bevestigen.**

Het scherm met informatie over het koppelingsproces wordt weergegeven. Op de speler wordt de koppelingsstatus ook aangegeven met de Bluetooth-aanduiding (☞ pagina 85).

- 6 Druk op de ▲/▼/◀/▶-knop om het apparaat te selecteren dat u wilt koppelen en druk op de ►II-knop om te bevestigen.**

Het koppelen wordt gestart. Als het scherm voor het opgeven van de toegangscode\*<sup>1</sup> wordt weergegeven, gaat u naar stap 7. Als dit scherm niet wordt weergegeven, wordt de koppeling uitgevoerd en voltooid.

- 7 Geef de toegangscode op. Druk op de ▲/▼-knop om het getal aan te passen en druk op de ◀/▶-knop om de cursor te verplaatsen. Nadat u de toegangscode hebt opgegeven, drukt u op de ►II-knop om te bevestigen.**

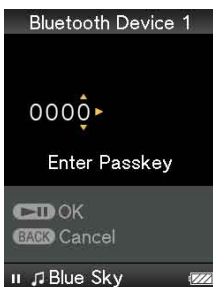

Zodra de speler en het apparaat de toegangscode hebben uitgewisseld, wordt de koppeling uitgevoerd.

De Bluetooth-verbinding wordt automatisch tot stand gebracht nadat het koppelen is voltooid.

U kunt nummers en videogeluid via het Bluetooth-apparaat beluisteren (☞ pagina 86).

Zodra de speler en het apparaat zijn gekoppeld, kan de Bluetooth-verbinding zonder het koppelingsproces tot stand worden gebracht.

\*<sup>1</sup> De toegangscode voor alle Sony-producten is "0000". "Toegangscode" kan ook "wachtwoord", "PIN-code", "PIN-nummer" of "paswoord" worden genoemd. Raadpleeg de gebruiksaanwijzing om te zien welke naam wordt gebruikt of om het getal op te zoeken.



## Het koppelingsproces annuleren

Druk op de BACK/HOME-knop of houd de BLUETOOTH-knop ingedrukt om het koppelen te annuleren. Nadat "Pairing process aborted." is weergegeven, wordt de Bluetooth-functie uitgeschakeld en keert het scherm terug naar het scherm uit stap 5.

## Als het koppelen niet wordt voltooid

Als het koppelen op de speler mislukt, wordt "Pairing failed." weergegeven en keert het scherm terug naar het scherm uit stap 5. Als u het koppelen wilt voltooien, herhaalt u de stappen vanaf stap 5.

## Als u een koppelingsverzoek ontvangt

Als de speler een koppelingsverzoek ontvangt van een ander Bluetooth-apparaat, wordt "You have received a pairing request from a Bluetooth device. Start pairing?" weergegeven. Als u "Yes" selecteert, wordt het koppelen gestart.

### Tips

- Als u in stap 6 het apparaat niet kunt vinden waarmee u de speler wilt koppelen, selecteert u "Search again" onder aan de lijst. Het zoeken wordt opnieuw gestart.
- De speler kan maar met één apparaat tegelijk worden gekoppeld. Als u de speler met meerdere apparaten wilt koppelen, herhaalt u de stappen vanaf stap 1 voor elke koppeling.

### Opmerkingen

- Wanneer het koppelen op de speler wordt gestart, wordt het afspelen van het nummer automatisch gestopt.
- U kunt de speler niet gebruiken tijdens het koppelen.
- Het scherm waarin de toegangscode moet worden opgegeven, verdwijnt na enige tijd. Als u de toegangscode niet hebt ingevoerd voordat het scherm verdwijnt, herhaalt u de procedure vanaf stap 5.
- Als u de speler gedurende een bepaalde periode niet gebruikt tijdens het koppelingsproces, wordt het proces automatisch geannuleerd. In dit geval herhaalt u de stappen vanaf stap 5.





## De Bluetooth-verbinding tot stand brengen

U kunt de Bluetooth-verbinding tot stand brengen met de BLUETOOTH-knop of vanuit het Home-menu.

### Opmerking

- Voordat de Bluetooth-verbinding tot stand kan worden gebracht, moet de koppeling tussen de speler en het apparaat zijn uitgevoerd (🔗 pagina 78).

### De Bluetooth-verbinding tot stand brengen met de BLUETOOTH-knop (Quick Connection)

Als de speler is gekoppeld met meerdere apparaten, kunt u één apparaat toewijzen voor "Quick Connection" (🔗 pagina 88).

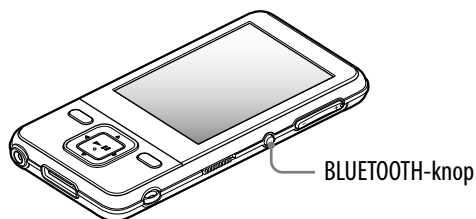

#### 1 Maak het Bluetooth-apparaat gereed voor de Bluetooth-verbinding.

Raadpleeg de gebruiksaanwijzing bij het Bluetooth-apparaat voor meer informatie over het instellen van het apparaat.

#### 2 Houd de BLUETOOTH-knop ingedrukt.

Het scherm met informatie over het verbindingsproces wordt weergegeven. De verbindingsstatus wordt ook op de speler aangegeven met de Bluetooth-aanduiding (🔗 pagina 85).

### De Bluetooth-verbinding verbreken met de BLUETOOTH-knop

Houd de BLUETOOTH-knop ingedrukt om de Bluetooth-verbinding te verbreken. Nadat de Bluetooth-verbinding is verbroken, wordt de Bluetooth-functie uitgeschakeld.

### Het verbindingsproces annuleren

Houd de BLUETOOTH-knop ingedrukt of druk op de BACK/HOME-knop om het proces te annuleren. Nadat "Connection process aborted." is weergegeven, wordt de Bluetooth-functie uitgeschakeld.

**Tip**

- Als u de Bluetooth-verbinding verbreekt op het Bluetooth-apparaat, wordt de standbystatus voor het tot stand brengen van een verbinding geactiveerd op de speler. Als er binnen 10 minuten geen verbinding tot stand is gebracht, wordt de Bluetooth-functie automatisch uitgeschakeld.

**Opmerking**

- De verbinding moet binnen ongeveer 10 minuten tot stand worden gebracht.

**Vervolg** ↓



## De Bluetooth-verbinding tot stand brengen vanuit het Home-menu

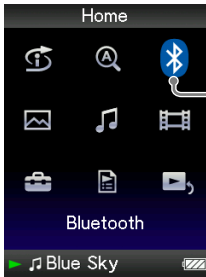

Bluetooth

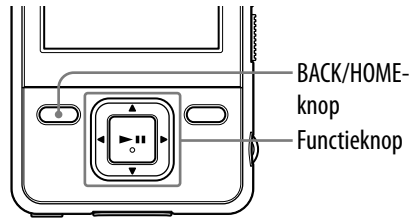

BACK/HOME-knop

Functieknop

- 1 **Maak het Bluetooth-apparaat gereed voor de Bluetooth-verbinding.**  
Raadpleeg de gebruiksaanwijzing bij het apparaat voor meer informatie over het instellen van het apparaat.
- 2 **Houd de BACK/HOME-knop ingedrukt totdat het Home-menu wordt weergegeven.**
- 3 **Druk op de ▲/▼/◀/▶-knop om  (Bluetooth) te selecteren en druk op de ▶||-knop om te bevestigen.**
- 4 **Druk op de ▲/▼/◀/▶-knop om "Bluetooth Devices" te selecteren en druk op de ▶||-knop om te bevestigen.**

De lijst met Bluetooth-apparaten wordt weergegeven.

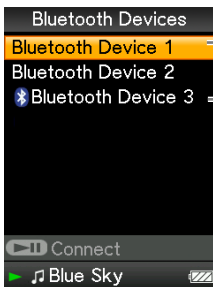

Gekoppelde Bluetooth-apparaten

Het Bluetooth-pictogram wordt naast het aangesloten apparaat weergegeven.

- 5 **Druk op de ▲/▼/◀/▶-knop om het apparaat voor de Bluetooth-verbinding te selecteren en druk op de ▶||-knop om te bevestigen.**  
Het scherm met informatie over het verbindingproces wordt weergegeven. De verbindingstatus wordt ook op de speler aangegeven met de Bluetooth-aanduiding ( pagina 85).



## De Bluetooth-verbinding verbreken vanuit het Home-menu

Selecteer "Bluetooth Off" in het Bluetooth-menu. U kunt de Bluetooth-functie ook uitschakelen door de BLUETOOTH-knop ingedrukt te houden.



### Tip

- Als u de Bluetooth-verbinding verbreekt op het Bluetooth-apparaat, wordt de standbystatus voor het tot stand brengen van een verbinding geactiveerd op de speler. Als er binnen 10 minuten geen verbinding tot stand is gebracht, wordt de Bluetooth-functie automatisch uitgeschakeld.

### Opmerking

- De verbinding moet binnen ongeveer 10 minuten tot stand worden gebracht.

Vervolg ↓



## Informatie over de Bluetooth-aanduiding

Bluetooth-aanduiding	Status
Uit	De Bluetooth-functie is uitgeschakeld
Knippert snel	Het koppelen wordt uitgevoerd
Knippert doorlopend	<ul style="list-style-type: none"> <li>• De verbinding wordt tot stand gebracht</li> <li>• Tijdens "Connection Standby"</li> <li>• De Bluetooth-functie wordt uitgeschakeld</li> </ul>
Knippert langzaam en doorlopend	De Bluetooth-verbinding blijft actief wanneer het afspelen van nummers of videogeluid op de speler wordt gestopt of als de speler zich in de stand-bymodus bevindt
Knippert doorlopend met zwak licht	Er worden nummers of videogeluid afgespeeld via Bluetooth
Knippert twee keer	<ul style="list-style-type: none"> <li>• De Bluetooth-functie wordt ingeschakeld</li> <li>• Het koppelen is voltooid</li> <li>• De Bluetooth-verbinding is tot stand gebracht</li> </ul>
Knippert één keer	De Bluetooth-functie wordt uitgeschakeld



- Wanneer de Bluetooth-verbinding actief blijft op de speler zonder nummers of videogeluid af te spelen, blijft de Bluetooth-aanduiding langzaam en doorlopend knipperen. De speler behoudt deze status ongeveer één dag. De tijd dat de speler deze status kan behouden, verschilt afhankelijk van het aangesloten apparaat.



## Nummers en videogeluid via een Bluetooth-apparaat beluisteren

U kunt nummers en videogeluid via een gekoppeld apparaat beluisteren.

### Opmerkingen

- Controleer het volgende voordat u de speler gebruikt.
  - Het Bluetooth-apparaat is ingeschakeld.
  - Het koppelen van de speler en het Bluetooth-apparaat is uitgevoerd (🔗 pagina 78).
  - Het Bluetooth-apparaat ondersteunt dezelfde profielen als de speler (🔗 pagina 152).
- Terwijl de Bluetooth-verbinding actief is op de speler, kunt u de nummers of het videogeluid niet beluisteren via niet-draadloze hoofdtelefoons of accessoires die op de WM-PORT zijn aangesloten.

---

**1** Breng de Bluetooth-verbinding tot stand (🔗 pagina 81, 83).

---

**2** Speel nummers of video's af op de speler.

---

### Tips

- Wanneer de Bluetooth-verbinding actief blijft op de speler zonder nummers of videogeluid af te spelen, blijft de Bluetooth-aanduiding langzaam en doorlopend knipperen. De speler behoudt deze status ongeveer één dag. De tijd dat de speler deze status kan behouden, verschilt afhankelijk van het aangesloten apparaat.
- De volgende draadloze bewerkingen zijn beschikbaar vanaf het Bluetooth-apparaat:
  - Afspelen
  - Onderbreken (Stoppen)
  - Snel vooruit-/terugspoelen
  - Naar het begin van het volgende nummer gaan/Naar het huidige nummer gaan
  - Naar het eerste nummer van de volgende map gaan/Naar het eerste nummer van de huidige map gaan
- U kunt draadloos het volume (VOL +/-) van bepaalde apparaten regelen met de VOL +/--knop van de speler.

Vervolg ↓

**Bewerkingen die niet compatibel zijn met de Bluetooth-functie**

Bewerkingen of functies	Resultaten
Een accessoire aansluiten op de speler via de WM-PORT: <ul style="list-style-type: none"> <li>• Accessoires die elektriciteit leveren</li> <li>• Overige accessoires</li> <li>• USB-verbinding</li> </ul>	<ul style="list-style-type: none"> <li>• De speler accepteert het opladen en behoudt de Bluetooth-verbinding.</li> <li>• De speler negeert de WM-PORT-aansluiting en behoudt de Bluetooth-verbinding.</li> <li>• De speler reageert op de USB-aansluiting en verbreekt de Bluetooth-verbinding.</li> </ul>
Niet-draadloze hoofdtelefoons gebruiken	De niet-draadloze hoofdtelefoon is niet compatibel met de Bluetooth-verbinding.
Pieptoon	De speler laat geen pieptonen horen tijdens de Bluetooth-verbinding.



## Een apparaat voor snelle verbinding selecteren

U kunt de Bluetooth-verbinding gemakkelijk tot stand brengen door de BLUETOOTH-knop van de speler ingedrukt te houden (Quick Connection) (🔗 pagina 81). U kunt een apparaat toewijzen voor deze bewerking.

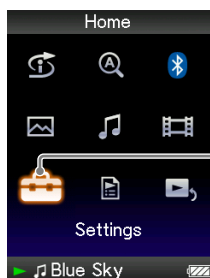

Settings

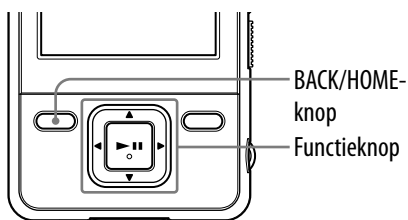

BACK/HOME-

knop

Functieknop

- 1 **Houd de BACK/HOME-knop ingedrukt totdat het Home-menu wordt weergegeven.**
- 2 **Druk op de ▲/▼/◀/▶-knop om  (Settings) te selecteren en druk op de ►||-knop om te bevestigen.**
- 3 **Druk op de ▲/▼/◀/▶-knop om "Bluetooth Settings" te selecteren en druk op de ►||-knop om te bevestigen.**
- 4 **Druk op de ▲/▼/◀/▶-knop om "Quick Connection" te selecteren en druk op de ►||-knop om te bevestigen.**  
De lijst met Bluetooth-apparaten wordt weergegeven.
- 5 **Druk op de ▲/▼/◀/▶-knop om een apparaat te selecteren en druk op de ►||-knop om te bevestigen.**  
Het geselecteerde apparaat wordt ingesteld voor "Quick Connection". Standaard is het eerste gekoppelde apparaat toegewezen aan "Quick Connection".





## De informatie over Bluetooth-apparaten controleren

U kunt de informatie over de gekoppelde apparaten, zoals de apparaatnaam, het apparaatadres en de ondersteunde profielen, controleren.

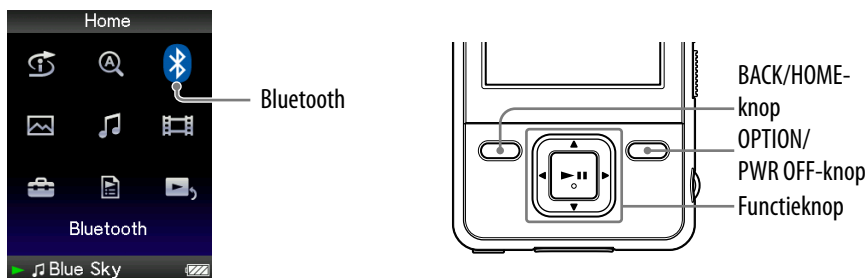

- 1 **Houd de BACK/HOME-knop ingedrukt totdat het Home-menu wordt weergegeven.**
- 2 **Druk op de ▲/▼/◀/▶-knop om  (Bluetooth) te selecteren en druk op de ►||-knop om te bevestigen.**
- 3 **Druk op de ▲/▼/◀/▶-knop om "Bluetooth Devices" te selecteren en druk op de ►||-knop om te bevestigen.**  
De lijst met Bluetooth-apparaten wordt weergegeven.
- 4 **Druk op de ▲/▼/◀/▶-knop om een apparaat te selecteren en druk op de OPTION/PWR OFF-knop.**  
Het optiemenu wordt weergegeven.
- 5 **Druk op de ▲/▼/◀/▶-knop om "Device Information" te selecteren en druk op de ►||-knop om te bevestigen.**  
De informatie over het Bluetooth-apparaat wordt weergegeven. De informatie die wordt weergegeven, verschilt afhankelijk van het apparaat.



## Een gekoppeld Bluetooth-apparaat verwijderen van de speler

De speler kan met maximaal 8 verschillende apparaten worden gekoppeld (☞ pagina 78). Als u de speler met extra apparaten wilt koppelen, verwijdert u een overbodig Bluetooth-apparaat uit de lijst met Bluetooth-apparaten.

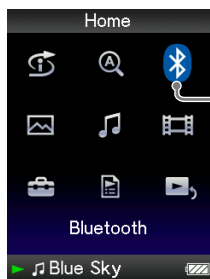

Bluetooth

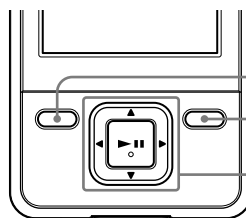

BACK/HOME-  
knop  
OPTION/  
PWR OFF-knop  
Functieknop

- 1 **Houd de BACK/HOME-knop ingedrukt totdat het Home-menu wordt weergegeven.**
- 2 **Druk op de ▲/▼/◀/▶-knop om  (Bluetooth) te selecteren en druk op de ▶II-knop om te bevestigen.**
- 3 **Druk op de ▲/▼/◀/▶-knop om "Bluetooth Devices" te selecteren en druk op de ▶II-knop om te bevestigen.**  
De lijst met Bluetooth-apparaten wordt weergegeven.
- 4 **Druk op de ▲/▼/◀/▶-knop om een apparaat te selecteren en druk op de OPTION/PWR OFF-knop.**  
Het optiemenu wordt weergegeven.
- 5 **Druk op de ▲/▼/◀/▶-knop om "Delete" te selecteren en druk op de ▶II-knop om te bevestigen.**
- 6 **Druk op de ▲/▼/◀/▶-knop om "Yes" te selecteren en druk op de ▶II-knop om te bevestigen.**  
Het geselecteerde apparaat wordt verwijderd van de speler.



## De geluidskwaliteit instellen (Sound Quality Mode)

U kunt de geluidskwaliteit voor Bluetooth aanpassen door de bitsnelheid aan te passen (A2DP audio streaming).

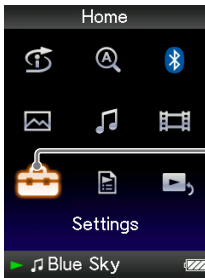

Settings

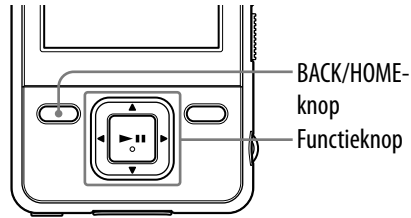

BACK/HOME-knop

Functieknop

- 1 **Houd de BACK/HOME-knop ingedrukt totdat het Home-menu wordt weergegeven.**
- 2 **Druk op de ▲/▼/◀/▶-knop om  (Settings) te selecteren en druk op de ►||-knop om te bevestigen.**
- 3 **Druk op de ▲/▼/◀/▶-knop om "Bluetooth Settings" te selecteren en druk op de ►||-knop om te bevestigen.**
- 4 **Druk op de ▲/▼/◀/▶-knop om "Sound Quality Mode" te selecteren en druk op de ►||-knop om te bevestigen.**  
De lijst met instellingen voor de geluidskwaliteit wordt weergegeven.
- 5 **Druk op de ▲/▼/◀/▶-knop om de gewenste instelling te selecteren en druk op de ►||-knop om te bevestigen.**
  - "Normal Mode": (standaardinstelling)
  - "High Quality Mode": Nummers en videogeluid worden met een hoge geluidskwaliteit verzonden, maar de verbindingstatus kan onstabiel worden.
  - "Connect Priority": De geluidskwaliteit is niet zo goed als in de andere modi, maar nummers en videogeluid worden met een stabiele verbinding verzonden. Als de verbinding onstabiel is, wordt "Connect Priority" aanbevolen.

## De instelling voor geluidseffecten toepassen

U kunt kiezen of u de geluidseffecten ("Equalizer", "VPT(Surround)", "DSEE(Sound Enhancer)", "Dynamic Normalizer") wilt toepassen. Als u ervoor kiest of deze toe te passen, worden alle geluidseffecten ingesteld.

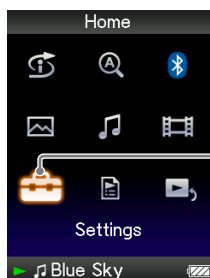

Settings

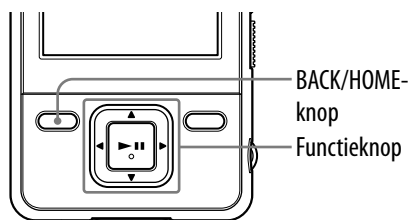

- 1 **Houd de BACK/HOME-knop ingedrukt totdat het Home-menu wordt weergegeven.**
- 2 **Druk op de ▲/▼/◀/▶-knop om  (Settings) te selecteren en druk op de ►||-knop om te bevestigen.**
- 3 **Druk op de ▲/▼/◀/▶-knop om "Bluetooth Settings" te selecteren en druk op de ►||-knop om te bevestigen.**
- 4 **Druk op de ▲/▼/◀/▶-knop om "Sound Effect Preset" te selecteren en druk op de ►||-knop om te bevestigen.**  
De lijst met Bluetooth-apparaten wordt weergegeven met een selectievakje. Het selectievakje is ingeschakeld wanneer de instelling voor geluidseffecten wordt toegepast (standaardinstelling).
- 5 **Druk op de ▲/▼/◀/▶-knop om het gewenste apparaat te selecteren en druk op de ►||-knop om het selectievakje in of uit te schakelen.**  
De geluidseffecten worden toegepast of uitgeschakeld voor Bluetooth-communicatie.
- 6 **Druk op de ▲/▼/◀/▶-knop om "Close" te selecteren en druk op de ►||-knop om te bevestigen.**

### Opmerkingen

- U kunt de instellingen voor geluidseffecten van de Bluetooth-apparaten niet wijzigen vanaf de speler.
- "Clear Stereo" werkt niet tijdens Bluetooth-communicatie.



## De Bluetooth-informatie over de speler controleren (Bluetooth Information)

U kunt de Bluetooth-informatie over de speler, zoals versie, modelnaam, BD-adres en ondersteunde profielen, controleren.

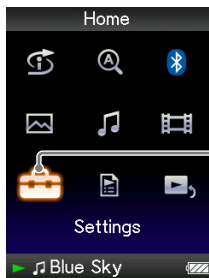

Settings

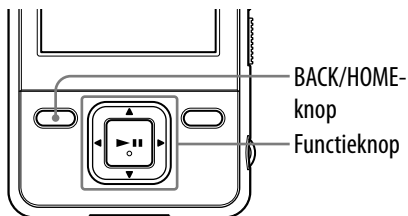

BACK/HOME-knop  
Functieknop

- 1 **Houd de BACK/HOME-knop ingedrukt totdat het Home-menu wordt weergegeven.**
- 2 **Druk op de ▲/▼/◀/▶-knop om  (Settings) te selecteren en druk op de ►||-knop om te bevestigen.**
- 3 **Druk op de ▲/▼/◀/▶-knop om "Bluetooth Settings" te selecteren en druk op de ►||-knop om te bevestigen.**
- 4 **Druk op de ▲/▼/◀/▶-knop om "Bluetooth Information" te selecteren en druk op de ►||-knop om te bevestigen.**  
De Bluetooth-informatie over de speler wordt weergegeven.
  - "Bluetooth Version:": de Bluetooth-versie wordt weergegeven.
  - "Device Name:": de modelnaam wordt weergegeven.
  - "Device Address:": het BD-adres wordt weergegeven.
  - "Profile • Version:": de ondersteunde profielen en bijbehorende versies worden weergegeven.



## De Bluetooth-functie uitschakelen (Bluetooth Off)

U kunt de Bluetooth-functie uitschakelen vanuit het Home-menu en met de Bluetooth-knop (☞ pagina 81).

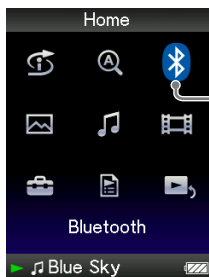

Bluetooth

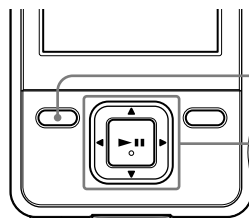

BACK/HOME-knop

Functieknop

- 1 **Houd de BACK/HOME-knop ingedrukt totdat het Home-menu wordt weergegeven.**
- 2 **Druk op de ▲/▼/◀/▶-knop om  (Bluetooth) te selecteren en druk op de ►||-knop om te bevestigen.**
- 3 **Druk op de ▲/▼/◀/▶-knop om "Bluetooth Off" te selecteren en druk op de ►||-knop om te bevestigen.**  
De Bluetooth-functie wordt uitgeschakeld.

### Tips

- In de volgende gevallen wordt de Bluetooth-functie ook uitgeschakeld.
  - Als u de OPTION/PWR OFF-knop ingedrukt houdt
  - Als u de BLUETOOTH-knop ingedrukt houdt
  - Als de batterij leeg is
- Als u de Bluetooth-verbinding verbreekt op het Bluetooth-apparaat, wordt de standbystatus voor het tot stand brengen van een verbinding geactiveerd op de speler. Als er binnen 10 minuten geen verbinding tot stand is gebracht, wordt de Bluetooth-functie automatisch uitgeschakeld.



## Stand-bymodus voor verbinding activeren (Connection Standby)

U kunt de Bluetooth-verbinding tot stand brengen vanaf het Bluetooth-apparaat. Voordat u het apparaat gebruikt, moet de stand-bystatus voor het tot stand brengen van de verbinding worden geactiveerd op de speler (Connection Standby).

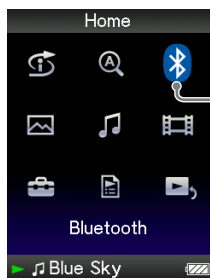

Bluetooth

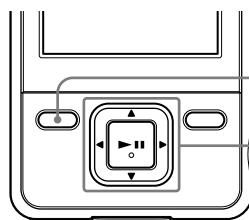

BACK/HOME-  
knop  
Functieknop

- 1 **Houd de BACK/HOME-knop ingedrukt totdat het Home-menu wordt weergegeven.**
- 2 **Druk op de ▲/▼/◀/▶-knop om  (Bluetooth) te selecteren en druk op de ►||-knop om te bevestigen.**
- 3 **Druk op de ▲/▼/◀/▶-knop om "Connection Standby" te selecteren en druk op de ►||-knop om te bevestigen.**

"Connection Standby" wordt weergegeven. De speler behoudt deze status ongeveer 10 minuten. De status van de Bluetooth-functie wordt op de speler aangegeven met de Bluetooth-aanduiding ( pagina 85).



## Veiligheidsmaatregelen voor Bluetooth-communicatie

- De draadloze Bluetooth-technologie functioneert binnen een bereik van ongeveer 10 meter. Het maximale communicatiebereik kan verschillen afhankelijk van eventuele obstakels (personen, metalen voorwerpen, muren, enzovoort) en de elektromagnetische omgeving.
- De Bluetooth-antenne is ingebouwd in de speler (🔍 pagina 10). U kunt de gevoeligheid van de Bluetooth-communicatie verbeteren door de ingebouwde Bluetooth-antenne in de richting van het aangesloten Bluetooth-apparaat te draaien. De communicatieafstand neemt af als er zich obstakels bevinden tussen het aangesloten apparaat en de speler.
- De volgende omstandigheden kunnen ruis, onderbroken geluid of een andere afspeelsnelheid veroorzaken.
  - Wanneer de speler in een metalen koffer wordt gebruikt.
  - Wanneer de speler in een rugzak of schoudertas wordt gebruikt.
  - Wanneer een apparaat dat de frequentie van 2,4 GHz, zoals een draadloos LAN-apparaat, draadloze telefoon of magnetron, gebruikt, in de buurt van de speler of het apparaat wordt gebruikt.
- Omdat Bluetooth-apparaten en draadloze LAN-apparaten (IEEE802.11b/g) dezelfde frequentie gebruiken, kan storing door microgolven optreden. Dit kan een afname in de communicatiesnelheid, ruis of een ongeldige verbinding veroorzaken als de Bluetooth-communicatie wordt uitgevoerd in de buurt van een draadloos LAN-apparaat. In dergelijke gevallen kunt u het volgende doen.
  - Voer de Bluetooth-communicatie op ten minste 10 meter afstand van het draadloze LAN-apparaat uit.
  - Zet de speler en het Bluetooth-apparaat zo dicht mogelijk bij elkaar in de buurt neer.
  - Wanneer u de Bluetooth-communicatie binnen 10 meter van een draadloos LAN-apparaat uitvoert, schakelt u het draadloze LAN-apparaat eerst uit.
- Wegens de kenmerken van draadloze Bluetooth-technologie loopt het geluid dat op de speler wordt afgespeeld, enigszins achter op het geluid dat op het Bluetooth-apparaat wordt afgespeeld.
- Microgolven die afkomstig zijn van een Bluetooth-apparaat, kunnen de werking van elektronische, medische apparaten beïnvloeden. Schakel de speler en het andere Bluetooth-apparaat uit op de volgende locaties, omdat ze ongelukken kunnen veroorzaken.
  - op plaatsen met licht ontvlambaar gas, in een ziekenhuis, trein, vliegtuig of benzinestation.
  - in de buurt van elektrische deuren of een brandalarm.





- De speler ondersteunt beveiligingsmogelijkheden die voldoen aan de Bluetooth-norm om een veilige verbinding te leveren wanneer de draadloze Bluetooth-technologie wordt gebruikt, maar de beveiliging is mogelijk niet voldoende, afhankelijk van de instelling. Wees voorzichtig wanneer u communiceert met de draadloze Bluetooth-technologie.
- We zijn niet verantwoordelijk voor het lekken van informatie tijdens het gebruik van Bluetooth.
- De verbinding met alle Bluetooth-apparaten kan niet worden gegarandeerd.
  - Een apparaat met de Bluetooth-functie moet voldoen aan de Bluetooth-norm die is vastgelegd door Bluetooth SIG en moet worden geverifieerd.
  - Zelfs als het aangesloten apparaat voldoet aan de bovenstaande Bluetooth-norm, kunnen bepaalde apparaten mogelijk niet worden aangesloten of werken deze niet correct, afhankelijk van de functies of specificaties van het apparaat.
- Afhankelijk van het apparaat dat u wilt aansluiten, kan de communicatie enige tijd duren.



## Het optiemenu voor Bluetooth weergeven

U kunt het optiemenu voor Bluetooth weergeven door op de OPTION/PWR OFF-knop te drukken in de lijst met Bluetooth-apparaten. U kunt de instellingen wijzigen vanuit het menu.

De opties in het optiemenu zijn afhankelijk van het scherm waarin u het optiemenu weergeeft.

### Opties die in het lijstscherf worden weergegeven

Opties	Beschrijving/paginaverwijzing
Now Playing	Hiermee geeft u het scherm "Now Playing" weer.
Device Information	Hiermee geeft u informatie over de gekoppelde apparaten weer (☞ pagina 89).
Delete	Hiermee verwijdert u het Bluetooth-apparaat van de speler (☞ pagina 90).
Go to the song play back screen	Hiermee wordt het scherm "Now Playing" van het nummer dat het laatst is afgespeeld, weergegeven.

## Het volume beperken (AVLS (Volume Limit))

U kunt "AVLS (Volume Limit)" (Automatic Volume Limiter System) gebruiken om het maximale volume te beperken zodat u uw omgeving niet stoort tijdens het beluisteren van muziek. Met "AVLS (Volume Limit)" kunt u muziek beluisteren op een comfortabel geluidsniveau.

De standaardinstelling is "Off".

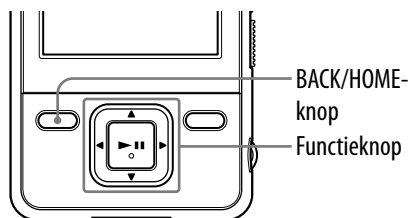
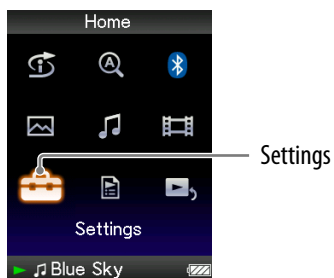

- 1 **Houd de BACK/HOME-knop ingedrukt totdat het Home-menu wordt weergegeven.**
- 2 **Druk op de ▲/▼/◀/▶-knop om  (Settings) te selecteren en druk op de ►||-knop om te bevestigen.**
- 3 **Druk op de ▲/▼/◀/▶-knop om "Common Settings" te selecteren en druk op de ►||-knop om te bevestigen.**  
De lijst met opties voor "Common Settings" wordt weergegeven.
- 4 **Druk op de ▲/▼/◀/▶-knop om "AVLS (Volume Limit)" te selecteren en druk op de ►||-knop om te bevestigen.**
- 5 **Druk op de ▲/▼/◀/▶-knop om "On" te selecteren en druk op de ►||-knop om te bevestigen.**  
Het volume wordt beperkt.

### Dit item uitschakelen

Selecteer "Off" in stap 5 en druk op de ►||-knop om te bevestigen.

#### Opmerking

- "AVLS (Volume Limit)" werkt niet tijdens Bluetooth-communicatie.



## De pieptonen uitschakelen

U kunt de pieptonen van de speler uitschakelen.  
"On" is de standaardinstelling.

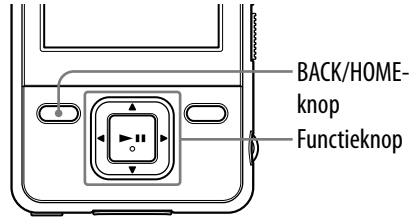
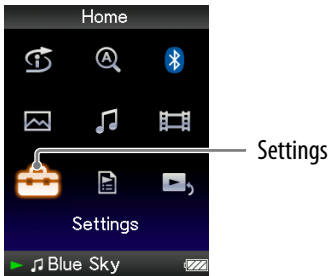

- 1** Houd de BACK/HOME-knop ingedrukt totdat het Home-menu wordt weergegeven.
- 2** Druk op de ▲/▼/◀/▶-knop om (Settings) te selecteren en druk op de ►||-knop om te bevestigen.
- 3** Druk op de ▲/▼/◀/▶-knop om "Common Settings" te selecteren en druk op de ►||-knop om te bevestigen.  
De lijst met opties voor "Common Settings" wordt weergegeven.
- 4** Druk op de ▲/▼/◀/▶-knop om "Beep Settings" te selecteren en druk op de ►||-knop om te bevestigen.
- 5** Druk op de ▲/▼/◀/▶-knop om "Off" te selecteren en druk op de ►||-knop om te bevestigen.

### Dit item inschakelen

Selecteer "On" in stap **5** en druk op de ►||-knop om te bevestigen.

## Het type schermbeveiliging instellen

U kunt de schermbeveiliging instellen op "Clock" of "Blank". De schermbeveiliging wordt weergegeven als er enige tijd geen bewerking wordt uitgevoerd tijdens het afspelen van nummers. U kunt ook "None" selecteren om geen schermbeveiliging weer te geven.

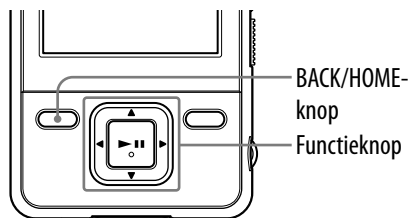
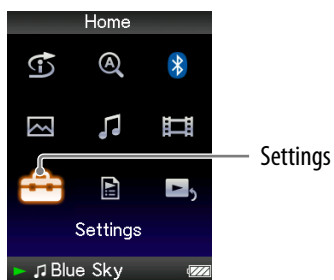

- 1 **Houd de BACK/HOME-knop ingedrukt totdat het Home-menu wordt weergegeven.**
- 2 **Druk op de ▲/▼/◀/▶-knop om  (Settings) te selecteren en druk op de ►||-knop om te bevestigen.**
- 3 **Druk op de ▲/▼/◀/▶-knop om "Common Settings" te selecteren en druk op de ►||-knop om te bevestigen.**  
De lijst met opties voor "Common Settings" wordt weergegeven.
- 4 **Druk op de ▲/▼/◀/▶-knop om "Screensaver" te selecteren en druk op de ►||-knop om te bevestigen.**
- 5 **Druk op de ▲/▼/◀/▶-knop om "Type" te selecteren en druk op de ►||-knop om te bevestigen.**  
De lijst met schermbeveiligingstypen wordt weergegeven.
- 6 **Druk op de ▲/▼/◀/▶-knop om het gewenste type te selecteren en druk op de ►||-knop om te bevestigen.**  
Nadat u het type hebt bevestigd, wordt het scherm uit stap 5 opnieuw weergegeven.
  - "Clock": als er gedurende enige tijd geen bewerking wordt uitgevoerd, wordt een klok als schermbeveiliging weergegeven. (standaardinstelling)
  - "Blank": als er gedurende enige tijd geen bewerking wordt uitgevoerd, wordt het scherm uitgeschakeld.
  - "None": de schermbeveiliging wordt niet ingeschakeld.

## De tijd voor de schermbeveiliging instellen

U kunt instellen na hoeveel tijd de schermbeveiliging wordt geactiveerd. U kunt kiezen uit 15, 30 of 60 seconden.

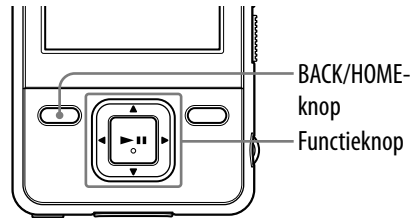
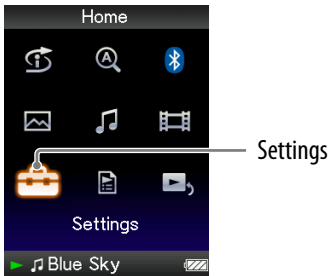

- 1 **Houd de BACK/HOME-knop ingedrukt totdat het Home-menu wordt weergegeven.**
- 2 **Druk op de ▲/▼/◀/▶-knop om  (Settings) te selecteren en druk op de ►||-knop om te bevestigen.**
- 3 **Druk op de ▲/▼/◀/▶-knop om "Common Settings" te selecteren en druk op de ►||-knop om te bevestigen.**  
De lijst met opties voor "Common Settings" wordt weergegeven.
- 4 **Druk op de ▲/▼/◀/▶-knop om "Screensaver" te selecteren en druk op de ►||-knop om te bevestigen.**
- 5 **Druk op de ▲/▼/◀/▶-knop om "Screensaver Timing" te selecteren en druk op de ►||-knop om te bevestigen.**  
De lijst met de tijden voor de schermbeveiliging wordt weergegeven.
- 6 **Druk op de ▲/▼/◀/▶-knop om een gewenst type te selecteren en druk op de ►||-knop om te bevestigen.**  
Nadat u het type hebt bevestigd, wordt het scherm uit stap 5 opnieuw weergegeven.  
U kunt voor de tijd kiezen uit de instellingen "After 15 sec", "After 30 sec" (standaardinstelling) of "After 60 sec".

### Tips

- Terwijl tekens over het scherm schuiven, wordt de schermbeveiliging niet ingeschakeld.
- Als u "None" selecteert bij "Type" van "Screensaver", kunt u "Screensaver Timing" niet instellen.

## De helderheid van het scherm aanpassen (Brightness)

U kunt de helderheid van het scherm instellen op een van 5 niveaus.

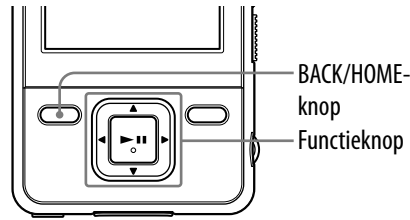
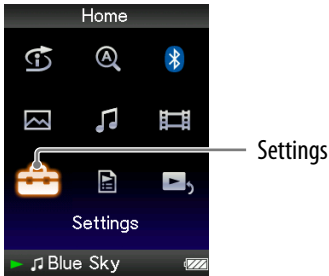

- 1 **Houd de BACK/HOME-knop ingedrukt totdat het Home-menu wordt weergegeven.**
- 2 **Druk op de ▲/▼/◀/▶-knop om  (Settings) te selecteren en druk op de ►||-knop om te bevestigen.**
- 3 **Druk op de ▲/▼/◀/▶-knop om "Common Settings" te selecteren en druk op de ►||-knop om te bevestigen.**  
De lijst met opties voor "Common Settings" wordt weergegeven.
- 4 **Druk op de ▲/▼/◀/▶-knop om "Brightness" te selecteren en druk op de ►||-knop om te bevestigen.**  
Het scherm voor het aanpassen van de helderheid wordt weergegeven.
- 5 **Druk op de ▲/▼/◀/▶-knop om een niveau te selecteren en druk op de ►||-knop om te bevestigen.**  
De standaardinstelling is "3".  
Nadat u het instelniveau hebt aangepast, moet u op de ►||-knop drukken om te bevestigen. Als u op de BACK/HOME-knop drukt voordat u bevestigt, wordt de instelling geannuleerd.

### Tips

- U kunt de helderheid van het scherm aanpassen terwijl u een video of foto weergeeft. Druk op de OPTION/PWR OFF-knop en selecteer "Brightness" in het optiemenu.
- Als u de helderheid van het scherm aanpast naar een lager niveau, gaat de lading van de batterij langer mee ( pagina 115).

## De huidige tijd instellen (Set Date-Time)

U kunt de huidige tijd instellen door deze handmatig aan te passen.

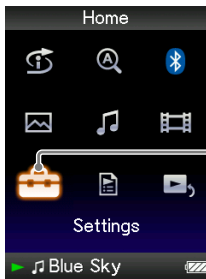

Settings

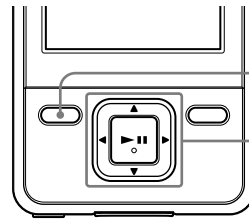

BACK/HOME-  
knop

Functieknop

- 1 **Houd de BACK/HOME-knop ingedrukt totdat het Home-menu wordt weergegeven.**
- 2 **Druk op de ▲/▼/◀/▶-knop om (Settings) te selecteren en druk op de ►||-knop om te bevestigen.**
- 3 **Druk op de ▲/▼/◀/▶-knop om "Common Settings" te selecteren en druk op de ►||-knop om te bevestigen.**  
De lijst met opties voor "Common Settings" wordt weergegeven.
- 4 **Druk op de ▲/▼/◀/▶-knop om "Set Date-Time" te selecteren en druk op de ►||-knop om te bevestigen.**  
Het scherm waarin de datum en tijd kunnen worden ingesteld, wordt weergegeven.
- 5 **Druk op de ◀/▶-knop om een jaar te selecteren en druk op de ▲/▼-knop om de waarde te verhogen/verlagen en druk op de ►||-knop om te bevestigen.**
- 6 **Pas op dezelfde manier als in stap 5 de instellingen voor de maand, de dag, het uur en de minuten aan.**

Vervolg ↓





## De huidige tijd weergeven

- Druk op de OPTION/PWR OFF-knop in het scherm "Now Playing" en selecteer "Clock Display" in het optiemenu.



### Tip

- U kunt de datumnotatie instellen op "YYYY/MM/DD", "MM/DD/YYYY" of "DD/MM/YYYY". Daarnaast kunt u de tijdnnotatie instellen op "12-hour" of "24-hour". Zie "De datumnotatie instellen" (Date Display Format) (☞ pagina 106) of "De tijdnnotatie instellen" (Time Display Format) (☞ pagina 107) voor meer informatie.

### Opmerkingen

- Wanneer de batterij leeg is, bijvoorbeeld als u de speler langere tijd niet hebt gebruikt, moet u de datum en tijd mogelijk opnieuw instellen en wordt "-" weergegeven in plaats van de huidige datum en tijd.
- De klok kan per maand maximaal 60 seconden voor of achter gaan lopen. In dit geval stelt u de klok opnieuw in.

## De datumnotatie instellen

U kunt de datumnotatie voor de huidige tijd ( pagina 104) instellen op "YYYY/MM/DD", "MM/DD/YYYY" of "DD/MM/YYYY".

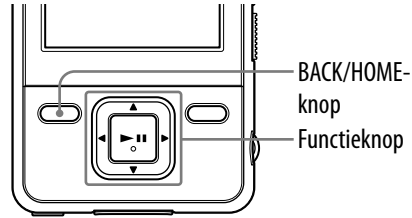
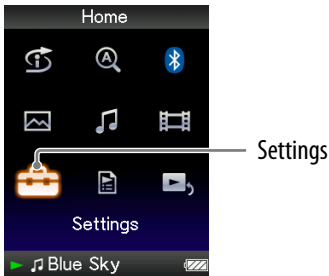

- 1 **Houd de BACK/HOME-knop ingedrukt totdat het Home-menu wordt weergegeven.**
- 2 **Druk op de ▲/▼/◀/▶-knop om  (Settings) te selecteren en druk op de ►||-knop om te bevestigen.**
- 3 **Druk op de ▲/▼/◀/▶-knop om "Common Settings" te selecteren en druk op de ►||-knop om te bevestigen.**  
De lijst met opties voor "Common Settings" wordt weergegeven.
- 4 **Druk op de ▲/▼/◀/▶-knop om "Date Display Format" te selecteren en druk op de ►||-knop om te bevestigen.**  
Het scherm waarin u de notatie kunt instellen, wordt weergegeven.
- 5 **Druk op de ▲/▼/◀/▶-knop om de gewenste instelling te selecteren en druk op de ►||-knop om te bevestigen.**

U kunt kiezen uit de volgende 3 notaties.

- "YYYY/MM/DD": de datum wordt weergegeven als jaar/maand/dag.
- "MM/DD/YYYY": de datum wordt weergegeven als maand/dag/jaar.
- "DD/MM/YYYY": de datum wordt weergegeven als dag/maand/jaar.

## De tijdnotatie instellen

U kunt de tijdnotatie voor de huidige tijd ( pagina 104) instellen op "12-hour" of "24-hour".

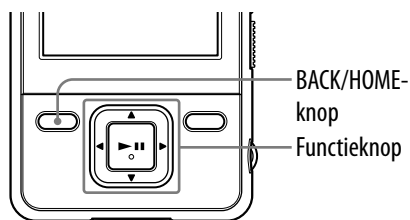
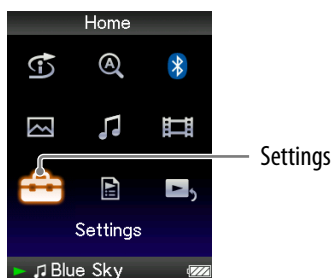

- 1 **Houd de BACK/HOME-knop ingedrukt totdat het Home-menu wordt weergegeven.**
- 2 **Druk op de ▲/▼/◀/▶-knop om  (Settings) te selecteren en druk op de ►||-knop om te bevestigen.**
- 3 **Druk op de ▲/▼/◀/▶-knop om "Common Settings" te selecteren en druk op de ►||-knop om te bevestigen.**  
De lijst met opties voor "Common Settings" wordt weergegeven.
- 4 **Druk op de ▲/▼/◀/▶-knop om "Time Display Format" te selecteren en druk op de ►||-knop om te bevestigen.**  
Het scherm waarin u de notatie kunt instellen, wordt weergegeven.
- 5 **Druk op de ▲/▼/◀/▶-knop om de gewenste instelling te selecteren en druk op de ►||-knop om te bevestigen.**
  - "12-hour": de huidige tijd wordt weergegeven in de 12-uurs notatie.
  - "24-hour": de huidige tijd wordt weergegeven in de 24-uurs notatie.

## Spelerinformatie weergeven (Unit Information)

Informatie, zoals modelnaam, firmwareversie, enzovoort, kan worden weergegeven.

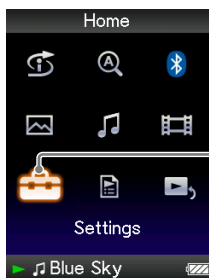

Settings

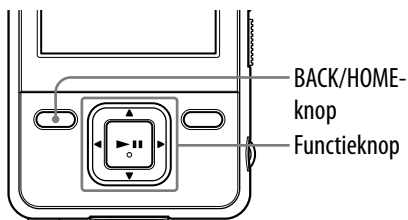

BACK/HOME-knop

Functieknop

- 1 **Houd de BACK/HOME-knop ingedrukt totdat het Home-menu wordt weergegeven.**
- 2 **Druk op de ▲/▼/◀/▶-knop om  (Settings) te selecteren en druk op de ►||-knop om te bevestigen.**
- 3 **Druk op de ▲/▼/◀/▶-knop om "Common Settings" te selecteren en druk op de ►||-knop om te bevestigen.**  
De lijst met opties voor "Common Settings" wordt weergegeven.
- 4 **Druk op de ▲/▼/◀/▶-knop om "Unit Information" te selecteren en druk op de ►||-knop om te bevestigen.**  
De lijst met beschikbare spelerinformatie wordt weergegeven.

### Beschikbare spelerinformatie

Optie	Beschrijving
Model:	hiermee geeft u de modelnaam van de speler weer.
Firmware:	hiermee geeft u versie-informatie over de firmware van de speler weer.
Total songs:	hiermee geeft u het totale aantal nummers weer dat is opgeslagen in de speler.
Total videos:	hiermee geeft u het totale aantal video's weer dat is opgeslagen in de speler.
Total photos:	hiermee geeft u het totale aantal foto's weer dat is opgeslagen in de speler.
WM-PORT:	hiermee geeft u de versie-informatie voor WM-PORT weer.

## De fabrieksinstellingen herstellen (Reset all Settings)

U kunt de standaardinstellingen van de speler herstellen. Als u dit doet, worden gegevens, zoals audio- en fotogegevens, niet verwijderd.

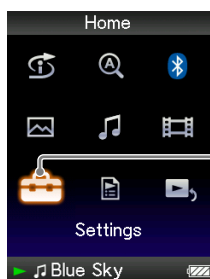

Settings

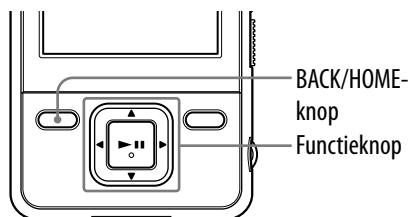

BACK/HOME-

knop

Functieknop

### Opmerkingen

- Deze functie is alleen beschikbaar in de pauzmodus.
- Deze functie is niet beschikbaar terwijl de Bluetooth-functie is ingeschakeld.

- 1 Houd de BACK/HOME-knop ingedrukt totdat het Home-menu wordt weergegeven.**
- 2 Druk op de ▲/▼/◀/▶-knop om  (Settings) te selecteren en druk op de ►||-knop om te bevestigen.**
- 3 Druk op de ▲/▼/◀/▶-knop om "Common Settings" te selecteren en druk op de ►||-knop om te bevestigen.**  
De lijst met opties voor "Common Settings" wordt weergegeven.
- 4 Druk op de ▲/▼/◀/▶-knop om "Reset all Settings" te selecteren en druk op de ►||-knop om te bevestigen.**  
Het bevestigingsscherm voor het herstellen van de fabrieksinstellingen wordt weergegeven.
- 5 Druk op de ▲/▼-knop om "Yes" te selecteren en druk op de ►||-knop om te bevestigen.**  
"Restored factory settings." wordt weergegeven.

### De bewerking annuleren

Selecteer "No" in stap 5 en druk op de ►||-knop om te bevestigen. U kunt de bewerking ook annuleren door op de BACK/HOME-knop te drukken in stap 5. De instelprocedure wordt geannuleerd en de lijst met opties voor "Common Settings" wordt opnieuw weergegeven.

## Het geheugen formatteren (Format)

U kunt het ingebouwde flashgeheugen van de speler formatteren.

Als het geheugen wordt geformatteerd, worden alle gegevens en instellingen gewist. Zorg dat u de opgeslagen gegevens controleert voordat u het geheugen formateert en dat u alle belangrijke gegevens exporteert naar de vaste schijf van uw computer.

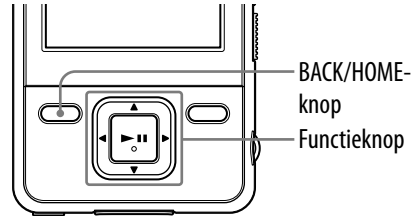
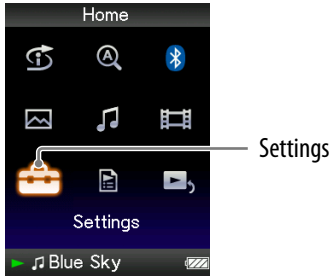

### Opmerkingen

- Deze functie is alleen beschikbaar in de pauzmodus.
- Deze functie is niet beschikbaar terwijl de Bluetooth-functie is ingeschakeld.

- 1 Houd de BACK/HOME-knop ingedrukt totdat het Home-menu wordt weergegeven.**
- 2 Druk op de ▲/▼/◀/▶-knop om  (Settings) te selecteren en druk op de ►||-knop om te bevestigen.**
- 3 Druk op de ▲/▼/◀/▶-knop om "Common Settings" te selecteren en druk op de ►||-knop om te bevestigen.**  
De lijst met opties voor "Common Settings" wordt weergegeven.
- 4 Druk op de ▲/▼/◀/▶-knop om "Format" te selecteren en druk op de ►||-knop om te bevestigen.**  
"All data including songs will be deleted. Proceed?" wordt weergegeven.
- 5 Druk op de ▲/▼-knop om "Yes" te selecteren en druk op de ►||-knop om te bevestigen.**  
"All data will be deleted. Proceed?" wordt weergegeven.
- 6 Druk op de ▲/▼-knop om "Yes" te selecteren en druk op de ►||-knop om te bevestigen.**

Wanneer het geheugen wordt geformatteerd, wordt er een animatie weergegeven. Wanneer de initialisatie is voltooid, wordt "Memory formatted." weergegeven.



### De bewerking annuleren

Selecteer "No" in stap 5 of 6 en druk op de ►||-knop om te bevestigen. U kunt de bewerking ook annuleren door op de BACK/HOME-knop te drukken in stap 5 of 6.

#### Opmerking

- Formateer het ingebouwde flashgeheugen niet met software of Windows Verkenner.

## De weergavetaal selecteren

U kunt kiezen uit verschillende talen voor de weergave van menu's en berichten op de speler.

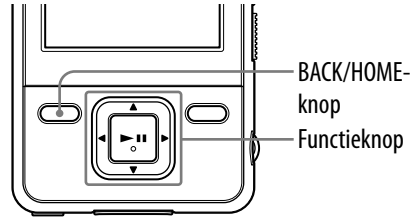
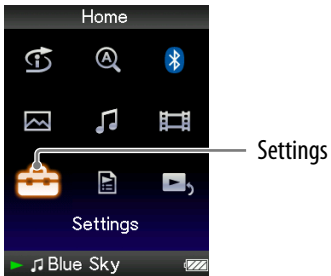

- 1 Houd de BACK/HOME-knop ingedrukt totdat het Home-menu wordt weergegeven.
- 2 Druk op de ▲/▼/◀/▶-knop om  (Settings) te selecteren en druk op de ►||-knop om te bevestigen.
- 3 Druk op de ▲/▼/◀/▶-knop om "Language Settings" te selecteren en druk op de ►||-knop om te bevestigen.
- 4 Druk op de ▲/▼/◀/▶-knop om een taal te selecteren ( pagina 113) en druk op de ►||-knop om te bevestigen.

Vervolg ↓



**Instellingen voor de weergavetaal**

Instelling	Beschrijving
Deutsch	Berichten en menu's worden weergegeven in het Duits.
English	Berichten en menu's worden weergegeven in het Engels.
Español	Berichten en menu's worden weergegeven in het Spaans.
Français	Berichten en menu's worden weergegeven in het Frans.
Italiano	Berichten en menu's worden weergegeven in het Italiaans.
Português	Berichten en menu's worden weergegeven in het Portugees.
Русский	Berichten en menu's worden weergegeven in het Russisch.
日本語 <sup>*1</sup>	Berichten en menu's worden weergegeven in het Japans.
한국어	Berichten en menu's worden weergegeven in het Koreaans.
简体中文	Berichten en menu's worden weergegeven in vereenvoudigd Chinees.
繁體中文	Berichten en menu's worden weergegeven in traditioneel Chinees.

<sup>\*1</sup> Japans is mogelijk niet beschikbaar, afhankelijk van de regio waarin de speler op de markt is gebracht.

## De speler opladen

### De batterij van de speler kan worden opgeladen als de speler is aangesloten op een ingeschakelde computer.

Gebruik de bijgeleverde USB-kabel wanneer u de speler aansluit op uw computer.

Wanneer  wordt weergegeven voor de batterij, is de batterij opgeladen (de oplaadtijd is ongeveer 3 uur).

Wanneer u de speler voor het eerst gebruikt of de speler lange tijd niet hebt gebruikt, moet u de batterij volledig opladen (totdat de batterij-aanduiding  aangeeft).

### Resterende batterijlading

Het batterijpictogram in het display verandert zoals hieronder wordt weergegeven. Zie  pagina 155 voor de levensduur van de batterij.



Hoe leger de batterij raakt, hoe minder balkjes worden weergegeven in het pictogram. Als "LOW BATTERY. Please Charge." wordt weergegeven, kunt u de speler niet gebruiken. Laad in dit geval de batterij op door de speler op de computer aan te sluiten.

### Opmerkingen

- Laad de batterij op bij een omgevingstemperatuur tussen 5 °C en 35 °C.
- De batterij kan ongeveer 500 keer worden opgeladen voordat deze versleten is. Dit is afhankelijk van de omstandigheden waaronder u de speler gebruikt.
- De batterij-aanduiding in het display is slechts een schatting. Eén zwart streepje op de aanduiding geeft bijvoorbeeld niet altijd exact aan dat de batterij 1/4 is opgeladen.
- "Do not disconnect." wordt weergegeven in het display wanneer de speler verbinding maakt met de computer. Koppel de bijgeleverde USB-kabel niet los wanneer "Do not disconnect." wordt weergegeven. Hierdoor kunnen de gegevens die worden overgezet, worden beschadigd.
- De knoppen van de speler werken niet als het apparaat is aangesloten op een computer.
- Bepaalde USB-apparaten die op de computer zijn aangesloten, kunnen de werking van de speler verstoren.
- We kunnen niet garanderen dat de batterij juist wordt opgeladen via zelf samengestelde of aangepaste computers.
- Als op de computer de energiebesparende modus, zoals de slaapstand, wordt geactiveerd wanneer de speler is aangesloten via de USB-kabel, wordt de batterij van de speler niet opgeladen. De speler blijft echter stroom gebruiken, waardoor de batterij leegloopt.
- Laat de speler niet gedurende lange tijd aangesloten op een laptopcomputer die niet is aangesloten op wisselstroom, omdat de batterij van de computer hierdoor kan leeglopen.

## De levensduur van de batterij verlengen

Door de instellingen aan te passen of de voedingsbron goed te beheren, kunt u energie besparen en de speler langer gebruiken.

### De speler handmatig uitschakelen

Als u de OPTION/PWR OFF-knop ingedrukt houdt, schakelt de speler over naar de stand-bymodus en wordt het scherm uitgeschakeld om energie te besparen. Daarnaast wordt de speler automatisch volledig uitgeschakeld als deze zich langer dan één dag in de stand-bymodus bevindt.

### De instellingen wijzigen

U kunt energie besparen door de volgende instellingen op te geven.

Scherminstellingen	"Brightness" (☞ pagina 103)	"1"
	"Type" bij "Screensaver" (☞ pagina 101)	"Blank"
	"Screensaver Timing" (☞ pagina 102)	"After 15 sec"
	"New Song Pop Up" (☞ pagina 33)	Uitschakelen.
Instellingen voor geluidseffecten	"Equalizer" (☞ pagina 43)	Uitschakelen.
	"VPT(Surround)" (☞ pagina 46)	
	"DSEE(Sound Enhancer)" (☞ pagina 49)	
	"Clear Stereo" (☞ pagina 48)	
	"Dynamic Normalizer" (☞ pagina 51)	
Instellingen voor video	"On-Hold Display" (☞ pagina 61)	"No"
Bluetooth-functie (☞ pagina 75)		Wordt uitgeschakeld.

### De indeling en bitsnelheid van gegevens aanpassen

De afspeeltijd verschilt, omdat de lading van de batterij wordt beïnvloed door de indeling en bitsnelheid van de nummers, video's of foto's die worden weergegeven.

Zie ☞ pagina 154, 155 voor meer informatie over de oplaadtijd en de gebruikstijd.

## Informatie over gegevensoverdracht

Met Windows Verkenner op uw computer kunt u gegevens rechtstreeks overzetten door middel van slepen en neerzetten.

Er gelden regels voor de hiërarchie van afspeelbare gegevens. Raadpleeg de volgende instructies om gegevens correct over te zetten.

Zie  pagina 9 voor informatie over de bijgeleverde software waarmee gegevens kunnen worden overgezet.

### Tips

- Voor bepaalde computers waarop Windows Media Player 10 al is geïnstalleerd, kunnen bestandsbeperkingen (AAC-bestanden, videobestanden, enzovoort) gelden met betrekking tot overzetten door middel van slepen en neerzetten). Als u Windows Media Player 11 installeert (raadpleeg "De Bedieningshandleiding en software installeren" in de "Quick Start Guide" (Snelstartgids) voor meer informatie) met de bijgeleverde cd-rom, kunt u dit probleem oplossen, zodat u vervolgens weer kunt overzetten door middel van slepen en neerzetten. Voordat u Windows Media Player 11 op de computer installeert, controleert u of uw software of service geschikt is voor Windows Media Player 11.
- De hiërarchie van de gegevens kan verschillen, afhankelijk van de computeromgeving.

### Opmerkingen

- Koppel de bijgeleverde USB-kabel niet los wanneer "Do not disconnect." wordt weergegeven. Hierdoor kunnen de gegevens die worden overgezet, worden beschadigd.
- U mag de namen van de mappen "MUSIC", "MP\_ROOT", "VIDEO", "PICTURES" en "PICTURE" niet wijzigen en u mag deze mappen niet verwijderen.
- Wijzig de namen niet van mappen of bestanden die zich direct onder de map "MP\_ROOT" of "MPE\_ROOT" bevinden. Als u dit wel doet, worden ze niet weergegeven op de speler.

Vervolg 

## Voor nummers

(In Windows Verkenner)

Sleep bestanden of mappen en zet ze neer in de map "MUSIC". Bestanden en mappen hoger dan het 8e niveau worden echter niet herkend.

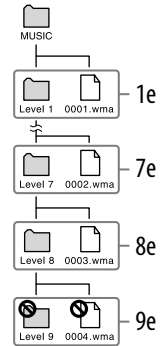

(Op de speler)

Mappen worden eerst op volgorde van mapnaam weergegeven en bestanden worden vervolgens op volgorde van bestandsnaam weergegeven. In dit geval wordt geen onderscheid gemaakt tussen hoofdletters en kleine letters.



Vervolg ↓

## Voor video's

(In Windows Verkenner)

Sleep bestanden of mappen en zet ze neer in de map "VIDEO". Bestanden of mappen op het 1e niveau in de map "VIDEO" kunnen worden herkend. Bestanden op het 2e niveau worden ook herkend. Mappen hoger dan het 1e niveau en bestanden hoger dan het 2e niveau worden echter niet herkend.

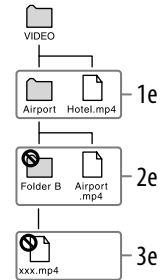

(Op de speler)

Videobestanden worden weergegeven in de volgorde waarin ze zijn overgezet door middel van slepen en neerzetten. (De laatste gegevens worden bovenaan weergegeven.)



### Tip

- U kunt JPEG-bestanden instellen als miniatures voor videobestanden door JPEG-bestanden in de bijbehorende videomappen te plaatsen. Wanneer u de videolijst weergeeft, kunt u de miniatures (kleine afbeeldingen die in het menu worden weergegeven) bekijken voor de videobestanden op de speler.

Als u een miniatuur voor een videobestand wilt weergeven, maakt u een JPEG-bestand (horizontaal 160 × verticaal 120 punten, bestandsextensie: .jpg) en geeft u dit bestand dezelfde naam als het gewenste videobestand. Vervolgens slaat u het bestand op in de map met het videobestand.

Vervolg ↓

## Voor foto's

(In Windows Verkenner)

Sleep bestanden of mappen en zet ze neer in de map "PICTURE".

Bestanden of mappen op het 1e niveau in de map "PICTURE" kunnen worden herkend. Alleen bestanden op het 2e niveau in de map "PICTURE" worden herkend. Bestanden of mappen hoger dan het 2e niveau worden echter niet herkend.

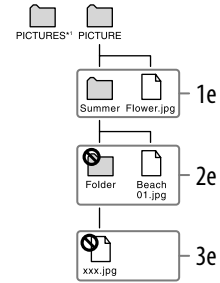

\*1 De hiërarchie voor gegevens in "PICTURES" is gelijk aan die in de map "PICTURE".

(Op de speler)

Mappen in de map "PICTURE" worden in alfabetische volgorde weergegeven. Bestanden op het 1e niveau in de map "PICTURE" worden in de map <PICTURE> opgeslagen.

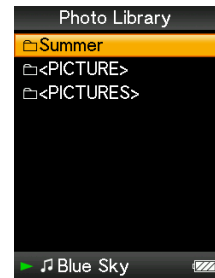

## Wat zijn indeling en bitsnelheid?

### Wat is audio-indeling?

Audio-indeling verwijst naar de methode die is gebruikt om audiogegevens vanaf het internet of audio-cd's te importeren naar een computer en om deze als audiobestand op te slaan.

Gangbare indelingen zijn MP3 en WMA, enzovoort.

**MP3:** MP3 (MPEG-1 Audio Layer3) is een gangbare audiocompressietechnologie die is ontwikkeld door de MPEG-werkgroep van de ISO (International Organization for Standardization).

Met MP3 kunnen audiobestanden worden gecomprimeerd tot 1/10 van het formaat van standaardaudiobestanden op cd.

**WMA:** WMA (Windows Media Audio) is een gangbare audiocompressietechnologie ontwikkeld door Microsoft Corporation. De WMA-indeling heeft dezelfde geluidskwaliteit als de MP3-indeling, met een kleinere bestandsgrootte.

**AAC:** AAC (Advanced Audio Coding) is een gangbare audiocompressietechnologie ontwikkeld door de MPEG-werkgroep van de ISO (International Organization for Standardization). De AAC-indeling heeft dezelfde geluidskwaliteit als de MP3-indeling, met een kleinere bestandsgrootte.

**Linear PCM:** Linear PCM is een opname-indeling voor audio zonder digitale compressie. U kunt het geluid beluisteren met dezelfde kwaliteit als muziek op cd als u opneemt met deze indeling.

### Wat is bitsnelheid?

Bitsnelheid heeft te maken met de hoeveelheid gegevens die wordt gebruikt om elke seconde audio op te slaan. In het algemeen bieden hogere bitsnelheden een betere geluidskwaliteit, maar hebben wel meer opslagruimte nodig voor dezelfde audiolenkte.

### Wat is het verband tussen bitsnelheid, geluidskwaliteit en opslagformaat?

In het algemeen bieden hogere bitsnelheden een betere geluidskwaliteit, maar hebben meer opslagruimte nodig voor dezelfde audiolenkte, waardoor u minder nummers op de speler kunt opslaan.

Met lagere bitsnelheden kunt u meer nummers opslaan, maar van een mindere geluidskwaliteit.

### Opmerking

- Als u een nummer van een cd op de computer importeert met een lage bitsnelheid, kunt u de geluidskwaliteit van het nummer niet verbeteren door een hoge bitsnelheid te selecteren als u het nummer van de computer naar de speler verplaatst.



## Wat is video-indeling?

Video-indeling verwijst naar de methode die is gebruikt om video- en audiogegevens te importeren naar een computer en om deze als videobestand op te slaan.

Gangbare indelingen zijn MPEG-4 en AVC, enzovoort.

**MPEG-4:** MPEG-4 verwijst naar Moving Picture Experts Group fase 4 die is ontwikkeld door de MPEG-werkgroep van de ISO (International Organization for Standardization). De compressie-indeling is bedoeld voor video- en audiogegevens.

**AVC:** AVC verwijst naar Advanced Video Coding die is ontwikkeld door de MPEG-werkgroep van de ISO (International Organization for Standardization). Hiermee kunnen levendige beelden worden gemaakt met een lagere bitsnelheid. AVC-bestanden bevatten vier profielen, waaronder "AVC Baseline Profile". De AVC-indeling is gebaseerd op de MPEG-4 AVC-standaard van ISO (International Organization for Standardization). Aangezien AVC is gestandaardiseerd als MPEG-4 Part 10 Advanced Video Coding, wordt hiernaar meestal verwezen als MPEG-4 AVC/H.264 of H.264/AVC.

## Wat is foto-indeling?

Foto-indeling verwijst naar de methode die is gebruikt om beelden te importeren naar een computer en om deze als beeldbestanden op te slaan.

Gangbare indelingen zijn JPEG, enzovoort.

**JPEG:** JPEG is een gangbare compressie-indeling voor beelden die is ontwikkeld door de JPEG (Joint Photographic Experts Group). Met JPEG kan een beeldbestand worden gecomprimeerd van ongeveer 1/10 tot 1/100 van het formaat van originele beeldbestanden.

### Informatie over acceptabele indelingen en bitsnelheden voor deze speler

- Zie  pagina 152 voor meer informatie over ondersteunde bestandsindelingen en bitsnelheden.

## Gegevens opslaan

U kunt met Windows Verkenner of andere overdrachtssoftware gegevens van uw computer overzetten naar het ingebouwde flashgeheugen van de speler en hierin opslaan. Als de speler is aangesloten op de computer, wordt het ingebouwde flashgeheugen in Windows Verkenner weergegeven als [WALKMAN].

### Opmerkingen

- Gebruik de bijgeleverde software niet wanneer u Windows Verkenner gebruikt om te communiceren met het ingebouwde flashgeheugen van de speler.
- Koppel de bijgeleverde USB-kabel niet los wanneer "Do not disconnect." wordt weergegeven tijdens het overzetten van gegevens. De gegevens kunnen beschadigd raken.
- Formateer het ingebouwde flashgeheugen niet met Windows Verkenner. Als u het ingebouwde flashgeheugen wilt formatteren, moet u dit op de speler doen (🔧 pagina 110).
- U mag de namen van de mappen "MUSIC", "MP\_ROOT", "VIDEO", "PICTURES" en "PICTURE" niet wijzigen en u mag deze mappen niet verwijderen.
- Wijzig de namen niet van mappen of bestanden die zich direct onder de map "MP\_ROOT" of "MPE\_ROOT" bevinden. Als u dit wel doet, worden ze niet weergegeven op de speler.

---

## De firmware van de speler bijwerken

U kunt de firmware van de speler bijwerken, zodat u over de nieuwste functies van de speler kunt beschikken. Bezoek de volgende website voor meer informatie over de nieuwste firmware-informatie en het installeren hiervan:

Voor klanten in de VS: <http://www.sony.com/walkmansupport>

Voor klanten in Canada: <http://www.sony.ca/ElectronicsSupport/>

Voor klanten in Europa: <http://support.sony-europe.com/DNA>

Voor klanten in Zuid-Amerika: <http://www.sony-latin.com/index.crp>

Voor klanten in andere landen/regio's: <http://www.sony-asia.com/support>

Voor klanten met het overzeese model: <http://www.sony.co.jp/overseas/support/>

---

- 1 Download het updateprogramma vanaf de website op uw computer.**
- 2 Sluit de speler aan op de computer en start het updateprogramma.**
- 3 Volg de instructies op het scherm om de firmware van de speler bij te werken.**

Het bijwerken van de firmware is voltooid.

---

## Problemen oplossen

Als de speler niet normaal functioneert, kunt u met de volgende stappen het probleem proberen op te lossen.

**1 Zoek het probleem op in de volgende probleemoplossingstabellen en voer de bijbehorende acties uit.**

**2 Sluit de speler aan op de computer om de batterij op te laden.**

Het is mogelijk dat u bepaalde problemen kunt oplossen door de batterij op te laden.

**3 Druk op de RESET-knop met een puntig voorwerp.**

Als u op de RESET-knop drukt wanneer u de speler gebruikt, worden de opgeslagen gegevens en instellingen op de speler mogelijk verwijderd.

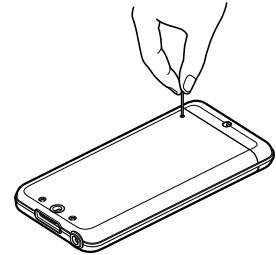

**4 Controleer de informatie over het probleem in de Help van alle software.**

**5 Zoek informatie over het probleem op een van de websites voor ondersteuning.**

Voor klanten in de VS: <http://www.sony.com/walkmansupport>

Voor klanten in Canada: <http://www.sony.ca/ElectronicsSupport/>

Voor klanten in Europa: <http://support.sony-europe.com/DNA>

Voor klanten in Zuid-Amerika: <http://www.sony-latin.com/index.crp>

Voor klanten in andere landen/regio's: <http://www.sony-asia.com/support>

Voor klanten met het overzeese model:

<http://www.sony.co.jp/overseas/support/>

**6 Als de bovenstaande stappen het probleem niet oplossen, neemt u contact op met de dichtstbijzijnde Sony-verkoper.**

Vervolg ↓

## Werking

Probleem	Oorzaak/Oplossing
Geen geluid.	<ul style="list-style-type: none"> <li>• Het volume is ingesteld op nul.               <ul style="list-style-type: none"> <li>→ Zet het volume hoger (☞ pagina 10).</li> </ul> </li> <li>• De hoofdtelefoon is niet goed aangesloten.               <ul style="list-style-type: none"> <li>→ Sluit de hoofdtelefoon goed aan (☞ pagina 10).</li> </ul> </li> <li>• De stekker van de hoofdtelefoon is vuil.               <ul style="list-style-type: none"> <li>→ Maak de stekker van de hoofdtelefoon schoon met een zachte, droge doek.</li> </ul> </li> <li>• Er zijn geen nummers en videobestanden op de speler opgeslagen.               <ul style="list-style-type: none"> <li>→ Volg de instructies in het bericht dat wordt weergegeven en zet de nummers en video's over vanaf de computer.</li> </ul> </li> <li>• De Bluetooth-functie wordt ingeschakeld.               <ul style="list-style-type: none"> <li>→ Als de Bluetooth-functie is ingeschakeld, wordt er geen geluid uitgevoerd via de hoofdtelefoon van de speler. Schakel de Bluetooth-functie uit (☞ pagina 94).</li> </ul> </li> </ul>
Er worden geen gegevens afgespeeld.	<ul style="list-style-type: none"> <li>• De batterij is leeg.               <ul style="list-style-type: none"> <li>→ Laad de batterij volledig op (☞ pagina 114).</li> <li>→ Als de speler niet reageert, zelfs niet nadat u de batterij hebt opgeladen, drukt u op de RESET-knop om de speler opnieuw in te stellen (☞ pagina 124).</li> </ul> </li> <li>• Er zijn geen gegevens opgeslagen op de speler.               <ul style="list-style-type: none"> <li>→ Volg de instructies in het bericht dat wordt weergegeven en zet gegevens over vanaf de computer.</li> </ul> </li> <li>• De overgebrachte bestanden hebben een indeling die niet kan worden afgespeeld. Zie "Ondersteunde bestandsindeling" in de "Specificaties" (☞ pagina 152) voor meer informatie.               <ul style="list-style-type: none"> <li>→ Converteer de ATRAC-audiogegevens met het bijgeleverde MP3 Conversion Tool.</li> <li>→ Nummers en video's kunnen mogelijk niet worden afgespeeld, afhankelijk van de bestandsindeling (☞ pagina 152).</li> <li>→ Foto's worden mogelijk niet weergegeven, afhankelijk van de bestandsgrootte of -indeling (☞ pagina 152).</li> </ul> </li> <li>• U hebt audio-MP4-bestanden gesleept en neergezet in een videomap.               <ul style="list-style-type: none"> <li>→ Sleep de bestanden en zet ze neer in de map "MUSIC".</li> </ul> </li> <li>• De geldigheidsduur voor het afspelen van het nummer is verstreken, wegens de abonnementsvoorwaarden, enzovoort.               <ul style="list-style-type: none"> <li>→ Nummers waarvoor de geldigheidsduur voor het afspelen is verstreken, kunnen niet worden afgespeeld. Werk de nummers bij met de software waarmee u de nummers hebt overgezet.</li> </ul> </li> <li>• Na slepen en neerzetten in Windows Verkenner komen de hiërarchieniveaus voor de gegevens niet overeen met de speler (☞ pagina 116).</li> </ul>

**Werking (vervolg)**

Probleem	Oorzaak/Oplossing
De overgebrachte gegevens worden niet in de bijbehorende lijst weergegeven.	<ul style="list-style-type: none"> <li>● Het maximaal aantal bestanden dat kan worden weergegeven, is bereikt. Het maximaal aantal bestanden is 1.000 bestanden voor video's, 10.000 bestanden voor foto's. Het maximaal aantal mappen is 1.000 mappen voor foto's in de fotomappenlijst. <ul style="list-style-type: none"> <li>→ Verwijder overbodige gegevens.</li> </ul> </li> <li>● De gegevens die door middel van slepen en neerzetten zijn overgezet, zijn op de verkeerde plaats gezet. <ul style="list-style-type: none"> <li>→ Sleep de gegevens en zet ze neer op de juiste plaats (☞ pagina 116).</li> </ul> </li> <li>● Er is niet voldoende capaciteit beschikbaar. <ul style="list-style-type: none"> <li>→ Verwijder overbodige gegevens om ruimte vrij te maken op de speler.</li> </ul> </li> <li>● Na slepen en neerzetten in Windows Verkenner komen de hiërarchieniveaus voor de gegevens niet overeen met de speler (☞ pagina 116).</li> <li>● De overgebrachte bestanden hebben een indeling die niet kan worden afgespeeld. Zie "Ondersteunde bestandsindeling" in de "Specificaties" (☞ pagina 152) voor meer informatie. <ul style="list-style-type: none"> <li>→ Converteer de ATRAC-bestanden met het bijgeleverde MP3 Conversion Tool.</li> </ul> </li> </ul>
Wanneer "All Songs" of "Album" is geselecteerd, worden alle nummers weergegeven, maar bepaalde nummers worden niet weergegeven wanneer "Folder" is geselecteerd.	<ul style="list-style-type: none"> <li>● De audiobestanden staan niet in mappen in de map "MUSIC". <ul style="list-style-type: none"> <li>→ Sleep de bestanden en zet ze neer in de map "MUSIC".</li> </ul> </li> </ul>
Nummers worden slechts binnen een beperkt afspeelbereik afgespeeld, bijvoorbeeld binnen één album.	<ul style="list-style-type: none"> <li>● "Playback Range" (☞ pagina 39) is ingesteld op "Selected Range". <ul style="list-style-type: none"> <li>→ Wijzig de instelling voor het afspeelbereik.</li> </ul> </li> </ul>
Gegevens kunnen niet worden verwijderd op de speler.	<ul style="list-style-type: none"> <li>● U kunt nummers, video's en foto's niet verwijderen op de speler. <ul style="list-style-type: none"> <li>→ Verwijder de gegevens met Windows Verkenner of de software waarmee u de gegevens hebt overgezet.</li> </ul> </li> </ul>

## Werking (vervolg)

Probleem	Oorzaak/Oplossing
Ruis is hoorbaar.	<ul style="list-style-type: none"> <li>● Een apparaat dat in de buurt van de speler wordt gebruikt, zoals een mobiele telefoon, zendt radiosignalen uit.               <ul style="list-style-type: none"> <li>→ Houd dit soort apparaten uit de buurt van de speler.</li> </ul> </li> <li>● Muziekgegevens die zijn geïmporteerd vanaf cd's, enzovoort, zijn beschadigd.               <ul style="list-style-type: none"> <li>→ Verwijder de gegevens, importeer de gegevens opnieuw en zet ze nogmaals over. Wanneer u gegevens importeert op uw computer, moet u alle andere toepassingen afsluiten om gegevensschade te voorkomen.</li> </ul> </li> <li>● De overgebrachte bestanden hebben een indeling die niet kan worden afgespeeld. Zie "Ondersteunde bestandsindeling" in de "Specificaties" (☞ pagina 152) voor meer informatie.               <ul style="list-style-type: none"> <li>→ Converteer de ATRAC-audiogegevens met het bijgeleverde MP3 Conversion Tool.</li> <li>→ Bepaalde nummers worden mogelijk niet afgespeeld, afhankelijk van bepaalde bestandsspecificaties.</li> </ul> </li> <li>● De Bluetooth-verbinding is onstabiel.               <ul style="list-style-type: none"> <li>→ In sommige communicatieomstandigheden kunt u ruis horen. Wijzig de locatie en start de communicatie opnieuw.</li> </ul> </li> </ul>
De instelling voor "VPT(Surround)" of de functie "Clear Stereo" heeft geen effect.	<ul style="list-style-type: none"> <li>● Wanneer het geluid via de optionele houder wordt uitgevoerd naar de externe luidsprekers, hebben de instelling voor "VPT(Surround)" en de functie "Clear Stereo" mogelijk geen effect omdat de speler alleen is bedoeld voor compatibele hoofdtelefoons. Dit duidt niet op een storing.</li> <li>● Als u de geluidseffecten in "Sound Effect Preset" niet hebt toegepast, werkt "VPT(Surround)" niet tijdens Bluetooth-communicatie (☞ pagina 92).</li> </ul>
Kan de video niet zien, maar wel horen.	<ul style="list-style-type: none"> <li>● Het bestand is een .3gp-bestand. (.3gp biedt alleen ondersteuning voor audio.)</li> <li>● Het videobestand staat niet in een videomap.               <ul style="list-style-type: none"> <li>→ Sleep de videobestanden en zet ze neer in een videomap.</li> </ul> </li> </ul>
De knoppen werken niet.	<ul style="list-style-type: none"> <li>● De HOLD-schakelaar is in de HOLD-positie gezet.               <ul style="list-style-type: none"> <li>→ Schuif de HOLD-schakelaar in tegenovergestelde richting (☞ pagina 11).</li> </ul> </li> <li>● Er is vocht in de speler gecondenseerd.               <ul style="list-style-type: none"> <li>→ Laat de speler enkele uren drogen.</li> </ul> </li> <li>● De batterij is bijna leeg.               <ul style="list-style-type: none"> <li>→ Laad de batterij op door de speler aan te sluiten op een ingeschakelde computer (☞ pagina 114).</li> <li>→ Als u de batterij oplaadt en er niets verandert, kunt u op de RESET-knop drukken om de speler opnieuw in te stellen (☞ pagina 124).</li> </ul> </li> <li>● Terwijl "Connecting" wordt weergegeven, kunt u de speler niet bedienen.               <ul style="list-style-type: none"> <li>→ Verbreek de USB-verbinding en bedien de speler.</li> </ul> </li> </ul>

**Werking (vervolg)**

Probleem	Oorzaak/Oplissing
Het afspelen wordt niet gestopt.	<ul style="list-style-type: none"> <li>• Op deze speler is er geen verschil tussen stoppen en onderbreken. Als u op de ►  -knop drukt, wordt    weergegeven en wordt het afspelen onderbroken/gestopt.</li> </ul>
De speler werkt niet.	<ul style="list-style-type: none"> <li>• De batterij is bijna leeg. <ul style="list-style-type: none"> <li>→ Laad de batterij op door de speler aan te sluiten op een ingeschakelde computer (☞ pagina 114).</li> <li>→ Als u de batterij oplaadt en er niets verandert, kunt u op de RESET-knop drukken om de speler opnieuw in te stellen (☞ pagina 124).</li> </ul> </li> </ul>
De overgebrachte gegevens kunnen niet worden gevonden.	<ul style="list-style-type: none"> <li>• Het ingebouwde flashgeheugen van de speler is geformatteerd met Windows Verkenner. <ul style="list-style-type: none"> <li>→ Formateer het ingebouwde flashgeheugen op de speler (☞ pagina 110).</li> </ul> </li> <li>• De bijgeleverde USB-kabel is losgekoppeld van de speler, terwijl de gegevens zijn overgebracht. <ul style="list-style-type: none"> <li>→ Zet bruikbare bestanden terug naar de computer en formateer het ingebouwde flashgeheugen op de speler (☞ pagina 110).</li> </ul> </li> <li>• Na slepen en neerzetten in Windows Verkenner komen de hiërarchieniveaus voor de gegevens niet overeen met de speler (☞ pagina 116).</li> <li>• De overgebrachte bestanden hebben een indeling die niet kan worden afgespeeld. Zie "Ondersteunde bestandsindeling" in de "Specificaties" (☞ pagina 152) voor meer informatie. <ul style="list-style-type: none"> <li>→ Converteer de ATRAC-audiogegevens met het bijgeleverde MP3 Conversion Tool.</li> <li>→ Nummers en video's kunnen mogelijk niet worden afgespeeld, afhankelijk van de bestandsindeling (☞ pagina 152).</li> <li>→ Foto's worden mogelijk niet weergegeven, afhankelijk van de bestandsgrootte of -indeling (☞ pagina 152).</li> </ul> </li> </ul>
Het volume is niet hoog genoeg.	<ul style="list-style-type: none"> <li>• "AVLS (Volume Limit)" is ingeschakeld. <ul style="list-style-type: none"> <li>→ Schakel "AVLS (Volume Limit)" uit (☞ pagina 99).</li> </ul> </li> </ul>
Er wordt geen geluid weergegeven via het rechterkanaal van de hoofdtelefoon. Of het signaal van het rechterkanaal wordt aan beide kanten van de hoofdtelefoon weergegeven.	<ul style="list-style-type: none"> <li>• De hoofdtelefoon is niet goed aangesloten. <ul style="list-style-type: none"> <li>→ Als de hoofdtelefoon niet goed is aangesloten, wordt het geluid niet goed weergegeven. Steek de stekker in de aansluiting tot deze vastklikt (☞ pagina 10).</li> </ul> </li> </ul>
Het afspelen is plotseling gestopt.	<ul style="list-style-type: none"> <li>• De batterij is bijna leeg. <ul style="list-style-type: none"> <li>→ Laad de batterij op door de speler aan te sluiten op een ingeschakelde computer (☞ pagina 114).</li> </ul> </li> <li>• U probeert nummers of videobestanden af te spelen die niet kunnen worden afgespeeld. <ul style="list-style-type: none"> <li>→ Speel andere nummers of videobestanden af.</li> </ul> </li> </ul>



## Werking (vervolg)

Probleem	Oorzaak/Oplossing
Er worden geen miniatures weergegeven.	<ul style="list-style-type: none"> <li>• Nummers hebben geen albumhoesgegevens waarvan de bestandsindeling wordt ondersteund door de speler. Miniatures worden alleen weergegeven wanneer er albumhoesgegevens beschikbaar zijn waarvan de bestandsindeling wordt ondersteund door de speler.               <ul style="list-style-type: none"> <li>→ Zet de nummers opnieuw over met de bijgeleverde Windows Media Player of andere overdrachtssoftware.</li> </ul> </li> <li>• De naam van de miniatuur komt niet overeen met het bijbehorende videobestand en het videobestand bevindt zich niet op de juiste plaats.               <ul style="list-style-type: none"> <li>→ Plaats een JPEG-bestand met dezelfde naam als het videobestand in een map in de map "VIDEO".</li> </ul> </li> <li>• Als er van de foto's geen miniatures beschikbaar zijn die compatibel zijn met de Exif-bestandsindeling, kunnen de miniatures niet worden weergegeven.               <ul style="list-style-type: none"> <li>→ Zet de foto's opnieuw over met de bijgeleverde Media Manager for WALKMAN.</li> </ul> </li> </ul>
Er wordt geen albumhoes weergegeven.	<ul style="list-style-type: none"> <li>• Er is geen informatie over de albumhoes opgenomen voor de gegevens.               <ul style="list-style-type: none"> <li>→ De albumhoes wordt alleen weergegeven als er informatie over de albumhoes is opgenomen. U kunt de albumhoes instellen met de bijgeleverde Windows Media Player 11 of andere overdrachtssoftware voor het instellen van albumhoezen. Raadpleeg de Help bij de software of neem contact op met de fabrikant van de software voor meer informatie.</li> </ul> </li> <li>• Bepaalde albumhoezen kunnen niet worden weergegeven, afhankelijk van de bestandsindeling.</li> </ul>
De speler kan niet formatteren.	<ul style="list-style-type: none"> <li>• De batterij is bijna leeg.               <ul style="list-style-type: none"> <li>→ Laad de batterij op door de speler aan te sluiten op een ingeschakelde computer (☞ pagina 114).</li> </ul> </li> </ul>
De speler is per ongeluk uitgeschakeld en weer ingeschakeld.	<ul style="list-style-type: none"> <li>• Als er een storing optreedt, wordt de speler automatisch uitgeschakeld en weer ingeschakeld.</li> </ul>
De speler werkt niet goed.	<ul style="list-style-type: none"> <li>• De computer wordt opgestart of opnieuw opgestart terwijl de speler is aangesloten.               <ul style="list-style-type: none"> <li>→ Stel de speler opnieuw in door op RESET te drukken op de speler. Koppel de speler los wanneer u de computer opstart of opnieuw opstart.</li> </ul> </li> </ul>
Geen pieptoon wanneer de speler wordt bediend.	<ul style="list-style-type: none"> <li>• "Beep Settings" is uitgeschakeld.               <ul style="list-style-type: none"> <li>→ Stel "Beep Settings" in op "On" (☞ pagina 100).</li> </ul> </li> <li>• Er is geen pieptoon hoorbaar wanneer de Bluetooth-functie is ingeschakeld.</li> </ul>

## Display

Probleem	Oorzaak/Oplossing
"□" wordt weergegeven als titel.	<ul style="list-style-type: none"> <li>• De titel bevat tekens die niet kunnen worden weergegeven op de speler.               <ul style="list-style-type: none"> <li>→ Wijzig de naam van de titel met de software waarmee u de gegevens hebt overgezet of Windows Verkenner, en gebruik de juiste tekens.</li> </ul> </li> </ul>
"Unknown" wordt weergegeven als naam van een album of artiest, enzovoort.	<ul style="list-style-type: none"> <li>• Er is geen informatie over de gegevens opgenomen, zoals de naam van het album of de artiest, enzovoort.</li> </ul>
Er worden vreemde tekens weergegeven.	<ul style="list-style-type: none"> <li>• De verkeerde taal is geselecteerd.               <ul style="list-style-type: none"> <li>→ Pas de instelling voor "Language Settings" (☞ pagina 112) aan en zet de gegevens opnieuw over naar de speler.</li> </ul> </li> </ul>
Het scherm wordt donker wanneer een foto wordt weergegeven.	<ul style="list-style-type: none"> <li>• Er is geen bewerking uitgevoerd gedurende de tijd die is geselecteerd bij "Screensaver Timing" (☞ pagina 102).               <ul style="list-style-type: none"> <li>→ Druk op een knop.</li> </ul> </li> </ul>
Het scherm wordt uitgeschakeld.	<ul style="list-style-type: none"> <li>• Er is langer dan 3 minuten geen bewerking uitgevoerd terwijl de pauzemodus van de speler was geactiveerd.               <ul style="list-style-type: none"> <li>→ Druk op een knop.</li> </ul> </li> <li>• Er is geen bewerking uitgevoerd gedurende de tijd die is ingesteld bij "Screensaver Timing" terwijl "Screensaver" was ingesteld op "Blank" (☞ pagina 102).               <ul style="list-style-type: none"> <li>→ Druk op een knop.</li> <li>→ Geef een andere instelling dan "Blank" op bij "Screensaver".</li> </ul> </li> <li>• "On-Hold Display" is ingesteld op "No".               <ul style="list-style-type: none"> <li>→ Schuif de HOLD-schakelaar in tegenovergestelde richting (☞ pagina 11).</li> <li>→ Stel "On-Hold Display" in op "Yes" (☞ pagina 61). U kunt een video afspelen, zelfs wanneer de HOLD-functie is geactiveerd.</li> </ul> </li> </ul>
Er wordt een bericht weergegeven.	<ul style="list-style-type: none"> <li>• Zie "Berichten" (☞ pagina 139).</li> </ul>

## Stroomvoorziening

Probleem	Oorzaak/Oplossing
De levensduur van de batterij is kort.	<ul style="list-style-type: none"> <li>• De werkingstemperatuur is lager dan 5 °C. <ul style="list-style-type: none"> <li>→ De levensduur van de batterij wordt korter vanwege de batterijkenmerken. Dit duidt niet op een storing.</li> </ul> </li> <li>• De batterij is niet voldoende opgeladen. <ul style="list-style-type: none"> <li>→ Laad de batterij op totdat  wordt weergegeven.</li> </ul> </li> <li>• Door de instellingen aan te passen of de voedingsbron goed te beheren, kunt u energie besparen en de speler langer gebruiken (☞ pagina 115).</li> <li>• U hebt de speler gedurende een lange periode niet gebruikt. <ul style="list-style-type: none"> <li>→ De efficiëntie van de batterij wordt verbeterd als u de batterij regelmatig oplaadt en ontlaadt.</li> </ul> </li> <li>• Als de gebruikstijd van de batterij ongeveer met de helft is afgenomen, zelfs nadat u de batterij volledig hebt opgeladen, moet de batterij worden vervangen. <ul style="list-style-type: none"> <li>→ Neem contact op met de dichtstbijzijnde Sony-verkoper.</li> </ul> </li> <li>• Er wordt materiaal afgespeeld dat met copyright is beschermd. <ul style="list-style-type: none"> <li>→ Wanneer materiaal wordt afgespeeld dat met copyright is beschermd, kan de levensduur van de batterij korter zijn.</li> </ul> </li> <li>• De Bluetooth-functie wordt ingeschakeld. <ul style="list-style-type: none"> <li>→ Als de Bluetooth-functie is ingeschakeld, raakt de batterij leeg zelfs als u de speler niet gebruikt. Schakel de Bluetooth-functie uit wanneer u deze niet gebruikt.</li> </ul> </li> <li>• Er worden radiogolven gegenereerd door Bluetooth-apparaten of draadloze LAN-apparaten in de buurt van de speler. <ul style="list-style-type: none"> <li>→ Als de Bluetooth-functie is ingeschakeld, kunnen radiogolven die door dergelijke apparaten worden gegenereerd, van invloed zijn op de batterij en kunnen deze de gebruiksduur van de batterij verkorten.</li> </ul> </li> </ul>
De speler kan de batterij niet opladen.	<ul style="list-style-type: none"> <li>• De USB-kabel is niet juist aangesloten op een USB-poort van uw computer. <ul style="list-style-type: none"> <li>→ Koppel de USB-kabel los en sluit deze opnieuw aan.</li> <li>→ Gebruik de bijgeleverde USB-kabel.</li> </ul> </li> <li>• De batterij wordt opgeladen bij een omgevingstemperatuur langer dan 5 °C of hoger dan 35 °C. <ul style="list-style-type: none"> <li>→ Laad de batterij op bij een omgevingstemperatuur tussen 5 °C en 35 °C.</li> </ul> </li> <li>• De computer is niet ingeschakeld. <ul style="list-style-type: none"> <li>→ Zet de computer aan.</li> </ul> </li> <li>• De slaapstand wordt geactiveerd op de computer. <ul style="list-style-type: none"> <li>→ Schakel de slaapstand van de computer uit.</li> </ul> </li> </ul>
De speler wordt automatisch uitgeschakeld.	<ul style="list-style-type: none"> <li>• De speler wordt automatisch uitgeschakeld om ongewenst energieverbruik te voorkomen. <ul style="list-style-type: none"> <li>→ Druk op een knop om de speler in te schakelen.</li> </ul> </li> </ul>
De batterij wordt zeer snel opgeladen.	<ul style="list-style-type: none"> <li>• Als de batterij al bijna volledig is opgeladen, duurt het niet lang voordat deze volledig is opgeladen.</li> </ul>

## Verbinding met een computer

Probleem	Oorzaak/Oplossing
MP3 Conversion Tool of Media Manager for WALKMAN wordt niet gestart.	<ul style="list-style-type: none"> <li>• De systeemomgeving van uw computer is gewijzigd, mogelijk als gevolg van een update van het Windows-besturingssysteem.</li> </ul>
"Connecting" wordt niet weergegeven als het apparaat met de bijgeleverde USB-kabel wordt aangesloten op de computer.	<ul style="list-style-type: none"> <li>• De USB-kabel is niet juist aangesloten op een USB-poort van uw computer.               <ul style="list-style-type: none"> <li>→ Koppel de USB-kabel los en sluit deze opnieuw aan.</li> <li>→ Gebruik de bijgeleverde USB-kabel.</li> </ul> </li> <li>• Er wordt een USB-hub gebruikt.               <ul style="list-style-type: none"> <li>→ Het aansluiten van de speler via een USB-hub werkt mogelijk niet. Sluit de speler met de bijgeleverde USB-kabel aan op de computer.</li> </ul> </li> <li>• Er wordt andere software uitgevoerd op de computer dan de gebruikte overdrachtssoftware.               <ul style="list-style-type: none"> <li>→ Koppel de USB-kabel los, wacht een paar minuten en sluit de kabel opnieuw aan. Als het probleem blijft optreden, koppelt u de USB-kabel los, start u de computer opnieuw op en sluit u de USB-kabel opnieuw aan.</li> </ul> </li> <li>• "Connecting" wordt mogelijk niet weergegeven op de speler, afhankelijk van de softwareomgeving op de computer.               <ul style="list-style-type: none"> <li>→ Activeer Windows Media Player of Windows Verkenner.</li> </ul> </li> </ul>
De speler wordt niet herkend door de computer nadat het apparaat is aangesloten op de computer.	<ul style="list-style-type: none"> <li>• De USB-kabel is niet juist aangesloten op een USB-poort van uw computer.               <ul style="list-style-type: none"> <li>→ Koppel de USB-kabel los en sluit deze opnieuw aan.</li> </ul> </li> <li>• Er wordt een USB-hub gebruikt.               <ul style="list-style-type: none"> <li>→ Het aansluiten van de speler via een USB-hub werkt mogelijk niet. Sluit de speler met de bijgeleverde USB-kabel aan op de computer.</li> </ul> </li> <li>• Er is mogelijk een probleem met de USB-poort op de computer. Sluit de speler aan op een andere USB-poort op de computer.</li> </ul>

Vervolg ↓

**Verbinding met een computer (vervolg)**

Probleem	Oorzaak/Oplossing
Gegevens kunnen niet naar de speler worden overgezet vanaf uw computer.	<ul style="list-style-type: none"><li>● De overdracht wordt mogelijk gestopt wegens storing, zoals statische elektriciteit, enzovoort. Dit gebeurt om de gegevens te beschermen. → Koppel de speler los en sluit deze opnieuw aan.</li><li>● Als u bestanden overzet door middel van slepen en neerzetten op bepaalde computers waarop Windows Media Player 11 niet is geïnstalleerd, kunnen er beperkingen gelden voor de bestanden (AAC-bestanden, videobestanden*, enzovoort) die kunnen worden overgezet door middel van slepen en neerzetten. → Installeer Windows Media Player 11 vanaf de bijgeleverde cd-rom en zet de bestanden vervolgens nogmaals over door middel van slepen en neerzetten. Voordat u de bijgeleverde Windows Media Player 11 op de computer installeert, controleert u of uw software of service geschikt is voor Windows Media Player 11. Voor meer informatie over het gebruik van of ondersteuning voor Windows Media Player gaat u naar de volgende website: <a href="http://support.microsoft.com/">http://support.microsoft.com/</a></li><li>● De USB-kabel is niet juist aangesloten op een USB-poort van uw computer. → Koppel de USB-kabel los en sluit deze opnieuw aan.</li><li>● Er is onvoldoende vrije ruimte beschikbaar in het ingebouwde flashgeheugen. → U kunt ruimte vrijmaken door overbodige gegevens terug te zetten naar de computer.</li><li>● Nummers met een beperkte afspeelduur of-frequentie kunnen mogelijk niet worden overgezet wegens beperkingen die zijn ingesteld door de houders van het copyright. Neem contact op met de distributeur voor meer informatie over de instellingen van de afzonderlijke audiobestanden.</li><li>● De speler bevat onjuiste gegevens. → Zet bruikbare bestanden terug naar de computer en formatteer het ingebouwde flashgeheugen op de speler (🔧 pagina 110).</li></ul>

Vervolg ↓

## Verbinding met een computer (vervolg)

Probleem	Oorzaak/Oplossing
Gegevens kunnen niet naar de speler worden overgezet vanaf uw computer. (vervolg)	<ul style="list-style-type: none"> <li>● De gegevens zijn mogelijk beschadigd.               <ul style="list-style-type: none"> <li>→ Verwijder de gegevens die niet kunnen worden overgezet, van de computer en importeer deze opnieuw naar de computer. Wanneer u gegevens importeert op uw computer, moet u alle andere toepassingen afsluiten om gegevensschade te voorkomen.</li> </ul> </li> <li>● De limiet voor het aantal bestanden en mappen dat kan worden overgezet, is bereikt.               <ul style="list-style-type: none"> <li>→ Verwijder overbodige gegevens.</li> </ul> </li> <li>● U probeert .m4a-, .mp4-, .3gp- of .m4v-bestanden over te zetten naar een computer waarop Windows Media Player 10 al is geïnstalleerd.               <ul style="list-style-type: none"> <li>→ Installeer Windows Media Player 11 vanaf de bijgeleverde cd-rom.</li> </ul> </li> <li>● Als u gegevens overzet met geschikte overdrachtsoftware, maar de overdracht niet wordt uitgevoerd, moet u contact opnemen met de fabrikant.</li> </ul>
Er kan slechts een kleine hoeveelheid gegevens naar de speler worden overgezet.	<ul style="list-style-type: none"> <li>● Er is onvoldoende vrije ruimte beschikbaar in het ingebouwde flashgeheugen.               <ul style="list-style-type: none"> <li>→ U kunt ruimte vrijmaken door overbodige gegevens terug te zetten naar de computer.</li> </ul> </li> <li>● Gegevens die niet op de speler kunnen worden afgespeeld, worden opgeslagen in de speler.               <ul style="list-style-type: none"> <li>→ Als er andere gegevens dan nummers, video's of foto's op de speler zijn opgeslagen, kunnen er minder gegevens worden overgezet. Zet de gegevens die niet op de speler kunnen worden afgespeeld terug naar de computer om meer ruimte vrij te maken.</li> </ul> </li> </ul>
De speler wordt onstabiel als deze op de computer is aangesloten.	<ul style="list-style-type: none"> <li>● Er wordt een USB-hub of USB-verlengsnoer gebruikt.               <ul style="list-style-type: none"> <li>→ Het aansluiten van de speler met een USB-hub of -verlengsnoer werkt mogelijk niet. Sluit de speler met de bijgeleverde USB-kabel aan op de computer.</li> </ul> </li> </ul>
U kunt mappen niet verwijderen of een andere naam geven.	<ul style="list-style-type: none"> <li>● U kunt de mappen "MUSIC", "MP_ROOT", "VIDEO", "PICTURES" en "PICTURE" niet wijzigen en u mag deze mappen niet verwijderen.</li> </ul>

## Bluetooth-communicatie

Probleem	Oorzaak/Oplissing
<p>Kan het koppelen niet voltooiën.</p>	<ul style="list-style-type: none"> <li>• De speler en het apparaat zijn te ver van elkaar verwijderd voor Bluetooth-communicatie.               <ul style="list-style-type: none"> <li>→ Koppel ze binnen het communicatiebereik (☞ pagina 96).</li> </ul> </li> <li>• Het Bluetooth-apparaat ondersteunt de profielen van de speler niet.               <ul style="list-style-type: none"> <li>→ Als de ondersteunde profielen verschillen, kunnen de speler en het apparaat niet worden gekoppeld.</li> </ul> </li> </ul>
<p>Bluetooth-communicatie wordt niet gestart.</p>	<ul style="list-style-type: none"> <li>• U probeert verbinding te maken met een Bluetooth-apparaat dat niet is ingesteld voor "Quick Connection" met de BLUETOOTH-knop.               <ul style="list-style-type: none"> <li>→ Stel het gewenste apparaat in voor "Quick Connection" in de instelling "Quick Connection" (☞ pagina 88).</li> </ul> </li> <li>• Het Bluetooth-apparaat is niet ingeschakeld.               <ul style="list-style-type: none"> <li>→ Schakel het apparaat in en stel het in voor Bluetooth-communicatie.</li> </ul> </li> <li>• De Bluetooth-verbinding is verbroken.               <ul style="list-style-type: none"> <li>→ Breng de Bluetooth-verbinding tot stand (☞ pagina 81).</li> </ul> </li> <li>• Het koppelen is mislukt of niet voltooid.               <ul style="list-style-type: none"> <li>→ De speler kan niet communiceren met apparaten die niet zijn gekoppeld met de speler. Koppel de speler en het apparaat (☞ pagina 78).</li> </ul> </li> <li>• De stand-bymodus van de speler of het Bluetooth-apparaat is geactiveerd.               <ul style="list-style-type: none"> <li>→ Schakel de stand-bymodus uit.</li> </ul> </li> <li>• De batterij is bijna leeg.               <ul style="list-style-type: none"> <li>→ Laad de batterij op door de speler aan te sluiten op een ingeschakelde computer (☞ pagina 114).</li> </ul> </li> <li>• De koppelen op de speler of op het Bluetooth-apparaat is verwijderd door formatteren, het opnieuw instellen van de instellingen, enzovoort.               <ul style="list-style-type: none"> <li>→ Koppel de speler en het apparaat opnieuw.</li> </ul> </li> </ul>

Vervolg ↓

**Bluetooth-communicatie (vervolg)**

Probleem	Oorzaak/Oplossing
U kunt het geluid niet horen via het gekoppelde apparaat.	<ul style="list-style-type: none"> <li>• Het volume van het Bluetooth-apparaat is gedempt. → Wijzig de instellingen om de audiofunctie te herstellen.</li> <li>• Het volume is ingesteld op nul. → U kunt het volume van bepaalde apparaten niet draadloos aanpassen. Zet het volume van het apparaat of de speler handmatig hoger.</li> <li>• De speler of het Bluetooth-apparaat is niet ingeschakeld. → Schakel de speler of het apparaat in en stel het in voor communicatie via Bluetooth.</li> <li>• Het Bluetooth-apparaat ondersteunt het A2DP-profiel wellicht niet. → Controleer of het apparaat het A2DP-profiel ondersteunt (🔗 pagina 75).</li> <li>• Het afspelen van het nummer of de video is niet gestart. → Begin het afspelen van het nummer of de video (🔗 pagina 21, 52).</li> <li>• Het Bluetooth-apparaat is niet ingeschakeld. → Schakel het apparaat in en het stel het in voor Bluetooth-communicatie.</li> <li>• De Bluetooth-verbinding is verbroken. → Breng de Bluetooth-verbinding tot stand (🔗 pagina 81).</li> </ul>
U kunt het volume niet aanpassen.	<ul style="list-style-type: none"> <li>• De HOLD-schakelaar is in de HOLD-positie gezet. → Schuif de HOLD-schakelaar in de tegenovergestelde richting (🔗 pagina 11).</li> <li>• U kunt het volume van bepaalde apparaten niet draadloos aanpassen. Zet het volume van het apparaat of de speler handmatig hoger.</li> </ul>
Het geluid is vervormd of wordt onderbroken.	<ul style="list-style-type: none"> <li>• Een apparaat dat de frequentie van 2,4 GHz gebruikt, zoals een draadloos LAN-apparaat, draadloze telefoon of magnetron, wordt gebruikt in de buurt van de speler of het apparaat. → Gebruik de Bluetooth-verbinding uit de buurt van elektronische apparaten.</li> <li>• De communicatie wordt gestoord door obstakels, zoals metalen voorwerpen, muren of mensen. → Verwijder de obstakels of wijzig de locatie van de apparaten om de communicatie mogelijk te maken.</li> <li>• Als u de geluidseffecten in "Sound Effect Preset" niet hebt toegepast, werkt "VPT(Surround)" niet tijdens Bluetooth-communicatie (🔗 pagina 92).</li> </ul>



**Bluetooth-communicatie (vervolg)**

Probleem	Oorzaak/Oplossing
Het geluid wordt vaak onderbroken.	<ul style="list-style-type: none"> <li>• Een apparaat dat de frequentie van 2,4 GHz gebruikt, zoals een draadloos LAN-apparaat, draadloze telefoon of magnetron, wordt gebruikt in de buurt van de speler of het apparaat.               <ul style="list-style-type: none"> <li>→ Gebruik de Bluetooth-verbinding uit de buurt van elektronische apparaten.</li> </ul> </li> <li>• De communicatie wordt gestoord door obstakels zoals metaal, muren of mensen.               <ul style="list-style-type: none"> <li>→ Verwijder de obstakels of wijzig de locatie van de apparaten om de communicatie mogelijk te maken.</li> </ul> </li> <li>• De ingestelde bitsnelheid is niet geschikt voor de gebruiksomgeving.               <ul style="list-style-type: none"> <li>→ De stabiliteit van de communicatie is gebaseerd op de ingestelde bitsnelheid en de gebruiksomgeving. Als de communicatie onstabiel is, past u de bitsnelheid aan bij "Sound Quality Mode" om een stabiele communicatie mogelijk te maken (🔧 pagina 91).</li> </ul> </li> </ul>
Ruis is hoorbaar.	<ul style="list-style-type: none"> <li>• Bluetooth-verbinding is onstabiel.               <ul style="list-style-type: none"> <li>→ In sommige communicatieomstandigheden kunt u ruis horen. Wijzig de locatie en start de communicatie opnieuw (🔧 pagina 86).</li> </ul> </li> <li>• Afhankelijk van de verbindingstatus hoort u mogelijk ruis aan slechts één kant van de hoofdtelefoon.               <ul style="list-style-type: none"> <li>→ Verbreek de Bluetooth-verbinding en breng deze opnieuw tot stand.</li> </ul> </li> </ul>
Het videogeluid is vertraagd.	<ul style="list-style-type: none"> <li>• Wanneer u het videogeluid van bepaalde Bluetooth-apparaten beluistert, kan het geluid enigszins achterlopen op de video.</li> </ul>

Vervolg ↓

## Overig

Probleem	Oorzaak/Oplissing
Geen pieptoon wanneer de speler wordt bediend.	<ul style="list-style-type: none"> <li>• "Beep Settings" is ingesteld op "Off". → Stel "Beep Settings" in op "On" (☞ pagina 100).</li> <li>• Er wordt geen pieptoon weergegeven wanneer de speler is aangesloten op de optionele houder of een ander apparaat.</li> <li>• Er wordt geen pieptoon weergegeven wanneer de Bluetooth-functie is ingeschakeld.</li> </ul>
De speler wordt warm.	<ul style="list-style-type: none"> <li>• De speler wordt mogelijk warm wanneer de batterij wordt opgeladen of net is opgeladen. De speler wordt mogelijk ook warm wanneer een groot aantal gegevens wordt overgezet. Dit is normaal. U hoeft zich dus geen zorgen te maken. Laat de speler enige tijd afkoelen.</li> </ul>
Het scherm wordt ingeschakeld wanneer nummers worden gewijzigd.	<ul style="list-style-type: none"> <li>• "New Song Pop Up" is ingesteld op "On". → Stel "New Song Pop Up" in op "Off" (☞ pagina 33).</li> </ul>
De datum en tijd zijn opnieuw ingesteld.	<ul style="list-style-type: none"> <li>• Als de batterij leeg is en u de speler een bepaalde tijd niet hebt gebruikt, worden de datum en tijd mogelijk opnieuw ingesteld. Dit duidt niet op een storing. Laad de batterij op totdat <b>FULL</b> wordt weergegeven op het scherm en stel de datum en tijd opnieuw in (☞ pagina 104).</li> </ul>

## Berichten

Volg de onderstaande instructies wanneer een bericht wordt weergegeven in het display.

Bericht	Betekenis	Oplossing
All group numbers have been used.	<ul style="list-style-type: none"> <li>• Het totale aantal lijstitems (met uitzondering van de nummerlijsten) overschrijdt de limiet (8.192 items).</li> <li>• Het totale aantal nummers dat in de afspeellijsten is geregistreerd, heeft 65.535 bereikt.</li> </ul>	<p>Nummers die de limiet overschrijden, worden opgeslagen in "Others".</p> <p>→ Als u een nummer niet kunt vinden, moet u eerst hiernaar zoeken in de lijst "Others".</p> <p>→ Als u nummers die de limiet overschrijden, niet in de lijst "Others" wilt opslaan, verwijdert u overbodige nummers van de speler met de software waarmee u de nummers hebt overgezet, of met Windows Verkenner.</p> <p>→ Als het totale aantal geregistreerde afspeellijsten op de speler 65.535 heeft bereikt, kunnen de overige afspeellijsten niet worden weergegeven. Verlaag het aantal afspeellijsten (verwijder de afspeellijsten) met de software waarmee u de afspeellijsten hebt overgezet.</p>
Bluetooth device not found.	De speler kan geen Bluetooth-apparaten vinden die beschikbaar zijn voor koppelen.	Selecteer "Search again" in de lijst.
Cannot change "Screensaver Timing" when "Type" is "None".	U probeert "Screensaver timing" in te stellen terwijl "Type" is ingesteld op "None".	Stel een ander type schermbeveiliging dan "None" in.
Cannot complete during playback. Please pause playback and then try again.	U probeert een item te selecteren dat niet kan worden geselecteerd tijdens het afspelen.	Onderbreek het afspelen en voer de bewerking opnieuw uit.
Cannot complete while Bluetooth function is enabled. End Bluetooth function.	U probeert functies te gebruiken die niet compatibel zijn met de Bluetooth-functie.	Schakel de Bluetooth-functie uit.
Cannot delete the connected Bluetooth device. Please disconnect.	U probeert het huidige aangesloten Bluetooth-apparaat te verwijderen.	Verbreek de Bluetooth-verbinding (🔌 pagina 81) en verwijder het Bluetooth-apparaat (🔌 pagina 90).

Bericht	Betekenis	Oplossing
Cannot display folders beyond this level. Place songs in folders up to the eighth level.	De speler kan geen nummers afspelen die zich op een hoger niveau dan het 8e mapniveau bevinden. (🔗 pagina 117)	Verplaats de nummers die zich op een hoger niveau dan het 8e mapniveau bevinden, naar een lager mapniveau met Windows Verkenner.
Cannot pair more than 8 Bluetooth devices.	U probeert extra Bluetooth-apparaten te koppelen terwijl de speler al is gekoppeld met 8 apparaten.	De speler kan niet worden gekoppeld met meer dan 8 apparaten. Verwijder overbodige apparaten van de speler.
Cannot play; file format is not supported.	<ul style="list-style-type: none"> <li>• U probeert een bestand af te spelen dat niet kan worden afgespeeld op de speler.</li> <li>• U hebt een audiobestand door middel van slepen en neerzetten overgezet naar een videomap.</li> </ul>	U kunt een nummer met een niet-ondersteunde bestandsindeling niet afspelen (🔗 pagina 152). Plaats de nummers in mappen in de map "MUSIC".
Cannot play; file is damaged. Please connect to compliant software or device and transfer again.	Het bestand dat u wilt afspelen, is beschadigd.	Zet het bestand opnieuw over naar de speler.
Cannot play; the license is expired.	De geldigheidsduur voor het afspelen van het nummer is verstreken.	Werk de licentie-informatie van nummers bij met de gebruikte overdrachtssoftware.
Cannot start pairing while connected to a Bluetooth device. Please disconnect.	De speler probeert te koppelen terwijl er een Bluetooth-verbinding actief is.	Verbreek de Bluetooth-verbinding (🔗 pagina 81) en start het koppelen (🔗 pagina 78).
Change connected Bluetooth device?	U probeert een andere Bluetooth-verbinding tot stand te brengen terwijl u de huidige verbinding verbreekt.	Selecteer "Yes" als u het apparaat wilt wijzigen waarmee u verbinding wilt maken.
Could not connect.	De speler heeft geen Bluetooth-verbinding tot stand kunnen brengen.	Verwijder obstakels of verander de locatie om een Bluetooth-verbinding tot stand te brengen.
Could not find selected device.	De speler kan het Bluetooth-apparaat niet vinden dat u hebt geselecteerd in de lijst met Bluetooth-apparaten.	Controleer of er geen obstakels tussen de speler en het Bluetooth-apparaat zijn.
Delete failed.	De speler kan geen videobestanden verwijderen.	Verwijder de videobestanden met de software waarmee de gegevens zijn overgezet of met Windows Verkenner.
Do not disconnect.	De speler is aangesloten op een computer of andere externe apparaten waarmee gegevens worden overgezet.	Dit is geen foutbericht. Koppel de USB-kabel pas los wanneer alle gegevens zijn overgezet.

Bericht	Betekenis	Oplossing
Enter Passkey	U moet voor het Bluetooth-apparaat een toegangscode opgeven om te kunnen koppelen.	Geef de toegangscode op om de koppeling te voltooien (☞ pagina 78).
Firmware update failed.	Het bijwerken van de firmware is niet voltooid.	Volg de instructies op de computer als u de firmware opnieuw wilt bijwerken.
Library error encountered. Please connect to compliant software or device and transfer again.	De database met nummers, video's of foto's is beschadigd.	<p>→ Zet de nummers, video's of foto's opnieuw over.</p> <p>→ Als het probleem hiermee niet is opgelost, moet u het ingebouwde flashgeheugen formatteren (☞ pagina 110) en de gegevens opnieuw overzetten.</p>
LOW BATTERY. Please Charge.	De batterij van de speler is bijna leeg.	Laad de batterij op (☞ pagina 114).
No devices have been paired. Perform pairing.	De speler is niet gekoppeld met een Bluetooth-apparaat.	Koppel de speler en het Bluetooth-apparaat (☞ pagina 78).
No items found starting with this letter.	Er zijn geen nummers gevonden tijdens het gebruik van de functie "Initial Search" die beginnen met de geselecteerde eerste letter.	Druk op de ▲/▼/◀/▶-knop om andere eerste letters te selecteren.
No Library exists. Please connect to compliant software or device and transfer again.	Zelfs nadat gegevens zijn overgezet, is er geen informatie over de gegevens die naar de speler zijn overgezet.	Zet de gegevens nogmaals over naar de speler met Windows Verkenner of andere overdrachtssoftware.
No photos are available for display.	Er zijn geen foto's die kunnen worden weergegeven op de speler.	Zet foto's in een ondersteunde indeling over.
No photos are available for display. Please connect to compliant software or device and transfer photos.	U probeert een foto weer te geven terwijl er geen foto's zijn opgeslagen op de speler.	Zet foto's over naar de speler.
No playable songs are available.	U probeert een nummer af te spelen door "Play" te selecteren in het optiemenu, maar er zijn geen nummers beschikbaar in de geselecteerde map.	Zet nummers in de ondersteunde indeling over en start het afspelen.
No playlists available. Please connect to compliant software or device and transfer playlists.	Wanneer u  (Playlists) selecteert in het Home-menu en er geen afspeellijsten beschikbaar zijn op de speler, wordt dit bericht weergegeven.	Zet afspeellijsten over naar de speler met Windows Verkenner of andere overdrachtssoftware.

Bericht	Betekenis	Oplossing
No songs available for playback. Please connect to compliant software or device and transfer songs.	U probeert het afspelen te starten, terwijl er geen nummers beschikbaar zijn op de speler of er geen nummers in de geselecteerde afspeellijst staan.	Zet nummers over naar de speler.
No songs in selected item.	De geselecteerde map bevat geen nummers.	Zet nummers over naar mappen in de map "MUSIC" met Windows Verkenner of andere overdrachtssoftware.
No videos available for playback. Please connect to compliant software or device and transfer videos.	U probeert een video af te spelen terwijl er geen video's zijn opgeslagen op de speler.	Zet video's over naar de speler.
Not enough free space in memory. Delete files to ensure free space.	Er is niet voldoende capaciteit op de speler beschikbaar.	Sluit de speler met de bijgeleverde USB-kabel aan op de computer en verwijder overbodige gegevens van de speler met Windows Verkenner of andere gebruikte overdrachtssoftware.
On hold... Cancel HOLD function to activate controls.	U kunt de speler niet bedienen, omdat de HOLD-schakelaar in de HOLD-positie is gezet.	Als u de speler wilt bedienen, schuift u de HOLD-schakelaar in tegenovergestelde richting (☞ pagina 11).
Pairing failed.	De koppeling is niet voltooid.	Voer de koppeling opnieuw uit (☞ pagina 78).
Quick Connection target is not set.	Er zijn geen apparaten toegewezen voor "Quick Connection".	Wijs een Bluetooth-apparaat toe voor "Quick Connection" (☞ pagina 88).
The device's memory was not formatted correctly. Please re-format using Settings menu.	<ul style="list-style-type: none"> <li>• Het ingebouwde flashgeheugen is niet juist geformatteerd.</li> <li>• Het ingebouwde flashgeheugen is geformatteerd op een computer.</li> </ul>	Selecteer "Settings" - "Common Settings" - "Format" om het ingebouwde flashgeheugen opnieuw te formatteren (☞ pagina 110).
You have received a pairing request from a Bluetooth device. Start pairing?	De speler heeft een koppelingsverzoek ontvangen van Bluetooth-apparaten.	Selecteer "Yes" als u wilt koppelen of "No" als u niet wilt koppelen.

## Veiligheidsmaatregelen

### Verwijdering van oude elektrische en elektronische apparaten (Toepasbaar in de Europese Unie en andere Europese landen met gescheiden ophaalsystemen)



Het symbool op het product of op de verpakking wijst erop dat dit product niet als huishoudelijk afval mag worden behandeld. Het moet echter naar een plaats worden gebracht waar elektrische en elektronische apparatuur wordt gerecycled. Als u ervoor zorgt dat dit product op de correcte manier wordt verwijderd, voorkomt u voor mens en milieu negatieve gevolgen die zich zouden kunnen voordoen in geval van verkeerde afvalbehandeling. De recycling van materialen draagt bij tot het vrijwaren van natuurlijke bronnen. Voor meer details in verband met het recyclen van dit product, neemt u contact op met de gemeentelijke instanties, het bedrijf of de dienst belast met de verwijdering van huishoudafval of de winkel waar u het product hebt gekocht. Dit betreft de accessoires: Hoofdtelefoon

### Verwijdering van oude batterijen (in de Europese Unie en andere Europese landen met afzonderlijke inzamelingsystemen)



Dit symbool op de batterij of verpakking wijst erop dat de meegeleverde batterij van dit product niet als huishoudelijk afval behandeld mag worden. Door deze batterijen op juiste wijze af te voeren, voorkomt u voor mens en milieu negatieve gevolgen die zich zouden kunnen voordoen in geval van verkeerde afvalbehandeling. Het recyclen van materialen draagt bij tot het vrijwaren van natuurlijke bronnen.

In het geval dat de producten om redenen van veiligheid, prestaties dan wel in verband met data-integriteit een permanente verbinding met batterij vereisen, dient deze batterij enkel door gekwalificeerd servicepersoneel vervangen te worden. Om ervoor te zorgen dat de batterij op een juiste wijze zal worden behandeld, dient het product aan het eind van zijn levenscyclus overhandigd te worden aan het desbetreffende inzamelingspunt voor de recyclage van elektrisch en elektronisch materiaal.

Voor alle andere batterijen verwijzen we u naar het gedeelte over hoe de batterij veilig uit het product te verwijderen. Overhandig de batterij bij het desbetreffende inzamelingspunt voor de recyclage van batterijen.

Voor meer details in verband met het recyclen van dit product of batterij, neemt u contact op met de gemeentelijke instanties, het bedrijf of de dienst belast met de verwijdering van huishoudafval of de winkel waar u het product hebt gekocht.

Vervolg ↓

## Over veiligheid

- Zorg dat u geen kortsluiting veroorzaakt bij de contacten van de speler met andere metalen objecten.
- Raak de oplaadbare batterij niet met blote handen aan als deze lekt. Aangezien batterijvloeistof in de speler kan achterblijven, moet u uw Sony-verkoper raadplegen als de batterij heeft gelekt. Als u vloeistof in uw ogen krijgt, mag u niet in uw ogen wrijven. Dit zou tot blindheid kunnen leiden. Spoel uw ogen uit met schoon water en raadpleeg een arts. Als de vloeistof op uw lichaam of kleding terecht komt, moet u de vloeistof er gelijk afwassen. Als u dit niet doet, kan dit leiden tot brandwonden of letsel. Als u zich brandt of als u gewond raakt door de batterijvloeistof, moet u een arts raadplegen.
- Giet geen water in de speler en plaats geen vreemde voorwerpen in de speler. Dit zou brand of een elektrische schok kunnen veroorzaken. Als dit gebeurt, moet u de speler direct uitschakelen, de USB-kabel loskoppelen van de speler en contact opnemen met de dichtstbijzijnde Sony-handelaar of Sony Service Center.
- Laat de speler niet in aanraking komen met vuur.
- Haal de speler niet uit elkaar en probeer deze niet aan te passen. Dit zou een elektrische schok kunnen veroorzaken. Neem contact op met de dichtstbijzijnde Sony-verkoper of Sony Service Center voor het vervangen van oplaadbare batterijen, controle aan de binnenkant van de speler of reparaties.

Vervolg ↓



## Over de installatie

- Plaats geen zware voorwerpen boven op de speler en stel de speler niet bloot aan hevige schokken. Dit kan leiden tot defecten of schade.
- Gebruik de speler nooit op plaatsen waar deze wordt blootgesteld aan zeer fel licht, extreme temperaturen, vocht of trillingen. De speler kan hierdoor verkleuren, vervormen of beschadigd raken.
- Stel de speler niet bloot aan hoge temperaturen, zoals in een auto die in de zon is geparkeerd of in direct zonlicht.
- Plaats de speler niet op een zeer stoffige plaats.
- Plaats de speler niet op een instabiel oppervlak of in schuine stand.
- Als de speler storing veroorzaakt met de radio of televisie, moet u de speler uitschakelen en uit de buurt van de radio of televisie plaatsen.
- Wanneer u de speler gebruikt, moet u de onderstaande veiligheidsmaatregelen volgen om te voorkomen dat de behuizing vervormt of dat de speler defect raakt.
  - Ga niet zitten met de speler in uw achterzak.



- Als u de speler in een zakje plaatst en het snoer van de hoofdtelefoon/oortelefoon om het zakje heen wikkelt, moet u er vervolgens voor zorgen dat het zakje niet wordt blootgesteld aan hevige schokken.

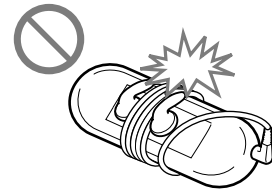

- Stel de speler niet bloot aan water. De speler is niet waterdicht. Houd u aan de volgende voorzorgsmaatregelen.

- Laat de speler niet vallen in een gootsteen of ander voorwerp dat is gevuld met water.
- Gebruik de speler niet op vochtige locaties of in slecht weer, zoals in de regen of sneeuw.
- Laat de speler niet nat worden. Als u de speler aanraakt met natte handen of de speler in een nat kledingstuk bewaart, kan de speler nat worden, waardoor deze defect kan raken.



- Wanneer u de hoofdtelefoon loskoppelt van de speler, moet u de stekker van de hoofdtelefoon vastpakken. Wanneer u aan het snoer van de hoofdtelefoon trekt, kan het snoer beschadigd raken.

## Over warmteontwikkeling

De speler kan warm worden als deze wordt opgeladen of gedurende lange tijd wordt gebruikt.

## Over de hoofdtelefoon

### Verkeersveiligheid

Gebruik de hoofdtelefoon niet in situaties waarin u goed moet kunnen horen.

### Gehoorsbeschadiging voorkomen

Gebruik de hoofdtelefoon niet op een hoog volume. Gehoorspecialisten waarschuwen tegen voortdurend en langdurig gebruik op hoog volume. Als u gesuis in uw oren hoort, verlaagt u het volume of stopt u het gebruik.

Zet het volume niet in één keer zo hoog mogelijk, vooral wanneer u een hoofdtelefoon gebruikt.

Zet het volume geleidelijk hoger, zodat u uw oren niet beschadigt.

### Om anderen denken

Houd het volume op een gematigd niveau. Op deze manier kunt u geluiden uit de omgeving horen en rekening houden met de mensen om u heen.

### Waarschuwing

Als het onweert terwijl u de speler gebruikt, moet u de hoofdtelefoon onmiddellijk afzetten.

Als u een allergische reactie krijgt op de hoofdtelefoon, moet u de hoofdtelefoon niet langer gebruiken en contact opnemen met een arts.

## Over het gebruik

- Als u een draagriem (los verkrijgbaar) gebruikt, moet u voorzichtig zijn dat deze niet blijft haken achter voorwerpen waar u langs loopt. Let er bovendien op dat u de speler niet heen en weer zwaait aan de draagriem, om te voorkomen dat u zo andere mensen raakt.
- Gebruik de speler niet tijdens het opstijgen of landen van een vliegtuig.
- Houd er rekening mee dat er in bepaalde gevallen tijdelijk vocht in de speler kan condenseren, bijvoorbeeld wanneer de speler snel vanuit een omgeving met een lage temperatuur naar een omgeving met een hoge temperatuur wordt gebracht of wanneer de speler wordt gebruikt in een ruimte waarin de verwarming net is ingeschakeld. Bij condensvorming blijft vocht uit de lucht achter op oppervlakken, zoals metalen panelen, enzovoort.  
Als er vocht condenseert in de speler, moet u de speler uitgeschakeld laten staan tot het vocht verdwijnt. Als u de speler gebruikt terwijl er vocht is gecondenseerd, kan er een storing optreden.

## Over het LCD-scherm

- Druk niet hard op het oppervlak van het LCD-scherm. Dit kan een vervorming in de kleuren of helderheid veroorzaken of het LCD-scherm kan defect raken.
- Als u de speler in een koude omgeving gebruikt, worden mogelijk zwarte randen om afbeeldingen heen weergegeven. Dit duidt niet op een defect van de speler.

## Over het reinigen

- Maak de behuizing van de speler schoon met een zachte doek, zoals een reinigingsdoekje voor een bril.
- Als de behuizing van de speler zeer vuil is, kunt u deze schoonmaken met een zachte doek die enigszins nat is gemaakt met water of een zacht reinigingsmiddel.
- Gebruik geen schuurpapier, schuurmiddel of oplosmiddel zoals alcohol of wasbenzine, want hiermee kunt u de behuizing beschadigen.
- Laat geen water in de speler terechtkomen via de opening bij de aansluiting.
- Maak de stekker van de hoofdtelefoon af en toe schoon.

Als u vragen of problemen hebt met betrekking tot de speler, kunt u contact opnemen met de dichtstbijzijnde Sony-verkoper.

Vervolg ↓

## Belangrijke kennisgeving

- Copyrightwetten verbieden het gedeeltelijk of volledig kopiëren van de software of de bijgeleverde handleiding, of het verhuren van de software zonder toestemming van de eigenaar van het copyright.
- SONY kan niet aansprakelijk worden gesteld voor financiële schade of verlies van omzet veroorzaakt door het gebruik van de bij de speler geleverde software, inclusief verlies geleden door derden.
- Als er een probleem wordt veroorzaakt door een productiefout, wordt het product vervangen door SONY. SONY is echter verder niet aansprakelijk.
- De software die bij deze speler is geleverd, kan alleen worden gebruikt met apparatuur die hiervoor is bedoeld.
- De softwarespecificaties kunnen door de voortdurende verbeteringen aan het product zonder voorafgaand bericht worden veranderd.
- Het gebruik van deze speler met software anders dan de bijgeleverde software valt niet onder de garantie.
- De mogelijkheid om talen van de bijgeleverde software weer te geven, is afhankelijk van het geïnstalleerde besturingssysteem op uw computer. Voor de beste resultaten moet u ervoor zorgen dat het geïnstalleerde besturingssysteem overeenkomt met de taal die u wilt weergeven.
  - We bieden geen garantie dat alle talen correct worden weergegeven in de bijgeleverde software.
  - Door de gebruiker gemaakte tekens en bepaalde speciale tekens worden mogelijk niet weergegeven.
- In deze handleiding wordt aangenomen dat u bekend bent met de basisfuncties van Windows. Raadpleeg de betreffende handleidingen voor informatie over het gebruik van uw computer en besturingssysteem.

Vervolg ↓

**Over voorbeeldgegevens\*<sup>1</sup>**

De speler bevat vooraf geïnstalleerde voorbeeldgegevens.

Als u de voorbeeldgegevens verwijdert, kunnen deze niet worden hersteld. We kunnen u ook niet voorzien van vervangende gegevens.

\*<sup>1</sup> In bepaalde landen/regio's zijn bepaalde voorbeeldgegevens niet geïnstalleerd.

- Het opgenomen nummer is uitsluitend bestemd voor privé-gebruik. Voor ander gebruik van het nummer is toestemming van de houders van het copyright vereist.
- Sony is niet verantwoordelijk voor onvolledig opnemen/downloaden of voor beschadigde gegevens als gevolg van problemen met de speler of de computer.
- Afhankelijk van het type tekst en tekens, wordt de tekst die in de speler wordt weergegeven, wellicht niet correct op het apparaat weergegeven. Dit kan de volgende oorzaken hebben:
  - De mogelijkheden van de aangesloten speler.
  - De speler werkt niet correct.
  - De inhoudsinformatie is geschreven in een taal of in tekens die de speler niet ondersteunt.

**Over de website voor klantondersteuning**

Als u vragen of problemen hebt met betrekking tot dit product, of als u informatie wilt hebben over items die compatibel zijn met dit product, kunt u naar de volgende websites gaan.

Voor klanten in de VS: <http://www.sony.com/walkmansupport>

Voor klanten in Canada: <http://www.sony.ca/ElectronicsSupport/>

Voor klanten in Europa: <http://support.sony-europe.com/DNA>

Voor klanten in Zuid-Amerika: <http://www.sony-latin.com/index.crp>

Voor klanten in andere landen/regio's: <http://www.sony-asia.com/support>

Voor klanten met het overzees model:

<http://www.sony.co.jp/overseas/support/>

## Over copyrights

- ATRAC is een handelsmerk van Sony Corporation.
- “WALKMAN” en het “WALKMAN”-logo zijn gedeponeerde handelsmerken van Sony Corporation.
- **DSEE** en **CLEAR BASS** zijn handelsmerken van Sony Corporation.  
Digital Sound Enhancement Engine
- Microsoft, Windows, Windows Vista en Windows Media zijn handelsmerken of gedeponeerde handelsmerken van Microsoft Corporation in de Verenigde Staten en/of andere landen.
- Adobe, Adobe Reader en Adobe Flash Player zijn handelsmerken of gedeponeerde handelsmerken van Adobe Systems Incorporated in de Verenigde Staten en/of andere landen.
- MPEG Layer-3-audiocoderingstechnologie en -patenten worden gebruikt onder licentie van Fraunhofer IIS en Thomson.
- IBM en PC/AT zijn gedeponeerde handelsmerken van International Business Machines Corporation.
- Macintosh is een handelsmerk van Apple Inc.
- QuickTime en het QuickTime-logo zijn handelsmerken of gedeponeerde handelsmerken van Apple Inc., gebruikt onder licentie.



- Pentium is een handelsmerk of gedeponeerd handelsmerk van Intel Corporation.
- Deze software is gedeeltelijk gebaseerd op het werk van de Independent JPEG Group.
- EEN LICENTIE OP DIT PRODUCT WORDT VERLEEND ONDER DE MPEG-4 VISUELE PATENTPORTEFEUILLELICENTIE VOOR HET PERSOONLIJKE EN NIET-COMMERCIEËLE GEBRUIK VAN EEN CONSUMENT VOOR
  - HET CODEREN VAN VIDEO IN OVEEENSTEMMING MET DE VISUELE MPEG-4-STANDAARD (“MPEG-4 VIDEO”) EN/OF
  - HET DECODEREN VAN MPEG-4 VIDEO DIE IS GECODEERD DOOR EEN CONSUMENT IN EEN PERSOONLIJKE EN NIETCOMMERCIEËLE ACTIVITEIT EN/OF IS VERKREGEN VAN EEN VIDEOLEVERANCIER DIE BESCHIKT OVER EEN LICENTIE VOOR MPEG-4 VIDEO VAN MPEG LA.

ER WORDT GEEN LICENTIE VERLEEND OF GEÏMPLICEERD VOOR ANDER GEBRUIK. EXTRA INFORMATIE, WAARONDER INFORMATIE OVER GEBRUIK VOOR PROMOTIEDOELEINDEN EN INTERNE EN COMMERCIEËLE DOELEINDEN EN LICENTIES, KAN WORDEN VERKREGEN BIJ MPEG LA, LLC. ZIE [HTTP://WWW.MPEGLA.COM](http://www.mpegla.com)

- EEN LICENTIE OP DIT PRODUCT WORDT VERLEEND ONDER DE AVC-PATENTPORTEFEUILLELICENTIE VOOR HET PERSOONLIJKE EN NIET-COMMERCIELE GEBRUIK VAN EEN CONSUMENT VOOR
  - (i) HET CODEREN VAN VIDEO IN OVEEENSTEMMING MET DE AVCSTANDAARD (“AVC VIDEO”) EN/OF
  - (ii) HET DECODEREN VAN AVC VIDEO DIE IS GECODEERD DOOR EEN CONSUMENT IN EEN PERSOONLIJKE EN NIET-COMMERCIELE ACTIVITEIT EN/OF IS VERKREGEN VAN EEN VIDEOLEVERANCIER DIE BESCHIKT OVER EEN LICENTIE VOOR AVC VIDEO. ER WORDT GEEN LICENTIE VERLEEND OF GEÏMPLICEERD VOOR ANDER GEBRUIK. EXTRA INFORMATIE KAN WORDEN VERKREGEN BIJ MPEG LA, L.L.C. ZIE [HTTP://MPEGLA.COM](http://MPEGLA.COM)
- Het woordmerk Bluetooth en de logo's van Bluetooth zijn eigendom van Bluetooth SIG, Inc. en Sony Corporation  **Bluetooth™** gebruikt deze items onder licentie. Overige handelsmerken en merknamen zijn eigendom van de respectieve eigenaars.
- Amerikaanse en andere octrooien in licentie van Dolby Laboratories.
- Alle andere handelsmerken en gedeponeerde handelsmerken zijn handelsmerken of gedeponeerde handelsmerken van de respectieve eigenaars. In deze handleiding zijn de symbolen <sup>TM</sup> en <sup>®</sup> niet aangegeven.

Dit product wordt beschermd door bepaalde intellectuele eigendomsrechten van Microsoft Corporation. Het gebruik of de verspreiding van dergelijke technologie buiten dit product om is verboden zonder een licentie van Microsoft of een erkend dochterbedrijf van Microsoft.

Inhoudsleveranciers gebruiken de technologie voor beheer van digitale rechten voor Windows Media die in dit apparaat is opgenomen (“WM-DRM”), om de integriteit van hun inhoud te beschermen (“Beschermd inhoud”), zodat hun intellectuele eigendomsrechten, waaronder copyright, op dergelijke inhoud niet ten onrechte worden gebruikt.

Dit apparaat gebruikt WM-DRM-software om Beschermd inhoud (“WM-DRM-software”) te kunnen afspelen. Als de bescherming van de WM-DRM-software in dit apparaat in gevaar is gebracht, kunnen eigenaars van Beschermd inhoud (“Eigenaars van beschermd inhoud”) Microsoft verzoeken om het recht van de WM-DRM-software om nieuwe licenties op te halen voor het kopiëren, weergeven en/of afspelen van Beschermd inhoud, in te trekken. Het intrekken van dergelijke rechten heeft geen invloed op de mogelijkheid om niet-beschermd inhoud af te spelen met de WM-DRM-software. Er wordt een lijst met ingetrokken WM-DRM-software naar uw apparaat verzonden wanneer u een licentie voor Beschermd inhoud downloadt van het internet of vanaf een computer. Microsoft kan, in combinatie met een dergelijke licentie, ook lijsten met ingetrokken software downloaden naar uw apparaat uit naam van de Eigenaars van beschermd inhoud.

## Specificaties

### Ondersteunde bestandsindeling

Muziek			
Bestandsindeling	MP3(MPEG-1 Layer3)-bestandsindeling, ASF-bestandsindeling, MP4-bestandsindeling, Wave-Riff-bestandsindeling		
Bestandsextensie	MP3 (.mp3), WMA*1 (.wma), AAC-LC*2 (.mp4, .m4a, .3gp), Linear PCM (.wav)		
Codec	MP3	Bitsnelheid: 32 tot 320 kbps (ondersteunt variabele bitsnelheid (VBR)) Bemonsteringsfrequentie*3: 32, 44,1, 48 kHz	
	WMA*1	Bitsnelheid: 32 tot 192 kbps (ondersteunt variabele bitsnelheid (VBR)) Bemonsteringsfrequentie*3: 44,1 kHz	
	AAC-LC*2	Bitsnelheid: 16 tot 320 kbps (ondersteunt variabele bitsnelheid (VBR))*4 Bemonsteringsfrequentie*3: 8, 11,025, 12, 16, 22,05, 24, 32, 44,1, 48 kHz	
	Linear PCM	Bitsnelheid: 1.411 kbps Bemonsteringsfrequentie*3: 44,1 kHz	
Video			
Bestandsindeling	MP4-bestandsindeling, "Memory Stick"-video-indeling		
Bestandsextensie	.mp4, .m4v		
Codec	Video	AVC (H.264/AVC)	Profiel: Baseline Profile Niveau: Max. 1,3 Bitsnelheid: Max. 768 kbps
		MPEG-4	Profiel: Simple Profile Bitsnelheid: Max. 2.500 kbps
			Framesnelheid: Max. 30 fps Resolutie: Max. QVGA (320 × 240)
	Audio	AAC-LC	Aantal kanalen: Max. 2 kanalen Bemonsteringsfrequentie*3: 24, 32, 44,1, 48 kHz Bitsnelheid: Max. 288 kbps per 1 kanaal
Bestandsgrootte	Max. 2 GB		
Aantal bestanden	Max. 1.000		
Foto*5			
Bestandsindeling	Compatibel met de bestandsindeling DCF 2.0/Exif 2.21		
Bestandsextensie	.jpg		
Codec	Profiel: Baseline Profile Aantal pixels: Max. 4.000 × 4.000 pixels (16.000.000 pixels)		
Aantal bestanden	Max. 10.000		

\*1 WM-DRM 10-bestanden zijn compatibel.

\*2 AAC-LC-bestanden die met copyright zijn beschermd, kunnen niet worden afgespeeld.

\*3 De bemonsteringsfrequentie komt mogelijk niet overeen met alle coderingsapparaten.

\*4 Niet-standaard of niet-gegarandeerde bitsnelheden zijn opgenomen, afhankelijk van de bemonsteringsfrequentie.

\*5 Bepaalde fotobestanden kunnen niet worden weergegeven, afhankelijk van de bestandsindeling.



### Maximaal aantal opneembare nummers en tijd (bij benadering)

De tijden bij benadering zijn gebaseerd op de overdracht of opname van nummers van 4 minuten (exclusief video's en foto's) in de MP3-indeling. Nummers en tijden van andere afspeelbare audiobestanden kunnen afwijken van de MP3-indeling.

NWZ-A826			NWZ-A828	
Bitsnelheid	Nummers	Tijd	Nummers	Tijd
48 kbps	2.450	163 uur 20 min.	5.050	336 uur 40 min.
64 kbps	1.850	123 uur 20 min.	3.750	250 uur 00 min.
128 kbps	925	61 uur 40 min.	1.850	123 uur 20 min.
256 kbps	460	30 uur 40 min.	945	63 uur 00 min.
320 kbps	370	24 uur 40 min.	755	50 uur 20 min.

NWZ-A829		
Bitsnelheid	Nummers	Tijd
48 kbps	10.200	680 uur 00 min.
64 kbps	7.650	510 uur 00 min.
128 kbps	3.800	253 uur 20 min.
256 kbps	1.900	126 uur 40 min.
320 kbps	1.500	100 uur 00 min.

### Maximale opnametijd voor video's (bij benadering)

De maximale opnametijd (bij benadering) is alleen op de overdracht van video's gebaseerd. De tijd is afhankelijk van de omstandigheden waaronder de speler wordt gebruikt.

	NWZ-A826	NWZ-A828	NWZ-A829
Bitsnelheid	Tijd	Tijd	Tijd
Video-indeling: 384 kbps Audio-indeling: 128 kbps	15 uur 00 min.	30 uur 40 min.	62 uur 00 min.
Video-indeling: 768 kbps Audio-indeling: 128 kbps	8 uur 30 min.	17 uur 30 min.	35 uur 30 min.

### Maximaal aantal opneembare foto's dat kan worden overgezet (bij benadering)

Max. 10.000

Het aantal opneembare foto's kan lager zijn afhankelijk van de bestandsgrootte.

Vervolg ↓

Capaciteit (capaciteit beschikbaar voor de gebruiker)\*<sup>1</sup>

NWZ-A826: 4 GB (ongeveer 3,57 GB = 3.840.638.976 bytes)

NWZ-A828: 8 GB (ongeveer 7,30 GB = 7.840.956.416 bytes)

NWZ-A829: 16 GB (ongeveer 14,7 GB = 15.841.820.672 bytes)

\*<sup>1</sup> De beschikbare opslagcapaciteit van de speler kan variëren.

Een deel van het geheugen wordt gebruikt voor gegevensbeheerfuncties.

### **Uitvoer (hoofdtelefoon)**

Frequentiebereik

20 tot 20.000 Hz (bij het afspelen van een gegevensbestand, enkele signaalmeting)

### **Interface**

Hoofdtelefoon: Stereo mini-aansluiting

WM-PORT (terminal voor meerdere aansluitingen): 22 pinnen

Hi-Speed USB (voldoet aan USB 2.0)

### **Gebruikstemperatuur**

5 °C tot 35 °C

### **Voedingsbron**

- Ingebouwde oplaadbare lithium-ion batterij
- USB-voedingsbron (via een computer met de bijgeleverde USB-kabel)

### **Oplaadtijd**

Opladen via USB

Ongeveer 3 uur (volledig opladen), ongeveer 1,5 uur (ongeveer 80 % opgeladen)

**Vervolg** ↓

## Levensduur batterij (doorlopend afspelen)

Als u de volgende instellingen opgeeft, kunt u de levensduur van de batterij verlengen. De onderstaande tijden zijn bij benadering wanneer "New Song Pop Up" (☞ pagina 33), "Clear Stereo" (☞ pagina 48), "DSEE(Sound Enhancer)" (☞ pagina 49), "Dynamic Normalizer" (☞ pagina 51), "Equalizer" (☞ pagina 43) en "VPT(Surround)" (☞ pagina 46) zijn uitgeschakeld en "Screensaver" (☞ pagina 101) is ingesteld op "Blank". Bovendien wordt voor video's de tijd bij benadering weergegeven wanneer de helderheid van het scherm (☞ pagina 103) is ingesteld op "3" of wanneer "Sound Quality Mode" is ingesteld op "Normal Mode" (☞ pagina 91).

De onderstaande tijd kan verschillen, afhankelijk van de omgevingstemperatuur en de gebruiksstatus. De gebruiksduur van de batterij kan worden verkort door de radiogolven die worden gegenereerd door Bluetooth-apparaten of draadloze LAN-apparaten in de buurt van de speler of door de communicatieafstand tussen de speler en het communicerende apparaat.

	NWZ-A826/A828/A829 (Bluetooth-functie aan)	NWZ-A826/A828/A829 (Bluetooth-functie uit)
Muziek		
Afspelen van MP3 128 kbps	Ongeveer 15 uur	Ongeveer 36 uur
Afspelen van WMA 128 kbps	Ongeveer 15 uur	Ongeveer 35,5 uur
Afspelen van AAC-LC 128 kbps	Ongeveer 15 uur	Ongeveer 33,5 uur
Afspelen van Linear PCM 1.411 kbps	Ongeveer 15 uur	Ongeveer 34,5 uur
Video (alleen geluid bij Bluetooth-communicatie)		
Afspelen van MPEG-4.384 kbps	Ongeveer 7 uur	Ongeveer 10 uur
Afspelen van MPEG-4.768 kbps	Ongeveer 7 uur	Ongeveer 9 uur
Afspelen van AVC 384 kbps	Ongeveer 6 uur	Ongeveer 8 uur
Afspelen van AVC 768 kbps	Ongeveer 6 uur	Ongeveer 8 uur

## Display

2,4-inch TFT-kleurendisplay met een witte LED-achtergrondverlichting, QVGA (240 × 320 pixels), 262.144 kleuren

## Afmetingen (b/h/d, zonder uitstekende onderdelen)

50,2 × 93,6 × 9,3 mm

## Afmetingen (b/h/d)

51,0 × 93,9 × 9,3 mm

## Gewicht

Ongeveer 58 g

## Bluetooth-specificaties

- Communicatiesysteem: Bluetooth-specificatie versie 2.0
- Uitvoer: Bluetooth-specificatie Power Class 2
- Maximaal communicatiebereik: Gezichtslijn ongeveer 10 meter\*<sup>1</sup>
- Frequentieband: 2,4 GHz-band (2,4000 GHz – 2,4835 GHz)
- Modulatiemethode: FHSS
- Compatibele Bluetooth-profielen\*<sup>2</sup>
  - A2DP (Advanced Audio Distribution Profile)
  - AVRCP (Audio Video Remote Control Profile)

### Bluetooth-specificaties (vervolg)

- Ondersteunde codec<sup>\*3</sup>: SBC (Subband Codec)
- Transmissiebereik (A2DP): 20 – 20.000Hz (Bemonsteringsfrequentie 44,1 kHz)
  - <sup>\*1</sup> Het werkelijke bereik is afhankelijk van factoren als obstakels tussen apparaten, magnetische velden, statische elektriciteit, ontvangstgevoeligheid, antenneprestaties, besturingssysteem, software, enzovoort.
  - <sup>\*2</sup> Bluetooth-profielen zijn gestandaardiseerd op basis van het gebruiksdoel van het Bluetooth-apparaat.
  - <sup>\*3</sup> Met codec worden de audiosignaalcompressie en conversie-indeling aangegeven.

### Systeemvereisten

- Computer
  - IBM PC/AT of compatibele computer waarop een van de volgende Windows-besturingssystemen vooraf is geïnstalleerd<sup>\*1</sup>:  
Windows XP Home Edition (Service Pack 2 of hoger) / Windows XP Professional (Service Pack 2 of hoger) / Windows Vista Home Basic / Windows Vista Home Premium / Windows Vista Business / Windows Vista Ultimate
  - Niet ondersteund door de 64-bits versie van het besturingssysteem.
  - Niet ondersteund door andere besturingssystemen dan de bovenstaande.
  - <sup>\*1</sup> Met uitzondering van versies van het besturingssysteem die niet worden ondersteund door Microsoft.
- Processor: Pentium 4 1,0 GHz of hoger
- RAM: 512 MB of meer
- Vaste schijf: 380 MB vrije ruimte of meer
- Display:
  - Schermresolutie: 800 × 600 pixels (of hoger) (1.024 × 768 of hoger wordt aanbevolen)
  - Kleuren: 8-bits of hoger (16-bits wordt aanbevolen)
- Cd-rom-station (geschikt voor het afspelen van digitale muziek-cd's met WDM)  
Een cd-r/rw-station is vereist om zelf cd's te maken.
- Geluidskaart
- USB-poort (Hi-Speed USB wordt aanbevolen)
- Microsoft .NET Framework 2.0 of 3.0, QuickTime 7.2, Internet Explorer 6.0 of 7.0, Windows Media Player 10 of 11 (Windows Media Player 11 wordt aanbevolen. Voor bepaalde computers waarop Windows Media Player 10 al is geïnstalleerd, kunnen bestandsbeperkingen (AAC-bestanden, videobestanden, enzovoort) gelden met betrekking tot overzetten door middel van slepen en neerzetten).
- Adobe Flash Player 8 of hoger moet zijn geïnstalleerd.
- Er is een breedbandinternetverbinding vereist om Electronic Music Distribution (EMD) te gebruiken en de website te bezoeken.

We kunnen de werking niet op alle computers garanderen, ook al voldoen deze aan de bovenstaande systeemvereisten.

Niet ondersteund door de volgende omgevingen:

- Zelf samengestelde computers of besturingssystemen
- Een omgeving die is bijgewerkt vanaf het besturingssysteem dat oorspronkelijk door de fabrikant is geïnstalleerd
- Multi-bootomgeving
- Omgeving met meerdere monitors
- Macintosh

Wijzigingen in ontwerp en technische gegevens voorbehouden zonder voorafgaande kennisgeving.

# Index

## Symbolen

Functieknop .....	10, 13
↺ (Repeat) .....	38
SHUF (Shuffle) .....	38
↺SHUF (Shuffle&Repeat) .....	38
↺1 (Repeat 1 song) .....	38
▲/▼ Button Setting .....	42
⚡H (Heavy) .....	44
⚡P (Pop) .....	44
⚡J (Jazz) .....	44
⚡U (Unique) .....	44
⚡1 (Custom 1) .....	44
⚡2 (Custom 2) .....	44
🎧S (Studio) .....	47
🎧L (Live) .....	47
🎧C (Club) .....	47
🎧A (Arena) .....	47
🎧M (Matrix) .....	47
🎧K (Karaoke) .....	47

## A

A2DP .....	75
AAC .....	120
AAC-LC .....	152
Accessoire-opening .....	12
Accessoires .....	8
Adobe Reader .....	3
Afspelen in willekeurige	
volgorde .....	30
Shuffle All .....	32
Time Machine Shuffle .....	30
Album Display Format .....	40
Albumhoes .....	40
All Range .....	39
Arena .....	47
Audio-indeling .....	120
AVC .....	121, 152
AVLS (Volume Limit) .....	99
AVRCP .....	75

## B

BACK/HOME-knop .....	10, 13
Batterij .....	114, 115, 155
Beep Settings .....	100
Berichten .....	139
Bijwerken .....	123
Bitsnelheid .....	120, 152

Bluetooth .....	75
Bluetooth-aanduiding .....	10, 85
BLUETOOTH-knop .....	10, 81
Brightness .....	103

## C

Capaciteit .....	154
Clear Stereo .....	48
Club .....	47
Computer .....	156
Connection Standby .....	95
Continuous Playback .....	59
Custom .....	44, 45

## D

Date Display Format .....	106
Datum/tijd .....	104, 106, 107
Diavoorstelling .....	69
Slide Show Interval .....	71
Slide Show Repeat .....	70
Display .....	56, 68
DSEE (Sound Enhance) .....	49
Dynamic Normalizer .....	51

## E

Equalizer .....	43
-----------------	----

## F

Firmware .....	123
Format (Initialiseren) .....	110
Foto-indeling .....	121
Functieknop .....	10, 13

## G

Gegevens .....	122
Geluidskwaliteit .....	43

## H

Heavy .....	44
Herhalen .....	38
HOLD-schakelaar .....	11
Home-menu .....	6
Hoofdtelefoon .....	8, 146
Hulpstuk .....	8

**I**

In-/uitzoomen.....	57
Informatie.....	108
Initial Search .....	6, 27
Initialiseren (Format).....	110
Intelligent Shuffle .....	6, 30
Interval.....	71

**J**

Jazz.....	44
JPEG.....	121, 152

**K**

Karaoke .....	47
---------------	----

**L**

Linear PCM.....	120, 152
Live .....	47

**M**

Matrix.....	47
Media Manager for WALKMAN.....	9
Miniatuur.....	15, 60, 72, 129
Model .....	108
MP3 .....	120, 152
MP3 Conversion Tool.....	9
MPEG-4.....	121, 152
Music Library.....	6, 21

**N**

Normal.....	38
Now Playing .....	7
Now Playing (scherm) .....	19
Nummers zoeken.....	21
afspeellijsten .....	28
album.....	22
artiest.....	23
eerste letter.....	27
genre.....	24
jaar van uitgave .....	25
naam.....	21

**O**

On-Hold Display .....	61
Opladen .....	114
Optiemenu.....	20, 35, 63, 74
OPTION/PWR OFF-knop.....	11, 20

**P**

Pairing.....	78
Photo Library.....	6, 64
Photo List Display Format.....	72
Photo Orientation .....	66
Playback Range.....	39
Playlists .....	7, 28
Play Mode.....	37, 38
Pop.....	44
Problemen oplossen .....	124

**Q**

Quick Connection.....	88
-----------------------	----

**R**

Release Year .....	25
RESET (de speler).....	124
RESET-knop.....	12
Reset all Settings.....	109
Resterende batterijlading.....	114

**S**

Screensaver.....	101
Selected Range .....	39
Serienummer.....	8
Set Date-Time .....	104
Settings.....	7
Shuffle All.....	32
Sound Effect Preset .....	92
Sound Quality Mode.....	91
Speler handmatig uitschakelen ...	115
Standaard.....	12
Stroomvoorziening.....	11, 115, 131
Studio .....	47

**T**

Taal .....	112
Tijdsinstelling.....	104
Time Display Format .....	107
Time Machine Shuffle.....	30
Toegangscode.....	79
Totaalaantal foto's .....	108
Totaalaantal nummers .....	108
Totaalaantal video's.....	108

**U**

Unique.....	44
USB-kabel.....	8

**V**

Verbinding.....	81
Verkenner .....	122
Video-indeling.....	121
Video Library .....	6, 52
Video List Display Format.....	60
Video Orientation .....	54
VOL+/-knop .....	10
Volume.....	51
VPT(Surround) .....	46

**W**

Windows Media Player.....	9
Windows Verkenner .....	52, 122
WM-PORT .....	10, 108
WMA .....	120, 152