

# SONY®

# Cyber-shot

**Digitale Fotokamera/Digitale camera**

**Gebrauchsanleitung**

**Gebruiksaanwijzing**

**DSC-W110/W115/W120/W125/W130**

DE

NL



Um Einzelheiten zu fortgeschrittenen Funktionen zu erhalten, schlagen Sie bitte mithilfe eines Computers im **„Cyber-shot Handbuch“** (PDF) und in der **„Cyber-shot Erweiterte Anleitung“** auf der CD-ROM (mitgeliefert) nach.

Voor meer informatie over geavanceerde bedieningen, leest u met behulp van een computer het **„Cyber-shot-handboek“** (pdf-bestand) en de **„Geavanceerde Cyber-shot-handleiding“** op de cd-rom (bijgeleverd).

## Bedienungsanleitung

Bitte lesen Sie diese Anleitung vor der Benutzung des Gerätes aufmerksam durch, und bewahren Sie sie zum späteren Nachschlagen auf.

## Gebruiksaanwijzing

Alvorens het apparaat te bedienen, leest u deze gebruiksaanwijzing aandachtig door en bewaart u deze voor latere naslag.

## Deutsch

### WARNUNG

Um Feuerefahr und die Gefahr eines elektrischen Schlags zu verringern, setzen Sie das Gerät weder Regen noch Feuchtigkeit aus.

### ACHTUNG

Ersetzen Sie die Batterie bzw. den Akku ausschließlich durch eine Batterie bzw. einen Akku des angegebenen Typs. Andernfalls besteht Feuer- oder Verletzungsgefahr.

Schützen Sie Akkus und Batterien vor übermäßiger Hitze, wie z. B. direktem Sonnenlicht, Feuer o. Ä.

### Für Kunden in Europa

Dieses Produkt wurde geprüft und erfüllt die EMV-Richtlinie, sofern Verbindungskabel mit einer Länge von weniger als 3 Metern verwendet werden.

#### Achtung

Die elektromagnetischen Felder bei den speziellen Frequenzen können Bild und Ton dieses Gerätes beeinflussen.

#### Hinweis

Wenn eine Datenübertragung aufgrund statischer oder elektromagnetischer Störeinflüsse abbricht (fehlschlägt), starten Sie die entsprechende Anwendung neu, oder entfernen Sie das USB-Kabel, und schließen Sie es wieder an.

Entsorgung von gebrauchten elektrischen und elektronischen Geräten (anzuwenden in den Ländern der Europäischen Union und anderen europäischen Ländern mit einem separaten Sammelsystem für diese Geräte)



Das Symbol auf dem Produkt oder seiner Verpackung weist darauf hin, dass dieses Produkt nicht als normaler Haushaltsabfall zu behandeln ist, sondern an einer Annahmestelle für das Recycling von elektrischen und elektronischen Geräten abgegeben werden muss. Durch Ihren Beitrag zum korrekten Entsorgen dieses Produkts schützen Sie die Umwelt und die Gesundheit Ihrer Mitmenschen. Umwelt und Gesundheit werden durch falsches Entsorgen gefährdet. Materialrecycling hilft, den Verbrauch von Rohstoffen zu verringern. Weitere Informationen über das Recycling dieses Produkts erhalten Sie von Ihrer Gemeinde, den kommunalen Entsorgungsbetrieben oder dem Geschäft, in dem Sie das Produkt gekauft haben.

## Entsorgung von gebrauchten Batterien und Akkus (anzuwenden in den Ländern der Europäischen Union und anderen europäischen Ländern mit einem separaten Sammelsystem für diese Produkte)



Das Symbol auf der Batterie/dem Akku oder der Verpackung weist darauf hin, dass diese nicht als normaler Haushaltsabfall zu behandeln sind.

Durch Ihren Beitrag zum korrekten Entsorgen dieser Batterien/Akkus schützen Sie die Umwelt und die Gesundheit Ihrer Mitmenschen. Umwelt und Gesundheit werden durch falsches Entsorgen gefährdet. Materialrecycling hilft, den Verbrauch von Rohstoffen zu verringern.

Bei Produkten, die auf Grund ihrer Sicherheit, der Funktionalität oder als Sicherung vor Datenverlust eine ständige Verbindung zur eingebauten Batterie benötigen, sollte die Batterie nur durch qualifiziertes Servicepersonal ausgetauscht werden.

Um sicherzustellen, dass die Batterie korrekt entsorgt wird, geben Sie das Produkt zwecks Entsorgung an einer Annahmestelle für das Recycling von elektrischen und elektronischen Geräten ab.

Für alle anderen Batterien entnehmen Sie die Batterie bitte entsprechend dem Kapitel über die sichere Entfernung der Batterie. Geben Sie die Batterie an einer Annahmestelle für das Recycling von Batterien/Akkus ab.

Weitere Informationen über das Recycling dieses Produkts oder der Batterie erhalten Sie von Ihrer Gemeinde, den kommunalen Entsorgungsbetrieben oder dem Geschäft, in dem Sie das Produkt gekauft haben.

## Hinweis für Kunden in Ländern, in denen EU-Richtlinien gelten

Der Hersteller dieses Produkts ist Sony Corporation, 1-7-1 Konan Minato-ku Tokyo, 108-0075, Japan. Autorisierter Vertreter für EMV und Produktsicherheit ist die Sony Deutschland GmbH, Hedelfinger Strasse 61, 70327 Stuttgart, Deutschland. Für Fragen im Zusammenhang mit Kundendienst oder Garantie wenden Sie sich bitte an die in den separaten Kundendienst- oder Garantieunterlagen genannten Adressen.

## Für Kunden in Deutschland

Entsorgungshinweis: Bitte werfen Sie nur entladene Batterien in die Sammelboxen beim Handel oder den Kommunen.

Entladen sind Batterien in der Regel dann, wenn das Gerät abschaltet und signalisiert „Batterie leer“ oder nach längerer Gebrauchsdauer der Batterien „nicht mehr einwandfrei funktioniert“. Um sicherzugehen, kleben Sie die Batteriepole z.B. mit einem Klebestreifen ab oder geben Sie die Batterien einzeln in einen Plastikbeutel.

DE

# Inhaltsverzeichnis

Hinweise zur Benutzung der Kamera .....	5
<b>Erste Schritte .....</b>	<b>7</b>
Überprüfen des mitgelieferten Zubehörs .....	7
1 Vorbereiten des Akkus .....	8
2 Einsetzen des Akkus/eines „Memory Stick Duo“ (nicht mitgeliefert) .....	9
3 Einschalten der Kamera/Einstellen der Uhr .....	11
<b>Bequeme Aufnahme .....</b>	<b>12</b>
Moduswahlknopf/Zoom/Blitz/Makro/Selbstausröser/Anzeige .....	13
Aufnahme im Lächelausröser-Modus .....	15
<b>Betrachten/Löschén von Bildern .....</b>	<b>16</b>
<b>Kennenlernen der verschiedenen Funktionen</b>	
<b>– HOME/Menü .....</b>	<b>19</b>
Verwendung des HOME-Bildschirms .....	19
HOME-Posten .....	21
Verwendung von Menüposten .....	22
Menüposten .....	23
<b>Verwendung Ihres Computers .....</b>	<b>25</b>
Unterstützte Betriebssysteme für USB-Verbindung und Anwendungs- Software (mitgeliefert) .....	25
Anzeigen des „Cyber-shot Handbuchs“ .....	26
<b>Monitoranzeigen .....</b>	<b>27</b>
<b>Akku-Nutzungsdauer und Speicherkapazität .....</b>	<b>29</b>
Akku-Nutzungsdauer und Bilderzahl für Aufnahme/Wiedergabe .....	29
Standbildzahlen und Filmaufnahmezeiten .....	30
<b>Störungsbehebung .....</b>	<b>32</b>
Akku und Stromversorgung .....	32
Aufnahme von Standbildern/Filmen .....	33
Anzeigen von Bildern .....	33
<b>Vorsichtsmaßnahmen .....</b>	<b>34</b>
<b>Technische Daten .....</b>	<b>36</b>

## Hinweise zur Benutzung der Kamera

### Sicherung des internen Speichers und „Memory Stick Duo“

Unterlassen Sie Ausschalten der Kamera und Entnehmen des Akkus oder des „Memory Stick Duo“, während die Zugriffslampe leuchtet. Anderenfalls können die Daten im internen Speicher oder im „Memory Stick Duo“ beschädigt werden. Erstellen Sie unbedingt eine Sicherungskopie, um Ihre Daten zu schützen.

### Hinweise zu Aufnahme/Wiedergabe

- Vor der eigentlichen Aufnahme sollten Sie eine Probeaufnahme machen, um sich zu vergewissern, dass die Kamera einwandfrei funktioniert.
  - Die Kamera ist nicht staubdicht, spritzwassergeschützt oder wasserdicht. Lesen Sie die „Vorsichtsmaßnahmen“ (Seite 34) durch, bevor Sie die Kamera in Betrieb nehmen.
  - Lassen Sie die Kamera nicht nass werden. Falls Wasser in die Kamera eindringt, kann eine Funktionsstörung auftreten. In manchen Fällen kann die Kamera nicht repariert werden.
  - Richten Sie die Kamera nicht auf die Sonne oder eine andere helle Lichtquelle. Es kann sonst zu einer Funktionsstörung Ihrer Kamera kommen.
  - Benutzen Sie die Kamera nicht in der Nähe von Geräten, die starke Radiowellen erzeugen oder Strahlung abgeben. Anderenfalls kann die Kamera Bilder eventuell nicht richtig aufnehmen oder wiedergeben.
  - Die Benutzung der Kamera in sandiger oder staubiger Umgebung kann zu Funktionsstörungen führen.
  - Falls Feuchtigkeitskondensation auftritt, beseitigen Sie diese vor Benutzung der Kamera (Seite 34).
  - Unterlassen Sie schütteln oder Anstoßen der Kamera. Es kann zu einer Funktionsstörung kommen, so dass Sie nicht in der Lage sind, Bilder aufzunehmen. Darüber hinaus kann das Speichermedium unbrauchbar werden, oder Bilddaten können beschädigt werden.
- Reinigen Sie die Blitzoberfläche vor der Benutzung. Die Wärme des Blitzlichts kann dazu führen, dass sich Schmutz auf der Blitzoberfläche verfärbt oder daran haften bleibt, was unzureichende Lichtabgabe zur Folge haben kann.

### Hinweise zu LCD-Monitor und Objektiv

- Da der LCD-Monitor unter Einsatz von extrem genauer Präzisionstechnologie hergestellt wird, sind über 99,99 % der Pixel für effektiven Betrieb funktionsfähig. Es können jedoch einige winzige schwarze und/oder helle Punkte (weiße, rote, blaue oder grüne) auf dem LCD-Monitor erscheinen. Diese Punkte sind ein normales Resultat des Herstellungsprozesses und haben keinen Einfluss auf die Aufnahme.
- Wenn der Akku schwach wird, bewegt sich das Objektiv möglicherweise nicht mehr. Setzen Sie einen geladenen Akku ein, und schalten Sie dann die Kamera wieder ein.

### Hinweis zur Bilddatenkompatibilität

- Die Kamera entspricht dem von der JEITA (Japan Electronics and Information Technology Industries Association) festgelegten Universalstandard DCF (Design rule for Camera File system).
- Sony garantiert nicht, dass die Kamera mit anderen Geräten aufgenommene oder bearbeitete Bilder wiedergibt, oder dass mit der Kamera aufgenommene Bilder auf anderen Geräten wiedergegeben werden können.

### Warnung zum Urheberrecht

Fernsehprogramme, Filme, Videobänder und andere Materialien können urheberrechtlich geschützt sein. Unerlaubtes Aufnehmen solcher Materialien kann gegen die Bestimmungen des Urheberrechts verstoßen.

## **Keine Entschädigung für beschädigten Inhalt oder Aufnahmeversagen**

Sony leistet keine Entschädigung für Aufnahmeversagen oder Beschädigung des Aufnahmeinhalts, die auf eine Funktionsstörung der Kamera oder des Speichermediums usw. zurückzuführen sind.

# Erste Schritte

## Überprüfen des mitgelieferten Zubehörs

- Ladegerät BC-CSGB/BC-CSGC (1)

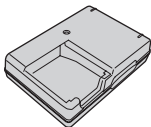

- Netzkabel (1) (in USA und Kanada nicht mitgeliefert)



- Wiederaufladbarer Akku NP-BG1 (1)/ Akkugehäuse (1)

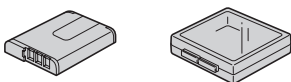

- USB-, A/V-Mehrzweckanschlusskabel (1)

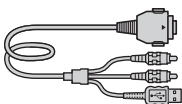

- Schlaufe  
Handschlaufe (1) (DSC-W110/W115/W120/W130)

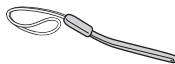

- Tragegurt (1) (DSC-W125)



- Tragetasche (1) (nur DSC-W115/W125)

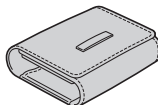

- CD-ROM (1)
  - Cyber-shot Anwendungs-Software
  - „Cyber-shot Handbuch“
  - „Cyber-shot Erweiterte Anleitung“
- Gebrauchsanleitung (vorliegendes Handbuch) (1)

Bringen Sie die Handschlaufe an, und legen Sie sie um das Handgelenk, um Beschädigung der Kamera durch Fallenlassen zu verhüten.

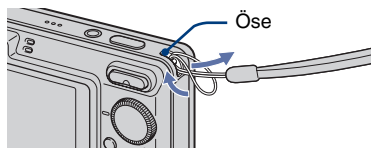

# 1 Vorbereiten des Akkus

Für Kunden in den USA und Kanada

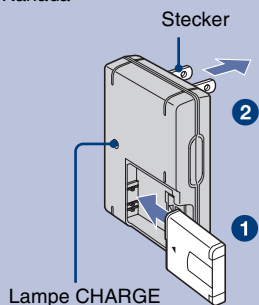

Für Kunden in Ländern/Regionen außer den USA und Kanada

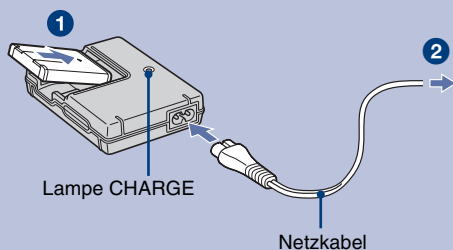

**1** Setzen Sie den Akku in das Ladegerät ein.

**2** Schließen Sie das Ladegerät an eine Netzsteckdose an.

Die Lampe CHARGE leuchtet auf, und der Ladevorgang beginnt.

Wenn die Lampe CHARGE erlischt, ist der Ladevorgang beendet (normale Ladung).

Wenn Sie den Akku noch etwa eine Stunde länger laden (bis er voll aufgeladen ist), dauert der Ladevorgang etwas länger.

## Ladezeit

Volle Ladezeit	Normale Ladezeit
Ca. 330 Min.	Ca. 270 Min.

- Die obige Tabelle gibt die Zeit an, die zum Laden eines völlig erschöpften Akkus bei einer Temperatur von 25°C erforderlich ist. Je nach den Benutzungsbedingungen und anderen Umständen kann der Ladevorgang länger dauern.
- Angaben zur Anzahl der speicherbaren Bilder finden Sie auf Seite 29.
- Schließen Sie das Ladegerät an die nächste Netzsteckdose an.
- Selbst wenn die Lampe CHARGE nicht leuchtet, ist das Ladegerät nicht von der Netzstromquelle getrennt, solange es an die Netzsteckdose angeschlossen ist. Sollte während der Benutzung des Ladegeräts eine Störung auftreten, unterbrechen Sie sofort die Stromversorgung durch Abziehen des Steckers von der Netzsteckdose.
- Wenn der Ladevorgang beendet ist, ziehen Sie das Netzkabel von der Netzsteckdose ab, und nehmen Sie den Akku aus dem Ladegerät heraus.
- Ausgelegt für Benutzung mit kompatiblen Sony-Akkus.



## 2 Einsetzen des Akkus/eines „Memory Stick Duo“ (nicht mitgeliefert)

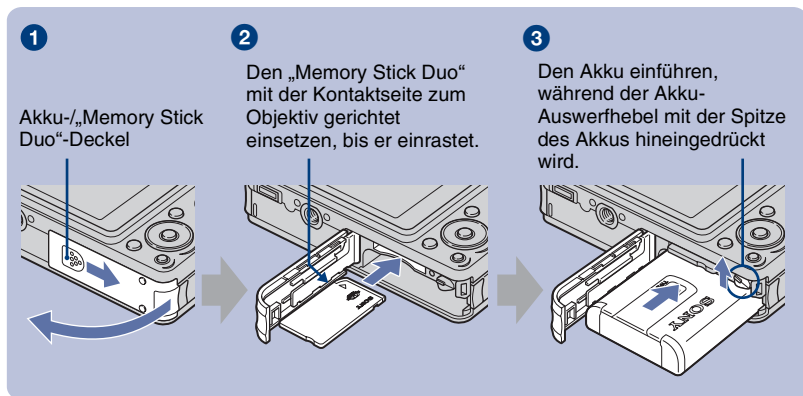

- 1** Öffnen Sie den Akku-/„Memory Stick Duo“-Deckel.
- 2** Setzen Sie den „Memory Stick Duo“ (nicht mitgeliefert) ein.
- 3** Setzen Sie den Akku ein.
- 4** Schließen Sie den Akku-/„Memory Stick Duo“-Deckel.

### ! Wenn kein „Memory Stick Duo“ eingesetzt ist

Die Kamera kann Bilder mit dem internen Speicher (ca. 15 MB) aufnehmen/wiedergeben.

### ! So überprüfen Sie die Akku-Restladung

Drücken Sie POWER zum Einschalten der Kamera, und überprüfen Sie die Akku-Restladung auf dem LCD-Monitor.

Restladungsanzeige					
Status	Ausreichende Leistung vorhanden	Akku nahezu voll aufgeladen	Akku ist noch halb voll	Akku ist schwach, Aufnahme/Wiedergabe stoppt bald.	Akku durch voll aufgeladenen ersetzen oder aufladen. (Die Warnanzeige blinkt.)

- Wenn Sie den Akku NP-FG1 (nicht mitgeliefert) benutzen, werden auch die Minuten nach der Batterierestzeitanzeige angezeigt ( 60 Min).
- Es dauert etwa eine Minute, bis die korrekte Akku-Restladung angezeigt wird.
- Die Restladungsanzeige ist je nach den Benutzungsbedingungen und anderen Umständen eventuell nicht korrekt.
- Die Uhrzeitanzeige erscheint beim ersten Einschalten der Kamera (Seite 11).

## So nehmen Sie den Akku/„Memory Stick Duo“ heraus

Öffnen Sie den Akku-/„Memory Stick Duo“-Deckel.

### „Memory Stick Duo“

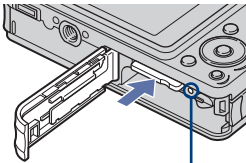

Vergewissern Sie sich, dass **die Zugriffslampe** erloschen ist, und drücken Sie dann den „Memory Stick Duo“ einmal hinein.

### Akku

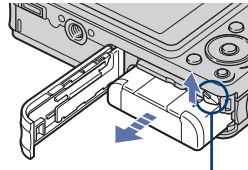

Verschieben Sie **den Akku-**  
**Auswerfhebel.**

Lassen Sie den Akku nicht fallen.

- Nehmen Sie den Akku/„Memory Stick Duo“ niemals heraus, wenn die Zugriffslampe leuchtet. Dadurch können die Daten im „Memory Stick Duo“/internen Speicher beschädigt werden.

## 3 Einschalten der Kamera/Einstellen der Uhr

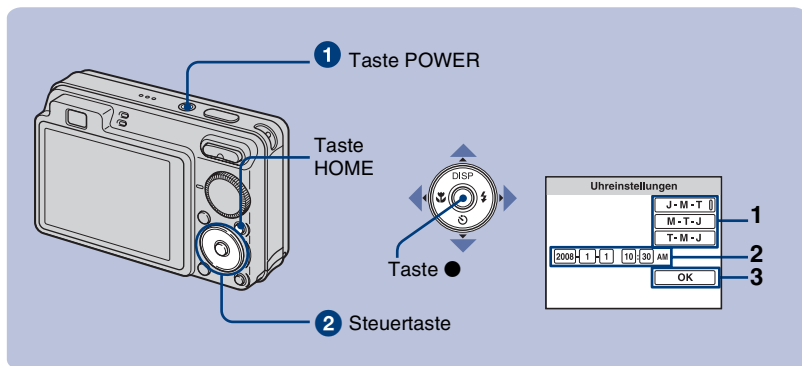

**1 Drücken Sie POWER.**

**2 Stellen Sie die Uhr mit der Steuertaste ein.**

- 1 Wählen Sie das Datumsformat mit ▲/▼, und drücken Sie dann ●.
- 2 Fahren Sie jeden Posten mit ◀/▶ an, stellen Sie den Zahlenwert mit ▲/▼ ein, und drücken Sie dann ●.
- 3 Wählen Sie [OK], und drücken Sie dann ●.

- Die Kamera ist nicht mit der Funktion zum Einblenden des Datums in Bilder ausgestattet. Mithilfe von „Picture Motion Browser“ auf der CD-ROM (mitgeliefert) können Sie Bilder mit eingefügtem Datum drucken oder speichern.
- Mitternacht wird als 12:00 AM, und Mittag als 12:00 PM angezeigt.

### So ändern Sie Datum und Uhrzeit

Drücken Sie HOME, und wählen Sie [⊕ Uhreinstellungen] in (Einstellungen) (Seiten 19, 21).

### Hinweise zum Einschalten der Kamera

- Nach dem Einsetzen des Akkus in die Kamera kann es eine Weile dauern, bis die Kamera betriebsbereit wird.
- Wenn die Kamera bei Akkubetrieb etwa drei Minuten lang nicht bedient wird, schaltet sie sich automatisch aus, um den Akku zu schonen (Abschaltautomatik).

DE

# Bequeme Aufnahme

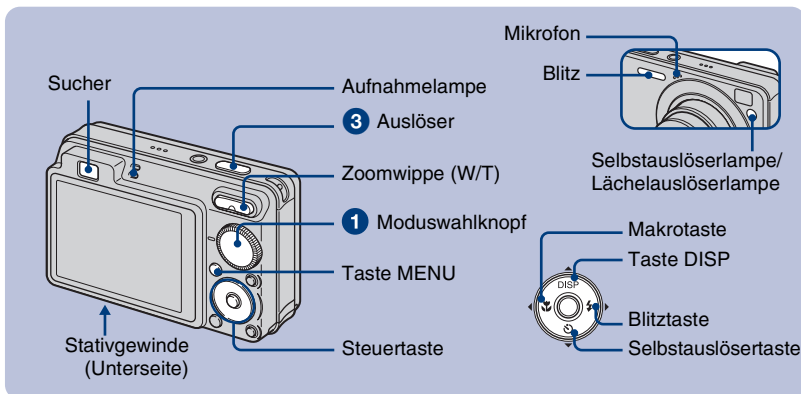

## 1 Wählen Sie die gewünschte Funktion mit dem Moduswahlknopf.

Bei Standbild-Aufnahme (Vollautomatikmodus): Wählen Sie .

Bei Filmaufnahme: Wählen Sie .

## 2 Halten Sie die Kamera ruhig, indem Sie Ihre Ellbogen am Körper abstützen.



Bringen Sie das Motiv in die Mitte des Fokussierrahmens.

## 3 Drücken Sie den Auslöser zum Fotografieren.

**Bei Standbild-Aufnahme:**

1 Halten Sie den Auslöser zum Fokussieren halb gedrückt.

Die Anzeige ● (AE/AF-Speicher) (grün) blinkt, ein Piepton ertönt, dann hört die Anzeige auf zu blinken und bleibt erleuchtet.

2 Drücken Sie den Auslöser ganz nieder.



AE/AF-Speicheranzeige

**Bei Filmaufnahme:**

Drücken Sie den Auslöser ganz nieder.

Um die Aufnahme zu stoppen, drücken Sie den Auslöser erneut ganz durch.

• Die kürzeste Aufnahmeentfernung beträgt ca. 4 cm (W)/50 cm (T) (vom Objektiv).

## Moduswahlknopf/Zoom/Blitz/Makro/Selbstauslöser/Anzeige

### Verwendung des Moduswahlknopfes

Stellen Sie den Moduswahlknopf auf die gewünschte Funktion.

#### Autom. Einstellung

Ermöglicht Aufnahmen mit automatischen Einstellungen.

#### EASY Einfache Aufnahme

Ermöglicht einfaches Aufnehmen mit leicht ablesbaren Anzeigen.

#### P Programmautomatik

Ermöglicht Aufnehmen mit automatisch eingestellter Belichtung (sowohl Verschlusszeit als auch Blendenwert). Andere Einstellungen können Sie mithilfe des Menüs durchführen.

#### Filmmodus

Gestattet die Aufnahme von Filmen mit Ton.

#### ISO Hohe Empfindlk.

Ermöglicht Aufnahmen ohne Blitz selbst bei schwacher Beleuchtung.

#### Auslösung bei Lächeln

Wenn die Kamera ein Lächeln erkennt, löst sie den Verschluss automatisch aus (Seite 15).

#### Soft Snap

Ermöglicht Aufnahmen mit weicherer Atmosphäre für Personenporträts, Blumenfotos usw.

#### Landschaft

Ermöglicht Aufnahmen mit Fokussierung auf ein entferntes Objekt.

#### Dämmer-Portrait

Ermöglicht Aufnahmen scharfer Personenporträts an dunklen Orten, ohne die Nachtatmosphäre einzubüßen.

#### SCN\* Szenenwahl

Ermöglicht die Wahl einer Einstellung im Szenenwahlmenü.

#### \* Szenenwahl im SCN-Modus

Drücken Sie MENU, und wählen Sie eine Einstellung.

#### Dämmer

Ermöglicht Nachtaufnahmen, ohne die Nachtatmosphäre einzubüßen.

#### Strand

Ermöglicht Aufnahmen von Meeres- oder Seestrandszenen mit lebhafterem Blau des Wassers.

#### Schnee

Ermöglicht klarere Aufnahmen von weißen Schneeszenen.

#### Feuerwerk

Ermöglicht Aufnahmen von Feuerwerk in all seiner Pracht.

## I W/T Verwendung der Zoomfunktion

Drücken Sie T zum Einzoomen und W zum Auszoomen.

## I ⚡ Blitz (Auswählen des Blitzmodus für Standbildaufnahme)

Drücken Sie ► (⚡) der Steuertaste wiederholt, bis der gewünschte Modus gewählt ist.

⚡AUTO: Blitzautomatik

Der Blitz wird bei unzureichendem Licht oder Gegenlicht ausgelöst (Standardeinstellung)

⚡: Zwangsblitz

⚡sl: Langzeit-Synchronisierung (Zwangsblitz)

An dunklen Orten wird eine lange Verschlusszeit verwendet, so dass der außerhalb der Blitzreichweite liegende Hintergrund klar aufgenommen wird.

⊘: Blitzsperre

## I 🌿 Makro (Nahaufnahme)

Drücken Sie ◀ (🌿) der Steuertaste wiederholt, bis der gewünschte Modus gewählt ist.

🌿AUTO: Auto

Die Kamera stellt die Schärfe automatisch ein, von entfernten bis zu nahen Objekten. Normalerweise sollte die Kamera auf diesen Modus eingestellt werden.

🌿: Makro

Die Kamera stellt die Schärfe mit Priorität auf nahen Objekten ein. Aktivieren Sie die Makro-Funktion, um nahe Objekte aufzunehmen.

## I ⌚ Selbstauslöseraufnahmen

Drücken Sie ▼ (⌚) der Steuertaste wiederholt, bis der gewünschte Modus gewählt ist.

⌚OFF: Ohne Selbstauslöser

⌚10: Einstellen des Selbstauslösers auf 10 Sekunden Verzögerung

⌚2: Einstellen des Selbstauslösers auf 2 Sekunden Verzögerung

Nach dem Drücken des Auslösers blinkt die Selbstauslöserlampe, und ein Piepton ertönt bis zur Verschlussauslösung.

## I DISP Umschalten der Monitoranzeige

Drücken Sie ▲ (DISP) an der Steuertaste.

Bei jedem Drücken von ▲ (DISP) ändern sich Anzeige und Helligkeit wie folgt:

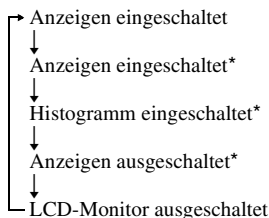

\* Die Helligkeit der LCD-Hintergrundbeleuchtung ist erhöht.

## Aufnahme im Lächelauslöser-Modus

Wenn die Kamera ein Lächeln erkennt, löst sie den Verschluss automatisch aus.

- 1 Wählen Sie den Modus ☺ (Auslösung bei Lächeln) mit dem Moduswahlknopf.**
- 2 Richten Sie die Kamera auf das Motiv, und drücken Sie den Auslöser halb nieder, um zu fokussieren.**
- 3 Drücken Sie den Auslöser ganz durch, um den Lächelerkennungsmodus zu aktivieren.**

Der Lächelauslöser-Bereitschaftszustand wird aktiviert.

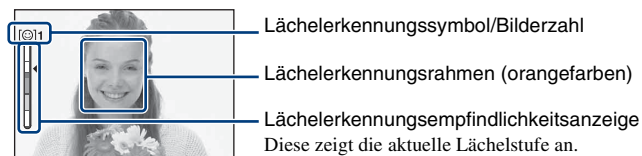

Wenn die Lächelstufe die eingestellte Lächelerkennungsempfindlichkeit (durch ◀ angezeigt) erreicht, löst die Kamera automatisch den Verschluss aus, um bis zu sechs Bilder aufzunehmen. Nach der Bildaufzeichnung leuchtet die Lächelverschlusslampe auf.

- 4 Drücken Sie den Auslöser erneut ganz durch, um den Lächelauslösermodus zu beenden.**
- Wenn der Lächelauslöser-Bereitschaftszustand aktiviert ist, blinkt die Aufnahmelampe (orangefarben).
  - Die Aufnahme mit Lächelauslöser wird automatisch beendet, wenn entweder der „Memory Stick Duo“ oder der interne Speicher voll wird oder sechs Bilder aufgenommen worden sind.
  - Sie können das Motiv, das den Vorrang für die Lächelerkennung hat, mit [Lächelerkennung] (Seite 23) auswählen.
  - Falls kein Lächeln erkannt wird, stellen Sie [Lächelerkennungsempfindlk] ein (Seite 23).
  - Sie können die Kamera so einstellen, dass sie automatisch aufnimmt, wenn eine im Lächelerkennungsrahmen (orangefarben) angezeigte Person lächelt, nachdem der Auslöser ganz durchgedrückt worden ist.
  - Das Bild wird möglicherweise unscharf, falls der Abstand zwischen Kamera und Motiv geändert wird, nachdem der Auslöser ganz durchgedrückt worden ist. Möglicherweise wird keine geeignete Belichtung erzielt, falls sich die Helligkeit der Umgebung ändert.
  - Gesichter werden u. U. nicht korrekt erkannt, wenn:
    - es zu dunkel oder zu hell ist.
    - Gesichter teilweise durch eine Sonnenbrille, eine Maske, einen Hut usw. verdeckt sind.
    - Die Personen nicht in die Kamera blicken.
  - Lächeln wird je nach den Bedingungen eventuell nicht korrekt erkannt.
  - Die Digitalzoomfunktion kann nicht benutzt werden.
  - Das Zoomverhältnis kann im Lächelauslöser-Bereitschaftsmodus nicht geändert werden.

# Betrachten/Löschen von Bildern

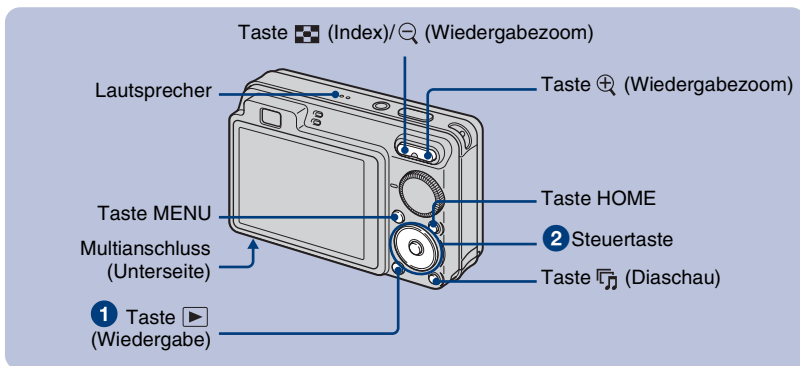

## 1 Drücken Sie (Wiedergabe).

Wenn Sie bei ausgeschalteter Kamera drücken, wird die Kamera automatisch eingeschaltet und auf den Wiedergabemodus eingestellt. Um auf den Aufnahmemodus umzuschalten, drücken Sie erneut.

## 2 Wählen Sie ein Bild mit der Steuertaste aus.

### Film:

Drücken Sie , um einen Film wiederzugeben. (Drücken Sie erneut, um die Wiedergabe zu stoppen.)

Drücken Sie zum Vorspulen, zum Rückspulen. (Drücken Sie , um auf Normalwiedergabe zurückzuschalten.)

Drücken Sie , um den Lautstärkeregelbildschirm anzuzeigen, und dann , um die Lautstärke einzustellen.

## So löschen Sie Bilder

1 Zeigen Sie das zu löschende Bild an, und drücken Sie dann MENU.

2 Wählen Sie erst [Löschen] mit , dann [Dieses Bild] mit , und drücken Sie dann .

3 Wählen Sie [OK] mit , und drücken Sie dann .

## So vergrößern Sie das Wiedergabebild (Wiedergabezoom)

Drücken Sie , während ein Standbild angezeigt wird. Um das Bild zu verkleinern, drücken Sie .

Stellen Sie die Position mit ein.

Um den Wiedergabezoom aufzuheben, drücken Sie .





## So betrachten Sie eine Index-Ansicht

Drücken Sie  (Index), um die Index-Ansicht aufzurufen, während ein Standbild angezeigt wird.





Wählen Sie dann ein Bild mit /// aus.

Um auf die Einzelbild-Anzeige zurückzuschalten, drücken Sie .

- Sie können die Index-Ansicht auch aufrufen, indem Sie  [Bildindex] unter  (Bilder betrachten) auf dem HOME-Bildschirm auswählen.
- Bei jedem Drücken von  (Index) wird die Bilderzahl auf der Index-Ansicht erhöht.

## So löschen Sie Bilder im Indexmodus

**1** Drücken Sie MENU, während die Index-Ansicht angezeigt wird.

**2** Wählen Sie erst  [Löschen] mit /, dann [Mehrere Bilder] mit , und drücken Sie dann .

**3** Wählen Sie das zu löschende Bild mit /// aus, und drücken Sie dann .

Ein Häkchen  erscheint im Kontrollkästchen des Bilds.

Um eine Wahl aufzuheben, wählen Sie ein zum Löschen vorgesehenes Bild aus, und drücken Sie dann  erneut.

**4** Drücken Sie MENU, wählen Sie [OK] mit , und drücken Sie dann .

- Um alle Bilder in einem Ordner zu löschen, wählen Sie [Alle im Ordner], und drücken Sie dann  in Schritt 2.

## So geben Sie eine Bilderserie mit Effekten und Musik wieder (Diaschau)



**1** Drücken Sie die Taste  (Diaschau).

Der Setup-Bildschirm erscheint.

**2** Drücken Sie die Taste  (Diaschau) erneut.

Die Musik ändert sich gemeinsam mit [Effekte]. Sie können die Musik auch zu Ihrer gewünschten Musik übertragen und ändern.

Um die Musik zu übertragen und zu ändern, führen Sie die folgenden Schritte aus.

- ① Drücken Sie die Taste HOME. Wählen Sie dann  Musik-Tool] → [Musik downld] unter  [Diaschau] (Seiten 19, 21).
- ② Installieren Sie die in der CD-ROM (mitgeliefert) enthaltene Software auf Ihrem Computer.
- ③ Verbinden Sie die Kamera und einen Computer mit dem USB-Kabel.
- ④ Starten Sie die in Ihrem Computer installierte Anwendung „Music Transfer“, und ändern Sie die Musik. Einzelheiten zum Ändern der Musik finden Sie in der Hilfe von „Music Transfer“.

## So betrachten Sie Bilder auf einem Fernsehgerät

Schließen Sie die Kamera über das Mehrzweckanschlusskabel (mitgeliefert) an das Fernsehgerät an.

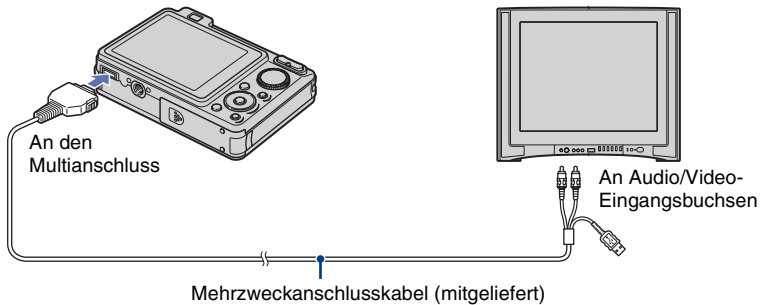

Um Bilder auf einem HD-(High Definition)-Fernsehgerät wiederzugeben, benötigen Sie ein HD-Ausgangsadapterkabel (nicht mitgeliefert).

- Wenn Sie die Bildgröße auf [16:9] einstellen, können Sie Bilder in einem Format aufnehmen, das den ganzen Bildschirm des HD-Fernsehgerätes ausfüllt.
- Im Signalformat [HD(1080i)] ausgegebene Filme können nicht wiedergegeben werden. Setzen Sie [COMPONENT] auf [SD], um Filme aufzunehmen.

# Kennenlernen der verschiedenen Funktionen – HOME/Menü

## Verwendung des HOME-Bildschirms

Der HOME-Bildschirm ist der Ausgangspunkt für den Zugriff auf alle Funktionen der Kamera und kann ohne Rücksicht auf die Moduseinstellung (Aufnahme/Wiedergabe) aufgerufen werden.

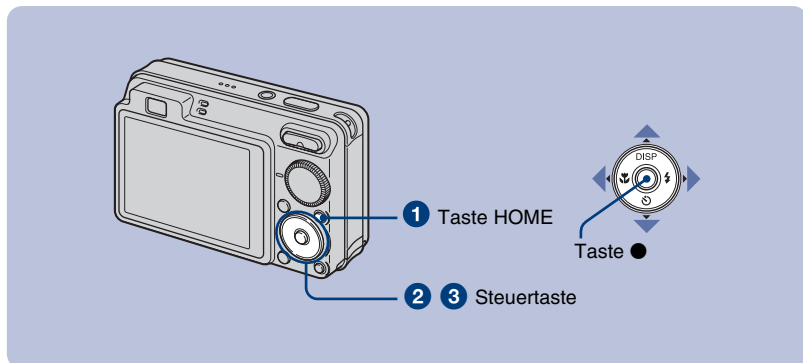

DE

**1** Drücken Sie HOME, um den HOME-Bildschirm anzuzeigen.

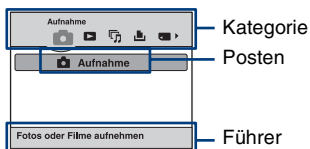

**2** Wählen Sie eine Kategorie mit ◀/▶ der Steuertaste aus.

**3** Wählen Sie einen Posten mit ▲/▼ aus, und drücken Sie dann ●.



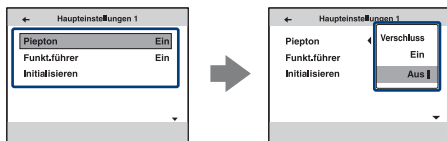



Bei Wahl der Kategorie  (Speicher verwalten) oder  (Einstellungen)



- 1 Wählen Sie die gewünschte Einstellung mit ▲/▼ aus, und drücken Sie dann ●.
  - Der HOME-Bildschirm wird durch Drücken von ◀ aufgerufen.
- 2 Wählen Sie eine Einstellung mit ▲/▼ aus, und drücken Sie dann ●.
  - Durch erneutes Drücken von HOME wird die Kamera auf den Aufnahme- oder Wiedergabemodus eingestellt.

## HOME-Posten

Durch Drücken von HOME werden die folgenden Posten angezeigt. Einzelheiten zu den Posten können mithilfe des Funktionsführers auf dem Bildschirm angezeigt werden.

Kategorien	Posten
 <b>Aufnahme</b>	Aufnahme
 <b>Bilder betrachten</b>	Einzelbild
	Bildindex
 <b>Diaschau</b>	Diaschau
	Musik-Tool
	Musik downld      Musik format
 <b>Drucken</b>	Drucken
 <b>Speicher verwalten</b>	Speicher-Tool
	Memory Stick Tool
	Formatieren      AUFN.-Ordner anl.
	AUFN.-Ordner änd.      Kopieren
	Int. Speicher-Tool
Formatieren	
 <b>Einstellungen</b>	Haupteinstellungen
	Haupteinstellungen 1
	Piepton      Funkt.führer
	Initialisieren
	Haupteinstellungen 2
	USB-Anschluss      COMPONENT
	Videoausgang      Breites Zoombild
	Aufn.-Einstellung
	Aufnahmeeinstellungen 1
	AF-Hilfslicht      Gitterlinie
	AF-Modus      Digitalzoom
	Konverterlinse
	Aufnahmeeinstellungen 2
Autom. Orient.*      Autom. Aufn.ktrl	
Uhreinstellungen	
Language Setting	

\* Nur DSC-W120/W125/W130.

## Verwendung von Menüposten

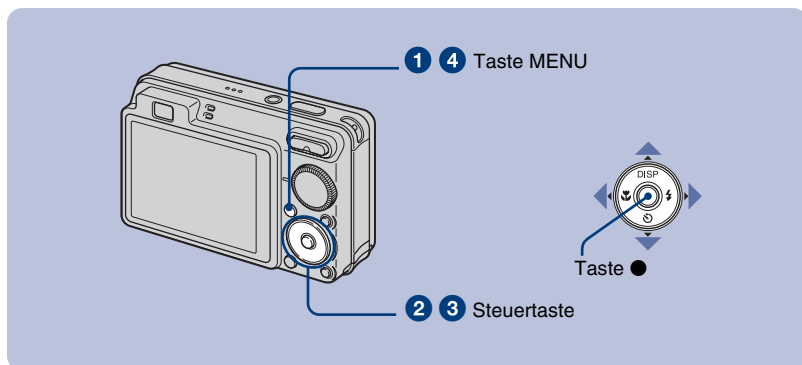

### 1 Drücken Sie MENU, um das Menü anzuzeigen.



- Das Menü wird nur im Aufnahme- und Wiedergabemodus angezeigt.
- Die angezeigten Posten hängen von dem gewählten Modus ab.

### 2 Wählen Sie den gewünschten Menüposten mit ▲/▼ der Steuertaste aus.

- Falls der gewünschte Posten verborgen ist, drücken Sie ▲/▼, bis der Posten auf dem Monitor erscheint.

### 3 Wählen Sie eine Einstellung mit ◀/▶ aus.

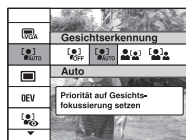

- Falls der gewünschte Posten nicht sichtbar ist, drücken Sie ◀/▶ so lange, bis der Posten auf dem Monitor erscheint.
- Wählen Sie einen Posten im Wiedergabemodus aus, und drücken Sie ●.

### 4 Drücken Sie MENU erneut, um das Menü auszuschalten.









## Menüposten

Die verfügbaren Menüposten hängen von der Moduseinstellung (Aufnahme/Wiedergabe) und der Position des Moduswahlknopfes im Aufnahmemodus ab. Nur die verfügbaren Posten werden auf dem Monitor angezeigt.

### Aufnahmemenü

Szenenwahl	Dient der Wahl der vorprogrammierten Einstellungen zur Anpassung an verschiedene Szenenbedingungen.
Bildgröße	Dient der Wahl der Bildgröße.
Blitz	Damit wählen Sie die Blitzeinstellung im Modus Einfache Aufnahme.
Gesichtserkennung	Dient der Wahl des vorrangigen Objekts zur Fokussierung bei Verwendung der Gesichtserkennung.
Lächelerkennung	Damit wählen Sie das vorrangige Objekt für die Funktion Auslösung bei Lächeln aus.
Lächelerkennungsempfindlk	Dient der Einstellung der Empfindlichkeitsstufe zur Lächelerkennung.
AUFN-Modus	Dient zum Auswählen der Serienaufnahmemethode.
EV	Dient der Belichtungseinstellung.
ISO	Dient der Wahl der Lichtempfindlichkeit.
Messmodus	Dient zur Wahl des Messmodus.
Fokus	Dient der Änderung der Fokussiermethode.
Weissabgl	Dient zum Einstellen der Farbtöne.
Blitzstufe	Damit stellen Sie die Blitzintensität ein.
Rotaugen-Reduz	Dient der Reduzierung des Rote-Augen-Effekts.
Farbmodus	Dient zum Ändern der Klarheit des Bilds oder Hinzufügen von Spezialeffekten.
SteadyShot (nur DSC-W120/W125/ W130)	Dient zur Wahl des Verwacklungsschutzmodus.
 Aufn.-Einstellung	Dient der Auswahl der Aufnahmeeinstellungen.

**Wiedergabemenü**

 (Löschen)	Dient zum Löschen von Bildern.
 (Diaschau)	Dient der Wiedergabe einer Bilderserie mit Effekten und Musik.
 (Retuschieren) (nur DSC-W130)	Dient dem Retuschieren von Standbildern.
 (Mehrfachskalierung) (nur DSC-W130)	Damit können Sie die Bildgröße je nach Verwendungszweck ändern.
 (Schützen)	Verhindert versehentliche Löschung.
<b>DPOF</b>	Damit können Sie Bilder, die Sie ausdrucken möchten, mit dem Druckauftragssymbol markieren.
 (Drucken)	Dient zum Drucken von Bildern mit einem PictBridge-kompatiblen Drucker.
 (Drehen)	Damit können Sie ein Standbild drehen.
 (Ordner wählen)	Dient zum Auswählen des Ordners für die Bildwiedergabe.



# Verwendung Ihres Computers

Sie können mit der Kamera aufgenommene Bilder auf einem Computer anzeigen. Mithilfe der in der CD-ROM (mitgeliefert) enthaltenen Software können Sie die mit der Kamera aufgenommenen Standbilder und Filme mehr als je zuvor genießen. Einzelheiten dazu finden Sie im „Cyber-shot Handbuch“ auf der CD-ROM (mitgeliefert).

## Unterstützte Betriebssysteme für USB-Verbindung und Anwendungs-Software (mitgeliefert)

	Für Windows-Benutzer	Für Macintosh-Benutzer
USB-Verbindung	Windows 2000 Professional SP4, Windows XP* SP2, Windows Vista*	Mac OS 9.1/9.2/ Mac OS X(v10.1 bis v10.5)
Anwendungs-Software „Picture Motion Browser“	Windows 2000 Professional SP4, Windows XP* SP2, Windows Vista*	nicht kompatibel

\* 64-Bit-Editionen und Starter (Edition) werden nicht unterstützt.

- Eines der oben aufgelisteten Betriebssysteme muss in Ihrem Computer vorinstalliert sein. Betriebssystem-Upgrades werden nicht unterstützt.
- Falls Ihr Betriebssystem keine USB-Verbindungen unterstützt, kopieren Sie Bilder, indem Sie den „Memory Stick Duo“ in den Memory Stick-Steckplatz Ihres Computers einsetzen, oder verwenden Sie ein im Handel erhältliches Memory Stick-Lese-/Schreibgerät.
- Weitere Einzelheiten zur Betriebsumgebung der Cyber-shot Anwendungs-Software „Picture Motion Browser“ Cyber-shot finden Sie unter „Cyber-shot Handbuch“.



## Anzeigen des „Cyber-shot Handbuchs“

Das in der CD-ROM (mitgeliefert) enthaltene „Cyber-shot Handbuch“ erläutert den Gebrauch der Kamera ausführlich. Zum Anzeigen benötigen Sie Adobe Reader.

### Für Windows-Benutzer

- 1 Schalten Sie Ihren Computer ein, und legen Sie die CD-ROM (mitgeliefert) in das CD-ROM-Laufwerk ein.  
Der folgende Bildschirm erscheint.



Wenn Sie auf die Schaltfläche [Cyber-shot Handbuch] klicken, erscheint der Bildschirm zum Kopieren von „Cyber-shot Handbuch“.

- 2 Folgen Sie den Anweisungen auf dem Bildschirm zum Kopieren.
  - Bei der Installation des „Cyber-shot Handbuch“ wird die „Cyber-shot Erweiterte Anleitung“ automatisch installiert.
- 3 Nachdem die Installation abgeschlossen ist, doppelklicken Sie auf die neue Verknüpfung auf dem Desktop.

### Für Macintosh-Benutzer

- 1 Schalten Sie Ihren Computer ein, und legen Sie die CD-ROM (mitgeliefert) in das CD-ROM-Laufwerk ein.
- 2 Wählen Sie den Ordner [Handbook] aus, und kopieren Sie die im Ordner [DE] gespeicherte Datei „Handbook.pdf“ zu Ihrem Computer.
- 3 Nachdem der Kopiervorgang abgeschlossen ist, doppelklicken Sie auf „Handbook.pdf“.

# Monitoranzeigen

Bei jedem Drücken von ▲ (DISP) auf der Steuertaste ändert sich die Anzeige (Seite 14).

## Bei Standbild-Aufnahme

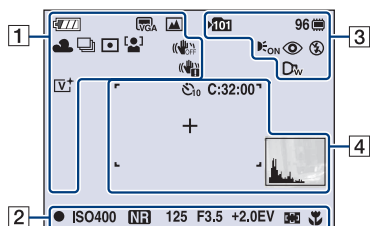

- Die Anzeigen sind auf den Modus „Einfache Aufnahme“ beschränkt.

## Bei Filmaufnahme

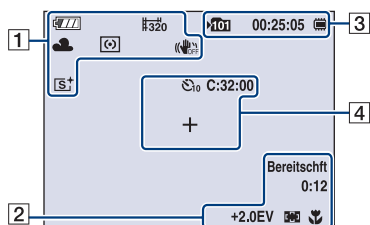

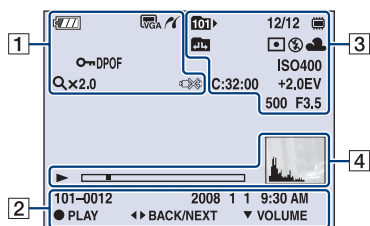

## Bei Wiedergabe



1

	Akku-Restladungsanzeige
	Akku-Warnanzeige
	Bildgröße <ul style="list-style-type: none"> <li>• 8M gilt nur für DSC-W130.</li> <li>• 7M gilt nur für DSC-W110/W115/W120/W125.</li> </ul>
	Moduswahlknopf/Menü (Szenewahl)
P	Moduswahlknopf (Programmautomatik)
	Weißabgleich
	Aufnahmemodus/ Belichtungsreihenmodus <ul style="list-style-type: none"> <li>• Belichtungsreihenmodus gilt nur für DSC-W130.</li> </ul>
	Messmodus
	Gesichtserkennung/ Lächelerkennung
	SteadyShot (nur DSC-W120/W125/W130)
	Verwacklungswarnung
	Lächelerkennungsempfindlichkeitsanzeige/Bilderzahl
	Zoomfaktor
	Farbmodus
	PictBridge-Verbindung
	Schützen
	Lautstärke



DE



 DPOF	Druckauftragssymbol (DPOF)
 x2.0	Zoomfaktor
	PictBridge-Verbindung

2





	AE/AF-Speicher
<b>ISO400</b>	ISO-Nummer
<b>NR</b>	NR Langzeitbelichtungs-Rauschunterdrückung
<b>125</b>	Verschlusszeit
<b>F3.5</b>	Blendenwert
<b>+2.0EV</b>	Belichtungswert
	Anzeige für AF-Messzonensucherrahmen
<b>1.0m</b>	Halbmanueller Wert
	Makro
<b>AUFN Bereitscht</b>	Filmaufnahme/ Filmaufnahmebereitschaft
<b>0:12</b>	Aufnahmezeit (Minuten : Sekunden)
<b>101-0012</b>	Ordner-Dateinummer
<b>2008 1 1 9:30 AM</b>	Aufnahmedatum/-uhrzeit des Wiedergabebilds
 <b>STOP</b>  <b>PLAY</b>	Funktionsführer für Bildwiedergabe
 <b>BACK/NEXT</b>	Bilder auswählen
 <b>VOLUME</b>	Lautstärke einstellen

3

	Aufnahmeordner
	Wiedergabeordner
<b>96</b>	Restbildzahl
<b>12/12</b>	Bildnummer/Anzahl der im ausgewählten Ordner enthaltenen Bilder
	Aufnahme-/ Wiedergabemedium („Memory Stick Duo“, interner Speicher)

<b>00:25:05</b>	Aufnahmezeit (Stunden : Minuten : Sekunden)
	Wechseln des Ordners
	AF-Hilfslicht
	Rote-Augen-Reduzierung
	Messmodus
	Blitzmodus
	Blitzladung
<b>AWB</b> 	Weißabgleich
<b>C:32:00</b>	Selbstdiagnose-Anzeige
<b>ISO400</b>	ISO-Nummer
<b>+2.0EV</b>	Belichtungswert
<b>500</b>	Verschlusszeit
<b>F3.5</b>	Blendenwert
	Konverterlinse

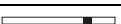
4

<b>C:32:00</b>	Selbstdiagnose-Anzeige
	Selbstausslöser
	AF- Messzonensucherrahmen
<b>+</b>	Spotmessungs-Fadenkreuz
	Wiedergabe
	Wiedergabebalken
	Histogramm <ul style="list-style-type: none"> <li> erscheint, wenn die Histogrammanzeige deaktiviert ist.</li> </ul>

# Akku-Nutzungsdauer und Speicherkapazität

## Akku-Nutzungsdauer und Bilderzahl für Aufnahme/Wiedergabe

Die Zahlen in den nachstehenden Tabellen setzen voraus, dass ein voll aufgeladener Akku (mitgeliefert) bei einer Umgebungstemperatur von 25°C verwendet wird. Die angegebenen Bilderzahlen für Aufnahme/Wiedergabe sind Näherungswerte und berücksichtigen das Auswechseln des „Memory Stick Duo“ bei Bedarf.

Beachten Sie, dass die tatsächlichen Werte je nach den Benutzungsbedingungen unter den in der Tabelle angegebenen Werten liegen können.

### Bei Standbild-Aufnahme

LCD-Monitor	Akku-Nutzungsdauer (Min.)	Bilderzahl
DSC-W130		
Ein	Ca. 185	Ca. 370
Aus	Ca. 225	Ca. 450
DSC-W120/W125		
Ein	Ca. 175	Ca. 350
Aus	Ca. 215	Ca. 430
DSC-W110/W115		
Ein	Ca. 210	Ca. 420
Aus	Ca. 260	Ca. 520

- Aufnahme in den folgenden Situationen:
  - [AUFN-Modus] ist auf [Normal] eingestellt.
  - [AF-Modus] ist auf [Einzel] eingestellt.
  - [SteadyShot] ist auf [Aufnahme] eingestellt.
  - Eine Aufnahme alle 30 Sekunden.
  - Der Zoom wird abwechselnd zwischen den Stellungen W und T umgeschaltet.
  - Der Blitz wird bei jeder zweiten Aufnahme ausgelöst.
  - Die Kamera wird nach jeweils zehn Aufnahmen ein- und ausgeschaltet.

- Die Messmethode basiert auf dem CIPA-Standard.  
(CIPA: Camera & Imaging Products Association)
- Die verfügbare Akku-Nutzungsdauer und die Bilderzahl bleiben ungeachtet der Bildgröße unverändert.

### Bei Standbildwiedergabe

Akku-Nutzungsdauer (Min.)	Bilderzahl
DSC-W130	
Ca. 410	Ca. 8200
DSC-W120/W125	
Ca. 400	Ca. 8000
DSC-W110/W115	
Ca. 480	Ca. 9600

- Wiedergabe einer Einzelbildfolge mit Intervallen von etwa drei Sekunden

### Hinweise zum Akku

- Die Akkukapazität nimmt im Laufe der Zeit und mit wiederholtem Gebrauch ab.
- Die Akku-Nutzungsdauer und die Anzahl der Bilder für Aufnahme/Wiedergabe verringern sich unter den folgenden Bedingungen:
  - Wenn die Umgebungstemperatur niedrig ist.
  - Der Blitz wird oft benutzt.
  - Die Kamera ist oft ein- und ausgeschaltet worden.
  - Häufige Zoombenutzung.
  - Die Helligkeit der LCD-Hintergrundbeleuchtung ist erhöht.
  - [AF-Modus] ist auf [Monitor] eingestellt.
  - [SteadyShot] ist auf [Kontinu.] eingestellt.
  - Wenn die Batterie schwach ist.
  - Wenn die Gesichtserkennungsfunktion aktiviert ist.

DE

## Standbildzahlen und Filmaufnahmezeiten

Die Werte für die Anzahl der Standbilder und die Filmaufnahmezeiten können je nach den Aufnahmebedingungen unterschiedlich sein.

- Selbst wenn die Kapazität Ihres Speichermediums mit derjenigen in der nachstehenden Tabelle identisch ist, kann die Zahl der Standbilder und die Aufnahmedauer für Filme abweichen.
- Sie können die Bildgröße im Menü auswählen (Seiten 22, 23).

### Ungefähre Anzahl der aufnehmbaren Standbilder

#### DSC-W130

(Einheiten: Bilder)

Kapazität Größe	Interner Speicher	Mit der Kamera formatierter „Memory Stick Duo“						
	Ca. 15 MB	256 MB	512 MB	1 GB	2 GB	4 GB	8 GB	16 GB
8M	4	72	150	306	618	1223	2457	4981
5M	6	92	191	390	787	1557	3127	6340
3M	10	148	306	626	1262	2498	5017	10171
VGA	96	1428	2941	6013	12121	23983	48166	97646
3:2 (7M)	4	73	151	309	624	1236	2482	5033
16:9 (6M)	5	77	159	326	658	1303	2617	5306
16:9 (2M)	16	238	490	1002	2020	3997	8027	16274

#### DSC-W110/W115/W120/W125

(Einheiten: Bilder)

Kapazität Größe	Interner Speicher	Mit der Kamera formatierter „Memory Stick Duo“						
	Ca. 15 MB	256 MB	512 MB	1 GB	2 GB	4 GB	8 GB	16 GB
7M	5	74	153	313	631	1249	2508	5085
5M	6	92	191	390	787	1557	3127	6340
3M	10	148	306	626	1262	2498	5017	10171
VGA	96	1428	2941	6013	12121	23983	48166	97646
3:2 (6M)	5	74	153	313	631	1249	2508	5085
16:9 (5M)	5	88	181	371	748	1480	2973	6027
16:9 (2M)	16	238	490	1002	2020	3997	8027	16274

- Die angegebene Bilderzahl setzt voraus, dass [AUFN-Modus] auf [Normal] eingestellt ist.
- Wenn die Zahl der noch verbleibenden Aufnahmen größer als 9.999 ist, erscheint die Anzeige „>9999“.
- Wenn ein mit einem älteren Sony-Modell aufgenommenes Bild auf dieser Kamera wiedergegeben wird, erscheint das Bild möglicherweise nicht in der tatsächlichen Bildgröße.

## Ungefähre Filmaufnahmezeiten

Die Zahlen in der nachstehenden Tabelle repräsentieren die ungefähre maximale Aufnahmezeit, die durch Summieren aller Filmdateien erhalten wird. Die maximale ununterbrochene Aufnahmezeit beträgt etwa 10 Minuten.

(Einheiten: Stunden : Minuten : Sekunden)

Kapazität Größe	Interner Speicher	Mit der Kamera formatierter „Memory Stick Duo“						
	Ca. 15 MB	256 MB	512 MB	1 GB	2 GB	4 GB	8 GB	16 GB
640(Fein)	–	0:02:50	0:06:00	0:12:30	0:25:10	0:49:50	1:40:20	3:23:20
640(Standard)	0:00:40	0:10:40	0:22:00	0:45:00	1:30:50	2:59:50	6:01:10	12:12:20
320	0:02:50	0:42:50	1:28:10	3:00:20	6:03:30	11:59:30	24:04:50	48:49:20

- Filme des Formats [640(Fein)] können nur auf einen „Memory Stick PRO Duo“ aufgenommen werden.
- Die Kamera unterstützt keine HD-Aufnahme oder -Wiedergabe für Filme.

# Störungsbehebung

Falls Probleme an Ihrer Kamera auftreten, probieren Sie die folgenden Lösungen aus.

- 1 Prüfen Sie die nachstehenden Punkte, und schlagen Sie im „Cyber-shot Handbuch“ (PDF) nach.**

Falls ein Code wie „C/E:□□:□□“ auf dem Monitor erscheint, schlagen Sie im „Cyber-shot Handbuch“ nach.

- 2 Nehmen Sie den Akku heraus, setzen Sie ihn nach einer Minute wieder ein, und schalten Sie die Kamera ein.**

- 3 Initialisieren Sie die Einstellungen (Seite 21).**

- 4 Wenden Sie sich an Ihren Sony-Händler oder eine lokale autorisierte Sony-Kundendienststelle.**

Nehmen Sie bitte zur Kenntnis, dass, wenn Sie die Kamera zur Reparatur einsenden, Sie zustimmen, dass der Inhalt des internen Speichers und Musikdateien überprüft werden können.

## Akku und Stromversorgung

### Der Akku lässt sich nicht einsetzen.

- Führen Sie den Akku korrekt ein, so dass der Akku-Auswerfhebel (Seite 9) hineingedrückt wird.

### Die Kamera lässt sich nicht einschalten.

- Nach dem Einsetzen des Akkus in die Kamera kann es einen Moment dauern, bis sich die Kamera einschaltet.
- Setzen Sie den Akku korrekt ein (Seite 9).
- Der Akku ist entladen. Setzen Sie einen geladenen Akku ein (Seite 8).
- Der Akku ist defekt. Ersetzen Sie ihn durch einen neuen.
- Verwenden Sie einen empfohlenen Akku.

### Die Kamera schaltet sich plötzlich aus.

- Wird die Kamera im eingeschalteten Zustand etwa drei Minuten lang nicht bedient, schaltet sie sich zur Schonung des Akkus automatisch aus. Schalten Sie die Kamera wieder ein (Seite 11).
- Der Akku ist defekt. Ersetzen Sie ihn durch einen neuen.



---

## Die Restladungsanzeige ist falsch.

- Dieses Phänomen tritt auf, wenn Sie die Kamera an einem sehr heißen oder kalten Ort benutzen.
- Eine Diskrepanz ist zwischen der Restladungsanzeige und der tatsächlichen Akku-Restladung entstanden. Entladen Sie den Akku einmal vollständig, und laden Sie ihn dann wieder auf, um die Anzeige zu korrigieren.
- Der Akku ist entladen. Setzen Sie einen geladenen Akku ein (Seite 8).
- Der Akku ist defekt. Ersetzen Sie ihn durch einen neuen.



---

## Der Akku wird nicht aufgeladen.

- Der Akku kann nicht mit dem Netzgerät (nicht mitgeliefert) aufgeladen werden. Verwenden Sie das Ladegerät zum Laden des Akkus.

## Aufnahme von Standbildern/Filmen

### Es werden keine Bilder aufgenommen.

- Überprüfen Sie die freie Kapazität des internen Speichers oder des „Memory Stick Duo“ (Seite 30). Falls er voll ist, wenden Sie eines der folgenden Verfahren an:
  - Löschen Sie unnötige Bilder (Seite 16).
  - Wechseln Sie den „Memory Stick Duo“ aus.
- Es können keine Bilder aufgenommen werden, während der Blitz geladen wird.
- Stellen Sie den Moduswahlknopf für Standbildaufnahme auf eine andere Position als .
- Stellen Sie den Moduswahlknopf zum Aufnehmen von Filmen auf .
- Die Bildgröße wurde bei Filmaufnahmen auf [640(Fein)] eingestellt. Führen Sie einen der folgenden Vorgänge aus:
  - Stellen Sie die Bildgröße auf eine andere Größe als [640(Fein)] ein.
  - Setzen Sie einen „Memory Stick PRO Duo“.
- Im Modus ☺ (Auslösung bei Lächeln) wird kein Bild aufgenommen, wenn kein Lächeln erkannt wird.

---

### Beim Aufnehmen eines sehr hellen Motivs erscheinen vertikale Streifen.

- Ein Schmiereffekt tritt auf, und weiße, schwarze, rote, violette oder andersfarbige Streifen erscheinen im Bild. Diese Erscheinung ist keine Funktionsstörung.

## Anzeigen von Bildern

### Es werden keine Bilder wiedergegeben.

- Drücken Sie  (Wiedergabe) (Seite 16).
- Der Ordner-/Dateiname ist auf dem Computer geändert worden.
- Sony garantiert keine einwandfreie Wiedergabe von Bilddateien auf der Kamera, wenn die Dateien mit einem Computer verarbeitet oder mit einer anderen Kamera aufgenommen wurden.
- Die Kamera befindet sich im USB-Modus. Löschen Sie die USB-Verbindung.
- Wiedergabe ist unmöglich, wenn sich die Lächelauslöserfunktion im Bereitschaftsmodus befindet. Beenden Sie den Bereitschaftsmodus, indem Sie den Auslöser ganz durchdrücken.

# Vorsichtsmaßnahmen

## Benutzen/Lagern Sie die Kamera nicht an folgenden Orten

- An sehr heißen, kalten oder feuchten Orten  
An sehr heißen Orten, wie z. B. in einem in der Sonne geparkten Auto, kann sich das Kameragehäuse verformen, was zu einer Funktionsstörung führen kann.
- Unter direktem Sonnenlicht oder in der Nähe eines Heizkörpers  
Das Kameragehäuse kann sich verfärben oder verformen, was eine Funktionsstörung verursachen kann.
- An Orten, die starken Vibrationen ausgesetzt sind
- In der Nähe starker Magnetfelder
- An sandigen oder staubigen Orten  
Achten Sie darauf, dass kein Sand oder Staub in die Kamera gelangt. Es könnte sonst zu einer Funktionsstörung der Kamera kommen, die in manchen Fällen nicht reparierbar ist.

## Info zum Tragen

Setzen Sie sich nicht auf einen Stuhl oder einen anderen Platz, wenn sich die Kamera in der Gesäßtasche Ihrer Hose oder Ihres Rocks befindet, weil dadurch eine Funktionsstörung oder Beschädigung der Kamera verursacht werden kann.

## Info zur Reinigung

### Reinigen des LCD-Monitors

Reinigen Sie die Monitoroberfläche mit einem LCD-Reinigungssatz (nicht mitgeliefert), um Fingerabdrücke, Staub usw. zu entfernen.

### Reinigen des Objektivs

Wischen Sie das Objektiv mit einem weichen Tuch ab, um Fingerabdrücke, Staub usw. zu entfernen.

## Reinigen des Kameragehäuses

Reinigen Sie das Kameragehäuse mit einem weichen, leicht mit Wasser angefeuchteten Tuch, und wischen Sie anschließend das Gehäuse mit einem trockenen Tuch ab. Um Beschädigung der Oberfläche oder des Gehäuses zu verhüten:

- Setzen Sie die Kamera keinen Chemikalien, wie z. B. Verdünnern, Benzin, Alkohol, Feuchttücher, Insektenschutzmittel, Sonnencreme oder Insektenbekämpfungsmittel, aus.
- Berühren Sie die Kamera nicht, wenn eine der obigen Substanzen an Ihren Händen haftet.
- Lassen Sie die Kamera nicht längere Zeit mit Gummi oder Vinyl in Kontakt.

## Info zur Betriebstemperatur

Die Kamera ist für den Betrieb bei Temperaturen zwischen 0°C und 40°C ausgelegt. Der Gebrauch bei sehr niedrigen oder hohen Temperaturen, die außerhalb dieses Bereichs liegen, wird nicht empfohlen.

## Info zu

### Feuchtigkeitskondensation

Wenn die Kamera direkt von einem kalten zu einem warmen Ort gebracht wird, kann sich Feuchtigkeit im Inneren und an der Außenseite der Kamera niederschlagen. Diese Feuchtigkeitskondensierung kann eine Funktionsstörung der Kamera verursachen.

### Falls Feuchtigkeitskondensation auftritt

Schalten Sie die Kamera aus, und warten Sie etwa eine Stunde lang, bis die Feuchtigkeit verdunstet ist. Beachten Sie, dass die Bilder unscharf werden, wenn Sie mit beschlagenem Objektiv fotografieren.

## **Info zur internen wiederaufladbaren Speicherschutzatterie**

Die Kamera besitzt eine interne wiederaufladbare Batterie, die sowohl bei ein- als auch ausgeschalteter Kamera den Speicher für die Datums- und Uhrzeiteinstellung sowie andere Einstellungen versorgt.

Dieser wiederaufladbare Akku wird ständig geladen, solange Sie die Kamera benutzen. Wird die Kamera jedoch nur für kurze Perioden benutzt, entlädt sich die Knopfzelle allmählich, und wenn die Kamera etwa einen Monat lang gar nicht benutzt wird, ist sie völlig erschöpft. In diesem Fall muss der wiederaufladbare Akku vor der Benutzung der Kamera geladen werden.

Selbst wenn diese wiederaufladbare Batterie leer ist, können Sie die Kamera dennoch benutzen, aber das Datum und die Uhrzeit werden nicht angezeigt.

### **Lademethode der internen wiederaufladbaren Speicherschutzatterie**

Setzen Sie einen geladenen Akku in die Kamera ein, und lassen Sie dann die Kamera mindestens 24 Stunden lang im ausgeschalteten Zustand liegen.

# Technische Daten

## Kamera

### [System]

Bildwandler:

#### **DSC-W130**

7,18 mm-(Typ 1/2,5)-Farb-CCD,  
Primärfarbenfilter

#### **DSC-W110/W115/W120/W125**

7,20 mm-(Typ 1/2,5)-Farb-CCD,  
Primärfarbenfilter

Gesamtpixelzahl der Kamera:

#### **DSC-W130**

Ca. 8,3 Megapixel

#### **DSC-W110/W115/W120/W125**

Ca. 7,4 Megapixel

Effektive Pixelzahl der Kamera:

#### **DSC-W130**

Ca. 8,1 Megapixel

#### **DSC-W110/W115/W120/W125**

Ca. 7,2 Megapixel

Objektiv: Carl Zeiss Vario-Tessar 4x

Zoomobjektiv

f = 5,35 – 21,4 mm (32 – 128 mm (35 mm-  
Film-Entsprechung)) F2,8 (W) – F5,8 (T)

Belichtungsregelung: Automatische Belichtung,  
Szenenwahl (9 Modi)

Weißabgleich: Automatik, Tageslicht, Bewölkt,  
Leuchtstofflampen 1,2,3, Glühlampen, Blitz

Dateiformat (DCF-kompatibel):

Standbilder: Exif Ver. 2.21 JPEG-kompatibel,

DPOF-kompatibel

Filme: MPEG1-kompatibel (Monaural)

Speichermedium: Interner Speicher (ca. 15 MB),  
„Memory Stick Duo“

Blitz: Blitzreichweite (Einstellung der ISO-

Empfindlichkeit (empfohlener

Belichtungsindex) auf Auto):

Ca. 0,2 bis 3,9 m (W)/ca. 0,5 bis 1,9 m (T)

## [Ein- und Ausgangsbuchsen]

Multianschluss: Video-Ausgang  
Audio-Ausgang (Mono)  
USB-Kommunikation

USB-Kommunikation: Hi-Speed USB (USB 2.0-  
kompatibel)

## [LCD-Monitor]

LCD-Panel: 6,2 cm (2,5 Typ) TFT-Ansteuerung

Gesamtzahl der Bildpunkte:  
115 200 (480 × 240) Punkte

## [Stromversorgung, Allgemeines]

Stromversorgung: Wiederaufladbarer Akku

NP-BG1, 3,6 V

NP-FG1 (nicht mitgeliefert), 3,6 V

AC-LS5K Netzgerät (nicht mitgeliefert),  
4,2 V

Stromverbrauch (Aufnahme mit eingeschaltetem  
LCD-Monitor):

**DSC-W120/W125/W130**

1,0 W

**DSC-W110/W115**

0,9 W

Betriebstemperatur: 0 bis 40°C

Lagertemperatur: -20 bis +60°C

Abmessungen:

88,2 × 57,2 × 22,9 mm (B/H/T, ohne  
Vorsprünge)

Gewicht:

**DSC-W110/W115/W120/W130**

Ca. 156 g (einschließlich NP-BG1 Akku,  
Schlaufe usw.)

**DSC-W125**

Ca. 169 g (einschließlich NP-BG1 Akku,  
Schlaufe usw.)

Mikrofon: Mono

Lautsprecher: Mono

Exif Print: Kompatibel

PRINT Image Matching III: Kompatibel

PictBridge: Kompatibel

## Akkuladegerät BC-CSGB/BC-CSGC

Stromversorgung: 100 V bis 240 V

Wechselstrom, 50/60 Hz, 2,6 W (BC-CSGB),  
2 W (BC-CSGC)

Ausgangsspannung: 4,2 V Gleichstrom, 0,25 A

Betriebstemperatur: 0 bis 40°C

Lagertemperatur: -20 bis +60°C

Abmessungen: Ca. 62 × 24 × 91 mm (B/H/T)

Gewicht: ca. 75 g

## Wiederaufladbarer Akku NP-BG1

Verwendeter Akku: Lithium-Ionen-Akku

Maximale Spannung: 4,2 V Gleichstrom

Nennspannung: 3,6 V Gleichstrom

Kapazität: 3,4 Wh (960 mAh)

Änderungen, die dem technischen Fortschritt dienen, bleiben vorbehalten.

## Warenzeichen

- **Cyber-shot**, „Cyber-shot“ sind Warenzeichen der Sony Corporation.
- „Memory Stick“, , „Memory Stick PRO“, **MEMORY STICK PRO**, „Memory Stick Duo“, **MEMORY STICK DUO**, „Memory Stick PRO Duo“, **MEMORY STICK PRO DUO**, „Memory Stick PRO-HG Duo“, **MEMORY STICK PRO-HG DUO**, „Memory Stick MagicGate Micro“, „MagicGate“ und **MAGIC GATE** sind Warenzeichen der Sony Corporation.
- „Info LITHIUM“ ist ein Warenzeichen der Sony Corporation.
- „PhotoTV HD“ ist ein Warenzeichen der Sony Corporation.
- Microsoft, Windows, DirectX und Windows Vista sind Warenzeichen oder eingetragene Warenzeichen der Microsoft Corporation in den Vereinigten Staaten und/oder in anderen Ländern.
- Macintosh, Mac OS, iMac, iBook, PowerBook, Power Mac und eMac sind Warenzeichen oder eingetragene Warenzeichen von Apple Inc.
- Intel, MMX, und Pentium sind Warenzeichen oder eingetragene Warenzeichen der Intel Corporation.
- Adobe und Reader sind entweder eingetragene Warenzeichen oder Warenzeichen von Adobe Systems Incorporated in den Vereinigten Staaten und/oder in anderen Ländern.
- Außerdem sind die in dieser Anleitung verwendeten System- und Produktbezeichnungen im Allgemeinen Warenzeichen oder eingetragene Warenzeichen ihrer jeweiligen Entwickler oder Hersteller. Die Zeichen <sup>TM</sup> oder © werden jedoch nicht in allen Fällen in dieser Anleitung verwendet.

## Nederlands

### WAARSCHUWING

**Om het gevaar van brand of elektrische schokken te verkleinen, mag het apparaat niet worden blootgesteld aan regen of vocht.**

### LET OP

U moet de batterij alleen vervangen door een batterij van het opgegeven type. Als u dit niet doet, kan dit brand of letsel tot gevolg hebben.

Stel de batterijen niet bloot aan overmatige hitte zoals zonlicht, vuur en dergelijke.

### Voor klanten in Europa

Dit product is getest en voldoet aan de beperkingen die zijn uiteengezet in de EMC-richtlijn voor het gebruik van een verbindingskabel van minder dan 3 meter.

#### Let op

De elektromagnetische velden bij de specifieke frequenties kunnen het beeld en het geluid van dit apparaat beïnvloeden.

#### Kennisgeving

Als de gegevensoverdracht halverwege wordt onderbroken (mislukt) door statische elektriciteit of elektromagnetische storing, moet u de toepassing opnieuw starten of de verbindingskabel (USB, enzovoort) loskoppelen en opnieuw aansluiten.

### Verwijdering van oude elektrische en elektronische apparaten (Toepasbaar in de Europese Unie en andere Europese landen met gescheiden ophaalsystemen)



Het symbool op het product of op de verpakking wijst erop dat dit product niet als huishoudelijk afval mag worden behandeld. Het moet echter naar een plaats worden gebracht waar elektrische en elektronische apparatuur wordt gerecycled. Als u ervoor zorgt dat dit product op de correcte manier wordt verwijderd, voorkomt u voor mens en milieu negatieve gevolgen die zich zouden kunnen voordoen in geval van verkeerde afvalbehandeling. De recycling van materialen draagt bij tot het vrijwaren van natuurlijke bronnen. Voor meer details in verband met het recyclen van dit product, neemt u contact op met de gemeentelijke instanties, het bedrijf of de dienst belast met de verwijdering van huishoudafval of de winkel waar u het product hebt gekocht.

## Verwijdering van oude batterijen (in de Europese Unie en andere Europese landen met afzonderlijke inzamelingsystemen)



Dit symbool op de batterij of verpakking wijst erop dat de meegeleverde batterij van dit product niet als huishoudelijk afval behandeld mag worden.

Door deze batterijen op juiste wijze af te voeren, voorkomt u voor mens en milieu negatieve gevolgen die zich zouden kunnen voordoen in geval van verkeerde afvalbehandeling. Het recyclen van materialen draagt bij tot het vrijwaren van natuurlijke bronnen.

In het geval dat de producten om redenen van veiligheid, prestaties dan wel in verband met data-integriteit een permanente verbinding met batterij vereisen, dient deze batterij enkel door gekwalificeerd servicepersoneel vervangen te worden. Om ervoor te zorgen dat de batterij op een juiste wijze zal worden behandeld, dient het product aan het eind van zijn levenscyclus overhandigd te worden aan het desbetreffende inzamelingspunt voor de recyclage van elektrisch en elektronisch materiaal.

Voor alle andere batterijen verwijzen we u naar het gedeelte over hoe de batterij veilig uit het product te verwijderen. Overhandig de batterij bij het desbetreffende inzamelingspunt voor de recyclage van batterijen.

Voor meer details in verband met het recyclen van dit product of batterij, neemt u contact op met de gemeentelijke instanties, het bedrijf of de dienst belast met de verwijdering van huishoudafval of de winkel waar u het product hebt gekocht.

## Kennisgeving voor klanten in de landen waar EU-richtlijnen van toepassing zijn

De fabrikant van dit product is Sony Corporation, 1-7-1 Konan Minato-ku Tokyo, 108-0075 Japan. De geautoriseerde vertegenwoordiger voor EMC en productveiligheid is Sony Deutschland GmbH, Hedelfinger Strasse 61, 70327 Stuttgart, Duitsland. Voor kwesties met betrekking tot service of garantie kunt u het adres in de afzonderlijke service- en garantiedocumenten gebruiken.

# Inhoud

Opmerkingen over het gebruik van de camera .....	5
<b>Vorbereidingen .....</b>	<b>6</b>
De bijgeleverde accessoires controleren .....	6
1 De accu voorbereiden .....	7
2 De accu/"Memory Stick Duo" (niet bijgeleverd) plaatsen .....	8
3 De camera inschakelen/de klok instellen .....	10
<b>Eenvoudig beelden opnemen .....</b>	<b>11</b>
Functiekeuzeknop/zoom/flitser/macro/zelfontspanner/indicators .....	12
Opnemen in de lach-sluitert functie .....	14
<b>Beelden bekijken/wissen .....</b>	<b>15</b>
<b>Meer informatie over de verschillende functies</b>	
<b>– HOME/Menu .....</b>	<b>18</b>
Het HOME-scherm gebruiken .....	18
De onderdelen op het HOME-scherm .....	19
De menuonderdelen gebruiken .....	20
Menuonderdelen.....	21
<b>Werken met uw computer .....</b>	<b>23</b>
Ondersteunde besturingssystemen voor de USB-verbinding en het softwareprogramma (bijgeleverd) .....	23
Weergeven "Cyber-shot-handboek" .....	24
<b>Indicators op het scherm .....</b>	<b>25</b>
<b>Gebruiksduur van de accu en geheugencapaciteit .....</b>	<b>27</b>
De gebruiksduur van de accu en het aantal beelden dat u kunt opnemen/bekijken .....	27
Aantal stilstaande beelden en opnameduur van bewegende beelden .....	28
<b>Problemen oplossen .....</b>	<b>30</b>
Accu en spanning .....	30
Stilstaande beelden/bewegende beelden opnemen .....	31
Beelden bekijken .....	31
<b>Voorzorgsmaatregelen .....</b>	<b>32</b>
<b>Technische gegevens .....</b>	<b>33</b>



---

## Opmerkingen over het gebruik van de camera

### Reservekopie maken van ingebouwd geheugen en "Memory Stick Duo"

Schakel de camera niet uit, haal de accu er niet uit, en haal de "Memory Stick Duo" er niet uit terwijl het toegangslampje aan is. Als u dit doet kunnen de gegevens in het interne geheugen of op de "Memory Stick Duo" worden beschadigd. Maak altijd een reservekopie om uw gegevens veilig te stellen.

### Opmerkingen over opnemen/weergeven

- Voordat u begint met opnemen maakt u een proefopname om te controleren of de camera juist werkt.
- De camera is niet stofdicht, niet spetterdicht en niet waterdicht. Lees "Voorzorgsmaatregelen" (pagina 32) alvorens de camera te bedienen.
- Voorkom dat de camera wordt blootgesteld aan water. Als water in de camera binnendringt, kan een storing optreden. In sommige gevallen, kan de camera niet worden gerepareerd.
- Richt de camera niet naar de zon of ander fel licht. Hierdoor kan een storing in de camera ontstaan.
- Gebruik de camera niet in de buurt van een plaats waar sterke radiogolven worden gegenereerd of straling wordt uitgestraald. Op deze plaatsen kan de camera de beelden niet goed opnemen of weergeven.
- Als u de camera in zanderige of stoffige plaatsen gebruikt, kunnen storingen optreden.
- Als er condens op de camera is gevormd, verwijdert u dit voordat u de camera gebruikt (pagina 32).
- Niet met de camera schudden of er tegenaan stoten. Hierdoor kan een storing ontstaan en kan het onmogelijk worden beelden op te nemen. Bovendien kan het opnamemedium onbruikbaar worden en kunnen de beeldgegevens beschadigd raken.
- Maak het venster van de flitser schoon vóór deze te gebruiken. De hitte die vrijkomt bij het afgaan van de flitser kan eventueel vuil op het venster van de flitser doen verbranden of vastbakken waardoor onvoldoende licht het onderwerp bereikt.

### Opmerkingen over het LCD-scherm en de lens

- Het LCD-scherm is vervaardigd met behulp van uiterste precisietechnologie zodat meer dan 99,99% van de beeldpunten effectief werkt. Echter, enkele kleine zwarte en/of heldere punten (wit, rood, blauw of groen) kunnen zichtbaar zijn op het LCD-scherm. Deze punten zijn een normaal gevolg van het productieproces en hebben géén invloed op de opnamen.
- Wanneer de lading in de accu bijna op is, kan de lens stoppen met bewegen. Plaats een opgeladen accu en schakel daarna de camera opnieuw in.

### Opmerkingen over de compatibiliteit van beeldgegevens

- De camera voldoet aan DCF (Design rule for Camera File system), een universele norm ontwikkeld door JEITA (Japan Electronics and Information Technology Industries Association).
- Sony garandeert niet dat de camera beelden kan weergeven die zijn opgenomen of bewerkt met andere apparaten, of dat andere apparaten beelden kunnen weergeven die zijn opgenomen met deze camera.

### Waarschuwing over copyright

Televisieprogramma's, films, videobanden en ander materiaal kunnen beschermd worden door auteursrechten. Het zonder toestemming opnemen van dergelijk materiaal, kan in strijd zijn met de wetten op de auteursrechten.

### Geen compensatie voor beschadigde gegevens of weigeren op te nemen

Sony kan geen compensatie bieden voor het weigeren op te nemen of voor verlies van opgenomen gegevens als gevolg van een storing in de camera, opnamemedium, enz.

# Vorbereidingen

## De bijgeleverde accessoires controleren

- Acculader BC-CSGB/BC-CSGC (1)

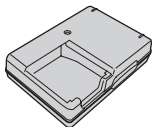

- Netsnoer (1) (niet bijgeleverd in de VS en Canada)



- Opladbare accu NP-BG1 (1)/accudoosje (1)

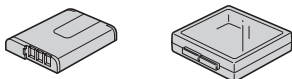

- USB, A/V-kabel voor de multifunctionele aansluiting (1)

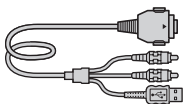

- Riem  
Polsriem (1) (DSC-W110/W115/W120/W130)

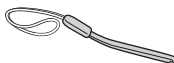

- Nekriem (1) (DSC-W125)



- Draagtasje (1) (alleen DSC-W115/W125)

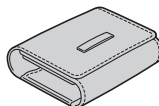

- Cd-rom (1)
  - Cyber-shot-softwareprogramma
  - "Cyber-shot-handboek"
  - "Geavanceerde Cyber-shot-handleiding"
- Gebruiksaanwijzing (dit boekje) (1)

Bevestig de polsriem aan de camera en steek uw hand door de lus om te voorkomen dat de camera valt en beschadigd raakt.

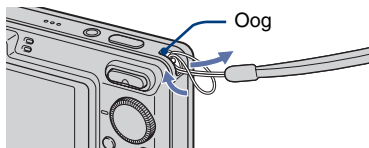

# 1 De accu voorbereiden

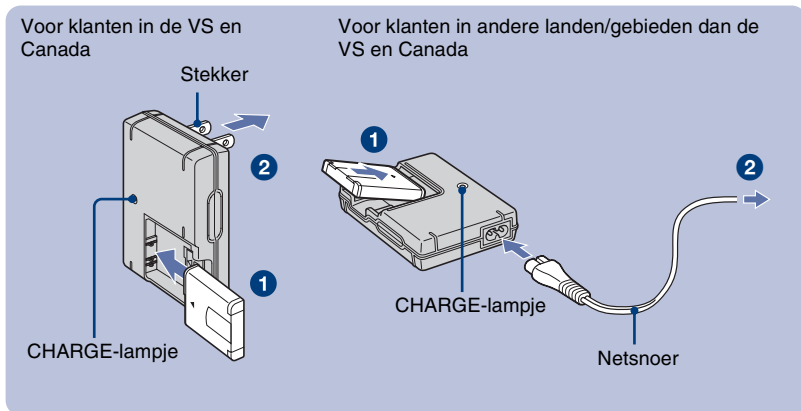

**1** Plaats de accu in de acculader.

**2** Steek de stekker van het netsnoer van de acculader in het stopcontact.

Het CHARGE-lampje gaat aan en het opladen begint.

Wanneer het CHARGE-lampje uitgaat, is het opladen klaar (normaal opladen).

Als u de accu nog ongeveer een uur langer blijft opladen (totdat deze volledig opgeladen is), zal de lading iets langer meegaan.

## Laadtijd

Volledige laadtijd	Normale laadtijd
Ong. 330 min.	Ong. 270 min.

- Bovenstaande tabel laat de benodigde tijd zien om een volledig lege accu op te laden bij een temperatuur van 25°C. Het opladen kan langer duren afhankelijk van het gebruik en de omstandigheden.
- Zie pagina 27 voor het aantal beelden dat kan worden opgenomen.
- Sluit de acculader aan op het dichtstbijzijnde stopcontact.
- Zelfs als het CHARGE-lampje niet brandt, is de acculader niet losgekoppeld van de wisselstroombron zolang de stekker ervan in het stopcontact zit. Als zich een probleem voordoet tijdens het gebruik van de acculader, onderbreekt u de stroomvoorziening onmiddellijk door de stekker uit het stopcontact te trekken.
- Als het opladen klaar is, trekt u de stekker van het netsnoer uit het stopcontact en haalt u de accu uit de acculader.
- Ontworpen voor gebruik met compatibele Sony-accu's.

## 2 De accu/"Memory Stick Duo" (niet bijgeleverd) plaatsen

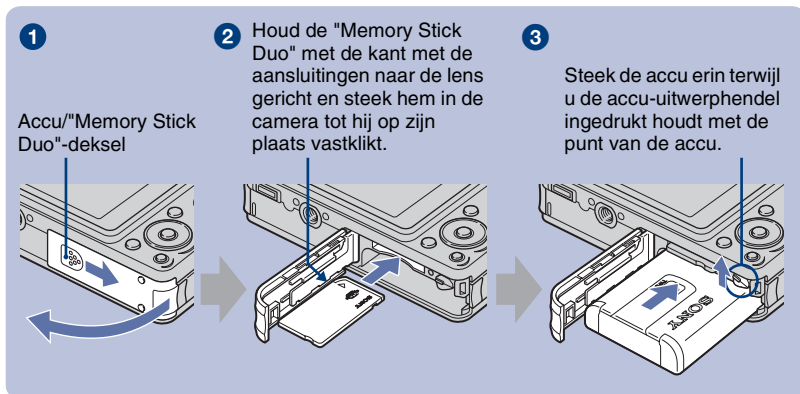

- 1 Open het accu/"Memory Stick Duo"-deksel.
- 2 Steek de "Memory Stick Duo" (niet bijgeleverd) erin.
- 3 Plaats de accu erin.
- 4 Sluit het accu/"Memory Stick Duo"-deksel.

### Als geen "Memory Stick Duo" is geplaatst

De camera neemt beelden op en geeft deze weer met behulp van het interne geheugen (ong. 15 MB).

### De resterende acculading controleren

Druk op POWER om de camera in te schakelen en de resterende-acculadingindicator te controleren op het LCD-scherm.

Resterende-acculading-indicator					
Status	Er is voldoende acculading aanwezig	Accu bijna volledig opgeladen	De accu is halfvol	De accu is bijna leeg. Het opnemen/weergeven stopt spoedig.	Vervang de accu door een volledig opgeladen accu, of laad de accu op. (De waarschuwingsindicator knippert.)

- Als u de NP-FG1 accu (niet bijgeleverd) gebruikt, worden tevens de minuten afgebeeld achter de resterende-acculadingindicator ( 60 Min).
- Het duurt ongeveer een minuut voordat de juiste resterende-acculadingindicator wordt afgebeeld.

- Het is mogelijk dat de resterende-acculadingindicator niet juist is, afhankelijk van het gebruik en de omstandigheden.
- Het klokinstelscherm wordt afgebeeld wanneer u de camera voor het eerst inschakelt (pagina 10).

## De accu/"Memory Stick Duo" eruit halen

Open het accu/"Memory Stick Duo"-deksel.

### "Memory Stick Duo"

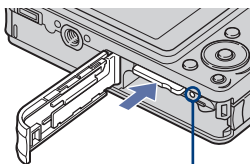

Controleer dat het **toegangslampje** niet aan is, en druk daarna de "Memory Stick Duo" eenmaal in.

### Accu

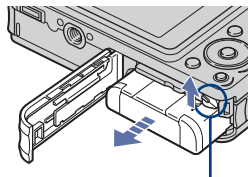

Duw tegen de **accu-uitwerphendel**.  
Zorg ervoor dat u de accu niet laat vallen.

- De accu/"Memory Stick Duo" nooit eruit halen wanneer het toegangslampje aan is. Hierdoor kunnen de gegevens beschadigd raken die zijn opgeslagen in de "Memory Stick Duo" of het interne geheugen.

### 3 De camera inschakelen/de klok instellen

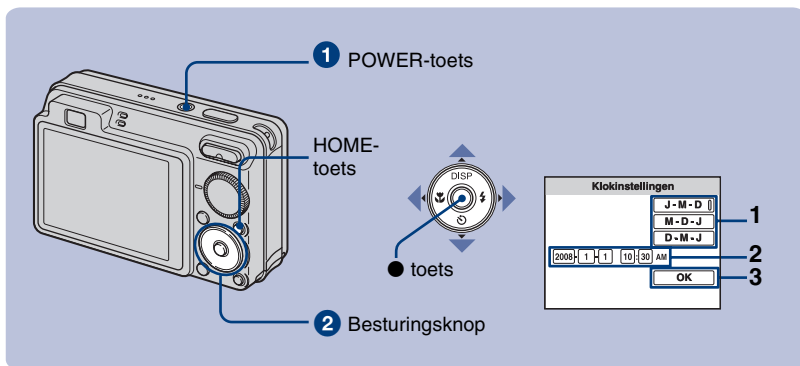

**1** Druk op POWER.

**2** Stel de klok in met behulp van de besturingsknop.

1 Kies het datumweergaveformaat met ▲/▼ en druk daarna op ●.

2 Kies ieder onderdeel met ◀/▶, stel de numerieke waarde in met ▲/▼ en druk daarna op ●.

3 Kies [OK] en druk daarna op ●.

- De camera heeft geen functie om de datum op beelden te projecteren. Door "Picture Motion Browser" op de cd-rom (bijgeleverd) te gebruiken kunt u beelden met de datum erop geprojecteerd opslaan en afdrukken.
- Middernacht wordt afgebeeld als 12:00 AM en twaalf uur's morgens als 12:00 PM.

#### De datum en tijd veranderen

Druk op HOME en selecteer [⊖] Klokinstellingen bij [⚙] (Instellingen) (pagina's 18, 19).

#### Opmerkingen over gevallen waarin de camera is ingeschakeld

- Nadat de accu in de camera is geplaatst, kan het enige tijd duren voordat bediening mogelijk is.
- Als de camera door de accu van stroom wordt voorzien en u de camera gedurende ongeveer drie minuten niet bedient, wordt de camera automatisch uitgeschakeld om te voorkomen dat de accu leegloopt (automatische uitschakelfunctie).

# Eenvoudig beelden opnemen

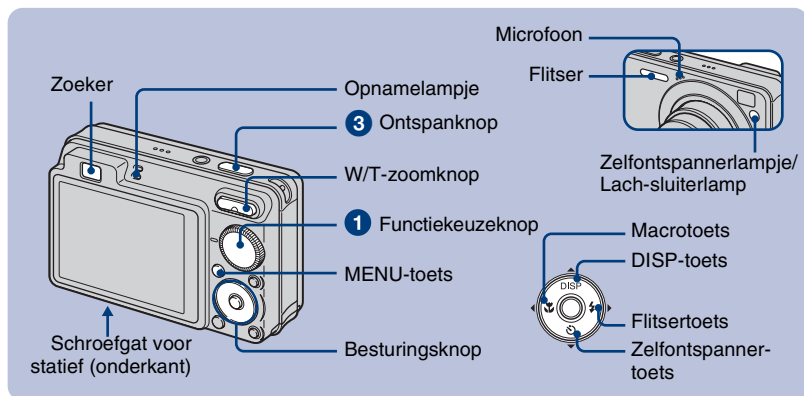

## 1 Selecteer de gewenste functie met behulp van de functiekeuzeknop.

Bij opname van stilstaande beelden (Automatische instelfunctie): Kies .

Bij opname van bewegende beelden: Kies .

## 2 Houd de camera vast met uw ellebogen tegen uw lichaam gedrukt om stevig te staan.



Plaats het onderwerp in het midden van het scherpstellingsframe.

## 3 Neem op met de ontspanknop.

Bij opname van stilstaande beelden:

1 Houd de ontspanknop tot halverwege ingedrukt om scherp te stellen.

De ● (AE/AF-vergrendelings-) indicator knippert (groen), een pieptoon klinkt, de indicator stopt met knipperen en blijft aan.

2 Druk de ontspanknop helemaal in.



AE/AF-vergrendelingsindicator

Bij opname van bewegende beelden:

Druk de ontspanknop helemaal in.

Om met het opnemen te stoppen, drukt u de sluitersknop nogmaals helemaal in.

• De minimale opnameafstand is ongeveer 4 cm (W-kant) of 50 cm (T-kant) (vanaf de lens).

---

## Functiekeuzeknop/zoom/flitser/macro/zelfontspanner/indicators

### De functiekeuzeknop gebruiken

Zet de functiekeuzeknop op de gewenste functie.

#### Autom. instellen

Hiermee kunt u opnemen met automatisch gemaakte instellingen.

#### **EASY** Eenvoudig opnemen

Hiermee kunt u eenvoudig opnemen met gemakkelijk afleesbare indicators.

#### **P** Autom. Programma

Voor opnemen met automatisch ingestelde belichting (zowel de sluitertijd als de diafragma waarde). U kunt andere instellingen aanpassen met behulp van het menu.

#### Bewegende beelden

Hiermee kunt u bewegende beelden met geluid opnemen.

#### Hoge gevoeligheid

Hiermee kunt u beelden opnemen zonder flitser, ook bij geringe belichting.

#### Lach-sluitser

Wanneer de camera een lachende mond herkent, kunt u hiermee de sluitser automatisch ontspannen (pagina 14).

#### Soft Snap

Hiermee kunt u beelden opnemen in een zachtere sfeer voor portretopnamen van mensen, bloemen, enz.

#### Landschap

Hiermee kunt u opnemen met scherpstellen op ver verwijderde onderwerpen.

#### Schemer-portret

Hiermee kunt u beelden of mensen opnemen op een donkere plaats zonder de nachtelijke atmosfeer te verliezen.

#### **SCN\*** Scènekeuze

Hiermee kunt u een instelling kiezen op het scènekeuzemenu.

#### \* Scènekeuze in de SCN-functie

Druk op MENU en kies een instelling.

#### Schemer

Hiermee kunt u nachts scènes opnemen zonder de nachtelijke atmosfeer te verliezen.

#### Strand

Hiermee kunt u zee- en waterscènes opnemen waarbij de blauwe kleur van het water zeer levendig wordt opgenomen.

#### Sneeuw

Hiermee kunt u sneeuwscènes met helder wit opnemen.

#### Vuurwerk

Hiermee kunt u vuurwerkscènes in al hun pracht opnemen.



## I W/T De W/T-zoom gebruiken

Druk op T om in te zoomen en druk op W om uit te zoomen.

## I ⚡ Flitser (een flitsfunctie selecteren voor stilstaande beelden)

Druk herhaaldelijk op ► (⚡) op de besturingsknop totdat de gewenste functie is geselecteerd.

⚡AUTO: De flitser werkt volautomatisch

Knippert wanneer er onvoldoende licht of achterverlichting is (standaardinstelling).

⚡: Altijd flitsen

⚡SL: Langzame synchro (altijd flitsen)

Op donkere plaatsen is de sluitertijd lang om de achtergrond die buiten het bereik van het flitslicht valt toch helder op te nemen.

⊘: Niet flitsen

## I 📷 Macro (Een close-up opnemen)

Druk herhaaldelijk op ◀ (📷) op de besturingsknop totdat de gewenste functie is geselecteerd.

📷AUTO: Autom.

De camera stelt automatisch scherp van ver verwijderde onderwerpen tot close-ups.

Zet de camera normaal gesproken in deze functie.

📷: Macro

De camera stelt scherp met voorrang op onderwerpen dichtbij. Schakel de macrofunctie in wanneer u onderwerpen dichtbij opneemt.

## I ⌚ De zelfontspanner gebruiken

Druk herhaaldelijk op ▼ (⌚) op de besturingsknop totdat de gewenste functie is geselecteerd.

⌚OFF: Zelfontspanner buiten gebruik

⌚10: Zelfontspanner instellen op een vertraging van 10 seconden

⌚2: Zelfontspanner instellen op een vertraging van 2 seconden

Als u op de ontspanknop drukt, knippert het zelfontspannerlampje en klinkt een pieptoon totdat de sluit wordt ontspannen.

## I DISP Het weergavescherm veranderen

Druk op ▲ (DISP) op de besturingsknop.

Iedere keer wanneer u op ▲ (DISP) drukt, veranderen het scherm en de helderheid als volgt:

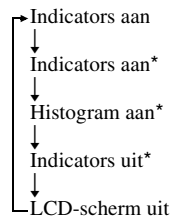

\* Wanneer de helderheid van de LCD-achterverlichting hoog is ingesteld.

---

## Opnemen in de lach-sluitertent

Wanneer de camera een lachende mond herkent, kunt u hiermee de sluitertent automatisch ontspannen.

- 1** Selecteer ☺ (Lach-sluitertent) met de functiekeuzeknop.
- 2** Richt de camera op het onderwerp en druk de ontspanknop tot halverwege in om scherp te stellen.
- 3** Druk de ontspanknop helemaal in om de lach-herkenningsfunctie te gebruiken.

De lach-herkenningsfunctie staat standby.

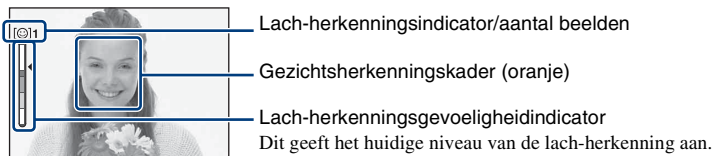

Wanneer het niveau van de lach-herkenning overeenkomt met de ingestelde lach-herkenningsgevoeligheid (aangegeven door ◀), ontspant de camera automatisch de sluitertent en neemt maximaal zes beelden op. Nadat het beeld is opgenomen, gaat de lach-sluitertent branden.

- 4** Druk de ontspanknop nogmaals helemaal in om de lach-herkenningsfunctie te verlaten.

- Wanneer de lach-herkenningsfunctie standby staat, knippert het opnamelampje (oranje).
- Het opnemen in de lach-herkenningsfunctie wordt automatisch beëindigd wanneer de "Memory Stick Duo" of het interne geheugen vol raakt, of wanneer zes beelden zijn opgenomen.
- U kunt het onderwerp selecteren dat voorrang heeft bij de lach-herkenning met [Lach-herkenning] (pagina 21).
- Als geen lach wordt herkend, stelt u het [Lach-herkenn.gevoeligheid] in (pagina 21).
- U kunt de camera het beeld automatisch laten opnemen zodra een persoon binnen het lachherkenningskader (oranje) lacht nadat de ontspanknop helemaal is ingedrukt.
- Het is mogelijk dat het beeld niet scherpgesteld is als de afstand tussen de camera en het onderwerp is veranderd nadat de ontspanknop helemaal werd ingedrukt. Het is mogelijk dat geen geschikte belichting kan worden verkregen als de helderheid van de omgeving is veranderd.
- Het is mogelijk dat de gezichten niet goed worden herkend wanneer:
  - Het te donker of te helder is.
  - Een gezicht gedeeltelijk verborgen is achter een zonnebril, masker, hoofddekseel, enz.
  - De onderwerpen niet naar de camera kijken.
- Het is mogelijk dat een lach niet goed wordt herkend, afhankelijk van de omstandigheden.
- U kunt de digitale-zoomfunctie niet gebruiken.
- U kunt de zoomvergroting niet veranderen wanneer de lach-herkenningsfunctie standby staat.

# Beelden bekijken/wissen

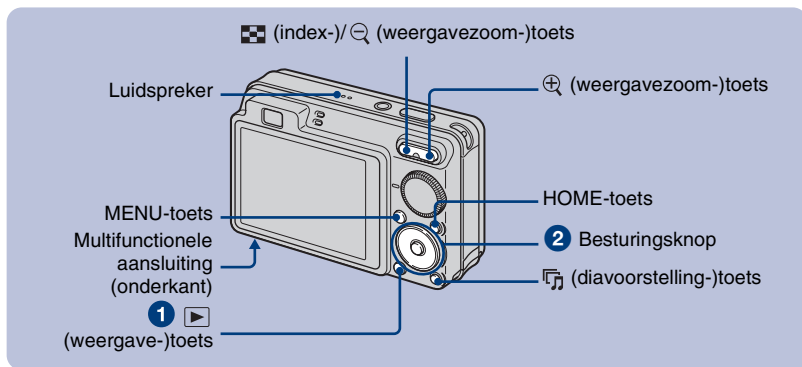

## 1 Druk op (weergave).

Als u op drukt terwijl de camera is uitgeschakeld, wordt de camera automatisch ingeschakeld en ingesteld op de weergavefunctie. Om over te schakelen naar de opnamefunctie, drukt u nogmaals op .

## 2 Selecteer een beeld met op de besturingsknop.

### Bewegend beeld:

Druk op om bewegende beelden weer te geven. (Druk nogmaals op om de weergave te stoppen.)  
Druk op om vooruit te spoelen, of op om achteruit te spoelen. (Druk op om terug te keren naar de normale weergave.)  
Druk op om het volumeregelingsscherm af te beelden, en druk daarna op om het volumeniveau in te stellen.

## Beelden wissen

- 1 Geef het beeld weer dat u wilt wissen en druk daarna op MENU.
- 2 Selecteer [Wissen] met /, selecteer [Dit beeld] met /, en druk daarna op .
- 3 Kies [OK] met en druk daarna op .

## Een beeld vergroot weergeven (weergavezoom)



Druk op terwijl een stilstaand beeld wordt weergegeven. Om terug te keren naar de normale weergave, drukt u op .

Selecteert het vergrote gebied met ///.



Om de weergavezoomfunctie te annuleren, drukt u op .

## Een indexweergavescherm weergeven

Druk op  (Index) om het indexweergavescherm af te beelden terwijl een stilstaand beeld wordt weergegeven.







Selecteer vervolgens een beeld met ///.





Druk op  om terug te keren naar het enkelbeeldscherm.

- U kunt het indexweergavescherm ook afbeelden door [ Beeldindex] te selecteren bij  (Beelden bekijken) op het HOME-scherm.
- Iedere keer wanneer u op  (Index) drukt, wordt het aantal beelden op het indexweergavescherm hoger.

## **Beelden wissen in de indexweergavefunctie**



**1** Druk op MENU terwijl het indexweergavescherm wordt afgebeeld.

**2** Selecteer  [Wissen] met /, selecteer [Meerdere beelden] met /, en druk daarna op .

**3** Selecteer het beeld dat u wilt wissen met ///, en druk daarna op .

Het  teken wordt afgebeeld in het selectievakje van het beeld.

Om een keuze te annuleren, selecteert u een beeld dat u hebt gekozen om te wissen, en drukt u nogmaals op .

**4** Druk op MENU en selecteer [OK] met , en druk daarna op .

- Om alle beelden in een map te wissen, selecteert u [Alle in deze map], en drukt u daarna op  in stap 2.

## **Een serie beelden weergeven met effecten en muziek (Diavoorstelling)**



**1** Druk op de  (Diavoorstelling-)toets.

Het instellingen scherm wordt afgebeeld.

**2** Druk nogmaals op de  (Diavoorstelling-)toets.

De muziek zal tegelijk veranderen met de [Effecten]. U kunt ook uw eigen muziek overbrengen naar de camera en veranderen.

Om de muziek over te brengen en te veranderen, voert u de volgende stappen uit.

① Druk op de HOME-toets. Selecteer vervolgens [ Muziek-tool] → [Downl. muz.] bij  [Diavoorstelling] (pagina's 18, 19).

② Installeer het softwareprogramma dat op de cd-rom (bijgeleverd) staat op uw computer.

③ Sluit de camera met behulp van een USB-kabel aan te sluiten op een computer.

④ Start "Music Transfer" dat op uw computer is geïnstalleerd en verander de muziek.

Voor meer informatie over het veranderen van de muziek, raadpleegt u de helpfunctie van "Music Transfer".

## Beelden op een televisie bekijken

Sluit de camera aan op de televisie met behulp van de kabel voor de multifunctionele aansluiting (bijgeleverd).

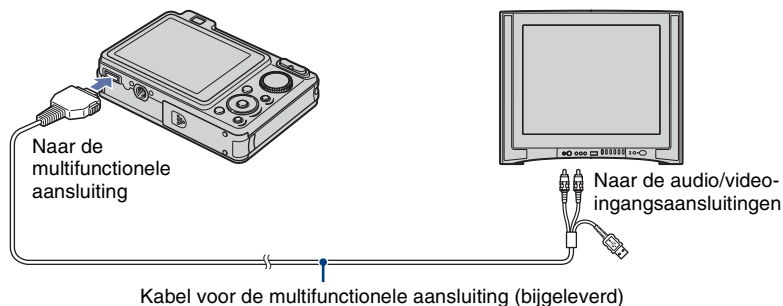

Om beelden weer te geven op een HD-televisie (high-definitiontelevisie) hebt u een HD-uitgangsadapterkabel (niet bijgeleverd) nodig.

- Als u het beeldformaat instelt op [16:9], kunt u beelden opnemen in een formaat dat het gehele beeldscherm van een high-definitiontelevisie vult.
- U kunt geen bewegende beelden bekijken die worden uitgevoerd in [HD(1080i)]-signaalformaat. Stel [COMPONENT] in op [SD] wanneer u bewegende beelden opneemt.

# Meer informatie over de verschillende functies – HOME/Menu

## Het HOME-scherm gebruiken

Het HOME-scherm is het beginscherm voor alle functies van de camera en kan worden opgeroepen ongeacht de ingestelde (opname-/weergave-)functie.

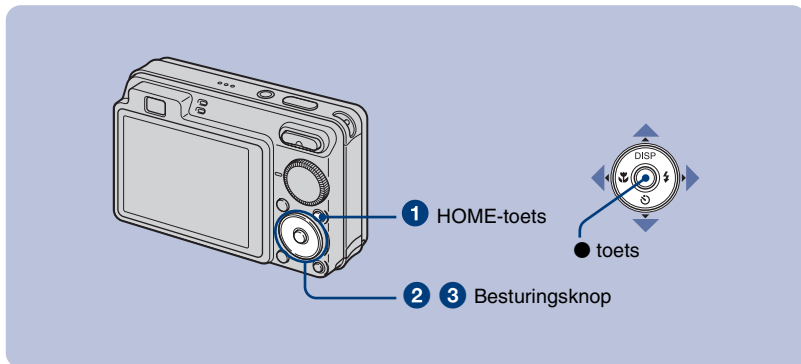

**1** Druk op HOME om het HOME-scherm af te beelden.

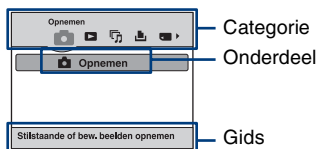

**2** Selecteer een categorie met ◀/▶ op de besturingsknop.

**3** Selecteer een onderdeel met ▲/▼, en druk daarna op ●.

Wanneer u de categorie (Geheugen beheren) of (Instellingen) selecteert

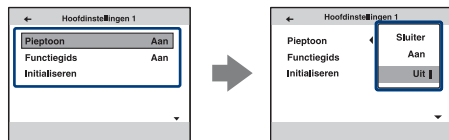

**1** Selecteer het gewenste onderdeel met ▲/▼, en druk daarna op ●.







- Het HOME-scherm wordt afgebeeld als u op ◀ drukt.

**2** Selecteer een instelling met ▲/▼, en druk daarna op ●.

- De camera wordt in de opname- of weergavefunctie gezet door nogmaals op HOME te drukken.

## De onderdelen op het HOME-scherm

Door op de HOME-toets te drukken, worden de volgende onderdelen afgebeeld. Informatie over de onderdelen wordt op het scherm afgebeeld door de gids.

Categorieën	Onderdelen
 <b>Opnemen</b>	Opnemen
 <b>Beelden bekijken</b>	Enkelbeeld Beeldindex
 <b>Diavoorstelling</b>	Diavoorstelling Muziek-tool Downl. muz.                      Format. muz.
 <b>Afdrukken</b>	Afdrukken
 <b>Geheugen beheren</b>	Geheugen-tool Memory Stick-tool Formatteren                      Opnamemap maken Opnamemap wijz.              Kopiëren Intern geheugen-tool Formatteren
 <b>Instellingen</b>	Hoofdinstantellingen Hoofdinstantellingen 1 Pieptoon                      Functiegid Initialiseren Hoofdinstantellingen 2 USB-aansluiting              COMPONENT Video-uit                      Breed-zoombeeld Opname-instelling Opname-instellingen 1 AF-verlicht.                      Stramienlijn AF-functie                      Digitale zoom Conversielens Opname-instellingen 2 Autom. Oriëntatie*              Auto Review Klokinstellingen Language Setting

\* Alleen DSC-W120/W125/W130.

## De menuonderdelen gebruiken

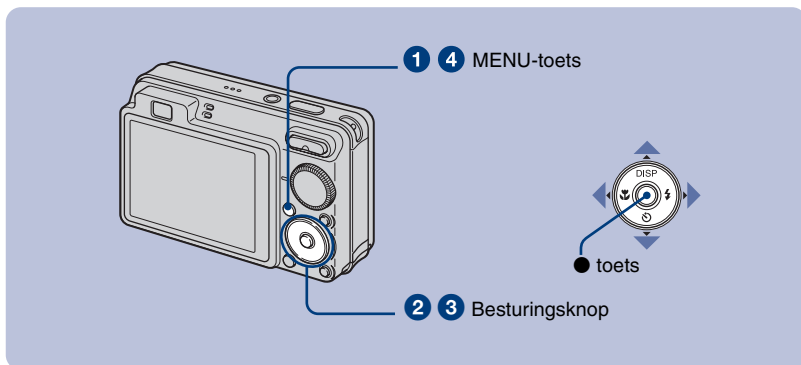

### 1 Druk op MENU om het menu te laten verschijnen.



- Het menu wordt alleen afgebeeld tijdens de opname- en weergavefuncties.
- Afhangelijk van de geselecteerde functie worden andere onderdelen afgebeeld.

### 2 Selecteer het gewenste onderdeel met ▲/▼ op de besturingsknop.

- Als het gewenste onderdeel verborgen is, blijft u op ▲/▼ drukken totdat het onderdeel op het scherm wordt afgebeeld.

### 3 Selecteer een instelling met ◀/▶.



- Als het gewenste item niet zichtbaar is, houdt u ◀/▶ ingedrukt totdat het item op het scherm verschijnt.
- Selecteer een onderdeel in de weergavefunctie en druk op ●.

### 4 Druk op MENU om het menu uit te schakelen.











## Menuonderdelen

De beschikbare menuonderdelen verschillen afhankelijk van de ingestelde functie (opnemen/weergeven) en de stand van de functiekeuzeknop in de opnamefunctie. Alleen de beschikbare menuonderdelen worden op het scherm afgebeeld.

### Menu voor opnemen

Scènekeuze	Hiermee kunt u de instellingen kiezen die vooraf zijn aangepast aan diverse scèneomstandigheden.
Beeldformaat	Hiermee kunt u het beeldformaat selecteren.
Flitser	Hiermee kunt u de instelling van de flitser in de Eenvoudig opnemen-functie selecteren.
Gezichtsherkenning	Hiermee kunt u het onderwerp kiezen dat voorrang krijgt bij het scherpstellen met gezichtsherkenning.
Lach-herkenning	Hiermee kunt u het onderwerp kiezen dat voorrang krijgt in de Lach-sluitersfunctie.
Lach-herkenn.gevoeligheid	Hiermee kunt u de lach-herkenningsgevoeligheid instellen.
Opn.functie	Hiermee kunt u de ononderbroken opnamefunctie kiezen.
EV	Hiermee kunt u de belichting instellen.
ISO	Hiermee kiest u de lichtgevoeligheid.
Lichtmeetfunctie	Hiermee kunt u de lichtmeetfunctie kiezen.
Scherpstellen	Hiermee kunt u de scherpstellingsmethode veranderen.
Witbalans	Hiermee kunt u de kleurtinten instellen.
Flitsniveau	Hiermee kunt u de hoeveelheid flitslicht instellen.
Rode-ogeneffect	Hiermee kunt u het rode-ogeneffect verminderen.
Kleurfunctie	Hiermee kunt u de levendigheid van het beeld veranderen en speciale effecten toevoegen.
SteadyShot (alleen DSC-W120/W125/ W130)	Hiermee kunt u de antiwaasfunctie inschakelen.
 Opname-instelling	Hiermee kunt u de opname-instellingen selecteren.

## Menu voor weergeven

 (Wissen)	Hiermee kunt u de beelden wissen.
 (Diavoorstelling)	Hiermee kunt u een serie beelden weergeven met effecten en muziek.
 (Bijwerken) (alleen DSC-W130)	Hiermee kunt u stilstaande beelden bewerken.
 (Formaat wijzigen) (alleen DSC-W130)	Hiermee kunt u het beeldformaat veranderen overeenkomstig het gebruik.
 (Beveiligen)	Hiermee kunt u per ongeluk wissen voorkomen.
<b>DPOF</b>	Hiermee kunt u een afdrukmarkering toevoegen aan een beeld dat u wilt afdrukken.
 (Afdrukken)	Hiermee kunt u beelden afdrukken op een PictBridge-compatibele printer.
 (Roteren)	Hiermee kunt u een stilstaand beeld roteren.
 (Map kiezen)	Hiermee kunt u de map kiezen voor het weergeven van beelden.

# Werken met uw computer

U kunt de beelden die u met de camera hebt opgenomen bekijken op een computerscherm. Door de software op de cd-rom te gebruiken (bijgeleverd), kunt u meer dan ooit genieten van stilstaande en bewegende beelden van de camera. Voor meer informatie raadpleegt u het "Cyber-shot-handboek" op de cd-rom (bijgeleverd).

## Ondersteunde besturingssystemen voor de USB-verbinding en het softwareprogramma (bijgeleverd)

	Voor gebruikers van Windows	Voor gebruikers van Macintosh
USB-verbinding	Windows 2000 Professional SP4, Windows XP* SP2, Windows Vista*	Mac OS 9.1/9.2/ Mac OS X (v10.1 t/m v10.5)
Softwareprogramma "Picture Motion Browser"	Windows 2000 Professional SP4, Windows XP* SP2, Windows Vista*	niet compatibel

\* 64-bit versies en Starter (Edition) worden niet ondersteund.

- Eén van de bovenvermelde besturingssystemen moet vooraf op uw computer zijn geïnstalleerd. Besturingssysteemupdates worden niet ondersteund.
- Als uw besturingssysteem geen ondersteuning biedt voor USB-verbindingen, kopieert u de beelden door de "Memory Stick Duo" in de Memory Stick-gleuf van uw computer te steken, of een in de winkel verkrijgbare Memory Stick-lezer/schrijver te gebruiken.
- Voor meer informatie over de besturingsomgeving van het "Picture Motion Browser" Cyber-shot-softwareprogramma raadpleegt u het "Cyber-shot-handboek".



## Weergeven "Cyber-shot-handboek"

"Cyber-shot-handboek" op de cd-rom (bijgeleverd) beschrijft het gebruik van de camera in detail. Adobe Reader is nodig om het te kunnen lezen.

### Voor gebruikers van Windows

- 1 Schakel de computer in en plaats de cd-rom (bijgeleverd) in het cd-rom-station. Onderstaand scherm wordt afgebeeld.



Nadat u op de [Cyber-shot Handbook] knop hebt geklikt, wordt het scherm voor het kopiëren van het "Cyber-shot-handboek" afgebeeld.

- 2 Volg de aanwijzingen op het scherm om te kopiëren.
  - Wanneer u "Cyber-shot-handboek" installeert, wordt de "Geavanceerde Cyber-shot-handleiding" automatisch geïnstalleerd.
- 3 Nadat het installeren klaar is, dubbelklikt u op de snelkoppeling die op het bureaublad is geplaatst.

### Voor gebruikers van Macintosh

- 1 Schakel de computer in en plaats de cd-rom (bijgeleverd) in het cd-rom-station.
- 2 Selecteer de map [Handbook] en kopieer het bestand "Handbook.pdf" dat zich in de map [NL] bevindt naar uw computer.
- 3 Nadat het kopiëren klaar is, dubbelklikt u op "Handbook.pdf".

# Indicators op het scherm

Iedere keer wanneer u op ▲ (DISP) op de besturingsknop drukt, verandert het scherm (pagina 13).

## Bij opname van stilstaande beelden

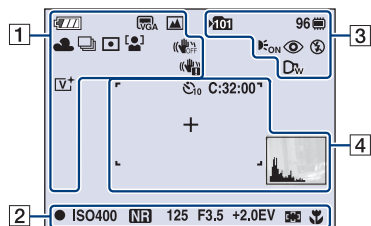

- De indicators worden niet allemaal afgebeeld in de eenvoudig-opnemen-functie.

## Bij opname van bewegende beelden

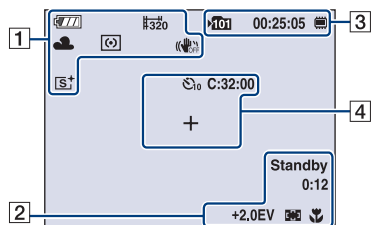

## Bij weergave

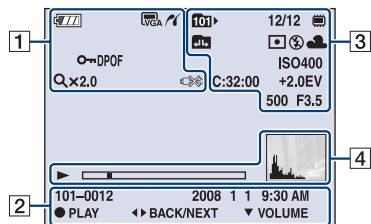

1

	Resterende acculading
	Waarschuwing voor zwakke accu
	Beeldformaat <ul style="list-style-type: none"> <li>• 6M is alleen voor DSC-W130.</li> <li>• 7M is alleen voor DSC-W110/W115/W120/W125.</li> </ul>
	Functiekeuzeknop/menu (Scènekeuze)
P	Functiekeuzeknop (Autom. Programma)
	Witbalans
	Burst-functie/Bracket-functie <ul style="list-style-type: none"> <li>• Bracket-functie is alleen voor DSC-W130.</li> </ul>
	Lichtmeetfunctie
	Gezichtsherkenning/Lachherkenning
	SteadyShot (alleen DSC-W120/W125/W130)
	Trillingswaarschuwing
	Lachherkenningsgevoeligheidsindicator/aantal beelden
	Zoomvergroting
	Kleurfunctie
	PictBridge-aansluiting
	Beveiliging
	Volume



NL

<b>DPOF</b>	Afdrukmarkering (DPOF)
<b>Qx2.0</b>	Zoomvergroting
	PictBridge-aansluiting

2







	AE/AF-vergrendelingsindicator
<b>ISO400</b>	ISO-nummer
<b>NR</b>	NR lange-sluitertijd
<b>125</b>	Sluitertijd
<b>F3.5</b>	Diafragma waarde
<b>+2.0EV</b>	Belichtingswaarde
	Indicator van AF-bereikzoekframe
<b>1.0m</b>	Semi-handmatige waarde
	Macro
<b>OPNMN. Standby</b>	Standby/opnemen van bewegende beelden
<b>0:12</b>	Opnametijd (minuten : seconden)
<b>101-0012</b>	Map-bestandsnummer
<b>2008 1 1 9:30 AM</b>	Opgenomen datum/tijd van het weergavebeeld
 <b>STOP</b>	Functiegids voor het weergeven van beelden
 <b>PLAY</b>	
 <b>BACK/NEXT</b>	Beelden selecteren
 <b>VOLUME</b>	Volume-instelling

3

	Opnamemap
	Weergavemap
<b>96</b>	Aantal opneembare beelden
<b>12/12</b>	Beeldnummer/Aantal beelden opgenomen in de gekozen map
	Opname-/weergavemedia ("Memory Stick Duo", intern geheugen)

<b>00:25:05</b>	Opneembare tijd (uren : minuten : seconden)
	Map veranderen
	AF-verlichting
	Vermindering van het rode-ogeneffect
	Lichtmeetfunctie
	Flitsfunctie
	Opladen flitser
<b>AWB</b>  	Witbalans
	
<b>C:32:00</b>	Zelfdiagnosefunctie
<b>ISO400</b>	ISO-nummer
<b>+2.0EV</b>	Belichtingswaarde
<b>500</b>	Sluitertijd
<b>F3.5</b>	Diafragma waarde
 	Conversielens

4

<b>C:32:00</b>	Zelfdiagnosefunctie
	Zelfontspanner
	AF-bereikzoekframe
<b>+</b>	Dradenkruis van de lichtmeting
	Weergave
	Weergavebalk
	Histogram <ul style="list-style-type: none"> <li> wordt afgebeeld wanneer het histogram is uitgeschakeld.</li> </ul>

# Gebruiksduur van de accu en geheugencapaciteit

## De gebruiksduur van de accu en het aantal beelden dat u kunt opnemen/bekijken

De getallen aangegeven in de onderstaande tabel veronderstellen dat de camera wordt bediend met een volledig opgeladen accu (bijgeleverd) bij een omgevingstemperatuur van 25°C. De vermelde aantallen beelden die u kunt opnemen/weergeven zijn bij benadering en houden rekening met het verwisselen van de "Memory Stick Duo", indien noodzakelijk.

Merk op dat het werkelijke aantal lager kan zijn dan in de tabel is aangegeven afhankelijk van de gebruiksomstandigheden.

### Bij opname van stilstande beelden

LCD-scherm	Gebruiksduur (min.)	Aantal beelden
DSC-W130		
Aan	Ong. 185	Ong. 370
Uit	Ong. 225	Ong. 450
DSC-W120/W125		
Aan	Ong. 175	Ong. 350
Uit	Ong. 215	Ong. 430
DSC-W110/W115		
Aan	Ong. 210	Ong. 420
Uit	Ong. 260	Ong. 520

- Opnemen in de volgende situaties:
  - [Opn.functie] is ingesteld op [Normaal].
  - [AF-functie] is ingesteld op [Enkelvoudig].
  - [SteadyShot] is ingesteld op [Opnemen].
  - Als u iedere 30 seconden eenmaal opneemt.
  - Als de zoom beurtelings tussen de uiterste W- en T-kant omschakelt.
  - Als de flitser iedere twee keer eenmaal afgaat.
  - Als de camera na iedere tien opnamen eenmaal in- en uitgeschakeld wordt.

- De meetmethode is gebaseerd op de CIPA-norm.  
(CIPA: Camera & Imaging Products Association)
- De gebruiksduur van de accu en het aantal beelden is niet afhankelijk van het beeldformaat.

### Weergeven van stilstande beelden

Gebruiksduur (min.)	Aantal beelden
DSC-W130	
Ong. 410	Ong. 8200
DSC-W120/W125	
Ong. 400	Ong. 8000
DSC-W110/W115	
Ong. 480	Ong. 9600

- Weergeven van enkelvoudige beelden op volgorde met tussenpozen van drie seconden

### Opmerkingen over de accu

- De capaciteit van de accu neemt na verloop van tijd en na herhaald gebruik af.
- De gebruiksduur van de accu en het aantal beelden dat u kunt opnemen/weergeven zijn lager onder de volgende omstandigheden:
  - Wanneer de omgevingstemperatuur laag is.
  - Wanneer de flitser veelvuldig wordt gebruikt.
  - Wanneer de camera veelvuldig in- en uitgeschakeld wordt.
  - Wanneer de zoom veelvuldig wordt gebruikt.
  - Wanneer de helderheid van de LCD-achterverlichting hoog is ingesteld.
  - Wanneer [AF-functie] is ingesteld op [Monitor].
  - Wanneer [SteadyShot] is ingesteld op [Continu].
  - Wanneer de accu zwak is.
  - Wanneer de gezichtsherkenningfunctie is ingeschakeld.

## Aantal stilstaande beelden en opnameduur van bewegende beelden

Het aantal stilstaande beelden en de lengte van de bewegende beelden kan verschillen afhankelijk van de gebruiksomstandigheden.

- Zelfs als de capaciteit van uw opnamemedium hetzelfde is als in onderstaande tabel, kan het aantal stilstaande beelden en de opnameduur van bewegende beelden verschillen.
- U kunt het beeldformaat kiezen op het menu (pagina's 20 en 21).

### Het aantal stilstaande beelden dat kan worden opgenomen

#### DSC-W130

(Eenheid: Beelden)

Capaciteit Formaat	Intern geheugen	"Memory Stick Duo" geformatteerd in de camera						
	Ong. 15 MB	256 MB	512 MB	1 GB	2 GB	4 GB	8 GB	16 GB
8M	4	72	150	306	618	1223	2457	4981
5M	6	92	191	390	787	1557	3127	6340
3M	10	148	306	626	1262	2498	5017	10171
VGA	96	1428	2941	6013	12121	23983	48166	97646
3:2 (7M)	4	73	151	309	624	1236	2482	5033
16:9 (6M)	5	77	159	326	658	1303	2617	5306
16:9 (2M)	16	238	490	1002	2020	3997	8027	16274

#### DSC-W110/W115/W120/W125

(Eenheid: Beelden)

Capaciteit Formaat	Intern geheugen	"Memory Stick Duo" geformatteerd in de camera						
	Ong. 15 MB	256 MB	512 MB	1 GB	2 GB	4 GB	8 GB	16 GB
7M	5	74	153	313	631	1249	2508	5085
5M	6	92	191	390	787	1557	3127	6340
3M	10	148	306	626	1262	2498	5017	10171
VGA	96	1428	2941	6013	12121	23983	48166	97646
3:2 (6M)	5	74	153	313	631	1249	2508	5085
16:9 (5M)	5	88	181	371	748	1480	2973	6027
16:9 (2M)	16	238	490	1002	2020	3997	8027	16274

- Het aangegeven aantal stilstaande beelden veronderstelt dat [Opn.functie] is ingesteld op [Normaal].
- Als het aantal resterende opneembare beelden hoger is dan 9.999, wordt de indicator ">9999" afgebeeld.
- Als een beeld werd opgenomen op een eerder model Sony-camera en wordt weergegeven op deze camera, is het mogelijk dat het beeld niet wordt weergegeven in het oorspronkelijke beeldformaat.



## De opnameduur van bewegende beelden

De aantallen in de onderstaande tabel geven bij benadering de maximale opnameduur aan verkregen door alle bestanden met bewegende beelden op te tellen. De maximumtijdsduur gedurende welke u continu kan opnemen, is ongeveer 10 minuten.

(Eenheid: uren : minuten : seconden)

Capaciteit Formaat	Intern geheugen	"Memory Stick Duo" geformatteerd in de camera						
	Ong. 15 MB	256 MB	512 MB	1 GB	2 GB	4 GB	8 GB	16 GB
640(Fijn)	–	0:02:50	0:06:00	0:12:30	0:25:10	0:49:50	1:40:20	3:23:20
640(Standaard)	0:00:40	0:10:40	0:22:00	0:45:00	1:30:50	2:59:50	6:01:10	12:12:20
320	0:02:50	0:42:50	1:28:10	3:00:20	6:03:30	11:59:30	24:04:50	48:49:20

- Als het beeldformaat is ingesteld op [640(Fijn)] kunnen bewegende beelden alleen worden opgenomen op een "Memory Stick PRO Duo".
- De camera biedt geen ondersteuning voor HD-opname of -weergave van bewegende beelden.

# Problemen oplossen

Als u problemen ondervindt met de camera, probeert u de onderstaande oplossingen.

- 1 Controleer onderstaande punten en raadpleeg het "Cyber-shot-handboek" (pdf-bestand).**

Als een code zoals "C/E:□□:□□" op het scherm wordt afgebeeld, raadpleegt u het "Cyber-shot-handboek".

- 2 Haal de accu eruit, wacht ongeveer één minuut, plaats de accu weer terug, en schakel vervolgens de camera in.**

- 3 Stel de instellingen terug op de standaardinstellingen (pagina 19).**

- 4 Neem contact op met uw Sony-dealer of het plaatselijke erkende Sony-servicecentrum.**

Let erop dat door de camera ter reparatie op te sturen u automatisch toestemming geeft de inhoud van het interne geheugen en de muziekbestanden te controleren.

## Accu en spanning

### De accu kan niet worden geplaatst.

- Plaats de accu op de juiste wijze om de accu-uitwerphendel in te kunnen duwen (pagina 8).

### De camera kan niet worden ingeschakeld.

- Nadat de accu in de camera is geplaatst, kan het enkele momenten duren voordat de camera van stroom wordt voorzien.
- Plaats de accu op de juiste wijze (pagina 8).
- De accu is leeg. Plaats een opgeladen accu (pagina 7).
- De accu is niet meer bruikbaar. Vervang deze door een nieuwe.
- Gebruik een aanbevolen type accu.

### De camera schakelt plotseling uit.

- Als u de camera gedurende drie minuten niet bedient terwijl deze is ingeschakeld, wordt de camera automatisch uitgeschakeld om te voorkomen dat de accu leeg raakt. Schakel de camera weer in (pagina 10).
- De accu is niet meer bruikbaar. Vervang deze door een nieuwe.

---

## De resterende-acculadingindicator is onjuist.

- Dit doet zich voor wanneer u de camera op een zeer warme of koude plaats gebruikt.
- Er is een verschil opgetreden tussen de resterende-acculadingindicator en de daadwerkelijk resterende acculading. Ontlaad de accu eenmaal volledig en laad deze daarna op om de aanduiding van de resterende-acculadingindicator te corrigeren.
- De accu is leeg. Plaats een opgeladen accu (pagina 7).
- De accu is niet meer bruikbaar. Vervang deze door een nieuwe.



---

## De accu kan niet worden opladen.

- U kunt de accu niet opladen met behulp van een netspanningsadapter (niet bijgeleverd). Gebruik de acculader om de accu op te laden.

## Stilstaande beelden/bewegende beelden opnemen

### Beelden kunnen niet worden opgenomen.

- Controleer de resterende opslagcapaciteit van het interne geheugen of de "Memory Stick Duo" (pagina 28). Als deze vol is, doet u een van de volgende dingen:
  - Wis overbodige beelden (pagina 15).
  - Plaats een andere "Memory Stick Duo".
- Tijdens het opladen van de flitser kunt u geen beelden opnemen.
- Zet bij het opnemen van stilstaande beelden de functiekeuzeknop op een andere functie dan .
- Zet de functiekeuzeknop op  wanneer u bewegende beelden wilt opnemen.
- Het beeldformaat is ingesteld op [640(Fijn)] tijdens het opnemen van bewegende beelden. Doe het volgende:
  - Stel het beeldformaat in op een andere instelling dan [640(Fijn)].
  - Plaats een "Memory Stick PRO Duo".
- In de functie  (Lach-sluitser), worden geen beelden opgenomen als geen lach wordt herkend.

---

### Bij het opnemen van een zeer helder onderwerp verschijnen er verticale strepen.

- Het smeereffect treedt op en witte, zwarte, rode, paarse en andere strepen verschijnen in het beeld. Dit verschijnsel duidt niet op een defect.

## Beelden bekijken

### Kan geen beelden weergeven.

- Druk op  (weergave) (pagina 15).
- De map-/bestandsnaam is veranderd op de computer.
- Sony kan de weergave van beeldbestanden op de camera niet garanderen als de bestanden zijn bewerkt op een computer of opgenomen op een andere camera.
- De camera staat in de USB-functie. Verwijder de USB-verbinding.
- Weergave is onmogelijk als de lach-sluitserfunctie standby staat. Verlaat de standby-stand door de ontspanknop helemaal in te drukken.

## Bewaar/gebruik de camera niet op de volgende plaatsen

- Op een buitengewone hete, koude of vochtige plaats  
Op plaatsen zoals een in de zon geparkeerde auto, kan de camerabehuizing door de hitte vervormen, waardoor een storing kan optreden.
- Onder rechtstreeks zonlicht of nabij een verwarmingsbron  
De camerabehuizing kan verkleuren of vervormen, waardoor een storing kan optreden.
- Op plaatsen onderhevig aan trillingen
- In de buurt van een sterk magnetisch veld
- Op zandige of stoffige plaatsen  
Wees voorzichtig dat geen zand of stof in de camera kan binnendringen. Hierdoor kan in de camera een storing optreden en in bepaalde gevallen kan deze storing niet worden verholpen.

## Vervoeren

Als de camera in de achterzak van uw broek of jurk zit, mag u niet in een stoel of op een andere plaats gaan zitten omdat, de camera hierdoor beschadigd kan worden of defect kan raken.

## Reiniging

### Het LCD-scherm reinigen

Veeg het schermoppervlak schoon met een LCD-reinigingsset (niet bijgeleverd) om vingerafdrukken, stof, enz., te verwijderen.

### De lens reinigen

Veeg de lens schoon met een zachte doek om vingerafdrukken, stof, enz. te verwijderen.

### De buitenkant van de camera reinigen

Maak de buitenkant van de camera schoon met een zachte doek bevochtigd met water en veeg het oppervlak daarna droog met een droge doek. Ter voorkoming van beschadiging van de afwerklaag of behuizing:

- Stel de camera niet bloot aan chemische stoffen, zoals thinner, wasbenzine, alcohol, wegwerpreinigingsdoekjes, insectenspray, zonnebrandcrème of insecticiden.
- Raak de camera niet aan als bovenstaande middelen op uw handen zit.
- Laat de camera niet langdurig in contact met rubber of vinyl.

## Bedrijfstemperatuur

De camera is bedoeld voor gebruik bij temperaturen tussen 0 °C en 40 °C. Het maken van opnamen op extreem koude of warme plaatsen met temperaturen die buiten het bovenstaande bereik vallen, is niet aan te bevelen.

## Condensvorming

Als de camera rechtstreeks vanuit een koude naar een warme omgeving wordt overgebracht, kan vocht condenseren binnenin of op de buitenkant van de camera. Deze vochtcondensatie kan een storing in de camera veroorzaken.

### Wanneer condensvorming optreedt

Schakel de camera uit en wacht ongeveer een uur om het vocht te laten verdampen. Merk op dat als u opneemt terwijl er vocht binnenin de lens zit, de beelden niet helder zullen zijn.

## Informatie over de ingebouwde, oplaadbare reservebatterij

Binnenin de camera zit een oplaadbare batterij zodat de datum, tijd en andere instellingen kunnen worden opgeslagen ongeacht of de camera is ingeschakeld of niet.

Deze interne batterij wordt tijdens het gebruik van de camera voortdurend opgeladen. Indien u de camera echter alleen voor korte perioden gebruikt, raakt deze batterij geleidelijk uitgeput. Indien u de camera helemaal niet gebruikt, is de batterij na circa één maand volledig uitgeput. In dat geval moet u de oplaadbare batterij opladen voordat u de camera gaat gebruiken.

Zelfs als deze oplaadbare batterij niet opgeladen is, kunt u de camera toch gebruiken, maar worden de datum en tijd niet afgebeeld.

### Opladmethode voor de ingebouwde, oplaadbare reservebatterij

Plaats de opgeladen accu in de camera en laat de camera 24 uur of langer uitgeschakeld liggen.

# Technische gegevens

## Camera

### [Systeem]

Beeldsysteem:

#### **DSC-W130**

7,18 mm (1/2,5 type) kleuren-CCD, Primair kleurenfilter

#### **DSC-W110/W115/W120/W125**

7,20 mm (1/2,5 type) kleuren-CCD, Primair kleurenfilter

Totaal aantal pixels van de camera:

#### **DSC-W130**

Ong. 8,3 Megapixels

#### **DSC-W110/W115/W120/W125**

Ong. 7,4 Megapixels

Effectief aantal pixels van de camera:

#### **DSC-W130**

Ong. 8,1 Megapixels

#### **DSC-W110/W115/W120/W125**

Ong. 7,2 Megapixels

Lens: Carl Zeiss Vario-Tessar 4x zoomlens

f = 5,35 – 21,4 mm (32 – 128 mm (gelijkwaardig aan een 35 mm filmrolcamera)) F2,8 (W) – F5,8 (T)

Belichtingsregeling: Automatische belichting, Scènekeuze (9 functies)

Witbalans: Automatisch, daglicht, bewolkt, tl-licht 1, 2, 3, kaarslicht, flitslicht

Bestandsformaat (voldoet aan DCF):

Stilstaande beelden: Exif Versie 2.21 voldoet aan JPEG, DPOF-compatibel  
Bewegende beelden: Voldoet aan MPEG1 (mono)

Opnamemedium: Intern geheugen (ong. 15 MB), "Memory Stick Duo"

Flitserbereik (ISO-gevoeligheid

(aanbevolen-belichtingsindex) ingesteld op Auto):

Ong. 0,2 t/m 3,9 m (W)/ong. 0,5 t/m 1,9 m (T)

## [Ingangs- en uitgangsaansluitingen]

Multifunctionele aansluiting: Video-uitgang  
Audio-uitgang (mono)

USB-verbinding

USB-verbinding: Hi-Speed USB (voldoet aan USB 2.0)

## [LCD-scherm]

LCD-scherm: 6,2 cm (2,5 type) TFT-aansturing

Totaal aantal beeldpunten: 115 200 (480 × 240) beeldpunten

## [Stroomvoorziening, algemeen]

Spanning: Oplaadbare accu

NP-BG1, 3,6 V

NP-FG1 (niet bijgeleverd), 3,6 V

Netspanningsadapter AC-LS5K (niet bijgeleverd), 4,2 V

Stroomverbruik (tijdens opnemen met ingeschakeld LCD-scherm):

#### **DSC-W120/W125/W130**

1,0 W

#### **DSC-W110/W115**

0,9 W

Bedrijfstemperatuur: 0 t/m 40°C

Bewaartemperatuur: -20 t/m +60°C

Afmetingen:

88,2 × 57,2 × 22,9 mm (b×h×d, exclusief uitstekende delen)

Gewicht:

#### **DSC-W110/W115/W120/W130**

Ong. 156 g (inclusief NP-BG1 accu, riem, enz.)

#### **DSC-W125**

Ong. 169 g (inclusief NP-BG1 accu, riem, enz.)

Microfoon: Mono

Luidspreker: Mono

Exif Print: Compatibel

PRINT Image Matching III: Compatibel

PictBridge: Compatibel

## BC-CSGB/BC-CSGC acculader

Voeding: 100 V tot 240 V wisselstroom 50/60 Hz,  
2,6 W (BC-CSGB), 2 W (BC-CSGC)

Uitgangsspanning: DC 4,2 V, 0,25 A

Bedrijfstemperatuur: 0 t/m 40°C

Bewaartemperatuur: -20 t/m +60°C

Afmetingen: Ong. 62 × 24 × 91 mm (b×h×d)

Gewicht: Ong. 75 g

## Oplaadbare accu NP-BG1

Gebruikte accu: Lithiumion-accu

Maximale spanning: 4,2 V gelijkstroom

Nominale spanning: 3,6 V gelijkstroom

Capaciteit: 3,4 Wh (960 mAh)

Wijzigingen in ontwerp en technische gegevens zijn voorbehouden zonder voorafgaande kennisgeving.

## Handelsmerken

- **Cyber-shot**, "Cyber-shot" zijn handelsmerken van Sony Corporation.
- "Memory Stick", , "Memory Stick PRO", **MEMORY STICK PRO**, "Memory Stick Duo", **MEMORY STICK DUO**, "Memory Stick PRO Duo", **MEMORY STICK PRO DUO**, "Memory Stick PRO-HG Duo", **MEMORY STICK PRO-HG DUO**, "Memory Stick Micro", "MagicGate" en **MAGICGATE** zijn handelsmerken van Sony Corporation.
- "Info LITHIUM" is een handelsmerk van Sony Corporation.
- "PhotoTV HD" is een handelsmerk van Sony Corporation.
- Microsoft, Windows, DirectX en Windows Vista zijn gedeponeerde handelsmerken of handelsmerken van Microsoft Corporation in de Verenigde Staten en/of andere landen.
- Macintosh, Mac OS, iMac, iBook, PowerBook, Power Mac en eMac zijn gedeponeerde handelsmerken of handelsmerken van Apple Inc.
- Intel, MMX en Pentium zijn gedeponeerde handelsmerken of handelsmerken van Intel Corporation.
- Adobe en Reader zijn gedeponeerde handelsmerken of handelsmerken van Adobe Systems Incorporated in de Verenigde Staten en/of andere landen.
- Alle andere in deze gebruiksaanwijzing vermelde systeem- en productnamen zijn in het algemeen handelsmerken of gedeponeerde handelsmerken van de betreffende ontwikkelaars of fabrikanten. Echter, in deze gebruiksaanwijzing zijn de aanduidingen <sup>TM</sup> en ® in alle voorkomende gevallen weggelaten.



Zusätzliche Informationen zu diesem Produkt und Antworten zu häufig gestellten Fragen können Sie auf unserer Kundendienst-Website finden.

Extra informatie over deze camera en antwoorden op veelgestelde vragen vindt u op onze Customer Support-website voor klantenondersteuning.

<http://www.sony.net/>



Gedruckt auf Papier mit 70% oder mehr Recyclinganteil mit Druckfarbe auf Pflanzenölbasis ohne VOC (flüchtige organische Bestandteile).

Gedruckt op 70% of hoger kringlooppapier met VOC (vluchtige organische verbinding)-vrije inkt op basis van plantaardige olie.

Printed in China



3700780410