

# Cyber-shot

**Digitale camera**

## **Cyber-shot-handboek**

**DSC-W150/W170**

Lees dit handboek, de "**Gebruiksaanwijzing**" en de "**Geavanceerde Cyber-shot-handleiding**" aandachtig door voordat u het apparaat gebruikt. Bewaar deze documenten voor het geval u deze later als referentiemateriaal nodig hebt.

▼**KLIK!**



**Inhoud**



**Basishandelingen**



**De opnamefuncties gebruiken**



**De weergavefuncties gebruiken**



**De instellingen aanpassen**



**Beelden bekijken op een televisiescherm**



**De computer gebruiken**



**Stilstaande beelden afdrukken**



**Problemen oplossen**



**Overige**



**Index**

# Opmerkingen over het gebruik van de camera

## Opmerkingen over de typen "Memory Stick" die kunnen worden gebruikt (niet bijgeleverd)



### "Memory Stick Duo"

U kunt een "Memory Stick Duo" gebruiken met de camera.



### "Memory Stick"

U kunt geen "Memory Stick" gebruiken met de camera.

## U kunt geen andere geheugenkaarten gebruiken.

- Zie pagina 132 voor meer informatie over de "Memory Stick Duo".

## Als u een "Memory Stick Duo" gebruikt met "Memory Stick"-compatibele apparatuur

U kunt de "Memory Stick Duo" gebruiken door deze in de Memory Stick Duo-adaptor (niet bijgeleverd) te plaatsen.



Memory Stick Duo-adaptor

## Opmerkingen bij de accu

- Laad de accu (bijgeleverd) op voordat u de camera voor het eerst gebruikt.
- U kunt de accu zelfs opladen wanneer deze nog niet volledig leeg is. Zelfs als de accu niet volledig is opgeladen, kunt u de gedeeltelijk opgeladen accu gebruiken.
- Als u de accu langere tijd niet gebruikt, moet u de resterende lading van de accu verbruiken en de accu uit de camera halen. Vervolgens bewaart u de accu op een koele, droge plaats. Hierdoor zorgt u ervoor dat de accu goed blijft werken.
- Zie pagina 134 voor meer informatie over de accu.

## Carl Zeiss-lens

De camera is uitgerust met een Carl Zeiss-lens waarmee scherpe beelden met uitstekend contrast kunnen worden gereproduceerd.

De lens voor de camera is geproduceerd onder een kwaliteitswaarborgsysteem dat is gecertificeerd door Carl Zeiss in overeenstemming met de kwaliteitseisen van Carl Zeiss Duitsland.

## Opmerkingen over het LCD-scherm en de lens

- Het LCD-scherm is vervaardigd met precisietechnologie, waardoor meer dan 99,99% van de pixels operationeel is. Er kunnen op het LCD-scherm echter enkele zwarte stipjes en/of heldere stipjes (wit, rood, blauw of groen) zichtbaar zijn. Deze stipjes zijn normaal en hebben geen enkele invloed op de opname.

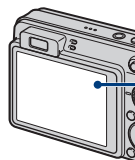

Zwarte, witte, rode, blauwe of groene puntjes

- Als het LCD-scherm of de lens langdurig wordt blootgesteld aan direct zonlicht, kunnen storingen optreden. Wees voorzichtig wanneer u de camera buiten of bij een raam neerlegt.
- Druk niet op het LCD-scherm. Het scherm kan verkleuren en hierdoor kunnen storingen optreden.
- In een koude omgeving kunnen de beelden op het LCD-scherm nasporen vertonen. Dit is normaal.
- Wees voorzichtig dat u de beweegbare lens niet ergens tegenaan stoot en oefen er geen druk op uit.

## De beelden in dit handboek

De beelden die in dit handboek worden gebruikt als voorbeelden, zijn gereproduceerde beelden die niet daadwerkelijk met deze camera zijn opgenomen.

# Inhoud

Opmerkingen over het gebruik van de camera .....	2
Basistechnieken voor betere beelden .....	7
Scherpstellen – Scherpstellen op een onderwerp .....	7
Belichting – De lichtintensiteit instellen .....	9
Kleur – De effecten van de lichtbron .....	10
Kwaliteit – Over "beeldkwaliteit" en "beeldformaat" .....	11
Flitser – De flitser gebruiken .....	14
Onderdelen en bedieningselementen .....	15
Aanduidingen op het scherm .....	17
De schermweergave wijzigen .....	21
Het interne geheugen gebruiken .....	23

## Basishandelingen















De modusknop gebruiken .....	24
Beelden opnemen (Autom. instellen-functie) .....	25
Stilstaande beelden opnemen (Scènekeuze) .....	28
Beelden weergeven .....	33
Stilstaande beelden bekijken als een diavoorstelling .....	35
Beelden verwijderen .....	40
Meer informatie over de verschillende functies – HOME/Menu .....	42
Menu-items .....	45

## De opnamefuncties gebruiken





Opnamemenu .....	47
Scènekeuze: de scènekeuze selecteren	
Beeldformaat: het beeldformaat selecteren	
Flitser: flitserinstelling	
Gezichtsherkenning: het gezicht van het onderwerp herkennen	
Lach-herkenning: de lach-herkenningsfunctie instellen	
Lach-herkenn.gevoeligheid: de lach-herkenn.gevoeligheid instellen	
Opn.functie: de functie voor continu opnemen selecteren	
Scèneherkenning: de op te nemen scène bepalen en het beeld opnemen	
EV: de lichtintensiteit instellen	
ISO: de lichtgevoeligheid selecteren	
Lichtmeetfunctie: de lichtmeetfunctie selecteren	
Scherpstellen: de scherpstelmethode wijzigen	
Witbalans: de kleurtinten aanpassen	
Witbalans onderwater: de kleurtinten aanpassen tijdens de onderwaterfunctie	

- Flitsniveau: hiermee kunt u de hoeveelheid flitslicht instellen
- Rode-ogeneffect: de rode-ogeneffectfunctie instellen
- DRO: de helderheid en het contrast optimaliseren
- Kleurfunctie: de helderheid van het beeld wijzigen of speciale effecten toevoegen
- SteadyShot: de steadyshot-functie selecteren
-  (Opname-instellingen): de opname-instellingen selecteren

## De weergavefuncties gebruiken

De weergavefunctie selecteren.....	64
 (Datumweergave): weergeven op datum	
 (Mapweergave): weergeven op map	
 (Favorieten): beelden die zijn opgeslagen als favorieten weergeven	
Weergavemenu.....	65
 (Wissen): beelden verwijderen	
 (Weergavefunctie): de weergavefuncties instellen	
 (Datumlijst): de weergavedatum selecteren bij gebruik van datumweergave	
 (Filteren op gezicht): beelden weergeven die zijn gefilterd volgens bepaalde criteria	
 (Favorieten toevoegen/verw.): Favorieten toevoegen/verwijderen	
 (Diavoorstelling): een reeks beelden afspelen	
 (Bijwerken): stilstaande beelden bijwerken	
 (Formaat wijzigen): het beeldformaat wijzigen volgens het gebruik	
 (Beveiligen): voorkomen dat gegevens per ongeluk worden gewist	
<b>DPOF</b> : een afdrukmarkering toevoegen	
 (Afdrukken): beelden afdrukken met een printer	
 (Roteren): een stilstaand beeld roteren	
 (Map kiezen): een map selecteren voor het weergeven van beelden	

## De instellingen aanpassen

De functie Geheugen beheren en de instellingen aanpassen .....	76
 Geheugen beheren .....	78
 Geheugen-tool — Memory Stick-tool .....	78
Formatteren	Opnamemap wijz.
Opnamemap maken	Kopiëren
 Geheugen-tool — Intern geheugen-tool.....	80
Formatteren	
 Instellingen .....	81

⚙️ Hoofdinstantellingen — Hoofdinstantellingen 1 .....	81
Pieptoon	Initialiseren
Functiegid	Demo Lach-sluit
⚙️ Hoofdinstantellingen — Hoofdinstantellingen 2 .....	83
USB-aansluiting	Video-uit
COMPONENT	Breed-zoombeeld
📷 Opname-instelling — Opname-instellingen 1 .....	85
AF-verlicht.	Digitale zoom
Stramienlijn	Conversieles
AF-functie	
📷 Opname-instelling — Opname-instellingen 2 .....	88
Autom. Oriëntatie	Auto Review
🕒 Klokinstantellingen .....	89
🗣️ Language Setting .....	90

## Beelden bekijken op een televisiescherm

Beelden bekijken op een televisiescherm .....	91
---	----

## De computer gebruiken

Werken met uw Windows-computer .....	94
De software (bijgeleverd) installeren .....	96
De "Picture Motion Browser" gebruiken (bijgeleverd) .....	98
Beelden kopiëren naar de computer met de "Picture Motion Browser" .....	99
Beelden kopiëren naar een computer zonder "Picture Motion Browser" .....	103
Beeldbestanden die zijn opgeslagen op de computer met de camera kopiëren naar de "Memory Stick Duo" .....	105
De "Music Transfer" gebruiken (bijgeleverd) .....	106
De Macintosh-computer gebruiken .....	107
"Geavanceerde Cyber-shot-handleiding" weergeven .....	109

## Stilstaande beelden afdrukken

Stilstaande beelden afdrukken.....	110
Beelden rechtstreeks afdrukken met een PictBridge-compatibele printer .....	111
Afdrukken bij een fotowinkel .....	114

## Problemen oplossen

Problemen oplossen .....	116
Foutcodes en berichten .....	127

## Overige

De camera in het buitenland gebruiken — Stroomvoorziening.....	131
De "Memory Stick Duo" .....	132
Over de accu.....	134
De acculader.....	135

## Index

Index .....	136
-------------	-----

# Basistechnieken voor betere beelden

**Scherp-  
stellen**

**Belichting**

**Kleur**

**Kwaliteit**

**Flitser**



Dit gedeelte beschrijft de basishandelingen voor het gebruik van de camera. In dit gedeelte wordt het gebruik van verschillende camerafuncties, zoals de modusknop (pagina 24), het HOME-scherm (pagina 42) en de menu's (pagina 44) beschreven.

**Scherp-  
stellen**

## Scherpstellen op een onderwerp

Als u de sluiterknop half indrukt, stelt de camera automatisch scherp (automatische scherpstelling). Houd er rekening mee dat de sluiterknop slechts half ingedrukt moet worden.

Druk de sluiterknop niet onmiddellijk volledig in.



Druk de sluiterknop half in.



Aanduiding voor AE/  
AF-vergrendeling  
knippert → brandt/  
piept



Druk vervolgens de  
sluiterknop volledig  
in.

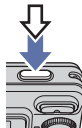

Als scherpstellen moeilijk lukt → [Scherpstellen] (pagina 56)

Als het beeld zelfs na scherpstellen wazig is, kan dit komen doordat de camera is bewogen. → Zie "Tips om wazige beelden te voorkomen" hieronder.

### Tips om wazige beelden te voorkomen

De camera heeft per ongeluk bewogen toen u het beeld maakte. Dit zijn "camerabewegingen". Anderzijds is mogelijk dat het onderwerp heeft bewogen toen u het beeld maakte, dit is "onderwerpwazigheid".

#### Camerabewegingen



#### Oorzaak

Uw handen of lichaam beweegt terwijl u de camera vasthoudt en op de sluiterknop drukt en het hele scherm wordt wazig.

#### Wat kunt u doen om wazigheid te voorkomen

- Gebruik een statief of plaats de camera op een plat oppervlak om de camera stil te houden.
- Gebruik de zelfontspanner met een vertraging van 2 seconden om een foto te maken en stabiliseer de camera door uw armen strak langs uw zijde te houden nadat u de sluiterknop hebt ingedrukt.

#### Onderwerpwazigheid





#### Oorzaak

Hoewel de camera stabiel is, beweegt het onderwerp tijdens de belichting zodat het onderwerp wazig lijkt als de sluiterknop wordt ingedrukt.

#### Wat kunt u doen om wazigheid te voorkomen

- Selecteer **ISO**-functie (Hoge gevoeligheid) in scènekeuze.
- Kies een hogere ISO-gevoeligheid voor een snellere sluitersnelheid en druk op de sluiterknop voordat het onderwerp beweegt.

#### Opmerkingen

- De steadyshot-functie is standaard ingeschakeld zodat de camerabewegingen automatisch worden verminderd. Dit heeft echter geen invloed op onderwerp wazigheid.
- Bovendien komen camerabeweging en onderwerp wazigheid geregeld voor onder omstandigheden met weinig licht of trage sluitertijd zoals bij de -functie (Schemer) of -functie (Schemer-portret). Neem in dit geval foto's met bovenstaande tips in het achterhoofd.



## Belichting De lichtintensiteit instellen

U kunt verschillende beelden maken door de belichting en de ISO-gevoeligheid aan te passen. Belichting is de hoeveelheid licht die door de lens in de camera valt wanneer u de sluiterknop loslaat.

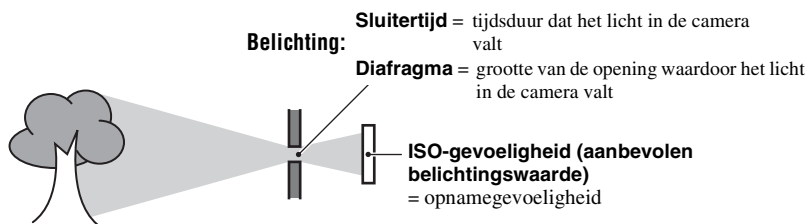

### Overbelichting

= te veel licht  
Te licht beeld



### Juiste belichting



### Onderbelichting

= te weinig licht  
Te donker beeld

In de functie Autom. instellen wordt de belichting automatisch ingesteld op de juiste waarde. U kunt deze echter ook handmatig instellen met de hieronder beschreven functies.

### EV aanpassen:

Hiermee kunt u de belichting aanpassen die door de camera is vastgesteld (pagina 53).

### Lichtmeetfunctie:

Hiermee kunt u het gedeelte van het onderwerp wijzigen dat wordt gemeten om de belichting in te stellen (pagina 55).

### ISO-gevoeligheid aanpassen (aanbevolen belichtingswaarde)

De ISO-gevoeligheid is een snelheidswaarde voor opnamemediën met een beeldsensor die het licht opvangt. Zelfs wanneer de belichting hetzelfde is, verschillen de beelden afhankelijk van de ISO-gevoeligheid.

De ISO-gevoeligheid aanpassen, zie pagina 54.



#### Hoge ISO-gevoeligheid

Neemt een helder beeld op, zelfs in donkere omgevingen, terwijl de sluitersnelheid wordt verhoogd om de wazigheid te verminderen. Het beeld wordt echter korrelig.



#### Lage ISO-gevoeligheid





Neemt een vloeiender beeld op. Het beeld wordt echter donkerder als de belichting onvoldoende is.

## Kleur

### De effecten van de lichtbron

De natuurlijke kleur van het onderwerp wordt beïnvloed door de belichtingsomstandigheden.

#### Voorbeeld: de kleur van een beeld wordt beïnvloed door lichtbronnen

Weer/lichtbron	Daglicht	Bewolkt	Fluorescerend	Gloeilamp
Kenmerken van het licht	Wit (standaard) 	Blauwachtig 	Groengetint 	Roodachtig 

In de automatische instelfunctie worden de kleurtinten automatisch aangepast. U kunt de kleurtinten echter ook handmatig aanpassen met [Witbalans] (pagina 58).

### Kwaliteit Over "beeldkwaliteit" en "beeldformaat"

Een digitaal beeld is samengesteld uit een groot aantal kleine puntjes die pixels worden genoemd.

Als een beeld uit veel pixels bestaat, is het beeld groot, neemt het meer geheugenruimte in beslag en wordt het zeer gedetailleerd weergegeven. "Beeldformaat" wordt aangegeven door het aantal pixels. Hoewel u op het scherm van de camera het verschil niet kunt zien, verschillen de kleine details en de verwerkingstijd wanneer het beeld wordt afgedrukt of weergegeven op een computerscherm.

Beschrijving van de pixels en het beeldformaat

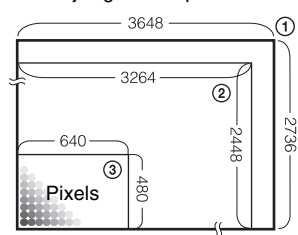





- ① Beeldformaat: 10M (alleen DSC-W170)  
3648 pixels × 2736 pixels = 9.980.928 pixels
- ② Beeldformaat: 8M (alleen DSC-W150)  
3264 pixels × 2448 pixels = 7.990.272 pixels
- ③ Beeldformaat: VGA  
640 pixels × 480 pixels = 307.200 pixels

### Het gewenste beeldformaat selecteren (pagina 12)

The diagram shows a photograph of a bird on the left. A magnifying glass is positioned over a small portion of the bird's head, revealing a grid of pixels. A blue square highlights one individual pixel, with the word 'Pixel' written above it. To the right of the magnifying glass are two circular inset images. The top one shows a sharp, detailed close-up of the bird's beak, labeled 'Veel pixels (hoge beeldkwaliteit en groot bestand)'. The bottom one shows a blurry, low-resolution close-up of the same beak, labeled 'Weinig pixels (lage beeldkwaliteit en klein bestand)'. Arrows point from these labels to the right, where text provides examples: 'Voorbeeld: afdrukken tot maximaal A3+ formaat' for high pixels, and 'Voorbeeld: een beeld verzenden als bijlage bij een e-mailbericht' for low pixels.

**DSC-W170**

De standaardinstellingen worden aangegeven met ✓.





	Beeldformaat	Gebruiksrichtlijnen	Aantal beelden	Afdrukken
✓	10M (3648×2736)	Voor afdrukken tot A3+	Minder 	Fijn 
	3:2 (8M) <sup>*1</sup> (3648×2432)	Met beeldverhouding 3:2 opnemen	↑ ↓	↑ ↓
	5M (2592×1944)	Voor afdrukken tot A4		
	3M (2048×1536)	Voor afdrukken tot 10×15 cm of 13×18 cm	↓ ↑ 	↓ ↑ 
	VGA (640×480)	Klein beeldformaat opnemen voor verzenden per e-mail		
	16:9 (7M) <sup>*2</sup> (3648×2056)	Weergeven op HDTV's en afdrukken tot A4	Minder ↑	Fijn ↑
	16:9 (2M) <sup>*2</sup> (1920×1080)	Weergeven op HDTV's	↓ Meer	↓ Ruw

\*1) De beelden worden opgenomen in de breedte-/hoogteverhouding 3:2, net zoals fotopapier, briefkaarten, enzovoort.

\*2) Beide randen van het beeld worden mogelijk bijgesneden bij het afdrukken (pagina 124).

### DSC-W150

De standaardinstellingen worden aangegeven met ✓.

	Beeldformaat	Gebruiksrichtlijnen	Aantal beelden	Afdrukken
✓	8M (3264×2448)	Voor afdrukken tot A3	Minder 	Fijn 
	3:2 (7M) <sup>*1</sup> (3264×2176)	Met beeldverhouding 3:2 opnemen	↑ ↓	↑ ↓
	5M (2592×1944)	Voor afdrukken tot A4		
	3M (2048×1536)	Voor afdrukken tot 10×15 cm of 13×18 cm	↓ ↑ 	↓ ↑ 
	VGA (640×480)	Klein beeldformaat opnemen voor verzenden per e-mail		
	16:9 (6M) <sup>*2</sup> (3264×1840)	Weergeven op HDTV's en afdrukken tot A4	Minder ↑	Fijn ↑
	16:9 (2M) <sup>*2</sup> (1920×1080)	Weergeven op HDTV's	↓ Meer	↓ Ruw

\*1) De beelden worden opgenomen in de breedte-/hoogteverhouding 3:2, net zoals fotopapier, briefkaarten, enzovoort.

\*2) Beide randen van het beeld worden mogelijk bijgesneden bij het afdrukken (pagina 124).

### DSC-W170/W150

De standaardinstellingen worden aangegeven met ✓.

	Beeldformaat van films	Frame/seconde	Gebruiksrichtlijnen
	640(Fijn) (640×480)	Ongeveer 30	Bewegend beelden van hoge kwaliteit opn. voor TV-weerg
✓	640(Standaard) (640×480)	Ongeveer 17	Bewegende beelden van std. kwaliteit opn. voor TV-weerg
	320 (320×240)	Ongeveer 8	Klein formaat opnemen voor verzenden per e-mail

• Hoe groter het beeldformaat, hoe hoger de beeldkwaliteit.

• Hoe hoger het aantal frames per seconde, hoe vloeiender het weergegeven beeld.

## Flitser

### De flitser gebruiken

De ogen van het onderwerp worden mogelijk rood weergegeven of wazige witte ronde punten kunnen voorkomen als u de flitser gebruikt. Deze verschijnselen kunnen worden teruggedrongen met de volgende stappen.

#### Het "Rode-ogeneffect"

Pupillen worden groter in donkere omgevingen. Het flitslicht wordt door de bloedvaten aan de achterkant van het oog (netvlies) gereflecteerd, met het "rode-ogeneffect" als resultaat.



#### Hoe kan het "Rode-ogeneffect" worden teruggedrongen?

- Stel [Rode-ogeneffect] in op [Aan] (pagina 60).
- Selecteer **ISO**-functie (Hoge gevoeligheid)\* in scènekeuze (pagina 29). (De flitser wordt automatisch uitgeschakeld.)
- Corrigeer het beeld met [Bijwerken] in het weergavemenu (pagina 68) of met de bijgeleverde software "Picture Motion Browser" als de ogen van het onderwerp rood worden weergegeven.

#### De "witte ronde punten"

Dit wordt veroorzaakt door deeltjes (stof, pollen, enz.) die in de buurt van de lens rondzweven. Als ze door de flitser van de camera worden geaccentueerd, verschijnen ze als witte ronde punten.

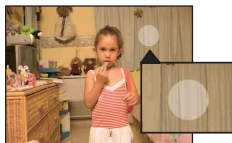
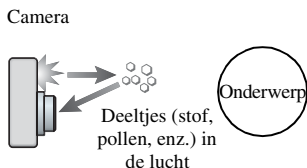

#### Hoe kunnen de "Witte ronde punten" worden teruggedrongen?

- Verlicht het vertrek en neem het onderwerp op zonder flitser.
- Selecteer **ISO**-functie (Hoge gevoeligheid)\* in scènekeuze. (De flitser wordt automatisch uitgeschakeld.)

\* Hoewel u **ISO**-functie (Hoge gevoeligheid) hebt geselecteerd in scènekeuze is de sluitersnelheid mogelijk trager bij omstandigheden met weinig licht of op een donkere plaats. Gebruik in dat geval een statief of houd uw armen strak langs uw zijde nadat u de sluitertoets hebt ingedrukt.

# Onderdelen en bedieningselementen

Zie de pagina's tussen haakjes voor meer informatie.

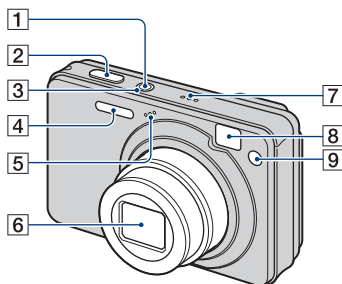

- 1 POWER-toets
- 2 Sluiterknop (25)
- 3 POWER-lampje
- 4 Flitser (26)
- 5 Microfoon
- 6 Lens
- 7 Luidspreker
- 8 Zoekvenster
- 9 Zelfontspannerlampje (27)/  
Lach-sluiterlampje (31)/  
AF-verlichting (85)

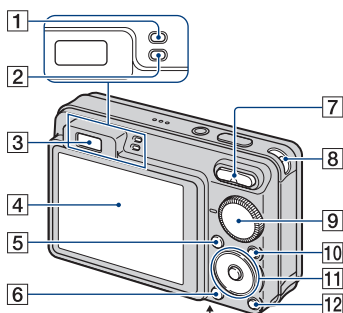

## Onderkant

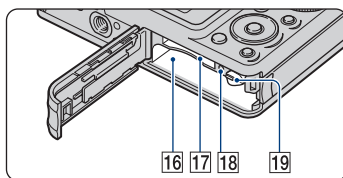
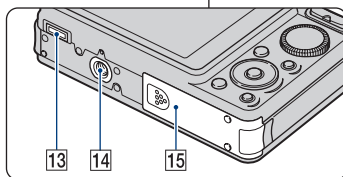

- 1 Lampje voor AE/AF-vergrendeling (groen)
- 2 Laadlampje flitser/  
Opnamelampje (oranje)
- 3 Zoeker
- 4 LCD-scherm (21)
- 5 MENU -toets (44)
- 6 ► (Weergave)-toets (33)
- 7 Voor opnemen: W/T (Zoom)-toets (26)  
Voor weergeven: ◀/⊕  
(Weergavezoom)-toets (33)/⊞ (Index)  
-toets (34)
- 8 Oog voor de polsriem
- 9 Modusknop (24)

**10** HOME -toets (42)

**11** Regelttoets

Menu aan: ▲/▼/◀/▶/● (44)

Menu uit: DISP/⊞/🔊/🔋 (21, 26, 27)

**12** 🎵 (Diavoorstelling)-toets (35)

**13** Multifunctionele aansluiting

voor gebruik in de volgende situaties:

- Een USB-verbinding tot stand brengen tussen de camera en de computer.
- Aansluiten op de audio-/video-ingangen van een televisie.
- Aansluiten op een PictBridge-compatibele printer.

**14** Schroefgat voor statief

- Gebruik een statief met een schroef die minder dan 5,5 mm lang is. Anders kunt u de camera niet stevig bevestigen en kan de camera beschadigd worden.

**15** Accu/"Memory Stick Duo"-klepje

**16** Accusleuf

**17** "Memory Stick Duo"-sleuf

**18** Toegangslampje

**19** Accuontgrendelknop



# Aanduidingen op het scherm

Telkens wanneer u op ▲ (DISP) op de regeltoets drukt, worden de aanduidingen op het scherm gewijzigd (pagina 21). Zie de pagina's tussen haakjes voor meer informatie.

## Bij opname van stilstaande beelden

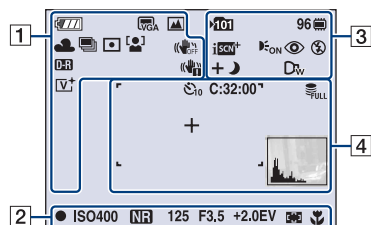

- De aanduidingen zijn beperkt in de functie Eenvoudig opnemen.

## Bij opname van films

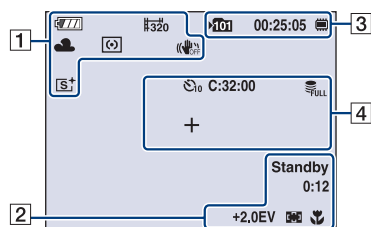



1



Schermsymbool	Aanduiding
	Resterende acculading
	Waarschuwing voor zwakke accu (127)
	Beeldformaat (47) <ul style="list-style-type: none"> <li>• 10M wordt alleen weergegeven voor de DSC-W170.</li> <li>• 8M wordt alleen weergegeven voor de DSC-W150.</li> </ul>

Schermsymbool	Aanduiding
	Modusknop/menu (scènekeuze) (28)
P	Modusknop (Autom. Programma) (24)
	Witbalans (58, 59)
	Burst-functie/Bracket-functie (51)
	Lichtmeetfunctie (55)
	Gezichtsherkenning (49)/Lach-herkenning (50)
	SteadyShot (63) <ul style="list-style-type: none"> <li>• Standaard verschijnt één van deze aanduidingen als de sluiterknop half wordt ingedrukt, afhankelijk van de instelling van de SteadyShot.</li> </ul>
	DRO (61)
	Trillingswaarschuwing <ul style="list-style-type: none"> <li>• Waarschuwt dat door trillingen het beeld wellicht niet goed wordt opgenomen, vanwege onvoldoende belichting. Zelfs als de trillingswaarschuwing wordt weergegeven, kunt u het beeld opnemen. U kunt het beste de steadyshot-functie inschakelen, de flitser gebruiken voor een betere belichting of een statief of ander hulpmiddel gebruiken om de camera te stabiliseren (pagina 8).</li> </ul>









## Aanduidingen op het scherm

Schermbijbeeld	Aanduiding
	Aanduiding lachherkenningsgevoeligheid/ Aantal beelden (31)
	Zoomvergrotingsfactor (26, 86)
	Kleurfunctie (62)





2

Schermbijbeeld	Aanduiding
	AE/AF-vergrendeling (25)
<b>OPNMN. Standby</b>	film opnemen/film Standby
<b>ISO400</b>	ISO-getal (54)
<b>NR</b>	NR lange-sluitertijd • Als de sluitertijd onder een bepaalde snelheid belandt bij weinig licht, wordt de NR trage-sluitertijdfunctie (Noise Reduction: ruisbeperking) automatisch ingeschakeld om beeldruis te verminderen.
<b>125</b>	Sluitertijd
<b>F3.5</b>	Diafragma waarde
<b>+2.0EV</b>	Belichtingswaarde (53)
<b>0:12</b>	Opnameduur (minuten : seconden)
	Aanduiding voor AF-bereikzoekframe (56)
<b>1.0m</b>	Semi-handmatige waarde (57)
	Macro (27)

3

Schermbijbeeld	Aanduiding
	Opnamemap (78) • Dit wordt niet weergegeven als het interne geheugen wordt gebruikt.
<b>96</b>	Aantal opneembare beelden
	Opnamemedia ("Memory Stick Duo", Intern geheugen)
<b>00:25:05</b>	Opnameduur (uren : minuten : seconden)
	Scèneherkenning (52)
	AF-verlichting (85)
	Rode-ogeneffect beperken (60)
	Flitsfunctie (26)
	Flitser wordt opgeladen
	Conversielens (87)

4

Schermbijbeeld	Aanduiding
	Zelfontspanner (27)
<b>C:32:00</b>	Zelfdiagnosefunctie (127)
	Database vol (130)
<b>+</b>	Dradenkruis van de puntlichtmeting (55)
	AF-bereikzoekframe (56)
	Histogram (21)

## Bij weergave van stilstaande beelden

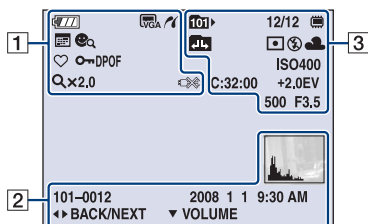

## Bij weergave van films

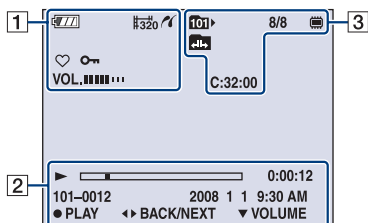



1

Scherm	Aanduiding
	Resterende acculading
	Waarschuwing voor zwakke accu (127)
	Beeldformaat (47) <ul style="list-style-type: none"> <li>• 10M wordt alleen weergegeven voor de DSC-W170.</li> <li>• 8M wordt alleen weergegeven voor de DSC-W150.</li> </ul>
	PictBridge maakt verbinding (112)
	Weergavefunctie (64)
	Filteren op gezicht (66)
	Favorieten (64)
	Beveiligen (73)
<b>DPOF</b>	Afdrukmarkering (DPOF) (114)
<b>Qx2.0</b>	Zoomvergrotingsfactor (33)
<b>VOL. ■■■■■■■■</b>	Volume (33)
	PictBridge maakt verbinding (113) <ul style="list-style-type: none"> <li>• Koppel de kabel voor de multifunctionele aansluiting niet los als de markering wordt weergegeven.</li> </ul>







2

Scherm	Aanduiding
	Weergeven (33)
	Weergavebalk
<b>0:00:12</b>	Teller
<b>101-0012</b>	Map-bestandsnummer (75)
<b>2008 1 1 9:30 AM</b>	Opnamedatum/-tijd van het weergevebeeld

## Aanduidingen op het scherm

Schermb	Aanduiding
● <b>STOP</b> ● <b>PLAY</b>	Functiegids voor het weergeven van beelden
◀▶ <b>BACK/</b> <b>NEXT</b>	Beelden selecteren
▼ <b>VOLUME</b>	Volume aanpassen
	Histogram (21) <ul style="list-style-type: none"> <li>•  wordt weergegeven als het histogrammschermb is uitgeschakeld.</li> </ul>

3

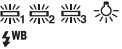
Schermb	Aanduiding
	Weergavemap (75) <ul style="list-style-type: none"> <li>• Dit wordt niet weergegeven als het interne geheugen wordt gebruikt.</li> </ul>
<b>8/8 12/12</b>	Beeldnummer/aantal beelden opgenomen in geselecteerde map
	Weergavemedia ("Memory Stick Duo", Intern geheugen)
	Map wijzigen (75) <ul style="list-style-type: none"> <li>• Dit wordt niet weergegeven als het interne geheugen wordt gebruikt.</li> </ul>
	Lichtmeetfunctie (55)
	Flitser
<b>AWB</b>   	Witbalans (58)
<b>ISO400</b>	ISO-getal (54)
<b>C:32:00</b>	Zelfdiagnosefunctie (127)
<b>+2.0EV</b>	Belichtingswaarde (53)
<b>500</b>	Sluittertijd
<b>F3.5</b>	Diafragma waarde

# De schermweergave wijzigen

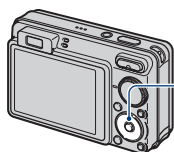

▲ (DISP)-toets  
(Schermweergave)

Telkens wanneer u op ▲ (DISP) op de regeltoets drukt, worden de aanduidingen op het scherm als volgt gewijzigd:

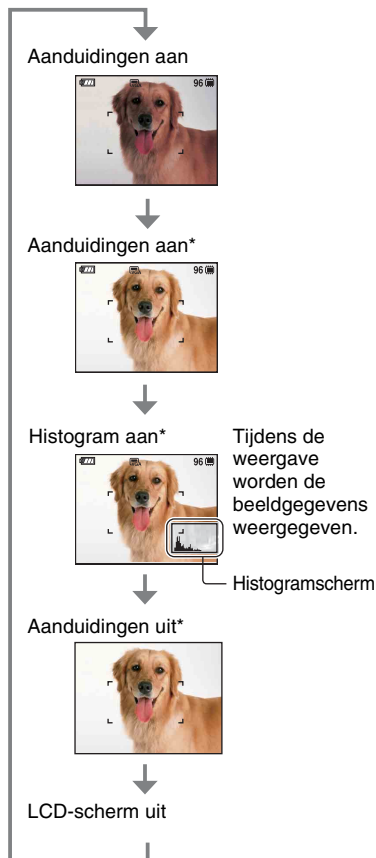

Tijdens de weergave worden de beeldgegevens weergegeven.

Histogramscherm

- Als u beelden buiten bekijkt bij helder licht, kunt u de helderheid van de achtergrondverlichting van het LCD-scherm verhogen.  
De accu loopt echter sneller leeg als u dit doet.
- Het histogram wordt in de volgende gevallen niet weergegeven:
  - Tijdens het opnemen
  - Als het menu wordt weergegeven.
  - Tijdens het opnemen van films.Tijdens het weergeven
  - Als het menu wordt weergegeven.
  - In de indexfunctie.
  - Wanneer u de weergavezoom gebruikt.
  - Wanneer u stilstaande beelden roteert.
  - Tijdens het weergeven van films.
  - Als de favorietenlijst wordt weergegeven.
  - Als de datumljst wordt weergegeven.
- Tijdens het weergeven van beelden, kunt u het LCD-scherm niet uitschakelen.
- Er kan een groot verschil optreden tussen het histogram dat wordt weergegeven tijdens het opnemen en tijdens het weergeven wanneer:
  - De flitser afgaat.
  - De sluitertijd langzaam of snel is.
- Het histogram wordt wellicht niet weergegeven voor beelden die zijn opgenomen met andere camera's.
- Wanneer u het LCD-scherm uitschakelt, werkt de digitale zoom niet. Wanneer u (Flitsfunctie)/ (Zelfontspanner)/ (Macro) selecteert, wordt het beeld ongeveer twee seconden weergegeven.
- Als u de camera uitschakelt en opnieuw inschakelt terwijl het LCD-scherm is uitgeschakeld, worden de aanduidingen ingeschakeld.

\* De helderheid van de achtergrondverlichting van het LCD-scherm is hoog.

## De schermweergave wijzigen

💡 De EV (belichtingswaarde) aanpassen door een histogram weer te geven

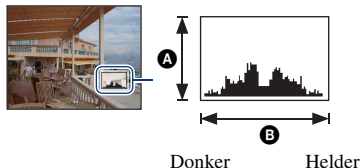

Een histogram is een grafiek die de helderheid van een beeld weergeeft. Druk herhaaldelijk op ▲ (DISP) op de regeltoets om het histogram in het scherm weer te geven. De weergegeven grafiek geeft een donker beeld aan wanneer deze links hoger is en geeft een helder beeld aan wanneer deze rechts hoger is.

- Ⓐ Aantal pixels
- Ⓑ Helderheid

- Het histogram wordt ook weergegeven wanneer u één beeld weergeeft, maar u kunt de belichting dan niet aanpassen.

# Het interne geheugen gebruiken

De camera heeft een intern geheugen van ongeveer 15 MB. Dit geheugen kan niet uit de camera worden verwijderd. Zelfs als er geen "Memory Stick Duo" in de camera is geplaatst, kunt u beelden opnemen in dit interne geheugen.

- Films waarvoor het beeldformaat is ingesteld op [640(Fijn)], kunnen niet worden opgenomen in het interne geheugen.

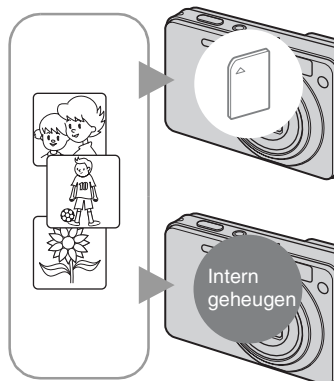

## Als een "Memory Stick Duo" is geplaatst

[Opnemen]: beelden worden op de "Memory Stick Duo" opgenomen.

[Weergeven]: beelden op de "Memory Stick Duo" worden weergegeven.

[Menu, Instellingen, enzovoort]: verschillende functies kunnen worden toegepast op beelden op de "Memory Stick Duo".

## Als er geen "Memory Stick Duo" is geplaatst

[Opnemen]: beelden worden in het interne geheugen opgenomen.

[Weergeven]: beelden die in het interne geheugen zijn opgeslagen, worden weergegeven.

[Menu, Instellingen, enzovoort]: verschillende functies kunnen worden toegepast op beelden in het interne geheugen.

## Beeldgegevens die in het interne geheugen zijn opgeslagen

U kunt het beste altijd een reservekopie (back-up) van de gegevens maken door een van de onderstaande procedures te volgen.

### Een reservekopie (back-up) van gegevens maken op een "Memory Stick Duo"

Bereid een "Memory Stick Duo" met voldoende opslagcapaciteit voor en voer vervolgens de procedure bij [Kopiëren] uit (pagina 79).

### Een reservekopie (back-up) van gegevens maken op de vaste schijf van een computer









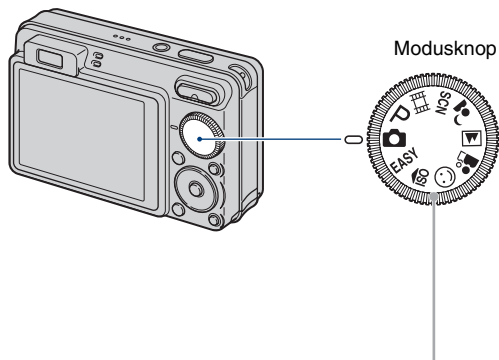



Voer de procedure uit op pagina 99, 100 of 103, 104 zonder dat er een "Memory Stick Duo" in de camera is geplaatst.

- U kunt beeldgegevens die op een "Memory Stick Duo" zijn opgeslagen, niet kopiëren naar het interne geheugen.
- U kunt de gegevens die zijn opgeslagen in het interne geheugen, kopiëren naar een computer door de camera op de computer aan te sluiten met de kabel voor de multifunctionele aansluiting. U kunt gegevens die op een computer zijn opgeslagen, niet kopiëren naar het interne geheugen.

# De modusknop gebruiken

Zet de modusknop op de gewenste functie.



	<p><b>Autom. instellen-functie</b></p> <p>Hiermee kunt u opnamen maken terwijl de instellingen automatisch worden aangepast. → pagina 25</p>
<b>EASY:</b>	<p><b>Eenvoudig opnemen-functie</b></p> <p>Hiermee kunt u stilstaande beelden opnemen met de minimaal noodzakelijke functies met goed zichtbare aanduidingen. → pagina 26</p>
<b>P:</b>	<p><b>Autom. Programma-functie*</b></p> <p>Hiermee kunt u opnemen terwijl de belichting automatisch wordt aangepast (zowel de sluitertijd als de diafragma-waarde).</p>
	<p><b>Bewegende beelden</b></p> <p>Hiermee kunt u films opnemen met geluid. → pagina 25</p>
     	<p><b>Scènekeuze-functie</b></p> <p>Hiermee kunt u opnemen met vooraf ingestelde instellingen op basis van de scène.</p> <p>U kunt , , , ,  selecteren in het menu als de modusknop is ingesteld op SCN. → pagina 28</p>

\* U kunt verschillende instellingen selecteren met het menu. (Voor meer informatie over de beschikbare functies → pagina 45)



# Beelden opnemen (Autom. instellen-functie)

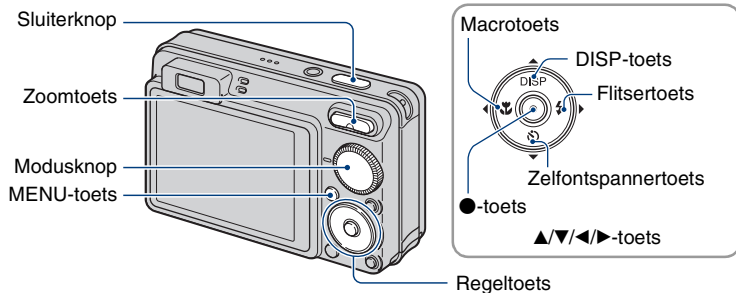

## 1 Selecteer de gewenste functie van de modusknop.

Bij opname van stilstaande beelden (Autom. instellen-functie): selecteer .

Bij opname van films: selecteer .

## 2 Houd de camera vast met uw ellebogen tegen uw lichaam gedrukt om hem te stabiliseren.



Plaats het onderwerp in het midden van het zoekframe.

## 3 Maak een foto met de sluiterknop.

**Bij opname van stilstaande beelden:**

① Houd de sluiterknop half ingedrukt om het beeld scherp te stellen.

De aanduiding ● (AE/AF-vergrendeling) (groen) knippert, u hoort een pieptoon, de aanduiding houdt op met knipperen en blijft branden.



Aanduiding voor AE/AF-vergrendeling

② Druk de sluiterknop volledig in.

### Bij opname van films:

Druk de sluiterknop volledig in.

Als u wilt stoppen met opnemen, drukt u de sluiterknop nogmaals volledig in.

---

## Als u een stilstaand beeld opneemt van een onderwerp waarop u moeilijk kunt scherpstellen

- De kortste opnameafstand is ongeveer 10 cm (W)/50 cm (T) (vanaf de voorkant van de lens).
- Wanneer de camera niet automatisch kan scherpstellen op het onderwerp, gaat de aanduiding van de AE/AF-vergrendeling langzaam knippen en hoort u geen pieptoon. Daarnaast verdwijnt het AF-bereikzoekframe. Stel de opname opnieuw samen en stel opnieuw scherp.

In de volgende situaties kan scherpstellen moeilijk zijn:

- Het is donker en het onderwerp ligt veraf.
- Het contrast tussen het onderwerp en de achtergrond is klein.
- Het onderwerp wordt door glas bekeken.
- Het onderwerp beweegt snel.
- Er is weerskaatsend licht op glanzende oppervlakken.
- Het onderwerp heeft achtergrondlicht of er is een flitslicht.

## EASY Opnemen met de functie Eenvoudig opnemen

Zet de modusknop op **EASY**.

Het tekstformaat wordt groter en de aanduidingen worden makkelijker zichtbaar.

De camera neemt beelden op met de optimale instellingen, zodat de enige instellingen die u dient te wijzigen Beeldformaat (Groot/Klein) (pagina 48), Flitser (Autom./Uit) (pagina 48) en Zelfontsp. (10 sec/Uit) zijn (pagina 27).

## W/T De zoom gebruiken

Druk op T om in te zoomen en druk op W om uit te zoomen.

- Wanneer de zoomvergrotingsfactor hoger wordt dan 5x, gebruikt de camera de digitale zoomfunctie. Zie pagina 86 voor meer informatie over de [Digitale zoom]-instellingen en de beeldkwaliteit.
- U kunt de zoomvergrotingsfactor niet wijzigen wanneer u een film opneemt.

## ⚡ Flitser (Een flitsfunctie selecteren voor stilstaande beelden)

Druk herhaaldelijk op ► (⚡) op de regeltoets tot de gewenste functie is geselecteerd.



(Geen aanduiding): Flitser automatisch

Flitst wanneer er niet voldoende licht of achtergrondverlichting is (standaardinstelling).

⚡: Flitser altijd aan

⚡SL: Langzame synchro (Flitser altijd aan)

De sluitertijd is lang in een donkere omgeving om de achtergrond helder op te kunnen nemen die buiten het bereik is van het flitslicht.

⚡: Niet flitsen

- De flitser gaat twee keer af. De eerste flits wijzigt de lichthoeveelheid.
- Tijdens het opladen van de flitser wordt  weergegeven.

### Macro (Close-upopname maken)

Druk herhaaldelijk op  op de regeltoets tot de gewenste functie is geselecteerd.



(Geen aanduiding): automatisch

De camera past de scherpsstelling automatisch aan van onderwerpen veraf tot close-up.  
Stel de camera normaal in op deze functie.

 Macro

De camera past de scherpsstelling aan met prioriteit voor close-uponderwerpen.  
Stel Macro aan in bij het opnemen van onderwerpen dichtbij.

- De snelheid van de automatische scherpsstelling daalt wanneer u beelden opneemt met de macrofunctie.
- U kunt de zoom het beste instellen op de W-kant.

### De zelfontspanner gebruiken

Druk herhaaldelijk op  op de regeltoets tot de gewenste functie is geselecteerd.



(Geen aanduiding): De zelfontspanner niet gebruiken



 10: De zelfontspanner met een vertraging van 10 seconden instellen

 2: De zelfontspanner met een vertraging van 2 seconden instellen

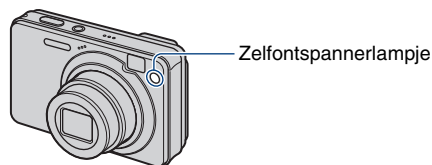
Als u op de sluiterknop drukt, knippert het zelfontspannerlampje en hoort u een pieptoon tot de sluit werkt.



Druk nogmaals op  om te annuleren.

- Gebruik de zelfontspanner met een vertraging van 2 seconden om een wazig beeld te voorkomen. De sluit wordt 2 seconden nadat u op de sluiterknop hebt gedrukt, vrijgegeven waardoor de camerabeweging wordt verminderd als er op de sluiterknop wordt gedrukt.
- In de functie Eenvoudig opnemen, kunt u alleen  (10 sec) of  (Uit) selecteren.

# Stilstaande beelden opnemen (Scènekeuze)

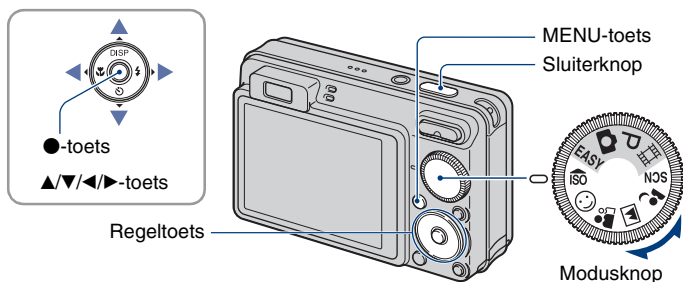

## Selecteer de functie (ISO/☺/👤/📷/👤) met de modusknop

**1** Selecteer de gewenste functie van scènekeuze (ISO/☺/👤/📷/👤) met de modusknop.

**2** Maak een foto met de sluitknop.

## Selecteer de functie (🌙/📷/👤/📷/👤) in SCN

**1** Selecteer SCN met de modusknop.

**2** Druk op de MENU-toets en selecteer uit 🌙/📷/👤/📷/👤 met ▲/▼/◀/▶ op de regeltoets (pagina 47).

**3** Maak een foto met de sluitknop.

• Zie de volgende pagina voor meer informatie over de functie.

### De scènekeuzefunctie annuleren

Zet de modusknop op een andere functie dan de Scènekeuze-functie.

### Scènekeuzefuncties

De volgende functies zijn vooraf ingesteld om in overeenstemming te zijn met de scèneomstandigheden.

#### Functies geselecteerd met de modusknop



##### Hoge gevoeligheid

Hiermee worden wazige beelden voorkomen wanneer u beelden zonder flitser opneemt bij weinig licht.



##### Lach-sluitser

Wanneer de camera een lach detecteert, wordt de sluitser automatisch vrijgegeven. Zie pagina 31 voor meer informatie.



##### Soft Snap

Hiermee kunt u beelden opnemen met een rustigere achtergrond voor portretten en bloemen, enzovoort.



##### Landschap

Hiermee wordt alleen scherpgesteld op een onderwerp in de verte om landschappen, enzovoort op te nemen.



##### Schemer-portret\*

Hiermee kunt u scherpe beelden van personen opnemen met de nachtweergave in de achtergrond zonder de atmosfeer te verliezen.

#### Functies geselecteerd met het menuscherm



##### Schemer\*

Hiermee kunt u 's nachts beelden in de verte opnemen zonder de donkere atmosfeer van de omgeving te verliezen.



##### Strand

Hiermee kunt u de blauwe kleur van het water duidelijk opnemen als u aan het water opneemt.



##### Sneeuw

Hiermee kunt u duidelijke beelden opnemen waarbij flauwe kleuren worden voorkomen bij sneeuwscènes of andere plaatsen waar het hele beeld wit lijkt.





##### Vuurwerk\*

Hiermee neemt u vuurwerk in alle pracht op.



##### Onderwater

Hiermee kunt u onder water beelden opnemen met natuurlijke kleuren met behulp van een waterdichte behuizing.

\* Wanneer u beelden opneemt met  (Schemer-portret),  (Schemer) of  (Vuurwerk), is de sluitertijd langer en komt wazigheid frequenter voor. Het gebruik van een statief is bijgevolg aanbevolen.

### Functies die u in de scènekeuze kunt gebruiken

De camera bepaalt de meest geschikte combinatie van functies om een beeld correct op te nemen op basis van de scène. Bepaalde opties zijn niet beschikbaar, afhankelijk van de scènekeuzefunctie.

(✓: u kunt de gewenste instelling selecteren)

Macro	✓	✓	✓	—	✓	—	✓	✓	—	✓
Flitser		✓	✓							
Gezichtsherkenning	✓	—	✓ <sup>+2</sup>	—	✓	—	✓	✓	—	—
Lachherkenning	—	✓	—	—	—	—	—	—	—	—
Lachherkenn.gevoeligheid	—	✓	—	—	—	—	—	—	—	—
Burst/Bracket	—	—	✓	✓	—	—	✓	✓	—	✓
EV	✓	✓	✓	✓	✓	✓	✓	✓	✓	✓
Witbalans	✓ <sup>+1</sup>	—	—	—	—	—	—	—	—	<sup>+3</sup>
Rodeogeneffect	—	—	✓	✓	✓	—	✓	✓	—	—
Zelfontspanner	✓	—	✓	✓	✓	✓	✓	✓	✓	✓

\*1) [Flitser] voor [Witbalans] kan niet worden geselecteerd.

\*2) [Uit] voor [Gezichtsherkenning] kan niet worden geselecteerd.

\*3) U kunt [Witbalans onderwater] gebruiken in plaats van [Witbalans].

### Beelden opnemen in Lach-sluitersfunctie

Wanneer de camera een lach detecteert, wordt de sluitersfunctie automatisch vrijgegeven.

- 1 Selecteer de 😊-functie (Lach-sluitersfunctie) met de modusknop.
- 2 Druk de sluitersknop volledig in.  
De Lach-sluitersfunctie schakelt over naar standby.

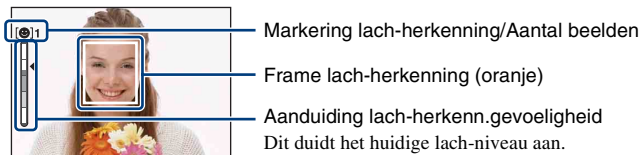

Telkens als het lach-niveau de ingestelde lach-herkenn.gevoeligheid bereikt (aangeduid door ◀), bedient de camera automatisch de sluitersfunctie en neemt tot zes beelden op. Na het opnemen van het beeld, licht de lach-sluiterslamp op (pagina 15).

- 3 Druk de sluitersknop opnieuw volledig in om de lach-sluitersfunctie te verlaten.
- Wanneer de lach-sluitersfunctie in standby staat, knippert het opnamelampje (oranje).
  - Opnemen met de lach-sluitersfunctie eindigt automatisch wanneer de "Memory Stick Duo" of het interne geheugen vol geraakt of wanneer zes beelden zijn opgenomen.
  - U kunt het onderwerp selecteren dat voorrang krijgt voor lach-herkenning met [Lach-herkenning] (pagina 50).
  - Als er geen lach wordt gedetecteerd, stelt u de [Lach-herkenn.gevoeligheid] in (pagina 50).
  - U kunt de camera het beeld automatisch laten opnemen wanneer een persoon weergegeven in het frame voor lach-herkenning (oranje) lacht nadat u de sluitersknop volledig hebt ingedrukt.
  - Het beeld is mogelijk niet scherpgesteld als de afstand tussen de camera en het onderwerp wordt gewijzigd nadat u de sluitersknop volledig hebt ingedrukt. De geschikte belichting wordt mogelijk niet bereikt als de helderheid van de omgeving wijzigt.
  - Gezichten worden mogelijk niet correct gedetecteerd in de volgende gevallen:
    - Het is te donker of te licht.
    - Gezichten zijn gedeeltelijk verborgen door een zonnebril, masker, hoed, enz.
    - De onderwerpen zijn niet naar de camera toe gericht.
  - Afhankelijk van de omstandigheden gebeurt het detecteren van een lach niet correct.
  - U kunt de digitale zoomfunctie niet gebruiken.
  - U kunt de zoomfactor niet wijzigen wanneer de lach-sluitersfunctie in standby staat.

### 💡 Tips voor het beter vastleggen van een lach

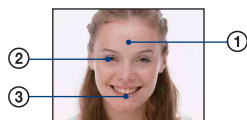

- ① Bedek de ogen niet met de flitsen.
- ② Probeer het gezicht recht voor de camera te plaatsen en zo horizontaal mogelijk. De detecteringsfactor is hoger wanneer de ogen dichtgeknepen zijn.
- ③ Geef een duidelijke lach met een open mond. De lach is makkelijker te detecteren wanneer de tanden zichtbaar zijn.



# Beelden weergeven

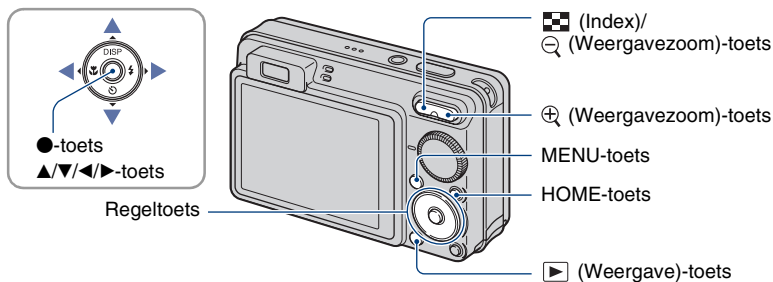

## 1 Druk op de (Weergave)-toets.

- Als u op de (Weergave)-toets drukt wanneer de camera is uitgeschakeld, wordt de camera automatisch ingeschakeld en ingesteld op de weergavefunctie. Als u wilt terugkeren naar de opnamefunctie, drukt u nogmaals op de (Weergave)-toets.

## 2 Selecteer een beeld met ◀/▶ op de regeltoets.

### Film:

Druk op ● om een film af te spelen. (Druk nogmaals op ● om het afspelen te stoppen.)

Druk op ▶ om snel vooruit te spoelen, druk op ◀ als u wilt terugspoelen. (Druk op ● om terug te keren naar normale weergave.)

Druk op ▼ om het scherm voor volumeregeling weer te geven en druk op ◀/▶ om het volume aan te passen.

- Films met beeldformaat [320] worden kleiner weergegeven.

- Soms kunnen beelden opgenomen met eerdere Sony-modellen niet worden weergegeven. Druk op de HOME-toets, selecteer [Mapweergave] uit (Beelden bekijken) en geef de beelden vervolgens weer.

## ⊖/⊕ Een vergroot beeld weergeven (Weergavezoom)

Druk op ⊕ wanneer een stilstaand beeld wordt weergegeven. Druk op ⊖ om het zoomen ongedaan te maken.

Pas de positie aan met ▲/▼/◀/▶.

Druk op ● om de weergavezoom te annuleren.

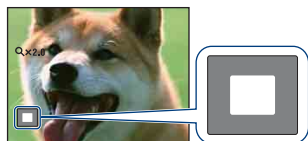

Toont het weergegeven deel van het volledige beeld.

In dit geval wordt het midden vergroot weergegeven.

- Zie [Trimmen] (pagina 68) voor het opslaan van vergrootte beelden.





### Om een indexscherm weer te geven

Druk op  (Index) om het indexscherm weer te geven terwijl een stilstaand beeld wordt weergegeven.

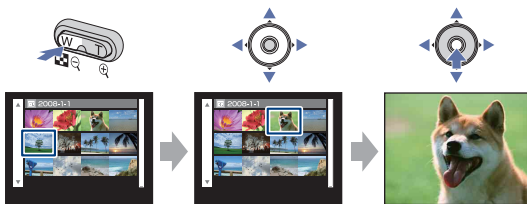
Selecteer een beeld met ///.

Als u wilt terugkeren naar het scherm met één beeld, drukt u op .



- In de standaardinstellingen worden beelden weergegeven in Datumweergave (bij gebruik van de "Memory Stick Duo") of in Mapweergave (bij gebruik van het interne geheugen). U kunt de weergavefunctie wijzigen door  (Beelden bekijken) te selecteren in het HOME-scherm (pagina 64).
- Elke keer u op  (Index) drukt, wordt het aantal beelden op het indexscherm verhoogd.
- Bij gebruik van een "Memory Stick Duo" kunt u de gewenste datum/map selecteren met / na het selecteren van de balk met .



Balk

# Stilstaande beelden bekijken als een diavoorstelling

Stilstaande beelden worden achtereenvolgens weergegeven met muziek en effecten toegevoegd.

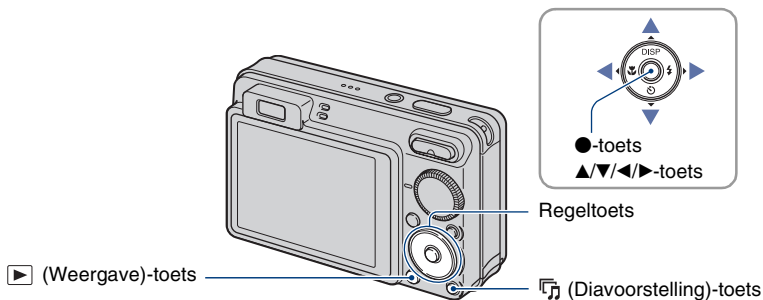

## 1 Druk op de ⏮ (Diavoorstelling)-toets.

Het instelscherm wordt weergegeven.



## 2 Druk opnieuw op de ⏮ (Diavoorstelling)-toets.

De diavoorstelling start.

- U kunt films niet afspelen.
- Andere instellingen dan [Beeld] en [Filter] worden opgeslagen tot de volgende keer dat ze worden gewijzigd.
- Soms kan de [Filter]-functie niet worden gebruikt bij beelden opgenomen met eerdere Sony-modellen.

### De diavoorstelling beëindigen

Druk op de ⏮ (Diavoorstelling)-toets.

- U kunt de diavoorstelling niet pauzeren.

### Het volume van de muziek aanpassen

Druk op ▼ om het scherm voor volumeregeling weer te geven en druk op ◀/▶ om het volume aan te passen.

### De instellingen wijzigen

In het instelscherm in Stap 1 selecteert u elk item met ▲/▼ en vervolgens drukt u op ●.

U kunt de volgende items instellen.

De standaardinstellingen worden aangegeven met ✓.

Beeld		
Deze instelling is vastgesteld op [Map] wanneer geen "Memory Stick Duo" (niet bijgeleverd) is geplaatst.		
✓	Alle beelden	Alle stilstaande beelden worden op volgorde weergegeven.
	Map	De stilstaande beelden in de geselecteerde map, van de geselecteerde datum, of in Favorieten, worden weergegeven. <ul style="list-style-type: none"><li>• [Map] en [Deze datum] kunnen alleen worden geselecteerd met behulp van de bijbehorende weergavefunctie.</li></ul>
	Deze datum	
	Favorieten 1-6	

Filter		
Deze instelling is vastgesteld op [Uit] wanneer geen "Memory Stick Duo" (niet bijgeleverd) is geplaatst.		
✓	Uit	Beelden worden niet gefilterd.
	Alle mensen	Geeft beelden weer, gefilterd op de geselecteerde voorwaarden. <ul style="list-style-type: none"><li>• Soms worden beelden per vergissing weergegeven of verborgen.</li><li>• Soms kan het filteren niet worden uitgevoerd bij beelden opgenomen met eerdere Sony-modellen.</li></ul>
	Kinderen	
	Baby's	
	Lachend	



Effecten		
	Simpel	Een eenvoudige diavoorstelling waarbij stilstaande beelden worden gewijzigd volgens een vooraf ingesteld interval <ul style="list-style-type: none"> <li>• Het weergave-interval kan worden aangepast. Met dit effect kunt u genieten van uw beelden op uw eigen tempo.</li> </ul>
✓	Basis	Een standaard diavoorstelling die geschikt is voor veel verschillende scènes
	Nostalgisch	Een donkere diavoorstelling die vergelijkbaar is met de sfeer van een film scène
	Stijlvol	Een stijlvolle diavoorstelling met een gemiddelde snelheid
	Actief	Een diavoorstelling met een hoge snelheid voor actieve scènes
	Gezicht 1: Basis	Een diavoorstelling met gemiddelde snelheid, met effecten zoals inzoomen op gezichten en weergave van meerdere beelden naast elkaar. Geschikt voor verschillende scènes, brengt het beste van beelden, inclusief gezichten, tot uiting
	Gezicht 2: Nostalgisch	Een langzamere, meer emotionele diavoorstelling, met effecten zoals inzoomen op gezichten en weergave van meerdere beelden naast elkaar, om het beste van beelden, inclusief gezichten, tot uiting te brengen
	Gezicht 3: Stijlvol	Een levendige diavoorstelling met hoge snelheid, met effecten zoals inzoomen op gezichten en weergave van meerdere beelden naast elkaar, om het beste van beelden, inclusief gezichten, tot uiting te brengen

## Stilstaande beelden bekijken als een diavoorstelling

Muziek		
De muziek die wordt afgespeeld, wordt standaard bepaald volgens het effect dat u selecteert. U kunt zelf om het even welke muziek instellen met elk gewenst effect. U kunt ook kiezen uit meerdere soorten achtergrondmuziek (BGM).		
	Music1	De standaardinstelling voor een diavoorstelling met de instelling [Simpel]
✓	Music2	De standaardinstelling voor een diavoorstelling met de instelling [Basis]
	Music3	De standaardinstelling voor een diavoorstelling met de instelling [Nostalgisch]
	Music4	De standaardinstelling voor een diavoorstelling met de instelling [Stijlvol]
	Music5	De standaardinstelling voor een diavoorstelling met de instelling [Actief]
	Music6	De standaardinstelling voor een diavoorstelling met de instelling [Gezicht 1: Basis]
	Music7	De standaardinstelling voor een diavoorstelling met de instelling [Gezicht 2: Nostalgisch]
	Music8	De standaardinstelling voor een diavoorstelling met de instelling [Gezicht 3: Stijlvol]
	Uit	Hiermee wordt geen muziek gebruikt.
	Terug	Keert terug naar het instelscherm.

Overige instel.		
Interval		
De instelling is vastgesteld op [Autom.] wanneer [Simpel] niet is geselecteerd bij [Effecten].		
	1 sec	Stelt het weergave-interval van beelden voor een diavoorstelling met de instelling [Simpel] in.
	3 sec	
	5 sec	
	10 sec	
<input checked="" type="checkbox"/>	Autom.	Het interval is ingesteld zodat dit geschikt is voor het geselecteerde [Effecten]-item.
Herhalen		
<input checked="" type="checkbox"/>	Aan	De weergave van de beelden wordt continu herhaald.
	Uit	Nadat alle beelden zijn weergegeven, wordt de diavoorstelling beëindigd.

### Muziekbestanden toevoegen/wijzigen

U kunt een gewenst muziekbestand van uw CD of MP3-bestanden overbrengen naar een camera voor weergave tijdens een diavoorstelling. U kunt muziek overbrengen met [  Muziek-tool] in  (Diavoorstelling) in het HOME-scherm en de software "Music Transfer" (bijgeleverd) die op een computer is geïnstalleerd. Zie pagina 106 en 108 voor meer informatie.

- U kunt maximaal acht liedjes op de camera opnemen (de acht vooraf ingestelde liedjes (Music1 - Music8) kunnen worden vervangen door de muziek die u overbrengt).
- De maximale lengte van elk muziekbestand voor weergave op de camera is 5 minuten.
- Als u geen muziekbestand kunt weergeven omdat het bestand beschadigd is of niet goed werkt, voer dan [Format. muz.] (pagina 106) uit en breng de muziek opnieuw over.

# Beelden verwijderen

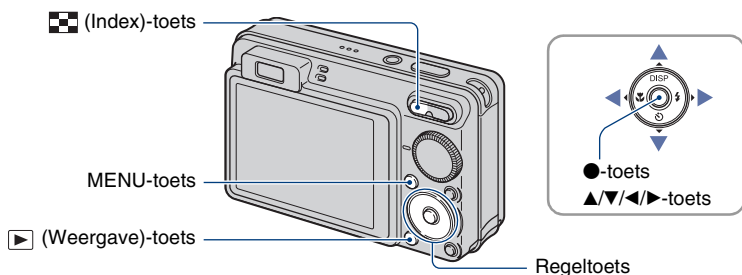

---

**1** Druk op de (Weergave)-toets.

---

**2** Druk op de MENU-toets tijdens weergave in de enkelbeeldfunctie of indexfunctie.

---

**3** Selecteer  [Wissen] met ▲/▼ op de regeltoets.



---

**4** Selecteer de gewenste verwijderingsmethode met ◀/▶ uit [Dit beeld], [Meerdere beelden] en [Alle beelden in datumbereik]/[Alle in deze map] en druk vervolgens op ●.

- De weergegeven opties verschillen naargelang de geselecteerde weergavefunctie (pagina 64).
-



### Wanneer u [Dit beeld] selecteert

U kunt het geselecteerde beeld verwijderen.  
Selecteer [OK] met ▲ en druk vervolgens op ●.

### Wanneer u [Meerdere beelden] selecteert

U kunt meerdere beelden gelijktijdig selecteren en verwijderen.

- 1 Selecteer de beelden die u wilt verwijderen en druk op ●.  
✓ (vinkje) verschijnt in het selectievakje van het beeld.

Enkelbeeld



Indexweergave



- 2 Druk op de MENU-toets.
  - 3 Selecteer [OK] met ▲ en druk vervolgens op ●.
- Als u alle beelden van een datum/map wilt verwijderen, selecteer dan [Meerdere beelden] in het indexscherm, selecteer de balk met ◀ en plaats een ✓ in het selectievakje.

### Wanneer u [Alle beelden in datumbereik]/[Alle in deze map] selecteert

U kunt alle beelden van een geselecteerde datum/map verwijderen.  
Selecteer [OK] met ▲ en druk vervolgens op ●.

# Meer informatie over de verschillende functies – HOME/Menu

## Het HOME-scherm gebruiken

Het HOME-scherm is een portaalscherm voor alle functies van de camera en kan worden opgeroepen, ongeacht de functie-instelling (opnemen/weergeven).

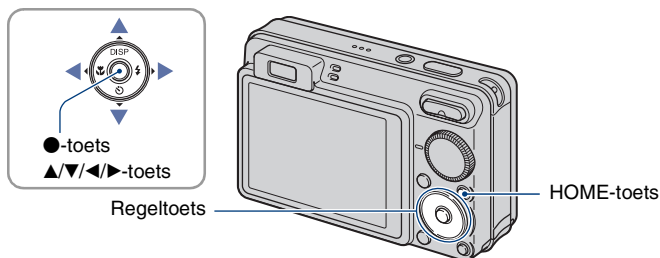

**1** Druk op de HOME-toets om het HOME-scherm weer te geven.

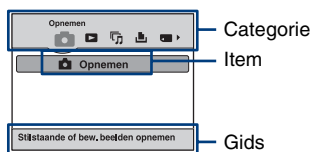







**2** Selecteer een categorie met ◀/▶ op de regeltoets.

**3** Selecteer een item met ▲/▼ en druk vervolgens op ●.

- U kunt het HOME-scherm niet weergeven wanneer een PictBridge-aansluiting of een USB-verbinding tot stand is gebracht.
- De camera wordt op de opnamefunctie of weergavefunctie ingesteld door nogmaals op de HOME-toets te drukken.

## HOME-items

Als u op de HOME-toets drukt, worden de volgende items weergegeven. Alleen de beschikbare items worden op het scherm weergegeven. De gids onderaan het scherm geeft meer informatie over de items op het scherm.

Categorieën	Items
 Opnemen*	Opnemen (pagina 24)
 Beelden bekijken	Datumweergave (pagina 64) Mapweergave (pagina 64) Favorieten (pagina 64)
 Diavoorstelling	Diavoorstelling (pagina 35) Muziek-tool (pagina 106) Downl. muz.                      Format. muz.
 Afdrukken	Afdrukken (pagina 111)
 Geheugen beheren	Geheugen-tool Memory Stick-tool (pagina 78) Formatteren                      Opnamemap maken Opnamemap wijz.              Kopiëren
	Intern geheugen-tool (pagina 80) Formatteren
 Instellingen	Hoofdinstantellingen Hoofdinstantellingen 1 (pagina 81) Pieptoon                      Functiegid Initialiseren                      Demo Lach-sluiters
	Hoofdinstantellingen 2 (pagina 83) USB-aansluiting              COMPONENT Video-uit                      Breed-zoombeeld
	Opname-instelling Opname-instellingen 1 (pagina 85) AF-verlicht.                      Stramienlijn AF-functie                      Digitale zoom Conversielens
	Opname-instellingen 2 (pagina 88) Autom. Oriëntatie              Auto Review
	Klokinstellingen (pagina 89)
	Language Setting (pagina 90)

\* De geselecteerde opnamemodus die met de modusknop is geselecteerd, wordt toegepast.

## De menu-items gebruiken

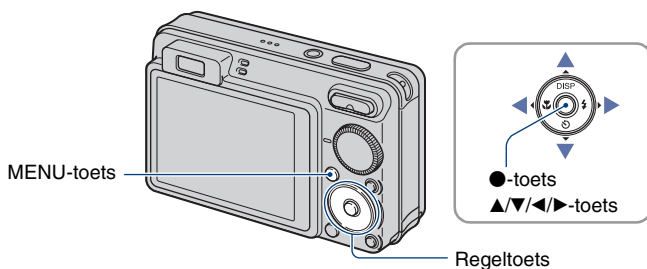

### 1 Druk op de MENU-toets om het menu weer te geven.



#### Funcatiegids

Door [Funcatiegids] in te stellen op [Uit] schakelt u de funcatiegids uit (pagina 81).

- Het menu wordt alleen weergegeven tijdens de opname- en weergavefunctie.
- Verschillende items zijn beschikbaar afhankelijk van de geselecteerde functie.

### 2 Selecteer een gewenst menu-item met ▲/▼ op de regeltoets.

- Als het gewenste item is verborgen, blijft u op ▲/▼ drukken tot het item op het scherm wordt weergegeven.

### 3 Selecteer een instelling met ◀/▶.

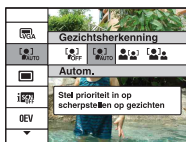



- Als de gewenste instelling is verborgen, blijft u op ◀▶ drukken tot de instelling op het scherm wordt weergegeven.
- Selecteer een item in de weergavefunctie en druk op ●.

### 4 Druk op de MENU-toets om het menu uit te schakelen.

# Menu-items

De beschikbare menu-items verschillen afhankelijk van de functie-instelling (opnemen/weergeven) en de positie van de modusknop in de opnamemodus. Alleen de beschikbare items worden op het scherm weergegeven.

(✓: beschikbaar)

Stand modusknop:		EASY	P	Scène	
------------------	---	------	---	-------	---

## Opnamemenu (pagina 47)

Scènekeuze	—	—	—	✓*2	—
Beeldformaat	✓	✓*1	✓	✓	✓
Flitser	—	✓*1	—	—	—
Gezichtsherkenning	✓	—	✓	✓*2	—
Lach-herkenning	—	—	—	✓*2	—
Lach-herkenn.gevoeligheid	—	—	—	✓*2	—
Opn.functie	✓	—	✓	✓*2	—
Scèneherkenning	✓	—	—	—	—
EV	✓	—	✓	✓	✓
ISO	—	—	✓	—	—
Lichtmeetfunctie	—	—	✓	—	✓
Scherpstellen	—	—	✓	—	✓
Witbalans	—	—	✓	✓*2	✓
Witbalans onderwater	—	—	—	✓*2	—
Flitsniveau	—	—	✓	—	—
Rode-ogeneffect	✓	—	✓	✓*2	—
DRO	—	—	✓	—	—
Kleurfunctie	—	—	✓	—	✓
SteadyShot	—	—	✓	✓	✓
 (Opname-instellingen)	✓	—	✓	✓	✓

\*1) De items die u kunt selecteren zijn beperkt in vergelijking tot andere functies (pagina 26).

\*2) De bewerking is beperkt op basis van de geselecteerde scènekeuzefunctie (pagina 30).

### Weergavemenu (pagina 65)

---

 (Wissen)

 (Datumljst)

 (Favorieten toevoegen/verw.)

 (Bijwerken)

 (Beveiligen)

 (Afdrukken)

 (Map kiezen)

 (Weergavefunctie)

 (Filteren op gezicht)

 (Diavoorstelling)

 (Formaat wijzigen)

**DPOF**

 (Roteren)



Hieronder worden de functies beschreven die beschikbaar zijn in de opnamemodus via de MENU-toets.

zie pagina 44 voor meer informatie over de bediening van het menu.

De selecteerbare functie wordt in het wit weergegeven.



Niet beschikbaar

Functies die via het menuscherm geselecteerd zijn als de modusknop op SCN is ingesteld

De standaardinstellingen worden aangegeven met ✓.

## Scènekeuze: de scènekeuze selecteren



De scènekeuze in het menu selecteren.

U kunt beelden opnemen met de instellingen vooraf ingesteld om met de scène-omstandigheden overeen te komen (pagina 28).

## Beeldformaat: het beeldformaat selecteren



Zie pagina 11 voor meer informatie.

## Voor stilstaande beelden



✓	(alleen DSC-W170)	Hiermee wordt het beeldformaat geselecteerd voor het opnemen van stilstaande beelden.
✓	(alleen DSC-W150)	

**Voor Eenvoudig opnemen-functie**

Selecteert het gewenste beeldformaat voor de Eenvoudig opnemen-functie.

<input checked="" type="checkbox"/>	Groot	Neemt beelden op in het formaat [10M] (alleen DSC-W170) of [8M] (alleen DSC-W150).
<input type="checkbox"/>	Klein	Neemt beelden op in het formaat [3M].

**Voor films**

<input type="checkbox"/>	 (Fijn)	Hiermee wordt het beeldformaat geselecteerd voor het opnemen van films.
<input checked="" type="checkbox"/>	 (Standaard)	
<input type="checkbox"/>		

**Flitser: flitserinstelling**

Selecteert de flitsinstelling in de Eenvoudig opnemen-functie.

<input checked="" type="checkbox"/>	Autom.	Flitst wanneer er niet voldoende licht of achtergrondverlichting is.
<input type="checkbox"/>	Uit	Hiermee wordt de flitser niet gebruikt.











## Gezichtsherkenning: het gezicht van het onderwerp herkennen

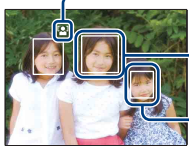

Selecteert of de gezichtsherkenningsfunctie wordt gebruikt of niet, en selecteert ook het onderwerp waarvan de scherpsstelling met voorrang wordt aangepast bij gebruik van de functie.

Bij de functie voor gezichtsherkenning worden ook de instellingen voor scherpsstelling, flitser, belichting, witbalans en het rode-ogeneffect automatisch bepaald.

✓	 (Uit)	Maakt geen gebruik van de gezichtsherkenningsfunctie.
	 (Autom.)	<p>Selecteert het gezicht waarop de camera automatisch dient scherp te stellen.</p> 
	 (Voorkeur voor kinderen)	Stelt bij voorkeur scherp op het gezicht van kinderen.
	 (Voorkeur voor volwassenen)	Stelt bij voorkeur scherp op het gezicht van volwassenen.

- De gezichtsherkenningsfunctie werkt niet bij gebruik van de digitale zoom.
- Wanneer de scènekeuzefunctie is ingesteld op de -functie (Soft Snap), wordt de gezichtsherkenningsfunctie geactiveerd.
- Wanneer de scènekeuzefunctie is ingesteld op de -functie (Soft Snap), is de standaardinstelling van [Gezichtsherkenning] [Autom.].
- Hoewel [Gezichtsherkenning] is vastgesteld op [Autom.] wanneer de functie Eenvoudig opnemen is geselecteerd, worden geen frames voor gezichtsherkenning weergegeven.
- Er kunnen maximaal 8 gezichten in de onderwerpen worden herkend. Er kunnen echter slechts maximaal 4 gezichten van uw onderwerpen worden herkend wanneer de -functie (Soft Snap) is geselecteerd in de scènekeuzefunctie.
- Wanneer de camera meerdere onderwerpen herkent, zal de camera bepalen wat het hoofdonderwerp is en de scherpsstelling instellen met voorrang. Het frame voor gezichtsherkenning van het hoofdonderwerp wordt oranje.
- Het frame waarop is scherpgesteld, wordt groen door de sluiterknop half in te drukken.
- Gezichten worden mogelijk niet correct gedetecteerd in de volgende gevallen:
  - Het is te donker of te licht.
  - Gezichten zijn gedeeltelijk verborgen door een zonnebril, masker, hoed, enz.
  - De onderwerpen zijn niet naar de camera toe gericht.
- Afhankelijk van de omstandigheden worden volwassenen en kinderen niet correct herkend.

### Lach-herkenning: de lach-herkenningsfunctie instellen



Hiermee selecteert u het onderwerp met voorrang voor de Lach-sluitersfunctie. Zie pagina 31 voor meer informatie over de lach-sluiters.

<input checked="" type="checkbox"/>	[😊] (Autom.)	Detecteert automatisch lachende gezichten en neemt ze op.
<input type="checkbox"/>	👨👩 (Voorkeur voor kinderen)	Detecteert en neemt bij voorkeur het gezicht van kinderen op.
<input type="checkbox"/>	👨👩 (Voorkeur voor volwassenen)	Detecteert en neemt bij voorkeur het gezicht van volwassenen op.

- Afhankelijk van de omstandigheden gebeurt het detecteren van een lach niet correct.

### Lach-herkenn.gevoeligheid: de lach-herkenn.gevoeligheid instellen



Hiermee stelt u het lach-herkenningsniveau in met behulp van de lach-sluitersfunctie. Zie pagina 31 voor meer informatie over de lach-sluiters.



<input type="checkbox"/>	😊 (Laag)	Detecteert een brede lach.
<input checked="" type="checkbox"/>	😊 (Normaal)	Detecteert een normale lach.
<input type="checkbox"/>	😊 (Hoog)	Detecteert een kleine lach.

- Afhankelijk van de omstandigheden gebeurt het detecteren van een lach niet correct.

## Opn.functie: de functie voor continu opnemen selecteren



Hiermee kunt u selecteren of de camera continu opneemt wanneer u de sluiterknop indrukt.

✓  (Normaal)	Er wordt niet continu opgenomen.
(Burst)	<p>Hiermee worden 100 beelden achter elkaar opgenomen wanneer u de sluiterknop ingedrukt houdt.</p>  <ul style="list-style-type: none"> <li>• De flitser is ingesteld op  (Niet flitsen).</li> </ul>
BRK±0,3EV	<p>Hiermee wordt een reeks van drie beelden opgenomen waarbij de belichtingswaarden automatisch iets worden verschoven (Exposure Bracket).</p> <p>Hoe groter de waarde van de bracket-stap, hoe groter de verschuiving van de belichtingswaarde.</p> <ul style="list-style-type: none"> <li>• Wanneer u de juiste belichting niet kunt bepalen, maakt u opnamen in de Exposure Bracket-functie, zodat de belichtingswaarde wordt verschoven. U kunt achteraf het beeld kiezen met de beste belichting.</li> </ul>  <ul style="list-style-type: none"> <li>• Wanneer de modusknop is ingesteld op  , is de Exposure Bracket-functie niet beschikbaar.</li> <li>• De flitser is ingesteld op  (Niet flitsen).</li> </ul>
BRK±0,7EV	
BRK±1,0EV	

**De Burst-functie**

- Als u opneemt met de zelfontspanner, wordt een reeks van maximaal vijf beelden opgenomen.
- Het opname-interval bedraagt ongeveer 0,62 seconden (DSC-W170) of 0,51 seconden (DSC-W150). Het opname-interval wordt mogelijk langer, afhankelijk van de instelling voor het beeldformaat.
- Als de accu bijna leeg is, of als het interne geheugen of de "Memory Stick Duo" vol is, stopt de Burst-functie.
- De scherpstelling, de witbalans en de belichting worden voor het eerste beeld ingesteld, en deze instellingen worden ook gebruikt voor de andere beelden.

**Over de Exposure Bracket-functie**

- De scherpstelling en de witbalans worden voor het eerste beeld ingesteld, en deze instellingen worden ook gebruikt voor de andere beelden.
- Als u de belichting handmatig aanpast (pagina 53), wordt de belichting verschoven aan de hand van de aangepaste helderheid.
- Het opname-interval is hetzelfde als de Burst-functie. Het opname-interval kan langer zijn, afhankelijk van de scèneomstandigheden.
- Als het onderwerp te helder of te donker is, kunt u wellicht niet goed opnemen met de geselecteerde waarde voor de bracket-stap.

## Scèneherkenning: de op te nemen scène bepalen en het beeld opnemen







De camera detecteert automatisch de opnameomstandigheden, zoals achtergrondverlichting of een nachtscène, en neemt het beeld op.



✓	iSCN <sup>OFF</sup> (Uit)	Hiermee wordt de scèneherkenning niet gebruikt.
	iSCN (Autom.)	<p>De camera detecteert omstandigheden, zoals achtergrondverlichting of een nachtscène, en neemt het beeld op met de optimale instellingen.</p> <p>Als de camera de scène niet herkent, neemt deze het beeld op alsof de scèneherkenning was ingesteld op [Uit].</p> <div data-bbox="415 496 610 642" data-label="Image"> </div>
	iSCN <sup>+</sup> (Geavanceerd)	<p>De camera neemt een beeld op zonder gebruik van de scèneherkenningsfunctie en nog een beeld met scèneherkenning. + wordt weergegeven naast een markering voor scèneherkenning. (In totaal twee opnamen)</p> <p>Als de camera de scène niet herkent, neemt deze slechts één beeld op.</p> <p>In dat geval wordt het beeld opgenomen alsof de scèneherkenning was ingesteld op [Uit].</p>

## Over scènes die worden herkend

De volgende scènes kunnen worden herkend. De camera identificeert de optimale scène en geeft elke markering weer.

Wanneer u de sluiterknop half indrukt terwijl een markering wordt weergegeven, wordt de markeringskleur groen en wordt scèneherkenning bevestigd.

-  Schemer
-  Schemer-portret
-  Schemer met een statief
-  Tegenlicht
-  Tegenlicht-portret

- Scèneherkenning werkt niet in de volgende situaties:
  - Tijdens serieopnamen
  - Bij gebruik van digitale zoom
- Hoewel [Scèneherkenning] is vastgesteld op [Autom.] wanneer de functie Eenvoudig opnemen is geselecteerd, worden de markering voor de huidige instelling en voor gezichtsherkenning niet weergegeven.
- De flitser is ingesteld op  AUTO (Flitser automatisch) of  (Niet flitsen).

- Wanneer de gezichtsherkenningsfunctie is ingesteld op [Uit] en [Scèneherkenning] is ingesteld op [Autom.] of [Geavanceerd], dan schakelt [Gezichtsherkenning] over naar [Autom.].
- Wanneer de gezichtsherkenningsfunctie [Uit] is, kunnen 🧑-scènes (Schemer-portret) en 🧑-scènes (Tegenlicht-portret) niet worden gedetecteerd.
- 🧑-scènes (Schemer met een statief) kunnen soms niet worden herkend in een omgeving waar trillingen worden doorgegeven aan de camera, zelfs als deze is bevestigd op een statief.
- Soms is de sluitertimer trager wanneer een scène wordt herkend als een 🧑 (Schemer met een statief). Houd de camera stil tijdens het opnemen.
- De markering voor de huidige instelling en voor scèneherkenning worden weergegeven, ongeacht de schermweergave-instellingen (pagina 21).
- Soms worden deze scènes niet herkend afhankelijk van de situatie.

## EV: de lichtintensiteit instellen



Hiermee kunt u de belichting handmatig aanpassen.



Naar -



Naar +

	-2.0EV	Naar -: maakt een beeld donkerder.
✓	0EV	De belichting wordt automatisch bepaald door de camera.
	+2.0EV	Naar +: maakt het beeld helderder.

- Voor meer informatie over de belichting, zie pagina 9.
- De compensatiewaarde kan worden ingesteld in stappen van 1/3EV.
- Wanneer u een onderwerp onder bijzonder heldere of donkere omstandigheden opneemt of wanneer u de flitser gebruikt, kan de belichting wellicht niet goed worden ingesteld.

## ISO: de lichtgevoeligheid selecteren



Selecteert de ISO-gevoeligheid



Lage ISO-gevoeligheid



Hoge ISO-gevoeligheid



✓	ISO AUTO (Autom.)	U kunt beeldwazigheid op donkere plaatsen terugdringen of onderwerpen verplaatsen door de ISO-gevoeligheid te verhogen (kies een hogere waarde). Beelden bevatten echter meer ruis naarmate de waarde van de ISO-gevoeligheid toeneemt. Kies een ISO-gevoeligheid volgens de opnameomstandigheden.
	ISO 80	
	ISO 100	
	ISO 200	
	ISO 400	
	ISO 800	
	ISO 1600	
	ISO 3200	

- Voor meer informatie over de ISO-gevoeligheid, zie pagina 9.
- Wanneer u de camera instelt op Burst of Exposure Bracket, kunt u alleen [ISO AUTO], [ISO 80] of [ISO 400] selecteren.
- Als u opneemt bij helderdere omstandigheden, verhoogt de camera automatisch de tinten om te voorkomen dat beelden erg licht worden (behalve wanneer [ISO] is ingesteld op [ISO 80]).

## Lichtmeetfunctie: de lichtmeetfunctie selecteren



Hiermee kunt u de lichtmeetfunctie selecteren die bepaalt welk gedeelte van het onderwerp wordt gemeten voor de berekening van de belichting.

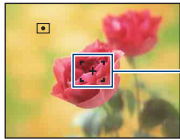



✓	 (Multi)	<p>Hiermee wordt het beeld opgedeeld in meerdere gedeelten en wordt op elk gedeelte een lichtmeting uitgevoerd. De camera berekent een uitgebalanceerde belichting (Lichtmeting met meerdere patronen).</p>
	 (Midden)	<p>Hiermee wordt het midden van het beeld gebruikt voor de lichtmeting en wordt de belichting berekend aan de hand van de helderheid van dat gedeelte van het onderwerp (Lichtmeting met nadruk op het midden).</p>
	 (Punt) (Alleen voor stilstaande beelden)	<p>Hiermee wordt slechts een gedeelte van het onderwerp gebruikt voor de lichtmeting (Puntlichtmeting).</p> <ul style="list-style-type: none"> <li>• Deze functie is handig wanneer het onderwerp tegenlicht heeft of wanneer er een sterk contrast is tussen het onderwerp en de achtergrond.</li> </ul> <div data-bbox="412 685 603 831" style="text-align: center;">  </div> <p>Dradenkruis van de puntlichtmeting Plaats dit op het onderwerp</p>

- Voor meer informatie over de belichting, zie pagina 9.
- Bij gebruik van puntlichtmeting of lichtmeting met nadruk op het midden kunt u het beste [Scherpstellen] instellen op [Midden-AF] om scherp te stellen op de plaats van de lichtmeting (pagina 56).
- U kunt deze lichtmeetfunctie alleen selecteren wanneer [Gezichtsherkenning] is ingesteld op [Uit].

## Scherpstellen: de scherpstelmethode wijzigen

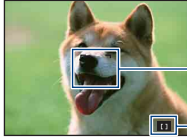

U kunt de scherpstellingsmethode wijzigen. Gebruik het menu als het moeilijk is goed scherp te stellen met de functie voor automatische scherpstelling.

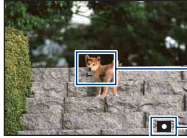
<p>✓  (Multi-AF)</p>	<p>Hiermee wordt automatisch scherpgesteld op een onderwerp in het hele bereik van het zoekerframe.</p> <ul style="list-style-type: none"> <li>Deze functie is handig wanneer het onderwerp zich niet in het midden van het frame bevindt.</li> </ul>  <p>AF-bereikzoekerframe (Alleen voor stilstaande beelden)</p> <p>Aanduiding voor AF-bereikzoekerframe</p>
<p> (Midden-AF)</p>	<p>Hiermee wordt automatisch scherpgesteld op een onderwerp in het midden van het zoekerframe.</p> <ul style="list-style-type: none"> <li>Als u dit gebruikt met de AF-vergrendelfunctie, kunt u de gewenste beeldcompositie opnemen.</li> </ul>  <p>AF-bereikzoekerframe</p> <p>Aanduiding voor AF-bereikzoekerframe</p>
<p> (Punt-AF)</p>	<p>Hiermee wordt automatisch scherpgesteld op een zeer klein onderwerp of een klein gebied.</p> <ul style="list-style-type: none"> <li>Als u dit gebruikt met de AF-vergrendelfunctie, kunt u de gewenste beeldcompositie opnemen. Houd de camera stevig vast zodat het onderwerp en het AF-bereikzoekerframe op één lijn blijven.</li> </ul>  <p>AF-bereikzoekerframe</p> <p>Aanduiding voor AF-bereikzoekerframe</p>



0.5 m	Hiermee wordt automatisch snel scherpgesteld op het gebied rond een vooraf ingestelde afstand (semi-handmatig). <ul style="list-style-type: none"> <li>• Hiermee wordt scherpgesteld op een onderwerp in het hele bereik van het zoekerframe in de semi-handmatige functie.</li> <li>• Deze functie is nuttig wanneer u een onderwerp herhaaldelijk opneemt vanaf dezelfde afstand.</li> <li>• Gebruik "Semi-handmatig" als het moeilijk is om een goede scherpstelling te bekomen met automatisch scherpstellen, zoals wanneer u een onderwerp door een net of venster opneemt.</li> </ul>
1.0 m	
3.0 m	
7.0 m	
∞ (onbepaalde afstand)	

- AF betekent Auto Focus (Automatische scherpstelling).
- Wanneer u de digitale zoomfunctie of de AF-verlichting gebruikt, wordt het AF-bereikzoekframe uitgeschakeld en in een stippellijn weergegeven. In dit geval wordt voor de scherpstelling voorrang gegeven aan onderwerpen rond het midden van het frame.
- U kunt deze scherpstelmethode alleen wijzigen wanneer [Gezichtsherkenning] is ingesteld op [Uit].
- Wanneer u films opneemt, kunt u alleen [Multi-AF] of [∞] selecteren.
- Het semi-handmatig instellen van de afstand bevat een aantal fouten en deze fout neemt toe wanneer de zoom is ingesteld op de T-zijde of de lens omhoog of omlaag wordt gekanteld.

#### 🔦 Als er niet is scherpgesteld op het onderwerp

Wanneer u opneemt met het onderwerp aan de rand van het frame (of het scherm) of wanneer u [Midden-AF] of [Punt-AF] gebruikt, zal de camera mogelijk niet scherpstellen op een onderwerp aan de rand van het frame.



In dergelijke gevallen doet u het volgende:

- ① Stel het beeld opnieuw samen zodat het onderwerp zich in het midden van de AF-bereikzoeker bevindt en druk de sluitknop half in om scherp te stellen op het onderwerp (AF-vergrendeling).

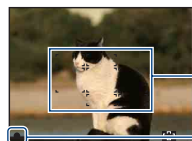

— AF-bereikzoekframe

— Aanduiding voor AE/AF-vergrendeling

Zolang u de sluitknop niet volledig indrukt, kunt u de procedure zo vaak u wilt opnieuw uitvoeren.

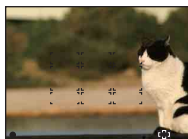

- ② Wanneer de aanduiding voor AE/AF-vergrendeling ophoudt met knippen en blijft branden, keert u terug naar het samengestelde beeld en drukt u de sluiterknop volledig in.



### Witbalans: de kleurtinten aanpassen



Wijzigt de kleurtonen volgens de omliggende lichtomstandigheden. Gebruik deze functie als de beeldkleur onnatuurlijk lijkt.

✓	WB AUTO (Autom.)	Hiermee wordt de witbalans automatisch ingesteld.
	☀️ (Daglicht)	<p>Hiermee wordt gecompenseerd voor het buitenshuis opnemen bij heldere hemel, zonsondergang, nachtelijke scènes, neonreclame of vuurwerk.</p> 
	☁️ (Bewolkt)	<p>Hiermee wordt gecompenseerd voor een bewolkte lucht of schaduwrijke omgeving.</p> 
	崇 <sub>1</sub> (Fluorescerend licht 1)/ 崇 <sub>2</sub> (Fluorescerend licht 2)/ 崇 <sub>3</sub> (Fluorescerend licht 3)	<p>[Fluorescerend licht 1]: hiermee wordt gecompenseerd voor wit fluorescerende verlichting.          [Fluorescerend licht 2]: hiermee wordt gecompenseerd voor natuurlijk wit fluorescerende verlichting.          [Fluorescerend licht 3]: hiermee wordt gecompenseerd voor dagwit fluorescerende verlichting.</p> 





	 (Gloeilamp)	<p>Hiermee wordt gecompenseerd voor plaatsen onder een gloeilamp of onder felle verlichting, zoals in een fotostudio.</p> 
	 (Flitser)	<p>Hiermee wordt gecompenseerd voor de flitser.</p> <ul style="list-style-type: none"> <li>• U kunt dit item niet selecteren als u films opneemt.</li> </ul> 

- Zie pagina 10 voor meer informatie over de witbalans.
- Het is mogelijk dat de witbalansfunctie niet goed werkt onder fluorescerende lampen die flikkeren, zelfs niet als u [Fluorescerend licht 1], [Fluorescerend licht 2] of [Fluorescerend licht 3] hebt ingesteld.
- Bij opnemen met een flitser in een andere functie dan [Flitser], wordt [Witbalans] ingesteld op [Autom.].
- Wanneer de -functie (Onderwater) is geselecteerd in de scènekeuze, kunt u [Witbalans onderwater] gebruiken in plaats van [Witbalans].

### Witbalans onderwater: de kleurtinten aanpassen tijdens de onderwaterfunctie



De kleurtinten worden aangepast tijdens de -functie (Onderwater) (pagina 29).

✓	 (Autom.)	<p>De camera past automatisch de kleurtinten onder water aan, zodat die er natuurlijk uit zien.</p>
	 (Onderwater 1)	<p>Hiermee kunt u de onderwateromstandigheden instellen wanneer blauw sterk is.</p>
	 (Onderwater 2)	<p>Hiermee kunt u de onderwateromstandigheden instellen wanneer groen sterk is.</p>
	 (Flitser)	<p>Hiermee kunt u het gebruik van de flitser onder water instellen.</p>

- Afhankelijk van de kleur van het water is soms geen goede instelling mogelijk ongeacht of [Onderwater 1] of [Onderwater 2] wordt geselecteerd.
- Bij opnemen met een flitser in een andere functie dan [Flitser], wordt [Witbalans onderwater] ingesteld op [Autom.].

### Flitsniveau: hiermee kunt u de hoeveelheid flitslicht instellen



Hiermee kunt u de hoeveelheid flitslicht instellen.

	Flitsniveau lager (-)	Hiermee wordt het flitsniveau lager.
	Flitsniveau (Normaal) $\text{f}_{\text{STD}}$	
	Flitsniveau hoger (+)	Hiermee wordt het flitsniveau hoger.

- Zie pagina 26 voor meer informatie over het wijzigen van de flitsfunctie.
- Als het onderwerp te licht of te donker is, heeft deze aanpassing mogelijk geen invloed.

### Rode-ogeneffect: de rode-ogeneffectfunctie instellen



De flitser gaat twee of meer keren voor het opnemen af om het rode-ogeneffect te verminderen tijdens het gebruik van de flitser.

	(Autom.)	Wanneer de gezichtsherkenningfunctie is geactiveerd, gaat de flitser altijd af om het rode-ogeneffect te beperken.
	(Aan)	De flitser gaat altijd af om het rode-ogeneffect te beperken.
	(Uit)	Hiermee wordt de beperking van het rode-ogeneffect niet gebruikt.

- Houd de camera stevig vast tot de sluitser wordt vrijgegeven om wazige beelden te voorkomen. Het duurt gewoonlijk een seconde nadat u op de sluiterknop hebt gedrukt. Zorg er ook voor dat het onderwerp in deze tijd niet beweegt.
- Het rode-ogeneffect geeft mogelijk niet de gewenste resultaten. Het hangt af van individuele verschillen en omstandigheden, zoals de afstand tot het onderwerp of als het onderwerp wegkeek van de voorflitser. In een dergelijk geval kunt u het rode-ogeneffect aanpassen met [Bijwerken] in het weergavemenu nadat u beelden hebt opgenomen (pagina 69).
- Wanneer de gezichtsherkenningfunctie niet gebruikt wordt, gaat de flitser niet af om het rode-ogeneffect te corrigeren, ook al hebt u [Autom.] geselecteerd.

**DRO: de helderheid en het contrast optimaliseren**

Analyseer de op te nemen scène en verbetert de beeldkwaliteit door automatische correctie.





	<b>D-R<sub>OFF</sub></b> (Uit)	Er wordt niets aangepast.
✓	<b>D-R</b> (DRO standard)	De camera past automatisch de helderheid en het contrast van de volledige scène aan.
	<b>D-R<sub>Plus</sub></b> (DRO plus)	De camera past automatisch de helderheid en het contrast van de beelden aan, gebied per gebied.

- DRO is een afkorting voor "Dynamic Range Optimizer", een functie die het verschil tussen lichte en donkere delen van een beeld automatisch optimaliseert.
- Afhankelijk van de opnameomstandigheden is het niet mogelijk om correctie-effecten te bekomen.
- Let op de volgende punten wanneer [DRO plus] is ingesteld.
  - Er is tijd nodig voor het verwerken van een beeld.
  - U kunt alleen [ISO AUTO], [ISO 80] of [ISO 400] selecteren.
  - Wanneer Burst/bracket-opnamen wordt geselecteerd, wordt [DRO plus] geannuleerd en wordt [DRO standard] ingesteld.

## Kleurfunctie: de helderheid van het beeld wijzigen of speciale effecten toevoegen



U kunt de helderheid van het beeld wijzigen, in combinatie met effecten.



✓	<input type="checkbox"/> (Normaal)	<p>Het beeld wordt ingesteld op standaardkleuren.</p> 
	<input checked="" type="checkbox"/> (Levendig)	<p>Het beeld wordt ingesteld op heldere, diepe kleuren.</p> 
	<input checked="" type="checkbox"/> (Sepia)	<p>Het beeld wordt ingesteld op sepia.</p> 
	<input checked="" type="checkbox"/> (Z-W)	<p>Het beeld wordt ingesteld op zwart/wit.</p> 

- Wanneer u films opneemt, kunt u alleen [Normaal], [Sepia] of [Z-W] selecteren.

## SteadyShot: de steadyshot-functie selecteren



Hiermee kunt u de steadyshot-functie selecteren.

✓  (Opnemen)	De steadyshot-functie wordt geactiveerd als de sluiterknop half ingedrukt wordt.
 (Continu)	De steadyshot-functie is permanent geactiveerd. Beeldstabilisatie is mogelijk, zelfs als er wordt ingezoomd op een ver verwijderd onderwerp. <ul style="list-style-type: none"> <li>• De batterij verbruikt sneller zijn vermogen dan in de functie [Opnemen].</li> </ul>
 (Uit)	Hiermee wordt de steadyshot-functie niet gebruikt.

- In de functie Autom. instellen of Eenvoudig opnemen, wordt [SteadyShot] ingesteld op [Opnemen].
- Wanneer u films opneemt, kunt u alleen [Continu] of [Uit] selecteren. De standaardinstelling is ingesteld op [Continu].
- De steadyshot-functie functioneert in de volgende gevallen wellicht niet goed.
  - Als de bewegingen met de camera te hevig zijn.
  - Bij een lange sluitertijd, bijvoorbeeld bij het opnemen van nachtelijke scènes.

## 📷 (Opname-instelling): de opname-instellingen selecteren



Hiermee selecteert u de instellingen voor de opnamefunctie. De items die in dit menu worden weergegeven, zijn dezelfde als in [📷 Opname-instelling] in het HOME-scherm. Zie pagina's 43, 85.



# De weergavefunctie selecteren

Wanneer u de camera gebruikt met een "Memory Stick Duo", kunt u selecteren hoe beelden worden weergegeven (Weergavefunctie) vanuit het HOME-scherm.

Bij gebruik van het interne geheugen, worden beelden alleen weergegeven in de functie Mapweergave.



- 1 Druk op de HOME-toets om het HOME-scherm weer te geven.
- 2 Selecteer (Beelden bekijken) met op de regeltoets.
- 3 Selecteer de gewenste weergavefunctie met / en druk vervolgens op .

## (Datumweergave): weergeven op datum

Scheidt de beelden opgeslagen op de "Memory Stick Duo" op datum en geeft ze weer. De standaardinstelling is [Datumweergave].

## (Mapweergave): weergeven op map

Geeft beelden weer voor elke map die werd gemaakt met [Opnamemap maken] van de [Geheugen-tool]. Als er geen nieuwe map is gemaakt, bevinden alle beelden zich in de map "101MSDCF". Zie pagina's 75, 78 voor meer informatie over de map.

## (Favorieten): beelden die zijn opgeslagen als favorieten weergeven

Deze functie geeft beelden weer die zijn opgeslagen als favorieten (pagina 66).



Aantal beelden die zijn opgeslagen als favorieten

Beelden met de meest recente datum weergeven

- 1 Selecteer de favorietengroep die u wilt weergeven met // op de regeltoets en druk vervolgens op .
- 2 Druk op nadat u het beeld hebt geselecteerd dat u wilt weergeven in enkelbeeldfunctie.



# Weergavemenu

In dit gedeelte worden de menu-items besproken die beschikbaar zijn wanneer u op de MENU-toets drukt in de weergavefunctie. zie pagina 44 voor meer informatie over de bediening van het menu.

De selecteerbare weergavefunctie wordt in het wit weergegeven.





Beschikbaar    Niet beschikbaar

Weergavefunctie (Datumweergave/Mapweergave/Favorieten)    Intern geheugen

## (Wissen): beelden verwijderen



Hiermee kunt u beelden selecteren en verwijderen in het scherm met één beeld of het indexscherm, zie pagina 40.

 (Dit beeld)	Hiermee verwijdert u het beeld dat momenteel is geselecteerd. <ul style="list-style-type: none"><li>• Dit item wordt alleen weergegeven in de enkelbeeldfunctie.</li></ul>
 (Meerdere beelden)	Selecteert en verwijdert meerdere beelden.
 (Alle beelden in datumbereik)	Alle beelden van de geselecteerde datum/map worden gewist. <ul style="list-style-type: none"><li>• De weergegeven berichten verschillen naargelang de geselecteerde weergavefunctie.</li></ul>
 (Alle in deze map)	

## (Weergavefunctie): de weergavefuncties instellen



Selecteert de weergavefunctie. Dit item heeft dezelfde functie als  (Beelden bekijken) in het HOME-scherm.

Zie pagina 64.

## (Datumlijst): de weergavedatum selecteren bij gebruik van datumweergave



Deze functie selecteert de datum die moet worden weergegeven bij gebruik van datumweergave.

- ① Druk op de MENU-toets tijdens weergave in de enkelbeeldfunctie of indexfunctie.
- ② Selecteer [Datumlijst] met ▲/▼ op de regeltoets en druk vervolgens op ●.  
Een lijst van data (kalender) wordt weergegeven.



- ③ Selecteer de datum die u wilt weergeven met ▲/▼/◀/▶ en druk vervolgens op ●.

### Q (Filteren op gezicht): beelden weergeven die zijn gefilterd volgens bepaalde criteria



Deze functie filtert beelden en geeft ze weer.

QOFF (Uit)	Beelden worden niet gefilterd.
👤 (Alle mensen)	Beelden worden gefilterd volgens bepaalde criteria en vervolgens weergegeven.
👶 (Kinderen)	
👶 (Baby's)	
😄 (Lachend)	

- Soms worden beelden per vergissing weergegeven of verborgen.
- Soms kan het filteren niet worden uitgevoerd bij beelden opgenomen met eerdere Sony-modellen.

### ♥ (Favorieten toevoegen/verw.): Favorieten toevoegen/verwijderen



Selecteer uw favoriete beeld en voeg het toe/verwijder het van groepen als favorieten.

♥ (Dit beeld)	Voeg het geselecteerde beeld toe als favoriet of verwijder het uit de favorieten. • Dit item wordt alleen weergegeven in de enkelbeeldfunctie.
♥ (Meerdere beelden)	Selecteer meerdere beelden en voeg ze toe/verwijder ze als favorieten.
♥ ON (Alle in datumbereik toev.)	Voeg alle beelden in het geselecteerde datumbereik toe en voeg ze toe als favorieten. • Dit item verschijnt alleen tijdens lijstweergave in datumweergave.
♥ OFF (Alle in datumbereik verw.)	Verwijdert alle beelden binnen de geselecteerde datum/favorietenlijst.
♥ ALL OFF (Alle in Favorieten verwijder.)	• De weergegeven berichten verschillen naargelang de geselecteerde weergavefunctie. • Dit item wordt alleen weergegeven in de indexfunctie.

## Een beeld toevoegen aan een favorietengroep

- ① Selecteer het beeld dat u wilt toevoegen aan een favorietengroep tijdens weergave van beelden in de enkelbeeldfunctie.
- ② Druk op de MENU-toets.
- ③ Selecteer [Favorieten toevoegen/verw.] met ▲/▼ op de regeltoets en selecteer [Dit beeld] met ◀/▶ en druk vervolgens op ●.
- ④ Selecteer de favorietengroep waaraan u het beeld wilt toevoegen met ▲/▼/◀/▶ en druk vervolgens op ●.
- ⑤ Druk op de MENU-toets.
- ⑥ Selecteer [OK] met ▲ en druk vervolgens op ●.

## Meerdere beelden selecteren en toevoegen aan een favorietengroep

- ① Druk op de MENU-toets tijdens weergave in de enkelbeeldfunctie of in de indexfunctie.
- ② Selecteer [Favorieten toevoegen/verw.] met ▲/▼ op de regeltoets en selecteer [Meerdere beelden] met ◀/▶ en druk vervolgens op ●.
- ③ Selecteer de favorietengroep waaraan u de beelden wilt toevoegen met ▲/▼/◀/▶ en druk vervolgens op ●.

In de enkelbeeldfunctie:

- ④ Geef het beeld weer dat u wilt toevoegen met ◀/▶ en druk vervolgens op ●. Het geselecteerde beeld wordt gemarkeerd met ✓.
- ⑤ Druk op ◀/▶ voor de weergave van andere beelden die u wilt toevoegen en druk vervolgens op ●.
- ⑥ Druk op de MENU-toets.
- ⑦ Selecteer [OK] met ▲ en druk vervolgens op ●.

In de indexfunctie:

- ④ Selecteer het beeld dat u wilt toevoegen met ▲/▼/◀/▶ en druk vervolgens op ●. Het geselecteerde beeld wordt gemarkeerd met ✓.
- ⑤ Herhaal stap ④ om andere beelden toe te voegen. Om alle beelden van een bepaalde datum te selecteren, selecteert u de balk met ◀ en drukt u vervolgens op ●.
- ⑥ Druk op de MENU-toets.
- ⑦ Selecteer [OK] met ▲ en druk vervolgens op ●.

## Alle beelden van een bepaalde datum toevoegen

- ① Druk op de MENU-toets tijdens de weergave van beelden in de indexfunctie.
- ② Selecteer [Favorieten toevoegen/verw.] met ▲/▼ op de regeltoets.
- ③ Selecteer [Alle in datumbereik toe.] met ◀/▶ en druk vervolgens op ●.
- ④ Selecteer de favorietengroep waaraan u de beelden wilt toevoegen met ▲/▼/◀/▶ en druk vervolgens op ●.
- ⑤ Selecteer [OK] met ▲ en druk vervolgens op ●.

## Verwijderen uit favorieten

Selecteer het beeld dat u wilt verwijderen volgens dezelfde procedure als in "Meerdere beelden selecteren en toevoegen aan een favorietengroep".

De ♥ verdwijnt.

- Selecteer [Alle in datumbereik verw.]/[Alle in Favorieten verwijder.] om alle beelden van de geselecteerde datum of favorietengroep te verwijderen.

### 🖼️ (Diavoorstelling): een reeks beelden afspelen



Dit item heeft dezelfde functie als op de 🖼️ (Diavoorstelling)-toets drukken.

Zie pagina 35.

### 🖼️ (Bijwerken): stilstaande beelden bijwerken









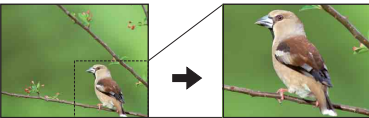

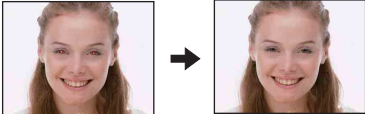

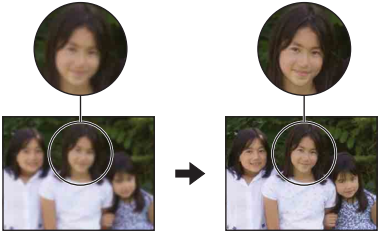
Voegt effecten toe of voert correcties uit op een opgenomen beeld en neemt het als een nieuw bestand op. Het oorspronkelijke beeld wordt behouden.

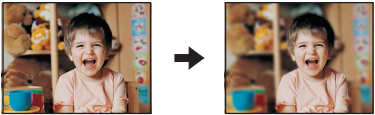





## Stilstaande beelden bijwerken

- ① Selecteer de beelden die u wilt bijwerken in de enkelbeeldfunctie.
- ② Druk op de MENU-toets.
- ③ Selecteer [Bijwerken] met ▲/▼ op de regeltoets en druk vervolgens op ● nadat u de gewenste functie hebt geselecteerd met ◀/▶.
- ④ Werk de beelden bij volgens onderstaande instructies voor elke bijwerkingsfunctie.

<p>🖼️ (Trimmen)</p>	<p>Weergavezoom wordt uitgevoerd op het beeld en een deel van het beeld wordt bijgesneden.</p>  <ol style="list-style-type: none"> <li>① Druk op W/T om in te zoomen op het gebied dat moet worden bijgesneden.</li> <li>② Stel het punt in met ▲/▼/◀/▶ en druk vervolgens op de MENU-toets.</li> <li>③ Selecteer [Beeldformaat] met ▲/▼ en druk vervolgens op ●. Selecteer een beeldformaat om op te nemen met ▲/▼ en druk vervolgens opnieuw op ●.</li> <li>④ Selecteer [OK] met ▲/▼ en druk vervolgens op ●.</li> </ol> <ul style="list-style-type: none"> <li>• Het beeldformaat dat u kunt bijsnijden, kan verschillen afhankelijk van het beeld.</li> <li>• De beeldkwaliteit van bijgesneden beelden kan afnemen.</li> </ul>
---------------------	--

 (Rode-ogen-correctie)	<p>Corrigeert het rode-ogen-fenomeen dat door een flitser wordt veroorzaakt.</p>  <p>Selecteer [OK] met ▲/▼ en druk vervolgens op ●.</p> <ul style="list-style-type: none"> <li>• Het is mogelijk dat u rode ogen niet kunt corrigeren, afhankelijk van het beeld.</li> </ul>
 (Onscherpte repareren)	<p>Maakt het beeld scherper binnen een gekozen kader.</p>  <ol style="list-style-type: none"> <li>① Stel het gebied (frame) van het gewenste beeld dat u wilt bijwerken in met ▲/▼/◀/▶ en druk vervolgens op de MENU-toets.</li> <li>② Selecteer [OK] met ▲/▼ en druk vervolgens op ●.</li> </ol> <ul style="list-style-type: none"> <li>• Afhankelijk van het beeld is de correctie mogelijk niet correct, of kan de kwaliteit van het beeld afnemen.</li> </ul>
 (Lagere beeldscherpte)	<p>Maakt de omtrek van een gekozen punt in het beeld wazig om een onderwerp te doen opvallen.</p>  <ol style="list-style-type: none"> <li>① Stel het middelpunt van het gewenste beeld dat u wilt bijwerken in met ▲/▼/◀/▶ en druk vervolgens op de MENU-toets.</li> <li>② Selecteer [Niveau] met ▲/▼ en druk vervolgens op ●. Selecteer het niveau van het bijwerken met ▲/▼ en druk vervolgens opnieuw op ●.</li> <li>③ Pas het bereik dat u wilt bijwerken aan met W/T.</li> <li>④ Selecteer [OK] met ▲/▼ en druk vervolgens op ●.</li> </ol>

 (Gedeeltelijk kleur)	<p>Omgeeft een gekozen punt om een onderwerp monochroom te doen opvallen.</p>  <ol style="list-style-type: none"> <li>① Stel het middelpunt van het gewenste beeld dat u wilt bijwerken in met ▲/▼/◀/▶ en druk vervolgens op de MENU-toets.</li> <li>② Pas het bereik dat u wilt bijwerken aan met W/T.</li> <li>③ Selecteer [OK] met ▲/▼ en druk vervolgens op ●.</li> </ol>
 (Vissenoog lens)	<p>Rondom een gekozen punt een vissenoogeffect toepassen.</p>  <ol style="list-style-type: none"> <li>① Stel het middelpunt van het gewenste beeld dat u wilt bijwerken in met ▲/▼/◀/▶ en druk vervolgens op de MENU-toets.</li> <li>② Selecteer [Niveau] met ▲/▼ en druk vervolgens op ●. Selecteer het niveau van het bijwerken met ▲/▼ en druk vervolgens opnieuw op ●.</li> <li>③ Selecteer [OK] met ▲/▼ en druk vervolgens op ●.</li> </ol>
 (Stereeffect)	<p>Voegt een stereeffect toe aan lichtbronnen.</p>  <ol style="list-style-type: none"> <li>① Selecteer [Niveau] met ▲/▼ en druk vervolgens op ●. Selecteer het niveau van het bijwerken met ▲/▼ en druk vervolgens opnieuw op ●.</li> <li>② Pas de lengte die u wilt bijwerken aan met W/T.</li> <li>③ Selecteer [OK] met ▲/▼ en druk vervolgens op ●.</li> </ol>





 (Radiale waas)	<p>Bepaalt het middelpunt voor het uitdrukken van beweging in het stilstaande beeld.</p>  <ol style="list-style-type: none"> <li>① Stel het middelpunt van het gewenste beeld dat u wilt bijwerken in met ▲/▼/◀/▶ en druk vervolgens op de MENU-toets.</li> <li>② Pas het bereik dat u wilt bijwerken aan met W/T.</li> <li>③ Selecteer [OK] met ▲/▼ en druk vervolgens op ●.</li> </ol>
 (Retro)	<p>Dit verzacht het beeld door de scherpstelling te verzachten en het omgevingslicht te verlagen, zodat het lijkt of het beeld is opgenomen met een oude camera.</p>  <ol style="list-style-type: none"> <li>① Selecteer [Niveau] met ▲/▼ en druk vervolgens op ●. Selecteer het niveau van het bijwerken met ▲/▼ en druk vervolgens opnieuw op ●.</li> <li>② Pas het bereik dat u wilt bijwerken aan met W/T.</li> <li>③ Selecteer [OK] met ▲/▼ en druk vervolgens op ●.</li> </ol>
 (Lachen)	<p>Deze functie zet een lach op het gezicht van een persoon. Wanneer de camera een gezicht detecteert dat kan worden bijgewerkt, verschijnt een frame rond het gezicht.</p>  <ol style="list-style-type: none"> <li>① Selecteer [Niveau] met ▲/▼ en druk vervolgens op ●. Selecteer het niveau van het bijwerken met ▲/▼ en druk vervolgens opnieuw op ●.</li> <li>② Selecteer [OK] met ▲/▼ en druk vervolgens op ●.</li> </ol> <ul style="list-style-type: none"> <li>• Afhankelijk van het beeld is bijwerken niet mogelijk.</li> </ul>

### (Formaat wijzigen): het beeldformaat wijzigen volgens het gebruik



U kunt de breedte-/hoogteverhouding en het formaat van de opgenomen beelden wijzigen en ze opslaan als nieuwe bestanden.

U kunt beelden converteren naar de breedte-/hoogteverhouding 16:9 voor weergave in high definition en naar het VGA-formaat voor blog- en e-mailbijlagen.

<p>HDTV ()</p>	<p>Wijzigt de breedte-/hoogteverhouding van 4:3/3:2 naar 16:9 en slaat op in 2M-formaat.</p> 
<p>Blog / E-mail ()</p>	<p>Wijzigt de breedte-/hoogteverhouding van 16:9/3:2 naar 4:3 en slaat op in VGA-formaat.</p> 

- ① Selecteer de beelden die u wilt bijwerken in de enkelbeeldfunctie.
- ② Druk op de MENU-toets.
- ③ Selecteer [Formaat wijzigen] met ▲/▼ op de regeltoets en druk vervolgens op ● nadat u het gewenste beeldformaat hebt geselecteerd met ◀/▶.
- ④ Druk op W/T om in te zoomen op het gebied dat moet worden bijgesneden.
- ⑤ Stel het punt in met ▲/▼/◀/▶ en druk vervolgens op de MENU-toets.
- ⑥ Selecteer [OK] met ▲ en druk vervolgens op ●.

- Zie pagina 11 voor meer informatie over het beeldformaat.
- Het formaat van films kan niet worden gewijzigd.
- U kunt het formaat van beelden niet wijzigen van VGA in [HDTV].
- Het beeld vergroten en formaat wijzigen kan de beeldkwaliteit doen afnemen.



## 🔒 (Beveiligen): voorkomen dat gegevens per ongeluk worden gewist



Hiermee kunt u de beelden beveiligen tegen per ongeluk wissen. Op een beveiligd beeld wordt de aanduiding 🔒 (Beveiligen) weergegeven.

🔒 (Dit beeld)	Het geselecteerde beeld wordt beveiligd/de vergrendeling wordt opgeheven. • Dit item wordt alleen weergegeven in de enkelbeeldfunctie.
🔒 (Meerdere beelden)	Er worden meerdere beelden geselecteerd en deze worden beveiligd/de vergrendeling wordt opgeheven.

### Een beeld beveiligen

- 1 Selecteer de beelden die u wilt beveiligen in de enkelbeeldfunctie.
- 2 Druk op de MENU-toets.
- 3 Selecteer [Beveiligen] met ▲/▼ op de regeltoets, [Dit beeld] met ◀/▶ en druk vervolgens op ●.



### Beelden selecteren en beveiligen

- 1 Druk op de MENU-toets tijdens weergave in de enkelbeeldfunctie of in de indexfunctie.
- 2 Selecteer [Beveiligen] met ▲/▼, selecteer [Meerdere beelden] met ◀/▶ en druk vervolgens op ●.

In de enkelbeeldfunctie:

- 3 Selecteer het beeld dat u wilt beveiligen met ◀/▶ en druk vervolgens op ●.  
Het geselecteerde beeld wordt gemarkeerd met ✓.
- 4 Druk op ◀/▶ om andere beelden die u wilt beveiligen weer te geven en druk op ●.
- 5 Druk op de MENU-toets.
- 6 Selecteer [OK] met ▲ en druk vervolgens op ●.

In de indexfunctie:

- 3 Selecteer het beeld dat u wilt beveiligen met ▲/▼/◀/▶ en druk vervolgens op ●.  
Het geselecteerde beeld wordt gemarkeerd met ✓.
- 4 Herhaal stap 3 om andere beelden te beveiligen.  
Om alle beelden van een datum/map/favorieten te selecteren, selecteert u de balk met ◀ en drukt u vervolgens op ●.
- 5 Druk op de MENU-toets.
- 6 Selecteer [OK] met ▲ en druk vervolgens op ●.

- U kunt niet alle beelden beveiligen wanneer er meer dan 999 bestanden zijn.
- Houd er rekening mee dat bij het formatteren alle gegevens op het opnamemedium worden gewist, zelfs als de beelden zijn beveiligd, en dat deze gegevens niet kunnen worden hersteld.
- Het beveiligen van een beeld kan enige tijd duren.

## De beveiliging annuleren

Selecteer het beeld waarvan u de beveiliging wilt annuleren en verwijder de vergrendeling door de stappen van "Beelden selecteren en beveiligen" nogmaals te herhalen.



De aanduiding  (Beveiligen) verdwijnt.

## DPOF: een afdrukmarkering toevoegen



Hiermee voegt u een afdrukmarkering (DPOF) toe aan beelden die u wilt afdrucken.

Zie pagina 114.

DPOF  (Dit beeld)	Het geselecteerde beeld wordt gemarkeerd met DPOF. Wis de DPOF-markering als het geselecteerde beeld een DPOF-markering draagt.
DPOF  (Meerdere beelden)	Selecteert beelden en voegt er DPOF-markeringen aan toe. Wis DPOF-markeringen die al werden toegevoegd.

## (Afdrukken): beelden afdrucken met een printer













Beelden afdrucken die met de camera werden gemaakt.

Zie pagina 111.

## (Roteren): een stilstaand beeld roteren



Hiermee kunt u een stilstaand beeld roteren.

- 1 Geef het beeld weer dat u wilt roteren.
- 2 Druk op de MENU-toets om het menu weer te geven.
- 3 Selecteer [Roteren] met / op de regeltoets en druk vervolgens op .
- 4 Selecteer [ ] en roteer vervolgens het beeld met /.
- 5 Selecteer [OK] met / en druk vervolgens op .

- U kunt beveiligde beelden of films niet roteren.
- Beelden die met andere camera's zijn opgenomen, kunnen soms niet worden geroteerd.
- Wanneer u beelden op een computer weergeeft, wordt de beeldrotatie wellicht niet toegepast, afhankelijk van de gebruikte software.

## 📁 (Map kiezen): een map selecteren voor het weergeven van beelden



Hiermee kunt u de map selecteren met het beeld dat u wilt weergeven.

- ① Selecteer de gewenste map met ◀/▶ op de regeltoets.



- ② Selecteer [OK] met ▲ en druk vervolgens op ●.

### Het selecteren van een map annuleren

Selecteer [Sluiten] in stap ② en druk vervolgens op ●.

#### 📷 De mappen

De camera slaat de beelden op in een opgegeven map op de "Memory Stick Duo". U kunt de map wijzigen of een nieuwe map maken.

- Een nieuwe map maken → [Opnamemap maken] (pagina 78)
- De map voor opgenomen beelden wijzigen → [Opnamemap wijz.] (pagina 79)
- Wanneer meerdere mappen zijn gemaakt op de "Memory Stick Duo" en het eerste of laatste beeld in de map wordt weergegeven, worden de volgende aanduidingen weergegeven.



: naar de vorige map



: naar de volgende map



: naar de vorige of volgende map

# De functie Geheugen beheren en de instellingen aanpassen

U kunt de standaardinstellingen wijzigen met  (Geheugen beheren) of  (Instellingen) in het HOME-scherm.

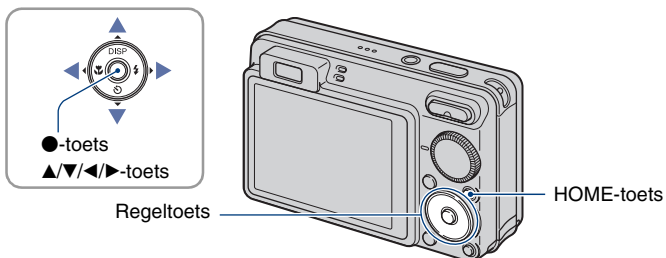

**1** Druk op de HOME-toets om het HOME-scherm weer te geven.

**2** Selecteer  (Geheugen beheren) of  (Instellingen) met ◀/▶ op de regeltoets.



**3** Selecteer een item met ▲/▼ en druk vervolgens op ●.

**4** Selecteer de gewenste instelling met ▲/▼ en druk vervolgens op ●.

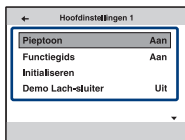

- Het HOME-scherm wordt weergegeven door op ◀ te drukken.

## 5 Selecteer een instelling met ▲/▼ en druk vervolgens op ●.

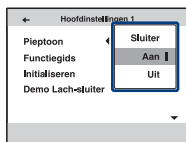

### Het wijzigen van de instelling annuleren

Selecteer [Annul.] als deze optie beschikbaar is op het scherm en druk op ●.

Druk op ◀ als dat niet het geval is.

- Deze instelling blijft ook na het uitschakelen van de camera bewaard.
- De camera wordt op de opnamefunctie of weergavefunctie ingesteld door nogmaals op de HOME-toets te drukken.

## Geheugen-tool — Memory Stick-tool

Dit item wordt alleen weergegeven als een "Memory Stick Duo" in de camera is geplaatst.

### Formatteren

Hiermee kunt u de "Memory Stick Duo" formatteren. Een in de handel verkrijgbare "Memory Stick Duo" is al geformatteerd en kan onmiddellijk worden gebruikt.

• Houd er rekening mee dat bij het formatteren alle gegevens op de "Memory Stick Duo", waaronder de beveiligde beelden, onherroepelijk worden verwijderd.

- 1 Selecteer [Formatteren] met ▲/▼ op de regeltoets en druk vervolgens op ●. Het bericht "Alle data in de Memory Stick wordt gewist" wordt weergegeven.
- 2 Selecteer [OK] met ▲ en druk vervolgens op ●. Het formatteren begint.

### Het formatteren annuleren

Selecteer [Annul.] in stap ② en druk vervolgens op ●.

### Opnamemap maken

Hiermee kunt u een map op een "Memory Stick Duo" maken waarin beelden worden opgenomen.

- 1 Selecteer [Opnamemap maken] met ▲/▼ op de regeltoets en druk vervolgens op ●. Het scherm voor het maken van mappen wordt weergegeven.



- 2 Selecteer [OK] met ▲ en druk vervolgens op ●. Een nieuwe map wordt gemaakt met een nummer dat één hoger is dan het hoogste nummer, en de nieuwe map wordt ingesteld als de nieuwe opnamemap.

### Het maken van een map annuleren

Selecteer [Annul.] in stap ② en druk vervolgens op ●.

- Wanneer u geen nieuwe map maakt, wordt de map "101MSDCF" geselecteerd als opnamemap.
- U kunt mappen maken tot en met nummer "999MSDCF".
- U kunt een map niet met de camera verwijderen. Als u een map wilt verwijderen, moet u dit doen met een computer, enzovoort.
- De beelden worden opgenomen in de nieuwe map totdat u een andere map maakt of een andere opnamemap selecteert.

- Er kunnen maximaal 4.000 beelden in een map worden opgeslagen. Als de map vol is, wordt automatisch een nieuwe map gemaakt.
- zie "Beeldbestandopslaglocaties en bestandsnamen" (pagina 101) voor meer informatie.

## Opnamemap wijz.

Hiermee kunt u de huidige opnamemap wijzigen.

- ① Selecteer [Opnamemap wijz.] met ▲/▼ op de regeltoets en druk vervolgens op ●. Het scherm voor het selecteren van mappen wordt weergegeven.



- ② Selecteer de gewenste map met ◀/▶ en [OK] met ▲ en druk vervolgens op ●.

## Het wijzigen van de opnamemap annuleren

Selecteer [Annul.] in stap ② en druk vervolgens op ●.

- U kunt de map "100MSDCF" niet selecteren als opnamemap.
- U kunt opgenomen beelden niet verplaatsen naar een andere map.

## Kopiëren

Hiermee kunt u alle beelden die in het interne geheugen zijn opgeslagen, kopiëren naar een "Memory Stick Duo".

- ① Plaats een "Memory Stick Duo" met voldoende opslagcapaciteit.
- ② Selecteer [Kopiëren] met ▲/▼ op de regeltoets en druk vervolgens op ●. Het bericht "Alle data in het intern geheug. gekopieerd" wordt weergegeven.
- ③ Selecteer [OK] met ▲ en druk vervolgens op ●. Het kopiëren begint.

## Het kopiëren annuleren

Selecteer [Annul.] in stap ③ en druk vervolgens op ●.

- Gebruik een volledig opgeladen accu. Als u probeert beeldbestanden te kopiëren terwijl de accu bijna leeg is, kan de accu helemaal leeg raken. Hierdoor kan het kopiëren mislukken en kunnen de gegevens zelfs beschadigd raken.
- U kunt beelden voor kopiëren niet selecteren.
- De oorspronkelijke beelden blijven ook na het kopiëren bewaard in het interne geheugen. Als u de inhoud van het interne geheugen wilt verwijderen, verwijdert u na het kopiëren eerst de "Memory Stick Duo" en formatteert u vervolgens het interne geheugen ([Formatter] in [Intern geheugen-tool]) (pagina 80).
- Een nieuwe map wordt aangemaakt op de "Memory Stick Duo" en alle gegevens worden ernaar gekopieerd. U kunt geen specifieke map kiezen en er beelden naar kopiëren.
- De afdrukmarkeringen **DPOF** op de beelden worden niet gekopieerd.



## Geheugen-tool — Intern geheugen-tool

Dit item wordt niet weergegeven als een "Memory Stick Duo" in de camera is geplaatst.

### Formatteren

Hiermee kunt u het interne geheugen formatteren.

- Houd er rekening mee dat bij het formatteren alle beeldgegevens in het interne geheugen, waaronder de beveiligde beelden, onherroepelijk worden verwijderd.

- ① Selecteer [Formatteren] met ▲/▼ op de regeltoets en druk vervolgens op ●.  
Het bericht "Alle data in het intern geheugen wordt gewist" wordt weergegeven.
- ② Selecteer [OK] met ▲ en druk vervolgens op ●.  
Het formatteren begint.

### Het formatteren annuleren

Selecteer [Annul.] in stap ② en druk vervolgens op ●.



## Hoofdinstantellingen — Hoofdinstantellingen 1

De standaardinstellingen worden aangegeven met .

### Pieptoon

Hiermee kunt u het geluid selecteren dat wordt weergegeven wanneer u de camera bedient.

	Sluiter	Hiermee wordt het sluitergeluid ingeschakeld dat wordt weergegeven als u de sluiterknop indrukt.
	Aan	Hiermee wordt de pieptoon/het sluitergeluid ingeschakeld dat wordt weergegeven als u de regeltoets/sluiterknop indrukt.
	Uit	Hiermee wordt de pieptoon/het sluitergeluid uitgeschakeld.





### Functiegids

Wanneer u de camera bedient, verschijnt de functiegids.

	Aan	Hiermee wordt de functiegids weergegeven.
	Uit	Hiermee wordt de functiegids niet weergegeven.

### Initialiseren

Hiermee kunt u alle instellingen terugzetten op de standaardinstellingen. Zelfs als u deze functie uitvoert, blijven de beelden die in het interne geheugen zijn opgeslagen, bewaard.

- 1 Selecteer [Initialiseren] met / op de regeltoets en druk vervolgens op .  
Het bericht "Alle instellingen initialiseren" wordt weergegeven.
- 2 Selecteer [OK] met  en druk vervolgens op .  
Alle instellingen worden teruggezet op de standaardinstellingen.

#### Het initialiseren annuleren

Selecteer [Annul.] in stap ② en druk vervolgens op .

- Zorg ervoor dat de camera is uitgeschakeld bij het initialiseren.

**Demo Lach-sluiters**

U kunt een demonstratie van de lach-sluitersfunctie bekijken.

	Aan	Voert een demonstratie uit wanneer u de lach-sluitersfunctie gebruikt.
✓	Uit	Er wordt niets uitgevoerd.

- 1 Selecteer de 😊-functie (Lach-sluiters) met de modusknop (pagina 29).
  - 2 Richt de camera naar het onderwerp en druk de sluitersknop volledig in.  
De demonstratie start.
- Als u de camera niet gebruikt gedurende ongeveer 15 seconden, start de demonstratie automatisch, zelfs als u de sluitersknop niet indrukt.
  - U kunt de demonstratie tijdelijk sluiten nadat ze gestart is door de sluitersknop volledig in te drukken.
  - Hoewel de sluiters wordt vrijgegeven wanneer de camera een lach detecteert, wordt geen beeld opgenomen.
  - Stel altijd [Uit] in om een opname met lach-sluiters te maken.

## 🔧 Hoofdinstantellingen — Hoofdinstantellingen 2

De standaardinstellingen worden aangegeven met ✓.

### USB-aansluiting

Hiermee kunt u de USB-modus selecteren wanneer de camera wordt aangesloten op een computer of een PictBridge-compatibele printer met de kabel voor de multifunctionele aansluiting.

✓	Autom.	De computer of PictBridge-compatibele printer wordt automatisch herkend door de camera en een verbinding wordt tot stand gebracht (pagina 99 en 111). <ul style="list-style-type: none"> <li>• Selecteer [PictBridge] als u de camera niet op een PictBridge-compatibele printer kunt aansluiten met de [Autom.]-instelling.</li> <li>• Selecteer [Mass Storage] als u de camera niet op een computer of een USB-apparaat kunt aansluiten met de [Autom.]-instelling.</li> </ul>
	PictBridge	Hiermee wordt de camera aangesloten op een PictBridge-compatibele printer (pagina 111).
	PTP/MTP	Wanneer u de camera aansluit op een computer, wordt de kopieerwizard automatisch gestart en worden de beelden in de opnamemap op de camera naar de computer gekopieerd. (met Windows Vista/XP, Mac OS X)
	Mass Storage	Hiermee wordt een verbinding voor massaopslag gemaakt tussen de camera en een computer of ander USB-apparaat (pagina 99).

### COMPONENT

Hiermee selecteert u het video-uitgangssignaal, SD of HD(1080i), volgens de aangesloten televisie (pagina 91).

✓	HD(1080i)	Selecteer dit item als u de camera wilt aansluiten op een HD-televisie met 1080i.
	SD	Selecteer dit item als u de camera wilt aansluiten op een televisie die niet compatibel is met een HD(1080i)-signaal.

## Video-uit

Hiermee wordt het video-uitgangssignaal ingesteld overeenkomstig het televisiekleursysteem van de aangesloten videoapparatuur. De kleursystemen voor televisies hangen af van het land en de regio.

Als u de beelden op een televisie wilt bekijken, controleert u het televisiekleursysteem van het land of de regio waar de camera wordt gebruikt (pagina 93).

NTSC	Hiermee wordt het video-uitgangssignaal ingesteld op de NTSC-functie (bijvoorbeeld voor de Verenigde Staten en Japan).
PAL	Hiermee wordt het video-uitgangssignaal ingesteld op de PAL-functie (bijvoorbeeld voor Europa).

## Breed-zoombeeld

Tijdens weergave op High Definition-tv, worden stilstaande beelden met een breedte-/hoogteverhouding van 4:3 en 3:2 weergegeven met een breedte-/hoogteverhouding van 16:9. Beelden worden weergegeven met de bovenste en onderste delen enigszins bijgesneden.

	Aan	Weergave met een breedte-/hoogteverhouding van 16:9. 
✓	Uit	Hiermee wordt breed-zoombeeld niet gebruikt.

- De enige beelden die kunnen worden weergegeven met brede zoom zijn beelden in 4:3 en 3:2. Films, beelden in 16:9 en portretten kunnen niet worden gezoomd.
- Het beeld weergegeven op het LCD-scherm van de camera wijzigt niet.

## 📷 Opname-instellingen — Opname-instellingen 1



De standaardinstellingen worden aangegeven met ✓.

### AF-verlicht.

De AF-verlichting levert vullicht om gemakkelijker te kunnen scherppstellen op een onderwerp in een donkere omgeving.

De AF-verlichting zendt rood licht uit zodat de camera gemakkelijk kan scherppstellen zodra de sluiterknop half ingedrukt wordt gehouden totdat de scherppstelling is vergrendeld. Op dat moment wordt de aanduiding **AF-ON** weergegeven.

✓	Autom.	Hiermee wordt de AF-verlichting gebruikt.
	Uit	Hiermee wordt de AF-verlichting niet gebruikt.

- Als de AF-verlichting het onderwerp niet voldoende raakt of als het onderwerp onvoldoende contrast heeft, kan niet worden scherpgesteld. (U kunt het best een afstand van ongeveer 2,0 m (zoom: W)/1,7 m (zoom: T) aanhouden.)
- De camera kan scherppstellen zolang de AF-verlichting het onderwerp bereikt, ongeacht of licht het midden van het onderwerp al dan niet bereikt.
- U kunt de AF-verlichting niet gebruiken als:
  - Semi-handmatig is ingesteld (pagina 57).
  - -functie (Landschap), -functie (Schemer) of -functie (Vuurwerk) is geselecteerd in de scènekeuzefunctie.
- Wanneer u de AF-verlichting gebruikt, wordt het normale AF-bereikzoekerframe uitgeschakeld en wordt een nieuw AF-bereikzoekerframe weergegeven met een stippellijn. AF werkt met voorrang voor onderwerpen die zich in de buurt van het midden van het frame bevinden.
- De AF-verlichting zendt zeer helder licht uit. Hoewel er geen enkel gezondheidsgevaar bestaat, kunt u het beste niet rechtstreeks van dichtbij in het lichtvenster van de AF-verlichting kijken.

### Stramienlijn

Door de stramienlijnen als referentie te gebruiken, kunt u eenvoudig de horizontale/verticale positie van een onderwerp bepalen.

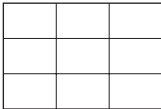
	Aan	Hiermee worden stramienlijnen weergegeven. 
✓	Uit	Hiermee worden de stramienlijnen niet weergegeven.

- De stramienlijnen worden niet opgenomen.

## AF-functie

Hiermee kunt u de werking van de automatische scherping selecteren.

✓	Enkelvoudig	Hiermee wordt het beeld automatisch scherpgesteld zodra u de sluiterknop half indrukt. Deze functie is handig bij het opnemen van stilstaande onderwerpen.
	Monitor	Hiermee wordt het beeld automatisch scherpgesteld voordat u de sluiterknop half indrukt. Met deze functie wordt de benodigde tijd voor de scherping korter. <ul style="list-style-type: none"> <li>• De batterij verbruikt sneller zijn vermogen dan in de functie [Enkelvoudig].</li> </ul>

- De instelling AF-functie is niet geldig wanneer de gezichtsherkenningfunctie is geactiveerd.
- Bij gebruik van semi-handmatig, wordt [Enkelvoudig] automatisch geselecteerd.

## Digitale zoom

Hiermee selecteert u de digitale zoomfunctie. De camera vergroot het beeld met de optische zoomfunctie (tot maximaal 5×). Zodra de zoomvergrotingsfactor hoger wordt dan 5×, gebruikt de camera de slimme-zoomfunctie of precisie-digitale-zoomfunctie.

✓	Slim (Slimme-zoomfunctie) (sQ)	Vergroot het beeld digitaal binnen het bereik waar het beeld niet zal worden vervormd, volgens het beeldformaat. Dit is niet beschikbaar wanneer: <ul style="list-style-type: none"> <li>– Het beeldformaat is ingesteld op [10M], [3:2 (8M)] of [16:9 (7M)] (alleen DSC-W170).</li> <li>– Het beeldformaat is ingesteld op [8M], [3:2 (7M)] of [16:9 (6M)] (alleen DSC-W150).</li> </ul> <ul style="list-style-type: none"> <li>• De totale zoomvergrotingsfactor in de slimme-zoomfunctie wordt aangegeven in de volgende tabel.</li> </ul>
	Nauwkeurig (Precisie-digitale-zoomfunctie) (PQ)	Vergroot alle beeldformaten met de totale zoomvergrotingsfactor van ongeveer 10×, inclusief de optische zoom 5×. Let echter op dat de beeldkwaliteit verslechtert wanneer de optische zoomvergrotingsfactor wordt overschreden.
	Uit	Hiermee wordt de digitale zoomfunctie niet gebruikt.

### Beeldformaat en totale zoomvergrotingsfactor bij gebruik van de slimme-zoomfunctie (inclusief optische zoom 5x)





Formaat	Totale zoomvergrotingsfactor	
	DSC-W170	DSC-W150
5M	Ongeveer 7,0 ×	Ongeveer 6,3 ×
3M	Ongeveer 8,9 ×	Ongeveer 8,0 ×
VGA	Ongeveer 28 ×	Ongeveer 25 ×
16:9 (2M)	Ongeveer 9,5 ×	Ongeveer 8,5 ×

- U kunt de digitale zoomfunctie niet gebruiken als:
  - ☺-functie (Lach-sluitser) is geselecteerd in de scènekeuzefunctie.
  - Het LCD-scherm is uitgeschakeld.
  - Films opnemen

## Conversielens

Stelt in om de juiste scherpstelling te verkrijgen bij bevestiging van een conversielens (niet bijgeleverd). Bevestig een lensadapter (niet bijgeleverd) en bevestig vervolgens een conversielens.

	Telefoto (D <sub>T</sub> )	Bevestigt een teleconversielens.
	Groothoek (D <sub>W</sub> )	Bevestigt een groothoekconversielens.
✓	Uit	Bevestigt geen lens.

- Als u de ingebouwde flitser gebruikt, wordt het flitslicht mogelijk geblokkeerd, waardoor de schaduw verschijnt.
- Controleer de beeldcompositie op het LCD-scherm tijdens het opnemen.
- Macro is ingesteld op  AUTO (Autom.).
- Het beschikbare zoombereik is beperkt.
- Het beschikbare scherpstelbereik is beperkt.
- De AF-verlichting zendt geen licht uit.
- U kunt semi-handmatig niet selecteren.
- Als u beelden opneemt met een teleconversielens (niet bijgeleverd), kan de camera ook scherpstellen op onderwerpen dichtbij in de -functie (Landschap) en de -functie (Schemer).
- Als u beelden met een conversielens (niet bijgeleverd) opneemt, kunt u mogelijk geen beelden opnemen in de -functie (Vuurwerk) met het optimale effect.
- Raadpleeg ook de gebruiksaanwijzing bij de conversielens.

## Opname-instellingen — Opname-instellingen 2

De standaardinstellingen worden aangegeven met ✓.

### Autom. Oriëntatie

Wanneer de camera gedraaid is om een portretfoto (verticaal) op te nemen, legt de camera de gewijzigde positie vast en geeft het beeld weer in portretpositie.

✓	Aan	Neemt het beeld op met de correcte oriëntatie.
	Uit	Hiermee wordt Autom. Oriëntatie niet gebruikt.

- Links en rechts van verticaal georiënteerde beelden wordt zwart weergegeven.
- Afhankelijk van de opnamehoek van de camera wordt de oriëntatie van het beeld mogelijk niet correct weergegeven. Als een beeld niet in de correctie oriëntatie wordt opgenomen, kunt u het beeld roteren volgens de procedure op pagina 74.
- U kunt Autom. Oriëntatie niet gebruiken wanneer de -functie (Onderwater) is geselecteerd in de scènekeuzefunctie.

### Auto Review

Hiermee kunt u het opgenomen beeld onmiddellijk na de opname twee seconden op het scherm weergeven.

✓	Aan	Hiermee wordt de Auto Review-functie gebruikt.
	Uit	Hiermee wordt de Auto Review-functie niet gebruikt.

- Als u de sluiterknop half indrukt, verdwijnt de weergave van het opgenomen beeld en kunt u onmiddellijk het volgende beeld opnemen.
- U kunt de Auto Review-functie niet gebruiken wanneer:
  - u burst/bracket-opnamen maakt
  - [Scèneherkenning] is ingesteld op [Autom.] of [Geavanceerd].



## ⌚ Klokinstellingen

### Klokinstellingen

Hiermee kunt u de datum en tijd instellen.

- ① Selecteer [⌚ Klokinstellingen] uit  (Instellingen) op het HOME-scherm.

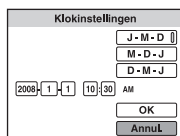

Klokinstellingen

J - M - D

M - D - J

D - M - J

2008-1-1 10:30 AM

OK

Annul.

- ② Druk op ● op de regeltoets.
- ③ Selecteer het datumweergaveformaat met ▲/▼ en druk vervolgens op ●.
- ④ Selecteer elk item met ◀/▶, stel de numerieke waarde in met ▲/▼ en druk vervolgens op ●.
- ⑤ Selecteer [OK] en druk vervolgens op ●.

• Middernacht wordt aangeduid als 12:00 AM en middag als 12:00 PM.

### De klokinstelling annuleren

Selecteer [Annul.] in stap ⑤ en druk vervolgens op ●.

---

## **A** Language Setting

### Language Setting

Hiermee kunt u de taal selecteren voor de menu-items, waarschuwingen en berichten.



# Beelden bekijken op een televisiescherm

U kunt de beelden weergeven op een televisie door de camera aan te sluiten op een televisie. De aansluiting is afhankelijk van het type televisie waarop de camera wordt aangesloten.

## Beelden weergeven door de camera op een televisie aan te sluiten met de bijgeleverde kabel voor de multifunctionele aansluiting

Schakel zowel de camera als de televisie uit voordat u de camera aansluit op de televisie.

### 1 Sluit de camera aan op de televisie met de kabel voor de multifunctionele aansluiting (bijgeleverd).

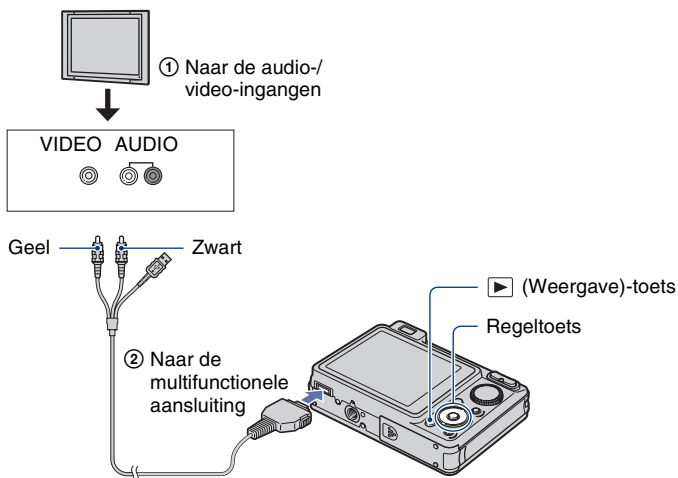

- Als de televisie is uitgerust met stereo-ingangen, sluit u de audiosteekker (zwart) van de kabel voor de multifunctionele aansluiting aan op de linkeraudio-ingang van de televisie.

### 2 Schakel de televisie in en bepaal de ingang.

- Raadpleeg de gebruiksaanwijzing bij de televisie voor meer informatie.

### 3 Druk op de ► (Weergave)-toets en schakel de camera in.

De beelden die met de camera zijn opgenomen, worden op de televisie weergegeven.

Druk op ◀/▶ op de regeltoets om het gewenste beeld te selecteren.

- Als u de camera in het buitenland gebruikt, kan het nodig zijn de videosignaaluitgang in te stellen overeenkomstig de uitgang van het plaatselijke televisiesysteem (pagina 84).

## Een beeld weergeven door de camera aan te sluiten op een HD-televisie

U kunt een beeld dat is opgenomen op de camera in hoge kwaliteit\* weergeven door de camera aan te sluiten op een HD (High Definition)-televisie door middel van een HD-uitgangsadapterkabel (niet bijgeleverd).

Schakel zowel de camera als de televisie uit voordat u de camera aansluit op de televisie.

\* Beelden die in beeldformaat [VGA] zijn opgenomen, kunnen niet in HD-formaat worden weergegeven.

- In [Breed-zoombeeld] kunnen stilstaande beelden met een verhouding van 4:3 of 3:2 worden weergegeven met een verhouding van 16:9 (pagina 84).
- In [Formaat wijzigen] kan de verhouding worden geconverteerd naar 16:9 voor weergave in high definition (pagina 72).

### 1 Sluit de camera aan op een HD (High Definition)-televisie met een HD-uitgangsadapterkabel (niet bijgeleverd).

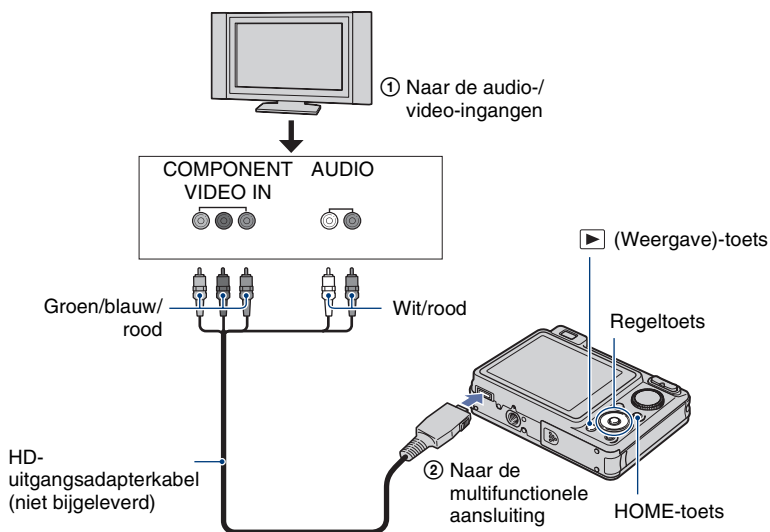

### 2 Schakel de televisie in en bepaal de ingang.

- Raadpleeg de gebruiksaanwijzing bij de televisie voor meer informatie.

### 3 Druk op de (Weergave)-toets en schakel de camera in.

De beelden die met de camera zijn opgenomen, worden op de televisie weergegeven.

Druk op /  op de regeltoets om het gewenste beeld te selecteren.

- Stel [COMPONENT] in op [HD(1080i)] in [Hoofdinstellingen 2] door  (Instellingen) in het HOME-scherm te selecteren (pagina 83).
- Als u de camera in het buitenland gebruikt, kan het nodig zijn de videosaaluitgang in te stellen overeenkomstig de uitgang van het plaatselijke televisiesysteem (pagina 84).
- U kunt geen films bekijken die in het [HD(1080i)]-signaalformaat worden uitgevoerd. Stel [COMPONENT] in op [SD] bij het weergeven van films (pagina 83).

#### "PhotoTV HD"

Deze camera is compatibel met de standaard "PhotoTV HD".

Door apparaten van Sony die compatibel zijn met PhotoTV HD aan te sluiten met een HD-uitgangsadapterkabel (niet bijgeleverd), kunt u genieten van een heel nieuwe wereld van foto's in adembenemende Full HD-kwaliteit.

PhotoTV HD zorgt voor een uiterst gedetailleerde, fotografische uitdrukking van subtiele texturen en kleuren.

- De instellingen moeten ook worden opgegeven op de televisie. Raadpleeg de gebruiksaanwijzing bij de televisie voor meer informatie.

#### Televisiekleursystemen

Als u de beelden op een televisiescherm wilt weergeven, hebt u een televisie met een video-ingang en de kabel voor de multifunctionele aansluiting nodig. Het kleursysteem van de televisie moet overeenkomen met dat van de digitale camera. Raadpleeg de onderstaande lijsten voor het televisiekleursysteem van het land of de regio waar de camera wordt gebruikt.

##### NTSC-systeem

Bahama-eilanden, Bolivia, Canada, Chili, Colombia, Ecuador, Filipijnen, Jamaica, Japan, Korea, Mexico, Midden-Amerika, Peru, Suriname, Taiwan, Venezuela, Verenigde Staten, enzovoort.

##### PAL-systeem

Australië, België, China, Denemarken, Duitsland, Finland, Hongkong, Hongarije, Italië, Koeweit, Maleisië, Nederland, Nieuw-Zeeland, Noorwegen, Oostenrijk, Polen, Portugal, Singapore, Slowakije, Spanje, Thailand, Tsjechië, Verenigd Koninkrijk, Zweden, Zwitserland, enzovoort.

##### PAL-M-systeem

Brazilië

##### PAL-N-systeem

Argentinië, Paraguay, Uruguay

##### SECAM-systeem

Bulgarije, Frankrijk, Guyana, Irak, Iran, Monaco, Oekraïne, Rusland, enzovoort.



Lees het gedeelte "De Macintosh-computer gebruiken" (pagina 107) voor meer informatie over het gebruik van een Macintosh-computer.

Schermafbeeldingen die in dit hoofdstuk worden gebruikt, zijn gebaseerd op de Engelse versie.



## Eerst de software (bijgeleverd) installeren (pagina 96)



- De software als volgt installeren:
  - "Picture Motion Browser"
  - "Music Transfer"

## Beelden kopiëren naar de computer (pagina 99)



- Beelden kopiëren naar de computer met "Picture Motion Browser".
- Als volgt genieten van beelden met "Picture Motion Browser" en "Music Transfer":
  - Beelden weergeven die op de computer zijn opgeslagen
  - Beelden bewerken
  - De opnamelocaties van stilstaande beelden op kaarten online weergeven
  - De opgenomen beelden opslaan op een disc (CD- of DVD-schrijfstation vereist)
  - Afdrukken of opslaan van stilstaande beelden met de datum.
  - Muziek toevoegen/wijzigen voor diavoorstelling (met "Music Transfer")

Ga naar de website voor klantenondersteuning van Sony voor meer informatie over dit product en antwoorden op veelgestelde vragen.  
<http://www.sony.net/>

## Aanbevolen computeromgeving

Een computer die op de camera wordt aangesloten, moet aan de volgende vereisten voldoen.

### Aanbevolen computeromgeving voor het kopiëren van beelden

#### Besturingssysteem

**(voorgeïnstalleerd):** Microsoft Windows 2000 Professional SP4, Windows XP\* SP2/Windows Vista\*

- De juiste werking kan niet worden gegarandeerd in een computeromgeving waarin een upgrade naar een van de bovenstaande besturingssystemen is uitgevoerd of in een computeromgeving met meerdere besturingssystemen (multi-boot).

**USB-aansluiting:** standaardonderdeel

### Aanbevolen omgeving voor "Picture Motion Browser" en "Music Transfer"

#### Besturingssysteem

**(voorgeïnstalleerd):** Microsoft Windows 2000 Professional SP4, Windows XP\* SP2/Windows Vista\*

**CPU:** Intel Pentium III 500 MHz of sneller (Aanbevolen: Intel Pentium III 800 MHz of sneller)

**Geheugen:** 256 MB of meer (Aanbevolen: 512 MB of meer)

**Vaste schijf:** Vrije schijfruimte benodigd voor installatie— ongeveer 400 MB

**Schermbesturing:** Schermresolutie: 1.024 × 768 pixels of meer

\* 64-bit-edities en Starter (Edition) worden niet ondersteund.

## Opmerkingen over het aansluiten van de camera op een computer

- De computeromgeving moet ook voldoen aan de werkingsvereisten van het besturingssysteem.
- Een juiste werking kan niet worden gegarandeerd voor alle bovenstaande aanbevolen computeromgevingen.
- Als u twee of meer USB-apparaten tegelijkertijd op één computer aansluit, is het mogelijk dat sommige apparaten, waaronder de camera, niet werken afhankelijk van het type USB-apparaten dat u gebruikt.
- Een juiste werking kan niet worden gegarandeerd bij gebruik van een USB-hub.
- Als u de camera aansluit via een USB-interface die compatibel is met Hi-Speed USB (USB 2.0), kunt u gebruikmaken van geavanceerde gegevensoverdracht (snelle overdracht), aangezien deze camera ook compatibel is met Hi-Speed USB (USB 2.0).
- Er zijn vier modi voor een USB-verbinding bij aansluiting op een computer: [Autom.] (standaardinstelling), [Mass Storage], [PictBridge] en [PTP/MTP]. In dit gedeelte worden [Autom.] en [Mass Storage] als voorbeelden beschreven. Zie pagina 83 voor meer informatie over [PictBridge] en [PTP/MTP].
- Na herstel van de computer vanuit de stand-by- of slaapstand is het mogelijk dat de communicatie tussen de camera en de computer niet op hetzelfde moment wordt hersteld.

# De software (bijgeleverd) installeren

U kunt de software (bijgeleverd) installeren met de volgende procedure.

- Meld uzelf aan als beheerder.

---

## 1 Schakel de computer in en plaats de CD-ROM (bijgeleverd) in het CD-ROM-station.

Het installatiemenu wordt weergegeven.



- Als dit niet wordt weergegeven, dubbelklikt u op [Computer] (in Windows XP/2000 [My Computer]) →  (SONYPICTUTIL).
- Het scherm AutoPlay wordt mogelijk weergegeven. Selecteer "Run Install.exe." en volg de instructies op het scherm om verder te gaan met de installatie.

---

## 2 Klik op [Install].

Het scherm "Choose Setup Language" wordt weergegeven.

---

## 3 Selecteer de gewenste taal en klik op [Next].

Het scherm [Location Settings] wordt weergegeven.

---

## 4 Selecteer de [Region] en [Country/Area] en klik vervolgens op [Next].

Als [Welcome to the InstallShield Wizard for Sony Picture Utility] verschijnt, klikt u op [Next].

Het scherm "License Agreement" wordt weergegeven. Lees de overeenkomst aandachtig door. Als u de voorwaarden van de overeenkomst accepteert, selecteert u het keuzerondje naast [I accept the terms of the license agreement] en klikt u op [Next].

---

## 5 Volg de aanwijzingen op het scherm om de installatie te voltooien.

- Wanneer het bevestigingsbericht voor opnieuw opstarten wordt weergegeven, start u de computer opnieuw op volgens de aanwijzingen op het scherm.
- DirectX wordt wellicht geïnstalleerd afhankelijk van de systeemomgeving van uw computer.

---



## 6 Verwijder de CD-ROM uit de computer nadat de installatie is voltooid.

- Software als volgt installeren:
  - Picture Motion Browser
  - Music Transfer



## De software (bijgeleverd) installeren

Nadat u de software hebt geïnstalleerd, worden snelkoppelingspictogrammen op het bureaublad gemaakt voor "Picture Motion Browser", "Gids voor PMB", "Music Transfer".

 PMB - Picture Motion Browser	Dubbelklik om "Picture Motion Browser" te starten.
 PMB Guide	Dubbelklik om "Gids voor PMB" te starten.
 Picture Packæ...	Dubbelklik om "Music Transfer" te starten.

# De "Picture Motion Browser" gebruiken (bijgeleverd)

Met de software kunt u stilstaande beelden en films van de camera optimaal benutten. Dit hoofdstuk vat de "Picture Motion Browser" samen.

## Overzicht van "Picture Motion Browser"

Met "Picture Motion Browser" kunt u het volgende:

- Beelden die met de camera zijn opgenomen, importeren en weergeven op de computer.
- Beelden op de computer indelen op opnamedatum om deze te bekijken.
- U kunt beeldbestanden die zijn opgeslagen op een computer met de camera kopiëren naar een "Memory Stick Duo".
- Stilstaande beelden bijwerken (Rode-ogencorrectie, enz.), afdrukken en als bijlage bij e-mailberichten versturen, de opnamedatum wijzigen en meer.
- Druk de stilstaande beelden met de datum af of sla ze op.
- Maak een gegevensdisc met een CD-schrijfstation of DVD-schrijfstation.
- Upload het beeld naar het internet.
- Raadpleeg "Gids voor PMB" voor meer informatie.

## De "Gids voor PMB" starten

Dubbelklik op het pictogram  (Gids voor PMB) op het bureaublad. Als u de "Gids voor PMB" via het startmenu wilt openen, klikt u op [Start] → [All Programs] (in Windows 2000, [Programs]) → [Sony Picture Utility] → [Help] → [Gids voor PMB].

## "Picture Motion Browser" starten en afsluiten

### "Picture Motion Browser" starten

Dubbelklik op het pictogram  (Picture Motion Browser) op het bureaublad. Of, via het startmenu, klik op [Start] → [All Programs] (in Windows 2000, [Programs]) → [Sony Picture Utility] → [PMB - Picture Motion Browser].

- Het bevestigingsbericht van de Informatie-tool verschijnt op het scherm wanneer u "Picture Motion Browser" de eerste keer opstart. Selecteer [Start]. Met deze functie ontvangt u meldingen, zoals software-updates. U kunt de instelling later wijzigen.

### "Picture Motion Browser" afsluiten

Klik op  in de rechterbovenhoek van het scherm.

# Beelden kopiëren naar de computer met de "Picture Motion Browser"

## De camera en de computer voorbereiden

### 1 Plaats een "Memory Stick Duo" met opgenomen beelden in de camera.

- Deze stap is niet nodig wanneer u beelden kopieert die in het interne geheugen zijn opgeslagen.

### 2 Plaats de voldoende opgeladen accu in de camera of sluit de camera met een netspanningsadapter (niet bijgeleverd) aan op een stopcontact en de USB/AV/DC IN-kabel voor multifunctionele aansluiting (niet bijgeleverd).

- Als u beelden naar de computer kopieert terwijl de accu bijna leeg is, kan het kopiëren mislukken of kunnen de beeldgegevens beschadigd raken als de accu leeg raakt.

### 3 Schakel de computer in en druk op de (Weergave)-toets.

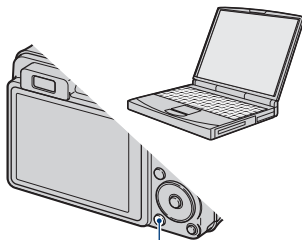

 (Weergave)-toets

## De camera op de computer aansluiten

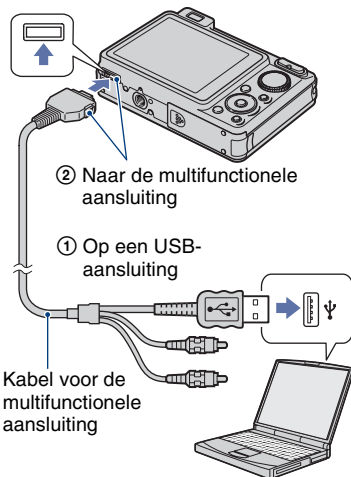

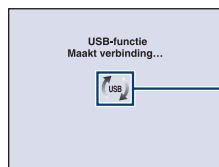

"Maakt verbinding..." verschijnt op het scherm van de camera.



Toegangs-aanduidingen\*

Als een USB-verbinding voor het eerst tot stand wordt gebracht, wordt op de computer automatisch een programma uitgevoerd om de camera te herkennen. Wacht enige tijd.

\* Tijdens de communicatie wordt  weergegeven op het scherm. Gebruik de computer niet tijdens het weergeven van de aanduiding. Wanneer de aanduiding wordt gewijzigd in , kunt u de computer weer gebruiken.

- Als "Mass Storage" niet verschijnt, stelt u [USB-aansluiting] in op [Mass Storage] (pagina 83).

### Beelden kopiëren naar een computer

#### 1 Sluit de camera op een computer aan zoals beschreven in "De camera op de computer aansluiten".

Nadat de USB-verbinding tot stand is gebracht, wordt het scherm [Import Media Files] van "Picture Motion Browser" automatisch weergegeven.

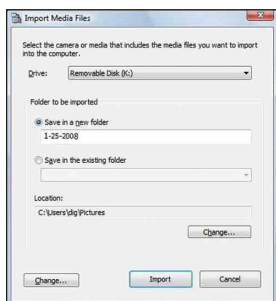

- Zie pagina 103 als u de Memory Stick-sleuf gebruikt
- Als de wizard AutoPlay verschijnt, sluit u deze.

#### 2 Importeer de beelden.

Als u het importeren van de beelden wilt starten, klikt u op [Import].

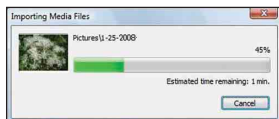

De beelden worden standaard geïmporteerd naar een map in "Pictures" (in Windows XP/2000, "My Pictures"). Deze map heeft als naam de datum waarop de beelden zijn geïmporteerd.

- Raadpleeg "Gids voor PMB", voor meer informatie over de "Picture Motion Browser".

### Beelden weergeven op de computer

Wanneer het importeren is voltooid, start de "Picture Motion Browser". Er worden miniaturen van de geïmporteerde beelden weergegeven.



- De map "Pictures" (in Windows XP/2000, "My Pictures") is ingesteld als de standaardmap in "Viewed folders".

Beelden op de computer indelen op opnamedatum om deze te bekijken. Raadpleeg de "Gids voor PMB" voor meer informatie.

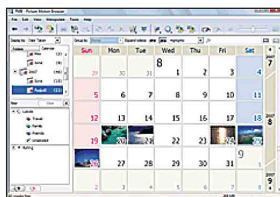

Voorbeeld: scherm met weergave per maand

## De USB-verbinding annuleren

Voer de procedures uit van stap ① tot ④ hieronder voordat u:

- De kabel voor de multifunctionele aansluiting loskoppelt.
- Een "Memory Stick Duo" verwijdt.
- Een "Memory Stick Duo" in de camera plaatst na het kopiëren van beelden vanuit het interne geheugen.
- De camera uitschakelt.

- ① Dubbelklik op het pictogram om los te koppelen op de taakbalk.

Windows Vista



Dubbelklik hier

Windows XP/Windows 2000



Dubbelklik hier

- ② Klik op  (USB Mass Storage Device) → [Stop].

- ③ Controleer of het juiste apparaat wordt aangegeven in het bevestigingsvenster en klik op [OK].

- ④ Klik op [OK].

De verbinding met het apparaat is verbroken.

- Voor Windows Vista/XP kunt u stap ④ overslaan.

## Beeldbestandopslaglocaties en bestandsnamen

De beeldbestanden die op de camera zijn opgenomen, zijn gegroepeerd in mappen op de "Memory Stick Duo" of het interne geheugen.

### Voorbeeld: mappen weergeven in Windows Vista

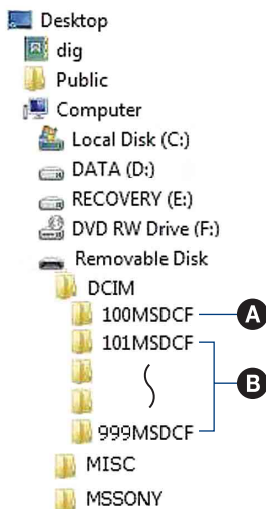

- A** Map met beeldgegevens die zijn opgenomen met een camera die geen functie bevat voor het maken van mappen.

- B** Map met beeldgegevens die zijn opgenomen met de camera. Als er geen nieuwe mappen worden gemaakt, worden de mappen als volgt weergegeven:

- "Memory Stick Duo": "101MSDCF" alleen
- Intern geheugen: "101\_SONY" alleen

- U kunt geen beelden opnemen in de map "100MSDCF". De beelden in deze map zijn alleen beschikbaar voor weergave.
  - U kunt geen beelden opnemen/weergeven in de map "MISC".
  - Beeldbestanden dragen de volgende namen:
    - Stilstaande beelden: DSC0□□□□.JPG
    - Filmbestanden: MOV0□□□□.MPG
    - Indexbeeldbestanden die worden opgenomen wanneer u films opneemt:  
MOV0□□□□.THM
- staat voor een nummer tussen 0001 en 9999. Het numerieke deel van de naam van een filmbestand dat is opgenomen in de filmopnamefunctie, is hetzelfde als dat van het bijbehorende indexbeeldbestand.
- Zie pagina 75 en 78 voor meer informatie over mappen.

# Beelden kopiëren naar een computer zonder "Picture Motion Browser"

U kunt als volgt beelden naar uw computer kopiëren zonder "Picture Motion Browser".

## Voor een computer met een Memory Stick-sleuf:

Verwijder de "Memory Stick Duo" uit de camera en steek deze in de Memory Stick Duo-adapter. Plaats de Memory Stick Duo-adapter in de computer en kopieer de beelden.

- Zelfs wanneer u Windows 95/98/98 Second Edition/NT/Me gebruikt, kunt u beelden kopiëren door de "Memory Stick Duo" in de Memory Stick-sleuf van de computer te plaatsen.
- Zie pagina 122 als de "Memory Stick PRO Duo" niet wordt herkend.

## Voor een computer zonder een Memory Stick-sleuf:

Maak een USB-verbinding en volg de stappen om beelden te kopiëren.

- De schermafbeeldingen in dit gedeelte zijn voorbeelden van het kopiëren van beelden vanaf een "Memory Stick Duo".
- De camera is niet compatibel met Windows 95/98/98 Second Edition/NT/Me van het Windows-besturingssysteem. Gebruik een in de handel verkrijgbare Memory Stick-lezer/schrijver om beelden te kopiëren van een "Memory Stick Duo" naar uw computer. Om beelden te kopiëren van het interne geheugen naar uw computer, kopieert u de beelden eerst naar een "Memory Stick Duo" en vervolgens naar uw computer.

## Beelden kopiëren naar een computer -Windows Vista/XP

In dit gedeelte wordt het kopiëren van beelden naar de map "Documents" beschreven (voor Windows XP: "My Documents").

### 1 Bereid de camera en een computer voor.

Voer dezelfde procedure uit als wordt beschreven in "De camera en de computer voorbereiden" op pagina 99.

### 2 Sluit de camera aan op de computer met de kabel voor de multifunctionele aansluiting.

Voer dezelfde procedure uit als wordt beschreven in "De camera op de computer aansluiten" op pagina 99.

- Als "Picture Motion Browser" reeds is geïnstalleerd, wordt [Import Media Files] gestart op "Picture Motion Browser" maar selecteer [Cancel] om te beëindigen.

- 3** Klik op [Open folder to view files] (Voor Windows XP: [Open folder to view files] → [OK]) zodra het scherm met de wizard automatisch op het bureaublad verschijnt.



- Volg de procedure als het scherm met de wizard niet automatisch verschijnt: → "Voor Windows 2000".

- 4** Dubbelklik op [DCIM].

- 5** Dubbelklik op de map met de beeldbestanden die u wilt kopiëren. Klik vervolgens met de rechtermuisknop op een beeldbestand om het menu weer te geven en klik op [Copy].

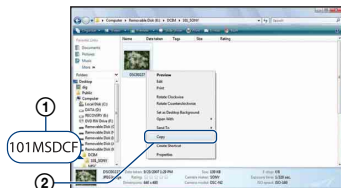

- Zie pagina 101 voor meer informatie over de opslaglocatie van de beeldbestanden.

- 6** Klik op de map [Documents] (Voor Windows XP: [My Documents]). Klik vervolgens met de rechtermuisknop op "Documents" om het menu weer te geven en klik op [Paste].

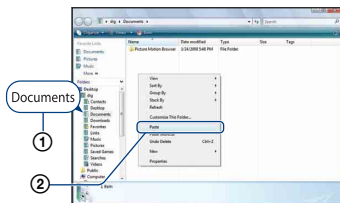

De beeldbestanden worden naar de map [Documents] gekopieerd (voor Windows XP: [My Documents]).

- Als de bestemmingsmap een beeld met dezelfde bestandsnaam bevat, wordt een bevestigingsbericht voor overschrijven weergegeven. Als u het bestaande beeld overschrijft met een nieuw beeld, wordt het oorspronkelijke bestand gewist. Als u het beeldbestand naar de computer wilt kopiëren zonder overschrijven, geeft u het bestand eerst een andere naam en kopieert u vervolgens het beeldbestand. Houd er echter rekening mee dat u het betreffende beeld wellicht niet meer op de camera kunt weergeven als u de bestandsnaam wijzigt (pagina 105).

### Voor Windows 2000

Dubbelklik op [My Computer], → [Removable Disk] nadat u de camera op de computer hebt aangesloten. Voer vervolgens stap 4 uit.



# Beeldbestanden die zijn opgeslagen op de computer met de camera kopiëren naar de "Memory Stick Duo"

In dit gedeelte wordt de procedure op een Windows-computer beschreven. Wanneer een beeldbestand dat naar de computer is gekopieerd, niet meer op een "Memory Stick Duo" staat, kunt u dat beeld weer op de camera weergeven door het beeldbestand naar de camera te exporteren (kopiëren) met de "Picture Motion Browser".

- Afhankelijk van het beeldformaat kunt u bepaalde beelden wellicht niet weergeven.
- Sony garandeert de weergave van beeldbestanden op de camera niet als de bestanden door een computer werden verwerkt of werden opgenomen met een andere camera.

---

## 1 Verbind de camera met uw computer en start de "Picture Motion Browser" (pagina's 98, 99).

---

## 2 Selecteer de stilstaande beelden die u wilt exporteren in het hoofdvenster.

---

## 3 In het menu [Manipuleren] selecteert u [Openen met extern programma] → [Hulpprogramma voor het exporteren van afbeeldingen].

---

## 4 Volg daarna de instructies op het scherm en exporteer de muziekbestanden naar de "Memory Stick Duo".

- Zie "Gids voor PMB" voor meer informatie over "Picture Motion Browser".
- 

## Exporteer de beelden naar de camera zonder gebruik van de "Picture Motion Browser"

- Beelden gekopieerd volgens de onderstaande procedure kunnen niet worden weergegeven met Datumweergave, Filteren op gezicht of kunnen niet worden opgeslagen als favorieten. Geef deze beelden weer op de camera met behulp van Mapweergave (pagina 64).
- Als de bestandsnaam die door de camera is gegeven, niet is gewijzigd op de computer, kunt u stap ① en ② overslaan.

- ① Klik met de rechtermuisknop op het beeldbestand en klik vervolgens op [Rename].
  - ② Wijzig de bestandsnaam in "DSC0□□□□". Geef een nummer op tussen 0001 en 9999 voor □□□□.
    - Als het bevestigingsbericht voor overschrijven wordt weergegeven, geeft u een ander nummer op.
    - De bestandsextensie kan worden weergegeven, afhankelijk van de computerinstellingen. De bestandsextensie voor stilstaande beelden is JPG en de bestandsextensie voor films is MPG. Wijzig de bestandsextensie niet.
  - ③ Klik met de rechtermuisknop op het beeldbestand en klik vervolgens op [Copy].
  - ④ Dubbelklik op [Removable Disk] of [Sony MemoryStick] in [Computer] (in Windows XP, [My Computer]).
  - ⑤ Klik met de rechtermuisknop op de map [□□□MSDCF] in de map [DCIM] en klik vervolgens op [Paste].
    - □□□ staat voor een nummer tussen 100 en 999.
- Als er geen mappen in een "Memory Stick Duo" zijn, maakt u eerst een nieuwe map met uw camera (pagina 78) en kopieert u vervolgens de beeldbestanden.

# De "Music Transfer" gebruiken (bijgeleverd)

U kunt de muziekbestanden die in de fabriek zijn ingesteld vervangen door de gewenste muziekbestanden met "Music Transfer" op de cd-rom (bijgeleverd). U kunt deze bestanden ook op elk moment verwijderen of toevoegen.

## Muziek toevoegen/wijzigen met "Music Transfer"

Hieronder worden de muziekindelingen weergegeven die u kunt overdragen met "Music Transfer":

- MP3-bestanden die zijn opgeslagen op de vaste schijf van de computer
- Muziek op CD's
- Vooraf ingestelde muziek die op deze camera is opgeslagen

---

**1** Druk op de HOME-toets om het HOME-scherm weer te geven.

---

**2** Selecteer  (Diavoorstelling) met  op de regeltoets, selecteer  [Muziek-tool] met  en druk vervolgens op .

---

**3** Selecteer [Downl. muz.] met  en druk vervolgens op .

Het bericht "Aansluiten op computer" wordt weergegeven.

---

**4** Breng een USB-verbinding tot stand tussen de camera en de computer.

---

**5** Start "Music Transfer".

---

**6** Volg de instructies op het scherm als u muziekbestanden wilt toevoegen/wijzigen.

---

• U kunt als volgt de vooraf ingestelde muziek herstellen op de camera:

- ① Voer [Format. muz.] uit in stap 3.
- ② Voer [Standaardwaarden herstellen] uit in "Music Transfer".

Alle muziekbestanden worden hersteld naar de vooraf ingestelde muziek en [Muziek] in het menu [Diavoorstelling] wordt ingesteld op [Uit].

- U kunt de muziekbestanden herstellen naar de vooraf ingestelde bestanden met [Initialiseren] (pagina 81), maar de andere instellingen worden dan ook hersteld.
- Raadpleeg de online Help van "Music Transfer" voor meer informatie over het gebruik van "Music Transfer".

# De Macintosh-computer gebruiken

U kunt beelden naar een Macintosh-computer kopiëren.

- "Picture Motion Browser" is niet compatibel met Macintosh-computers.

## Aanbevolen computeromgeving

Een computer die op de camera wordt aangesloten, moet aan de volgende vereisten voldoen.

### Aanbevolen computeromgeving voor het kopiëren van beelden

#### Besturingssysteem

(voorgeïnstalleerd): Mac OS 9.1/9.2/  
Mac OS X (v10.1 tot v10.5)

**USB-aansluiting:** standaardonderdeel

### Aanbevolen omgeving voor "Music Transfer"

#### Besturingssysteem

(voorgeïnstalleerd): Mac OS X (v10.3 tot v10.5)

**Processor:** iMac, eMac, iBook, PowerBook, Power Mac G3/G4/G5 series, Mac mini

**Geheugen:** 64 MB of meer (128 MB of meer wordt aanbevolen)

**Vaste schijf:** Vrije schijfruimte benodigd voor installatie—ongeveer 250 MB

### Opmerkingen over het aansluiten van de camera op een computer

- Een juiste werking kan niet worden gegarandeerd voor alle bovenstaande aanbevolen computeromgevingen.
- Als u twee of meer USB-apparaten tegelijkertijd op één computer aansluit, is het mogelijk dat sommige apparaten, waaronder de camera, niet werken afhankelijk van het type USB-apparaten dat u gebruikt.
- Een juiste werking kan niet worden gegarandeerd bij gebruik van een USB-hub.
- Als u de camera aansluit via een USB-interface die compatibel is met Hi-Speed USB (USB 2.0), kunt u gebruikmaken van geavanceerde gegevensoverdracht (snelle overdracht),

aangezien deze camera ook compatibel is met Hi-Speed USB (USB 2.0).

- Er zijn vier modi voor een USB-verbinding bij aansluiting op een computer: [Autom.] (standaardinstelling), [Mass Storage], [PictBridge] en [PTP/MTP]. In dit gedeelte worden [Autom.] en [Mass Storage] als voorbeelden beschreven. Zie pagina 83 voor meer informatie over [PictBridge] en [PTP/MTP].
- Na herstel van de computer vanuit de stand-by- of slaapstand is het mogelijk dat de communicatie tussen de camera en de computer niet op hetzelfde moment wordt hersteld.

## Beelden kopiëren naar en weergeven op een computer

### 1 Bereid de camera en Macintosh-computer voor.

Voer dezelfde procedure uit als wordt beschreven in "De camera en de computer voorbereiden" op pagina 99.

### 2 Sluit de camera aan op de computer met de kabel voor de multifunctionele aansluiting.

Voer dezelfde procedure uit als wordt beschreven in "De camera op de computer aansluiten" op pagina 99.

### 3 Kopieer beeldbestanden naar de Macintosh-computer.

- ① Dubbelklik op het nieuwe pictogram → [DCIM] → de map met de beelden die u wilt kopiëren.
- ② Sleep de beeldbestanden naar het pictogram van de vaste schijf en zet deze daar neer.  
De beeldbestanden worden naar de vaste schijf gekopieerd.

- Zie pagina 101 voor meer informatie over de opslaglocatie van de beeldbestanden en de bestandsnamen.

---

### 4 Geef beelden weer op de computer.

Dubbeklik op het pictogram van de vaste schijf → het gewenste beeldbestand in de map met de gekopieerde bestanden om dat beeldbestand te openen.

---

### De USB-verbinding annuleren

Sleep op voorhand het stationspictogram of het pictogram van de "Memory Stick Duo" naar het "Prullenbak"-pictogram als u onderstaande procedures uitvoert of als de camera van de computer wordt losgekoppeld.

- De kabel voor de multifunctionele aansluiting loskoppelen.
- Een "Memory Stick Duo" verwijderen.
- Een "Memory Stick Duo" in de camera plaatsen na het kopiëren van beelden vanuit het interne geheugen.
- De camera uitschakelen.

### Muziek toevoegen/wijzigen met "Music Transfer"

U kunt de muziekbestanden die in de fabriek zijn ingesteld vervangen door de gewenste muziekbestanden. U kunt deze bestanden ook op elk moment verwijderen of toevoegen.

Hieronder worden de muzikindelingen weergegeven die u kunt overdragen met "Music Transfer":

- MP3-bestanden die zijn opgeslagen op de vaste schijf van de computer
- Muziek op CD's

- Vooraf ingestelde muziek die op deze camera is opgeslagen

### "Music Transfer" installeren

- Sluit alle andere toepassingen voordat u "Music Transfer" installeert.
  - U moet zich aanmelden als beheerder om te kunnen installeren.
- ① Schakel de Macintosh-computer in en plaats de CD-ROM (bijgeleverd) in het CD-ROM-station.
  - ② Dubbeklik op  (SONYPICUTIL).
  - ③ Dubbeklik op het bestand [MusicTransfer.pkg] in de map [MAC]. De installatie wordt gestart.

### Muziekbestanden toevoegen/wijzigen

Zie "Muziek toevoegen/wijzigen met "Music Transfer"" op pagina 106.

### Technische ondersteuning

Ga naar de website voor klantenondersteuning van Sony voor meer informatie over dit product en antwoorden op veelgestelde vragen.  
<http://www.sony.net/>

# "Geavanceerde Cyber-shot-handleiding" weergeven

Als u "Cyber-shot-handboek" installeert, wordt "Geavanceerde Cyber-shot-handleiding" ook geïnstalleerd. "Geavanceerde Cyber-shot-handleiding" verklaart verder hoe u de camera en optionele accessoires kunt gebruiken.

- Installeer Stuffit Expander als er geen hulpprogramma voor het uitpakken van een HXX-bestand is geïnstalleerd.
- 

## In Windows weergeven

Dubbelklik op  (Step-up Guide) op het bureaublad.

Als u de "Step-up Guide" via het startmenu wilt openen, klikt u op [Start] → [All Programs] (in Windows 2000, [Programs]) → [Sony Picture Utility] → [Step-up Guide].

## Op Macintosh weergeven

---

**1** Kopieer de map [stepupguide] naar de map [stepupguide] op uw computer.

---

**2** Selecteer [stepupguide], [language] en vervolgens de map [NL] op de cd-rom (bijgeleverd) en kopieer alle bestanden in de map [NL] naar de map [img] in de map [stepupguide] die in stap 1 naar uw computer werd gekopieerd. (Overschrijf de bestanden in de map [img] met de bestanden in de map [NL].)

---

**3** Na het voltooien van de kopieeropdracht dubbelklikt u op "stepupguide.hqx" in de map [stepupguide] om ze uit te pakken en klikt u vervolgens op het gegenereerde bestand "stepupguide".



Wanneer u beelden afdrukt die in de [16:9]-functie zijn opgenomen, worden beide randen wellicht bijgesneden. Controleer dit dus voordat u begint met afdrukken (pagina 124).

## Beelden rechtstreeks afdrukken met een PictBridge-compatibele printer (pagina 111)



U kunt beelden afdrukken door de camera rechtstreeks aan te sluiten op een PictBridge-compatibele printer.

## Beelden rechtstreeks afdrukken met een "Memory Stick"-compatibele printer

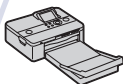

U kunt beelden afdrukken met een "Memory Stick"-compatibele printer.

Raadpleeg de gebruiksaanwijzing bij de printer voor meer informatie.

## Beelden afdrukken met een computer



U kunt beelden naar een computer kopiëren met de bijgeleverde "Picture Motion Browser"-software en de beelden afdrukken.

U kunt de datum invoegen in het beeld en dit afdrukken (pagina 98).

## Afdrukken bij een fotowinkel (pagina 114)

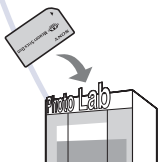

U kunt een "Memory Stick Duo" met beelden die met de camera zijn opgenomen, meenemen naar een fotowinkel. U kunt van tevoren een afdrukmarkering **DPOF** aanbrengen op de beelden die u wilt afdrukken.

# Beelden rechtstreeks afdrukken met een PictBridge-compatibele printer

Zelfs als u geen computer hebt, kunt u de beelden die u met de camera hebt opgenomen, afdrukken door de camera rechtstreeks aan te sluiten op een PictBridge-compatibele printer.

## PictBridge

- "PictBridge" is gebaseerd op de CIPA-norm. (CIPA: Camera & Imaging Products Association)
- U kunt films niet afdrukken.
- Als de aanduiding  knippert op het scherm van de camera (foutmelding), controleer dan de aangesloten printer.

## Fase 1: De camera voorbereiden

Bereid de camera voor om deze op de printer aan te sluiten met de kabel voor de multifunctionele aansluiting. Wanneer [USB-aansluiting] is ingesteld op [Autom.], herkent de camera automatisch bepaalde printers bij aansluiting. Sla fase 1 over als dit zo is.

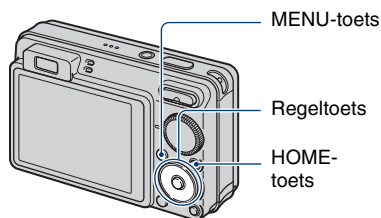

- U kunt het beste een volledig opgeladen accu gebruiken om te voorkomen dat de stroom wordt uitgeschakeld tijdens het afdrukken.



---

**1** Druk op de HOME-toets om het HOME-scherm weer te geven.

---

**2** Selecteer  (Instellingen) met  op de regeltoets, selecteer  [Hoofdininstellingen] met  en druk vervolgens op .

---

**3** Selecteer [Hoofdininstellingen 2] met , selecteer [USB-aansluiting] en druk vervolgens op .

---

**4** Selecteer [PictBridge] met  en druk vervolgens op .

De USB-functie is ingesteld.

---

## Fase 2: De camera aansluiten op de printer

### 1 Sluit de camera aan op de printer.

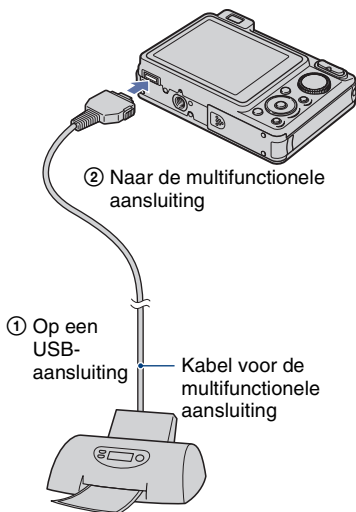

### 2 Schakel de printer in. Druk op de (Weergave)-toets en schakel de camera in.

Nadat de verbinding tot stand is gebracht, wordt de aanduiding  weergegeven.



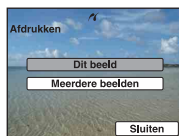

### 3 Druk op de MENU-toets, selecteer [Afdrukken] met / op de regeltoets en druk vervolgens op .



De camera wordt in de weergavefunctie gezet waarna een beeld en het afdrukmenu op het scherm worden weergegeven.

## Fase 3: De beelden selecteren die u wilt afdrucken









Selecteer [Dit beeld] of [Meerdere beelden] met / en druk vervolgens op .



**Wanneer u [Dit beeld] selecteert**

U kunt het geselecteerde beeld afdrucken. Ga verder naar Fase 4.

**Wanneer u [Meerdere beelden] selecteert**

U kunt meerdere geselecteerde beelden afdrucken.

- ① Selecteer het beeld dat u wilt afdrucken met /// en druk vervolgens op .  verschijnt op het geselecteerde beeld.
- ② Druk op de MENU-toets om het menu weer te geven.
- ③ Selecteer [OK] met  en druk vervolgens op .

- Als u alle beelden van een datum/map/favorieten wilt afdrucken, selecteer dan [Meerdere beelden] in het indexscherm, selecteer de balk met  en plaats een  in het selectievakje.



## Fase 4: Afdrukken

### 1 Selecteer afdrukinstellingen met ▲▼/◀▶.



#### [Aantal]

Hiermee selecteert u het aantal vellen waarop u het opgegeven beeld wilt afdrukken.

- Het is mogelijk dat niet alle beelden op één vel passen, afhankelijk van het aantal beelden.

#### [Opmaak]

Selecteert het aantal beelden dat u op één vel naast elkaar wilt afdrukken.

#### [Formaat]

Selecteert het formaat van het afdrukvel.

#### [Datum]

Selecteert [Dag&Tijd] of [Datum] om de datum en tijd in de beelden in te voegen.

- Als u [Datum] selecteert, wordt de datum ingevoegd met de geselecteerde notatie (pagina 89). Deze functie is wellicht niet beschikbaar, afhankelijk van de printer.

### 2 Selecteer [OK] met ▲ en druk vervolgens op ●.

Het beeld wordt afgedrukt.

- Koppel de kabel voor de multifunctionele aansluiting niet los wanneer de aanduiding  (PictBridge-aansluiting) op het scherm wordt weergegeven.



## Fase 5: Het afdrukken voltooien

Controleer of het scherm zich opnieuw in Fase 2 bevindt en koppel de kabel voor de multifunctionele aansluiting los van de camera.

# Afdrukken bij een fotowinkel

U kunt een "Memory Stick Duo" met beelden die met de camera zijn opgenomen, meenemen naar een fotowinkel. Als de fotowinkel beschikt over een fotoafdrukservice die gebruikmaakt van DPOF, kunt u van tevoren een afdrukmarkering **DPOF** op de beelden aanbrengen, zodat u deze niet bij het afdrukken in de winkel hoeft te selecteren.

- U kunt de beelden in het interne geheugen niet rechtstreeks vanaf de camera afdrukken in een fotowinkel. Kopieer de beelden eerst naar een "Memory Stick Duo" en neem de "Memory Stick Duo" mee naar de fotowinkel.

## Wat is DPOF?

DPOF (Digital Print Order Format) is een functie waarmee u een afdrukmarkering **DPOF** kunt aanbrengen op beelden op de "Memory Stick Duo" die u later wilt afdrukken.

- U kunt de beelden met de afdrukmarkering **DPOF** ook afdrukken op een printer die compatibel is met de DPOF (Digital Print Order Format)-norm of op een PictBridge-compatibele printer.
- Films kunnen niet worden voorzien van een afdrukmarkering.
- U kunt van tevoren een afdrukmarkering **DPOF** aanbrengen op maximaal 999 beelden.

## Als u een "Memory Stick Duo" meeneemt naar een fotowinkel

- Vraag aan de medewerkers van de fotowinkel welke typen "Memory Stick Duo" ze kunnen verwerken.
- Als de fotowinkel geen "Memory Stick Duo" kan verwerken, kopieert u de gewenste beelden naar een ander medium, zoals een CD-R, en neemt u die mee naar de fotowinkel.
- Vergeet niet de Memory Stick Duo-adaptor mee te nemen.
- Voordat u beeldgegevens meeneemt naar een fotowinkel, moet u altijd eerst een reservekopie (back-up) van de gegevens maken op een schijf.
- U kunt het aantal afdrukken niet instellen.
- Als u datums op de beelden wilt afdrukken, raadpleegt u de fotowinkel.

## Een afdrukmarkering aanbrengen in een geselecteerd beeld

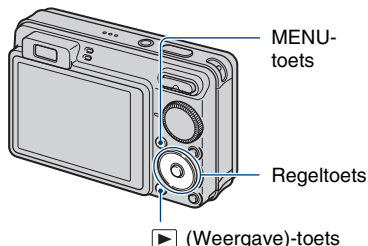

**1** Druk op de ▶ (Weergave)-toets.

**2** Selecteer het beeld dat u wilt afdrukken.

**3** Druk op de MENU-toets om het menu weer te geven.

**4** Selecteer [DPOF] met ▲/▼ op de regeltoets en selecteer [Dit beeld] met ◀/▶ en druk vervolgens op ●.

De afdrukmarkering **DPOF** wordt weergegeven op het beeld.



## De afdrukmarkering verwijderen

Selecteer de beelden waarvan u de afdrukmarkering wilt verwijderen en herhaal stappen 3 en 4.

### De beelden selecteren en een afdrukmarkering aanbrengen

**1** Druk op de MENU-toets tijdens weergave in de enkelbeeldfunctie of in de indexfunctie.

**2** Selecteer [DPOF] met ▲/▼ op de regeltoets, [Meerdere beelden] met ◀/▶ en druk vervolgens op ●.

**3** Selecteer een beeld dat u wilt markeren met de regeltoets en druk op ●.

Het geselecteerde beeld wordt gemarkeerd met ✓.

Enkelbeeld



Indexweergave

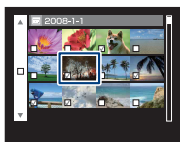

**4** Druk op de MENU-toets.

**5** Selecteer [OK] met ▲ en druk vervolgens op ●.

De DPOF-markering verschijnt op het scherm.

Enkelbeeld



Indexweergave



## De selectie annuleren

Selecteer [Sluiten] in stap 5 en druk vervolgens op ●.

## De afdrukmarkering verwijderen

Selecteer de beelden waarvan u de afdrukmarkeringen wilt verwijderen en druk vervolgens in stap 3 op ●.

## Alle beelden van een bepaalde datum/map/favorieten markeren

Als u alle beelden van een datum/map/favorieten wilt markeren, selecteer dan [Meerdere beelden] in het indexscherm, selecteer de balk met ◀ en plaats een ✓ in het selectievakje.

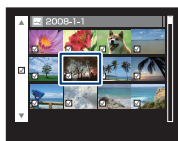



Als u problemen ondervindt met de camera, kunt u de volgende oplossingen proberen.

**1 Controleer de items op pagina 117 tot en met 126.**

Zie pagina 127 als een foutcode als "C/E:□□:□□" op het scherm wordt weergegeven.

**2 Verwijder de accu uit de camera, wacht ongeveer één minuut, plaats de accu terug en schakel de camera in.**

**3 Herstel de standaardinstellingen (pagina 81).**

**4 Neem contact op met uw Sony-handelaar of de plaatselijke technische dienst van Sony.**

Merk op dat wanneer u de camera opstuurt voor reparatie, u ermee instemt dat de inhoud van het interne geheugen en muziekbestanden gecontroleerd worden.

Klik op een van de volgende items om naar de betreffende pagina te gaan waarop het probleem en de oorzaak of de bijbehorende oplossing worden beschreven.

Accu en stroombron

117

"Memory Stick Duo"

123

Stilstaande beelden/films  
opnemen

117

Intern geheugen

124

Beelden weergeven

121

Afdrukken

124

Verwijderen

122

PictBridge-compatibele printer

125

Computers

122

Overige

126

### Accu en stroombron

---

#### De accu kan niet worden geplaatst.

- Plaats de accu op de juiste manier door op de hendel voor het uitwerpen van de accu te duwen.

---

#### De camera kan niet worden ingeschakeld.

- Nadat u de accu in de camera hebt geplaatst, kan het even duren voordat u de camera kunt inschakelen.
- Plaats de accu op de juiste manier.
- De accu is ontladen. Plaats een opgeladen accu.
- De accu heeft het einde van de levensduur bereikt (pagina 134). Vervang de accu door een nieuwe.
- Gebruik een aanbevolen accu.

---

#### De camera wordt plotseling uitgeschakeld.

- Als de camera is ingeschakeld en u deze gedurende drie minuten niet bedient, wordt de camera automatisch uitgeschakeld om te voorkomen dat de accu leegloopt. Schakel de camera weer in.
- De accu heeft het einde van de levensduur bereikt (pagina 134). Vervang de accu door een nieuwe.

---

#### De aanduiding voor resterende acculading is onjuist.

- Dit kan gebeuren wanneer u de camera op een zeer warme of koude plaats gebruikt.
- Een discrepantie deed zich voor tussen de aanduiding voor resterende acculading en de feitelijke acculading. Ontlaad de accu één keer volledig en laad de accu weer op om de juiste aanduiding weer te geven.
- De accu is ontladen. Plaats een opgeladen accu.
- De accu heeft het einde van de levensduur bereikt (pagina 134). Vervang de accu door een nieuwe.

---

#### De accu kan niet worden opgeladen.



- U kunt de accu niet opladen met de netspanningsadapter (niet bijgeleverd). Gebruik de batterijlader om de batterij op te laden.

### Stilstaande beelden/films opnemen

---

#### Beelden kunnen niet worden opgenomen.

- Controleer de resterende opslagcapaciteit van het interne geheugen of de "Memory Stick Duo". Als deze vol is, voert u een van de volgende handelingen uit:
  - Verwijder overbodige beelden (pagina 40).
  - Plaats een andere "Memory Stick Duo".

- Tijdens het opladen van de flitser kunt u geen beelden opnemen.
- Wanneer u een stilstaand beeld opneemt, zet u de modusknop op een andere stand dan .
- Zet de modusknop op  wanneer u films wilt opnemen.
- Het beeldformaat is ingesteld op [640(Fijn)] tijdens het opnemen van films. Voer een van de volgende handelingen uit:
  - Stel het beeldformaat in op een andere instelling dan [640(Fijn)].
  - Plaats een "Memory Stick PRO Duo".

---

### Kan niet opnemen in lach-sluitersfunctie.

- Druk de sluitersknop volledig in.
- Er wordt pas een beeld opgenomen als een lach wordt gedetecteerd (pagina 31).
- [Demo Lach-sluiters] is ingesteld op [Aan]. Stel [Demo Lach-sluiters] in op [Uit] (pagina 82).

---

### Het onderwerp is niet zichtbaar op het scherm.

- De camera is ingesteld op de weergavefunctie. Druk op de  (Weergave)-toets om de opnamefunctie (pagina 33) te wijzigen.

---

### De steadyshot-functie werkt niet.

- De steadyshot-functie werkt niet als  op het scherm wordt weergegeven.
- De steadyshot-functie werkt wellicht niet goed wanneer u nachtelijke scènes opneemt.
- Neem op nadat u de sluitersknop half hebt ingedrukt. Druk de knop niet plotseling volledig in.
- Controleer of de instelling van [Conversielens] correct is (pagina 87).



---

### Het opnemen duurt erg lang.

- De NR lange-sluitertijd functie is ingeschakeld (pagina 18). Dit is normaal.
- [DRO] is ingesteld op [DRO plus] (pagina 61). Dit is normaal.

---

### Het beeld is onscherp.

- Het onderwerp bevindt zich te dichtbij. Zorg ervoor dat u tijdens het opnemen de lens verder van het onderwerp verwijderd dan de kortste opnameafstand, ongeveer 10 cm (W)/50 cm (T) (vanaf de voorkant van de lens) (pagina 26).
- -functie (Schemer), -functie (Landschap) of -functie (Vuurwerk) is geselecteerd in de scènekeuzefunctie bij het opnemen van stilstaande beelden.
- De semi-handmatige functie is geselecteerd. Selecteer de functie voor automatische scherpstelling (pagina 56).
- Controleer of de instelling van [Conversielens] correct is (pagina 87).
- Raadpleeg "Als er niet is scherpgesteld op het onderwerp" op pagina 57.

---









### De zoomfunctie werkt niet.

- U kunt de slimme-zoomfunctie niet gebruiken afhankelijk van het beeldformaat (pagina 86).
- U kunt de digitale zoomfunctie niet gebruiken bij het opnemen van films.
- U kunt de zoomvergrotingsfactor niet wijzigen als:
  - De lach-sluiters in standby staat; (pagina 31).

- U films opneemt
- Controleer of de instelling van [Conversie] correct is (pagina 87).

---

### De flitser werkt niet.

- De flitser is ingesteld op  (Niet flitsen) (pagina 26).
- U kunt in de volgende gevallen de flitser niet gebruiken:
  - [Opn.functie] is ingesteld op [Burst] of Exposure Bracket (pagina 51).
  - -functie (Hoge gevoeligheid), -functie (Schemer) of -functie (Vuurwerk) is geselecteerd in de scènekeuzefunctie (pagina 30).
  - U neemt films op.
- Stel de flitser in op  (Flitser altijd aan) wanneer de -functie (Landschap), -functie (Strand), -functie (Sneeuw) of -functie (Onderwater) is geselecteerd in de scènekeuzefunctie (pagina 26).



---

### Wazige witte punten verschijnen in beelden die met de flitser worden opgenomen.

- Deeltjes (stof, pollen, enz.) in de lucht hebben het flitslicht gereflecteerd en worden in het beeld weergegeven. Dit is normaal (pagina 14).

---

### De close-upopnamefunctie (Macro) werkt niet.

- -functie (Landschap), -functie (Schemer) of -functie (Vuurwerk) is geselecteerd in de scènekeuzefunctie (pagina 30).

---

### Macro-opnames kunnen niet worden vrijgegeven.

- Er is geen functie om een macro vrij te geven. In de -functie (Autom.), zijn teleopnames zelfs mogelijk in de macro-opnameomstandigheden.

---

### De datum en tijd worden niet weergegeven op het LCD-scherm.

- Tijdens het opnemen worden de datum en tijd niet weergegeven. Ze worden alleen weergegeven tijdens het afspelen.

---

### De datums kunnen niet in een beeld worden ingevoegd.

- De camera beschikt niet over een functie voor het toevoegen van data aan beelden (pagina 124). Met "Picture Motion Browser" kunt u beelden met de datum afdrucken of opslaan (pagina 98).

---

### De F-waarde en de sluitertijd knipperen wanneer u de sluiterknop half ingedrukt houdt.

- De belichting is niet goed. Pas de belichting aan (pagina 53).

---

### Het scherm is te donker of te licht.

- Pas de helderheid van de achtergrondverlichting van het LCD-scherm aan (pagina 21).

### Het beeld is te donker.

- U neemt een onderwerp met een lichtbron erachter op. Selecteer de lichtmeetfunctie (pagina 55) of pas de belichting aan (pagina 53).
- 

### Het beeld is te licht.

- Pas de belichting aan (pagina 53).
- 

### De kleuren van het beeld zijn niet juist.

- Stel [Kleurfunctie] in op [Normaal] (pagina 62).
- 

### Bij het filmen van een zeer helder onderwerp verschijnen er verticale strepen.

- Het vlekkerige verschijnsel doet zich voor en witte, zwarte, rode, paarse of andere strepen verschijnen op het beeld. Dit verschijnsel duidt niet op een defect.
- 

### In het beeld verschijnt ruis wanneer u op een donkere plaats naar het scherm kijkt.

- De camera probeert de zichtbaarheid van het scherm te verhogen door het beeld tijdelijk helderder te maken onder omstandigheden met een slechte verlichting. Dit is niet van invloed op het opgenomen beeld.
- 

### De ogen van het onderwerp zijn rood.

- Stel [Rode-ogeneffect] in op [Aan] (pagina 60).
  - Neem het onderwerp op vanaf een afstand korter dan het flitsbereik bij gebruik van de flitser.
  - Verlicht het vertrek en neem het onderwerp op.
  - Bewerk het beeld met [Rode-ogen-correctie] (pagina 69).
- 

### Er verschijnen puntjes op het scherm.

- Dit is normaal. Deze puntjes worden niet opgenomen (pagina 2).
- 

### Het beeld zichtbaar door de zoeker komt niet overeen met het werkelijke opnamebereik.

- Er treedt verschilzicht op wanneer het onderwerp te dichtbij is. Gebruik in dat geval het LCD-scherm om het opnamebereik te bevestigen.
  - Beelden kunnen niet worden bevestigd door de zoeker wanneer u de digitale zoom gebruikt.
- 

### Beelden kunnen niet continu worden opgenomen.

- Het interne geheugen of de "Memory Stick Duo" is vol. Verwijder overbodige beelden (pagina 40).
- De accu is bijna leeg. Plaats de opgeladen accu.



---

### Hetzelfde beeld wordt meerdere keren opgenomen.

- [Opn.functie] is ingesteld op [Burst]. Of [Scèneherkenning] is ingesteld op [Geavanceerd] (pagina's 51, 52).

## Beelden weergeven

### Beelden kunnen niet worden weergegeven.

- Druk op de  (Weergave)-toets (pagina 33).
- De naam van de map of het bestand is gewijzigd op de computer (pagina 105).
- Sony garandeert de weergave van beeldbestanden op de camera niet als de bestanden door een computer werden verwerkt of werden opgenomen met een andere camera.
- De camera is ingesteld op de USB-functie. Annuleer de USB-verbinding (pagina 101).
- Weergave is niet mogelijk als de lach-sluiters in standby staat. Druk de sluiterknop volledig in om de stand-bystand te verlaten.
- Dit wordt veroorzaakt door het kopiëren van beelden op de pc naar de "Memory Stick Duo" zonder gebruik van de "Picture Motion Browser" (pagina 105). Geef zulke beelden weer in Mapweergave (pagina 64).
- Soms kunnen beelden opgenomen op een "Memory Stick Duo" met eerdere Sony-modellen niet worden weergegeven. Geef zulke beelden weer in Mapweergave (pagina 64).

---

### De datum en tijd worden niet weergegeven.

- De schermaanduidingen zijn uitgeschakeld. Door op  (DISP) op de regeltoets te drukken worden de aanduidingen op het scherm getoond (pagina 21).

---

### Onmiddellijk nadat de weergave is begonnen, ziet het beeld er grof uit.

- Dit kan voorkomen door beeldverwerking. Dit is normaal.

---

### De linker- en rechterkant van het scherm worden in zwart weergegeven.

- [Autom. Oriëntatie] is ingesteld op [Aan] (pagina 88).

---

### Geen muziek tijdens diavoorstelling.

- Zet muziekbestanden over naar de camera met "Music Transfer" (pagina 106).
- Controleer of de volume-instelling en instellingen van de diavoorstelling correct zijn (pagina 35).

---

### Het beeld verschijnt niet op het televisiescherm.

- Controleer [Video-uit] om te zien of het video-uitgangssignaal van de camera is ingesteld op het kleursysteem van de televisie (pagina 84).
- Controleer de aansluiting (pagina 91).
- Als de USB-stekker van de kabel voor de multifunctionele aansluiting is aangesloten op een ander apparaat, moet u de stekker loskoppelen (pagina 101).

- U probeert films weer te geven bij HD(1080i)-uitvoer. Films kunnen niet worden weergegeven aan high-definition-beeldkwaliteit. Stel [COMPONENT] in op [SD] (pagina 83).

### Verwijderen

#### Beeld kan niet worden verwijderd.

- Annuleer de beveiliging (pagina 73).

### Computers

#### Computerstuurprogrammacompatibiliteit met de camera is onbekend.

- Controleer "Aanbevolen computeromgeving" op pagina 95 voor Windows en pagina 107 voor Macintosh.

---

#### "Memory Stick PRO Duo" wordt niet herkend door een computer met een "Memory Stick"-sleuf.

- Controleer of de computer en de Memory Stick-Readers/Writers "Memory Stick PRO Duo" ondersteunen. Gebruikers van computers en Memory Stick-Readers/Writers van een andere fabrikant dan Sony moeten contact opnemen met die fabrikant.
- Als de "Memory Stick PRO Duo" niet wordt ondersteund, sluit u de camera aan op de computer (pagina's 99, 107). De "Memory Stick PRO Duo" wordt door de computer herkend.

---

#### De computer herkent de camera niet.

- Schakel de camera in.
- Als de acculading laag is, installeert u een opgeladen accu of gebruikt u de netspanningsadapter (niet bijgeleverd) (pagina 99).
- Stel [USB-aansluiting] in op [Mass Storage] (pagina 83).
- Gebruik de kabel voor de multifunctionele aansluiting (bijgeleverd) (pagina 99).
- Koppel de kabel voor de multifunctionele aansluiting los van de computer en de camera en sluit de kabel opnieuw stevig aan.
- Koppel alle apparatuur, behalve de camera, het toetsenbord en de muis, los van de USB-aansluitingen van de computer.
- Sluit de camera rechtstreeks aan op de computer en niet via een USB-hub of ander apparaat (pagina 99).

---

#### Beelden kunnen niet worden gekopieerd.

- Breng een USB-verbinding tussen de camera en de computer tot stand (pagina 99).
- Volg de betreffende kopieerprocedure voor uw besturingssysteem (pagina 103 en 107).
- Wanneer u beelden opneemt op een "Memory Stick Duo" die met een computer is geformatteerd, kunt u de beelden wellicht niet naar een computer kopiëren. Maak opnamen op een "Memory Stick Duo" die met de camera is geformatteerd (pagina 78).

---

### Nadat de USB-verbinding tot stand is gebracht, wordt "Picture Motion Browser" niet automatisch gestart.

- Breng de USB-verbinding tot stand nadat de computer is ingeschakeld (pagina 99).

---

### Beelden kunnen niet worden weergegeven op uw computer.

- Raadpleeg "Gids voor PMB" als u "Picture Motion Browser" gebruikt (pagina 98).
- Raadpleeg de fabrikant van de computer of de software.

---

### Als u niet weet hoe u "Picture Motion Browser" moet gebruiken.

- Raadpleeg "Gids voor PMB" (pagina 98).

---

### Wanneer u een film op een computer weergeeft, worden beeld en geluid onderbroken door storing.

- U geeft de film rechtstreeks weer vanuit het interne geheugen of vanaf de "Memory Stick Duo". Kopieer de film naar de vaste schijf van de computer en geef vervolgens de film weer vanaf de vaste schijf (pagina 99).

---

### Beeld kan niet worden afgedrukt.

- Raadpleeg de gebruiksaanwijzing van de printer.

---

### Beelden die al naar de computer zijn gekopieerd, kunnen niet op de camera worden weergegeven.

- Kopieer de beelden naar een map die door de camera wordt herkend, zoals "101MSDCF" (pagina 101).
- Volg de juiste procedures (pagina 105).
- Wanneer u beelden naar een computer kopieert zonder gebruik van "Picture Motion Browser", worden de beelden niet weergegeven met de functie Datumweergave. Bekijk de beelden met de functie Mapweergave.

## "Memory Stick Duo"

---

### De "Memory Stick Duo" kan niet worden geplaatst.

- Plaats deze in de juiste richting.

---

### U hebt een "Memory Stick Duo" per ongeluk geformatteerd.

- Alle beeldgegevens op de "Memory Stick Duo" zijn verwijderd door het formatteren. U kunt deze niet meer herstellen.

### Intern geheugen

**Er kunnen geen beelden worden weergegeven of opgenomen in het interne geheugen.**

- Er is een "Memory Stick Duo" in de camera geplaatst. Verwijder deze uit de camera.

---

**De beeldgegevens in het interne geheugen kunnen niet naar een "Memory Stick Duo" worden gekopieerd.**

- De "Memory Stick Duo" is vol. Kopieer het beeld naar de "Memory Stick Duo" met voldoende vrije opslagruimte.

---

**De beeldgegevens op de "Memory Stick Duo" of de computer kunnen niet naar het interne geheugen worden gekopieerd.**

- Deze functie is niet beschikbaar.

### Afdrukken

Zie ook "PictBridge-compatibele printer" in combinatie met de volgende punten.

---

**Beelden worden zonder beide randen afgedrukt.**

- Afhankelijk van de printer kunnen alle randen van het beeld worden bijgesneden. Vooral wanneer u een beeld hebt opgenomen met het beeldformaat [16:9], kunnen de zijranden van het beeld worden bijgesneden.
- Wanneer u beelden afdrukt met uw eigen printer, kunt u de instellingen voor bijsnijden en afdrukken zonder randen annuleren. Vraag de fabrikant van de printer of de printer beschikt over deze functies.
- Wanneer u de beelden laat afdrukken bij een digitale-fotowinkel, vraagt u of de beelden kunnen worden afgedrukt zonder beide randen bij te snijden.

---

**Beelden kunnen niet met de datum worden afgedrukt.**

- Met "Picture Motion Browser" kunt u beelden met de datum afdrukken (pagina 98).
- De camera beschikt niet over een functie voor het toevoegen van data aan beelden. Aangezien de beelden die met de camera zijn opgenomen echter gegevens bevatten over de opnamedatum, kunt u beelden met de datum afdrukken als de printer of de software Exif-gegevens kan herkennen. Vraag de fabrikant van de printer of de software of het product compatibel is met Exif-gegevens.
- Vraag, als u beroep doet op een fotowinkel, om de data op de beelden af te drukken.

### PictBridge-compatibele printer

#### Er kan geen verbinding tot stand worden gebracht.

- De camera kan niet rechtstreeks worden aangesloten op een printer die niet compatibel is met PictBridge. Vraag de fabrikant van de printer of uw printer compatibel is met PictBridge.
- Controleer of de printer is ingeschakeld en op de camera kan worden aangesloten.
- Stel [USB-aansluiting] in op [PictBridge] (pagina 83).
- Koppel de kabel voor de multifunctionele aansluiting los en sluit deze weer aan. Als een foutbericht wordt weergegeven op de printer, moet u de gebruiksaanwijzing van de printer raadplegen.

---

#### Beelden kunnen niet worden afgedrukt.

- Controleer of de camera en de printer correct zijn aangesloten met de kabel voor de multifunctionele aansluiting.
- Schakel de printer in. Raadpleeg de gebruiksaanwijzing bij de printer voor meer informatie.
- Als u tijdens het afdrukken [Sluiten] selecteert, worden de beelden wellicht niet afgedrukt. Koppel de kabel voor de multifunctionele aansluiting los en sluit deze weer aan. Als u de beelden nog steeds niet kunt afdrukken, koppelt u de kabel voor de multifunctionele aansluiting los, schakelt u de printer uit en vervolgens weer in en sluit u de kabel voor de multifunctionele aansluiting weer aan.
- Films kunnen niet worden afgedrukt.
- Beelden die met andere camera's dan de camera zijn opgenomen of beelden die op een computer zijn bewerkt, kunnen wellicht niet worden afgedrukt.

---

#### Het afdrukken is geannuleerd.

- Controleer of u de kabel voor de multifunctionele aansluiting hebt losgekoppeld voordat het pictogram  (PictBridge-aansluiting) is verdwenen.

---

#### In de indexfunctie kan de datum niet worden ingevoegd of kunnen beelden niet worden afgedrukt.

- De printer beschikt niet over deze functies. Vraag de fabrikant van de printer of de printer beschikt over deze functies.
- Afhankelijk van de printer kan de datum niet worden ingevoegd in de indexfunctie. Raadpleeg de fabrikant van de printer.

---

#### In plaats van de datum wordt "---- --" afgedrukt op het beeld.

- Het beeld heeft geen opnamegegevens en de datum kan niet worden ingevoegd. Stel [Datum] in op [Uit] en druk het beeld opnieuw af (pagina 113).

---

#### Het afdrukformaat kan niet worden geselecteerd.

- Vraag de fabrikant van de printer of het gewenste afdrukformaat beschikbaar is op de printer.

### Het beeld kan niet met het geselecteerde formaat worden afgedrukt.

- Als u papier van verschillende formaten gebruikt nadat u de printer op de camera hebt aangesloten, koppelt u de kabel voor multifunctionele aansluiting los en terug vast.
  - De afdrukinstelling van de camera is anders dan die van de printer. Wijzig de instelling van de camera (pagina 113) of de printer.
- 

### De camera kan niet worden bediend nadat het afdrucken is geannuleerd.

- Wacht enige tijd terwijl het afdrucken wordt geannuleerd op de printer. Dit kan enige tijd duren, afhankelijk van de printer.
- 

## Overige

### Bestandsnummering kan niet worden teruggezet.

- Als u een opnamemedium vervangt kunt u bestandsnummers met de camera niet initialiseren. Voer [Formatteren] uit (pagina's 78, 80) en voer vervolgens [Initialiseren] (pagina 81) uit om de bestandsnummering te initialiseren. De gegevens op de "Memory Stick Duo" of het interne geheugen worden echter verwijderd en alle instellingen, inclusief datum, worden geïnitieerd.
- 

### De camera werkt niet wanneer de lens is uitgeschoven.

- Forceer de lens niet als die is gestopt met bewegen.
  - Plaats een opgeladen accu en schakel de camera opnieuw in.
- 

### De lens raakt beslagen.

- Er is condensvorming opgetreden. Schakel de camera uit en wacht ongeveer een uur voordat u deze weer gebruikt.
- 

### De lens beweegt niet wanneer u de camera uitschakelt.

- De accu is ontladen. Vervang deze door een opgeladen batterijdoos.
- 

### De camera wordt warm wanneer u deze langere tijd gebruikt.

- Dit is normaal.
- 

### Het scherm voor het instellen van de klok wordt weergegeven nadat de camera is ingeschakeld.

- Stel de datum en tijd nogmaals in (pagina 89).
  - De interne oplaadbare reservebatterij is leeg. Plaats een opgeladen batterij en laat de camera 24 uur of langer uitgeschakeld.
- 

### U wilt de datum of tijd wijzigen.

- Stel de datum en tijd nogmaals in (pagina 89).

# Foutcodes en berichten

## Zelfdiagnosefunctie

Als een foutcode wordt weergegeven die met een letter van het alfabet begint, is de zelfdiagnosefunctie van de camera actief. De laatste twee cijfers (hieronder aangeduid met □□) verschillen afhankelijk van de status van de camera.

Als u het probleem niet kunt verhelpen, zelfs niet nadat u de volgende oplossingen een aantal keer hebt geprobeerd, moet de camera wellicht worden gerepareerd. Neem contact op met uw Sony-handelaar of de plaatselijke technische dienst van Sony.

### C:32:□□

- Er is een probleem met de hardware van de camera. Schakel de camera uit en weer in.

### C:13:□□

- De camera kan geen gegevens lezen vanaf of schrijven naar de "Memory Stick Duo". Probeer de camera uit en weer in te schakelen, of verwijder de "Memory Stick Duo" en plaats deze een aantal keren terug.
- Er is een formatteringsfout in het interne geheugen opgetreden of er is een niet-geformatteerde "Memory Stick Duo" geplaatst. Formateer het interne geheugen of de "Memory Stick Duo" (pagina 78, 80).
- De geplaatste "Memory Stick Duo" kan niet met de camera worden gebruikt of de gegevens zijn beschadigd. Plaats een nieuwe "Memory Stick Duo".

### E:61:□□

### E:62:□□

### E:91:□□

- Er is een storing opgetreden in de camera. Herstel de standaardinstellingen van de camera (pagina 81) en schakel de camera weer in.

## Berichten

Als een van de volgende berichten wordt weergegeven, volgt u de aanwijzingen.



- De accu is bijna leeg. Laad de accu onmiddellijk op. Afhankelijk van de gebruiksomstandigheden en het type accu, kan de aanduiding knipperen, zelfs als er nog voldoende acculading is voor 5 tot 10 minuten gebruik.

### Gebruik uitsluitend een geschikte batterij

- De gebruikte batterij is geen NP-BG1-accu (bijgeleverd) of NP-FG1-accu (niet bijgeleverd).

### Systeemfout

- Schakel de camera uit en weer in.

### Fout van intern geheugen

- Schakel de camera uit en weer in.

### Plaats de Memory Stick opnieuw

- Plaats de "Memory Stick Duo" op de juiste manier.
- De geplaatste "Memory Stick Duo" kan niet met de camera worden gebruikt (pagina 132).
- De "Memory Stick Duo" is beschadigd.
- Het aansluitpunt van de "Memory Stick Duo" is vuil.

### Verkeerd type Memory Stick

- De geplaatste "Memory Stick Duo" kan niet met de camera worden gebruikt (pagina 132).

---

### Geen toegang Memory Stick Toegang geweigerd

- U gebruikt de "Memory Stick Duo" waarvan de toegang wordt gecontroleerd.

---

### Fout bij formatteren Memory Stick Fout bij formatteren intern geheugen

- Formateer het medium opnieuw (pagina 78, 80).

---

### Memory Stick vergrendeld

- U gebruikt de "Memory Stick Duo" met de schrijfbeveiligingsschakelaar in de stand LOCK. Zet de schakelaar in de stand voor opnemen.

---

### Geen geheugenruimte in het intern geheugen Geen geheugenruimte in de Memory Stick

- Verwijder overbodige beelden of bestanden (pagina 40).

---

### Geheugen voor alleen-lezen

- De camera kan geen beelden opnemen of verwijderen op deze "Memory Stick Duo".

---

### Geen beelden beschikbaar

- Er zijn geen beelden die kunnen worden weergegeven opgenomen in het interne geheugen.
- Er zijn geen beelden die kunnen worden weergegeven, opgenomen op de "Memory Stick Duo".
- De geselecteerde map bevat geen bestand dat in een diavoorstelling kan worden afgespeeld.

---

### Mapfout

- Op de "Memory Stick Duo" staat al een map met dezelfde drie eerste cijfers (bijvoorbeeld: 123MSDCF en 123ABCDE). Selecteer een andere map of maak een nieuwe map (pagina 78, 79).

---

### Kan geen mappen meer maken

- Op de "Memory Stick Duo" staat een map waarvan de naam begint met "999". U kunt in dat geval geen mappen meer maken.

---

### Bestandsfout

- Er is een fout opgetreden tijdens het weergeven van het beeld. Sony garandeert de weergave van beeldbestanden op de camera niet als de bestanden door een computer werden verwerkt of werden opgenomen met een andere camera.

---

### Deze map heeft het kenmerk Alleen lezen.

- U hebt een map geselecteerd die niet kan worden ingesteld op de camera als een opnamemap. Selecteer een andere map (pagina 79).

---

### Bestandsbeveiliging

- Annuleer de beveiliging (pagina 73).

---

### Te groot beeldformaat

- U geeft een beeld weer met een formaat dat niet kan worden weergegeven op de camera.

---

### (Trillingswaarschuwing)

- Door onvoldoende licht is de camera gevoelig voor beweging. Gebruik de flitser, activeer de steadyshot-functie of bevestig de camera op een statief om de camera te stabiliseren.



---

### 640(Fijn) is niet beschikbaar

- Films met beeldformaat 640(Fijn) kunnen alleen op een "Memory Stick PRO Duo" worden opgenomen. Plaats een "Memory Stick PRO Duo" of stel het beeldformaat in op een ander formaat dan [640(Fijn)].

---

### Macro is ongeldig

- De macrofunctie is niet beschikbaar onder deze instellingen (pagina 30).

---

### De flitserfunctie kan niet worden veranderd

- De flitser is niet beschikbaar onder deze instellingen (pagina 30).

---

### Maximumaantal beelden geselecteerd

- U kunt maximaal 100 beeldbestanden selecteren uit [Meerdere beelden].
- Wanneer u alle beeldbestanden van een datum/map/favorieten selecteert, is het maximale aantal 999.
- U kunt maximaal 999 beeldbestanden toevoegen als favorieten en u kunt de afdrukmarkering **DPOF** toevoegen aan maximaal 999 bestanden. Annuleer de selectie.

---

### Onvoldoende acculading

- Gebruik een volledig opgeladen accu wanneer u een beeld dat in het interne geheugen is opgeslagen, kopieert naar de "Memory Stick Duo".

---

### Printer bezet

#### Papierfout

#### Geen papier

#### Inktfout

#### Inkt bijna op.

#### Inkt helemaal op.

- Controleer de printer.

---

### Printerfout

- Controleer de printer.
- Controleer of het beeld dat u wilt afdrukken, is beschadigd.



- De gegevensoverdracht naar de printer is wellicht nog niet voltooid. Koppel de kabel voor de multifunctionele aansluiting niet los.

---

### Verwerkt...

- De printer annuleert de huidige afdrukaak. U kunt niet afdrukken voordat dit is voltooid. Dit kan enige tijd duren, afhankelijk van de printer.
- Als u alle beeldbestanden van een datum/map/favorieten selecteert, kan het verwerken even duren.

---

### Muziekfout

- Verwijder het muziekbestand of vervang het door een normaal muziekbestand.
- Voer [Format. muz.] uit en download vervolgens een nieuw muziekbestand.

---

### Muziekgeheugen-formatteringsfout

- Voer [Format. muz.] uit.

---

### Bediening kan niet worden uitgevoerd voor bestand met bew. bldn.

- U hebt een functie geselecteerd die niet beschikbaar is voor films.

### **Bediening kan niet worden uitgevoerd voor niet-onderst. bestanden**

- Verwerken en andere bewerkingfuncties van de camera kunnen niet worden uitgevoerd op beeldbestanden die door een computer werden verwerkt of werden opgenomen met een andere camera.

### **Bediening kan niet worden uitgevoerd bij een PictBridge-verbinding**

- Sommige functies zijn beperkt wanneer de camera is aangesloten op een PictBridge-compatibele printer.

### **Bediening kan niet worden uitgevoerd tijdens HD(1080i)-uitvoer**

- Sommige functies zijn beperkt wanneer de camera is aangesloten op een High Definition-televisie.

### **Kan gezicht voor bewerken niet vinden**

- Afhankelijk van het beeld is bijwerken niet mogelijk.

### **Schakel uit en weer in**

- Fout van de lens.

### **Zelfontspanner is ongeldig**

- De zelfontspanner is niet beschikbaar onder deze instellingen (pagina 30).

### **Data herstellen Herstelt data**

- Datuminformatie of andere gegevens wordt hersteld in gevallen wanneer beelden zijn verwijderd op de pc.



- Het aantal beelden overschrijdt het aantal waarvoor databeheer door de camera mogelijk is. Wis beelden van de Datumweergave.



## De camera in het buitenland gebruiken — Stroomvoorziening

U kunt uw camera, de acculader (bijgeleverd) en de AC-LS5K-netspanningsadapter (niet bijgeleverd) in elk land/elke regio gebruiken met een stroomvoorziening tussen 100 V en 240 V wisselstroom, 50/60 Hz.

- **Gebruik geen elektronische transformator (reistransformator), omdat hierdoor een storing kan optreden.**

# De "Memory Stick Duo"

Een "Memory Stick Duo" is een compact, draagbaar IC-opnamemedium. De typen "Memory Stick Duo" die kunnen worden gebruikt met deze camera, worden vermeld in de onderstaande tabel. Een goede werking kan echter niet worden gegarandeerd voor alle functies van de "Memory Stick Duo".

Type "Memory Stick"	Opnemen/ weergeven
Memory Stick Duo (zonder MagicGate)	○*1
Memory Stick Duo (met MagicGate)	○*2
MagicGate Memory Stick Duo	○*1*2
Memory Stick PRO Duo	○*2*3
Memory Stick PRO-HG Duo	○*2*3*4

\*1) De camera ondersteunt geen hoge gegevensoverdrachtssnelheid via een parallelle interface.

\*2) "Memory Stick Duo", "MagicGate Memory Stick Duo" en "Memory Stick PRO Duo" zijn uitgerust met MagicGate-functies. MagicGate is een technologie ter bescherming van auteursrechten waarbij wordt gebruikgemaakt van coderingstechnologie. Deze camera kan geen gegevens opnemen/weergeven waarvoor MagicGate-functies zijn vereist.

\*3) Films met het formaat [640(Fijn)] kunnen worden opgenomen.

\*4) De camera is niet compatibel met 8-bits parallelle gegevensoverdracht. Ondersteunt 4-bits parallelle gegevensoverdracht gelijk aan "Memory Stick PRO Duo".

- Dit product is compatibel met "Memory Stick Micro" ("M2"). "M2" is een afkorting van "Memory Stick Micro".
- De juiste werking van een "Memory Stick Duo" die op een computer is geformatteerd, kan met de camera niet worden gegarandeerd.
- De lees-/schrijfsnelheid van de gegevens verschilt afhankelijk van de gebruikte "Memory Stick Duo" en apparatuur.
- Verwijder de "Memory Stick Duo" niet terwijl gegevens worden gelezen of geschreven.

- De gegevens kunnen in de volgende gevallen worden beschadigd:
  - Wanneer de "Memory Stick Duo" uit de camera wordt verwijderd of de camera wordt uitgeschakeld tijdens het lezen of schrijven van gegevens.
  - Wanneer de "Memory Stick Duo" wordt gebruikt op plaatsen met statische elektriciteit of elektrische ruis.
- Wij raden aan dat u een kopie van belangrijke gegevens op de vaste schijf van uw computer opslaat.
- Druk niet te hard wanneer u in het memogebied schrijft.
- Plak geen etiket op de "Memory Stick Duo" zelf of op een Memory Stick Duo-adaptor.
- Wanneer u de "Memory Stick Duo" meeneemt of opbergt, plaatst u deze terug in het bijgeleverde doosje.
- Raak het aansluitpunt van de "Memory Stick Duo" niet aan met uw hand of een metalen voorwerp.
- Sla niet tegen de "Memory Stick Duo", buig deze niet en laat deze niet vallen.
- Demonteer of wijzig de "Memory Stick Duo" niet.
- Stel de "Memory Stick Duo" niet bloot aan water.
- Houd de "Memory Stick Duo" buiten het bereik van kleine kinderen. Kinderen kunnen de kaart per ongeluk doorslikken.
- Plaats geen ander voorwerp dan een "Memory Stick Duo" in de Memory Stick Duo-sleuf. Anders kan er een storing optreden.
- Gebruik of bewaar de "Memory Stick Duo" niet onder de volgende omstandigheden:
  - Op plaatsen met een hoge temperatuur, zoals in een hete auto die in de zon is geparkeerd
  - Op plaatsen die zijn blootgesteld aan direct zonlicht
  - Op vochtige plaatsen of plaatsen waar zich corrosieve stoffen bevinden

### **Opmerkingen over het gebruik van een Memory Stick Duo-adapter (niet bijgeleverd)**

- Als u een "Memory Stick Duo" met een "Memory Stick"-apparaat wilt gebruiken, moet u de "Memory Stick Duo" eerst in een Memory Stick Duo-adapter plaatsen. Als u een "Memory Stick Duo" in een "Memory Stick"-compatibel apparaat plaatst zonder een Memory Stick Duo-adapter, is het mogelijk dat u deze niet kunt verwijderen.
- Zorg bij het plaatsen van een "Memory Stick Duo" in een Memory Stick Duo-adapter ervoor dat de "Memory Stick Duo" in de juiste richting en volledig wordt geplaatst. Verkeerde plaatsing kan een fout veroorzaken.
- Wanneer u een "Memory Stick Duo" die in een Memory Stick Duo-adapter is geplaatst, met een "Memory Stick"-apparaat gebruikt, moet u ervoor zorgen dat de Memory Stick Duo-adapter in de juiste richting wordt geplaatst. Houd er rekening mee dat de apparatuur kan worden beschadigd door onjuist gebruik.
- Plaats een Memory Stick Duo-adapter niet in een "Memory Stick"-compatibel apparaat zonder dat een "Memory Stick Duo" in de adapter is geplaatst. Als u dit toch doet, kan een storing in de camera optreden.

### **Opmerkingen over het gebruik van een "Memory Stick PRO Duo" (niet bijgeleverd)**

Typen "Memory Stick PRO Duo" met een opslagcapaciteit tot 8 GB zijn goedgekeurd voor gebruik in de camera.

### **Opmerkingen over het gebruik van een "Memory Stick Micro" (niet bijgeleverd)**

- Zorg ervoor dat u de "Memory Stick Micro" in een "M2"-adapter van Duo-formaat plaatst om een "Memory Stick Micro" met de camera te gebruiken. Als u een "Memory Stick Micro" rechtstreeks in de camera plaatst zonder een "M2"-adapter te gebruiken, is het mogelijk dat u deze niet weer uit het apparaat kunt halen.
- Houd de "Memory Stick Micro" buiten het bereik van kleine kinderen. Kinderen kunnen de kaart per ongeluk doorslikken.

# Over de accu

## De accu opladen

We raden u aan de accu op te laden bij een omgevingstemperatuur tussen 10°C en 30°C. De accu wordt mogelijk niet volledig opgeladen bij temperaturen die buiten dit bereik liggen.

## De accu effectief gebruiken

- De prestaties van de accu gaan achteruit als deze in een koude omgeving wordt gebruikt. Op koude plaatsen is de gebruiksduur van de accu korter. Voor een langdurig gebruik raden we u het volgende aan:
  - Bewaar de accu in een binnenzak om deze warm te houden en plaats de accu vlak voordat u begint met opnemen in de camera.
- De acculading wordt sneller verbruikt wanneer u de flitser of zoomfunctie vaak gebruikt.
- U kunt het beste reserveaccu's bij de hand houden met een totale opnameduur van twee of drie keer zo lang als de verwachte opnameduur, en eerst proefopnamen maken voordat u de werkelijke opnamen maakt.
- Stel de accu niet bloot aan water. De accu is niet waterbestendig.
- Laat de accu niet liggen op zeer warme locaties, zoals in een auto of in direct zonlicht.

## De accu bewaren

- Ontlaad de accu volledig voordat u ze in een koele droge plaats opbergt. Om de werking van de accu te behouden moet u minstens één keer per jaar tijdens bewaring de accu volledig opladen en vervolgens volledig ontladen in de camera.
- Als u de acculading wilt verbruiken, schakelt u de camera in de weergavefunctie voor diavoorstelling (pagina 35) totdat de camera wordt uitgeschakeld.
- Gebruik de bijgeleverde accuhouder wanneer u de accu meeneemt of opbergt om vlekken op het aansluitpunt, kortsluiting, enzovoort te voorkomen.

## Levensduur van de accu

- De levensduur van de accu is beperkt. Accucapaciteit neemt na een tijd en door herhaald gebruik af. Als een verminderde gebruikstijd tussen het laden opmerkelijk wordt is het waarschijnlijk tijd om ze te vervangen met een nieuwe.
- De levensduur van de accu verschilt afhankelijk van de opslag- en gebruiksomstandigheden waaronder de accu wordt gebruikt.

## Compatibele accu

- De NP-BG1 (bijgeleverd) kan alleen worden gebruikt in Cyber-shot-modellen compatibel met G-type.
- Als u de NP-FG1-accu gebruikt (niet bijgeleverd), worden de minuten ook weergegeven na de aanduiding van resterende batterijlading ( 60 Min).

# De acculader

## De acculader

- Plaatst geen andere accu dan accu's van het NP-BG-type of NP-FG-type in de acculader (bijgeleverd). Andere batterijen kunnen lekken, oververhit geraken of ontploffen als u ze probeert op te laden. Dit kan leiden tot electrocutie en brandwonden.
- Verwijder de opgeladen accu uit de acculader. Als u de opgeladen accu in de lader laat zitten, kan de levensduur van de accu worden verkort.
- Als het CHARGE-lampje brandt, haalt u de accu die wordt opgeladen uit de acculader en plaatst u dezelfde accu terug in de acculader zodat deze op zijn plaats vastklikt. Als het CHARGE-lampje opnieuw knippert, geeft dit aan dat een accufout is opgetreden of dat een accu van een ander type dan het opgegeven type is geplaatst. Controleer of de geplaatste accu van het opgegeven type is. Als de accu van het opgegeven type is, haalt u de accu uit de lader, vervangt u deze door een nieuwe of een andere en controleert u of de acculader goed werkt. Als de acculader goed werkt, kan een accufout zijn opgetreden.



## A

Aanduiding .....	17
Aanduiding voor AE/AF- vergrendeling .....	25, 57
Aansluiten	
Computer .....	99
Printer .....	112
Televisie .....	91
Accu .....	134
Acculader .....	135
AF-bereikzoekerframe .....	56
Afdrukken .....	74, 110
Afdrukken bij een fotowinkel .....	114
Afdrukmarkering .....	74, 114
AF-functie .....	86
AF-vergrendeling .....	57
AF-verlicht. ....	85
Auto Review .....	88
Autom. instellen-functie .....	25
Autom. Oriëntatie .....	88
Autom. Programma-functie .....	24
Automatische scherpstelling .....	7, 56

## B

Beeldbestandopslaglocaties en bestandsnamen .....	101
Beelden kopiëren naar de computer .....	99
Beelden verwijderen .....	40
Beelden weergeven .....	33
Beeldformaat .....	11, 47
Beeldkwaliteit .....	11
Belichting .....	9
Bestandopslaglocatie .....	101
Bestandsextensie .....	105
Bestandsnaam .....	101
Besturingssysteem .....	95, 107
Beveiligen .....	73

Bewolkt .....	58
Bijwerken .....	68
Breed-zoombeeld .....	84
BRK .....	51
Burst .....	51

## C

Camera vasthouden .....	25
COMPONENT .....	83
Computer .....	94
Aanbevolen omgeving .....	95, 107
Beeldbestanden opgeslagen op de computer weergeven op de camera .....	105
Beelden kopiëren .....	99, 107
Macintosh .....	107
Software .....	96
Windows .....	94
Conversielens .....	87

## D

Daglicht .....	58
Datum .....	89
Datumlijst .....	65
Datumweergave .....	64
Demo Lach-sluiter .....	82
Diafragma .....	9
Diavoorstelling .....	35, 68
Digitale zoom .....	86
DirectX .....	96
DISP .....	21
Downl. muz. ....	106
DPOF .....	74, 114
Dradenkruis van de puntlichtmeting .....	55
DRO .....	61

## E

Eenvoudig opnemen-functie .....	26
Enkelvoudig .....	86
EV .....	53
EV aanpassen .....	22, 53
Exposure Bracket .....	51

## F

Favorieten .....	64
Favorieten toevoegen/verw. .....	66
Filteren op gezicht .....	66
Flitser (Witbalans) .....	59
Flitser altijd aan .....	26
Flitsfunctie .....	26, 48
Flitsniveau .....	60
Fluorescerend licht 1, 2, 3 ...	58
Formaat wijzigen .....	72
Format. muz. ....	106
Formatteren .....	78, 80
Foutcodes en berichten .....	127
Functie vuurwerk .....	29
Functiegids .....	81

## G

Gedeeltelijk kleur .....	70
Geheugen beheren .....	78
Gezichtsherkenning .....	49
Gloeilamp .....	59

## H

Half indrukken .....	7
HD(1080i) .....	83
Histogram .....	21, 22
Hoge gevoeligheid .....	29
HOME .....	42
Hoofdinstellingen 1 .....	81
Hoofdinstellingen 2 .....	83



- I**
- Indexscherm .....34
  - Initialiseren .....81
  - Install .....96
  - Instellingen .....81
  - Intern geheugen .....23
  - Intern geheugen-tool .....80
  - ISO .....9, 10, 54
- J**
- JPG .....102
- K**
- Kabel voor de multifunctionele aansluiting .....99, 112
  - Kleur .....10
  - Kleurfunctie .....62
  - Klokinstellingen .....89
  - Kopiëren .....79
- L**
- Lachen .....71
  - Lach-herkenn.gevoeligheid .....50
  - Lach-herkenning .....50
  - Lach-sluitertijdfunctie .....29, 31
  - Lagere beeldscherpte .....69
  - Landschap .....29
  - Language Setting .....90
  - Langzame synchro .....26
  - LCD-scherm .....21
  - Levendig .....62
  - Lichtmeetfunctie .....55
  - Lichtmeting met meerdere patronen .....55
  - Lichtmeting met nadruk op het midden .....55
- M**
- Macintosh-computer .....107
    - Aanbevolen omgeving .....107
  - Macro .....27
  - Map
    - Maken .....78
    - Selecteren .....75
    - Wijzigen .....79
  - Map kiezen .....75
  - Mapweergave .....64
  - Mass Storage .....83
  - "Memory Stick Duo" .....132
  - Memory Stick-tool .....78
  - Menu
    - Items .....45
    - Opnemen .....47
    - Weergeven .....65
  - Midden-AF .....56
  - Modusknop .....24
  - Monitor .....86
  - MPG .....102
  - MTP .....83
  - Multi-AF .....56
  - Multifunctionele aansluiting .....91, 99, 112
  - Music Transfer .....106, 108
  - Muziek-tool .....106
- N**
- Niet flitsen .....26
  - NR lange-sluitertijd .....18
  - NTSC .....84
- O**
- Onderbelichting .....9
  - Onderdelen en bedieningselementen .....15
  - Onderwater .....29
  - Onscherpte repareren .....69
  - Opn.functie .....51
  - Opname-instellingen 1 .....85
  - Opname-instellingen 2 .....88
  - Opnamemap maken .....78
  - Opnamemap wijz .....79
  - Opnemen
    - Film .....25
    - Stilstaand beeld .....25
  - Optische zoom .....26, 86
  - Overbelichting .....9
- P**
- PAL .....84
  - PC .....94
  - PictBridge .....83, 111
  - Picture Motion Browser .....98
  - Pieptoon .....81
  - Pixel .....11
  - Precisie-digitale-zoomfunctie .....86
  - Problemen oplossen .....116
  - PTP .....83
  - Punt-AF .....56
  - Puntlichtmeting .....55
- R**
- Radiale waas .....71
  - Rechtstreeks afdrukken .....111
  - Retro .....71
  - Rode-ogen-correctie .....69
  - Rode-ogeneffect .....60
  - Roteren .....74
- S**
- Scèneherkenning .....52
  - Scènekeuze .....28, 47
  - Scherm .....29
  - Scherm-portret .....29

- Schermb  
    Aanduiding ..... 17  
    Achtergrondverlichting  
    van het LCD-schermb ..... 21  
    Scheruweergave wijzigen  
    ..... 21  
Scherpstellen ..... 7, 26, 56  
SD ..... 83  
Semi-handmatig ..... 57  
Sepia ..... 62  
Slimme-zoomfunctie ..... 86  
Sluittertijd ..... 9  
Sneeuw ..... 29  
Soft Snap ..... 29  
Software ..... 96, 98, 106  
SteadyShot ..... 63  
Stereffect ..... 70  
Stramienlijn ..... 85  
Strand ..... 29
- T**  
Televisie ..... 91  
Trimmen ..... 68
- U**  
USB-aansluiting ..... 83  
Uw camera in het buitenland  
gebruiken ..... 131
- V**  
VGA ..... 12, 13  
Video-uit ..... 84  
Vissenoog lens ..... 70  
Volume ..... 33
- W**  
Wazige beelden ..... 8  
Weergavefunctie ..... 64, 65  
Weergavemenu ..... 65  
Weergavezoom ..... 33
- Windows-computer ..... 94  
    Aanbevolen omgeving  
    ..... 95  
Wissen ..... 40, 65  
    Formatteren ..... 78, 80  
Witbalans ..... 58  
Witbalans onderwater  
    ..... 59
- Z**  
Zelfdiagnosefunctie ..... 127  
Zelfontspanner ..... 27  
Zoom ..... 26  
Z-W ..... 62

## **Opmerkingen bij de licentie**

De software "C Library", "Expat" en "zlib" worden bij de camera geleverd. We leveren deze software op basis van de licentieovereenkomsten met de eigenaars van het auteursrecht. Op basis van verzoeken door de eigenaars van het auteursrecht van deze softwaretoepassingen, hebben we de verplichting om u over het volgende te informeren. Gelieve de volgende delen te lezen.

Lees "license1.pdf" in de map "License" op de cd-rom. U vindt daar licenties (in Engels) van de software "C Library", "Expat" en "zlib".

## **Over GNU GPL/LGPL-software**

De software die in aanmerking komt voor de volgende GNU General Public License (hierna "GPL" genoemd) of GNU Lesser General Public License (hierna "LGPL" genoemd) worden bij de camera geleverd. Dit informeert u dat u het recht hebt om de broncode van deze softwareprogramma's te raadplegen, te wijzigen en opnieuw te verdelen onder de voorwaarden van de voorziene GPL/LGPL.

De broncode is beschikbaar op het internet. Gebruik de volgende URL om ze te downloaden.

<http://www.sony.net/Products/Linux/>

We geven er de voorkeur aan dat u ons niet contacteert over de inhoud van de broncode.

Lees "license2.pdf" in de map "License" op de cd-rom. U vindt daar licenties (in Engels) van de software "GPL" en "LGPL".

Om de PDF te bekijken hebt u Adobe Reader nodig. Als dat niet is geïnstalleerd op uw computer, kunt u het downloaden van de webpagina van Adobe Systems:

<http://www.adobe.com/>

Extra informatie over deze camera en antwoorden op veelgestelde vragen vindt u op onze Customer Support-website voor klantenondersteuning.

<http://www.sony.net/>