

**OLYMPUS®**

DIGITAL CAMERA

**FE-320/X-835/C-540**  
**FE-340/X-855/C-560**

# Basic Manual

ENGLISH 2

FRANÇAIS 28

ESPAÑOL 54

DEUTSCH 80

РУССКИЙ 106

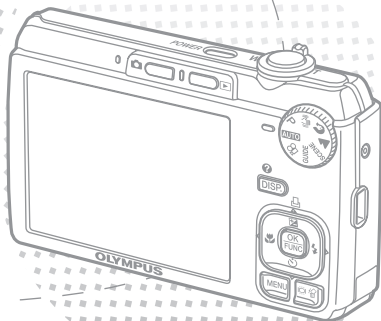
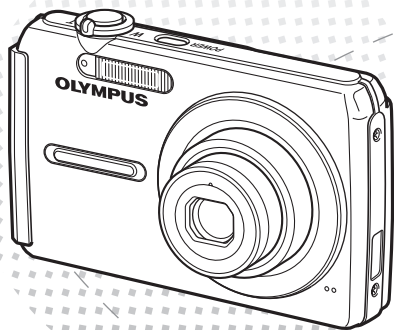

# Contents

En

<b>Gather these items (box contents)</b> .....	<b>3</b>
Attach the strap .....	3
<b>Prepare the camera</b> .....	<b>4</b>
<b>Turn the camera on</b> .....	<b>6</b>
<b>Set the date and time</b> .....	<b>7</b>
The date and time screen.....	7
<b>Set the language</b> .....	<b>9</b>
<b>Take a picture</b> .....	<b>10</b>
<b>Review your pictures</b> .....	<b>11</b>
Erase pictures .....	11
<b>Basic operation</b> .....	<b>12</b>
Shooting Mode Buttons .....	12
Scene Modes .....	13
Macro Mode .....	13
Flash Modes.....	14
Self-Timer.....	14
Power Save Feature.....	14
<b>Menus and settings</b> .....	<b>15</b>
Top Menu .....	15
Erase All Pictures .....	15
<b>Connecting the camera</b> .....	<b>16</b>
Playback on a TV .....	16
Direct Printing (PictBridge).....	17
<b>Transfer images</b> .....	<b>18</b>
<b>OLYMPUS Master software</b> .....	<b>20</b>
<b>Specifications</b> .....	<b>21</b>
<b>Safety Precautions</b> .....	<b>23</b>

- Before using your camera, read this manual carefully to ensure correct use.
- We recommend that you take test shots to get accustomed to your camera before taking important photographs.
- Please observe the safety precautions at the end of this manual.
- The screen and camera illustrations shown in this manual were produced during the development stages and may differ from the actual product. Unless otherwise specified, the explanation about these illustrations is provided for FE-320/X-835/C-540.

# Gather these items (box contents)



Digital Camera



Strap

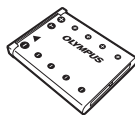

Lithium Ion Battery  
(LI-42B)



Battery Charger  
(LI-40C)

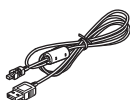

USB Cable

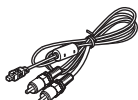

AV Cable



OLYMPUS Master 2  
CD-ROM

En

Items not shown: Advanced Manual (CD-ROM), Basic Manual (this manual), and the Warranty Card. Contents may vary depending on purchase location.

## Attach the strap

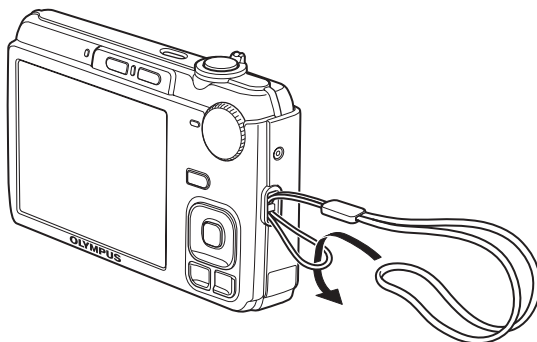

- Pull the strap tight so that it does not come loose.

# Prepare the camera

## a. Charge the battery.

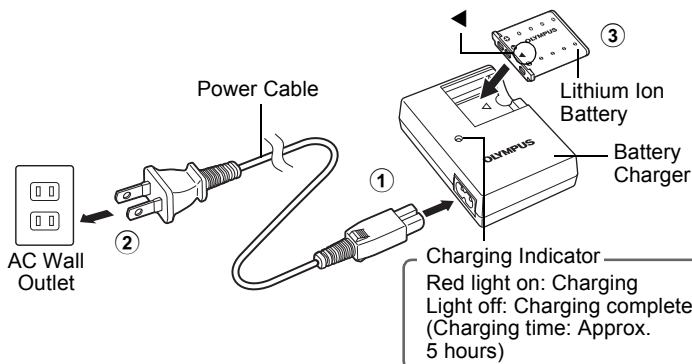

- Battery comes partially charged.

## b. Insert the battery and an xD-Picture Card (optional).

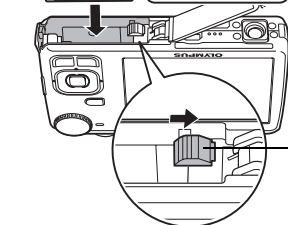
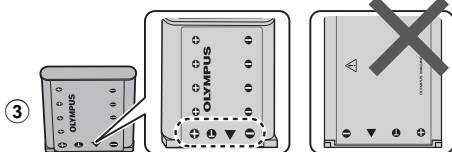
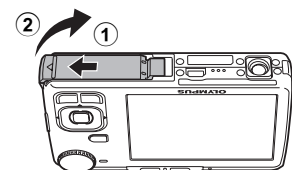

- Insert the battery by putting in the ▼ marked side first, with the ◐ marks toward the battery lock knob. If you insert the battery incorrectly, you will not be able to remove it. Do not use force. Damage to the battery exterior (scratches, etc.) may produce heat or an explosion. Contact authorized distributors/service centers.

- To remove the battery, press the battery lock knob in the direction of the arrow.

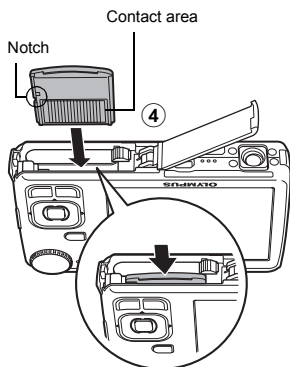

- Orient the card as shown in the illustration and insert it straight into the card slot.

Insert the card until it clicks into place.

To remove the card, push the card all the way in, release slowly, grasp the card, then remove.

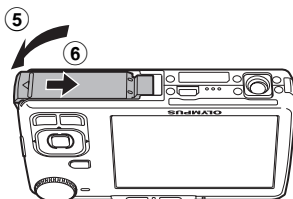

- You can shoot pictures with this camera even without using an optional xD-Picture Card™ (hereinafter referred to as “the card”). If an xD-Picture Card is not inserted, your pictures will be saved to the internal memory. For details on the card, please refer to the Advanced Manual.

# Turn the camera on

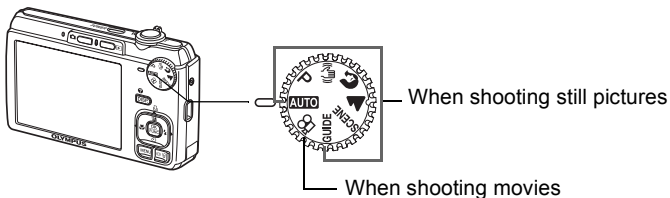

This explains how to turn on the camera in shooting mode.

## a. Set the mode dial to **AUTO**.



En

### Still picture shooting modes

<b>AUTO</b>	The camera determines the optimum settings for the shooting conditions automatically.
<b>P</b>	The camera automatically sets the optimum aperture value and shutter speed.
	This function reduces the blur incurred by a moving subject, or camera shake when taking pictures.
	Suitable for taking pictures of people.
	Suitable for taking pictures of a landscape.
<b>SCENE</b>	Select from 13 available scene modes according to the shooting conditions.
<b>GUIDE</b>	Use the shooting guide displayed on the screen to shoot pictures according to the situation.

## b. Press the **POWER** button.

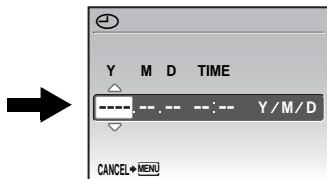
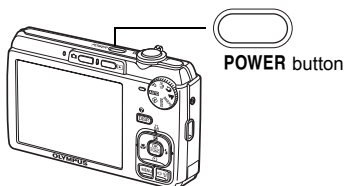

- This screen is displayed if the date and time are not set.

- To turn off the camera, press the **POWER** button once again.

### Hint

The directions of the arrow pad is indicated with  $\triangle \nabla \leftarrow \rightarrow$  in the supplied instruction manual.

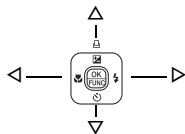

# Set the date and time

## The date and time screen

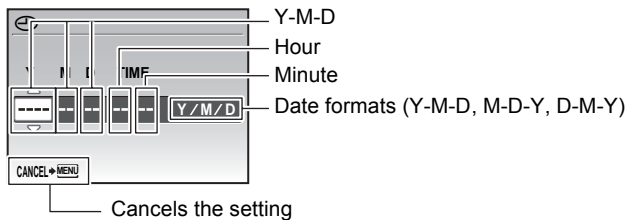

En

- a. Press the  $\Delta$  and  $\nabla$  buttons to select [Y].
- The first two digits of the year are fixed.

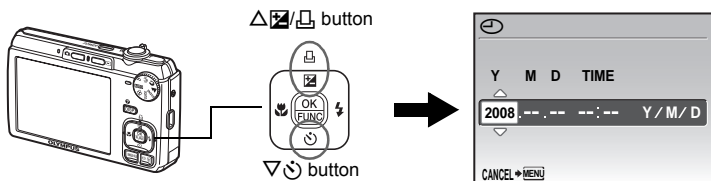

- b. Press the  $\triangleright$  button.

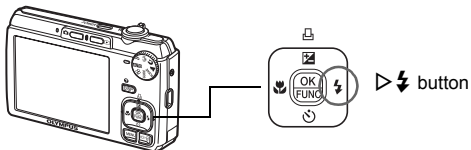

- c. Press the  $\Delta$  and  $\nabla$  buttons to select [M].

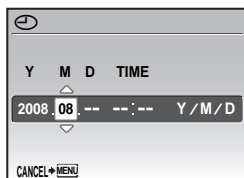

- d. Press the button.  
 e. Press the / and buttons to select [D].

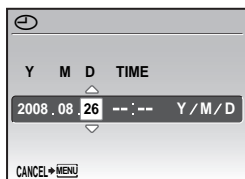

- f. Press the button.

- g. Press the / and buttons to select the hours and minutes.

• The time is displayed in the 24-hour format.

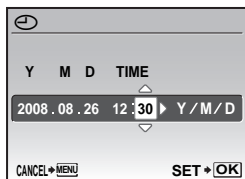

- h. Press the button.

- i. Press the / and buttons to select [Y/M/D].

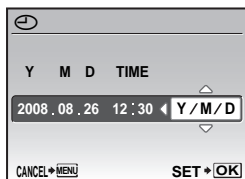

- j. After all settings have been set, press .

• For a more accurate setting, press when the time signal hits 00 seconds.

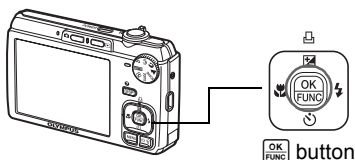

The number of storable still pictures is displayed.



# Set the language

- a. Press the MENU button to display the top menu.

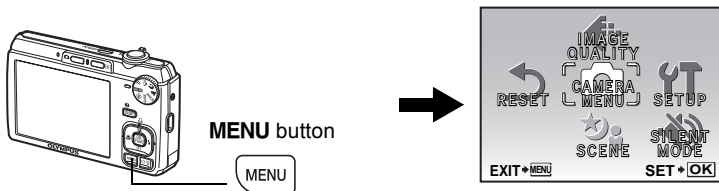

- b. Press the  $\triangleright \downarrow$  button to select [SETUP], and press  $\boxed{\text{OK FUNC}}$ .

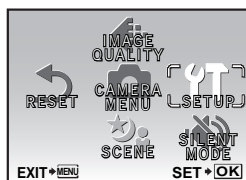

- c. Press the  $\triangle \square / \square \downarrow$  and  $\nabla \odot$  buttons to select [ENGLISH], and press  $\boxed{\text{OK FUNC}}$ .

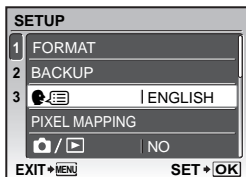

- d. Press the arrow pad ( $\triangle \nabla \triangleleft \triangleright$ ) to select a language, and press  $\boxed{\text{OK FUNC}}$ .

$\boxed{\text{OK FUNC}}$

- You can add other languages to your camera with the provided OLYMPUS Master software. Please refer to the Advanced Manual.



En

# Take a picture

## a. Hold the camera.

Horizontal grip

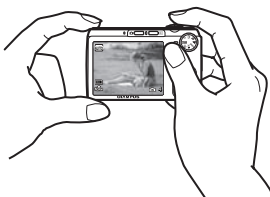
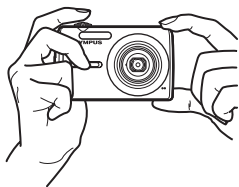

Vertical grip

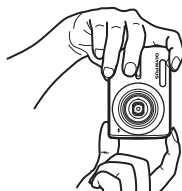

En

## b. Focus.

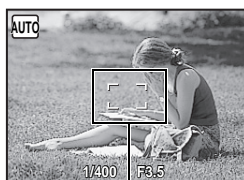
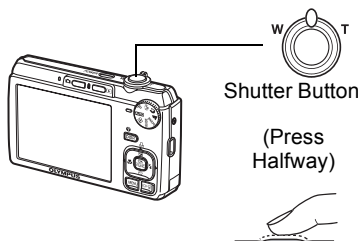

AF target mark  
Place this mark over your subject.

- The AF target mark lights green when focus and exposure lock. Shutter speed and aperture are also displayed.
- If the AF target mark blinks in red, the camera is unable to focus. Try locking focus again.

## c. Shoot.

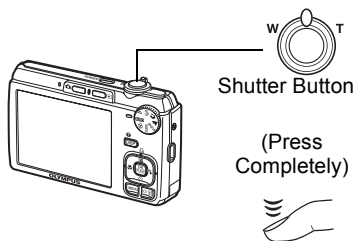

The card access lamp blinks.



# Review your pictures

- a. Press the  button.

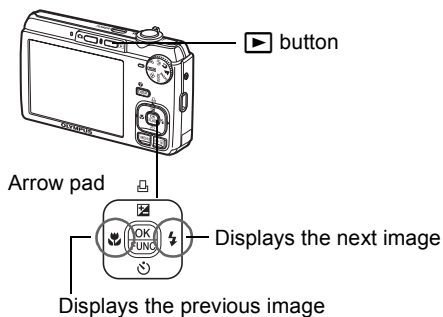

En

## Erase pictures

- a. Press the  and  buttons to display the picture you want to erase.
- b. Press the  button.

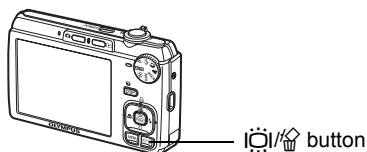

- c. Press the  button, select [YES], and press

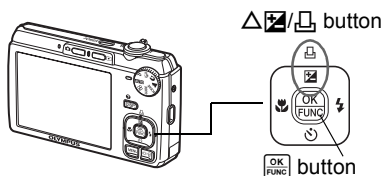

# Basic operation

## Shooting Mode Buttons

While in shooting mode, use these buttons for quick access to some of the more commonly used features.

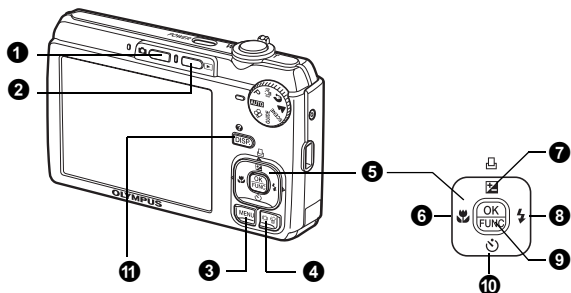



- 1** **button (Shooting)**  
Selects the shooting mode.
- 2** **button (Playback)**  
Selects the playback mode.
- 3** **MENU button**  
Displays the top menu.
- 4** **button (Backlight boost/Erase)**  
Press in shooting mode. The monitor becomes brighter for 10 seconds.
- 5** **Arrow pad ( $\Delta$   $\nabla$   $\triangleleft$   $\triangleright$ )**  
Selects scenes, playback pictures and menu items.
- 6** **button (Macro Mode)**  
Enables macro or super macro mode for taking close-up pictures.
- 7** **button (Exposure Compensation/Print)**  
While in shooting mode, press this button to adjust the exposure compensation value, which affects picture brightness.
- 8** **button (Flash Mode)**  
Selects from 4 flash modes - AUTO, (Red-eye reduction), (Fill-in flash), or (Flash off).
- 9** **button (OK/FUNC)**  
Displays the function menu and sets the functions often used in shooting mode. Also confirms and sets your selection of menu items.
- 10** **button (Self-timer)**  
Sets the self-timer to take the shot approximately 12 seconds after the shutter button is pressed.
- 11** **DISP./ button**  
Press **DISP./** repeatedly to display the composition guide lines.  
Select a menu item, and press **DISP./** to display an explanation of its function.

## Scene Modes



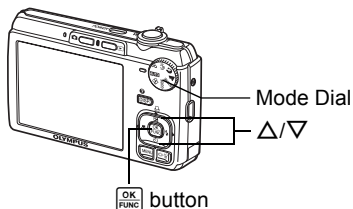









This function allows you to switch the **SCENE** (scene mode) according to the subject.

- 1 Set the mode dial to **SCENE**.









- 2 Press  $\Delta/\nabla$  to select the scene modes and press .

### Shooting Scene Modes

-  NIGHT+PORTRAIT
-  INDOOR
-  SUNSET
-  CUISINE
-  SMILE SHOT
-  NIGHT SCENE
-  CANDLE
-  FIREWORKS
-  DOCUMENTS
-  SPORT
-  SELF PORTRAIT
-  BEHIND GLASS
-  AUCTION

## Macro Mode

-  This mode lets you take pictures as close as 10 cm (3.9 in.) to your subject. (at the widest angle)
-  Use this mode to take pictures as close as 5 cm/2.0 in. (FE-320/X-835/C-540)/ 3 cm/1.2 in.(FE-340/X-855/C-560) to your subject. In  mode, the position of the zoom lens is fixed.

- 1 Press the  button repeatedly to select  or  and press .

## Flash Modes

- 1 Press the button repeatedly to select the flash mode and press .
- 2 Press the shutter button halfway.
  - When the flash is set to fire, the mark lights.
- 3 Press the shutter button completely to take the picture.

Icon	Flash Mode	Description
No indication	Auto flash	The flash fires automatically in low light or backlight conditions.
	Red-eye reduction flash	The red-eye reduction flash mode significantly reduces this phenomenon by emitting pre-flashes before firing the regular flash.
	Fill-in flash	The flash fires regardless of the available light.
	Flash off	The flash does not fire.

## Self-Timer

- 1 Press the button to select [ON] and press .
- 2 Press the shutter button completely to take the picture.
  - The self-timer lamp lights for approximately 10 seconds after the shutter button is pressed, then starts blinking. After blinking for approximately 2 seconds, the picture is taken.

Self-timer Lamp

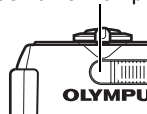

FE-320/X-835/  
C-540

Self-timer Lamp

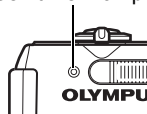

FE-340/X-855/  
C-560

## Power Save Feature

- To save the battery power, the camera automatically enters sleep mode and stops operating if not used for approximately 3 minutes. Operate the shutter button or zoom lever to reactivate the camera.
- If the camera is not operated for approximately 12 minutes after the camera enters sleep mode, it automatically retracts the lens and turns off. To resume operation, turn on the power again.

# Menus and settings

## Top Menu

- 1 Press the **MENU** button to display the top menu on the monitor.
- 2 Use the arrow pad ( $\triangle \nabla \leftarrow \rightarrow$ ) to select menu items.

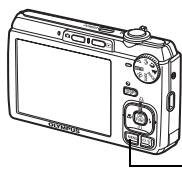

MENU button

MENU



Top menu in shooting mode

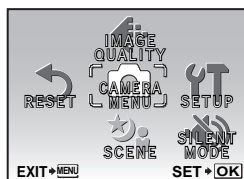

En

### IMAGE QUALITY

Sets image quality and resolution.

### CAMERA MENU

Adjusts various shooting settings.

### RESET

Resets to the factory default settings.

### SCENE

Select a scene according to the subject and shooting condition.



### SILENT MODE

Mutes the operation sounds, warning sounds, shutter sound, etc... during shooting and playback.

### SETUP

Sets the date and time, language and other settings.

## Erase All Pictures

- 1 Press the **MENU** button to display the top menu in playback mode.
- 2 Select [ERASE] → [ALL ERASE], and press .
- 3 Select [YES], and press .
  - All the pictures are erased.

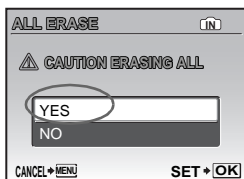

# Connecting the camera

## Playback on a TV

Use the AV cable provided with the camera to playback recorded images on your TV. Both still pictures and movies can be played back.

- 1 Make sure that the TV and camera are turned off. Connect the multi-connector on the camera to the video input terminal on the TV using the AV cable.



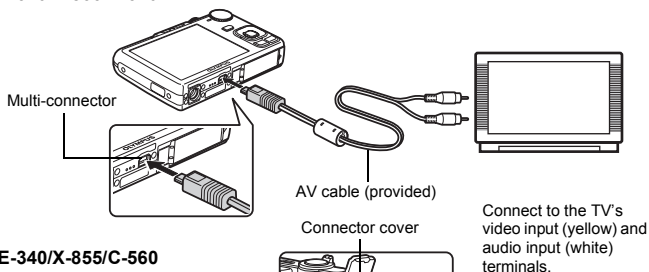

En

### FE-320/X-835/C-540

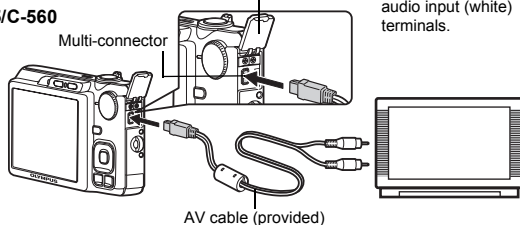

### FE-340/X-855/C-560



- 2 Turn the TV on and set it to the video input mode.
  - For details on switching to video input, refer to your TV's instruction manual.
- 3 Turn the camera on and press the  button to select the playback mode.
  - The last picture taken is displayed on the TV. Use the arrow pad (   ) to select the picture you want to display.



## Direct Printing (PictBridge)

Using the provided USB cable, you may connect your camera directly to a PictBridge compatible printer to make prints. You can print a picture with simple operations.

- 1 In playback mode, display the picture you want to print out on the monitor.
- 2 Connect one end of the provided USB cable into the camera's multi-connector and the other end into the printer's USB connector.

### FE-320/X-835/C-540

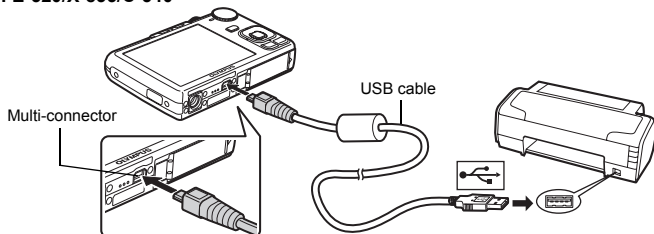

### FE-340/X-855/C-560

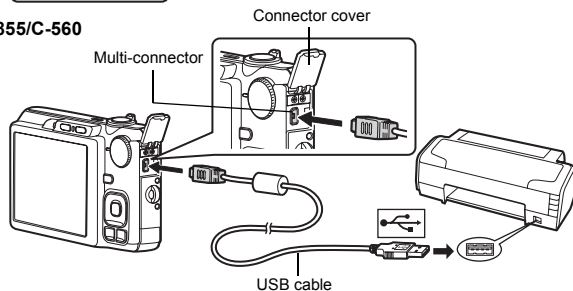

- 3 Press the  button.
  - Printing starts.
  - When you are finished, disconnect the USB cable from the camera with the picture selection screen displayed.



# Transfer images

## a. Install the software

- 1 Insert the OLYMPUS Master CD-ROM.
- 2 **Windows:** Click the "OLYMPUS Master 2" button.  
**Macintosh:** Double-click the "Setup" icon.
- 3 Simply follow the on-screen instructions.



En

## b. Connect the camera to the computer

- 1 Connect the camera and computer using the USB cable (provided).
  - The monitor will turn on automatically.

FE-320/X-835/C-540

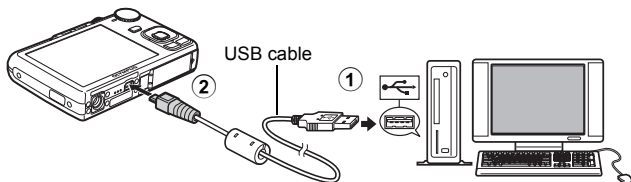

FE-340/X-855/C-560

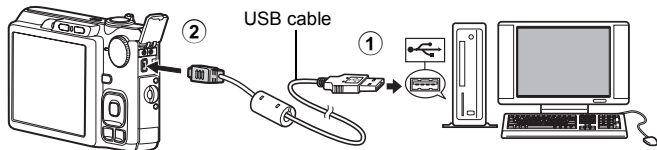

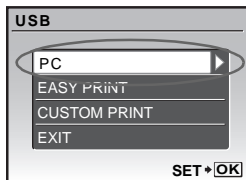

- 2 Select [PC] on the monitor, and press .



- Your PC will now recognize your camera as a removable storage drive.

### c. Transfer images to the computer

① With the camera now connected, open OLYMPUS Master.

② Click “Transfer Images”  on the browse window, and then click “From Camera” .



③ Simply follow the on-screen instructions.

En

#### Tips

- For more detailed information regarding camera setup and usage, please refer to the camera's “Advanced Manual” provided on CD-ROM.
- For additional assistance, refer to the “Help” file in the OLYMPUS Master software.

# OLYMPUS Master software

OLYMPUS Master Software: Use this software to download pictures from the camera, view, organize, retouch, e-mail and print your digital pictures, movies and more!



## ● System Requirements

En

OS	Windows 2000 Professional/XP Home Edition/XP Professional/Vista or Mac OS X (v10.3 or later)
CPU	Pentium III 500 MHz/Power PC G3 500 MHz/Intel Core Solo/Duo 1.5 GHz, or later
RAM	256 MB or more
Hard Disk	500 MB or more free space
Connection	USB port/IEEE 1394 port
Monitor	1024 × 768 pixels resolution or more with minimum 65,536 colors (Windows), 32,000 colors (Macintosh)
Other	Internet Explorer 6 or later (Windows), Safari 1.0 or later, QuickTime 6 or later (Macintosh)

For the latest support information, visit the Olympus website (<http://www.olympus.com/>)



### User Registration

Register your camera when you install OLYMPUS Master to activate your warranty, receive notifications for software and camera firmware updates, and more.

# Specifications

## ● Camera

Product type	: Digital camera (for shooting and displaying)
Recording system	
Still pictures	: Digital recording, JPEG (in accordance with Design rule for Camera File system (DCF))
Applicable standards	: Exif 2.2, Digital Print Order Format (DPOF), PRINT Image Matching III, PictBridge
Sound with still pictures	: Wave format
Movie	: AVI Motion JPEG
Memory	: Internal memory xD-Picture Card (16 MB – 2 GB) (Type H/M, Standard)
Number of effective pixels	: 8,000,000 pixels
Image pickup device	: 1/2.35" CCD (primary color filter), 8,500,000 pixels (gross)
Lens	: FE-320/X-835/C-540: Olympus lens 6.3 to 18.9 mm, f3.1 to 5.9 (equivalent to 36 to 108 mm on a 35 mm camera) FE-340/X-855/C-560: Olympus lens 6.3 to 31.5 mm, f3.5 to 5.6 (equivalent to 36 to 180 mm on a 35 mm camera)
Photometric system	: Digital ESP metering
Shutter speed	: 4 to 1/2000 sec.
Shooting range	: FE-320/X-835/C-540: 0.6 m (2.0 ft.) to ∞ (W), 1.0 m (3.2 ft) to ∞ (T) (normal) 0.1 m (0.3 ft.) to ∞ (W), 0.6 m (2.0 ft.) to ∞ (T) (macro mode) 0.05 m (0.2 ft.) (super macro mode) FE-340/X-855/C-560: 0.6 m (2.0 ft.) to ∞ (W), 1.0 m (3.2 ft) to ∞ (T) (normal) 0.1 m (0.3 ft.) to ∞ (W), 0.6 m (2.0 ft.) to ∞ (T) (macro mode) 0.03 m (0.1 ft.) (super macro mode)
Monitor	: 2.7" TFT color LCD display, 230,000 dots
Outer connector	: USB connector, A/V OUT jack (multi-connector)
Automatic calendar system	: 2000 up to 2099
Operating environment	
Temperature	: 0°C to 40°C (32°F to 104°F) (operation)/ -20°C to 60°C (-4°F to 140°F) (storage)
Humidity	: 30% to 90% (operation)/10% to 90% (storage)
Power supply	: One Olympus lithium ion battery (LI-42B/LI-40B)
Dimensions	: FE-320/X-835/C-540: 91.3 mm (W) × 56.8 mm (H) × 19.1 mm (D) (3.6 × 2.2 × 0.8 in.) (excluding protrusions) FE-340/X-855/C-560: 96.9 mm (W) × 57.5 mm (H) × 22.6 mm (D) (3.8 × 2.3 × 0.9 in.) (excluding protrusions)
Weight	: FE-320/X-835/C-540: 95 g (3.4 oz) without battery and card FE-340/X-855/C-560: 116 g (4.1 oz) without battery and card

## ● **Lithium ion battery (LI-42B)**

Product type	: Lithium ion rechargeable battery
Standard voltage	: DC 3.7 V
Standard capacity	: 740 mAh
Battery life	: Approx. 300 full charges (varies on usage)
Operating environment	
Temperature	: 0°C to 40°C (32°F to 104°F) (charging)/ -10°C to 60°C (14°F to 140°F) (operation)/ -20°C to 35°C (-4°F to 95°F) (storage)
Dimensions	: 31.5 × 39.5 × 6 mm (1.2 × 1.5 × 0.2 in.)
Weight	: Approx. 15 g (0.5 oz)

En

## ● **Battery charger (LI-40C)**

Power requirements	: AC 100 to 240 V (50 to 60 Hz) 3.2 VA (100 V) to 5.0 VA (240 V)
Output	: DC 4.2 V, 200 mA
Charging time	: Approx. 5 hours
Operating environment	
Temperature	: 0°C to 40°C (32°F to 104°F) (operation)/ -20°C to 60°C (-4°F to 140°F) (storage)
Dimensions	: 62 × 23 × 90 mm (2.4 × 0.9 × 3.5 in.)
Weight	: Approx. 65 g (2.3 oz)

Design and specifications subject to change without notice.

# Safety Precautions

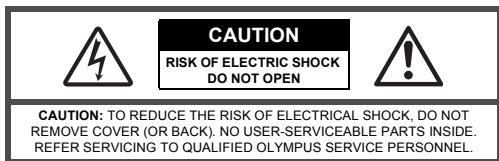

An exclamation mark enclosed in a triangle alerts you to important operating and maintenance instructions in the documentation provided with the product.



## **DANGER**

If the product is used without observing the information given under this symbol, serious injury or death may result.



## **WARNING**

If the product is used without observing the information given under this symbol, injury or death may result.



## **CAUTION**

If the product is used without observing the information given under this symbol, minor personal injury, damage to the equipment, or loss of valuable data may result.

### **WARNING!**

**TO AVOID THE RISK OF FIRE OR ELECTRICAL SHOCK, NEVER DISASSEMBLE, EXPOSE THIS PRODUCT TO WATER OR OPERATE IN A HIGH HUMIDITY ENVIRONMENT.**

En

## General Precautions

**Read All Instructions** — Before you use the product, read all operating instructions. Save all manuals and documentation for future reference.

**Cleaning** — Always unplug this product from the wall outlet before cleaning. Use only a damp cloth for cleaning. Never use any type of liquid or aerosol cleaner, or any type of organic solvent to clean this product.

**Attachments** — For your safety, and to avoid damaging the product, use only accessories recommended by Olympus.

**Water and Moisture** — For precautions on products with weatherproof designs, read the weatherproofing sections.

**Location** — To avoid damage to the product, mount the product securely on a stable tripod, stand, or bracket.

**Power Source** — Connect this product only to the power source described on the product label.

**Foreign Objects** — To avoid personal injury, never insert a metal object into the product.

**Heat** — Never use or store this product near any heat source such as a radiator, heat register, stove, or any type of equipment or appliance that generates heat, including stereo amplifiers.

## Handling the Camera



### WARNING

- **Do not use the camera near flammable or explosive gases.**
- **Do not use the flash and LED on people (infants, small children, etc.) at close range.**
  - You must be at least 1 m (3 ft.) away from the faces of your subjects. Firing the flash too close to the subject's eyes could cause a momentary loss of vision.
- **Keep young children and infants away from the camera.**
  - Always use and store the camera out of the reach of young children and infants to prevent the following dangerous situations which could cause serious injury:
    - Becoming entangled in the camera strap, causing strangulation.
    - Accidentally swallowing the battery, cards or other small parts.
    - Accidentally firing the flash into their own eyes or those of another child.
    - Accidentally being injured by the moving parts of the camera.
- **Do not look at the sun or strong lights with the camera.**
- **Do not use or store the camera in dusty or humid places.**
- **Do not cover the flash with a hand while firing.**



### CAUTION

- **Stop using the camera immediately if you notice any unusual odors, noise, or smoke around it.**
  - Never remove the batteries with bare hands, which may cause a fire or burn your hands.
- **Never hold or operate the camera with wet hands.**
- **Do not leave the camera in places where it may be subject to extremely high temperatures.**
  - Doing so may cause parts to deteriorate and, in some circumstances, cause the camera to catch fire. Do not use the charger if it is covered (such as a blanket). This could cause overheating, resulting in fire.
- **Handle the camera with care to avoid getting a low-temperature burn.**
  - When the camera contains metal parts, overheating can result in a low-temperature burn. Pay attention to the following:
    - When used for a long period, the camera will get hot. If you hold on to the camera in this state, a low-temperature burn may be caused.
    - In places subject to extremely cold temperatures, the temperature of the camera's body may be lower than the environmental temperature. If possible, wear gloves when handling the camera in cold temperatures.
- **Be careful with the strap.**
  - Be careful with the strap when you carry the camera. It could easily catch on strap objects - and cause serious damage.



## Battery Handling Precautions

**Follow these important guidelines to prevent batteries from leaking, overheating, burning, exploding, or causing electrical shocks or burns.**

### **DANGER**

- The camera uses a lithium ion battery specified by Olympus. Charge the battery with the specified charger. Do not use any other chargers.
- Never heat or incinerate batteries.
- Take precautions when carrying or storing batteries to prevent them from coming into contact with any metal objects such as jewelry, pins, fasteners, etc.
- Never store batteries where they will be exposed to direct sunlight, or subjected to high temperatures in a hot vehicle, near a heat source, etc.
- To prevent causing battery leaks or damaging their terminals, carefully follow all instructions regarding the use of batteries. Never attempt to disassemble a battery or modify it in any way, by soldering, etc.
- If battery fluid gets into your eyes, flush your eyes immediately with clear, cold running water and seek medical attention immediately.
- Always store batteries out of the reach of small children. If a child accidentally swallows a battery, seek medical attention immediately.

### **WARNING**

- Keep batteries dry at all times.
- To prevent batteries from leaking, overheating, or causing a fire or explosion, use only batteries recommended for use with this product.
- Insert the battery carefully as described in the operating instructions.
- If rechargeable batteries have not been recharged within the specified time, stop charging them and do not use them.
- Do not use a battery if it is cracked or broken.
- If a battery leaks, becomes discolored or deformed, or becomes abnormal in any other way during operation, stop using the camera.
- If a battery leaks fluid onto your clothing or skin, remove the clothing and flush the affected area with clean, running cold water immediately. If the fluid burns your skin, seek medical attention immediately.
- Never subject batteries to strong shocks or continuous vibration.

### **CAUTION**

- Before loading, always inspect the battery carefully for leaks, discoloration, warping, or any other abnormality.
- The battery may become hot during prolonged use. To avoid minor burns, do not remove it immediately after using the camera.
- Always unload the battery from the camera before storing the camera for a long period.

## For customers in Europe



“CE” mark indicates that this product complies with the European requirements for safety, health, environment and customer protection. “CE” mark cameras are intended for sales in Europe.



This symbol [crossed-out wheellie bin WEEE Annex IV] indicates separate collection of waste electrical and electronic equipment in the EU countries. Please do not throw the equipment into the domestic refuse. Please use the return and collection systems available in your country for the disposal of this product.

En

## Use Only Dedicated Rechargeable Battery and Battery Charger

We strongly recommend that you use only the genuine Olympus dedicated rechargeable battery and battery charger with this camera.

Using a non-genuine rechargeable battery and/or battery charger may result in fire or personal injury due to leakage, heating, ignition or damage to the battery. Olympus does not assume any liability for accidents or damage that may result from the use of a battery and/or battery charger that are not genuine Olympus accessories.

## Trademarks

- IBM is a registered trademark of International Business Machines Corporation.
- Microsoft and Windows are registered trademarks of Microsoft Corporation.
- Macintosh is a trademark of Apple Inc.
- xD-Picture Card™ is a trademark.
- All other company and product names are registered trademarks and/or trademarks of their respective owners.
- The standards for camera file systems referred to in this manual are the “Design Rule for Camera File System/DCF” standards stipulated by the Japan Electronics and Information Technology Industries Association (JEITA).

## Provisions of warranty

1. If this product proves to be defective, although it has been used properly (in accordance with the written Handling Care and Operating instructions supplied with it), during a period of two years from the date of purchase from an authorized Olympus distributor within the business area of Olympus Imaging Europa GmbH as stipulated on the website: <http://www.olympus.com> this product will be repaired, or at Olympus's option replaced, free of charge. To claim under this warranty the customer must take the product and this Warranty Certificate before the end of the two year warranty period to the dealer where the product was purchased or any other Olympus service station within the business area of Olympus Imaging Europa GmbH as stipulated on the website: <http://www.olympus.com>. During the one year period of the World Wide Warranty the customer may turn the product in at any Olympus service station. Please notice that not in all countries such Olympus service station exists.
2. The customer shall transport the product to the dealer or Olympus authorized service station at his own risk and shall be responsible for any costs incurred in transporting the product.
3. This warranty does not cover the following and the customer will be required to pay repair charge, even for defects occurring within the warranty period referred to above.
  - (a) Any defect that occurs due to mishandling (such as an operation performed that is not mentioned in the Handling Care or other sections of the instructions, etc.)
  - (b) Any defect that occurs due to repair, modification, cleaning, etc. performed by anyone other than Olympus or an Olympus authorized service station.
  - (c) Any defect or damage that occurs due to transport, a fall, shock, etc. after purchase of the product.
  - (d) Any defect or damage that occurs due to fire, earthquake, flood damage, thunderbolt, other natural disasters, environmental pollution and irregular voltage sources.
  - (e) Any defect that occurs due to careless or improper storage (such as keeping the product under conditions of high temperature and humidity, near insect repellents such as naphthalene or harmful drugs, etc.), improper maintenance, etc.
  - (f) Any defect that occurs due to exhausted batteries, etc.
  - (g) Any defect that occurs due to sand, mud, etc. entering the inside of the product casing.
  - (h) When this Warranty Certificate is not returned with the product.
  - (i) When any alterations whatsoever are made to the Warranty Certificate regarding the year, month and date of purchase, the customer's name, the dealer's name, and the serial number.
  - (j) When proof of purchase is not presented with this Warranty Certificate.
4. This Warranty applies to the product only; the Warranty does not apply to any other accessory equipment, such as the case, strap, lens cap and batteries.
5. Olympus's sole liability under this warranty shall be limited to repairing or replacing the product. Any liability for indirect or consequential loss or damage of any kind incurred or suffered by the customer due to a defect of the product, and in particular any loss or damage caused to any lenses, films, other equipment or accessories used with the product or for any loss resulting from a delay in repair or loss of data, is excluded. Compelling regulations by law remain unaffected by this.

## Notes regarding warranty maintenance

1. This warranty will only be valid if the Warranty Certificate is duly completed by Olympus or an authorized dealer or other documents contain sufficient proof. Therefore, please make sure that your name, the name of the dealer, the serial number and the year, month and date of purchase are all completed or the original invoice or the sales receipt (indicating the dealer's name, the date of purchase and product type) is attached to this Warranty Certificate. Olympus reserves the right to refuse free-of-charge service if neither Warranty Certificate is completed nor the above document is attached or if the information contained in it is incomplete or illegible.
2. Since this Warranty Certificate will not be re-issued, keep it in a safe place.
  - \* Please refer to the list on the website: <http://www.olympus.com> for the authorized international Olympus service network.

## Disclaimer of Warranty

Olympus makes no representations or warranties, either expressed or implied, by or concerning any content of these written materials or software, and in no event shall be liable for any impelled warranty purchase are all completed or the original invoice or the sales receipt of merchantability or fitness for any particular purpose or for any consequential, incidental or indirect damages (including but not limited to damages for loss of business profits, business interruption and loss of business information) arising from the use of inability to use these written materials or software. Some states do not allow the exclusion or limitation of liability for consequential or incidental damages, so the above limitations may not apply to you.

# Table des matières

<b>Réunir ces éléments (contenu de la boîte)</b> .....	<b>29</b>
Fixer la courroie.....	29
<b>Préparer l'appareil photo</b> .....	<b>30</b>
<b>Allumer l'appareil photo</b> .....	<b>32</b>
<b>Régler la date et l'heure</b> .....	<b>33</b>
Ecran de date et heure.....	33
<b>Régler la langue</b> .....	<b>35</b>
<b>Prendre une photo</b> .....	<b>36</b>
<b>Vérifier les images</b> .....	<b>37</b>
Effacer les images .....	37
<b>Fonctionnement de base</b> .....	<b>38</b>
Touches du mode prise de vue .....	38
Modes de scène .....	39
Mode gros plan.....	39
Modes flash .....	40
Retardateur .....	40
Fonctionnalité d'économie d'énergie .....	40
<b>Menus et réglages</b> .....	<b>41</b>
Menu principal .....	41
Effacement de toutes les photos .....	41
<b>Connexion de l'appareil photo</b> .....	<b>42</b>
Affichage sur un téléviseur .....	42
Impression directe (PictBridge) .....	43
<b>Transfert d'images</b> .....	<b>44</b>
<b>Logiciel OLYMPUS Master</b> .....	<b>46</b>
<b>Caractéristiques</b> .....	<b>47</b>
<b>Précautions de sécurité</b> .....	<b>49</b>

- Avant d'utiliser votre appareil photo, lisez attentivement ce manuel pour garantir une utilisation correcte.
- Nous vous recommandons de prendre des photos-test pour vous habituer à votre appareil avant de commencer à prendre de vraies photos.
- Veillez à ce que les mesures de sécurité présentées à la fin de ce manuel soit respectées.
- Les captures d'écran et les illustrations de l'appareil photo présentées dans ce manuel ont été réalisées au cours des phases de développement et peuvent ne pas correspondre au produit réel. Sauf indication contraire, les illustrations utilisées sont basées sur le modèle FE-320/X-835/C-540.

# Réunir ces éléments (contenu de la boîte)



Appareil photo numérique



Courroie

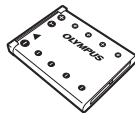

Batterie au lithium-ion (LI-42B)

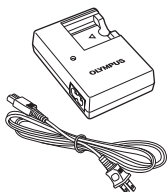

Chargeur de batterie (LI-40C)

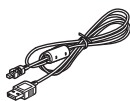

Câble USB

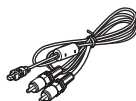

Câble AV



CD-ROM OLYMPUS Master 2

Fr

Éléments non illustrés : Manuel Avancé (CD-ROM), Manuel de Base (présent manuel), carte de garantie. Le contenu est susceptible de varier en fonction du lieu d'achat.

## Fixer la courroie

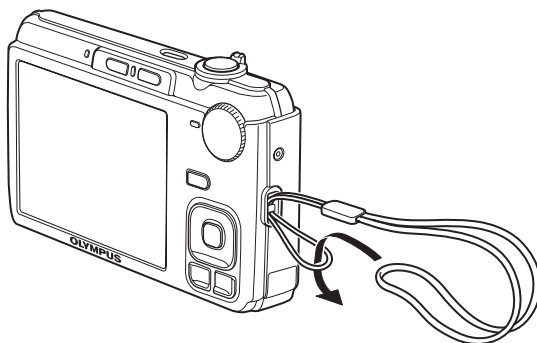

- Tendez la courroie afin qu'elle ne soit pas relâchée.

# Préparer l'appareil photo

## a. Chargez la batterie.

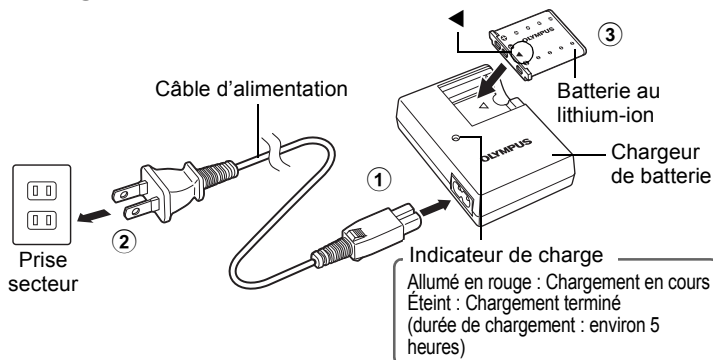

- La batterie est livrée en partie chargée.

## b. Insérez la batterie et une xD-Picture Card (en option).

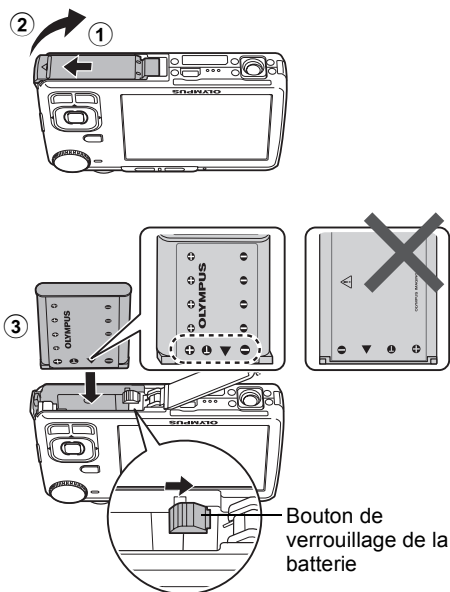

- Insérez la batterie en glissant d'abord le côté portant l'indication ▼, en dirigeant l'indication ☹ vers le bouton de verrouillage de la batterie.

Si vous insérez la batterie incorrectement, vous ne pourrez plus la retirer. Ne pas forcer. La batterie risque de surchauffer ou d'exploser si elle est endommagée (érayures, etc.). Contactez un distributeur/centre de service agréé.

- Pour retirer la batterie, appuyez sur le bouton de verrouillage de la batterie dans le sens indiqué par la flèche.

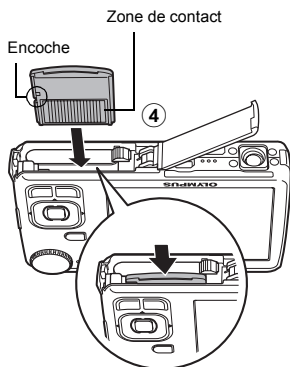

- Orientez la carte comme indiqué sur l'illustration et insérez-la dans la fente de carte.

Insérez la carte jusqu'à ce qu'elle soit verrouillée.

Pour retirer la carte, enfoncez-la complètement, relâchez lentement, saisissez-la puis retirez-la.

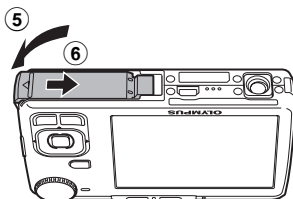

- Avec cet appareil photo, vous pouvez prendre des photos sans insérer la xD-Picture Card™ en option (appelée ci-après « la carte »). Si vous prenez des photos avec cet appareil photo sans utiliser une xD-Picture Card, elles seront enregistrées dans la mémoire interne. Pour plus d'informations sur l'insertion de la carte, reportez-vous au Manuel Avancé.

# Allumer l'appareil photo

Cette rubrique vous explique comment allumer l'appareil en mode de prise de vue.

## a. Amenez la molette mode sur **AUTO**.

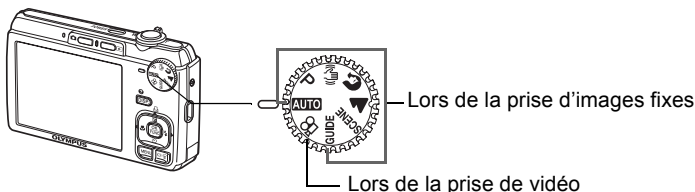

### Modes de prise de vue d'images fixes

Fr

**AUTO** L'appareil photo sélectionne automatiquement les paramètres optimaux pour les conditions de prise de vue.

**P** L'appareil photo définit automatiquement la valeur de l'ouverture et la vitesse d'obturation optimales.

Cette fonction permet de réduire le flou d'un sujet en mouvement ou en cas de tremblement de l'appareil photo pendant la prise de vue.

Idéal pour prendre des photos de personnes.

Idéal pour prendre des photos de paysages.

**SCENE** Sélectionnez-en un parmi les 13 modes de scène disponibles selon les conditions de prise de vue.

**GUIDE** Utilisez le guide de prise de vue affiché à l'écran pour prendre d'images fixes en fonction de la situation.

## b. Appuyez sur la touche **POWER**.

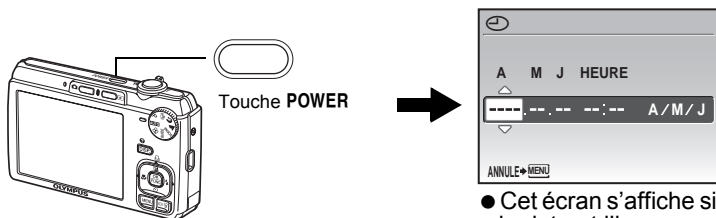

● Cet écran s'affiche si la date et l'heure ne sont pas réglées.

● Pour éteindre l'appareil photo, appuyez sur la touche **POWER**.

### Conseil

Les directions de la molette de défilement sont indiquées par les symboles  $\Delta$   $\nabla$   $\triangleleft$   $\triangleright$  dans le manuel d'instructions fourni.

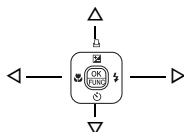



# Régler la date et l'heure

## Ecran de date et heure

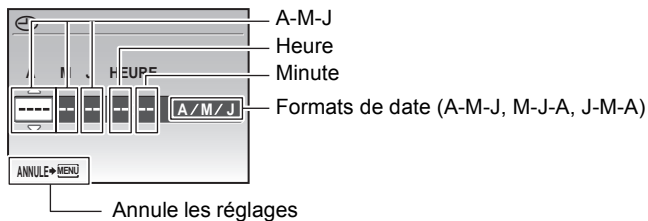

### a. Appuyez sur les touches $\Delta$ et $\nabla$ pour sélectionner [A].

- Les deux premiers chiffres de l'année sont fixes.

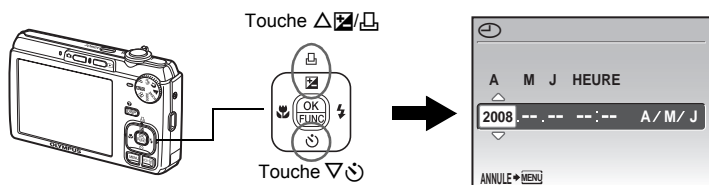



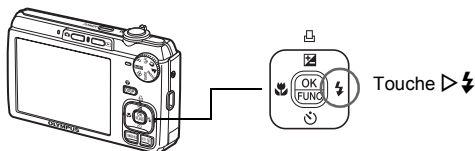

### b. Appuyez sur la touche $\triangleright$ .

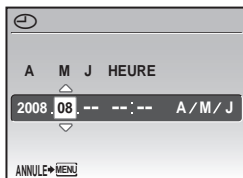

### c. Appuyez sur les touches $\Delta$ et $\nabla$ pour sélectionner [M].





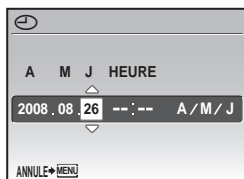

d. Appuyez sur la touche  .

e. Appuyez sur les touches  /  et   pour sélectionner [J].





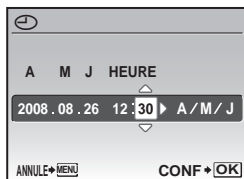

f. Appuyez sur la touche  .

g. Appuyez sur les touches  /  et   pour sélectionner les heures et les minutes.

• L'heure est affichée au format 24 heures.



h. Appuyez sur la touche  .

i. Appuyez sur les touches  /  et   pour sélectionner [A/M/J].

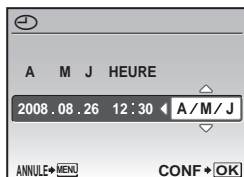

j. Une fois que vous avez paramétré tous ces réglages, appuyez sur .

• Pour un réglage plus précis, appuyez sur  lorsque l'horloge franchit 00 seconde.



Nombre de photos pouvant être stockées.

# Régler la langue

- a. Appuyez sur la touche MENU pour afficher le menu principal.



Touche MENU

MENU

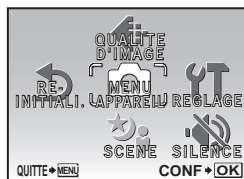

- b. Appuyez sur la touche  $\triangleright \downarrow$  pour sélectionner [REGLAGE] et appuyez sur  $\boxed{\text{OK FUNC}}$ .

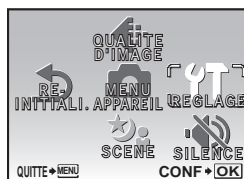

- c. Appuyez sur les touches  $\Delta \boxtimes$  /  $\boxtimes$  et  $\nabla \text{☺}$  pour sélectionner [FRANCAIS], puis appuyez sur  $\boxed{\text{OK FUNC}}$ .

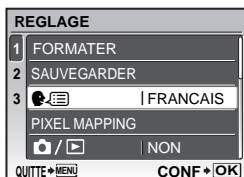

- d. Appuyez sur la molette de défilement ( $\Delta \nabla \triangleleft \triangleright$ ) pour sélectionner une langue, puis appuyez sur  $\boxed{\text{OK FUNC}}$ .

- Vous pouvez ajouter d'autres langues à votre appareil à l'aide du logiciel OLYMPUS Master fourni. Reportez-vous au Manuel Avancé.



Fr

# Prendre une photo

## a. Tenez l'appareil photo.

Tenue horizontale

Tenue verticale

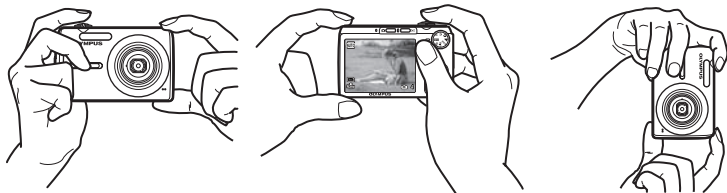

Fr

## b. Effectuez la mise au point.

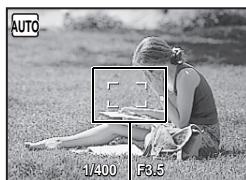
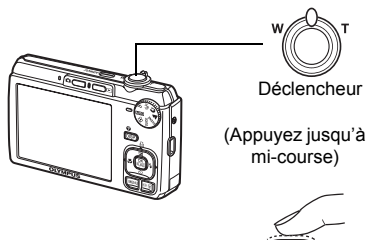

Repère de mise au point automatique  
Placez ce repère sur le sujet.

- Le repère de mise au point automatique s'allume en vert lorsque la mise au point et l'exposition sont verrouillées. La vitesse d'obturation et l'ouverture s'affichent également.
- Le repère de mise au point automatique clignote en rouge lorsque l'appareil photo n'est pas en mesure d'effectuer la mise au point. Procédez de nouveau à la mémorisation de la mise au point.

## c. Prenez la photo.

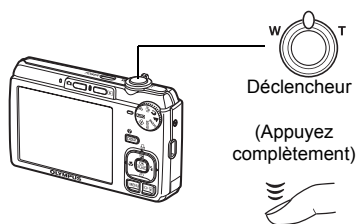

Le voyant d'accès de carte clignote.





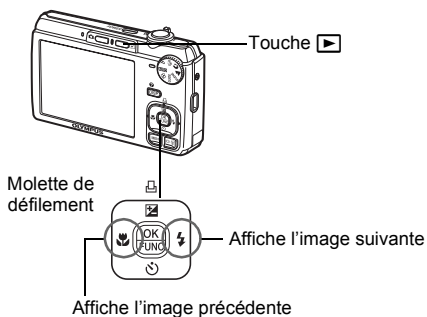

# Vérifier les images

- a. Appuyez sur la touche .





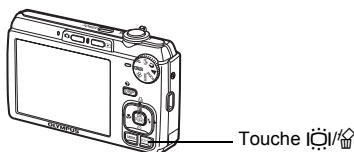

Fr

## Effacer les images

- a. Appuyez sur les touches   et   pour afficher l'image que vous voulez effacer.
- b. Appuyez sur la touche .



- c. Appuyez sur la touche   / , sélectionnez [OUI], et appuyez sur .

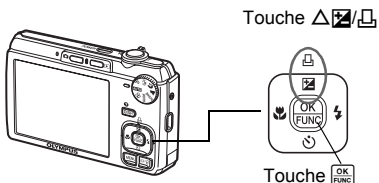

# Fonctionnement de base

## Touches du mode prise de vue

Lorsque vous êtes en mode prise de vue, ces touches vous permettent d'accéder rapidement à certaines des fonctions les plus utilisées.

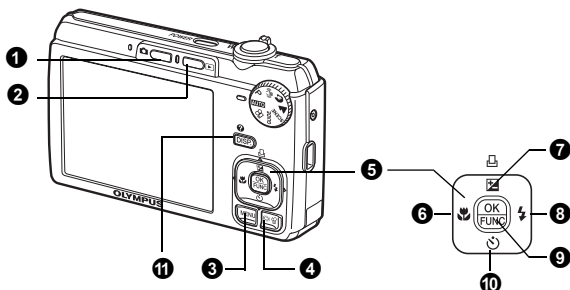

- 1 Touche (Prise de vue)**  
Sélectionne le mode de prise de vue.
- 2 Touche (Affichage)**  
Sélectionne le mode d'affichage.
- 3 Touche MENU**  
Affiche le menu principal.
- 4 Touche (Amplification contre-jour/Effacement)**  
Appuyez sur en mode prise de vue. L'écran ACL devient plus lumineux pendant 10 secondes.
- 5 Molette de défilement ( )**  
Sélectionne des scènes, des images affichées et des éléments de menu.
- 6 Touche (Mode gros plan)**  
Active le mode gros plan ou super gros plan pour la prise de photos rapprochées.
- 7 Touche (compensation d'exposition/impression)**  
En mode prise de vue, appuyez sur cette touche pour régler la valeur de compensation d'exposition qui modifie la luminosité de la photo.
- 8 Touche (Mode flash)**  
Sélectionne un des quatre modes de flash - AUTO, (Atténuant l'effet yeux rouges), (Flash d'appoint), ou (Flash désactivé).
- 9 Touche (OK/FUNC)**  
Affiche le menu de fonctions et définit les fonctions fréquemment utilisées en mode prise de vue.  
Valide et définit également votre sélection d'éléments de menu.
- 10 Touche (Retardateur)**  
Sélectionne le retardateur pour retarder la prise de vue d'environ 12 secondes une fois que le déclencheur a été enfoncé.
- 11 Touche DISP./ (?**  
Appuyez plusieurs fois sur DISP./ pour afficher le quadrillage pour l'aide à la composition. Sélectionnez un élément du menu et appuyez sur DISP./ pour afficher l'explication de sa fonction.

## Modes de scène





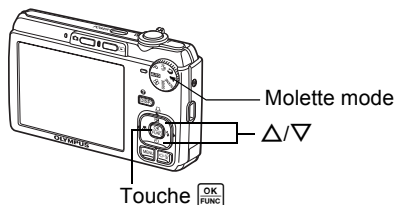
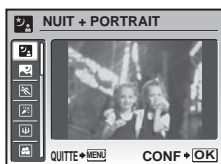







Cette fonction vous permet de sélectionner le mode **SCENE** (scène) en fonction du sujet.

- 1 Amenez la molette mode sur **SCENE**.









- 2 Appuyez sur Δ/∇ pour sélectionner des modes de scène et appuyez sur .

### Modes de scène de prise de vue

-  NUIT+PORTRAIT
-  SCENE NUIT
-  SPORT
-  INTERIEUR
-  BOUGIE
-  AUTO PORTRAIT
-  COUCHER DE SOLEIL
-  FEUX D'ARTIFICES
-  VITRINE
-  CUISINE
-  DOCUMENTS
-  ENCHÈRE
-  DETECTION VISAGE



## Mode gros plan

-  Ce mode vous permet de prendre des photos à une distance de 10 cm. (avec le plus grand angle)
-  Ce mode vous permet de prendre des photos à une distance de 5 cm (FE-320/X-835/C-540) / 3 cm (FE-340/X-855/C-560). En mode , la position du zoom est fixe.

- 1 Appuyez plusieurs fois sur la touche  pour sélectionner  ou  et appuyez sur .

## Modes flash

- Appuyez plusieurs fois sur la touche  $\triangleright$   $\downarrow$  pour sélectionner le mode de flash et appuyez sur  $\boxed{\text{OK}} \boxed{\text{FUNC}}$ .
- Appuyez sur le déclencheur jusqu'à mi-course.
  - Lorsque le flash est réglé pour se déclencher, l'indication  $\downarrow$  s'allume.
- Enfoncez complètement le déclencheur pour prendre la photo.

Icône	Mode flash	Description
Aucune indication	Flash automatique	Le flash se déclenche automatiquement lorsque l'éclairage est faible ou à contre-jour.
	Flash atténuant l'effet "yeux rouges"	Ce mode permet d'atténuer considérablement l'effet "yeux rouges" en émettant une série de pré-éclairs avant de déclencher le flash principal.
	Flash d'appoint	Le flash se déclenche quelles que soient les conditions d'éclairage.
	Flash désactivé	Le flash ne se déclenche pas.

Fr

## Retardateur

- Appuyez sur la touche  $\nabla$   $\odot$  pour sélectionner [ON] et appuyez sur  $\boxed{\text{OK}} \boxed{\text{FUNC}}$ .
- Enfoncez complètement le déclencheur pour prendre la photo.
  - Le voyant du retardateur s'allume pendant environ 10 secondes après que le déclencheur ait été enfoncé, puis il clignote. La photo est prise après environ 2 secondes de clignotement.

Voyant du retardateur

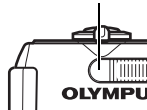

FE-320/X-835/  
C-540

Voyant du retardateur



FE-340/X-855/  
C-560

## Fonctionnalité d'économie d'énergie

- Pour économiser l'énergie de la batterie, l'appareil photo passe automatiquement en mode veille et cesse de fonctionner après 3 minutes d'inactivité environ. Actionnez le déclencheur ou le levier de zoom pour réactiver l'appareil photo.
- Une fois qu'il est entré en mode veille, si l'appareil n'est toujours pas utilisé au bout de 12 minutes, l'objectif se rétracte automatiquement et l'appareil s'éteint. Pour l'utiliser à nouveau, remettez-le sous tension.



# Menus et réglages

## Menu principal

- 1 Appuyez sur la touche **MENU** pour afficher le menu principal à l'écran.
- 2 Utilisez la molette de défilement ( $\Delta \nabla \triangleleft \triangleright$ ) pour sélectionner des éléments de menu.



Touche **MENU**

MENU

Menu principal en mode prise de vue



Fr

### QUALITE D'IMAGE

Définit la qualité de l'image et la résolution.

### MENU APPAREIL

Ajuste divers réglages de prise de vue.

### REINITIALI.

Rétablit les réglages d'usine par défaut.

### SCENE

Sélectionnez une scène en fonction du sujet et des conditions de prise de vue.

### SILENCE

Désactive le son de fonctionnement, d'avertissement, du déclencheur, etc. en mode prise de vue et d'affichage.

### REGLAGE

Définit la date et l'heure, la langue et d'autres paramètres.

## Effacement de toutes les photos

- 1 Appuyez sur la touche **MENU** pour afficher le menu principal en mode d'affichage.
- 2 Sélectionnez [EFFACER] → [TOUT EFFAC] et appuyez sur  $\boxed{\text{OK}} \boxed{\text{FUNC}}$ .
- 3 Sélectionnez [OUI] et appuyez sur  $\boxed{\text{OK}} \boxed{\text{FUNC}}$ .
  - Toutes les images sont effacées.



# Connexion de l'appareil photo

## Affichage sur un téléviseur

Utilisez le câble AV fourni avec l'appareil photo pour visualiser les images enregistrées directement sur votre téléviseur. Vous pouvez lire ainsi à la fois les images fixes et les vidéos.



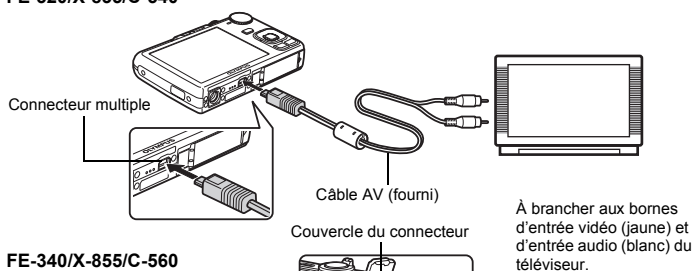

- 1 Assurez-vous que le téléviseur et l'appareil photo sont éteints. Branchez le connecteur multiple de l'appareil photo à la prise d'entrée vidéo du téléviseur avec le câble AV.

### FE-320/X-835/C-540

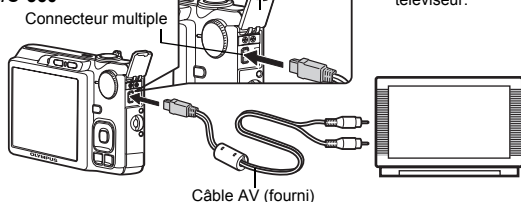

### FE-340/X-855/C-560



- 2 Allumez le téléviseur et mettez-le en mode entrée vidéo.
  - Pour en savoir plus sur la commutation de l'entrée vidéo, veuillez consulter le manuel du téléviseur.
- 3 Allumez l'appareil photo et appuyez sur la touche  pour sélectionner le mode d'affichage.
  - La dernière photo prise est affichée sur le téléviseur. Utilisez la molette de défilement (   ) pour sélectionner la photo que vous voulez afficher.

## Impression directe (PictBridge)

A l'aide du câble USB fourni, vous pouvez connecter votre appareil photo directement à une imprimante compatible PictBridge pour effectuer des impressions. Vous pouvez imprimer facilement des images.

- 1 En mode d'affichage, affichez la photo que vous souhaitez imprimer sur l'écran ACL.
- 2 Connectez une des extrémités du câble USB dans le connecteur multiple de l'appareil photo et l'autre dans le connecteur USB de l'imprimante.

### FE-320/X-835/C-540

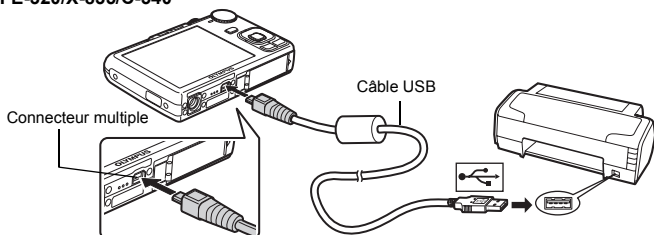

### FE-340/X-855/C-560

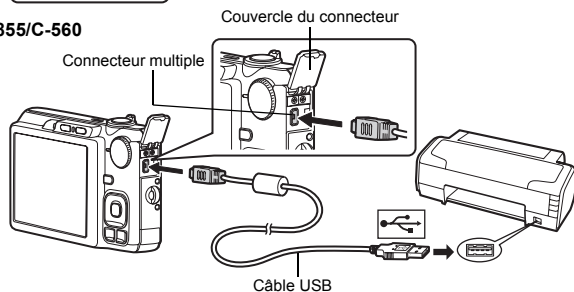

- 3 Appuyez sur la touche .
  - L'impression démarre.
  - Lorsque l'impression est terminée, déconnectez le câble USB de l'appareil photo. L'écran de sélection des photos s'affiche.



# Transfert d'images

## a. Installez le logiciel

- 1 Insérez le CD-ROM OLYMPUS Master.
- 2 **Windows:** Cliquez sur la touche "OLYMPUS Master 2".  
**Macintosh:** Double-cliquez sur l'icône "Setup".
- 3 Suivez simplement les instructions à l'écran.



Fr

## b. Connectez l'appareil photo à l'ordinateur

- 1 Connectez l'appareil photo et l'ordinateur à l'aide du câble USB (fourni).
  - L'écran ACL s'allume automatiquement.

**FE-320/X-835/C-540**

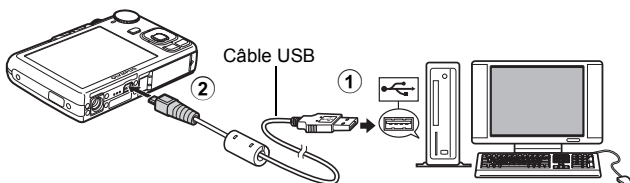

**FE-340/X-855/C-560**

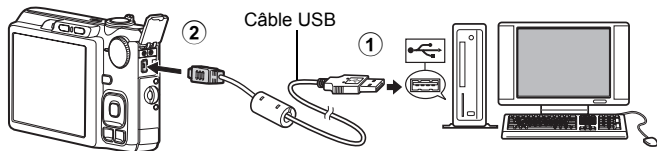

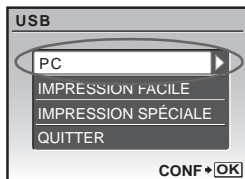

- 2 Sélectionnez [PC] à l'écran ACL et appuyez sur .



- Votre PC reconnaît maintenant votre appareil photo comme unité de stockage amovible.

### c. Transférez les images vers l'ordinateur

- 1 Gardez votre appareil photo connecté, puis ouvrez OLYMPUS Master.
- 2 Cliquez sur "Transférer des images"  dans la fenêtre Parcourir, puis cliquez sur "Depuis l'appareil photo" .



- 3 Suivez simplement les instructions à l'écran.

Fr

#### Conseils

- Pour des informations plus détaillées concernant la configuration et l'utilisation de l'appareil photo, veuillez consulter le "Manuel Avancé" de l'appareil photo fourni sur le CD-ROM.
- Pour plus d'informations, consultez le fichier "Aide" du logiciel OLYMPUS Master.

# Logiciel OLYMPUS Master

Logiciel OLYMPUS Master : Utilisez ce logiciel pour télécharger des photos à partir de l'appareil photo, pour afficher, organiser, retoucher, envoyer par courrier électronique et imprimer vos photos et vidéos numériques, etc.



## ● Configurations système minimales

SE	Windows 2000 Professional/XP Home Edition/XP Professional/Vista ou Mac OS X (10.3 ou version ultérieure)
UC	Pentium III 500 MHz/Power PC G3 500 MHz/Intel Core Solo/Duo 1.5 GHz, ou ultérieur
RAM	256 Mo ou plus
Disque dur	500 Mo ou plus d'espace disque
Connexion	Port USB/port IEEE 1394
Écran ACL	Résolution de 1024 × 768 pixels ou plus avec un minimum de 65.536 couleurs (Windows), 32.000 couleurs (Macintosh)
Autres	Internet Explorer 6 ou ultérieur (Windows), Safari 1.0 ou ultérieur, QuickTime 6 ou ultérieur (Macintosh)

Pour obtenir les dernières informations relatives à la prise en charge, consultez le site Web d'Olympus (<http://www.olympus.com/>)



### Enregistrement de l'utilisateur

Enregistrez votre appareil photo lorsque vous installez OLYMPUS Master pour activer la garantie, recevoir des notifications pour le logiciel et les mises à jour de micro-logiciels et plus encore.

# Caractéristiques

## ● Appareil photo

Type de produit	: Appareil photo numérique (prise de vue et affichage)
Système d'enregistrement	
Photos	: Enregistrement numérique, JPEG (conforme à la norme DCF (Design rule for Camera File system))
Normes applicables	: Exif 2.2, Digital Print Order Format (DPOF), PRINT Image Matching III, PictBridge
Image fixe avec son	: Format Wave
Vidéo	: AVI Motion JPEG
Mémoire	: Mémoire interne xD-Picture Card (16 Mo à 2 Go) (Type H/M, Standard)
Nombre de pixels effectifs	: 8.000.000 de pixels
Capteur d'image	: CCD (filtre de couleur primaire) de 1/2,35" 8.500.000 pixels (brut)
Objectif	: FE-320/X-835/C-540 : Objectif Olympus 6,3 mm à 18,9 mm, f3,1 à 5,9 (équivalent à un objectif de 36 mm à 108 mm sur un appareil photo de 35 mm) FE-340/X-855/C-560 : Objectif Olympus 6,3 mm à 31,5 mm, f3,1 à 5,6 (équivalent à un objectif de 36 mm à 180 mm sur un appareil photo de 35 mm)
Système de mesure	: Mesure ESP numérique
Vitesse d'obturation	: 4 à 1/2000 sec.
Portée de prise de vue	: FE-320/X-835/C-540 : 0,6 m à ∞ (W), 1,0 m à ∞ (T) (normal) 0,1 m à ∞ (W), 0,6 m à ∞ (T) (mode gros plan) 0,05 m (mode super gros plan) FE-340/X-855/C-560 : 0,6 m à ∞ (W), 1,0 m à ∞ (T) (normal) 0,1 m à ∞ (W), 0,6 m à ∞ (T) (mode gros plan) 0,03 m (mode super gros plan)
Écran ACL	: Écran ACL couleur 2,7" TFT, 230 000 points
Connecteurs externes	: Connecteur USB, prise OUT A/V (connecteur multiple)
Calendrier automatique	: de 2000 à 2099
Conditions de fonctionnement	
Température	: 0°C à 40°C (fonctionnement)/ -20°C à 60°C (stockage)
Humidité	: 30% à 90% (fonctionnement)/10% à 90% (stockage)
Alimentation	: Une batterie au lithium-ion Olympus (LI-42B/LI-40B)
Dimensions	: FE-320/X-835/C-540: 91,3 mm (P) x 56,8 mm (H) x 19,1 mm (D) (hors saillies) FE-340/X-855/C-560: 96,9 mm (P) x 57,5 mm (H) x 22,6 mm (D) (hors saillies)
Poids	: FE-320/X-835/C-540 : 95 g sans la batterie et la carte FE-340/X-855/C-560 : 116 g sans la batterie et la carte

## ● Batterie au lithium-ion (LI-42B)

Type de produit	: Batterie au lithium-ion rechargeable
Tension standard	: 3,7 V CC
Capacité standard	: 740 mAh
Durée de vie de la batterie	: Environ 300 charges complètes (en fonction de l'utilisation)
Conditions de fonctionnement	
Température	: 0°C à 40°C (charge)/ -10°C à 60°C (fonctionnement)/ -20°C à 35°C (stockage)
Dimensions	: 31,5 × 39,5 × 6 mm
Poids	: Environ 15 g

## ● Chargeur de batterie (LI-40C)

Fr

Alimentation requise	: 100 à 240 V CA (50 à 60 Hz) 3,2 VA (100 V) à 5,0 VA (240 V)
Sortie	: 4,2 V CC, 200 mA
Durée de charge	: Environ 5 heures
Conditions de fonctionnement	
Température	: 0°C à 40°C (fonctionnement)/ -20°C à 60°C (stockage)
Dimensions	: 62 × 23 × 90 mm
Poids	: Environ 65 g

La conception et les caractéristiques peuvent être modifiées sans préavis.



# Précautions de sécurité



**ATTENTION**  
RISQUE DE DÉCHARGE  
ÉLECTRIQUE NE PAS OUVRIR



**ATTENTION:** POUR RÉDUIRE LE RISQUE DE DÉCHARGE ÉLECTRIQUE, NE RETIRER NI LA PARTIE ANTERIEURE NI POSTERIEURE DU BÔITIER. AUCUNE PIÈCE À L'INTÉRIEUR NE PEUT ÊTRE RÉPARÉE PAR L'UTILISATEUR. SE RÉFÉRER À DU PERSONNEL DE DÉPANNAGE QUALIFIÉ POUR UNE RÉPARATION.



Le point d'exclamation à l'intérieur d'un triangle vous alerte sur certains points importants concernant le maniement et l'entretien de l'appareil figurant dans la documentation fournie avec le produit.



**DANGER**

Si le produit est utilisé sans respecter les informations données sous ce symbole, des blessures graves, voire mortelles pourraient en résulter.



**AVERTISSEMENT**

Si le produit est utilisé sans respecter les informations données sous ce symbole, des blessures voire la mort pourraient en résulter.



**ATTENTION**

Si le produit est utilisé sans observer les informations données sous ce symbole, des blessures, des dommages à l'appareil ou des pertes de données pourraient en résulter.

**AVERTISSEMENT !**  
POUR ÉVITER LES RISQUES D'INCENDIE OU DE DÉCHARGE ÉLECTRIQUE, NE JAMAIS DÉMONTER, EXPOSER CE PRODUIT À L'EAU NI LE FAIRE FONCTIONNER DANS UN ENVIRONNEMENT TRÈS HUMIDE.

## Précautions générales

**Lire toutes les instructions** — Avant d'utiliser l'appareil, lire toutes les instructions de fonctionnement. Sauvegarder tous les manuels et la documentation pour s'y référer ultérieurement.

**Nettoyage** — Toujours débrancher ce produit de la prise de courant avant nettoyage. N'utiliser qu'un chiffon humide pour le nettoyage. Ne jamais utiliser de produits de nettoyage liquides ou aérosols, ni de solvants organiques pour nettoyer ce produit.

**Accessoires** — Pour votre sécurité, et pour éviter d'endommager le produit, n'utiliser que des accessoires recommandés par Olympus.

**Eau et humidité** — Pour les précautions sur des produits avec une conception imperméable, lire les sections imperméabilisation.

**Emplacement** — Pour éviter d'endommager l'appareil, monter le produit solidement sur un trépied ou un sabot stable.

**Alimentation** — Ne raccorder ce produit qu'à la source d'alimentation décrite sur l'étiquette du produit.

**Entrée d'objets** — Pour éviter des blessures, ne jamais introduire d'objet métallique dans le produit.

**Chaleur** — Ne jamais utiliser ni ranger ce produit près d'une source de chaleur telle qu'un radiateur, un accumulateur de chaleur, ou tout type d'appareil qui génère de la chaleur, comprenant les amplificateurs.

Fr

## Maniement de l'appareil



### AVERTISSEMENT

- **Ne pas utiliser l'appareil à proximité de gaz inflammables ou explosifs.**
- **Ne pas utiliser le flash ou la LED de très près sur des personnes (bébés, jeunes enfants, etc.).**
  - Vous devez être au moins à 1 m des visages de vos sujets. Déclencher le flash trop près des yeux du sujet pourrait causer une perte momentanée de la vision.
- **Ne pas laisser l'appareil à la portée des enfants.**
  - Toujours utiliser et ranger l'appareil hors de la portée des jeunes enfants et des bébés pour empêcher les situations dangereuses suivantes qui pourraient causer des blessures graves :
    - S'enrouler dans la courroie de l'appareil, causant la strangulation.
    - Avaler accidentellement la batterie, des cartes ou d'autres petites pièces.
    - Déclencher accidentellement le flash dans leurs yeux ou ceux d'un autre enfant.
    - Se blesser accidentellement par des parties en mouvement de l'appareil.
- **Ne pas regarder le soleil ni de la lumière puissante avec l'appareil.**
- **Ne pas utiliser ni ranger l'appareil dans des endroits poussiéreux ou humides.**
- **Ne pas couvrir le flash avec une main pendant le déclenchement.**



### ATTENTION

- **Arrêter immédiatement d'utiliser l'appareil si vous remarquez une odeur, un bruit anormal ou de la fumée provenant de l'appareil.**
  - Ne jamais retirer les batteries les mains nues, ce qui pourrait vous brûler les mains.
- **Ne jamais manipuler l'appareil avec des mains mouillées.**
- **Ne pas laisser l'appareil dans des endroits où il pourrait être soumis à des températures très élevées.**
  - Ceci pourrait causer une détérioration de certaines pièces et, dans certaines circonstances, l'appareil pourrait prendre feu. Ne pas utiliser le chargeur s'il est couvert (par exemple par une couverture). Ce qui pourrait causer une surchauffe, débouchant sur un incendie.
- **Manipuler l'appareil soigneusement afin d'éviter une brûlure à basse température.**
  - Lorsque l'appareil contient des parties métalliques, une surchauffe peut déboucher sur une brûlure à basse température. Faire attention aux points suivants :
    - Utilisé pendant une longue durée, l'appareil devient chaud. Si vous tenez l'appareil dans ces conditions, une brûlure à basse température risque de se produire.
    - Dans des endroits sujets à des températures très froides, la température du corps de l'appareil peut être plus basse que la température ambiante. Si possible, mettre des gants en tenant l'appareil à des températures basses.
- **Faire attention avec la courroie.**
  - Faire attention avec la courroie en portant l'appareil. Elle peut facilement s'accrocher à des objets sur le passage et causer des dommages sérieux.

## Précautions de manipulation de la batterie

**Veillez suivre ces consignes importantes pour éviter le coulage du liquide de la batterie, une génération de chaleur, des brûlures, une explosion, ou de causer des décharges électriques ou brûlures.**

### DANGER

- L'appareil photo utilise une batterie lithium ion spécifiée par Olympus. Chargez l'appareil avec le chargeur spécifié. N'utilisez aucun autre chargeur.
- Ne jamais chauffer ni mettre au feu la batterie.
- Prendre des précautions en transportant ou rangeant la batterie pour éviter qu'elle vienne en contact avec des objets métalliques comme des bijoux, des épingles à cheveux, des agrafes, etc.
- Ne jamais ranger la batterie dans un lieu où elle serait exposée en plein soleil, ou sujette à des températures élevées dans un véhicule chaud, près d'une source de chaleur, etc.
- Pour éviter de causer des coulagés de liquide de la batterie ou d'endommager ses bornes, respecter scrupuleusement toutes les instructions concernant l'usage de la batterie. Ne jamais tenter de démonter la batterie ni la modifier, en soudant, etc.
- Si du liquide de la batterie entrait dans vos yeux, les laver immédiatement avec de l'eau claire et froide du robinet et consulter immédiatement un médecin.
- Toujours ranger la batterie hors de la portée des jeunes enfants. Si un enfant avale accidentellement une batterie, consulter immédiatement un médecin.

### AVERTISSEMENT

- Maintenir à tout moment la batterie au sec.
- Pour éviter un coulage du liquide de la batterie, une génération de chaleur ou de causer un incendie ou une explosion, n'utiliser que la batterie recommandée pour l'usage avec ce produit.
- Introduire soigneusement la batterie comme décrit dans les instructions de fonctionnement.
- Si les batteries rechargeables n'ont pas été rechargées au bout de la durée spécifiée, arrêter de les charger et ne pas les utiliser.
- Ne pas utiliser une batterie si elle est endommagée ou cassée.
- Si la batterie coule, devient décolorée ou déformée, ou devient anormale sous d'autres aspects pendant le fonctionnement, arrêter d'utiliser l'appareil.
- Si du liquide de la batterie coule sur vos vêtements ou sur votre peau, retirer le vêtement et laver immédiatement la zone affectée avec de l'eau claire et froide du robinet. Si le liquide vous brûle la peau, consulter immédiatement un médecin.
- Ne jamais soumettre la batterie à des chocs violents ni à des vibrations continues.

### ATTENTION

- Avant sa mise en place, toujours contrôler soigneusement la batterie pour des coulagés, décoloration, gauchissement ou toutes autres anomalies.
- La batterie peut devenir chaude pendant une utilisation prolongée. Pour éviter des brûlures mineures, ne pas la retirer immédiatement après avoir utilisé l'appareil.
- Toujours retirer la batterie de l'appareil avant de le ranger pour une longue durée.

## Pour les utilisateurs en Europe



La marque "CE" indique que ce produit est conforme aux normes européennes en matière de sécurité, de santé, d'environnement et de protection du consommateur. Les appareils photo marqués "CE" sont prévus pour la vente en Europe.



Le symbole [poubelle sur roue barrée d'une croix WEEE annexe IV] indique une collecte séparée des déchets d'équipements électriques et électroniques dans les pays de l'UE.

Veuillez ne pas jeter l'équipement dans les ordures domestiques.

A utiliser pour la mise en rebut de ces types d'équipements conformément aux systèmes de traitement et de collecte disponibles dans votre pays.

## Précaution sur l'utilisation de la batterie et du chargeur de batterie

Il est vivement recommandé de n'utiliser que la batterie et le chargeur de batterie spécifiques, qui sont disponibles comme accessoires d'origine Olympus, avec cet appareil photo.

L'utilisation d'une batterie et/ou d'un chargeur de batterie qui ne sont pas d'origine risque de provoquer un incendie ou des blessures à cause d'un coulage de liquide, d'une surchauffe, d'une combustion ou d'un endommagement de la batterie. Olympus n'assume aucune responsabilité pour les accidents et dommages à cause de l'utilisation d'une batterie et/ou d'un chargeur de batterie autres que les accessoires d'origine Olympus.

## Marques déposées

- IBM est une marque déposée de la société International Business Machines Corporation.
- Microsoft et Windows sont des marques déposées de la société Microsoft Corporation.
- Macintosh est une marque de Apple Inc.
- xD-Picture Card™ est une marque déposée.
- Tous les autres noms de sociétés et appellations de produits sont des marques, déposées ou non, des propriétaires respectifs.
- Les normes pour les systèmes de fichiers d'appareil photo indiquées dans ce manuel sont les normes "Design Rule for Camera File System/DCF" stipulées par l'association JEITA (Japan Electronics and Information Technology Industries Association).

## Conditions d'obtention de la garantie

1. Si le produit s'avère défectueux malgré une manipulation correcte (conforme aux instructions du mode d'emploi fourni) dans un délai de deux ans à partir de la date d'achat auprès d'un distributeur Olympus agréé, ce produit sera réparé ou remplacé au choix de Olympus gratuitement au sein du secteur d'activité de Olympus Imaging Europa GmbH défini sur le site Internet : <http://www.olympus.com>. Pour toute demande de réparation sous garantie, le client doit apporter le produit et la présente carte de garantie avant la fin de la période de deux ans de garantie au revendeur auquel il a acheté le produit ou à tout autre centre de service après-vente agréé Olympus dans le secteur d'activité de Olympus Imaging Europa GmbH défini sur le site Internet : <http://www.olympus.com>. Le client peut retourner le produit à n'importe quel centre de service après-vente Olympus agréé pendant une période d'un an à partir de la date d'achat, en cas de réparations, conformément à la garantie internationale. Veuillez noter que de tels centres de service après-vente Olympus n'existent pas dans certains pays.
2. Le client est responsable des risques du transport du produit chez un distributeur Olympus ou dans un centre de service après-vente Olympus, tous les frais de transport sont à sa charge.
3. Pendant la période de garantie, les frais engendrés par des réparations sont à la charge du client dans les cas ci-dessous.
  - (a) tout dommage résultant d'une manipulation non conforme (contraire aux instructions du mode d'emploi)
  - (b) tout dommage résultant d'une réparation, d'une modification, d'un nettoyage, etc., non effectués par un centre de service après-vente Olympus.
  - (c) tout dommage causé par un transport non conforme, une chute, un choc, etc. après achat du produit.
  - (d) tout défaut ou dommage résultant d'un incendie, tremblement de terre, inondation, intempéries et autres catastrophes naturelles, pollution, alimentation électrique non conforme.
  - (e) tout dommage résultant d'un stockage non conforme ou négligent (températures excessives, humidité excessive, proximité d'insecticides tels que naphthaline ou produits chimiques nocifs, etc.) ou d'un entretien non conforme.
  - (f) tout dommage résultant de piles usagées, etc.
  - (g) tout dommage causé par l'intrusion de sable, boue, etc. à l'intérieur de l'appareil.
  - (h) non-présentation de la présente garantie pour la réparation.
  - (i) modifications faites sur la présente carte de garantie concernant l'année, le mois et le jour de l'achat, les noms du client et du revendeur, le numéro, de série, etc.
  - (j) non-présentation d'un justificatif d'achat (ticket de caisse) en même temps que la présente garantie.
4. Cette garantie concerne uniquement le produit lui-même. Elle ne couvre pas les autres pièces telles que sac de transport, bandoulière, couvercle d'objectif, piles, etc.
5. La seule obligation de Olympus dans le cadre de la présente garantie se limite à la réparation ou au remplacement du produit. Toute responsabilité pour perte ou dommage indirect ou accessoire de quelque nature que ce soit supporté par le client à cause d'un défaut du produit est exclue, notamment en cas de perte ou de dommage causé à des objectifs, films, autres matériels ou accessoires utilisés avec le produit ou de perte financière quelconque résultant d'un retard en réparation ou de la perte de données. La présente disposition ne déroge pas à la législation contraignante en vigueur.

## Remarques sur l'établissement de la carte de garantie

1. Cette garantie ne sera valide que si la carte de garantie est dûment complétée par Olympus ou un revendeur agréé ou si d'autres documents contiennent une justification suffisante. Par conséquent, veuillez vous assurer que votre nom, le que votre nom, le nom du revendeur, le numéro de série et la date d'achat (année, mois, jour) figurent intégralement et lisiblement sur la carte de garantie et que le contrat d'achat original ou le justificatif d'achat (indiquant le nom et l'adresse du revendeur, la date d'achat et la désignation du produit) est joint à la présente garantie. Olympus se réserve le droit de refuser une prestation de service après-vente gratuite si les informations portées sur la carte de garantie sont incomplètes ou illisibles ou si les documents mentionnés précédemment ne sont pas joints ou si les informations qu'ils contiennent sont incomplètes ou illisibles.
2. Cette carte de garantie ne sera pas remplacée, aussi conservez-la avec le plus grand soin.
  - \* Veuillez vous référer à la liste du site Internet : <http://www.olympus.com> pour le réseau international des centres de services autorisés Olympus.

## Restrictions relatives à la garantie

Olympus ne fait aucune déclaration, ne délivre aucune assurance ou garantie, expresse ou implicite, pour ou relative au contenu de la présente documentation écrite ou du logiciel, et ne pourra en aucun cas être tenu pour responsable de toute autre garantie implicite de commercialisation ou d'adaptation à des fins particulières, ou pour les dommages encourus, qu'ils soient directs, imprévus ou indirects (notamment non limités aux dommages dus à une perte financière, une interruption d'activité ou la perte de données professionnelles) suite à l'utilisation ou la restriction ou impossibilité d'utilisation de la documentation écrite ou du logiciel. Certains pays n'autorisent pas l'exclusion ni la limitation de la responsabilité de tels dommages, les restrictions précédemment citées peuvent donc éventuellement ne pas s'appliquer à vous-même.

# Contenidos

<b>Reúna estos componentes (contenido de la caja)</b> .....	<b>55</b>
Fije la correa.....	55
<b>Prepare la cámara</b> .....	<b>56</b>
<b>Encienda la cámara</b> .....	<b>58</b>
<b>Ajuste la fecha y hora</b> .....	<b>59</b>
Pantalla de fecha y hora.....	59
<b>Ajuste el idioma</b> .....	<b>61</b>
<b>Tome una fotografía</b> .....	<b>62</b>
<b>Revise sus fotografías</b> .....	<b>63</b>
Borre fotografías.....	63
<b>Funcionamiento básico</b> .....	<b>64</b>
Botones del modo de fotografía .....	64
Modos de escena .....	65
Modo macro .....	65
Modos de flash .....	66
Disparador automático .....	66
Función de ahorro de energía .....	66
<b>Menús y ajustes</b> .....	<b>67</b>
Menú superior .....	67
Borrar todas las fotografías .....	67
<b>Conexión de la cámara</b> .....	<b>68</b>
Reproducción en un televisor.....	68
Impresión directa (PictBridge).....	69
<b>Transferir imágenes</b> .....	<b>70</b>
<b>Software OLYMPUS Master</b> .....	<b>72</b>
<b>Especificaciones</b> .....	<b>73</b>
<b>Precauciones de seguridad</b> .....	<b>75</b>

- Antes de utilizar la cámara, lea con atención este manual para asegurarse de su uso correcto.
- Antes de tomar fotografías importantes, le recomendamos que realice varias tomas de prueba para familiarizarse con el uso de su cámara.
- Le rogamos observe todas las precauciones de seguridad que figuran al final de este manual.
- Las ilustraciones de las pantallas y de la cámara que aparecen en este manual fueron hechas durante el proceso de desarrollo y pueden diferir del producto real. A menos que se indique lo contrario, las ilustraciones están basadas en el modelo FE-320/X-835/C-540.

# Reúna estos componentes (contenido de la caja)



Cámara digital



Correa

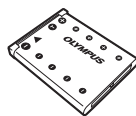

Batería de iones de litio  
(LI-42B)



Cargador de  
batería (LI-40C)

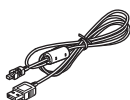

Cable USB

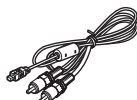

Cable AV



OLYMPUSMaster 2  
CD-ROM

Elementos no mostrados: Manual Avanzado (CD-ROM), Manual Básico (este manual) y la tarjeta de garantía. Los contenidos pueden variar dependiendo del lugar de compra.

## Fije la correa

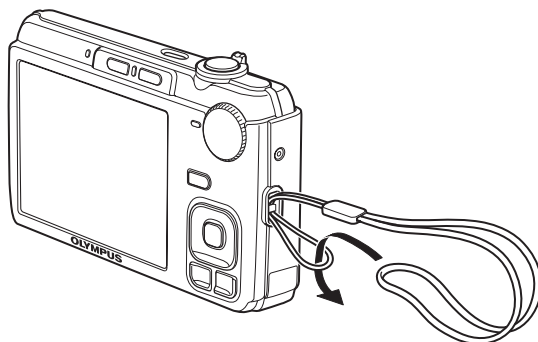

- Tire de la correa para que quede apretada y no se suelte.

Es

# Prepare la cámara

## a. Cargue la batería.

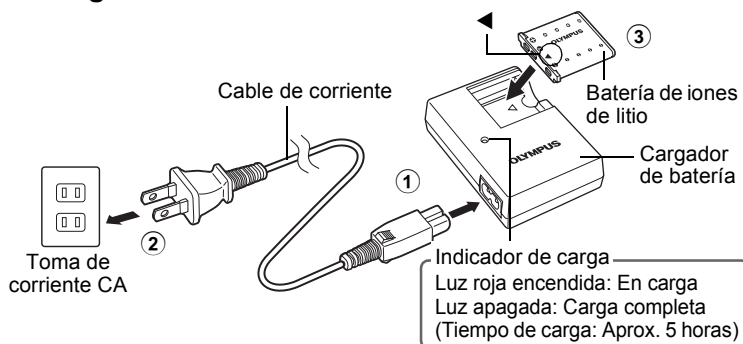

- La batería viene cargada parcialmente.

## b. Inserte la batería y la tarjeta xD-Picture (opcional).

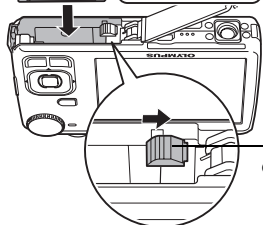
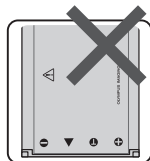
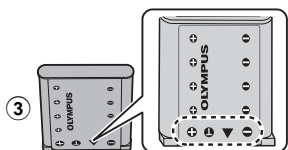
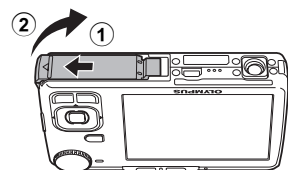

- Inserte la batería introduciendo primero el lado marcado con ▼, con las marcas  hacia el botón de bloqueo de la batería. Si inserta la batería incorrectamente, no podrá quitarla. No utiliza mucha fuerza. Los daños ocasionados en el exterior de la batería (rayones, etc.) podrían producir calor o explosiones. Póngase en contacto con los distribuidores/centros de servicio autorizados.
- Para extraer la batería, presione el botón de bloqueo de la batería en la dirección de la flecha.



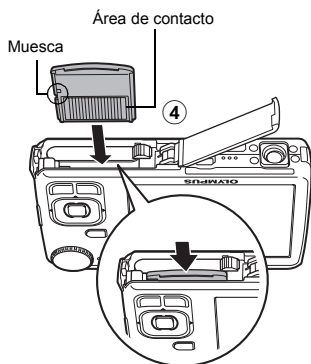

- Oriente la tarjeta tal como se muestra en la ilustración e insértela directamente en la ranura de la tarjeta.

Inserte la tarjeta hasta que quede encajada.

Para extraer la tarjeta, empújela hasta el fondo, súltela despacio, agárrela y sáquela.

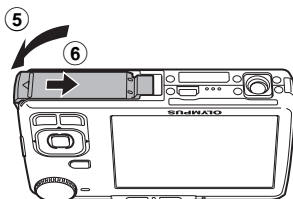

- Esta cámara le permite tomar fotos sin tener que insertar la tarjeta opcional xD-Picture Card™ (en adelante, “la tarjeta”). Si se toman imágenes con esta cámara sin usar una tarjeta xD-Picture, las imágenes se grabarán en la memoria interna. Para obtener información acerca de la inserción de la tarjeta, consulte el Manual Avanzado.

# Encienda la cámara

Aquí se explica cómo encender la cámara en el modo de fotografía.

## a. Sitúe el disco de modo en **AUTO**.

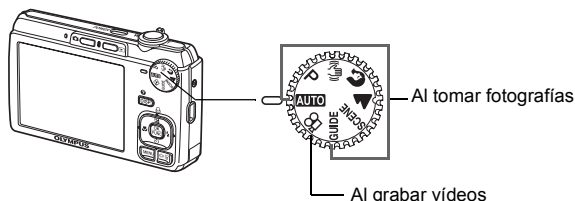

### Modos de toma de fotografías

<b>AUTO</b>	La cámara determina automáticamente los ajustes óptimos para las condiciones fotográficas.
<b>P</b>	La cámara ajusta automáticamente el valor de apertura y la velocidad de obturación óptimos.
	Esta función reduce la borrosidad provocada por el movimiento del sujeto o por sacudidas de la cámara al tomar fotografías.
	Adecuado para tomar fotografías de personas.
	Adecuado para tomar fotografías de paisajes.
<b>SCENE</b>	Seleccione uno de los 13 modos de escena disponibles en función de las condiciones fotográficas.
<b>GUIDE</b>	Utilice la guía de disparo que se muestra en la pantalla para fotografiar según la situación.

## b. Presione el botón **POWER**.

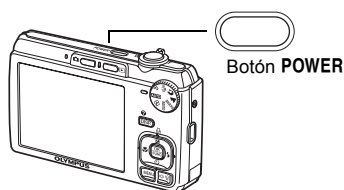

- Esta pantalla aparece si la fecha y la hora no están ajustadas.

- Para apagar la cámara, presione de nuevo el botón **POWER**.

### Consejo

En el manual de instrucciones suministrado se indica la dirección de las teclas de control con  $\Delta$   $\nabla$   $\langle \rangle$ .

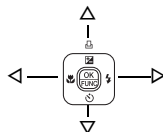

# Ajuste la fecha y hora

## Pantalla de fecha y hora

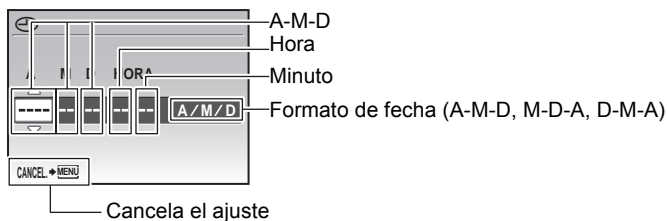

a. Presione los botones y para seleccionar [A].

- Los dos primeros dígitos del año son fijos.

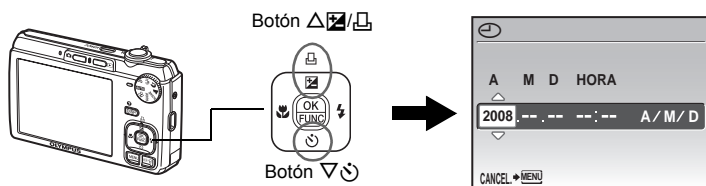

b. Presione el botón .

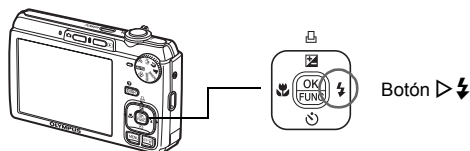

c. Presione los botones y para seleccionar [M].





Es

d. Presione el botón .

e. Presione los botones /  y  para seleccionar [D].



f. Presione el botón .

g. Presione los botones /  y  para seleccionar las horas y los minutos.

- La hora se muestra en el formato de 24 horas.

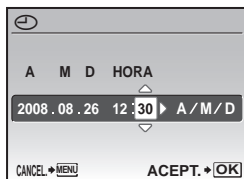

h. Presione el botón .

i. Presione los botones /  y  para seleccionar [A/M/D].

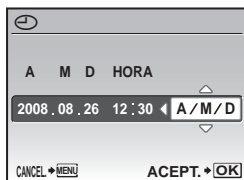

j. Cuando se hayan realizado todos los ajustes, presione .

- Para un ajuste más preciso, presione  cuando el reloj marque 00 segundos.



Número de fotografías almacenables.

# Ajuste el idioma

- a. Presione el botón MENU para ver el menú superior.



Botón MENU

MENU

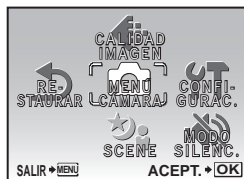

- b. Presione el botón para seleccionar [CONFIGURAC.] y presione .

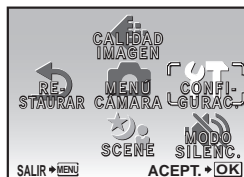

Es

- c. Presione los botones y para seleccionar y presione .



- d. Presione las teclas de control ( ) para elegir un idioma y, a continuación, presione .

- Se pueden añadir otros idiomas a la cámara con el software OLYMPUS Master suministrado. Consulte el Manual Avanzado.



# Tome una fotografía

## a. Sujete la cámara.

Sujeción horizontal

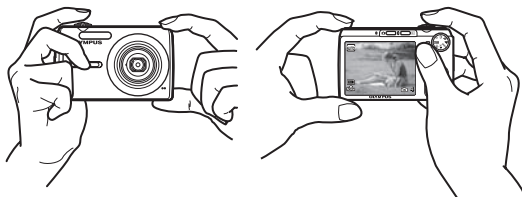

Sujeción vertical

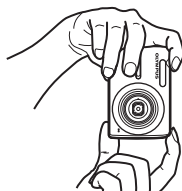

## b. Enfoque.

Es

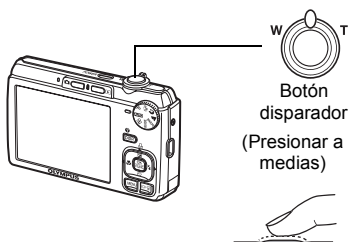

Botón  
disparador  
(Presionar a  
medias)

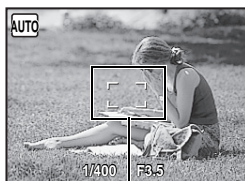

Marca de objetivo de enfoque  
automático (AF)

Sitúe esta marca sobre el  
sujeto.

- La marca de objetivo de enfoque automático (AF) se ilumina en verde cuando se encuentran bloqueados el enfoque y la exposición. Se mostrará también la velocidad de disparo y de apertura.
- Si la marca de objetivo de enfoque automático (AF) parpadea en rojo, la cámara no podrá enfocar. Intente bloquear el enfoque nuevamente.

## c. Tome la fotografía.

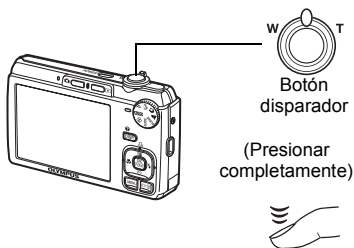

Botón  
disparador  
(Presionar  
completamente)



El piloto de control de la  
tarjeta parpadea.



# Revise sus fotografías

a. Presione el botón .

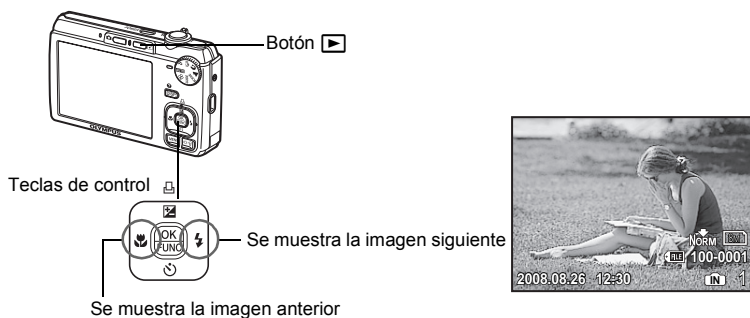

## Borre fotografías

a. Presione los botones  y  para ver la fotografía que desea borrar.

b. Presione el botón .

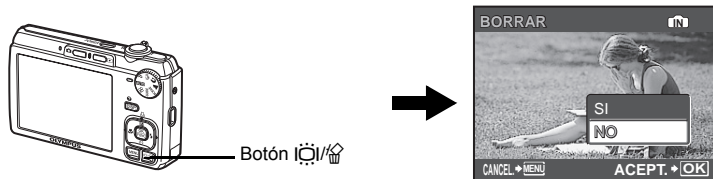

c. Presione el botón , seleccione [SI] y presione

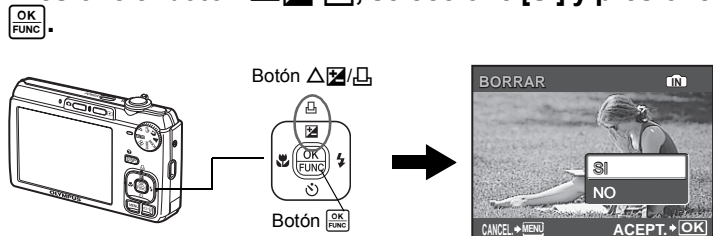









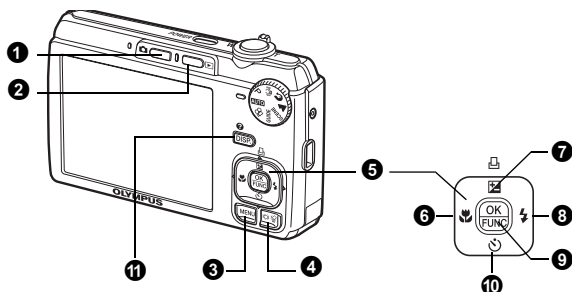













Es

# Funcionamiento básico

## Botones del modo de fotografía

En el modo de fotografía, puede usar estos botones para acceder rápidamente a las funciones más habituales.



- 1 Botón  (Fotografía)**  
Selecciona el modo de fotografía.
- 2 Botón  (Reproducción)**  
Selecciona el modo de reproducción.
- 3 Botón MENU**  
Muestra el menú superior.
- 4 Botón /  (Ajuste para fondo iluminado/Borrar)**  
Presione  en el modo de toma. El monitor adquiere más brillo durante 10 segundos.
- 5 Teclas de control (   **)  
Selecciona las escenas, reproduce imágenes y elementos de menú.
- 6 Botón  (Modo macro)**  
Activa el modo macro o supermacro para obtener primeros planos.
- 7 Botón /  (Compensación de la exposición/Imprimir)**  
En modo de fotografía, presione este botón para ajustar el valor de compensación de la exposición, que influye en la luminosidad de la imagen.
- 8 Botón  (Modo de flash)**  
Es posible seleccionar de entre 4 modos de flash - AUTO,  (Reducción del efecto de ojos rojos),  (Flash de relleno) o  (Flash desactivado).
- 9 Botón  (OK/FUNC)**  
Muestra el menú de funciones y ajusta las funciones que se utilizan a menudo en modo de fotografía.  
También permite confirmar y ajustar la selección de los elementos de menú.
- 10 Botón  (Disparador automático)**  
Seleccione el disparador automático para retrasar la toma 12 segundos aproximadamente desde el momento de presionar el botón disparador.
- 11 Botón DISP./**  
Presione DISP./ varias veces para ver las líneas de guía de composición. Seleccione un elemento del menú y presione DISP./ para ver una explicación de su función.



## Modos de escena

Esta función le permite cambiar el modo de **SCENE** (escena) en función del sujeto.

- 1 Sitúe el disco de modo en **SCENE**.

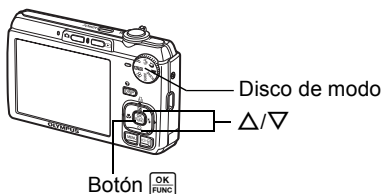

- 2 Presione  $\Delta/\nabla$  para seleccionar los modos de escena y presione  $\text{OK FUNC}$ .

### Fotografía de modos de escena

- NOCHE+RETRATO
- INTERIORES
- PUESTA SOL
- COCINA
- DISPARO SONRISA
- ESC.NOCT.
- VELAS
- FUEG.ARTIF.
- DOCUMENTOS
- DEPORTE
- AUTO - RETRATO
- VITRINA
- SUBASTA

Es

## Modo macro

- Este modo le permite tomar fotos del sujeto a tan solo 10 cm de distancia. (en el ángulo mayor)
- Utilice este modo para tomar fotos del sujeto a tan solo 5 cm (FE-320/X-835/C-540)/3 cm (FE-340/X-855/C-560) de distancia. En el modo , la posición del objetivo zoom está fijada.

- 1 Presione varias veces el botón  $\triangleleft$  para seleccionar [] o [] y presione  $\text{OK FUNC}$ .

## Modos de flash

- 1 Presione varias veces el botón para seleccionar el modo de flash y presione .
- 2 Presione a medias el botón disparador.
  - Si el flash está ajustado para dispararse, se ilumina la marca .
- 3 Presione el botón disparador a fondo para tomar la fotografía.

Icono	Modo de flash	Descripción
Sin indicación	Flash automático	El flash se dispara automáticamente en condiciones de baja iluminación o de contraluz.
	Flash con reducción de ojos rojos	El modo de flash con reducción de ojos rojos reduce significativamente este fenómeno emitiendo destellos previos antes de dispararse el flash normal.
	Flash de relleno	El flash se dispara independientemente de la luz disponible.
	Flash desactivado	El flash no se dispara.

## Disparador automático

- 1 Presione el botón para seleccionar [ON] y presione .
- 2 Presione el botón disparador a fondo para tomar la fotografía.
  - El LED del disparador automático se ilumina durante unos 10 segundos después de presionar el botón disparador, luego empieza a parpadear durante 2 segundos aproximadamente, se toma la fotografía.

LED del disparador automático

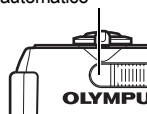

FE-320/X-835/  
C-540

LED del disparador automático

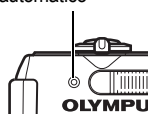

FE-340/X-855/  
C-560

## Función de ahorro de energía

- Para ahorrar energía de la batería, la cámara entra automáticamente en el modo de reposo y deja de funcionar después de unos 3 minutos de inactividad en modo de fotografía. Utilice el botón disparador o el mando de zoom para reactivar la cámara.
- Si la cámara no se utiliza durante aproximadamente 12 minutos después de entrar en el modo de reposo, se retrae automáticamente el objetivo y se apaga. Para volver a utilizarla, enciéndala otra vez.

# Menús y ajustes

## Menú superior

- 1 Presione el botón **MENU** para ver el menú superior en el monitor.
- 2 Use las teclas de control ( $\Delta$   $\nabla$   $\langle$   $\rangle$ ) para seleccionar los elementos de menú.



Botón **MENU**

MENU



Menú superior en modo de fotografía

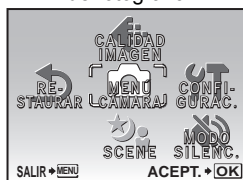

Es

### **CALIDAD IMAGEN**

Ajusta la calidad de imagen y la resolución.

### **MENÚ CAMARA**

Ajuste varias opciones de fotografía.

### **RESTAURAR**

Permite restaurar los ajustes predefinidos de fábrica.

### **SCENE**

Seleccione una escena en función del sujeto y las condiciones fotográficas.

### **MODO SILENC.**

Desactiva los sonidos de las funciones, los sonidos de advertencia, el sonido del disparador, etc. durante la toma de fotografías y la reproducción.

### **CONFIGURAC.**

Ajusta la fecha y hora, el idioma y otros ajustes.

## Borrar todas las fotografías

- 1 Presione el botón **MENU** para ver el menú superior en modo de reproducción.
- 2 Seleccione [BORRAR] → [BORRAR TODO] y presione  $\boxed{\text{OK FUNC.}}$ .
- 3 Seleccione [SI] y presione  $\boxed{\text{OK FUNC.}}$ .
  - Se borran todas las fotografías.

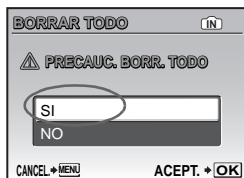

# Conexión de la cámara

## Reproducción en un televisor

Utilice el cable AV suministrado con la cámara para reproducir imágenes grabadas en un televisor. Puede reproducir tanto fotografías como vídeos.

- 1 Compruebe que el televisor y la cámara estén apagados. Conecte el multiconector de la cámara al terminal de entrada de vídeo del televisor usando el cable AV.

FE-320/X-835/C-540

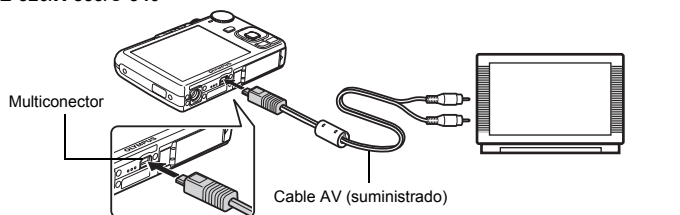

FE-340/X-855/C-560

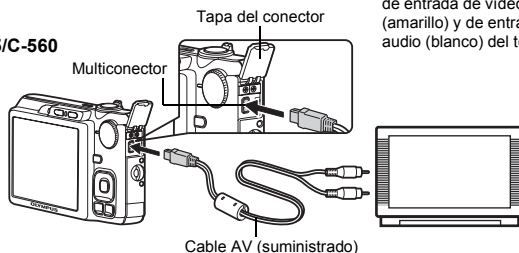

- 2 Encienda el televisor y cambie al modo de entrada de vídeo.
  - Para más información sobre cómo cambiar a entrada de vídeo, consulte el manual de instrucciones del televisor.
- 3 Encienda la cámara y presione el botón  para seleccionar el modo de reproducción.
  - En el televisor aparecerá la última fotografía tomada. Utilice las teclas de control ( $\Delta$   $\nabla$   $\langle$   $\rangle$ ) para seleccionar la fotografía que desea ver.

## Impresión directa (PictBridge)

Usando el cable USB suministrado, puede conectar la cámara a una impresora compatible con PictBridge para imprimir fotografías. Puede imprimir una imagen realizando unas sencillas operaciones.

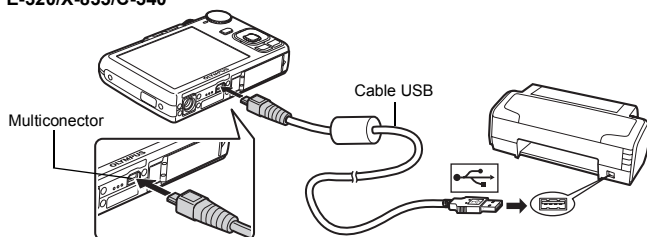

- 1 En el modo de reproducción, localice en el monitor la fotografía que desea imprimir.
- 2 Conecte un extremo del cable USB suministrado al multiconector de la cámara y el otro extremo al conector USB de la impresora.

FE-320/X-835/C-540

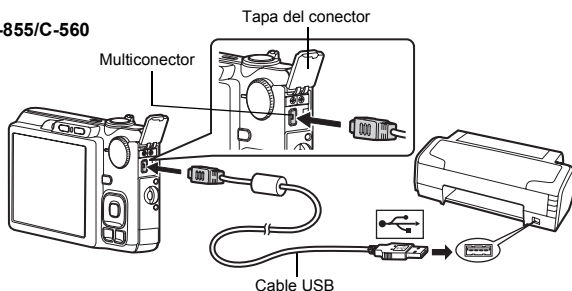

FE-340/X-855/C-560



- 3 Presione el botón   .

  - Se inicia la impresión.
  - Cuando haya terminado, desconecte el cable USB de la cámara con la pantalla de selección de fotografías activa.



# Transferir imágenes

## a. Instale el software

- 1 Inserte el CD-ROM de OLYMPUS Master.
- 2 **Windows:** Haga clic en el botón "OLYMPUS Master 2".  
**Macintosh:** Haga doble clic en el icono "Setup".
- 3 Siga las instrucciones en pantalla.



## b. Conecte la cámara a un ordenador

- 1 Conecte la cámara y el ordenador usando el cable USB (incluido).
  - El monitor se encenderá automáticamente.

FE-320/X-835/C-540

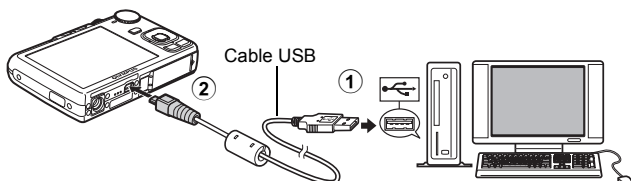

FE-340/X-855/C-560

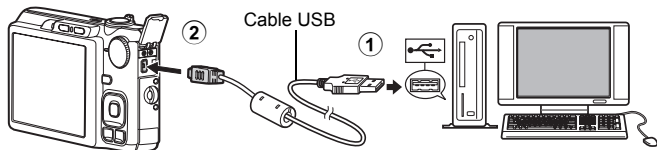

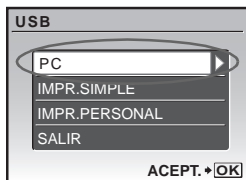

- 2 Seleccione [PC] en el monitor y presione **OK/FUNC.**

- Ahora el ordenador reconocerá su cámara como una unidad de almacenamiento extraíble.



### c. Transfiera las imágenes al ordenador

1 Ahora, con la cámara conectada, abra el programa OLYMPUS Master.

2 Haga clic en "Transferir imágenes"  en la ventana de examinar y haga clic en "De cámara"  .



3 Siga las instrucciones en pantalla.

Es

#### Consejos

- Para obtener información más detallada sobre la configuración y el uso de la cámara, consulte el "Manual Avanzado" de la misma incluido en el CD-ROM.
- Si necesita ayuda adicional, consulte el archivo "Ayuda" del software OLYMPUS Master.

# Software OLYMPUS Master

Software OLYMPUS Master: Utilice este software para descargar fotografías de la cámara, ver, organizar, retocar, enviar por correo electrónico e imprimir sus fotografías y vídeos digitales, y mucho más.



## ● Requisitos del sistema

SO	Windows 2000 Professional/XP Home Edition/XP Professional/Vista o Mac OS X (10.3 o posterior)
CPU	Pentium III 500 MHz/Power PC G3 500 MHz/Intel Core Solo/Duo 1.5 GHz, o posterior
RAM	256 MB o más
Disco duro	500 MB de espacio libre o más
Conexión	Puerto USB/puerto IEEE 1394
Monitor	1024 × 768 píxeles de resolución o más con un mínimo de 65.536 colores (Windows), 32.000 colores (Macintosh)
Otros	Internet Explorer 6 o posterior (Windows), Safari 1.0 o posterior, QuickTime 6 o posterior (Macintosh)

Para obtener la información técnica más reciente, visite la página web de Olympus (<http://www.olympus.com/>)

Es



### Registro de usuario

Registre su cámara cuando instale OLYMPUS Master para activar su garantía, recibir notificaciones sobre actualizaciones de software y firmware de la cámara, y mucho más.



# Especificaciones

## ● Cámara

Tipo de producto	: Cámara digital (para fotografía y reproducción)
Sistema de grabación	
Fotografías	: Grabación digital, JPEG (según la norma Design rule for Camera File system (DCF))
Estándares aplicables	: Exif 2.2, Formato de reserva de impresión digital (DPOF), PRINT Image Matching III, PictBridge
Sonido con fotografías	: Formato WAVE
Vídeo	: AVI Motion JPEG
Memoria	: Memoria interna xD-Picture Card (16 MB – 2 GB) (Type H/M, Standard)
Número de píxeles efectivos	: 8.000.000 píxeles
Dispositivo de captura de imagen	: CCD de 1/2,35" (filtro de colores primarios), 8.500.000 píxeles (brutos)
Objetivo	: FE-320/X-835/C-540: Objetivo Olympus 6,3 a 18,9 mm, f3,1 a 5,9 (equivalente a un objetivo de 36 a 108 mm en una cámara de 35 mm) FE-340/X-855/C-560: Objetivo Olympus 6,3 a 31,5 mm, f3,5 a 5,6 (equivalente a un objetivo de 36 a 180 mm en una cámara de 35 mm)
Sistema fotométrico	: Medición ESP digital
Velocidad de obturación	: 4 a 1/2000 seg.
Alcance de fotografía	: FE-320/X-835/C-540: 0,6 m a $\infty$ (W), 1,0 m a $\infty$ (T) (modo normal) 0,1 m a $\infty$ (W), 0,6 m a $\infty$ (T) (modo macro) 0,05 m (modo supermacro) FE-340/X-855/C-560: 0,6 m a $\infty$ (W), 1,0 m a $\infty$ (T) (modo normal) 0,1 m a $\infty$ (W), 0,6 m a $\infty$ (T) (modo macro) 0,03 m (modo supermacro)
Monitor	: Pantalla LCD TFT en color de 2,7", 230.000 puntos
Conector exterior	: Conector USB, toma A/V OUT (multiconector)
Sistema de calendario automático	: 2000 hasta 2099
Entorno de funcionamiento	
Temperatura	: 0 °C a 40 °C (funcionamiento)/ -20 °C a 60 °C (almacenamiento)
Humedad	: 30% a 90% (funcionamiento)/ 10% a 90% (almacenamiento)
Fuente de alimentación	: Una batería de iones de litio Olympus (LI-42B/LI-40B)
Dimensiones	: FE-320/X-835/C-540: 91,3 mm (ancho) × 56,8 mm (altura) × 19,1 mm (prof.) (sin incluir los salientes) FE-340/X-855/C-560: 96,9 mm (ancho) × 57,5 mm (altura) × 22,6 mm (prof.) (sin incluir los salientes)
Peso	: FE-320/X-835/C-540: 95 g sin la batería ni la tarjeta FE-340/X-855/C-560: 116 g sin la batería ni la tarjeta

Es

## ● **Batería de iones de litio (LI-42B)**

Tipo de producto	: Batería recargable de iones de litio
Voltaje estándar	: CC 3,7 V
Capacidad estándar	: 740 mAh
Duración de la batería	: Aprox. 300 recargas completas (varía según el uso)
Entorno de funcionamiento	
Temperatura	: 0 °C a 40 °C (durante la carga)/ -10 °C a 60 °C (funcionamiento)/ -20 °C a 35 °C (almacenamiento)
Dimensiones	: 31,5 × 39,5 × 6 mm
Peso	: Aprox. 15 g

## ● **Cargador de batería (LI-40C)**

Requisitos de potencia	: CA de 100 a 240 V (50 a 60 Hz) 3,2 VA (100 V) a 5,0 VA (240 V)
Salida	: CC 4,2 V, 200 mA
Tiempo de carga	: Aprox. 5 horas
Entorno de funcionamiento	
Temperatura	: 0 °C a 40 °C (funcionamiento)/ -20 °C a 60 °C (almacenamiento)
Dimensiones	: 62 × 23 × 90 mm
Peso	: Aprox. 65 g

El diseño y las especificaciones están sujetos a cambios sin previo aviso.

# Precauciones de seguridad



## PRECAUCIÓN

RIESGO DE DESCARGAS  
ELÉCTRICAS  
NO ABRIR



**PRECAUCIÓN:** PARA REDUCIR EL RIESGO DE DESCARGAS ELÉCTRICAS, NO RETIRE LA CUBIERTA (O PARTE TRASERA). EN EL INTERIOR NO HAY PIEZAS QUE EL USUARIO PUEDA REPARAR. REMITA LA REPARACIÓN A PERSONAL DE SERVICIO ESPECIALIZADO OLYMPUS.



El signo de admiración dentro de un triángulo equilátero tiene como finalidad alertar al usuario de la existencia de importantes instrucciones de operación y mantenimiento en la documentación suministrada con el producto.



### PELIGRO

Si el producto es utilizado sin observar la información representada bajo este símbolo, podría causar serias lesiones o muerte.



### ADVERTENCIA

Si el producto es utilizado sin observar la información representada bajo este símbolo, podría causar serias lesiones o muerte.



### PRECAUCIÓN

Si el producto es utilizado sin observar la información representada bajo este símbolo, podría causar lesiones personales menores, daños al equipo, o pérdida de datos importantes.

#### ¡ADVERTENCIA!

PARA EVITAR EL RIESGO DE INCENDIO O DESCARGAS ELÉCTRICAS, NUNCA DESMONTE NI EXPONGA ESTE PRODUCTO AL AGUA NI LO UTILICE EN UN ENTORNO MUY HÚMEDO.

Es

## Precauciones Generales

- Lea todas las instrucciones** — Antes de utilizar este producto, lea todas las instrucciones operativas. Guarde todos los manuales y la documentación para futuras consultas.
- Limpieza** — Siempre desenchufe el producto de la toma de corriente antes de limpiarlo. Para la limpieza use sólo un paño húmedo. Nunca use limpiadores líquidos o aerosoles, ni solventes orgánicos de ningún tipo para limpiar este producto.
- Accesorios** — Para su seguridad y evitar daños al producto, utilice únicamente los accesorios recomendados por Olympus.
- Agua y humedad** — En las precauciones de los productos diseñados a prueba de la intemperie, consulte las secciones de resistencia a la intemperie en sus respectivos manuales.
- Ubicación** — Para evitarle daños al producto, monte el producto sobre un trípode, caballete o soporte estable.
- Fuentes de alimentación** — Conecte este producto únicamente con la fuente de alimentación descrita en la etiqueta del producto.
- Objetos extraños** — Para evitar daños personales, nunca inserte objetos de metal en el producto.
- Calentadores** — Nunca utilice ni guarde este producto cerca de fuentes de calor, tales como radiadores, rejillas de calefacción, estufas o cualquier tipo de equipo o aparato generador de calor, incluyendo amplificadores estéreo.



### ADVERTENCIA

- **No utilice la cámara cerca de gases inflamables o explosivos.**
- **No utilice el flash ni el LED a corta distancia de las personas (especialmente niños menores y mayores, etc.).**
  - Cuando dispare el flash, deberá mantener, por lo menos, una distancia de 1 m de la cara de los sujetos. El disparo demasiado cercano de los ojos del sujeto podrá causarle la pérdida de visión momentánea.
- **Mantenga a los niños menores y mayores alejados de la cámara.**
  - Utilice y guarde siempre la cámara fuera del alcance de los niños menores y mayores, para prevenir las siguientes situaciones de peligro que podrían causarles serias lesiones:
    - Enredarse con la correa de la cámara, ocasionando asfixia.
    - Ingerir accidentalmente una batería, tarjetas, u otras piezas pequeñas.
    - Disparar el flash accidentalmente hacia sus propios ojos o hacia los ojos de otro niño.
    - Lesionarse accidentalmente con las piezas móviles de la cámara.
- **No mire al sol ni a luces fuertes a través de la cámara.**
- **No utilice ni guarde la cámara en lugares polvorientos o húmedos.**
- **No cubra el flash con la mano mientras efectúa el disparo.**

Es



### PRECAUCIÓN

- **Interrumpa inmediatamente el uso de la cámara si percibe algún olor, ruido o humo extraño alrededor de la misma.**
  - Nunca retire las baterías con las manos descubiertas, ya que podría causar un incendio o quemarle las manos.
- **Nunca sujete ni utilice la cámara con las manos mojadas.**
- **No deje la cámara en lugares donde pueda estar sujeta a temperaturas extremadamente altas.**
  - Si lo hace puede provocar el deterioro de las piezas y, en algunas circunstancias, provocar que se prenda fuego. No utilice el cargador si está cubierto (por ejemplo con una manta). Esto podría causar recalentamiento, resultando en incendio.
- **Manipule la cámara con cuidado para evitar una quemadura leve.**
  - Ya que la cámara contiene partes metálicas, el recalentamiento puede resultar en una quemadura de baja temperatura. Preste atención a lo siguiente:
    - Cuando utilice la cámara durante un largo período, ésta se recalentará. Si mantiene la cámara en este estado, podría causar una quemadura de baja temperatura.
    - En lugares sujetos a temperaturas extremadamente bajas, la temperatura de la carcasa de la cámara puede ser más baja que la temperatura ambiente. Si es posible, póngase guantes cuando manipule la cámara en temperaturas bajas.
- **Tenga cuidado con la correa.**
  - Tenga cuidado con la correa cuando transporte la cámara. Podría engancharse en objetos sueltos y provocar daños graves.

## Precauciones acerca del uso de la batería

**Siga estas importantes indicaciones para evitar que se produzcan fugas, recalentamientos, incendios o explosión de la batería, o que cause descargas eléctricas o quemaduras.**

### PELIGRO

- La cámara utiliza una batería de iones de litio especificada por Olympus. Cargue la batería con el cargador especificado. No utilice otros cargadores.
- Nunca caliente ni incinere las baterías.
- Tome precauciones al transportar o guardar las baterías a fin de evitar que entren en contacto con objetos metálicos, tales como alhajas, horquillas, cierres, etc.
- Nunca guarde las baterías en lugares donde queden expuestas a la luz solar directa o sujetas a altas temperaturas en el interior de un vehículo con calefacción, cerca de fuentes de calor, etc.
- Para evitar que ocurran fugas de líquido de las baterías o daños de sus terminales, siga cuidadosamente todas las instrucciones respectivas al uso de las baterías. Nunca intente desarmar una batería ni modificarla de ninguna manera, por soldadura, etc.
- Si el fluido de la batería penetrara en sus ojos, lávelos de inmediato con agua corriente fresca y limpia, y solicite atención médica inmediatamente.
- Siempre guarde las baterías fuera del alcance de los niños menores. Si un niño ingiere una batería accidentalmente, solicite atención médica inmediatamente.

### ADVERTENCIA

- Conserve la batería siempre seca.
- Para evitar que ocurran fugas de líquido, recalentamiento de la batería, o que cause incendio o explosión, utilice únicamente la batería recomendada para el uso con este producto.
- Inserte la batería cuidadosamente, tal como se describe en el manual de instrucciones.
- Si las baterías recargables no han sido recargadas dentro del tiempo especificado, interrumpa la carga y no las utilice.
- No utilice una batería si está rajada o quebrada.
- Si se producen fugas de líquido, decoloración o deformación de la batería, o cualquier otra anomalía durante la operación, interrumpa el uso de la cámara.
- Si el fluido de la pila entrara en contacto con su ropa o con su piel, quítese la ropa y lave de inmediato la parte afectada con agua corriente fresca y limpia. Si el fluido quemara su piel, solicite atención médica inmediatamente.
- Nunca exponga la batería a fuertes impactos ni a vibraciones continuas.

### PRECAUCIÓN

- Antes de colocarla, siempre inspeccione la batería atentamente para verificar si no ocurre fugas de líquido, decoloración, deformación o cualquier otra anomalía.
- La batería puede recalentarse durante el uso prolongado. Para evitar quemaduras menores, no la retire inmediatamente después de utilizar la cámara.
- Siempre retire la batería de la cámara antes de guardar la cámara por un largo tiempo.

Es

## Para los clientes de Europa



La marca "CE" indica que este producto cumple con los requisitos europeos sobre protección al consumidor, seguridad, salud y protección del medio ambiente. Las cámaras con la marca "CE" están destinadas a la venta en Europa.



Este símbolo [un contenedor de basura tachado con una X en el Anexo IV de WEEE] indica que la recogida de basura de equipos eléctricos y electrónicos deberá tratarse por separado en los países de la Unión Europea.

No tire este equipo a la basura doméstica.

Para el desecho de este tipo de equipos utilice los sistemas de devolución al vendedor y de recogida que se encuentren disponibles.

## Precaución con el uso de la pila recargable y cargador de pila

Se recomienda enfáticamente usar solamente la pila recargable y cargador de pila especificados, que se disponen con esta cámara como accesorios originales Olympus.

El uso de una pila recargable y/o cargador de pila que no sean originales, puede resultar en incendios o lesiones personales, debido a la fuga de fluido, calentamiento, encendido o daños a la pila. Olympus no asume ninguna responsabilidad por accidentes y daños debido al uso de una pila o cargador de pila que no sean accesorios originales Olympus.

## Marcas comerciales

- IBM es una marca registrada de International Business Machines Corporation.
- Microsoft y Windows son marcas registradas de Microsoft Corporation.
- Macintosh es una marca comercial de Apple Inc.
- xD-Picture Card™ es una marca comercial.
- Todos los demás nombres de compañías y productos son marcas registradas y/o marcas comerciales de sus respectivos propietarios.
- Las normas para sistemas de archivos de cámara referidas en este manual son las "Normas de Diseño para Sistema de Archivos de Cámara/DCF" estipuladas por la Asociación de Industrias Electrónicas y de Tecnología de Información de Japón (JEITA).

## Condiciones de la garantía

- Si este producto sufre algún defecto, a pesar de haber sido usado apropiadamente (de acuerdo con las instrucciones del Manual de Servicio suministrado con el mismo), durante un período de dos años desde la fecha de la compra a un distribuidor Olympus autorizado, que se halle dentro del área comercial de Olympus Imaging Europa GmbH como figura en el sitio web: <http://www.olympus.com>, será reparado, o a opción de Olympus reemplazado, libre de cargos. Para reclamar bajo esta garantía el cliente deberá entregar el producto y este Certificado de Garantía antes de finalizar el período de garantía de dos años, al concesionario donde fue comprado el producto o a cualquier Centro de Servicio Olympus, dentro del área comercial de Olympus Imaging Europa GmbH como figura en el sitio web: <http://www.olympus.com>. Durante un período de un año de la Garantía Internacional el cliente puede presentar el producto a cualquier Centro de Servicio Olympus. Tenga en cuenta que no en todos los países existe un tal Centro de Servicio Olympus.
- El coste del transporte del producto al establecimiento vendedor o servicio técnico autorizado correrá a cuenta del comprador.
- Por otra parte, incluso dentro del período de garantía, el comprador deberá pagar los gastos de reparación en los siguientes casos:
  - Cualquier defecto que se produzca debido al uso indebido (tal como una operación no mencionada en el Manual de Servicio.)
  - Cualquier defecto que se produzca debido a una reparación, modificación, limpieza por otros que no sean los servicios técnicos Olympus.
  - Cualquier defecto o daño debido a un transporte no adecuado, a golpes, etc. después de la compra del producto.
  - Cualquier defecto o daño que se produzca por incendios, terremotos, inundaciones, tempestades u otros desastres naturales, contaminación ambiental y fuentes irregulares de tensión.
  - Cualquier defecto que se produzca por descuido o almacenamiento inadecuado (tal como guardar el producto en lugares con alta temperatura y humedad, cerca de insecticidas, tales como naftalina, o productos químicos nocivos, y otros), mantenimiento inadecuado, etc.
  - Cualquier daño que se produzca debido a pilas gastadas, etc.
  - Daños producidos por penetrar arena, barro, etc. en el producto.
  - Cuando no se adjunte esta garantía en el momento de solicitar la reparación.
  - Cuando se haya realizado cualquier modificación en la garantía como año, mes y fecha de compra, nombre del comprador, nombre del establecimiento vendedor, número de serie etc.
  - Cuando el justificante de compra no sea presentado con este certificado de garantía.
- Esta garantía cubre sólo el propio producto: otros accesorios y equipo, tal como el estuche, la correa, la tapa del objetivo, las pilas, etc. no son cubiertos por la misma.
- La responsabilidad de Olympus bajo esta garantía queda limitada únicamente a la reparación y reemplazo del producto. Cualquier responsabilidad por pérdida o daño indirectos o consecuentes de cualquier tipo que sea incurrido o sufrido por el cliente debido a un defecto del producto, y en particular cualquier pérdida o daño ocasionado a cualquier objetivo, película u otro equipo o accesorio usado con este producto, o ante cualquier pérdida resultante de un retraso en la reparación o pérdida de datos, queda excluida explícitamente. Ello no afecta a las disposiciones fijadas por la ley.

## Notas relativas a las condiciones de la garantía

- Esta garantía solamente será válida si el Certificado de Garantía ha sido rellenado debidamente por Olympus o un concesionario autorizado o exista cualquier otro documento que contenga una prueba suficiente. Por lo tanto, asegúrese de que su nombre, el nombre del concesionario, el número de serie y el año, mes y fecha de la compra, se encuentren todos completos y se adjunte la factura de compra/venta original (indicando el nombre del concesionario, la fecha de compra y tipo de producto) al Certificado de Garantía. Olympus se reserva el derecho de rechazar un servicio gratuito si el Certificado de Garantía es incompleto o ilegible y si no se adjunta el documento anteriormente citado o sus datos son incompletos o ilegibles.
  - ¡¡En caso de pérdida de la garantía original, ésta no será sustituida por otra!! Rogamos pues la guarde en un lugar seguro.
- \* Véase la lista en el sitio web: <http://www.olympus.com> para la red internacional autorizada de servicios de Olympus.

## Limitación de la garantía

Olympus no hace declaración alguna ni realiza ningún tipo de afirmaciones o garantías, ni explícitamente ni de forma concluyente, a través de o con referencia al contenido de esta documentación impresa o en forma de software. Tampoco puede hacerse responsable de la capacidad de mercado o de la idoneidad para un objetivo determinado, ni tampoco por daños tanto directos como incidentes o indirectos (especialmente, pero no únicamente, a daños devengados de una eventual pérdida de beneficios, una interrupción o pérdida de datos de negocio) que se desprendan del uso o de la limitación o incapacidad de uso de esta documentación impresa o en forma de software. En algunos países no está permitido limitar o inhibirse totalmente de la responsabilidad procedente de este tipo de daños, por lo cual de garantía no tendrá efectos en este caso.

# Inhaltsverzeichnis

<b>Überprüfen Sie, ob die folgenden Komponenten (Verpackungsinhalt) vorhanden sind.....</b>	<b>81</b>
Den Trageriemen an der Kamera anbringen.....	81
<b>Die Kamera vorbereiten.....</b>	<b>82</b>
<b>Die Kamera einschalten .....</b>	<b>84</b>
<b>Datum und Zeit einstellen .....</b>	<b>85</b>
Datums- und Zeitanzeige .....	85
<b>Sprache einstellen .....</b>	<b>87</b>
<b>Bilder aufnehmen.....</b>	<b>88</b>
<b>Aufgenommene Bilder anzeigen .....</b>	<b>89</b>
Bilder löschen .....	89
<b>Grundlegende Bedienungsschritte .....</b>	<b>90</b>
Aufnahmemodus-Tasten .....	90
Motivaufnahmeprogramme (Scene Modus) .....	91
Nahaufnahmemodus .....	91
Blitzprogramme .....	92
Selbstauslöser .....	92
Stromsparfunktion .....	92
<b>Menüs und Einstellungen .....</b>	<b>93</b>
Hauptmenü .....	93
Alle Bilder löschen .....	93
<b>Anschluss der Kamera .....</b>	<b>94</b>
Wiedergabe auf einem Fernsehgerät .....	94
Direktes Ausdrucken (PictBridge) .....	95
<b>Bilder übertragen .....</b>	<b>96</b>
<b>OLYMPUS Master-Software .....</b>	<b>98</b>
<b>Technische Daten .....</b>	<b>99</b>
<b>Sicherheitshinweise .....</b>	<b>101</b>

- Bitte lesen Sie dieses Handbuch vor Gebrauch Ihrer Kamera sorgfältig durch, um eine einwandfreie Handhabung zu gewährleisten.
- Wir empfehlen Ihnen, vor wichtigen Aufnahmen Probeaufnahmen zu erstellen, damit Sie sich mit der Bedienung und den Funktionen der Kamera vertraut machen können.
- Bitte beachten Sie die Sicherheitshinweise am Ende dieses Handbuchs.
- Die Bildschirm- und Kameraabbildungen in diesem Handbuch wurden während des Herstellungsprozesses erstellt, und können vom aktuellen Produkt abweichen. Soweit nicht anders angegeben, basieren diese Abbildungen auf dem Model FE-320/X-835/C-540.



## Überprüfen Sie, ob die folgenden Komponenten (Verpackungsinhalt) vorhanden sind



Digitalkamera



Trageriemen

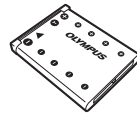

Lithium-Ionen-Akku  
(LI-42B)

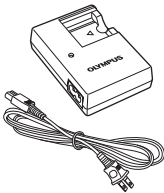

Ladegerät  
(LI-40C)

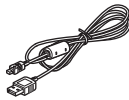

USB-Kabel



AV-Kabel



OLYMPUS Master 2  
CD-ROM

Zubehör ohne Abbildung: Erweiterte Anleitung (CD-ROM), Einfache Anleitung (diese Anleitung) und die Garantiekarte. Die Inhalte können je nach Land, in dem Sie Ihre Kamera gekauft haben, variieren.

### Den Trageriemen an der Kamera anbringen

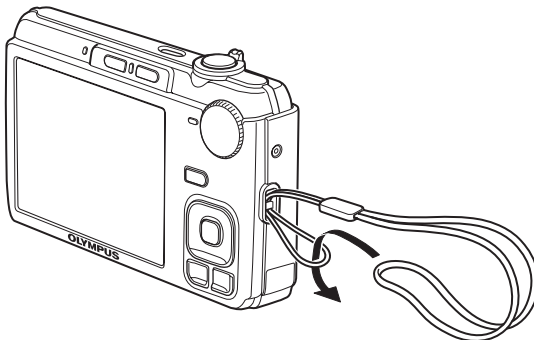

- Ziehen Sie den Trageriemen fest, damit er sich nicht lösen kann.



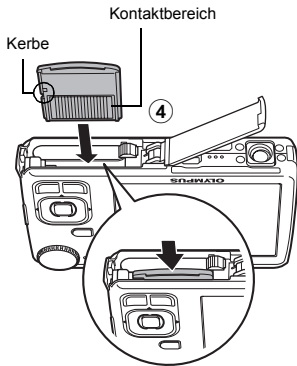

- Richten Sie die Karte wie dargestellt aus und führen Sie sie wie in der Abbildung gezeigt gerade in das Kartenfach ein.

Schieben Sie die Karte so weit hinein, bis sie hörbar einrastet.

Zum Entfernen drücken Sie die Karte vollständig nach innen, lassen Sie sie langsam los, ergreifen Sie das Ende der Karte, und ziehen Sie die Karte dann heraus.

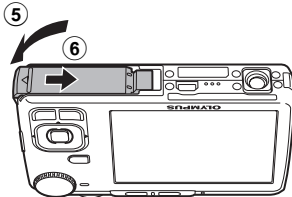

- Mit dieser Kamera können Sie auch dann fotografieren, wenn keine optionale xD-Picture Card™ (nachstehend als „Karte“ bezeichnet) eingelegt ist. Wenn beim Aufnehmen keine xD-Picture Card in diese Kamera eingesetzt ist, werden die Bilder im internen Speicher aufgezeichnet. Weitere Informationen zum Einlegen der Karte finden Sie in der Erweiterten Anleitung.

# Die Kamera einschalten

Hier erfahren Sie, wie Sie die Kamera im Aufnahmemodus einschalten können.

## a. Die Programmwählscheibe auf **AUTO** stellen.

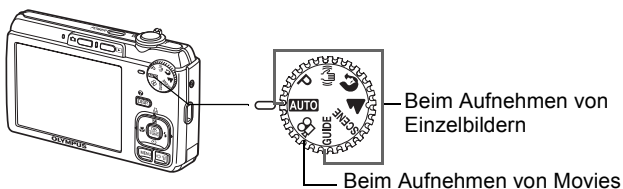

### Die verschiedenen Aufnahmemodi für Einzelbilder

<b>AUTO</b>	Die Kamera bestimmt die optimalen Einstellungen entsprechend der jeweiligen Aufnahmebedingungen automatisch.
<b>P</b>	Die Kamera stellt automatisch den optimalen Blendenwert und die optimale Verschlusszeit ein.
	Mit dieser Funktion können Sie Unschärfen reduzieren, die durch Bewegungen des Motivs oder Verwackeln entstehen.
	Speziell zum Aufnehmen von Personen geeignet.
	Speziell zum Aufnehmen von Landschaften geeignet.
<b>SCENE</b>	Wählen Sie je nach Aufnahmesituation aus 13 verfügbaren Motivprogrammen das geeignete aus.
<b>GUIDE</b>	Folgen Sie der angezeigten Aufnahmeanleitung, um Bilder entsprechend der jeweiligen Situation mit den optimalen Einstellungen aufzunehmen.

## b. Die POWER-Taste drücken.

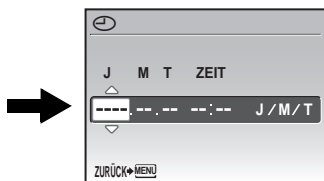
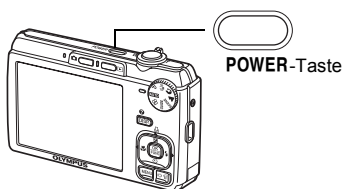

● Dieser Bildschirm wird angezeigt, falls Datum und Zeit nicht eingestellt sind.

● Drücken Sie zum Ausschalten der Kamera die **POWER**-Taste erneut.

### Hinweis

Die Richtungen der Pfeiltasten werden in der mitgelieferten Bedienungsanleitung durch  $\triangle$   $\nabla$   $\triangleleft$   $\triangleright$  angezeigt.

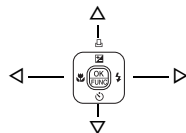

# Datum und Zeit einstellen

## Datums- und Zeitanzeige

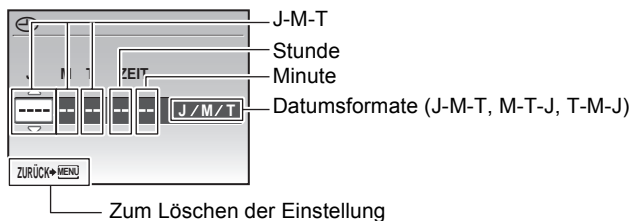

**a. Drücken Sie die Tasten  $\Delta$  und  $\nabla$  , und wählen Sie [J].**

- Die ersten beiden Ziffern der Jahreszahl lassen sich nicht ändern.

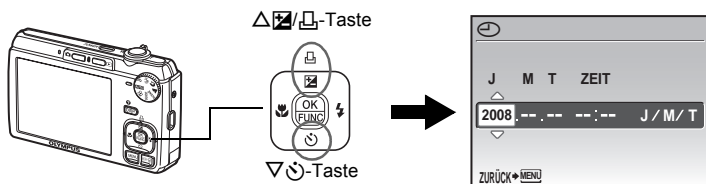

**b. Die  $\triangleright$  -Taste drücken.**

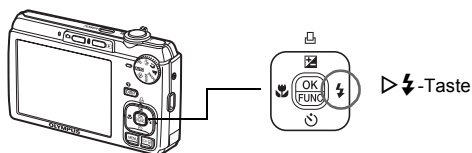

**c. Drücken Sie die Tasten  $\Delta$  und  $\nabla$  , und wählen Sie [M].**



d. Die  $\triangleright \text{⚡}$ -Taste drücken.

e. Drücken Sie die Tasten  $\triangle \text{⚡} / \square$  und  $\nabla \text{⌚}$ , und wählen Sie [T].



f. Die  $\triangleright \text{⚡}$ -Taste drücken.

g. Drücken Sie die Tasten  $\triangle \text{⚡} / \square$  und  $\nabla \text{⌚}$ , und stellen Sie die Stunden und Minuten ein.

- Die Uhrzeit wird stets im 24-Stunden-Format angezeigt.



De

h. Die  $\triangleright \text{⚡}$ -Taste drücken.

i. Drücken Sie die Tasten  $\triangle \text{⚡} / \square$  und  $\nabla \text{⌚}$ , und wählen Sie [J/M/T].



j. Wenn Sie alle Einstellungen vorgenommen haben, drücken Sie  $\text{OK} \text{FUNC}$ .

- Um eine genauere Einstellung vorzunehmen, drücken Sie zur vollen Minute (00 Sekunden)  $\text{OK} \text{FUNC}$ .



Anzahl der speicherbaren Einzelbilder.

# Sprache einstellen

- a. Drücken Sie zur Anzeige des Hauptmenüs die MENU-Taste.



MENU-Taste

MENU

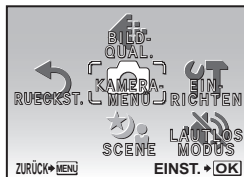

- b. Drücken Sie die -Taste, wählen Sie [EINRICHTEN], und drücken Sie .



- c. Drücken Sie die Tasten and , wählen Sie , und drücken Sie anschließend .

OK  
FUNC



- d. Drücken Sie die Pfeiltasten (, , , ) zur Auswahl einer Sprache und drücken Sie .

- Mit der beiliegenden OLYMPUS Master-Software können Sie Ihrer Kamera weitere Sprachen hinzufügen. Bitte lesen Sie den entsprechenden Abschnitt in der Erweiterten Anleitung.



De

# Bilder aufnehmen

## a. Die Kamera halten.

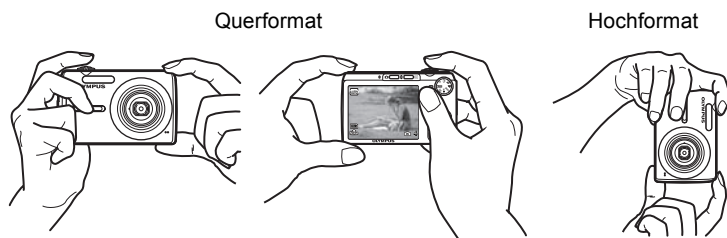

## b. Motiv scharfstellen.

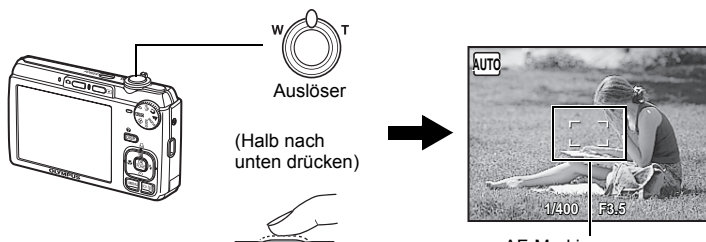

AF-Markierung  
Platzieren Sie diese  
Markierung über Ihrem  
Motiv.

- Die AF-Markierung leuchtet grün, sobald Fokus und Belichtung gespeichert sind. Darüber hinaus werden Verschlusszeit und Blendenwert angezeigt.
- Falls die AF-Markierung rot blinkt, kann die Kamera nicht fokussieren. Versuchen Sie, die Schärfe erneut zu speichern.

## c. Bild aufnehmen.

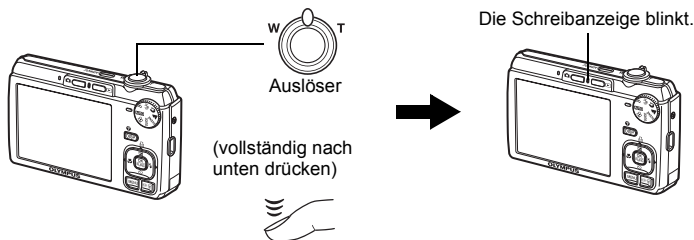



# Aufgenommene Bilder anzeigen

a. Die -Taste drücken.

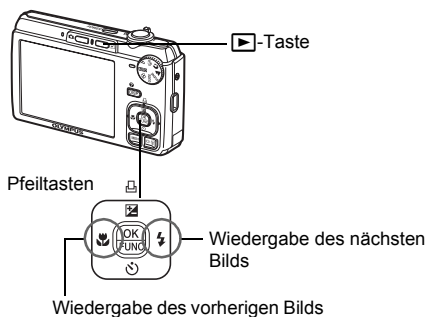



## Bilder löschen

a. Drücken Sie die Tasten  und , um die zu löschenden Bilder anzuzeigen.

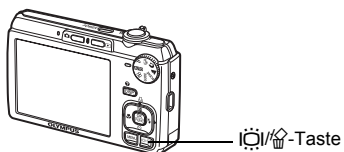
b. Drücken Sie die -Taste.



c. Drücken Sie die /-Taste, um [JA] wählen, und drücken Sie .

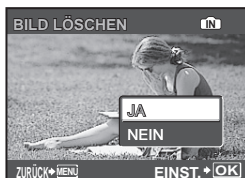
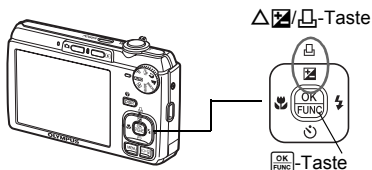

# Grundlegende Bedienungsschritte

## Aufnahmemodus-Tasten

Verwenden Sie diese Tasten im Aufnahmemodus, um schnell zu einigen der häufiger benutzten Funktionen zu gelangen.

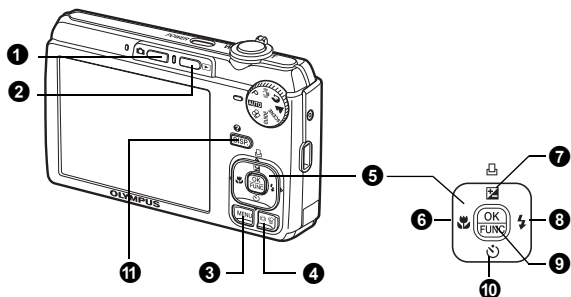



- 1** **☑-Taste (Aufnahme)**  
Zum Auswählen des Aufnahmemodus.
- 2** **▶-Taste (Wiedergabe)**  
Zum Auswählen des Wiedergabemodus.
- 3** **MENU-Taste**  
Ruft das Hauptmenü auf.
- 4** **☺/☹-Taste (Erhöhen der Helligkeit der Bildschirmbeleuchtung/Löschen)**  
Drücken Sie ☺ im Aufnahmemodus. Der Bildschirm wird heller 10 Sekunden lang.
- 5** **Pfeiltasten (Δ ∇ ◀ ▶)**  
Zum Auswählen von Aufnahmeprogrammen, wiederzugebenden Bildern und Menüelementen.
- 6** **◀☹-Taste (Nahaufnahmemodus)**  
Zum Aktivieren des Nahaufnahme- oder Super-Nahaufnahmemodus zum Erstellen von Nahaufnahmen.
- 7** **Δ☺/☹-Taste (Belichtungskorrektur/Drucken)**  
Im Aufnahmemodus können Sie mit dieser Taste den Belichtungskorrekturwert einstellen, der die Bildhelligkeit betrifft.
- 8** **⚡-Taste (Blitzmodus)**  
Sie können eines von 4 Blitzprogrammen wählen: AUTO, ☺ (Blitz mit Rote-Augen-Effekt-Reduzierung), ☺ (Aufhellblitz) oder ☹ (Blitz aus).
- 9** **OK/FUNC-Taste (OK/FUNC)**  
Zeigt das Funktionsmenü an und stellt die Funktionen ein, die im Aufnahmemodus oft benutzt werden. Aktiviert auch die Einstellungen von Menüpunkten.
- 10** **∇☺-Taste (Selbstausslöser)**  
Im Selbstauslösermodus erstellt die Kamera Aufnahmen innerhalb von ca. 12 Sekunden, nachdem Sie den Auslöser gedrückt haben.
- 11** **DISP./☺-Taste**  
Blenden Sie durch wiederholtes Drücken der DISP./☺-Taste die Hilfslinien zur Verbesserung der Bildkomposition ein. Wählen Sie einen Menüpunkt aus und drücken Sie die DISP./☺-Taste, um eine Erklärung zu dieser Funktion anzuzeigen.

## Motivaufnahmeprogramme (Scene Modus)



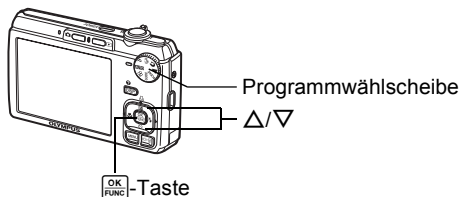









Mit dieser Funktion können Sie den **SCENE**-Modus (Scene Modus) je nach Motiv verändern.

- 1 Stellen Sie die Programmwählscheibe auf **SCENE**.







- 2 Drücken Sie  $\Delta/\nabla$ , um das gewünschte Motivaufnahmeprogramm auszuwählen. Drücken Sie anschließend .

### Motivaufnahmeprogramme verwenden



-  NACHT+PERSON
-  NACHTAUFNAHME
-  SPORT
-  INNENAUFNAHME
-  KERZENLICHT
-  SELBSTPORTRÄT
-  SONNENUNTERGANG
-  FEUERWERK
-  VITRINE
-  SPEISEN
-  DOKUMENTE
-  AUKTION
-  AUFNAHME MIT LÄCHELN

## Nahaufnahmemodus

- 1 Mit diesem Modus können Sie Nahaufnahmen mit einer Entfernung von lediglich 10 cm erstellen. (in Weitwinkel Position)
- 2 Mit diesem Modus können Sie Nahaufnahmen mit einer Entfernung von lediglich 5 cm (FE-320/X-835/C-540)/3 cm (FE-340/X-855/C-560) erstellen. Die Position des Zooms ist im -Modus fest eingestellt.
- 1 Drücken Sie wiederholt die Tasten  $\triangleleft$  , wählen Sie  oder  aus, und drücken Sie anschließend .

## Blitzprogramme

- 1 Drücken Sie wiederholt die Taste  $\triangleright$  ⚡, wählen Sie den gewünschten Blitzmodus aus, und drücken Sie anschließend  $\boxed{\text{OK}} \boxed{\text{FUNC}}$ .
- 2 Drücken Sie den Auslöser halb nach unten.
  - Wenn der Blitz auslösebereit ist, leuchtet die ⚡-Markierung.
- 3 Drücken Sie den Auslöser vollständig nach unten, um die Aufnahme zu erstellen.

Symbol	Blitzmodus	Beschreibung
Keine Anzeige	Automatische Blitzabgabe	Bei niedriger Umgebungshelligkeit oder starkem Gegenlicht löst der Blitz automatisch aus.
	Blitz mit Rote-Augen-Effekt-Reduzierung	Der Blitzmodus mit Rote-Augen-Effekt-Reduzierung mindert dieses Phänomen erheblich, indem er vor dem eigentlichen Blitz mehrere Vorblitze aussendet.
	Aufhellblitz	Der Blitz wird unabhängig von der aktuellen Umgebungslichtsituation ausgelöst.
	Blitz aus	Die Blitzabgabe unterbleibt.

De

## Selbstausröser

- 1 Drücken Sie die Taste  $\nabla$  , wählen Sie [ON], und drücken Sie  $\boxed{\text{OK}} \boxed{\text{FUNC}}$ .
- 2 Drücken Sie den Auslöser vollständig nach unten, um die Aufnahme zu erstellen.
  - Die Selbstausröser-LED leuchtet nach dem Drücken des Auslösers für ca. 10 Sekunden und wechselt dann auf ein Blinksignal. Nachdem die LED für ca. 2 Sekunden geblinkt hat, erfolgt die Aufnahme.

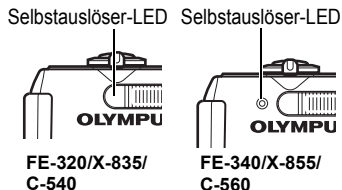

## Stromsparfunktion

- Um Akkustrom zu sparen, wechselt die Kamera automatisch in den Sleep-Modus und beendet alle Funktionen, wenn innerhalb von ca. 3 Minuten kein Bedienschnitt erfolgt. Reaktivieren Sie die Kamera, indem Sie den Auslöser oder den Zoomregler betätigen.
- Wenn innerhalb von circa 12 Minuten kein Bedienschnitt erfolgt, wechselt die Kamera automatisch in den Sleep-Modus, wobei das Objektiv eingefahren und die Kamera abgeschaltet wird. Schalten Sie die Kamera wieder ein, wenn Sie die Kamerafunktionen wieder nutzen möchten.

# Menüs und Einstellungen

## Hauptmenü

- 1 Drücken Sie die **MENU**-Taste, um das Hauptmenü auf dem Monitor anzuzeigen.
- 2 Verwenden Sie zum Auswählen von Menüelementen die Pfeiltasten ( $\Delta$   $\nabla$   $\triangleleft$   $\triangleright$ ).



MENU-Taste



Hauptmenü im  
Aufnahmemodus

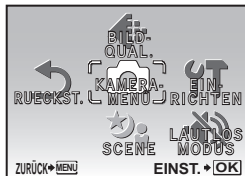

### **BILDQUAL.**

Zum Einstellen der gewünschten Bildqualität und -auflösung.

### **KAMERAMENÜ**

Zum Festlegen verschiedener Aufnahmeeinstellung.

### **RUECKST.**

Setzt die Kamera auf ihre werkseitigen Grundeinstellungen zurück.

### **SCENE**

Die Aufnahme je nach Motiv und Aufnahmebedingungen auswählen.



### **LAUTLOS MODUS**

Damit können Sie die Bedientöne, Warntöne, den Auslöserton, usw. während der Aufnahme und Wiedergabe stumm schalten.

### **EINRICHTEN**

Zum Einstellen des Datums, der Uhrzeit, der Sprache und anderen Einstellungen.

## Alle Bilder löschen

- 1 Drücken Sie im Wiedergabemodus zur Anzeige des Hauptmenüs die **MENU**-Taste.
  - 2 Wählen Sie [LÖSCHEN] → [ALLES LÖSCHEN], und drücken Sie anschließend .
  - 3 Wählen Sie [JA] und drücken Sie anschließend .
- Alle Bilder werden gelöscht.

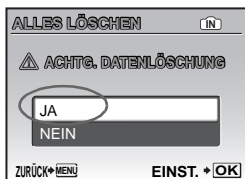

De

# Anschluss der Kamera

## Wiedergabe auf einem Fernsehgerät

Verwenden Sie das der Kamera beiliegende AV-Kabel, wenn Sie Ihre Aufnahmen auf einem Fernsehgerät wiedergeben möchten. Es können sowohl Einzelbilder als auch Movies wiedergegeben werden.

- 1 Vergewissern Sie sich, dass Fernseher und Kamera ausgeschaltet sind. Verbinden Sie anschließend das AV-Kabel mit dem Multi-Connector der Kamera und dem Videoeingang des Fernsehgeräts.

### FE-320/X-835/C-540

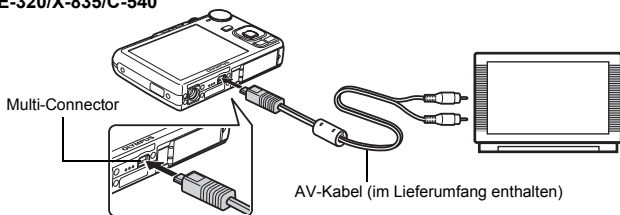

### FE-340/X-855/C-560

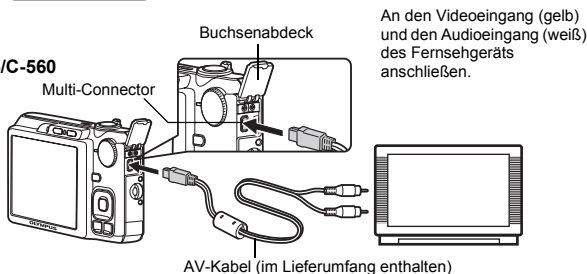

- 2 Schalten Sie das Fernsehgerät ein und stellen Sie den Videokanal ein.
  - Weitere Informationen zum Video-Eingangskanal finden Sie in der Bedienungsanleitung Ihres Fernsehgeräts.
- 3 Schalten Sie die Kamera ein und drücken Sie die -Taste, um den gewünschten Wiedergabemodus auszuwählen.
  - Die zuletzt erstellte Aufnahme wird auf dem Fernsehgerät wiedergegeben. Verwenden Sie die Pfeiltasten (> > > >) für die Bildauswahl.

## Direktes Ausdrucken (PictBridge)

Mit dem der Kamera beiliegenden USB-Kabel können Sie die Kamera direkt an einen PictBridge-kompatiblen Drucker zum Drucken anschließen. Das Ausdrucken von Bildern ist einfach durchzuführen.

- 1 Rufen Sie das Bild, das Sie ausdrucken möchten, im Wiedergabemodus auf dem Monitor auf.
- 2 Schließen Sie das eine Ende des mitgelieferten USB-Kabels an den Multi-Connector der Kamera an und das andere Ende an den USB-Anschluss des Druckers.

### FE-320/X-835/C-540

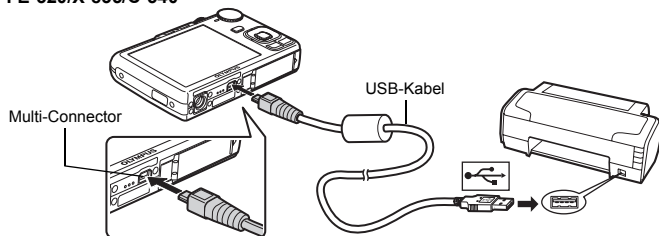

### FE-340/X-855/C-560

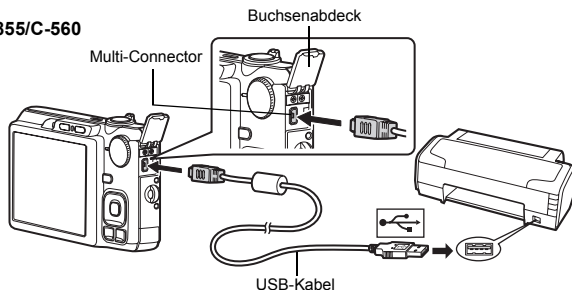

- 3 Drücken Sie die  $\Delta$ / $\square$ / $\square$ -Taste.
  - Der Druckvorgang beginnt.
  - Wenn der Druckvorgang abgeschlossen ist, trennen Sie das USB-Kabel von der Kamera, während das Foto-Auswahlmenü angezeigt wird.



# Bilder übertragen

## a. Software installieren

- 1 Legen Sie die OLYMPUS Master CD-ROM ein.
- 2 **Windows:** Klicken Sie auf die Schaltfläche „OLYMPUS Master 2“.  
**Macintosh:** Doppelklicken Sie auf das Symbol „Setup“.
- 3 Folgen Sie jetzt einfach den Anweisungen auf dem Bildschirm.



## b. Die Kamera an einen Computer anschließen

- 1 Schließen Sie die Kamera mit dem USB-Kabel (im Lieferumfang enthalten) an den Computer an.
  - Der LCD-Monitor schaltet sich automatisch ein.

FE-320/X-835/C-540

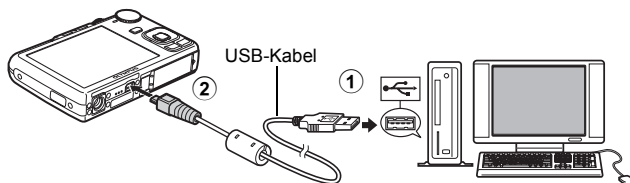

FE-340/X-855/C-560

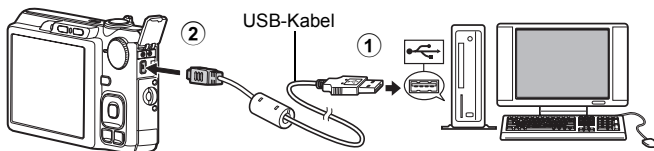

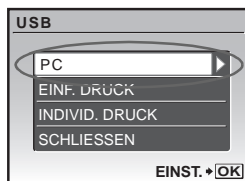

- 2 Wählen Sie [PC] auf dem LCD-Monitor und drücken Sie dann .



- Die Kamera wird jetzt vom PC als Wechseldatenträger erkannt.



## c. Bilder auf den Computer übertragen

- 1 Nachdem Sie die Kamera angeschlossen haben, öffnen Sie die OLYMPUS Master-Software.
- 2 Klicken Sie auf „Bilder übertragen“  im Durchsuchen-Fenster und klicken Sie dann auf „Von Kamera“  .
- 3 Folgen Sie jetzt einfach den Anweisungen auf dem Bildschirm.



### Tipps

- Ausführliche Informationen zum Einrichten und Gebrauch der Kamera erhalten Sie in der „Erweiterten Anleitung“ Ihrer Kamera, das Sie auf der mitgelieferten CD-ROM finden.
- Weitere Hilfe finden Sie auch in der Datei „Hilfe“ der OLYMPUS Master-Software.

# OLYMPUS Master-Software

OLYMPUS Master-Software: Mit dieser Software können Sie Bilder aus Ihrer Kamera herunterladen, Ihre digitalen Bilder und Filme anschauen, organisieren, retuschieren, per E-Mail versenden, drucken und vieles mehr!.



## ● Systemanforderungen

OS	Windows 2000 Professional/XP Home Edition/XP Professional/Vista oder Mac OS X (10.3 oder höher)
CPU	Pentium III 500 MHz/Power PC G3 500 MHz/Intel Core Solo/Duo 1.5 GHz, oder höher
RAM	256 MB oder mehr
Festplatte	500 MB oder mehr freier Festplattenspeicher
Anschluss	USB-Anschluss/IEEE 1394-Anschluss
LCD-Monitor	1024 × 768 Pixel Auflösung oder mehr bei mindestens 65.536 Farben (Windows) bzw. 32.000 Farben (Macintosh)
Sonstiges	Internet Explorer 6 oder höher (Windows), Safari 1.0 oder höher, QuickTime 6 oder höher (Macintosh)

De

**Aktuelle Informationen finden Sie auf der Olympus-Website unter (<http://www.olympus.com/>)**



### **Benutzer-Registrierung**

Registrieren Sie Ihre Kamera beim Installieren der OLYMPUS Master-Software, um Ihre Garantie zu aktivieren, Benachrichtigungen über Updates zur Software- und Kamera-Firmware zu erhalten und vieles mehr.

# Technische Daten

## ● Kamera

Produkttyp	: Digitalkamera (zur Bildaufzeichnung und -anzeige)
Aufnahmesystem	
Einzelbilder	: Digital-Aufzeichnung, JPEG (in Übereinstimmung mit der DCF-Norm „Design rule for Camera File system“)
Gültige Standards	: Exif 2.2, Digital Print Order Format (DPOF), PRINT Image Matching III, PictBridge
Tonaufzeichnung bei Einzelbildern	: Wave-Audioformat
Film	: AVI Motion JPEG
Speicher	: Interner Speicher xD-Picture Card (16 MB – 2 GB) (Type H/M, Standard)
Anzahl der effektiven Pixel	: 8.000.000 Pixel
Bildwandler	: 1/2,35 Zoll CCD-Chip (primärer Farbfilter), 8.500.000 Pixel (brutto)
Objektiv	: FE-320/X-835/C-540: Olympus-Objektiv 6,3 bis 18,9 mm, f3,1 bis 5,9 (entspricht 36 bis 108 mm bei einer 35 mm Kamera) FE-340/X-855/C-560: Olympus-Objektiv 6,3 bis 31,5 mm, f3,5 bis 5,6 (entspricht 36 bis 180 mm bei einer 35 mm Kamera)
Belichtungsmessung	: Digitale ESP-Messung
Verschlusszeit	: 4 bis 1/2000 Sek.
Aufnahmebereich	: FE-320/X-835/C-540: 0,6 m bis $\infty$ (W), 1,0 m bis $\infty$ (T) (Normal) 0,1 m bis $\infty$ (W), 0,6 m bis $\infty$ (T) (Nahaufnahmemodus) 0,05 m (Super-Nahaufnahmemodus) FE-340/X-855/C-560: 0,6 m bis $\infty$ (W), 1,0 m bis $\infty$ (T) (Normal) 0,1 m bis $\infty$ (W), 0,6 m bis $\infty$ (T) (Nahaufnahmemodus) 0,03 m (Super-Nahaufnahmemodus)
Monitor	: 2,7-Zoll-TFT-Farb-LCD-Monitor mit 230.000 Dots
Anschlussbuchsen	: USB-Anschluss, A/V OUT-Eingang (Multi-Connector)
Automatisches Kalendersystem	: 2000 bis 2099
Umgebungsbedingungen	
Temperatur	: 0°C bis 40°C (Betrieb/ -20°C bis 60°C (Lagerung)
Luftfeuchtigkeit	: 30% bis 90% (Betrieb)/10% bis 90% (Lagerung)
Spannungsversorgung	: Olympus Lithium-Ionen-Akku (LI-42B/LI-40B)
Abmessungen	: FE-320/X-835/C-540: 91,3 mm (B) x 56,8 mm (H) x 19,1 mm (T) (ohne Gehäusevorsprünge) FE-340/X-855/C-560: 96,9 mm (B) x 57,5 mm (H) x 22,6 mm (T) (ohne Gehäusevorsprünge)
Gewicht	: FE-320/X-835/C-540: 95 g ohne Akku und Karte FE-340/X-855/C-560: 116 g ohne Akku und Karte

## ● **Lithium-Ionen-Akku (LI-42B)**

Produkttyp	: Wiederaufladbarer Lithium-Ionen-Akku
Standardspannung	: Gleichspannung 3,7 V
Standardkapazität	: 740 mAh
Akkulebensdauer	: Ca. 300 mal vollständig aufladbar (je nach Verwendung)
Umgebungsbedingungen	
Temperatur	: 0°C bis 40°C (Ladevorgang)/ -10°C bis 60°C (Betrieb)/ -20°C bis 35°C (Lagerung)
Abmessungen	: 31,5 × 39,5 × 6 mm
Gewicht	: Ca. 15 g

## ● **Akkuladegerät (LI-40C)**

Netzversorgung	: Wechselstrom 100 bis 240 V (50 bis 60 Hz) 3,2 VA (100 V) bis 5,0 VA (240 V)
Ausgang	: Gleichspannung 4,2 V, 200 mA
Aufladezeit	: Ca. 5 Stunden
Umgebungsbedingungen	
Temperatur	: 0°C bis 40°C (Betrieb)/ -20°C bis 60°C (Lagerung)
Abmessungen	: 62 × 23 × 90 mm
Gewicht	: Ca. 65 g

De

Design und technische Daten können ohne Vorankündigung geändert werden.

# Sicherheitshinweise



**VORSICHT**  
STROMSCHLAGGEFAHR  
NICHT ÖFFNEN



**VORSICHT:** ZUR VERMEIDUNG VON STROMSCHLÄGEN NIEMALS DAS GEHÄUSE (ODER DIE GEHÄUSERÜCKSEITE) ENTFERNEN. DIESES PRODUKT ENTHÄLT KEINERLEI BENUTZERSEITIG ZU WARTENDE TEILE. ÜBERLASSEN SIE WARTUNGSARBEITEN QUALIFIZIERTEM FACHPERSONAL.



Das Ausrufungszeichen im Dreieck verweist auf wichtige Handhabungs- und Wartungsanweisungen in der zu diesem Produkt gehörigen Benutzerdokumentation.



**GEFAHR**

Die Nichtbeachtung der zu diesem Warnsymbol gehörigen Informationen kann schwere Verletzungen mit Todesgefahr zur Folge haben!



**ACHTUNG**

Die Nichtbeachtung der zu diesem Warnsymbol gehörigen Informationen kann Verletzungen mit Todesgefahr zur Folge haben!



**VORSICHT**

Die Nichtbeachtung der zu diesem Warnsymbol gehörigen Informationen kann leichte Verletzungen, Sachschäden sowie den Verlust von gespeicherten Daten zur Folge haben!

**ACHTUNG**

**DIESES PRODUKT NIEMALS NÄSSE AUSSETZEN, AUSEINANDER NEHMEN ODER BEI HOHER FEUCHTE BETREIBEN. ANDERNFALLS BESTEHT FEUER- UND STROMSCHLAGGEFAHR.**

De

## Allgemeine Vorsichtsmaßnahmen

- Die Benutzerdokumentation sorgfältig lesen** — Vor dem Gebrauch dieses Produktes erst die Bedienungsanleitung lesen. Bewahren Sie alle Benutzerhandbücher und Dokumentationen zum späteren Nachschlagen auf.
- Reinigung** — Trennen Sie dieses Produkt vor jeder Reinigung vom Netz. Zur Reinigung ein befeuchtetes Tuch verwenden. Niemals Lösungsmittel, sich verflüchtigende oder organische Reinigungsmittel verwenden.
- Zubehör** — Ausschließlich von Olympus empfohlenes Zubehör verwenden. Andernfalls kann dieses Produkt schwer beschädigt und eine Verletzungsgefahr nicht ausgeschlossen werden.
- Nässe und Feuchtigkeit** — Die Sicherheitshinweise zu spritzwasserfesten Produkten finden Sie im entsprechenden Abschnitt des Referenzhandbuchs.
- Standort** — Um Schäden an der Kamera zu vermeiden, sollten Sie die Kamera fest auf ein stabiles Stativ, Gestell oder auf einer Halterung befestigen.
- Stromversorgung** — Es dürfen ausschließlich geeignete Stromquellen entsprechend des am Produkt angebrachten Typenschildes verwendet werden.
- Fremdkörper** — Darauf achten, dass keine metallischen Gegenstände in das Produktinnere gelangen. Andernfalls können Sie Verletzungen davontragen.
- Hitze** — Dieses Produkt niemals in der Nähe von Hitze abstrahlenden Vorrichtungen (wie Heizkörper, Ofen, Belüftungsöffnungen usw.) und Geräten (z. B. Hochleistungsverstärker usw.) betreiben oder aufbewahren.

## Sicherheitshinweise bei der Kamerahandhabung



### ACHTUNG

- **Die Kamera niemals in der Nähe von entflammaren oder explosiven Gasen verwenden.**
- **Richten Sie niemals den Blitz oder die LED (Leuchtdiode) aus geringer Entfernung auf Personen (insbesondere Kleinkinder oder Säuglinge usw.).**
  - Sie müssen Sie mindestens 1 m vom Gesicht einer Person entfernt sein. Andernfalls kann die Blitzabgabe eine vorübergehende Einschränkung der Sehfähigkeit verursachen.
- **Kinder und Kleinkinder von der Kamera fernhalten.**
  - Die Kamera stets so verwenden und aufbewahren, dass Kinder keinen Zugriff haben können. In den folgenden Fällen besteht die Gefahr von schweren Verletzungen:
    - Strangulierungs- und Erstickungsgefahr durch den Trageriemen der Kamera.
    - Versehentliches Verschlucken von Akkus, Speicherkarten oder sonstigen kleinen Teilen.
    - Versehentliches Auslösen des Blitzes bei zu geringem Augenabstand.
    - Verletzungen durch bewegliche Teile der Kamera.
- **Niemals die Kamera auf extrem helle Lichtquellen (Sonne, Scheinwerfer usw.) richten.**
- **Die Kamera niemals an Orten verwenden, die starker Staubeinwirkung oder hoher Feuchtigkeit ausgesetzt sind.**
- **Den Blitz bei der Blitzabgabe nicht berühren oder verdecken.**

De



### VORSICHT

- **Die Kamera niemals verwenden, wenn an ihr ungewöhnliche Geräusche bzw. Geruchs- oder Rauchentwicklung festgestellt werden.**
  - Die Akkus niemals mit baren Händen entfernen. Es besteht Feuergefahr und Sie können Brandverletzungen davontragen.
- **Die Kamera niemals mit nassen Händen halten oder bedienen.**
- **Die Kamera niemals an Orten aufbewahren, an denen hohe Temperaturen auftreten können.**
  - Andernfalls kann es zu ernsthaften Schäden an der Kamera kommen und die Kamera kann in Einzelfällen Feuer fangen. Niemals ein Ladegerät betreiben, wenn dieses abgedeckt ist (z. B. durch eine Stoffdecke usw.). Andernfalls kann Überhitzung mit Feuergefahr auftreten.
- **Die Kamera stets vorsichtig handhaben, um leichte Hautverbrennungen zu vermeiden.**
  - Falls die Kamera Metallteile enthält, kann es bei Überhitzung zu leichten Hautverbrennungen kommen. Achten Sie bitte auf die folgenden Punkte:
    - Die Kamera erwärmt sich bei längerem Gebrauch. Wenn Sie die Kamera in diesem Zustand berühren, kann es zu leichten Hautverbrennungen kommen.
    - Bei der Einwirkung extrem niedriger Temperaturen kann die Temperatur des Kameragehäuses unterhalb der Umgebungstemperatur liegen. Bei extrem niedrigen Umgebungstemperaturen sollten daher Handschuhe getragen werden, wenn die Kamera gehandhabt wird.
- **Den Trageriemen vorsichtig handhaben.**
  - Handhaben Sie den Trageriemen vorsichtig, wenn Sie die Kamera tragen. Er kann sich an hervorstehenden Gegenständen verfangen und dadurch schwere Schäden verursachen.

## Sicherheitshinweise bei der Akkuhandhabung

**Bitte beachten Sie diese wichtigen Richtlinien, um das Auslaufen von Batterieflüssigkeit sowie das Überhitzen, Entzünden oder Platzen des Akkus und/oder Stromschläge und Verletzungen zu vermeiden.**



### GEFAHR

- Die Kamera arbeitet mit einem von Olympus spezifizierten Lithiumionen-Akku. Laden Sie den Akku vor Gebrauch mit dem Ladegerät vollständig auf. In keinem Fall darf ein ungeeignetes Ladegerät verwendet werden.
- Akkus niemals stark erwärmen oder verbrennen.
- Akkus stets so transportieren oder aufbewahren, dass sie nicht in Berührung mit metallischen Gegenständen (wie Schmuck, Büroklammern, Nägel usw.) kommen.
- Akkus niemals an Orten aufbewahren, die direkter Sonneneinstrahlung oder hoher Aufheizung durch Sonneneinstrahlung (z. B. im Inneren eines Fahrzeugs) oder durch eine Heizquelle usw. ausgesetzt sind.
- Sorgfältig alle Vorschriften zur Akkuhandhabung beachten. Andernfalls kann es zum Auslaufen von Batterieflüssigkeit oder zu Schäden an den Batteriepolen kommen. Niemals Akkus zerlegen, umbauen oder die Batteriepole verlöten.
- Falls Batterieflüssigkeit mit Ihren Augen in Berührung kommt, die Augen sofort mit klarem Wasser spülen und sofort einen Augenarzt aufsuchen.
- Akkus stets so aufbewahren, dass Kinder keinen Zugriff haben können. Falls ein Kind einen Akku verschluckt, sofort einen Arzt aufsuchen.



### ACHTUNG

- Akkus stets trocken halten.
- Ausschließlich für die Verwendung mit diesem Produkt empfohlene Akkus verwenden. Andernfalls kann Batterieflüssigkeit austreten oder der Akku kann sich überhitzen, entzünden oder explodieren.
- Den Akku vorsichtig, wie in der Bedienungsanleitung beschrieben, einlegen.
- Falls die Akkus nicht innerhalb der zulässigen Zeitspanne aufgeladen werden können, den Ladevorgang abbrechen und diese Akkus nicht verwenden.
- Niemals einen Akku verwenden, der Risse aufweist oder anderweitig beschädigt ist.
- Falls während des Gebrauchs an Akkus Farb-, Form- oder sonstige Veränderungen festgestellt werden, die Kamera nicht weiter verwenden.
- Falls Batterieflüssigkeit an der Haut oder Kleidung haften bleibt, die Kleidung entfernen und die betroffenen Stellen sofort mit klarem Wasser reinigen. Falls Hautverbrennungen auftreten, sofort einen Arzt aufsuchen.
- Akkus niemals heftigen Erschütterungen oder lang dauernden Vibrationen aussetzen.



### VORSICHT

- Den Akku vor dem Einlegen stets auf Lecks, Verfärbungen, Verformungen oder sonstige Beeinträchtigungen überprüfen.
- Der Akku kann sich bei längerem Gebrauch stark erwärmen. Nach dem Gebrauch der Kamera erst etwas warten, ehe der Akku entnommen wird. Andernfalls besteht die Gefahr von leichten Hautverbrennungen.
- Wenn die Kamera für längere Zeit gelagert werden soll, unbedingt erst den Akku entnehmen.

## Für Kunden in Europa



Das (CE)-Zeichen bestätigt, dass dieses Produkt mit den europäischen Bestimmungen für Sicherheit, Gesundheit, Umweltschutz und Personenschutz übereinstimmt. Mit dem (CE)-Zeichen versehene Kameras sind für den europäischen Markt bestimmt.



Dieses Symbol [durchgestrichene Mülltonne nach WEEE Anhang IV] weist auf die getrennte Rücknahme elektrischer und elektronischer Geräte in EU-Ländern hin.

Bitte werfen Sie das Gerät nicht in den Hausmüll.

Informieren Sie sich über das in Ihrem Land gültige Rücknahmesystem und nutzen dieses zur Entsorgung.

## Sicherheitshinweise zum Gebrauch des Akkus und Ladegeräts

Es wird ausdrücklich empfohlen, ausschließlich einen Akku und ein Ladegerät zu verwenden, welche als Original-Olympus-Zubehör erhältlich und spezifisch für diese Kamera geeignet sind. Falls ein Akku und/oder ein Ladegerät einer anderen Ausführung als Original-Olympus-Zubehör verwendet werden, kann es infolge von auslaufender Akkufflüssigkeit, Überhitzung, Funkenbildung zu Schäden am Akku, sonstigen Schäden und Verletzungen kommen, und es besteht Feuergefahr. Olympus haftet nicht für Unfälle und Schäden, welche auf die Verwendung von Akkus und/oder Ladegeräten einer anderen Ausführung als Original-Olympus-Zubehör zurückzuführen sind.

De

## Warenzeichen

- IBM ist ein eingetragenes Warenzeichen der International Business Machines Corporation.
- Microsoft und Windows sind eingetragene Warenzeichen der Microsoft Corporation.
- Macintosh ist ein Warenzeichen der Apple Inc.
- xD-Picture Card™ ist ein Warenzeichen.
- Alle weiteren Firmen- und Produkteigennamen sind eingetragene Warenzeichen/Handelsmarken der jeweiligen Rechteinhaber.
- Die Bilddatenverwaltung dieser Kamera unterstützt die DCF-Norm „Design Rule for Camera File System“ der JEITA (Japan Electronics and Information Technology Industries Association).



## Garantiebedingungen

1. Sollte an dem Produkt trotz sachgemäßer Handhabung (entsprechend den Angaben in der zugehörigen Bedienungsanleitung) innerhalb von zwei Jahren nach dem Erwerb von einem autorisierten Olympus Händler ein Defekt auftreten, wird das Produkt innerhalb des Geschäftsbereiches der Olympus Imaging Europa GmbH, dessen Ausdehnung auf der Website <http://www.olympus.com> aufgeführt ist, kostenlos repariert oder nach Wahl von Olympus umgetauscht. Wenn für Reparaturarbeiten Garantieansprüche geltend gemacht werden sollen, müssen das Produkt und die Garantieturkunde vor Ablauf der zweijährigen Garantiezeit bei der Verkaufsstelle oder jeder anderen autorisierten Olympus Kundendienststelle, des zur Olympus Imaging Europa GmbH gehörigen Geschäftsbereichs, dessen Ausdehnung auf der Website <http://www.olympus.com> aufgeführt ist, vorgelegt werden. Innerhalb von einem Jahr ab dem Kaufdatum kann im Falle von Reparaturarbeiten entsprechend der Weltgarantie der Garantieanspruch an jeder beliebigen autorisierten Olympus Kundendienststelle geltend gemacht werden. Bitte beachten Sie, dass autorisierte Olympus Kundendienststellen nicht in allen Ländern vorzufinden sind.
2. Der Kunde hat das Produkt auf eigenes Risiko zum Olympus-Händler oder zum Olympus-Kundendienst zu transportieren und ist für alle anfallenden Transportkosten verantwortlich.
3. Innerhalb der Garantiezeit werden dem Kunden in den folgenden Fällen dennoch Kosten für Reparaturarbeiten in Rechnung gestellt:
  - (a) Für Schäden, die auf unsachgemäße Handhabung (anders als die Hinweise in der Bedienungsanleitung) zurückzuführen sind.
  - (b) Für Schäden, die auf Reparaturen, Umbau, Reinigung usw. die nicht von einer Olympus-Kundendienststelle vorgenommen wurden, zurückzuführen sind.
  - (c) Für Schäden, die auf unsachgemäßen Transport, auf Fall oder Erschütterungen usw. nach dem Kaufdatum zurückzuführen sind.
  - (d) Für Schäden, die auf Feuer, Erbeben, Überschwemmung, Unwetter und andere Naturkatastrophen, Umwelteinflüsse oder nicht vorschriftsgemäße Spannungsversorgung zurückzuführen sind.
  - (e) Für Schäden, die auf unsachgemäße oder fahrlässige Lagerung (bei besonders hohen Temperaturen, hoher Luftfeuchtigkeit, in der Nähe von Insektiziden wie Naphthalin oder schädlichen Chemikalien etc.) bzw. unsachgemäße Wartung etc. zurückzuführen sind.
  - (f) Für Schäden, die auf verbrauchte Batterien etc. zurückzuführen sind.
  - (g) Für Schäden, die auf das Eindringen von Sand, Schlamm etc. in das Geräteinnere zurückzuführen sind.
  - (h) Wenn diese Garantieturkunde nicht bei der Reparaturannahme vorgelegt werden kann.
  - (i) Wenn die Eintragungen dieser Garantieturkunde bei den Angaben zum Jahr, Monat und Tag des Kaufdatums, Kundennamen, Händlernamen, zur Seriennummer etc. verändert wurden.
  - (j) Wenn der Kaufbeleg (Kassenbono) nicht zusammen mit der Garantiekarte vorgelegt werden kann.
4. Die Garantiebedingungen gelten ausschließlich für das Produkt selbst. Andere Teile, wie Tragetasche, Tragegurt, Objektivdeckel, Batterien etc. fallen nicht unter diese Garantie.
5. Unter dieser Garantie ist Olympus ausschließlich zu der Reparatur oder dem Umtausch dieses Produktes verpflichtet. Ausgeschlossen vom Garantieanspruch sind Folgeschäden oder -verluste jedweder Art für den Kunden, die durch einen Defekt dieses Geräts hervorgerufen werden. Dies gilt insbesondere für den Verlust von und/oder Schäden an Objektiven, Filmmaterial sowie sonstige Ausrüstungen und Zubehörteile, die zusammen mit diesem Produkt verwendet werden, oder für Gewinnausfall oder Einbußen jedweder Art, die aus einer Verzögerung der Reparaturarbeiten oder dem Verlust von Daten herrühren. Zwingende gesetzliche Bestimmungen sind hiervon nicht betroffen.

## Hinweise zur Ausfertigung der Garantieturkunde

1. Diese Garantie ist nur dann gültig, wenn die Garantieturkunde seitens Olympus oder eines autorisierten Händlers ordnungsgemäß ausgefüllt worden ist oder sonstige Dokumente ausreichende Nachweise enthalten. Vergewissern Sie sich daher, dass Ihr Name, der Händlername, die Seriennummer und das Kaufdatum (Tag, Monat, Jahr) vollständig und gut leserlich eingetragen sowie der Original-Kaufvertrag bzw. - Kaufbeleg (einschließlich Händlername, -adresse, Kaufdatum und Produktbezeichnung) der Garantieturkunde beigelegt sind. Olympus behält sich das Recht vor, kostenlose Kundendienstleistungen zu verweigern, falls die Eintragungen in der Garantieturkunde unvollständig oder unleserlich sind oder die oben genannten Dokumente nicht beigelegt bzw. die darin enthaltenen Eintragungen unvollständig oder unleserlich sind.
  2. Es wird keine Ersatz-Garantieturkunde ausgestellt! Bewahren Sie diese Garantieturkunde daher sorgfältig auf.
- \* Für das autorisierte, internationale Kundendienst- und Vertriebsnetz vergleichen Sie bitte die Liste auf der Webseite: <http://www.olympus.com>.

## Garantiebeschränkungen

Olympus trifft keine Aussagen und gibt keine Zusicherungen oder Garantien, weder ausdrücklich noch konkludent, mittels oder bezüglich des Inhalts dieser schriftlichen Unterlagen oder Software ab, und ist keinesfalls haftbar für Marktfähigkeit oder Tauglichkeit für einen bestimmten Zweck oder für etwaige direkte, beiläufige oder indirekte Schäden (insbesondere, jedoch nicht beschränkt auf Schäden hinsichtlich entgangenen Gewinns, einer Geschäftsunterbrechung oder des Verlusts von Geschäftsdaten) in Folge der Nutzung oder Einschränkung bzw. Unmöglichkeit der Nutzung dieser schriftlichen Unterlagen oder Software. Einige Länder gestatten den Ausschluss oder die Beschränkung der Haftung für derartige Schäden nicht, so dass die vorstehenden Beschränkung bei Ihnen eventuell nicht angewendet werden.

# Содержание

<b>Выньте из коробки эти предметы .....</b>	<b>107</b>
Прикрепите ремешок .....	107
<b>Подготовка фотокамеры .....</b>	<b>108</b>
<b>Включите фотокамеру .....</b>	<b>110</b>
<b>Установите дату и время .....</b>	<b>111</b>
Дисплей даты и времени .....	111
<b>Установите язык .....</b>	<b>113</b>
<b>Съемка .....</b>	<b>114</b>
<b>Просмотрите снимки .....</b>	<b>115</b>
Удаление снимков .....	115
<b>Основные функции .....</b>	<b>116</b>
Кнопки режима съемки .....	116
Режимы съемки .....	117
Режим макро .....	117
Режимы вспышки .....	118
Автоспуск .....	118
Функция экономии заряда аккумулятора .....	118
<b>Меню и настройки .....</b>	<b>119</b>
Главное меню .....	119
Удаление всех снимков .....	119
<b>Подключение фотокамеры .....</b>	<b>120</b>
Просмотр на экране телевизора .....	120
Прямая печать (PictBridge) .....	121
<b>Перенос изображений .....</b>	<b>122</b>
<b>Программное обеспечение OLYMPUS Master .....</b>	<b>124</b>
<b>Технические характеристики .....</b>	<b>125</b>
<b>Меры предосторожности .....</b>	<b>127</b>

Ru

- Перед использованием камеры внимательно прочтите настоящее руководство.
- Прежде чем делать важные фотографии, рекомендуется сделать несколько пробных снимков, чтобы привыкнуть к новой фотокамере.
- Соблюдайте правила техники безопасности, приведенные в конце настоящего руководства.
- Иллюстрации экранов и фотокамеры в этом руководстве сделаны во время разработки и могут выглядеть иначе чем действительное изделие. Если не указано иначе, эти иллюстрации представлены для модели FE-320/X-835/C-540.

# Выньте из коробки эти предметы



Цифровая фотокамера



Ремешок

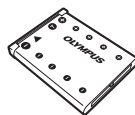

Ионно-литиевый аккумулятор (LI-42B)



Зарядное устройство (LI-40C)

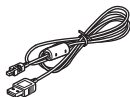

Кабель USB

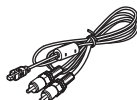

Кабель AV



Компакт-диск OLYMPUS Master 2

На рисунках не показаны: Полное руководство (компакт-диск), Основное руководство (настоящее руководство) и гарантийная карта. Комплект поставки может различаться в зависимости от места приобретения.

Ru

## Прикрепите ремешок

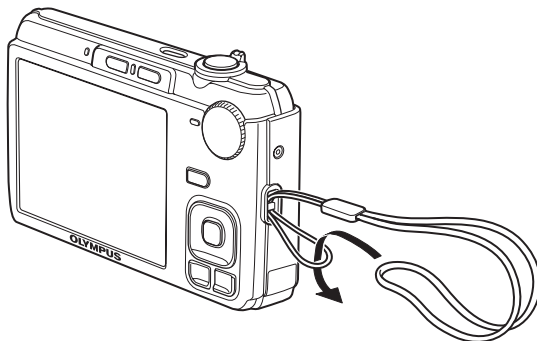

- Надежно затяните ремешок, чтобы он не соскользнул с руки.

# Подготовка фотокамеры

## а. Зарядите аккумулятор.

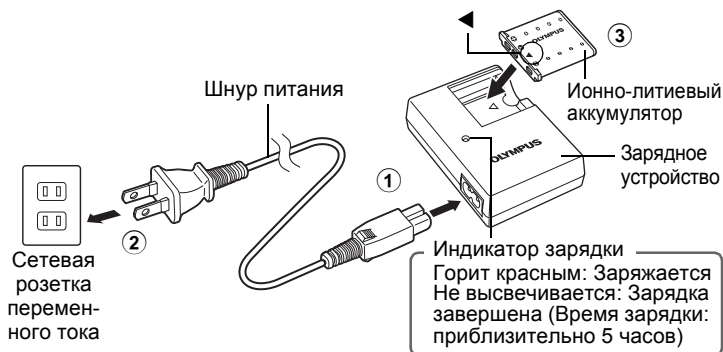

- Аккумулятор поставляется частично заряженным.

## б. Вставьте аккумулятор и карту xD-Picture Card (дополнительно).

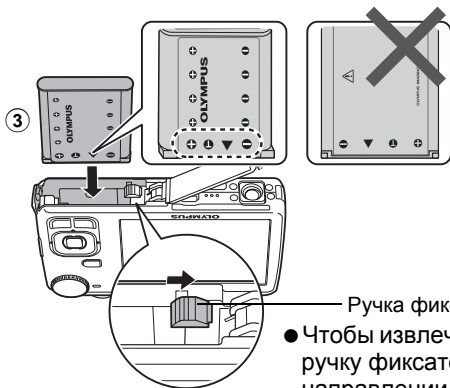
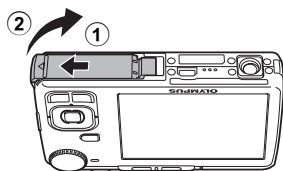

- Вставьте аккумулятор стороной, обозначенной ▼, отметки ● к ручка фиксатора аккумулятора. При неправильной установке батареи вы не сможете потом ее извлечь. Не применяйте силу. Повреждение корпуса батареи (царапины и т.д.) может привести к ее нагреву или взрыву. Обратитесь к авторизованному дистрибьютору или в сервисный центр.

- Чтобы извлечь аккумулятор, нажмите ручку фиксатора аккумулятора в направлении, указанном стрелкой.

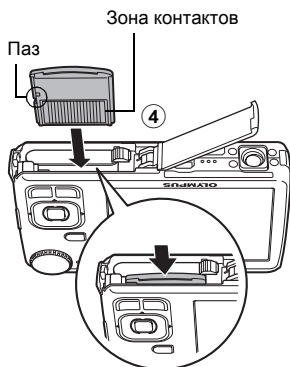

- Расположите карту памяти, как показано на рисунке, и вставьте ее в слот для карт памяти. Вставляйте карту до защелкивания на месте.

Чтобы извлечь карту, нажмите на нее до упора, медленно высвободите, захватите карту, а затем извлеките.

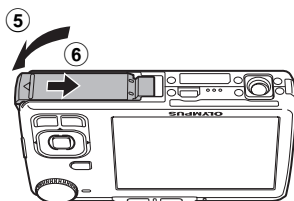

- С помощью этой фотокамеры можно делать снимки, не вставляя дополнительную карту памяти xD-Picture Card™ (далее "карта"). Если снимки делаются без использования карты xD-Picture Card, снимки будут записываться во внутреннюю память. Подробнее о вставке карты смотрите в Полном руководстве.

# Включите фотокамеру

Здесь объясняется, как включить фотокамеру в режиме съемки.

## а. Установите диск режимов в положение **AUTO**.

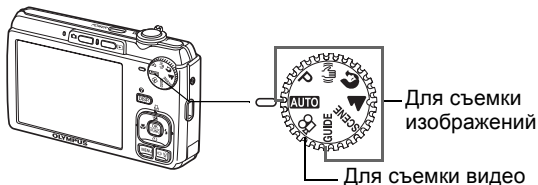

### Режимы фотосъемки

<b>AUTO</b>	Фотокамера автоматически определяет оптимальные настройки по условиям съемки.
<b>P</b>	Фотокамера автоматически устанавливает оптимальную выдержку и диафрагму.
	Данная функция снижает эффект размытости изображения при фотографировании объектов в движении или дрожании фотокамеры.
	Рекомендуется для съемки людей.
	Рекомендуется для съемки природных ландшафтов.
<b>SCENE</b>	Выберите один из 13 доступных режимов сцены в зависимости от условий съемки.
<b>GUIDE</b>	Руководство по съемке, отображаемое на экране, поможет вам делать снимки с учетом ситуации и сюжета.

Ru

## б. Нажмите кнопку **POWER**.

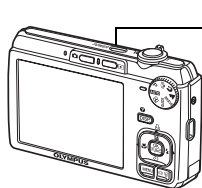

Кнопка **POWER**

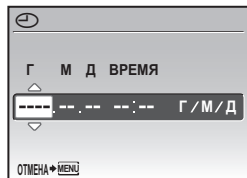

- Этот экран отображается, если дата и время не установлены.
- Чтобы выключить камеру, нажмите кнопку **POWER** еще раз.

### Совет

В поставляемом руководстве по эксплуатации направления клавиш курсора указаны  $\Delta$   $\nabla$   $\leftarrow$   $\rightarrow$ .

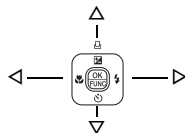

# Установите дату и время

## Дисплей даты и времени



- а. Нажмите кнопки  $\Delta$   $\boxplus$ / $\boxminus$  и  $\nabla$   $\odot$ , чтобы выбрать [Г].**  
• Первые две цифры года не изменяются.

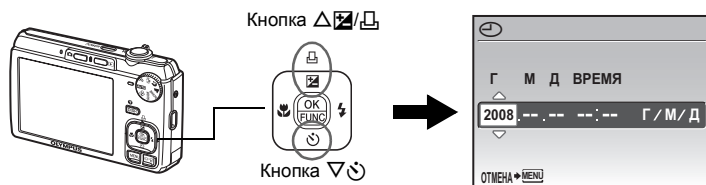



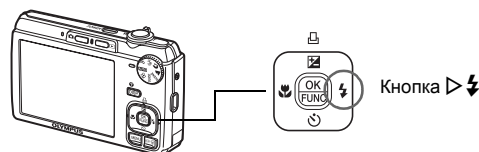

- б. Нажмите кнопку  $\triangleright$   $\boxplus$ .**

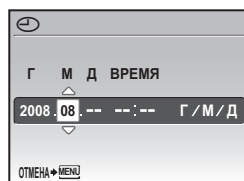





- с. Нажмите кнопки  $\Delta$   $\boxplus$ / $\boxminus$  и  $\nabla$   $\odot$ , чтобы выбрать [М].**



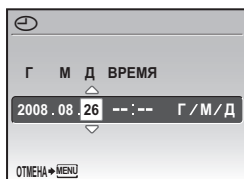



Ru

- d. Нажмите кнопку .
- e. Нажмите кнопки /  и , чтобы выбрать [Д].

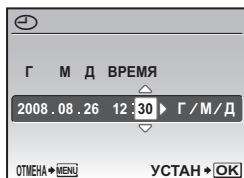

- f. Нажмите кнопку .
- g. Нажмите кнопки /  и , чтобы выбрать часы и минуты.
- Время отображается в 24-часовом формате.



- h. Нажмите кнопку .
- i. Нажмите кнопки /  и , чтобы выбрать [Г/М/Д].

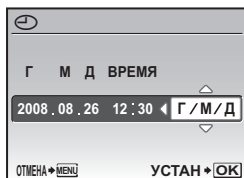

- j. После того, как все настройки выполнены, нажмите .

- Для точной установки нажмите  по сигналам точного времени (00 секунд).

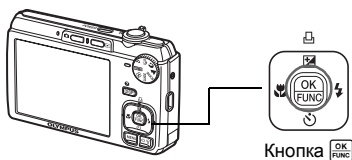

Количество сохраняемых фотоснимков.



# Установите язык

- a. Нажмите кнопку MENU для отображения главного меню.

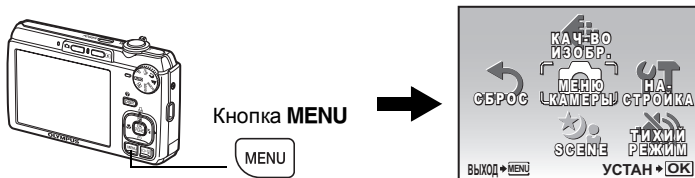

- b. Нажмите кнопку , чтобы выбрать [НАСТРОЙКА], затем нажмите .



- c. Нажмите кнопки и , чтобы выбрать , затем нажмите .

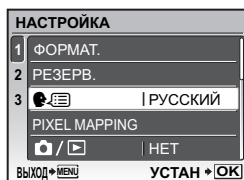

- d. Нажимайте клавиши курсора ( ) , чтобы выбрать язык, а затем нажмите .

- Прилагаемое программное обеспечение OLYMPUS Master позволяет добавлять другие языки. См. “Полное руководство”.



Ru

# Съемка

## а. Как правильно держать фотокамеру.

Горизонтальный захват

Вертикальный захват

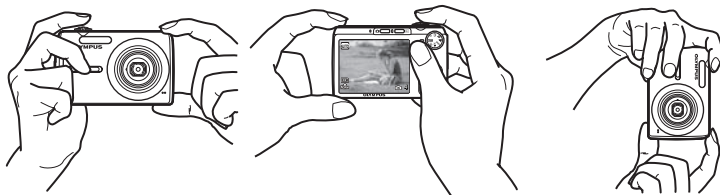

## б. Фокусировка.



Кнопка спуска затвора  
(Нажмите до половины)



Визирная метка АФ  
Наведите эту рамку  
на объект съемки.

- Визирная метка АФ загорается зеленым цветом, когда зафиксированы фокус и экспозиция. На экране отображаются значение выдержки и диафрагменное число.
- Если фотокамера не может произвести фокусировку, визирная метка АФ начинает мигать красным цветом. Попробуйте зафиксировать фокус еще раз.

## с. Съемка.



Кнопка спуска затвора  
(Нажмите до конца)

Мигает индикатор обращения к карте.









# Просмотрите снимки





- а. Нажмите кнопку .

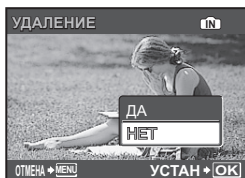
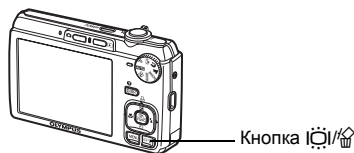

## Удаление снимков

- а. Нажмите кнопки   и  , чтобы отобразить снимки, которые следует удалить.
- б. Нажмите кнопку  .



- с. Нажмите кнопку   , выберите [ДА], затем нажмите .

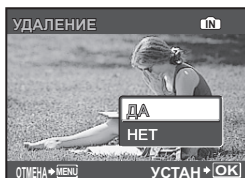
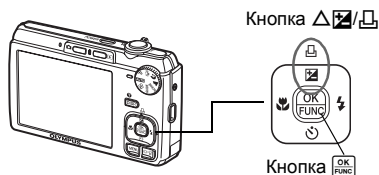

Ru

# Основные функции

## Кнопки режима съемки

Пользуйтесь этими кнопками для быстрого доступа к некоторым часто используемым функциям в режиме съемки.

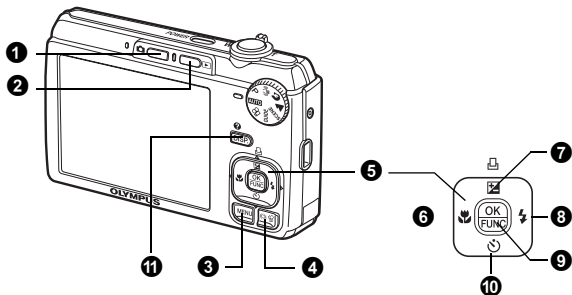



- 1 Кнопка (Съемка)**  
Выбор режима съемки.
- 2 Кнопка (Просмотр)**  
Выбор режима просмотра.
- 3 Кнопка MENU**  
Отображает верхнее меню.
- 4 Кнопка (Компенсация задней подсветки/Удаление)**  
Нажмите в режиме съемки. Монитор становится ярче в течении 10 секунд.
- 5 Клавиши курсора ()**  
Выбор сюжетной программы, изображения для просмотра, а также пунктов меню.
- 6 Кнопка (Режим макро)**  
Включение режима макро и супер-макро при съемке крупным планом.
- 7 Кнопка (компенсация экспозиции/печать)**  
В режиме съемки нажмите эту кнопку, чтобы настроить значение компенсации экспозиции, влияющее на яркость снимка.
- 8 Кнопка (Режим вспышки)**  
Выбор одного из 4 режимов вспышки - AUTO, (Подавление эффекта красных глаз), (Принудительная вспышка) или (Отключение вспышки).
- 9 Кнопка (OK/FUNC)**  
Отображает меню функций и позволяет настроить часто используемые в режиме съемки функции. Также служит для подтверждения и установки выбранных пунктов меню.
- 10 Кнопка (Автоспуск)**  
Установка автоспуска для съемки с задержкой примерно на 12 секунд с момента нажатия кнопки спуска затвора.
- 11 Кнопка (DISP./)**  
Нажмите кнопку несколько раз, чтобы отобразить композиционную сетку. Выберите необходимый пункт меню и нажмите , чтобы вывести на дисплей описание его функций.

## Режимы съемки



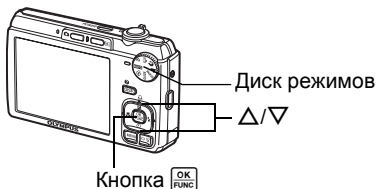
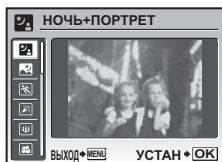









Эта функция позволяет переключать режим **SCENE** (сюжетная программа) в соответствии с объектом съемки.

- 1 Установите диск режимов в положение **SCENE**.





- 2 Нажмите  $\Delta/\nabla$ , чтобы выбрать режим съемки, а затем нажмите .

### Режимы съемки

-  НОЧЬ+ПОРТРЕТ
-  НОЧ. СЪЕМКА
-  СПОРТ
-  В ПОМЕЩЕНИИ
-  СВЕЧА
-  АВТОПОРТРЕТ
-  ЗАКАТ
-  ФЕЙЕРВЕРК
-  ЧЕРЕЗ СТЕКЛО
-  КУЛИНАРИЯ
-  ДОКУМЕНТЫ
-  АУКЦИОН
-  УЛЫБКА

## Режим макро



-  В этом режиме можно делать снимки с минимального расстояния 10 см. (с максимально широким углом)
-  Используйте этот режим, чтобы делать снимки с минимального расстояния 5 см (модель FE-320/X-835/C-540)/3 см (модель FE-340/X-855/C-560). В режиме  положение объектива с переменным фокусным расстоянием фиксировано.

- 1 Нажмите несколько раз кнопку  $\triangleleft$  , чтобы выбрать [] или [], затем нажмите .

Ru

## Режимы вспышки

- 1 Нажмите несколько раз кнопку  $\triangleright \text{⚡}$ , чтобы выбрать режим вспышки, затем нажмите  $\text{OK}$  FUNC.
- 2 Нажмите кнопку спуска затвора до половины.
  - Когда вспышка зарядится, загорается значок  $\text{⚡}$ .
- 3 Чтобы сделать снимок, нажмите кнопку спуска затвора до конца.

Значок	Режим вспышки	Описание
Без индикации	Автоматическая вспышка	Вспышка срабатывает автоматически при слабом освещении или съемке против света.
	Вспышка с подавлением эффекта "красных глаз"	Режим подавления эффекта "красных глаз" существенно уменьшает это явление с помощью серии предварительных вспышек перед срабатыванием основной вспышки.
	Принудительная вспышка	Вспышка срабатывает независимо от условий освещенности.
	Отключение вспышки	Вспышка не срабатывает.

Ru

## Автоспуск

- 1 Нажмите кнопку  $\nabla \text{⏻}$ , чтобы выбрать [ON], затем нажмите  $\text{OK}$  FUNC.
- 2 Для того чтобы сделать снимок, нажмите кнопку спуска затвора до конца.
  - Примерно 10 секунд после нажатия кнопки спуска затвора индикатор автоспуска горит, затем начинает мигать. Примерно через 2 секунды мигания производится съемка.



## Функция экономии заряда аккумулятора

- Для экономии заряда аккумулятора фотокамера автоматически переходит в спящий режим и прекращает работу, если она не используется примерно в течение 3 минут. Для выхода из спящего режима используйте кнопку спуска затвора или рычаг зума.
- Если камера не используется в течение приблизительно 12 минут после перехода в спящий режим, она автоматически задвигает объектив и выключается. Для возобновления работы следует включить питание.

# Меню и настройки

## Главное меню

- 1 Нажмите кнопку **MENU** для отображения на мониторе главного меню.
- 2 Пункты меню выбираются при помощи клавиш курсора ( $\Delta$   $\nabla$   $\leftarrow$   $\rightarrow$ ).



Кнопка **MENU**

MENU

Главное меню в режиме съемки



### **КАЧ-ВО ИЗОБР.**

Выбор качества изображения и разрешения.

### **МЕНЮ КАМЕРЫ**

Разные настройки съемки.

### **СБРОС**

Сброс к заводским настройкам по умолчанию.

### **SCENE**

Выберите сцену в зависимости от объекта и условий съемки.

### **ТИХИЙ РЕЖИМ**

Отключение звуков работы, предупреждающих звуков, звука спуска затвора и т.п. при съемке и просмотре.

### **НАСТРОЙКА**

Установка даты, времени, языка и других настроек.

## Удаление всех снимков

- 1 Нажмите кнопку **MENU** для отображения верхнего меню в режиме просмотра.
- 2 Выберите [УДАЛЕНИЕ] → [УДАЛ.ВСЕ] и нажмите  $\left[ \begin{smallmatrix} \text{OK} \\ \text{FUNC} \end{smallmatrix} \right]$ .
- 3 Выберите [ДА] и нажмите  $\left[ \begin{smallmatrix} \text{OK} \\ \text{FUNC} \end{smallmatrix} \right]$ .
  - Все снимки будут удалены.

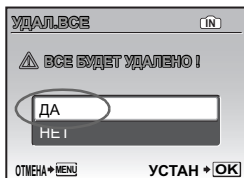

Ru

# Подключение фотокамеры

## Просмотр на экране телевизора

С помощью кабеля AV, прилагаемого к фотокамере, снимки можно просматривать на экране телевизора. Возможен просмотр как фотографий, так и видеозаписей.

- 1 Убедитесь, что телевизор и фотокамера выключены. Соедините универсальный разъем фотокамеры и гнездо видеовхода телевизора с помощью кабеля AV.

### FE-320/X-835/C-540

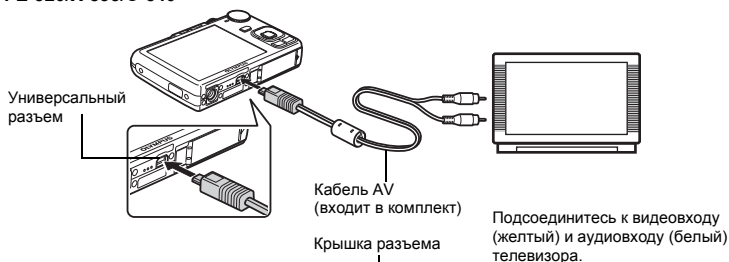

Ru

### FE-340/X-855/C-560

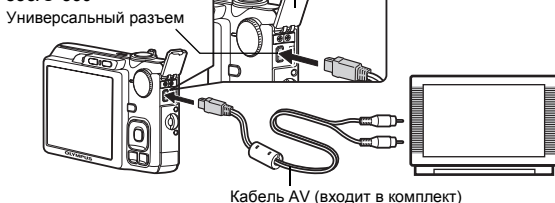

- 2 Включите телевизор и установите его на прием видеосигнала.
  - Информация об установке телевизора на прием видеосигнала приведена в инструкции по эксплуатации телевизора.
- 3 Включите камеру и нажмите кнопку , чтобы выбрать режим воспроизведения.
  - На экране телевизора отображается последний сделанный снимок. Выберите снимки для просмотра клавишами курсора ( $\Delta$ / $\nabla$ / $\leftarrow$ / $\rightarrow$ ).



## Прямая печать (PictBridge)

С помощью прилагаемого кабеля USB фотокамеру можно подключить к принтеру с поддержкой PictBridge и напечатать фотографии. Фотографии можно печатать посредством простых операций.

- 1 В режим просмотра отобразите снимок, который следует напечатать, на мониторе.
- 2 Подключите один конец кабеля USB к универсальному разъему камеры, а другой — к разъему USB на принтере.

### FE-320/X-835/C-540

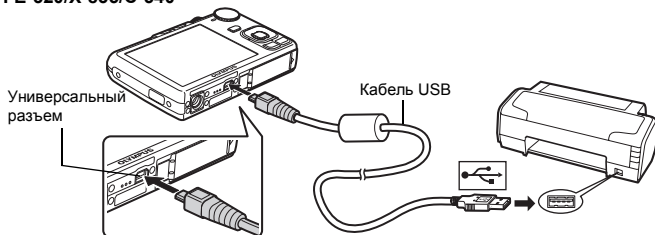

### FE-340/X-855/C-560

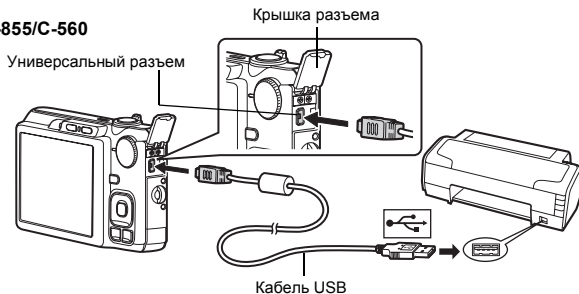

- 3 Нажмите кнопку .

  - Начинается печать.
  - Закончив печать, отсоедините кабель USB от фотокамеры, когда отображается экран выбора снимка.

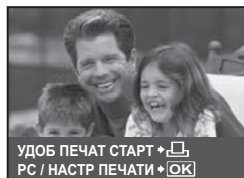

# Перенос изображений

## а. Установка программного обеспечения

- 1 Вставьте компакт-диск с программным обеспечением OLYMPUS Master.
- 2 **Windows:** Нажмите кнопку "OLYMPUS Master 2".  
**Macintosh:** Дважды щелкните значок "Setup".
- 3 Следуйте инструкциям на экране.



## б. Подключите фотокамеру к компьютеру

- 1 Соедините фотокамеру и компьютер с помощью кабеля USB, входящего в комплект поставки.
  - Монитор автоматически включается.

FE-320/X-835/C-540

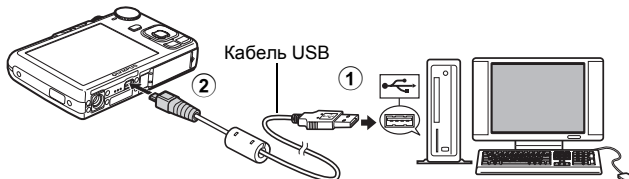

FE-340/X-855/C-560

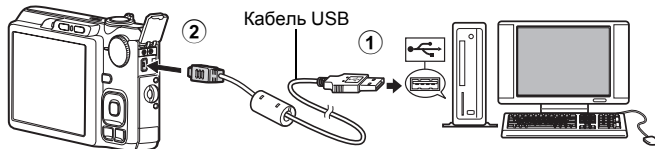

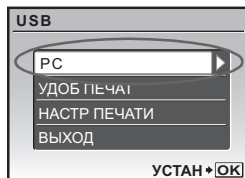

- 2 Выберите на мониторе [PC] и нажмите .



- Компьютер определяет фотокамеру как съемный диск.

## с. Перенесите изображения на компьютер

- 1 Подключив фотокамеру к компьютеру, откройте программу OLYMPUS Master.
- 2 Нажмите “Перенести снимки”  в окне обзора, затем нажмите “Из фотокамеры” .



- 3 Следуйте инструкциям на экране.

Ru

### На заметку

- Более подробную информацию о настройке фотокамеры и ее использовании см. в “Полном руководстве” на компакт-диске.
- Более подробная информация приведена в файле “Справка” программного обеспечения OLYMPUS Master.

# Программное обеспечение OLYMPUS Master

Программное обеспечение OLYMPUS Master: используйте это программное обеспечение для загрузки снимков из фотокамеры, просмотра, организации, ретуширования, отправки по электронной почте и печати цифровых фотоснимков и видеоизображений.



## ● Требования к системе

ОС	Windows 2000 Professional/XP Home Edition/XP Professional/Vista или Mac OS X (10.3 и выше)
Процессор	Pentium III 500 МГц/Power PC G3 500 МГц/Intel Core Solo/Duo 1,5 ГГц или более поздняя
ОЗУ	256 МБ и более
Жесткий диск	500 МБ свободного пространства
Соединение	Порт USB/порт IEEE 1394
Монитор	1024 × 768 пикселей и выше, не менее 65536 цветов (Windows), 32000 цветов (Macintosh)
Прочее	Internet Explorer 6 или более поздняя (Windows), Safari 1.0 или более поздняя, QuickTime 6 или более поздняя (Macintosh)

Ru

Самую новую информацию о поддержке можно найти на веб-сайте Olympus (<http://www.olympus.com/>)



### Регистрация пользователя

Для активизации гарантии, получения уведомлений об обновлениях программы и прошивки камеры, а также иной информации после установки программы OLYMPUS Master зарегистрируйте свою фотокамеру.

# Технические характеристики

## ● Фотоаппарат

Тип изделия	: Цифровая фотокамера (для съемки и просмотра)
Система записи	
Снимки	: Цифровая запись, JPEG (в соответствии с Design rule for Camera File system (DCF) (Проектные нормы для файловой системы фотокамеры)
Поддерживаемые стандарты	: Exif 2.2, Цифровой формат управления печатью (DPOF), PRINT Image Matching III, PictBridge
Звук к снимкам	: Формат Wave
Видеозапись	: AVI Motion JPEG
Память	: Внутренняя память xD-Picture Card (16 МБ – 2 ГБ) (Type Н/М, Standard)
Число эффективных пикселей	: 8 000 000 пикселей
Элемент записи изображения	: 1/2,35-дюймовая матрица CCD (светофильтр основных цветов) 8 500 000 пикселей (всего)
Объектив	: FE-320/X-835/C-540: Объектив Olympus от 6,3 до 18,9 мм, f3,1 до f5,9 (от 36 мм до 108 мм в эквиваленте объектива 35-мм пленочной фотокамеры) FE-340/X-855/C-560: Объектив Olympus от 6,3 до 31,5 мм, f3,5 до f5,6 (от 36 мм до 180 мм в эквиваленте объектива 35-мм пленочной фотокамеры)
Система замера экспозиции	: Система Digital ESP
Выдержка	: от 4 до 1/2000 сек
Рабочий диапазон съемки	: FE-320/X-835/C-540: 0,6 м до ∞ (W), 1,0 м до ∞ (T) (нормальный режим) 0,1 м до ∞ (W), 0,6 м до ∞ (T) (режим макро) 0,05 м (режим супер-макро) FE-340/X-855/C-560: 0,6 м до ∞ (W), 1,0 м до ∞ (T) (нормальный режим) 0,1 м до ∞ (W), 0,6 м до ∞ (T) (режим макро) 0,03 м (режим супер-макро)
Монитор	: 2,7-дюймовый цветной жидкокристаллический TFT-дисплей, 230 000 точек
Внешний интерфейс	: Разъем USB, гнездо AV OUT (универсальный разъем)
Автоматический календарь	: с 2000 г. до 2099 г.
Условия эксплуатации и хранения	
Температура	: от 0°C до 40°C (эксплуатация)/ от -20°C до 60°C (хранение)

Влажность	: от 30% до 90% (эксплуатация), от 10% до 90% (хранение)
Питание	: Один ионно-литиевый аккумулятор Olympus (LI-42B/LI-40B)
Размеры	: FE-320/X-835/C-540: 91,3 мм (Ш) x 56,8 мм (В) x 19,1 мм (Г) (без учета выступающих частей) FE-340/X-855/C-560: 96,9 мм (Ш) x 57,5 мм (В) x 22,6 мм (Г) (без учета выступающих частей)
Масса	: FE-320/X-835/C-540: 95 г без аккумулятора и карты FE-340/X-855/C-560: 116 г без аккумулятора и карты

## ● **Ионно-литиевый аккумулятор (LI-42B)**

Тип изделия	: Ионно-литиевый аккумулятор
Стандартное напряжение	: 3,7 В постоянного тока
Стандартная емкость	: 740 мАч
Срок службы аккумулятора	: Около 300 полных зарядок (зависит от применения)
Условия эксплуатации и хранения	
Температура	: от 0°C до 40°C (зарядка)/ от -10°C до 60°C (эксплуатация)/ от -20°C до 35°C (хранение)
Размеры	: 31,5 x 39,5 x 6 мм
Масса	: Приблизительно 15 г

Ru

## ● **Зарядное устройство (LI-40C)**

Требования к питанию	: от 100 до 240 В переменного тока (50 – 60 Гц) от 3,2 ВА (100 В) до 5,0 ВА (240 В)
Выход	: 4,2 В постоянного тока, 200 мА
Продолжительность зарядки	: Приблизительно 5 часо
Условия эксплуатации и хранения	
Температура	: от 0°C до 40°C (эксплуатация)/ от -20°C до 60°C (хранение)
Размеры	: 62 x 23 x 90 мм
Масса	: Приблизительно 65 г

Конструкция и технические характеристики могут быть изменены без предварительного уведомления.

# Меры предосторожности

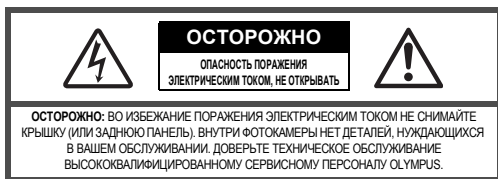

Восклицательный знак, заключенный в треугольник, обозначает в сопроводительной документации важные инструкции по эксплуатации и уходу.



## ОПАСНО

Невыполнение рекомендаций, обозначенных этим символом, при использовании данного изделия может привести к серьезным травмам или смертельному исходу.



## ОСТОРОЖНО

Невыполнение рекомендаций, обозначенных этим символом, при использовании данного изделия может привести к травмам или смертельному исходу.



## ПРЕДУПРЕЖДЕНИЕ

Невыполнение рекомендаций, обозначенных этим символом, при использовании данного изделия может привести к травмам низкой степени тяжести, повреждению оборудования или потере ценных данных.

### ОПАСНО!

ВО ИЗБЕЖАНИЕ ВОЗГОРАНИЯ ИЛИ ПОРАЖЕНИЯ ЭЛЕКТРИЧЕСКИМ ТОКОМ, НИ В КОЕМ СЛУЧАЕ НЕ РАЗБИРАЙТЕ ИЗДЕЛИЕ, НЕ ПОДВЕРГАЙТЕ ИЗДЕЛИЕ ВОЗДЕЙСТВИЮ ВОДЫ И НЕ ЭКСПЛУАТИРУЙТЕ ЕГО ПРИ ВЫСОКОЙ ВЛАЖНОСТИ ОКРУЖАЮЩЕЙ СРЕДЫ.

Ru

## Общие меры предосторожности

- Прочитайте все инструкции** — Перед использованием изделия прочитайте все инструкции по эксплуатации. Сохраните все технические руководства и документацию для дальнейшего использования.
- Очистка** — Перед очисткой обязательно отсоединяйте изделие от электросети. Для очистки можно использовать только влажную ткань. Нельзя использовать для очистки жидкие или аэрозольные очищающие средства, а также любые органические растворители.
- Аксессуары** — В целях личной безопасности и во избежание повреждения изделия используйте только те аксессуары, которые рекомендованы фирмой Olympus.
- Вода и влага** — Меры предосторожности для влагозащитных изделий описаны в разделах о защите от влаги.
- Размещение** — Надежно устанавливайте изделие на штатив, стойку или брекет, чтобы избежать повреждения изделия.
- Источники питания** — Подключайте данное изделие только к тем источникам питания, которые указаны на изделии.
- Посторонние предметы** — Во избежание травм запрещено вставлять в изделие металлические предметы.
- Тепло** — Нельзя использовать или хранить данное изделие рядом с такими источниками тепла как отопительные батареи, тепловые зансонки, печи и любое оборудование или устройства, выделяющее тепло, в т.ч. усилители стереосистем.



### ОСТОРОЖНО

- **Нельзя пользоваться фотокамерой рядом с горючими или взрывоопасными газами.**
- **Не используйте вспышку и LED при съемке людей (младенцев, маленьких детей и т.д.) с близкого расстояния.**
  - При съемке со вспышкой располагайте фотокамеру не ближе 1 м от человеческих лиц. Срабатывание вспышки рядом с глазами человека может привести к временной потере зрения.
- **Не давайте фотокамеру детям и младенцам.**
  - Всегда используйте и храните фотокамеру вне пределов досягаемости для маленьких детей и младенцев во избежание следующих ситуаций, в которых они могут получить серьезные травмы:
    - Ребенок может запутаться в ремешке фотокамеры, что приведет к удушью.
    - Ребенок может случайно проглотить аккумулятор, карты памяти или другие мелкие детали.
    - Ребенок может ослепить вспышкой себя или других детей.
    - Ребенок может получить травму от движущихся деталей фотокамеры.
- **Не смотрите на солнце или яркие лампы, используя фотокамеру.**
- **Нельзя хранить фотокамеру в пыльных или влажных помещениях.**
- **Не накрывайте рукой вспышку во время ее срабатывания.**

Ru



### ПРЕДУПРЕЖДЕНИЕ

- **Немедленно прекратите использование фотокамеры при появлении необычного запаха, шума или дыма.**
  - Не трогайте аккумулятор голыми руками - Вы можете обжечься.
- **Не держите фотокамеру влажными руками.**
- **Не оставляйте фотокамеру в местах, где она может подвергнуться воздействию очень высоких температур.**
  - Это может привести к ухудшению характеристик ее элементов, а, в некоторых случаях, фотокамера может загореться. Не накрывайте (например, одеялом) заряженное устройство во время использования. Это может привести к перегреву и пожару.
- **Во избежание низкотемпературных ожогов, обращайтесь с фотокамерой осторожно.**
  - Поскольку фотокамера содержит металлические детали, ее перегрев может привести к низкотемпературным ожогам. Примите во внимание следующее:
    - При продолжительном использовании фотокамера нагревается. Держа фотокамеру в этом состоянии, можно получить низкотемпературный ожог.
    - При крайне низких температурах окружающей среды корпус фотокамеры может охладиться до температуры ниже окружающей. При низких температурах, по возможности, держите фотокамеру в перчатках.



## ● Следите за ремешком.

- Следите за ремешком, на котором висит фотокамера. Он может легко зацепиться за различные выступающие предметы и стать причиной серьезной травмы.

## Меры предосторожности при использовании аккумулятора

**Во избежание протечки, перегрева, возгорания или взрыва аккумулятора, поражения электрическим током или причинения ожогов при его использовании, следуйте нижеуказанным важным инструкциям.**

### ОПАСНО

- В этой фотокамере используется ионно-литиевый аккумулятор фирмы Olympus. Заряжайте аккумулятор с помощью указанного зарядного устройства. Нельзя использовать другие зарядные устройства.
- Нельзя нагревать аккумуляторы или бросать их в огонь.
- При использовании или хранении аккумуляторов следите, чтобы они не касались металлических предметов типа ювелирных украшений, булавок, застёжек и т.п.
- Нельзя хранить аккумуляторы в местах, где они могут подвергаться воздействию прямых солнечных лучей, высоких температур в автомобилях, рядом с источниками тепла и т.п.
- Во избежание протечки аккумуляторов или повреждения их выводов, scrupulously следуйте инструкциям по эксплуатации аккумуляторов. Не пытайтесь разбирать аккумуляторы или дорабатывать их с помощью пайки и т.п.
- Если жидкость из аккумулятора попала в глаза, немедленно промойте глаза чистой, холодной проточной водой и срочно обратитесь к врачу.
- Храните аккумуляторы вне пределов досягаемости маленьких детей. Если ребенок случайно проглотил аккумулятор, срочно обратитесь к врачу.

### ОСТОРОЖНО

- Постоянно держите аккумуляторы сухими.
- Во избежание протечки, перегрева, возгорания или взрыва, используйте только аккумулятор, рекомендованный для использования с данным изделием.
- Вставляйте аккумулятор осторожно, как описано в инструкции по эксплуатации.
- Если аккумуляторы не заряжаются в течение указанного времени, прекратите зарядку, и не используйте их.
- Не используйте аккумулятор, если он треснул или сломан.
- Если во время использования аккумулятор протек, потерял нормальную окраску, деформировался или приобрел другие аномальные особенности, прекратите использовать фотокамеру.
- Если жидкость, вытекшая из аккумулятора, попала на одежду или кожу, немедленно снимите загрязненную одежду и промойте пораженный участок чистой, холодной проточной водой. Если от жидкости на коже остался ожог, срочно обратитесь к врачу.
- Не подвергайте аккумуляторы воздействию ударов или продолжительной вибрации.

### ПРЕДУПРЕЖДЕНИЕ

- Перед установкой аккумулятора внимательно осмотрите его на наличие протечек, изменения окраски, деформации или других аномальных признаков.

Ru

- Во время продолжительного использования аккумулятор может нагреться. Во избежание ожогов не вынимайте его из фотокамеры сразу же.
- Перед длительным хранением фотокамеры обязательно извлеките из нее аккумулятор.

### Пользователям в Европе



Знак "CE" указывает, что этот продукт соответствует европейским требованиям по безопасности, охране здоровья, экологической безопасности и безопасности пользователя. Фотокамеры со знаком "CE" предназначены для продажи в Европе.



Этот символ [перечеркнутая мусорная урна WEEE на колесах, приложение IV] обозначает отдельный сбор электрических и электронных отходов в России.

Пожалуйста, не выбрасывайте изделия в бытовой мусоропровод. Используйте системы возврата и сбора (если таковые имеются) для утилизации отходов вышеуказанных типов.

### Используйте только специальный аккумулятор и зарядное устройство

Мы настоятельно рекомендуем использовать только оригинальный аккумулятор и зарядное устройство Olympus с данной фотокамерой.

Использование неоригинального аккумулятора и/или зарядного устройства может привести к пожару или получению травм по причине утечки, нагрева, возгорания или повреждения аккумулятора. Olympus не несет никакой ответственности за несчастные случаи или повреждения, которые могут возникнуть в результате использования аккумулятора и/или зарядного устройства, которые не являются оригинальными аксессуарами Olympus.

### Торговые марки

- IBM является зарегистрированной торговой маркой International Business Machines Corporation.
- Microsoft и Windows являются зарегистрированными торговыми марками Microsoft Corporation.
- Macintosh является торговой маркой Apple Inc.
- xD-Picture Card™ является торговой маркой.
- Остальные названия компаний и продуктов являются торговыми марками и/или зарегистрированными торговыми марками соответствующих владельцев.
- В настоящей инструкции приняты стандарты файловых систем фотокамер "Design Rule for Camera File System/DCF", установленные Japan Electronics and Information Technology Industries Association (JEITA).

## Условия гарантии

1. Если в изделии обнаруживается неисправность в течение двух лет от даты покупки, при условии, что оно использовалось корректно (в соответствии с печатным руководством и другими указаниями по эксплуатации, прилагаемыми к изделию), было куплено у авторизованного дистрибьютора Olympus на территории деятельности Olympus Imaging Europe GmbH согласно информации, публикуемой на сайте <http://www.olympus.com>, оно будет по решению Olympus бесплатно отремонтировано или заменено. Для получения услуг по данной гарантии владелец должен предъявить изделие и данный гарантийный сертификат дилеру, у которого изделие было куплено, или в любой сервисный центр Olympus на территории деятельности Olympus Imaging Europe GmbH согласно информации, публикуемой на сайте <http://www.olympus.com> до окончания двухлетнего гарантийного срока. В течение срока действия однолетней всемирной гарантии владелец имеет право предъявить изделие в любой сервисный центр Olympus. Обратите внимание, что сервисные центры Olympus открыты не во всех странах.
2. Транспортировку изделия в сервисный центр или к дилеру Olympus владелец осуществляет самостоятельно, неся все связанные с этим расходы и риски.
3. В перечисленных ниже случаях данная гарантия не действует, и владелец оплачивает ремонт за свой счет, даже если ремонт проведен до истечения указанного выше гарантийного срока.
  - (a) Неисправность из-за неправильного использования (например, действия, не упомянутого в указаниях по эксплуатации и других разделах руководства и т. п.).
  - (b) Неисправность в результате ремонта, модификации, чистки и других действий, произведенных с изделием кем-либо, кроме Olympus и авторизованных сервисных центров Olympus.
  - (c) Неисправность или повреждение вследствие транспортировки, падения, удара и т. д. после приобретения изделия.
  - (d) Неисправность или повреждение вследствие пожара, землетрясения, наводнения, урагана и других стихийных бедствий, загрязнения окружающей среды и перепадов напряжения в электросети.
  - (e) Неисправность в результате небрежного или неправильного хранения (например, в условиях высокой температуры или влажности, вблизи репеллентов насекомых, таких как нафталин, опасных препаратов и т. п.), неправильного ухода и т. д.
  - (f) Неисправность в результате истощения заряда элементов питания.
  - (g) Неисправность из-за попадания вовнутрь корпуса изделия песка, грязи и т. п.
  - (h) Отсутствие данного гарантийного сертификата при предъявлении изделия для ремонта.
  - (i) Внесение изменений в гарантийный сертификат относительно года, месяца или даты покупки, имени владельца, названия дилера или серийного номера.
  - (j) Отсутствие документа, подтверждающего факт покупки, при предъявлении данного гарантийного сертификата.
4. Данная гарантия распространяется только на само изделие; гарантия не распространяется на аксессуары, например, чехол, ремешок, защитную крышку объектива и элементы питания.
5. Обязательства Olympus по данной гарантии ограничиваются исключительно ремонтом и заменой изделия. Исключается какая-либо ответственность за прямые или косвенные убытки и повреждения, понесенные владельцем из-за неисправности изделия, в частности, за убытки и повреждение каких-либо объективов, фотоаппарата и другого оборудования и аксессуаров, используемых с изделием, а также убытки и повреждения из-за задержки ремонтных работ и утери какой-либо информации. Данный пункт не ограничивает положений действующего законодательства.

## Примечания по использованию гарантии

1. Данная гарантия действительна только в случае корректного заполнения гарантийного сертификата Olympus или авторизованным дилером, или в случае наличия других документов, содержащих достаточные данные. В гарантийном сертификате должно быть указано Ваше имя, название дилера, серийный номер, год, месяц и дата покупки. В противном случае к нему должен прилагаться оригинал счета-фактуры или товарного чека (с указанием названия дилера, даты покупки и типа изделия). Olympus имеет право отказать в бесплатном сервисном обслуживании, если гарантийный сертификат неверно заполнен, к нему не прилагается один из вышеуказанных документов или если представленная информация является неполной или недостоверной.
  2. Поскольку гарантийный сертификат не выдается повторно, храните его в надежном месте.
- \* Список авторизованных сервисных центров Olympus по всему миру можно найти на сайте компании: <http://www.olympus.com>

## Заявление о гарантийных обязательствах

В данном печатном продукте и программном обеспечении, а также относительно их, Olympus не делает никаких прямых или косвенных заявлений или гарантий. Olympus не несет ответственности по каким-либо предполагаемым гарантиям при покупке, по оригинальному счету-фактуре, товарному и кассовому чеку, применимости для какой-либо цели, а также прямым, косвенным и случайным повреждениям (в том числе, но не ограничиваясь, неполучением доходов предприятиями, препятствиями к их деятельности и потерей рабочей информации), возникающим в результате использования или невозможности использования данного печатного продукта и программного обеспечения. Законодательство некоторых стран не предусматривает отмены или ограничения ответственности по косвенным и случайным повреждениям, поэтому вышеизложенные ограничения могут не применяться к Вам.

# OLYMPUS®

<http://www.olympus.com/>

## OLYMPUS IMAGING EUROPA GMBH

Premises: Wendenstrasse 14-18, 20097 Hamburg, Germany

Tel: +49 40-23 77 3-0 / Fax: +49 40-23 07 61

Goods delivery: Bredowstrasse 20, 22113 Hamburg, Germany

Letters: Postfach 10 49 08, 20034 Hamburg, Germany

### European Technical Customer Support:

Please visit our homepage <http://www.olympus-europa.com>

or call our TOLL FREE NUMBER\* : **00800 - 67 10 83 00**

for Austria, Belgium, Denmark, Finland, France, Germany, Italy, Luxemburg, Netherlands, Norway, Portugal, Spain, Sweden, Switzerland, United Kingdom

\* Please note some (mobile) phone services providers do not permit access or request an additional prefix to +800 numbers.

For all European Countries not listed and in case that you can't get connected

to the above mentioned number, please make use of the following

CHARGED NUMBERS: **+49 180 5 - 67 10 83** or **+49 40 - 237 73 4899**

Our Technical Customer Support is available from 9 am to 6 pm MET (Monday to Friday)

## Authorized Distributors

- |                    |   |                        |  |
|--------------------|---|------------------------|--|
| <b>Austria:</b>    | <b>Olympus Austria GmbH</b><br>Shuttleworthstr. 25, A-1210 Wien<br>Tel: (01)-2 91 01-0  | <b>Switzerland:</b>    | <b>Olympus Schweiz AG</b><br>Chriesbaumstrasse 6<br>8604 Volketswil<br>Tel: 044 947 66 62/Fax: 044 947 66 55<br>E-mail: <a href="mailto:consumer.ch@olympus.ch">consumer.ch@olympus.ch</a>   |
| <b>Belgium:</b>    | <b>Olympus Belgium N.V.</b>   | <b>United Kingdom:</b> | <b>Olympus Service Department</b><br>/Eire<br>PO Box 2288<br>Watford WD18 1JS<br>Tel: (0207) 2530513<br><a href="http://www.olympus.co.uk">www.olympus.co.uk</a>   |
| <b>Luxemburg:</b>  | Boomssesteenweg 77<br>2630 Aartselaar Tel: +32 3 870 58 00  | <b>Algeria:</b>        | <b>Eurl KADD</b><br>Le Telemly Alger, 146 Bd Krim.<br>Belkacem, Alger<br>Tel: 00 213 21 74 60 00   |
| <b>Canary Is.:</b> | <b>K.R.H.K. MAYA S.A.</b><br>Edificio Tirsons, El Cebadal<br>Calle Arequipa, 8<br>35008 Las Palmas de Gran Canaria<br>Tel: (34) 928 30 41 00<br><b>K.R.H.K. MAYA S.A.</b><br>Edificio Tirsons, El Mayorazgo, 37<br>38108 Santa Cruz de Tenerife<br>Tel: (34) 922 84 90 00 | <b>Egypt:</b>          | <b>Optoscient M.Nagui &amp; Co</b><br>10, 26th July St., Cairo<br>Tel: +20 2 391 4883  |
| <b>France:</b>     | <b>Olympus France Centre Technique</b><br>Parc d'affaires Slic 55, rue de Monthéry<br>94533 RUNGIS Cedex<br>Tel: 0 810 223 223<br>E-mail: <a href="mailto:image-son.sav@olympus.fr">image-son.sav@olympus.fr</a>  | <b>Kenya:</b>          | <b>Jacky's Kenya Ltd.</b><br>box 459777, 5 th floor,<br>Laxcon house, Nairobi<br>Tel: 254 20 3747222   |
| <b>Germany:</b>    | <b>Olympus Imaging Europa GmbH</b><br>Wendenstr. 14-18, D-20097, Hamburg<br>Tel: (040) 237730<br><b>Versandadresse Reparaturen:</b><br><b>Olympus Deutschland GmbH</b><br>Bredowstrasse 20, 22113, Hamburg<br>Tel: (040) 23773 4121                                       | <b>Morocco:</b>        | <b>Latco</b><br>183-187 Bd Ziraoui, Casablanca<br>Tel: +212 22 206245/46   |
| <b>Spain:</b>      | <b>OLYMPUS ESPAÑA S.A.</b><br>Caidos de la Division Azul, 12<br>28016-Madrid Tel: +34 902 444 104   | <b>South Africa:</b>   | <b>JEL Distribution South Africa (Pty) Ltd</b><br>Limbro Office Park 14 Voyager Street,<br>Linbro Office Park, Marlboro, Sandton<br>Johannesburg<br>Tel: +27 11 372 4000/Fax: +27 11 608 3039<br>E-mail: <a href="mailto:henfre.nel@jelcorp.com">henfre.nel@jelcorp.com</a><br><a href="http://www.olympus.co.za">www.olympus.co.za</a><br><b>The Maynards Group</b><br>Maynards House, 80 Shortmarkets Street<br>P.O. Box 1055<br>8000 Cape Town<br>Tel: +27 21424 3140/Fax: +27 21424 7659 |